

beko

Машина за сушење

Прирачник за употреба

Στεγνωτήριο

Εγχειρίδιο χρήσης



DS 8439 TX

CE

MK / EL

2960312950_MK/250221.0949

Ве молиме, прво прочитајте го прирачникот за употреба!

Почитувам потрошувачу,

Ви благодариме што избравте производ на „Веко“.

Се надеваме дека производот, произведен со највисок квалитет и технологија, ќе Ви даде најдобри резултати. Ви препорачуваме да го прочитате внимателно прирачникот и другите придружни документи пред да го користите производот, како и да го зачувате за понатамошно упатување. Ако му го дадете на некој друг производот, дајте им го и прирачникот. Внимавајте на деталите и на предупредувањата наедени на прирачникот за употреба и следете ги упатствата во него.

Користете го прирачникот за употреба за моделот наведен на предната страница.



Прочитајте ги упатствата.

Објаснување на симболите

Во прирачникот за употреба се користат следниве симболи:



ОПАСНОСТ!

Предупредување за струен удар.



ОПАСНОСТ!

Предупредување за опасност од пожар.



ПРЕДУПРЕДУВАЊЕ!

Предупредување за опасни истуации во однос на животот и имотот.



ПРЕДУПРЕДУВАЊЕ!

Предупредување за врели површини.



ПРЕДУПРЕДУВАЊЕ!

- Предупредување против опасност од изгореници



ЗАБЕЛЕШКА

Важни информации и корисни совети за употреба.



Материјалите за пакување на производот се произведени од материјали за рециклирање според нашите национални регулативи за животната средина.

Не фрлајте ги остатоците од пакувањето со отпадот од домаќинството или со друг отпад, фрлете ги на соодветните пунктови одредени од локалните власти.



1 Важни упатства за безбедноста и за животната средина



ЗАБЕЛЕШКА

- Овој дел содржи безбедносни упатства што ќе помогнат да се заштитите од лични повреди или оштетување на имотот. Гаранцијата нема да важи ако не ги почитувате овие упатства.

1.1 Општа безбедност



ПРЕДУПРЕДУВАЊЕ:

Овој уред може да го користат деца од 8-годишна возраст и лица со намалени физички, сензорни или ментални капацитети или лица кои немаат искуство и знаење, под услов да имаат надзор или упатства во врска со користењето на уредот безбедно и да ги разбираат вклучените опасности. Деца не смеа да си играат со уредот. Чистењето и одржувањето од страна на корисникот не треба да го прават деца без надзор.

Деца помлади од 3 години треба да се држат настрана освен ако не се постојано надгледувани.

- Ногалките за приспособување не треба да се отстранат. Јазот помеѓу машината за сушење алишта и подот не треба да се пополнува со килими, дрво и селотејп. Ова ќе предизвика проблеми кај машината за сушење алишта.



ПРЕДУПРЕДУВАЊЕ:

Инсталирањето и поправањето секогаш нека го прави овластен сервис. Производителот нема никаква одговорност за оштетувања што може да настанат од постапките што ги изведуваат неовластени лица.

- Никогаш не чистете ја машината за сушење алишта со шприцање или истурање вода на нејзе! Може да настане краток спој!

За производитите со функција на пареа:



ПРЕДУПРЕДУВАЊЕ:

- Употребувајте само дестилирана вода или вода кондензирана во резервоарот за вода на машината при програми со пареа. Не употребувајте вода од водоводната мрежа или адитиви. Кога употребувате вода кондензирана во резервоарот за вода, истата треба да биде филтрирана и исчистена од влакненца.
- Не ја отворајте вратата додека се вклучени програми со пареа. Може да биде исфрлена жешка вода.
- Пред да ставите облека на програма со пареа, треба да ги отстраните дамките од истата.
- На програмите со пареа може да ставате само облека која не е валкана или со дамки, односно облека која е со непријатен мирис. (програми за отстранување на миризба)
- Не употребувајте сетови за суво чистење или дополнителни материјали кога машината работи на програма со пареа или која било друга програма.

1.1.1 Безбедност во однос на струјата



ОПАСНОСТ!

- Безбедносните упатства во однос на струјата треба да се следат додека се вклучува машината во струја при инсталирањето.
- Машината не смее да се напојува преку екстерен уред за прекинување, како на пример мерач на времето, или да се вклучи во коло кое редовно се вклучува и исклучува програмски.
- Поврзете ја машината за сушење алишта со приземјена приклучница заштитена со бушон на вредноста наведена на етикетата која го означува видот. Инсталацијата за приземјување нека ја направи квалификуван електричар. Нашата компанија нема да одговара за оштетувања што настануваат кога машината за сушење алишта се користи без приземјување во согласност со локалните регулативи.
- Волтажата и дозволената заштита на бушонот се наведени на плочката со налепницата за видот.
- Волтажата наведена на налепницата со видот мора да одговара на волтажата на електричната мрежа.
- Исклучете ја машината за сушење алишта ако не се користи.
- Исклучете ја машината за сушење алишта од електричната мрежа при инсталирање, одржување, чистење и поправање.
- Не допирајте го кабелот со мокри раце! Никогаш не вадете го кабелот со тегнење, секогаш фатете го приклучокот и повлечете.



ОПАСНОСТ!

- Не користете продолжни кабли, повеќе приклучоци или адаптери за да ја поврзете машината за сушење во струја за да го намалите ризикот од пожар и краток спој.
- Приклучокот на кабелот за струја мора да е лесно достапен по инсталирањето.
- Ако главниот кабел е оштетен треба да се извести Овластената служба.
- Ако машината за сушење алишта е неисправна, не смее да се користи освен ако не ја поправи претставник на овластен сервис! Може да настане краток спој!

1.1.2 Безбедност на производот



ПРЕДУПРЕДУВАЊЕ!

- Проверете дали отворот за воздух на машината за сушење алишта е отворен и добро вентилира.
- Производот содржи средство за разладување.
- R290 е средство за разладување кое е еколошки безбедно, но запаливо.
- Држете го производот понастрана од потенцијални извори на топлина што може да предизвикаат да се запали.



ОПАСНОСТ!

- Прегревање на алиштата во машината за сушење алишта може да настане ако ја прекинете програмата или ако снема струја додека работи машината за сушење алишта, концентрацијата на топлина може да се самозапали и да предизвика пожар, затоа секогаш активирајте ја програмата за вентилирање да за ја оладите и брзо извадете ги сите алишта од машината за сушење за да ги закачите и да се намали топлината.



ОПАСНОСТ!

- Алиштата што се несоодветно испрани може да се самозапалат, дури и по завршувањето на сушењето.
- Мора да има доволно вентилација за да се спречи гасови да излегуваат од уредите што користат други видови гориво, вклучувајќи и гол пламен, и да се акумулираат во собата за да не дојде до повратен удар.



ПРЕДУПРЕДУВАЊЕ!

- Во машината за сушење алишта никогаш не треба да се суши долен веш што има метална потпора. Машината за сушење алишта може да се оштети ако металната потпора излезе или се скрши додека трае сушењето.



ЗАБЕЛЕШКА

- Користете омекнувачи и слични производи според упатствата на нивните производители.
- Секогаш чистете го филтерот за влакненца од текстил пред или по секое полнење. Никогаш не користете ја машината за сушење алишта ако не е инсталиран филтерот за влакненца.



ПРЕДУПРЕДУВАЊЕ!

- Никогаш не обидувајте се сами да ја поправите машината за сушење алишта. Не поправајте или не заменувајте делови на производот дури и да знаете како или умеете да ја извршите потребната постапка, освен ако тоа не е јасно предложено во упатствата за работа или во издадениот прирачник за сервисирање. Инаку го ставате во опасност својот живот и животот на другите.



ПРЕДУПРЕДУВАЊЕ!

- Не смее да има врата што се заклучува, лизга или е закачена што може да го блокира отворот на вратата за полнење на местото каде што ќе се инсталира машината за сушење алишта.
- Инсталирајте ја машината за сушење на соодветно место во Вашиот дом. (Бања, затворен балкон, гаража итн.)
- Внимавајте да не влегуваат миленици во машината за сушење алишта. Проверете ја внатрешноста на машината за сушење пред да ја користите.
- Не навалувајте се на вратата за полнење на машината за сушење алишта кога е отворена затоа што може да се откачи.
- Не смее да се дозволи да се насоберат влакненца од текстил околу центрифугата
- Центрифугата не треба да се користи доколку биле употребени индустриски хемиски средства за чистење.
- Омекнувачите за алишта или слични производи треба да се користат како што е нагласено во упатствата на омекнувачот.
- Испусниот воздух не смее да биде испуштен во цевка за вентилација која се користи за испуштање на гасови од уреди кои работат на плин или други горива.

1.2 Ставање врз машина за перење алишта

- Уред за фиксирање треба да се користи меѓу двете машини кога се инсталира машината за сушење над машина за перење алишта. Уредот за фиксирање мора да го инсталира претставник на овластен сервис.
- Вкупната тежина на машината за перење алишта и на машината за сушење кога се целосно наполнети и ставени една врз друга изнесува околу 180 кг. Ставете ги производитите на цврст под што може да ги издржи!



ПРЕДУПРЕДУВАЊЕ!

- Машината за перење алишта не може да се стави врз машината за сушење. Внимавајте на предупредувањата наведени погоре во текот на инсталирањето на машината за перење алишта.

Табела за инсталирање на машина за перење алишта и на машина за сушење алишта

Длабочина на машината за сушење алишта	Длабочина на машината за перење алишта			
	62 cm	60 cm	54 cm	< 50 cm
54 cm	Може да се инсталира		Не може да се инсталира	
60 cm	Може да се инсталира		Не може да се инсталира	

1.3 Наменета употреба

- Машината за сушење е наменета за домашна употреба. Не е соодветна за комерцијална употреба и не смее да се користи за други цели од наменетата.
- Користете ја машината за сушење алишта само за сушење алишта што се соодветно обележани.
- Производителот не презема одговорност за неправилното користење или транспортирање.
- Животниот век на машината за сушење што ја купивте е 10 години. Во текот на овој период, оригиналните резервни делови се достапни за да работи правилно машината за сушење.

1.4 Безбедност во однос на деца

- Материјалите од пакувањето се опасни за деца. Чувајте ги материјалите од пакувањето настрана од деца.
- Електричните производи се опасни за деца. Чувајте ги децата подалеку од производот кога работи. Не дозволувајте им да си играат со машината за сушење алишта. Користете го заклучувањето за деца за да спречите децата да си играат со машината за сушење.



ЗАБЕЛЕШКА

- Заклучувањето за деца е на контролната табла. (Види, **Заклучување за деца**)
- Држете ја затворена вратата за полнење дури и кога не се користи машината за сушење алишта.

1.5 Усогласеност со Директивата за отпадна електрична и електронска опрема и ослободување од отпадни производи



Овој производ е во согласност со Директивата на ЕУ за отпадна електрична и електронска опрема (2012/19/EU). Овој производ има симбол за класификација за отпадна електрична и електронска опрема

(Директивата за отпадна електрична и електронска опрема).

Овој производ е направен со висококвалитетни делови и материјали што може да се користат повторно и што се соодветни за рециклирање. Кога ќе дотрае, не се ослободувајте од отпадниот производ во нормалниот домашен отпад и други отпади. Однесете го во пункт за собирање за рециклирање на електрична и електронска опрема. Консултирајте ги локалните власти за да дознаете повеќе за овие собирни пунктови.



ОПАСНОСТ!

- R290 е запаливо средство за разладување. Затоа, проверете системот и цевките да не се оштетени во текот на работењето и ракувањето.
- Држете го производот понастрана од потенцијални извори на топлина што може да предизвикаат да се запали, ако дојде до оштетување.
- Не отстранувајте го производот со горење.

1.6 Усогласеност со Директивата за ограничување опасни супстанции:

Купениот производ е во согласност со Директивата на ЕУ за ограничување опасни супстанции (2011/65/EU). Не содржи штетни или забранети материјали наведени во Директивата.

1.7 Информации за пакувањето

Материјалите за пакување на производот се произведени од материјали кои што може да се рециклираат според нашите национални регулативи за животната средина. Не се ослободувајте од материјалите за пакување заедно со домашниот или друг отпад. Однесете ги во пунктот за собирање материјали за пакување определен од локалните власти.

1.8 Технички спецификации

МК

Висина (мин. / макс.)	84,6 cm / 86,6 cm*
Ширина	59,7 cm
Длабочина	58,9 cm
Капацитет (макс.)	8 kg**
Нето тежина(± %10)	44 kg
Волтажа	Видете го видот на лепница***
Рангиран влез на струја	
Шифра на моделот	

* Мин. висина: Висина со затворени приспособливи ногалки.

Макс. висина: Висина со максимално отворени приспособливи ногалки.

** Тежина на суви алишта пред перење.

*** Етикетата за видот се наоѓа зад вратата за полнење.

	ЗАБЕЛЕШКА
<ul style="list-style-type: none">• Техничките спецификации на машината за сушење се предмет на спецификација без предупредување за подобрување на квалитетот на производот.• Цифрите во овој прирачник се шематски и може да не одговараат целосно на производот.• Вредностите наведени на маркерите на машината за сушење или во другите издадени документи што доаѓаат со машината за сушење се добиени со лабораториско мерење според релевантните стандарди. Во зависност од условите на работење и на животната средина на машината за сушење алишта, овие вредности може да варираат.	



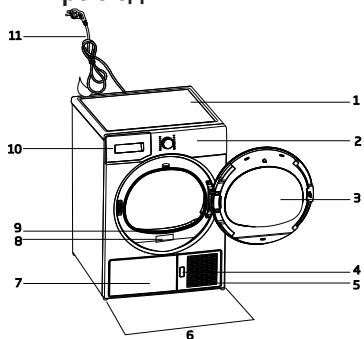

2 Вашата машина за сушење алишта

2.1 Преглед



1. Горна плоча
2. Контролна табла
3. Врата за полнење
4. Копче за отворање на заштитната метална плоча
5. Решетки за вентилација
6. Приспособливи ногалки
7. Кај моделите каде резервоарот е во долниот дел, резервоарот за вода е во безбедносната табла.
8. Етикета за вид
9. Филтер за влакненца
10. Фиока за резервоарот за вода (кај модели каде резервоарот е во горниот дел)
11. Кабел за напојување

2.2 Содржина на пакувањето

	1. Црево за испуштање вода *		6. Сад за полнење со вода*
	2. Резервен сунѓер за оделот со филтер *		7. Чиста вода*
	3. Прирачник за употреба		8. Групација на капсули за мирис*
	4. Корпа за сушење*		9. Brush* Четка*
	5. Прирачник за користење на корпата за сушење*		10. Текстил за филтрирање*

*Незадолжително - може да не биде вклучено, во зависност од моделот.

3 Инсталација

Пред да се јавите во најблискиот овластен сервис за инсталирање на машината за сушење, проверете дали електричната инсталација и одводот за вода се соодветни според прирачникот за употреба. Ако не се соодветни, обратете се кај обучен електричар и техничар за да ги направите потребните прилагодувања.



ЗАБЕЛЕШКА

- Подготвувањето на локацијата на машината за сушење како и на инсталациите за струја и отпадна вода се одговорност на купувачот.



ПРЕДУПРЕДУВАЊЕ!

- Пред инсталирање, визуелно проверете дали машината за сушење има некакви дефекти. Ако машината за сушење е оштетена, не ја инсталирајте. Оштетените производи претставуваат безбедносен ризик.
- Почekaјте 12 часа пред да почнете да ја употребувате машината за сушење алишта.

3.1 Соодветна локација за инсталирање

Инсталирајте ја машината за сушење алишта на стабилна и рамна површина.

Машината за сушење е тешка. Не поместувајте ја сами.

- Вклучете ја машината за сушење алишта во добро вентилирана околина без прашина.
- Јазот помеѓу машината за сушење алишта и површината не треба да се пополнува со килими, дрво и селотејп.
- Не покривајте ги решетките за вентилирање на машината за сушење алишта.
- Не смее да има врата што се заклучува, лизга или е закачена што може да го блокира отворот на вратата за полнење на местото каде што ќе се инсталира машината за сушење алишта.
- Откако ќе се инсталира машината за сушење, треба да остане на исто место каде што е поврзана. Кога ја инсталирате машината за сушење алишта, проверете задниот ѕид на машината да не допира до ништо (сладина, штекер итн.)
- Ставете ја машината за сушење на најмалку 1 цм подалеку од рабовите на другиот мебел.

- Машината за сушење алишта може да работи на температури од +5°C до +35°C. Ако условите за работа се под или над овие температури, тоа значително ќе влијае врз работењето на машината за сушење алишта и може да се оштети.
- Задната површина на центрифугата треба да е свртена кон ѕид.



ОПАСНОСТ!

Не ставајте ја машината за сушење на кабелот за струја.

* Игнорирајте го ова предупредување ако системот на вашиот производ не содржи R290.



ОПАСНОСТ!

- Машината за сушење алишта содржи средство за разладување R290.*
- R290 е средство за разладување кое е еколошки безбедно, но запаливо.
- Проверете дали отворот за воздух на машината за сушење алишта е отворен и добро вентилира.*
- Потенцијалните извори на оган чувајте ги подалеку од машината за сушење алишта.*

3.2 Отстранување на заштитата за транспортирање



ПРЕДУПРЕДУВАЊЕ!

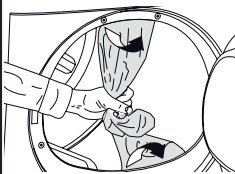

- Отстранете ја заштитата за транспортирање пред првпат да ја користите машината за сушење алишта.
- Ако страната на отворање на вратата на уредот може да се промени, видете ги упатствата за монтирање на реверзибилна врата.

3.3 Поврзување со одводот

Може директно да ја истурате собраната вода преку цревето за одвод кое го добивате со производот наместо повремено да ја истурате водата насобрана во резервоарот за вода.

Собирање на цревето за одвод

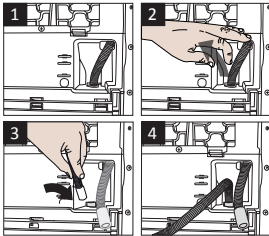
	<p>1-2 Повлечете го цревето на задниот дел од машината за сушење алишта за да го откачите од таму каде што е поврзано. Не користете алатки за отстранување на цревето.</p>
<p>3 Поврзете еден крај од цревето за одвод кое доаѓа со машината за сушење алишта со местото на поврзување од каде што го отстранивте цревето од производот во претходниот чекор.</p>	
<p>4 Поврзете го другиот крај на одводното црево директно за одводот за отпадна вода или за лавабото.</p>	

ЗАБЕЛЕШКА

- Цревето за одвод треба да се поврзе на висина од максимум 80 цм.
- Проверувајте да не се гази цревето за одвод и да не се превиткува помеѓу одводот и машината.
- Ако со производот сте добиле пакет со додатоци, видете го деталниот опис.

3.4 Приспособување на ногалките

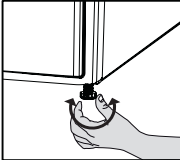
	<ul style="list-style-type: none">• Вртете ги ногалките лево или десно додека машината за сушење алишта не застане рамно и стабилно.
--	--

3.5 Транспортирање на машината за сушење алишта

Извадете ја сета вода што останала во машината за сушење алишта.

Ако е поврзана директно со одводот за вода, откачете го цревето.

	<h3>ПРЕДУПРЕДУВАЊЕ!</h3>
<ul style="list-style-type: none">• Препорачуваме да ја носите машината за сушење алишта исправена. Ако не можете да ја носите машината во исправена положба, препорачуваме да ја носите навалена кон десната страна, гледано од напред.	

3.6 Предупредување за звуците

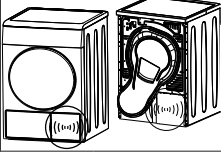
	<h3>ЗАБЕЛЕШКА</h3>
	<ul style="list-style-type: none">• Нормално е повремено да се слушне метален звук од компресорот при работењето.
<ul style="list-style-type: none">• Водата што се собира во текот на работењето се пумпа во резервоар за вода. Нормално е да се слуша звук на пумпање во текот на процесот.	

3.7 Менување на сијалицата за осветлување

Во случај да се користи сијалица за осветлување во машината за сушење алишта. За да ја смените сијалицата/ЛЕД која се користи за осветлување на центрифугата, јавете се во овластениот сервис. Сијалицата(ите) која(и) се користи(ат) во уредот не (с)е соодветна(и) за осветлување на просторија во домаќинството. Наменетата цел на оваа сијалица е да му помогне на корисникот да ја стави полесно облеката во центрифугата. Сијалиците што се користат во овој уред мора да може да ги издржат екстремните физички услови, како што се вибрациите и температурите над 50 °C.

4 Подготовка

4.1 Алишта соодветни за сушење во машината за сушење алишта

Секогаш почитувајте ги упатствата на етикетите на облеката. Сушете ги само испраните алишта кои имаат етикета која вели дека може да се сушат во машина за сушење алишта.

4.2 Алишта несоодветни за сушење во машината за сушење алишта



Артикли со овој симбол не треба да се сушат во машината за сушење алишта.



ЗАБЕЛЕШКА

- Деликатни везени ткаенини, волнени, свилени ткаенини, деликатни и вредни ткаенини, непропустливи парчиња и завеси од тул не се соодветни за сушење во машина за сушење алишта.

4.3 Подготвување на алиштата за сушење

- Алиштата може да се заплеткани меѓусебно по перењето. Одвојте ги алиштата пред да ги ставите во машината за сушење алишта.
- Алиштата што имаат метални детали, како што се патенти, свртете ги наопаку.
- Закопчајте ги патентите, кукичките и токите, како и копчињата на постелнината.

4.4 Што да се прави за да се заштеди струја

- Ставете ги алиштата на највисоката можна брзина кога ги перете. Така се крати времето за сушење и се намалува потрошувачката на енергија.
- Сортирајте ги алиштата по вид и дебелина. Сушете ист вид на алишта заедно. На пример, тенките кујнски крпи и прекривки се сушат побрзо од дебелиите крпи за во бања.
- Следете ги упатствата во прирачникот за употреба за да изберете програма.
- Не отворајте ја вратата за полнење на машината за време на сушењето освен ако е тоа неопходно. Ако мора да ја отворите вратата за полнење, не држете ја отворена долго време.
- Не додавајте мокри алишта додека работи машината за сушење алишта

- За моделите со кондензатор: чистете го кондензаторот еднаш месечно или редовно после 30 сушења.
- Филтерот чистете го периодично. Прочитајте го делот за Одржување и чистење на филтрите за повеќе информации.
- За модели со цевка за вентилација: следете ги упатствата за поврзување на цевката и чистете ја цевката.
- За време на процесот на сушење добро проветрете ја просторијата каде што работи центрифугата.

4.5 Правилен капацитет за полнење

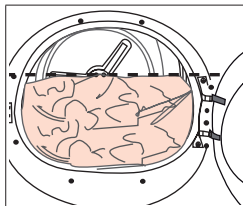

Следете ги упатствата во „Табела за избор на програма и потрошувачка“. Не ставајте повеќе од капацитетот назначен во табелата.

Следниве тежини се дадени како пример.

Алишта	Приближни тежини (g)*	Алишта	Приближни тежини (g)*
Памучни навлаки за јорган (двојни)	1500	Блузи	150
Памучни навлаки за јорган (единични)	1000	Платнени кошули	300
Прекривки за кревет (двојни)	500	Кошули	250
Прекривки за кревет (единични)	350	Памучни фустани	500
Големи прекривки за маса	700	Фустани	350
Мали прекривки за маса	250	Фармерки	700
Платнени салфети	100	Платнени марамчиња (10 парчиња)	100
Крпи за капење	700	Блузи со кратки ракави	125
Крпи за раце	350		

* Тежина на суви алишта пред перење.

5 Користење на производот

5.1 Контролна табла

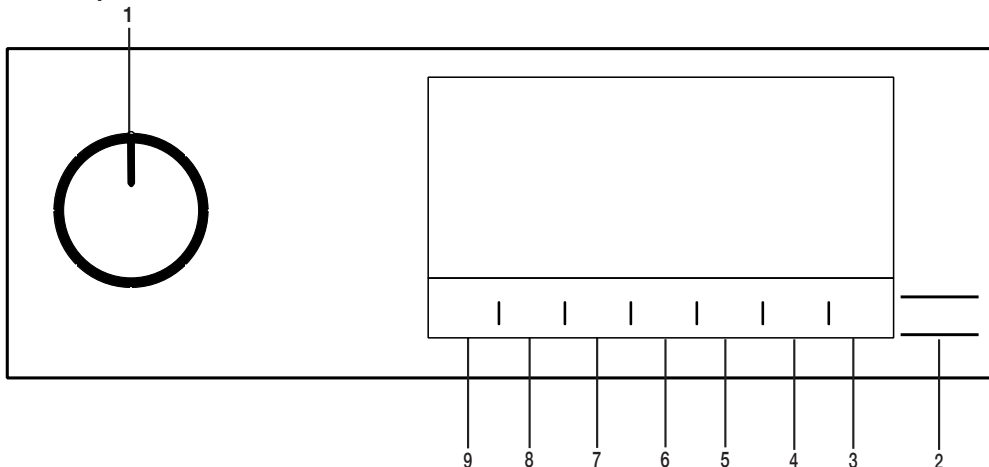

1. Копче за Вклучување/Исклучување/Избор на програма.
2. Копче Започни/Режим на готовност.
3. Копче за светлото во цилиндарот.
4. Копче за избирање на времето на завршување.
5. Копче за избирање на времето на програмата.

6. Копче за избирање ниска температура.
7. Звучно предупредување и копче за избирање заклучување за деца.
8. Копче за избирање спречување на набирање.
9. Копче за избирање на нивото на сувоост.

5.2 Симболи



5.3 Подготвување на машината за сушење

- Вклучете ја машината за сушење во штекер.
- Отворете ја вратата за полнење.
- Ставете ги алиштата во машината за сушење без да ја преполнувате.
- Притиснете да да ја затворите вратата.



ПРЕДУПРЕДУВАЊЕ !

- Осигурајте се дека нема облека заглавена во вратата за полнење.

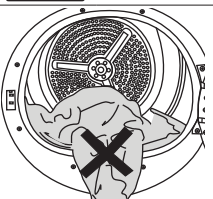

- Изберете ја саканата програма со помош на копчето за Вклучување/Исклучување/Избирање програма, машината ќе се вклучи.



ЗАБЕЛЕШКА!

- Избирањето програма на копчето за Вклучување/Исклучување/Избор на програма не значи дека почнала програмата. Притиснете го копчето Започни/Режим на готовност.

5.4 Табела за избор на програма и потрошувачка

МК				
Програми	Опис на програмата	Капацитет (кг)	Брзина на вртење на машината за перење алишта (rpm)	Време на сушење (минути)
Памук	Со овој циклус можете да ги сушите памучните текстили отпорни на топлина. Треба да се изберат поставка за сушење соодветна на дебелината на работите што треба да се сушат и саканото ниво на сувост.	8	1000	210
Памук - ЕКО	Еднослојни, обични памучни текстили се сушат најекономично што може.	8	1000	197
Бавовна Готовност для прасувања	Одношаровий повсякденний бавовняний текстиль висушується до стану зберігання незначної вологості, що забезпечує зручне прасування.	8	1000	145
Синтетика	Со овој циклус можете да ги сушите сите синтетички текстили отпорни на топлина. Треба да се изберат поставка за сушење соодветна на дебелината на работите што треба да се сушат и саканото ниво на сувост.	4	800	70
Мешано	Употребувајте ја оваа програма за одеднаш да сушите синтетичка и памучна облека што не пушта боја. Облека за спорт и за фитнес може да се суши со оваа програма.	4	1000	115
Крпа	Сушење крпи како што се кујнските крпи, за купатило и за раце.	5	1000	175
Деликатни алишта	Со оваа програма, можете да сушите деликатна облека или облека означена за рачно перење на ниски температури (свилени блузи, тенка долна облека итн.).	2	1200	55
Дневно	Со оваа програма може да сушите и памучни и синтетички испрани алишта. Облека за спорт и за фитнес може да се суши со оваа програма.	4	1000	110
Рафт за сушење/ Време на сушење	Може да изберете од програмите со определено време од 10 и 160 минути за испраните алишта да ги исушите по желба на ниска температура. Во оваа програма, центрифугата работи колку што е поставена, независно од тоа колку се исушени алиштата. Како опција, овој производ е достапен да се користи со корпа за сушење. За производите што се продаваат без корпа, може да набавите корпа од овластен сервис и да ги користите програмите за сушење наведени погоре. За детали за употребата, видете го корисничкото упатство.	-	-	-
Фармерки	Користете ја за сушење фармерки, здолништа, кошули или јакни..	4	1200	125

Надворешни активности/Спорт (Гортекс)	Користете ја за сушење на облека од синтетика, памук или мешано платно или водоотпорни производи, како што се спортска јакна, јакна за заштита од дожд, итн. Превртете ги наопаку пред сушењето.	2	1000	135
Постелнина/Пердуви	Може да го сушите текстилот со полнеж од пердуви или влакна со етикета дека може да се суши, како единично парче облека. Може да сушите дупли навлаки за јоргани, за перници или единични навлаки. Сушете ги капутите и јакните превртени наопаку.	-	800	165
Кошули	Суши кошули поделикатно и затоа предизвикувап омалку набори за полесно пеглање.	1,5	1200	50
Експрес	Користете ја оваа програма за да имате 2 кошули подготвени за пеглање.	0,5	1200	30
Хигиенско сушење	Се работи за програма со која можете да ги сушите своите испрани производи на кои сакате да примените дополнителни хигиенски мерки (облека за бебиња, долна облека, крпи итн.) Овозможува високо ниво на хигиена за вашите текстилни производи со топлина.	5	800	200
Хигиенско освежување	Можете да ја користите оваа програма за своите суви алишта и друго врз кои сакате да примените мерки на хигиена без да ги перете. Нуди високо ниво на хигиена за вашите суви текстилни производи со помош на топлина	1,5	-	120

Износи на потрошувачка на енергија

Програми	Капацитет (кг)	Брзина на вртење на машината за перење алишта (rpm)	Просечна количина на преоснатата влажност	Износи на потрошувачка на енергија во kWh
Памук - ЕКО*	8	1000	60%	1,97
Памук - Подготвени за пеглање	8	1000	60%	1,50
Синтетика - Подготвени за носење	4	800	40%	0,75
	„Програмата Памук - ЕКО “ користена на докрај и делумно наполнети алишта е стандардната програма за сушење на која се однесува информацијата на етикетата и на резимето; програмата е соодветна за сушење нормално мокри памучни алишта и е најефикасната програма во однос на потрошувачката на енергија за памук.			

* : Стандардна програма за енергетско ниво (EN 61121) Вредностите во табелата се определени во согласност со стандардот EN 61121. Износите на потрошувачка може да се разликуваат од износите во табелата во зависност од видот на алишта, бројот на вртежи за цедење, околните услови и промените на волтажата.



Allergy UK е трговска марка на британската фондација за алергии. Знакот на одобрување е направен за да насочува лица кои бараат совет дека производот зачително го намалува

количеството алергени во средина во која има алергични лица или производот ги ограничува/намалува/елеминира алергените. Целта е да се обезбедат докази дека производите биле научно тествирани или алализирани за да се добијат мерливи резултати.

5.5 Помошни функции

Ниво на сувоств

Копчето за ниво на сувоств се користи за приспособување на саканата сувоств.

Времетраењето на програмата може да се промени во зависност од тоа што е избрано.



ЗАБЕЛЕШКА!

- Може да ја активирате оваа функција само пред програмата да започне.

Спречување набирање

Можете да ја вклучувате и исклучувате функцијата за спречување набирање со притискање на копчето за избирање спречување набирање. Ако не ја вадите облеката веднаш по завршувањето на програмата, можете да ја користите функцијата за спречување набирање за да спречите набирање на вашите текстилни производи.

Звучно предупредување

Машината дава звучно предупредување кога програмата е завршена. Притиснете го копчето „Звучно предупредување“ ако не сакате звучно предупредување. Кога ќе го притиснете копчето за звучно предупредување, се исклучува светлото и нема да има звук кога ќе заврши програмата.



ЗАБЕЛЕШКА!

- Можете да ја изберете оваа програма пред да почне програмата или откако ќе почне програмата.

Ниска температура

Можете да ја активирате оваа функција само пред започнувањето на програмата. Можете да ја активирате оваа функција ако сакате да ги сушите алиштата на ниска температура. Траењето на програмата ќе биде подолго откако ќе се активира.

Време на завршување

Можете да го одложите крајот на програмата до 24 часа со функцијата за време на завршување.

1. Отворете ја вратата за полнење и ставете ги текстилните производи за перење.
2. Изберете ја програмата за сушење.
3. Притиснете го копчето за избор на времето за завршување и поставете го времето на одложување кое го сакате. Се вклучува ЛЕД-светилката за времето за завршување (Кога копчето е притиснато и задржано, Времето на завршување континуирано продолжува).
4. Притиснете го копчето Започни/Режим на готовност. Почнува одбројувањето на времето на завршување. Почнува да трепка знакот „:“ во средината на изложеното време на одложување.



ЗАБЕЛЕШКА!

- Можете да додавате или отстранувате текстилни производи во рамките на времето за завршување. Прикажаното време е сумата од нормално време на сушење и времето на завршување. ЛЕД-светилката за време на завршување се исклучува на крајот на одбројувањето, почнува сушењето и се вклучува ЛЕД-светилката за сушење.

Менување на времето на завршување

Ако сакате да го смените траењето во текот на одбројувањето:

Паузирајте ја програмата и свртете го копчето за Вклучување/Исклучување и откажете ја програмата. Изберете ја саканата програма и повторете го изборот на времето на завршување. Откажување на функцијата за време на завршување

Ако сакате да го откажете одбројувањето до времето на завршување и веднаш да започнете со програмата:

Паузирајте ја програмата и свртете го копчето за Вклучување/Исклучување и откажете ја програмата. Изберете ја саканата програма и притиснете го копчето „Започни/Паузирај“.

5.6 Предупредувачки индикатори



ЗАБЕЛЕШКА!

- Индикаторите за прележување може да се разликуваат во зависност од моделот на вашата машина за сушење.

Чистење на филтерот

Кога програмата е завршена, се вклучува предупредувачкиот симбол за чистење на филтерот.

Резервоар за вода

Ако резервоарот за вода се наполни додека програмата е во тек, предупредувачкиот индикатор почнува да трепка и машината преминува во состојба на мирување. Во тој случај, испразнете го резервоарот за вода и започнете ја програмата со притискање на копчето започнување/мирување (Start/Stand-by). Се исклучува предупредувачкиот индикатор и програмата продолжува да работи.

Чистење на филтерната преграда/

изворот на светлина

Симболот за предупредување трепка периодично за да ве потсети дека фиоката за филтерот треба да се исчисти.

5.7. Започнување на програмата

Притиснете го копчето Започни/Режим на готовност за да ја почнете програмата.

Индикаторите за започнување/режим на готовност и сушење се вклучуваат за да покажат дека започнала програмата.

5.8 Заклучување за деца

Машината има опција за заклучување за деца со што се спречува прекнување на текот на програмите на машината кога ќе се притиснат копчињата во текот на работењето. Кога ќе се активира заклучувањето за деца, се активираат сите копчиња на панелот, освен копчето за Вклучување/Исклучување/Избирање програма. Притиснете го копчето за звучно предупредување и држете го 3 секунди за да активирате заклучување за деца.

Заклучувањето за деца мора да биде деактивирано за да може да се започне нова програма откако ќе заврши тековната програма или за да може да влијае врз тековната програма. За да го деактивирате заклучувањето за деца, притиснете ги истите копчиња и држете 3 секунди.



ЗАБЕЛЕШКА!

- Кога заклучувањето за деца е активирано се вклучува индикаторот за заклучување за деца на екранот.

Кога заклучувањето за деца е активно: Сушарата функционира или во состојба на готовност нема да се сменат индикациските симболи при менување на позицијата на копчето за избирање програма.



ЗАБЕЛЕШКА!

- Кога работи сушарата и е активирано заклучувањето за деца, се слуша двоен звучен сигнал кога ќе се сврти прекинувачот за избирање програма. Ако се откаже заклучувањето за деца без враќање назад на копчето за избирање програма на оригиналната позиција, програмата завршува бидејќи се врти копчето за избор на програма.

5.9 Менување на програмата

откако започнала

Можете да ја смените програмата што сте ја избрале за сушење на своите текстилни производи со друга програма откако почнала да работи машината за сушење.

- На пример, паузирајте ја програмата и свртете го копчето за Вклучување/Исклучување/Избирање програма за да ја изберете програмата Extra Dry (Екстра суво) за да ја изберете програмата Extra Dry, наместо програмата Ironing Dryness (Суво за пеглање).

Додавање и вадење алишта во режим на мирување
Ако сакате да додадете или да извадите алишта во/од машината по започнување на програмата за сушење:

- Притиснете го копчето за започнување/мирување за да ја ставите машината во режим на мирување. Процесот на сушење запира.
- Отворете ја вратата за полнење додека машината е во режим на мирување и затворете ја откако ќе додадете или извадите алишта.
- Притиснете го копчето за започнување/мирување (Start/Stand-by) за да започне програмата.



ЗАБЕЛЕШКА!

- Додавање текстилни производи по започнувањето на операцијата за сушење може да предизвика исушените текстилни производи во сушарата да се измешаат со мокрыте текстилни производи и да останато неисушени на крајот на операцијата.
- Додавање или вадење на алишта во текот на сушењето може да се повтори онолку пати колку тоа ви е потребно. Сепак, овој процес постојано би го попречувал процесот на сушење и така би го продолжил траењето на програмата и би ја зголемил потрошувачката на енергија. Затоа се препорачува да се додадат алишта пред програмата да започне.
- Ако се избере нова програма со вртење на копчето за избор додека сушарата е во режим на готовност, прекинува програмата која тече.



ЗАБЕЛЕШКА!

- Ако е активен режимот за спречување наборување и не се отстранат текстилните производи по завршувањето на програмата, функцијата за спречување набори се активира 2 часа за да се спречи наборувањето на текстилните производи внатре во машината. Програмата ја врти облеката во интервали од 10 минути за да спречи истите да се изгужваат.

5.12 Одлика за мириси

Ако вашата сушара има одлика за мириси, прочитајте го упатството за ProScent за да ја користите оваа одлика.



ПРЕДУПРЕДУВАЊЕ !

- Не допирајте ја внатрешната површина на барабанот кога додавате или вадите алишта во текот на програма што трае. Површината на барабанот е врела.

5.10 Откажување на програмата

Ако сакате да ја откажете програмата и да ја прекинете операцијата на сушење од која било причина по вклучувањето на сушарата, паузирајте ја програмата и свртете го копчето за Вклучување/Исклучување/Избирање програма; ќе прекине програмата.



ПРЕДУПРЕДУВАЊЕ !

- Внатрешноста на сушарата ќе биде многу врела кога ќе ја откажете програмата во текот на работењето на машината, затоа вклучете ја програмата за освежување за да може да се олади.

5.11 Крај на програмата

Кога ќе заврши програмата, ќе се вклучат ЛЕД-предупредувањето за Завршување/Спречување наборување предупредувањето за чистење на филтерот со влакна на дополнителниот индикатор за програмата. Вратата за полнење може да се отвори и сушарата е подготвена за друга операција.

Вклучете го копчето за Вклучување/Исклучување/Избирање програма на позицијата Вклучено/Исклучено за да ја исклучите сушарата.

6. Технічне обслуговування та очищення

6.1. Завантаження засувки фільтра

Волосся і волокна, які відокремлюються від білизни в процесі сушіння, збираються фільтром для збору ворсу.

- Відкрийте обидва фільтри (верхній та нижній) та видаліть ворс рукою, та/або скористайтеся щіткою для очищення (вона розміщена під вентиляційною кришкою). При необхідності для очищення фільтрів можна скористатися пилососом.

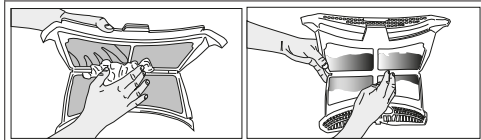

ЗАУВАЖЕННЯ

- Волокна утворюються під час носіння одягу та його прання.
- Ви можете очистити гніздо фільтра пилососом.



ЗАСТЕРЕЖЕННЯ!

- Після кожного циклу сушіння чистіть фільтр для збору ворсу та внутрішню поверхню завантажувальних дверцят.

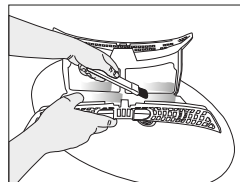

- Промийте обидва фільтри під водою, під напором проти напрямку накопичення ворсу або за допомогою м'якої щітки. Перед встановленням на місце фільтр для збору ворсу необхідно повністю висушити.

Для очищення фільтра для збору ворсу:

- Відкрийте дверцята завантажувального люку.
- Утримуючи першу (внутрішній фільтр) з двох частин фільтра для збору ворсу, витягніть фільтр для збору ворсу, потягнувши його вгору.
- Вручну або за допомогою м'якої тканини зніміть волосся, волокна та бавовняні кульки.
- Видаліть другу частину (зовнішній фільтр), потягнувши її вгору.

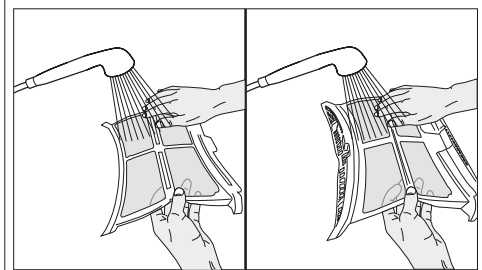
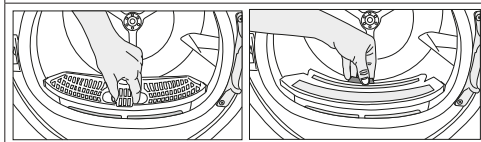

ЗАУВАЖЕННЯ

- Слідкуйте, щоб волосся, волокна та бавовняні кульки не потрапляли в отвори, де встановлені фільтри.

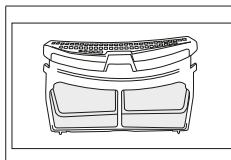
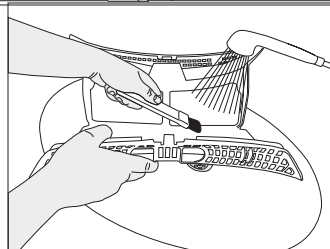

- Вставте фільтри для збору ворсу один в одного і помістіть його на місце.

- Очистіть внутрішню поверхню дверцят та її резинові накладки м'якою вологою ганчіркою або щіткою, що розміщена під вентиляційною кришкою.

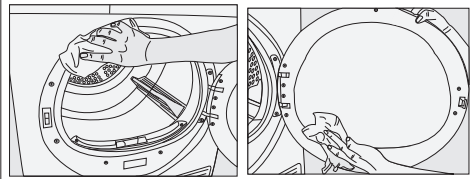

6.2 Очищення датчика

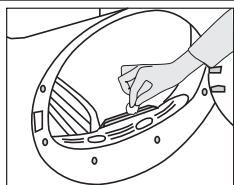

В сушильній пристрої розміщується датчик вологості, який визначає ступінь сухості білизни. Для очищення датчика:

- Відкрийте завантажувальні дверцята сушильного пристрою.
- Дайте пристрою охолонути, якщо він залишається розігрітим в результаті процесу сушіння.
- Протріть металеві поверхні датчика м'якою тканиною, змоченою в оцті і висушіть їх.



ЗАУВАЖЕННЯ

- Очищуйте металеві поверхні датчиків 4 рази на рік.
- Не використовуйте металеві інструменти при чистенні металевих поверхонь датчиків.



ЗАСТЕРЕЖЕННЯ!

- Забороняється використовувати розчинники, чистячі засоби або аналогічні речовини для чистення через ризик виникнення пожежі і вибуху!

6.3 Спорожнення баку водяного конденсату

В процесі сушіння волога видаляється з білизни і конденсується, при цьому утворюється вода, яка накопичується у баці водяного конденсату. Спорожнюйте бак водяного конденсату після кожного циклу сушіння.



ЗАСТЕРЕЖЕННЯ!

- Водяний конденсат не придатний для пиття!
- Забороняється знімати бак водяного конденсату під час роботи програми!

Якщо ви забули спорожнити бак водяного конденсату, пристрій зупиниться в процесі наступних циклів сушіння, коли бак водяного конденсату заповниться повністю і заблимає значок «Water Tank Warning» (Попередження про необхідність спорожнення баку водяного конденсату). При виникненні попередження спорожніть бак водяного конденсату та натисніть кнопку «Пуск/Пауза», щоб продовжити цикл сушіння.

Для того, щоб спорожнити бак водяного конденсату:

1. Обережно необхідно виийняти резервуар для збирання води, що знаходиться в ящику чи контейнері.

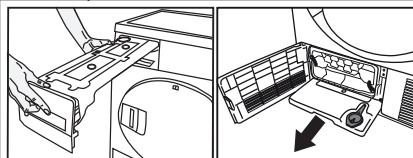

2. Злийте з нього воду.

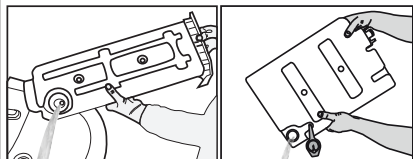

- Якщо в лійці резервуару для збирання води накопичився ворс, промийте його в проточній воді.
- Помістіть резервуар для збирання води на його місце.



ЗАУВАЖЕННЯ

- У разі прямого підключення зливного шлангу до системи водовідведення зникає необхідність в спорожненні резервуару для збирання води.

6.4 Очищення конденсатора

Невелика кількість ворсу може пройти крізь фільтр та зібратися на металевій поверхні конденсатора. Поверхню конденсатора потрібно регулярно чистити. Якщо на дисплеї блимає іконка випаровувача, перевірте металеву поверхню конденсатора. Якщо вона брудна, очистіть її. Цю поверхню слід перевіряти не менш, ніж раз на 6 місяців.

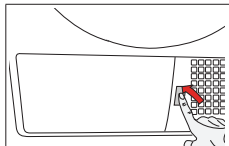

- Натисніть кнопку запобіжної пластинки і відкрийте її.

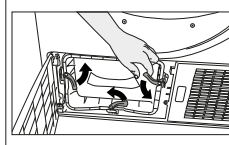

- Щоб відкрити дверцятка для перегонки повітря, перемістіть засувку.

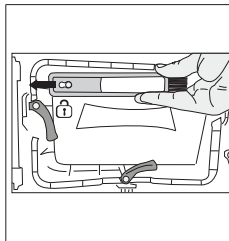

- Потягніть щіточку вліво та вийміть її. Можна використовувати цю щітку для видалення ворсу, що назбирався на металевій поверхні конденсатора.



ЗАУВАЖЕННЯ

- Після очищення конденсатора, передньої кришки та фільтра для видалення ворсинки вставте щітку у відповідне гніздо, натиснувши вправо.

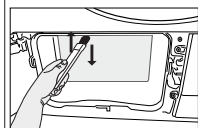
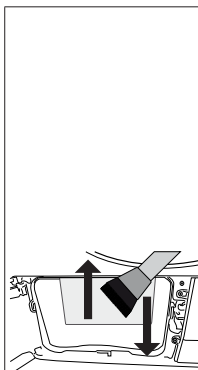

- Зібраний ворс з поверхні конденсатора слід видалити вологою ганчіркою або щіткою (розміщеною під вентиляційною кришкою) потерти нею вверх-вниз по конденсатору.
- Будь ласка, не чистіть елементи конденсатору в напрямку вліво-вправо, щоб уникнути пошкоджень.
- Для очищення можна також використовувати пилосос зі щіткою. Не рекомендуємо чистити конденсатор пилососом без щіток.

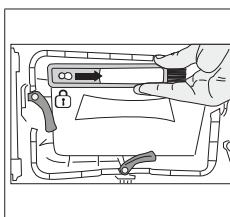

- Після очищення конденсатора, фільтра для ворсу та передньої кришки вставте щітку в її гніздо, натискаючи праворуч.

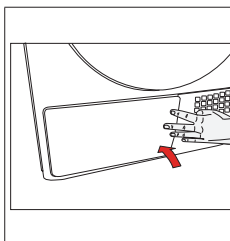

- Після завершення процесу очищення помістіть засувку фільтра назад на місце, поверніть кришку запобіжної частини щоб її закрити, і закрийте її.



ЗАСТЕРЕЖЕННЯ!

- Ви можете чистити конденсатор руками, якщо маєте захисні рукавички. Не намагайтеся чистити голими руками. Плавники конденсатора можуть пошкодити ваші руки. Чистка руками зліва направо може пошкодити плавники конденсатора. Це може призвести до проблем із сушкою.

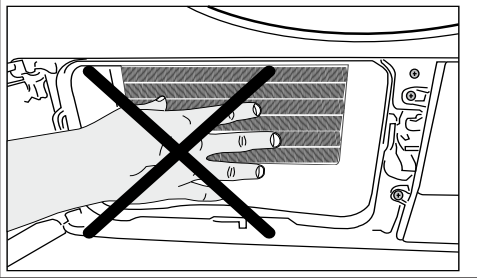

ЗАСТЕРЕЖЕННЯ!

- Цілком нормально побачити трохи води на платиковій поверхні перед конденсатором, коли ви відкриваєте вентиляційну кришку.

7 Решавање проблеми

Процесот на сушење трае предолго.
Порите на филтерот за влакненца (внатрешен и надворешен филтер) може да се затнати. >>> Измијте го филтерот за влакненца со топла вода и исушете го. Предната страна на испарувачот може да е затната. >>> Исчистете ја предната страна на испарувачот. Решетките за вентилација на предната страна на машината може да се затворени. >>> Отстранете ги сите предмети од пред решетките за вентилација кои го блокираат протококот на воздух. Вентилацијата може да не е соодветна затоа што просторот каде што машината е инсталирана е премногу мал. >>> Отворете ја вратата или прозорците за да спречите температурата во просторијата многу да се зголеми. Може слој од бигор да се наталожил на сензорот за влажност. >>> Исчистете го сензорот за влажност. Може сте ставиле премногу алишта. >>> Не преполнувајте ја машината за сушење алишта. Може алиштата не биле добро исцедени. >>> Пуштете цедење со поголема брзина на машината за перење.
Алиштата се влажни по сушење.
Можеби не е користена програма соодветна за видот на алишта.>>> Проверете ја етикетата на парчето облека и изберете програма соодветна за тој материјал или користете програми како онаа за екстра сушење. Порите на филтерот за влакненца (внатрешен и надворешен филтер) може да се затнати. >>> Измијте ги филтрите со топла вода и исушете ги. Предната страна на испарувачот може да е затната. >>> Исчистете ја предната страна на испарувачот. Може сте ставиле премногу алишта. >>> Не преполнувајте ја машината за сушење алишта. Може алиштата не биле добро исцедени. >>> Пуштете цедење со поголема брзина на машината за перење.
Машината за сушење не се вклучува или програмата не започнува. Машината за сушење не работи откако ќе се постави.
Можеби е исклучен кабелот од штекер. >>> Осигурајте се дека кабелот е вклучен во штекерот. Вратата за полнење може да е отворена. >>> Проверете дали вратата за полнење е правилно затворена. Можеби нема наместена програма или копчето за започнување/пауза/откажување не е притиснато. >>> Проверете дали е поставена програмата и дали машината е во режим „Пауза“. Можеби е активирано заклучувањето за деца. >>> Исклучете го заклучувањето за деца.
Програмата завршила предвреме без причина.
Вратата за полнење може да е целосно затворена. >>> Проверете дали вратата за полнење е правилно затворена. Можеби нема напојување со струја. >>> Притиснете го копчето Почеток/Пауза/Откажување за да почне програмата. Може да е полн резервоарот за вода. >>> Испразнете го резервоарот за вода.

Алиштата се собрале, се стврднале или се оштетиле.
Можеби не се користела програма соодветна за видот на алишта. >>> Проверете ги етикетите за одржување на алиштата и изберете програма која е соодветна за алиштата.
Тече вода од вратата за полнење.
Можеби се собрале влакненца на внатрешните страни на вратата за полнење и на дихтунгот на вратата за полнење. >>> Исчистете ги внатрешните површини на вратата за полнење и површините на дихтунгот на вратата за полнење.
Вратата за полнење се отвора спонтано.
Вратата за полнење може да е целосно затворена. >>> Притиснете ја вратата за полнење додека не го слушнете звукот за затворање.
Вклучен е/светка предупредувачкиот симбол за резервоарот за вода.
Може резервоарот за вода да е полн. >>> Испразнете го резервоарот за вода. Цревото за одвод можеби се откачило. >>> Ако производот е директно поврзан за одводот на отпадна вода, проверете го цревото за одвод.
Светлото во машината за сушење не се вклучува. (На моделите со светло)
Можеби машината за сушење не е вклучена со копчето Вклучи/Исклучи. >>> Проверете дали машината за сушење е вклучена. Можеби сијаличката не функционира правилно. >>> Обратете се кај Овластен сервис за да ја заменат сијаличката.
Иконата за спречување на набори е вклучена.
Можеби е активиран режимот за спречување на набори кој не дозволува облеката во машината да се изгужва. >>> Исклучете ја машината за сушење и извадете ги алиштата.
Иконата за чистење на филтерот за влакненца е вклучена.
Филтерот за влакненца (внатрешен и надворешен филтер) може да е валкан. >>> Измијте ги филтрите со топла вода и исушете ги. Можеби се формирал слој на порите на филтерот за влакненца кој предизвикува затнување. >>> Измијте ги филтрите со топла вода и исушете ги. Можеби не се вметнати филтрите за влакненца. >>> Вметнете ги внатрешниот и надворешниот филтер на нивните места.
Се слуша звучно предупредување од машината
Можеби не се вметнати филтрите за влакненца. >>> Вметнете ги внатрешниот и надворешниот филтер на нивните места.

Предупредувачката икона за испарувачот светка.

Предната страна на испарувачот може да е затната со влакненца. >>> Исчистете ја предната страна на испарувачот.

Можеби не се вметнати филтрите за влакненца.
>>> Вметнете ги внатрешниот и надворешниот филтер на нивните места.

Светлото во машината за сушење се вклучува. (На моделите со светло)

Ако машината за сушење е вклучена во штекер, копчето Вклучи/Исклучи е притиснато и вратата е отворена; светлото се вклучува. >>> Исклучете ја машината за сушење од штекер или наместете го копчето Вклучи/Исклучи на позицијата „Исклучи“ (Off).



ПРЕДУПРЕДУВАЊЕ!

- Ако продолжи проблемот по следење на инструкциите во овој дел, контактирајте го својот продавач или овластен сервис. Никогаш не обидувајте се сами да го поправите производот.



ЗАБЕЛЕШКА

- Во случај да најдете на проблем со кој било дел од уредот, можете да побарате замена така што ќе се обратите кај овластениот сервис со бројот на модел на уредот.
- Работење на уредот со неавтентични делови може да предизвика уредот да функционира неправилно.
- Производителот и дистрибутерот не се одговорни за неправилно работење поради неавтентични делови.

РЕЗИМЕ ЗА ПРОИЗВОДОТ

Регулатива за усогласеност делегирана од комисијата (ЕУ) бр. 392/2012 (Complying Commission Delegated Regulation (EU) No 392/2012)

Име на добавувачот или трговска марка		BEKO
Назив на моделот		DS8439TX 7188235070
Одреден капацитет (кг)		8,0
Вид центрифуга	Воздушна вентилација	-
	кондензаторот	•
Класа на енергетска ефикасност ⁽¹⁾		A++
Годишна потрошувачка на енергија (kWh) ⁽²⁾		234,6
Вид контрола	Автоматско	•
	Неавтоматско	-
Потрошувачка на енергија на стандардна програма за памук со докрај наполнети алишта (kWh)		1,97
Потрошувачка на енергија на стандардна програма за памук со делумно наполнети алишта (kWh)		1,05
Потрошувачка на енергија кога е исклучена машината за стандардна програма за памук со докрај наполнети алишта P ₀ (W)		0,50
Потрошувачка на енергија кога е оставена машината за стандардна програма за памук со докрај наполнети алишта P _L (W)		1,00
Траење на режимот кога е оставена машината (мин)		30
Стандардна програма за памук ⁽³⁾		•
Времетраење на стандардната програма за памук со докрај наполнети алишта, T _{dry} (мин)		197
Времетраење на стандардната програма за памук со докрај наполнети алишта T _{dry1/2} (мин)		125
Времетраење на стандардната програма за памук со докрај и делумно наполнети алишта(T _d)		156
Класа на кондензациска ефикасност ⁽⁴⁾		B
Просечна кондензациска ефикасност на стандардна програма за памук со докрај наполнети алишта, C _{dry}		81%
Просечна кондензациска ефикасност на стандардна програма за памук со докрај наполнети алишта, C _{dry1/2}		81%
Мерена кондензациска ефикасност на стандардната програма за памук со докрај и делумно наполнети алишта, C ₁		81%
Ниво на јачина на звук на стандардна програма за памук со докрај наполнети алишта ⁽⁵⁾		65
Вградено		-

• : Да - : Не

(1) Скала од A+++ (најефикасно) до D (најнеефикасно)

(2) Потрошувачка на енергија врз основа на 160 циклуси на сушење на стандардната програма за памук со докрај и делумно наполнети алишта, и потрошувачката во режимите што користат помалку струја. Реалната потрошувачка на енергија по циклус ќе зависи од тоа како се користи уредот.

(3) „Програма за сушење памучни алишта за во плакар“ користена на докрај и делумно наполнети алишта е стандардната програма за сушење на која се однесува информацијата на етикетата и на резимето; програмата е соодветна за сушење нормално мокри памучни алишта и дека тоа е најефикасната програма во однос на потрошувачката на енергија за памук.

(4) Скала од G (најнеефикасно) до A (најефикасно)

(5) Измерена средна вредност — LWA изразена во dB(A) re 1 pW

Παρακαλούμε διαβάστε πρώτα αυτό το εγχειρίδιο οδηγιών!

Αγαπητέ Πελάτη,

Ευχαριστούμε που προτιμήσατε ένα προϊόν Βεκο. Ελπίζουμε ότι θα έχετε τα καλύτερα αποτελέσματα από το προϊόν μας που έχει κατασκευαστεί με υψηλή ποιότητα και τεχνολογία. Συνιστούμε να διαβάσετε προσεκτικά όλο το παρόν εγχειρίδιο και όλη τη συνοδευτική τεκμηρίωση πριν χρησιμοποιήσετε το προϊόν και να τα φυλάξετε για να τα συμβουλευέστε και μελλοντικά. Αν μεταβιβάσετε το προϊόν σε άλλον, παραδώστε μαζί και το εγχειρίδιο του προϊόντος.

Προσέξτε όλες τις λεπτομέρειες και προειδοποιήσεις που αναφέρονται στο εγχειρίδιο χρήσης και τηρήστε τις οδηγίες που δίνονται εκεί.

Χρησιμοποιήστε αυτό το εγχειρίδιο χρήσης για το μοντέλο που αναφέρεται στο εξώφυλλο.



Διαβάστε τις οδηγίες.

Σημασία των συμβόλων

Σε όλο το παρόν εγχειρίδιο χρήσης χρησιμοποιούνται τα εξής σύμβολα:



ΚΙΝΔΥΝΟΣ!

- Προειδοποίηση για ηλεκτροπληξία.



ΚΙΝΔΥΝΟΣ!

- Προειδοποίηση για κίνδυνο πυρκαγιάς.



ΠΡΟΕΙΔΟΠΟΙΗΣΗ!

- Προειδοποίηση για καταστάσεις επικίνδυνες για τη ζωή και την περιουσία.



ΠΡΟΕΙΔΟΠΟΙΗΣΗ!

- Προειδοποίηση για καυτές επιφάνειες.



ΠΡΟΕΙΔΟΠΟΙΗΣΗ!

- Προειδοποίηση κατά του κινδύνου εγκαυμάτων.



ΣΗΜΕΙΩΣΗ

- Σημαντικές πληροφορίες ή χρήσιμες υποδείξεις σχετικά με τη χρήση.



Τα υλικά συσκευασίας του προϊόντος κατασκευάζονται από ανακυκλώσιμα υλικά σύμφωνα με τους Εθνικούς μας Κανονισμούς Προστασίας του Περιβάλλοντος.

Μην απορρίπτετε τα άχρηστα υλικά συσκευασίας μαζί με τα οικιακά ή άλλα απόβλητα, αλλά παραδώστε τα στα ειδικά σημεία συλλογής που έχουν οριστεί από τις τοπικές αρχές.



1 Σημαντικές οδηγίες για την ασφάλεια και το περιβάλλον



ΣΗΜΕΙΩΣΗ

- Η ενότητα αυτή περιλαμβάνει πληροφορίες ασφαλείας που θα βοηθήσουν στην προστασία από τον κίνδυνο σωματικών ή υλικών βλαβών. Η μη τήρηση των οδηγιών αυτών θα καταστήσει άκυρη κάθε εγγύηση.

1.1 Γενικά για την ασφάλεια



ΠΡΟΕΙΔΟΠΟΙΗΣΗ!

- Η συσκευή αυτή μπορεί να χρησιμοποιηθεί από παιδιά από 8 ετών και άνω και από άτομα με μειωμένες σωματικές, αισθητηριακές ή διανοητικές ικανότητες ή με έλλειψη εμπειρίας και γνώσης, αν τους έχει δοθεί επιτήρηση ή εκπαίδευση σχετικά με την ασφαλή χρήση της συσκευής και κατανοούν τους ενεχόμενους κινδύνους. Τα παιδιά δεν πρέπει να παίζουν με τη συσκευή. Ο καθαρισμός και η συντήρηση από το χρήστη δεν θα πρέπει να γίνεται από παιδιά χωρίς επίβλεψη.
- Πρέπει να κρατάτε μακριά τα παιδιά κάτω των 3 ετών, εκτός αν βρίσκονται υπό συνεχή επίβλεψη.
- Τα ρυθμιζόμενα πόδια δεν πρέπει να αφαιρούνται. Η απόσταση ανάμεσα στο στεγνωτήριο και το δάπεδο δεν πρέπει να μειώνεται με υλικά όπως χαλί, ξύλο και ταινία. Αυτό θα προκαλέσει προβλήματα στο στεγνωτήριο.



ΠΡΟΕΙΔΟΠΟΙΗΣΗ!

- Πάντα να αναθέτετε την εκτέλεση των εργασιών εγκατάστασης και επισκευών σε Εξουσιοδοτημένο σέρβις. Ο κατασκευαστής δεν θα θεωρηθεί υπεύθυνος για βλάβες που ενδέχεται να προκύψουν από διαδικασίες που εκτελούνται από μη εξουσιοδοτημένα άτομα.
- Ποτέ μην πλύνετε το στεγνωτήριο ψεκάζοντας ή χύνοντας νερό πάνω του! Υπάρχει κίνδυνος ηλεκτροπληξίας!

1.1.1 Ηλεκτρική ασφάλεια



ΚΙΝΔΥΝΟΣ!

- Όσο γίνεται η ηλεκτρική σύνδεση κατά την εγκατάσταση πρέπει να τηρούνται οι οδηγίες ηλεκτρικής ασφαλείας.
- Συνδέστε το στεγνωτήριο σε γειωμένη πρίζα που προστατεύεται από ασφάλεια της ονομαστικής τιμής που αναφέρεται στην πινακίδα τύπου. Αναθέστε σε ειδικευμένο ηλεκτρολόγο να κάνει την εγκατάσταση γείωσης. Η εταιρεία μας δεν θα φέρει καμία ευθύνη για οποιεσδήποτε ζημιές προκύψουν αν η συσκευή χρησιμοποιηθεί χωρίς γείωση που συμμορφώνεται με τους τοπικούς κανονισμούς.
- Η ηλεκτρική τάση και η επιτρεπόμενη προστασία με ασφάλεια αναφέρονται στην πινακίδα ετικέτας τύπου.
- Η τάση όπως ορίζεται στην ετικέτα τύπου πρέπει να είναι ίδια με την τάση δικτύου σας.



ΚΙΝΔΥΝΟΣ!

- Αποσυνδέετε το στεγνωτήριο από την πρίζα όταν δεν χρησιμοποιείται.
- Αποσυνδέετε το στεγνωτήριο από το δίκτυο ρεύματος κατά τις εργασίες εγκατάστασης, συντήρησης, καθαρισμού και επισκευών.
- Μην αγγίζετε το φινι ρευματοληψίας με υγρά χέρια! Σε καμία περίπτωση μην αφαιρέσετε το φινι από την πρίζα τραβώντας το καλώδιο, πάντα να τραβάτε το ίδιο το φινι.
- Για να μειώσετε τον κίνδυνο πυρκαγιάς και ηλεκτροπληξίας, μη χρησιμοποιείτε καλώδια επέκτασης, πολύπριζα ή προσαρμογείς για να συνδέσετε το στεγνωτήριο στην παροχή ρεύματος.
- Το φινι του καλωδίου ρεύματος πρέπει να είναι εύκολα προσπελάσιμο μετά την εγκατάσταση.
- Αν το καλώδιο ρεύματος υποστεί ζημιά, πρέπει να αντικατασταθεί ειδοποιώντας το Εξουσιοδοτημένο Σέρβις.
- Αν το στεγνωτήριο παρουσιάσει βλάβη, δεν πρέπει να τεθεί σε λειτουργία αν πρώτα δεν επισκευαστεί από εξουσιοδοτημένο αντιπρόσωπο σέρβις! Υπάρχει κίνδυνος ηλεκτροπληξίας!



ΠΡΟΕΙΔΟΠΟΙΗΣΗ!

- Η συσκευή δεν πρέπει να τροφοδοτείται μέσω εξωτερικής διάταξης μεταγωγής, όπως χρονοδιακόπτη, ή να συνδέεται με κύκλωμα που ενεργοποιείται και απενεργοποιείται συχνά από κάποια διάταξη.

1.1.2 Ασφάλεια του προϊόντος



ΠΡΟΕΙΔΟΠΟΙΗΣΗ!

- Βεβαιωθείτε ότι η εισαγωγή αέρα του στεγνωτηρίου είναι ανοικτή και ότι υπάρχει καλός αερισμός.
- Το προϊόν περιέχει ψυκτικό μέσο R290.
- Το R290 είναι ένα φιλικό προς το περιβάλλον αλλά εύφλεκτο ψυκτικό μέσο.
- Κρατάτε το προϊόν μακριά από δυναμικές πηγές θερμότητας που μπορούν να προκαλέσουν την ανάφλεξη του.



ΚΙΝΔΥΝΟΣ!

Σημεία που πρέπει να λαμβάνονται υπόψη σχετικά με τον κίνδυνο φωτιάς:

Τα αναφερόμενα παρακάτω ρούχα ή είδη δεν πρέπει να στεγνώνονται στο στεγνωτήριο λόγω κινδύνου φωτιάς.

- Άπλυτα ρούχα
- Είδη που έχουν λερωθεί με λάδι, ασετόν, αλκοόλη, πετρέλαιο, κηροζίνη, προϊόντα αφαίρεσης λεκέδων, νέφτι, παραφίνη, αφαιρετικά παραφίνης,

Για αυτό το λόγο, ειδικά τα είδη που περιέχουν τους λεκέδες που προαναφέρθηκαν πρέπει να πλένονται πολύ καλά και για αυτό χρησιμοποιείτε επαρκή ποσότητα απορρυπαντικού και επιλέγετε υψηλή θερμοκρασία πλυσίματος:



ΚΙΝΔΥΝΟΣ!

Τα αναφερόμενα παρακάτω ρούχα ή είδη δεν πρέπει να στεγνώνονται στο στεγνωτήριο λόγω κινδύνου φωτιάς:

- Ρούχα ή μαξιλάρια που περιέχουν αφρώδες ελαστικό (αφρώδες λατέξ), σκουφάκια ντους, υφάσματα ανθεκτικά στο νερό, υλικά με ελαστική ενίσχυση και βάτες από αφρώδες ελαστικό.
- Ρούχα που καθαρίστηκαν με βιομηχανικά χημικά.
- Είδη όπως αναπτήρας, σπύρτα, κέρματα, μεταλλικά εξαρτήματα, βελόνες κλπ. μπορεί να προξενήσουν ζημιά στο συγκρότημα τυμπάνου ή μπορεί να οδηγήσουν σε λειτουργικά προβλήματα. Επομένως ελέγχετε όλα τα ρούχα που θα τοποθετήσετε μέσα στο στεγνωτήριό σας.
- Ρούχα που έχουν πλυθεί ανεπαρκώς μπορεί να αυταναφλεγούν ή ακόμα να αναφλεγούν μετά την ολοκλήρωση του στεγνώματος.
- Πρέπει να παρέχετε επαρκή εξαερισμό για να αποτρέψετε να συσσωρευτούν στο χώρο, λόγω του φαινομένου αναστροφής φλόγας, αέρια που παράγονται από συσκευές που λειτουργούν με άλλους τύπους καυσίμων, περιλαμβανομένης της γυμνής φλόγας.



ΠΡΟΕΙΔΟΠΟΙΗΣΗ!

- Ποτέ μη σταματήσετε το στεγνωτήριο πριν ολοκληρωθεί το πρόγραμμα. Αν είναι απαραίτητο να το κάνετε, αφαιρέστε γρήγορα όλα τα ρούχα και απλώστε τα σε κατάλληλο μέρος για να κρυσώσουν.



ΠΡΟΕΙΔΟΠΟΙΗΣΗ!

- Εσώρουχα που περιέχουν μεταλλικές ενισχύσεις δεν πρέπει να τα στεγνώνετε στο στεγνωτήριο. Μπορεί να προκληθεί ζημιά στο στεγνωτήριο αν αποχωριστούν και σπάσουν οι μεταλλικές ενισχύσεις κατά τη διάρκεια του στεγνώματος.



ΣΗΜΕΙΩΣΗ

- Χρησιμοποιείτε μαλακτικά και παρόμοια προϊόντα σύμφωνα με τις οδηγίες των κατασκευαστών τους.
- Πάντα καθαρίζετε το φίλτρο χνουδιού πριν ή μετά κάθε κύκλο λειτουργίας. Ποτέ μη θέσετε σε λειτουργία το στεγνωτήριο χωρίς να έχετε τοποθετήσει το φίλτρο χνουδιού.



ΠΡΟΕΙΔΟΠΟΙΗΣΗ!

- Ποτέ μην επιχειρήσετε να επισκευάσετε το στεγνωτήριο μόνος/η σας. Μην εκτελέσετε καμία διαδικασία επισκευής ή αντικατάστασης στο προϊόν ακόμη και αν γνωρίζετε ή έχετε την ικανότητα να εκτελέσετε την απαιτούμενη διαδικασία, εκτός αν αυτό συνιστάται ρητά στις οδηγίες χρήσης ή στο δημοσιευμένο εγχειρίδιο σέρβις. Αλλιώς, μπορεί να θέσετε σε κίνδυνο τη δική σας ζωή αλλά και των άλλων.
- Δεν πρέπει στο χώρο όπου πρόκειται να εγκατασταθεί το στεγνωτήριο να υπάρχει πόρτα που κλειδώνει ή πόρτα συρόμενη ή με μεντεσέδες που μπορεί να εμποδίζει το άνοιγμα της πόρτας φόρτωσης.



ΠΡΟΕΙΔΟΠΟΙΗΣΗ!

- Εγκαταστήστε το στεγνωτήριό σας σε μέρος κατάλληλο για οικιακή χρήση. (μπάνιο, κλειστό μπαλκόνι, γκαράζ κλπ.)
- Βεβαιωθείτε ότι τα κατοικίδια ζώα δεν θα εισέλθουν μέσα στο στεγνωτήριο. Ελέγχετε το εσωτερικό τους στεγνωτηρίου πριν το θέσετε σε λειτουργία.
- Μη στηρίζετε πάνω στην πόρτα φόρτωσης του στεγνωτηρίου σας όταν είναι ανοικτή, αλλιώς μπορεί να πέσει.
- Δεν πρέπει να αφήνετε να συσσωρεύεται χνούδι γύρω από το μηχανικό στεγνωτήριο

1.2 Τοποθέτηση πάνω από πλυντήριο

- Για εγκατάσταση του στεγνωτηρίου πάνω από πλυντήριο, θα πρέπει να χρησιμοποιηθεί μια διάταξη σταθεροποίησης ανάμεσα στις δύο συσκευές. Η διάταξη σταθεροποίησης πρέπει να εγκατασταθεί από τον εξουσιοδοτημένο αντιπρόσωπο σέρβις.
- Αν τοποθετηθεί πλυντήριο και στεγνωτήριο το ένα πάνω στο άλλο, το συνολικό τους βάρος - με πλήρες φορτίο - μπορεί να φθάσει περίπου στα 180 κιλά. Τοποθετήστε τα προϊόντα σε ανθεκτικό δάπεδο με επαρκή φέρουσα ικανότητα φορτίου!



ΠΡΟΕΙΔΟΠΟΙΗΣΗ!

- Το πλυντήριο δεν μπορεί να τοποθετηθεί πάνω στο στεγνωτήριο. Τηρήστε τις παραπάνω προειδοποιήσεις κατά την εγκατάσταση πάνω στο πλυντήριό σας.

Πίνακας εγκατάστασης για πλυντήριο και στεγνωτήριο

Βάθος στεγνωτηρίου	Βάθος πλυντηρίου			
	62 εκ.	60 εκ.	54 εκ.	< 40 εκ.
54 εκ.	Μπορεί να εγκατασταθεί		Δεν μπορεί να εγκατασταθεί	
60 εκ.	Μπορεί να εγκατασταθεί	Δεν μπορεί να εγκατασταθεί		

1.3 Προβλεπόμενη χρήση

- Το στεγνωτήριο έχει σχεδιαστεί για οικιακή χρήση. Δεν είναι κατάλληλο για επαγγελματική χρήση και δεν πρέπει να χρησιμοποιηθεί εκτός της προβλεπόμενης χρήσης του.
- Χρησιμοποιείτε το στεγνωτήριο μόνο για το στέγνωμα ρούχων που φέρουν ανάλογη σήμανση.
- Ο κατασκευαστής αποποιείται οποιασδήποτε ευθύνης προκύψει από λανθασμένη χρήση ή μεταφορά.
- Ο ωφέλιμος χρόνος ζωής του στεγνωτηρίου που προμηθευτήκατε είναι 10 έτη. Σε αυτή την περίοδο, θα υπάρχουν διαθέσιμα ανταλλακτικά για να χρησιμοποιείτε σωστά το στεγνωτήριο.

1.4 Ασφάλεια παιδιών

- Τα υλικά συσκευασίας είναι επικίνδυνα για τα παιδιά. Κρατάτε τα υλικά συσκευασίας μακριά από παιδιά.
- Οι ηλεκτρικές συσκευές είναι επικίνδυνες για τα παιδιά. Κρατάτε τα παιδιά μακριά από το προϊόν όταν αυτό είναι σε λειτουργία. Μην τα αφήνετε να πειράζουν το στεγνωτήριο. Χρησιμοποιήστε το κλειδωμα προστασίας για να εμποδίσετε τα παιδιά να πειράζουν το στεγνωτήριο.



ΣΗΜΕΙΩΣΗ

- Το κλειδωμα προστασίας είναι στον πίνακα ελέγχου. (βλ. Κλειδωμα προστασίας)
- Κρατάτε την πόρτα φόρτωσης κλειστή ακόμα και όταν δεν χρησιμοποιείται το στεγνωτήριο.

1.5 Συμμόρφωση με την Οδηγία περί αποβλήτων ηλεκτρικού και ηλεκτρονικού εξοπλισμού (ΑΗΗΕ)

και τελική διάθεση του προϊόντος:



Το προϊόν αυτό συμμορφώνεται με την Οδηγία της Ευρωπαϊκής Ένωσης περί αποβλήτων ηλεκτρικού και ηλεκτρονικού εξοπλισμού (ΑΗΗΕ) (2012/19/ΕΕ). Το προϊόν φέρει σύμβολο ταξινόμησης για απόβλητα ηλεκτρικού και ηλεκτρονικού

εξοπλισμού (ΑΗΗΕ).

Αυτό το σύμβολο υποδεικνύει ότι το προϊόν αυτό δεν πρέπει να απορριφθεί μαζί με τα υπόλοιπα οικιακά απορρίμματα στο τέλος της ωφέλιμης ζωής του. Η χρησιμοποιημένη συσκευή πρέπει να επιστραφεί σε επίσημο σημείο συλλογής για ανακύκλωση ηλεκτρικών και ηλεκτρονικών συσκευών. Για να βρείτε αυτά τα σημεία συλλογής επικοινωνήστε με τις τοπικές σας αρχές ή με το κατάστημα όπου αγοράσατε το προϊόν. Κάθε νοικοκυριό παίζει σημαντικό ρόλο στην ανάκτηση και την ανακύκλωση παλιών συσκευών. Η σωστή απόρριψη της χρησιμοποιημένης συσκευής συμβάλλει στην αποτροπή ενδεχόμενων αρνητικών συνεπειών για το περιβάλλον και την ανθρώπινη υγεία.



ΚΙΝΔΥΝΟΣ!

- Το R290 είναι ένα εύφλεκτο ψυκτικό μέσο. Για τον λόγο αυτόν βεβαιωθείτε ότι το σύστημα και οι σωλήνες δεν έχουν υποστεί ζημιά κατά τη λειτουργία και τον χειρισμό.
- Κρατάτε το προϊόν μακριά από δυναμικές πηγές θερμότητας που μπορούν να προκαλέσουν την ανάφλεξη του σε περίπτωση ζημιάς.
- Μην πετάτε την άχρηστη συσκευή στη φωτιά.

1.6 Συμμόρφωση με την Οδηγία περί περιορισμού χρήσης ορισμένων επικίνδυνων ουσιών (RoHS):

Το προϊόν που έχετε προμηθευτεί συμμορφώνεται με την Οδηγία της Ευρωπαϊκής Ένωσης περί περιορισμού χρήσης ορισμένων επικίνδυνων ουσιών (RoHS) (2011/65/ΕΕ). Δεν περιέχει επικίνδυνα και απαγορευμένα υλικά που ορίζονται στην Οδηγία.

1.7 Πληροφορίες σχετικά με τη συσκευασία



Τα υλικά συσκευασίας του προϊόντος είναι κατασκευασμένα από ανακυκλώσιμα υλικά σύμφωνα με τους εθνικούς μας κανονισμούς προστασίας του περιβάλλοντος. Μην απορρίψετε τα υλικά συσκευασίας μαζί με τα οικιακά ή άλλα απορρίμματα. Παραδώστε τα στα σημεία συλλογής υλικών συσκευασίας που έχουν καθοριστεί από τις τοπικές αρχές.

1.8 Τεχνικές Προδιαγραφές

EL

Ύψος (ρυθμιζόμενο)	84,6 εκ. / 86,6 εκ.*
Πλάτος	59,7 εκ.
Βάθος	58,9 εκ.
Φορτίο (μέγ.)	8 κιλά**
Καθαρό βάρος (± %10)	44 κιλά
Ηλεκτρική τάση	Βλ. πινακίδα στοιχείων***
Ονομαστική κατανάλωση ρεύματος	
Κωδικός μοντέλου	

* Ελάχ. ύψος: Ύψος με κλειστά τα ρυθμιζόμενα πόδια.

Μέγ. ύψος: Ύψος με τελείως ανοιγμένα τα ρυθμιζόμενα πόδια.

** Βάρος στεγνών ρούχων πριν το πλύσιμο.

*** Η πινακίδα στοιχείων βρίσκεται πίσω από την πόρτα φόρτωσης.



ΣΗΜΕΙΩΣΗ

- Οι τεχνικές προδιαγραφές του στεγνωτηρίου υπόκεινται σε αλλαγές χωρίς ειδοποίηση, για λόγους βελτίωσης της ποιότητας του προϊόντος
- Οι εικόνες που περιλαμβάνονται στο παρόν εγχειρίδιο είναι σχηματικές και ενδέχεται να μη συμφωνούν ακριβώς με το προϊόν.
- Οι τιμές που αναφέρονται πάνω στις σημάνσεις του στεγνωτηρίου ή σε άλλη εκδοθείσα τεκμηρίωση που συνοδεύει το στεγνωτήριο, έχουν αποκτηθεί στο εργαστήριο σύμφωνα με τα σχετικά πρότυπα. Ανάλογα με τις συνθήκες λειτουργίας και περιβάλλοντος του στεγνωτηρίου, οι τιμές αυτές μπορεί να διαφέρουν.

2 Το στεγνωτήριό σας

2.1 Γενική άποψη

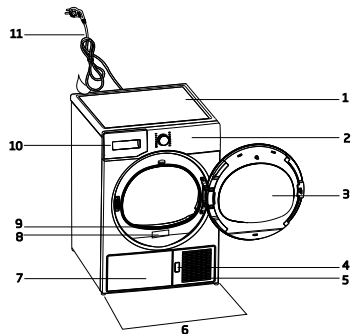

1. Πάνω επιφάνεια
2. Πίνακας ελέγχου
3. Πόρτα φόρτωσης
4. Κουμπί ανοίγματος προστατευτικής πλάκας δαπέδου
5. Σχάρες εξαερισμού
6. Ρυθμιζόμενα πόδια
7. Σε μοντέλα όπου το δοχείο είναι τοποθετημένο από κάτω, το δοχείο νερού είναι μέσα στο προστατευτικό κάλυμμα δαπέδου
8. Πινακίδα στοιχείων
9. Φίλτρο χνουδιού
10. Συρτάρι δοχείου νερού (σε μοντέλα όπου το δοχείο είναι τοποθετημένο από πάνω)
11. Καλώδιο ρεύματος

2.2 Περιεχόμενα συσκευασίας

	1. Λάστιχο αποστράγγισης νερού*		6. Δοχείο πλήρωσης νερού*
	2. Εφεδρικός σπόγγος συσταρίου φίλτρου*		7. Καθαρό νερό*
	3. Εγχειρίδιο χρήσης		8. Συγκρότημα για κάψουλες αρώματος*
	4. Καλάθι στεγνωμάτος*		9. Βούρτσα*
	5. Εγχειρίδιο χρήσης καλαθίου στεγνωμάτος*		10. Φίλτρο πανι*

*Μπορεί να παρέχεται με τη συσκευή σας ανάλογα με το μοντέλο.

3 Εγκατάσταση

Πριν καλέσετε το πλησιέστερο Εξουσιοδοτημένο Σέρβις για την εγκατάσταση του στεγνωτηρίου, συμβουλευτείτε το εγχειρίδιο χρήσης για να βεβαιωθείτε ότι η ηλεκτρική εγκατάσταση και η αποχέτευση του νερού είναι κατάλληλες. Αν δεν είναι κατάλληλες, απευθυνθείτε σε εξειδικευμένο ηλεκτρολόγο και τεχνικό να κάνουν τις απαραίτητες εργασίες.



ΣΗΜΕΙΩΣΗ

- Η προετοιμασία της θέσης του στεγνωτηρίου καθώς και η ηλεκτρική εγκατάσταση και η εγκατάσταση αποστράγγισης του νερού αποτελούν ευθύνη του πελάτη.



ΠΡΟΕΙΔΟΠΟΙΗΣΗ!

- Πριν την εγκατάσταση, ελέγξτε οπτικά αν το στεγνωτήριο παρουσιάζει οποιοδήποτε ελάττωμα. Αν το στεγνωτήριο έχει υποστεί ζημιά, μην προχωρήσετε στην εγκατάστασή του. Τα προϊόντα που έχουν υποστεί ζημιά δημιουργούν κινδύνους για την ασφάλειά σας. Περιμένετε 12 ώρες πριν θέσετε το στεγνωτήριό σας σε λειτουργία.

3.1 Κατάλληλη θέση εγκατάστασης

Τοποθετήστε το στεγνωτήριο πάνω σε σταθερή και οριζόντια επιφάνεια.

Το στεγνωτήριο είναι βαρύ. Μην το μετακινήσετε μόνος/η σας.

- Χρησιμοποιείτε το στεγνωτήριο μόνο σε περιβάλλον καλά αεριζόμενο και απαλλαγμένο από σκόνη.
- Η απόσταση ανάμεσα στο στεγνωτήριο και στο δάπεδο δεν πρέπει να μειωθεί με υλικά όπως χαλί, ξύλο και ταινία.
- Μην καλύπτετε τις σχάρες εξαερισμού του στεγνωτηρίου.
- Δεν πρέπει στο χώρο όπου πρόκειται να εγκατασταθεί το στεγνωτήριο να υπάρχει πόρτα που κλειδώνει ή πόρτα συρόμενη ή με μεντεσέδες που μπορεί να εμποδίζει το άνοιγμα της πόρτας φόρτωσης.
- Όταν εγκατασταθεί το στεγνωτήριο, θα πρέπει να παραμείνει στην ίδια θέση όπου έγιναν οι συνδέσεις του. Όταν εγκαθιστάτε το στεγνωτήριο, διασφαλίστε ότι το πίσω του τοίχωμα δεν αγγίζει πουθενά (διακόπτη νερού, πρίζα κλπ.).

- Κρατήστε απόσταση τουλάχιστον 1 εκ. από τις πλευρές άλλων επίπλων.
- Το στεγνωτήριό σας επιτρέπεται να λειτουργήσει σε θερμοκρασίες περιβάλλοντος μεταξύ +5°C και +35°C. Αν οι συνθήκες λειτουργίας είναι εκτός της περιοχής αυτής, η λειτουργία του στεγνωτηρίου θα επηρεαστεί αρνητικά και μπορεί να υποστεί ζημιά.
- Η πίσω επιφάνεια του μηχανικού στεγνωτηρίου πρέπει να τοποθετηθεί προς έναν τοίχο.



ΚΙΝΔΥΝΟΣ!

- Μην τοποθετήσετε το στεγνωτήριο πάνω στο καλώδιο ρεύματος.

*** Αγνοήστε την ακόλουθη προειδοποίηση αν το σύστημα του προϊόντος σας δεν περιέχει R290**



ΚΙΝΔΥΝΟΣ!

- Το στεγνωτήριο περιέχει ψυκτικό μέσο R290.*
- Το R290 είναι ένα φιλικό προς το περιβάλλον αλλά εύφλεκτο ψυκτικό μέσο.*
- Βεβαιωθείτε ότι η εισαγωγή αέρα του στεγνωτηρίου είναι ανοικτή και ότι υπάρχει καλός αερισμός.*
- Κρατάτε δυνητικές πηγές φλόγας μακριά από το στεγνωτήριο.*

3.2 Αφαίρεση του συγκροτήματος ασφάλειας μεταφοράς



ΠΡΟΕΙΔΟΠΟΙΗΣΗ!

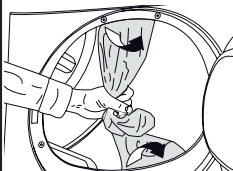

- Αφαιρέστε το συγκρότημα ασφάλειας μεταφοράς πριν χρησιμοποιήσετε για πρώτη φορά το στεγνωτήριο.
- Αν μπορεί να αλλάξει η πλευρά που ανοίγει η πόρτα της συσκευής σας, δείτε τις οδηγίες τοποθέτησης της αντιστρέψιμης πόρτας.

3.3 Σύνδεση με την αποχέτευση

Μπορείτε να διοχετεύετε το συσσωρευμένο νερό απευθείας στην αποχέτευση μέσω του εύκαμπτου σωλήνα αποστράγγισης νερού που παρέχεται με τη συσκευή, αντί να αδειάζετε περιοδικά το νερό που συλλέγεται στο δοχείο νερού.

Σύνδεση του εύκαμπτου σωλήνα αποστράγγισης νερού

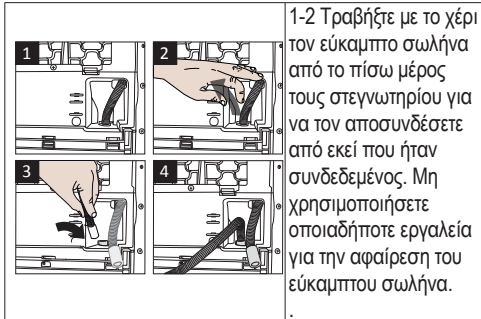

3 Συνδέστε το ένα άκρο του εύκαμπτου σωλήνα αποστράγγισης, που παρέχεται με το στεγνωτήριο, στο σημείο σύνδεσης από όπου αφαιρέσατε τον εύκαμπτο σωλήνα της συσκευής στο προηγούμενο βήμα.

4 Συνδέστε το άλλο άκρο του εύκαμπτου σωλήνα αποστράγγισης απ' ευθείας στην αποχέτευση ή στο νιπτήρα.

ΣΗΜΕΙΩΣΗ

- Ο εύκαμπτος σωλήνας αποστράγγισης νερού πρέπει να προσαρτηθεί σε μέγιστο ύψος 80 εκ.
- Βεβαιωθείτε ότι ο εύκαμπτος σωλήνας αποστράγγισης νερού δεν έχει πατηθεί από τη συσκευή και δεν είναι τσακισμένος ανάμεσα στην αποχέτευση και τη συσκευή.
- Αν με το προϊόν σας παρέχεται πακέτο αξεσουάρ, δείτε τη λεπτομερή περιγραφή.

3.4 Ρύθμιση των ποδιών

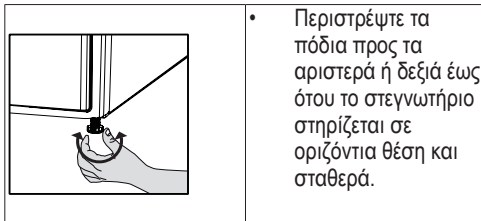

3.5 Μεταφορά του στεγνωτηρίου

Αποστραγγίστε όλο το νερό που έχει παραμείνει μέσα στο στεγνωτήριο.

Αν έχει γίνει απευθείας σύνδεση αποστράγγισης του νερού, αφαιρέστε τις συνδέσεις εύκαμπτου σωλήνα.

 **ΠΡΟΕΙΔΟΠΟΙΗΣΗ!**

- Συνιστούμε να μεταφέρετε το στεγνωτήριο σε όρθια θέση. Αν δεν είναι εφικτή η μεταφορά της συσκευής σε όρθια θέση, συνιστούμε να μεταφερθεί με κλίση προς τη δεξιά πλευρά όπως φαίνεται από μπροστά.

3.6 Προειδοποιήσεις σχετικά με θορύβους

 **ΣΗΜΕΙΩΣΗ**

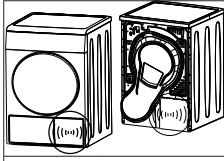

- Είναι φυσιολογικό να ακούγεται μεταλλικός θόρυβος από το συμπιεστή ορισμένες φορές κατά τη λειτουργία.
- Το νερό που συλλέγεται κατά τη λειτουργία αντλείται προς το δοχείο νερού. Είναι φυσιολογικό να ακούγεται θόρυβος άντλησης κατά τη διάρκεια αυτής της διαδικασίας.

3.7 Αντικατάσταση της λάμπας φωτισμού

Για την αντικατάσταση του λαμπτήρα/ LED του στεγνωτηρίου σας, καλέστε το συνεργαζόμενο Εξουσιοδοτημένο Σέρβις.

Η λάμπα (ή λάμπες) που χρησιμοποιείται(-ούνται) σε αυτή τη συσκευή δεν είναι κατάλληλη(-ες) για φωτισμό οικιακού χώρου. Ο προβλεπόμενος σκοπός χρήσης αυτής της λάμπας είναι να διευκολύνει το χρήστη στην τοποθέτηση των ρούχων μέσα στο στεγνωτήριο. Οι λυχνίες που χρησιμοποιούνται σε αυτή τη συσκευή πρέπει να είναι ανθεκτικές σε ακραίες φυσικές συνθήκες, όπως κραδασμούς και θερμοκρασίες πάνω από 50 °C.

4 Προετοιμασία

4.1 Ρούχα κατάλληλα για στέγνωμα στο στεγνωτήριο

Τηρείτε πάντα τις οδηγίες στις ετικέτες των ρούχων. Στεγνώνετε μόνο ρούχα που η ετικέτα τους αναφέρει ότι είναι κατάλληλα για στέγνωμα σε στεγνωτήριο ρούχων.

4.2 Ρούχα ακατάλληλα για στέγνωμα στο στεγνωτήριο



Τα είδη με αυτό το σύμβολο δεν πρέπει να τα στεγνώνετε στο στεγνωτήριο.



ΣΗΜΕΙΩΣΗ

- Ευπαθή κεντητά υφάσματα, μάλλινα, μεταξωτά ρούχα, ευπαθή και πολύτιμα υφάσματα, αεροστεγή είδη και κουρτίνες από τούλι ΔΕΝ είναι κατάλληλα για στέγνωμα στη συσκευή.

4.3 Προετοιμασία των ρούχων για στέγνωμα

- Τα ρούχα μπορεί να είναι μπερδεμένα μεταξύ τους μετά το πλύσιμο. Διαχωρίστε τα ρούχα σας πριν τα τοποθετήσετε στο στεγνωτήριο.
- Τα είδη με μεταλλικά αξεσουάρ, όπως φερμουάρ, πρέπει να τα στεγνώνετε με το μέσα μέρος γυρισμένο προς τα έξω.
- Κλείνετε τα φερμουάρ, τους γάντζους και τις ζώνες και κουμπώνετε τα πουκάμισα.

4.4 Τι πρέπει να κάνετε για εξοικονόμηση ενέργειας

- Στύβετε τα ρούχα στο πλυντήριο στις μέγιστες δυνατές στροφές. Έτσι μειώνεται ο χρόνος στεγνώματος καθώς και η κατανάλωση ενέργειας.
- Διαχωρίζετε τα ρούχα σύμφωνα με τον τύπο τους και το πάχος τους. Στεγνώνετε μαζί τον ίδιο τύπο ρούχων. Για παράδειγμα οι λεπτές πετσέτες κουζίνας και τα τραπεζομάντιλα στεγνώνουν πιο γρήγορα από τις πετσέτες μπάνιου.
- Ακολουθείτε τις οδηγίες επιλογής προγράμματος στο εγχειρίδιο χρήστη.
- Μην ανοίγετε την πόρτα φόρτωσης της συσκευής κατά το στέγνωμα, εκτός αν είναι απαραίτητο. Αν πρέπει να ανοίξετε οπωσδήποτε την πόρτα φόρτωσης, προσέξτε να μην την αφήσετε ανοικτή πολλή ώρα.

- Μην προσθέτετε υγρά ρούχα όταν είναι ήδη σε λειτουργία το στεγνωτήριο.
- Για μοντέλα με συμπυκνωτή: κανονικά καθαρίζετε το συμπυκνωτή μία φορά το μήνα ή μετά από κάθε 30 κύκλους λειτουργίας.
- Καθαρίζετε το φίλτρο περιοδικά όταν υπάρχει ορατή συγκέντρωση αέρα σε αυτό ή αν ανάψει το σύμβολο, αν υπάρχει διαθέσιμο προειδοποιητικό σύμβολο για τον καθαρισμό του συρταριού φίλτρου.
- Για μονάδες με αγωγό εξόδου αέρα: πρέπει να συμμορφώνεστε με τις οδηγίες σύνδεσης αγωγού εξόδου αέρα και να καθαρίζετε τον αγωγό εξόδου.
- Κατά τη διαδικασία στεγνώματος, αερίζετε καλά το χώρο όπου λειτουργεί το στεγνωτήριο.

4.5 Σωστή ποσότητα φορτίου

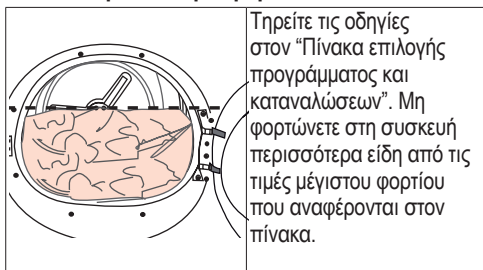

Τηρείτε τις οδηγίες στον "Πίνακα επιλογής προγράμματος και κατανalώσεων". Μη φορτώνετε στη συσκευή περισσότερα είδη από τις τιμές μέγιστου φορτίου που αναφέρονται στον πίνακα.

Τα ακόλουθα βάρη δίνονται σαν παραδείγματα.

Ρούχα	Βάρη κατά προσέγγιση (γρ.)*	Ρούχα	Βάρη κατά προσέγγιση (γρ.)*
Βαμβακερές θήκες παπλωμάτων (διπλές)	1500	Μπλούζες	150
Βαμβακερές θήκες παπλωμάτων (μονές)	1000	Βαμβακερά πουκάμισα	300
Σεντόνια (διπλά)	500	Πουκάμισα	250
Σεντόνια (μονά)	350	Βαμβακερά φορέματα	500
Μεγάλα τραπεζομάντιλα	700	Φορέματα	350
Μικρά τραπεζομάντιλα	250	Τζιν	700
Πετσέτες πιάτων	100	Μαντίλια τσέπης (10 τεμάχια)	100
Πετσέτες μπάνιου	700	Κοντομάνικα φανελάκια	125
Πετσέτες χεριών	350		

*Βάρος στεγνών ρούχων πριν το πλύσιμο.

5 Λειτουργία του προϊόντος

5.1 Πίνακας χειρισμού

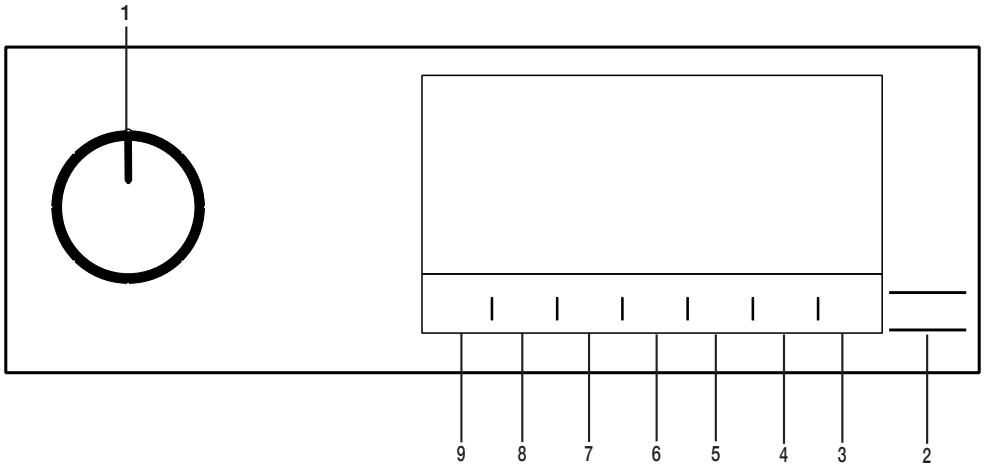

1. Κουμπί Ενεργοποίησης/Απενεργοποίησης (On/Off)/ Επιλογής προγράμματος.
2. Κουμπί Έναρξης / Αναμονής.
3. Κουμπί φωτισμού τυμπάνου.
4. Κουμπί επιλογής χρόνου λήξης
5. Κουμπί επιλογής προγράμματος βάσει χρόνου

6. Κουμπί επιλογής χαμηλής θερμοκρασίας.
7. Κουμπί επιλογής ηχητικής προειδοποίησης και κλειδώματος προστασίας
8. Κουμπί επιλογής αποτροπής τσαλακώματος
9. Κουμπί επιλογής επιπέδου στεγνώματος

5.2 Σύμβολα



5.3. Προετοιμασία του στεγνωτήριου

- Συνδέστε το στεγνωτήριο στην πρίζα.
- Ανοίξτε την πόρτα φόρτωσης.
- Τοποθετήστε τα ρούχα στο στεγνωτήριο χωρίς να γεμίσετε υπερβολικά τη συσκευή.
- Κλείστε την πόρτα φόρτωσης.

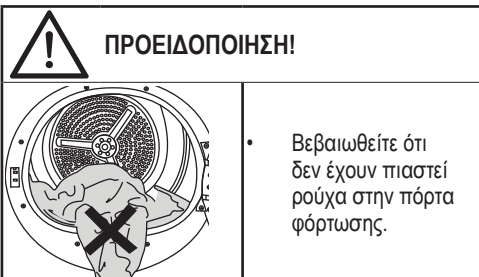

- Επιλέξτε το επιθυμητό πρόγραμμα χρησιμοποιώντας το κουμπί On/Off/ Επιλογής προγράμματος, και η συσκευή θα ενεργοποιηθεί.



ΣΗΜΕΙΩΣΗ!

- Η επιλογή προγράμματος με το κουμπί On/ Off/ Επιλογής προγράμματος δεν σημαίνει ότι το πρόγραμμα έχει ξεκινήσει. Πατήστε το κουμπί Έναρξης / Αναμονής για να ξεκινήσετε το πρόγραμμα.

5.4 Πίνακας επιλογής προγράμματος και καταναλώσεων

EL				
Προγράμματα	Περιγραφή Προγράμματος	Μέγιστο φορτίο (κιλά)	Ταχύτητα στεινώματος στο πλυντήριο (σ.α.λ.)	Χρόνος στεγνώματος (λεπτά)
Βαμβακερά	Με αυτό το πρόγραμμα μπορείτε να στεγνώνετε βαμβακερά ρούχα ανθεκτικά σε θερμότητα. Πρέπει να επιλέγετε μια ρύθμιση στεγνώματος που είναι κατάλληλη για το πάχος των ρούχων που θέλετε να στεγνώσετε και για τον επιθυμητό βαθμό στεγνώματος.	8	1000	210
Βαμβακερά Οικ.	Καθημερινά βαμβακερά ρούχα μιας στρώσης στεγνώνουν όσο το δυνατόν πιο οικονομικά.	8	1000	197
Βαμβακερά, στεγνά για σιδέρωμα	Καθημερινά βαμβακερά ρούχα μιας στρώσης στεγνώνουν ώστε να είναι ελαφρά υγρά και κατάλληλα για σιδέρωμα.	8	1000	145
Συνθετικά	Με αυτό το πρόγραμμα μπορείτε να στεγνώνετε όλα τα συνθετικά σας ρούχα. Πρέπει να επιλέγετε μια ρύθμιση στεγνώματος που είναι κατάλληλη για τον επιθυμητό βαθμό στεγνώματος.	4	800	70
Μικτά	Χρησιμοποιείτε αυτό το πρόγραμμα για να στεγνώνετε μαζί συνθετικά και βαμβακερά είδη που δεν ξεβάφουν. Με αυτό το πρόγραμμα μπορείτε να στεγνώσετε είδη σπορ και άθλησης.	4	1000	115
Πετσέτες	Στέγνωμα πετσετών, όπως πετσετών κουζίνας, πετσετών μπάνιου και πετσετών χεριών.	5	1000	175
Ευπαθή	Σε αυτό το πρόγραμμα μπορείτε να στεγνώσετε σε χαμηλή θερμοκρασία τα ευπαθή ρούχα σας ή ρούχα με σύμβολο για πλύσιμο στο χέρι (μεταξωτές μπλούζες, λεπτά εσώρουχα κλπ.).	2	1200	55
Καθημερινά	Με αυτό το πρόγραμμα μπορείτε να στεγνώνετε και τα βαμβακερά και τα συνθετικά ρούχα σας. Με αυτό το πρόγραμμα μπορείτε να στεγνώσετε είδη σπορ και άθλησης.	4	1000	110
Στέγνωμα με άπλωμα / Στέγνωμα βάσει χρόνου	Μπορείτε να επιλέξετε από προγράμματα στεγνώματος βάσει χρόνου μεταξύ 10 και 160 λεπτών για να επιτύχετε τον επιθυμητό βαθμό στεγνώματος σε χαμηλή θερμοκρασία. Σε αυτό το πρόγραμμα, η λειτουργία του στεγνωτηρίου διαρκεί όσο ο ρυθμισμένος χρόνος, ανεξάρτητα από τον πραγματικό βαθμό στεγνώματος των ρούχων. Αυτό το προϊόν είναι διαθέσιμο για χρήση με καλάθι στεγνώματος ως προαιρετικό εξοπλισμό. Για προϊόντα που πωλούνται χωρίς καλάθι, μπορείτε να αποκτήσετε ένα καλάθι από το εξουσιοδοτημένο σέρβις και να χρησιμοποιήσετε τα προγράμματα στεγνώματος που αναφέρθηκαν παραπάνω. Για λεπτομέρειες σχετικά με τη χρήση, δείτε τις οδηγίες χρήσης του καλαθιού στεγνώματος.	-	-	-

Τζιν	Με αυτό το πρόγραμμα μπορείτε να στεγνώσετε είδη από τζιν ύφασμα, όπως παντελόνια, φούστες ή μπουφάν.	4	1200	125
Είδη υπίθρου/σπορ (Goretex)	Χρησιμοποιήστε το για να στεγνώσετε τα ρούχα σας από συνθετικό ύφασμα, βαμβάκι ή ανάμικτα υφάσματα ή τα αδιάβροχα είδη όπως μπουφάν εργασίας, αδιάβροχο κλπ. Γυρίστε τα το μέσα έξω πριν το στέγνωμα.	2	1000	135
Κλινοσκεπάσματα/Πούπουλα	Μπορείτε να στεγνώσετε είδη παραγεμισμένα με πούπουλα ή ίνες, με ετικέτα ότι επιτρέπεται να στεγνώσουν σε στεγνωτήριο, ωστόσο κάθε ένα ξεχωριστά στο στεγνωτήριο. Μπορείτε να στεγνώσετε υπέρδιπλο πάπλωμα, μαξιλάρι ή παλλά, ωστόσο κάθε ένα ξεχωριστά στο στεγνωτήριο. Στεγνώστε τα ρούχα όπως παλλά και μπουφάν αφού έχετε γυρίσει το μέσα έξω.	-	800	165
Πουκάμισα	Αυτό το πρόγραμμα στεγνώνει τα πουκάμισα με πιο απαλό τρόπο, προκαλεί λιγότερο τσαλάκωμα και διευκολύνει το σιδέρωμα.	1,5	1200	50
Εξπρές	Χρησιμοποιήστε αυτό το πρόγραμμα για να έχετε δύο πουκάμισα έτοιμα για σιδέρωμα.	0,5	1200	30
Υγιεινό Στέγνωμα	Αυτό είναι το πρόγραμμα στο οποίο μπορείτε να στεγνώσετε πλυμένα ρούχα για πρόσθετη υγιεινή (μωρουδιακά, εσώρουχα, πετσέτες κλπ.). Προσφέρει υψηλή υγιεινή για τα ρούχα σας χάρη στη δράση της θερμότητας.	5	800	200
Υγιεινό Φρεσκάρισμα	Μπορείτε να χρησιμοποιήσετε αυτό το πρόγραμμα και για τα στεγνά ρούχα σας για να παρέχετε υγιεινή χωρίς να τα πλύνετε. Προσφέρει υψηλή υγιεινή για τα στεγνά ρούχα σας χάρη στη δράση της θερμότητας.	1,5	-	120

Τιμές κατανάλωσης ενέργειας

Προγράμματα	Μέγιστο φορτίο (κιλά)	Ταχύτητα στυψίματος στο πλυντήριο (σ.α.λ.)	Κατά προσέγγιση ποσοτήτα υπολοίπου υγρασίας	Τιμή κατανάλωσης ενέργειας kWh
Βαμβακερά Οικ.*	8	1000	60%	1,97
Βαμβακερά, στεγνά για σιδέρωμα	8	1000	60%	1,50
Συνθετικά, στεγνά για φύλαξη	4	800	40%	0,75
	Το "πρόγραμμα Βαμβακερά Οικ." χρησιμοποιούμενο με πλήρες και μερικό φορτίο είναι το τυποποιημένο πρόγραμμα στεγνώματος στο οποίο αναφέρονται οι πληροφορίες στην ετικέτα και το δελτίο προϊόντος. Το πρόγραμμα αυτό είναι κατάλληλο για στέγνωμα κανονικά υγρών πλυμένων ρούχων και είναι το πιο αποδοτικό πρόγραμμα για βαμβακερά από την άποψη της κατανάλωσης ενέργειας.			

*: Τυποποιημένο πρόγραμμα ενεργειακής ετικέτας (EN 61121) Οι τιμές στον πίνακα προσδιορίζονται σύμφωνα με το πρότυπο EN 61121 Οι τιμές κατανάλωσης στην πράξη μπορεί να διαφέρουν από τις τιμές του πίνακα, ανάλογα με τον τύπο των ρούχων, τις στροφές στυψίματος στο πλυντήριο, τις συνθήκες περιβάλλοντος και τα επίπεδα τάσης.



Το Allergy UK είναι εμπορικό σήμα του Βρετανικού Ιδρύματος Αλλεργιών. Η Σφραγίδα Έγκρισης έχει δημιουργηθεί για να καθοδηγή τους ανθρώπους που χρειάζονται σύσταση για ένα προϊόν το οποίο

μειώνει σημαντικά τα αλλεργιογόνα στο περιβάλλον όπου βρίσκονται αλλεργικά άτομα ή το προϊόν περιορίζει/ μειώνει/ εξαλείφει τα αλλεργιογόνα. Ο σκοπός είναι να παρέχονται στοιχεία ότι τα προϊόντα έχουν δοκιμαστεί ή αναλυθεί επιστημονικά ώστε να παρέχουν μετρήσιμα αποτελέσματα.

5.5 Βοηθητικές λειτουργίες

Επίπεδο στεγνώματος

Το κουμπί Επίπεδο στεγνώματος χρησιμοποιείται για να ρυθμιστεί το επιθυμητό επίπεδο στεγνώματος. Η διάρκεια του προγράμματος μπορεί να αλλάξει ανάλογα με την επιλογή αυτή.



ΣΗΜΕΙΩΣΗ!

- Μπορείτε να ενεργοποιήσετε αυτή τη λειτουργία μόνο πριν την έναρξη του προγράμματος.

Αποτροπή τσαλακώματος

Μπορείτε να ενεργοποιήσετε τη λειτουργία αποτροπής τσαλακώματος πατώντας το κουμπί επιλογής αποτροπής τσαλακώματος. Αν δεν πρόκειται να αφαιρέσετε τα ρούχα αμέσως μετά την ολοκλήρωση του προγράμματος, μπορείτε να χρησιμοποιήσετε τη λειτουργία Αποτροπής τσαλακώματος για να αποτρέψετε το τσαλάκωμα των ρούχων σας.

Ηχητική προειδοποίηση

Το στεγνωτήριο παράγει μια ηχητική ειδοποίηση όταν ολοκληρώνεται το πρόγραμμα. Πατήστε το κουμπί "Ηχητική προειδοποίηση" αν δεν επιθυμείτε ηχητική προειδοποίηση. Όταν πατήσετε το κουμπί ηχητικής προειδοποίησης, η λυχνία σβήνει και δεν παράγεται ήχος όταν τελειώσει το πρόγραμμα.



ΣΗΜΕΙΩΣΗ!

- Μπορείτε να επιλέξετε αυτή τη λειτουργία πριν αρχίσει ή αφού αρχίσει το πρόβλημα.

Χαμηλή θερμοκρασία

Μπορείτε να ενεργοποιήσετε αυτή τη λειτουργία μόνο πριν την έναρξη ενός προγράμματος. Μπορείτε να ενεργοποιήσετε αυτή τη λειτουργία αν θέλετε να στεγνώσετε τα ρούχα σας σε χαμηλότερη θερμοκρασία. Η διάρκεια του προγράμματος θα είναι μεγαλύτερη αν ενεργοποιηθεί η λειτουργία.

Χρόνος λήξης

Με τη λειτουργία χρόνου λήξης μπορείτε να καθυστερήσετε την ώρα λήξης του προγράμματος για έως 24 ώρες.

- Ανοίξτε την πόρτα φόρτωσης της συσκευής και τοποθετήστε τα ρούχα.
- Επιλέξτε το πρόγραμμα στεγνώματος.
- Πατήστε το κουμπί επιλογής χρόνου λήξης και ρυθμίστε τον χρόνο καθυστέρησης που επιθυμείτε. Ανάβει η λυχνία LED Χρόνου λήξης. (Αν κρατήσετε πατημένο το κουμπί, ο χρόνος λήξης προχωρά πολύ γρήγορα).
- Πατήστε το κουμπί Έναρξης / Αναμονής. Αρχίζει η αντίστροφη μέτρηση για τον χρόνο λήξης. Αναβοσβήνει το σύμβολο ":" στο μέσον του εμφανιζόμενου χρόνου καθυστέρησης.



ΣΗΜΕΙΩΣΗ!

- Μπορείτε να προσθέσετε ή να αφαιρέσετε ρούχα εντός του χρόνου καθυστέρησης. Ο εμφανιζόμενος χρόνος είναι το άθροισμα του κανονικού χρόνου στεγνώματος και του χρόνου καθυστέρησης. Η λυχνία LED χρόνου λήξης θα σβήσει στο τέλος της αντίστροφης μέτρησης, το στέγνωμα θα αρχίσει και θα ανάψει η LED στεγνώματος.

Αλλαγή του χρόνου λήξης

Αν θέλετε να αλλάξετε την καθυστέρηση στη διάρκεια της αντίστροφης μέτρησης:

Θέστε το πρόγραμμα σε παύση και περιστρέψτε το κουμπί On/Off/ Επιλογής προγράμματος και ακυρώστε το πρόγραμμα. Επιλέξτε το επιθυμητό πρόγραμμα και επαναλάβετε τη διαδικασία επιλογής του χρόνου λήξης.

Ακύρωση της λειτουργίας χρόνου λήξης

Εάν θελήσετε να ακυρώσετε την αντίστροφη μέτρηση του χρόνου λήξης και να ξεκινήσετε αμέσως το πρόγραμμα:

Θέστε το πρόγραμμα σε παύση και περιστρέψτε το κουμπί On/Off/ Επιλογής προγράμματος και ακυρώστε το πρόγραμμα. Επιλέξτε το πρόγραμμα που επιθυμείτε και πατήστε το κουμπί "Έναρξη/ Παύση".

Φως τυμπάνου

Πατώντας αυτό το κουμπί μπορείτε να ενεργοποιείτε και να απενεργοποιείτε το φως τυμπάνου. Το φως ανάβει όταν πατηθεί το κουμπί και σβήνει μετά από έναν ορισμένο χρόνο.

5.6 Προειδοποιητικές ενδείξεις



ΣΗΜΕΙΩΣΗ!

- Οι προειδοποιητικές ενδείξεις μπορεί να διαφέρουν ανάλογα με το μοντέλο του στεγνωτηρίου σας.

Καθαρισμός του φίλτρου

Όταν ολοκληρωθεί το πρόγραμμα, ανάβει η προειδοποιητική ένδειξη για καθαρισμό του φίλτρου.

Δοχείο νερού

Αν το δοχείο νερού γεμίσει ενώ είναι σε εξέλιξη το πρόγραμμα, η προειδοποιητική ένδειξη αρχίζει να αναβοσβήνει και η συσκευή μεταβαίνει σε κατάσταση αναμονής. Σε αυτή την περίπτωση, αδειάστε το δοχείο νερού και ξεκινήστε το πρόγραμμα πιέζοντας το κουμπί Έναρξης/ Αναμονής. Η προειδοποιητική ένδειξη σβήνει και το πρόγραμμα συνεχίζεται από το σημείο που σταμάτησε.

Καθαρισμός του συρταριού φίλτρου/ εναλλάκτη θερμότητας

Το προειδοποιητικό σύμβολο αναβοσβήνει περιοδικά για να υπενθυμίσει ότι το συρτάρι φίλτρου χρειάζεται καθαρισμό.

5.7 Εκκίνηση του προγράμματος

Πατήστε το κουμπί Έναρξης/ Αναμονής για να ξεκινήσετε το πρόγραμμα.

Οι ενδεικτικές λυχνίες Έναρξης/ Αναμονής και Στεγνώματος θα ανάψουν για να υποδείξουν ότι το πρόγραμμα ξεκίνησε.

5.8 Κλείδωμα προστασίας

Το στεγνωτήριο διαθέτει λειτουργία κλειδώματος προστασίας η οποία εμποδίζει τη διακοπή της ροής προγράμματος όταν πατηθούν τα κουμπιά κατά τη διάρκεια ενός προγράμματος. Όταν έχει ενεργοποιηθεί το κλείδωμα προστασίας, όλα τα κουμπιά στον πίνακα είναι απενεργοποιημένα εκτός από το κουμπί On/Off/ Επιλογής προγράμματος.

Πατήστε το κουμπί Ηχητικής προειδοποίησης για 3 δευτερόλεπτα για να ενεργοποιήσετε το κλείδωμα προστασίας.

Το κλείδωμα προστασίας πρέπει να απενεργοποιηθεί για να μπορείτε να ξεκινήσετε ένα νέο πρόγραμμα αφού ολοκληρωθεί το τρέχον πρόγραμμα ή για να μπορείτε να επεμβείτε στο πρόγραμμα. Για να απενεργοποιήσετε το κλείδωμα προστασίας, κρατήστε τα ίδια κουμπιά πατημένα για 3 δευτερόλεπτα.



ΣΗΜΕΙΩΣΗ!

- Όταν είναι ενεργοποιημένο το κλείδωμα προστασίας, ενεργοποιείται στην οθόνη η προειδοποιητική ένδειξη κλειδώματος προστασίας.

Όταν είναι ενεργό το κλείδωμα προστασίας, Το στεγνωτήριο είναι σε λειτουργία, ή είναι σε κατάσταση αναμονής και τα σύμβολα ένδειξης δεν θα αλλάζουν με αλλαγή της θέσης του κουμπιού επιλογής προγράμματος.



ΣΗΜΕΙΩΣΗ!

- Όταν το στεγνωτήριο είναι σε λειτουργία και έχει ενεργοποιηθεί το κλείδωμα προστασίας, παράγεται ένας διπλός ήχος μπιπ όταν περιστραφεί ο διακόπτης επιλογής προγράμματος. Αν ακυρωθεί το κλείδωμα προστασίας χωρίς να περιστραφεί το κουμπί επιλογής προγράμματος πίσω στην αρχική του θέση, το πρόγραμμα τερματίζεται επειδή έχει περιστραφεί το κουμπί επιλογής προγράμματος.

5.9 Αλλαγή του προγράμματος μετά την έναρξη του

Μπορείτε να αλλάξετε το πρόγραμμα που επιλέξατε για να στεγνώσετε τα ρούχα σας και αφού έχει αρχίσει να λειτουργεί το στεγνωτήριο.

- Για παράδειγμα, θέστε το πρόγραμμα σε παύση και γυρίστε το κουμπί On/Off/ Επιλογής προγράμματος για να επιλέξετε το πρόγραμμα Πρόσθετο στέγνωμα αντί για το Στεγνά για σίδερο.
- Πατήστε το κουμπί Έναρξης/ Αναμονής για να ξεκινήσετε το πρόγραμμα.

Προσθήκη και αφαίρεση ρούχων στην κατάσταση αναμονής

Αν θέλετε να προσθέσετε ή να αφαιρέσετε ρούχα στο/ από το στεγνωτήριο αφού έχει αρχίσει το πρόγραμμα στεγνώματος:

- Πατήστε το κουμπί Έναρξης/ Αναμονής για να θέσετε το στεγνωτήριο σε κατάσταση Αναμονής. Το στέγνωμα σταματά.
- Ανοίξτε την πόρτα φόρτωσης ενώ η συσκευή είναι σε κατάσταση Αναμονής, και κλείστε την πόρτα αφού αφαιρέσετε ή προσθέσετε ρούχα.
- Πατήστε το κουμπί Έναρξης/ Αναμονής για να ξεκινήσετε το πρόγραμμα.



ΣΗΜΕΙΩΣΗ!

- Η προσθήκη ρούχων μετά την έναρξη της διαδικασίας στεγνώματος μπορεί να έχει ως αποτέλεσμα τα στεγνά ρούχα μέσα στο στεγνωτήριο να αναμιχθούν με τα υγρά ρούχα που προσθέσατε και τα ρούχα να είναι ακόμα υγρά στο τέλος της διαδικασίας.
- Η προσθήκη ή αφαίρεση ρούχων κατά το στεγνώμα μπορεί να επαναληφθεί όσες φορές θέλετε. Ωστόσο, αυτό θα διακόπτει συνεχώς τη διαδικασία στεγνώματος, και επομένως θα αυξήσει τη διάρκεια του προγράμματος και την κατανάλωση ενέργειας. Επομένως, συνιστάται να προσθέτετε τα ρούχα πριν την έναρξη του προγράμματος.
- Αν επιλέξετε νέο πρόγραμμα περιστρέφοντας το κουμπί επιλογής προγράμματος ενώ το στεγνωτήριο είναι σε αναμονή, το πρόγραμμα που είναι σε εξέλιξη τερματίζεται.

5.11 Τέλος του προγράμματος

Όταν ολοκληρωθεί το πρόγραμμα, στις ενδείξεις παρακολούθησης προγράμματος ανάβουν οι λυχνίες LED Τέλους/Αποτροπής τσαλακώματος και Προειδοποίησης καθαρισμού φίλτρου χνουδιού. Τότε μπορείτε να ανοίξετε την πόρτα φόρτωσης και το στεγνωτήριο είναι έτοιμο για καινούργιο κύκλο λειτουργίας.
Γυρίστε το κουμπί On/Off/ Επιλογής προγράμματος στη θέση On/Off για να απενεργοποιήσετε το στεγνωτήριο.



ΣΗΜΕΙΩΣΗ!

- Αν είναι ενεργή η λειτουργία Αποτροπής τσαλακώματος και δεν αφαιρέσετε τα ρούχα μετά την ολοκλήρωση του προγράμματος, ενεργοποιείται η λειτουργία αποφυγής τσαλακώματος για 2 ώρες για να αποτραπεί το τσαλακώμα των ρούχων που έχουν παραμείνει μέσα στη συσκευή. Το πρόγραμμα αυτό περιστρέφει τα ρούχα σε διαστήματα 10 λεπτών για να μην τα αφήσει να τσαλακωθούν.

5.12 Λειτουργία Αρωματισμού

Αν το στεγνωτήριό σας έχει λειτουργία αρωματισμού, διαβάστε το εγχειρίδιο ProScent για να χρησιμοποιήσετε αυτή τη λειτουργία.



ΠΡΟΕΙΔΟΠΟΙΗΣΗ!

- Μην αγγίζετε την εσωτερική επιφάνεια του τυμπάνου κατά την προσθήκη ή αφαίρεση ρούχων ενώ είναι σε εξέλιξη ένα πρόγραμμα. Η επιφάνεια του τυμπάνου είναι καυτή.

5.10 Ακύρωση του προγράμματος

Αν θέλετε να ακυρώσετε το πρόγραμμα και να τερματίσετε τον κύκλο στεγνώματος για οποιονδήποτε λόγο αφού έχει αρχίσει να λειτουργεί το στεγνωτήριο, θέστε το πρόγραμμα σε παύση και περιστρέψτε το κουμπί On/Off/ Επιλογής προγράμματος, και το πρόγραμμα θα τερματιστεί.



ΠΡΟΕΙΔΟΠΟΙΗΣΗ!

- Το εσωτερικό του στεγνωτηρίου θα βρίσκεται σε πολύ υψηλή θερμοκρασία αν ακυρώσετε το πρόγραμμα κατά τη λειτουργία της συσκευής, επομένως εκτελέστε το πρόγραμμα φρεσκαρίσματος για να επιτρέψετε την ψύξη του.

6 Συντήρηση και καθαρισμός

6.1 Εσωτερική επιφάνεια πόρτας

φόρτωσης

Το χνούδι και οι ίνες που διαχωρίζονται από τα ρούχα κατά τη διαδικασία στεγνώματος συλλέγονται από το φίλτρο ινών.



ΚΙΝΔΥΝΟΣ!

- Το προϊόν πρέπει να είναι αποσυνδεδεμένα από το ρεύμα κατά τις εργασίες συντήρησης και καθαρισμού (του πίνακα ελέγχου, του κυρίως σώματος κλπ.).



ΣΗΜΕΙΩΣΗ

- Οι ίνες σχηματίζονται κατά τη χρήση και το πλύσιμο των ρούχων.
- Μπορείτε να καθαρίσετε το περίβλημα του φίλτρου με ηλεκτρική σκούπα.



ΠΡΟΕΙΔΟΠΟΙΗΣΗ!

- Μετά από κάθε κύκλο στεγνώματος, καθαρίστε το φίλτρο ινών και την εσωτερική επιφάνεια της πόρτας φόρτωσης.

Για να καθαρίσετε το φίλτρο ινών:

Ανοίξτε την πόρτα φόρτωσης.

Κρατήστε το πρώτο τμήμα (εσωτερικό φίλτρο) του φίλτρου ινών που αποτελείται από δύο τμήματα και αφαιρέστε το τραβώντας το προς τα πάνω.

Συλλέξτε το χνούδι, τις ίνες και τους σβόλους βαμβακιού με τα χέρια σας ή με ένα μαλακό πανί.

Αφαιρέστε το δεύτερο τμήμα (εξωτερικό φίλτρο) τραβώντας το προς τα πάνω.

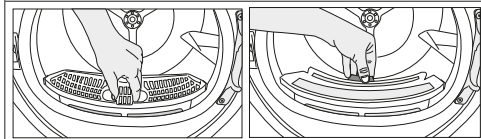

ΣΗΜΕΙΩΣΗ

- Βεβαιωθείτε ότι το χνούδι, οι ίνες και οι σβόλοι βαμβακιού δεν πέφτουν στην υποδοχή όπου εγκαθίστανται τα φίλτρα.

- Ανοίξτε και τα δύο φίλτρα (πάνω και κάτω φίλτρο) και αφαιρέστε το χνούδι με το χέρι σας ή χρησιμοποιήστε τη βούρτσα καθαρισμού που θα βρείτε στο κάλυμμα διοχέτευσης αέρα. Και αν χρειάζεται, χρησιμοποιήστε ηλεκτρική σκούπα για να καθαρίσετε τα φίλτρα.

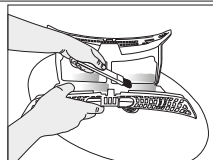
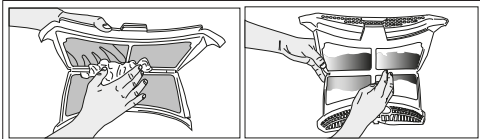

Καθαρίστε και τα δύο φίλτρα σε τρεχούμενο νερό σε κατεύθυνση αντίστροφη από τη συσσώρευση ινών ή με μια μαλακή βούρτσα. Στεγνώστε το φίλτρο πριν το επανατοποθετήσετε.

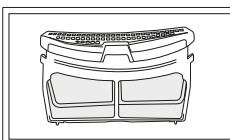
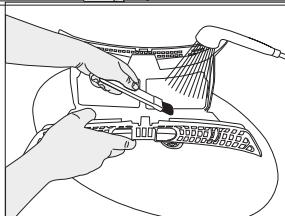
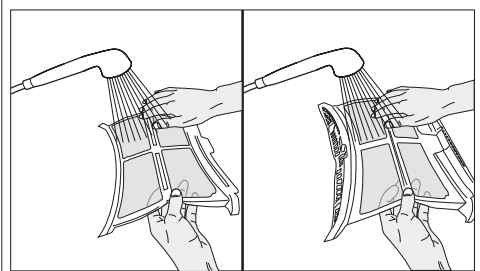

- Εισάγετε τα φίλτρα ινών το ένα στο άλλο και τοποθετήστε τα πάλι στη θέση τους.

Καθαρίστε την εσωτερική επιφάνεια της μπροστινής πόρτας και τα στεγανοποιητικά της χρησιμοποιώντας ένα μαλακό, ελαφρά υγρό πανί ή τη βούρτσα που θα βρείτε στο κάλυμμα διοχέτευσης αέρα

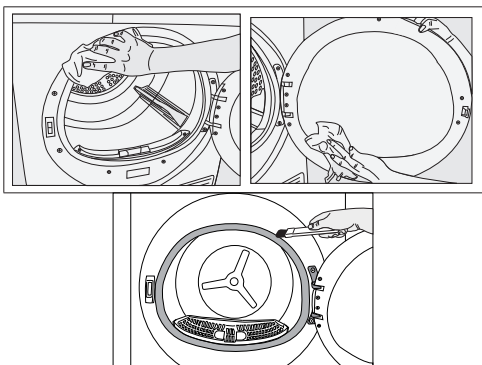

6.2 Καθαρισμός του αισθητήρα

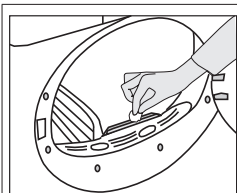

Στο στεγνωτήριο υπάρχουν αισθητήρες υγρασίας οι οποίοι ανιχνεύουν αν τα ρούχα είναι στεγνά ή όχι. Για να καθαρίσετε τους αισθητήρες:

- Ανοίξετε την πόρτα φόρτωσης του στεγνωτηρίου.
- Αν συσκευή είναι ακόμα ζεστή λόγω της διαδικασίας στεγνώματος, αφήστε την να κρυώσει.
- Σκουπίστε τις μεταλλικές επιφάνειες του αισθητήρα με ένα μαλακό πανί, το οποίο έχετε υγράνει ελαφρά με ξύδι, και κατόπιν στεγνώστε τις.



ΣΗΜΕΙΩΣΗ

- Καθαρίζετε τις μεταλλικές επιφάνειες των αισθητήρων 4 φορές το χρόνο.
- Μη χρησιμοποιήσετε οποιαδήποτε εργαλεία για τον καθαρισμό των μεταλλικών επιφανειών των αισθητήρων.



ΠΡΟΕΙΔΟΠΟΙΗΣΗ!

- Ποτέ μη χρησιμοποιήσετε διαλύτες, προϊόντα καθαρισμού ή παρόμοιες ουσίες για τον καθαρισμό, λόγω του κινδύνου πυρκαγιάς και έκρηξης!

6.3 Άδειασμα του δοχείου νερού

Στη διαδικασία στεγνώματος, η υγρασία των ρούχων αφαιρείται και συμπυκνώνεται και το παραγόμενο νερό συγκεντρώνεται στο δοχείο νερού. Αδειάζετε το δοχείο νερού μετά από κάθε κύκλο στεγνώματος.



ΠΡΟΕΙΔΟΠΟΙΗΣΗ!

- Το νερό από τη συμπύκνωση δεν πίνεται!
- Ποτέ μην αφαιρέσετε το δοχείο νερού όταν το πρόγραμμα βρίσκεται σε λειτουργία!

Αν ξεχάσετε να αδειάσετε το δοχείο νερού, η λειτουργία της συσκευής θα σταματήσει όταν γεμίσει το δοχείο κατά τη διάρκεια των κύκλων στεγνώματος που ακολουθούν και θα αναβοσβήνει το προειδοποιητικό σύμβολο Δοχείο νερού. Στην περίπτωση αυτή, αδειάστε το δοχείο νερού και πιέστε το κουμπί Έναρξης / Παύσης ώστε να συνεχιστεί ο κύκλος στεγνώματος.

Για να αδειάσετε το δοχείο νερού:

1. Αφαιρέστε προσεκτικά το δοχείο νερού στο συρτάρι ή στο διαμέρισμα.

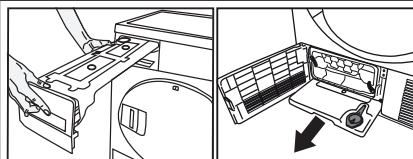

2. Αδειάστε το νερό από το δοχείο.

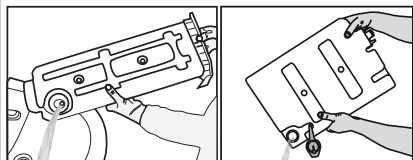

- Αν υπάρχει συσσώρευση χνουδιού στο χωνί του δοχείου νερού, καθαρίστε το σε τρεχούμενο νερό.
- Τοποθετήστε το δοχείο νερού πίσω στη θέση του.



ΣΗΜΕΙΩΣΗ

- Αν χρησιμοποιείται απευθείας αποστράγγιση του νερού ως προαιρετικός εξοπλισμός, δεν χρειάζεται να γίνεται αποστράγγιση του δοχείου νερού.

6.4 Καθαρισμός του συμπυκνωτή

- Μικρή ποσότητα χνουδιού μπορεί να περάσει από το φίλτρο χνουδιού και να συσσωρευτεί πάνω στη μεταλλική επιφάνεια του συμπυκνωτή.
- Η μεταλλική επιφάνεια του συμπυκνωτή πρέπει να καθαρίζεται τακτικά.

- Αν στην οθόνη αναβοσβήνει το εικονίδιο συμπτυκνωτή, ελέγξτε προσεκτικά τη μεταλλική επιφάνεια του συμπτυκνωτή. Αν είναι λερωμένη, καθαρίστε την. Αυτό το μέρος της συσκευής πρέπει να ελέγχεται τουλάχιστον μία φορά κάθε 6 μήνες.



- Ανοίξτε την προστατευτική πλάκα διαπέδου πιέζοντας την.

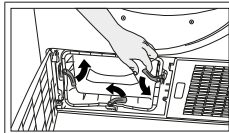

- Για να ανοίξετε την πόρτα διέλευσης αέρα, μετακινήστε το σύρτη ελευθέρωσης.

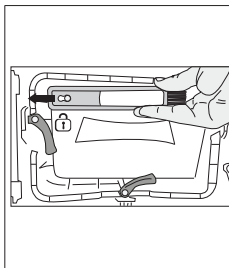

- Η βούρτσα είναι μέσα στη σακούλα με τα έντυπα υλικά. Μετά την πρώτη χρήση μπορείτε να την τοποθετήσετε μέσα στο περίβλημά της στο κάλυμμα διοχέτευσης αέρα.



ΣΗΜΕΙΩΣΗ

- Η βούρτσα είναι μέσα στη σακούλα με τα έντυπα υλικά. Μετά την πρώτη χρήση μπορείτε να την τοποθετήσετε μέσα στο περίβλημά της στο κάλυμμα διοχέτευσης αέρα.

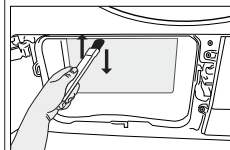
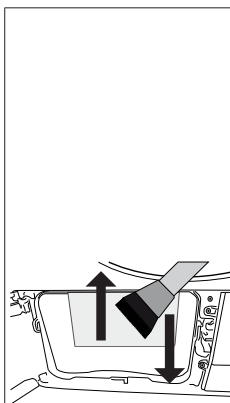

- Το χνουδί που συσσωρεύεται πάνω στην επιφάνεια του συμπτυκνωτή θα πρέπει να αφαιρείται με ένα ελαφρά υγρό πανί ή χρησιμοποιώντας σε κατεύθυνση πάνω-κάτω τη βούρτσα που είναι τοποθετημένη πάνω στο κάλυμμα διοχέτευσης αέρα.
- Μην καθαρίζετε τα περύγια του συμπτυκνωτή σε κατεύθυνση δεξιά-αριστερά, για να αποφύγετε ζημιά.
- Μπορείτε για τον καθαρισμό να χρησιμοποιείτε ηλεκτρική σκούπα με βούρτσα. Δεν συνιστάται ο καθαρισμός του συμπτυκνωτή με ηλεκτρική σκούπα χωρίς βούρτσα.

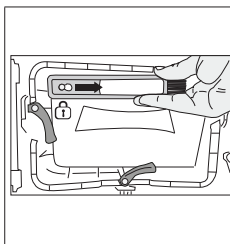

- Αφού καθαρίσετε τον συμπτυκνωτή, το μπροστινό κάλυμμα και το φίλτρο χνουδιού, εισάγετε τη βούρτσα στην εγκοπή της σπρώχνοντάς την προς τα δεξιά.

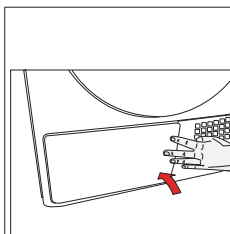

- Αφού ολοκληρωθεί η διαδικασία καθαρισμού, τοποθετήστε την πόρτα διέλευσης αέρα στη θέση της, μετακινήστε τους σύρτες για να την κλείσετε και κλείστε την προστατευτική πλάκα διαπέδου.



ΠΡΟΕΙΔΟΠΟΙΗΣΗ!

Μπορείτε να πραγματοποιήσετε τον καθαρισμό και με το χέρι, εφόσον φοράτε προστατευτικά γάντια. Μην επιχειρήσετε καθαρισμό με γυμνά χέρια. Τα πτερύγια του συμπυκνωτή μπορεί να προκαλέσουν ζημιά στο χέρι σας. Αν καθαρίζετε με κινήσεις από αριστερά προς τα δεξιά, μπορεί να προσεγήσετε ζημιά στα πτερύγια του συμπυκνωτή. Αυτό μπορεί να προκαλέσει προβλήματα στο στέγνωμα. προκαλέσει προβλήματα στο στέγνωμα.

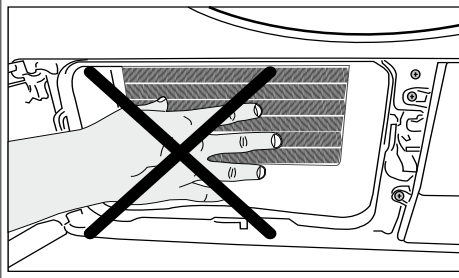

ΠΡΟΕΙΔΟΠΟΙΗΣΗ!

Είναι φυσιολογικό να βλέπετε λίγο νερό πάνω στην πλαστική επιφάνεια μπροστά από τον συμπυκνωτή όταν ανοίγετε το κάλυμμα διοχέτευσης αέρα.

7 Αντιμετώπιση προβλημάτων

Η διαδικασία στεγνώματος διαρκεί πολύ χρόνο.

Ίσως έχουν φραγεί οι πόροι του φίλτρου χνουδιού (εσωτερικού και εξωτερικού φίλτρου). >>> Πλύνετε τα φίλτρα χνουδιού με χλιαρό νερό και στεγνώστε τα. Ίσως έχει φραγεί η μπροστινή πλευρά του εξατμιστή. >>> Καθαρίστε την μπροστινή πλευρά του εξατμιστή. Ίσως είναι φραγμένες οι σφάρες αερισμού στο μπροστινό μέρος τη συσκευής. >>> Αφαιρέστε οτιδήποτε υπάρχει μπροστά από τις σφάρες αερισμού και εμποδίζει τη διέλευση του αέρα. Ίσως ο αερισμός είναι ανεπαρκής επειδή η συσκευή έχει εγκατασταθεί σε πολύ μικρό χώρο. >>> Ανοίξτε την πόρτα ή τα παράθυρα για να εμποδίσετε την μεγάλη άνοδο της θερμοκρασίας. Ίσως έχουν συσσωρευτεί αποθέσεις αλάτων ασβεστίου στον αισθητήρα υγρασίας. >>> Καθαρίστε τον αισθητήρα υγρασίας. Ίσως φορτώσατε υπερβολική ποσότητα ρούχων. >>> Μη φορτώνετε υπερβολικά το στεγνωτήριο. Ίσως δεν ήταν επαρκές το σύψιμο των ρούχων. >>> Πραγματοποιήστε σύψιμο σε μεγαλύτερο αριθμό στρωφών στο πλυντήριο.

Τα ρούχα βγαίνουν υγρά μετά τη διαδικασία στεγνώματος.

Ίσως χρησιμοποιήθηκε πρόγραμμα που δεν ήταν κατάλληλο για τον τύπο των ρούχων.>>> Ελέγξτε τις ετικέτες φροντίδας των ρούχων και επιλέξτε πρόγραμμα κατάλληλο για τον τύπο των ρούχων ή χρησιμοποιήστε επιπλέον ένα πρόγραμμα βάσει χρόνου. Ίσως έχουν φραγεί οι πόροι του φίλτρου χνουδιού (εσωτερικού και εξωτερικού φίλτρου). >>> Πλύνετε τα φίλτρα με χλιαρό νερό και στεγνώστε τα. Ίσως έχει φραγεί η μπροστινή πλευρά του εξατμιστή. >>> Καθαρίστε την μπροστινή πλευρά του εξατμιστή. Ίσως φορτώσατε υπερβολική ποσότητα ρούχων. >>> Μη φορτώνετε υπερβολικά το στεγνωτήριο. Ίσως δεν ήταν επαρκές το σύψιμο των ρούχων. >>> Πραγματοποιήστε σύψιμο σε μεγαλύτερο αριθμό στρωφών στο πλυντήριο.

Το στεγνωτήριο δεν ενεργοποιείται ή δεν ξεκινά το πρόγραμμα. Το στεγνωτήριο δεν λειτουργεί μετά τη διαμόρφωσή του.

Ίσως δεν έχει συνδεθεί το φιλς ρευματοληψίας. >>> Βεβαιωθείτε ότι το καλώδιο ρεύματος έχει συνδεθεί στην πρίζα. Η πόρτα φόρτωσης μπορεί να είναι ανοικτή. >>> Βεβαιωθείτε ότι η πόρτα φόρτωσης έχει κλείσει σωστά. Ίσως δεν έχει επιλεγεί πρόγραμμα ή δεν έχει πατηθεί το κουμπί Έναρξης/ Παύσης/ Ακύρωσης. >>> Ελέγξτε ότι έχει ρυθμιστεί το πρόγραμμα και η συσκευή δεν είναι σε κατάσταση Παύσης. Ίσως έχει ενεργοποιηθεί το κλειδίωμα προστασίας. >>> Απενεργοποιήστε το κλειδίωμα προστασίας.

Το πρόγραμμα τερματίστηκε πρόωρα χωρίς λόγο.

Ίσως δεν έκλεισε τελείως η πόρτα φόρτωσης. >>> Βεβαιωθείτε ότι η πόρτα φόρτωσης έχει κλείσει σωστά. Ίσως υπάρχει διακοπή ρεύματος. >>> Πατήστε το κουμπί Έναρξης/ Παύσης/ Ακύρωσης για να ξεκινήσει το πρόγραμμα. Ίσως έχει γεμίσει το δοχείο νερού. >>> Αδειάστε το δοχείο νερού.

Τα ρούχα έχουν "μαζέψει", σκληρύνει ή υποστεί ζημία.

Ίσως χρησιμοποιήθηκε πρόγραμμα που δεν ήταν κατάλληλο για τον τύπο των ρούχων. >>> Ελέγξτε τις ετικέτες φροντίδας πάνω στα ρούχα και επιλέξτε πρόγραμμα κατάλληλο για τα ρούχα.

Στάζει νερό από την πόρτα φόρτωσης.

Ίσως έχει συσσωρευτεί χνούδι στις εσωτερικές επιφάνειες της πόρτας φόρτωσης και στη στεγανοποίηση της πόρτας φόρτωσης. >>> Καθαρίστε τις εσωτερικές επιφάνειες της πόρτας φόρτωσης και τις επιφάνειες της στεγανοποίησης της πόρτας φόρτωσης.

Η πόρτα φόρτωσης ανοίγει μόνη της.

Ίσως δεν έκλεισε τελείως η πόρτα φόρτωσης. >>> Σπρώξτε την πόρτα φόρτωσης έως ότου την ακούσετε να κλείνει.

Είναι αναμμένο/ αναβοσβήνει το προειδοποιητικό σύμβολο Δοχείο νερού.

Ίσως έχει γεμίσει το δοχείο νερού. >>> Αδειάστε το δοχείο νερού. Ίσως έχει κλείσει το λάστιχο εξαγωγής νερού. >>> Αν η συσκευή είναι συνδεδεμένη απ' ευθείας στην αποχέτευση, ελέγξτε το λάστιχο εξαγωγής νερού.

Δεν ανάβει ο φωτισμός στο εσωτερικό του στεγνωτηρίου. (Για μοντέλα με φως)

Ίσως το στεγνωτήριο δεν έχει ενεργοποιηθεί με το κουμπί Ενεργοποίησης/ Απενεργοποίησης. >>> Ελέγξτε ότι έχει ενεργοποιηθεί το στεγνωτήριο. Ίσως έχει βλάβη ο λαμπτήρας. >>> Επικοινωνήστε με το Εξουσιοδοτημένο σέρβις για να αντικαταστήσει το λαμπτήρα.

Έχει ανάψει το εικονίδιο Λιγότερο τσαλάκωμα.

Ίσως είναι ενεργοποιημένη η λειτουργία Λιγότερο τσαλάκωμα που αποτρέπει το τσαλάκωμα των ρούχων μέσα στο στεγνωτήριο. >>> Απενεργοποιήστε το στεγνωτήριο και αφαιρέστε τα ρούχα.

Είναι αναμμένο το εικονίδιο καθαρισμού φίλτρου χνουδιού (εσωτερικού και εξωτερικού φίλτρου).

Ίσως είναι ακάθαρτο το φίλτρο χνουδιού (εσωτερικό και εξωτερικό φίλτρο). >>> Πλύνετε το φίλτρα με χλιαρό νερό και στεγνώστε τα. Ίσως έχει δημιουργηθεί μια στρώση στους πόρους του φίλτρου χνουδιού με αποτέλεσμα απόφραξη του. >>> Πλύνετε τα φίλτρα με χλιαρό νερό και στεγνώστε τα. Ίσως δεν έχει εισαχθεί το φίλτρο χνουδιού. >>> Εισάγετε το εσωτερικό και εξωτερικό φίλτρο στις θέσεις τους.

Ακούγεται μια ηχητική προειδοποίηση από το μηχάνημα

Ίσως δεν έχει εισαχθεί το φίλτρο χνουδιού. >>> Εισάγετε το εσωτερικό και εξωτερικό φίλτρο στις θέσεις τους.

Αναβοσβήνει το εικονίδιο προειδοποίησης εξατμιστή.

Ίσως η μπροστινή πλευρά του εξατμιστή να είναι φραγμένοι με χνούδι. >>> Καθαρίστε την μπροστινή πλευρά του εξατμιστή.
Ίσως δεν έχει εισαχθεί το φίλτρο χνούδιου. >>>
Εισάγετε το εσωτερικό και εξωτερικό φίλτρο στις θέσεις τους.

Ανάβει ο φωτισμός στο εσωτερικό του στεγνωτηρίου.
(Για μοντέλα με φως)

Αν το στεγνωτήριο έχει συνδεθεί στην πρίζα, πατηθεί το κουμπί Ενεργοποίησης/ Απενεργοποίησης και η πόρτα είναι ανοικτή, ανάβει ο φωτισμός. >>>
Αποσυνδέστε το στεγνωτήριο από την πρίζα ή θέστε το κουμπί Ενεργοποίησης/ Απενεργοποίησης στη θέση Απενεργοποίησης.



ΠΡΟΕΙΔΟΠΟΙΗΣΗ!

- Αν το πρόβλημα επιμένει αφού ακολουθήσετε τις οδηγίες σε αυτή την ενότητα, απευθυνθείτε στο κατάστημα αγοράς ή σε Εξουσιοδοτημένο σέρβις. Σε καμία περίπτωση μην επιχειρήσετε να επιδιορθώσετε μόνοι σας το προϊόν.



ΣΗΜΕΙΩΣΗ

- Αν αντιμετωπίσετε κάποιο πρόβλημα σε οποιοδήποτε εξάρτημα της συσκευής σας, μπορείτε να ζητήσετε ανταλλακτικό επικοινωνώντας με το εξουσιοδοτημένο σέρβις και αναφέροντας τον αριθμό μοντέλου της συσκευής.
- Η χρήση της συσκευής με μη γνήσια ανταλλακτικά μπορεί να επιφέρει δυσλειτουργία της συσκευής.
- Ο κατασκευαστής και διανομέας δεν φέρουν καμία ευθύνη για δυσλειτουργίες που είναι αποτέλεσμα της χρήσης μη γνήσιων ανταλλακτικών.

ΔΕΛΤΙΟ ΠΡΟΪΟΝΤΟΣ

Σε συμμόρφωση με τον κατ' εξουσιοδότηση κανονισμό (ΕΕ) Αριθ.: 392/2012

Επιωνυμία προμηθευτή ή εμπορικό σήμα		ΒΕΚΟ
Όνομα μοντέλου		DS8439TX 7188235070
Διαβαθμισμένη χωρητικότητα (kg)		8,0
Τύπος στεγνωτηρίου ρούχων	Με εξαερισμό	-
	Συμπυκνωτής	•
Τάξη ενεργειακής απόδοσης ⁽¹⁾		A++
Ετήσια κατανάλωση ενέργειας (kWh) ⁽²⁾		234,6
Τύπος ελέγχου	Αυτόματος	•
	Μη αυτόματος	-
Κατανάλωση ενέργειας του τυπικού προγράμματος για βαμβακερά με πλήρες φορτίο (kWh)		1,97
Κατανάλωση ενέργειας του τυπικού προγράμματος για βαμβακερά με μερικό φορτίο (kWh)		1,05
Κατανάλωση ενέργειας στην κατάσταση εκτός λειτουργίας του τυπικού προγράμματος για βαμβακερά με πλήρες φορτίο, P ₀ (W)		0,50
Κατανάλωση ενέργειας στην κατάσταση αναμονής του τυπικού προγράμματος για βαμβακερά με πλήρες φορτίο, P _L (W)		1,00
Η διάρκεια της κατάστασης αναμονής (λεπτά)		30
Τυπικό πρόγραμμα για βαμβακερά ⁽³⁾		•
Διάρκεια προγράμματος του τυπικού προγράμματος για βαμβακερά με πλήρες φορτίο, T _{av} (λεπτά)		197
Διάρκεια προγράμματος του τυπικού προγράμματος για βαμβακερά με μερικό φορτίο, T _{av1/2} (λεπτά)		125
Σταθμισμένη διάρκεια προγράμματος του τυπικού προγράμματος για βαμβακερά με πλήρες φορτίο και μερικό φορτίο (T _t)		156
Τάξη απόδοσης συμπίκνωσης ⁽⁴⁾		B
Μέση απόδοση συμπίκνωσης του πρότυπου προγράμματος βαμβακερών με πλήρες φορτίο, C _{στυν} .		81%
Μέση απόδοση συμπίκνωσης του πρότυπου προγράμματος βαμβακερών με μερικό φορτίο, C _{στυν} .1/2		81%
Σταθμισμένη απόδοση συμπίκνωσης του τυπικού προγράμματος για βαμβακερά με πλήρες φορτίο και μερικό φορτίο, C _t		81%
Στάθμη ηχητικής ισχύος του τυπικού προγράμματος για βαμβακερά με πλήρες φορτίο ⁽⁵⁾		65
Εντοιχιζόμενο		-

• : Ναι - : Όχι

(1) Κλίμακα από A+++ (μέγιστη απόδοση) έως D (ελάχιστη απόδοση).

(2) Κατανάλωση ενέργειας βάσει 160 κύκλων στεγνωμάτος του τυπικού προγράμματος για βαμβακερά με πλήρες και μερικό φορτίο, και η κατανάλωση σε καταστάσεις λειτουργίας χαμηλής ισχύος.

Η πραγματική κατανάλωση ενέργειας ανά κύκλο θα εξαρτάται από το πως χρησιμοποιείται η συσκευή.

(3) Το "πρόγραμμα Στέγνωμα βαμβακερών για φύλαξη" χρησιμοποιούμενο με πλήρες και μερικό φορτίο είναι το τυπικό πρόγραμμα στεγνωμάτος στο οποίο αναφέρονται οι πληροφορίες στην ετικέτα και στο δελτίο προϊόντος, και αυτό το πρόγραμμα είναι κατάλληλο για στέγνωμα κανονικά υγρών βαμβακερών ρούχων και είναι το πιο αποδοτικό πρόγραμμα όσον αφορά την κατανάλωση ενέργειας για βαμβακερά.

(4) Κλίμακα από G (ελάχιστη απόδοση) έως A (μέγιστη απόδοση).

(5) Σταθμισμένη μέση τιμή L_{WA} σε dB(A) ως προς 1 μW

