



## **Refrigerator**

User Manual

## **Frigider**

Manual de instrucțiuni

## **Хладилник**

Ръководство за употреба

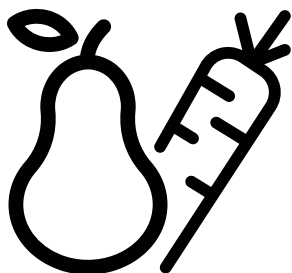

GN1416221XP-GN1416231XPN



**EN/RO/BG**

57 9979 0000/AM-1/4-EN-RO-BG

## Please read this manual before using the product!

Dear Customer,



We'd like you to make the best use of our product, which has been manufactured in modern facilities with care and meticulous quality controls.





Thus, we advise you to read the entire user manual before you use the product. In case the product changes hands, do not forget to hand the guide to its new owner along with the product.

### This guide will help you use the product quickly and safely.

- Please read the user guide carefully before installing and operating the product.
- Always observe the applicable safety instructions.
- Keep the user guide within easy reach for future use.
- Please read any other documents provided with the product.

Keep in mind that this user guide may apply to several product models. The guide clearly indicates any variations of different models.

	Important information and useful tips.
	Risk of life and property.
	Risk of electric shock.
	The product's packaging is made of recyclable materials, in accordance with the National Environment Legislation.

 <b>INFORMATION</b>	
 ENERGY 	. The model information as stored in the product data base can be reached by entering following website and searching for your model identifier (*) found on energy label.  <a href="https://eprel.ec.europa.eu/">https://eprel.ec.europa.eu/</a>
SUPPLIER'S NAME → MODEL IDENTIFIER → (*)  	

<b>1- Safety Instructions</b>	<b>3</b>	<b>5 Operating the product</b>	<b>15</b>
<b>2 Your Refrigerator</b>	<b>8</b>	5.1 Indicator panel . . . . .	15
<b>2 Your Refrigerator</b>	<b>9</b>	5.2 Indicator panel . . . . .	20
<b>3 Installation</b>	<b>10</b>	5.3 Freezing fresh food . . . . .	22
3.1 Appropriate location for installation . . . . .	10	5.4 Recommendations for preserving the frozen food . . . . .	23
3.2 Installing the plastic wedges . . . . .	10	5.5 Deep-freeze information . . . . .	23
3.3 *Adjusting the feet . . . . .	11	5.6 Placing the food . . . . .	24
3.4 Electric connection . . . . .	12	5.7 Door open warning . . . . .	24
<b>4 Preparation</b>	<b>13</b>	5.8 Crisper . . . . .	24
4.1 Things to be done for saving energy . . . . .	13	5.9 Humidity-controlled crisper . . . . .	24
4.2 Recommendations about the fresh food compartment . . . . .	13	(FreSHelf) . . . . .	24
4.3 Initial use . . . . .	14	5.10 Egg tray . . . . .	24
		5.11 Movable Middle Section . . . . .	25
		5.12 Cool Control Storage Compartment . . . . .	25
		5.13 Blue light/HarvestFresh . . . . .	25
		5.14 Odour filter . . . . .	25
		5.15 Wine cellar compartment . . . . .	26
		5.16 Use of internal water dispenser and water dispenser at the door . . . . .	28
		5.17 Dispensing water . . . . .	28
		5.18 For using water dispenser . . . . .	29
		5.19 Icematic . . . . .	29
		5.20 Icematic and ice storage container . . . . .	29
		<b>6 Maintenance and cleaning</b>	<b>30</b>
		6.1 Avoiding bad odours . . . . .	30
		6.2 Protecting the plastic surfaces . . . . .	30
		<b>7. Troubleshooting</b>	<b>31</b>

# 1- Safety Instructions

- This section contains safety instructions that will help get protected against risks of personal injury or property damage.
- Our company shall not be responsible for damages that may arise when these instructions are not followed.



Installation and repair procedures must always be performed by the manufacturer, authorised service agent or a qualified person specified by the importer.



Only use original parts and accessories.



Original spare parts will be provided for 10 years, following the product purchasing date.



Do not repair or replace any part of the product unless specified expressly in the user manual.



Do not make any technical modifications to the product.



## 1.1 Intended Use

- This product is not suitable for commercial use and it must not be used out of its intended use. This product is designed to be used in houses and indoor places.  
For example:
  - Personnel kitchens in stores, offices and other working environments,
  - Farm houses,
  - Areas used by customers at hotels, motels and other types of accommodation,

- Bed&breakfast type hotels, boardinghouses,
  - Catering and similar non-retail applications.
- This product should not be used outdoors with or without a tent above it such as boats, balconies or terraces. Do not expose the product to rain, snow, sun or wind.
- There is the risk of fire!



## 1.2 - Safety for children, vulnerable persons and pets

- This product can be used by children at and above 8 years old and by persons with limited physical, sensory or mental capabilities or who lack experience and knowledge provided that they are supervised or trained on the safe use of the product and the risks it brings out.
- Children aged from 3 to 8 years are allowed to load and unload refrigerating products.
- Electrical products are dangerous for children and pets. Children and pets must not play with, climb or enter the product.
- Cleaning and user maintenance should not be performed by children unless they are supervised by someone.
- Keep packaging materials away from children. There is the risk of injury and suffocation!
- Before disposing of the old or obsolete product:
  1. Unplug the product by gripping from the plug.
  2. Cut the power cable and remove it from the appliance together with its plug
  3. Do not remove the shelves or drawers so that it is harder for children to enter the product.
  4. Remove the doors.
  5. Keep the product in a way that it will not tip over.
  6. Do not allow children play with the old product.
- Never throw the product into fire for disposal. There is the risk of explosion!
- If there is a lock on the door of the product, the key should be kept out of the reach of children.



## Important instructions regarding safety and environment



### 1.3 - Electrical safety

- The product must be unplugged during installation, maintenance, cleaning, repairing and moving procedures.
- If the power cable is damaged, it must be replaced by a qualified person specified by the manufacturer, authorised service agent or importer in order to avoid potential dangers.
- Do not squeeze the power cable under or behind the product. Do not place heavy objects on the power cable. Power cable must not be bent excessively, pinched or get in contact with any heat source.
- Do not use extension cords, multi-sockets or adapters to operate the product.
- Portable multi-sockets or portable power sources can overheat and cause fire. Therefore, do not keep any multi-sockets behind or near the product.
- Plug must be easily accessible. If this is not possible, the electrical installation to which the product is connected must contain a device (such as a fuse, switch, circuit breaker, etc.) which conforms to the electrical regulations and disconnects all poles from the grid.
- Do not touch the power plug with wet hands.
- Remove the plug from the socket by gripping the plug and not the cable.



### 1.4 - Transportation safety

- Product is heavy; do not move it alone.
- Do not hold its door when moving the product.
- Pay attention not to damage the cooling system or the piping during transportation. If the piping is damaged, do not operate the product and call the authorised service agent.



### 1.5 - Installation safety

- Call the authorised service agent for installation of the product. To make the product ready for use, check the information in the user manual to make

sure that the electricity and water installations are suitable. If they are not, call a qualified electrician and plumber to have the necessary arrangements made. Otherwise, there is the risk of electric shock, fire, problems with the product, or injury!

- Prior to installation, check if the product has any defects on it. If the product is damaged, do not have it installed.
- Place the product on a clean, flat and solid surface and balance it with adjustable feet. Otherwise, the product may tip over and cause injuries.
- The installation location must be dry and well ventilated. Do not place carpets, rugs or similar covers under the product. Insufficient ventilation causes the risk of fire!
- Do not cover or block the ventilation openings. Otherwise, power consumption increases and your product may get damaged.
- Product must not be connected to supply systems such as solar power supplies. Otherwise, your product may get damaged due to sudden voltage changes!
- The more refrigerant a refrigerator contains, the larger the installation location must be. If the installation location is too small, flammable refrigerant and air mixture will accumulate in cases of refrigerant leakage in cooling system. The required space for each 8 gr of refrigerant is 1 m<sup>3</sup> minimum. The amount of refrigerant in your product is indicated on the Type Label.
- Product must not be installed in places exposed to direct sunlight and it must be kept away from heat sources such as hobs, radiators, etc.

If it is inevitable to install the product close to a heat source, a suitable insulation plate must be used in between and the following minimum distances must be kept to the heat source:

- Minimum 30 cm away from heat sources such as hobs, ovens, heater units or stoves,
- Minimum 5 cm away from electric ovens.
- Protection class of your product is Type I. Plug the product in a grounded socket that conforms the voltage, current and frequency

## Important instructions regarding safety and environment

values stated on the type label of the product. The socket must be equipped with a 10 A – 16 A circuit breaker. Our company shall not be liable for any damages that will arise when the product is used without grounding and electrical connection in accordance with the local and national regulations.

- Product must not be plugged in during installation. Otherwise, there is the risk of electric shock and injury!
- Do not plug the product in sockets that are loose, dislocated, broken, dirty, greasy or bear the risk of getting in contact with water.
- Route the power cable and hoses (if any) of the product in a way that they do not cause risk of tripping over.
- Exposing the live parts or power cable to humidity may cause short circuit. Therefore, do not install the product in places such as garages or laundry rooms where humidity is high or water may splash. If the refrigerator gets wet with water, unplug it and call the authorised service agent.
- Never connect your refrigerator to energy saving devices. Such systems are harmful to your product.
- Unless recommended by the manufacturer, do not place or use electrical devices inside the refrigerator/deep freezer.
- Be careful not to trap your hands or any other part of your body in the moving parts inside the refrigerator. Pay attention not to squeeze your fingers between the door and the refrigerator. Be careful when opening and closing the door particularly if there are children around.
- Never eat ice cream, ice cubes or frozen food right after removing them from the refrigerator. There is the risk of frostbite!
- When your hands are wet, do not touch the inner walls or metal parts of the freezer or the food stored therein. There is the risk of frostbite!
- Do not place tins or bottles that contain carbonated drinks or freezable liquids in the freezer compartment. Tins and bottles may burst. There is the risk of injury and material damage!
- Do not place or use flammable sprays, flammable materials, dry ice, chemical substances or similar heat-sensitive materials near the refrigerator. There is the risk of fire and explosion!
- Do not store explosive materials that contain flammable materials, such as aerosol cans, in your product.
- Do not place containers filled with liquid onto the product. Splashing water on an electrical part may cause electric shock or the risk of fire.
- This product is not intended for storing medicines, blood plasma, laboratory preparations or similar medical substances and products subject to Medical Products Directive.
- Using the product against its intended purpose may cause the products stored inside it to deteriorate or spoil.
- If your refrigerator is equipped with blue light, do not look at this light with optical tools. Do not stare at UV LED lamp directly for a long time. Ultraviolet light may cause eye strain.
- Do not overload the product. Objects in the refrigerator may fall down when the door is opened, causing injury or damage. Similar problems may arise if any object is placed onto the product.



### 1.6- Operational safety

- Never use chemical solvents on the product. There is the risk of explosion!
- If the product malfunctions, unplug it and do not operate until it is repaired by the authorised service agent. There is the risk of electric shock!
- Do not place flame sources (lit candles, cigarettes, etc.) on or close to the product.
- Do not climb on the product. There is the risk of falling and getting injured!
- Do not damage the pipes of the cooling system with sharp or penetrating objects. The refrigerant that might come out when the refrigerant pipes, pipe extensions or surface coatings are punctured causes skin irritations and eye injuries.

## Important instructions regarding safety and environment

- To avoid injuries, make sure that you have cleaned all the ice and water that may have fallen or splashed on the floor.
- Change the position of the shelves/bottle holders on the door of your refrigerator only when they are empty. There is the risk of injury!
- Do not place objects that can fall down/tip over onto the product. Such objects may fall down when the door is opened and cause injuries and/or material damage.
- Do not hit or exert excessive force on glass surfaces. Broken glass may cause injuries and/or material damage.
- Cooling system of your product contains R600a refrigerant: Type of the refrigerant used in the product is indicated on the type label. This refrigerant is flammable. Therefore, pay attention not to damage the cooling system or the piping while the product is in use. If the piping is damaged:
  - Do not touch the product or the power cable,
  - Keep away potential sources of fire that may cause the product to catch fire.
  - Ventilate the area where the product is located. Do not use fans.
  - Call the authorised service agent.
- If the product is damaged and you see refrigerant leak, please stay away from the refrigerant. Refrigerant may cause frostbite in case of skin contact.

### For products with a Water Dispenser/ Ice Machine

- Use only potable water. Do not fill the water tank with any liquids -such as fruit juice, milk, carbonated beverages or alcoholic drinks- that are not suitable for use in the water dispenser.
- There is the risk for health and safety!
- Do not allow children play with the water dispenser or ice machine (Icematic) in order to prevent accidents or injuries.
- Do not insert your fingers or other objects into the water dispenser hole, water channel or ice machine container. There is the risk of injury or material damage!



### 1.7- Maintenance and cleaning safety

- Do not pull from the door handle if you need to move the product for cleaning purposes. Handle may break and cause injuries if you exert excessive force on it.
- Do not spray or pour water on or inside the product for cleaning purposes. There is the risk of fire and electric shock!
- Do not use sharp or abrasive tools when cleaning the product. Do not use household cleaning products, detergent, gas, gasoline, thinner, alcohol, varnish etc.
- Only use cleaning and maintenance products inside the product that are not harmful for food.
- Never use steam or steam assisted cleaners to clean or defrost the product. Steam gets into contact with the live parts in your refrigerator, causing short circuit or electric shock!
- Make sure that no water enters the electronic circuits or lighting elements of the product.
- Use a clean and dry cloth to wipe the foreign materials or dust on the pins of the plug. Do not use a wet or damp cloth to clean the plug.

## Important instructions regarding safety and environment

There is the risk of fire and electric shock!



### 1.8- HomeWhiz

- When you operate your product through HomeWhiz application, you must observe the safety warnings even when you are away from the product. You must also follow the warnings in the application.



### 1.9- Lighting

- Call the authorised service when it is required to replace the LED/bulb used for lighting.

## 2 Your Refrigerator

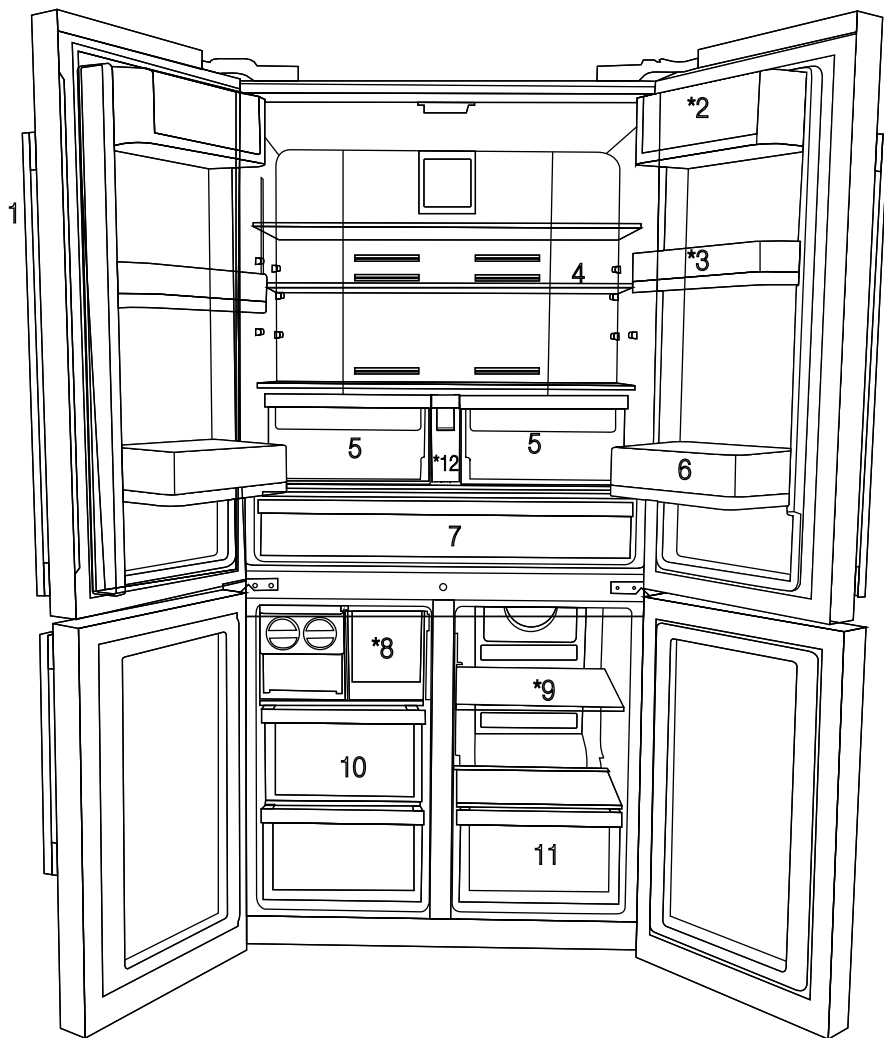

- 1- Control and indicator panel
  - 2- Butter & Cheese section
  - 3- 70 mm moving door shelf
  - 4- Fridge compartment glass shelf
  - 5- Fridge compartment crisper
  - 6- Gallon door shelf
  - 7- Chiller compartment
  - 8- Icebox drawer
  - 9- Multizone compartment glass shelf/cooler
  - 10- Freezer compartment drawers
  - 11- Multizone Compartment's drawer
  - 12- Water tank
- \* OPTIONAL



Figures in this user manual are schematic and may not match the product exactly. If the subject parts are not included in the product you have purchased, then those parts are valid for other models.

## 2 Your Refrigerator

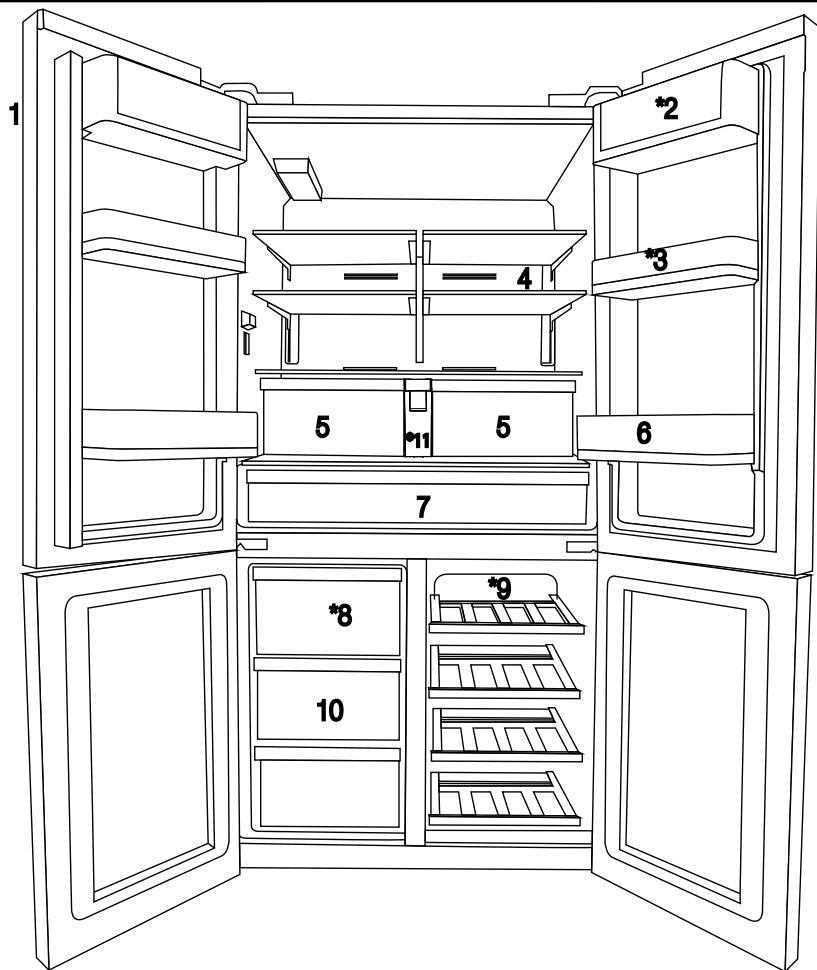

- 1- Control and indicator panel
- 2- Butter & Cheese section
- 3- 70 mm moving door shelf
- 4- Fridge compartment glass shelf
- 5- Fridge compartment crisper
- 6- Gallon door shelf

- 7- Chiller compartment
- 8- Icebox drawer
- 9- Multizone compartment glass shelf/cooler
- 10- Freezer compartment drawers
- 11- Water tank
- \* OPTIONAL



Figures in this user manual are schematic and may not match the product exactly. If the subject parts are not included in the product you have purchased, then those parts are valid for other models.

## 3 Installation

### 3.1 Appropriate location for installation

Contact an Authorized Service for the installation of the product. In order to prepare the product for use, refer the information in the user manual and ensure that electrical installation and water installation are appropriate. If not, call a qualified electrician and technician to have any necessary arrangements carried out.

	<b>WARNING:</b> Manufacturer shall not be held liable for damages that may arise from procedures carried out by unauthorized persons.
	<b>WARNING:</b> Product must not be plugged in during installation. Otherwise, there is the risk of death or serious injury!
	<b>WARNING:</b> : If the door clearance of the room where the product shall be placed is so tight to prevent passing of the product, remove the door of the room and pass the product through the door by turning it to its side; if this does not work, contact the authorized service.

- Place the product on a level floor surface to prevent jolts.
- Install the product at least 30 cm away from heat sources such as hobs, heater cores and stoves and at least 5 cm away from electrical ovens.
- Product must not be subjected to direct sun light and kept in humid places.
- Your product requires adequate air circulation to function efficiently. If the product will be placed in an alcove, remember to leave at least 5 cm clearance between the product and the ceiling, rear wall and the side walls.
- If the product will be placed in an alcove, remember to leave at least 5 cm clearance between the product and the ceiling, rear wall and the side walls. Check if the rear wall clearance protection component is present at its location (if provided with the product). If the component is not available, or if it is lost or

fallen, position the product so that at least 5 cm clearance shall be left between the rear surface of the product and the wall of the room. The clearance at the rear is important for efficient operation of the product.

- Do not install the product in places where the temperature falls below  $-5^{\circ}\text{C}$ .

### 3.2 Installing the plastic wedges

Plastic wedges supplied with the product are used to create the distance for the air circulation between the product and the rear wall.

1. To install the wedges, remove the screws on the product and use the screws supplied together with the wedges.

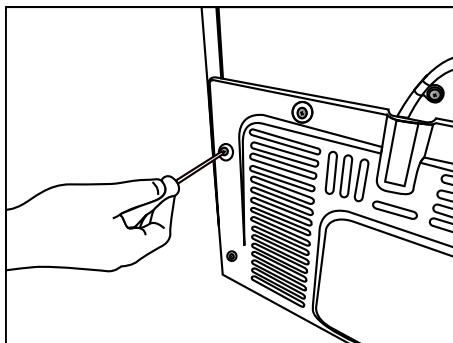

2. Insert the 2 plastic wedges onto the rear ventilation cover as illustrated in the figure.

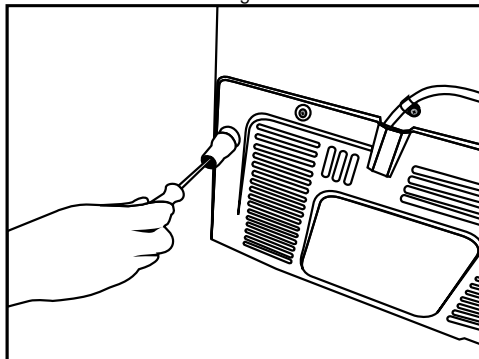

## Installation

### 3.3 \*Adjusting the feet

If the product stands unbalanced after installation, adjust the feet on the front by rotating them to the right or left.

\*If your product does not have a wine compartment or is not a glass door, your product does not have adjustable stands, the product has fixed stands.

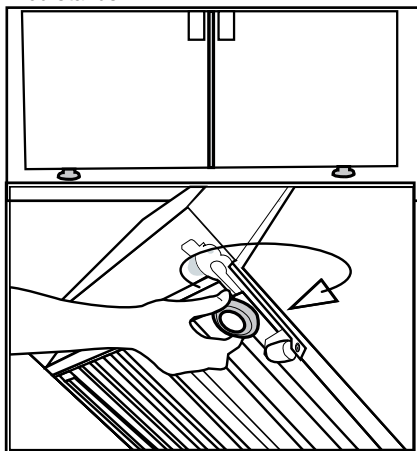

To adjust the doors vertically,  
Loosen the fixing nut located at the bottom.  
Rotate the adjusting nut according to the position of the door (clockwise/counter-clockwise).  
Tighten the fixing nut in order to fix the position.  
To adjust the doors horizontally,  
Loosen the fixing nut located at the top.  
Rotate the side adjusting nut according to the position of the door (clockwise/counter-clockwise).  
Tighten the fixing nut which is at the top in order to fix the position.

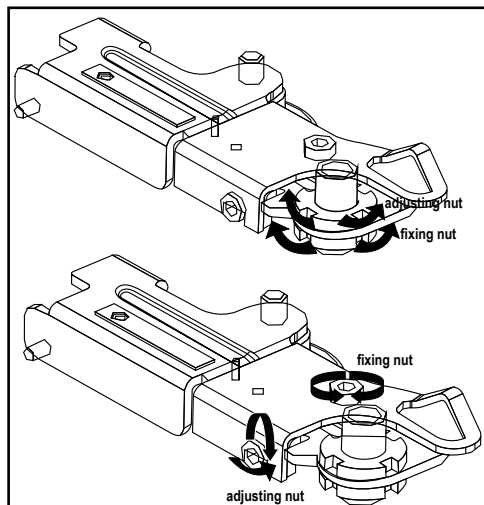



## Installation

- Upper hinge group is fixed with 3 screws.
- The hinge cover is attached after the sockets are installed.
- Then the hinge cover is fixed with two screws.

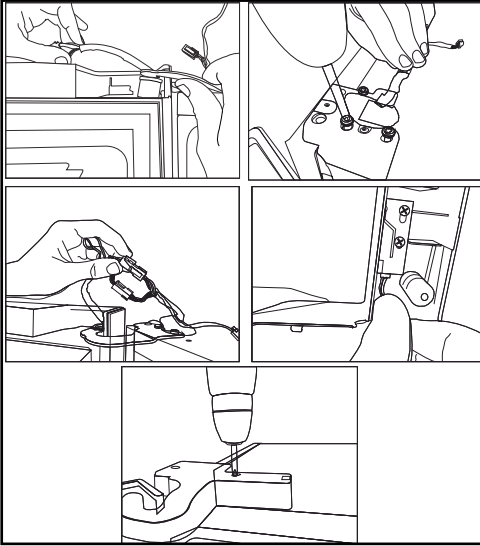

## 3.4 Electric connection



**WARNING:** Do not make connections via extension cables or multi-plugs.



**WARNING:** Damaged power cable must be replaced by the Authorized Service Agent.



If two coolers are to be installed side by side, there should be at least 4 cm distance between them.

- Our company shall not be liable for any damages that will arise when the product is used without grounding and electrical connection in accordance with the national regulations.
- Power cable plug must be within easy reach after installation.
- Do not extension cords or cordless multiple outlets between your product and the wall outlet.

## 4 Preparation

### 4.1 Things to be done for saving energy



Connecting your refrigerator to systems that save energy is dangerous as they may cause damage on the product.

- For a freestanding appliance; 'this refrigerating appliance is not intended to be used as a built-in appliance.
- Do not leave the doors of your refrigerator open for a long time.
- Do not put hot food or drinks in your refrigerator.
- Do not overload the refrigerator. Cooling capacity will fall when the air circulation in the refrigerator is hindered.
- Do not place the refrigerator in places subject to direct sunlight. Install the product at least 30 cm away from heat sources such as hobs, ovens, heater units and stoves and at least 5 cm away from electrical ovens.
- Pay attention to store your food in refrigerator in closed containers.
- To be able store maximum food in the freezer compartment of your refrigerator, the upper drawer has to be removed and placed on top of glass shelf. Power consumption stated for your refrigerator has been determined after removing the icematic and the upper drawers as to allow maximum loading. It is strongly recommended to use the lower drawers in the freezer and the multizone compartment while loading.
- Since hot and humid air will not directly penetrate into your product when the doors are not opened, your product will optimize itself in conditions sufficient to protect your food. Functions and components such as compressor, fan, heater, defrost, lighting, display and so on will operate according to the needs to consume minimum energy under these circumstances.
- Airflow should not be blocked by placing foods in front of the freezer and the multizone compartment fans. Foods should be loaded by leaving minimum 5 cm space in front of the protective fan grid.

- Thawing the frozen foods in the fridge compartment both saves energy and reserves the quality of the foods.



Temperature of the room where your refrigerator is located should at least be 10°C /50°F. Operating your refrigerator under cooler conditions is not recommended with regard to its efficiency.



Inside of your refrigerator must be cleaned thoroughly.



If two coolers are to be installed side by side, there should be at least 4 cm distance between them.

### 4.2 Recommendations about the fresh food compartment

- Make sure that the food does not touch the temperature sensor in fresh food compartment. To allow the fresh food compartment to keep its ideal storage temperature, the sensor must not be hindered by food.
- Do not place hot foods or beverages inside the product.

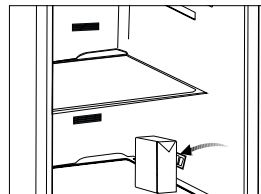
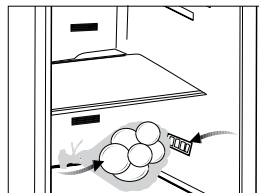

### 4.3 Initial use

Before using the product, make sure that all preparations have been made in accordance with the instructions given in the "Important instructions regarding safety and environment" and "Installation" chapters.

- Clean the interior of the refrigerator as recommended in the "Maintenance and cleaning" section. Before you start the refrigerator, make sure that the interior is dry.
- Plug the refrigerator in a grounded socket. The interior illumination is lit when the door of the refrigerator is opened.
- Operate the refrigerator for 6 hours without placing any food in it and do not open its door unless it is necessary.



You will hear a noise when the compressor starts up. The liquids and gases sealed within the refrigeration system may also give rise to noise, even if the compressor is not running and this is quite normal.



Front edges of the refrigerator may feel warm. This is normal. These areas are designed to be warm to avoid condensation.

## 5 Operating the product

### 5.1 Indicator panel

Touch-controlled indicator panel allows you to set the temperature and control the other functions related to the refrigerator without opening the door of the product. Just press the relevant buttons for function settings.

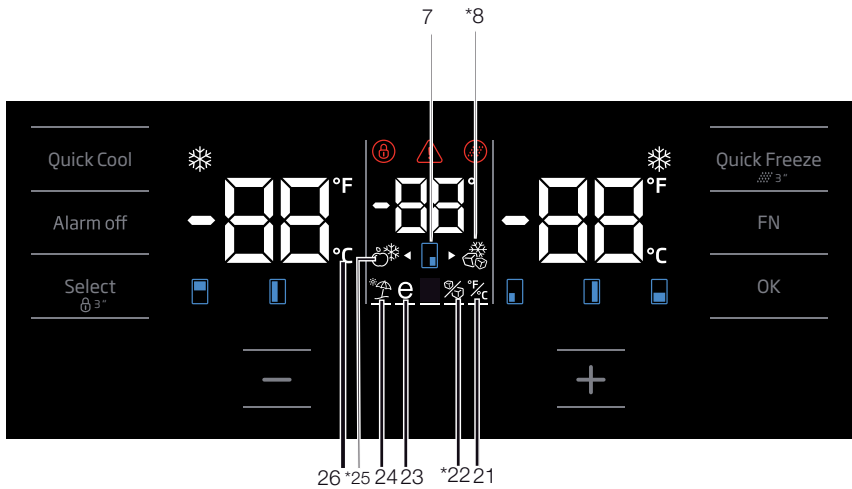
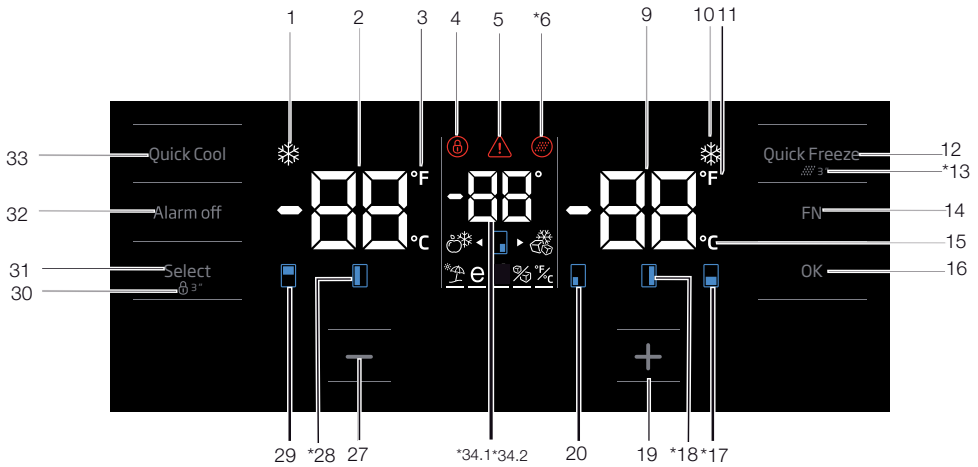

Figures in this user manual are schematic and may not match the product exactly. If the subject parts are not included in the product you have purchased, then those parts are valid for other models.

## Operating the product

### 1. Quick cooling function indicator

It turns on when the quick fridge function is activated.

### 2. Fridge compartment temperature indicator

Temperature of the fridge compartment is shown; it can be set to 8,7,6,5,4,3,2,1.

### 3. Fahrenheit indicator

It is a Fahrenheit indicator. When the Fahrenheit indication is activated, the temperature set values are shown in Fahrenheit and the relevant icon turns on.

### 4. Key lock

Press key lock button simultaneously for 3 seconds. Key lock symbol

will light up and key lock mode will be activated.

Buttons will not function if the Key lock mode is active. Press key lock button simultaneously for 3 seconds again. Key lock symbol will turn off and the key lock mode will be exited.

Press the key lock button if you want to prevent changing of the temperature setting of the refrigerator.

### 5. Power failure/High temperature / error warning

This indicator illuminates during power failure, high temperature failures and error warnings. During long-term power failures, the highest temperature value that the freezer compartment reaches will blink on the digital display. After checking the food located in the freezer compartment, press the alarm off button to clear the warning.

Please refer to "solutions recommended for troubleshooting" section on your manual if you observe that this indicator is illuminated.

### 6. Filter reset icon

This icon turns on when the filter needs to be reset.

### 7. Temperature change cabin icon

Indicates the cabin whose temperature is to be changed. When the temperature change cabin icon starts flashing, it is understood that the relevant cabin has been selected.

### 8. Joker freezer icon

Hover over the Joker freezer icon using the FN button; the icon will start to flash. When you press the OK key, joker cabin freezer icon turn on and operates as a freezer.

### 9. Freezer compartment temperature indicator

Temperature of the fridge compartment is shown; it can be set to -18, -19, -20, -21, -22, -23, -24.

### 10. Quick freeze function indicator

It turns on when the quick freeze function is activated.

### 11. Fahrenheit indicator

It is a Fahrenheit indicator. When the Fahrenheit indication is activated, the temperature set values are shown in Fahrenheit and the relevant icon turns on.

### 12. Quick freeze function button

Press this button to activate or deactivate the quick freeze function. When you activate the function, the freezer compartment will be cooled to a temperature lower than the set value.



Use the quick freeze function when you want to quickly freeze the food placed in freezer compartment. If you want to freeze large amounts of fresh food, activate this function before putting the food into the product.



If you do not cancel it, Quick Freeze will cancel itself automatically after 24 hours at the most or when the fridge compartment reaches to the required temperature.



This function is not recalled when power restores after a power failure.

### 13. Filter reset

The filter is reset when the quick freeze button is pressed for 3 seconds. Filter reset icon goes off.

## Operating the product

### 14. FN button

Using this key, you can switch between the functions that you want to select. Upon pressing this key, the icon, whose function is required to be activated or deactivated, and this icon's indicator starts flashing. The FN button gets deactivated if not pressed for 20 seconds. You need to press this button to change the functions again.

### 15. Celsius indicator

It is a Celsius indicator. When the Celsius indication is activated, the temperature set values are shown in Celsius and the relevant icon turns on.

### 16. OK button

After navigating the functions using the FN button, when the function is cancelled via the OK button, the relevant icon and the indicator flashes. When the function is activated, it remains on. The indicator continues to flash in order to show the icon it is on.

### 17. Temperature change cabin icon

Indicates the cabin whose temperature is to be changed. When the temperature change cabin icon starts flashing, it is understood that the relevant cabin has been selected.

### 18. Temperature change cabin icon

Indicates the cabin whose temperature is to be changed. When the temperature change cabin icon starts flashing, it is understood that the relevant cabin has been selected.

### 19. Set increasing button

Select the relevant cabin with the select button; the cabin icon representing the relevant cabin will start to flash. If you press the set increasing button during this process, the set value gets increased. If you keep pressing it in a loop, the set value returns to the beginning.

### 20. Temperature change cabin icon

Indicates the cabin whose temperature is to be changed. When the temperature change cabin icon starts flashing, it is understood that the relevant cabin has been selected.

### 21. Setting the Celsius and Fahrenheit indicator

Hover over this key using the FN key and select Fahrenheit and Celsius via the OK key. When the relevant temperature type is selected, the Fahrenheit and Celsius indicator turns on.

### 22. Ice machine off icon

Press the FN key (until it reaches the ice icon and the lower line) to switch off the ice machine. The ice machine off icon and the ice machine function indicator start flashing when you hover over them, thus you can understand whether the ice machine will be turned on or off. When you press the OK button, the ice machine icon lights continuously and the Indicator continues to flash during this process. If you do not press any button after 20 seconds, the icon and the indicator remains on. Thus, the ice machine is switched off. In order to switch on the ice machine again, hover over the icon and the indicator; thus, both the ice machine off icon and the indicator will start flashing. If you do not press any button within 20 seconds, the icon and the indicator will go off and thus the ice machine will be switched on again.



Indicates whether the icematic is on or off.



Water flow from water tank will stop when this function is selected. However, ice made previously can be taken from the icematic.

### 23. Eco fuzzy function icon

Press the FN key (until it reaches the letter e icon and the lower line) to activate the eco fuzzy. When you hover over the eco fuzzy icon and the eco fuzzy function indicator, they start flashing. Thus, you can understand whether the eco fuzzy function will be activated or deactivated. When you press the OK button, the eco fuzzy function icon lights continuously and the Indicator continues to flash during this process. If you do not press any button after 20 seconds, the icon and the indicator remains on. Thus, the eco fuzzy function is activated. In order to cancel the eco fuzzy function,

## Operating the product

hover over the icon and the indicator again and press the OK key. Thus, both the eco fuzzy function icon and the indicator will start flashing. If you do not press any button within 20 seconds, the icon and the indicator will go off and the eco fuzzy function will be cancelled.

### 24. Vacation function icon

Press the FN key (until it reaches the umbrella icon and the lower line) to activate the vacation function. When you hover over the vacation function icon and the vacation function indicator, they start flashing. Thus, you can understand whether the vacation function will be activated or deactivated. When you press the OK button, the vacation function icon lights continuously and thus the Vacation function is activated. The Indicator continues to flash during this process. Press the OK key to cancel the vacation function. Thus, both the vacation function icon and the indicator will start flashing and the vacation function will be cancelled.

### 25. Joker fridge icon

When you select the joker fridge icon using the FN button and press the OK key, the joker cabin turns into a fridge cabin and operates as a cooler.

### 26. Celsius indicator

It is a Celsius indicator. When the Celsius indication is activated, the temperature set values are shown in Celsius and the relevant icon turns on.

### 27. Set decreasing function

Select the relevant cabin with the select button; the cabin icon representing the relevant cabin will start to flash. If you press the set decreasing button during this process, the set value gets decreased. If you keep pressing it in a loop, the set value returns to the beginning.

### 28. Temperature change cabin icon

Indicates the cabin whose temperature is to be changed. When the temperature change cabin icon starts flashing, it is understood that the relevant cabin has been selected.

### 29. Temperature change cabin icon

Indicates the cabin whose temperature is to be changed. When the temperature change cabin icon starts flashing, it is understood that the relevant cabin has been selected.

### 30. Key lock

Press key lock button simultaneously for 3 seconds. Key lock symbol will light up and key lock mode will be activated. Buttons will not function if the Key lock mode is active. Press key lock button simultaneously for 3 seconds again. Key lock symbol will turn off and the key lock mode will be exited.

Press the **key lock** button if you want to prevent changing of the temperature setting of the refrigerator.

### 31. Select button

Use this button to select the cabin whose temperature you want to change. Switch between the cabins by pressing this button. The selected cabin can be understood from the cabin icons (7,17,18,20,28,29). Whichever cabin icon is flashing, the cabin, whose temperature set value you want to change, is selected. Then, you can change the set value by pressing the cabin set value decreasing button (27) and the cabin set value increasing button (19). If you do not press the select button for 20 seconds, the cabin icons will go off. You need to press this key to select a cabin again.

### 32. Alarm off warning

In case of power failure/high temperature alarm, after checking the foods in the freezer compartment, press the alarm off button to clear the warning.

### 33. Quick cooling function button

The button has two functions. To activate or deactivate the quick cool function, press it briefly. Quick Cool indicator will turn off and the product will return to its normal settings.



Use quick cooling function when you want to quickly cool the food placed in the fridge compartment. If you want to cool large amounts of fresh food, activate this function before putting the food into the product.



If you do not cancel it, quick cooling will cancel itself automatically after 1 hours at the most or when the fridge compartment reaches to the required temperature.



If you press the quick cooling button repeatedly with short intervals, the electronic circuit protection will be activated and the compressor will not start up immediately.



This function is not recalled when power restores after a power failure.

### **34. 1 Joker temperature indicator**

Temperature set values of the joker cabin are displayed.

### **34. 2 Wine cooler compartment temperature indicator**

Temperature set values of the winecabin are displayed.



# Operating the product

## 5.2 Indicator panel

Touch-control indicator panel allows you to set the temperature and control the other functions related to the refrigerator. Just press the relevant buttons for function settings.

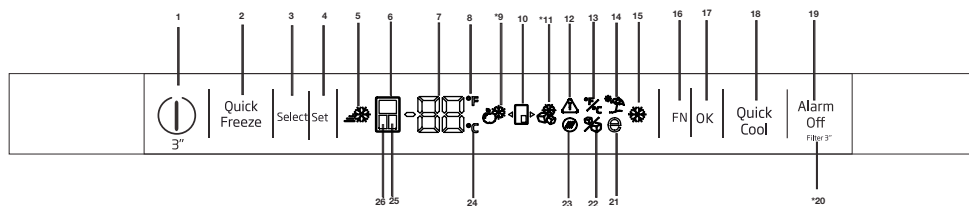

### 1-On/Off function

Press the On/Off button for 3 seconds to turn off or turn on the fridge.

### 2. Quick freeze function button

Press this button to activate or deactivate the quick freeze function. When you activate the function, the freezer compartment will be cooled to a temperature lower than the set value.



Use the quick freeze function when you want to quickly freeze the food placed in freezer compartment. If you want to freeze large amounts of fresh food, activate this function before putting the food into the product.



If you do not cancel it, Quick Freeze will cancel itself automatically after 24 hours at the most or when the fridge compartment reaches to the required temperature.



This function is not recalled when power restores after a power failure.

### 3.Select button

Use this button to select the cabin whose temperature you want to change. Switch between the cabins by pressing this button. The selected cabin can be understood from the cabin icons (6, 25, 24 ). Whichever cabin icon is power on, the cabin, whose temperature set value you want to change, is selected. Then, you can change the set value by pressing the cabin set value Temperature Adjustment button (4)

### 4. Temperature Adjustment / Temperature Decrease

When pressed, decreases the temperature of the selected compartment.

### 5-Quick freeze Indicator

This icon lits when the Quick freeze function is active.

### 6. Fridge compartment indicator

When this indicator is active, the temperate of the fridge compartment is displayed on the temperature value indicator. Fridge compartment can be set to 8, 7, 6, 5, 4, 3, 2 or 1°C / 46, 45, 44, 43, 42, 41, 40, 39, 38, 37, 36, 35, 34 or 33°F by pressing Temperature Adjustment button (4).



Figures in this user manual are schematic and may not match the product exactly. If the subject parts are not included in the product you have purchased, then those parts are valid for other models.

## Operating the product

### 7. Temperature value indicator

Shows the temperature value of the selected compartment.

### 8. Fahrenheit indicator

It is a Fahrenheit indicator. When the Fahrenheit indication is activated, the temperature set values are shown in Fahrenheit and the relevant icon turns on.

### 9. Joker fridge icon

When you select the joker fridge icon using the FN button (16) and press the OK button (17) the joker cabin turns into a fridge cabin and operates as a cooler.

### 10. Joker cabin icon

It shows joker cabin icon.

### 11. Joker freezer icon

When you select the joker freezer icon using the FN button (16) and press the OK button (17) the joker cabin turns into a freezer cabin and operates as a freezer.

### 12. Power failure/High temperature / error warning

This indicator illuminates during power failure, high temperature failures and error warnings. During long-term power failures, the highest temperature value that the freezer compartment reaches will blink on the digital display. After checking the food located in the freezer compartment, press the alarm off button (19) to clear the warning.

### 13. Setting the Celsius and Fahrenheit indicator

Hover over this key using the FN key and select Fahrenheit and Celsius via the OK key. When the relevant temperature type is selected, the Fahrenheit and Celsius indicator turns on.

### 14. Vacation function icon

Press the FN key (until it reaches the umbrella icon) to activate the vacation function. When you hover over the vacation function icon, it start flashing. Thus, you can understand whether the vacation function will be activated or deactivated. When you press the OK button, the vacation function indicator lights continuously and thus the Vacation function is activated. Press the OK key to cancel the vacation function. Thus, the vacation

function indicator will start flashing and the vacation function will be cancelled.

### 15. Quick cooling function indicator

It turns on when the quick fridge function is activated.

### 16. FN button

Using this key, you can switch between the functions that you want to select. Upon pressing this key, the icon, whose function is required to be activated or deactivated, and this icon's indicator starts flashing. The FN button gets deactivated if not pressed for 20 seconds. You need to press this button to change the functions again.

### 17. OK button

After navigating the functions using the FN button, when the function is cancelled via the OK button, the relevant indicator flashes. When the function is activated, it remains on. The indicator continues to flash in order to show the icon it is on.

### 18. Quick cooling function button

The button has two functions. To activate or deactivate the quick cool function, press it briefly. Quick Cool indicator will turn off and the product will return to its normal settings.

### 19. Alarm off warning

In case of power failure/high temperature alarm, after checking the foods in the freezer compartment, press the alarm off button to clear the High temperature warning icon (12).

### 20. Filter reset

The filter is reset when the alarm off button (19) is pressed for 3 seconds. Filter reset icon goes off.

### 21. Eco fuzzy function icon

Press the FN key (until it reaches the letter e icon) to activate the eco fuzzy. When you hover over the eco fuzzy icon it start flashing. Thus, you can understand whether the eco fuzzy function will be activated or deactivated. When you press the OK button, the eco fuzzy function icon lights continuously during this process. If you do not press any button after 20 seconds, the icon remains on. Thus, the eco fuzzy function is activated. In order to cancel the eco fuzzy function,

## Operating the product

hover over the icon again and press the OK key. Thus, the eco fuzzy function icon will start flashing. If you do not press any button within 20 seconds, the icon will go off and the eco fuzzy function will be cancelled.

### 22. Ice machine off icon

Press the FN key (until it reaches the ice icon) to switch off the ice machine. The ice machine off icon start flashing when you hover over it, thus you can understand whether the ice machine will be turned on or off. When you press the OK button, the ice machine icon lights continuously during this process. If you do not press any button after 20 seconds, the icon and the indicator remains on. Thus, the ice machine is switched off. In order to switch on the ice machine again, hover over the icon. The ice machine off icon will start flashing. If you press ok button, the icon will go off and thus the ice machine will be switched on again.



Indicates whether the icematic is on or off.



Water flow from water tank will stop when this function is selected. However, ice made previously can be taken from the icematic.

### 23. Filter reset icon

This icon turns on when the filter needs to be reset.

### 24. Celsius indicator

It is a Celsius indicator. When the Celsius indication is activated, the temperature set values are shown in Celsius and the relevant icon turns on.

### 25. Joker compartment indicator

When this indicator is active, the temperate of the joker compartment is displayed on the temperature value indicator. Joker compartment set values change by pressing Temperature Adjustment button (4).

### 26. Freezer compartment indicator

When this indicator is active, the temperate of the freezer compartment is displayed on the temperature value indicator. Freezer compartment can be set to -16, -18, -19, -20, -21, -22 and -24 °C / 0, -2, -4, -6, -8, -10 and -12°F by pressing Temperature Adjustment button (3).

### 5.3 Freezing fresh food

- In order to preserve the quality of the food, it shall be frozen as quickly as possible when it is placed in the freezer compartment, use the fast freezing feature for this purpose.
- You may store the food longer in freezer compartment when you freeze them while they are fresh.
- Pack the food to be frozen and close the packing so that it would not allow entrance of air.
- Ensure that you pack your food before putting them in the freezer. Use freezer containers, foils and moisture-proof papers, plastic bags and other packing materials instead of traditional packing papers.
- Label each pack of food by adding the date before freezing. You may distinguish the freshness of each food pack in this way when you open your freezer each time. Store the food frozen before in the front side of compartment to ensure that they are used first.
- Frozen food must be used immediately after they are thawed and they should not be re-frozen.
- Do not freeze too large quantities of food at one time.
- “24 hours before freezing the fresh food, activate “Quick Freeze Function”. The fresh food packages should be placed in bottom drawers. After placing fresh food packages, activate “Quick Freeze Function” again. When the freezer cabinet is set to quick function, joker cabinet is also set to quick function automatically.

## Operating the product

Freezer Compartment Setting	Fridge Compartment Setting	Remarks
-18°C	4°C	This is the normal recommended setting.
-20, -22 or -24°C	4°C	These settings are recommended when the ambient temperature exceeds 30°C.
Quick Freeze	4°C	Use when you wish to freeze your food in a short time. Your product will return to its previous mode when the process is over.
-18°C or colder	2°C	Use these settings if you think that your fridge compartment is not cold enough because of the hot ambient conditions or frequent opening and closing of the door.

### 5.4 Recommendations for preserving the frozen food

Compartment shall be set to -18°C at least.

1. Put packages in the freezer as quickly as possible after purchase without allowing the to thaw.
2. Check whether the "Use By" and "Best Before" dates on the packaging are expired or not before freezing it.
3. Ensure that the package of the food is not damaged.

### 5.5 Deep-freeze information

According to IEC 62552 standards, the product shall freeze at least 4.5 kg of food at 25°C ambient temperature to -18°C or lower within 24 hours for every 100-litres of freezer volume.

It is possible to preserve the food for a long time only at -18°C or lower temperatures.

You can keep the freshness of food for many months (at -18°C or lower temperatures in the deep freeze).

Foods to be frozen should not be allowed to come in contact with the previously frozen items to prevent them from getting thawed partially.

## Operating the product

Boil the vegetables and drain their water in order to store vegetables for a longer time as frozen. After draining their water, put them in air-proof packages and place them inside the freezer. Food such as bananas, tomatoes, lettuce, celery, boiled eggs, potatoes are not suitable for freezing. When these foods are frozen, only their nutritional value and taste shall be affected negatively. They shall not be spoiled so that they would create a risk for human health.

### 5.6 Placing the food

Freezer compartment shelves	Various frozen food such as meat, fish, ice cream, vegetables and etc.
Refrigerator compartment shelves	Food in pans, covered plates and closed containers, eggs (in closed container)
Door shelves of fridge compartment	Small and packaged food or beverage
Crisper	Vegetables and fruits
Fresh zone compartment	Delicatessen (breakfast food, meat products that shall be consumed in a short time)

### 5.7 Door open warning

#### (This feature is optional)

An audio warning signal will be given when the door of your product is left open for 1 minute. This warning will be muted when the door is closed or any of the display buttons (if any) are pressed.

### 5.8 Crisper

Crisper of the refrigerator is designed specially to keep the vegetables fresh without losing their humidity. For this purpose, cool air circulation is intensified around the crisper in general. Remove the door shelves that stand against the crisper before removing the crisper.

### 5.9 Humidity-controlled crisper

#### (FreSHelf)

#### (This feature is optional)

Humidity rates of fruits and vegetables are kept under control thanks to the humidity-controlled crisper and thus the food is ensured to stay fresh for a longer period.

We recommend that you place leafy vegetables such as lettuce and spinach and vegetables sensitive to humidity loss as horizontally as possible when putting them in the crisper; not in a horizontal position on their roots.

While the vegetables are being replaced, their specific weights should be taken into consideration. Heavy and hard vegetables must be placed at the bottom of the crisper and light and soft vegetables must be on the upper part.

Never leave the vegetables in their plastic bags in the crisper. If they are left in their plastic bags, this will cause them to rot in a little while. If you not prefer the vegetable to get in contact with other vegetables for hygienic reasons, use perforated paper or a similar material instead of plastic bags. Do not place pears, apricots, peaches etc., especially those fruits that generate large amounts of ethylene, in the same crisper with other fruits and vegetables. The ethylene gas emitted by these fruits cause other fruits to ripen sooner and to rot in a shorter span of time.

### 5.10 Egg tray

You can install the egg holder to the desired door or body shelf.

Never keep the egg holder in the freezer compartment.

## Operating the product

### 5.11 Movable Middle Section

Movable middle section is intended to prevent the cold air inside your refrigerator from escaping outside.

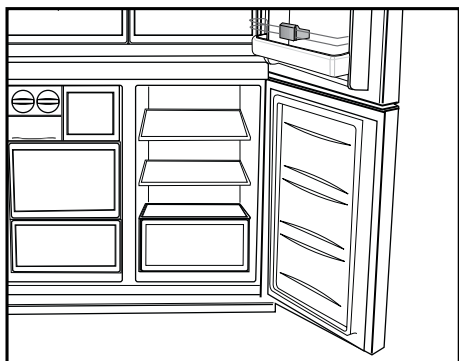

1- Sealing is provided when the gaskets on the door presses on the surface of the movable middle section while the fridge compartment doors are closed.

2- Another reason that your refrigerator is equipped with a movable middle section is that it increases the net volume of the fridge compartment. Standard middle sections occupy some non-usable volume in the refrigerator.

3-Movable middle section is closed when the left door of the fridge compartment is opened.

4-It must not be opened manually. It moves under the guidance of the plastic part on the body while the door is closed.

### 5.12 Cool Control Storage Compartment

The Cool Control Storage Compartment of your refrigerator may be used in any desired mode by adjusting it to fridge (2/4/6/8 °C) or freezer (-18/-20/-22/-24) temperatures. You can keep the compartment at the desired temperature with the Cool Control Storage Compartment's Temperature Setting Button. The temperature of the Cool Control Storage Compartment may be set to 0 and 10 degrees in addition to the fridge compartment temperatures and to -6 degrees in addition to the freezer compartment temperatures. 0 degree is used to store the deli products longer, and -6

degrees is used to keep the meats up to 2 weeks in an easily sliceable condition.

The feature of switching to a Fridge or Freezer compartment is provided by a cooling element located in the closed section (Compressor Compartment) behind the refrigerator. During operation of this element, sounds similar to the sound of seconds heard from an analogue clock may be heard. This is normal and is not fault cause.

### 5.13 Blue light/HarvestFresh

**\*May not be available in all models**

#### For the blue light,

Fruits and vegetables stored in the crispers that are illuminated with a blue light continue their photosynthesis by means of the wavelength effect of blue light and thus preserve their vitamin content.

#### For HarvestFresh,

Fruits and vegetables stored in crispers illuminated with the HarvestFresh technology preserve their vitamins for a longer time thanks to the blue, green, red lights and dark cycles, which simulate a day cycle.

If you open the door of the refrigerator during the dark period of the HarvestFresh technology, the refrigerator will automatically detect this and enable the blue-green or red light to illuminate the crisper for your convenience. After you have closed the door of the refrigerator, the dark period will continue, representing the night time in a day cycle.

### 5.14 Odour filter

Odour filter in the air duct of the fridge compartment prevents build-up of unpleasant odours in the refrigerator.

## Operating the product

### 5.15 Wine cellar compartment

(This feature is optional)

#### 1 – Fill your cellar compartment

Wine cellar was built to contain up to 28 front bottles + 3 bottles accessible using a telescopic rack. These maximum quantities declared are given for information purpose only and correspond to tests carried out with a "Bordelaise 75cl" standard bottle.

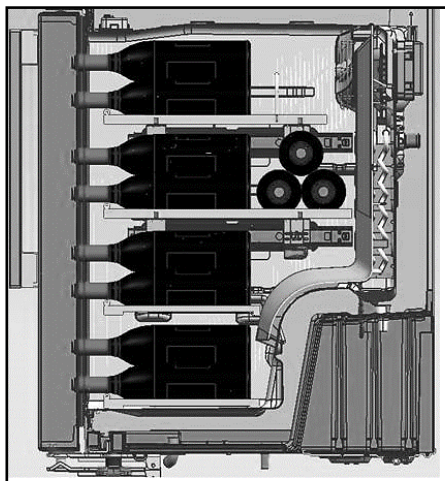
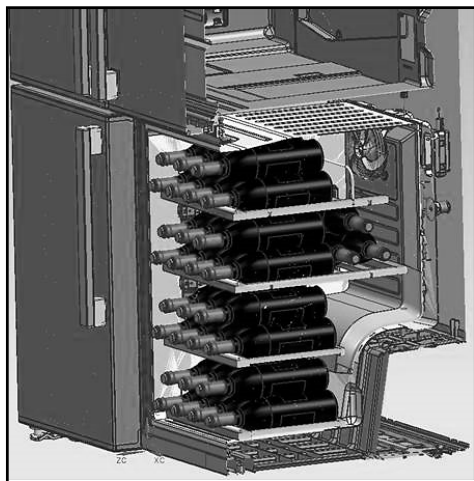

#### 2- Suggested optimum service temperatures

Our advice: If you mix different types of wines, choose a 12 ° Celsius setting just like in a real cellar.

For white wines, which are to be served between 6 and 10 °, think of putting your bottles in the refrigerator 1/2 hour before serving, the refrigerator will be able to maintain the bottles at the preferred temperature. As regards red wines, they will heat up slowly at room temperature when serving.

16 -17°C	Fine Bordeaux wines - Red
15 -16°C	Fine Burgundy wines- Red
14 -16°C	Grand crus (great growth) of dry white wines
11 -12°C	Light,fruity and young red wines
10 -12°C	Provence rosé wines, French wines
10 -12°C	Dry white wines and red country wines
8 - 10°C	White country wines
7 - 8°C	Champagnes
6-°C	Sweet white wines

## Operating the product

### 3- Suggestions relating to the opening of a wine bottle before tasting:

White wines	About 10 minutes before serving
Young red wines	About 10 minutes before serving
Thick and mature red wines	About 30 to 60 minutes before serving

### 4- How long can an open bottle be preserved?

Unfinished bottles of wine must be corked properly and can be preserved in a cold and dry place during the following periods:

	<b>White</b>	<b>wines Red wines</b>
75 % full bottle	3 to 5 days	4 to 7 days
50 % full bottle	2 to 3 days	3 to 5 days
Less than 50 %	1 day	2 days



## Operating the product

### 5.16 Use of internal water dispenser and water dispenser at the door (in some models)

After connecting the refrigerator to a water source or replacing the water filter, flush the water system. Use a sturdy container to depress and hold the water dispenser lever for 5 seconds, then release it for 5 seconds. Repeat until water begins to flow. Once water begins to flow, continue depressing and releasing the dispenser paddle (5 seconds on, 5 seconds off) until a total of 4 gal. (15L) has been dispensed. This will flush air from the filter and water dispensing system, and prepare the water filter for use. Additional flushing may be required in some households. As air is cleared from the system, water may spurt out of the dispenser.

Allow 24 hours for the refrigerator to cool down and chill water. Dispense enough water every week to maintain a fresh supply.



After 5 minutes of continuous dispensing, the dispenser will stop dispensing water to avoid flooding. To continue dispensing, press the dispenser paddle again.

#### Water dispenser at the door (in some models)

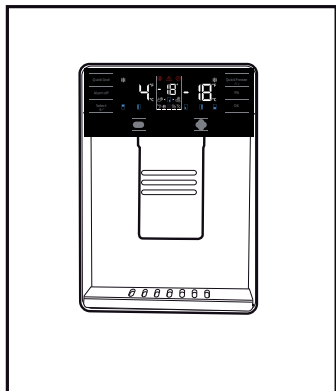

### 5.17 Dispensing water

Hold a container under the dispenser spout while pressing the dispenser pad. Release the dispenser pad to stop dispensing.



It is normal for the first few glasses of water taken from the dispenser to be warm.



If the water dispenser is not used for a long period of time, dispose of first few glasses of water to obtain fresh water.

During initial use, you will have to wait approximately 24 hours for the water to cool down. Take out the glass a little while after you pull the trigger.

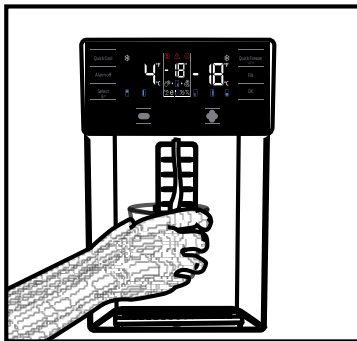

#### Built-in water dispenser (in some models)

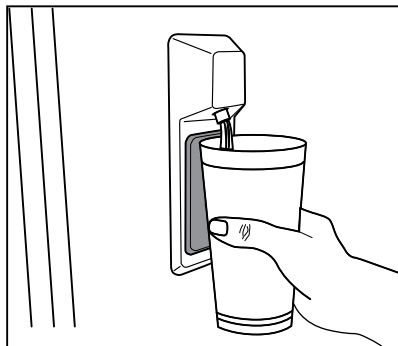

## Operating the product

### 5.18 For using water dispenser



Before using your fridge first time and after replacing your water filter, water dispenser may drip drops of water. To prevent water dripping or leaking from dispenser, please bleed the air from the system by dispensing 5-6 gallons (about 20 liter) of water through the water dispenser before the first use and every time after you change the water filter. This will remove any air trapped in the system and stop the water dispenser from leaking. Checking coupler position and the straightness of water line at the back of the unit will be required if there's an obstruction in water flow.



If your water dispenser is leaking just a few drops of water after you have dispensed some water, this is normal.

### 5.19 Icematic (in some models)

To get ice from the icematic, fill the water tank in the fridge compartment with water up to the maximum level.

Ice cubes in the ice drawer may stick to each other and become a bulk due to hot and humid air in approximately 15 days. This is normal. If you cannot break the bulk apart, you can empty the ice container and make ice again.



It is recommended to change the water in the water tank if it remains in the water tank for more than 2-3 weeks.



**Strange noises you hear from the refrigerator at 120-minute intervals are the sounds of ice-making and pouring. This is normal.**



If you do not want to make ice, press the Ice off icon to stop the icematic to save energy and prolong the service life of your refrigerator.



It is normal that a few drops of water drop from the dispenser after you have taken water.

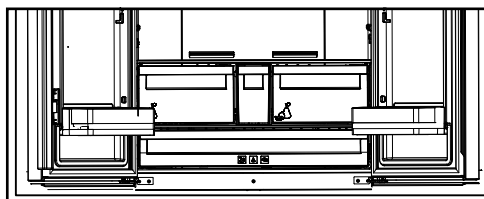

### 5.20 Icematic and ice storage container

(in some models)

#### Using the Icematic

Fill the Icematic with water and place it into its seat. Your ice will be ready approximately in two hours. Do not remove the Icematic from its seating to take ice.

Turn the knobs on the ice reservoirs clockwise by 90 degrees.

Ice cubes in the reservoirs will fall down into the ice storage container below.

You may take out the ice storage container and serve the ice cubes.

If you wish, you may keep the ice cubes in the ice storage container.

#### Ice storage container

Ice storage container is only intended for accumulating the ice cubes. Do not put water in it. Otherwise, it will break.

## 6 Maintenance and cleaning

Cleaning your fridge at regular intervals will extend the service life of the product.



**WARNING:** Unplug the product before cleaning it.

- Never use gasoline, benzene or similar substances for cleaning purposes.
- Never use any sharp and abrasive tools, soap, household cleaners, detergent and wax polish for cleaning.
- Dissolve one teaspoon of bi-carbonate in half litre of water. Soak a cloth with the solution and wrung it thoroughly. Wipe the interior of the refrigerator with this cloth and the dry thoroughly.
- Make sure that no water enters the lamp housing and other electrical items.
- If you will not use the refrigerator for a long period of time, unplug it, remove all food inside, clean it and leave the door ajar.
- Check regularly that the door gaskets are clean. If not, clean them.
- To remove door and body shelves, remove all of its contents.

Remove the door shelves by pulling them up. After cleaning, slide them from top to bottom to install.

- Never use cleaning agents or water that contain chlorine to clean the outer surfaces and chromium coated parts of the product. Chlorine causes corrosion on such metal surfaces.

### 6.1 Avoiding bad odours

Materials that may cause odour are not used in the production of our refrigerators. However, due to inappropriate food preserving conditions and not cleaning the inner surface of the refrigerator as required can bring forth the problem of odour. Pay attention to following to avoid this problem:

- Keeping the refrigerator clean is important. Food residuals, stains, etc. can cause odour. Therefore, clean the refrigerator with bi-carbonate dissolved in water every few months. Never use detergents or soap.
- Keep the food in closed containers. Microorganisms spreading out from uncovered containers can cause unpleasant odours.
- Never keep food that have passed best before dates and spoiled in the refrigerator.

### 6.2 Protecting the plastic surfaces

Do not put liquid oils or oil-cooked meals in your refrigerator in unsealed containers as they damage the plastic surfaces of the refrigerator. If oil is spilled or smeared onto the plastic surfaces, clean and rinse the relevant part of the surface at once with warm water.

## 7. Troubleshooting

Check this list before contacting the service. Doing so will save you time and money. This list includes frequent complaints that are not related to faulty workmanship or materials. Certain features mentioned herein may not apply to your product.

### **The refrigerator is not working.**

- The power plug is not fully settled. >>> Plug it in to settle completely into the socket.
- The fuse connected to the socket powering the product or the main fuse is blown. >>> Check the fuses.

### **Condensation on the side wall of the cooler compartment (MULTI ZONE, COOL, CONTROL and FLEXI ZONE).**

- The door is opened too frequently >>> Take care not to open the product's door too frequently.
- The environment is too humid. >>> Do not install the product in humid environments.
- Foods containing liquids are kept in unsealed holders. >>> Keep the foods containing liquids in sealed holders.
- The product's door is left open. >>> Do not keep the product's door open for long periods.
- The thermostat is set to too low temperature. >>> Set the thermostat to appropriate temperature.

### **Compressor is not working.**

- In case of sudden power failure or pulling the power plug off and putting back on, the gas pressure in the product's cooling system is not balanced, which triggers the compressor thermic safeguard. The product will restart after approximately 6 minutes. If the product does not restart after this period, contact the service.
- Defrosting is active. >>> This is normal for a fully-automatic defrosting product. The defrosting is carried out periodically.
- The product is not plugged in. >>> Make sure the power cord is plugged in.
- The temperature setting is incorrect. >>> Select the appropriate temperature setting.
- The power is out. >>> The product will continue to operate normally once the power is restored.

### **The refrigerator's operating noise is increasing while in use.**

- The product's operating performance may vary depending on the ambient temperature

variations. This is normal and not a malfunction.

### **The refrigerator runs too often or for too long.**

- The new product may be larger than the previous one. Larger products will run for longer periods.
- The room temperature may be high. >>> The product will normally run for long periods in higher room temperature.
- The product may have been recently plugged in or a new food item is placed inside. >>> The product will take longer to reach the set temperature when recently plugged in or a new food item is placed inside. This is normal.
- Large quantities of hot food may have been recently placed into the product. >>> Do not place hot food into the product.
- The doors were opened frequently or kept open for long periods. >>> The warm air moving inside will cause the product to run longer. Do not open the doors too frequently.
- The freezer or cooler door may be ajar. >>> Check that the doors are fully closed.
- The product may be set to temperature too low. >>> Set the temperature to a higher degree and wait for the product to reach the adjusted temperature.
- The cooler or freezer door washer may be dirty, worn out, broken or not properly settled. >>> Clean or replace the washer. Damaged / torn door washer will cause the product to run for longer periods to preserve the current temperature.

### **The freezer temperature is very low, but the cooler temperature is adequate.**

- The freezer compartment temperature is set to a very low degree. >>> Set the freezer compartment temperature to a higher degree and check again.

### **The cooler temperature is very low, but the freezer temperature is adequate.**

- The cooler compartment temperature is set to a very low degree. >>> Set the freezer compartment temperature to a higher degree and check again.

### **The food items kept in cooler compartment drawers are frozen.**

- The cooler compartment temperature is set to a very low degree. >>> Set the freezer

## Troubleshooting

compartment temperature to a higher degree and check again.

### The temperature in the cooler or the freezer is too high.

- The cooler compartment temperature is set to a very high degree. >>> Temperature setting of the cooler compartment has an effect on the temperature in the freezer compartment. Wait until the temperature of relevant parts reach the sufficient level by changing the temperature of cooler or freezer compartments.
- The doors were opened frequently or kept open for long periods. >>> Do not open the doors too frequently.
- The door may be ajar. >>> Fully close the door.
- The product may have been recently plugged in or a new food item is placed inside. >>> This is normal. The product will take longer to reach the set temperature when recently plugged in or a new food item is placed inside.
- Large quantities of hot food may have been recently placed into the product. >>> Do not place hot food into the product.

### Shaking or noise.

- The ground is not level or durable. >>> If the product is shaking when moved slowly, adjust the stands to balance the product. Also make sure the ground is sufficiently durable to bear the product.
- Any items placed on the product may cause noise. >>> Remove any items placed on the product.

### The product is making noise of liquid flowing, spraying etc.

- The product's operating principles involve liquid and gas flows. >>> This is normal and not a malfunction.

### There is sound of wind blowing coming from the product.

- The product uses a fan for the cooling process. This is normal and not a malfunction.

### There is condensation on the product's internal walls.

- Hot or humid weather will increase icing and condensation. This is normal and not a malfunction.
- The doors were opened frequently or kept open for long periods. >>> Do not open the doors too

frequently; if open, close the door.

- The door may be ajar. >>> Fully close the door.

### There is condensation on the product's exterior or between the doors.

- The ambient weather may be humid, this is quite normal in humid weather. >>> The condensation will dissipate when the humidity is reduced.

### The interior smells bad.

- The product is not cleaned regularly. >>> Clean the interior regularly using sponge, warm water and carbonated water.
- Certain holders and packaging materials may cause odour. >>> Use holders and packaging materials without free of odour.
- The foods were placed in unsealed holders. >>> Keep the foods in sealed holders. Micro-organisms may spread out of unsealed food items and cause malodour. Remove any expired or spoilt foods from the product.

### The door is not closing.

- Food packages may be blocking the door. >>> Relocate any items blocking the doors.
- The product is not standing in full upright position on the ground. >>> Adjust the stands to balance the product.
- The ground is not level or durable. >>> Make sure the ground is level and sufficiently durable to bear the product.

### The vegetable bin is jammed.

- The food items may be in contact with the upper section of the drawer. >>> Reorganize the food items in the drawer.

### If The Surface Of The Product Is Hot.

- High temperatures may be observed between the two doors, on the side panels and at the rear grill while the product is operating. This is normal and does not require service maintenance! Be careful when touching these areas.



#### **WARNING:**

If the problem persists after following the instructions in this section, contact your vendor or an Authorised Service. Do not try to repair the product.

## DISCLAIMER / WARNING

Some (simple) failures can be adequately handled by the end-user without any safety issue or unsafe use arising, provided that they are carried out within the limits and in accordance with the following instructions (see the "Self-Repair" section).

Therefore, unless otherwise authorized in the "Self-Repair" section below, repairs shall be addressed to registered professional repairers in order to avoid safety issues. A registered professional repairer is a professional repairer that has been granted access to the instructions and spare parts list of this product by the manufacturer according to the methods described in legislative acts pursuant to Directive 2009/125/EC.

**However, only the service agent (i.e. authorized professional repairers) that you can reach through the phone number given in the user manual/warranty card or through your authorized dealer may provide service under the guarantee terms. Therefore, please be advised that repairs by professional repairers (who are not authorized by Beko) shall void the guarantee.**

### Self-Repair

Self-repair can be done by the end-user with regard to the following spare parts: door handles, door hinges, trays, baskets and door gaskets (an updated list is also available in support.beko.com as of 1st March 2021).

Moreover, to ensure product safety and to prevent risk of serious injury, the mentioned self-repair shall be done following the instructions in the user manual for self-repair or which are available in support.beko.com. For your safety, unplug the product before attempting any self-repair.

Repair and repair attempts by end-users for parts not included in such list and/or not following the instructions in the user manuals for self-repair or which are available in support.beko.com, might give rise to safety issues not attributable to Beko, and will void the warranty of the product.

Therefore, it is highly recommended that end-users refrain from the attempt to carry out repairs falling outside the mentioned list of spare parts, contacting in such cases authorized professional repairers or registered professional repairers. On the contrary, such attempts by end-users may cause safety issues and damage the product and subsequently cause fire, flood, electrocution and serious personal injury to occur.

By way of example, but not limited to, the following repairs must be addressed to authorized professional repairers or registered professional repairers: compressor, cooling circuit, main board, inverter board, display board, etc.

The manufacturer/seller cannot be held liable in any case where end-users do not comply with the above.

The spare part availability of the refrigerator that you purchased is 10 years.

During this period, original spare parts will be available to operate the refrigerator properly

The minimum duration of guarantee of the refrigerator that you purchased is 24 months.

This product is equipped with a lighting source of the "G" energy class.

The lighting source in this product shall only be replaced by professional repairers.

Stimate client,

Dorim să obțineți performanțe optime prin utilizarea produsului nostru, care a fost fabricat în unități moderne și verificat conform celor mai riguroase proceduri de control al calității.

În acest scop, înainte de a utiliza produsul, vă rugăm să citiți manualul de utilizare în întregime și să-l păstrați pentru a-l consulta pe viitor. Dacă predați produsul unei alte persoane, oferiți acest manual împreună cu produsul.





### Manualul de utilizare asigură utilizarea rapidă și sigură a produsului.

- Citiți manualul de utilizare înainte de instalarea și utilizarea produsului.
- Respectați întotdeauna instrucțiunile aplicabile referitoare la siguranță.
- Păstrați manualul de utilizare la îndemână pentru a-l putea consulta ulterior.
- Citiți și celelalte documente furnizate împreună cu produsul.

Rețineți că instrucțiunile din acest manual se pot aplica și altor modele de produse. Acest manual precizează cu exactitate toate modificările diferitelor modele.

### Simboluri și observații

Acest manual de utilizare conține următoarele simboluri:

	Informații importante și sfaturi utile.
	Pericol de moarte și pagube materiale.
	Pericol de electrocutare.
	Ambalajul produsului este fabricat din materiale reciclabile, în conformitate cu Legislația națională privind mediul înconjurător.

### INFORMATION



SUPPLIER'S NAME

MODEL IDENTIFIER (\*)

A

A

.Informațiile despre model, care sunt stocate în baza de date a produselor, pot fi obținute prin accesarea următorului site web și căutarea identificatorului dvs. de model (\*) aflat pe eticheta energetică.

<https://eprel.ec.europa.eu/>

<b>1- Instrucțiuni privind siguranța</b>	<b>3</b>	<b>5 Operarea produsului</b>	<b>15</b>
<b>2 Frigiderul dumneavoastră</b>	<b>8</b>	5.1. Panoul de afișaj . . . . .	15
<b>2 Frigiderul dumneavoastră</b>	<b>9</b>	5.2. Panoul de afișaj . . . . .	20
<b>3 Instalare</b>	<b>10</b>	5.3. Congelarea alimentelor proaspete . . . . .	22
3.1 Locație adecvată pentru instalare. . . . .	10	5.4 Recomandări pentru păstrarea alimentelor congelate. . . . .	23
3.2 Instalarea penelor de fixare din plastic . . .	10	5.5 Informații privind congelarea . . . . .	23
3.3* Reglarea picioarelor . . . . .	11	5.6. Introducerea alimentelor . . . . .	24
3.4 Conexiunea electrică. . . . .	12	5.7 Avertizarea de ușă deschisă. . . . .	24
<b>4 Pregătirea</b>	<b>13</b>	5.8- Cutie legume/fructe . . . . .	24
4.1 Măsuri de luat pentru economisirea energiei . . . . .	13	5.9 Secțiune pentru legume și fructe cu umiditate controlată. . . . .	24
4.2 Recomandări despre compartimentul de alimente proaspete. . . . .	13	(FreSHelf) . . . . .	24
4.3 Prima utilizare . . . . .	14	5.10 Tăviță pentru ouă . . . . .	25
		5.11 Secțiune mediană mobilă . . . . .	25
		5.12 Compartimentul de stocare Cool Control	25
		5.13 Blue Light/HarvestFresh . . . . .	25
		5.14. Filtru dezodorizant . . . . .	26
		5.15 Frigider/Zonă pentru vinuri. . . . .	26
		5.16 Utilizarea distribuitorului de apă intern și a distribuitorului de apă la ușă . . . . .	27
		28	
		5.17 Pentru folosirea dozatorului de apă . . . . .	28
		5.18 Icematic . . . . .	28
		5.19 Aparatul Icematic și recipientul pentru gheață . . . . .	29
		<b>6 Întreținerea și curățarea</b>	<b>30</b>
		<b>7 Depanare</b>	<b>31</b>



# 1- Instrucțiuni privind siguranța

- Această secțiune conține instrucțiuni de siguranță care vă vor ajuta să vă protejați împotriva riscurilor de vătămare corporală sau deteriorare a bunurilor.
- Compania noastră nu va fi responsabilă pentru daunele care pot surveni ca urmare a nerespectării acestor instrucțiuni.



Procedurile de instalare și reparare trebuie să fie întotdeauna efectuate de producător, de agentul de service autorizat sau de o persoană calificată specificată de importator.



Utilizați numai piese și accesorii originale.



Nu reparați sau înlocuiți nicio piesă a produsului decât dacă este specificat în mod expres în manualul de utilizare.



Nu efectuați modificări tehnice asupra produsului



## 1.1 Utilizarea prevăzută

- Acest produs nu este adecvat pentru utilizare comercială și nu trebuie utilizat în alte scopuri decât cele prevăzute.

Acest produs este proiectat pentru a fi utilizat în case și spații închise.

De exemplu:

- Bucătării de personal din magazine, birouri și alte medii de lucru,
- Gospodării agricole,
- Zone utilizate de clienți în hoteluri, moteluri și alte tipuri de cazare,
- Hoteluri de tip cazare și mic dejun, pensiuni,

- Catering și aplicații similare de non-retail.  
Acest produs nu trebuie utilizat în exterior cu sau fără un cort deasupra, cum ar fi în bărci, pe balcoane sau terase. Nu expuneți produsul la ploaie, zăpadă, soare sau vânt.  
Există riscul de incendiu!



## 1.2 - Siguranța copiilor, a persoanelor vulnerabile și a animalelor de companie

- Acest produs poate fi utilizat de către copii cu vârsta minimă de 8 ani și de către persoane cu capacități fizice, senzoriale sau mentale reduse sau care nu au experiență și cunoștințe despre produs, cu condiția să fie supravegheați sau instruiți cu privire la utilizarea în siguranță a produsului și la riscurile pe care le implică acesta.
- Copiilor cu vârsta cuprinsă între 3 și 8 ani li se permite să încarce și să descarce produse pentru răcire.
- Produsele electrice sunt periculoase pentru copii și animale de companie. Copiii și animalele de companie nu trebuie să se joace cu produsul, nici să se urce pe produs sau să intre în acesta.
- Operațiunile de curățare și de întreținere realizate de utilizator nu vor fi făcute de copii, cu excepția cazului în care aceștia sunt supravegheați de cineva.
- Nu lăsați ambalajele la îndemâna copiilor. Există riscul de vătămare și sufocare!
- Înainte de a elimina produsul vechi sau depășit:
  1. Scoateți produsul din priză ținând de stecher.
  2. Tăiați cablul de alimentare și scoateți-l din aparat împreună cu stecherul.
  3. Nu scoateți rafturile sau sertarele astfel încât să fie mai greu pentru copii să intre în produs.
  4. Demontați ușile.
  5. Păstrați produsul astfel încât să nu se răstoarne.
  6. Nu permiteți copiilor să se joace cu produsul vechi.
- Nu aruncați niciodată produsul în foc în vederea eliminării. Există riscul de explozie!
- În cazul în care există o blocare pentru ușa produsului, cheia trebuie să fie ținută departe de accesul copiilor.



### 1.3 - Siguranța electrică

- Produsul trebuie scos din priză în timpul procedurilor de instalare, întreținere, curățare, reparare și deplasare.
- În cazul în care cablul de alimentare este deteriorat, acesta trebuie înlocuit de producător, reprezentantul său de service sau de importator pentru a evita orice pericol.
- Nu strângeți cablul de alimentare sub sau în spatele produsului. Nu plasați obiecte grele pe cablul de alimentare. Cablul de alimentare nu trebuie să fie îndoit excesiv, ciupit sau să intre în contact cu nicio sursă de căldură.
- Nu utilizați prelungitoare, prize multiple sau adaptoare pentru a pune în funcțiune produsul.
- Prizele multiple portabile sau sursele de alimentare portabile se pot supraîncălzi și pot cauza incendiu. Prin urmare, nu păstrați nicio priză multiplă în spatele sau în apropierea produsului.
- Cablul de alimentare trebuie să fie ușor accesibil. Dacă acest lucru nu este posibil, instalația electrică la care este conectat produsul trebuie să aibă un dispozitiv (cum ar fi o siguranță, un comutator, un disjunctur etc.) care să fie conform cu reglementările electrice și care să deconecteze toți polii de la rețea.
- Nu atingeți cablul de alimentare cu mâinile ude.
- Scoateți cablul din priză ținând de ștecher și nu trăgând de cablu.



### 1.4 - Siguranța privind transportul

- Produsul este greu; nu-l deplasați singur.
- Nu țineți de ușă în timpul deplasării produsului.
- Fiți atenți să nu deteriorați sistemul de răcire sau conductele în timpul transportului. Dacă tubulatura este deteriorată, nu puneți în funcțiune produsul și contactați agentul de service autorizat.



### 1.5 - Siguranța privind instalarea

- Sunați agentul de service autorizat pentru instalarea produsului. Pentru ca produsul să fie gata de utilizare, verificați informațiile din manualul de utilizare pentru a vă asigura că instalațiile electrice și de apă sunt corespunzătoare. Dacă acestea nu sunt corespunzătoare, apelați la un electrician și instalator calificați pentru a vă efectua remediile necesare. În caz contrar, există riscul de șoc electric, incendiu, probleme cu produsul sau vătămare!
- Înainte de instalare, verificați dacă produsul prezintă defecte. Dacă produsul este deteriorat, nu îl instalați.
- Așezați produsul pe o suprafață curată, plană și solidă și echilibrați-l din picioarele reglabile. În caz contrar, produsul se poate răsturna și poate cauza răni.
- Locul de instalare trebuie să fie uscat și bine ventilat. Nu puneți covorașe, mochete sau alte acoperitoare sub produs. Ventilația insuficientă cauzează risc de incendiu!
- Nu acoperiți sau blocați orificiile de ventilație. În caz contrar, consumul de energie crește, iar produsul dvs. se poate deteriora.
- Produsul nu trebuie să fie conectat la sisteme de alimentare, cum ar fi sursele de alimentare cu energie solară. În caz contrar, produsul dvs. se poate deteriora din cauza modificărilor bruște de tensiune!
- Cu cât mai mult agent frigorific conține un frigider, cu atât mai mare trebuie să fie locația de instalare. Dacă locația de instalare este prea mică, se vor acumula agent frigorific inflamabil și amestec de aer în cazul scurgerii de agent frigorific în sistemul de răcire. Spațiul necesar pentru fiecare 8 grame de agent frigorific este de minimum 1 m<sup>3</sup>. Cantitatea de agent frigorific din produsul dvs. este indicată pe Eticheta de tip.
- Produsul nu trebuie instalat în locuri expuse direct la lumina solară și trebuie ținut departe de surse de căldură, cum ar fi plite, radiatoare etc.

## „Instrucțiuni importante privind siguranța și mediul”

Dacă este inevitabilă instalarea produsului în apropierea unei surse de căldură, trebuie utilizată o placă de izolare despărțitoare adecvată, precum și următoarele distanțe minime față de sursa de căldură:

- Minimum 30 cm distanță față de surse de căldură, cum ar fi plite încinse, cuptoare, unități de încălzire sau sobe,

- Minimum 5 cm distanță față de cuptoarele electrice.

- Clasa de protecție a produsului dvs. este Tipul I. Conectați produsul la o priză cu împământare care corespunde valorilor tensiunii, curentului și frecvenței indicate pe eticheta de tip a produsului. Priza trebuie să fie echipată cu un întrerupător de circuit de 10 A – 16 A. Compania noastră nu va fi responsabilă pentru daunele care vor surveni atunci când produsul este utilizat fără împământare și conexiune electrică în conformitate cu reglementările locale și naționale.
- Produsul nu trebuie conectat în timpul instalării. În caz contrar, există riscul de șoc electric și de vătămare!
- Nu conectați produsul la prize slăbite, dislocate, sparte, murdare, unsoase sau care prezintă riscul de a intra în contact cu apa.
- Amplasați cablul de alimentare și furtunurile (dacă există) produsului astfel încât să nu provoace riscul de împiedicare.
- Expunerea componentelor sub tensiune sau a cablului de alimentare la umiditate poate cauza scurtcircuit. Prin urmare, nu instalați produsul în locuri precum garaje sau spălătorii unde umiditatea este ridicată sau apa poate stropi. Dacă frigiderul se udă cu apă, deconectați-l și apelați agentul de service autorizat.
- Nu conectați niciodată frigiderul la dispozitive de economisire a energiei. Astfel de sisteme sunt dăunătoare pentru produsul dvs.



### 1.6- Siguranța în funcționare

- Nu utilizați niciodată solvenți chimici pe produs. Există riscul de explozie!
- Dacă produsul funcționează defectuos, deconectați-l și nu îl utilizați până când nu este

reparat de către agentul de service autorizat. Există riscul de electrocutare!

- Nu puneți surse de flacără (lumânări aprinse, țigări etc.) pe sau în apropierea produsului.
- Nu vă urcați pe produs. Există risc de cădere și de rănire!
- Nu deteriorați conductele circuitului de răcire cu obiecte ascuțite sau penetrante. Agentul frigorific care poate să iasă în momentul găuririi conductelor cu agent frigorific, a extensiilor de conducte sau a straturilor de suprafață, provoacă iritații ale pielii și leziuni ale ochilor.
- Dacă nu este recomandat de producător, nu așezați și nu utilizați dispozitive electrice în interiorul frigiderului/congelatorului.
- Aveți grijă să nu vă prindeți mâinile sau orice altă parte a corpului în piesele în mișcare din interiorul frigiderului. Aveți grijă să nu vă prindeți degetele între ușa și frigider. Aveți grijă când deschideți și închideți ușa, în special dacă sunt copii în jurul acesteia.
- Nu mâncați niciodată înghețată, cuburi de gheață sau alimente congelate imediat după scoaterea lor din frigider. Există riscul de degerătură!
- Dacă aveți mâinile ude, nu atingeți pereții interiori sau părțile metalice ale congelatorului sau alimentele depozitate în acesta. Există riscul de degerătură!
- Nu așezați cutii metalice sau sticle care conțin băuturi gazoase sau lichide congelabile în compartimentul congelator. Cutiile sau sticlele pot exploda. Există riscul de vătămare și pagube materiale!
- Nu amplasați sau utilizați pulverizatoare inflamabile, materiale inflamabile, gheață uscată, substanțe chimice sau materiale sensibile la căldură similare în apropierea frigiderului. Există riscul de incendiu și de explozie!
- Nu depozitați în produs materiale explozive care conțin materiale inflamabile, cum ar fi aerosoli.
- Nu amplasați recipiente umplute cu lichid pe produs. Stropirea cu apă a unei componente electrice poate provoca șocuri electrice sau risc de incendiu.
- Acest produs nu este destinat depozitării medicamentelor, plasmelor sanguine, preparatelor

## „Instrucțiuni importante privind siguranța și mediul”

de laborator sau a altor substanțe medicale similare și a produselor care fac obiectul Directivei privind Produsele medicale.

- Neutilizarea produsului în funcție de destinația sa poate cauza deteriorarea sau alterarea produselor depozitate în interiorul acestuia.
- Dacă frigiderul este dotat cu lumină albastră, nu priviți această lumină cu instrumente optice. Nu priviți direct și îndelung lampa cu LED-uri UV. Lumina ultravioletă vă poate stresa ochii.
- Nu supraîncărcați produsul. Obiectele din frigider pot cădea când ușa se deschide, cauzând accidente sau deteriorări. Probleme similare pot apărea în cazul în care un obiect este plasat pe produs.
- Pentru a evita răniurile, asigurați-vă că ați curățat toată gheața și apa care ar fi putut stropi podeaua sau ar fi căzut pe aceasta.
- Schimbați poziția rafturilor/suporturilor pentru biberoane de pe ușa frigiderului numai când sunt goale. Există riscul de vătămare!
- Nu așezați obiecte care pot cădea/răsturna pe produs. Astfel de obiecte pot cădea când ușa este deschisă și pot provoca răniuri și/sau pagube materiale.
- Nu loviți și nu exercitați forță excesivă asupra suprafețelor de sticlă. Sticla spartă poate provoca răniuri și/sau pagube materiale.
- Sistemul de răcire a produsului dvs. conține agent frigorific R600a: Tipul de agent frigorific utilizat în produs este indicat pe Eticheta de tip. Acest agent frigorific este inflamabil. Prin urmare, fiți atenți să nu deteriorați sistemul de răcire sau conductele în timpul transportului. Dacă conductele sunt deteriorate:
  - Nu atingeți produsul sau cablul de alimentare,
  - Păstrați la distanță sursele potențiale de incendiu care ar putea provoca incendiu.
  - Ventilați zona în care se află produsul. Nu utilizați ventilatoare.
  - Apelați agentul de service autorizat.
- Dacă produsul este deteriorat și observați scurgeri de agent frigorific, depărtați-vă de agentul frigorific. Agentul frigorific poate provoca degerături în cazul contactului cu pielea.

### Pentru produsele prevăzute cu dozator de apă/aparat de gheață

- Utilizați numai apă potabilă. Nu umpleți rezervorul cu lichide, cum ar fi suc de fructe, lapte, băuturi gazoase sau băuturi alcoolice, care nu sunt adecvate utilizării în dozator.
- Există riscuri la adresa sănătății și siguranței!
- Nu permiteți copiilor să se joace cu dozatorul de apă sau cu aparatul de gheață (Icematic) pentru a preveni accidentele sau răniurile.
- Nu introduceți degetele sau alte obiecte în orificiul dozatorului de apă, canalului de apă sau recipientul aparatului de gheață. Există riscul de vătămare sau pagube materiale!



### 1.7- Întreținerea și curățarea în condiții de siguranță

- Dacă trebuie să mutați produsul pentru curăț, nu trageți de mânerul ușii. Mânerul poate să se rupă și să provoace răniuri dacă exercitați forță excesivă asupra acestuia.
- Pentru curățare, nu pulverizați sau nu turnați apă pe sau în interiorul produsului. Există riscul de incendiu și electrocutare!
- Nu folosiți instrumente ascuțite atunci când curățați produsul. Nu utilizați produse de curățare de uz casnic, detergent, gaz, benzină, diluant, alcool, lac etc.
- În interiorul produsului, utilizați numai produse de curățare și întreținere care nu sunt dăunătoare pentru alimente.
- Nu utilizați niciodată abur sau agenți de curățare cu abur pentru a curăța sau dezgheta produsul. Aburul intră în contact cu piesele sub tensiune din frigider, cauzând scurtcircuit sau electrocutare!
- Asigurați-vă că nu pătrunde apă în circuitele electronice sau în elementele de iluminare ale produsului.

## „Instrucțiuni importante privind siguranța și mediul”

- Ștergeți cu o lavetă curată materiile străine sau praful de pe pinii cablului. Nu folosiți o cârpă umedă pentru a curăța cablul. Există riscul de incendiu și electrocutare!



### 1.8- HomeWhiz

- Când utilizați produsul prin intermediul aplicației HomeWhiz, trebuie să respectați avertismentele de siguranță chiar și atunci când sunteți departe de produs. De asemenea, trebuie să urmați avertismentele din aplicație.



### 1.9- Iluminarea

- Contactați service-ul autorizat atunci când este necesar să înlocuiți LED-ul/becul utilizat pentru iluminare.

## 2 Frigiderul dumneavoastră

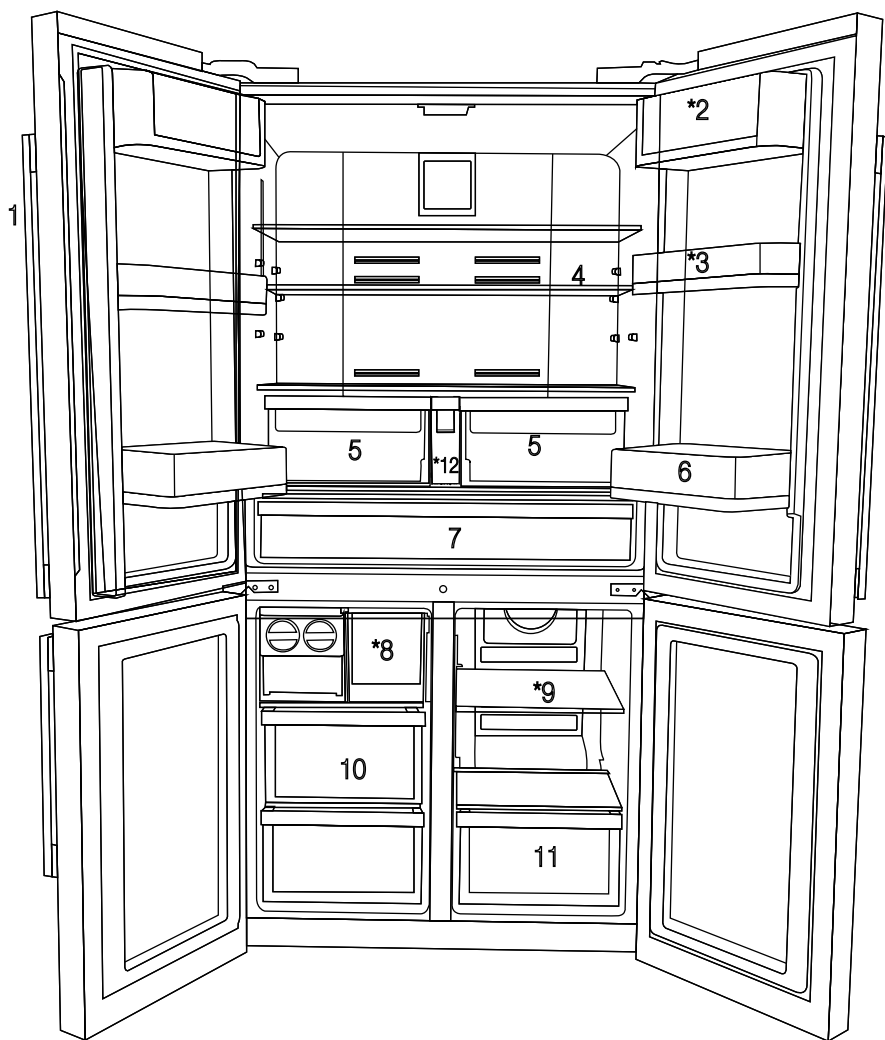

- 1- Panoul de comenzi și indicatoare
  - 2- Secțiunea Unt și Brânză
  - 3- Raft pe ușă mobilă 70 mm
  - 4- Raft din sticlă pentru compartimentul de răcire
  - 5- Secțiunea pentru legume și fructe a compartimentului de răcire
  - 6- Galon raft pe ușă
  - 7- Compartimentul Chiller
  - 8- Sertar pentru cutia pentru gheață
  - 9- Raft din sticlă pentru compartimentul multi-zone/frigider
  - 10- Sertarele compartimentului de congelare
  - 11- Sertarul compartimentului multi-zone
- \*opțional**



Figurile din acest manual de utilizare sunt schematice și pot să nu corespundă exact produsului. Dacă părțile respective nu sunt incluse în produsul achiziționat de dumneavoastră, atunci părțile respective sunt valabile pentru alte modele.

## 2 Frigiderul dumneavoastră

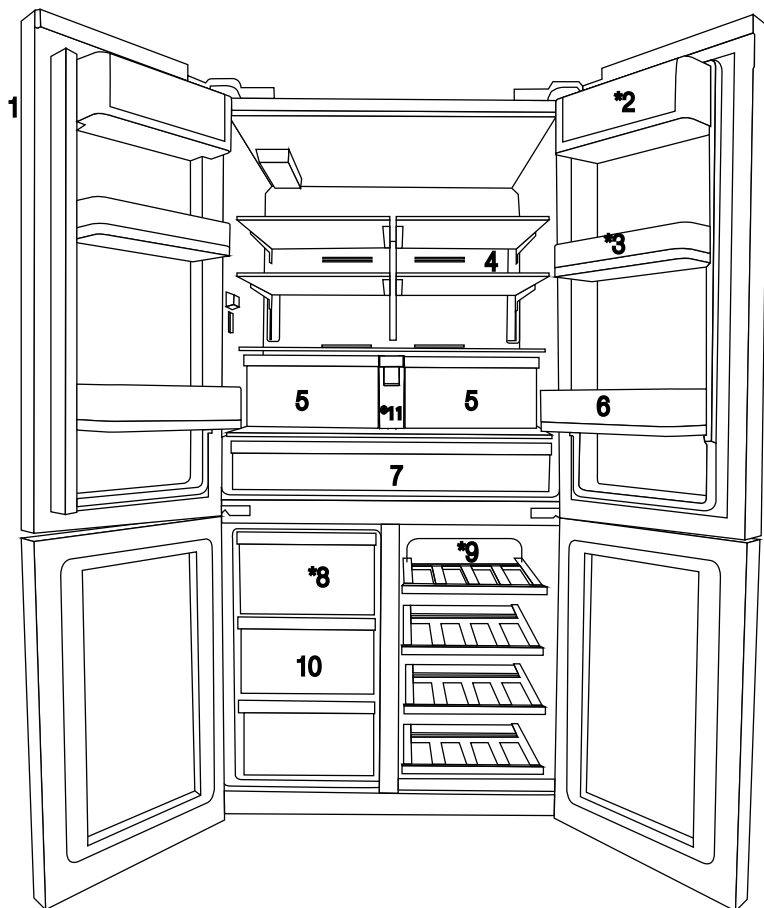

- 1- Panoul de comenzi și indicatoare
  - 2- Secțiunea Unt și Brânză
  - 3- Raft pe ușă mobilă 70 mm
  - 4- Raft din sticlă pentru compartimentul de răcire
  - 5- Secțiunea pentru legume și fructe a compartimentului de răcire
  - 6- Galon raft pe ușă
  - 7- Compartimentul Chiller
  - 8- Sertar pentru cutia pentru gheață
  - 9- Raft din sticlă pentru compartimentul multi-zone/frigider
  - 10- Sertarele compartimentului de congelare
- \*opțional**



Figurile din acest manual de utilizare sunt schematice și pot să nu corespundă exact produsului. Dacă părțile respective nu sunt incluse în produsul achiziționat de dumneavoastră, atunci părțile respective sunt valabile pentru alte modele.

## 3 Instalare

### 3.1 Locație adecvată pentru instalare

Contactați un service autorizat pentru instalarea produsului. Pentru a pregăti produsul pentru utilizare, consultați informațiile din manualul de utilizare și asigurați-vă că instalația electrică și instalația de apă sunt adecvate. În caz contrar, chemați un electrician sau un tehnician calificat pentru a efectua eventualele aranjamente necesare.

	<b>AVERTISMENT:</b> Producătorul nu va fi făcut responsabil pentru avarii care pot apărea în urma procedurilor efectuate de persoane neautorizate.
	<b>AVERTISMENT:</b> Produsul nu trebuie conectat la instalația electrică în timpul instalării. În caz contrar, există risc de deces sau vătămare corporală gravă!
	<b>AVERTISMENT:</b> În cazul în care deschiderea camerei în care va fi amplasat produsul este atât de îngustă încât să împiedice trecerea produsului, scoateți ușa camerei și treceți produsul prin ușă prin rotirea acestuia pe laterală; dacă acest lucru nu funcționează, contactați service-ul autorizat.

- Amplasați produsul pe o suprafață la nivel a podelei pentru a evita șocurile.
- Instalați produsul la o distanță de minimum 30 cm de surse de căldură, cum ar fi plite, radiatoare și aragazuri și la o distanță de minimum 5 cm de cuptoare electrice.
- Produsul nu trebuie așezat în lumina directă a soarelui și nu trebuie păstrat în locuri umede.
- Produsul dvs. necesită o circulație adecvată a aerului pentru a funcționa eficient. Dacă produsul va fi plasat într-o nișă, nu uitați să lăsați o distanță de cel puțin 5 cm între produs și tavan, peretele din spate și pereții laterali.
- Dacă produsul va fi plasat într-o nișă, nu uitați să lăsați o distanță de cel puțin 5 cm între produs și tavan, peretele din spate și pereții laterali. Verificați dacă elementul de protecție a spațiului la peretele din spate se află în locația sa (dacă este furnizat împreună cu produsul).

Dacă elementul nu este disponibil sau dacă este pierdut sau căzut, poziționați produsul astfel încât să rămână o distanță de cel puțin 5 cm între suprafața din spate a produsului și pereții camerei. Spațiul din spate este important pentru funcționarea eficientă a produsului.

- Nu instalați produsul în locuri în care temperatura coboară sub  $-5^{\circ}\text{C}$ .

### 3.2 Instalarea penelor de fixare din plastic

Penele de fixare din plastic furnizate împreună cu produsul sunt utilizate pentru a crea distanța necesară circulației aerului între produs și peretele din spate.

1. Pentru a instala penele de fixare, îndepărtați șuruburile de pe produs și utilizați șuruburile furnizate împreună cu penele.

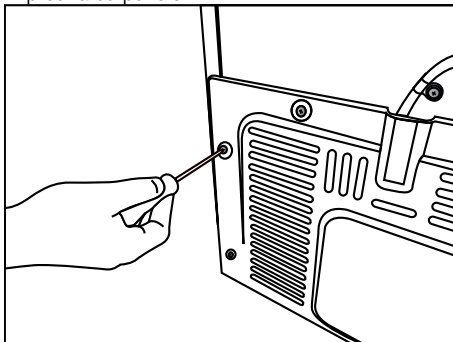

2. Introduceți cele 2 pene de fixare de plastic în capacul de aerisire din spate, așa cum se vede în imagine.



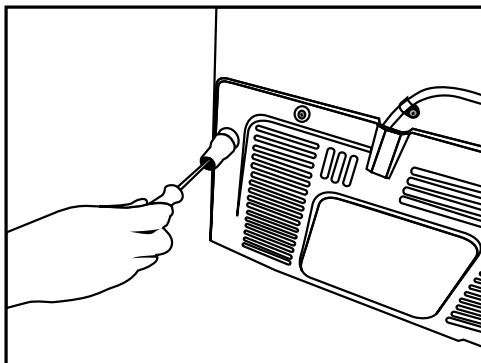

### 3.3\* Reglarea picioarelor

Dacă produsul este dezechilibrat după instalare, reglați picioarele din partea din față prin rotirea acestora spre dreapta sau spre stânga.

\* Dacă produsul dumneavoastră nu are compartiment pentru vin sau ușă de sticlă, acesta nu va avea rafturi ajustabile, ci va avea rafturi fixe.

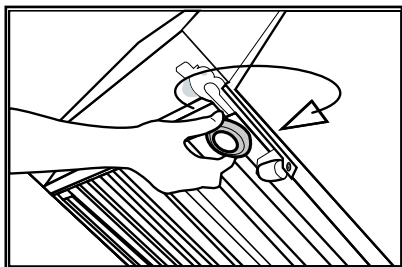
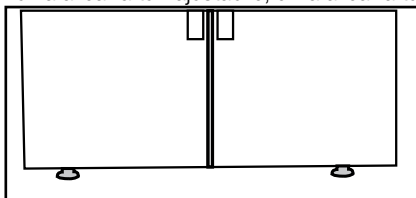

Pentru a regla ușile pe verticală,  
Slăbiți piulița de fixare aflată în partea inferioară.  
Rotiți piulița de reglare conform poziției ușii (în sensul acelor de ceasornic/în sens invers acelor de ceasornic).

Strângeți piulița de fixare pentru a fixa poziția.

Pentru a regla ușile pe orizontală,

Slăbiți piulița de fixare aflată în partea superioară.

Rotiți piulița de reglare laterală conform poziției ușii (în sensul acelor de ceasornic/în sens invers acelor de ceasornic).

Strângeți piulița de fixare care se află în partea superioară pentru a fixa poziția.

## Instalare

- Grupul superior de balamale este fixat cu 3 șuruburi.
- Capacul balamalei este atașat după instalarea mufelor.
- Apoi, capacul balamalei este fixat cu două șuruburi.

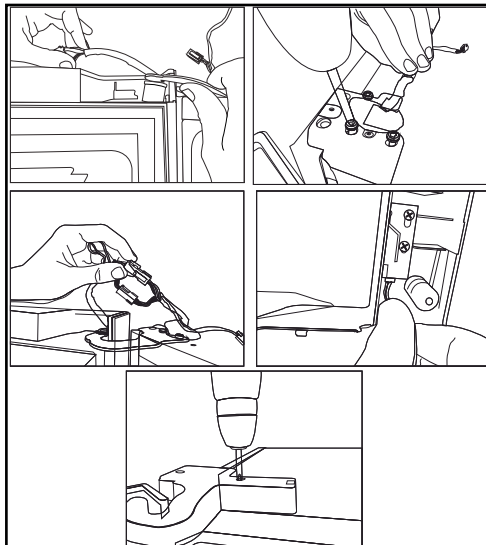

## 3.4 Conexiunea electrică



**AVERTISMENT:** Nu realizați conexiuni cu ajutorul cablurilor prelungitoare și a prizelor multiple.



**AVERTISMENT:** Un cablu de energie deteriorat trebuie înlocuit de un agent de service autorizat.



Dacă urmează să fie instalate două produse de refrigerare unul lângă altul, între acestea trebuie lăsat un spațiu de minimum 4 cm.

- Compania noastră nu va fi trasă la răspundere pentru eventuale daune care vor rezulta atunci când produsul este utilizat fără împământare și conexiune electrică în conformitate cu de reglementările naționale.
- Ștecherul cablului de energie trebuie să fie la îndemână după instalare.
- Nu utilizați cabluri prelungitoare sau prize multiple fără fir între produsul dvs. și priza de perete.

## 4 Pregătirea

### 4.1 Măsurile de luat pentru economisirea energiei



Conectarea frigiderului la sisteme de economisire a energiei este periculoasă deoarece poate deteriora produsul.

- Pentru un aparat autonom; „acest aparat frigorific nu este destinat utilizării ca aparat încorporat.
- Nu lăsați ușile frigiderului deschise un timp îndelungat.
- Nu introduceți alimente sau băuturi fierbinți în frigider.
- Nu supraîncărcați frigiderul. Capacitatea de răcire va scădea atunci când circulația aerului din frigider este împiedicată.
- Nu așezați frigiderul în lumina directă a soarelui. Instalați produsul la o distanță de minimum 30 cm de surse de căldură, cum ar fi plite, cuptoare, radiatoare și aragazuri și la o distanță de minimum 5 cm de cuptoare electrice.
- Fiți atenți să depozitați alimentele în frigider în interior în recipiente închise.
- Pentru a putea depozita o cantitate maximă de alimente în compartimentul de congelare a frigiderului, sertarul superior trebuie scos și poziționat pe raftul din sticlă. Consumul de energie specificat pe frigider a fost stabilit după înlăturarea aparatului de gheață și a sertarelor superioare pentru a permite încărcarea maximă. Se recomandă în mod ferm să utilizați sertarele inferioare din congelator și compartimentul multi-zone în timpul încărcării.
- Deoarece aerul fierbinte și umed nu pătrunde direct în produs atunci când ușile nu sunt deschise, acesta se va auto-optimiza pentru a vă proteja alimentele. Funcțiile și componentele cum ar fi compresorul, ventilatorul, încălzitorul, dezghețarea, iluminarea, afișajul etc vor funcționa conform necesității unui consum minim de energie în aceste condiții.
- Fluxul de aer nu trebuie blocat așezând alimente în fața ventilatoarelor congelatorului și a compartimentului multi-zone. Alimentele trebuie încărcate lăsând un spațiu de minim 5 mm în fața grătarului de protecție a ventilatorului.

- Decongelarea alimentelor congelate în compartimentul frigiderului, economisește energie și totodată păstrează calitatea alimentelor.



Temperatura încăperii în care se află frigiderul dvs. trebuie să fie de cel puțin 10°C /50°F. Utilizarea frigiderului dvs. în condiții de răcoroasă nu este recomandată din punct de vedere al eficienței.



Interiorul frigiderului trebuie curățat corespunzător.



Dacă urmează să fie instalate două produse de refrigerare unul lângă altul, între acestea trebuie lăsat un spațiu de minimum 4 cm.

### 4.2 Recomandări despre compartimentul de alimente proaspete

- Asigurați-vă că alimentele nu ating senzorul de temperatură din compartimentul de alimente proaspete. Pentru a-i permite compartimentului pentru alimente proaspete să își păstreze temperatura ideală de depozitare, senzorul nu trebuie stingherit de alimente.

## Pregătirea

- Nu puneți alimente sau băuturi fierbinți în interiorul produsului.

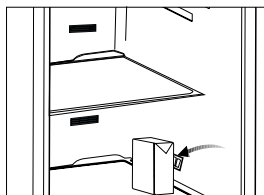
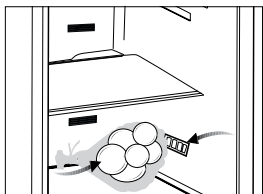

### 4.3 Prima utilizare

Înainte să utilizați produsul, asigurați-vă că toate pregătirile au fost realizate în conformitate cu instrucțiunile oferite în capitolele „Instrucțiuni importante privind siguranța și mediul” și „Instalarea”.

- Curățați interiorul frigiderului așa cum se recomandă în secțiunea “Întreținere și curățare”. Înainte de a porni frigiderul, asigurați-vă că interiorul este uscat.
- Introduceți frigiderul într-o priză cu împământare. Iluminarea interioară se aprinde când ușa frigiderului este deschisă.
- Lăsați frigiderul să funcționeze timp de 6 ore fără a introduce niciun fel de aliment în el și nu îl deschideți ușa decât dacă este necesar.



Veți auzi un zgomot atunci când compresorul pornește. Lichidul și gazele din sistemul de refrigerare pot provoca zgomote, chiar dacă nu funcționează compresorul, ceea ce este normal.



Marginile din față ale frigiderului pot fi calde la atingere. Este un lucru normal. Aceste zone sunt concepute să fie calde pentru a evita condensul.

## 5 Operarea produsului

### 5.1. Panoul de afișaj

Panoul de afișaj controlat prin atingere vă permite să setați temperatura și să controlați celelalte funcții legate de frigider fără a deschide ușa produsului. Apăsați pur și simplu butoanele relevante pentru setările funcțiilor.

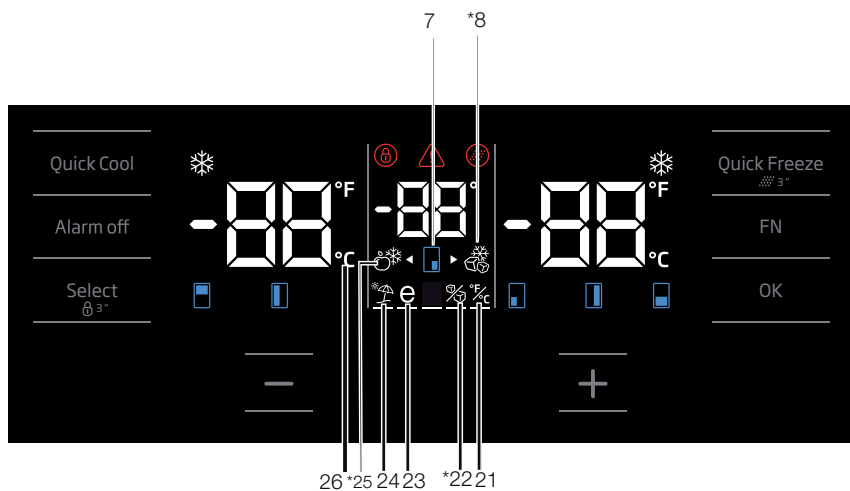
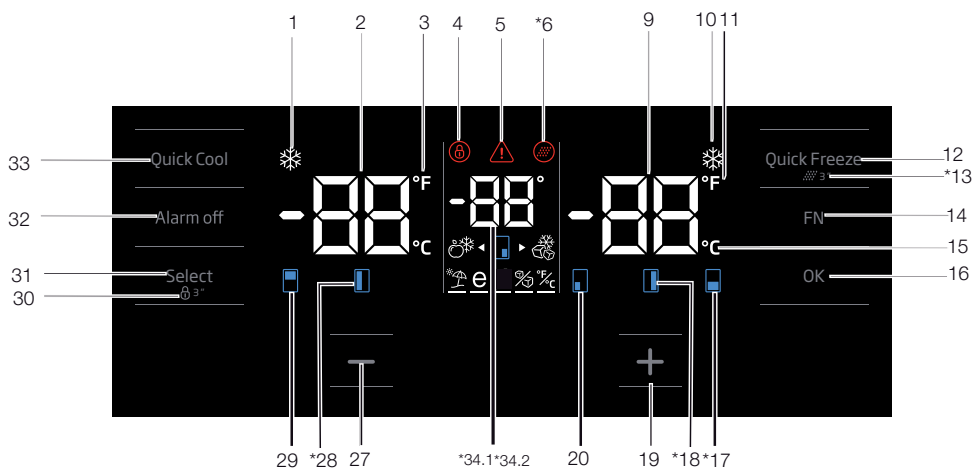

Figurile din acest manual de utilizare sunt schematice și pot să nu corespundă exact produsului. Dacă părțile respective nu sunt incluse în produsul achiziționat de dumneavoastră, atunci părțile respective sunt valabile pentru alte modele.

## Operarea produsului

### 1. Indicatorul funcției de răcire rapidă

Se activează atunci când este activată funcția de răcire rapidă.

### 2. Indicatorul temperaturii compartimentului de răcire

Se afișează temperatura compartimentului de răcire; acesta poate fi setată la 8,7,6,5,4,3,2,1.

### 3. Indicator Fahrenheit

Este un indicator Fahrenheit. Când este activată indicația Fahrenheit, valorile setate de temperatură sunt afișate în grade Fahrenheit și pictograma corespunzătoare se aprinde.

### 4. Blocare taste

Apăsați simultan timp de 3 secunde butonul de blocare a tastelor. Simbolul de blocare a tastelor se va aprinde și modul de blocare a tastelor va fi activat. Butoanele nu vor funcționa dacă este activ modul de blocare a tastelor. Apăsați din nou simultan timp de 3 secunde butonul de blocare a tastelor. Simbolul de blocare a tastelor se va stinge și se va ieși din modul de blocare a tastelor.

Apăsați pe butonul de blocare a tastelor dacă doriți să împiedicați schimbarea setării de temperatură a frigiderului.

### 5. Avertizare pană de curent/temperatură ridicată/eroare

Acest indicator se aprinde în timpul unei pene de curent, al defecțiunilor provocate de temperaturi ridicate și al avertizărilor de eroare. În timpul penelor de curent de lungă durată, cea mai mare valoare a temperaturii pe care o atinge compartimentul de congelare va fi afișată intermitent pe afișajul digital. După ce verificați alimentele aflate în compartimentul de congelare, apăsați butonul de oprire a alarmei pentru a șterge avertizarea.

Dacă observați că acest indicator este aprins, consultați secțiunea „soluții recomandate pentru eliminarea defecțiunilor” din manualul dumneavoastră.

### 6. Pictogramă de resetare a filtrului

Această pictogramă se aprinde când filtrul trebuie resetat.

### 7. Pictogramă cabină pentru modificarea temperaturii

Indică acea cabină a cărei temperatură trebuie modificată. Când pictograma cabinei pentru modificare temperaturii începe să clipească, se înțelege că a fost selectată cabina corespunzătoare.

### 8. Pictograma funcției speciale de congelare

Treceți peste pictograma funcției speciale de congelare folosind butonul FN; pictograma va începe să clipească. Când apăsați tasta OK, pictograma funcției de congelare a cabinei se aprinde și aceasta funcționează ca un congelator.

### 9. Indicatorul temperaturii compartimentului de congelare

Se afișează temperatura compartimentului de răcire; aceasta poate fi setată la -18, -19, -20, -21, -22, -23, -24.

### 10. Indicatorul funcției de congelare rapidă

Se activează atunci când este activată funcția de congelare rapidă.

### 11. Indicator Fahrenheit

Este un indicator Fahrenheit. Când este activată indicația Fahrenheit, valorile setate de temperatură sunt afișate în grade Fahrenheit și pictograma corespunzătoare se aprinde.

### 12. Butonul funcției de congelare rapidă

Apăsați acest buton pentru a activa sau dezactiva funcția de congelare rapidă. Atunci când activați funcția, compartimentul de congelare va fi răcit la o temperatură mai mică decât valoarea setată.



Utilizați funcția de congelare rapidă atunci când doriți să congelați rapid alimentele așezate în compartimentul de congelare. Dacă doriți să congelați cantități mari de alimente proaspete, activați această funcție înainte de a așeza alimentele în interiorul produsului.



Dacă nu o anulați, funcția de congelare rapidă se va dezactiva automat după 24 ore cel mult sau atunci când compartimentul de congelare atinge temperatura necesară.



Această funcție nu este accesată atunci când curentul revine după o pană de curent.

### 13. Resetarea filtrului

Filtrul este resetat atunci când se apasă butonul de congelare rapidă timp de 3 secunde. Pictograma de resetare a filtrului se stinge.

### 14. Butonul FN

Folosind această tastă, puteți comuta între funcțiile pe care doriți să le selectați. La apăsarea acestei taste, pictograma, a cărei funcție trebuie activată sau dezactivată, și indicatorul acestei pictograme începe să clipească. Butonul FN se dezactivează dacă nu este apăsat timp de 20 de secunde. Pentru a schimba din nou funcțiile, trebuie să apăsați acest buton.

### 15. Indicatorul Celsius

Este un indicator Celsius. Când este activată indicația Celsius, valorile setate de temperatură sunt afișate în grade Celsius și pictograma corespunzătoare se aprinde.

### 16. Butonul OK

După navigarea prin funcții, folosind butonul FN, când funcția este anulată prin intermediul butonului OK, pictograma și indicatorul aferent clipește. Când funcția este activată, acesta rămâne pornit. Indicatorul continuă să clipească pentru a arăta că pictograma este activată.

### 17. Pictogramă cabină pentru modificarea temperaturii

Indică acea cabină a cărei temperatură trebuie modificată. Când pictograma cabinei pentru modificare temperaturii începe să clipească, se înțelege că a fost selectată cabina corespunzătoare.

### 18. Pictogramă cabină pentru modificarea temperaturii

Indică acea cabină a cărei temperatură trebuie modificată. Când pictograma cabinei pentru modificare temperaturii începe să clipească, se înțelege că a fost selectată cabina corespunzătoare.

### 19. Butonul de mărire a valorii setate

Selectați cabina corespunzătoare cu butonul de selectare; pictograma cabinei care reprezintă cabina corespunzătoare va începe să clipească. Dacă apăsați pe butonul de mărire a valorii setate în timpul acestui proces, valoarea setată va fi mărită. Dacă veți continua să apăsați în buclă, valoare setată va reveni la început.

### 20. Pictogramă cabină pentru modificarea temperaturii

Indică acea cabină a cărei temperatură trebuie modificată. Când pictograma cabinei pentru modificare temperaturii începe să clipească, se înțelege că a fost selectată cabina corespunzătoare.

### 21. Setarea indicatorului Celsius și Fahrenheit

Treceți peste această tastă folosind tasta FN și selectați Celsius și Fahrenheit prin intermediul tastei OK. După setarea tipului relevant de temperatură, indicatorul Celsius și Fahrenheit se aprinde.

### 22. Pictograma aparat de gheață oprit

Apăsați pe tasta FN (până când ajunge la pictograma cu gheață și linia inferioară) pentru a opri aparatul de gheață. Aparatul de gheață este oprit și indicatorul funcției aparatului de gheață începe să clipească atunci când treceți peste ele, astfel încât să înțelegeți dacă aparatul de gheață va fi pornit sau oprit. Când apăsați pe butonul OK, pictograma aparatului de gheață se aprinde în mod continuu, iar indicatorul continuă să clipească în timpul acestui proces. Dacă nu apăsați pe niciun buton după 20 de secunde, pictograma și indicatorul rămân activate. Așadar, aparatul de gheață este oprit. Pentru a porni aparatul de gheață din nou, treceți peste pictograma și indicator; astfel, atât pictograma de aparat de gheață oprit, cât și indicatorul vor începe să clipească. Dacă nu apăsați pe niciun buton în decurs de 20 de secunde, pictograma și indicatorul se sting și astfel aparatul de gheață va fi pornit din nou.



Indică faptul că Icematic este activat sau dezactivat.



Fluxul de apă din rezervorul de apă se va opri atunci când această funcție este selectată. Totuși, gheața produsă anterior poate fi luată din Icematic.

### 23. Pictograma funcției Eco Fuzzy

Apăsați pe tasta FN (până când ajunge la pictograma cu litera e și linia inferioară) pentru a activa funcția eco fuzzy. Când treceți peste pictograma eco fuzzy și indicatorul funcției eco fuzzy, acestea încep să clipească. Astfel, puteți înțelege dacă funcția eco fuzzy va fi activată sau dezactivată. Când apăsați pe butonul OK, pictograma funcției eco fuzzy se aprinde în mod continuu, iar indicatorul continuă să clipească în timpul acestui proces. Dacă nu apăsați pe niciun buton după 20 de secunde, pictograma și indicatorul rămân activate. Astfel, funcția eco fuzzy este activată. Pentru a anula funcția eco fuzzy, treceți din nou peste pictogramă și indicator și apăsați pe tasta OK. Astfel, atât pictograma cât și indicatorul funcției eco fuzzy vor începe să clipească. Dacă nu apăsați pe niciun buton în decurs de 20 de secunde, pictograma și indicatorul se vor stinge și funcția eco fuzzy va fi anulată.

### 24. Pictograma funcției de vacanță

Apăsați pe tasta FN (până când ajunge la pictograma umbrelă și linia inferioară) pentru a activa funcția de vacanță. Când treceți peste pictograma funcției de vacanță și indicatorul funcției de vacanță, acestea încep să clipească. Astfel, puteți înțelege dacă funcția de vacanță va fi activată sau dezactivată. Când apăsați pe butonul OK, pictograma funcției de vacanță se aprinde în mod continuu și astfel funcția de vacanță este activată. Indicatorul continuă să clipească în timpul acestui proces. Apăsați pe tasta OK pentru a anula funcția de vacanță. Astfel, atât pictograma cât și indicatorul funcției de vacanță vor începe să clipească și funcția de vacanță va fi anulată.

### 25. Pictograma funcției speciale de răcire

Când selectați pictograma funcției speciale de răcire folosind butonul FN și apăsați pe tasta OK, cabina specială se transformă într-o cabină de răcire și funcționează ca un frigider.

### 26. Indicatorul Celsius

Este un indicator Celsius. Când este activată indicația Celsius, valorile setate de temperatură sunt afișate în grade Celsius și pictograma corespunzătoare se aprinde.

### 27. Funcția de micșorare a valorii setate

Selectați cabina corespunzătoare cu butonul de selectare; pictograma cabinei care reprezintă cabina corespunzătoare va începe să clipească. Dacă apăsați pe butonul de micșorare a valorii setate în timpul acestui proces, valoarea setată va fi micșorată. Dacă veți continua să apăsați în buclă, valoare setată va reveni la început.

### 28. Pictogramă cabină pentru modificarea temperaturii

Indică acea cabină a cărei temperatură trebuie modificată. Când pictograma cabinei pentru modificare temperaturii începe să clipească, se înțelege că a fost selectată cabina corespunzătoare.

### 29. Pictogramă cabină pentru modificarea temperaturii

Indică acea cabină a cărei temperatură trebuie modificată. Când pictograma cabinei pentru modificare temperaturii începe să clipească, se înțelege că a fost selectată cabina corespunzătoare.

### 30. Blocare taste

Apăsați simultan timp de 3 secunde butonul de blocare a tastelor. Simbolul de blocare a tastelor se va aprinde și modul de blocare a tastelor va fi activat. Butoanele nu vor funcționa dacă este activ modul de blocare a tastelor. Apăsați din nou simultan timp de 3 secunde butonul de blocare a tastelor. Simbolul de blocare a tastelor se va stinge și se va ieși din modul de blocare a tastelor.

Apăsați pe butonul de **blocare a tastelor** dacă doriți să împiedicați schimbarea setării de temperatură a frigiderului.



### 31. Butonul de selectare

Folosiți acest buton pentru a selecta cabina a cărei temperaturi doriți să o modificați. Comutați între cabine apăsând pe acest buton. Se poate înțelege care este cabina selectată din pictogramele cabină (7,17,18,20,28,29). Cabina a cărei pictogramă clipește, cabina a cărei valori de temperatură setată doriți să o modificați, este cea selectată. Puteți modifica apoi valoarea setată apăsând pe butonul de micșorare a valorii setate aferent cabinei (27) și pe butonul de mărire a valorii setate aferent cabinei (19). Dacă nu apăsați pe butonul de selectare timp de 20 de secunde, pictogramele cabină se sting. Pentru a alege din nou o cabină, trebuie să apăsați acest buton.

### 32. Avertizarea dezactivării alarmei

În cazul unei alarme care indică o pană de curent/ temperatură ridicată, după ce verificați alimentele din compartimentul de congelare, apăsați butonul de oprire a alarmei pentru a șterge avertizarea.

### 33. Butonul funcției de răcire rapidă

Butonul are două funcții. Pentru a activa sau dezactiva funcția de răcire rapidă, apăsați butonul scurt. Indicatorul de răcire rapidă se va dezactiva, iar produsul va reveni la setările sale normale.



Utilizați funcția de răcire rapidă atunci când doriți să răciți rapid alimentele așezate în compartimentul de răcire. Dacă doriți să răciți cantități mari de alimente proaspete, activați această funcție înainte de a așeza alimentele în interiorul produsului.



Dacă nu o anulați, funcția de răcire rapidă se va dezactiva automat după 1 ore cel mult sau atunci când compartimentul de congelare atinge temperatura necesară.



Dacă apăsați în mod repetat butonul de congelare rapidă la intervale scurte, protecția circuitului electronic va fi activată, iar compresorul nu va porni imediat.



Această funcție nu este accesată atunci când curentul revine după o pană de curent.

### 34. 1 Indicator de temperatură specială

Sunt afișate valorile setate ale temperaturii cabinei speciale.

### 34. 2 Indicatorul de temperatură pentru compartimentul de răcire a vinurilor

Sunt afișate valorile setate ale temperaturii cabinei pentru vinuri.

### 5.2. Panoul de afișaj

Panoul de afișaj controlat prin atingere vă permite să setați temperatura și să controlați celelalte funcții legate de produs fără a deschide ușa frigiderului. Apăsați pur și simplu butoanele relevante pentru setările funcțiilor.

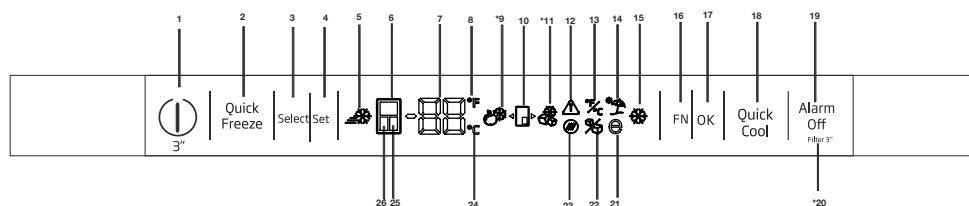

#### 1. Funcția Pornire/Oprire

Apăsați butonul Pornit/Oprit timp de 3 secunde pentru a opri sau porni frigiderul.

#### 2. Buton funcție Congelare rapidă

Apăsați acest buton pentru a activa sau a dezactiva funcția de congelare rapidă. Atunci când activați această funcție, compartimentul congelator va fi răcit la o temperatură mai mică decât valoarea setată.



Utilizați funcția de congelare rapidă atunci când doriți să congelați rapid alimentele introduse în compartimentul congelator. Dacă doriți să congelați cantități mari de alimente proaspete, activați această funcție înainte de introducerea alimentelor în frigider.



Dacă nu o anulați, funcția Congelare rapidă se va anula automat după 24 ore sau în momentul în care compartimentul frigider ajunge la temperatura dorită.



Această funcție nu este reactivată la reluarea alimentării cu energie electrică după o pană de curent.



Figurile din acest manual de utilizare sunt schematice și pot să nu corespundă exact produsului. Dacă părțile respective nu sunt incluse în produsul achiziționat de dumneavoastră, atunci părțile respective sunt valabile pentru alte modele.

#### 3. Buton de selectare

Folosiți acest buton pentru a selecta compartimentul a cărui temperatură doriți să o schimbați. Comutați între compartimente apăsând acest buton. Compartimentul selectat poate fi identificat după pictogramele compartimentului (6, 25, 24). Oricare ar fi compartimentul a cărui pictogramă este aprinsă, se selectează compartimentul a cărui temperatură doriți să o setați. Apoi, puteți schimba valoarea setată apăsând butonul (4) de reglare a temperaturii compartimentului.

#### 4. Reglarea temperaturii/scăderea temperaturii

Când este apăsat, scade temperatura compartimentului selectat.

#### 5. Indicator de congelare rapidă

Această pictogramă se aprinde în momentul în care funcția de congelare rapidă este activă.

#### 6. Afișaj compartiment frigider

Când acest afișaj este activ, temperatura compartimentului frigider este afișată pe afișajul valorii temperaturii. Compartimentul frigider poate fi setat la 8, 7, 6, 5, 4, 3, 2 or 1°C / 46, 45, 44, 43, 42, 41, 40, 39, 38, 37, 36, 35, 34 or 33°F apăsând butonul (4) de reglare a temperaturii.

## Operarea produsului

### 7. Afișaj valoare temperatură

Arată valoarea temperaturii a compartimentului selectat.

### 8. Afișaj Fahrenheit

Acesta este afișajul Fahrenheit. Când este activat afișajul Fahrenheit, valorile de temperatură setate sunt indicate în grade Fahrenheit, iar pictograma corespunzătoare se aprinde.

### 9. Pictograma Joker frigider

Dacă selectați pictograma joker frigider folosind butonul FN (16) și apăsați butonul OK (17), compartimentul joker devine un compartiment frigider și funcționează ca frigider.

### 10. Pictograma compartiment Joker

Afișează pictograma compartiment joker.

### 11. Pictograma congelator Joker

Dacă selectați pictograma frigider joker folosind butonul FN (16) și apăsați butonul OK (17), compartimentul joker devine un compartiment congelator și funcționează ca un congelator.

### 12. Pană de curent/Temperatură ridicată / avertisment eroare

Acest indicator este aprins în timpul unei pene de curent, probleme de temperatură ridicată sau avertismente de eroare. În timpul penelor de curent îndelungate, temperatura cea mai ridicată la care ajunge compartimentul congelator va lumina intermitent pe afișajul digital. După verificarea alimentelor depozitate în compartimentul congelator, apăsați butonul (19) de oprire a alarmei pentru anularea avertismentului.

### 13. Setarea afișajului Fahrenheit și Celsius

Accesați această tastă folosind tasta FN și selectați gradele Fahrenheit și Celsius cu tasta OK. La selectarea tipului de temperatură corespunzătoare, indicatoarele Fahrenheit și Celsius se vor aprinde.

### 14. Pictograma funcției „Vacanță”

Pentru a activa funcția „Vacanță”, apăsați butonul FN (până când ajungeți la pictograma cu umbrelă). Când selectați pictograma funcției „Vacanță”, aceasta luminează intermitent. Astfel, veți afla dacă funcția „Vacanță” se activează sau se dezactivează. Când apăsați butonul OK, pictograma funcției „Vacanță” va fi afișată continuu pe ecran,

iar funcția va fi activată. Apăsați OK pentru a anula funcția Vacanță”. Astfel, funcția Vacanță” începe să lumineze intermitent, iar funcția Vacanță” se anulează.

### 15. Indicator funcție Răcire rapidă

Acesta se aprinde atunci când funcția Răcire rapidă este dezactivată.

### 16. Buton FN

Folosind această tastă, puteți comuta între funcțiile pe care doriți să le selectați. După apăsarea acestei taste, pictograma a cărei funcții trebuie activată sau dezactivată precum și indicatorul pictogramei vor începe să lumineze intermitent. Butonul FN se dezactivează dacă nu este apăsat pentru 20 de secunde. Pentru a schimba din nou aceste funcții, trebuie să apăsați acest buton.

### 17. Buton OK

După parcurgerea acestor funcții folosind butonul FN, când funcția este anulată cu ajutorul butonului OK, indicatorul corespunzător luminează intermitent. Când funcția este activată, rămâne pornită. Afișajul continuă să lumineze intermitent pentru a arăta că pictograma este pornită.

### 18. Buton funcție Răcire rapidă

Butonul are două funcții. Pentru activarea și dezactivarea funcției de răcire rapidă, apăsați scurt butonul. Indicatorul Răcire rapidă se va stinge, iar frigiderul va reveni la setările normale.

### 19. Avertisment oprire alarmă

În cazul unei pene de curent/alarmă de temperatură ridicată, după verificarea alimentelor depozitate în compartimentul congelatorului apăsați butonul de oprire a alarmei pentru a elimina pictograma (12) de avertizare pentru Temperatură ridicată.

### 20. Resetare filtru

Filtrul este resetat dacă butonul (19) de oprire a alarmei este apăsat timp de 3 secunde. Pictograma de resetare a filtrului se stinge.

### 21. Pictograma funcției Eco fuzzy

Pentru a activa funcția eco fuzzy, apăsați butonul FN (până când ajungeți la pictograma literei e). Când selectați pictograma funcției eco fuzzy,

## Operarea produsului

aceasta luminează intermitent. Astfel, veți ști dacă funcția eco fuzzy se activează sau se dezactivează. Când apăsați butonul OK, pictograma funcției eco fuzzy luminează continuu în timpul acestui proces. Dacă nu apăsați nici un buton după 20 de secunde, pictograma rămâne aprinsă. Astfel, funcția eco fuzzy este activată. Pentru a anula funcția eco fuzzy, accesați din nou pictograma și apăsați tasta OK. Astfel, funcția eco fuzzy începe să lumineze intermitent. Dacă nu apăsați nici un buton în 20 de secunde, pictograma se va stinge, iar funcția eco fuzzy se va anula.

### 22. Pictogramă oprire aparat de gheață

Pentru a opri aparatul de gheață, apăsați tasta FN (până când ajungeți la pictograma de gheață). Pictograma de oprire a aparatului de gheață începe să lumineze intermitent când este accesată, prin urmare puteți depista dacă aparatul de gheață pornește sau nu. Când apăsați butonul OK, pictograma aparatului de gheață luminează continuu în timpul acestui proces. Dacă nu apăsați nici un buton după 20 de secunde, pictograma și afișajul rămân aprinse. Astfel, aparatul de gheață este oprit. Pentru a porni aparatul de gheață din nou, accesați pictograma. Pictograma de oprire a aparatului de gheață începe să lumineze intermitent. Dacă apăsați butonul ok, pictograma se va stinge și, astfel, aparatul de gheață se va aprinde din nou.



Indică dacă aparatul de gheață este pornit sau oprit.



Debitul de apă din rezervorul de apă se va opri atunci când această funcție este selectată. Totuși, gheața răcită anterior poate fi luată din aparatul de gheață.

### 23. Pictograma Resetare filtru

Această pictogramă se aprinde atunci când trebuie resetat filtrul.

### 24. Afișaj Celsius

Acesta este afișajul Celsius. Când este activat afișajul Celsius, valorile de temperatură setate

sunt indicate în grade Celsius, iar pictograma corespunzătoare se aprinde.

### 25. Indicator compartiment Joker

Când acest indicator este activ, temperatura compartimentului congelator este afișată pe indicatorul valorii temperaturii. Valorile setate pentru compartimentul joker se schimbă apăsând butonul (4) de Reglare a temperaturii

### 26. Indicator compartiment congelator

Când acest indicator este activ, temperatura compartimentului frigider este afișată pe afișajul valorii temperaturii. Compartimentul frigider poate fi setat la -16, -18, -19, -20, -21, -22 și -24 °C /0, -2, -4, -6, -8, -10 și -12°F apăsând butonul (3) de Reglare a temperaturii.

## 5.3. Congelarea alimentelor proaspete

- Pentru a păstra calitatea alimentelor, acestea trebuie să fie congelate cât mai repede posibil atunci când sunt introduse în compartimentul de congelare, utilizați funcția de congelare rapidă în acest scop.
- Puteți depozita alimentele o perioadă mai lungă de timp în compartimentul de congelare când le congelați atunci când sunt proaspete.
- Ambalați alimentele ce urmează a fi congelate și închideți ambalajul astfel încât să nu permită pătrunderea aerului.
- Asigurați-vă că ambalați alimentele înainte de a le pune în congelator. Utilizați recipientele congelatorului, folii și hârtii rezistentă la umezeală, pungi din plastic și alte materiale de ambalare în locul hârtiilor tradiționale de împachetat.
- Etichetați fiecare pachet de alimente adăugând data după congelare. În acest mod, puteți distinge prospețimea fiecărui pachet de alimente atunci când deschideți congelatorul de fiecare dată. Depozitați alimentele congelate mai devreme în partea frontală a compartimentului pentru a vă asigura că acestea sunt folosite primele.
- Alimentele înghețate trebuie utilizate imediat după decongelare și nu trebuie recongelate.
- Nu congelați simultan cantități prea mari de alimente.

## Operarea produsului

Setarea compartimentului de congelare	Setarea compartimentului de răcire	Observații
-18 °C	4°C	Aceasta este setarea normală recomandată.
-20, -22 sau -24 °C	4°C	Aceste setări sunt recomandate atunci când temperatura ambiantă depășește 30 °C.
Congelare rapidă	4°C	Utilizați această setare atunci când doriți să congelați alimentele într-un timp scurt. Produsul va reveni la modul anterior de funcționare când procesul de congelare rapidă este finalizat.
-18°C sau mai rece	2°C	Utilizați aceste setări dacă credeți că compartimentul de răcire nu este suficient de rece din cauza condițiilor ambiante toride sau deschiderii și închiderii frecvente a ușii.

- „Cu 24 de ore înainte de congelarea alimentelor proaspete, activați funcția de congelare rapidă „Quick Freeze”. Pachetele cu alimente proaspete se așează în sertarele de jos. După așezarea pachetelor cu alimente proaspete activați din nou funcția de congelare rapidă „Quick Freeze”. Când întregul congelator este setat pe funcția rapidă, și dulapul auxiliar este setat automat pe funcția rapidă.”

### 5.4 Recomandări pentru păstrarea alimentelor congelate

Compartimentul va trebui setat cel puțin la -18°C.

1. Așezați pachetele în congelator cât mai repede posibil după cumpărare fără a permite decongelarea.
2. Verificați dacă „Data limită a consumării” și „Data de consum recomandată” de pe ambalaj au expirat sau nu înainte de a le congela.
3. Asigurați-vă că ambalajul alimentelor nu este deteriorat.

### 5.5 Informații privind congelarea

Conform standardelor IEC 62552, produsul va congela cel puțin 4,5 kg de alimente la temperatură ambiantă de 25°C la -18°C sau mică în decurs de 24 de ore pentru fiecare 100 de litri de volum de congelare.

Alimentele pot fi păstrate o perioadă lungă de timp numai la -18 °C sau temperaturi mai joase.

Puteți păstra prospețimea alimentelor timp de multe luni (la -18 °C sau la temperaturi mai joase în congelare profundă).

## Operarea produsului

Alimentele care urmează să fie congelate nu trebuie lăsate să intre în contact cu articole congelate anterior, pentru a preveni decongelarea parțială a acestora din urmă. Fierbeți legumele și scurgeți apa pe care o lasă pentru a depozita legumele o perioadă mai lungă de timp fiind congelată. După scurgerea apei din acestea, puneți-le în ambalaje ermetice și puneți-le în interiorul congelatorului. Alimentele precum bananele, roșiile, salata verde, țelina, ouăle fierte, cartofii nu sunt potrivite pentru congelare. Atunci când aceste alimente sunt congelate, numai valoarea lor nutritivă și gustul trebuie vor fi afectate în mod negativ. Acestea nu se vor strica, astfel încât să creeze un risc pentru sănătate.

### 5.6. Introducerea alimentelor

Rafturile compartimentului de congelare	Diverse alimente congelate, cum ar fi carne, pește, înghețată, legume etc.
Rafturile compartimentului de răcire	Alimente în coșuri, farfurii acoperite și recipiente închise, ouă (în recipientul închis)
Rafturile compartimentului frigiderului	Alimente și băuturi în ambalaje de mici dimensiuni
Secțiunea pentru legume și fructe	Legume și fructe
Compartiment pentru zon de alimente proaspete	Gustări (alimente pentru micul dejun, produse din carne care trebuie consumate într-un timp scurt)

### 5.7 Avertizarea de ușa deschisă

#### (această funcție este opțională)

Atunci când ușa produsului este lăsată deschisă timp de 1 minut, se va auzi un semnal sonor de avertizare. Această avertizare va fi oprită atunci când ușa este închisă sau atunci când apăsați oricare dintre butoanele (dacă există) de pe afișaj.

### 5.8- Cutie legume/fructe

Secțiunea pentru legume și fructe a frigiderului este concepută special pentru a păstra legumele și fructele proaspete, fără ca acestea să-și piardă umiditatea. În acest scop, circulația aerului rece este intensificată în jurul secțiunii respective. Înainte de a scoate secțiunile pentru legume și fructe, scoateți rafturile de pe ușă care sunt așezate în dreptul secțiunii pentru legume și fructe.

### 5.9 Secțiune pentru legume și fructe cu umiditate controlată

#### (FreSHelf)

#### (această funcție este opțională)

Ratele de umiditate a fructelor și legumelor sunt ținute sub control mulțumită secțiunii pentru legume și fructe cu umiditate controlată și, prin urmare, se garantează păstrarea alimentelor proaspete pe o perioadă mai lungă de timp. Vă recomandăm să puneți legumele cu frunze, cum ar fi salata verde și spanacul și legumele sensibile la pierderea de umiditate cât mai orizontal posibil când le introduceți în secțiunea pentru legume și fructe; nu într-o poziție orizontală, pe rădăcinile lor.

Atunci când sunt înlocuite legumele, trebuie luate în considerare greutatea specifică ale acestora. Legumele grele și tari trebuie să fie poziționate în partea de jos a secțiunii pentru legume și fructe, iar legumele ușoare și moi trebuie să fie în partea superioară.

Nu lăsați niciodată legumele în pungi din plastic în secțiunea pentru legume și fructe. Dacă sunt lăsate în pungi din plastic, acest lucru va provoca putrezirea acestora în scurtă vreme. În cazul în care preferați ca legumele să nu intre în contact cu alte legume, din motive de igienă, folosiți hârtie perforată sau un material asemănător în loc de pungi din plastic.

Nu puneți pere, caise, piersici etc., mai ales acele fructe care generează cantități mari de etilenă, în aceeași secțiune, cu alte fructe și legume. Gazul etilic eliberat de aceste fructe accelerează procesul

## Operarea produsului

de maturizare a celorlalte fructe și contribuie la descompunerea acestora într-un interval mai scurt de timp.

### 5.10 Tăviță pentru ouă

Puteți instala suportul pentru ouă pe raftul dorit de la nivelul ușii sau al interiorului.

Nu țineți niciodată suportul pentru ouă în compartimentul de congelare.

### 5.11 Secțiune mediană mobilă

Secțiunea mediană mobilă are ca scop împiedicarea ieșirii afară a aerului rece din interiorul frigiderului dvs.

1- Etanșeizarea se efectuează atunci când garniturile de pe ușă se apasă pe suprafața secțiunii mediane mobile în timp ce ușile compartimentului de refrigerare sunt închise.

2- Alt motiv pentru care frigiderul dvs. este echipat cu o secțiune mediană mobilă este faptul că mărește volumul compartimentului de refrigerare. Secțiunile mediane standard ocupă un anumit volum neutilizabil în frigider.

3- Secțiunea mediană mobilă este închisă atunci când ușa din stânga a compartimentului frigiderului este deschisă.

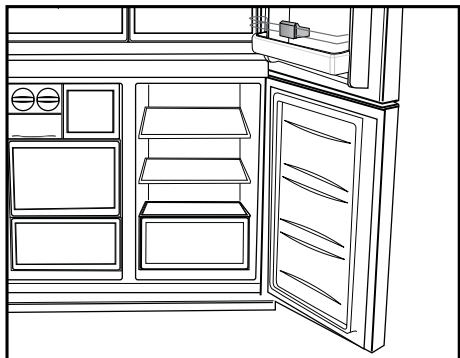

4- Nu trebuie deschisă manual. Se mișcă ghidată de piesa de plastic de pe corp în timp ce ușa se închide.

### 5.12 Compartimentul de stocare Cool Control

Compartimentul de Stocare Cool Control al frigiderului dvs. poate fi folosit în orice mod doriți ajustându-l pentru temperaturi de refrigerare (2/4/6/8 °C) sau congelare (-18/-20/-22/-24). Puteți ține compartimentul la temperatura dorită cu Butonul de Stabilire a Temperaturii Compartimentului de Stocare Cool Control. Temperatura Compartimentului de Stocare Cool Control poate fi stabilită la 0 și 10 grade pe lângă temperaturile compartimentului de refrigerare și la -6 grade în plus față de temperaturile compartimentului de congelare. Temperatura de 0 grade este folosită pentru stocarea îndelungată a produselor alimentare fine, iar temperatura de -6 grade este folosită pentru păstrarea cărnurilor până la 2 săptămâni în stare bună de feliere.

Funcția de trecere la compartimentul de Refrigerare sau Congelare este oferită printr-un element de răcire aflat în secțiunea închisă (Compartimentul Compresorului) în spatele frigiderului. În timpul operării acestui element, e posibil să auziți sunete similare cu secundarul unui ceasornic analogic. Acesta este un fenomen normal și nu reprezintă o defecțiune.

### 5.13 Blue Light/HarvestFresh

**\*Este posibil să nu fie disponibil pentru toate modelele**

#### Pentru Blue Light,

Fructele și legumele păstrate în compartimentele pentru legume și iluminate cu lumină albastră își continuă fotosinteza prin efectul frecvenței luminii albastre și, astfel, își păstrează conținutul de vitamine.

#### Pentru HarvestFresh,

Fructele și legumele păstrate în compartimentele pentru legume și iluminate prin tehnologia HarvestFresh își păstrează vitaminele pentru o perioadă mai lungă datorită luminilor albastră, verde, roșie și a ciclurilor de lumină-întuneric care simulează un ciclu de zi.



## Operarea produsului

Dacă deschideți ușa frigiderului în timpul perioadei de întuneric a tehnologiei HarvestFresh, frigiderul va detecta automat acest lucru și va permite luminii albastre-verzi sau a celei roșii să ilumineze mai bine compartimentul pentru confortul dvs. După ce ați închis ușa frigiderului, perioada de întuneric va continua, reprezentând timpul de noapte într-un ciclu de zi.

### 5.14. Filtru dezodorizant

Filtrul dezodorizant din conducta de aer din compartimentul frigiderului previne acumularea de mirosuri neplăcute în frigider.

### 5.15 Frigider/Zonă pentru vinuri

#### 1- Sugestii privind momentul deschiderii vinului înainte de a-l gusta:

Vinuri de calitate normală	Chiar înainte de a consum
Vinuri albe de calitate	Cu aproximativ 10 minute înainte
Vinuri roșii tinere	Cu aproximativ 10 minute înainte
Vinuri roșii dense și mature	Cu aproximativ 3-60 minute înainte

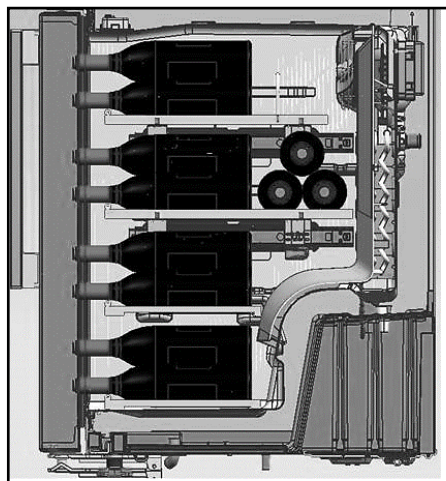
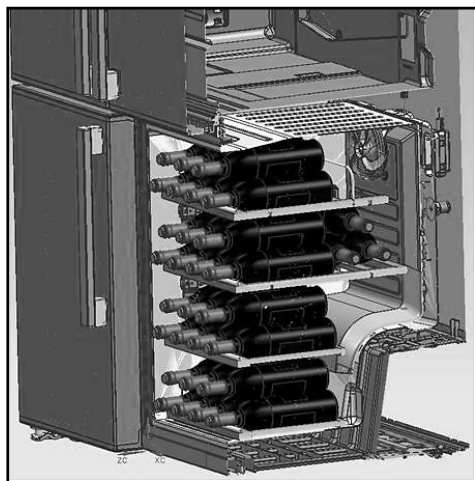

#### 2- Cât timp poate fi depozitat un vin deschis?

Gura sticlelor de vin pe care nu le-ați consumat în totalitate după ce le-ați deschis și pe care intenționați să le consumați ulterior trebuie închise bine și sticla trebuie depozitată într-un loc răcoros și uscat. Dioxidul de carbon din vin se amestecă în aerul (se evaporă) împreună cu diverse substanțe aromatice valoroase și astfel buchetul și gustul vinului își pierde prospețimea.

Așadar, cea mai bună și mai plăcută opțiune este să consumați în întregime vinurile deschise și ceaștea în cel mai bun moment pentru consum.

Cu toate acestea, vinurile care sunt închise bine pot fi depozitate în locul răcoros pe următoarele perioade (nu serecomandă).



## Operarea produsului

Vinuri albe normale și de calitate

Vinuri albe normale și de calitate

%75 Sticlă plină	3 – 5 zile	4 – 7 zile
%50 Sticlă plină	2 – 3 zile	3 – 5 zile
Mai puțin	1 zi	2 zile

### 3- Temperaturi de servire optime recomandate pentru anumite vinuri

6 °C	Vinuri albe dulci
6 – 8 °C	Vin alb demi-sec și spumant
8 – 10 °C	Alb sec și rose sec
16 – 18 °C	Vinuri roșii seci

## 5.16 Utilizarea distribuitorului de apă intern și a distribuitorului de apă la ușa

(la anumite modele)

După ce ați conectat frigiderul la sursa de apă sau după ce ați înlocuit filtrul de apă, spălați sistemul de apă. Folosiți un container solid pentru a apăsa și țineți mânerul dozatorului de apă preț de 5 secunde, apoi eliberați-l preț de 5 secunde. Repetați până când apa începe să curgă. Odată ce apa începe să curgă, continuați să apăsați și să eliberați paleta dozatorului (5 secunde apăsare, 5 secunde eliberare) până când au fost dozați 15 litri în total. Astfel, aerul din filtru și din sistemul de dozare al apei va fi evacuat și pregătiți filtrul de apă pentru folosire. Este posibil să fie nevoie de alte curățări în anumite gospodării. Pe măsură ce aerul este evacuat din sistem, apa ar putea ieși din sistem prin împrășcare.

Lăsați frigiderul 24 de ore să se răcească și să răcească și apa. Dozați suficientă apă săptămânal pentru a o menține proaspătă.



După 5 minute de dozare continuă, dozatorul va opri dozarea apei pentru a evita o posibilă inundație. Pentru a continua dozarea, apăsați suportul dozatorului din nou.

Țineți un container sub duza dozatorului în timp ce apăsați suportul dozatorului.

Eliberați suportul dozatorului pentru a opri dozarea.

### Distribuitor de apă la ușa (la anumite modele)

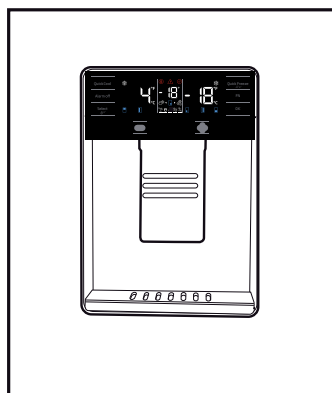



Este normal ca în primele câteva pahare apa extrasă din dozator să fie caldă.



Dacă dozatorul de apă nu este utilizat o perioadă îndelungată de timp, aruncați primele câteva pahare cu apă pentru a obține apă proaspătă.

În timpul folosirii inițiale, va trebui să așteptați aproximativ 24 de ore pentru ca apa să se răcească.

Scoateți paharul puțin timp după ce ați apăsat declanșatorul.

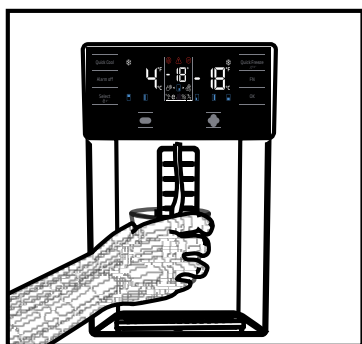

**Distribuitor de apă încorporat  
(la anumite modele)**

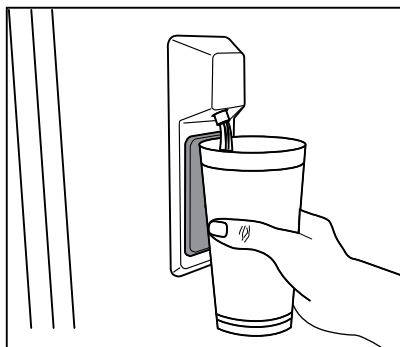

## 5.17 Pentru folosirea dozatorului de apă



Înainte de a folosi frigiderul pentru prima oară și după ce ați înlocuit filtrul de apă, din dozatorul de apă mai pot cădea câteva picături. Pentru a evita picurarea sau scurgerile din dozator, evacuați aerul din sistem scoțând 20 de litri de apă prin dozatorul de apă înainte de prima folosire și de fiecare dată când schimbați filtrul de apă. Acest lucru va îndepărta orice aer rămas în sistem și va opri scurgerile dozatorului de apă. Verificarea poziției mușei de legătură și a poziției drepte a conductei de apă în spatele unității va fi necesară dacă există vreo obstrucționare în fluxul de apă.



Dacă dozatorul de apă prezintă scurgeri de doar câteva picături de apă după ce ați folosit dozatorul, este un lucru normal.

## 5.18 Icematic

### (la anumite modele)

Pentru a obține gheață din aparatul Icematic, umpleți rezervorul de apă din compartimentul frigiderului până la nivelul maxim.

Cuburile de gheață din sertarul de gheață se pot lipi unele de celelalte, formând un bloc după aproximativ 15 zile din cauza aerului cald și umed. Acest lucru este normal. Dacă nu puteți despărți cuburile, puteți să goliți sertarul pentru gheață și să faceți alte cuburi.



Este recomandat să înlocuiți apa din rezervorul de apă dacă rămâne în acesta mai mult de 2-3 săptămâni.



**Sunetele neobișnuite care se aud din frigider la intervale de 120 de minute sunt produse la prepararea și turnarea gheții. Acest lucru este normal.**



Dacă nu vreți să preparați gheață, apăsați pe simbolul Ice off pentru a opri aparatul Icematic și pentru a prelungi durata de viață a frigiderului dvs.



Este normal să cadă picături de apă din dozator după ce ați scos apa.

## 5.19 Aparatul Icematic și recipientul pentru gheață

### Utilizarea aparatului Icematic

\* Umpleți aparatul Icematic cu apă și amplasați-l în suportul său. În aproximativ două ore, gheața va fi gata. Nu demontați aparatul Icematic din suport pentru a lua gheață.

\* Rotiți butonul acestuia în sens orar cu 90 de grade.

Cuburile de gheață vor cădea în recipientul pentru gheață de dedesubt.

\* Puteți scoate recipientul pentru a servi cuburile de gheață.

\* Dacă doriți, puteți păstra cuburile de gheață în recipient.

### Recipientul pentru gheață

Recipientul pentru gheață este destinat doar păstrării cuburilor de gheață. Nu turnați apă în acesta. În caz contrar, se va rupe.

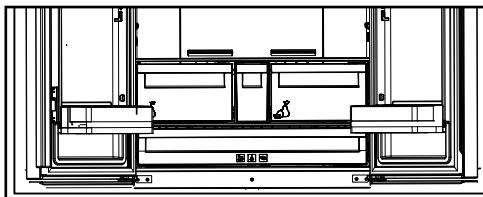

Curățarea periodică a produsul va prelungi durata de viață a acestuia.



**AVERTISMENT:** Scoateți frigiderul din priză înainte de curățare.

- Nu utilizați pentru curățare instrumente ascuțite și abrazive, săpun, substanțe de curățare, detergenți, gaz, benzină, ceară de lustruire și alte substanțe similare.
- Pentru produsele care nu sunt refrigerabile, pe interiorul peretelui din spate al compartimentului frigiderului, se pot forma picături de apă și un strat de gheață de cca 1 cm. Nu îl curățați, nu aplicați niciodată ulei sau agenți similari acestuia.
- Folosiți doar lavete din microfibră, ușor umezite, pentru a curăța suprafața exterioară a produsului. Bureții și alte tipuri de lavete pot zgâria suprafața produsului.
- Dizolvați o linguriță de bicarbonat de sodiu în apă. Umeziți o bucată de cârpă în apă și stoarceți-o. Ștergeți dispozitivul cu această cârpă și uscați bine.
- Asigurați-vă că nu intră apă în carcasa lămpii și în alte componente electrice.
- Curățați ușa folosind o cârpă umedă. Scoateți toate alimentele din interior pentru a demonta ușa și rafturile carcasei. Ridicați rafturile ușii în sus pentru a le demonta. Curățați și uscați rafturile, apoi montați-le la loc glisând de sus.

- Nu utilizați apă cu clor sau produse de curățare pe suprafața exterioară și pe componentele placate cu crom ale produsului. Dacă utilizați clor, suprafețele metalice vor rugini.
- Nu folosiți unelte ascuțite sau produse de curățare abrazive, agenți de curățare menajeri, detergenți, benzină, benzen, ceară, etc., altfel etichetele de pe piesele de plastic se vor desprinde și va surveni deformarea. Folosiți apă caldă și o cârpă moale pentru curățare și ștergere.

### 6.1. Prevenirea mirosurilor neplăcute

Produsul a fost fabricat fără să prezinte orice mirosuri neplăcute. Cu toate acestea, dacă păstrați alimentele în compartimentele inadecvate și curățați suprafețele interne în mod necorespunzător se pot acumula mirosuri neplăcute.

Pentru a evita acest lucru, curățați interiorul cu apă cu bicarbonat de sodiu la fiecare 15 zile.

- Păstrați alimentele în recipiente închise. Alimentele neetanșate corespunzător pot răspândi microorganisme și se pot acumula mirosuri neplăcute.
- Nu păstrați alimente expirate și alterate în frigider.

### 6.2. Protejarea suprafețelor din plastic

Dacă ajunge ulei pe suprafețele din plastic, acestea se pot deteriora; curățați-le imediat cu apă caldă.

Înainte de a apela la service, citiți această listă. Puteți economisi timp și bani. Această listă include probleme frecvente care nu sunt provocate de defecte de material sau de manoperă. Este posibil ca unele funcții descrise aici să nu se aplice pentru produsul dvs.

### **Frigiderul nu funcționează.**

- Ștecărul nu este introdus corect în priză. >>> *Introduceți ștecherul în priză.*
- Siguranța prizei la care este conectat frigiderul sau siguranța principală este arsă. >>> *Verificați siguranțele.*

### **Condens pe peretele lateral al compartimentului frigiderului (MULTI ZONE, COOL CONTROL și FLEXI ZONE).**

- Mediu foarte rece. >>> *Nu instalați produsul în medii cu temperaturi sub -5°C.*
- Deschidere frecventă a ușii >>> *Aveți grijă să nu deschideți ușa frigiderului prea frecvent.*
- Mediu foarte umed. >>> *Nu instalați produsul în medii umede.*
- Alimentele lichide sunt păstrate în recipiente deschise. >>> *Păstrați alimentele lichide în recipiente închise.*
- Ușa frigiderului este întredeschisă. >>> *Nu lăsați ușa frigiderului deschisă perioade îndelungate de timp.*
- Termostatul este setat la o temperatură prea scăzută. >>> *Setați termostatul la o temperatură adecvată.*

### **Compresorul nu funcționează.**

- Sistemul de protecție termică a compresorului se va activa în cazul penelor de curent sau în cazul deconectării și reconectării la priză, întrucât presiunea din sistemul de răcire nu este încă echilibrată. Frigiderul va porni după circa 6 minute. Contactați un centru de service dacă frigiderul nu pornește după această perioadă.
- Frigiderul este în modul de dezghețare. >>> *Acest mod este normal pentru un frigider cu dezghețare automată. Ciclul de dezghețare are loc periodic.*
- Frigiderul nu este conectat la priză. >>> *Asigurați-vă că ștecărul este introdus corect în priză.*
- Reglarea temperaturii nu este corectă. >>> *Selectați temperatura adecvată.*
- Pană de curent. >>> *Frigiderul va continua să funcționeze normal după ce curentul revine.*

### **În timpul funcționării frigiderului, zgomotul devine mai intens.**

- Modul de funcționare a frigiderului se poate modifica în funcție de condițiile ambientale. Acesta este un fenomen normal și nu reprezintă o defecțiune.

### **Frigiderul pornește des sau funcționează perioade îndelungate de timp.**

## Depanare

- Este posibil ca noul frigider să fie mai mare decât cel vechi. Frigiderele mari funcționează perioade îndelungate de timp.
- Este posibil ca temperatura din încăperea să fie ridicată. >>> *De regulă, frigiderul funcționează perioade îndelungate de timp la temperaturi ridicate în încăperea.*
- Este posibil ca frigiderul să fi fost conectat recent la priză sau să fi fost umplut recent cu alimente. >>> *Dacă frigiderul a fost conectat recent la priză sau a fost umplut cu alimente, va dura mai mult până frigiderul va atinge temperatura setată. Acest lucru este normal.*
- Este posibil ca în frigider să fi fost introduse recent cantități mari de alimente calde. >>> *Nu introduceți alimente calde în frigider.*
- Este posibil ca ușile să fi fost deschise frecvent sau lăsate întredeschise mai mult timp. >>> *Aerul cald care pătrunde în frigider determină funcționarea pe perioade mai îndelungate de timp. Deschideți mai rar ușile.*
- Este posibil ca ușa congelatorului sau frigiderului să fi fost lăsată întredeschisă. >>> *Verificați dacă ușile sunt închise corect.*
- Ați selectat o temperatură foarte joasă. >>> *Selectați o temperatură mai ridicată și așteptați ca aceasta să fie atinsă.*
- Este posibil ca garnitura ușii frigiderului sau congelatorului să fie murdară, uzată, ruptă sau poziționată incorect. >>> *Curățați sau înlocuiți garnitura. Garniturile deteriorate/defecte determină funcționarea pe perioade îndelungate de timp a frigiderului pentru a se asigura temperatura corectă.*

### Temperatura congelatorului este foarte joasă, iar temperatura frigiderului este adecvată.

- Ați selectat o temperatură foarte joasă a congelatorului. >>> *Selectați o temperatură mai ridicată a congelatorului și verificați din nou.*

### Temperatura frigiderului este foarte joasă, iar temperatura congelatorului este adecvată.

- Ați selectat o temperatură foarte joasă a frigiderului. >>> *Selectați o temperatură mai ridicată a frigiderului și verificați din nou.*

### Alimentele din sertarele frigiderului îngheață.

- Ați selectat o temperatură foarte joasă a frigiderului. >>> *Selectați o temperatură mai ridicată a congelatorului și verificați din nou.*

### Temperatura din frigider sau congelator este foarte mare.

- Ați selectat o temperatură foarte mare a frigiderului. >>> *Temperatura setată pentru frigider afectează temperatura congelatorului. Modificați temperatura frigiderului sau congelatorului până când temperatura din frigider sau congelator ajunge la un nivel adecvat.*
- Este posibil ca ușile să fi fost deschise frecvent sau lăsate întredeschise mai mult timp. >>> *Deschideți mai rar ușile.*
- Este posibil ca ușa să fie întredeschisă. >>> *Închideți complet ușa.*
- Este posibil ca frigiderul să fi fost conectat recent la priză sau să fi fost umplut recent cu alimente. >>> *Acest lucru este normal. Dacă frigiderul a fost conectat recent la priză sau a fost umplut cu alimente, va dura mai mult până frigiderul va atinge temperatura setată.*
- Este posibil ca în frigider să fi fost introduse recent cantități mari de alimente calde. >>> *Nu introduceți alimente calde în frigider.*

### Vibrații sau zgomot.

- Podeaua este denivelată sau instabilă. >>> *Dacă frigiderul se clatină când este împins ușor, reglați picioarele pentru a echilibra frigiderul. De asemenea, asigurați-vă că podeaua este suficient de stabilă și poate susține frigiderul.*
- Zgomotul poate fi provocat de obiectele amplasate pe frigider. >>> *Aceste obiecte trebuie îndepărtate de pe frigider.*

### Frigiderul emite zgomote asemănătoare curgerii sau pulverizării lichidelor etc.

## Depanare

- Funcționarea frigiderului se bazează pe circulația gazelor și lichidelor. >>> *Acesta este un fenomen normal și nu reprezintă o defecțiune.*

### Frigiderul emite un zgomot similar cu șuieratul vântului.

- Frigiderul este prevăzut cu un ventilator pentru răcire. Acesta este un fenomen normal și nu reprezintă o defecțiune.

### Condens pe pereții interiori ai frigiderului.

- Mediile calde și umede favorizează formarea gheții și condensului. Acesta este un fenomen normal și nu reprezintă o defecțiune.
- Este posibil ca ușile să fi fost deschise frecvent sau lăsate întredeschise mai mult timp. >>> *Deschideți mai rar ușile; dacă ușa este deschisă, închideți-o.*
- Este posibil ca ușa să fie întredeschisă. >>> *Închideți complet ușa.*

### Condens în exteriorul frigiderului sau între uși.

- Este posibil ca mediul să fie umed. Acest fenomen este normal în medii umede. >>> *La reducerea umidității, condensul va dispărea.*

### Mirosuri neplăcute în frigider.

- Frigiderul nu este curățat periodic. >>> *Curățați periodic interiorul frigiderului folosind un burete, apă caldă și carbonată.*
- Este posibil ca mirosul să fie cauzat de anumite recipiente și ambalaje. >>> *Folosiți un recipient sau un ambalaj care nu prezintă mirosuri neplăcute.*
- Alimentele au fost puse în recipiente deschise. >>> *Păstrați alimentele în recipiente închise. Alimentele neetanșate corespunzător pot răspândi microorganisme și se pot acumula mirosuri neplăcute.*
- Aruncați toate alimentele expirate sau alterate din frigider.

### Ușa nu se închide.

- Este posibil ca alimentele să împiedice închiderea ușii. >>> *Mutați alimentele care împiedică închiderea ușii.*
- Este posibil ca frigiderul să fie înclinat. >>> *Reglați picioarele de pentru a echilibra frigiderul.*
- Podeaua este denivelată sau instabilă. >>> *Asigurați-vă că podeaua este plană și suficient de stabilă pentru a putea susține frigiderul.*

### Compartimentul pentru legume este blocat.

- Este posibil ca alimentele să atingă partea superioară a sertarului. >>> *Rearanjați alimentele în sertar.*



**AVERTISMENT:** Dacă problema persistă după ce ați urmat instrucțiunile din acest capitol, contactați distribuitorul dvs. sau un centru de service autorizat. Nu încercați să reparați produsul.

## MESAJ / AVERTISMENT

Unele defecte (simple) pot fi tratate în mod adecvat de către utilizatorul final fără nicio problemă de siguranță sau utilizare nesigură, cu condiția să fie efectuate în limitele și în conformitate cu următoarele instrucțiuni (vezi secțiunea “Autoreparare”).

Astfel, cu excepția cazului în care secțiunea “Autoreparare” de mai jos autorizează altă acțiune, reparațiile trebuie efectuate de reparatori profesioniști pentru a evita probele de siguranță. Un reparator profesionist are acces la instrucțiuni și la lista cu piese de rezervă pentru acest produs de la producător, potrivit metodele descrise în actele legislative care urmează Directiva 2009/125/EC.

**Cu toate acestea, doar agentul de service (adică reparatorii profesioniști autorizați) pe care îl puteți contacta cu ajutorul numărului de telefon oferit în manualul de utilizare/certificatul de garanție sau dealerul dvs. autorizat poate oferi service în termenii garanției. Prin urmare, nu uitați că reparațiile efectuate de reparatori profesioniști care nu sunt autorizați de Beko vor antrena pierderea garanției.**

### Autorepararea

Reparațiile pot fi făcute de utilizatorul final doar în ceea ce privește următoarele piese: mânerul ușilor, balamalele ușilor, tăvile, coșurile și garniturile ușilor (este disponibilă o listă actualizată pe [support.beko.com](http://support.beko.com) începând cu data de 1 martie 2021).

Mai mult, pentru siguranța produsului și pentru evitarea accidentărilor, autorepararea menționată va fi efectuată urmând instrucțiunile din manualul de utilizare sau care sunt disponibile în [support.beko.com](http://support.beko.com). Pentru siguranța dvs., scoateți produsul din priză înainte să încercați autorepararea.

Reparațiile și încercările de reparație făcute de utilizatorii finali pentru piese care nu sunt incluse într-o astfel de listă și/sau nu urmează instrucțiunile din manualele de utilizare pentru autoreparare sau care sunt disponibile în [support.beko.com](http://support.beko.com), pot duce la probleme de siguranță care nu sunt atribuibile Beko, și vor anula garanția produsului.

Prin urmare, este recomandat ca utilizatorii finali să se abțină de la a încerca să efectueze reparații care ies din lista menționată cu piese de schimb, contactând în aceste cazuri reparatori profesioniști sau reparatori autorizați. Din contră, astfel de încercări efectuate de utilizatorii finali pot duce la probleme de siguranță și avarierea produsului sau iscarea unui incendiu, a unei inundații, a electrocutării și a accidentărilor grave.



Spre exemplu, dar fără a se limita la, următoarele reparații trebuie adresate către service-uri profesionale autorizate sau înregistrate: compresoare, circuite de răcire, panoul principal, placa inverter, panoul de afișaj etc.

Producătorul/vânzătorul nu răspund în niciun caz dacă utilizatorii finali nu se conformează celor de mai sus.

Disponibilitatea de piese de schimb pentru frigiderul pe care ați cumpărat-o este de 10 ani. În această perioadă, piesele de schimb originale vor fi disponibile pentru operarea adecvată a frigiderul.

Durata minimă a garanției pentru frigiderul pe care l-ați achiziționat este de 24 de luni.

Acest produs este echipat cu o sursă de iluminare din clasa energetică „G”

Sursa de iluminare a acestui produs trebuie înlocuită numai de către reparatori profesioniști

## Моля първо да прочетете това ръководство!

Уважаеми клиенти,

Надяваме се, че вашият продукт, произведен в съвременни фабрики и проверен при най-стриктни процедури за контрол на качеството, ще ви осигури ефективна работа.

За целта, ви съветваме да прочетете внимателно цялото ръководство за употреба на продукта преди да го ползвате и да го държите под ръка за справки в бъдеще.

### Това ръководство

- Ще ви помогне да използвате уреда по-най-бърз и безопасен начин.
- Прочетете ръководството преди монтаж и работа с продукта.
- Следвайте всички инструкции, особено тези за безопасност.
- Дръжте ръководството на лесно достъпно място, тъй като може да се нуждаете от него.
- Освен това, прочетете и другите листовки, доставени с продукта.
- Обърнете внимание, че това ръководство може да важи и за други модели уреди.
- 

### Символи и техните описания

Това ръководство за употреба съдържа следните символи:



Важна информация или полезни съвети за употреба.



Предупреждения при опасност за живота или имуществото.



Предупреждения за електрическата мощност.

## ИНФОРМАЦИЯ



# ENERG



SUPPLIER'S NAME

MODEL IDENTIFIER → (\*)



Информацията за модела, съхранявана в базата данни на продукта, може да бъде получена, като въведете следния уебсайт и потърсите идентификатора на вашия модел (\*), намиращ се на енергийния етикет.

<https://eprel.ec.europa.eu/>



<b>1. Инструкции за безопасност и опазване на околната среда</b>	<b>3</b>	5.8 Контейнер за свежи храни. . . . .	24
<b>2 Хладилник</b>	<b>7</b>	5.9 Контейнер за запазване на свежестта с контролирано ниво на влажност (FreSHelf). . . . .	24
<b>2 Хладилник</b>	<b>8</b>	5.10 Тавичка за яйца . . . . .	24
<b>3 Монтаж</b>	<b>9</b>	5.11 Подвижна средна част . . . . .	24
3.1 Правилно място за монтаж. . . . .	9	5.12 Отделение за съхранение с контрол на охлаждането . . . . .	25
3.4 Свързване към захранването . . . . .	11	5.13 Синя светлина . . . . .	25
<b>4 Подготовка</b>	<b>12</b>	5.14 Филтър за миризми . . . . .	25
4.1 Неща, които да направите с цел пестене на енергия. . . . .	12	5.15 Избено отделение. . . . .	26
4.2 Препоръки за отделението за прясна храна . . . . .	12	5.16 Използване на вътрешен водопровод и дозатор за вода на вратата. . . . .	28
4.3 Първоначална употреба . . . . .	13	5.17 Източване на вода от диспенсър . . . . .	28
<b>5 Използване на продукта</b>	<b>14</b>	5.18 Употреба на водния диспенсър . . . . .	29
5.1 Индикаторен панел . . . . .	14	5.19 Машина за лед . . . . .	30
5.2 Индикаторен панел . . . . .	19	5.20 Машина за лед (Icematic) и контейнер за съхранение на лед	30
5.3 Замразяване на пресни продукти	22	<b>6 Поддръжка и почистване</b>	<b>31</b>
Не замразявайте прекомерно големи количества храна наведнъж. . . . .	22	<b>7. Отстраняване на неизправности</b>	<b>32</b>
5.4 Препоръки за съхранение на замразени храни . . . . .	22		
5.5 Информация за дълбокото замразяване . . . . .	23		
5.6 Разполагане на храната . . . . .	23		
5.7 Предупреждение за отворена врата. . . . .	23		



# 1. Инструкции за безопасност и опазване на околната

## среда

Този раздел съдържа инструкции за безопасност, необходими за избягване на риска от нараняване и материални щети. Неспазването на тези инструкции ще обезсили всички видове продуктова гаранция.

## Употреба на уреда

	<b>ВНИМАНИЕ:</b> Уверете се решетките на вентилационните отвори да са отворени при положение на устройството в амбалажния пакет или след поставяне на работното му място.
	<b>ВНИМАНИЕ:</b> С изключение на препоръките, допустими от производителя, не използвайте механични или всякакви други устройства с цел ускоряване процеса на размразяване на устройството.
	<b>ВНИМАНИЕ:</b> Не повреждайте действието на охладителната система на фреона.

	<b>ВНИМАНИЕ:</b> Не използвайте електрическо оборудване в отделението за съхранение на хранителни продукти, недопустимо от производителя на устройството.
	<b>ВНИМАНИЕ:</b> Не съхранявайте експлозивни вещества като например аерозолни спрейове в уреда.

- Това устройство е предназначено за домашна употреба или за използване при следните условия

- В магазини, офиси и други работни среди с цел използване от членовете на персонала в кухнята на работната среда.

- Във фермерни къщи, хотели, мотели и други среди, предназначени за настаняване на гражданите за почивка;

## 1.1. Общи правила за безопасност

- Този продукт не трябва да се използва от лица с физически, сензорни и ментални увреждания, без достатъчно знания и опит или от деца. Уредът може да се използва от тези лица само под надзора и спазвайки инструкциите на лицата, отговорни за тяхната безопасност. Децата не трябва да си играят с този уред.
- В случай на неизправност, изключете уреда от контакта.
- След изваждане на щепсела от контакта, изчакайте 5 минути, преди отново да включите щепсела от контакта. Изключвайте уреда от контакта, ако няма да го използвате. Не пипайте щепсела с мокри ръце! Не дърпайте кабела, а винаги

## Инструкции за безопасност и опазване на околната среда

дръжте щепсела.

- Избършете щепсела със суха кърпа, преди да го включите в контакта.
- Не включвайте хладилника, ако контактът е разхлабен.
- Изключвайте уреда по време на монтаж, поддръжка, почистване и ремонт.
- Ако известно време няма да използвате уреда, изключете го от контакта и извадете храната.
- Не използвайте пара или втечени почистващи препарати за почистване на хладилника и стопяване на леда вътре в него. Парата може да се свърже с електрифицираните зони и да предизвика късо съединение или токов удар!
- Не мийте уреда чрез пръскане или обливане с вода върху него! Опасност от токов удар!
- В случай на неизправност, не използвайте продукта, тъй като може да предизвика токов удар. Свържете се с оторизиран сервиз, преди да предприемете каквито и да е дейности.
- Включете продукта в заземен контакт. Заземяването трябва да е извършено от квалифициран електротехник.
- Ако продуктът има светодиодно осветление, свържете се с оторизиран сервиз за смяна или в случай на друг проблем.
- Не пипайте замразената храна с мокри ръце! Може да залепне за ръцете Ви!
- Не поставяйте течности в бутилки и кенчета във фризерното отделение. Могат да се взривят!
- Поставете течности в изправено положение след плътно затваряне на капачката.
- Не пръскайте запалими вещества в близост до продукта, тъй като може да изгори или да се взриви.
- Не съхранявайте запалими материали и продукти със запалими газове (спрейове и т.н.) в хладилника.
- Не поставяйте съдове с течности върху продукта. Пръскането
  - на вода върху електрическите части може да причини токов удар и риск от пожар.
  - Излагането на продукта на дъжд, сняг, слънце и вятър може да предизвика електрическа опасност. При преместване на уреда, не дърпайте, държейки дръжката на вратата. Дръжката може да се изтръгне.
  - Внимавайте части от ръцете и тялото Ви да не бъдат захванати от движещите се части вътре в продукта.
  - Не стъпвайте и не се облягайте на вратата, чекмеджетата и други части на хладилника. Това може да доведе до падане на продукта и повреждане на части.
  - Внимавайте да не притиснете хранящия кабел.
  - Когато поставяте уреда, проверете дали хранящият кабел не е захванат или повреден.
  - Не поставяйте няколко разклонителя или преносими хранящи устройства в задната част на уреда.
  - Деца на възраст между 3 и 8 години могат да зареждат и разтоварват хладилни уреди.
  - За да се избегне замърсяването на храната, моля придържайте се към следните указания:
  - Отварянето на вратата на уреда за продължителни периоди от време може да доведе до значително нарастване на температурата в отделенията на уреда.
  - Почиствайте редовно повърхностите, които влизат в контакт с храна и достъпните дренажни системи.
  - Почиствайте контейнерите за вода, ако не са били използвани в продължение на 48 ч; промийте системата за вода, свързана с водоснабдителната
  - мрежа, ако не е била източвана вода в продължение на 5 дни.
  - Съхранявайте суровото месо и риба в подходящи контейнери в хладилника, за да не влизат в контакт с или да капят в други храни.
  - Отделенията за замразени храни с две звезди са подходящи за съхранение

## Инструкции за безопасност и опазване на околната среда

на предварително замразени храни, за съхранение или подготвяне на сладолед и правене на кубчета лед.

- Отделенията с една, две и три звезди не са подходящи за замразяване на пресни храни.
- Ако хладилният уред бъде оставен празен за продължителни периоди от време, изключете го, размразете, почистете, подсушете и оставете
- вратата му отворена, за да предотвратите образуването на плесен в уреда.

### 1.1.1 НС предупреждение

Ако продуктът има система за охлаждане с R600a газ, погрижете се да избягвате повреда на системата за охлаждане и тръбата, докато използвате и преместване на продукта. Този газ е запалим. Ако охлаждащата система е повредена, дръжте продукта далече от източници на пожар и незабавно проветрете помещението.



Етикетът върху в ътрешната страна отляво показва типа на използвания в този уред газ.

### 1.1.2 За модели с воден фонтан

- Налягането на входа за студена вода трябва да е максимум 90 psi (620 kPa). Ако налягането на водата надвиши 80 psi (550 kPa), използвайте клапана за ограничаване на налягането в мрежовата система. Ако не знаете как да проверите налягането на водата, потърсете помощ от професионален водопроводчик.
- Ако има риск от хидравлически удар във вашата инсталация, винаги използвайте оборудване за предотвратяване на хидравлически удар. Консултирайте се с професионален водопроводчик, ако не сте сигурни, че във вашата инсталация няма да възникне хидравлически удар.

- Не инсталирайте на входа за гореща вода. Вземете предпазни мерки срещу замръзване на маркучите. Работният интервал на температурата на водата трябва да е минимум 33°F (0,6°C) и максимум 100°F (38°C).

### 1.2. Употреба по предназначение

- Този уред е предназначен за домашна употреба. Не е предназначен за използване с търговска цел.
- Продуктът трябва да се използва само и единствено за съхранение на храна и течности.
- В хладилника не съхранявайте чувствителни продукти, които изискват контролирани температури (ваксини, чувствителни на топлина лекарства, медицински консумативи и т.н.).
- Производителят не поема никаква отговорност за повреди, причинени от неправилна употреба или неправилно боравене.
- Оригинални резервни части ще бъдат предоставяни 10 години след датата на покупка на продукта.

### 1.3. Безопасност за децата

- Съхранявайте опаковъчните материали на недостъпно за деца място.
- Не позволявайте на децата да си играят с продукта.
- Ако вратата на уреда е оборудвана с ключалка, пазете ключа на място, недостъпно за деца.

### 1.4. Съответствие с Директива ОЕЕО за изхвърляне на отпадъчни продукти

Този продукт съответства на Директива ОЕЕО ЕС (2012/19/ЕС). Този символ носи символ за класификация за отпадък от електрическо и електронно оборудване (ОЕЕО).



Този продукт е произведен от висококачествени части и материали, които могат да се използват повторно и са подходящи за рециклиране. Не изхвърляйте продукта с нормалните битови

отпадъци и другите отпадъци в края на експлоатационния му живот.

Предайте го в събирателния център за рециклиране на електрическо и електронно оборудване. Моля, консултирайте се с местните власти, за да научите повече за тези центрове за събиране.

### 1.5. Съответствие с Директива RoHS

- Този продукт съответства на Директива ОЕЕО ЕС (2011/65/ЕС). Не съдържа вредни и забранени материали, посочени в Директивата.

### 1.6. Информация за опаковката

- Опаковката на продукта е произведена от рециклирани материали в съответствие с нашите национални разпоредби за опазване на околната среда. Не изхвърляйте опаковката заедно с местните и други отпадъци. Върнете ги в пунктовете за събиране на опаковъчни материали, определени от местните власти.

## 2 Хладилник

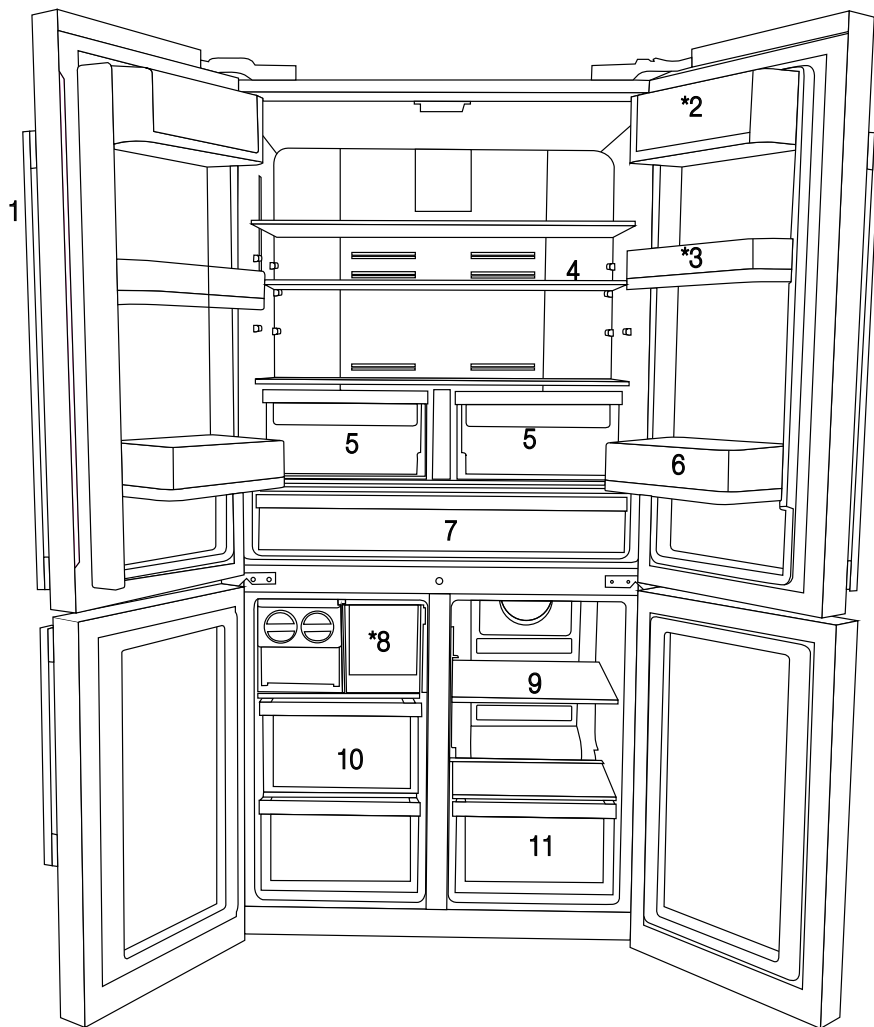

1. Панел за управление и индикация
2. Отделение за масло и сирене
3. Подвижен рафт на вратата 70 мм
4. Стъклен рафт на хладилното отделение
5. Разделител на хладилното отделение
6. Рафт за галон на вратата
7. Отделение за охлаждане
8. Чекмедже за лед
9. Стъклен рафт/охладител на хладилното многозоново отделение
10. Чекмеджета във фризерното отделение
11. Чекмедже на многозоновото отделение

\* НЕЗАДЪЛЖИТЕЛНО



\*Опция: Фигурите в това ръководство са схематични и може да не съответстват точно на Вашия продукт. Ако Вашият продукт не съдържа съответните части, информацията се отнася за други модели.



## 2 Хладилник

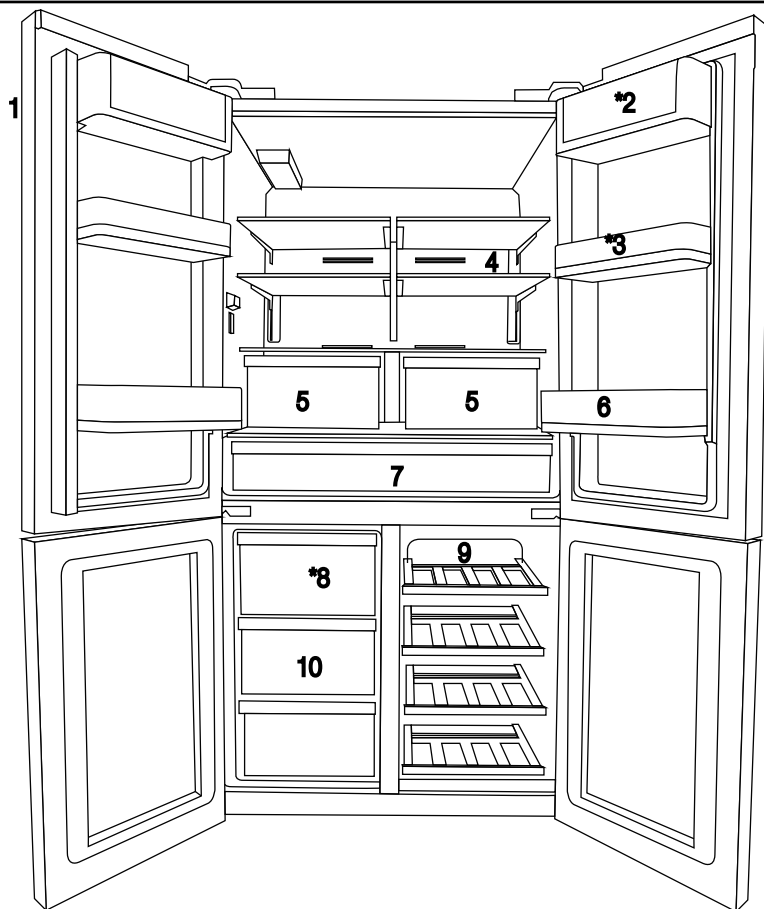

1. Панел за управление и индикация
  2. Отделение за масло и сирене
  3. Подвижен рафт на вратата 70 мм
  4. Стъклен рафт на хладилното отделение
  5. Разделител на хладилното отделение
  6. Рафт за галон на вратата
  7. Отделение за охлаждане
  8. Чекмедже за лед
  9. Стъклен рафт/охладител на хладилното многозоново отделение
  10. Чекмеджета във фризерното отделение
- \* НЕЗАДЪЛЖИТЕЛНО



\*Опция: Фигурите в това ръководство са схематични и може да не съответстват точно на Вашия продукт. Ако Вашият продукт не съдържа съответните части, информацията се отнася за други модели.

## 3.1 Правилно място за монтаж

За монтажа на продукта, се свържете с оторизиран сервиз. За да подготвите продукта за употреба, прегледайте информацията в ръководството за експлоатация и се уверете, че електрическата инсталация и монтажът на водата са подходящи. Ако не, се обадете на квалифициран електротехник и техник, за да извършите необходимите монтаж.



**ВНИМАНИЕ:** Производителят не носи отговорност за щети, които могат да възникнат вследствие процедури, извършвани от неупълномощени лица.



**ВНИМАНИЕ:** По време на монтажа, продуктът не трябва да бъде включен в контакт. В противен случай, съществува риск за живота или от сериозно нараняване.



**ВНИМАНИЕ:** : Ако разстоянието при отварянето на вратата в помещението, където ще се постави продуктът, не е достатъчно, за да може да се вкара продукта, свалете вратата на помещението и вкарайте продукта вътре, като го въртите; ако това не работи, свържете се с упълномощен сервиз.

- За да предотвратите клатене на продукта, поставете го на равна повърхност.
- Монтирайте хладилника на най-малко 30 см от източници на топлина като котлони, парно и поне на 5 см от електрически фурни.
- Продуктът не трябва да се подлага на пряка слънчева светлина и да се държи на влажни места.
- Вашият продукт изисква адекватна циркулация на въздуха, за да функционира ефективно. Ако продуктът ще бъде поставен в ниша, не забравяйте да оставите поне 5 см разстояние между продукта, тавана и стените.
- Ако продуктът ще бъде поставен в ниша, не забравяйте да оставите поне 5 см разстояние между продукта, тавана и

стените. Проверете дали компонентът за защита на хлабина на задната стена присъства на мястото му (ако е предоставен с продукта). Ако компонентът не е налице или е изгубен или паднал, поставете продукта така, че да остане поне 5 см разстояние между задната повърхност на продукта и стените на помещението. Свободното пространство отзад е важно за ефективната работа на продукта.

- Не монтирайте продукта на места, в които температурата пада под  $-5^{\circ}\text{C}$ .

Пластмасовите клинове, доставени с продукта, се използват за създаване на разстояние за циркулация на въздуха между продукта и задната стена.

1. За да монтирате клиновете, свалете винтовете на продукта и използвайте доставените заедно с клиновете винтове.

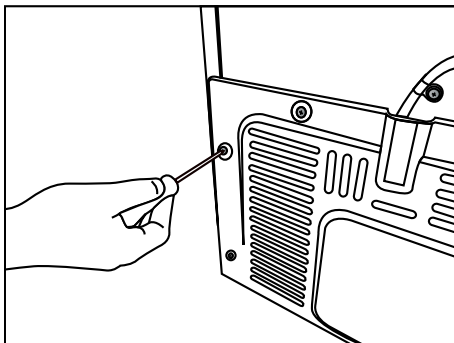

2. Поставете 2-те пластмасови клина на капака на задната вентилация, както е илюстрирано на фигурата по-долу.

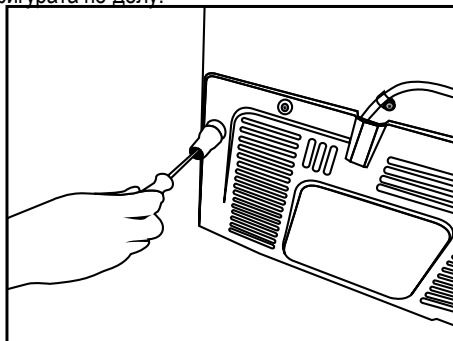

## Монтаж

Ако продуктът е небалансиран след инсталирането, регулирайте краката отпред, като ги завъртите наляво или надясно.

\*Ако вашият продукт няма отделение за вино или няма стъклена врата, вашият продукт няма регулируеми стойки, продуктът има фиксирани стойки.

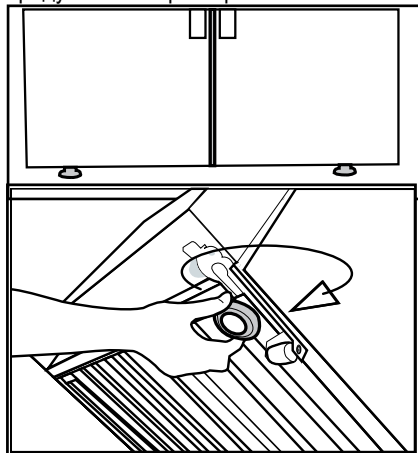

За да регулирате вратите вертикално, Разхлабете фиксиращата гайка, разположена отдолу.

Завъртете регулиращата гайка според позицията на вратата (по посока на часовниковата стрелка/обратно на часовниковата стрелка).

Затегнете фиксиращата гайка, за да фиксирате позицията.

За да регулирате вратите хоризонтално, Разхлабете фиксиращата гайка, разположена отгоре.

Завъртете страничната регулираща гайка според позицията на вратата (по посока на часовниковата стрелка/обратно на часовниковата стрелка).

Затегнете фиксиращата гайка, която е отгоре, за да фиксирате позицията.

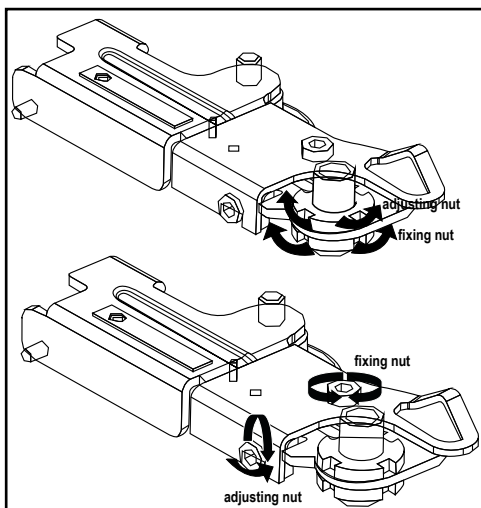

## Монтаж

- Горната група панти е фиксирана с 3 болта.
- Капакът на пантите е закачен след поставянето на гнездата.
- Капакът на пантата е фиксиран с два болта

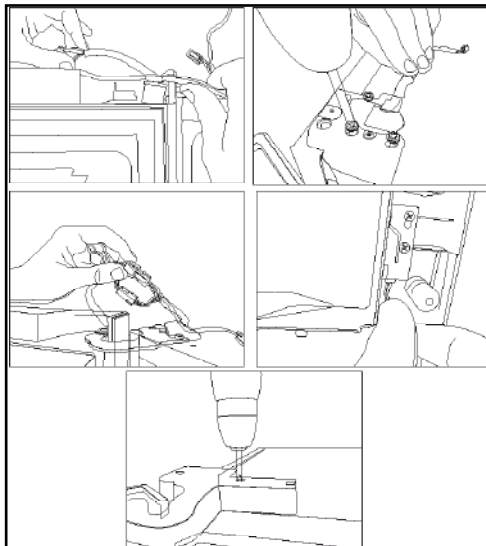

**ВНИМАНИЕ:** Не правете връзки чрез удължителни кабели или многожилни щепсели.



**ВНИМАНИЕ:** Повреденият захранващ кабел трябва да бъде заменен от квалифициран техник.



Ако два охладителя се инсталират един до друг, трябва да има поне 4 см разстояние помежду им.

### 3.4 Съвързване към захранването

- Нашата компания не носи отговорност за щети, които ще възникнат, когато продуктът се използва без да бъде заземен и без електрическата връзка да бъде направена в съответствие с националните разпоредби.
- Щепселът на захранващия кабел трябва да бъде лесно достъпен след монтажа.
- Не удължавайте кабелите или безжичните многофункционални изводи между вашия продукт и контакта в стената.

## 4 Подготовка

### 4.1 Неща, които да направите с цел пестене на енергия



Свързването на хладилника със системи, които пестят енергия, е опасно, тъй като може да причини повреда на продукта.

- за свободно стоящ уред: „Този хладилен уред не е предназначен да се използва като вграден уред“;
- Не оставяйте вратите на хладилника отворени за дълго.
- Не прибирайте горещи храни и напитки в хладилника.
- Не препълвайте хладилника. Охлаждащият капацитет ще намалее при възпрепятстване на циркулацията на въздуха в хладилника.
- Не поставяйте хладилника на места, които са подложени на пряка слънчева светлина. Монтирайте хладилника на най-малко 30 см от източници на топлина, като котлони, парно и поне на 5 см от електрически фурни.
- Дръжте храната в хладилника в затворени контейнери.
- За да можете да съхранявате максимално количество храна във фризерното отделение на хладилника, трябва да се извади горното чекмедже и да се постави върху стъкления рафт. Изчислената консумация на електроенергия за вашия хладилник е определена след премахване на чекмеджето за лед и горните чекмеджета, за да се позволи максимално натоварване. При зареждане на храна, силно се препоръчва използването на долните чекмеджета във фризера и на многофункционалното отделение.
- Въздушният поток не трябва да се блокира чрез поставяне на храни отпред във фризера и пред вентилаторите на многофункционалните отделения. Храната трябва да се поставя като се остави минимум 5 см пространство пред защитната решетка на вентилатора.

- Тъй като във вашия продукт няма да проникне директно горещ и влажен въздух, когато вратите не се отварят, вашият продукт ще се оптимизира до условия достатъчни да предпазят храната ви. В тази функция за пестене на енергия, функции и компоненти като компресор, вентилатор, нагревател, размразяване, осветление, дисплей и така нататък ще работят според нуждите да консумират минимална енергия, като същевременно поддържат свежестта на вашата храна.
- Размразяването на замразените храни в хладилното отделение спестява енергия и запазва качеството на храните.



Температурата на помещението, където се намира вашият хладилник, трябва да бъде най-малко 10°C / 50°F. Работата на хладилника при студени условия не се препоръчва по отношение на неговата ефективност.



Вътрешността на хладилника ви трябва да се почиства изцяло.



Ако два охладителя се инсталират един до друг, трябва да има поне 4 см разстояние помежду им.

### 4.2 Препоръки за отделението за прясна храна

- Уверете се, че храната не докосва температурния сензор в отделението за прясна храна. За да позволите на отделението за свежи храни да запази идеалната си температура за охлаждане, сензорът не трябва да бъде закрит от храната.
- Не поставяйте топли храни и напитки вътре в продукта.

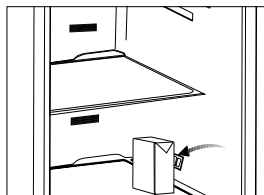
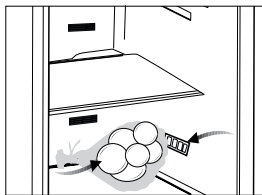

Ще чуete шум когато компресорът започне да работи. Нормално е течностите и газовете в охладителната система да издават шум, дори компресорът да не работи.



Предните ъгли на хладилника може да са топли на пипане. Това е нормално. Тези части са проектирани да бъдат топли с цел избягване на кондензацията.

### 4.3 Първоначална употреба

Преди да използвате продукта, уверете се, че цялата подготовка е направена в съответствие с инструкциите, дадени в главите „Важни инструкции относно безопасността и околната среда“ и „Монтаж“.

- Почистете вътрешността на хладилника, както е препоръчано в раздел „Поддръжка и почистване“. Преди да включите хладилника, се уверете отвътре е сух.
- Включете щепсела на хладилника в заземен контакт. Когато вратата на хладилника се отвори, светва лампичката за вътрешно осветление.
- Оставете хладилника да работи най-малко 6 часа, без да поставяте храна в него, и не отваряйте вратата, ако това не е необходимо.

## 5 Използване на продукта

### 5.1 Индикаторен панел

Индикаторните панели могат да се различават в зависимост от модела на Вашия уред.

Звучните и визуални функции на индикаторния панел ще

съдействат при използване на хладилника.

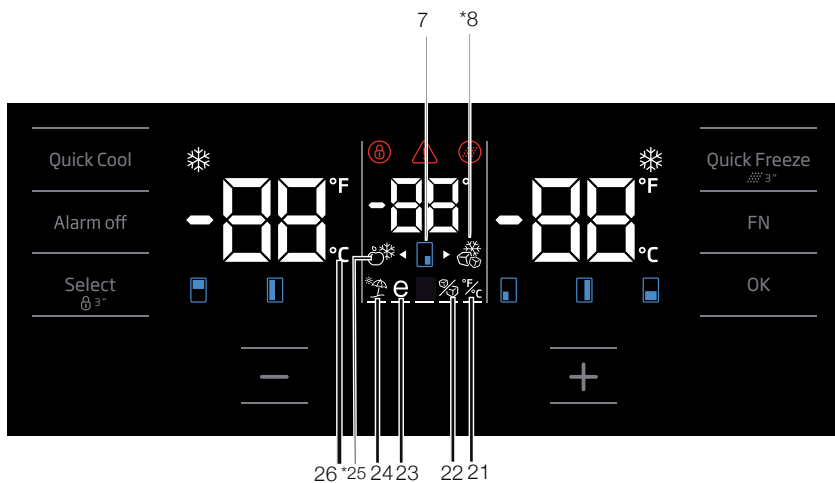
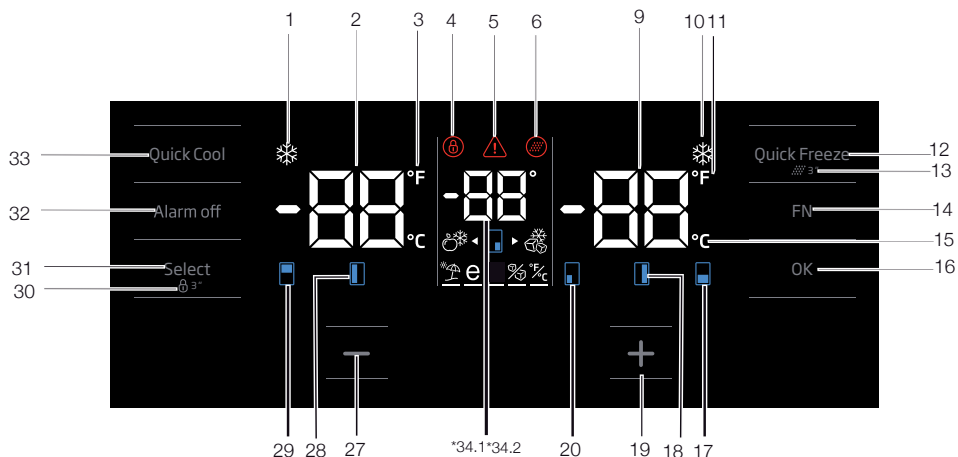

\*Опция: Фигурите в това ръководство са схематични и може да не съответстват точно на Вашия продукт. Ако Вашият продукт не съдържа съответните части, информацията се отнася за други модели.

## Използване на продукта

### 1. Индикатор на функция бързо охлаждане

Включва се при активиране на функцията „Бързо замразяване“.

### 2. Индикатор на температурата в хладилното отделение

Температурата на хладилното отделение е показана; тя може да бъде настроена на 8,7,6,5,4,3,2,1.

### 3. Индикатор по Фаренхайт

Това е индикатор по Фаренхайт. Когато индикаторът „Фаренхайт“ е активиран, зададените температурни стойности са показани по скалата на Фаренхайт и съответната икона се включва.

### 4. Заклучване на бутоните

#### Натиснете бутона за заключване

( ) едновременно за 3 секунди. Символът за заключване на клавишите

ще светне и режимът за заключване ще се активира. При активиран режим на заключване, бутоните няма да функционират. Натиснете отново бутона за заключване на клавишите за 3 последователни секунди. Символът за заключване на клавишите ще изгасне и режимът на заключване на клавишите ще се деактивира.

Ако искате да предотвратите промяна на температурните настройки на хладилника, натиснете бутона за заключване на клавишите на хладилника.

### 5. Прекъсване на хранването / Индикатор за висока температура / предупреждение за грешки

Този индикатор свети по време на прекъсване на електрозахранването, грешки при висока температура и предупреждения за грешки. По време на дългосрочни прекъсване на хранването, най-високата стойност на температурата, до която отделението на фризера достигне, ще мига на дигиталния дисплей.

След като проверите храната във фризерното отделение, натиснете бутона за изключване на алармата, за да изтриете алармата.

Ако забележите, че този индикатор свети, моля, направете справка с раздела за „препоръчани

решения за отстраняване на проблеми“ от вашето ръководство.

### 6. Икона за пренастройване на филтъра

Тази икона се включва, когато филтъра трябва да бъде пренастроен.

### 7. Икона за промяна на температурата на кабина

Показва кабината, чиято температура трябва да се промени. Когато иконата за температурата на дадена кабина започне да мига, се разбира, че съответната кабина е избрана.

### 8. Икона за опция за фризер

Задръжте курсора на мишката над иконата на опция за фризер, като използвате бутона „FN“; иконата ще започне да мига. Когато натиснете бутона „OK“, иконата на опционалния фризер се включва и кабината работи като фризер.

### 9. Индикатор на температурата в фризерното отделение

Температурата на хладилното отделение е показана; тя може да бъде настроена на -18, -19, -20, -21, -22, -23, -24.

### 10. Функция „Бързо замразяване“

Включва се при активиране на функцията „Бързо замразяване“.

### 11. Индикатор по Фаренхайт

Това е индикатор по Фаренхайт. Когато индикаторът „Фаренхайт“ е активиран, зададените температурни стойности са показани по скалата на Фаренхайт и съответната икона се включва.

### 12. Бутон за функцията за бързо замразяване:

Натиснете този бутон, за да активирате или деактивирате функцията за бързо замразяване. Когато активирате функцията, отделението на фризера ще се охлажда до температура по-ниска от зададената стойност.





Използвайте функцията за бързо замразяване, когато искате храната, която е поставена в отделението на фризера да се замрази бързо. Ако желаете да замразите големи количества прясна храна, е препоръчително да активирате тази функция преди да сложите храната в хладилника.



Ако не изключите бързото замразяване, то ще се изключи от само себе си след най-много 24 часа или когато хладилното отделение достигне нужната температура.



Тази функция не се запазва в паметта на хладилника при прекъсване в електрическото захранване.

### 13. Пренастройване на филтъра:

Филтърът се пренастройва, когато натиснете бутона за бързо замразяване за 3 секунди. Иконата за пренастройване на филтъра изгасва.

### 14. Бутон „FN“

С помощта на този бутон можете да превключвате между функциите, които искате да изберете. При натискане на този бутон иконата, чиято функция трябва да бъде активирана или деактивирана, и индикаторът на тази икона започват да мигат. Бутонът „FN“ се деактивира, ако не бъде натиснат за 20 секунди. За да промените функция, трябва да го натиснете отново.

### 15. Индикатор по Целзий

Това е индикатор по Целзий. Когато индикаторът „Целзий“ е активиран, зададените температурни стойности са показани по скалата на Целзий и съответната икона се включва.

### 16. Бутон „OK“

След навигация на функциите с помощта на бутона „FN“, когато функцията бъде отменена чрез бутона „OK“, съответната икона и индикаторът мигат. Когато функцията остане активирана, индикаторът е включен. Индикаторът продължава да мига, за да

покаже иконата, която е включена.

### 17. Икона за промяна на температурата на кабина

Показва кабината, чиято температура трябва да се промени. Когато иконата за температурата на дадена кабина започне да мига, се разбира, че съответната кабина е избрана.

### 18. Икона за промяна на температурата на кабина

Показва кабината, чиято температура трябва да се промени. Когато иконата за температурата на дадена кабина започне да мига, се разбира, че съответната кабина е избрана.

### 19. Настройване на бутона за увеличаване

Изберете съответната кабина с бутона за избор; иконата на кабината, представляваща съответната кабина, ще започне да мига. Ако натиснете бутона за увеличаване на настройките по време на този процес, зададената стойност се увеличава. Ако продължавате да го натискате, зададената стойност се връща в началото.

### 20. Икона за промяна на температурата на кабина

Показва кабината, чиято температура трябва да се промени. Когато иконата за температурата на дадена кабина започне да мига, се разбира, че съответната кабина е избрана.

### 21. Настройване на индикатора „Целзий“ и „Фаренхайт“

Задръжте курсора на мишката върху този бутон, като използвате бутона „FN“ и изберете „Фаренхайт“ или „Целзий“ чрез бутона „OK“. Когато се избере съответната скала за температура, индикаторът „Фаренхайт“ или „Целзий“ се включва.

### 22. Индикатор изключване на машината за лед

Натискайте клавиша „FN“ (докато стигне до иконата за лед и долния ред), за да изключите машината за лед. Иконата за изключване на машината за лед и индикаторът за функцията на машината за лед започват да мигат, когато задържите курсора над тях, така че да можете да разберете дали машината за лед ще бъде включена или изключена. Когато натиснете

## Използване на продукта

бутона „ОК“, иконата на машината за лед свети непрекъснато и индикаторът продължава да мига по време на този процес. Ако не натиснете бутон в рамките на 20 секунди, иконата и индикаторът продължават да светят. Това означава, че машината за лед е изключена. За да включите отново машината за лед, задръжте курсора на мишката върху иконата и индикатора; така и иконата за изключване на машината за лед и индикаторът ще започнат да мигат. Ако не натиснете никакъв бутон в рамките на 20 секунди, иконата и индикаторът ще спрат да светят и машината за лед ще бъде включена отново.



Показва, когато образуването на лед е включено или изключено.



Когато е избрана тази функция, водният поток от резервоара ще спре. Вече образуваният лед, обаче, може да се извади от отделението.

### 23. Индикатор на функция „Есо fuzzy“

За да активирате функцията „Есо fuzzy“, натискайте клавиша „FN“ (докато стигне до иконата с буква и долния ред). Когато задържите курсора на мишката над иконата за „Есо fuzzy“ и индикатора за „Есо fuzzy“, те започват да мигат. По този начин можете да разберете, дали функцията „Есо fuzzy“ ще бъде активирана или деактивирана. Когато натиснете бутона „ОК“, иконата на функцията „Есо fuzzy“ свети непрекъснато и индикаторът продължава да мига по време на този процес. Ако не натиснете бутон в рамките на 20 секунди, иконата и индикаторът продължават да светят. Тази икона светва, когато функцията „Есо fuzzy“ е активирана. За да отмените функцията „Есо fuzzy“, задръжте курсора на мишката върху иконата и индикатора отново и натиснете бутона „ОК“. По този начин иконата за „Есо fuzzy“ и индикаторът ще започнат да мигат. Ако не натиснете никакъв бутон в рамките на 20 секунди, иконата и индикаторът ще спрат да

светят и функцията „Есо fuzzy“ ще бъде отказана.

### 24. Икона на функция „Ваканция“

За да активирате функцията „Ваканция“, натискайте клавиша „FN“ (докато стигне до иконата с чадър и долния ред). Когато задържите курсора на мишката над иконата за „Ваканция“ и индикатора за „Ваканция“, те започват да мигат. По този начин можете да разберете, дали функцията „Ваканция“ ще бъде активирана или деактивирана. Когато натиснете бутона „ОК“, иконата на функцията „Ваканция“ свети непрекъснато и по този начин се активира функцията „Ваканция“. По време на процеса, индикаторът продължава да мига. За да откажете функцията „Ваканция“, натиснете бутона „ОК“. По този начин както иконата на функцията „Ваканция“, така и индикаторът ще започнат да мигат и функцията „Ваканция“ ще бъде отменена.

### 25. Икона на опция за хладилник

Когато изберете иконата на опцията за хладилник с помощта на бутона „FN“ и натиснете бутона „ОК“, избраната кабина става хладилна кабина и работи като охладител.

### 26. Индикатор по Целзий

Това е индикатор по Целзий. Когато индикаторът „Целзий“ е активиран, зададените температурни стойности са показани по скалата на Целзий и съответната икона се включва.

### 27. Настройка за намаляване на функция

Изберете съответната кабина с бутона за избор; иконата на кабината, представляваща съответната кабина, ще започне да мига. Ако натиснете бутона за намаляване на настройките по време на този процес, зададената стойност се намалява. Ако продължавате да го натискате, зададената стойност се връща в началото.

### 28. Икона за промяна на температурата на кабина

Показва кабината, чиято температура трябва да се промени. Когато иконата за температурата на дадена кабина започне да мига, се разбира, че съответната кабина е избрана.

### 29. Икона за промяна на температурата на кабина

Показва кабината, чиято температура трябва да

## Използване на продукта

се промени. Когато иконата за температурата на дадена кабина започне да мига, се разбира, че съответната кабина е избрана.

### 30. Заклучване на бутоните

Натиснете бутона за заключване едновременно за 3 секунди. Символът за заключване на клавишите

ще светне и режимът за заключване ще се активира. При активиран режим на заключване, бутоните няма да функционират. Натиснете отново бутона за заключване на клавишите за 3 последователни секунди. Символът за заключване на клавишите ще изгасне и режимът на заключване на клавишите ще се деактивира.

Ако искате да предотвратите промяна на температурните настройки на хладилника, натиснете бутона за заключване на бутоните на хладилника.

### 31. Избор на бутон

Използвайте този бутон, за да изберете кабината, чиято температура искате да промените.

Превключвайте между кабините, като натискате бутона. Избраната кабина може да се види от иконите за кабина (7,17,18,20,28,29). Кабината, чиято зададена стойност на температурата искате да промените, е избрана и нейната икона мига. След това можете да промените зададената стойност, като натиснете бутона за намаляване на зададената стойност на кабината (27) или бутона за увеличаване на стойността на кабината (19). Ако не натиснете бутон в рамките на 20 секунди, иконите за кабините спират да светят. За да изберете кабина, трябва да натиснете бутона отново.

### 32. Аларма за изключване на предупреждение

В случай на спиране на хранването/ предупреждение за висока температура, след като проверите храната във фризерното отделение, натиснете бутона за изключване на алармата, за да изтриете алармата.

### 33. Бутон на функция бързо охлаждане

Този бутон има две функции. Натиснете го за кратко време, за да активирате или деактивирате

функцията за бързо охлаждане. Индикаторът за бързо охлаждане ще се изключи и уредът ще се върне към нормалните си настройки.



Използвайте функцията за бързо охлаждане, когато искате храната, която е поставена в хладилното отделение да се охлади бързо. Ако желаете да охладите големи количества прясна храна, е препоръчително да активирате тази функция преди да сложите храната в хладилника.



Ако не изключите бързото охлаждане, то ще се изключи от само себе си след най-много 1 часа или когато хладилното отделение достигне нужната температура.



Ако натиснете бутона „Бързо охлаждане“ многократно за кратък период от време, защитата от късо съединение ще се включи и компресорът няма да стартира веднага.



Тази функция не се запазва в паметта на хладилника при прекъсване в електрическото хранване.

### 34. 1 Индикатор на температурата на кабината с опция

На екрана се показват стойностите на температурата, зададени в кабината с опция.

### 34. 2 Индикатор за температурата в отделението за охлаждане на вино

Показват се стойностите на температурата, зададени в кабината с опция.

## Използване на продукта

### 5.2 Индикаторен панел

Индикаторните панели могат да се различават в зависимост от модела на Вашия уред. Звучните и визуални функции на индикаторния панел ще съдействат при използване на хладилника.

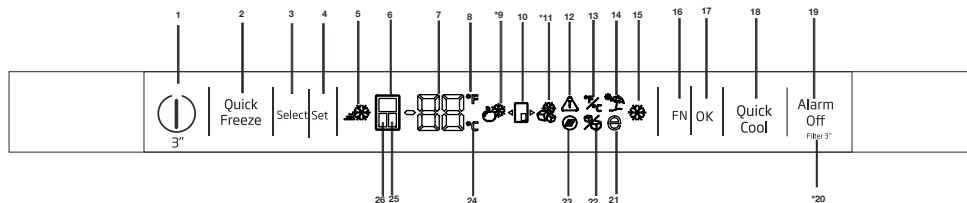

#### 1- Функция „вкл./изкл.“

Натиснете бутона за вкл./изкл. за 3 секунди, за да изключите или включите хладилника.

#### 2. Бутон за функцията за бързо замразяване:

Натиснете този бутон, за да активирате или деактивирате функцията за бързо замразяване. Когато активирате функцията, отделението на фризера ще се охлажда до температура, по-ниска от зададената стойност.



Използвайте функцията за бързо замразяване, когато искате храната, която е поставена в отделението на фризера да се замрази бързо. Ако желаете да замразите големи количества прясна храна, е препоръчително да активирате тази функция преди да сложите храната в хладилника.



Ако не изключите бързото замразяване, то ще се изключи от само себе си след най-много 24 часа или когато хладилното отделение достигне нужната температура.



Тази функция не се запазва в паметта на хладилника при прекъсване в електрическото захранване.



\*Опция: Фигурите в това ръководство са схематични и може да не съответстват точно на Вашия продукт. Ако Вашият продукт не съдържа съответните части, информацията се отнася за други модели.

#### 3. Селектор

Използвайте този бутон, за да изберете кабината, чиято температура искате да промените. Превключвайте между кабините, като натискате бутона. Избраната кабина може да се види от иконите за кабина (6, 25, 24). Кабината, чиято зададена стойност на температурата искате да промените, е избрана и нейната икона мига. Можете да промените зададената стойност на температурата като натиснете бутона за нагласяване на стойността на температурата (4)

#### 4. Нагласяване на температурата/ Намаляване на температурата

При натискане на този бутон, температурата на избраното отделение се намалява.

#### 5- Индикатор „Бързо замразяване“

Символът свети, когато функцията за бързо замразяване е активна.

#### 6. Индикатор на хладилното отделение

Когато този индикатор е включен, температурата на отделението на хладилника е показана на индикатора за стойност на температурата. Отделението на хладилника може да бъде настроено на 8, 7, 6, 5, 4, 3, 2 или 1°C/46, 45, 44, 43, 42, 41, 40, 39, 38, 37, 36, 35, 34 или 33°F чрез натискане на бутона за нагласяване на температурата (4).

## Използване на продукта

### 7. Индикатор на температурата

Показва стойностите на температурата на избраното отделение.

### 8. Индикатор по Фаренхайт

Това е индикатор по Фаренхайт. Когато индикаторът по Фаренхайт е активиран, зададените температурни стойности са показани по скалата на Фаренхайт и съответната икона се включва.

### 9. Икона на опция за хладилник

Когато изберете иконата на опцията за хладилник с помощта на бутона „FN“ (16) и натиснете бутона „OK“ (17), избраната кабина става хладилна кабина и работи като охладител.

### 10. Икона опция за хладилна кабина

Показва иконата на опцията за хладилна кабина

### 11. Икона за опция за фризер

Когато изберете иконата на опцията за фризер с помощта на бутона „FN“ (16) и натиснете бутона „OK“ (17), избраната кабина става хладилна кабина и работи като фризер.

### 12. Прекъсване на захранването / Индикатор за висока температура / предупреждение за грешки

Този индикатор свети по време на прекъсване на електрозахранването, грешки при висока температура и предупреждения за грешки.

По време на дългосрочни прекъсвания на захранването, най-високата стойност на температурата, до която отделението на фризера достигне, ще мига на дигиталния дисплей. След като проверите храната във фризерното отделение, натиснете бутона за изключване на алармата (19), за да изтриете алармата.

### 13. Настройване на индикатора за Целзий и за Фаренхайт

Задържете курсора на мишката върху този бутон, като използвате бутона „FN“ и изберете Фаренхайт или Целзий чрез бутона „OK“. Когато се избере съответната скала за температура, индикаторът за Фаренхайт или за Целзий се включва.

### 14. Икона на функция „Ваканция“

За да активирате функцията „Ваканция“, натискайте клавиша „FN“ (докато стигне до иконата с чадър и долния ред). Когато задържите курсора над иконата на функцията за ваканция, тя започва да мига. По този начин можете да разберете, дали функцията „Ваканция“ ще бъде активирана или деактивирана. Когато натиснете бутона „OK“, индикаторът на функцията „Ваканция“ свети непрекъснато и по този начин се активира функцията „Ваканция“. За да откажете функцията „Ваканция“, натиснете бутона „OK“. По този начин както индикаторът на функцията „Ваканция“ и функцията „Ваканция“ ще бъдат отменени.

### 15. Индикатор на функция бързо охлаждане

Включва се при активиране на функцията „Бързо замразяване“.

### 16. Бутон „FN“

С помощта на този бутон можете да превключвате между функциите, които искате да изберете. При натискане на този бутон иконата, чиято функция трябва да бъде активирана или деактивирана, и индикаторът на тази икона започват да мигат. Бутонът „FN“ се деактивира, ако не бъде натиснат за 20 секунди. За да промените функция, трябва да го натиснете отново.

### 17. Бутон „OK“

След навигация на функциите с помощта на бутона „FN“, когато функцията бъде отменена чрез бутона „OK“, съответната икона и индикаторът мигат. Когато функцията остане активирана, индикаторът е включен. Индикаторът продължава да мига, за да покаже иконата, която е включена.

### 18. Бутон на функция бързо охлаждане

Този бутон има две функции. Натиснете го за кратко време, за да активирате или деактивирате функцията за бързо охлаждане. Индикаторът за бързо охлаждане ще се изключи и уредът ще се върне към нормалните си настройки.

## Използване на продукта

### 19. Аларма за изключване на предупреждение

В случай на спиране на хрананването/ предупреждение за висока температура, след като проверите храната във фризерното отделение, натиснете бутона за изключване на алармата, за да изтриете иконата за висока температура (12).

### 20. Пренастройване на филтъра:

Филтърът се пренастройва, когато натиснете бутона за изключване на алармата (19) за 3 секунди. Иконата за пренастройване на филтъра изгасва.

### 21. Индикатор на функция „Есо fuzzy“

За да активирате функцията „Есо fuzzy“, натискайте клавиша „FN“ (докато стигне до иконата с буква е). Когато задържите курсора над иконата за „есо fuzzy“ тя започва да мига. По този начин можете да разберете, дали функцията „есо fuzzy“ ще бъде активирана или деактивирана. Когато натиснете бутона „ОК“, иконата на функцията „есо fuzzy“ свети непрекъснато по време на този процес. Ако не натиснете бутон в рамките на 20 секунди, индикаторът продължава да свети. По този начин функция „есо fuzzy“ е активирана. За да отмените функцията „есо fuzzy“, задръжте курсора върху индикатора отново и натиснете бутона „ОК“. По този начин функция „есо fuzzy“ ще започне да мига. Ако не натиснете никакъв бутон в рамките на 20 секунди, индикаторът ще спре да свети и функцията „есо fuzzy“ ще бъде отказана.

### 22. Индикатор изключване на машината за лед

Натискайте клавиша „FN“ (докато стигне до иконата за лед), за да изключите машината за лед. Индикаторът за функцията на машината за лед започва да мига, когато задържите курсора над него, така че да можете да разберете дали машината за лед ще бъде включена или изключена. Когато натиснете бутона „ОК“, иконата на функцията на машината за лед свети непрекъснато

по време на този процес. Ако не натиснете бутон в рамките на 20 секунди, иконата и индикаторът продължават да светят. Това означава, че машината за лед е изключена. За да включите отново машината за лед, задръжте курсора на иконата. Иконата за изключване на машината за лед ще започне да мига. Ако натиснете бутона „ОК“, иконата ще изчезне и машината ще се включи отново.



Показва, когато образуването на лед е включено или изключено.



Когато е избрана тази функция, водният поток от резервоара ще спре. Вече образуваният лед, обаче, може да се извади от отделението.

### 23. Икона за пренастройване на филтъра

Тази икона се включва, когато филтърът трябва да бъде пренастроен.

### 24. Индикатор по Целзий

Това е индикатор по Целзий. Когато индикаторът по Целзий е активиран, зададените температурни стойности са показани по скалата на Целзий и съответната икона се включва.

### 25. Индикатор на опцията за фризерно отделение:

Когато индикаторът е включен, температурата на отделението е показана на индикаторът за стойност на температурата. Стойностите на опцията за отделение се променят чрез натискане на бутона за нагласяване на температура (4).

### 26. Индикатор на фризерното отделение

Когато този индикатор е включен, температурата на отделението е показана на индикатора за стойност на температурата. Отделението на хладилника може да бъде настроено на -16, -18, -19, -20, -21, -22 и -24 °C / 0, -2, -4, -6, -8, -10 и -12 °F чрез натискане на бутона за нагласяване на температурата (3).

## Използване на продукта

### 5.3 Замразяване на пресни продукти

- За да се запази качеството на храната, тя трябва да бъде замразена възможно най-бързо след като се постави във фризерното отделение, за тази цел използвайте функцията за бързо замразяване.
- Можете да съхранявате храната по-дълго във фризерното отделение, когато я замразите, докато е свежа.
- Опаковайте храната за замразяване и затворете опаковката, така че да не се допуска въздух.
- Уверете се, че опаковките на храната си, преди да я поставите във фризера. Използвайте контейнери за фризер, фолия и хартия, влагозащитени, пластмасови торбички и други опаковъчни материали, вместо традиционните опаковъчни материали.
- Поставете етикет на всяка опаковка, като добавите датата преди замразяване. По този начин, всеки път когато отворите фризера си, можете да различавате свежестта на всяка опаковка от храни. Съхранявайте по-отдавна замразената храна преди в предната част на отделението, за да се уверите, че тя се използва първо.

- Замразените храни трябва да се употребяват веднага след размразяване и да не се замразяват повторно.

Не замразявайте прекомерно големи количества храна наведнъж.

- “24 часа преди замразяване на прясна храна, активирайте „Функцията за бързо замразяване“.  
Опакованата прясна храна трябва да се постави в долните чекмеджета. След поставянето на опаковките прясна храна, отново активирайте „Функцията за бързо замразяване“.  
Когато отделението на фризера е настроено на бърза функция, универсалното отделение също е автоматично настроено на тази функция.”

Настройка на температурата във фризера	Настройка на температурата в хладилното отделение	Забележки
-18°C	4°C	Това е препоръчителната нормална настройка.
-20, -22 или -24°C	4°C	Тези настройки се препоръчват когато външната температура превишава 30°C.
Бързо замразяване	4°C	Използвайте когато искате бързо да замразите храна. Вашият продукт се връща в предишния режим при завършване на процеса.
-18°C или по-студено	2°C	Ако смятате, че хладилното отделение не е достатъчно студено заради топлинните температурни условия или честото отваряне и затваряне на вратата, използвайте тези настройки.

### 5.4 Препоръки за съхранение на замразени храни

Отделението трябва да бъде настроено на най-малко -18°C.



## Използване на продукта

1. Прибирайте пакетите във фризера възможно най-бързо след покупката им, без да допускате те да се размекват.
2. Преди да го замразите продукти, проверете дали датите на „Използване до“ и „Най-добър до“ на пакета са изтекли или не.
3. Уверете се, че опаковката на храната не е повредена.

### 5.5 Информация за дълбокото замразяване

Съгласно стандартите IEC 62552, продуктът трябва да замразява най-малко 4,5 кг храна при 25°C температура на околната среда до -18°C или по-ниска в рамките на 24 часа за всеки 100 литра обем на фризера.

Запазването на храната за продължително време е възможно само при температура от или по-ниска -18°C.

Може да запазите свежестта на храната в продължение на месеци (при температура на дълбоко замразяване от или по-ниска -18°C).

Не бива да допускате контакт на храните, които ще бъдат замразявани, с вече замразените хранителни продукти, за да се избегне частичното им размразяване.

За да съхранявате зеленчуците по-дълго време като замразени, сварете ги и изцедете водата им. След изтичане на водата, ги поставете в непропускащи въздух опаковки и ги поставете във фризера. Храните като банани, домати, марули, целина, варени яйца, картофи не са подходящи за замразяване. Когато тези храни са замразени, тяхната хранителна стойност и вкус ще бъдат засегнати отрицателно. Ако те се развалят, могат да бъдат опасни за здравето.

### 5.6 Разполагане на храната

Рафтове на фризерното отделение	Различни замразени храни като месо, риба, сладолед, зеленчуци и др.
Рафтове на хладилника	Храна в съдове, чинии с капак и затворени контейнери, яйца (в затворени контейнери)
Рафтове на вратата в хладилното отделение	Малко количество и пакетирани храна или напитка
Контейнер за свежи храни	Плодове и зеленчуци
Отделение за пресни продукти	Деликатеси (закуски, месни продукти, които се консумират за кратко време)

### 5.7 Предупреждение за отворена врата

**(Тази функция не е задължителна)**

Ако вратата на вашия продукт е оставена отворена за повече от 1 минута, ще прозвучи предупредителен звуков сигнал. Това предупреждение ще бъде заглушено, когато вратата е затворена или ако някой от бутоните на дисплея (ако има такива) бъде натиснат.



## Използване на продукта

### 5.8 Контейнер за свежи храни

Контейнерът за запазване на свежестта в хладилника е специално проектиран да запази свежестта на зеленчуците, без те да загубят своята свежест. За тази цел, около контейнера за запазване на свежестта се получава хладна въздушна циркулация. Свалете рафтовете на вратата, които са срещу контейнера за запазване на свежестта преди да го извадите.

### 5.9 Контейнер за запазване на свежестта с контролирано ниво на влажност

#### (FreSHelf)

**(Тази функция не е задължителна)**

Степента на влажност на плодовете и зеленчуците се контролира благодарение на контролиране на влажността и по този начин храната се запазва свежа за по-дълъг период от време.

Препоръчваме ви да поставяте листни зеленчуци като маруля, спанак и зеленчуци, които са чувствителни към загубата на влажност, възможно най-хоризонтално, когато ги поставите в контейнера за свежа храна; не с корените надолу.

Когато се подменя зеленчуците, трябва да се вземат под внимание техните специфични тегла. Тежките и твърдите зеленчуци трябва да се поставят в долната част на отделението за свежа храна, и леките и меките зеленчуци трябва да бъдат в горната част.

Никога не поставяйте зеленчуци, заедно с пластмасовите им опаковки, в контейнера. Ако останат в пластмасовите си опаковки, по-скоро ще се развалят. Ако не искате зеленчукът да попадне в контакт с други зеленчуци по хигиенични причини, използвайте перфорирана хартия или подобен материал вместо пластмасови торбички.

Не поставяйте круши, кайсии, праскови и т.н., особено онези плодове, които генерират големи



количества етилен в същото отделение с други плодове и зеленчуци. Етиленовият газ, отделян от тези плодове, води до презряването на другите плодове за по-кратко време.

### 5.10 Тавичка за яйца

Може да монтирате поставката за яйца на желанния рафт или вътрешен рафт.

Никога не дръжте поставката за яйце във фризерното отделение.

### 5.11 Подвижна средна част

Подвижната средна част има за цел да предотврати излизането на студения въздух навън .

1-В средната подвижна част на хладилника има допълнително уплътнение което уплътнява когато вратите на хладилното отделение са затворени.

## Използване на продукта

2- Друга причина поради която хладилникът ви да е оборудван с подвижна средна част е, че тя увеличаванетния обем на фризерното отделение. Стандартната средна част заема неизползваемо пространство в хладилника.

3- Подвижната средна част е затворена когато лявата вратата на хладилното отделение е затворена.

4-Тя не трябва да бъде отваряна ръчно. Тя се движи под ръководството на пластмасовата част на тялото, докато вратата е затворена.

### 5.12 Отделение за съхранение с контрол на охлаждането

Отделението за съхранение с контрол на охлаждането на вашия хладилник може да се използва във желания режим чрез настройване на температурата за хладилник (2/4/6/8 °C) или за фризер (-18/-20/-22/-24). Можете да поддържате отделението на желаната температура чрез бутона за температурна настройка във отделението за съхранение с контрол на охлаждането. Температурата в отделението за съхранение с контрол на охлаждането може да се настрои на 0 и 10 градуса в допълнение към температурата в хладилното отделение и на -6 градуса в допълнение към температурата във фризерното отделение. 0 градуса се използва за съхраняване на деликатеси по-дълго време, а -6 градуса се използват, за да се запази месото до 2 седмици в лесно за рязане състояние.

Възможността за превключване на хладилно или фризерно отделение е възможна благодарение на охлаждащия елемент, намиращ се в затвореното (компресорно) отделение зад хладилника. По време на работа на този елемент, могат да се чуят звуци, подобни на звука от секундите, чути от аналогов часовник. Това е нормално и не е признак на повреда.

### 5.13 Синя светлина

#### (при някои модели)

Отделението за свежа храна на хладилника е осветено със синя светлина. Хранителните продукти в отделението за запазване на свежестта продължават фотосинтезата си благодарение на ефекта на вълните на синята лампа, като по този начин запазват свежестта си и повишават съдържанието на витамини.

### 5.14 Филтър за миризми

Филтърът за миризми във въздушния канал на хладилника предпазва от застояването на неприятни миризми в хладилника.

### 5.15 Избено отделение

(Тази функция не е задължителна)

#### 1 – Напълнете вашето избено отделение

Избеното отделение е проектирано така, че да съдържа до 28 бутилки отпред и + 3 бутилки, достъпни чрез телескопичната стойка. Тези деклариранни максимални количества са дадени само с информационна цел и отговарят на тестовете, проведени със стандартна бутилка "Bordelaise 75мл".

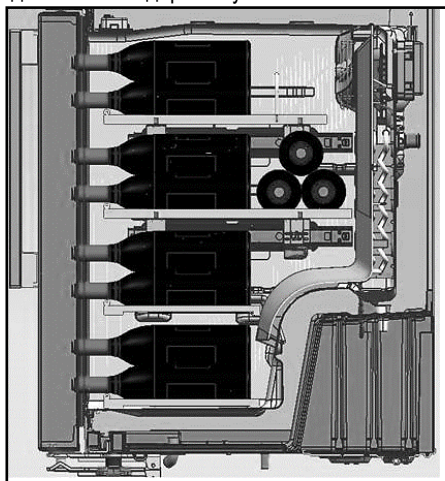
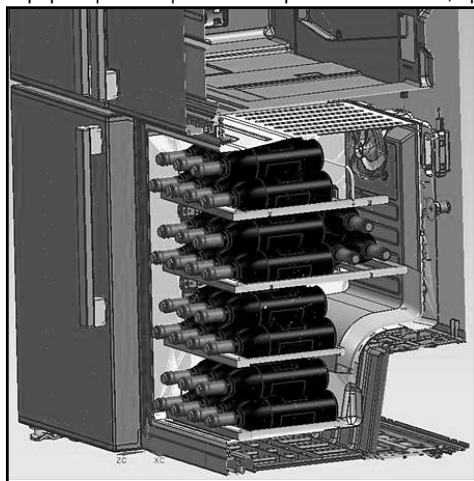

#### 2- Предложени оптимални температури за работа

Нашият съвет: Ако смесвате различни видове вина, изберете настройка от 12°C, точно както в истинска изба. За белите вина, които трябва да се сервират между 6 и 10°, помислете за поставянето на бутилките в хладилника половин час преди сервиране, хладилникът ще може да поддържа бутилките при предпочитаната температура. По отношение на червените вина, те ще се затоплят бавно при стайна температура при сервиране.

16 -17°C	Фини вина Bordeaux - червени
15 -16°C	Фини вина Burgundy - червени
14 -16°C	Grand cru бели сухи вина
11 -12°C	Леки, плодови и млади червени вина
10 -12°C	Provence вина розе, френски вина
10 -12°C	Сухи бели вина и червени домашни вина
8 - 10°C	Бели домашни вина
7 - 8°C	Шампанско
6-°C	Сладки бели вина

### 3- Предложения, свързани с отварянето на бутилка за вино преди дегустация:

Бели вина	Около 10 минути преди сервирането
Млади червени вина	Около 10 минути преди сервирането
Плътни и зрели червени вина	Около 30 до 60 минути преди сервирането

### 4- Колко дълго може да се запазе отворена бутилка?

Недовършените бутилки вино трябва да бъдат правилно затворени и могат да бъдат съхранени на студено и сухо място през следните периоди:

	Бели	вина Червени вина
75 % съдържание в бутилката	3 до 5 дни	4 до 7 дни
50 % съдържание в бутилката	2 до 3 дни	3 до 5 дни
По-малко от 50% съдържание в бутилката	1 ден	2 дни

### 5.16 Използване на вътрешен водопровод и дозатор за вода на вратата

(при някои модели)

След свързване на хладилника към водоизточник или подмяна на водния филтър, изплакнете водната система. Използвайте здрав контейнер, за да натиснете и да задържите лоста за подаване на вода за 5 секунди, след което го освободете за 5 секунди. Повтаряйте, докато започне да тече вода. След като водата започне да тече, продължете да натискате и освобождавате лоста (5 секунди назад, 5 секунди изключени) до общо 4 галона (15 л) бъдат източени. Това ще изчисти въздуха от системата за филтриране и подаване на вода и ще подготви водния филтър за употреба. При някои домакинства може да се наложи допълнително промиване. Тъй като въздухът се изкарва от системата, водата може да излезе от дозатора. Оставете хладилника да работи 24 часа, за да се охлади и да охлади водата. Източвайте достатъчно вода всяка седмица, за да имате прясна вода по всяко време.



След 5 минути продължително източване на вода, диспенсърът ще спре, за да предотврати наводнение. За да продължите да източвате, отново натиснете лоста на диспенсъра.

### Разпределител за вода на вратата (при някои модели)

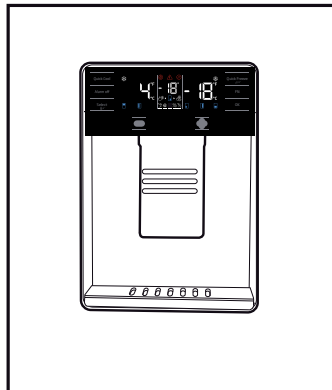

### 5.17 Източване на вода от диспенсър

Придържайте контейнера под гърлото на дозатора, докато натискате лоста на диспенсъра. За да спрете да източвате вода, освободете лоста на диспенсъра.



Нормално е първите няколко чаши вода, силани от диспенсъра да са топли.



Ако водният диспенсър не е използван дълго време, изхвърлете първите няколко чаши вода, докато не получите свежа вода.

Преди първоначалната употреба ще трябва да изчакате приблизително 24 часа, докато водата се охлади. Извадете чашата малко след като освободите лоста.

## Използване на продукта

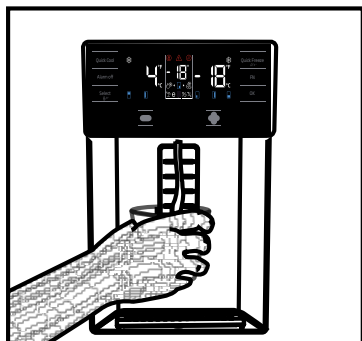

Вграден дозатор за вода (при някои модели)



Ако след като се точили вода от вашия диспенсър, са паднали още няколко капки след това, това е нормално.

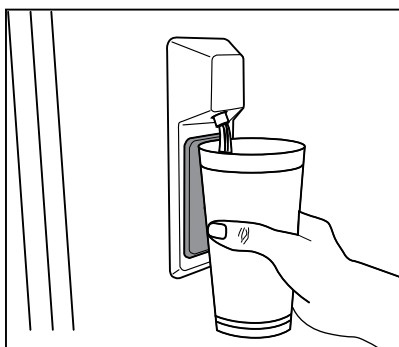

### 5.18 Употреба на водния диспенсър



Преди да използвате хладилника си за първи път и след смяната на водния филтър, от дозатора за вода може да капят капки вода. За да предотвратите капене на вода или течове от дозатора, моля, преди първото използване и всеки път, след като смените водния филтър изтегляйте въздуха от системата, като източите 5-6 галона вода. Така ще отстраните въздуха, захванат в системата, и ще спрете течовете от диспенсъра. Ако има прелятствие във водния поток, ще е необходима проверка на позицията на конектора и свързването с водния тръбопровод в задната част на уреда.

### 5.19 Машина за лед

(при някои модели)

За да направите лед с машината за лед, напълнете с вода резервоара на хладилника до максималното ниво.

Ледените кубчета в чекмеджето за лед могат да се залепят едно с друго поради горещ и влажен въздух за приблизително 15 дни. Това е нормално. Ако не можете да разкъсате слепените кубчета лед, можете да изпразните контейнера за лед и отново да направите лед.



Препоръчително е да сменяте водата в резервоара за вода, ако тя се задържи в резервоара повече от 2-3 седмици.



Странните шумове, които чувате от хладилника на 120-минутни интервали, са звуците от леда и изливането. Това е нормално.



Ако не искате да правите лед, натиснете иконата „Ice off“ (Изключване на лед), за да спрете машината за лед, като така пестите енергия и да удължите живота на вашия хладилник.



Нормално е, след като сте точили вода от диспенсъра, да паднат няколко капки вода.

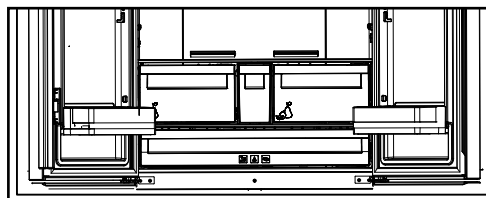

### 5.20 Машина за лед (Icematic) и контейнер за съхранение на лед

(при някои модели)

**Употреба на Icematic**

Напълнете Icematic с вода и го поставете в гнездото му. Ледът ще бъде готов след около 2 часа. Не сваляйте Icematic от гнездото му при вземането на леда.

Завъртете копчетата на клетките за лед на 90 градуса.

Кубчетата лед от клетките ще изпаднат в контейнера за съхранение на лед отдолу.

Може да извадите контейнера за съхранение на лед и да сервирате кубчетата лед.

Ако желаете да запазите кубчетата лед в контейнера за съхранение на лед.

**Контейнер за съхраняване на лед**

Контейнерът за съхранение на лед е предназначен единствено за събиране на кубчета лед. Не сипвайте вода в него. В противен случай той ще се счупи.

Редовното почистване на продукта ще удължи сервизния му живот.



**ПРЕДУПРЕЖДЕНИЕ:** Изключете захранването, преди да почистите хладилника.

- Не използвайте остри и абразивни инструменти, сапун, почистващи препарати са дома, детергенти, газ, бензин, лак и други подобни вещества за почистване.
- За продуктите, които не притежават функцията за предотвратяване на замразяването, водните капки могат да образуват слой с дебелина до ширината на пръст по задната страна на хладилното отделение. Не го почиствайте; никога не прилагайте смазка или други подобни препарати-
- Използвайте само леко навлажнена микрофибърна кърпа, за да почистите външната повърхност на продукта. Гъбите и другите типове почистващи кърпи могат да надраскат повърхностите.
- Разтворете една чаена лъжичка сода бикарбонат във вода. Навлажнете парче плат и изстискайте. Избършете уреда с тази кърпа и подсушете добре.
- Погрижете се върху капака на лампата и другите електрически части да не попадне вода.
- Почистете водата с помощта на влажна кърпа. Извадете всички предмети, за да извадите вратата и рафтовете. Повдигнете рафтовете на вратата, за да ги извадите. Почистете и подсушете рафтовете, след това ги монтирайте отново, плъзгайки ги отгоре.
- Не използвайте хлорна вода или продукти за почистване на външната повърхност и хромираните части на продукта. Хлорът ще предизвика ръжда по тези метални повърхности.

### 6.1. Предотвратяване на образуване на лоши миризми

Продуктът се произвежда без никакви миризливи материали. Въпреки това съхранението на хранителните продукти в неподходящи секции и неправилното почистване на вътрешните повърхности може да доведе до образуване на лоши миризми. За да избегнете това, почиствайте вътрешността с газирана вода на всеки 15 дни.

- Съхранявайте храната в затворени съдове. Микроорганизмите могат да се разпространят извън незапечатани хранителни продукти и да причинят лоши миризми.
- Да не се съхраняват храни с изтекъл срок на годност и развалени такива в хладилника.
- Не използвайте остри и абразивни инструменти или сапун, домашни почистващи препарати, перилни препарати, бензин, бензол, восъчни и т.н., в противен случай щампите върху пластмасови части ще изчезнат и ще настъпи деформация. Използвайте топла вода и мека кърпа за почистване и подсушаване.

### 6.2. Защита на пластмасовите повърхности

Разлятото олио върху пластмасовите повърхности може да повреди повърхностите и трябва веднага да се почисти с топла вода.



## 7. Отстраняване на неизправности

Проверете този списък, преди да се свържете със сервиза. Това ще Ви спести време и пари. Този списък включва честите оплаквания, които не са свързани с дефектна изработка или материали. Някои функции, споменати тук, може да не са валидни за вашия продукт.

### Хладилникът не работи.

- Щепселът не е влезнал добре >>> Включете го, за да влезе напълно в контакта.
- Предпазителят, свързан към гнездото за хранване на продукта или на главния предпазител, е изгорял. >>> Проверете предпазителите.

### Кондензацията на страничната стена на хладилното отделение (MULTI ZONE, COOL, CONTROL и FLEXI ZONE).

- Вратата се отваря твърде често >>> Внимавайте да не отваряте вратата твърде често.
- Околната среда е твърде влажна. >>> Не инсталирайте продукта във влажна околна среда.
- Храните съдържащи течности, се съхраняват в незапечатани съдове. >>> Съхранявайте храните съдържащи течности, в затворени съдове
- Вратата на уреда е оставена отворена. >>> Не дръжте вратата на уреда отворена за дълго време
- Термостатът е настроен на твърде ниска температура. >>> Настройте термостата на подходяща температура.

### Компресорът не работи.

- В случай на внезапно прекъсване на захранването или издърпване щепсела на захранването и повторното му включване, налягането на газа в охладителната система на продукта не е балансиран, което задейства термична защита на компресора. Продуктът ще се рестартира след около 6 минути. Ако продуктът не се рестартира след този период, свържете се със сервиза.
- Размразяването е активно. >>> Това е нормално за напълно автоматичното размразяване на продукта. Размразяването става периодично.
- Продуктът не е включен. >>> Уверете се, че захранващият кабел е включен.
- Неправилна настройка на температурата. >>> Изберете подходящата настройка на температурата.
- Захранването е изключено. >>> Продуктът ще продължи да работи нормално след възстановяване на захранването.

### Работният шум на хладилника се увеличава по време на употреба.

- Работата на продукта може да варира в зависимост от промените на стайната температура. Това е нормално и не е неизправност.

### Хладилникът работи твърде често или твърде дълго.

## Отстраняване на неизправности

- Новият продукт може да е по-голям от предишния. По-големите продукти ще работят по-дълго.
- Температурата в помещението може да е висока. >>> Продуктът обикновено ще работи по-дълго при висока температура в помещението.
- Продуктът може да е включен наскоро или нов хранителен продукт да е поставен вътре >>> На продуктът ще му отнеме повече време, за да достигне зададената температура, когато е наскоро включен или в него е поставен нов хранителен продукт. Това е нормално.
- В продукта скоро може да са били поставени големи количества гореща храна. >>> Не поставяйте гореща храна или напитки в хладилника.
- Вратите са отваряни често или са били държани отворени дълго. >>> Движещият се вътре топъл въздух ще позволи на продукта да работи по-дълго. Не отваряйте твърде често вратите.
- Вратата на фризера или хладилника може да е открената. >>> Уверете се, че вратите са напълно затворени.
- Зададената температура може да е твърде ниска. >>> Задайте по-висока температура и изчакайте продукта да достигне настроената температура.
- Шайбата на вратата на хладилника или фризера може да е замърсена, износена, счупена или да не е поставена правилно. >>> Почистете или сменете шайбата. Повредената/ износена шайба на вратата ще доведе до по-продължителна работа на продукта, за да се запази текущата температура.

**Температурата във фризера е твърде ниска, но температурата в хладилника е достатъчна.**

- Твърде ниска зададена температура във фризерното отделение >>> Задайте по-висока температура във фризерното отделение и проверете отново.

**Температурата в хладилника е твърде ниска, но температурата във фризера е достатъчна.**

- Твърде ниска зададена температура в хладилното отделение >>> Задайте по-висока температура във фризерното отделение и проверете отново.

**Съхраняваните в хладилното отделение хранителни продукти са замразени.**

- Твърде ниска зададена температура в хладилното отделение >>> Задайте по-висока температура във фризерното отделение и проверете отново.

**Температурата в хладилника или фризера е твърде висока.**

- Твърде висока зададена температура в хладилното отделение >>> Зададената температура в хладилното отделение влияе и на температурата във фризерното отделение. Промяна на температурата на охладителя или фризер отделение и изчакайте, докато температурата на свързаните отделения достигне подходящо ниво.
- Вратите са отваряни често или са били държани отворени дълго. >>> Не отваряйте твърде често вратите
- Вратата може да е открената. >>> Напълно затворете вратата.
- Продуктът може да е включен наскоро или нов хранителен продукт да е поставен вътре >>> Това е нормално. На продуктът ще му отнеме повече време, за да достигне зададената температура, когато е наскоро включен или в него е поставен нов хранителен продукт.
- В продукта скоро може да са били поставени големи количества гореща храна. >>> Не поставяйте гореща храна или напитки в хладилника.

**Разклащане или шум.**

- Теренът не е равен или устойчив. >>> Ако продуктът се тресе, когато се премества бавно, настройте крачетата за балансиране на продукта. Уверете се че основата е достатъчно устойчива да издържи продукта.
- Всички предмети, поставени върху хладилника, може да предизвика шум. >>> Отстранете всички предмети, поставени върху продукта.

#### **Продуктът издава шум на течаша, изтичаща и пръскаща течност.**

- Принципите на функциониране на продукта включват течни и газови потоци. >>> Това е нормално и не е неизправност.

#### **От продукта се чува звук на вятър.**

- Продуктът използва вентилатор за процеса на охлаждане. Това е нормално и не е неизправност.

#### **Има конденз по вътрешните стени на продукта.**

- Горещото или влажно време ще увеличи леда и конденза. Това е нормално и не е неизправност.
- Вратите са отворяни често или са били държани отворени дълго. >>> Не отваряйте вратите твърде често; ако е отворена, затворете вратата.
- Вратата може да е открената. >>> Напълно затворете вратата.

#### **Има конденз върху екстериора на продукта или между вратите.**

- Времето на околната среда може да е влажно, това е съвсем нормално при влажно време >>> Кондензът ще се разсее, когато влажността на въздуха намалее.

#### **Интериорът мирише лошо.**

- Продуктът не се почиства редовно. >>> Почистете вътрешността редовно, използвайки гъба, топла вода и газирана вода.
- Някои съдове и опаковъчни материали може да предизвикат миризми. >>> Използвайте съдове и опаковъчни материали без мирис.
- Храната е поставена в неправилен съд. >>> Съхранявайте храната в затворени съдове. Микроорганизмите могат да се разпространят извън незапечатани хранителни продукти и да причинят лоши миризми.
- Отстранете всякакви развалени храни или такива с изтекъл срок на годност от продукта.

#### **Вратата не се затваря.**

- Хранителните пакети може да блокират вратата. >>> Преместете всички продукти, блокиращи вратите
- Продуктът не е в изцяло изправено положение върху пода. >>> Настройте крачетата, за да балансирате продукта.
- Теренът не е равен или устойчив. >>> Уверете се че основата е достатъчно устойчива и равна, за да издържи продукта.

#### **Отделението за зеленчуци е заседнало.**

- Хранителните продукти може да са в контакт с горната част на чекмеджето. >>> Преподредете хранителните продукти в чекмеджето.

#### **Ако Повърхностите На Уреда Са Горещи**

- Докато уредът работи, могат да се наблюдават високи температури между двете врати, страничните панели и задната решетка. Това е нормално и не изисква сервизна услуга! Бъдете внимателни, когато докосвате тези зони.



**ПРЕДУПРЕЖДЕНИЕ:** Ако проблемът не бъде отстранен, след като следвате инструкциите в този раздел, свържете се с вашия доставчик или с оторизиран сервиз. Не се опитвайте да ремонтирате уреда.

## ОТКАЗ ОТ ОТГОВОРНОСТ / ПРЕДУПРЕЖДЕНИЕ

Някои (прости) неизправности могат да бъдат адекватно обработени от крайния потребител, без да възникнат проблеми с безопасността или опасна употреба, при условие че те се извършват в границите и в съответствие със следващите инструкции (вижте раздела „Саморемонт“).

Следователно, освен ако не е разрешено друго в раздела „Саморемонт“ по-долу, ремонтите ще бъдат адресирани до регистрирани професионални сервиси, за да се избегнат проблеми с безопасността. Регистриран професионален сервис е професионален сервис, който е получил достъп до инструкциите и списъка с резервни части на този продукт от производителя съгласно методите, описани в законодателните актове съгласно Директива 2009/125 / ЕО.

**Само сервисният агент (т.е. оторизиран професионален сервис), с когото можете да се свържете чрез телефонния номер, даден в ръководството за потребителя / гаранционната карта или чрез Вашия оторизиран дилър, може да предоставя услуга при условията на гаранцията. Ето защо, моля, имайте предвид, че ремонтите от професионални сервиси (които не са упълномощени от Веко) анулират гаранцията.**

### Саморемонт

Саморемонтът може да се извърши от крайния потребител по отношение на следните резервни части: дръжки на вратите, панти, тави, кошници и уплътнения на вратите (актуализиран списък е наличен и в [support.beko.com](http://support.beko.com) от 1 март 2021 г.).

Освен това, за да се гарантира безопасността на продукта и да се предотврати риск от сериозни наранявания, споменатият саморемонт трябва да се извърши, следвайки инструкциите в ръководството за потребителя за саморемонт или които са налични в [support.beko.com](http://support.beko.com). За Ваша безопасност, изключете продукта от контакта, преди да опитате да извършите ремонт.

Ремонтите и опитите за поправка от крайни потребители за части, които не са включени в такъв списък и / или не следват инструкциите в ръководствата за потребителя за самостоятелно поправяне или които са налични в [support.beko.com](http://support.beko.com), може да повдигнат проблеми с безопасността, които не могат да бъдат отнесени Веко, и ще анулират гаранция на продукта.

Поради това е силно препоръчително крайните потребители да се въздържат от опитите да извършват ремонти, попадащи извън посочения списък с резервни части, като в такива случаи се свързват с упълномощени професионални сервиси или регистрирани професионални сервиси. Напротив, такива опити от крайни потребители могат да причинят проблеми с безопасността и да повредят продукта и впоследствие да причинят пожар, наводнение, токов удар и сериозно нараняване.

Като пример, но не само, следните ремонти трябва да бъдат адресирани до оторизирани професионални сервизи или регистрирани професионални сервизи: компресор, охладителна верига, основна платка, инверторна платка, табло за показване и др.

Производителят / продавачът не може да носи отговорност във всеки случай, когато крайните потребители не спазват горното.

Наличността на резервни части на хладилник, която сте закупили, е 10 години.

През този период ще бъдат на разположение оригинални резервни части за правилна експлоатация на хладилник.

Минималната продължителност на гаранцията на закупения от вас хладилник е 24 месеца.

Този продукт е оборудван с източник на осветление от енергиен клас "G".

Източникът на осветление в този продукт може да бъде заменен само от професионални сервизни техници.

# beko

**Hladnjak**  
Korisnički priručnik  
**Hűtőszekrény**  
Használati útmutató

**Hladilnik**  
Navodila za uporabo

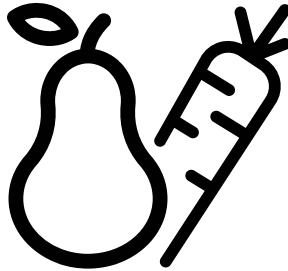

GN1416221XP-GN1416231XPN

CE

**HR/HU/SL**  
57 9979 0000/AM-2/4-HR-HU-SL

## Molimo prvo pročitajte ovaj priručnik!

Poštovani kupci,

Nadamo se da će vam naš proizvod, proizveden u suvremenim postrojenjima i provjeren po strogim procedurama kontrole kvalitete, pružiti učinkovit rad.

Zbog toga vam preporučujemo da pažljivo pročitate cijeli priručnik proizvoda prije uporabe te da ga čuvate na pristupačnom mjestu zbog buduće uporabe.

### Ovaj priručnik

- Če vam pomoći da koristite svoj uređak brzo i sigurno.
- Pročitajte priručnik prije instaliranja i rada s vašim proizvodom.
- Slijedite upute, posebno one vezane za sigurnost.
- Čuvajte priručnik na lako dostupnom mjestu jer vam može zatrebati kasnije.
- Osim toga, također pročitajte druge dokumente dostavljene s vašim proizvodom.

Molimo imajte na umu da ovaj priručnik može vrijediti i za druge modele.

### Simboli i njihovi opisi

Ovaj korisnički priručnik sadrži sljedeće simbole:



Važne informacije ili korisni savjeti za uporabu.



Upozorenja protiv opasnosti po život i imovinu.



Upozorenje protiv električnog napona.

### INFORMATION



# ENERG



SUPPLIER'S NAME

MODEL IDENTIFIER

(\*)

A

A

.Podaci o modelu pohranjeni u bazi podataka o proizvodu mogu se dobiti unosom sledeće mrežne stranice i pretragom po identifikacionom broju vašeg modela (\*) koji se nalazi na oznaci potrošnje električne energije.

<https://eprel.ec.europa.eu/>

## SADRŽAJ

<b>1- Sigurnosne upute</b>	<b>3</b>	<b>5 Rukovanje uređajem</b>	<b>14</b>
<b>2 Vaš hladnjak</b>	<b>7</b>	5.1 Ploča indikatora . . . . .	14
<b>2 Vaš hladnjak</b>	<b>8</b>	5.2 Ploča indikatora . . . . .	19
<b>3 Postavljanje</b>	<b>9</b>	5.3. Zamrzavanje svježe hrane . . . . .	22
3.1. Odgovarajuće mjesto za postavljanje . . . . .	9	5.4. Preporuke za čuvanje zamrznute hrane. . . . .	22
3.2. Postavljanje plastičnih klinova. . . . .	9	5.5. Podaci o dubokom zamrzavanju. . . . .	22
3.3. *Podešavanje nožica . . . . .	10	5.6. Stavljanje hrane. . . . .	23
3.4. Električno spajanje. . . . .	11	5.7. Upozorenje o otvorenim vratima. . . . .	23
<b>4 Priprema</b>	<b>12</b>	5.8. Odjeljak za hlađenje. . . . .	23
4.1 Radnje za uštedu energije . . . . .	12	5.9. Odjeljak za povrće . . . . .	23
4.3. Početna upotreba. . . . .	13	5.10. Odjeljak za povrće s kontrolom vlažnosti . . . . .	23
		(Polica za svježinu) . . . . .	23
		5.11. Polica za jaja . . . . .	24
		5.12. Pomični središnji dio . . . . .	24
		5.13. Odjeljak za pohranu s kontrolom hlađenja . . . . .	24
		5.14. Plavo svjetlo/HarvestFresh . . . . .	24
		5.15. Filtar mirisa . . . . .	24
		5.16. Odjeljak za vino . . . . .	25
		5.17. Koristite unutarnji raspršivač vode i dozator vode na vratima . . . . .	26
		5.18. Istakanje vode . . . . .	27
		5.19. Za uporabu točionika za vodu. . . . .	27
		5.20 Ledomat . . . . .	28
		5.21 Ledomat i posuda za led . . . . .	28
		<b>6 Čišćenje i održavanje</b>	<b>29</b>
		<b>7 Rješavanje problema</b>	<b>30</b>



# 1- Sigurnosne upute

- Ovaj dio sadrži sigurnosne upute koje će vam pomoći u zaštiti od opasnosti od tjelesnih ozljeda ili oštećenja imovine.
- Naša tvrtka neće biti odgovorna za oštećenja koja mogu nastati ako se ne pridržavate ovih uputa.



Postupak instalacije i popravka uvijek mora obaviti proizvođač, ovlašteni servis ili kvalificirana osoba koju određuje uvoznik.



Samo originalni dijelovi i pribor.



Ne popravljajte i ne zamjenjujte niti jedan dio proizvoda osim ako to nije izričito navedeno u korisničkom priručniku.



Ne obavljajte nikakve tehničke promjene na proizvodu.



## 1.1 Namjena

- Ovaj proizvod nije prikladan za komercijalnu primjenu i mora se koristiti samo za ono zašto je namijenjen.

Ovaj proizvod namijenjen je upotrebi u kućama i zatvorenim prostorima.

Na primjer:

- u kuhinjama za osoblje u robnim kućama, uredima ili drugim radnim prostorima;
- na farmama,
- prostori koje koriste korisnici u hotelima, motelima i drugim vrstama smještaja,
- hoteli, pansioni koji nude noćenje i doručak,
- usluge opskrbe hranom i pićem i slične nemaloprodajne primjene.

Ovaj proizvod ne smije se koristiti na otvorenom s ili bez tende poput brodova, balkona ili terasa. Ne izlažite proizvod kiši, snijegu, suncu ili vjetru.

Postoji opasnost od požara!



## 1.2 - Sigurnost djece, ugroženih osoba i kućnih ljubimaca

- Djeca starija od 8 godina i ljudi sa smanjenim tjelesnim, psihičkim, senzornim i mentalnim sposobnostima, kao i neupućene ili neiskusne osobe, mogu koristiti ovaj proizvod ako su pod nadzorom i ako su upućeni u sigurnu uporabu uređaja, kao i povezane opasnosti.
- Djeca od 3 do 8 godina mogu stavljati i uzimati proizvode iz hladnjaka.
- Električni proizvodi su opasni za djecu i kućne ljubimce. Djeca i kućni ljubimci ne smiju se igrati, penjati ili ulaziti u proizvod.
- Djeca ne smije obavljati čišćenje i korisničko održavanje osim ako nisu pod nadzorom.
- Ambalažni materijal držite podalje od djece. Postoji opasnost od gušenja!
- Prije zbrinjavanja starog ili istrošenog proizvoda:

1. Isključite proizvod iz strujne utičnice tako da rukom uhvatite utikač.
  2. Prerežite strujni kabel i uklonite ga s uređaja zajedno s utikačem.
  3. Ne uklanjajte police ili ladice i tako otežajte djeci ulazak u proizvod.
  4. Uklonite vrata.
  5. Proizvod držite tako da se ne može prevrnuti.
  6. Ne dozvolite djeci igranje sa starim proizvodom.
- Nikad ne bacajte proizvod u vatru. Postoji opasnost od eksplozije!
  - Ako na vratima proizvoda postoji brava tada ključ trebate držati izvan dohvata djece.



## 1.3 - Električna sigurnost

- Tijekom postupaka instalacije, održavanja, čišćenja, popravka i pomicanja uređaj treba biti isključen iz strujne utičnice.
- Ako je strujni kabel oštećen mora ga zamijeniti kvalificirana osoba koju je odredio proizvođač, ovlašteni serviser ili uvoznik kako bi se izbjegle moguće opasnosti.

## Važne upute za sigurnost i očuvanje okoliša

- Ne gnječite strujni kabel ispod ili iza proizvoda. Ne stavljajte teške predmete na strujni kabel. Strujni kabel se ne smije pretjerano savijati, gnječiti ili doći u kontakt s izvorom topline.
  - Za rad proizvoda ne koristite produžne kabele, priključke s više utičnica ili adaptere.
  - Prijenosni priključci s više utičnica ili prijenosni izvori napajanja mogu izazvati pregrijavanje i požar. Stoga, ne držite priključke s više utičnica iza ili pored proizvoda.
  - Utikač mora biti lako dostupan. Ako ovo nije moguće, električna instalacija na koju je proizvod spojen mora sadržavati uređaj (poput osigurača, sklopke, fid sklopke, itd.) koji je usklađen s električnim propisima i odspaja sve polove s mreže.
  - Strujni utikač ne dirajte mokrim rukama.
  - Uklonite utikač iz zidne utičnice povlačenjem utikača, a ne kabela.
- protivnom, proizvod se može prevrnuti i izazvati ozljede.
- Mjesto instalacije mora biti suho i dobro prozračeno. Ne stavljajte tepihe, sagove ili slične podne obloge ispod proizvoda. Nedovoljna prozračenost stvara opasnost od požara!
  - Ne prekrivajte ili ne blokirajte ventilacijske otvore. U protivnom, povećava se potrošnja struje i vaš se uređaj može oštetiti.
  - Proizvod se ne smije priključiti na opskrbne sustave poput solarnih opskrbnih sustava. U protivnom, proizvod se može oštetiti zbog naglih promjena napona!
  - Što hladnjak sadrži više rashladnog sredstva to veće treba biti mjesto instalacije. Ako je mjesto instalacije premalo zapaljiva smjesa rashladnog sredstva i zraka nakupit će se u slučaju istjecanja rashladnog sredstva u rashladni sustav. Potreban prostor za svakih 8 gr rashladnog sredstva je minimalno 1 m<sup>3</sup>. Količina rashladnog sredstva u proizvodu naznačena je na nazivnoj pločici.
  - Proizvod se ne smije instalirati na mjestima izloženim izravnom sunčevom svjetlu i mora se držati podalje izvora topline poput ploča za kuhanje, radijatora, itd.



### 1.4 - Sigurni transport

- Proizvod je težak, stoga ga ne pomičite sami.
- Prilikom pomicanja proizvoda ne držite ga za vrata.
- Pripazite da tijekom transporta ne oštetite rashladni sustav ili cijevi. Ako su cijevi oštećene ne rukujte proizvodom i nazovite ovlaštenu servis.



### 1.5 - Sigurna instalacija

- Za instalaciju proizvoda nazovite ovlaštenu servis. U vezi pripreme proizvoda za upotrebu provjerite informacije u korisničkom priručniku i osigurajte odgovarajuće električne i vodovodne instalacije. Ako one ne odgovaraju nazovite kvalificiranog električara i vodoinstalatera koji će obaviti potrebne preinake. U protivnom, postoji opasnost od strujnog udara, požara, problema s proizvodom ili ozljeda!
- Prije instalacije, provjerite proizvod i utvrdite je li oštećen. Ako je proizvod oštećen nemojte ga instalirati.
- Proizvod postavite na čistu, ravnu i čvrstu površinu i uravnotežite ga pomoću prilagodljivih nožica. U

Ako je neophodno instalirati proizvod blizu izvora topline tada se između mora koristiti odgovarajuća izolacijska ploča te se moraju zadržati sljedeći minimalni razmaci između proizvoda i izvora topline:

- minimalno 30 cm razmaka od izvora topline poput ploča za kuhanje, pećnica, grijalica ili štednjaka,
- minimalno 5 cm razmaka od električnih pećnica.

- Razred zaštite proizvoda je I. Uključite proizvod u uzemljenu zidnu utičnicu odgovarajućeg napona, jakosti i frekvencije struje u skladu s navedenim na nazivnoj pločici proizvoda. Zidna utičnica mora biti opremljena strujnom sklopkom od 10 A - 16 A. Naša tvrtka neće biti odgovorna za nikakvu štetu nastalu ako se proizvod koristi bez uzemljenja i električnog priključka koji treba biti u skladu s lokalnim i državnim propisima.

## Važne upute za sigurnost i očuvanje okoliša

- Proizvod se ne smije uključiti u zidnu utičnicu tijekom instalacije. U protivnom, postoji opasnost od strujnog udara i ozljeda!
- Ne uključujte proizvod u utičnice koje su olabavljene, pomaknute, oštećene, nečiste, masne ili ako postoji opasnost od dodira s vodom.
- Strujni kabel i crijeva (ako postoje) proizvoda postavite tako da ne predstavljaju opasnost od zapinjanja.
- Izlaganje dijelova pod naponom ili strujnog kabla vlazi može izazvati kratki spoj. Stoga, ne instalirajte proizvod na mjestima poput garaža ili prostorija za pranje i sušenje rublja s visokim postotkom vlage ili gdje voda može prskati. Ako hladnjak počne stvarati vodu tada ga isključite iz strujne utičnice i pozovite ovlaštenu servis.
- Nikad ne spajajte hladnjak na uređaje za uštedu energije. Takvi sustavi mogu oštetiti proizvod.



### 1.6- Sigurno rukovanje

- Na proizvodu nikad ne koristite kemijska otapala. Postoji opasnost od eksplozije!
- Ako se uređaj pokvari isključite ga iz strujne utičnice i ne rukujte njime dok ga ne popravi ovlaštenu servis. Postoji opasnost od strujnog udara!
- Izvore plamena (zapaljive svijeće, cigarete, itd.) ne ostavljajte na proizvodu ili u njegovoj blizini.
- Ne penjite se na proizvod. Postoji opasnost od pada i ozljeda!
- Ne oštećujte cijevi rashladnog sustava s oštrim predmetima ili predmetima koji mogu prodrijeti u uređaj. Rashladno sredstvo koje može isticati kada se probuše cijevi rashladnog sredstva, produžeci cijevi ili površinski premaz može izazvati nadraženost kože ili ozljede oka.
- Osim ako to nije preporučio proizvođač ne postavljajte ili ne koristite električne uređaje unutar hladnjaka/zamrzivača.
- Pripazite i nemojte zgnječiti svoje ruke ili druge dijelove tijela s pomičnim dijelovima unutar hladnjaka. Pripazite i nemojte prignječiti svoje prste između vrata i hladnjaka. Pripazite prilikom otvaranja i zatvaranja vrata, posebno ako su djeca u blizini.
- Nikad ne jedite sladoled, kockice leda ili zamrznutu hranu odmah nakon vađenja iz hladnjaka. Postoji opasnost od ozeblina!
- Kada su vam ruke mokre ne dirajte unutarnje stijenke ili metalne dijelove zamrzivača ili hranu koja se nalazi u njemu. Postoji opasnost od ozeblina!
- U odjeljak zamrzivača ne stavljajte limenke ili boce s gaziranim pićima ili pjenušavim tekućinama. Limenke i boce mogu prsnuti. Postoji opasnost od ozljede i materijalne štete!
- Ne stavljajte i ne koristite zapaljive sprejeve, zapaljive materijale, suhi led, kemijske tvari ili slične lako zapaljive materijale u blizini hladnjaka. Postoji opasnost od požara i eksplozije!
- U proizvodu ne ostavljajte eksplozivne materijale koji sadrže zapaljive materijale poput, limenki aerosola.
- Na proizvod ne stavljajte posude napunjene tekućinom. Voda koja prska po električnim dijelovima može izazvati strujni udar ili požar.
- Ovaj proizvod nije namijenjen za čuvanje lijekova, krvne plazme, laboratorijskih pripravaka ili sličnih medicinskih tvari i proizvoda koje podliježu Direktivi o medicinskim proizvodima.
- Korištenje proizvoda protivno njegovoj namjeni može izazvati kvarenje ili propadanje proizvoda koji se u njemu čuvaju.
- Ako je vaš hladnjak opremljen plavim svjetlom ne gledajte u ovo svjetlo s optičkim pomagalima. Ne gledajte izravno u UV LED svjetlo duže vrijeme. Ultraljubičasto svjetlo može izazvati zamor oka.
- Ne preopterećujte proizvod. Predmeti u hladnjaku mogu pasti kada se vrata otvore i izazvati ozljede ili oštećenje. Slični predmeti mogu se pojaviti ako se predmet stavi na proizvod.
- Izbjegnite ozljede i pripazite jeste li očistili sav led i vodu koji mogu pasti ili se proliti po podu.
- Položaj polica/držača boca na vratima hladnjaka mijenjajte samo kada su prazni. Postoji opasnost od ozljede!
- Ne postavljajte predmete koji mogu pasti/prevrnuti se na proizvod. Takvi predmeti mogu pasti kada se vrata otvore i izazvati ozljede i/ili materijalnu štetu.

## Važne upute za sigurnost i očuvanje okoliša

- Ne udarajte i ne primjenjujte pretjeranu silu na staklenim površinama. Slomljeno staklo može izazvati ozljede i/ili materijalnu štetu.
- Rashladni sustav vašeg proizvoda sadrži rashladno sredstvo R600a. Vrsta rashladnog sredstva korištenog u ovom proizvodu navedena je na nazivnoj pločici. Ovo rashladno sredstvo je zapaljivo. Stoga, pripazite i nemojte oštetiti rashladni sustav ili cijevi kada se proizvod koristi. Ako se cijevi oštete:
  - ne dirajte proizvod ili strujni kabel,
  - držite podalje moguće izvore požara koji mogu izazvati zapaljenje proizvoda.
- prozračite prostor u kojem se proizvod nalazi. Ne koristite ventilatore.
  - pozovite ovlašteni servis.
- Ako je proizvod oštećen i vidite kako ističe rashladno sredstvo tada se držite dalje od hladnjaka. U slučaju dodira s kožom rashladno sredstvo može izazvati ozeblina.

### Za proizvode sa spremnikom za vodu/ledomatom

- Koristite samo pitku vodu. Ne puniti spremnik za vodu s bilo kakvim tekućinama - poput voćnog soka, mlijeka, gaziranih pića ili alkoholnih pića - oni nisu prikladni za upotrebu u spremniku za vodu.
- Postoji opasnost za zdravlje i sigurnost!
- Ne dozvolite djeci da se igraju sa spremnikom za vodu ili ledomatom (Icematic) i tako spriječite nezgode ili ozljede.
- Ne gurajte prste ili druge predmete u otvor spremnika za vodu, prolaze za vodu ili spremnik ledomata. Postoji opasnost od ozljede ili materijalne štete!



### 1.7- Sigurno održavanje i čišćenje

- Ne vucite ručku na vratima ako trebate pomaknuti proizvod zbog čišćenja. Ručka može puknuti i izazvati ozljede ako primijenite pretjeranu silu.
- Ne prskajte i ne ulijevajte vodu na ili u unutrašnjost proizvoda zbog čišćenja. Postoji opasnost od požara i strujnog udara!
- Ne koristite oštre ili abrazivne alate kada čistite proizvod. Ne koristite proizvode za čišćenje namijenjene kućanstvima, deterdžente, plin, benzin, razrjeđivač, alkohol, lak, itd.
- Unutar proizvoda koristite samo one proizvode za čišćenje i održavanje koja ne štete hrani.
- Nikad ne koristite paru ili parne čistače za čišćenje ili odmrzavanje proizvoda. Para dolazi u kontakt s dijelovima pod naponom hladnjaka i izaziva kratki spoj ili strujni udar!
- Pripazite da u strujne krugove ili rasvjetne dijelove proizvoda ne ulazi voda.
- Koristite čistu i suhu krpu za brisanje stranih materijala ili prašine s vrhova utikača. Za čišćenje utikača ne koristite vlažnu ili mokru krpu. Postoji opasnost od požara i strujnog udara!



### 1.8- HomeWhiz

- Kada rukujete proizvodom koristeći se aplikacijom HomeWhiz morate se pridržavati sigurnosnih upozorenja čak i kad niste u blizini proizvoda. Također se trebate pridržavati i upozorenja u aplikaciji.



### 1.9- Rasvjeta

- Ako trebate zamijeniti LED svjetlo/žaruljicu koja se koristi za rasvjetu nazovite ovlašteni servis.

## 2 Vaš hladnjak

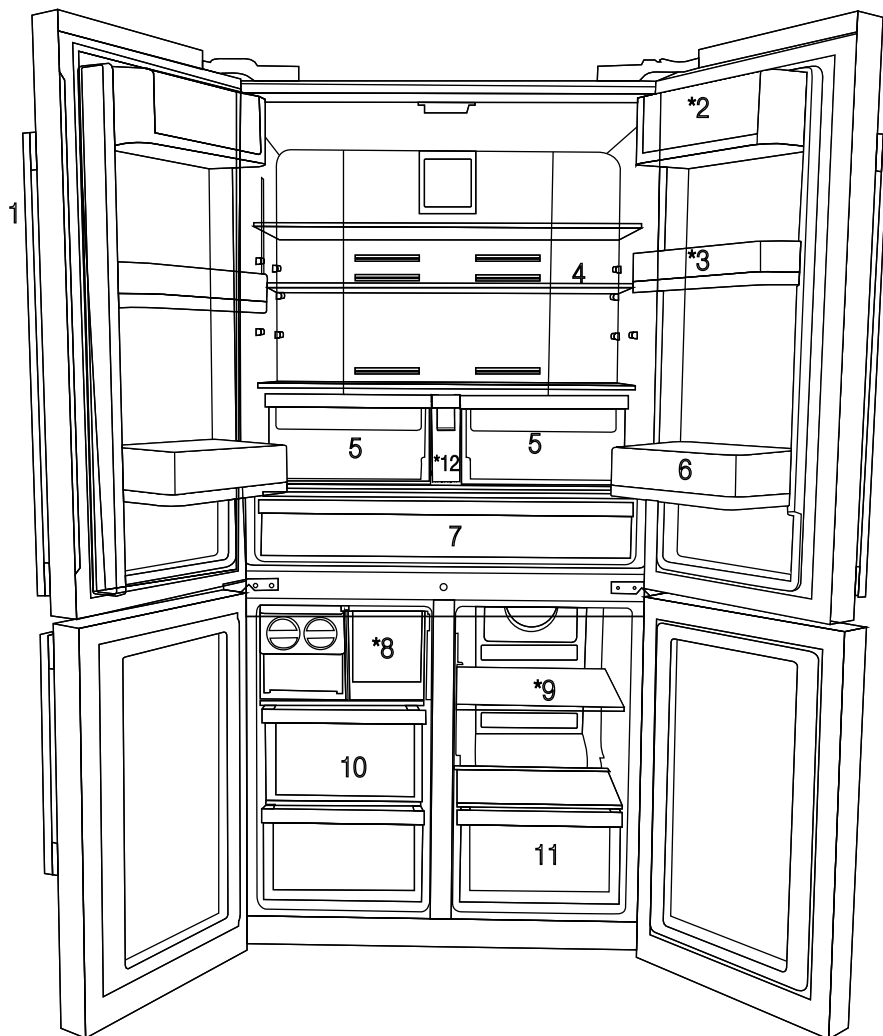

1- Kontrolna ploča s indikatorima

2- Dio za maslac i sir

3- Pokretna polica na vratima od 70 mm

4- Staklene police odjeljka hladnjaka

5- Odjeljak hladnjaka za povrće

6- Polica velike zapremine na vratima

7- Odjeljak za hlađenje

8- Ladica za led

9- Višezonska staklena polica/hladnjak odjeljka

10- Ladice odjeljka zamrzivača

11- Ladica višezonskog odjeljka

\* **NEOBAVEZNO**



Slike koje se nalaze u ovom priručniku su shematske i možda se ne ogovaraju u potpunosti vašem proizvodu. Ako dijelovi naslova nisu sadržani u proizvodu koji ste kupili, on vrijedi za ostale modele.

## 2 Vaš hladnjak

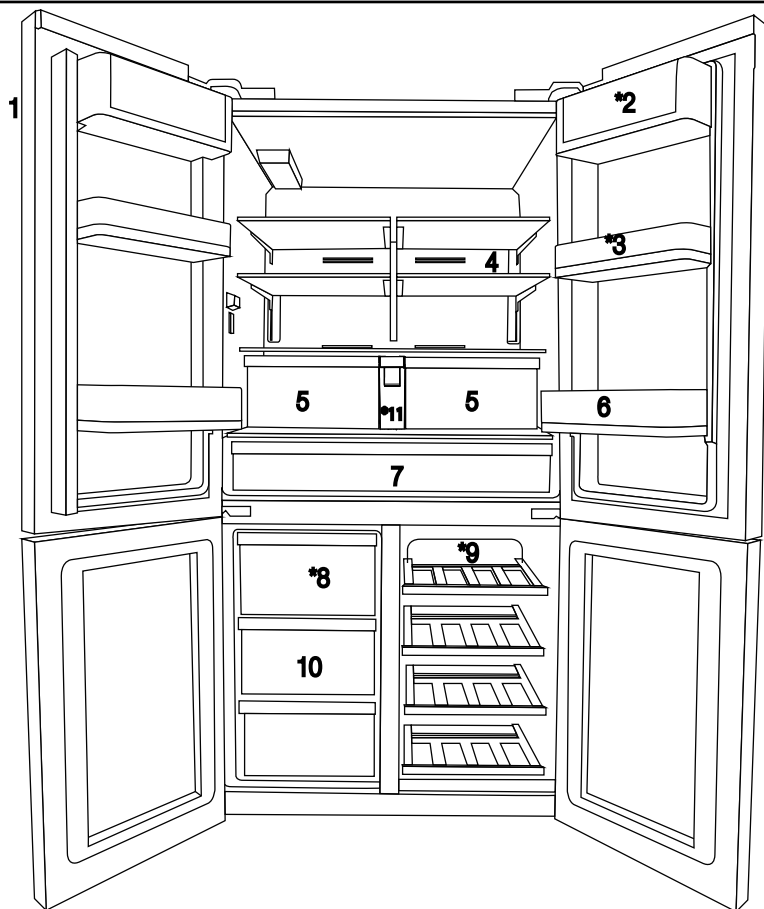

- 1- Kontrolna ploča s indikatorima
  - 2- Dio za maslac i sir
  - 3- Pokretna polica na vratima od 70 mm
  - 4- Staklene police odjeljka hladnjaka
  - 5- Odjeljak hladnjaka za povrće
  - 6- Polica velike zapremine na vratima
  - 7- Odjeljak za hlađenje
  - 8- Ladica za led
  - 9- Višezonska staklena polica/hladnjak odjeljka
  - 10- Ladice odjeljka zamrzivača
- \* **NEOBAVEZNO**



Slike koje se nalaze u ovom priručniku su shematske i možda se ne ogovaraju u potpunosti vašem proizvodu. Ako dijelovi naslova nisu sadržani u proizvodu koji ste kupili, on vrijedi za ostale modele.

## 3 Postavljanje

### 3.1. Odgovarajuće mjesto za postavljanje

Za postavljanje proizvoda obratite se ovlaštenom servisu. Kako biste proizvod pripremili za upotrebu, pogledajte informacije u korisničkom priručniku i provjerite jesu li električne i vodovodne instalacije prikladne. Ako nisu, pozovite ovlaštenog električara i tehničara koji će obaviti potrebne prilagodbe.



**UPOZORENJE:** Proizvođač ne odgovara za oštećenja koja mogu nastati nakon postupaka koje izvedu neovlaštene osobe.



**UPOZORENJE:** Proizvod ne smije biti priključen na napajanje tijekom postavljanja. U suprotnom postoji opasnost od smrti ili ozbiljne ozljede!



**UPOZORENJE:** : Ako razmak vrata u prostoriji u kojoj ćete postaviti proizvod nije toliko širok da bi proizvod mogao proći kroz njega, uklonite vrata i provucite proizvod kroz vrata tako da ga okrenete postrance; ako to ne funkcionira, pozovite ovlaštenu servis.

- Proizvod postavite na ravnu površinu poda kako biste spriječili nagle udarce.
- Postavite proizvod najmanje 30 cm od izvora topline kao što su plamenici, grijalice i štednjaci i najmanje 5 cm dalje od električnih pećnica.
- Proizvod ne smije biti izložen izravnoj sunčevoj svjetlosti i vlazi.
- Vaš proizvod zahtijeva adekvatnu cirkulaciju zraka da bi efikasno funkcionirao. Ako će proizvod biti smješten u niši, ne zaboravite ostaviti najmanje 5 cm razmaka između proizvoda, stropa, zida sa stražnje strane i zidova s bočnih strana.
- Ako će proizvod biti smješten u niši, ne zaboravite ostaviti najmanje 5 cm razmaka između proizvoda, stropa, zida sa stražnje strane i zidova s bočnih strana. Provjerite da li se zaštitna komponenta za razmak sa stražnje strane nalazi na predviđenom mjestu (ako je isporučena uz proizvod). Ako komponenta nije dostupna ili se izgubi ili spadne, postavite

proizvod tako da između stražnje površine proizvoda i zidova prostorije bude najmanje 5 cm razmaka. Razmak sa stražnje strane važan je za učinkovit rad proizvoda.

- Proizvod nemojte postavljati na mjesta na kojima temperatura pada ispod  $-5^{\circ}\text{C}$ .

### 3.2. Postavljanje plastičnih klinova

Plastični klinovi isporučeni s proizvodom upotrebljavaju se za stvaranje razmaka koji osigurava dovoljan protok zraka između proizvoda i stražnjeg zida.

1. Za postavljanje klinova uklonite vijke na proizvodu i upotrijebite vijke isporučene uz klinove.

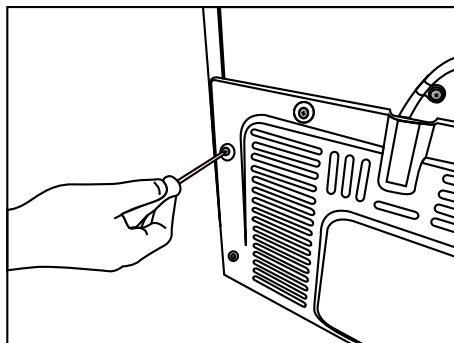

2. Umetnite dva plastična klina u poklopac stražnje ventilacije kako je prikazano na slici.

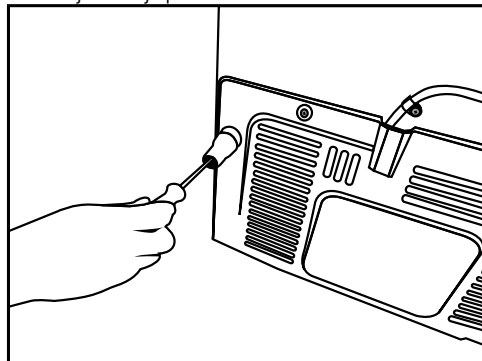

### 3.3. \*Podešavanje nožica

Ako proizvod nakon postavljanja nije uravnotežen, podesite prednje nožice tako da ih zakrenete udesno ili ulijevo.

\*Ako Vaš proizvod nema odjeljak za vino ili staklena vrata, Vaš proizvod nema podesive nožice, već fiksne nožice.

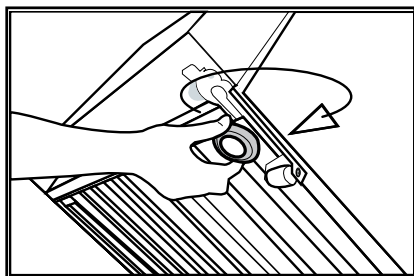
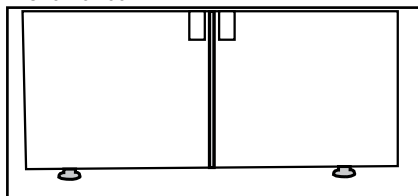

Za vertikalno podešavanje vrata, odvijte maticu za učvršćivanje koja se nalazi na dnu. Okrećite maticu za namještanje prema položaju u kojem su vrata (u smjeru kazaljke na satu ili obrnuto).

Zategnite maticu za učvršćivanje kako biste fiksirali položaj.

Za vodoravnu prilagodbu vrata odvijte maticu za učvršćivanje koja se nalazi na vrhu.

Okrećite bočnu maticu za namještanje prema položaju u kojem su vrata (u smjeru kazaljke na satu ili obrnuto).

Zategnite maticu za učvršćivanje koja se nalazi na vrhu kako biste fiksirali položaj.

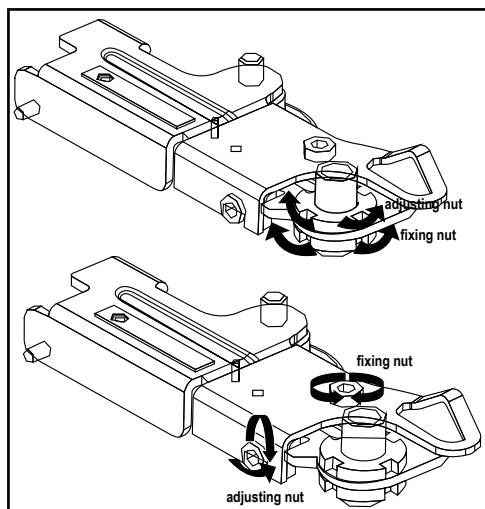



## Postavljanje

- Gornja skupina šarki fiksirana je trima vijcima.
- Pokrov šarke pričvršćuje se nakon instalacije utora.
- Pokrov šarke zatim se fiksira dvama vijcima.

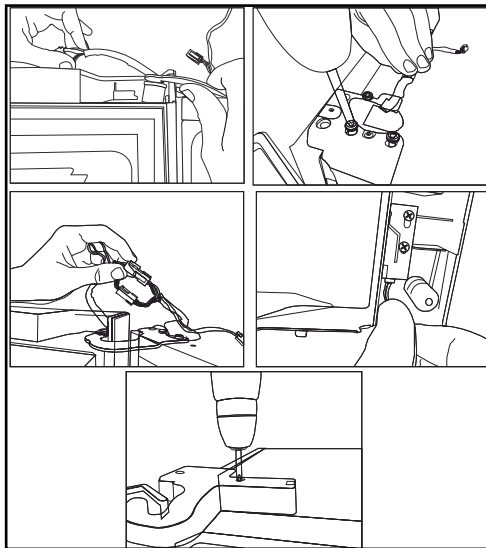

## 3.4. Električno spajanje



**UPOZORENJE:** Nemojte upotrebljavati produžne kabele ili višestruke utičnice za spajanje proizvoda na izvor napajanja.



**UPOZORENJE:** Oštećeni kabel napajanja mora zamijeniti ovlašteni električar.



Ako se dva hladnjaka moraju postaviti jedan do drugog, između njih treba postojati razmak od najmanje 4 cm.

- Naša tvrtka nije odgovorna ni za kakva oštećenja koja će nastati ako se proizvod upotrebljava bez uzemljenja i električnih veza u skladu s nacionalnim propisima.
- Utikač naponskog kabela mora biti lako dostupan nakon instalacije.
- Ne postavljajte produžne kabele ili višestruke utičnice bez kabela između proizvoda i zidne utičnice.

## 4 Priprema

### 4.1 Radnje za uštedu energije



Prikličenje Vašeg hladnjaka na sustave za štednju električne energije opasno je jer oni mogu oštetiti proizvod.

- Za samostojeći uređaj; „Ovaj rashladni uređaj nije predviđen da se koristi kao ugradni uređaj.
- Ne ostavljajte vrata hladnjaka otvorena dulje vrijeme.
- Ne stavljajte vruću hranu ili pića u hladnjak.
- Nemojte prepuniti hladnjak. Mogućnost hlađenja smanjuje se kada je kruženje zraka unutar hladnjaka otežano.
- Nemojte postavljati hladnjak na mjesta koja su izložena izravnoj sunčevoj svjetlosti. Postavite proizvod najmanje 30 cm od izvora topline kao što su plamenici, pećnice, grijalice i štednjaci i najmanje 5 cm od električnih pećnica.
- Pazite da držite svoju hranu u hladnjaku u zatvorenim posudama.
- Za spremanje najveće količine hrane u odjeljku za zamrzavanje svog hladnjaka, gornju ladicu treba ukloniti i postaviti na vrh staklene police. Nazivna potrošnja električne energije Vašeg hladnjaka utvrđena je uklanjanjem ledomata i gornjih ladicu kako bi se omogućio najveći kapacitet punjenja. Prilikom punjenja izrazito se preporučuje uporaba donjih ladicu u zamrzivaču i višezonskom odjeljku.
- Budući da vrući i vlažni zrak ne prodire u vaš proizvod kada vrata nisu otvorena, vaš će se proizvod optimizirati u uvjetima dostatnim za zaštitu vaše hrane. Funkcije i sastavni dijelovi kao kompresor, ventilator, grijač, odmrzivač, svijetlo, zaslon i tako dalje radiće sukladno potrebama za potrošnju minimalne energije pod ovim okolnostima.
- Tok zraka ne smije se prekidati postavljanjem hrane ispred zamrzivača i ventilatora višezonskog odjeljka. Hrana se treba unositi tako da se ispred zaštitne rešetke ventilatora ostavi barem 5 cm prostora.
- Odmrzavanjem zamrznute hrane u odjeljku hladnjaka šteti se energija i istovremeno održava kakvoća hrane.



Temperatura sobe u kojoj se hladnjak nalazi trebala bi biti barem 10°C / 50 °F. Rad hladnjaka u uvjetima niže temperature ne preporučuje se s obzirom na njegovu učinkovitost.



Unutrašnjost hladnjaka treba temeljito očistiti.



Ako se dva hladnjaka moraju postaviti jedan do drugog, između njih treba postojati razmak od najmanje 4 cm.

- Hrana ne smije dodirivati senzor temperature u odjeljku za svježiju hranu. Kako bi odjeljak za svježiju hranu zadržao idealnu temperaturu, senzor ne smije biti zakrčen hranom.
- Ne stavljajte vruću hranu ili pića u proizvod.

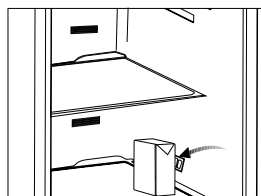
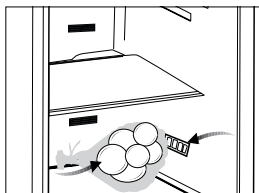

### 4.3. Početna upotreba

Prije upotrebe proizvoda provjerite jesu li provedene sve pripreme u skladu s uputama u poglavljima „Važna uputstva za sigurnost i okoliš“ i „Instalacija“.

- Očistite unutrašnjost hladnjaka kako je preporučeno u poglavlju „Čišćenje i održavanje“. Prije uključivanja hladnjaka osigurajte da je njegova unutrašnjost suha.
- Priključite hladnjak u uzemljenu utičnicu. Unutrašnje osvjetljenje uključeno je kada su vrata hladnjaka otvorena.
- Ostavite hladnjak da radi šest sati bez da u njega stavljate hranu i ne otvarajte vrata hladnjaka osim u slučaju potrebe.



Kada kompresor počne raditi, začut ćete zvuk. Tekućine i plinovi zabrtvljeni u rashladnom sustavu također mogu proizvoditi zvuk, čak i kad kompresor ne radi – to je potpuno normalno.



Prednji krajevi hladnjaka mogu biti topli na dodir. To je normalno. Ta su područja napravljena da budu topla kako bi se izbjegla kondenzacija.

## 5 Rukovanje uređajem

### 5.1 Ploča indikatora

Ploče indikatora mogu se razlikovati ovisno o modelu proizvoda.

Audiovizualne funkcije na ploči indikatora pomažu vam u upotrebi proizvoda.

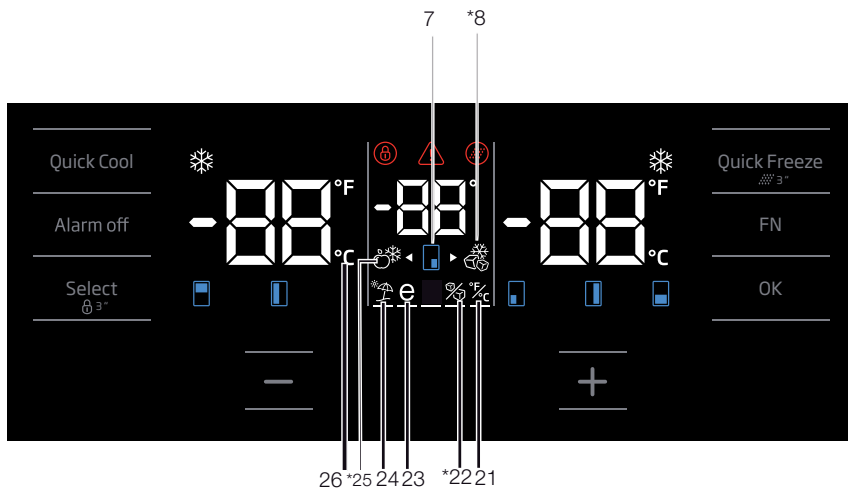
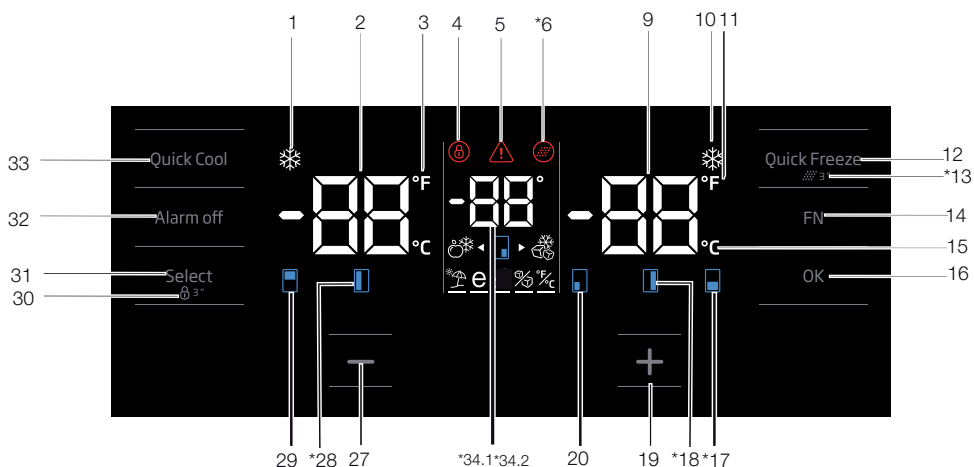

Slike koje se nalaze u ovom priručniku su shematske i možda se ne ogovaraju u potpunosti vašem proizvodu. Ako dijelovi naslova nisu sadržani u proizvodu koji ste kupili, on vrijedi za ostale modele.

# Rukovanje uređajem

## 1. Indikator funkcije brzog zamrzavanja

On se uključuje kada je uključena funkcija brzog hlađenja.

## 2. Indikator temperature odjeljka hladnjaka

Prikazana je temperatura odjeljka hladnjaka; može se podesiti 8,7,6,5,4,3,2 ili 1.

## 3. Indikator stupnjeva Fahrenheita.

To je indikator stupnjeva Fahrenheita. Kada je indikator stupnjeva Fahrenheita uključen, podešene vrijednosti temperature prikazane su u stupnjevima Fahrenheita i uključuje se odgovarajuća ikona.

## 4. Zaključavanje tipki

Pritisnite gumb za zaključavanje tipki istovremeno na 3 sekunde. Znak zaključane tipkovnice zasvijetlit će i aktivirat će se način zaključavanja tipki. Gumbi neće raditi ako je način zaključavanja tipki uključen. Ponovno istovremeno pritisnite gumb za zaključavanje tipki na 3 sekunde. Znak zaključavanja tipki isključit će se i uređaj će izaći iz načina zaključavanja tipki.

Pritisnite gumb za zaključavanje tipki ako želite spriječiti mijenjanje postavke temperature hladnjaka.

## 5. Nestanak el. energije / visoka temperatura / upozorenje o pogrešci

Ovaj indikator svijetli tijekom nestanka električne energije, pogreške visoke temperature i upozorenja o pogrešci. Tijekom dugotrajnih nestanaka električne energije najveća temperatura koju odjeljak zamrzivača postigne prikazat će se na digitalnom zaslonu. Nakon provjere hrane u odjeljku zamrzivača pritisnite tipku za isključivanje alarma kako biste izbrisali upozorenje.

Ako vidite da ovaj indikator svijetli, pogledajte odjeljak „preporučena rješenja za otklanjanje kvara” u priručniku.

## 6. Ikona ponovnog postavljanja filtra

Ova se ikona uključuje kada je filter potrebno ponovno postaviti.

## 7. Ikona promjene temperature odjeljka

Ukazuje na odjeljak čija se temperatura mijenja. Kada ikona promjene temperature odjeljka počne treperiti, to znači da je odabran odgovarajući odjeljak.

## 8. Ikona džoker zamrzivača

Prijedite preko ikone džoker zamrzivača gumbom FN; ikona će početi treperiti. Pritiskom na tipku OK ikona džoker zamrzivača uključuje se i radi kao zamrzivač.

## 9. Indikator temperature odjeljka zamrzivača

Prikazana je temperatura odjeljka hladnjaka; može se podesiti na -18, -19, -20, -21, -22, -23 ili -24.

## 10. Indikator funkcije brzog zamrzavanja

On se uključuje kada je uključena funkcija brzog zamrzavanja.

## 11. Indikator stupnjeva Fahrenheita.

To je indikator stupnjeva Fahrenheita. Kada je indikator stupnjeva Fahrenheita uključen, podešene vrijednosti temperature prikazane su u stupnjevima Fahrenheita i uključuje se odgovarajuća ikona.

## 12. Gumb funkcije brzog zamrzavanja

Pritisnite ovu tipku kako biste aktivirali ili deaktivirali funkciju brzog zamrzavanja. Kada uključite funkciju, odjeljak zamrzivača hladit će na temperaturu nižu od postavljene vrijednosti.



Funkciju brzog zamrzavanja upotrijebite kada želite brzo zamrznuti hranu u odjeljku zamrzivača. Ako želite zamrznuti velike količine svježih hrane, preporučuje se da uključite ovu funkciju prije stavljanja hrane u hladnjak.



Ako ga ne isključite, brzo zamrzavanje automatski će se isključiti nakon najviše 24 sata ili kada odjeljak hladnjaka dosegne potrebnu temperaturu.



Ova se funkcija ne poziva ponovno kad se vrati napajanje nakon nestanka električne energije.

## 13. Ponovno postavljanje filtra

Filter se ponovno postavlja kada se gumb za brzo zamrzavanje pritisne na 3 sekunde. Ikona ponovnog postavljanja filtra isključuje se.

## 14. Gumb FN

Pomoću ovoga gumba možete se prebacivati između funkcija koje želite odabrati. Pritiskom na tu tipku, čija se funkcija aktivira ili deaktivira,

## Rukovanje uređajem

indikator te funkcije počinje treperiti. Gumb FN deaktivira se ako ga ne pritisnete unutar 20 sekundi. Kako biste promijenili funkciju, morate ponovo pritisnuti taj gumb.

### 15. Indikator stupnjeva Celzija

To je indikator stupnjeva Celzija. Kada je indikator stupnjeva Celzija uključen, podešene vrijednosti temperature prikazane su u stupnjevima Celzija i uključuje se odgovarajuća ikona.

### 16. Gumb OK

Nakon odabira funkcije pomoću gumba FN, kada se funkcija otkáže pomoću gumba OK, odgovarajuća ikona i indikator počinju treperiti. Kada se ta funkcija uključi, ona ostaje uključena. Indikator nastavlja treperiti kako bi prikazivao uključenu ikonu.

### 17. Ikona promjene temperature odjeljka

Ukazuje na odjeljak čija se temperatura mijenja. Kada ikona promjene temperature odjeljka počne treperiti, to znači da je odabran odgovarajući odjeljak.

### 18. Ikona promjene temperature odjeljka

Ukazuje na odjeljak čija se temperatura mijenja. Kada ikona promjene temperature odjeljka počne treperiti, to znači da je odabran odgovarajući odjeljak.

### 19. Gumb za povišenje vrijednosti

Odaberite odgovarajući odjeljak gumbom za odabir; ikona odjeljka koja predstavlja odgovarajući odjeljak počeo će treperiti. Ako pritisnete gumb za povišenje vrijednosti tijekom tog postupka, zadana vrijednost povisit će se. Ako ga nastavite pritiskati, podešena vrijednost vraća se na početak.

### 20. Ikona promjene temperature odjeljka

Ukazuje na odjeljak čija se temperatura mijenja. Kada ikona promjene temperature odjeljka počne treperiti, to znači da je odabran odgovarajući odjeljak.

### 21. Podešavanje indikatora stupnjeva Celzija i Fahrenheita

Prijedite preko ove tipke pomoću tipke FN i odaberite Fahrenheit i Celzij pomoću tipke OK. Nakon odabira odgovarajuće jedinice temperature,

indikator Fahrenheita i Celzija uključuje se.

### 22. Ikona funkcije isključivanja ledomata

Pritiskajte tipku FN (dok ne dođe do ikone leda i donje crte) kako biste isključili ledomat. Ikona funkcije isključivanja ledomata i indikator funkcije ledomata počinju treperiti kada prijedete preko njih, čime je vidljivo hoće li se ledomat uključiti ili isključiti. Kada pritisnete tipku OK, ikona ledomata počinje trajno svijetliti, a indikator nastavlja treperiti. Ako ne pritisnete nijedan gumb nakon 20 sekundi, ikona i indikator ostaju uključeni. Time se ledomat isključuje. Kako biste ponovno uključili ledomat, prijedite preko ikone i indikatora; time i ikona i indikator funkcije isključivanja ledomata počinju treperiti. Ako unutar 20 sekundi ne pritisnete nijedan gumb, ikona i indikator isključuju se, a ledomat se time opet uključuje.



Pokazuje je li ledomat uključen ili isključen.



Kada se odabere ova funkcija, zaustavit će se protok vode iz spremnika vode. Međutim, led koji je već stvoren može se uzeti iz ledomata.

### 23. Ikona funkcije Eco Fuzzy

Pritiskajte tipku FN (dok ne dođe do ikone slova „E“ i donje crte) kako biste uključili Eco Fuzzy. Kada prijedete preko ikone Eco Fuzzy i indikatora funkcije Eco Fuzzy, oni počnu treperiti. Tako možete vidjeti hoće li se funkcija Eco Fuzzy aktivirati ili deaktivirati. Kada pritisnete tipku OK, ikona Eco Fuzzy počinje trajno svijetliti, a indikator nastavlja treperiti. Ako ne pritisnete nijedan gumb nakon 20 sekundi, ikona i indikator ostaju uključeni. Time se isključuje funkcija Eco Fuzzy. Kako biste poništili funkciju Eco Fuzzy, prijedite ponovno preko ikone i indikatora i pritisnite tipku OK. Time i ikona i indikator funkcije Eco Fuzzy i počinju treperiti. Ako unutar 20 sekundi ne pritisnete nijedan gumb, ikona i indikator isključuju se, a funkcija Eco Fuzzy poništava se.

## Rukovanje uređajem

### 24. Ikona funkcije odmora

Pritiskajte tipku FN (dok ne dođe do ikone u obliku kišobrana i donje crte) kako biste uključili funkciju odmora. Kada prijedete preko ikone funkcije odmora i indikatora funkcije odmora, oni počnu treperiti. Tako možete vidjeti hoće li se funkcija odmora aktivirati ili deaktivirati. Kada pritisnete gumb OK, ikona funkcije odmora neprekidno svijetli i time je funkcija odmora uključena. Indikator i dalje treperi tijekom ovog postupka. Pritisnite tipku OK kako biste prekinuli funkciju odmora. Time će i ikona i indikator funkcije odmora početi treperiti, a funkcija odmora bit će prekinuta.

### 25. Ikona džoker hladnjaka

Kada pomoću gumba FN odaberete ikonu džoker hladnjaka i pritisnete tipku OK, džoker odjeljak pretvara se u odjeljak hladnjaka i radi kao hladnjak.

### 26. Indikator stupnjeva Celzija

To je indikator stupnjeva Celzija. Kada je indikator stupnjeva Celzija uključen, podešene vrijednosti temperature prikazane su u stupnjevima Celzija i uključuje se odgovarajuća ikona.

### 27. Funkcija sniženja podešene vrijednosti

Odaberite odgovarajući odjeljak gumbom za odabir; ikona odjeljka koja predstavlja odgovarajući odjeljak počeo će treperiti. Ako pritisnete gumb za sniženje vrijednosti tijekom tog postupka, zadana vrijednost snizit će se. Ako ga nastavite pritiskati, podešena vrijednost vraća se na početak.

### 28. Ikona promjene temperature odjeljka

Ukazuje na odjeljak čija se temperatura mijenja. Kada ikona promjene temperature odjeljka počne treperiti, to znači da je odabran odgovarajući odjeljak.

### 29. Ikona promjene temperature odjeljka

Ukazuje na odjeljak čija se temperatura mijenja. Kada ikona promjene temperature odjeljka počne treperiti, to znači da je odabran odgovarajući odjeljak.

### 30. Zaključavanje tipki

Pritisnite gumb za zaključavanje tipki istovremeno na 3 sekunde. Znak zaključane tipkovnice zasvijetlit će i aktivirat će se način zaključavanja tipki. Gumbi neće raditi ako je način zaključavanja

tipki uključen. Ponovno istovremeno pritisnite gumb za zaključavanje tipki na 3 sekunde. Znak zaključavanja tipki isključit će se i uređaj će izaći iz načina zaključavanja tipki.

Pritisnite gumb za **zaključavanje tipki** ako želite spriječiti mijenjanje postavke temperature hladnjaka.

### 31. Gumb za odabir

Pomoću ovoga gumba možete odabrati odjeljak čiju temperaturu želite promijeniti. Pritiskom na ovaj gumb odabirete odjeljak. Odabrani odjeljak vidljiv je na ikonama odjeljaka (7, 17, 18, 20, 28 ili 29). Ikona odjeljka koja treperi označava koji je odjeljak – čiju podešenu vrijednost temperature želite promijeniti – odabran. Zatim možete promijeniti podešenu vrijednost pritiskom na gumb za snižavanje podešene vrijednosti odjeljka (27) i gumb za povišenje podešene vrijednosti odjeljka (19). Ako ne pritisnete gumb za odabir unutar 20 sekundi, ikone odjeljaka isključit će se. Kako biste opet odabrali odjeljak, trebate pritisnuti tu tipku.

### 32. Upozorenje za isključivanje alarma

Ako se aktivira alarm za nestanak električne energije / alarm za visoku temperaturu, nakon provjere hrane u odjeljku zamrzivača pritisnite tipku za isključivanje alarma kako biste izbrisali upozorenje.

### 33. Gumb funkcije brzog zamrzavanja

Ovaj gumb ima dvije funkcije. Kako biste aktivirali ili deaktivirali funkciju brzog hlađenja, pritisnite je kratko. Indikator brzog hlađenja isključit će se i proizvod će se vratiti na uobičajene postavke.



Funkciju brzog hlađenja upotrebljavajte kada želite brzo ohladiti hranu u odjeljku hladnjaka. Ako želite ohladiti velike količine svježe hrane, preporučuje se da uključite ovu funkciju prije stavljanja hrane u hladnjak.



Ako ga ne isključite, brzo hlađenje automatski će se isključiti nakon najviše 1 sati ili kada odjeljak hladnjaka dosegne potrebnu temperaturu.



Ako više puta pritisnete tipku za brzo hlađenje u kratkim intervalima, uključit će se zaštita elektroničkog sklopa i kompresor se neće odmah uključiti.



Ova se funkcija ne poziva ponovno kad se vrati napajanje nakon nestanka električne energije.

### **34.1. Indikator temperature džoker odjeljka**

Prikazuju se podešene vrijednosti temperature džoker odjeljka.

### **34.2. Indikator temperature odjeljka za hlađenje vina**

Prikazuju se podešene vrijednosti temperature odjeljka za vino.



# Rukovanje uređajem

## 5.2 Ploča indikatora

Ploče indikatora mogu se razlikovati ovisno o modelu proizvoda.

Audiovizualne funkcije na ploči indikatora pomažu vam u upotrebi proizvoda.

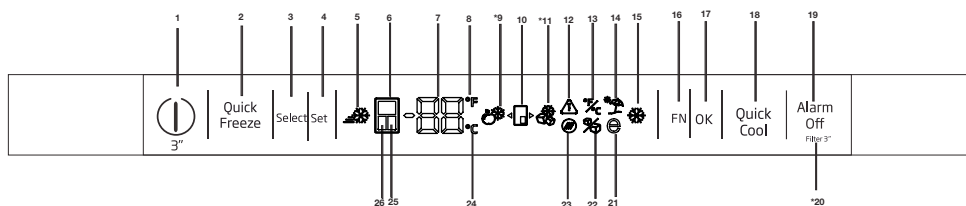

### 1 – Funkcija uključivanja/isključivanja

Pritisnite i držite tipku za uključivanje/isključivanje 3 sekunde da biste isključili ili uključili hladnjak.

### 2. Gumb funkcije brzog zamrzavanja

Pritisnite ovu tipku da biste uključili ili isključili funkciju brzog zamrzavanja. Kada uključite funkciju, odjeljak zamrzivača hladit će na temperaturu nižu od postavljene vrijednosti.



Funkciju brzog zamrzavanja upotrijebite kada želite brzo zamrznuti hranu u odjeljku zamrzivača. Ako želite zamrznuti velike količine svježe hrane, uključite funkciju prije stavljanja hrane u hladnjak.



Ako ne prekinete funkciju brzog zamrzavanja, ona će se automatski prekinuti nakon najviše 24 sata ili kada odjeljak hladnjaka dosegne potrebnu temperaturu.



Ova se funkcija ne poziva ponovno kad se vrati napajanje nakon nestanka električne energije.

### 3. Gumb odabira

Pomoću ovoga gumba možete odabrati odjeljak čiju temperaturu želite promijeniti. Pritiskom na ovaj gumb odabirete odjeljak. Odabrani odjeljak prepoznajete po ikonama odjeljaka (6, 25, 24.).



Slike koje se nalaze u ovom priručniku su shematske i možda se ne ogovaraju u potpunosti vašem proizvodu. Ako dijelovi naslova nisu sadržani u proizvodu koji ste kupili, on vrijedi za ostale modele.

Ikona odjeljka koja je uključena označava odabrani odjeljak čiju podešenu vrijednost temperature želite promijeniti. Tada pritiskom na gumb za postavljanje temperature (4) možete promijeniti podešenu vrijednost odjeljka

### 4. Postavljanje temperature / smanjenje temperature

Pritiskom na gumb smanjujete temperaturu odabranog odjeljka.

### 5 – Indikator brzog zamrzavanja

Ova ikona svijetli kada je uključena funkcija brzog zamrzavanja.

### 6. Indikator odjeljka hladnjaka

Kada je indikator uključen, temperatura odjeljka hladnjaka prikazana je na indikatoru vrijednosti temperature. Pritiskom na gumb za postavljanje temperature (4) odjeljak hladnjaka može biti namješten na 8, 7, 6, 5, 4, 3, 2 ili 1°C / 46, 45, 44, 43, 42, 41, 40, 39, 38, 37, 36, 35, 34 ili 33°F.

### 7. Indikator vrijednosti temperature

Prikazuje vrijednost temperature odabranog odjeljka.

### 8. Indikator stupnjeva Fahrenheita.

To je indikator stupnjeva Fahrenheita. Kada je indikator stupnjeva Fahrenheita uključen, podešene vrijednosti temperature prikazane su u stupnjevima

Fahrenheita i uključuje se odgovarajuća ikona.

## 9. Ikona džoker hladnjaka

Kada pomoću gumba FN (16) odaberete ikonu džoker hladnjaka i pritisnete gumb OK (17), odjeljak džoker pretvara se u odjeljak hladnjaka i radi kao hladnjak.

## 10. Ikona džoker odjeljka

Prikazuje ikonu džoker odjeljka

## 11. Ikona džoker zamrzivača

Kada pomoću gumba FN (16) odaberete ikonu džoker zamrzivača i pritisnete gumb OK (17), odjeljak džoker pretvara se u odjeljak zamrzivača i radi kao zamrzivač.

## 12. Nestanak električne energije / visoka temperatura / upozorenje o pogrešci

Ovaj indikator svijetli tijekom nestanka električne energije, pogreške visoke temperature i upozorenja o pogrešci. Tijekom dugotrajnih nestanaka električne energije najveća temperatura koju odjeljak zamrzivača postigne prikazat će se na digitalnom zaslonu. Nakon provjere hrane u odjeljku zamrzivača pritisnite tipku za isključivanje alarma (19) kako biste izbrisali upozorenje.

## 13. Podešavanje indikatora stupnjeva Celzija i Fahrenheita

Prijedite preko ove tipke pomoću tipke FN i odaberite Fahrenheit i Celzij pomoću tipke OK. Nakon odabira odgovarajuće jedinice temperature, uključuje se indikator Fahrenheita i Celzija.

## 14. Ikona funkcije odmora

Pritišćite tipku FN (dok ne dođe do ikone u obliku kišobrana) kako biste uključili funkciju odmora. Ikona funkcije odmora počat će treperiti kada prijedete preko nje. Tako možete vidjeti hoće li se funkcija odmora uključiti ili isključiti. Kada pritisnete gumb OK, indikator funkcije odmora neprekidno svijetli i time je funkcija odmora uključena. Pritisnite tipku OK kako biste prekinuli funkciju odmora. Indikator funkcije odmora počat će treperiti, a funkcija odmora bit će prekinuta.

## 15. Indikator funkcije brzog hlađenja

Uključuje se kada je uključena funkcija brzog hlađenja.

## 16. Gumb FN

Pomoću ove tipke možete se prebacivati između funkcija koje želite odabrati. Pritiskom na tu tipku ikona funkcije koja se uključuje ili isključuje i njezin indikator počat će treperiti. Gumb FN isključuje se ako ga ne pritisnete unutar 20 sekundi. Kako biste promijenili funkciju, morate ponovo pritisnuti gumb.

## 17. Gumb OK

Nakon odabira funkcije pomoću gumba FN, kada se funkcija prekine pomoću gumba OK, odgovarajuća ikona i indikator počinju treperiti. Kada se funkcija uključi, ostaje uključena. Indikator nastavlja treperiti kako bi prikazivao uključenu ikonu.

## 18. Gumb funkcije brzog hlađenja

Ovaj gumb ima dvije funkcije. Pritisnite ga nakratko kako biste uključili ili isključili funkciju brzog hlađenja. Indikator brzog hlađenja isključit će se i proizvod će se vratiti na uobičajene postavke.

## 19. Upozorenje za isključivanje alarma

Ako se aktivira alarm za nestanak električne energije / alarm za visoku temperaturu, nakon provjere hrane u odjeljku zamrzivača pritisnite tipku za isključivanje alarma da biste izbrisali ikonu upozorenja visoke temperature (12).

## 20. Ponovno postavljanje filtra

Filtar se ponovno postavlja kada je gumb za isključivanje alarma (19) pritisnut 3 sekunde. Ikona ponovnog postavljanja filtra isključuje se.

## 21. Ikona funkcije Eco fuzzy

Pritišćite tipku FN (dok ne dođe do ikone slova „E“) da biste uključili Eco fuzzy. Ikona funkcije Eco fuzzy počat će treperiti kada prijedete preko nje. Tako možete vidjeti hoće li se funkcija Eco fuzzy uključiti ili isključiti. Kada pritisnete gumb OK, ikona funkcije Eco fuzzy počinje neprekidno svijetliti tijekom postupka. Ako ne pritisnete nijedan gumb nakon 20 sekundi, ikona ostaje svijetliti. Time se uključuje funkcija Eco fuzzy. Kako biste prekinuli funkciju Eco fuzzy, prijedite ponovno preko ikone i pritisnite tipku OK. Time će ikona funkcije Eco fuzzy početi treperiti. Ako unutar 20 sekundi ne pritisnete nijedan gumb, ikona će se isključiti, a funkcija Eco fuzzy prekinuti.

## Rukovanje uređajem

### 22. Ikona funkcije isključivanja ledomata

Pritišćite tipku FN (dok ne dođe do ikone leda) kako biste isključili ledomat. Ikona funkcije isključivanja ledomata počet će treperiti kada prijedete preko nje. Tako možete vidjeti hoće li se funkcija ledomata uključiti ili isključiti. Kada pritisnete gumb OK, ikona ledomata počinje neprekidno svijetliti tijekom ovog postupka. Ako ne pritisnete nijedan gumb nakon 20 sekundi, ikona i indikator ostaju uključeni. Time se ledomat isključuje. Prijedite preko ikone da biste ponovno uključili ledomat. Ikona funkcije isključivanja ledomata počet će treperiti. Ako pritisnete gumb OK, ikona će zasvijetliti i ledomat će se ponovno uključiti.



Pokazuje je li ledomat uključen ili isključen.



Kada se odabere ova funkcija, zaustavit će se protok vode iz spremnika vode. Međutim, led koji je već stvoren može se uzeti iz ledomata.

### 23. Ikona ponovnog postavljanja filtra

Ova se ikona uključuje kada je filter potrebno ponovno postaviti.

### 24. Indikator stupnjeva Celzija

To je indikator stupnjeva Celzija. Kada je indikator stupnjeva Celzija uključen, podešene vrijednosti temperature prikazane su u stupnjevima Celzija i uključuje se odgovarajuća ikona.

### 25. Indikator odjeljka džoker

Kada je indikator uključen, temperatura u odjeljku džoker prikazana je na indikatoru vrijednosti temperature. Postavljenu vrijednost odjeljka džoker promijenite pritiskom na gumb za postavljanje temperature (4).

### 26. Indikator odjeljka zamrzivača

Kada je indikator uključen, temperatura odjeljka zamrzivača prikazana je na indikatoru vrijednosti temperature. Pritiskom na gumb za postavljanje temperature (3) odjeljak zamrzivača može biti namješten na -16, -18, -19, -20, -21, -22 i -24 °C / 0, -2, -4, -6, -8, -10 i -12°F .

## Rukovanje uređajem

Postavka odjeljka zamrzivača	Postavka odjeljka hladnjaka	Napomene
-18 °C	4 °C	To je normalna preporučena postavka.
-20, -22 ili -24 °C	4 °C	Ove su postavke preporučene kada je sobna temperatura veća od 30°C.
Brzo zamrzavanje	4 °C	Koristite kad želite zamrznuti svoju hranu u kratkom vremenu. Vaš će se proizvod vratiti u prethodni način rada kad postupak bude gotov.
-18 °C ili hladnije	2 °C	Upotreblijavajte ovu postavku ako mislite da odjeljak hladnjaka nije dovoljno hladan zbog tople okoline ili čestog otvaranja i zatvaranja vrata.

### 5.3. Zamrzavanje svježih hrane

- Kako bi se sačuvala kvaliteta hrane, hrana će se zamrznuti što je brže moguće nakon stavljanja u odjeljak za zamrzavanje; u tu svrhu upotrebljavajte funkciju brzog zamrzavanja.
- Ako hranu zamrznete dok je svježija, možete je pohraniti u odjeljku za zamrzavanje na dulje vrijeme.
- Zapakirajte hranu koja se zamrzava i zatvorite ambalažu tako da onemogućite ulazak zraka.
- Prije stavljanja hrane u zamrzivač obavezno je zapakirajte. Umjesto tradicionalnog papira, upotrebljavajte spremnike za zamrzivač, folije i papire otporne na vlagu, plastične vrećice i drugu ambalažu.
- Na svakom pakiranju hrane naznačite datum prije zamrzavanja. Na taj ćete način moći utvrditi svježinu pojedinih paketa hrane svaki put kada otvorite zamrzivač. Hranu koja je ranije zamrznuta postavite u prednji dio odjeljka kako biste je mogli iskoristiti prvu.
- Smrznutom se hranom koristite odmah nakon odmrzavanja; ona se ne smije ponovno zamrzavati.
- Nemojte odjednom zamrzavati prevelike količine hrane.
- “24 sata prije zamrzavanja svježih namirnica uključite funkciju za “brzo zamrzavanje”. Pakete svježih namirnica treba staviti u donje ladice.  
Nakon stavljanja paketa svježih namirnica, ponovno uključite funkciju za “brzo zamrzavanje”.  
Kada se odjeljak zamrzivača postavi na funkciju brzog rada, univerzalni odjeljak također automatski prelazi na brzu funkciju.

### 5.4. Preporuke za čuvanje zamrznute hrane

Odjeljak se mora postaviti na barem -18 °C.

1. Pakiranja stavite u zamrzivač što prije nakon kupnje, prije nego što se odmrznu.
2. Prije zamrzavanja provjerite je li rok upotrebe istekao.
3. Osigurajte da ambalaža hrane nije oštećena.

### 5.5. Podaci o dubokom zamrzavanju

Prema normi IEC 62552, proizvod zamrzava najmanje 4,5 kg hrane na temperaturi okoline od 25 °C do -18 °C ili niže unutar 24 sata za svakih 100 litara zapremine u zamrzivaču.

Hranu je moguće sačuvati na dulje vrijeme samo na temperaturi od -18 °C ili niže.

Hranu možete održavati svježom mjesecima (duboko zamrznuti na temperaturi od -18 °C ili niže).

Hrana za zamrzavanje ne smije doći u dodir s prethodno zamrznutom hranom kako bi se spriječilo djelomično odmrzavanje.

Skuhajte povrće i ocijedite vodu iz njega ako povrće zamrzavate na dulje vrijeme. Nakon što ocijedite vodu, stavite ga u zrakonepropusnu ambalažu i zatim u zamrzivač. Hrana poput banana, rajčica, zelene salate, celera, kuhanih jaja ili krumpira nije prikladna za zamrzavanje. Zamrzavanje takve hrane nepovoljno će utjecati na njihovu hranjivu vrijednost i okus. Hrana ne smije biti pokvarena kako ne bi predstavljala rizik za zdravlje ljudi.

## 5.6. Stavljanje hrane

Police odjeljka zamrzivača	Različita zamrznuta hrana kao što je meso, riba, sladoled, povrće itd.
Police odjeljka hladnjaka	Hrana u loncima, pokrivenim tanjurima i zatvorenim posudama, jaja (u zatvorenom pakiranju)
Police vrata odjeljka hladnjaka	Mala i zapakirana hrana ili pića
Odjeljak za povrće	Povrće i voće
Odjeljak za svježiju hranu	Delikatese (hrana za doručak, mesni proizvodi koji konzumiraju u kratkom roku)

## 5.7. Upozorenje o otvorenim vratima

### (Ova je funkcija neobavezna)

Kada su vrata odjeljka hladnjaka Vašeg uređaja otvorena 1 minutu, oglašava se zvučni signal upozorenja. Ovo upozorenje isključit će se zatvaranjem vrata ili pritiskom na bilo koju tipku na zaslonu (ako postoji).

## 5.8. Odjeljak za hlađenje

Odjeljak za hlađenje omogućava pripremu hrane za zamrzavanje. Te odjeljke možete također koristiti ako želite držati hranu na temperaturi nekoliko stupnjeva ispod temperature odjeljka hladnjaka. Unutarnju zapreminu Vašega hladnjaka možete povećati uklanjanjem bilo kojeg odjeljka za hlađenje:

1. Vucite odjeljak prema sebi dok se ne zaustavi.
2. Podignite odjeljak otprilike 1 cm prema gore i povucite ga prema sebi kako biste ga skinuli s postolja.

## 5.9. Odjeljak za povrće

Odjeljak za povrće vašeg hladnjaka napravljen je posebno tako da vaše povrće održava svježim, a da ono ne izgubi svoju vlagu. U tu je svrhu protok hladnog zraka jači oko odjeljka za povrće općenito. Uklonite police vrata koja se naslanjaju na odjeljak za povrće prije uklanjanja odjeljka za povrće.

## 5.10. Odjeljak za povrće s kontrolom vlažnosti

### (Polica za svježinu)

#### (Ova je funkcija neobavezna)

Razina vlage voća i povrća drži se pod kontrolom zahvaljujući odjeljku za povrće s kontrolom vlažnosti, čime se osigurava da hrana dulje ostaje svježja. Preporučujemo da listnato povrće poput zelene salate i špinata i povrće osjetljivo na vlažnost položite u vodoravan položaj što je više moguće prilikom stavljanja u odjeljak za povrće; ne u vodoravan položaj s obzirom na njihovo korijenje.

Prilikom postavljanja povrća, potrebno je uzeti u obzir njihovu specifičnu težinu. Teško i tvrdo povrće potrebno je postaviti na dno odjeljka, a lagano i meko povrće na gornji dio.

Povrće unutar odjeljka nikada ne ostavljajte u njihovim plastičnim vrećicama. Ako se ostave u svojim plastičnim vrećicama, u kratkom će se vremenu pojaviti trulež. Ako želite da povrće ne dolazi u dodir s drugim povrćem zbog higijenskih razloga, umjesto plastičnih vrećica upotrijebite papir s rupicama ili sličan materijal.

Ne stavlajte kruške, marelice, breskve itd. – posebno voće koje ispušta velike količine etilena – u isti odjeljak za povrće zajedno s ostalim voćem i povrćem. Plin etilen koji to voće ispušta dovodi do ranijeg zrenja drugog voća i truleži u kraćem vremenu.

## Rukovanje uređajem

### 5.11. Polica za jaja

Držač jaja možete instalirati na željenu policu vrata ili kućišta.

Nikada ne držite držač jaja u odjeljku zamrzivača.

### 5.12. Pomični središnji dio

Svrha pomičnog središnjeg dijela jest da spriječi da hladni zrak iz Vašeg hladnjaka izlazi van.

1 - Brtvljenje seostvaruje kad brtve na vratima pritisnu površinu pomičnog središnjeg dijela dok su vrata odjeljka hladnjaka zatvorena.

2 - Drugi razlog zašto je Vaš hladnjak opremljen pomičnim središnjim dijelom jest taj da povećava ukupnu zapreminu odjeljka hladnjaka. Standardni središnji dijelovi zauzimaju određeni dio neiskoristive zapremine u hladnjaku.

3 - Pomični središnji dio zatvoren je kad su lijeva vrata odjeljka hladnjaka otvorena.



4 - Ne smije se otvarati ručno. Pomiče se vođen plastičnim dijelom na kućištu kada su vrata zatvorena.

### 5.13. Odjeljak za pohranu s kontrolom hlađenja

Odjeljak za pohranu s kontrolom hlađenja u vašem hladnjaku se može koristiti u bilo kojem željenom načinu rada prilagođavanjem na temperature hladnjaka (2/4/6/8 °C) ili zamrzivača (-18/-20/-22/-24). Odjeljak možete držati na željenoj temperaturi pomoću tipke za postavljanje temperature odjeljka za pohranu s kontrolom hlađenja. Temperatura odjeljka za pohranu s kontrolom hlađenja može se

postaviti na 0 i 10 stupnjeva pored temperatura odjeljka hladnjaka i na -6 stupnjeva osim temperatura odjeljka zamrzivača. Nula stupnjeva koristi se za dulju pohranu delikatesa, a -6 stupnjeva koristi se za čuvanje mesa do 2 tjedna u stanju kojem se lako reže.

Značajka prebacivanja odjeljka hladnjaka ili zamrzivača postiže se pomoću jedinice za hlađenje koja nalazi u zatvorenim dijelom (odjeljak kompresora) iza hladnjaka. Tijekom rada ovog elementa čuje se zvuk sličan otkucajima sekundi na analognom satu. To je normalno i ne predstavlja kvar.

### 5.14. Plavo svjetlo/HarvestFresh

**\*Možda nije dostupno kod svih modela**

#### Za plavo svjetlo,

Voće i povrće pohranjeno u odjeljcima za voće i povrće osvijetljenim plavim svjetlom nastavlja da vrši fotosintezu pomoću efekta valnih duljina plave svjetlosti i na taj način sadržaj vitamina u njima ostaje sačuvan.

#### Za HarvestFresh,

Voće i povrće pohranjeno u odjeljcima za voće i povrće osvijetljenim tehnologijom HarvestFresh duže će održati vitamine u sebi zahvaljujući plavim, zelenim, crvenim svjetlima i ciklusima mraka, koji simuliraju dnevni ciklus.

Ako otvorite vrata hladnjaka tokom perioda mraka HarvestFresh tehnologije, hladnjak će to automatski otkriti i omogućiti da plavo-zelenu ili crveno svjetlo osvijetle odjeljke za voće i povrće, radi vaše ugodnosti. Nakon što zatvorite vrata hladnjaka, period mraka će se nastaviti, predstavljajući period noći tokom dnevnog ciklusa.

### 5.15. Filtar mirisa

Filtar mirisa u cijevi za zrak u odjeljku hladnjaka sprečava nakupljanje neugodnih mirisa u hladnjaku.

## 5.16. Odjeljak za vino

(Ova je funkcija neobavezna)

### 1 – Napunite svoj odjeljak za vino

Odjeljak za vino dizajniran je da drži najviše 28 boca sprijeda + 3 boce dostupne pomoću teleskopske police. Te najveće deklarirane količine dane su samo za informativnu svrhu i odgovaraju ispitivanjima provedenima standardnom bocom „Bordelaise 75 cl“.

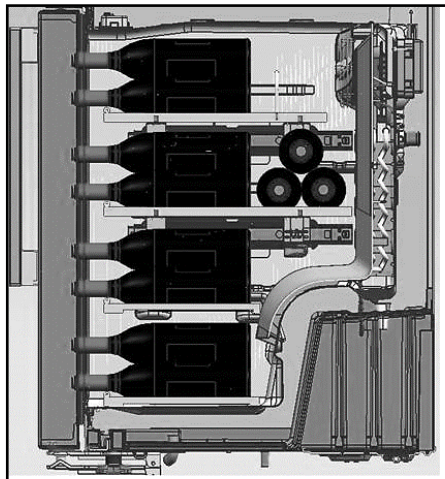
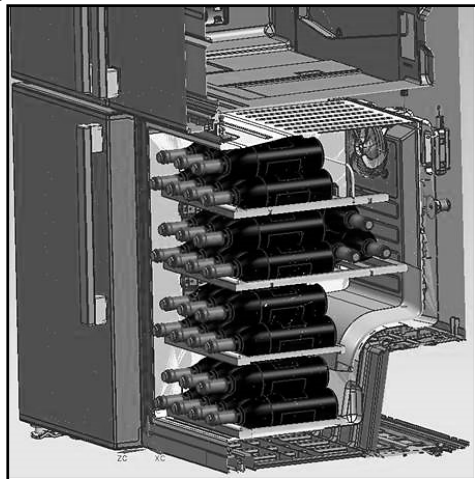

### 2– Preporučene optimalne temperature posluživanja

Naš savjet: Ako miješate različite vrste vina, izaberite postavku od 12 °C, baš kao u pravom podrumu. Za bijela vina, koja treba poslužiti na temperaturi između 6 i 10 °C, stavite boce u hladnjak pola sata prije posluživanja, a hladnjak će boce održati na željenoj temperaturi. Što se tiče crvenih vina, ona se prilikom posluživanja polako griju na sobnu temperaturu.

16 – 17 °C	Fina vina Bordeaux – crvena
15 – 16 °C	Fina vina Burgundy – crvena
14 – 16 °C	Grand cru varijante suhih bijelih vina
11 – 12 °C	Lagana, mlada crvena vina s voćnom aromom
10 – 12 °C	Provansalska rosé vin, francuska vina
10 – 12 °C	Suha bijela vina i crvena vina <i>vin de pays</i>
8 – 10 °C	Bijela vina <i>vin de pays</i>
7 – 8 °C	Šampanjci
6 - °C	Slatka bijela vina



## 3– Prijedlozi vezani uz otvaranje boce vina prije kušanja:

Bijela vina

Otprilike 10 minuta prije posluživanja

Mlada crvena vina

Otprilike 10 minuta prije posluživanja

Gusta i zrela crna vina

Otprilike 30 – 60 minuta prije posluživanja

## 4 – Koliko se dugo može čuvati otvorena boca?

Vinske boce u kojima je ostalo još vina moraju se pravilno zatvoriti čepom i čuvati na hladnome i suhome mjestu:

	Bijela	vina Crvena vina
75 % puna boca	3 – 5 dana	4 – 7 dana
50 % puna boca	2 – 3 dana	3 – 5 dana
Manje od 50 %	1 dan	2 dana

## 5.17. Koristite unutarnji raspršivač vode i dozator vode na vratima (kod nekih modela)

(kod nekih modela)

Nakon priključenja hladnjaka na dovod vode ili zamjene filtra za vodu, isperite sustav za vodu. Pomoću robusnog spremnika, pritisnite i ručicu točionika za vodu i držite je pritisnutom 5 sekundi, zatim je otpustite na 5 sekundi. Ponavljajte dok voda ne poteče. Jednom kada voda počne teći, nastavite pritiskati i otpuštati lopaticu točionika (5 sekundi pritisnuto, 5 sekundi otpušteno) dok ne isteče ukupno 4 galona (15 litara). Time će se iz filtra i sustava točionika za vodu izbaciti zrak, a filter za vodu pripremiti za uporabu. U nekim kućanstvima možda će biti potrebno dodatno ispiranje. Kako zrak izlazi iz sustava, tako voda može prsnuti iz točionika.

Pustite hladnjak 24 sata da rashladi vodu. Svakog tjedna istočite dovoljno vode kako biste osigurali svježiu količinu.

## Raspršivač vode na vratima (kod nekih modela)

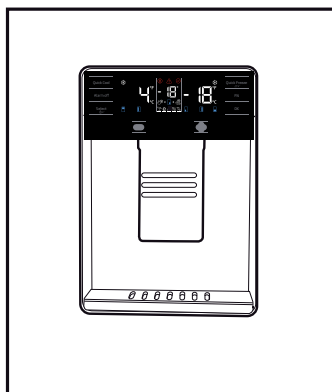

Nakon 5 minuta neprekidnog istakanja, točionik će zaustaviti istakanje vode kako bi se izbjeglo poplavlivanje. Za nastavak istakanja ponovno pritisnite lopaticu točionika.



## Rukovanje uređajem

### 5.18. Istakanje vode

Držite spremnik ispod grlića točionika dok pritisćete lopaticu točionika.

Otpustite lopaticu točionika kako biste zaustavili istakanje.



Normalno je da će prvih nekoliko čaša vode uzetih s točionika biti toplo.



Ako se točionik za vodu ne upotrebljava duže vrijeme, prolijte prvih nekoliko čaša vode kako biste dobili čistu vodu.

Tijekom prve uporabe morat ćete čekati otprilike 24 sata kako bi se voda rashladila.

Izvadite čašu ubrzo nakon pritiskanja okidača.

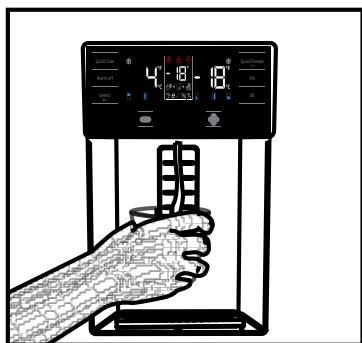

### Ugrađeni raspršivač vode (kod nekih modela)

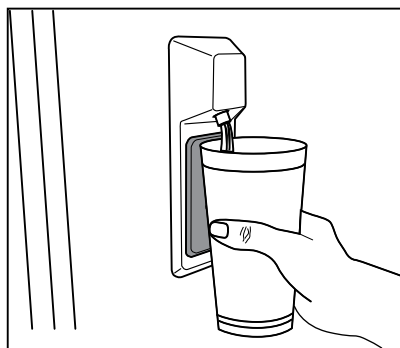

### 5.19. Za uporabu točionika za vodu



Prije prve uporabe svog hladnjaka i zamjene filtra za vodu, iz točionika za vodu može kapati voda. Kako biste spriječili kapanje ili curenje vode iz točionika, molimo da isпустите zrak iz sustava istakanjem 5 – 6 galona (oko 20 litara) vode kroz točionik za vodu prije prve uporabe i nakon svake promjene filtra za vodu. Time ćete isпустiti zrak zarobljen u sustavu i spriječiti curenje vode iz točionika. Ako dođe do začepjenja u toku vode, potrebno je provjeriti položaj sprežnika i je li cijev za vodu na stražnjoj strani jedinice ravna.



Ako iz Vašeg točionika za vodu curi samo nekoliko kapi vode nakon istakanja vode, to je normalno.

## 5.20 Ledomat

### (kod nekih modela)

Kako biste dobili led iz ledomata, napunite spremnik za vodu u odjeljku hladnjaka vodom do najviše razine.

Kockice leda u ladici za led mogu se zalijepiti jedna za drugu i postati veći komad leda zbog vrućeg i vlažnog zraka za otprilike 15 dana. To je normalno. Ako ne možete razbiti veći komad leda, možete isprazniti spremnik leda i ponovno napraviti led.



Preporučuje se mijenjati vodu u spremniku za vodu ako ona ostane u spremniku za vodu više od 2 – 3 tjedna.



**Neobični zvukovi koji dopiru iz hladnjaka u razmacima od 120 minuta zvuci su pravljenja i sipanja leda. To je normalno.**



Ako ne želite praviti led, pritisnite ikonu isključenja ledomata kako biste zaustavili ledomat te time uštedjeli energiju i produljili životni vijek svoga hladnjaka.



Normalno je da nakon uzimanja vode iz točionika kapne nekoliko kapljica vode.

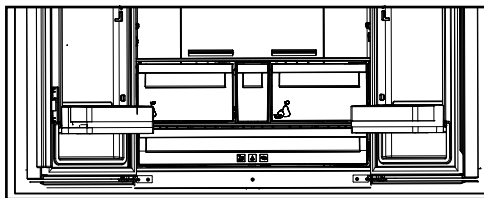

## 5.21 Ledomat i posuda za led

### (kod nekih modela)

#### Uporaba ledomata

Napunite ledomat vodom i stavite ga na njegovo mjesto. Vaš led bit će spreman za otprilike dva sata. Ne uklanjajte ledomat s njegovog mjesta kako biste izvadili led.

Okrenite gumbе na spremnicima za led u smjeru kazaljke na satu za 90 stupnjeva.

Kockice leda u spremnicima past će dolje u posudu za led.

Posudu za led zatim možete izvaditi, a kockice leda poslužiti.

Ako želite, kockice leda možete držati u posudi za led.

#### Posuda za led

Posuda za led namijenjena je isključivo za sakupljanje kockica za led. Ne stavljajte vodu u nju. U suprotnom će puknuti.

## 6 Čišćenje i održavanje

Radni vijek proizvoda se produžuje te se smanjuje broj učestalih problema ako ga se čisti u redovitim vremenskim razmacima.



**UPOZORENJE:** Prije čišćenja isključite uređaj iz strujne utičnice.

- Nikad za čišćenje ne koristite benzin, benzen ili slične tvari.
  - Za čišćenje nikad ne koristite oštre i abrazivne alate, sapun, sredstva za čišćenje kućanstva, deterdžente i vosak za poliranje.
  - Rastopite jednu čajnu žličicu sode bikarbone u pola litre vode. Umočite krpu u tu otopinu i dobro je iscijedite. S njom pobrišite unutarnji dio uređaja i dobro ga osušite.
  - Pripazite da voda ne uđe u kućište žaruljice i druge električne dijelove.
  - Ako uređaj nećete koristiti duže vremena, isključite ga iz strujne utičnice, izvadite namirnice iz njega, očistite ga i ostavite vrata odškrinuta.
  - Redovito provjeravajte čistoću gume na vratima. Ako nije čista očistite je.
  - Za skidanje vrata i polica unutar hladnjaka prvo izvadite njihov sadržaj.
- Police na vratima uklonite povlačenjem. Nakon čišćenja, vratite ih na mjesto počevši od vrha prema dnu.

- Nikad ne koristite sredstva za čišćenje koja sadrže klor za čišćenje unutarnjeg dijela hladnjaka i njegovih kromiranih dijelova. Klor može izazvati koroziju na metalnim površinama.

### 6.1. Izbjegavanje neugodnih mirisa

Materijali koji mogu stvoriti mirise ne koriste se u proizvodnji naših proizvoda. Međutim, zbog neispravnih uvjeta čuvanja namirnica i ako se unutarnji dio uređaja ne čisti kako treba to može izazvati probleme s mirisima. Pripazite na sljedeće i izbjegnite ovaj problem:

- Važno je održavati uređaj čistim. Ostaci namirnica, mrlje i sl. mogu izazvati stvaranje mirisa. Stoga, čistite hladnjak sa sodom bikarbonom rastopljenom u vodi svakih 15 dana. Nikad ne koristite deterdžente ili sapun.
- Držite namirnice u zatvorenim posudama. Mikroorganizmi koji se šire iz nezatvorenih posuda mogu izazvati stvaranje neugodnih mirisa.
- U hladnjaku nikad ne držite namirnice kojima je istekao rok trajanja, jer se mogu pokvariti.

### 6.2. Zaštita plastičnih površina

U hladnjak nikad ne stavljajte tekuća ulja/masti ili jela kuhana na ulju/masti u nezatvorenim posudama jer mogu oštetiti njegove plastične površine. Ako se ulje/mast prolije ili razmaže po plastičnim površinama, odmah očistite i dobro isperite taj dio površine s toplom vodom

Molimo, pogledajte ovaj popis prije upućivanja poziva ovlaštenom servisu. To vam može uštedjeti vrijeme i novac. Ovaj popis uključuje česte problema koji nisu nastali zbog neispravnog rada ili kvara hladnjaka. Neke od opisanih funkcija možda ne postoje kod vašeg modela hladnjaka.

#### Uređaj ne radi.

- Utikač nije ispravno umetnut u utičnicu. >>> *Ispravno umetnite utikač u utičnicu.*
- Pregorio je osigurač utičnice u koju je uključen hladnjak ili je pregorio glavni osigurač. >>> *Provjerite osigurač.*

#### Vlaga na bočnim stjenkama odjeljka hladnjaka (MULTIZONA, UPRAVLJANJE RASHLADIVANJEM I FLEKSI ZONA).

- Temperatura okruženja je jako niska. >>> *Ne postavljajte hladnjak u prostorije gdje temperatura pada ispod 10 .*
- Vrata se često otvaraju. >>> *Ne otvarajte i ne zatvarajte učestalo vrata hladnjaka.*
- Okruženje je jako vlažno. >>> *Ne postavljajte hladnjak u prostorije s velikom vlagom.*
- Namirnice koje sadrže tekućinu čuvaju se u otvorenim posudama. >>> *Namirnice koje sadrže tekućinu čuvajte u zatvorenim posudama.*
- Vrata su odškrinuta. >>> *Ne ostavljajte vrata hladnjaka otvorena dugo vremena.*
- Termostat je podešen na jako hladnu razinu. >>> *Podesite termostat na odgovarajuću razinu.*

#### Kompresor ne radi

- Zaštitni termički osigurač kompresora će se blokirati tijekom iznenadnog nestanka struje ili isključivanja i uključivanja strujnog utikača jer tlak rashladnog sredstva u rashladnom sustavu uređaja nije bio balansiran. Uređaj će početi s radom nakon približno 6 minuta. Molimo, nazovite osoblje ovlaštenog servisa ako uređaj ne počne s radom nakon tog vremena.
- Hladnjak je u ciklusu odmrzavanja. >>> *To je normalno za hladnjake s automatskih odmrzavanjem. Ciklus odmrzavanja odvijaju se periodično.*
- Uređaj nije uključen u strujnu utičnicu. >>> *Provjerite je li strujni utikač dobro priključen na utičnicu.*
- Postavke temperature nisu dobro podešene. >>> *Odaberite odgovarajuću vrijednost temperature.*
- Došlo je do nestanka struje. >>> *Kada se el. energije ponovo uspostavi uređaj počinje normalno raditi.*

#### Zvuk koji uređaj proizvodi pojačava se kada uređaj radi.

- Radne performanse uređaja mogu se mijenjati uslijed promjena u temperaturi okruženja. To je normalno i ne predstavlja kvar.

#### Uređaj radi često ili dugo vremena.

## Otklanjanje kvara

- Novi proizvod je možda širi od prijašnjeg. Veći uređaji rade dulje vremena.
- Sobna temperatura je možda previsoka. >>> *Normalno je da proizvod radi dulje vrijeme u toplom okruženju.*
- Uređaj je možda tek nedavno uključen u struju utičnicu ili u njemu ima mnogo namirnica. >>> *Kada je hladnjak nedavno uključen u strujnu utičnicu ili ako u njem ima mnogo namirnica tada će mu trebati dulje vremena za postizanje podešene temperature. To je normalno.*
- Možda su nedavno u hladnjak stavljene vruće namirnice. >>> *Ne stavljajte u hladnjak vruće namirnice.*
- Vrata se možda učestalo otvaraju ili su ostavljena odškrinuta duže vrijeme. >>> *Topli zrak koji je ušao u hladnjak utječe na dulji rad hladnjaka. Ne otvarajte često vrata hladnjaka.*
- Možda su vrata odjeljka zamrzivača ili hladnjaka ostavljena odškrinuta. >>> *Provjerite jesu li vrata dobro zatvorena.*
- Uređaj je podešen na vrlo nisku temperaturu. >>> *Podesite temperaturu hladnjaka na viši stupanj i pričekajte dok se temperatura ne postigne.*
- Brtva na vratima hladnjaka ili zamrzivača je prljava, istrošena, potrgana ili nepravilno stavljena. >>> *Očistite i zamijenite brtvu. Oštećena/pokidana brtva (guma) na vratima uređaja utječe na produljenje vremena rada uređaja radi održavanja podešene temperature.*

### Temperatura zamrzivača je jako niska dok je temperatura hladnjaka dobra.

- Temperatura zamrzivača je podešena na vrlo nisku vrijednost. >>> *Podesite temperaturu zamrzivača na veću vrijednost i provjerite.*

### Temperatura hladnjaka je jako niska dok je temperatura zamrzivača

- Temperatura hladnjaka je podešena na vrlo nisku vrijednost. >>> *Podesite temperaturu hladnjaka na veću vrijednost i provjerite.*

### Namirnice koje se čuvaju u ladicama odjeljka hladnjaka su zamrznute.

- Temperatura hladnjaka je podešena na vrlo visoku vrijednost. >>> *Podesite temperaturu hladnjaka na nižu vrijednost i provjerite.*

### Temperatura hladnjaka ili zamrzivača je jako visoka.

- Temperatura hladnjaka je podešena na vrlo visoku vrijednost. >>> *Postavke temperature odjeljka hladnjaka utječu na temperaturu zamrzivača. Promijenite temperaturu hladnjaka ili zamrzivača i pričekajte dok odgovarajući odjeljci ne postignu željenu temperaturu.*
- Vrata se učestalo otvaraju ili su ostavljena odškrinuta duže vrijeme. >>> *Ne otvarajte često vrata.*
- Vrata su odškrinuta. >>> *Dobro zatvorite vrata.*
- Uređaj je možda tek nedavno uključen u struju utičnicu ili u njemu ima mnogo namirnica. >>> *To je normalno. Kada je uređaj nedavno uključen u strujnu utičnicu ili ako u njem ima mnogo namirnica tada će mu trebati dulje vremena za postizanje podešene temperature.*
- Možda su nedavno u hladnjak stavljene vruće namirnice. >>> *Ne stavljajte u hladnjak vruće namirnice.*

### Vibracija ili buka.

- Pod nije ravan ili stabilan. >>> *Ako se proizvod klima kada se lagano dodirne uravnotežite ga podešavanjem nožica. Također, vodite računa o tome da je pod dovoljno čvrst i ravan da može izdržati težinu proizvoda.*
- Predmeti koji se stave na hladnjak mogu izazvati buku. >>> *Uklonite predmete s hladnjaka.*

### Iz uređaja se čuju zvukovi poput protoka tekućine, prskanja, itd.

- Protok tekućina i plinova odvija se u skladu s radim principima proizvoda. >>> *To je normalno i ne predstavlja kvar.*

### Iz uređaja se čuje zvuk sličan puhanu vjetra.

- Ventilatori se koriste za hlađenje uređaja. To je normalno i ne predstavlja kvar.

### Kondenzacija na unutarnjim stjenkama uređaja.

## Otklanjanje kvara

- Vruće i vlažno vrijeme povećava stvaranje leda i vlage . To je normalno i ne predstavlja kvar.
- Vrata se učestalo otvaraju ili su ostavljena odškrinuta duže vrijeme.>>>*Ne otvarajte često vrata, zatvorite ih ako su otvorena.*
- Vrata su odškrinuta. >>>*Dobro zatvorite vrata.*

### Vlaga nastaje na vanjskim stjenkama uređaja ili između vrata.

- Možda je zrak vlažan; to je normalno ako je vrijeme sparno.>>> *Kad u zraku ima manje vlage, kondenzacija nestaje.*

### Neugodan miris u hladnjaku.

- Hladnjak se ne čisti redovito. >>> *Redovito čistite unutarnji dio uređaja sa spužvom, mlakom vodom i sodom bikarbonom rastopljenom u vodi.*
- Neke posude ili materijali za pakiranje mogu stvoriti neugodni miris. >>>*Koristite posude ili materijal za pakiranje različitih proizvođača.*
- Namirnice se čuvaju u otvorenim posudama. >>>*Držite namirnice u zatvorenim posudama. Mikroorganizmi koji se šire iz nezatvorenih posuda mogu izazvati stvaranje neugodnih mirisa.*
- Iz hladnjaka uklonite namirnice kojima je istekao rok trajanja, jer se mogu pokvariti.

### Vrata se ne zatvaraju.

- Ambalaža u kojoj su namirnice sprječava zatvaranje vrata. >>> *Premjestite ambalažu koja sprječava zatvaranje vrata.*
- Hladnjak ne stoji ravno na podu. >>> *Podesite nožice i uravnotežite uređaj.*
- Pod nije ravan ili čvrst. >>> *Također, vodite računa o tome da je pod dovoljno čvrst i ravan da može izdržati težinu proizvoda.*

### Posude za povrće su se zaglavile.

- Namirnice dotiču vrh ladice. >>>*Razmjestite namirnice u ladici.*



**UPOZORENJE:** Ako se problem ne može riješiti unatoč tome što ste se pridržavali uputa u ovom odjeljku posavjetujte se s trgovcem ili osobljem ovlaštenog servisa. Ne pokušavajte sami popraviti neispravnii proizvod.

## ODRICANJE OD ODGOVORNOSTI / UPOZORENJE

Neke (jednostavne) kvarove može riješiti sam krajnji korisnik bez ikakvih sigurnosnih problema ili opasnosti koje mogu iskrnuti uz uvjet da je to obavljeno u granicama i u skladu sa sljedećim uputama (pogledajte dio „Samopomoć“).

Stoga, osim ako nije drukčije određeno u donjem dijelu „Samopomoći“ popravke trebaju obaviti registrirani stručni servisi kako bi se izbjegli problemi sa sigurnosti. Registrirani stručni servis je stručni servis kojem je proizvođač odobrio pristup uputama i popisu rezervnih dijelova za ovaj proizvod u skladu s metodama opisanim u zakonskim aktima u skladu s Direktivom 2009/125/EC.

**Međutim, samo servisni zastupnik (tj. ovlašteni stručni servisi) kojeg možete kontaktirati na telefonski broj naveden u korisničkom priručniku/jamstvenom listu ili ovlašteni zastupnik mogu obaviti servis u skladu s uvjetima jamstva. Stoga, upozoravamo vas kako će popravci koje su obavili stručni servisi (koje nije ovlastila tvrtka Beko) poništiti jamstvo.**

### Samopomoć

Samopopravak može obaviti krajnji korisnik za sljedeće zamjenjive dijelove: ručke na vratima, šarke vrata, ladice, košare i brtva na vratima (ažurirani popis dostupan je na support.beko.com od 01. ožujka 2021.)

Pored toga, kako bi se osigurala sigurnost proizvoda i spriječila opasnost od teških ozljeda, spomenuta samopomoć treba se obaviti pridržavajući se uputa u korisničkom priručniku za samopomoć ili onih dostupnih na support.beko.com. Zbog vaše sigurnosti, isključite proizvod iz strujne mreže prije početka obavljanja bilo kakve samopomoći.

Popravak i pokušaj popravka koje obavljaju krajnji korisnici za dijelove koji nisu uključeni na popis i/ili ako se ne pridržavaju uputa u korisničkom priručniku ili onih dostupnih na support.beko.com, mogu izazvati sigurnosne probleme koji se ne mogu pripisati Beko te koji će poništiti jamstvo proizvoda.

Stoga, izričito se preporučuje da se krajnji korisnici suzdrže od pokušaja popravka koji ne uključuje spomenuti popis rezervnih dijelova te da u tom slučaju kontaktiraju ovlaštene stručne servise ili registrirane stručne servise. U suprotnom, takvi pokušaji koje poduzmu krajnji korisnici mogu izazvati sigurnosne probleme i oštetiti proizvod te posljedično izazvati požar, poplavu, smrt zbog strujnog udara i teške tjelesne ozljede.

Na primjer, ali se ne ograničavajući na to, sljedeće popravke moraju obaviti ovlašteni profesionalni servisi ili registrirani profesionalni servisi: kompresor, rashladni sklop, matična ploča, inverter ploča, ploča zaslona, itd.

Proizvođač/prodavač neće se smatrati odgovornim u slučaju da krajnji korisnici ne poštuju gore navedeno.

Dostupnost rezervnih dijelova za hladnjaka koju ste kupili je 10 godina.

Tijekom ovog razdoblja originalni rezervni dijelovi bit će dostupni za ispravan rad hladnjaka.

Minimalno trajanje jamstva hladnjaka kojeg ste kupili je 24 mjeseca.

Ovaj proizvod opremljen je izvorom osvjetljenja energetske klase „G“.

Izvor osvjetljenja u ovom proizvodu smiju zamijeniti samo stručni serviseri.

## Kérjük, hogy a termék használata előtt olvassa el ezt a használati útmutatót!

Tisztelt Vásárló!





Szeretnénk, ha a lehető legjobban kihasználná termékünket, melyet modern létesítményekben gondos odafigyeléssel és alapos minőségellenőrzés mellett állítottak elő.

Ezért azt javasoljuk, hogy a termék használata előtt olvassa el a teljes használati útmutatót. Ha a termék gazdát cserél, ne felejtse el a termékkel együtt átadni az útmutatót az új tulajdonosnak.

### Ez az útmutató segít a termék gyors és biztonságos használatában.

- A termék beszerelése és használata előtt figyelmesen olvassa el a használati útmutatót.
- Mindig figyeljen az alkalmazandó biztonsági utasításokra.
- A későbbi felhasználás céljából tartsa a felhasználói útmutatót könnyen elérhető helyen.
- Kérjük olvasson el minden más, a termékkel együtt szállított dokumentumot.

Tartsa észben, hogy ez az útmutató több termékmodellhez készült. Az útmutató világosan megjelöli az egyes modellek közötti eltéréseket.

	Fontos információk és hasznos tippek.
	Életveszély és anyagi kár veszélye.
	Áramütés veszélye.
	A termék csomagolása újrahasznosítható anyagokból készült a nemzeti környezetvédelmi jogszabályok szerint.

## INFORMATION



# ENERGY



SUPPLIER'S NAME

MODEL IDENTIFIER (\*)

A

A

.A termékadatbázisban tárolt modellinformációkat elérheti a következő weboldalra belépéssel és az energiacímként található modell azonosítójának (\*) megkeresésével.

<https://eprel.ec.europa.eu/>



<b>1- Biztonsági útmutató</b>	<b>3</b>	<b>5 A termék használata</b>	<b>15</b>
<b>2 Az Ön hűtőszekrénye</b>	<b>8</b>	5.1 Kijelző panel . . . . .	15
<b>2 Az Ön hűtőszekrénye</b>	<b>9</b>	5.2 Kijelző panel . . . . .	20
<b>3 Beüzemelés</b>	<b>10</b>	5.3 Friss étel lefagyasztása . . . . .	22
3.1 A beüzemelés megfelelő helye . . . . .	10	5.4 Lefagyasztott élelmiszer tárolására vonatkozó javaslatok . . . . .	23
3.2 A műanyag ékek behelyezése . . . . .	10	5.5 Tudnivalók a mélyhűtésről . . . . .	23
3.3 A lábak beállítása . . . . .	11	5.6 Az élelmiszer elhelyezése . . . . .	24
3.4 Elektromos csatlakoztatás . . . . .	12	5.7 Nyitott ajtó figyelmeztetés . . . . .	24
<b>4 Előkészületek</b>	<b>13</b>	5.8 Zöldségtároló rekesz . . . . .	24
4.1 Energiatakarékosági tanácsok . . . . .	13	5.9 Ellenőrzött páratartalmú rekesz (FreSHelf) . . . . .	24
4.2 A friss élelmiszer rekeszére vonatkozó javaslatok . . . . .	13	5.10 Tojástartó . . . . .	25
4.3 Első használat . . . . .	14	5.11 Mozgatható középső tároló rész . . . . .	25
		5.12 Cool Control tárolórekesz . . . . .	25
		5.13 Kék fény/HarvestFresh . . . . .	25
		5.14 Szagszűrő . . . . .	25
		5.15 Bortartó rekesz . . . . .	26
		5.16 Belső víz adagoló és víz adagoló használata az ajtónál . . . . .	28
		5.17 Vízadagolás . . . . .	28
		5.18 A vízadagoló használatához . . . . .	29
		<b>6 Tisztítás és karbantartás</b>	<b>30</b>
		<b>7 Hibaelhárítás</b>	<b>31</b>

# 1- Biztonsági útmutató

- Ez a szakasz olyan biztonsági utasításokat tartalmaz, amelyek segítenek a személyi sérülések vagy anyagi károk elleni védelemben.
- Cégünk nem vállal felelősséget azokért az esetleges károkért, amelyek ezen utasítások be nem tartása esetén keletkeznek.



A telepítési és javítási eljárásokat mindig a gyártónak, a hivatalos szerviz képviselőnek vagy az importőr által meghatalmazott személynek kell elvégeznie.



Csak eredeti alkatrészeket és tartozékokat használjon.



Ne javítsa meg vagy cserélje ki a termék bármely részét, kivéve, ha azt a felhasználói kézikönyv kifejezetten előírja.



Ne végezzen műszaki módosításokat a terméken.



## 1.1 Rendeltetészerű használat

- Ezt a termék nem alkalmas kereskedelmi felhasználásra és tilos nem rendeltetészerűen használni.

Ezt a terméket házakban és beltéri helyiségekben való használatra tervezték.

Például:

- Személyi konyhák üzletekben, irodákban és más munkakörnyezetekben,
- Farm házak,
- A vendégek által a szállodákban, motelekben és más típusú szállásokban használt területek,
- Panziótípusú szállodák, panziók,

- Étkeztetési szolgáltatók és hasonló nem üzleti alkalmazások.

Ezt a terméket tilos szabadon használni fölötté sátorral vagy nélküle, például hajókon, erkélyeken vagy teraszon. Ne tegye ki a terméket eső, hó, nap vagy szél hatásának.

Fennáll a tűz veszélye!



## 1.2 - Gyermekek, kiszolgáltatók személyek és háziállatok biztonsága

- Ezt a terméket 8 éves vagy annál fiatalabb gyermekek, valamint korlátozott fizikai, érzékszervi vagy mentális képességekkel rendelkező személyek és tapasztalatok és ismeretek hiányával rendelkező személyek is használhatják, feltéve, hogy felügyelet alatt állnak vagy megtanították nekik a termék biztonságos használatát és az ezzel járó kockázatokat.
- 3 és 8 év közötti gyermekek számára engedélyezett hogy termékeket rakjanak be vagy vegyenek ki a hűtőszekrényből.
- Az elektromos termékek veszélyesek a gyermekekre és a háziállatokra. Gyerekek és háziállatok nem játszhatnak, nem mászhatnak fel és nem léphetnek be a termékbe.
- A gyermekek a tisztítást és karbantartását csak akkor végezhetik, ha valaki felügyeli őket.
- A csomagolóanyagokat tartsa távol a gyermekektől. Fennáll a sérülés és fulladás veszélye!
- A régi vagy elavult termék ártalmatlanítása előtt:
  1. Húzza ki a terméket a konnektorból.
  2. Vágja le a tápkábelt és vegye le a készülékről a csatlakozóval együtt
  3. Ne távolítsa el a polcokat vagy a fiókokat, hogy a gyermekek nehezebben tudják bejutni a termékbe.
  4. Távolítsa el az ajtókat.
  5. Állítsa a terméket úgy, hogy ne boruljon le.
  6. Ne engedje, hogy a régi termékkel gyerekek játszanak.
- Soha ne dobja a terméket tűzbe ártalmatlanítás céljából. Robbanásveszély áll fenn!
- Ha a termék ajtaján retesz van, a kulcsot gyermekektől elzárva kell tartani.



### 1.3 - Elektromos biztonság

- A terméket telepítés, karbantartás, tisztítás, javítás és mozgatás közben ki kell húzni a konnektorból.
- Ha a tápkábel sérült, akkor a lehetséges veszélyek elkerülése érdekében a gyártónak, a meghatalmazott szerviz képviselőnek vagy az importőr által meghatalmazott személynek kell kicserélnie.
- Ne nyomja össze a tápkábelt a termék alatt vagy mögött. Ne tegyen nehéz tárgyakat a tápkábelre. A tápkábelt nem szabad túlzottan behajtani, becsíptetni, és nem kerülhet érintkezésbe semmilyen hőforrással.
- A termék üzemeltetéséhez ne használjon hosszabbítót, többcsatlakozó aljzatot vagy adaptert.
- A hordozható többcsatlakozó aljzatok vagy hordozható áramforrások túlmelegedhetnek és tüzet okozhatnak. Ezért ne tartson több aljzatot a termék mögött vagy közelében.
- A dugasznak könnyen elérhetőnek kell lennie. Ha ez nem lehetséges, akkor az elektromos berendezésnek, amelyhez a terméket csatlakoztatják, tartalmaznia kell egy olyan készüléket (például biztosítékot, kapcsolót, megszakítót stb.), amely megfelel az elektromos előírásoknak, és minden pólust leválaszthat a hálózatról.
- Ne érintse meg a csatlakozó dugót nedves kézzel.
- Távolítsa el a dugót az aljzataból, a dugót ragadja meg, nem pedig a kábelt.



### 1.4 - Biztonságos szállítás

- A termék nehéz; ne mozgassa egyedül.
- A termék mozgatásakor ne fogja meg az ajtót.
- Ügyeljen arra, hogy szállítás közben ne sértse meg a hűtőrendszert vagy a csöveket. Ha a csővezeték sérült, ne működtesse a terméket és hívja fel a hivatalos szervizt.



### 1.5 - Biztonságos beépítés

- A termék telepítéséhez hívja a meghatalmazott szervizt. Annak érdekében, hogy a termék használatra kész legyen, ellenőrizze a felhasználói kézikönyvben szereplő információkat, hogy megbizonyosodjon arról, hogy az elektromos- és a vízellátás megfelelő-e. Ha nem, hívjon képzett villanyszerelőt és vízvezeték-szerelőt, hogy elvégezze a szükséges intézkedéseket. Ellenkező esetben fennáll az áramütés-, tűz-, a termékkel kapcsolatos problémák vagy sérülések veszélye!
- A telepítés előtt ellenőrizze, hogy a termék sérült-e. Ha a termék sérült, ne telepítse.
- Helyezze a terméket egy tiszta, sík és szilárd felületre, majd állítsa be az állítható lábakkal. Ellenkező esetben a termék felborulhat és sérüléseket okozhat.
- A telepítés helyének száraznak és jól szellőzőnek kell lennie. Ne helyezzen szőnyeget vagy hasonló takarókat a termék alá. A nem megfelelő szellőzés tűzveszélyt okoz!
- Ne takarja le vagy zárja el a szellőzőnyílásokat. Ellenkező esetben az energiafogyasztás növekszik és a termék megsérülhet.
- A terméket nem szabad olyan tápellátási rendszerekhez csatlakoztatni, mint például a napenergia-ellátás. Ellenkező esetben a termék a hirtelen feszültségváltozások miatt megsérülhet!
- Minél több hűtőközeget tartalmaz egy hűtőszekrény, annál nagyobb a telepítési hely szükséglete. Ha a telepítési hely túl kicsi, a hűtőközeg szivárgása esetén gyúlékony hűtőközeg és levegőkeverék halmozódik fel. Minden 8 gramm hűtőközeg számára legalább 1 m<sup>3</sup> hely szükséges. A termékben található hűtőközeg mennyiségét a Type Label jelöli.
- A terméket nem szabad közvetlen napfénynek kitett helyekre telepíteni, és hőforrásoktól, például fűzőlapoktól, radiátoroktól stb. távol kell tartani.

Ha elkerülhetetlen, hogy a terméket hőforrás közelében telepítsék, akkor megfelelő hőszigetelő

## Fontos biztonsági és környezetvédelmi utasítások

lemezt kell használni közöttük, és meg kell tartani közöttük a minimális távolságot:

- Legalább 30 cm távolságot a hőforrásoktól, például főzőlapoktól, sütőktől, fűtőegységektől vagy kályháktól,

- Legalább 5 cm-t az elektromos sütőktől.

- A termék az I. típusú védelmi osztályba tartozik. Csatlakoztassa a terméket egy földelt aljzatba, amely megfelel a termék típusa címkéjén feltüntetett feszültség-, áram- és frekvencia értékeknek. Az aljzatot 10 A - 16 A megszakítóval kell ellátni. Cégünk nem vállal felelősséget semmilyen károkért, amelyek a termék földelés és elektromos csatlakozás nélküli használata esetén jelentkeznek, a helyi és nemzeti előírásoknak megfelelően.
- A terméket telepítéskor tilos csatlakoztatni az elektromos hálózatra. Ellenkező esetben fennáll az áramütés és sérülés veszélye!
- Ne csatlakoztassa a terméket laza, elmozdult, törött, piszkos, zsíros aljzatokba, kerülje a vízzel való érintkezés kockázatát.
- Vezesse a termék tápkábelét és tömlőit (ha vannak) úgy, hogy azok ne okozzanak a botlásveszélyt.
- Az feszültség alatt álló alkatrészek vagy a tápkábel nedvességnek kitéve rövidzárlatot okozhat. Ezért ne helyezze a terméket olyan helyre, mint például garázs vagy mosókonyha, ahol magas a páratartalom vagy kifröccsenhet a víz. Ha a hűtőszeletrény vizes lesz, húzza ki a konnektorból és hívja a hivatalos szervizt.
- Soha ne csatlakoztassa hűtőszeletrényét energia spóroló eszközökhöz. Az ilyen rendszerek károsak a termékre.

- Ne helyezzen lángforrásokat (gyertyákat, cigarettákat stb.) a termékre vagy annak közelébe.
- Ne másszon fel a termékre. Fennáll a leesés és megsérülés veszélye!
- Ne sértse meg a hűtőrendszer csöveit éles vagy behatoló tárgyakkal. A hűtőközeg, amely a hűtőközegcsövek, csőhosszabbítások vagy felületi bevonatok lyukasztásakor jelentkezhet, bőrirritációt és szemkárosodást okoz.
- A gyártó ajánlása kivételével ne helyezzen elektromos eszközöket a hűtőbe / mélyhűtőbe és ne használja azokat.
- Vigyázzon, ne zárja be a kezét vagy bármely testrészét a hűtőszeletrény belsejében lévő mozgó részekbe. Ügyeljen arra, hogy ne szorítsa be az ujjait az ajtó és a hűtőszeletrény közé. Legyen óvatos, amikor kinyitja és bezárja az ajtót, különösen, ha gyerekek vannak a közelben.
- Soha ne egyen fagyaltot, jégkockát vagy fagyasztott ételt, közvetlenül az után, miután kivette őket a hűtőszeletrényből. Fennáll a fagyás veszélye!
- Ha nedves a keze, ne érintse meg a fagyasztó belső falát vagy fém részeit, vagy az ott tárolt ételeket. Fennáll a fagyás veszélye!
- Ne tegyen konzervdobozokat vagy palackokat szénsavas italokat vagy fagyasztható folyadékokat a fagyasztó rekeszébe. A konzervek és palackok felrobbanhatnak. Fennáll a sérülés és anyagi kár veszélye!
- Ne tegyen és ne használjon tűzveszélyes sprayket, gyúlékony anyagokat, szárazjeget, vegyi anyagokat vagy hasonló hőérzékeny anyagokat a hűtőszeletrény közelében. Fennáll a tűz és robbanás veszélye!
- Ne tároljon gyúlékony anyagokat tartalmazó robbanóanyagokat, például aeroszolos kannákat a termékében.
- Ne tegyen folyadékkal töltött tartályokat a termékre. A kiömlött víz az elektromos alkatrészen áramütést vagy tüzet okozhat.
- Ezt a terméket nem gyógyszerek, vérplazma, laboratóriumi készítmények vagy hasonló gyógyászati anyagok, valamint az orvostechikai termékekről szóló irányelv hatálya alá tartozó termékek tárolására szánják.



### 1.6 - Üzembiztonság

- Soha ne használjon kémiai oldószereket a terméken. Robbanásveszély áll fenn!
- Ha a termék hibásan működik, húzza ki a hálózati csatlakozót és ne működtesse mindaddig, amíg a meghatalmazott szervizképviselő nem javítja ki. Fennáll az áramütés veszélye!

## Fontos biztonsági és környezetvédelmi utasítások

- A termék rendeltetészerű használata esetén a benne tárolt termékek megromolhatnak vagy elromolhatnak.
- Ha a hűtőszekrény kék lámpával van felszerelve, ne nézzen erre a lámpára optikai eszközökkel. Ne nézzen hosszú ideig közvetlenül az UV LED lámpára. Az ultraibolya fény szemfeszültséget okozhat.
- Ne terhelje túl a terméket. A hűtőszekrényben lévő tárgyak leeshetnek az ajtó kinyitásakor, sérüléseket vagy károkat okozva. Hasonló problémák merülhetnek fel, ha tárgyat helyeznek a termékre.
- A sérülések elkerülése érdekében tisztítsa meg az összes jeget és vizet, amely esetleg leesett vagy lefröccsent a padlóra.
- A polcok / palacktartók helyzetét a hűtőszekrény ajtaján csak akkor szabad megváltoztatni, ha üresek. Fennáll a sérülés veszélye!
- Ne tegyen a termékre tárgyakat, amelyek leeshetnek/felborulhatnak. Az ilyen tárgyak leeshetnek az ajtó kinyitásakor, és sérüléseket és / vagy anyagi károkat okozhatnak.
- Ne érje és ne gyakoroljon túlzott nyomást az üvegfelületekre. A törött üveg személyi sérüléseket és/vagy anyagi károkat okozhat.
- A termék hűtőrendszere R600a hűtőközeget tartalmaz: A termékben használt hűtőközeg típusát a típuscímké tartalmazza. Ez a hűtőközeg gyúlékony. Ezért vigyázzon arra, hogy a termék használata közben ne sértse meg a hűtőrendszert vagy a csöveket. Ha a csövezeték sérült:
  - Ne érintse meg a terméket vagy az elektromos kábelt,
  - Tartsa távol a lehetséges tűzforrásokat, amelyek a termék gyulladást okozhatják.
  - Szellőztesse azt a helyet, ahol a termék található. Ne használjon ventilátort.
  - Hívja a hivatalos szervizt.
- Ha a termék megsérült és szivárgást észlel, kérjük, kerülje el a hűtőközeget. A hűtőközeg bórral való érintkezés esetén fagyást okozhat.

### Víz-adagolóval / jéggéppel ellátott termékek

- Csak ivóvizet használjon. Ne töltsen fel a víztartályt olyan folyadékkal - például gyümölcslé, tej, szénsavas italok vagy alkoholos italok -, amelyek nem alkalmasak a víztartályba való felhasználásra.
- Fennáll az egészségkárosodás és biztonság megsértése veszélye!
- A balesetek vagy sérülések elkerülése érdekében ne engedje, hogy gyermekek játsszanak a víz adagolóval vagy jéggéppel (Icematic).
- Ne helyezze az ujjait vagy más tárgyait a víz adagoló nyílásába, a vízcsatornába vagy a jéggép tartályába. Fennáll a sérülés vagy anyagi kár veszélye!



## 1.7 - Biztonságos

### karbantartás és tisztítás

- Ne húzza ki az ajtó fogantyúját, ha tisztítás céljából a terméket mozgatni kell. A fogantyú eltörhet és sérüléseket okozhat, ha túlzottan erőlteti.
- Ne permetezzen vagy ne öntsön vizet a termék belsejére tisztítás céljából. Fennáll a tűz és áramütés veszélye!
- A termék tisztításához ne használjon éles vagy súrolószert. Ne használjon háztartási tisztítószeret, mosószert, benzint, benzint, hígítót, alkoholt, lakkot stb.
- Kizárólag olyan tisztító- és karbantartószeret használjon a termék belsejében, amelyek nem károsak az élelmiszerre.
- Soha ne használjon gőzt vagy gőzzel segített tisztítószeret a termék tisztításához vagy leolvasztásához. A gőz érintkezésbe kerül a hűtőszekrényben levő alkatrészekkel, rövidzárlatot vagy áramütést okozhat!
- Ügyeljen arra, hogy ne kerüljön víz a termék elektronikus áramköreibe vagy világítóelemeibe.

## Fontos biztonsági és környezetvédelmi utasítások

- Tisztítsa meg tiszta és száraz ruhával az idegen anyagokat vagy port a dugó csapjain. A dugasz tisztításához ne használjon vizes vagy nedves ruhát. Fennáll a tűz és áramütés veszélye!



### 1.8- HomeWhiz

- Amikor a terméket a HomeWhiz alkalmazáson keresztül üzemelteti, akkor is be kell tartania a biztonsági figyelmeztetéseket, még ha távol van is a terméktől. Az alkalmazás figyelmeztetéseit is be kell tartania.



### 1.9- Világítás

- A világításhoz használt LED / izzó cseréjéhez hívja a hivatalos szervizt.

## 2 Az Ön hűtőszekrénye

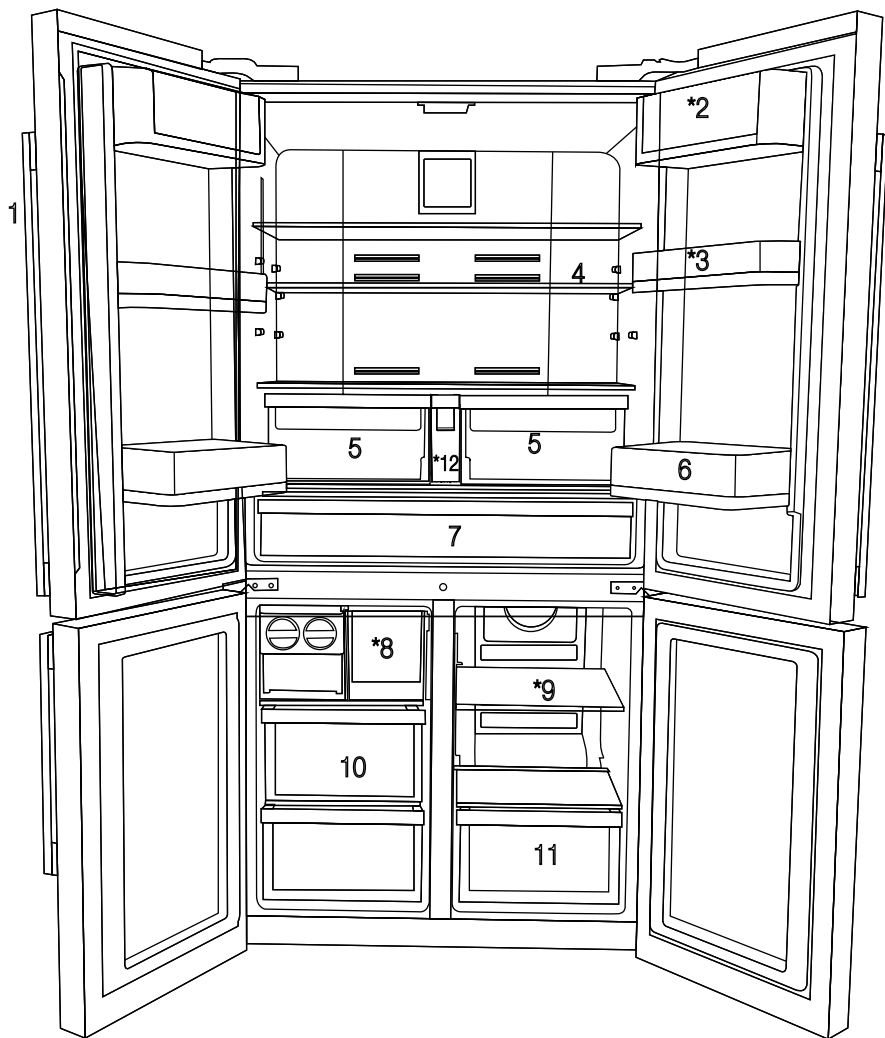

- 1- Vezérlő és kijelző panel
  - 2- Vaj- és sajtáróló
  - 3- Mozgó ajtón található 70 mm-es polc
  - 4- Hűtőtér üvegpólca
  - 5- Hűtőtér zöldségtároló rekesze
  - 6- Palacktartó polc az ajtón
  - 7- Hűtőrekesz
  - 8- Mélyhűtő fiók
  - 9- Többzónás rekesz üvegpólca/hűtője
  - 10- Fagyasztórekesz fiókjai
  - 11- Többzónás rekesz fiókja
- \* VÁLASZTHATÓ**



Ebben a használati útmutatóban található ábrák szemléltető jellegűek és lehet, hogy nem illeszkednek pontosan a termékhez. Amennyiben olyan részeket talál, melyek nem találhatók meg az Ön által megvásárolt termékben, akkor azok a részek más modellekre vonatkoznak.

## 2 Az Ön hűtőszekrénye

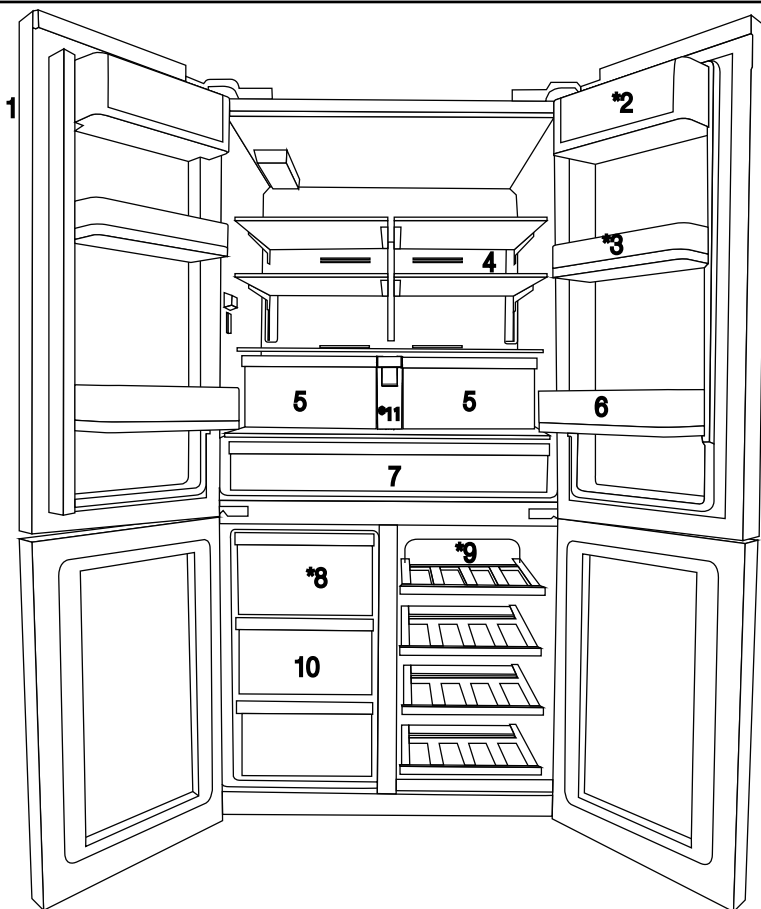

- 1- Vezérlő és kijelző panel
- 2- Vaj- és sajttároló
- 3- Mozgó ajtón található 70 mm-es polc
- 4- Hűtőtér üvegpolca
- 5- Hűtőtér zöldségtároló rekesze
- 6- Palacktartó polc az ajtón

- 7- Hűtőrekesz
- 8- Mélyhűtő fiók
- 9- Többzónás rekesz üvegpolca/hűtője
- 10- Fagyasztórekesz fiókjai
- \* VÁLASZTHATÓ



Ebben a használati útmutatóban található ábrák szemléltető jellegűek és lehet, hogy nem illeszkednek pontosan a termékhez. Amennyiben olyan részeket talál, melyek nem találhatók meg az Ön által megvásárolt termékben, akkor azok a részek más modellekre vonatkoznak.



### 3.1 A beüzemelés megfelelő helye

Lépjen kapcsolatba a minősített szervizzel a termék üzembe helyezését illetően. A termék használatra való előkészítéséhez hivatkozzon a használati útmutatóban található információra és biztosítsa, hogy az áramellátás és a vízbekötés megfelelő legyen. Ha nem az, hívjon szakképzett villanszerelőt és egy szerelőt, hogy elvégezzen minden szükséges intézkedést.



**FIGYELMEZTETÉS:** A gyártó nem vonható felelősségre olyan károkért, amelyek képzetlen személyek által végzett eljárás miatt merültek fel.



**FIGYELMEZTETÉS:** A termék beüzemelés közben nem lehet a hálózatba bedugva. Ellenkező esetben súlyos, akár halálos sérülés veszélye áll fenn!



**FIGYELMEZTETÉS:** : Ha a beüzemelés helyiségébe vezető ajtónyílás annyira szűk, hogy a termék nem fér át, távolítsa el a helyiség ajtaját és vigye át a terméket az ajtón az oldalára fordítva. Ha ez nem hoz eredményt, lépjen kapcsolatba a minősített szervizzel.

- A rázkódások elkerülése érdekében a terméket vízszintes padlón helyezze el.
- A terméket legalább 30 cm távolságra helyezze el az olyan hőforrásoktól, mint a fűzőlapok, sütők, fűtőtestek és tűzhelyek, valamint legalább 5 cm távolságra az elektromos sütőktől.
- A terméket nem szabad kitenni közvetlen napsütésnek és nem tárolható nyirkos helyen.
- Az Ön terméke a hatékony működéshez megfelelő légáramlást igényel. Ha a terméket egy alkóvba helyezi, ne felejtse el hagyni legalább 5 cm távolságot a termék, a mennyezet és a hátsó és oldal falak között.
- Ha a terméket egy alkóvba helyezi, ne felejtse el hagyni legalább 5 cm távolságot a termék, a mennyezet és a hátsó és oldal falak között. Ellenőrizze, hogy a hátsó fal védőkomponense a helyén van-e (ha a termékkel együtt szállították). Ha az alkatrész nem áll rendelkezésre, vagy elveszett vagy leesett, helyezze el a terméket úgy, hogy legalább 5 cm szabad hely maradjon a termék hátó része és a szoba fala között.

A termék hatékony működése szempontjából fontos a hátsó hézag.

- Ne helyezze a terméket olyan helyre, ahol a hőmérséklet  $-5\text{ °C}$  alá csökkenhet.

### 3.2 A műanyag ékek behelyezése

A termékkel együtt szállított műanyag ékek arra szolgálnak, hogy megtartsák a légáramláshoz szükséges távolságot a termék és a hátsó fal között.

1. A műanyag ékek behelyezéséhez távolítsa el a termékről a csavarokat és használja az ékekkel együtt szállított csavarokat.

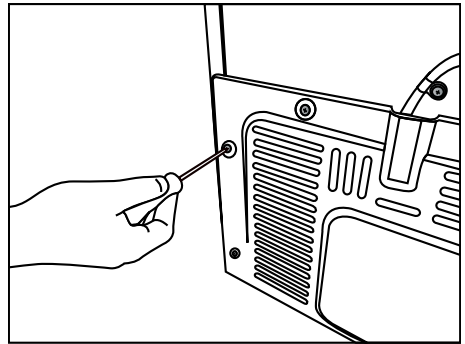

2. Helyezze rá a 2 műanyag éket a hátsó szellőztető borításra az ábrán látható módon.

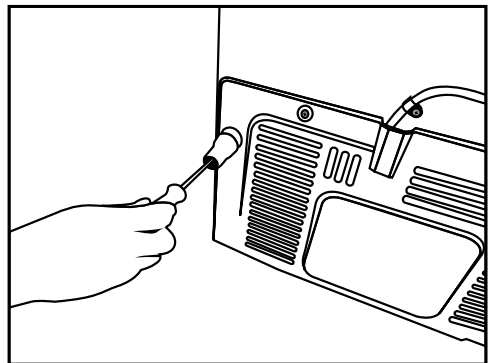

### 3.3 A lábak beállítása

Ha a termék üzembe helyezés után kiegyensúlyozatlan, állítsa be az első lábakat jobbra vagy balra forgatással.

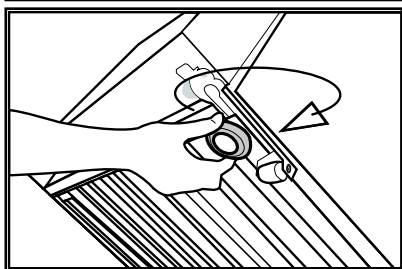
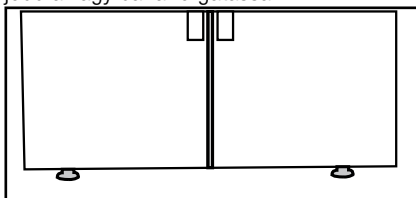

Az ajtó függőleges beállításához

Lazítsa ki az alsó rögzítőanyát.

Forgassa az állítóanyát az ajtó pozíciójának megfelelően (jobbra/balra).

Szorítsa meg a rögzítőanyát a pozíció rögzítéséhez.

Az ajtó vízszintes állításához

Lazítsa ki a felső rögzítőanyát.

Forgassa az oldalsó állítóanyát az ajtó pozíciójának megfelelően (jobbra/balra).

Szorítsa meg a felül elhelyezkedő rögzítőanyát a pozíció rögzítéséhez.

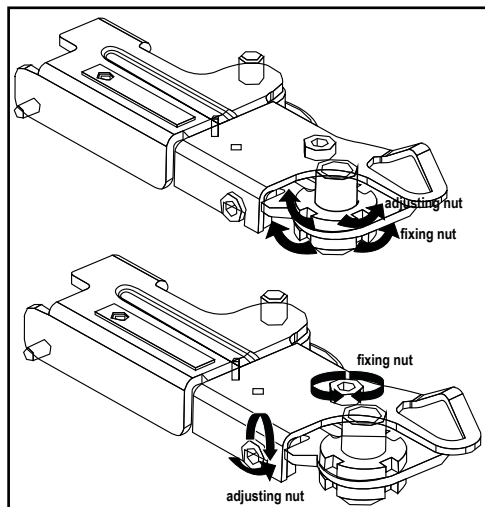

## Beüzemelés

- A felső zsanércsoport 3 csavarral van rögzítve.
- A zsanérborítót azután kell rögzíteni, hogy a foglalatok fel lettek rá szerelve.
- Majd a zsanérborítót két csavarral kell rögzíteni.

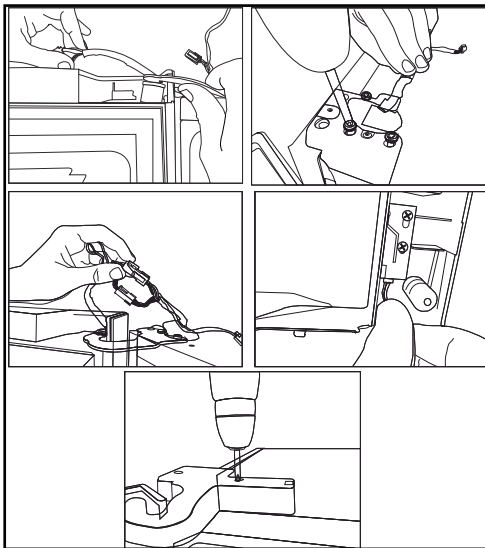

## 3.4 Elektromos csatlakoztatás



**FIGYELMEZTETÉS:** Ne hozzon létre csatlakoztatást hosszabbítókkal vagy elosztókkal.



**FIGYELMEZTETÉS:** A sérült tápkábelt a minősített szervizes ügynököknek kell kicserélnie.



Ha két hűtőszekrényt kíván egymás mellett elhelyezni, hagyjon közöttük legalább 4 cm távolságot.

- Cégünk nem vonható felelősségre semmilyen kárért, amely a termék földelés vagy a nemzeti szabályozásoknak megfelelő elektromos csatlakoztatás nélküli használata miatt merül fel.
- A tápkábelnek könnyen hozzáférhető helyen kell lennie az üzembe helyezés után.
- Ne használjon hosszabbítót vagy vezeték nélküli elosztót a termék és a fali konnektor között.

## 4 Előkészületek

### 4.1 Energiatakarékosági tanácsok



A hűtőszekrény energia-megtakarító rendszerekhez való csatlakoztatása veszélyes, mert kárt okozhatnak a termékben.

- Szabadon álló készülékek; „ezt a hűtőkészüléket nem beépített készülékként történő felhasználásra szánták”.
- Ne hagyja sokáig nyitva a hűtőszekrény ajtaját.
- Ne tegyen meleg ételt vagy italt a hűtőszekrénybe.
- Ne terhelje túl a hűtőszekrényt. Ha valami gátolja a légáramlást a hűtőszekrényben, a hűtőkapacitás lecsökken.
- Ne helyezze a hűtőszekrényt olyan helyre, amely közvetlen napfénynek van kitéve. A terméket legalább 30 cm távolságra helyezze el az olyan hőforrásoktól, mint a főzőlapok, sütők, fűtőberendezések és tűzhelyek, valamint legalább 5 cm távolságra az elektromos sütőktől.
- Ügyeljen rá, hogy az ételeket zárt tárolóedényekben tárolja a hűtőszekrényben.
- Annak érdekében, hogy maximális mennyiségű élelmiszert tudjon tárolni a hűtőszekrény fagyasztórekeszében, a felső fiókot el kell távolítani és az üvegpolc tetejére kell helyezni. Az Ön hűtőszekrényéhez megállapított energiafelhasználás az icematic és felső fiókok eltávolítása után lett meghatározva, hogy lehetővé tegye a maximális terhelést. Erősen ajánlott a fagyasztóban és a többzónás rekeszben az alsó polcok használata bepakolás közben.
- Mivel a párák, meleg levegő nem jut közvetlenül a belső térbe, amikor az ajtók nincsenek nyitva, a berendezés lehetőség szerint minden körülmények között a lehető legoptimálisabb működés mellett biztosítja az ételek védelmét. Megfelelő esetben tehát a gép funkciói és alkatrészei (pl. kompresszor, ventilátor, kiolvasztó funkció, világítás, kijelző, stb.) a lehető legkisebb energia felhasználásával működnek.
- Nem szabad a fagyasztó és a többzónás rekesz ventilátorai elé ne pakoljon élelmiszert, mert elzárja a légáramlást. Az élelmiszert

úgy kell bepakolni, hogy legalább 5 cm hely maradjon a ventilátor védőrácsa előtt.

- A lefagyasztott élelmiszerek hűtőtérben való felolvasztása energiát takarít meg és megőrzi az élelmiszerek minőségét.



A hűtőszekrény elhelyezésére szolgáló helyiségben legalább 10 °C /50 °F-os hőmérsékletnek kell lennie. Ennél hűvösebb helyen a hűtőszekrény optimális működését nem tudjuk garantálni.



A hűtőszekrény belső részét alaposan ki kell tisztítani.



Ha két hűtőszekrényt kíván egymás mellett elhelyezni, hagyjon közöttük legalább 4 cm távolságot.

### 4.2 A friss élelmiszer rekeszére vonatkozó javaslatok

- Győződjön meg arról, hogy az étel nem ér hozzá a friss élelmiszer rekeszében lévő hőérzékelőhöz. Ahhoz, hogy a friss élelmiszer rekesze megtarthassa az ideális hőmérsékletét, az élelmiszer nem akadályozhatja az érzékelőt.
- Ne helyezzen forró ételeket vagy italokat a hűtőszekrénybe.

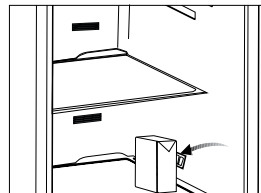
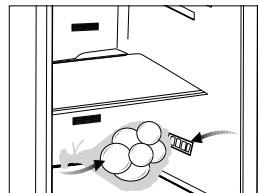

### 4.3 Első használat

A termék használata előtt győződjön meg arról, hogy minden előkészület a „Fontos biztonsági és környezetvédelmi utasítások” és az „Üzembe helyezés” c. fejezetekben leírtak szerint történt.

- A hűtőszekrény belsejét a „Karbantartás és tisztítás” c. fejezetben foglaltak szerint tisztítsa. A hűtőszekrény használatba vétele előtt győződjön meg arról, hogy a belseje száraz.
- Dugja be a hűtőszekrényt egy földelt konnectorba. Amikor a hűtőszekrény ajtaja nyitva van, a belső világítás bekapcsol.
- Működtesse a hűtőszekrényt 6 órán keresztül anélkül, hogy bepakolna bármilyen élelmiszert és ne nyissa ki az ajtaját, csak ha szükséges.



Hangot fog hallani, amikor a kompresszor beindul. A hűtőrendszerben lévő folyadékok és gázok hangja akkor is hallható, ha a kompresszor nem üzemel és ez nem rendellenes.



Lehetséges, hogy a hűtőszekrény első éleit melegen érzi. Ez nem rendellenes jelenség. Ezek a részek azért melegszenek fel, hogy így elejét vegyék a páralecsapódásnak.

## 5 A termék használata

### 5.1 Kijelző panel

A érintésvezérelt kijelző panel segítségével beállíthatja a hőmérsékletet és a termék egyéb funkcióit anélkül, hogy ehhez ki kellene nyitnia az ajtót. Egyszerűen nyomja meg a kívánt funkció beállítógombját.

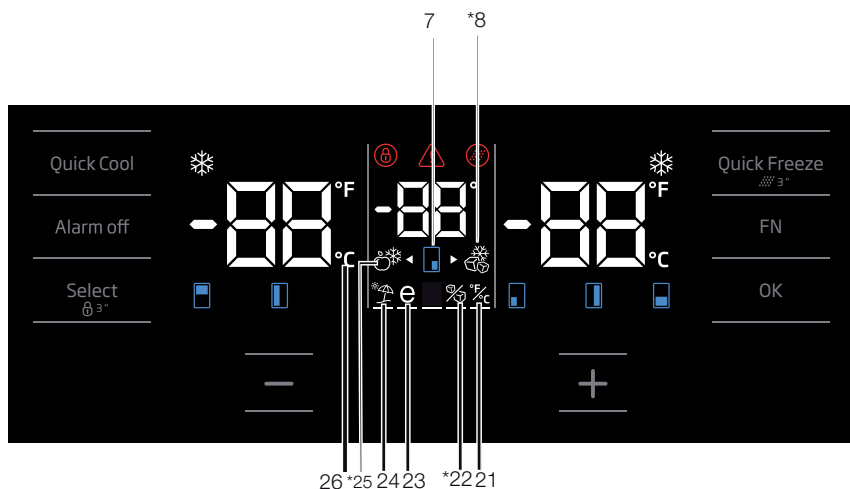
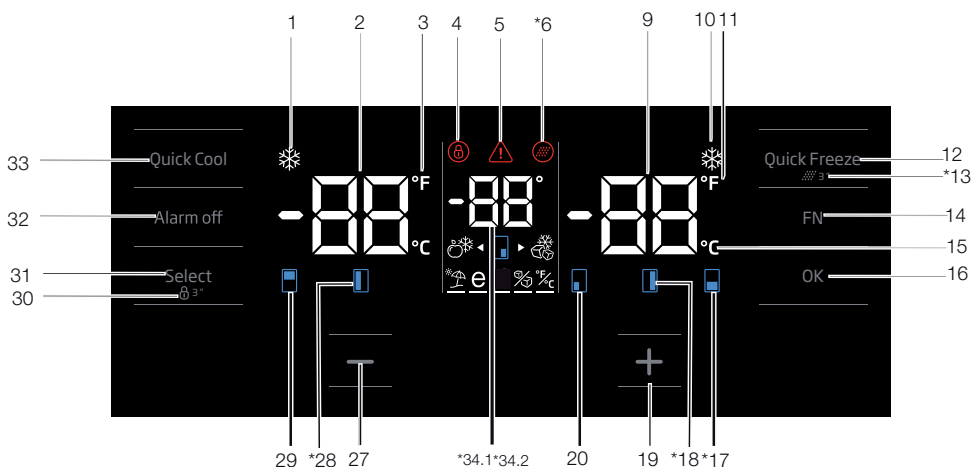

Ebben a használati útmutatóban található ábrák szemléltető jellegűek és lehet, hogy nem illeszkednek pontosan a termékhez. Amennyiben olyan részeket talál, melyek nem találhatók meg az Ön által megvásárolt termékben, akkor azok a részek más modellekre vonatkoznak.

## A termék használata

### 1. Gyorshűtés funkció kijelzője

Akkor kapcsol be, ha a gyorshűtés funkciót bekapcsolják.

### 2. Hűtőtér hőmérséklet-beállítás kijelzője

Mutatja a hűtőtér hőmérséklet-beállítását. A következő értékekre lehet beállítani: 8, 7, 6, 5, 4, 3, 2, 1.

### 3. Fahrenheit kijelző

Ez egy Fahrenheit kijelző. Amikor a Fahrenheit kijelzés aktív, a beállított értékek Fahrenheit mértékegységben jelennek meg és világítani kezd a hozzá tartozó ikon.

### 4. Billentyűzár

Nyomja a billentyűzár gombot folyamatosan 3 másodpercig. A billentyűzár szimbólum elkezd világítani, és a billentyűzár mód aktiválódik. Aktív billentyűzár üzemmódban a gombok nem működnek. Nyomja a billentyűzár gombot ismét folyamatosan 3 másodpercig. A billentyűzár ikon eltűnik, és kikapcsol a billentyűzár mód.

Nyomja meg a billentyűzár gombot, ha meg akarja akadályozni a hűtőszekrény hőmérsékleti beállításainak módosítását.

### 5. Áramkimaradás / magas hőmérséklet/hiba miatti figyelmeztetés

Ez a jelzőfény akkor világít, ha áramkimaradás van, ha a hűtőszekrény hőmérséklete magas, vagy ha hiba lépett fel. Tartós áramkimaradás esetén a digitális kijelzőn a fagyasztórekeszben mért legmagasabb hőmérséklet villog. Ellenőrizze a fagyasztórekeszben elhelyezett élelmiszert, majd nyomja meg a riasztást kikapcsoló gombot, a figyelmeztetés eltűnik.

Ha ez a jelzőfény kigyullad, kérjük, olvassa el a használati utasítás „hibaelhárítási javaslatok” c. fejezetét.

### 6. Szűrő visszaállítás ikon

Ez az ikon akkor kapcsol be, ha a szűrőt vissza kell állítani.

### 7. Hőmérséklet-változtatás kabin ikon

Jelzi, hogy melyik kabin hőmérséklete fog változni. Amikor a hőmérséklet-változtatás kabin ikon elkezd villogni, ki lehet választani a megfelelő kabint.

### 8. Joker fagyasztó ikon

Válassza ki a Joker fagyasztó ikont az FN gomb használatával; az ikon elkezd villogni. Amikor megnyomja az OK gombot, az ikon bekapcsol és a Joker kabin fagyasztóként működik.

### 9. Fagyasztórekesz hőmérséklet-beállítás kijelzője

A fagyasztórekesz hőmérséklet-beállítását mutatja; ezeket az értékeket lehet beállítani: -18, -19, -20, -21, -22, -23, -24.

### 10. Gyorsfagyasztás funkció kijelzője

Akkor kapcsol be, ha a gyorsfagyasztás funkciót bekapcsolják.

### 11. Fahrenheit kijelző

Ez egy Fahrenheit kijelző. Amikor a Fahrenheit kijelzés aktív, a beállított értékek Fahrenheit mértékegységben jelennek meg és világítani kezd a hozzá tartozó ikon.

### 12. Gyorsfagyasztás funkció gomb

Ezzel a gombbal be- és kikapcsolhatja a gyorsfagyasztás funkciót. Amikor aktiválja a funkciót, a fagyasztó a beállítottnál alacsonyabb hőmérsékletre hűl le mint az előzetesen beállított hőmérséklet.



Akkor használja a gyorsfagyasztás gombot, ha a fagyasztórekeszbe helyezett élelmiszert gyorsan akarja lefagyasztani. Ha sok friss élelmiszert szeretne így lefagyasztani, akkor célszerű a funkciót még az élelmiszer behelyezése előtt aktiválni.



Ha nem kapcsolja ki a gyorsfagyasztás funkciót, akkor a hűtőszekrény legfeljebb 24 óra elteltével, ill. ha a fagyasztórekesz elérte a kívánt hőmérsékletet, automatikusan megteszi ezt.

## A termék használata



Ez a funkció nem kerül visszaállításra áramkimaradás esetén.

### 13. Szűrő visszaállítás

A szűrőt a gyorsfagyasztás gomb 3 másodpercig tartó megnyomásával lehet visszaállítani. A szűrő visszaállítás ikon kialszik.

### 14. FN gomb

Ezzel a gombbal tud váltani a funkciók között, amelyeket ki akar választani. A gomb megnyomása után az aktiválni vagy inaktíválni kívánt ikon és az ikon kijelzője elkezd villogni. Az FN gomb kikapcsol ha 20 másodpercig nem nyomják meg. A funkció ismételt megváltoztatásához nyomja meg még egyszer ezt a gombot.

### 15. Celsius kijelző

Ez egy Celsius kijelző. Amikor a Celsius kijelzés aktív, a beállított értékek Celsius mértékegységben jelennek meg és világítani kezd a hozzá tartozó ikon.

### 16. OK gomb

A funkciók között az FN gombbal történő navigálás után, ha a funkciót az OK gombbal visszavonták, akkor a megfelelő ikon és a kijelző villog. Amikor a funkció be van kapcsolva, kivilágítva marad. A kijelző tovább villog, hogy jelezze, melyik ikonnál tart.

### 17. Hőmérséklet-változtatás kabin ikon

Jelzi, hogy melyik kabin hőmérséklete fog változni. Amikor a hőmérséklet-változtatás kabin ikon elkezd villogni, ki lehet választani a megfelelő kabint.

### 18. Hőmérséklet-változtatás kabin ikon

Jelzi, hogy melyik kabin hőmérséklete fog változni. Amikor a hőmérséklet-változtatás kabin ikon elkezd villogni, ki lehet választani a megfelelő kabint.

### 19. Növelés beállítógombja

Válassza ki a kívánt kabint a kiválasztó gombbal. A kívánt kabinhoz tartozó kabin ikon elkezd villogni. Ha ebben az állapotban megnyomja a növelés beállítógombját, a beállított érték növekedni fog. Ha a legmagasabb értéknél tovább nyomja, a beállított érték visszatér az elejére.

### 20. Hőmérséklet-változtatás kabin ikon

Jelzi, hogy melyik kabin hőmérséklete fog változni. Amikor a hőmérséklet-változtatás kabin ikon elkezd villogni, ki lehet választani a megfelelő kabint.

### 21. A Celsius és Fahrenheit kijelző beállítása

Válassza ki ezt a funkciót az FN gombbal, és állítsa be a Fahrenheitet vagy a Celsius-t az OK gombbal. Amikor a kívánt hőmérséklettípus ki van választva, bekapcsol a Fahrenheit vagy a Celsius kijelző.

### 22. Jéggép ki ikon

Nyomja meg az FN gombot (amíg eléri a jég ikont és az alsó vonalat) a jéggép kikapcsolásához. A jéggép ki ikon és a jéggép funkció kijelző elkezd villogni, amikor kiválasztja őket, így tudja megkülönböztetni, hogy a jéggépet be- vagy kikapcsolja. Amikor megnyomja az OK gombot a jéggép ikon folyamatosan világít és a kijelző tovább villog ebben az állapotban. Ha nem nyom meg más gombot 20 másodpercig az ikon és a kijelző kivilágítva marad. Így a jéggép ki van kapcsolva. A jéggép újbóli bekapcsolásához válassza ki az ikont és a kijelzőt; így mind a jéggép ki ikon, mind a kijelző elkezd villogni. Ha nem nyom meg más gombot 20 másodpercig, az ikon és a kijelző elalszik és így a jéggép újra be van kapcsolva.



Jelzi, hogy az icematic be-/kikapcsolt állapotban van-e.



Ennek a funkciónak a kiválasztásakor a víztartályból áramló víz leáll. De a korábban elkészült jég kivehető az icematic-ból.

### 23. Eco fuzzy funkció ikon

Nyomja meg az FN gombot (amíg eléri az e betű ikont és az alsó vonalat) az eco fuzzy bekapcsolásához. Amikor kiválasztja az eco fuzzy ikont és az eco fuzzy kijelzőt, elkezdnek villogni. Így tudja megkülönböztetni, hogy az eco fuzzy-t be- vagy kikapcsolja. Amikor megnyomja az OK gombot az eco fuzzy ikon folyamatosan világít és a kijelző tovább villog ebben az állapotban. Ha nem nyom meg más gombot 20 másodpercig, az ikon és a kijelző kivilágítva marad. Így az eco



## A termék használata

fuzzy funkció be van kapcsolva. Az eco fuzzy funkció kikapcsolásához válassza ki újra az ikonot és a kijelzőt, majd nyomja meg az OK gombot. Így mind az eco fuzzy funkció ikon, mind a kijelző elkezd villogni. Ha nem nyom meg más gombot 20 másodpercig, az ikon és a kijelző elalszik és az eco fuzzy funkció ki lesz kapcsolva.

### 24. Nyaralás funkció ikon

Nyomja meg az FN gombot (amíg eléri az esernyő ikont és az alsó vonalat) a nyaralás funkció bekapcsolásához. Amikor kiválasztja a nyaralás funkció ikont és a nyaralás funkció kijelzőt, elkezdnek villogni. Így tudja megkülönböztetni, hogy a nyaralás funkció be- vagy kikapcsolja. Amikor megnyomja az OK gombot, a nyaralás funkció ikon folyamatosan világít és a nyaralás funkció be van kapcsolva. A kijelző tovább villog ebben az állapotban. Nyomja meg az OK gombot a nyaralás funkció törléséhez. Így mind a nyaralás funkció ikon, mind a kijelző elkezd villogni és a nyaralás funkció visszavonódik.

### 25. Joker hűtő ikon

Amikor kiválasztja a joker hűtő ikont az FN gomb segítségével és megnyomja az OK gombot, a joker kabin átvált hűtő kabinra és hűtőszekrényként üzemel.

### 26. Celsius kijelző

Ez egy Celsius kijelző. Amikor a Celsius kijelzés aktív, a beállított értékek Celsius mértékegységben jelennek meg és világítani kezd a hozzá tartozó ikon.

### 27. Csökkentés beállítógombja

Válassza ki a kívánt kabint a kiválasztó gombbal. A kívánt kabinhoz tartozó kabin ikon elkezd villogni. Ha ebben az állapotban megnyomja a csökkentés beállítógombját a beállított érték csökkenni fog. Ha a legmagasabb értéknél tovább nyomja, a beállított érték visszatér az elejére.

### 28. Hőmérséklet-változtatás kabin ikon

Jelzi, hogy melyik kabin hőmérséklete fog változni. Amikor a hőmérséklet-változtatás kabin ikon elkezd villogni, ki lehet választani a megfelelő kabint.

### 29. Hőmérséklet-változtatás kabin ikon

Jelzi, hogy melyik kabin hőmérséklete fog változni. Amikor a hőmérséklet-változtatás kabin ikon elkezd villogni, ki lehet választani a megfelelő kabint.

### 30. Billentyűzár

Nyomja a billentyűzár gombot folyamatosan 3 másodpercig. A billentyűzár szimbólum elkezd világítani, és a billentyűzár mód aktiválódik. Aktív billentyűzár üzemmódban a gombok nem működnek. Nyomja a billentyűzár gombot ismét folyamatosan 3 másodpercig. A billentyűzár ikon eltűnik, és kikapcsol a billentyűzár mód.

Nyomja meg a **billentyűzár** gombot, ha meg akarja akadályozni a hűtőszekrény hőmérsékleti beállításainak módosítását.

### 31. Kiválasztó gomb

Használja ezt a gombot, hogy kiválassza melyik kabin hőmérsékletét akarja megváltoztatni. Váltson a kabinok között ennek a gombnak a megnyomásával. A kiválasztott kabint a kabin ikonokról lehet megállapítani (7,17,18,20,28,29). Egy kabin ikon villogása azt jelzi, hogy ki van választva a kabin, amelynek a hőmérsékletét meg akarja változtatni. Ezt követően változtatni tudja a beállított értéket a kabin beállított értékének csökkentő gombjával (27) és a kabin beállított értékének növelő gombjával (19). Ha nem nyomja meg a kiválasztó gombot 20 másodpercig, a kabin ikonok elalszanak. Újra meg kell nyomnia ezt a gombot az egyik kabin kiválasztásához.

### 32. Riasztó kikapcsolási figyelmeztetése

Áramkimaradásra vagy a magas hőmérsékletre történő figyelmeztetés esetén a fagyasztórekeszben elhelyezett élelmiszer ellenőrzését követően nyomja meg a riasztást kikapcsoló gombot, a figyelmeztetés törléséhez.

### 33. Gyorshűtés funkció gombja

A gomb két funkcióval rendelkezik. A gyorsűtés bekapcsolásához vagy kikapcsolásához nyomja meg a gombot. A gyorsűtés jelző ekkor kikapcsol, és a készülék visszatér a normál beállításokra.

## A termék használata



Akkor használja a gyorsűtés gombot, ha a hűtőtérbe helyezett ételt gyorsan le akarja hűteni. Ha sok friss ételt szeretne így lehűteni, akkor célszerű a funkciót még az étel behelyezése előtt aktiválni.



Ha nem kapcsolja ki a gyorsűtés funkciót, akkor a hűtő maximum 1 óra elteltével, ill. ha a hűtőtér elérte a kívánt hőmérsékletet, automatikusan megteszi ezt.



Ha a gyorsűtés gombot egymás után többször és gyorsan megnyomja, bekapcsol az elektronikus áramköri védelem, és a kompresszor nem fog automatikusan elindulni.



Ez a funkció nem kerül visszaállításra áramkimaradás esetén.

### 34. 1 Joker hőmérséklet kijelző

A joker kabin hőmérséklet-beállítás értékei vannak kiírva.

### 34. 2 Borhűtő rekesz hőmérséklet kijelző

A borkabin hőmérséklet beállítás értékei vannak kiírva.

## 5.2 Kijelző panel

A érintésvezérelt kijelző panel segítségével beállíthatja a hőmérsékletet és a hűtőszekrény egyéb funkcióit anélkül, hogy ehhez ki kellene nyitnia az ajtót. Egyszerűen nyomja meg a kívánt funkció beállítógombját.

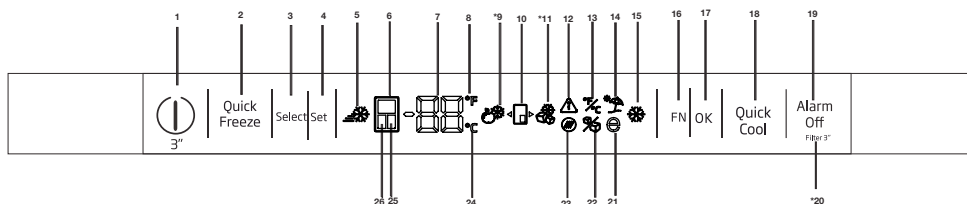

### 1-Be-/Kikapcsolás

A hűtőszekrény be- vagy kikapcsolásához tartsa 3 másodpercig nyomva az On/Off gombot.

### 2. Quick freeze (Gyorsfagyasztás) aktiválás gomb

Ezzel a gombbal be- és kikapcsolhatja a gyorsfagyasztás funkciót. Amikor aktiválja a funkciót, a fagyasztó az előzetesen beállított hőmérsékletnél alacsonyabb hőmérsékletre hűl le.



Akkor használja a gyorsfagyasztás funkciót, ha a fagyasztórekeszbe helyezett élelmiszert gyorsan akarja lefagyasztani. Ha nagy mennyiségű friss élelmiszert kíván lefagyasztani, kapcsolja be a funkciót még az élelmiszer behelyezése előtt.



Ha nem kapcsolja ki a gyorsfagyasztás funkciót, a hűtőszekrény ezt automatikusan megteszi legfeljebb 24 óra elteltével, vagy amikor a fagyasztórekesz elérte a kívánt hőmérsékletet.



Ez a funkció nem áll vissza áramkimaradás esetén.



Ebben a használati útmutatóban található ábrák szemléltető jellegűek és lehet, hogy nem illeszkednek pontosan a termékhez. Amennyiben olyan részeket talál, melyek nem találhatók meg az Ön által megvásárolt termékben, akkor azok a részek más modellekre vonatkoznak.

### 3. Kiválasztó gomb

Használja ezt a gombot annak a tárolórekesznek a kiválasztásához, amelynek hőmérsékletét meg akarja változtatni. Ezzel a gombbal válthat a tárolórekeszek között. A kiválasztott tárolórekesz ikonja felviláglik a kijelzőn (6, 25, 24). Egy tárolórekesz ikonjának felvilágítása azt jelzi, hogy az a tárolórekesz van kiválasztva, amelynek a hőmérsékletét meg akarja változtatni. Ezután megváltoztathatja a beállított hőmérsékletet a tárolórekesz Temperature Adjustment (Hőmérséklet beállítása) gombjával (4)

### 4. Temperature Adjustment / Temperature Decrease (Hőmérséklet beállítása / csökkentése)

A gomb megnyomásakor csökken a kiválasztott rekesz hőmérséklete.

### 5-Gyorsfagyasztás kijelző

Ha a gyorsfagyasztás funkció aktív, az ikon világít.

### 6. A hűtőtér kijelzője

Amikor ez a kijelző világít, a hűtőtér hőmérséklete jelenik meg a hőmérséklet-kijelzőn. A hűtőtér hőmérsékletét a Temperature Adjustment (Hőmérséklet beállítása) gomb (4) segítségével

## A termék használata

8, 7, 6, 5, 4, 3, 2 vagy 1°C / 46, 45, 44, 43, 42, 41, 40, 39, 38, 37, 36, 35, 34 vagy 33°F hőmérsékletre állíthatja.

### 7. Hőmérséklet-kijelző

A kiválasztott rekesz hőmérsékletét mutatja.

### 8. Fahrenheit-fokos kijelző

Ez egy Fahrenheit kijelző. Amikor a Fahrenheit beállítás aktív, a beállított értékek Fahrenheit mértékegységben jelennek meg és világitani kezd a hozzá tartozó ikon.

### 9. Joker hűtő funkció

Amikor kiválasztja a joker hűtő funkciót az FN gomb (16) segítségével és megnyomja az OK (17) gombot, a joker tárolórekesz átvált hűtő kabinra és hűtőszekrényként üzemel.

### 10. Joker tárolórekesz funkció

Joker tárolórekesz ikont mutatja.

### 11. Joker fagyasztó funkció

Amikor kiválasztja a joker fagyasztó funkciót az FN gomb (16) segítségével és megnyomja az OK gombot (17), a joker tárolórekesz átkapcsol fagyasztó funkcióra és fagyasztóként üzemel.

### 12. Áramkimaradás/Magas hőmérséklet/Hibajelzés

Ez a jelzőfény áramkimaradás, magas hőmérséklet és hibajelzés esetén világit. Tartós áramkimaradás esetén a digitális kijelzőn a fagyasztórekeszben mért legmagasabb hőmérsékletérték villog. Ellenőrizzé a fagyasztórekeszben elhelyezett élelmiszert, majd nyomja meg a riasztást kikapcsoló gombot (19) a figyelmeztető jelzés kikapcsolásához.

### 13. A Celsius és Fahrenheit kijelző beállítása

Válassza ki ezt a funkciót az FN gombbal, és állítsa be a Fahrenheit vagy a Celsius mértékegységet az OK gombbal. Amikor kiválasztotta a kívánt mértékegységet, bekapcsol a Fahrenheit vagy a Celsius kijelző.

### 14. Nyaralás funkció ikon

Nyomja meg az FN gombot (amíg eléri az esernyő ikont) a Nyaralás funkció bekapcsolásához. Amikor kiválasztja a Nyaralás funkciót, az ikonja elkezd villogni. Így tudja megkülönböztetni, hogy a Nyaralás funkciót be- vagy kikapcsolja. Amikor

megnyomja az OK gombot, a Nyaralás funkció jelzőfénye folyamatosan világit és a nyaralás funkció be van kapcsolva. Nyomja meg az OK gombot a Nyaralás funkció törléséhez. Így a Nyaralás funkció kijelzője elkezd villogni és a Nyaralás funkció törlődik.

### 15. Gyorshűtés funkció kijelzője

Akkor kapcsol be, ha a gyorsűtés funkciót aktiválja.

### 16. FN gomb

Ezzel a gombbal válthat a kiválasztandó funkciók között. A gomb megnyomása után az aktiválni vagy inaktiválni kívánt ikon és az ikon kijelzője elkezd villogni. Az FN gomb kikapcsol, ha 20 másodpercig nem nyomják meg. A funkció ismételt megváltoztatásához nyomja meg még egyszer ezt a gombot.

### 17. OK gomb

A funkciók között az FN gombbal történő navigálás után, ha a beállítást az OK gombbal törölték, akkor a megfelelő kijelző villog. Amikor a funkció be van kapcsolva, folyamatosan világit. A kijelző tovább villog, hogy jelezze, melyik ikonnál tart.

### 18. Gyorshűtés funkció gombja

A gomb két funkcióval rendelkezik. A gyorsűtés bekapcsolásához vagy kikapcsolásához röviden nyomja meg a gombot. A gyorsűtés jelző ekkor kikapcsol, és a készülék visszaáll a normál beállításokra.

### 19. Riasztó kikapcsolás figyelmeztetés

Áramkimaradásra vagy magas hőmérsékletre történő figyelmeztetés esetén a fagyasztórekeszben elhelyezett élelmiszer ellenőrzését követően nyomja meg a riasztást kikapcsoló gombot a magas hőmérsékletre történő figyelmeztetés (12) törléséhez.

### 20. A szűrő visszaállítás

A szűrőt a riasztás kikapcsolási gomb (19) 3 másodpercig tartó megnyomásával lehet visszaállítani. A szűrő visszaállítás ikon kialszik.

### 21. Eco fuzzy funkció ikon

Nyomja meg az FN gombot (amíg eléri az e betű ikont) az eco fuzzy funkció bekapcsolásához.

## A termék használata

Amikor kiválasztja a eco fuzzy funkciót, az ikonja elkezd villogni. Így láthatja, hogy az eco fuzzy funkció be vagy ki van-e kapcsolva. Amikor megnyomja az OK gombot, az eco fuzzy ikon folyamatosan világít a folyamat közben. Ha nem nyom meg más gombot 20 másodpercig, az ikon világító állapotban marad. Így az eco fuzzy funkció be van kapcsolva. Az eco fuzzy funkció kikapcsolásához érintse meg újra az ikont, majd nyomja meg az OK gombot. Így az eco fuzzy funkció ikonja villogni kezd. Ha nem nyom meg más gombot 20 másodpercig, az ikon kialszik és az eco fuzzy funkció ki lesz kapcsolva.

### 22. Jégadagoló kikapcsolás ikon

Nyomja meg az FN gombot (amíg eléri a jég ikont) a jégadagoló kikapcsolásához. A jégadagoló kikapcsolását jelző ikon elkezd villogni, amikor megérinti, így láthatja, hogy a jégadagoló be vagy ki van-e kapcsolva. Amikor megnyomja az OK gombot, az jégadagoló ikon folyamatosan világít a folyamat közben. Ha nem nyom meg más gombot 20 másodpercig, az ikon és a kijelző továbbra is világít. Így a jégadagoló ki van kapcsolva. A jégadagoló újbóli bekapcsolásához érintse meg újra az ikont. A jégadagoló kikapcsolását jelző ikon villogni kezd. Ha megnyomja az OK gombot, az ikon kialszik, ezzel a jégadagoló újra bekapcsolt állapotba kerül.



Jelzi, hogy az jégadagoló be- vagy kikapcsolt állapotban van.



A funkció kiválasztásakor a víztartályból áramló víz leáll. De a korábban elkészült jég kivethető az jégadagolóból.

### 23. Szűrő visszaállítás ikon

Ez az ikon akkor kapcsol be, ha a szűrőt vissza kell állítani.

### 24. Celsius-fokos kijelző

Ez egy Celsius kijelző. Amikor a Celsius kijelzés aktív, a beállított értékek Celsius mértékegységben jelennek meg és világítani kezd a hozzá tartozó ikon.

### 25. Joker rekesz kijelzője

Amikor ez a kijelző világít, akkor a hőmérséklet-kijelzőn a joker rekesz hőmérséklete jelenik meg. A joker rekesz hőmérsékletét a Temperature Adjustment (Hőmérséklet beállítása) gombbal (4) állíthatja be.

### 26. A fagyasztórekesz kijelzője

Amikor ez a kijelző világít, a fagyasztórekesz hőmérséklete jelenik meg a hőmérséklet-kijelzőn. A fagyasztórekesz hőmérsékletét a Temperature Adjustment (Hőmérséklet beállítása) gomb (3) segítségével -16, -18, -19, -20, -21, -22 és -24 °C /0, -2, -4, -6, -8, -10 és -12°F hőmérsékletre állíthatja.

### 5.3 Friss étel lefagyasztása

- Az élelmiszert a minőség megőrzése érdekében olyan gyorsan le kell fagyasztani, amilyen gyorsan csak lehet, amikor a fagyasztórekeszbe kerül. Erre a célra használja a gyors fagyasztó funkciót.
- Hosszabb ideig tárolhatja az élelmiszert a fagyasztó rekeszben, ha még akkor lefagyasztja, amikor még friss.
- Csomagolja be a lefagyasztani kívánt élelmiszert és zárja le a csomagolást úgy, hogy ne engedjen be levegőt.
- Mielőtt a fagyasztóba tenné, győződjön meg arról, hogy az élelmiszer be van csomagolva. A hagyományos csomagolópapírok helyett használjon fagyasztó tárolóedényeket, fóliákat és nedvességálló papírokat, műanyag zacskókat és más csomagolóanyagokat.
- Fagyasztás előtt jelöljön meg minden csomag élelmiszert a dátum ráírásával. Ilyen módon meg tudja különböztetni az egyes élelmiszer csomagok frissességét minden alkalommal, amikor kinyitja a fagyasztót. A régebben lefagyasztott élelmiszert a rekesz első oldalánál tárolja, hogy biztosítsa a mihamarabbi felhasználását.
- A lefagyasztott élelmiszert felengedés után azonnal használja fel, és ne fagyassza újra.
- Ne fagyasszon le egyszerre túl nagy mennyiségű élelmiszert.

## A termék használata

Fagyasztórekesz beállítása	Hűtőtér beállítása	Megjegyzések
-18 °C	4 °C	Ez a szokványos ajánlott beállítás.
-20, -22 vagy -24 °C	4 °C	Ezeket a beállításokat akkor ajánljuk, ha a környezeti hőmérséklet meghaladja a 30 °C-ot.
Gyorsfagyasztás	4 °C	Akkor használja, amikor rövid idő alatt kívánja lefagyasztani az élelmiszert. A művelet végeztével a termék visszaáll a korábbi üzemmódra.
-18 °C vagy hidegebb	2 °C	Használja ezeket a beállításokat, ha úgy gondolja, hogy a hűtörekesz nem elég hideg, mert a lakásban meleg van, vagy mert sűrűn nyitogatja a hűtőszekrény ajtaját.

- „24 órával a friss étel lefagyasztása előtt kapcsolja be a „Gyorsfagyasztás funkciót”. A friss élelmiszereket az alsó fiókokban kell elhelyezni. Friss élelmiszerek elhelyezését követően kapcsolja be újra a „Gyorsfagyasztás funkciót”. Ha a fagyasztó gyorsfagyasztásra van állítva, akkor a multifunkcionális rekesz is automatikusan gyorsfagyasztásra vált.”

### 5.4 Lefagyasztott élelmiszer tárolására vonatkozó javaslatok

A rekeszt legalább -18 °C-ra kell állítani.

1. A vásárlás után minél gyorsabban tegye be az ételeket a fagyasztóba, anélkül, hogy elkezdenének olvadni.
2. Mielőtt lefagyasztaná, ellenőrizze le, hogy az étel szavatossága lejárt-e vagy sem.
3. Biztosítsa, hogy az élelmiszer csomagolása ne sérüljön meg.

### 5.5 Tudnivalók a mélyhűtésről

Az IEC 62552 szabványok értelmében a termék legalább 4,5 kg élelmiszert fagyaszt le 25 °C-os környezeti hőmérsékleten -18 °C vagy alacsonyabb hőmérsékletre 24 órán belül, minden 100 literes fagyasztó-térfogatra nézve. Élelmiszert csak -18 °C-on vagy annál alacsonyabb hőmérsékleten lehet hosszú ideig eltárolni.

Az élelmiszer frissességét több hónapig megtarthatja (-18 °C-on vagy alacsonyabb hőmérsékleten a mélyhűtött állapotban).

A fagyasztandó élelmiszer ne kerüljön kapcsolatba korábban lefagyasztott dolgokkal, hogy megakadályozzuk azok részleges kiolvadását. Forralja meg a zöldségeket és öntse le róluk a vizet, hogy a zöldségeket hosszabb ideig tudja lefagyasztva tárolni. Miután leöntötte a vizet, tegye őket légmentes csomagolásba és tegye be a fagyasztóba. Olyan ételek, mint a banán,

## A termék használata

paradicsom, saláta, zeller, főtt tojás, burgonya nem alkalmasak a fagyasztásra. Amikor ezeket az ételeket lefagyasztyják, az csak a tápértéküket és az ízüket befolyásolja negatívan. Nem fognak megromlani annyira, hogy veszélyt jelentsenek az ember egészségére.

### 5.6 Az élelmiszer elhelyezése

Fagyasztó rekesz polcai	Különböző fagyasztott élelmiszerek, például hús, hal, jégkrém, zöldségek stb.
Hűtőtér polcok	Serpenyőben, lefedett tányéron és zárt tartókban lévő élelmiszer, tojás (zárt tartóban)
Hűtőtér ajtópolcai	Kisméretű és csomagolt élelmiszer vagy ital
Zöldségtároló rekesz	Zöldségek és gyümölcsök
Friss zóna rekesze	Csemege (reggeli élelmiszer, hústermékek, amelyeket rövid időn belül elfogyasztanak)

### 5.7 Nyitott ajtó figyelmeztetés

#### (Ez a funkció választható)

Hangjelzés hallható, amikor a termék ajtaja 1 percig nyitva marad. Ez a figyelmeztető jelzés elnémul, amikor az ajtót becsukják vagy valamelyik kijelző gombot (ha van) lenyomják.

### 5.8 Zöldségtároló rekesz

A hűtő zöldségtároló rekesze speciálisan zöldségek tárolására lettek kialakítva, hogy azok ne veszítsenek víztartalmukból. Ezt a célt szolgálja a zöldségtároló rekesz körülötti fokozott levegőkeringetés. A zöldségtároló rekesz eltávolítása előtt vegye ki a vele szemben lévő ajtópolcokat.

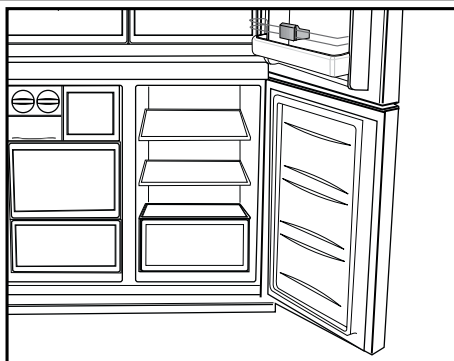

### 5.9 Ellenőrzött páratartalmú rekesz

#### (FreShelf)

#### (Ez a funkció választható)

A gyümölcsök és zöldségek nedvességtartalma az ellenőrzött páratartalmú rekesznek köszönhetően ellenőrzés alatt áll, így biztosítva van, hogy tovább friss marad az élelmiszer.

Azt javasoljuk, hogy az olyan leveles zöldségeket, mint a saláta, és a nedvességvesztésre érzékeny zöldségeket a lehető leginkább vízszintes helyzetben helyezze el a rekeszben. Ne pedig a gyökérükre nézve vízszintes helyzetben.

A zöldségek pakolása közben figyelembe kell venni a rájuk jellemző súlyt. A nehéz és kemény zöldségeket a rekesz aljára kell helyezni, a könnyű és lágy zöldségeket pedig a tetejére.

Soha ne hagyja a zöldségeket a műanyag zacskójukban a rekeszben. Ha a műanyag zacskóban maradnak, akkor rövid időn belül megrothadnak. Ha higiéniai okok miatt nem szeretné, hogy a zöldségek hozzáérjenek más zöldségekhez, akkor műanyag zacskók helyett használjon átluggatott papírt vagy hasonló anyagot.

Ne helyezzen más gyümölcsökkel egy rekeszbe körtét, kajsziarackot, őszibarackot stb., különösen olyan gyümölcsöket, amelyek nagy mennyiségű etilén gázt termelnek. Az ilyen gyümölcsök által kibocsátott etilén gáz miatt más gyümölcsök gyorsabban megérnek és rövidebb idő alatt megrothadnak.

## A termék használata

### 5.10 Tojástartó

A tojástartó bármelyik ajtópolcon vagy belső polcon elhelyezhető.

Soha ne tegye a tojástartót a fagyasztórekeszbe.

### 5.11 Mozgatható középső tároló rész

Az elmozdítható középső rész célja, hogy megakadályozza, hogy a hideg levegő kiszökjön a hűtőszekrényből.

1- Akkor történik megfelelő zárás, ha az ajtón lévő tömitések rányomódnak a mozgatható középső részre, miközben a hűtőtér ajtói csukott állapotban vannak.

2- A másik ok, amiért a hűtőszekrény el van látva mozgatható középső résszel, az, hogy ez növeli a hűtőtér nettó térfogatát. A szabványos középső részek ugyanis helyet vesznek el a hűtőszekrény nem hasznos térfogatából.

3-A mozgatható középső rész akkor zárul be, ha a hűtőtér bal oldali ajtaja nyitva van.

4-Kézzel nem szabad kinyitni. A vázon lévő műanyag alkatrész vezetésével mozog az ajtó becsukásakor.

### 5.12 Cool Control tárolórekesz

A hűtőszekrény Cool Control tárolórekesze hűtő (2/4/6/8 °C) és fagyasztó (-18/-20/-22/-24 °C) üzemmódban egyaránt használható. Az üzemmódok között a Cool Control tárolórekesz hőmérsékletállító gombjával lehet váltani. A Cool Control tárolórekesz hőmérséklete a hűtőtér hőmérséklet-beállításain túl 0—10 fokra állítható be, ill. a fagyasztórekesz hőmérséklet-beállításain túl -6 fokra állítható be. A 0 fok arra használható, hogy a csemege termékeket tovább, a -6 fok pedig arra használható, hogy a húsokat akár 2 hétig könnyen szelhető állapotban lehessen tárolni.

A hűtő és fagyasztó üzemmódok közti váltást a hűtőszekrény hátulján (a kompresszornál) elhelyezett hűtőelemnél elhelyezett kapcsoló teszi lehetővé. Amikor ez az elem működésbe lép, akkor az analóg óra másodperc-kattanásaihoz hasonló hangot ad ki. Ez teljesen szokványos és nem hiba okozza.

### 5.13 Kék fény/HarvestFresh

**\*Nem minden modellben érhető el**

#### Kék fény

A Zöldségtároló rekeszben tárolt, kék lámpával megvilágított gyümölcsök és zöldségek a kék fény hullámhossz hatása révén folytatják a fotoszintézist és így megőrzik vitamin-tartalmukat.

#### HarvestFresh,

A Zöldségtároló rekeszben tárolt, a HarvestFresh technológiával megvilágított gyümölcsök és zöldségek hosszabb ideig megőrzik vitaminjaikat a kék, zöld, piros fény és sötét ciklusoknak köszönhetően, amelyek a napi ciklust szimulálják. Ha a hűtőszekrény ajtaját a HarvestFresh technológia periódusában nyitja ki, akkor a hűtőszekrény automatikusan észleli ezt, és lehetővé teszi, hogy a kék-zöld vagy a piros fény világítsa meg a Zöldségtároló rekeszt az Ön kényelme érdekében. Miután becsukta a hűtőszekrény ajtaját, a sötét periódus folytatódik, amely az éjszakai időt jelenti egy napi ciklusban.

### 5.14 Szagszűrő

A hűtőtér légvezetékében található szagszűrő megakadályozza a kellemetlen szagok felhalmozódását a hűtőszekrényben.



### 5.15 Bortartó rekesz

(Ez a funkció választható)

#### 1 – A bortartó rekesz megtöltése

A bortartó rekesz úgy lett tervezve, hogy 28 első üveg + az összezsukható állványon keresztül 3 elérhető üveg fér el benne. Ezek a maximális értékek csak tájékoztató jellegűek és a szabványos „75 cl-es bordói” palackkal végzett tesztek alapján lettek megállapítva.

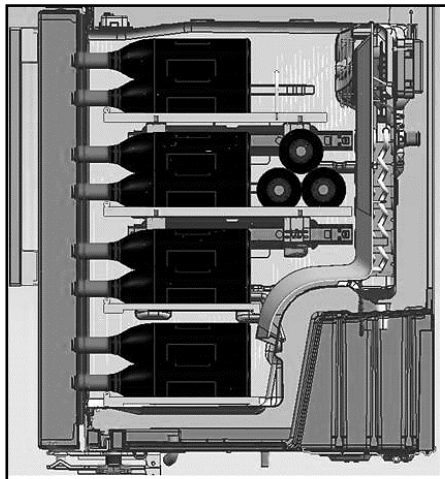
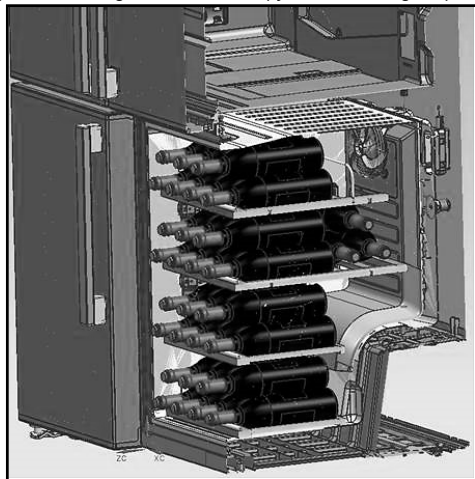

#### 2- Ajánlott optimális felszolgálási hőmérséklet

A tanácsunk: Ha összekever többféle bort, válassza a 12 °C beállítást, mint egy valódi borospincében. Az olyan fehérboroknál, amelyeket 6 és 10 fok között kell felszolgálni, ne felejtse el berakni az üvegeket a hűtőbe 1/2 órával felszolgálás előtt, a hűtő képes lesz megtartani az üvegeket a kívánt hőmérsékleten. A vörösborok felszolgálás közben lassan melegszenek fel szobahőmérsékleten.

16 -17 °C	Bordói bor - vörös
15 -16 °C	Burgundi bor - vörös
14 -16 °C	Grand crus száraz fehérborok
11 -12 °C	Könnyű, gyümölcsös és fiatal vörösborok
10 -12 °C	Provence-i rosé borok, francia borok
10 -12 °C	Száraz fehérborok és tájjellegű vörösborok
8 - 10 °C	Tájjellegű fehérborok
7 - 8 °C	Pezsgők
6- °C	Édes fehérborok

#### 3- A boros üveg kóstoló előtti kinyitására vonatkozó javaslatok:

Fehérborok

Körülbelül 10 perccel felszolgálás előtt

## A termék használata

Fiatal vörösborok

Körülbelül 10 perccel felszolgálás előtt

Testes és érett vörösborok

Körülbelül 30 – 60 perccel felszolgálás előtt

### 4- Mennyi ideig lehet megőrizni egy kinyitott üveget?

A megkezdett boros üvegeket rendszeren le kell zárni és meg lehet őrizni őket egy hideg és száraz helyen az alábbi időtartamokig:

	<b>Fehérborok</b>	<b>Vörösborok</b>
75%-ig teli üveg	3 - 5 nap	4 - 7 nap
50%-ig teli üveg	2 - 3 nap	3 - 5 nap
Kevesebb, mint 50%	1 nap	2 nap

### 5.16 Belső víz adagoló és víz adagoló használata az ajtónál (egyres modelleknél)

Miután rákapcsolta a vízellátásra a hűtőszekrényt vagy kicserélte a vízszűrőt, öblítse át a vízrendszert. Használjon egy erős tárolót ahhoz, hogy benyomja és benyomva tartsa az adagoló kart 5 másodpercig, majd engedje fel 5 másodpercig. Addig ismételje, amíg el nem kezd folyni a víz. Amint a víz elkezd folyni, folytassa az adagoló kart benyomását és kiengedését (5 másodpercig be, 5 másodpercig ki), amíg összesen 15 liter (4 gallon) víz kifolyik. Ez kiöblíti a levegőt a szűrőből és a vízadagoló rendszerből, valamint előkészíti a vízszűrőt a használatra. Néhány háztartásban további öblítésre lehet szükség. Miközben a levegő kitisztul a rendszerből, víz spriccelhet ki az adagolóból.

Várjon 24 órát, amíg a hűtőszekrény lehűti a vizet. Minden héten adagoljon ki elég vizet, hogy fenntartsa a friss vízellátást.



5 perc folyamatos adagolás után a vízadagoló abbahagyja a vízadagolást, hogy elkerülje a kiömlést. Az adagolás folytatásához nyomja meg még egyszer az adagoló kart.

### Víz adagoló az ajtónál (egyres modelleknél)

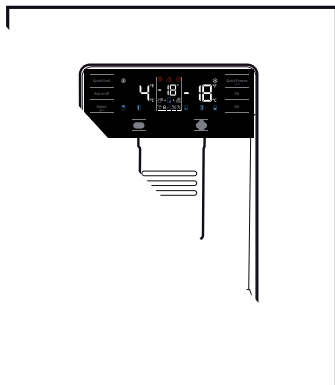

### 5.17 Vízádagolás

Tartson egy tárolót az adagoló kifolyócsővéhez az adagoló kar benyomása közben.

Engedje el az adagoló kart az adagolás megállításához.



A vízadagolóból adagolt első pár pohár víz meleg lehet.



Ha a vízadagoló hosszú ideig nincs használva, dobja ki az első pár pohár vizet, hogy utána friss vizet kapjon.

Az első használatkor megközelítőleg 24 órát kell várni a víz lehűlésére.

Vegye ki a poharat a kioldóelem meghúzása után egy kis idő elteltével.

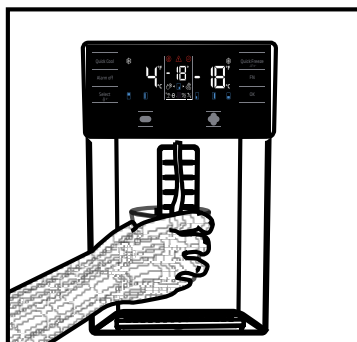

### Beépített víz adagoló(egyres modelleknél)

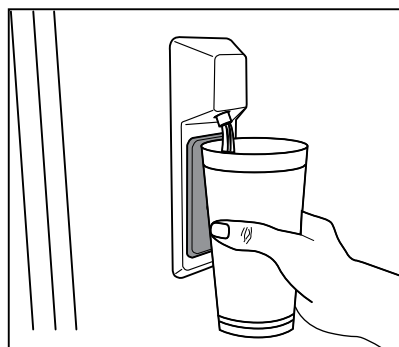

### 5.18 A vízadagoló használatához



A hűtőszekrény első használata előtt és a vízszűrő cseréje után a vízadagolóból vízcseppek csepeghetnek. A vízcsepegés vagy szivárgás megelőzése érdekében tisztítsa ki a levegőt a rendszerből, körülbelül 20 liter (5-6 gallon) víz kiadagolásával az első használat előtt és minden alkalom után, amikor kicseréli a vízszűrőt. Ez eltávolítja a rendszerből az összes levegőt és megállítja a szivárgást a vízadagolóból. Ha a víz folyása akadályozva van ellenőrizni kell a csatoló egység pozícióját és az egység hátuljánál lévő vízszint egyenességét.



Ha a vízadagolóból csak pár csepp víz szivárog, miután kiadagolt valamennyi vizet, az nem rendellenes.

## 6 Tisztítás és karbantartás

A termék rendszeres tisztítása növeli az élettartamát.



**VIGYÁZAT:** Tisztítás előtt húzza ki a hűtőszekrényt.

- Soha ne használjon éles, csiszoló anyagot, szappant, háztartási tisztítót, tisztítószert, gázt, benzint vagy viaszpolítúrt a tisztításhoz.
- A nem No Frost felszereltségű termékek esetében vízcseppek és ujjnyi vastagságú jég képződhet a hűtőtér hátsó falán. Ne tisztítsa le. Soha ne kenjen rá olajat vagy hasonló szereket.
- Kizárólag enyhén nedves mikroszálás ruhát használjon a termék külső felületének tisztítására. A szivacsok és más típusú tisztító ruhák megkarcolhatják a felületet.
- Oldjon fel egy teáskanál szódadibikarbónát vízben. Mártson bele egy ruhát és csavarja ki. Törölje át a hűtőszekrényt a ruhával, majd törölje szárazra.
- Ügyeljen rá, hogy ne kerüljön víz a lámpabúra alá ill. ne kerüljön kapcsolatba más elektromos résszel.

- A hűtőajtót tisztítsa meg egy nedves ruhával. Távolítsa el minden élelmiszert az ajtópolcok és polcok kivételéhez. A kivételhez emelje fel az ajtópolcokat. Tisztítsa meg és szárítsa meg a polcokat, majd csúsztassa őket a helyükre.
- A termék külső felületeinek és a krómbevonatos részek tisztításához soha ne használjon tisztítószereket vagy klórt tartalmazó vizet. A klór korróziót okoz az ilyen fémfelületeken.
- Ne használjon éles vagy csiszoló hatású eszközöket, szappant, háztartási tisztítószereket, mosószereket, benzint, viaszt stb., mert a műanyag részekről lekopnak a nyomtatott minták és deformációt okoznak. Tisztítsa meg meleg vízzel és egy puha ruhával, majd törölje szárazra.

### 6.1. A kellemetlen szagok elkerülése

A termék nem tartalmaz kellemetlen szagú anyagot. Ugyanakkor, ha az ételeket nem tárolja a megfelelő rekeszben vagy a belső felületek tisztítása nem megfelelő, akkor ez kellemetlen szagokat okozhat.

Ennek elkerülése érdekében kéthetente tisztítsa meg a belső felületeket szódadibikarbónátos vízzel.

- Az ételeket jól lezárt edényekben tárolja. A nem jól lezárt ételekből származó mikroorganizmusok kellemetlen szagokat okozhatnak.
- A hűtőszekrényben ne tároljon lejárt vagy romlott ételeket.

### 6.2. A műanyag felületek védelme

Amennyiben olaj kerül a műanyag felületekre, öblítse le és tisztítsa meg az adott részt langyos vízzel.

## 7 Hibaelhárítás

Ellenőrizze ezt a listát a szerviz felkeresése előtt. Ezzel időt és pénzt takarít meg. Ez a lista olyan gyakori panaszokat tartalmaz, amelyek nincsenek összefüggésben hibás kivitelezéssel vagy anyagokkal. Az itt említett bizonyos funkciók lehet, hogy az Ön termékére nem vonatkoznak.

### **A hűtő nem működik.**

- A dugó nincs teljesen bedugva. >>> Dugja be úgy, hogy teljesen beleilleszkedjen a foglatba.
- A termék konnektorához csatlakoztatott biztosíték vagy a főbiztosíték kiégett. >>> Ellenőrizze a biztosítékokat.

### **Lecsapódás található a hűtőrekesz oldal falán (MULTI ZONE, COOL, CONTROL és FLEXI ZONE).**

- A környezet túl hideg. >> Ne helyezze üzembe a terméket -5 °C alatti hőmérsékletű környezetben.
- Az ajtó túl gyakran van kinyitva >>> Ügyeljen rá, hogy ne nyissa ki a termék ajtaját túl gyakran.
- A környezet túl nyirkos. >>>> Ne helyezze üzembe a terméket nyirkos környezetben.
- A folyadékot tartalmazó élelmiszerek lezárt tárolókban vannak. >>>> Tartsa a folyadékot tartalmazó élelmiszereket lezárt tárolókban.
- A termék ajtaja nyitva maradt. >>>> Ne tartsa nyitva a termék ajtaját hosszú ideig.
- A termosztát túl alacsony hőmérsékletre van beállítva. >>>> Állítsa be a termosztátot megfelelő hőmérsékletre.

### **A kompresszor nem működik.**

- Hirtelen áramkimaradás esetén vagy a tápkábel kihúzása és bedugása után a termék hűtőrendszerének gáznyomása nincs kiegyensúlyozva, és ez beindítja a kompresszor termikus biztosítékát. A termék megközelítőleg 6 perc után újraindul. Ha a termék nem indul újra ezután az időtartam után keresse fel a szervizt.
- A leolvasztás be van kapcsolva. >>>> Ez egy teljesen automatikus módon leolvasztó terméknél normális. A leolvasztás időszakonként megtörténik.
- A termék nincs bedugva. >>>> Győződjön meg róla, hogy a tápkábel be van dugva.
- A hőmérséklet-beállítás helytelen. >>>> Válassza ki a megfelelő hőmérséklet-beállítást.
- Nincs áram. >>>> A termék tovább folytatja a működést, amint visszatér az áram.

### **A hűtőszekrény működési hangereje megemelkedik használat közben.**

- A termék működési teljesítménye a környezeti hőmérséklet függvényében változhat. Ez nem rendellenes jelenség és nem meghibásodás.

### **A hűtőszekrény túl gyakran működik túl sokáig.**

## Hibaelhárítás

- Az új termék nagyobb lehet, mint az előző. A nagyobb termékek hosszabb ideig működnék.
- A szoba hőmérséklete túl nagy lehet. >>> A termék egy magasabb hőmérsékletű szobában normál esetben hosszabb ideig működik.
- Lehet, hogy a terméket nem rég dugták be vagy egy új élelmiszert helyeztek el benne. >>> A terméknek hosszabb ideig fog tartani, hogy elérje a beállított hőmérsékletet, ha nem rég dugták be vagy egy új élelmiszert helyeztek el benne. Ez nem rendellenes jelenség
- Lehet, hogy nem rég nagy mennyiségű forró élelmiszert helyeztek el a termékben. >>> Ne helyezzen el forró élelmiszert a termékben.
- Az ajtókat gyakran nyitották ki vagy túl sokáig nyitva voltak. >>> A beáramló meleg levegő miatt a termék hosszabb ideig fog működni. Ne nyissa ki az ajtókat túl gyakran.
- A fagyasztó vagy a hűtő ajtaja lehet, hogy félig nyitva van. >>> Ellenőrizze, hogy az ajtók teljesen be vannak zárva.
- Lehet, hogy a termék túl alacsony hőmérsékletre van beállítva. >>> Állítsa be a hőmérsékletet egy magasabb fokozatra és várja meg, amíg a termék eléri a beállított hőmérsékletet.
- A hűtő- vagy fagyasztóajtó alátéte lehet, hogy elkoszolódott, elhasználódott, eltörött vagy nincs rendesen elhelyezve. >>> Tisztítsa meg vagy cserélje ki az alátétet. A sérült / törött ajtó alátét miatt a termék hosszabb ideig fog működni, hogy megőrizze a jelenlegi hőmérsékletet.

### **A fagyasztó hőmérséklete nagyon alacsony, de a hűtőszekrény hőmérséklete megfelelő.**

- A fagyasztórekesz hőmérséklete nagyon alacsony fokozatra van beállítva. >>> Állítsa be a fagyasztórekesz hőmérsékletét magasabb fokozatra és ellenőrizze újra.

### **A hűtőszekrény hőmérséklete nagyon alacsony, de a fagyasztó hőmérséklete megfelelő.**

- A hűtörekesz hőmérséklete nagyon alacsony fokozatra van beállítva. >>> Állítsa be a fagyasztórekesz hőmérsékletét magasabb fokozatra és ellenőrizze újra.

### **A hűtörekesz fiókjában tartott élelmiszerek magfagynak.**

- A hűtörekesz hőmérséklete nagyon alacsony fokozatra van beállítva. >>> Állítsa be a fagyasztórekesz hőmérsékletét magasabb fokozatra és ellenőrizze újra.

### **A hűtőszekrény vagy a fagyasztó hőmérséklete túl magas.**

- A hűtörekesz hőmérséklete nagyon magas fokozatra van beállítva. >>> A hűtörekesz hőmérséklet-beállításával hatással van a fagyasztórekesz hőmérsékletére. Változtassa meg a hűtő- vagy a fagyasztórekesz hőmérsékletét és várjon, amíg az érintett rekeszek hőmérséklete beáll a megfelelő szintre.
- Az ajtókat gyakran nyitották ki vagy túl sokáig voltak kinyitva. >>> Ne nyissa ki az ajtókat túl gyakran.
- Az ajtó lehet, hogy félig nyitva van. >>> Csukja be teljesen az ajtót.
- Lehet, hogy a termék nem rég lett bedugva vagy egy új élelmiszert helyeztek el benne. >>> Ez nem rendellenes jelenség. A terméknek hosszabb ideig fog tartani, hogy elérje a beállított hőmérsékletet, ha nem rég dugták be vagy egy új élelmiszert helyeztek el benne.
- Lehet, hogy nem rég nagy mennyiségű forró élelmiszert helyeztek el a termékben. >>> Ne helyezzen el forró élelmiszert a termékben.

### **Rezgés vagy zaj.**

## Hibaelhárítás

- A padló nem vízszintes vagy nem tartós. >>> Ha a termék rázkódik lassú mozgatas közben, akkor állítsa át a lábakat a termék kiegyensúlyozásához. Emellett győződjön meg róla, hogy a padló elég tartós, hogy elbírja a terméket.
- A termékre helyezett bármilyen tárgy zajt csaphat. >>> Távolítson el minden tárgyat a termékről.

### A termékből folyadékáramlás, spricelés stb. zaja hallatszik.

- A termék működési elve magába foglalja folyadék és gáz áramlását. >>> Ez nem rendellenes jelenség és nem meghibásodás.

### A termékből szélfúvás hangja hallatszik.

- A termék ventilátort használ a hűtési folyamathoz. Ez nem rendellenes jelenség és nem meghibásodás.

### Leccsapódás van a termék belső falain.

- A forró vagy párás időjárás növeli a jégképződést és a kondenzációt. Ez nem rendellenes jelenség és nem meghibásodás.
- Az ajtókat gyakran nyitották ki vagy túl sokáig voltak kinyitva. >>> Ne nyissa ki az ajtókat túl gyakran; ha nyitva van, csukja be az ajtót.
- Az ajtó lehet, hogy félig nyitva van. >>> Csukja be teljesen az ajtót.

### Leccsapódás van a termék külsején vagy az ajtók között.

- Lehet, hogy a környezeti időjárás párás, ez párás időjárásban teljesen szokványos. >>> A leccsapódás eltűnik, amikor a páratartalom lecsökken.

### A belső rész bűdös.

- A termék nincs rendszeresen tisztítva. >>> Rendszeresen tisztítsa a termék belsejét szivacs, meleg víz és karbonátos víz használatával.
- Bizonyos tárolók és csomagolóanyagok szagokat okozhatnak. >>> Használjon szagtalan tárolókat és csomagolóanyagokat.
- Az élelmiszer lezáratlan tárolókban lett elhelyezve. >>> Tartsa az élelmiszert zárt tárolókban. A mikroorganizmusok kiterjedhetnek a lezáratlan élelmiszerekből, és kellemetlen szagokat okozhatnak.
- Távolítson el minden lejárt és megromlott élelmiszert a termékből.

### Az ajtó nem csukódik be.

- Lehet, hogy élelmiszer-csomagolások akadályozzák az ajtót. >>> Helyezzen át minden élelmiszert, amely akadályozza az ajtókat.
- A termék nem teljesen függőleges helyzetben áll a földön. >>> Állítsa át a lábakat, hogy kiegyensúlyozza a terméket.
- A padló nem vízszintes vagy nem tartós. >>> Győződjön meg arról, hogy a padló elég tartós, hogy elbírja a terméket.

### A zöldségtároló rekesz beragadt.

- Lehet, hogy az élelmiszerek hozzáérnek a fiók felső részéhez. >>> Rendezze át a fiókban található élelmiszereket.



**FIGYELMEZTETÉS:** Ha a probléma továbbra is fennáll a fejezetben található utasítások követése után, lépjen kapcsolatba a kereskedőjével vagy egy minősített szervizzel. Ne próbálja megjavítani a terméket.



# NYILATKOZAT / FIGYELMEZTETÉS

Néhány (egyszerű) hibát a végfelhasználó is elháríthat anélkül, hogy bármilyen biztonsági kérdés vagy nem biztonságos használat merülne fel, feltéve, hogy azokat az itt meghatározott utasításoknak megfelelően hajtja végre (lásd: „Önállóan elvégezhető javítások” c. részt).

Hacsak az „Önállóan elvégezhető javítások” c. részben másképpen meghatározásra nem került, a javításokat regisztrált szakszervezeteknek kell elvégezni a biztonsági problémák elkerülése érdekében. Regisztrált szakszervezetnek számít az a szerviz, akinek a gyártó a 2009/125/EK irányelv mentén megalkotott törvényi rendelkezések alapján hozzáférést biztosít a különböző utasításokhoz és pótalkatrészlistákhoz.

**A garanciális feltételeknek megfelelően azonban csak az a szervizszolgáltató (pl.: hivatalos szakszerviz) nyújthat szolgáltatást, aki a felhasználói kézikönyvben/jótállási jegyen feltüntetett telefonszámon, vagy a hivatalos márkakereskedőn keresztül elérhető. Ezért kérjük, vegye figyelembe, hogy egyéb szervizek (akiket a Beko nem hagyott jóvá) által elvégzett javítások miatt a garancia érvényét veszti.**

## Önállóan elvégezhető javítások

A felhasználó a következő alkatrészek javítását végezheti el saját maga: ajtónyitó fogantyúk, ajtózsanérok, tálcák, kosarak és ajtó tömítések (a frissített lista a support.beko.com oldalon érhető el 2021. március 1-től).

Ezen felül, a termék biztonságának biztosítása és a súlyos sérülések elkerülése érdekében az említett önállóan elvégezhető javításokat a felhasználói útmutató vonatkozó részében feltüntetettek szerint kell elvégezni, amely elérhető a(z): support.beko.com-ben/-ban. A saját biztonsága érdekében az önállóan elvégezhető javítások előtt válassza le a terméket az elektromos hálózatról.

A végfelhasználók által az ilyen listán nem szereplő alkatrészek javítása és javítási kísérlete és/vagy a(z) support.beko.com-ben/-ban elérhető használati útmutatókban szereplő utasítások be nem tartása miatt, biztonsági kérdések merülnek fel, amelyek nem róhatók fel a Beko-nak/-nek, és a termék garanciája megszűnik.

Ezért javasolt, hogy a végfelhasználók ne kísérleljék meg az említett alkatrészlistán kívül eső alkatrészek javítását, ilyen esetekben vegyék fel a kapcsolatot a szakszervezetekkel vagy a regisztrált szakemberekkel. A végfelhasználók által végrehajtott ilyen kísérletek biztonsági problémákat okozhatnak, a termék károsodhat, amely tűzhöz, csőtöréshez, áramütéshez és egyéb súlyos személyi sérüléshez vezethet.

A nem kizárólagos listán példaként felsorolt alkatrészek javítását hivatalos márkaszervizzel vagy regisztrált szakemberrel kell elvégeztetni: kompresszor, hűtőkör, fő panel, inverterpanel, kijelzőpanel, stb.

A gyártó/eladó nem vonható felelősségre, ha a végfelhasználó nem tartja be a fent leírtakat.

A megvásárolt hűtőbereni alkatrészeinek rendelkezésre állása 10 év.

Ezen idő alatt, a hűtőbereni megfelelő üzemelése érdekében, biztosítjuk az eredeti cserealkatrészeket.

A megvásárolt hűtőberendezésre vonatkozó minimum garancia 24 hónap.

A termék „G” energiaosztályú fényforrással van felszerelve.

A termékben lévő fényforrást csak szakszerviz cserélheti ki.

Spoštovani kupec.

Privoščimo vam, da dosežete optimalno učinkovitost našega izdelka, ki je bil proizveden v sodobni tovarni z natančnim nadzorom kakovosti.

V ta namen prosimo, da v celoti preberete navodila, preden pričnete z uporabo izdelka in naj vas vodijo kot referenčni vir. Če boste ta izdelek predali drugi osebi, poskrbite da gredo ta navodila skupaj z izdelkom.

### Navodila za uporabo zagotovijo hitro in varno uporabo izdelka.





- Prosimo preberite navodila pred namestitvijo in uporabo izdelka.
- Vedno upoštevajte veljavne varnostne napotke.
- Hranite navodila v bližini za prihodnjo uporabo.
- Prosimo, da preberete vse druge dokumente, ki so prišli z izdelkom.

Imejte v mislih, da lahko ta navodila veljajo za več modelov izdelka. Ta vodič jasno prikaže razlike med različnimi modeli.

### Simboli in opombe

V priročniku so uporabljeni naslednji simboli:

	Pomembne informacije in koristni nasveti.
	Tveganje za življenje in premoženje.
	Nevarnost električnega udara.
	Embalaza izdelka je izdelana iz recikliranih materialov, v skladu z nacionalno okoljsko zakonodajo.

 <b>INFORMATION</b>	
 <b>ENERGY</b> 	.Do informacij o modelu, ki so shranjene v zbirki podatkov o izdelkih, lahko pridete tako, da obiščete naslednje spletno mesto in poiščete identifikator modela (*), ki je naveden na energijski nalepki.
<b>SUPPLIER'S NAME</b> 	<b>MODEL IDENTIFIER</b> → (*) 
<a href="https://eprel.ec.europa.eu/">https://eprel.ec.europa.eu/</a>	

<b>1 – Varnostna navodila</b>	<b>3</b>	<b>5 Uporaba izdelka</b>	<b>14</b>
<b>2 Vaš hladilnik</b>	<b>8</b>	5.1. Plošča s kazalniki . . . . .	14
<b>2 Vaš hladilnik</b>	<b>9</b>	5.2. Plošča s kazalniki . . . . .	18
<b>3 Namestitev</b>	<b>10</b>	5.3. Zamrzovanje sveže hrane . . . . .	21
3.1 Primeren kraj za postavitve . . . . .	10	5.4. Priporočila za ohranjanje zamrznjene hrane21	
3.2. Namestitev plastičnih zagozd . . . . .	10	5.5. Podatki o globokem zamrzovanju . . . . .	21
3.3* Nastavljanje nožic . . . . .	11	5.6. Vstavljanje hrane . . . . .	22
3.4. Električni priklop. . . . .	11	5.7. Opozorilo za odprta vrata . . . . .	22
<b>4 Priprava</b>	<b>12</b>	5.8. Predal . . . . .	22
4.1 Ukrepi za varčevanje z energijo . . . . .	12	5.9 Predal z nadzirano vlažnostjo . . . . .	22
4.2 Priporočila glede predelka za sveža živila 12		(FreSHelf) . . . . .	22
4.3. Prva uporaba. . . . .	13	5.10. Pladenj za jajca . . . . .	22
		5.11 Pomičen srednji del . . . . .	23
		5.12 Predelek za shranjevanje z nadzirano temperaturo . . . . .	23
		5.13Modra svetloba/HarvestFresh . . . . .	23
		5.14 Filter za vonjave . . . . .	23
		5.15 Predel za vino . . . . .	24
		5.16. Uporaba notranjega razpršilnika vode in razpršilnika vode na vratih . . . . .	25
		5.17 Natakanje vode. . . . .	26
		5.18. Za uporabo vgrajene vodne fontane. . . . .	26
		26	
		5.19 Ledomat in posoda za shranjevanje ledu	27
		5.20 Ledomat . . . . .	27
		<b>6 Vzdrževanje in čiščenje</b>	<b>28</b>
		<b>7. Odpravljanje motenj</b>	<b>29</b>

# 1 – Varnostna navodila

- V tem razdelku so navedena varnostna navodila, ki vam bodo pomagala zagotoviti zaščito pred nevarnostmi telesnih poškodb ali materialne škode.
- Naše podjetje ne odgovarja za škodo, ki lahko nastane zaradi neupoštevanja teh navodil.



Namestitvev in popravilo mora vedno izvesti proizvajalec, pooblaščen servisier ali usposobljena oseba, ki jo določi uvoznik.



Uporabljajte samo originalne dele in dodatke.



Ne izvajajte popravil ali zamenjave nobenega dela aparata, razen če je to izrecno navedeno v navodilih za uporabo.



Na aparatu ni dovoljeno izvajati nobenih tehničnih prilagoditev.



## 1.1 Predvidena uporaba

- Ta aparat ni primeren za komercialno uporabo. Dovoljeno ga je uporabljati samo v predviden namen.

Aparat je zasnovan za uporabo v hišah in zaprtih prostorih.

Primeri uporabe:

- kuhinje za osebe v trgovinah, pisarnah in drugih delovnih okoljih;
- kmetije;
- prostori v hotelih, motelih in drugih namestitvenih objektih, ki jih uporabljajo stranke;
- hoteli, ki ponujajo nočitev z zajtrkom, gostišča;
- priprava in dostava hrane ter podobne neprodajne dejavnosti.

Aparata ni dovoljeno uporabljati na prostem, ne glede na to, ali je pod streho ali ne, na primer na plovilih, balkonih ali terasah. Aparat ne sme biti izpostavljen dežju, snegu, soncu ali vetru. Obstaja nevarnost požara!



## 1.2 – Varnost otrok, ranljivih oseb in domačih živali

- Otroci, stari 8 let ali več, in osebe z omejenimi fizičnimi, senzoričnimi ali duševnimi zmožnostmi ali s premalo izkušnjami in znanja lahko uporabljajo ta aparat, če jih kdo nadzira ali seznanj z varno uporabo aparata in nevarnostmi, ki so povezane z uporabo aparata.
- Otroci, stari od 3 do 8 let, lahko postavljajo hrano v hladilni aparat in jo jemljejo iz njega.
- Električni aparati so nevarni za otroke in domače živali. Otroci in domače živali se ne smejo igrati z aparatom, plezati nanj ali vstopati vanj.
- Otroci ne smejo čistiti in vzdrževati aparata, razen če so nadzorovani.
- Embalažni material hranite zunaj dosega otrok. Obstaja nevarnost telesnih poškodb in zadušitev!
- Preden zavržete star ali odslužen aparat:

1. Odklopite aparat tako, da primete za vtič.
  2. Prerežite napajalni kabel in ga odstranite z aparata skupaj z vtičem.
  3. Ne odstranjujte polic ali predalov, da otrokom otežite vstop v aparat.
  4. Odstranite vrata.
  5. Aparat naj bo postavljen tako, da se ne more prevrniti.
  6. Ne dovolite, da bi se otroci igrali s starim aparatom.
- Aparata ne odstranjujte s sežiganjem. Obstaja nevarnost eksplozije!
  - Če so vrata aparata opremljena s ključavnico, hranite ključ zunaj dosega otrok.



## 1.3 – Električna varnost

- Med nameščanjem, vzdrževanjem, čiščenjem, popraviljanjem in premikanjem mora biti aparat odklopljen.

## Pomembna varnostna in okoljska navodila

- Če je napajalni kabel poškodovan, ga mora zamenjati usposobljena oseba, ki jo določi proizvajalec, pooblaščen servisier ali uvoznik, da se izognete morebitni nevarnosti.
- Ne potiskajte napajalnega kabla pod aparat ali za aparat. Ne postavljajte težkih predmetov na napajalni kabel. Izogibajte se prekomernemu zvijanju ali stiskanju napajalnega kabla in preprečite stik kabla z virom toplote.
- Za delovanje aparata ne uporabljajte podaljška, razdelilnika ali adapterja.
- Prenosni razdelilniki ali prenosni napajalniki se lahko pregrejejo in povzročijo požar, zato ne nameščajte razdelilnika za aparat ali v njegovo bližino.
- Vtič mora biti preprosto dostopen. Če to ni mogoče, mora električna napeljava, na katero je priklopljen aparat, vključevati napravo (npr. varovalko, stikalo, odklopnik itd.), ki je skladna s predpisi za električno opremo in odklopi vse pole z omrežja.
- Ne dotikajte se napajalnega vtiča z mokrimi rokami.
- Odstranite vtič iz vtičnice tako, da primete vtič in ne kabla.
- električnega udara, požara, težav z aparatom ali telesnih poškodb.
- Pred namestitvijo preverite, ali so na aparatu kakršne koli napake. Če je aparat poškodovan, ga ne nameščajte.
- Postavite aparat na čisto, ravno in trdo površino ter ga izravnajte z nastavljivimi nogami. V nasprotnem primeru se lahko aparat prevrne in povzroči telesne poškodbe.
- Prostor namestitve mora biti suh in dobro prezračevan. Pod aparatom ne sme biti preprog, tekačev ali podobnih prekrival. Nezadostno prezračevanje povzroči nevarnost požara.
- Ne zapirajte ali pokrivajte prezračevalnih odprtih, saj pride do povečanja porabe energije ali morda celo do poškodb aparata.
- Ne priklopljajte aparata na napajalne sisteme, kot so sončni napajalniki, saj lahko zaradi nenadnih sprememb napetosti pride do poškodb aparata.
- Večja kot je količina hladilnega sredstva v hladilniku, v večjem prostoru mora biti hladilnik nameščen. Če je prostor namestitve premajhen, lahko v primeru uhajanja hladilnega sredstva iz hladilnega sistema pride do kopičenja mešanice vnetljivega hladilnega sredstva in zraka. Zahtevani prostor za vsakih 8 gramov hladilnega sredstva je najmanj 1 m<sup>3</sup>. Količina hladilnega sredstva v aparatu je navedena na tipski ploščici.
- Aparat ne sme biti nameščen na mestih, ki so izpostavljena neposredni sončni svetlobi, in ne sme biti v bližini virov toplote, kot so kuhalne plošče, radiatorji itd.



### 1.4 – Varnost pri premikanju

- Aparat je težek, zato ga ne premikajte sami.
- Aparata med premikanjem ne držite za vrata.
- Pazite, da med premikanjem aparata ne poškodujete hladilnega sistema in cevi. Če so cevi poškodovane, ne uporabljajte aparata in pokličite pooblaščenega servisierja.



### 1.5 – Varnost pri namestitvi

- Za namestitev aparata se obrnite na pooblaščenega servisierja. Pripravite aparat za uporabo tako, da preberete informacije v navodilih za uporabo ter poskrbite za ustrezno električno in vodovodno napeljavo. Če ustrezna napeljava ni na voljo, pokličite usposobljenega električarja ali vodovodarja, da uredi potrebne dovode. V nasprotnem primeru lahko pride do

Če se ne morete izogniti namestitvi aparata blizu vira toplote, vmes namestite ustrezno izolacijsko ploščo in upoštevajte naslednje najmanjše oddaljenosti od vira toplote:

- najmanj 30 cm od virov toplote, kot so kuhalne plošče, pečice, grelne enote ali peči;
- najmanj 5 cm od električnih pečic.
- Vaš aparat ima razred zaščite I. Aparat priklopite v ozemljeno vtičnico, ki je skladna z vrednostmi napetosti, toka in frekvence, ki so navedene na tipski ploščici aparata. Vtičnica mora biti opremljena z odklopnikom, ki ima zmogljivost 10–16 A. Naše podjetje ne

## Pomembna varnostna in okoljska navodila

odgovarja za poškodbe, ki nastanejo zaradi uporabe aparata z ozemljitvijo in električnimi napeljavami, ki niso skladne z lokalnimi in nacionalnimi predpisi.

- Aparat ne sme biti priklopljen med nameščanjem. V nasprotnem primeru obstaja nevarnost električnega udara in telesnih poškodb.
- Aparata ne priklopljajte v zrahljane, zlomljene, umazane ali mastne vtičnice, v vtičnice, ki so se snele z ležišča, ali v vtičnice, pri katerih obstaja nevarnost stika z vodo.
- Napeljite napajalni kabel in cevi (če so na voljo) aparata tako, da ne predstavljajo nevarnosti spotaknitve.
- Če so deli pod napetostjo ali napajalni kabel izpostavljeni vlagi, lahko pride do kratkega stika. Aparata zato ne nameščajte v prostore z visoko vlažnostjo ali nevarnostjo škropljenja vode, kot so garaže ali pralnice. Če se hladilnik zmoči z vodo, ga odklopite in pokličite pooblaščenega serviserja.
- Ne priklopljajte hladilnika na naprave za varčevanje z energijo. Takšni sistemi so škodljivi za aparat.



### 1.6 – Varnost med delovanjem

- Ne uporabljajte kemičnih topil na aparatu. Obstaja nevarnost eksplozije!
  - V primeru okvare odklopite aparat in ga ne uporabljajte, dokler ga ne popravi pooblaščen serviser. Obstaja nevarnost električnega udara!
  - Ne postavljajte virov plamena (npr. prižganih sveč, cigaret itd.) na aparat ali v njegovo bližino.
  - Ne vzpenjajte se na aparat. Obstaja nevarnost padca in telesnih poškodb!
  - Ne poškodujte cevi hladilnega sistema z ostrimi ali koničastimi predmeti. Hladilno sredstvo, ki se lahko razprši v primeru predrtja cevi za hladilno sredstvo, podaljškov cevi ali površinskih prevlek, povzroči draženje kože in poškodbe oči.
  - Ne postavljajte električnih naprav v hladilnike/globoke zamrzovalnike, razen če to priporoča proizvajalec.
- Pazite, da ne zagostite rok ali katerega koli drugega dela telesa med premične dele v hladilniku. Pazite, da si ne priprete prstov med hladilnik in njegova vrata. Bodite previdni pri odpiranju in zapiranju vrat, zlasti če so v bližini otroci.
  - Ne jejte sladoleda, ledenih kock ali zamrznjene hrane takoj po odstranitvi iz hladilnika. Obstaja nevarnost ozeblin!
  - Ne dotikajte se notranjih sten, kovinskih delov zamrzovalnika ali hrane v aparatu z mokrimi rokami. Obstaja nevarnost ozeblin!
  - V zamrzovalni del ne postavljajte pločevink ali steklenic, v katerih so gazirane pijače ali tekočine, ki lahko zmrznejo. Pločevinke in steklenice lahko počijo. Obstaja nevarnost telesnih poškodb in materialne škode!
  - V bližini hladilnika ne uporabljajte ali shranjujte vnetljivih razpršil, vnetljivih snovi, suhega ledu, kemičnih snovi ali podobnih materialov, občutljivih na toploto. Obstaja nevarnost požara in eksplozije!
  - V aparatu ne shranjujte eksplozivnih predmetov, ki vsebujejo vnetljive snovi, kot so razpršilne pločevinke.
  - Na aparat ne postavljajte posod, napolnjenih s tekočino. Škropljenje vode po električnem delu lahko povzroči električni udar ali nevarnost požara.
  - Ta aparat ni namenjen shranjevanju zdravil, krvne plazme, laboratorijskih pripravkov ali podobnih medicinskih snovi in izdelkov, za katere velja direktiva o medicinskih proizvodih.
  - Če se aparat ne uporablja v skladu s predvidenim namenom, se lahko pokvarijo izdelki, ki se hranijo v aparatu.
  - Če je hladilnik opremljen z modro lučko, ne glejte v to lučko z optičnimi napravami. Ne glejte dlje časa neposredno v UV/LED-lučko. Ultravijolična svetloba lahko povzroči naprezanje oči.
  - Ne preobremenite aparata. Predmeti v hladilniku lahko padejo, ko odprete vrata, kar lahko povzroči telesne poškodbe ali materialno škodo. Do podobnih težav lahko pride pri postavljanju predmetov na aparat.

## Pomembna varnostna in okoljska navodila

- Poskrbite, da ste s tal odstranili ves led ali vodo, da preprečite telesne poškodbe.
- Police/stojala za steklenice v vratih hladilnika lahko predstavljate samo, ko so police/stojala prazna. Obstaja nevarnost telesnih poškodb!
- Na aparat ne postavljajte predmetov, ki lahko padejo oz. se prevrnejo. Ti predmeti lahko padejo med odpiranjem vrat ter povzročijo telesne poškodbe in/ali materialno škodo.
- Ne udarjajte po steklenih površinah oz. ne pritiskajte premočno na njih. Zlomljeno steklo lahko povzroči telesne poškodbe in/ali materialno škodo.
- Hladilni sistem aparata vsebuje hladilno sredstvo R600a. Vrsta hladilnega sredstva, ki se uporablja v aparatu, je navedena na tipski ploščici. To hladilno sredstvo je vnetljivo, zato pazite, da med uporabo aparata ne poškodujete hladilnega sistema ali cevi. Če so cevi poškodovane:

– Ne dotikajte se aparata ali napajalnega kabla.

- Odmaknite možne vire ognja, ki lahko povzročijo vžig aparata.
- Prezračite območje, na katerem je nameščen aparat. Ne uporabljajte ventilatorjev.
- Pokličite pooblaščenega serviserja.

- Če je aparat poškodovan in opazite uhajanje hladilnega sredstva, se ne približujte hladilnemu sredstvu. Hladilno sredstvo lahko ob stiku s kožo povzroči ozeblino.

### Aparati z vodomatom ali ledomatom

- Uporabljajte samo pitno vodo. Ne napolnite posode za vodo s tekočinami, ki niso primerne za uporabo v vodomatu, npr. s sadnim sokom, mlekom, gaziranimi pijačami ali alkoholnimi pijačami.
- Obstaja nevarnost za zdravje in varnost!
- Ne dovolite, da bi se otroci igrali z vodomatom ali ledomatom, saj lahko pride do nesreč ali telesnih poškodb.
- Ne vstavljajte prstov ali drugih predmetov v odprtino vodomata, kanal za vodo ali posodo ledomata. Obstaja nevarnost telesnih poškodb ali materialne škode!



### 1.7 – Varnost pri vzdrževanju in čiščenju

- Če želite premakniti aparat zaradi čiščenja, ne vlečite za ročaj na vratih. S prekomerno silo lahko zlomite ročaj, kar lahko povzroči telesne poškodbe.
- Ne čistite aparata z razprševanjem ali vlivanjem vode po aparatu ali njegovi notranjosti. Obstaja nevarnost požara in električnega udara!
- Za čiščenje aparata ne uporabljajte ostrega ali abrazivnega orodja. Ne uporabljajte gospodinjskih čistil, detergentov, goriva, bencina, razredčila, alkohola, laka itd.
- V notranjosti aparata uporabljajte samo sredstva za čiščenje in vzdrževanje, ki niso škodljiva za hrano.
- Za čiščenje ali odmrzovanje aparata ne uporabljajte čistilnikov, ki delujejo na paro ali s pomočjo pare. Para pride v stik z deli hladilnika, ki so pod napetostjo, kar povzroči kratki stik ali električni udar.
- Pazite, da osvetlitev aparata ali elektronska vezja ne pridejo v stik z vodo.
- S čisto in suho krpo obrišite prah ali tujo snov na polih vtiča. Za čiščenje vtiča ne uporabljajte



## Pomembna varnostna in okoljska navodila

mokre ali vlažne krpe. Obstaja nevarnost požara in električnega udara!



### 1.8 – HomeWhiz

- Ko upravljate aparat prek aplikacije HomeWhiz, upoštevajte varnostna opozorila tudi, ko niste v bližini aparata. Upoštevajte tudi opozorila v aplikaciji.



### 1.9 – Osvetlitev

- Če je treba zamenjati lučko LED/žarnico, ki se uporablja za osvetlitev, se obrnite na pooblaščen servis.

## 2 Vaš hladilnik

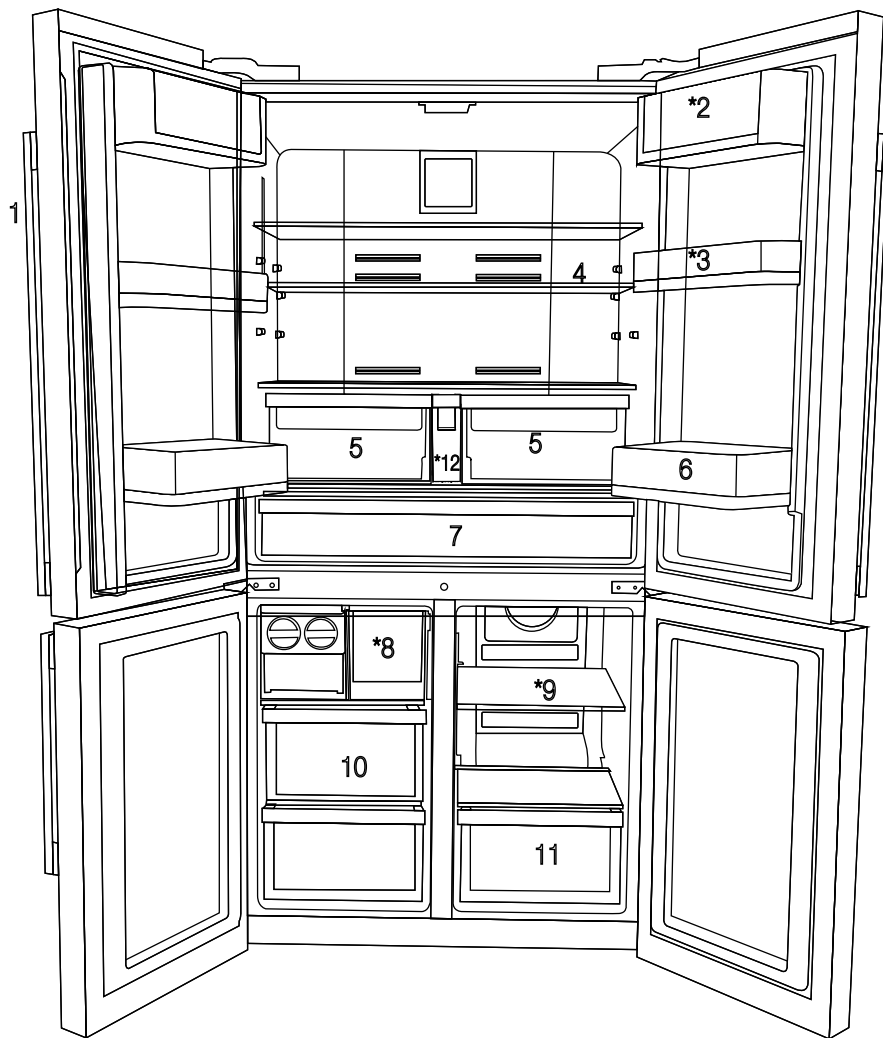

- 1- Upravljalna in indikatorska plošča
  - 2- Razdelek za maslo in sir
  - 3- Prestavljiva polica v vratih 70 mm
  - 4- Steklena polica razdelka hladilnika
  - 5- Predal razdelka hladilnika
  - 6- Polica v vratih za plastenke
  - 7- Razdelek ohlajevalnika
  - 8- Predal za ledene kocke
  - 9- Razdelek s steklenimi policami za hlajenje in več conami
  - 10- Predali v predelku zamrzovalnika
  - 11- Predal v večfunkcijskem predelku
- \* MOŽNOST



Slike v tem uporabniškem priročniku so shematske in se z izdelkom natančno ne ujemajo. Če izdelek, ki ste ga kupili, določenega dela ne vsebuje, potem ta del velja za kak drug model.

## 2 Vaš hladilnik

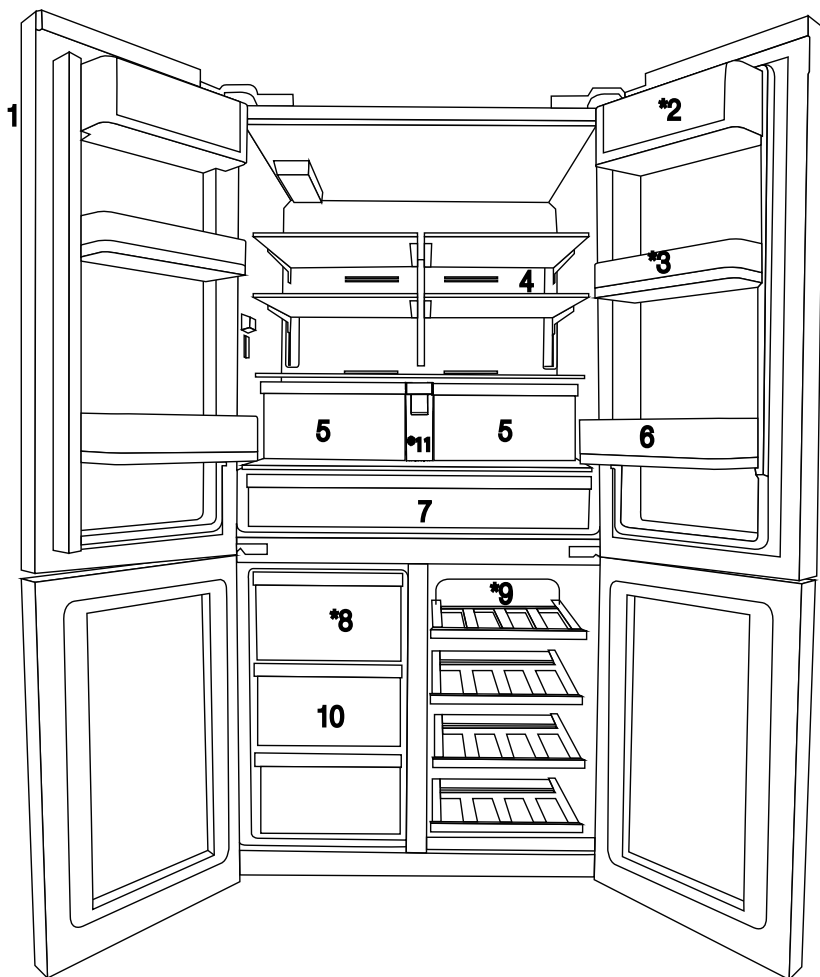

- 1- Upravljalna in indikatorska plošča
- 2- Razdelek za maslo in sir
- 3- Prestavljiva polica v vratih 70 mm
- 4- Steklena polica razdelka hladilnika
- 5- Predal razdelka hladilnika
- 6- Polica v vratih za plastenke

- 7- Razdelek ohlajevalnika
- 8- Predal za ledene kocke
- 9- Razdelek s steklenimi policami za hlajenje in več conami
- 10- Predali v predelku zamrzovalnika
- \* **MOŽNOST**





Slike v tem uporabniškem priročniku so shematske in se z izdelkom natančno ne ujemajo. Če izdelek, ki ste ga kupili, določenega dela ne vsebuje, potem ta del velja za kak drug model.

## 3 Namestitev

### 3.1 Primeren kraj za postavitvev

Za namestitev izdelka se povežite s pooblaščenim servisom. Preberite si informacije v uporabniškem priročniku za pripravo izdelka za uporabo in preverite, ali imate primerno urejeno inštalacijo za elektriko in vodo. Če ne, se obrnite na usposobljenega elektroinštalaterja in strokovnjaka za vodovod, da izvedeta vse potrebne ukrepe.

	<b>OPOZORILO:</b> Proizvajalec ne odgovarja za škodo, ki nastane kot posledica postopkov, ki jih izvajajo nepooblašcene osebe.
	<b>OPOZORILO:</b> Med namestitvijo naprava ne sme biti priključena. V nasprotnem primeru obstaja nevarnost smrti ali resnih poškodb!
	<b>OPOZORILO:</b> : Če so vrata v prostor, kjer nameravate namestiti izdelek, preozka, jih med prenašanjem izdelka snemite in izdelek prenesite v prostor v ležečem položaju; če to ni možno, se posvetujte s pooblaščenim servisom.

- Napravo postavite na ravna tla, da preprečite tresenje.
- Napravo namestite vsaj 30 cm stran od virov toplote, kot so kuhalniki, pečice, grelna jedra in peči ter vsaj 5 cm stran od električne pečice.
- Izdelek ne sme biti izpostavljen neposredni sončni svetlobi in naj ne bo nameščen v vlažnem prostoru.
- Za učinkovito delovanje tega izdelka je potrebno zadostno kroženje zraka. Če bo izdelek nameščen v nišo, pustite vsaj 5 cm prostora med izdelkom ter stropom, zadnjo steno in stranskima stenama.
- Če bo izdelek nameščen v nišo, pustite vsaj 5 cm prostora med izdelkom ter stropom, zadnjo steno in stranskima stenama. Preverite, ali je nameščen zaščitni del za odmik od zadnje stene (če je priložen izdelku). Če del ni na voljo ali pa je izgubljen oziroma uničen, namestite izdelek tako, da je z zadnjo stranjo od stene prostora oddaljen vsaj 5 cm. Odmik na zadnji strani je pomemben za učinkovito delovanje izdelka.

- Naprave ne nameščajte v prostorih, kjer lahko temperatura pade pod  $-5^{\circ}\text{C}$ .

### 3.2. Namestitev plastičnih zagozd

Plastične zagozde, priložene izdelku, se uporabljajo za zagotavljanje zadostne reže za prezračevanje med zadnjo steno naprave in zidom.

1. Da namestite priložene zagozde, odstranite vijake na napravi in uporabite vijake, ki so priloženi zagozdam.

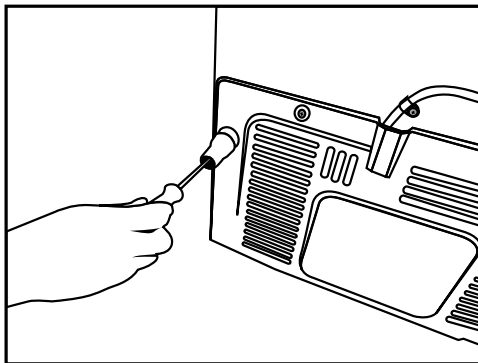

2. Namestite 2 plastični zagozdi na zadnji pokrov za prezračevanje, kot je prikazano na sliki.

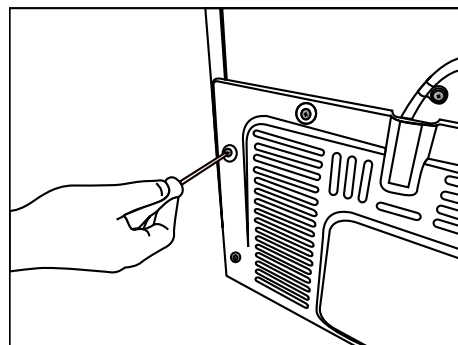

## 3.3\* Nastavljanje nožic

Če po namestitvi naprava ne stoji stabilno, prilagodite sprednje nožice, tako da jih zavrtite v levo ali desno.

\* Ak vaš výrobok neobsahuje priehradku na víno alebo sklenené dvere, váš výrobok nemá nastaviteľné stojany, výrobok má pevné stojany.

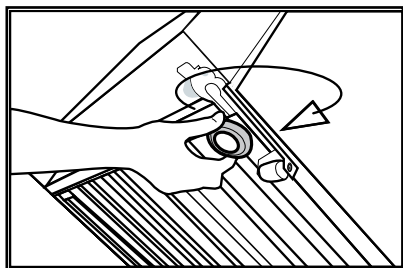
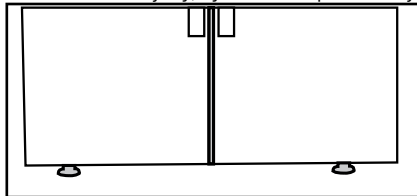

Da bi nastavili vrata navpično:

Popustite pritrdilno matico na dnu.

Zavrtite nastavno matico (v desno / v levo) in prilagodite višino vrat.

Za fiksiranje položaja privijte pritrdilno matico.

Da bi nastavili vrata vodoravno:

Popustite pritrdilno matico na dnu.

Zavrtite nastavno matico za stransko poravnavanje (v desno / v levo) in prilagodite položaj vrat.

Za fiksiranje položaja privijte zgornjo pritrdilno matico.

- Zgornja skupina tečajev je pritrjena s 3 vijaki.
- Pokrov tečaja pritrдите po tem, ko so nameščene vtičnice.
- Nato z dvema vijakoma pritrđite pokrov tečaja.

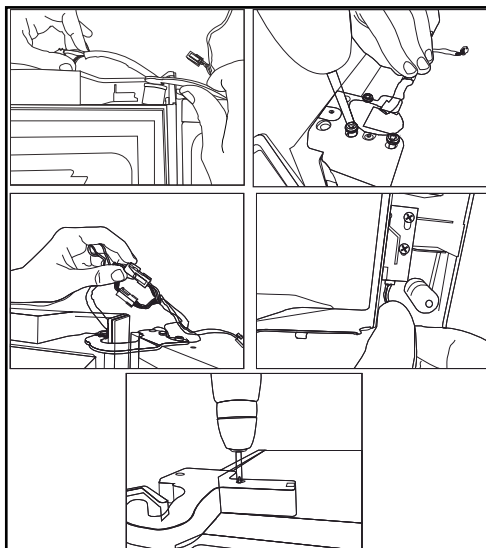

## 3.4. Električni priklop



**OPOZORILO:** Ne povežite naprave s pomočjo podaljškov ali razdelilnih vtičnic.



**OPOZORILO:** Poškodovani kabel mora zamenjati pooblašeni servisni zastopnik.



Če bosta dva hladilnika nameščena drug ob drugega, mora biti razdalja med njima najmanj 4 cm.

- Naše podjetje ne odgovarja za morebitno škodo, ki bi se pojavila, če se naprava uporablja brez ozemljitve in priključitve električnega napajanja, izvedenega v skladu z lokalnimi predpisi.
- Vtič napajalnega kabla mora biti po namestitvi na dosegu roke.
- Med vtičem naprave in vtičnico na zidu ne uporabljajte podaljškov ali razdelilnih podaljškov.

## 4 Priprava

### 4.1 Ukrepi za varčevanje z energijo



Priključitev naprave na elektronske sisteme za varčevanje z energijo je nevarna, saj lahko pride do poškodb naprave.

- Za samostojni aparat; »ta hladilni aparat ni namenjen za uporabo kot vgradni aparat.
- Ne puščajte vrata vašega hladilnika odprta za dolgo časa.
- V hladilnik ne postavljajte tople hrane in pijače.
- Naprave ne preobremenjujte. Če je kroženje zraka v notranjosti naprave ovirano, bo hladilna zmogljivost slabša.
- Hladilnika ne postavljajte na mesto, kjer bo izpostavljen sončni svetlobi. Napravo namestite vsaj 30 cm stran od virov toplote, kot so kuhalniki, pečice, grelna jedra in peči ter vsaj 5 cm stran od električne pečice.
- Hrano shranjujte v hladilniku v zaprtih posodah.
- Da bi lahko v predel zamrzovalnika shranili čim več živil, odstranite zgornji predal in ga položite na zgornjo stekleno polico. Poraba energije hladilnika je bila določena pri odstranjenem ledomatu in zgornjem predalu, s čimer je bila omogočena večja prostornina za shranjevanje živil. Toplo priporočamo, da pri vstavljanju živil v zamrzovalnik uporabljate spodnje predale zamrzovalnika.
- Ker vroč in vlažen zrak ne bo neposredno prdril v vaš izdelek, ko vrata niso odprta, se bo vaš izdelek optimiziral v pogojih, ki zadostujejo za zaščito vaše hrane. Funkcije in sestavni deli, kot so kompresor, ventilator, grelec, odmrzovanje, osvetlitev, zaslon in tako naprej, bodo delovali v skladu s potrebami po porabi minimalne energije v teh okoliščinah.
- Pretok zraka ne sme biti oviran s postavljanjem živil pred ventilatorje zamrzovalnika in večfunkcijskega predelka. Živila naložite tako, da bo do zaščitne mrežice ventilatorja še 5 cm prostora.
- Odtajanje zamrznjene hrane v predelku hladilnika pomaga prihraniti energijo in ohranja boljše kakovost živil.



Temperatura prostora, v katerem se nahaja hladilnik, mora biti vsaj 10°C /50°F. Delovanje hladilnika pri nižjih temperaturah ni priporočeno, saj se zmanjša učinkovitost hladilnika.



Notranjost vašega hladilnika pred uporabo temeljito očistite.



Če bosta dva hladilnika nameščena drug ob drugega, mora biti razdalja med njima najmanj 4 cm.

### 4.2 Priporočila glede predelka za sveža živila

- Pazite, da se živila ne dotikajo temperaturnega tipala v razdelku za sveža živila. Da bi omogočili predelku hladilnika ohranjati njegovo idealno temperaturo skladiščenja, hrana ne sme ovirati tipala.
- V hladilnik ne postavljajte tople hrane ali pijače.

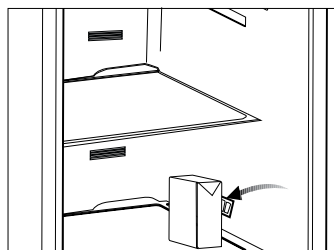
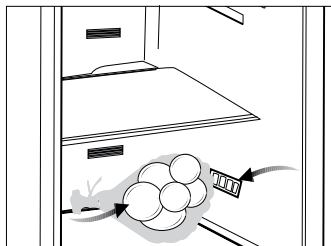

## 4.3. Prva uporaba

Pred začetkom uporabe izdelka preverite, ali so izvedene vse priprave v skladu z navodili v razdelkih "Pomembna navodila za varnost in okolje" in "Namestitvev".

- Očistite notranjost hladilnika, kot je priporočeno v razdelku "Vzdrževanje in čiščenje". Preden prvič vključite hladilnik, se prepričajte, da je njegova notranjost suha.
- Vtaknite vtikač kabla v vtičnico. Ko so vrata hladilnika odprta, je notranjost osvetljena.
- Hladilnik naj najprej deluje prazen vsaj 6 ur, medtem vrat hladilnika po možnosti ne odpirajte.



Slišali boste, ko se zažene kompresor. Tekočine in plini, zaprti v hladilnem sistemu, lahko povzročajo hrup, čeprav kompresor ne deluje, kar je povsem normalno.



Sprednji robovi hladilnika so lahko topli. To je običajno. Te površine so zasnovane tako, da so tople, da se tako prepreči kondenzacija.

## 5 Uporaba izdelka

### 5.1. Plošča s kazalniki

Plošča na dotik s kazalniki vam omogoča nastavitve želene temperature in nadzor drugih funkcij hladilnika, ne da bi pri tem morali odpirati vrata. Za nastavitve funkcij enostavno pritisnite ustrezno tipko.

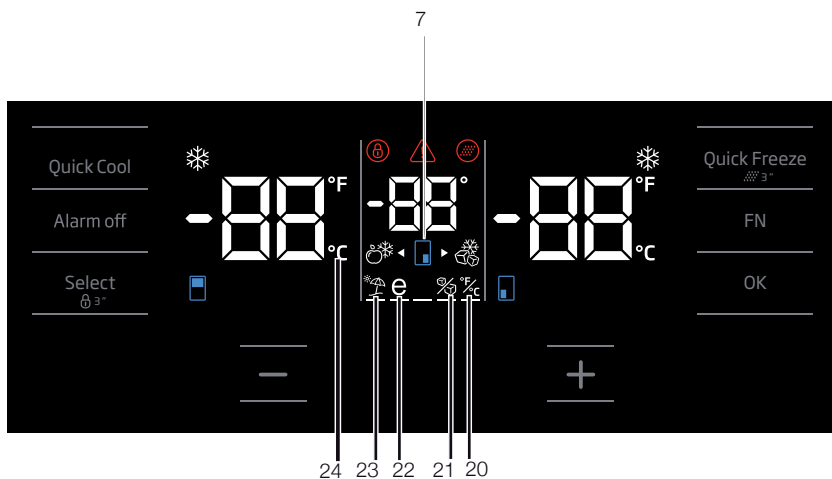
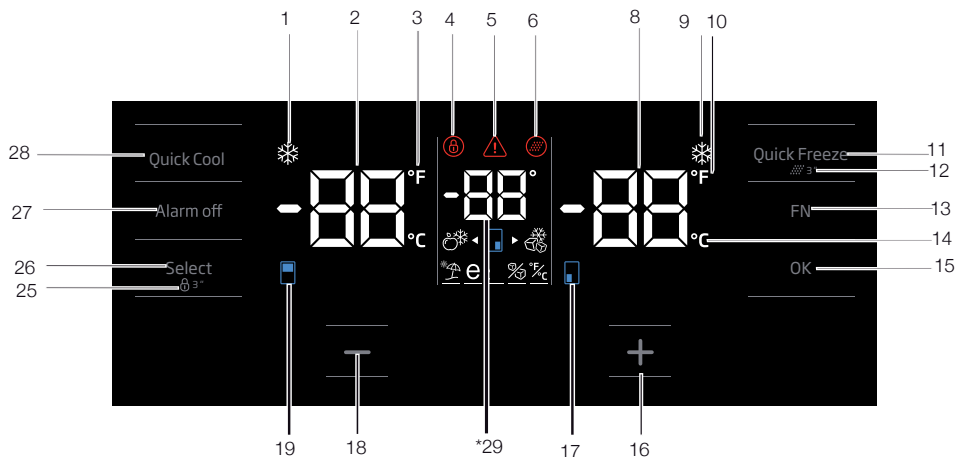

Slike v tem uporabniškem priročniku so shematske in se s izdelkom natančno ne ujemajo. Če izdelek, ki ste ga kupili, določenega dela ne vsebuje, potem ta del velja za kak drug model.



# Uporaba izdelka

## 1. Kazalec funkcije hitro hlajenje (Quick Cool)

Ta kazalec bo zasvetil, ko je vključena funkcija hitrega hlajenja.

## 2. Kazalec temperature hladilnega dela

Prikazuje temperaturo hladilnega dela; lahko je nastavljen na 8, 7, 6, 5, 4, 3, 2, 1.

## 3. Kazalec za stopinje Fahrenheita

Prikazuje temperaturo v stopinjah Fahrenheita. Ko je vključen kazalec za stopinje Fahrenheita, so vrednosti nastavljene temperature prikazane v stopinjah Fahrenheita skupaj s prikazom pripadajoče ikone.

## 4. Kazalec za ključavnico

Kazalec se prižge, ko je vklopljena funkcija za ključavnico. Med delovanjem načina ključavnice gumbi ne delujejo.

## 5. Izpad elektrike/Visoka temperatura/ Kazalec opozorila na napako

Ta kazalec se prižge v primeru izpada elektrike, neobičajno visoke temperature in opozorila na napako. Med dolgotrajnim izpadom električne energije na digitalnem prikazu utripa največja vrednost temperature, ki jo doseže zamrzovalni del. Ko preverjate hrano v zamrzovalnem delu, pritisnite gumb za izklop alarma, da izbrišete opozorilo. Če opazite, da ta kazalec svetli, glejte razdelek »Nasveti za odpravljanje težav« v svojem priročniku.

## 6. Ikona za zamenjavo filtra

Ta ikona se prikaže, ko je treba zamenjati vodni filter.

## 7. Ikona za spremembo temperature predela za vino

Prikazuje predel, katerega temperaturo je treba spremeniti. Ko utripa ikona za spremembo temperature predela, to pomeni, da je treba izbrati ustrezen predel.

## 8. Kazalec temperature zamrzovalnega dela

Prikazuje temperaturo zamrzovalnega dela; lahko je nastavljena na -18, -19, -20, -21, -22, -23, -24 °C.

## 9. Kazalec funkcije hitrega zamrzovanja

Ta kazalec bo zasvetil, ko je vključena funkcija hitrega zamrzovanja.

## 10. Kazalec za stopinje Fahrenheita

Prikazuje temperaturo v stopinjah Fahrenheita. Ko je vključen kazalec za stopinje Fahrenheita, so vrednosti nastavljene temperature prikazane v stopinjah Fahrenheita skupaj s prikazom pripadajoče ikone.

## 11. Gumb funkcije hitrega zamrzovanja

Pritisnite ta gumb za vklop ali izklop funkcije hitrega zamrzovanja. Ko vklopite to funkcijo, se bo zamrzovalni del ohladil na temperaturo pod nastavljeno vrednost.



Funkcijo hitrega zamrzovanja uporabite, ko želite hitro zamrzniti hrano, ki ste jo postavili v zamrzovalni del. Če želite zamrzniti velike količine svežih živil, vklopite funkcijo, preden postavite živila v hladilnik.



Po 24 urah ali ko zamrzovalni del doseže zeleno temperaturo, se bo funkcija hitrega zamrzovanja samodejno izklopila, če tega ne boste sami storili.



Po vzpostavitvi napetosti v primeru izpada elektrike se funkcija ne povrne.

## 12. Zamenjava filtra

Alarm za zamenjavo vodnega filtra lahko ponastavite, tako da pritisnete gumb hitrega zamrzovanja za 3 sekunde.

## 13. Gumb FN

Ta gumb vam omogoča preklapljanje med funkcijami, ki jih želite izbrati. Ko pritisnete ta gumb, začne ikona, katere funkcijo morate vklopiti, utripati skupaj z njenim kazalcem. Gumb FN se samodejno izklopi, če ga ne pritisnete v 20 sekundah. Če boste želeli spremeniti funkcije, boste morali znova pritisniti ta gumb.

# Uporaba izdelka

## 14. Kazalec stopinj Celzija

Prikazuje temperature v stopinjah Celzija. Ko je vključen kazalec za stopinje Celzija, so vrednosti nastavljene temperature prikazane v stopinjah Celzija skupaj s prikazom pripadajoče ikone.

## 15. Gumb OK

Med pomikanjem med funkcijami s pomočjo gumba FN vklopite izbrano funkcijo, tako da pritisnete gumb OK. Ko je funkcija vklopljena, bo ikona ostala osvetljena.

## 16. Gumb za zvišanje temperature

Izberite ustrezen predel z gumbom za izbiro; ikona predela za omenjen predel bo utripala. Če med tem postopkom pritisnete gumb za zvišanje temperature, se bodo nastavljene vrednosti zvišale. Če ta gumb pritisnete večkrat, se bo nastavljena vrednost ponastavila.

## 17. Ikona spremembe temperature zamrzovalnega dela

Prikazuje predel, katerega temperaturo je treba spremeniti. Ko utripa ikona za spremembo temperature predela, to pomeni, da je treba izbrati ustrezen predel.

## 18. Gumb za znižanje temperature

Izberite ustrezen predel z gumbom za izbiro; ikona predela za omenjen predel bo utripala. Če med tem postopkom pritisnete gumb za znižanje temperature, se bo znižala nastavitvena vrednost. Če ta gumb pritisnete večkrat, se bo nastavitvena vrednost ponastavila.

## 19. Ikona spremembe temperature hladilnega dela

Prikazuje predel, katerega temperaturo je treba spremeniti. Ko utripa ikona za spremembo temperature predela, to pomeni, da je treba izbrati ustrezen predel.

## 20. Nastavitev kazalcev stopinj Celzija in Fahrenheita

Dotaknite se tega gumba, tako da pritisnete gumb FN, in izberite stopinje Fahrenheita in Celzija, tako da pritisnete gumb OK. Ko je izbrana ustrezna temperatura, se bosta prikazala kazalca stopinj Fahrenheita in Celzija.

## 21. Kazalec VKLOP/IZKLOP izdelovalca ledu

Za izklop izdelovalca ledu pritisnite gumb FN (dokler ne doseže ikone za led in spodnje črte). Ikona IZKLOP izdelovalca ledu in njen kazalec VKLOP utripata, ko se jih dotaknete. Tako boste lahko ugotovili, ali je izdelovalec ledu VKLOPLJEN ali IZKLOPLJEN. Ko pritisnete gumb OK, se bo ikona izdelovalca ledu prikazovala neprekinjeno, medtem ko bo njen kazalec utripal ves čas postopka. Če v 20 sekundah ne pritisnete nobenega gumba, bosta ikona in kazalec ostala osvetljena. In izdelovalec ledu se bo izklopil. Da znova VKLOPITE izdelovalec ledu, se dotaknite ikone in kazalca, tako da bosta utripala. Če v 20 sekundah ne pritisnete nobenega gumba, se bosta ikona in kazalec izklopila in izdelovalec ledu bo znova VKLOPLJEN.



Označuje, ali je ledomat vklopljen ali izklopljen.



Ko izberete to funkcijo, se tok vode iz rezervoarja za vodo ustavi. Že obstoječ led pa lahko vzamete iz ledomata.

## 22. 10. Ikona varčne funkcije (Eco-Fuzzy)

Pritisnite gumb FN (dokler ne doseže ikone črke E in spodnje črte). Ikona varčne funkcije (Eco-Fuzzy) in kazalec bosta utripala, ko se jih dotaknete. Tako boste lahko ugotovili, če je varčna funkcija (Eco-Fuzzy) vklopljena ali izklopljena. Ko pritisnete gumb OK, se bo ikona varčevanja (Eco-Fuzzy) prikazovala neprekinjeno, medtem ko bo njen kazalec utripal ves čas postopka. Če v 20 sekundah ne pritisnete nobenega gumba, bosta ikona in kazalec ostala osvetljena. Tako se bo vklopila varčna funkcija (Eco-Fuzzy). Za izklop varčne funkcije (Eco-Fuzzy) se še enkrat dotaknite ikone in kazalca, nato pritisnite OK. Tako bosta tako ikona kot kazalec začela utripati. Če v 20 sekundah ne pritisnete nobenega gumba, se bosta ikona in kazalec izklopila in funkcija varčevanja (Eco-Fuzzy) se bo IZKLOPILA.

## Uporaba izdelka

### 23. Ikona funkcije za počitnice (Vacation)

Za vklop funkcije za počitnice pritisnite gumb FN (dokler ne doseže ikone dežnika in spodnje črte). Ikona funkcije za počitnice in kazalec bosta utripala, ko se jih boste dotaknili. Tako boste lahko ugotovili, ali je funkcija za počitnice vklopljena ali izklopljena. Ko pritisnete gumb OK, se bo ikona funkcije za počitnice prikazovala neprekinjeno in funkcija se bo vklopila. Njen kazalec bo utripal ves čas tega postopka. Pritisnite gumb OK za izklop funkcije za počitnice. Ikona in kazalec funkcije za počitnice bosta začela utripati in funkcija se bo izklopila.

### 24. Kazalec stopinj Celzija

Prikazuje temperature v stopinjah Celzija. Ko je vklopljen kazalec za stopinje Celzija, so vrednosti nastavljene temperature prikazane v stopinjah Celzija skupaj s prikazom pripadajoče ikone.

### 25. Ključavnica

Pritisnite in držite gumb ključavnice 3 sekunde. Ko se simbol ključavnice izklopi, bo ključavnica izklopljena. Med delovanjem načina ključavnice gumbi ne delujejo. Znova pritisnite in držite gumb ključavnice 3 sekunde. Ko se simbol ključavnice izklopi, bo ključavnica izklopljena.

Če želite preprečiti spreminjanje nastavitve temperature hladilnika, pritisnite **gumb ključavnice**.

### 26. Gumb za izbiro

Ta gumb uporabite za izbiro predela, kateremu nameravate spremeniti temperaturo. Ko pritisnete ta gumb, lahko preklapljate med predeli. Določite lahko, če je bil predel izbran izmed ikon predelov (7, 17, 18, 20, 28, 29). Ne glede na utripanje ikone predela bo izbran predel z nastavitveno vrednostjo temperature, ki jo želite spremeniti. Nato lahko spremenite nastavev, tako da pritisnete gumb za znižanje nastavitvene vrednosti predela (27) in gumb za zvišanje vrednosti predela (19). Če v 20 sekundah ne pritisnete gumba za izbiro, se bo ikona za predel izklopila. Če boste želeli izbrati predel, boste tako morali še enkrat pritisniti ta gumb.

### 27. Opozorilo za izklop alarma

V primeru alarma za izpad elektrike/visoko temperaturo in ko preverite hrano v zamrzovalnem delu, pritisnite gumb za izklop alarma, da izbrišete opozorilo.

### 28. Gumb funkcije hitrega hlajenja (QuickCool)

Gumb ima dve funkciji. Za vklop ali izklop funkcije hitrega hlajenja ga na kratko pritisnite. Kazalec za hitro hlajenje se bo izključil in preklopil na običajne nastavitve.

#### Način »Shabbat«:

Funkcijo hitrega hlajenja pritisnite za 3 sekunde, da vklopite ali izklopite način »Shabbat«. Ko je vklopljen način »Shabbat«, ne bodo delovali gumbi za prikaz, alarm, odpiranje vrat ali za luči:



Funkcijo hitrega hlajenja uporabite, ko želite hitro ohladiti hrano, ki ste jo postavili v hladilni del. Če želite ohladiti velike količine svežih živil, vklopite funkcijo, preden postavite živila v hladilnik.



Po 1 urah ali ko hladilni del doseže zeleno temperaturo, se bo funkcija hitrega hlajenja samodejno izklopila, če ne boste sami tega storili.



Če gumb za hitro hlajenje pritisnete večkrat zaporedoma v kratkih intervalih, se vklopi zaščitni sistem elektronskega vezja in kompresor ne začne takoj delovati.



Po vzpostavitvi napetosti v primeru izpada elektrike se funkcija ne povrne.

### 29. Kazalec spremembe temperature predela za vino

Nastavljene vrednosti temperature prikaza predela za vino.

# Uporaba izdelka

## 5.2. Plošča s kazalniki

Plošča na dotik s kazalniki vam omogoča nastavitve želene temperature in nadzor drugih funkcij hladilnika, ne da bi pri tem morali odpirati vrata. Za nastavitve funkcij enostavno pritisnite ustrezno tipko.

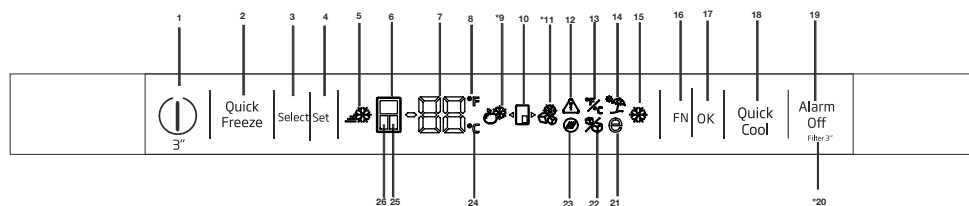

### 1. Funkcija vklop/izklop

Pritisnite gumb za vklop/izklop in ga držite pritisnjena 3 sekunde za vklop ali izklop hladilnika.

### 2. Gumb funkcije hitrega zamrzovanja

Pritisnite ta gumb za vklop ali izklop funkcije hitrega zamrzovanja. Ko aktivirate to funkcijo, se zamrzovalni del ohladi na temperaturo, ki je nižja od nastavitvene vrednosti.



Funkcijo hitrega zamrzovanja uporabite, ko želite hitro zamrzniti hrano, ki ste jo postavili v zamrzovalni del. Če želite zamrzniti večje količine svežih živil, to funkcijo vklopite, preden daste živila v izdelek.



Če funkcije hitrega zamrzovanja ne prekličete, se bo po največ 24 urah ali ko hladilni del doseže želeno temperaturo samodejno izklopila.



Po vzpostavitvi napetosti v primeru izpada elektrike se funkcija ne povrne.

### 3. Izbirni gumb

S tem gumbom izberete predel, kjer želite spremeniti temperaturo. S tem gumbom preklapljate med predeli. Izbrani predel je označen z ustrezno ikono (6, 25, 24). Spreminjate lahko temperaturo kateregakoli predela ne glede na to, kateri predel je pred tem izbran. Nastavljene vrednosti lahko nato spremenite z gumbom za nastavitve temperature (4).

### 4. Nastavitve / znižanje temperature

Ko to pritisnete, se bo prikazala temperatura izbranega dela.

### 5. Kazalec »Quick Freeze« (hitro zamrzovanje)

Ta simbol se osvetli, ko je funkcija hitrega zamrzovanja vklopljena.

### 6. Kazalec hladilnega predela

Ko je ta kazalec vklopljen, se na kazalcu temperature prikaže temperatura hladilnega dela. Z gumbom za nastavitve temperature (4) lahko hladilni del nastavite na 8, 7, 6, 5, 4, 3, 2 ali 1°C / 46, 45, 44, 43, 42, 41, 40, 39, 38, 37, 36, 35, 34 ali 33°F.

### 7. Kazalec temperature

Prikaže vrednost temperature izbranega dela.



Slike v tem uporabniškem priročniku so shematske in se z izdelkom natančno ne ujemajo. Če izdelek, ki ste ga kupili, določenega dela ne vsebuje, potem ta del velja za kak drug model.

## Uporaba izdelka

### 8. Kazalec za stopinje Fahrenheita

To je kazalec za stopinje Fahrenheita. Ko je vklopljen kazalec za stopinje Fahrenheita, bodo nastavljene vrednosti temperature prikazane v Fahrenheit, odgovarjajoča ikona pa se vklopi.

### 9. Ikona funkcije Joker

Za vklop ikone funkcije Joker pritisnite gumb FN (16) in gumb OK (17). Predel Joker bo pričel delovati kot hladilnik.

### 10. Ikona predela Joker

Prikazuje ikono predela Joker.

### 11. Ikona zamrzovalnika Joker

Za vklop ikone funkcije Joker pritisnite gumb FN (16) in gumb OK (17). Predel Joker bo pričel delovati kot zamrzovalnik.

### 12. Izpad električnega toka/visoka temperatura/opozorilo na napako

Ta kazalec zasveti pri izpadu električnega toka, napakah visokih temperatur in opozorilih na napako. Med dolgotrajnimi izpadi električnega toka bo najvišja temperatura, ki jo zamrzovalni del doseže, utripala na digitalnem zaslonu. Najprej preverite hrano v zamrzovalnem delu in nato pritisnite gumb za izklop alarma (19), da ustavite opozorilo.

### 13. Nastavitev kazalca za stopinje Celzija in Fahrenheita

S tipko FN se pomaknite preko tipke za nastavitev kazalca in s tipko OK izberite stopinje Celzija ali Fahrenheita. Ko je izbrana vrsta temperature, se bosta prikazala kazalca stopinj Fahrenheita in Celzija.

### 14. Ikona funkcije za počitnice (Vacation)

Za vklop funkcije za počitnice pritisnite gumb FN (dokler ne doseže ikone sončnika). Ko se pomaknete preko ikone funkcije za počitnice, ikona prične utripati. Tako vidite, ali se bo funkcija za počitnice vklopila oz. izklopila. Ko pritisnete gumb OK, se bo kazalec funkcije za počitnice prikazoval neprekinjeno in funkcija se bo vklopila. Z gumbom OK prekličete funkcijo za počitnice. Kazalec funkcije za počitnice bo pričel utripati in funkcija za počitnice se bo izklopila.

### 15. Kazalec funkcije za hitro hlajenje (Quick Cool)

Ko je funkcija vklopljena, se vklopi kazalec.

### 16. Gumb FN

S tem gumbom lahko izbirate med želenimi funkcijami. Ob pritisku gumba FN bosta ikona, katere funkcijo je treba vklopiti ali izklopiti, in kazalec ikone pričela utripati. Če gumba FN ne uporabljate 20 sekund, se bo izklopil. Če želite spreminjati funkcije, ponovno pritisnite gumb FN.

### 17. Gumb OK

Najprej z gumbom FN izberete želeno funkcijo. Ko funkcijo izklopite z gumbom OK, prične utripati ustrezni kazalec. Ko je funkcija vklopljena, kazalec sveti. Kazalec utripa in s tem pokaže, da je ikona vklopljena.

### 18. Gumb funkcije za hitro hlajenje

Gumb ima dve funkciji. Za vklop ali izklop funkcije hitrega hlajenja ga na kratko pritisnite. Kazalec za hitro hlajenje se bo izključil in preklopil na običajne nastavitve.

### 19. Opozorilo za izklop alarma

V primeru alarma za izpad toka/visoko temperaturo najprej preverite hrano v zamrzovalnem delu in nato pritisnite gumb za izklop alarma, da izklopite ikono za visoko temperaturo (High temperature) (12).

### 20. Ponovna nastavitev filtra

Ko gumb za izklop alarma (19) držite 3 sekunde, se filter ponastavi. Ikona za ponastavitev filtra se izklopi.

### 21. Ikona varčne funkcije (Eco-Fuzzy)

Za vklop varčne funkcije pritisnite gumb FN (dokler ne doseže črke ,e'). Ko se pomaknete preko ikone varčne funkcije, ikona prične utripati. Tako vidite, ali se bo varčna funkcija vklopila oz. izklopila.

## Uporaba izdelka

Ko pritisnete gumb OK, ikona varčne funkcije neprekinjeno sveti do konca tega postopka. Ikona ostane vklopljena, če v naslednjih 20 sekundah ne pritisnete nobenega gumba. Vkllopila se bo varčna funkcija. Če želite izklopiti varčno funkcijo, se pomaknite na ikono in pritisnite gumb OK. Ikona varčne funkcije prične utripati. Če v naslednjih 20 sekundah ne pritisnete nobenega gumba, se bo ikona ugasnila, varčna funkcija pa izklopila.

### 22. Ikona za izklop naprave za led

Za izklop naprave za led pritisnite gumb FN (dokler ne doseže ikone z ledeno koko). Ko se pomaknete preko ikone za izklop naprave za led, le-ta prične utripati. Tako vidite, ali se bo naprava za led vklopila ali izklopila. Ko pritisnete gumb OK, ikona naprave za led neprekinjeno sveti do konca tega postopka. Ikona in kazalec ostaneta vklopljena, če v naslednjih 20 sekundah ne pritisnete nobenega gumba. Naprava za led se izklopi. Če želite ponovno vklopiti napravo za led, se pomaknite preko ikone. Ikona za izklop naprave za led prične utripati. Ko pritisnete gumb OK, ikona ugasne, naprava za led pa se ponovno vklopi.



Označuje, ali je ledomat vklopljen ali izklopljen.



Ko izberete to funkcijo, se tok vode iz rezervoarja za vodo ustavi. Vendar lahko iz ledomata še vedno dobite led, ki je bil do tedaj narejen.

### 23. Ikona za ponovno nastavitev filtra

Ta ikona se vklopi, kadar je filter potrebno ponovno nastaviti.

### 24. Kazalec stopinj Celzija

To je kazalec stopinj Celzija. Ko je vklopljen kazalec za stopinje Celzija, bodo nastavljene vrednosti temperature prikazane v Celzijih, odgovarjajoča ikona pa se vklopi.

### 25. Kazalec predela Joker

Ko je kazalec dejaven, se temperatura predela Joker prikaže na kazalcu vrednosti temperature. Z gumbom za nastavitev temperature (4) spreminjate nastavljene vrednosti predela Joker.

### 26. Kazalec zamrzovalnega predela

Ko je ta kazalec vklopljen, se na kazalcu temperature prikaže temperatura zamrzovalnega dela. Z gumbom za nastavitev temperature (3) lahko zamrzovalni del nastavite na -16, -18, -19, -20, -21, -22 in -24 °C / 0, -2, -4, -6, -8, -10 in -12 °F .

## Uporaba izdelka

Nastavitev predelka zamrzovalnika	Nastavitev predelka hladilnika	Opombe
-18°C	4°C	To so normalne priporočene nastavitve.
-20, -22 ali -24 °C	4°C	Te nastavitve se priporočajo, kadar je temperatura okolice nad 30 °C.
Hitro zamrzovanje	4°C	Uporabite, ko želite živila zamrzniti čim hitreje. Vaš izdelek se bo vrnil v predhodni način, ko se postopek zaključi.
-18 °C ali hladneje	2°C	Uporabite te nastavitve, če menite, da predel vašega hladilnik ni dovolj hladen zaradi vročih pogojev okolja ali pogostega odpiranja in zapiranja vrat.

### 5.3. Zamrzovanje sveže hrane

- Da bi ohranili kakovost živil, jih je treba čim hitreje zamrzniti. V ta namen uporabite funkcijo hitrega zamrzovanja.
- Hrano lahko v zamrzovalniku hranite dalj časa, če jo zamrznete, ko je še čisto sveža.
- Hrano, ki jo želite zamrzniti, zapakirajte tako, da vdor zraka do hrane ne bo možen.
- Preden daste hrano v zamrzovalnik, jo vselej tesno zapakirajte. Namesto običajnega embalažnega papirja uporabite posode za zamrzovanje, folijo in papir, obstojen na vlago, plastične vrečke ali podobne embalažne materiale.
- Vsako zapakirano živilo pred zamrzovanjem opremite z nalepko z datumom. Vsakič, ko boste odprli zamrzovalnik, boste lahko preverili, ali je hrana še dovolj sveža za uporabo. Hrano, ki je bila zamrznjena prej, shranite v sprednji del razdelka, tako da jo boste prej porabili.
- Zamrznjeno hrano uporabite takoj, ko se odtali, in je nikoli ponovno ne zamrzujte.
- Ne dajajte zamrzovat večje količine hrane naenkrat.
- »Funkcijo »Hitro zamrzovanje« aktivirajte 24 ur pred zamrznitvijo sveže hrane. Pakete sveže hrane postavite v spodnje predale. Ko postavite pakete sveže hrane v zamrzovalnik, znova aktivirajte funkcijo »Hitro zamrzovanje«.
- Ko je zamrzovalnik nastavljen na funkcijo hitrega zamrzovanje, se tudi univerzalni del samodejno preklopi na funkcijo hitrega zamrzovanja.«

### 5.4. Priporočila za ohranjanje zamrznjene hrane

Temperatura zamrzovalnika mora biti nastavljena na vsaj -18°C.

1. Čim hitreje po nakupu vstavite pakete v zamrzovalnik in ne dopustite, da se odtalijo.
2. Pred zamrzovanjem preverite, ali je rok trajanja živil potekel ali ne oziroma ali rok poteka že bliža.
3. Preverite, ali je embalaža živila nepoškodovana.

### 5.5. Podatki o globokem zamrzovanju

Standardi IEC 62552 zahtevajo, da zamrzovalnik zamrzne vsaj 4,5 kg živil iz temperature okolice 25°C na -18 °C ali nižje v 24 urah za vsakih 100 litrov prostornine zamrzovalnika.

Hrano je možno za dalj časa ohraniti le pri -18 °C ali nižji temperaturi.

Svežino hrane lahko ohranite za več mesecev (pri -18 °C ali nižjih temperaturah v zamrzovalniku). Živila, ki se jih zamrzuje, ne bi smela priti v stik s predhodno zamrznjeno hrano, da bi preprečili delno odtajanje.

Da boste zelenjavo lahko hranili v zamrznjenem stanju dalj časa, jo skuhajte in odstranite vodo. Ko odstranite vodo, jo zaprite v zrakotesno embalažo in jo položite v zamrzovalnik. Živila, kot so banane, paradiznik, solata, zelena, kuhana jajca in krompir, niso primerna za zamrzovanje. Če ta živila zamrznete, se njihova prehranska vrednost in okus znatno poslabšata. Lahko pa se tudi pokvarijo in postanejo zdravju škodljiva.

# Uporaba izdelka

## 5.6. Vstavljanje hrane

Police predela zamrzovalnika	Različni zamrznjeni izdelki, kot so meso, ribe, sladoled, zelenjava itd.
Police predela hladilnika	Hrana v kozicah, pokritih krožnikih in zaprtih posodah, jajca (v zaprtih posodah)
Police vrat predela hladilnika	Mala in pakirana hrana ali pijača
Prostor svežine	Zelenjava in sadje
Predelek za svežo hrano	Delikatese (pripravljen zajtrk, mesni izdelki, ki jih porabite v kratkem roku)

## 5.7. Opozorilo za odprta vrata

### (Ta funkcija je opcijka)

Zvočni opozorilni signal se bo pojavil, ko bodo vrata vašega izdelka ostala odprta za 1 minuto. To opozorilo se bo izklopilo, ko se bodo vrata zaprla ali boste pritisnili katero koli od tipk na zaslonu (če obstajajo).

## 5.8. Predal

Predal hladilnika je zasnovan posebej z namenom, da ohranja zelenjavo svežo, ne da bi pri tem izgubila svojo vlago. V ta namen je kroženje hladnega zraka okrog predala močnejše.

Odstranite police na vratih, ki so v napoto, preden izvlečete predal.

## 5.9 Predal z nadzirano vlažnostjo

### (FreSHelf)

#### (Ta funkcija je izbirna)

Vlažnost sadja in zelenjave je v predalu z nadzorovano vlažnostjo nadzorovana, zato ostane hrana dalj časa sveža.

Priporočamo, da listnato zelenjavo, občutljivo na izgubo vlage, kot sta špinača in solata, v predal položite karseda vodoravno in ne navpično na korenine.

Pri vstavljanju zelenjave upoštevajte njeno gostoto. Težja in trša zelenjava naj bo na dnu predala, lažja in mehkejša pa više.

V predal nikoli ne vstavljajte zelenjave v vrečkah. Če zelenjavo pustite v vrečki, se bo hitreje pokvarila. Če iz higienskih razlogov ne želite, da pride zelenjava v stik z drugimi živili, za ločevanje namesto plastičnih vrečk uporabite luknjičast papir ali podobne materiale

Sadja, ki ustvarja večje količine etilena, kot so npr. hruške, ne polagajte v isti predal z ostalim sadjem in zelenjavo. Zaradi etilena, ki ga sprošča to sadje, bo ostala zelenjava in sadje hitreje dozorelo in se tudi hitreje pokvarilo.

## 5.10. Pladenj za jajca

Pladenj za jajca lahko po želji namestite na vrata ali polico hladilnika.

Pladnja za jajca nikoli ne postavljajte v zamrzovalnik.



## Uporaba izdelka

### 5.11 Pomičen srednji del

Pomičen srednji del je namenjen preprečevanju uhajanja hladnega zraka navzven.

1- Ko tesnilo na vratih pritisne na površino pomičnega srednjega dela, ga zatesni, zato je srednji del



2- Drugi razlog, zakaj je vaš hladilnik opremljen s pomičnim srednjim delom, je, da se s tem poveča prostornina predela hladilnika. Standardni srednji deli zavzemajo nekaj neuporabne prostornine hladilnika.

3- Pomični srednji del se zapre, ko se odprejo leva vrata predelka hladilnika.

4- Ni ga treba odpirati ročno. Premika se zaradi plastičnega vodila na telesu hladilnika, ko so vrata zaprta.

### 5.12 Predelek za shranjevanje z nadzirano temperaturo

Predelek za shranjevanje z nadzirano temperaturo v vašem hladilniku lahko uporabljate na katerikoli želeni način tako, da ga nastavite na temperature za hlajenje (2/4/6/8 °C) ali zamrzovanje (-18/-20/-22/-24). Temperaturo predelka za shranjevanje lahko nastavite na želeno temperaturo s pritiskom na Tipko za nastavitve temperature predelka za shranjevanje z nadzirano temperaturo. Temperatura predelka za shranjevanje z nadzirano temperaturo lahko nastavite na 0 do 10 v zvezi s temperaturo predelka hladilnika in na -6 v povezavi s temperaturo zamrzovalnika. 0 stopinj se uporablja za daljše shranjevanje delicatesnih izdelkov, -6 stopinj pa za ohranjanje mesa do 2 tedna v stanju, ko ga lahko še brez težav režete.

Funkcijo preklopa na razdelek hladilnika ali zamrzovalnika omogoča hladilni element, ki se nahaja v zaprtem prostoru (prostoru kompresorja) za hladilnikom. Med delovanjem ta element oddaja zvoke, podobne tiktakanju ure. To je normalno in ne gre za okvaro.

### 5.13 Modra svetloba/HarvestFresh

**\*Morda ni na voljo pri vseh modelih**

#### Modra svetloba:

V sadju in zelenjavi, shranjeni v predalih Crisper in osvetljeni z modro svetlobo, se zaradi učinka valovne dolžine modre svetlobe nadaljuje proces fotosinteze, zato se ohrani vsebnost vitaminov.

#### HarvestFresh:

V sadju in zelenjavi, shranjeni v predalih Crisper in osvetljeni s tehnologijo HarvestFresh, se vitamini ohranijo dlje časa zaradi modre, zelene in rdeče svetlobe ter temnih ciklov, ki posnemajo dnevni cikel.

Če odprete vrata hladilnika v temnem ciklu tehnologije HarvestFresh, hladilnik to samodejno zazna in za lažjo uporabo osvetli predal Crisper z modro-zeleno ali rdečo svetlobo. Ko zaprete vrata hladilnika, se nadaljuje temni cikel, ki predstavlja nočni čas dnevnega cikla.

### 5.14 Filter za vonjave

Filter za vonjave v kanalu za zrak v predelku hladilnika preprečuje nastajanje neprijetnih vonjav v hladilniku.

# Uporaba izdelka

## 5.15 Predel za vino

(Ta funkcija je izbirna)

### 1– Napolnite predel za vino

Predel za vino je izdelan tako, da zdrži 28 steklenic spredaj + 3 steklenice, ki so dostopne s pomočjo teleskopske police. Največje dovoljene količine so podane v informativne namene in ustrezajo testom, ki so bili izvedeni s standardno steklenico »Bordelaise 75 cl«.

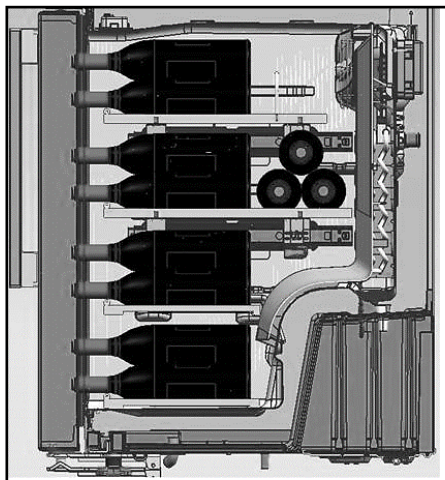
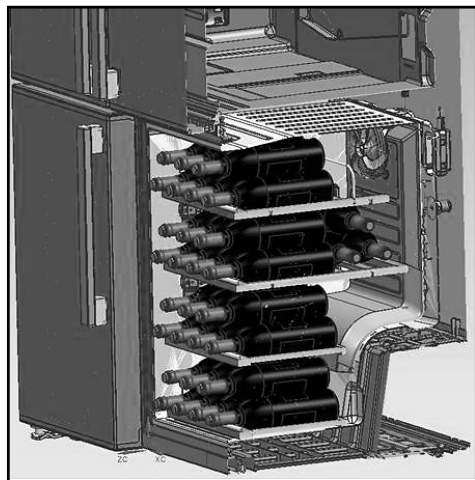

### 2– Predlagana optimalna temperatura serviranja

Naš nasvet: Če mešate različne vrste vin, izberite nastavitev 12 °C, kot v pravi vinski kleti. Za bela vina, ki se strežejo pri temperaturi od 6 do 10 °C, razmislite, da daste steklenice v hladilnik 1/2 ure, preden jih postrežete. Hladilnik bo ohranil steklenice pri želeni temperaturi. Kar zadeva rdeča vina, pa se med serviranjem počasi segrejejo pri sobni temperaturi.

16–17 °C	Fina bordojska vina – rdeča
15–16 °C	Fina burgundska vina – rdeča
14–16 °C	Grand crus (odlična rast) suhih belih vin
11–12 °C	Lahka, sadna in mlada rdeča vina
10–12 °C	Vina Provence rosé, francoska vina
10–12 °C	Suha bela vina in rdeča podeželska vina
8–10 °C	Bela podeželska vina
7–8 °C	Šampanjci
6 °C	Sladka bela vina

## Uporaba izdelka

### 3– Predlogi, ki se nanašajo na odpiranje steklenice vina pred pokušino:

Bela vina	Okoli 10 minut pred serviranjem
Mlada rdeča vina	Okoli 10 minut pred serviranjem
Bogata in zrela rdeča vina	Okoli 30 do 60 minut pred serviranjem

### 4– Kako dolgo lahko hranimo odprto steklenico?

Odprte steklenice vina morajo biti ustrezno zaprte in jih lahko hranimo v hladnem in suhem prostoru:

Bela		vina Rdeča vina
75 % polne steklenice	3 do 5 dni	do 7 dni 4
50 % polne steklenice	2 do 3 dni	3 do 5 dni
Manj kot 50 %	1 dan	2 dni

## 5.16. Uporaba notranjega razpršilnika vode in razpršilnika vode na vratih

(pri nekaterih modelih)

Po priključitvi hladilnika na vodovodno napeljavo ali po menjavi filtra izperite vodni sistem. Uporabite trdno posodo in z njo pritisnite na ročico fontane za 5 sekund, nato ročico sprostite in počakajte 5 sekund. To ponavljajte, dokler voda ne prične teči. Ko voda prične teči, nadaljujte z izmeničnim pritiskanjem in popuščanjem ročice (5 sekund vklop, 5 sekund izklop), dokler ne preteče približno 15 litrov vode (4 gal.). S tem boste iz sistema za vodo odstranili ves zrak in pripravili vodni filter za uporabo. V nekaterih gospodinjstvih je treba izvesti še dodatno izpiranje. Ko je zrak odstranjen iz sistema, lahko pričnete uporabljati vodo iz fontane. Počakajte 24 ur, da hladilnik ohladi vodo. Vsak teden izpustite dovolj vode, da bo ostajala sveža.

### Razpršilnik vode na vratih (pri nekaterih modelih)

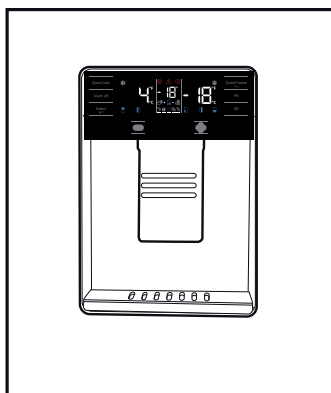

Po 5 minutah neprekinjenega izpuščanja vode bo fontana prenehala delovati, da se prepreči poplava. Če želite nadaljevati z natakanjem vode, znova pritisnite na ročico.

## Uporaba izdelka

### 5.17 Natakanje vode

Pod pipico držite posodo za vodo in pritisnite na blazinico pipice.

Za zaustavitev natakanja spustite blazinico.



Normalno je, da je prvih nekaj kozarcev vode vzeti iz razpršilnika toplih.



Če se fontana ne uporablja dalj časa, zavrzite prvih nekaj kozarcev vode, da bi nato dobili svežo vodo.

Pred prvo uporabo počakajte 24 ur, da se voda ohladi.

Po tem, ko ste povlekli sprožilec, vzemite kozarec ven.

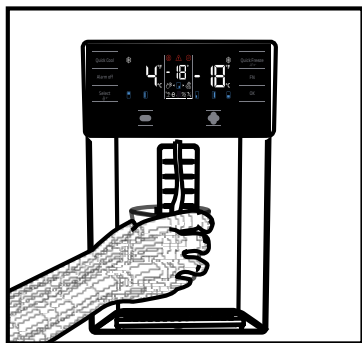

Vgrajen razpršilnik vode (pri nekaterih modelih)

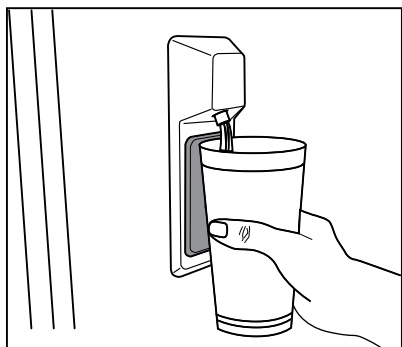

### 5.18. Za uporabo vgrajene vodne fontane



Pred prvo uporabo hladilnika in po menjavi vodnega filtra lahko iz pipice fontane rahlo kaplja. Da bi preprečili kapljanje vode, odzračite sistem, tako da pred prvo uporabo oziroma po menjavi filtra izpustite približno 20 litrov (5-6 gal.) vode. S tem boste odstranili zrak, ki je ujet v sistemu, in obenem zaustavili kapljanje iz pipice. Če obstaja ovira pri pretoku vode, preverite položaj spojke za vodo in poravnajte cevi za vodo na zadnji strani hladilnika.



Če iz pipice prikaplja samo nekaj kapljic, potem ko ste natočili kozarec vode, to ni napaka.

## Uporaba izdelka

### 5.19 Ledomat in posoda za shranjevanje ledu

#### Uporaba ledomata

\* Ledomat napolnite z vodo in ga postavite na ustrezno mesto. Led bo pripravljen približno v dveh urah. Ledomata ne odstranjujte iz svojega mesta, da bi vzeli led.

\* Gumbe na njem zavrtite v smeri urinega kazalca za 90 stopinj.

Kocke ledu v celicah bodo padle v posodo za shranjevanje ledu spodaj.

\* Posoda za shranjevanje ledu lahko izvlečete in postrežete kocke ledu.

\* Če želite, lahko kocke ledu hranite v posodi za shranjevanje ledu.

#### Posoda za shranjevanje ledu

Posoda za shranjevanje ledu je namenjena le zadrževanju kock ledu. V posodo ne vlivajte vode, saj se lahko zlomi.

### 5.20 Ledomat

#### (pri nekaterih modelih)

Da iz ledomata dobite led, napolnite rezervoar za vodo v hladilnem delu z vodo do največje dovoljene ravni.

Kocke ledu v predalu za led se lahko zaradi vročega in vlažnega zraka zlepijo v kepo v približno 15 dneh. To je običajno. Če kepe ne morete razdreti, lahko izpraznite posodo za led in led ponovno izdelate.



Vodo v rezervoarju za vodo je priporočeno zamenjati, če ostane v rezervoarju za vodo več kot 2 do 3 tedne.



**Nenavadni zvoki, ki jih slišite iz hladilnika vsakih 120 minut, so zvoki izdelovanja ledu in vlivanja. To je običajno.**



Če ne želite izdelovati ledu, pritisnite ikono »Ice off« (izključitev priprave ledu), da ustavite ledomat, prihranite energijo in podaljšate življenjsko dobo vašega hladilnika.



Običajno je, da po odstranitvi vode iz dispenzerja steče še nekaj kapljic.

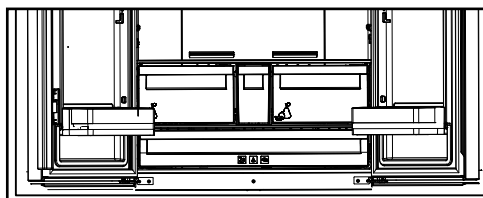

## 6 Vzdrževanje in čiščenje

Redno čiščenje podaljša življenjsko dobo naprave.



**OPOZORILO:** Pred čiščenjem odklopite napajanje hladilnika.

- Ne uporabljajte ostrih in abrazivnih orodij, mila, čistila za dom, detergentov, plina, bencina, odstranjevalcev in podobnih snovi za čiščenje.
- Pri hladilnikih brez tehnologije No Frost se na zadnji notranji steni hladilnega dela lahko pojavijo vodne kaplje ali plast ledu, debeline do 2 cm. Hladilnega dela ne čistite; nikoli ne uporabljajte olja ali podobnih sredstev.
- Za čiščenje zunanje površine izdelka uporabite samo rahlo vlažno krpo iz mikrovlaknen. Gobice in druge vrste krp za čiščenje lahko opraskajo površino.
- V vodi raztopite čajno žličko sode bikarbone. V vodi navlažite kos blaga in ga ožemite. S to krpo obrišite napravo in jo nato temeljito posušite.
- Bodite previdni, da voda ne pride v stik s pokrovom žarnice in do drugih električnih delov.
- Očistite vrata z mokro krpo. Odstranite vse predmete znotraj, da ločite vrata in posode polic. Dvignite police vrat, da jih odstranite. Očistite in osušite police, nato jih pritrdite nazaj na svoje mesto s spustom od zgoraj.
- Ne uporabljajte klorirane vode ali čistilnih sredstev na zunanjih površinah in na delih naprave s prevleko kroma. Klor povzroči rjavenje na takšnih kovinskih površinah.

- Ne uporabljajte ostrih in abrazivnih orodij ali mil, gospodinjskih čistilnih sredstev, detergentov, bencina, benzena, voskov itd., da se s plastičnih delov ne odstranijo napisi in da ne pride do deformacij. Za čiščenje uporabite toplo vodo in mehko krpo in obrišite do suhega.

### 6.1. Preprečevanje vonjav

Naprava je izdelana iz materialov brez kakršnega koli vonja. Vendar pa lahko shranjevanje hrane v neprimernih predelih in nepravilno čiščenje notranjih površin privede do vonjav.

Da bi to preprečili, očistite notranjost z vodo s sodo bikarbono na vsakih 15 dni.

- Hranite živila v zaprtih posodah. Mikroorganizmi se lahko širijo iz nezaprte hrane in povzročijo vonjave.
- Ne shranjujte hrane v hladilniku, ki ima pretečen rok ali je pokvarjena.

### 6.2. Zaščita plastičnih površin

Olja razlita na plastičnih površinah lahko poškodujejo površino in jih je treba takoj očistiti s toplo vodo.

## 7 Odpravljanje motenj

Preverite ta seznam, preden se obrnete na servisno službo. S tem boste prihranili čas in denar. Ta seznam vključuje pogoste pritožbe, ki niso povezane z nestrokovno izdelavo ali materiali. Nekatere funkcije, ki so omenjene, morda ne veljajo za vašo napravo.

### Hladilnik ne deluje.

- Napajalni kabel ni v celoti vključen v vtičnico. >>> Priključite ga v celoti, da se vsede v vtičnico.
- Pregorela je glavna varovalka ali pa varovalka prikjučena na vtičnico, ki napaja napravo. >>> Preverite varovalke.

### Kondenzacija na stranski steni predela hladilnika (MULTI CONA, COOL, NADZOR in FLEXI CONA).

- Vrata se prepogosto odpirajo. >>> Pazite, da ne boste odpirali vrat naprave prepogosto.
- Okolje je preveč vlažno. >>> Ne nameščajte naprave v vlažnih okoljih.
- Živila, ki vsebujejo tekočine, so shranjena v nezaprthi posodah. >>> Naj bodo živila, ki vsebujejo tekočine, v zaprtih posodah.
- Vrata naprave so ostala odprta. >>> Vrata naprave ne imejte odprta predolgo časa.
- Termostat je nastavljen na prenizko temperaturo. >>> Nastavite termostat na primerno temperaturo.

### Kompresor ne deluje.

- V primeru nenadnega izpada električne energije ali izvlečenega vtičača ter nato ponovnega vklopa, tlak plina v hladilnem sistemu naprave ni uravnotežen, kar sproži termično zaščito kompresorja. Naprava se bo ponovno zagnala po približno 6 minutah. Če se naprava ne zažene ponovno po tem času, se obrnite na servis.
- Odtajanje je vključeno. >>> To je normalno za popolnoma samodejno odtajanje naprave. Odtajanje se izvaja v rednih časovnih presledkih.
- Naprava ni prikjučena. >>> Prepričajte se, da je napajalni kabel priklučen.
- Nastavitev temperature je napačna. >>> Izberite nastavitev na primerno temperaturo.
- Napajanja ni. >>> Naprava bo še naprej normalno delovala, ko se bo vrnilo napajanje.

### Obratovalni hrup hladilnika se povečuje, medtem ko je v uporabi.

- Delovna intenzivnost naprave se lahko razlikuje, odvisno od nihanja temperature okolice. To je normalno in ne gre za okvaro.

### Hladilnik teče prepogosto ali predolgo.

## Odpravljanje motenj

- Nova naprava je lahko večja od prejšnje. Večje naprave bodo delovale več časa.
- Sobna temperatura je lahko visoka. >>> Naprava običajno deluje več časa pri visoki sobni temperaturi.
- Naprava je lahko bila pred kratkim priključena na električno omrežje ali pa se novo živilo nahaja v notranjosti. >>> Naprava bo zahtevala več časa, da doseže nastavljeno temperaturo, če je bila pred kratkim priključena na električno omrežje ali pa se nahaja v notranjosti novo živilo. To je normalno.
- Velike količine tople hrane so bili morda pred kratkim dane v napravo. >>> Ne postavljajte tople hrane v napravo.
- Vrata so se pogosto odprla ali bila odprta daljše obdobje. >>> Topel zrak, ki se giblje znotraj povzroči, da naprava več časa deluje. Ne odpirajte vrat prepogosto.
- Vrata zamrzovalne skrinje ali hladilnika so lahko samo priprta. >>> Preverite, če so vrata popolnoma zaprta.
- Naprava je nastavljena na prenizko temperaturo. >>> Nastavite temperaturo na višjo stopnjo in počakajte, da naprava doseže nastavljeno temperaturo.
- Podložka vrat hladilnika ali zamrzovalnika je morda umazana, obrabljena, počena ali ni pravilno vstavljena. >>> Očistite jih ali zamenjajte podložko. Poškodovana oz. raztrgana podložka vrat bo povzročila, da naprava deluje več časa, da ohrani trenutno temperaturo.

### **Temperatura zamrzovalnika je zelo nizka, vendar je temperatura hladilnika primerna.**

- Termostat zamrzovalnika je nastavljen na zelo nizko temperaturo. >>> Nastavite temperaturo predela zamrzovalnika na višjo stopnjo in še enkrat preverite.

### **Temperatura hladilnika je zelo nizka, vendar je temperatura zamrzovalnika primerna.**

- Termostat hladilnika je nastavljen na zelo nizko temperaturo. >>> Nastavite temperaturo predela hladilnika na višjo stopnjo in še enkrat preverite.

### **Živilski izdelki hranjeni v predalih hladilnika so zamrznjeni.**

- Termostat hladilnika je nastavljen na zelo nizko temperaturo. >>> Nastavite temperaturo predela zamrzovalnika na višjo stopnjo in še enkrat preverite.

### **Temperatura hladilnika ali zamrzovalnika je previsoka.**

- Termostat hladilnika je nastavljen na zelo visoko stopnjo. >>> Nastavitev temperature v predelu hladilnika vpliva na temperaturo predela zamrzovalnika. Spremenite temperaturo hladilnika ali zamrzovalnika in počakajte, da ustrezni predeli dosežejo nastavljeno temperaturno raven.
- Vrata so se pogosto odpirala ali bila odprta daljše obdobje. >>> Ne odpirajte vrat prepogosto.
- Vrata so lahko samo priprta. >>> Popolnoma zaprite vrata.
- Naprava je lahko bila pred kratkim priključena na električno omrežje ali pa se novo živilo nahaja v notranjosti. >>> To je normalno. Naprava bo zahtevala več časa, da doseže nastavljeno temperaturo, če je bila pred kratkim priključena na električno omrežje ali pa se nahaja v notranjosti novo živilo.
- Velike količine tople hrane so bili morda pred kratkim dane v napravo. >>> Ne postavljajte tople hrane v napravo.

### **Tresenje ali hrup.**

- Tla niso ravna ali gladka. >>> Če se naprava trese, ko jo počasi premikate, prilagodite nogice za uravnoteženje naprave. Prav tako poskrbite, da so tla dovolj trdna, da nosijo napravo.
- Vsi predmeti, ki so dani na napravo lahko povzročijo hrup. >>> Odstranite vse predmete, ki so postavljeni na napravo.

### **Naprava proizvaja hrup pretoka tekočine, pršenja ipd.**

- Principi delovanja naprave vključujejo tokove tekočin in plinov. >>> To je normalno in ne gre za okvaro.



## Odpravljanje motenj

### Sliši se zvok podoben vetriču, ki prihaja iz naprave.

• Naprava uporablja ventilator za postopek hlajenja. To je normalno in ne gre za okvaro.

### Nabira se kondenzacija na notranjih stenah naprave.

• Vroče ali vlažno vreme bo povečalo nabiranje ledu in kondenzacije. To je normalno in ne gre za okvaro.

• Vrata so se pogosto odprla ali bila odprta daljše obdobje. >>> Ne odpirajte vrat prepogosto; če so odprta, zaprite vrata.

• Vrata so lahko samo priprta. >>> Popolnoma zaprite vrata.

### Nabira se kondenzacija na zunanjih stenah naprave ali med vrati.

• Prostor je lahko vlažen, kar je povsem normalno v vlažnem vremenu. >>> Kondenzacija se bo umaknila, ko se vlažnost zmanjša.

### Notranjost ima neprijetne vonjave.

• Naprava se ne čisti redno. >>> Redno čistite notranjost z uporabo gobice, tople vode in vode s sodo.

• Nekateri posodice in embalažni materiali lahko povzročijo neprijeten vonj. >>> Uporabite posodice in embalažne materiale brez neprijetnega vonja.

• Živila so se hranila v nezaprtih posodah. >>> Hranite živila v zaprtih posodah. Mikroorganizmi se lahko širijo iz nezaprtih hrane in povzročijo vonjave.

• Odstranite vsa pretekla ali pokvarjena živila iz naprave.

### Vrata se ne zapirajo.

• Embalaža živil lahko ovira vrata. >>> Premaknite vse predmete, ki ovirajo vrata.

• Naprava ne stoji v popolnem pokončnem položaju glede na tla. >>> Prilagodite nogice za uravnoteženje naprave.

• Tla niso ravna ali gladka. >>> Poskrbite, da so tla v ravnini in dovolj trdna, da nosijo napravo.

### Posoda za zelenjavo se je zataknila.

• Živilski izdelki so lahko v stiku z zgornjim delom predala. >>> Premestite kose hrane v predalu.



**OPOZORILO:** Če težave ne odpravite po sledenju navodilom v tem poglavju, se obrnite na prodajalca ali pooblaščen servis. Ne poskušajte sami popraviti naprave.

## ZAVRNITEV ODGOVORNOSTI / OPOZORILO

Nekatere (enostavne) napake lahko končni uporabnik ustrezno popravi, ne da bi prišlo do kakršnih koli varnostnih težav ali nevarne uporabe, pod pogojem, da so izvedene v mejah in v skladu z naslednjimi navodili (glejte poglavje "Samopopravila").

Če ni drugače dovoljeno v spodnjem poglavju "Samopopravila", bodo vsa popravila naslovljena na registriranega pooblaščenega serviserja, da se izognemo varnostnim težavam. Registrirani pooblaščen serviser je poklicni serviser, ki mu je proizvajalec odobril dostop do navodil in seznama nadomestnih delov tega izdelka v skladu z metodami, opisanimi v zakonodajnih aktih v skladu z Direktivo 2009/125/ES.

**Vendar lahko samo servisni agent (tj. pooblaščen poklicni serviserji), do katerega lahko pridete prek telefonske številke, navedene v uporabniškem priročniku/garancijskem listu ali prek pooblaščenega prodajalca, opravlja storitve v skladu z garancijskimi pogoji. Zato vas prosimo, da upoštevate, da za popravila, ki jih izvajajo poklicni serviserji (ki niso pooblaščen s strani Beko) ne bo veljala garancija.**

### Samopopravila

Končni uporabnik lahko sam izvede popravilo v zvezi z naslednjimi rezervnimi deli: vratni ročaji, vratni tečaji, pladnji, košare in vratna tesnila (posodobljen seznam je na voljo tudi na spletnem mestu support.beko.com od 1. marca 2021).

Poleg tega je treba za zagotovitev varnosti izdelka in za preprečitev nevarnosti resnih poškodb omenjeno samopopravilo opraviti po navodilih v uporabniškem priročniku za samopopravilo ali v navodilih, ki so na voljo na support.beko.com Zaradi lastne varnosti izdelke izključite iz električnega omrežja, preden se lotite kakršnega koli samopopravljanja.

Popravila in poskusi popraviljanja končnih uporabnikov za dele, ki niso vključeni na tak seznam in/ali ne upoštevajo navodil v uporabniških priročnikih za samopopravilo ali so na voljo na support.beko.com, lahko sprožijo vprašanja varnosti, ki jih ni mogoče pripisati Beko, in garancija za ta izdelek ne velja.

Zato je zelo priporočljivo, da se končni uporabniki vzdržijo poskusov popravil, ki ne spadajo v omenjeni seznam rezervnih delov, in se v takšnih primerih obrnejo na pooblaščen poklicni serviserje ali registrirani poklicni serviser. Nasprotno, takšni poskusi končnih uporabnikov lahko povzročijo varnostne težave in poškodujejo izdelek ter posledično povzročijo požar, poplavo, električni udar in resne telesne poškodbe.

Primeri popravil, za katere se je treba obrniti na pooblaščen ali registrirane poklicne serviserje, so med drugim naslednji: kompresor, hladilni krogotok, matična plošča, inverterska plošča, plošča zaslona itd.

Proizvajalec/prodajalec ni odgovoren v primeru, ko končni uporabniki ne upoštevajo zgoraj navedenega.

Razpoložljivost rezervnih delov hladilnik, ki ste ga kupili, je 10 let.

V tem obdobju bodo na voljo originalni nadomestni deli za pravilno delovanje hladilnik.

Hladilnik, ki ste ga kupili, ima najmanj 24-mesečno garancijo.

Ta izdelek je opremljen z svetlobnim virom energijskega razreda "G".

Svetlobni vir v tem izdelku lahko zamenjajo samo poklicni serviserji.

# beko

## Frižider

Upute za uporabu

## Фрижидер

Упутство за употребу

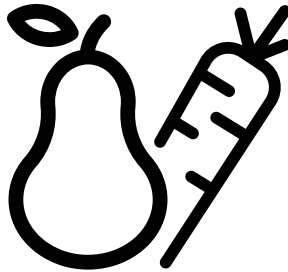

GN1416221XP-GN1416231XPN

CE

**B0/SB**

57 9979 0000/AM-3/4-B0-SB

Poštovani potrošaču,

Mi želimo postići optimalnu efikasnost naših proizvoda, proizvodi koji su proizvedeni u modernim objektima s pedantnom kontrole kvaliteta.

Za to, molimo vas da potpuno pročitate korisnička uputstva pre upotrebe proizvoda i zadržati ih kao izvor referenca. Ako predate proizvod drugoj osobi, predati ova uputstva uz proizvod.

### **Korisnička uputstva osiguravaju brzu i sigurnu upotrebu proizvoda.**





- Molimo pročitate korisnička uputstva pre instaliranja i upotrebe proizvoda.
- Obavezno se pridržavati važećih sigurnosnih uputa.
- Držite korisnička uputstva na dohvat ruke za upotrebu u budućnosti.
- Molimo vas pročitate sve ostale papire koje ste dobili uz proizvod.

Obratite pažnju da se ovaj korisnički vodič može primjenjivati na nekoliko modela proizvoda. Uputstva jasno ukazuju na varijacije različitih modela.

### **Simboli i primedbe**

**Sljedeći simboli se koriste u ova korisnička uputstva:**

	Važne informacije i korisne savete.
	Opasnost po života i imovine.
	Opasnost od udara struje.
	Ambalaža proizvoda je napravljena od sirovina koje se mogu reciklirati, u skladu sa Zakonom odavstvom nacionalne okoline.

 <b>INFORMATION</b>	
 	.Podaci o modelu sačuvani u bazi podataka o proizvodu mogu se dobiti unosom sledeće internet stranice i pretragom po identifikacionom broju vašeg modela (*) koji se nalazi na oznaci potrošnje električne energije.
<b>SUPPLIER'S NAME</b> 	<b>MODEL IDENTIFIER</b> → (*) 
<a href="https://eprel.ec.europa.eu/">https://eprel.ec.europa.eu/</a>	

# Sadržaj

<b>1 Uputstva o sigurnosti i okoline</b>	<b>3</b>	<b>5 Upotreba proizvoda</b>	<b>13</b>
1.1. Namena . . . . .	3	5.1 Panel indikatora . . . . .	13
Opšta sigurnost . . . . .	3	5.2 Panel indikatora . . . . .	18
1.1.1 HC upozorenja. . . . .	5	5.3 Zamrzavanje svježe hrane. . . . .	21
1.1.2 Za modele s česmom . . . . .	5	5.4 Preporuke za čuvanje smrznute hrane. . . . .	22
1.2. Namjena. . . . .	5	5.5 Detalji dubokog zamrzivača. . . . .	22
1.3. Sigurnost dece . . . . .	5	5.6 Stavljjanje hrane . . . . .	22
1.4. Usaglašenost sa WEEE direktivom i odlaganje otpada: . . . . .	6	5.7 Upozorenje Otvorena vrata . . . . .	22
1.5. Usaglašenost sa RoHS direktivom . . . . .	6	5.8 Unutrašnje osvetljenje. . . . .	22
1.6. Informacije o pakovanju. . . . .	6	5.9 Odeljak za povrće . . . . .	23
<b>2 Frižider</b>	<b>7</b>	5.10 Odeljak za povrće sa kontrolom vlage . . . . .	23
<b>2 Frižider</b>	<b>8</b>	(FreSHelf) . . . . .	23
<b>3 Instalacija</b>	<b>9</b>	5.11 Stalak za jaja . . . . .	23
3.1. Pravo mesto za instalaciju . . . . .	9	5.12 Pokretni srednji deo . . . . .	23
3.2. Postavljanje plastične klinove. . . . .	9	5.13 Odeljak za skladištenje sa kontrolom hlađenja . . . . .	23
3.3. Podešavanje stalaka . . . . .	10	5.14 Plavo svetlo/HarvestFresh. . . . .	24
3.4. Povezivanje napajanja . . . . .	11	5.15 Filter za mirise. . . . .	24
<b>4 Priprema</b>	<b>12</b>	5.16 Odeljak sa policom za vino . . . . .	25
4.1. Što raditi da bi uštedeli energije. . . . .	12	5.17 Upotreba unutrašnjeg dozatora vode i raspršivača vode na vratima . . . . .	26
4.2. Preporuke za odeljak za svežu hranu . . . . .	12	5.18 Točenje vode iz dozatora. . . . .	27
4.3. Prva upotreba. . . . .	12	5.19 Za upotrebu dozatora za vodu. . . . .	27
		5.20 Ledomat . . . . .	28
		5.21 Ledomat i rezervoar za led . . . . .	28
		<b>6 Održavanje i čišćenje</b>	<b>29</b>
		6.1. Sprečavanje lošeg mirisa. . . . .	29
		6.2. Zaštita plastične površine . . . . .	29
		<b>7 Rješavanje problema</b>	<b>30</b>

## 1 Uputstva o sigurnosti i okoline

Ovo deo sadrži sigurnosne upute potrebne da bi uklonili rizik od ozlede i materijalne štete. Nepoštovanje ovih uputa će poništiti sve vrste garancije proizvoda.

### 1.1. Namena

△	<b>UPOZORENJE:</b> Ventilacione otvore na uređaju ili ugrađenoj strukturi održavajte bez prepreka.
△	<b>UPOZORENJE:</b> Za ubrzavanje procesa odmrzavanja koristite samo mehaničke uređaje ili druga sredstva koja je preporučio proizvođač.
△	<b>UPOZORENJE:</b> Vodite računa da ne oštetite rashladno kolo.
△	<b>UPOZORENJE:</b> Ne koristite električne uređaje u odeljcima za skladištenje hrane, osim ako oni ne pripadaju tipu koji je preporučio proizvođač.

Uređaj je namenjen za korišćenje u domaćinstvu i za slične namene, kao što su

- u kuhinjama rezervisanim za osoblje prodavnice, kancelarije i druga područja poslovanja;
- na seoskim kućama i za goste u hotelima, motelima i drugim okruženjima stambenog tipa.

### Opšta sigurnost

- Ovaj proizvod ne trebaju ga koristiti osobe sa fizičkim, senzornim i mentalnim invaliditetom, osobe

bez dovoljno znanja i iskustva ili djeca. Proizvod se može koristiti od takvih osoba jedino pod nadzorom i instrukcijama osobe odgovorne za njihovu bezbednost. Ne ostavljati da se deca igraju sa ovim uređajem.

- U slučaju kvara, isključite uređaj.
- Nakon isključivanja, sačekajte najmanje 5 minuta pre nego što ga ponovo uključite. Isključite proizvod kada ga ne upotrebljavate. Ne dirati utikač mokrim rukama! Ne vucite kabla da bi ga isključili, uvek držite utikač.
- Ne uključujete frižider, ako utičnica je labava.
- Isključite proizvod prilikom instalacije, održavanja, čišćenja i popravke.
- Ako nećete proizvod koristiti neko vrijeme, isključite ga i izvadite hranu iznutra.
- Nemojte koristiti paru ili materijala za čišćenje na paru da bi čistili frižidera i za topljenje leda unutra. Para može doći u kontakt sa elektrificiranim područjima i uzrokovati kratkog spoja ili strujnog udara!
- Ne perite proizvod prskanjem ili sipanjem vodu na njega! Opasnost od strujnog udara!
- Nikada nemojte koristiti proizvod ako je otvoren odeljak koji se nalazi na vrhu ili poledini vašeg proizvoda i koji sadrži elektronske štampane ploče (poklopac elektronskih štampanih ploča) (1).

# Uputstva o sigurnosti i okoline

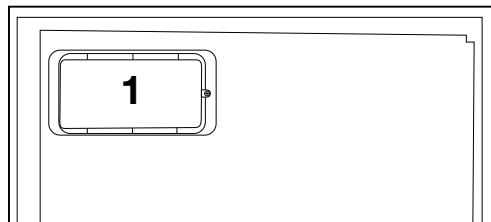
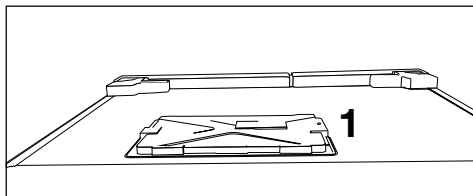

- U slučaju neispravnosti, ne koristite proizvod, jer to može dovesti do strujnog udara. Kontaktirajte ovlašćeni servis pre nego šta uradite bilo šta.
- Priključiti uređaj u utičnicu sa uzemljenjem. Uzemljenje mora biti urađeno sa strane obučenog električara.
- Ako proizvod ima rasvjetu tipa LED, kontaktirajte ovlašćeni servis za zamjenu ili u slučaju bilo kakvog problema.
- Ne dirajte smrznute hrane mokrim rukama! Mogu se zalijepiti na vašim rukama!
- U zamrzivaču ne postavljati tečnosti u boce i limenke. Oni mogu izbiti!
- Postavite tečnosti u vertikalnom položaju nakon što snažno zatvorite poklopac.
- Ne prskati zapaljive materije u blizini proizvoda, jer oni se mogu zapaliti ili eksplodirati.
- Ne držite zapaljive materijale i proizvode sa zapaljivim plinom (sprejevi, itd) u frižideru.
- Ne postavljajte sudove sa tečnostima na vrhu proizvoda. Polivanje vode na

- elektrificiranom delu može dovesti do strujnog udara i opasnost od požara.
- Ako izložite proizvod na kišu, snijeg, sunca i vjetar, to će izazvati električne opasnosti. Kada selite proizvod, nemojte ga vući za kvaku. Ručka se može izvaditi.
- Vodite računa da se izbjegne hvatanje bilo koji dio vaših ruka ili tela u bilo koji od pokretnih delova unutar proizvoda.
- Nemojte stajati ili naslanjati se na vrata, ladice i slične delove frižidera. To će uraditi da proizvod padne i to će izazvati oštećenje delova.
- Vodite računa da ne zahvatite napajni kabl .
- Prilikom postavljanja uređaja, pazite da kabl za napajanje nije zarobljen ili oštećen.
- Ne postavljajte više portabl utičnica ili prijenosnih napajanja na stražnjoj strani uređaja.

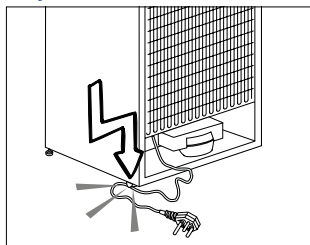

- Deci uzrasta od 3 do 8 godina dozvoljeno je da pune i prazne uređaje za hlađenje.
- Da biste izbegli kontaminaciju hrane, pridržavajte se sledećih uputstava:
- - Otvaranje vrata na duže vreme može izazvati značajno povećanje temperature u odeljci frižidera.
- - Redovno čistite površine koje mogu doći u kontakt sa hranom i pristupačnim sistemima za odvodnjavanje.



# Uputstva o sigurnosti i okoline

- Očistite rezervoare za vodu ako nisu korišćeni 48 sati; isperite vodeni sistem povezan sa dovodom vode ako voda nije vučena 5 dana.
- - Sirovo meso i ribu čuvajte u odgovarajućim kontejnerima u frižideru, tako da nije u kontaktu sa ili kapaju na drugu hranu.
- Odeljci sa zamrznutom hranom sa dve zvezdice su pogodni za skladištenje prethodno zamrznute hrane, skladištenje ili pripremanje sladoleda i pravljenje kockica leda.
- - Odeljci sa jednim, dva i tri zvezdice nisu pogodni za zamrzavanje sveže hrane.
- Ako je rashladni uređaj ostavljen prazan duže vrijeme, isključite ga, odmrznite, očistite, osušite i ostavite vrata otvorena kako bi se sprečilo stvaranje plijesni unutar uređaja.
- Ukoliko u vašim instalacijama postoji rizik od efekta vodenog udara, u instalacijama uvek koristite opremu za sprečavanje vodenog udara. Posavetujte se sa vodoinstalaterom ukoliko niste sigurni da li u vašim instalacijama postoji efekat vodenog udara.
- Ne montirati na dovod za toplu vodu. Preduzmite mere opreza protiv rizika od smrzavanja cevi. Raspon temperature vode je od minimalno 0,6°C do maksimalno 38°C.
- Koristite samo vodu za piće.

## 1.2. Namjena

- Ovaj proizvod je namjenjen za domaću upotrebu. On nije namjenjen za komercijalnu upotrebu.
- Trebate proizvoda koristiti jedino za čuvanje hrane i pića.
- Nemojte držati osetljive proizvode koji traže kontroliranu temperaturama (kao što su vaccine, lekove osetljive na toplotu, sanitetski materijal itd.) u frižideru.
- Proizvođač ne preuzima nikakvu odgovornost za bilo kakvu štetu nastale zbog zloupotrebe ili neispravne upotrebe.
- Originalni rezervni delovi će biti obezbeđeni za 10 godina od dana nabavke proizvoda.

### 1.1.1 HC upozorenja

Ako proizvod ima sistem za hlađenje koji sadrži gasa R600a, obratite pažnju da se izbegne oštećenje sistema za hlađenje i njegove cevi dok koristite i premeštate proizvod. Taj je gas zapaljiv. Ako je sistem za hlađenje oštećen, držite proizvod podalje od izvora vatre i odmah proventrite sobu.



Nalepnica na unutarnjoj levoj strani pokazuje vrstu gasa koji se koristi u proizvodu.

### 1.1.2 Za modele s česmom

- Pritisak za dovod hladne vode je maksimalno (90 )620 kPa. Ukoliko pritisak vode premašuje 550 kPa, u glavnom vodu upotrebite ventil za ograničavanje pritiska. Ako ne znate kako se proverava pritisak vode, zatražite pomoć vodoinstalatera.

### 1.3. Sigurnost dece

- Držite ambalažu van dohvata dece.
- Nemojte dopustiti deci da se s proizvodom igraju.
- Ako vrata proizvoda imaju bravu, držite ključ van dohvata dece.

# Uputstva o sigurnosti i okoline

## 1.4. Usaglašenost sa WEEE direktivom i odlaganje otpada:

Ovaj proizvod je usaglašen sa WEEE direktivom Evropske unije (2012/19/EU). Ovaj proizvod nosi simbol klasifikacije za električni i elektronski otpad (WEEE).



Ovaj proizvod je proizveden korišćenjem visokokvalitetnih delova i materijala koji se mogu ponovo iskoristiti i koji su pogodni za reciklažu. Ne odlažite ovaj otpad zajedno sa normalnim kućnim i drugim otpadom na kraju radnog veka. Odnosite ga u centar za prikupljanje za reciklažu električne i elektronske opreme. Konsultujte se sa svojim lokalnim vlastima da biste saznali o ovim centrima za sakupljanje otpada.

## 1.5. Usaglašenost sa RoHS direktivom

Proizvod koji ste kupili u saglasnosti je sa RoHS direktivom Evropske unije (2011/65/EU). On ne sadrži štetne i zabranjene materijale navedene u direktivi.

## 1.6. Informacije o pakovanju



Ambalažni materijali ovog proizvoda su napravljeni od materijala koji mogu da se recikliraju u skladu sa nacionalnim propisima o zaštiti životne sredine.

Ambalažne materijale ne odlagati zajedno sa kućnim ili drugim otpadom. Odnosite ih na mesta za prikupljanje ambalažnog materijala određena od strane lokalne vlasti.

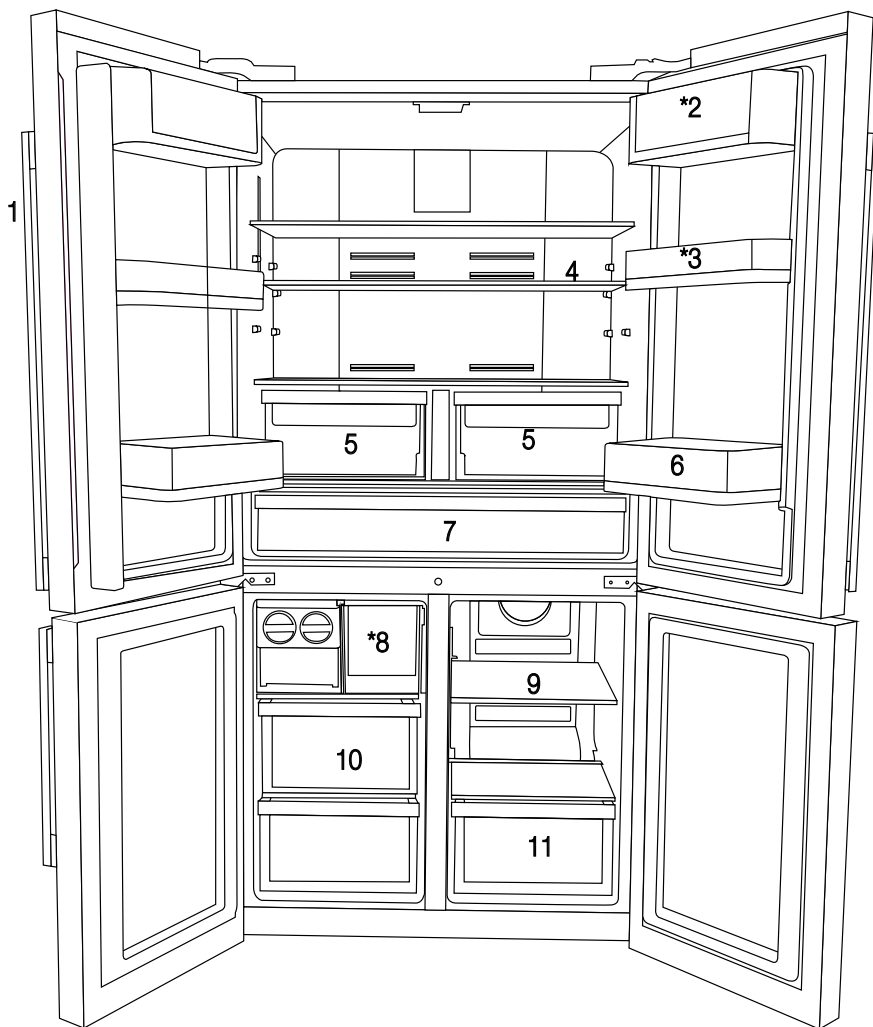

- 1- Kontrolna tabla i tabla sa indikatorima
- 2- Deo za puter i sir
- 3- Pokretna polica u vratima od 70 mm
- 4- Staklena polica odeljka frižidera
- 5- Odeljak za povrće u odeljku frižidera
- 6- Polica u vratima za balon

- 7- Odeljak za hlađenje
- 8- Fioka ledare
- 9- Staklena polica / odeljak za rashlađivanje hrane višenamenskog odeljka
- 10- Fioke odeljka zamrzivača
- 11- Fioka višenamenskog odeljka
- 12. Rezervoar za vodu

\* OPCIJA



\* Opcionalno: Slike u ovom uputstvu su šeme i mogu ne odgovarati u celini ka vašem proizvodu. Ako vaš proizvod ne sadrži delove na koje se te slike odnose, informacije se odnose na drugim modelima.

## 2 Frižider

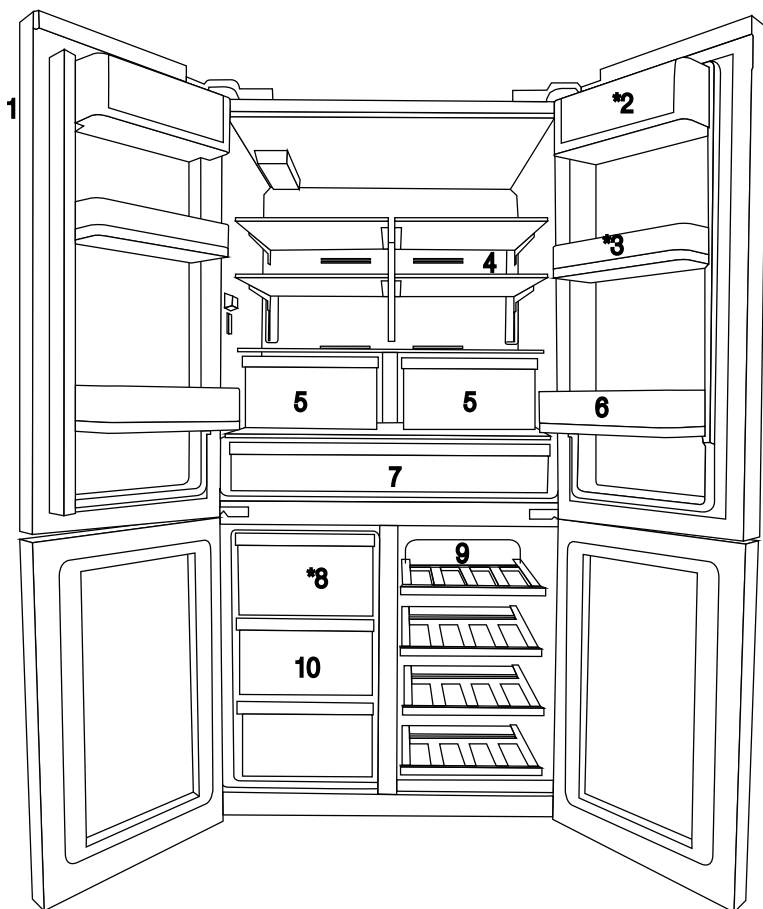

- 1- Kontrolna tabla i tabla sa indikatorima
- 2- Deo za puter i sir
- 3- Pokretna polica u vratima od 70 mm
- 4- Staklena polica odeljka frižidera
- 5- Odeljak za povrće u odeljku frižidera
- 6- Polica u vratima za balon

- 7- Odeljak za hlađenje
- 8- Fioka ledare
- 9- Staklena polica / odeljak za rashlađivanje hrane višenamenskog odeljka
- 10- Fioke odeljka zamrzivača
- 11. Rezervoar za vodu

\* OPCIJA



\* Opcionalno: Slike u ovom uputstvu su šeme i mogu ne odgovarati u celini ka vašem proizvodu. Ako vaš proizvod ne sadrži delove na koje se te slike odnose, informacije se odnose na drugim modelima.

## 3 Instalacija

### 3.1. Pravo mesto za instalaciju

Kontaktirajte Ovlašteni servis oko ugradnju proizvoda. Da biste spremili proizvod za instalaciju, pogledajte informacije u korisničkom uputstvu i osiguriti se da je napajanje struje i vode su kao u uputstvu. Ako ne, nazovite električara i vodoinstalatera da bi ih postavili po potrebi.



**UPOZORENJE:** Proizvođač ne preuzima odgovornost za bilo kakvu štetu nastalu radom obavljan sa strane neovlašćene osobe.



**UPOZORENJE:** Strujni kabel proizvoda mora biti van utikača kada instalirate proizvod. Ako to ne učinite može doći do smrti ili teških povreda!



**UPOZORENJE:** Ako je raspon vrata mali da bi proizvod ušao, uklonite njegova vrata i okrenite proizvod u stranu, a ako i to ne ide, kontaktirajte ovlašteni servis.

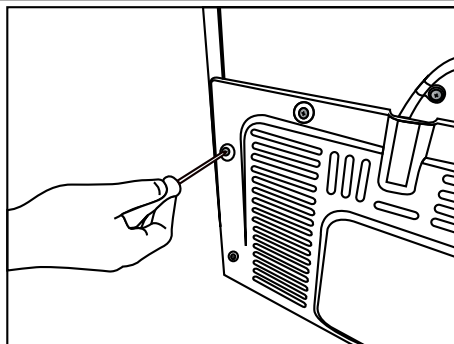

2. Pričvrstite 2 plastičnih klinova na poklopcu ventilacije kao (j) na slici.

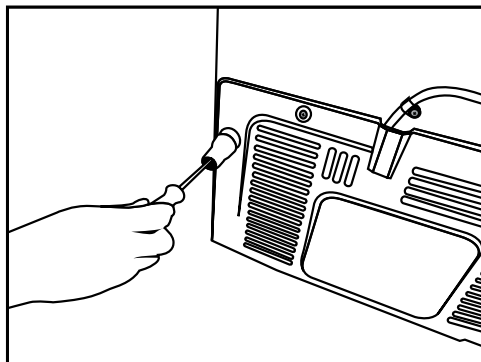

- Stavite proizvod na ravnu površinu kako bi izbegli vibracije.
- Proizvoda postavite na najmanje 30 cm od grejača, peći i sličnih izvora topline i najmanje 5 cm od električnih peći.
- Proizvod ne postavljati ispod direktne sunčane svetlosti ili ne držati ga u vlažnom okruženju.
- Proizvod zahtijeva adekvatnu cirkulaciju vazduha kako bi efikasno funkcionisao. Ako proizvod je u senicu, ne zaboravite ostaviti najmanje 5 cm rastojanja između uređaja i plafona i zidova.
- Ne postavljajte proizvod u sredinama s temperaturama ispod  $-5^{\circ}\text{C}$ .

### 3.2. Postavljanje plastične klinove

Koristite priložene plastične klinove uz ovaj proizvod da pružite dovoljno prostora za cirkulaciju zraka između uređaja i zida.

1. Da biste priključili klinove, uklonite vijke na proizvodu i koristiti vijke priložene sa klinovima.

### 3.3. Podešavanje stalaka

Ako uređaj nije izbalansiran, postavite prednje podesive stope okretanjem u desno ili levo.

\*Ako vaš proizvod nema odeljak za vino ili staklena vrata, vaš proizvod nema podesive stalke, već fiksirane stalke.

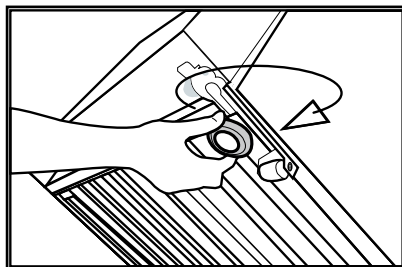
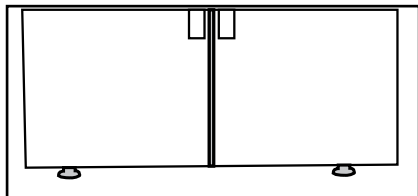

Da biste vrata postavili u vertikalni položaj,  
Olabavite maticu za učvršćivanje na donjem delu  
Zavrtite maticu za podešavanje (CW/CCW) u  
odnosu na položaj vrata

Maticu za učvršćivanje zategnite do krajnjeg  
položaja

Da biste vrata postavili u horizontalni položaj,  
Olabavite zavrtnj za učvršćivanje na gornjem delu  
Zavrtite zavrtnj za podešavanje (CW/CCW) na  
jednoj strani u odnosu na položaj vrata

Zavrtnj za učvršćivanje na gornjem delu zategnite  
do krajnjeg položaja

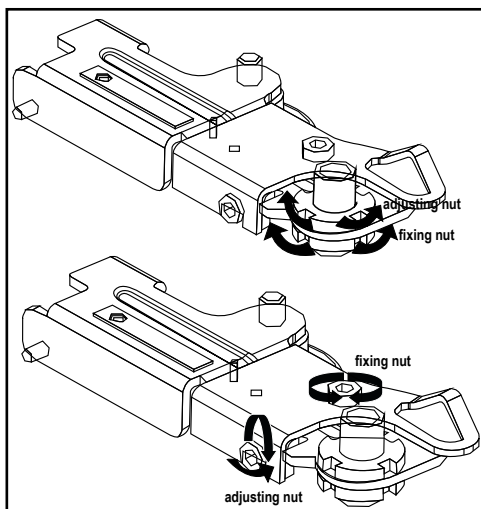

- Grupacija sa gornjim šarkama pričvršćena je pomoću 3 šrafa.
- Poklopac šarke pričvršćen je nakon postavljanja utičnica.
- Zatim se poklopac šarke pričvršćuje pomoću dva šrafa.

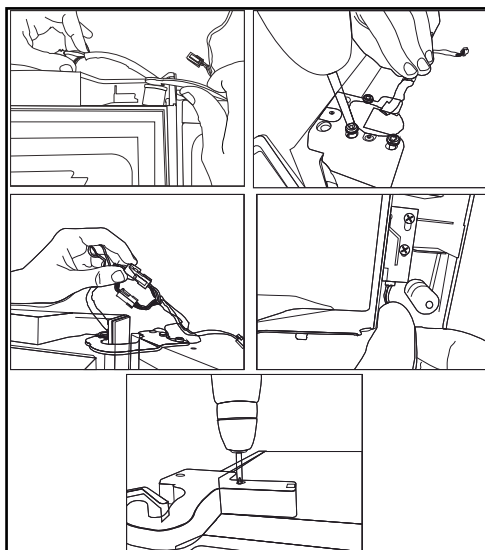

### 3.4. Povezivanje napajanja



**UPOZORENJE:** Ne koristite produžni kabl ili kabl sa više utičnica u priključak za napajanje.



**UPOZOR ENJE:** Oštećeni kabl za napajanje mora biti zamijenjen sa strane ovlaštenog servisa.



Prilikom postavljanja dva frižidera jedan do drugomei, ostaviti najmanje 4 cm rastojanja između jedinice.

- Naša firma ne preuzima odgovornost za bilo kakvu štetu zbog upotrebe bez uzemljenja i bez priključka u skladu sa nacionalnim propisima.
- Napojni kabl mora biti lako dostupan nakon instalacije.
- Ne koristite utikač multi-grupa sa ili bez produžnog kabla između zidne utičnice i frižidera.

## 4 Priprema

### 4.1. Što raditi da bi uštedeli energije



Povezivanje proizvoda na elektronske sisteme za uštedu energije je štetno, jer to može oštetiti proizvod.

- Za samostojeći uređaj; „Ovaj rashladni uređaj nije predviđen da se koristi kao ugradni uređaj“.
- Ne ostavljajte vrata svog frižidera dugo otvorena.
- Ne stavljajte vruću hranu u frižider.
- Nemojte da preopterećujete frižider. Kapacitet hlađenja će se sniziti kada se smanji cirkulacija vazduha unutar frižidera.
- Nemojte da stavljate frižider na mesta izložena direktnim sunčevim zracima. Instalirajte proizvod najmanje 30 cm udaljeno od izvora toplote kao što su ploče, rerne, grejna tela i šporeti, i najmanje 5 cm udaljeno od električnih šporeta.
- Vodite računa da stavljajte hranu u frižider u zatvorenim posudama.
- Da biste mogli u potpunosti da napunite odeljak zamrzivača hranom, potrebno je da izvadite gornju fioku i da je stavite na vrh staklene police. Potrošnja energije navedena na vašem frižideru je ustanovljena nakon vađenja ledomata i gornjih fioka da bi se omogućilo maksimalno punjenje. Strogo se preporučuje korišćenje donjih fioka u zamrzivaču i višenamenskom odeljku tokom punjenja.
- Kako vruć i vlažan vazduh ne prodire u vaš proizvod kada vrata nisu otvorena, vaš proizvod će se optimizovati u uslovima dovoljnim za zaštitu vaše hrane. Funkcije i sastavni delovi kao kompresor, ventilator, grejač, odmrzivač, svetlo, ekran i tako dalje radiće u skladu sa potrebama za potrošnju minimalne energije pod ovim okolnostima
- Protok vazduha ne treba blokirati stavljanjem hrane ispred ventilatora zamrzivača i višenamenskog odeljka. Hranu treba ubaciti tako što ćete ostaviti najmanje 5 cm prostora ispred zaštitne rešetke ventilatora.
- Odmrzavanje zamrznute hrane u odeljku frižidera istovremeno štedi energiju i čuva kvalitet hrane.

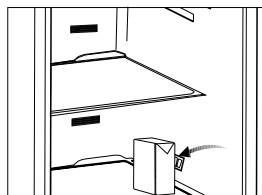
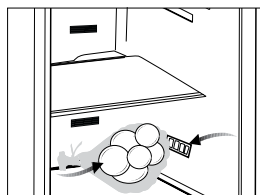

### 4.2. Preporuke za odeljak za svežu hranu

- Nemojte da dozvolite da hrana dodiruje senzor za temperaturu u odeljku za svežu hranu. Da biste omogućili da odeljak za svežu hranu održava idealnu temperaturu skladištenja, senzor ne sme da bude preklopljen hranom.
- Nemojte da stavljate vruću hranu i pića u proizvod.

### 4.3 Prva upotreba

Pre upotrebe proizvoda, proverite da li su sve pripreme obavljane u skladu sa uputstvima u odeljcima „Važna uputstva za bezbednost i zaštitu životne sredine“ i „Instalacija“.

- Očistite unutrašnjost frižidera kao što je preporučeno u delu „Održavanje i čišćenje“. Pre pokretanja frižidera proverite da li je unutrašnjost suva.
- Uključite frižider u uzemljenu utičnicu. Unutrašnje osvetljenje se uključuje kada se vrata frižidera otvore.
- Koristite frižider 6 sati bez ubacivanja hrane unutar njega i nemojte da otvarate vrata osim ako nije neophodno.



Čućete buku kada se kompresor pokrene. Tečnost i gasovi koji se nalaze u sistemu za hlađenje mogu takođe da stvaraju buku, čak i ako kompresor ne radi i to je potpuno normalno.



Prednje ivice frižidera mogu da budu tople na dodir. To je normalno. Ta područja su napravljena da budu topla da bi se izbegla kondenzacija.



## 5 Upotreba proizvoda

### 5.1 Panel indikatora

Panel indikatora može biti različan kod različitih modela vašeg proizvoda.

Zvučne i vizualne funkcije panela indikatora će vam pomoći kod upotrebe frižidera.

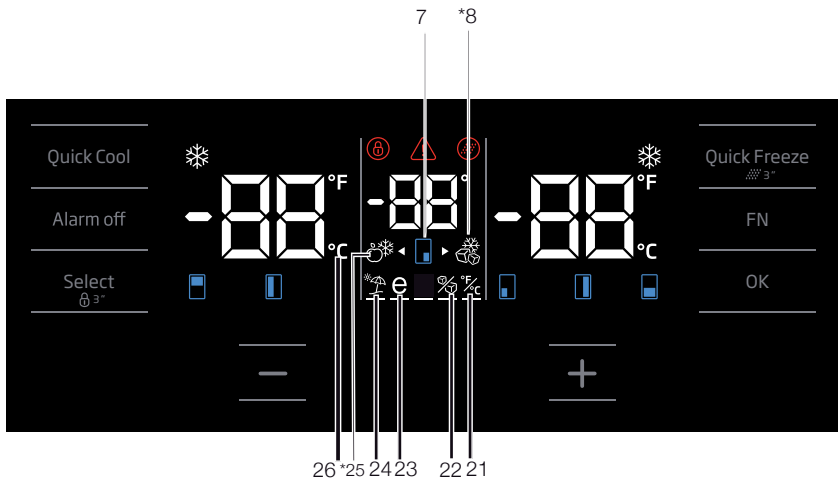
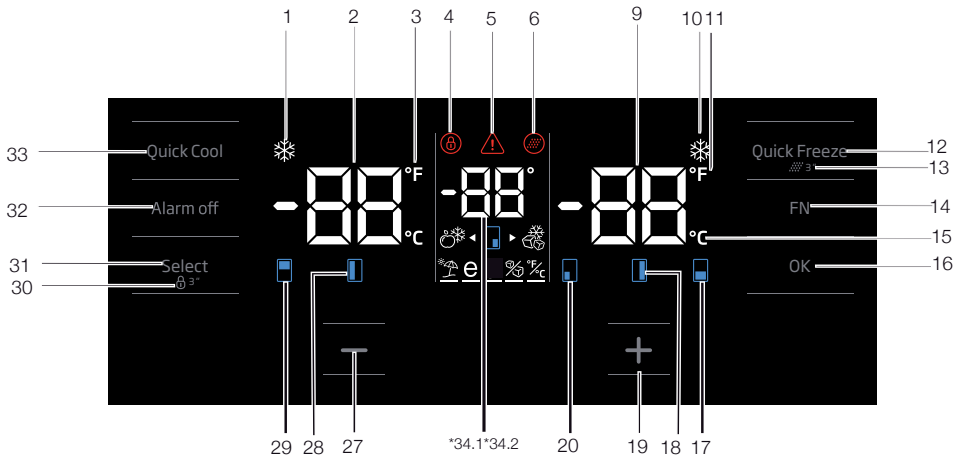

**\*Opcionalno:** Slike u ovom uputstvu su dati kao šeme i mogu da ne odgovaraju savršeno vašem proizvodu. Ako vaš proizvod ne sadrži delove na koje se te slike odnose, informacije se odnose na drugim modelima.

## Upotreba proizvoda

### 1. Indikator funkcije brzog hlađenja

Uključuje se kada je aktivna funkcija brzog hlađenja.

### 2. Indikator podešene temperature u odeljku frižidera

Prikazana je temperatura odeljka frižidera; može se podesiti na vrednosti 8, 7, 6, 5, 4, 3, 2, 1.

### 3. Indikator za stepene farenhajta

To je indikator za stepene farenhajta. Kada se aktivira indikacija stepena farenhajta, podešene vrednosti temperature prikazane su u stepenima farenhajta i uključuju se odgovarajuće ikonice.

### 4. Zaključavanje tastera

Pritisnite taster za zaključavanje istovremeno na 3 sekunde. Simbol za zaključavanje tastera će se uključiti i aktiviraće se režim zaključavanja tastera. Tasteri neće funkcionisati kada je aktivan režim zaključavanja tastera. Pritisnite taster za zaključavanje istovremeno na 3 sekunde ponovo. Simbol za zaključavanje tastera će se isključiti, a režim zaključavanja tastera isključiti.

Pritisnite dugme za zaključavanje tastera ako želite da sprečite promenu podešavanja temperature frižidera.

### 5. Upozorenje zbog nestanka struje / visoke temperature / greške

Ovaj indikator svetli tokom odsustva napajanja, kvara usled previsoke temperature i upozorenja o greškama. Tokom produženog odsustva napajanja, vrednost najviše temperature a koju odeljak zamrzivača dostigne će treptati na digitalnom ekranu. Nakon što proverite hranu koja se nalazi u odeljku zamrzivača, pritisnite taster za isključivanje alarma da biste uklonili upozorenje.

Pogledajte odeljak „rešenja za probleme“ u uputstvu ako primetite da ovaj indikator svetli.

### 6. Ikonica za resetovanje filtera

Ova ikonica se uključuje kada je potrebno resetovanje filtera.

### 7. Ikonica odeljka u kom se menja temperatura

Pokazuje odeljak čija će se temperatura promeniti. Kada ikonica dela čija se temperatura menja počne

da treperi, jasno je da je izabran odeljak koji je naznačen.

### 8. Ikonica Joker Freezer

Predite preko ikonice Joker Freezer pomoću tastera FN; ikonica će početi da treperi. Kada pritisnete taster OK, ikonica Joker Freezer se uključuje i odeljak počinje da radi kao zamrzivač.

### 9. Indikator temperature odeljka zamrzivača

Prikazana je temperatura odeljka frižidera; može se podesiti na vrednosti -16, -18, -19, -20, -21, -22, -24.

### 10. Indikator za funkciju brzog zamrzavanja

Uključuje se kada je aktivna funkcija brzog zamrzavanja.

### 11. Indikator za stepene farenhajta

To je indikator za stepene farenhajta. Kada se aktivira indikacija stepena farenhajta, podešene vrednosti temperature prikazane su u stepenima farenhajta i uključuju se odgovarajuće ikonice.

### 12. Taster za funkciju brzog zamrzavanja

Pritisnite ovaj taster da biste aktivirali ili deaktivirali funkciju brzog zamrzavanja. Kada aktivirate ovu funkciju, odeljak zamrzivača će se ohladiti na temperaturu ispod podešene vrednosti.



Koristite funkciju za brzo zamrzavanje kada želite da brzo zamrznete hranu u odeljku zamrzivača. Ako želite da zamrznete veće količine sveže hrane, aktivirajte ovu funkciju pre nego što stavite hranu u proizvod.



Ako je ne otkazete, funkcija brzog zamrzavanja će se sama isključiti posle 24 sata ili kada odeljak frižidera dostigne zahtevanu temperaturu.



Ova funkcija se ne opoziva kada struja ponovo dođe posle nestanka.

### 13. Resetovanje filtera

Filter se resetuje kada se pritisne taster za brzo zamrzavanje na 3 sekunde. Ikonica za resetovanje filtera se isključuje.

## Upotreba proizvoda

### 14. Taster FN

Pomoću ovog tastera možete da se prebacujete na funkcije koje želite da izaberete. Kad pritisnete ovaj taster, aktivira se ili se deaktivira ikonica za izabranu funkciju i indikator funkcije počinje da treperi. Taster FN se deaktivira ako se ne pritisne u roku od 20 sekundi. Morate da pritisnete ovaj taster da biste ponovo mogli da promenite funkcije uređaja.

### 15. Indikator Celzijusove skale

To je indikator Celzijusove skale. Kada se aktivira indikacija Celzijusove skale, podešene vrednosti temperature su prikazane u Celzijusovim jedinicama i uključuje se odgovarajuća ikonica.

### 16. Taster OK

Kada pomoću tastera FN dođete do funkcije koju želite, ako se funkcija deaktivira pomoću tastera OK, trepere odgovarajuća ikonica i indikator. Kada se funkcija aktivira, ostaje aktivan indikator. Indikator nastavlja da treperi kako bi pokazao da se ikonica aktivirala.

### 17. Ikonica odeljka u kom se menja temperatura

Pokazuje odeljak čija će se temperatura promeniti. Kada ikonica dela čija se temperatura menja počne da treperi, jasno je da je izabran odeljak koji je naznačen.

### 18. Ikonica odeljka u kom se menja temperatura

Pokazuje odeljak čija će se temperatura promeniti. Kada ikonica dela čija se temperatura menja počne da treperi, jasno je da je izabran odeljak koji je naznačen.

### 19. Taster za povećavanje vrednosti

Izaberite odeljak pomoću odgovarajućeg tastera; počinje da treperi ikonica koja označava izabrani odeljak. Ako pritisnete taster za povećavanje vrednosti tokom ovog postupka, podešene vrednosti se povećavaju. Ako nastavite da pritiskate ovaj taster, podešena vrednost će se vratiti na početak.

### 20. Ikonica odeljka u kom se menja temperatura

Pokazuje odeljak čija će se temperatura promeniti. Kada ikonica dela čija se temperatura menja počne da treperi, jasno je da je izabran odeljak koji je naznačen.

### 21. Podešavanje indikatora za stepene celzijusa i farenhajta

Pređite preko ovog tastera pomoću tastera FN i izaberite stepene celzijusa ili farenhajta pomoću tastera OK. Kad se izabere način prikazivanja temperature, uključuje se indikator za izabrane stepene celzijusa ili farenhajta.

### 22. Ikonica za isključen ledomat

Pritisnite taster FN (sve dok ne dođete do ikonice u donjem redu) kako biste isključili ledomat. Ikonica za isključen ledomat i indikator funkcije ledomata počinju da trepere kada pređete preko njih, čime se pokazuje da se ledomat može uključiti ili isključiti. Kada pritisnete taster OK, ikonica za ledomat svetli neprekidno i indikator nastavlja da treperi tokom ovog procesa. Ako ne pritisnete bilo koji taster nakon 20 sekundi, ikonica i indikator ostaju uključeni. Tako će se ledomat isključiti. Da biste ponovo uključili ledomat, pređite preko ikonice i indikatora; tako će ikonica za isključen ledomat i indikator da trepere. Ako ne pritisnete bilo koji taster u roku od 20 sekundi, ikonica i indikator se isključuju i tako se pokazuje da će ledomat ponovo biti aktivan.



Naznačava da li je ledomat uključen ili isključen.



Protok vode iz rezervoara za vodu će se zaustaviti kada izaberete ovu funkciju. Međutim, već postojeći led može da se uzme iz ledomata.

### 23. Ikonica funkcije Eco fuzzy

Pritisnite taster FN (sve dok ne dođete do ikonice slova e u donjem redu) kako biste aktivirali funkciju Eco fuzzy. Ikonica funkcije Eco fuzzy i indikator funkcije Eco fuzzy počinju da trepere kada pređete preko njih. Time se pokazuje da li će se funkcija

## Upotreba proizvoda

Eco fuzzy uključiti ili isključiti. Kada pritisnete taster OK, ikonica funkcije Eco fuzzy svetli neprekidno i indikator nastavlja da treperi tokom ovog procesa. Ako ne pritisnete bilo koji taster nakon 20 sekundi, ikonica i indikator ostaju uključeni. Na taj način se funkcija Eco fuzzy aktivira. Da biste isključili funkciju Eco fuzzy, pređite preko ikonice i indikatora ponovo i pritisnite taster OK. Time i ikonica i indikator funkcije Eco fuzzy funkcija počinju da trepere. Ako ne pritisnete bilo koji taster u roku od 20 sekundi, ikonica i indikator se isključuju i funkcija Eco fuzzy se otkazuje.

### 24. Ikonica funkcije godišnjeg odmora

Pritisnite taster FN (sve dok ne dođete do ikonice kišobrana i donjeg reda) kako biste aktivirali funkciju godišnjeg odmora. Ikonica funkcije godišnjeg odmora i indikator funkcije godišnjeg odmora počinju da trepere kada pređete preko njih. Time se pokazuje da li će se funkcija godišnjeg odmora uključiti ili isključiti. Kada pritisnete taster OK, ikonica svetli neprekidno i to znači da je funkcija godišnjeg odmora aktivirana. Indikator nastavlja da treperi tokom ovog postupka. Pritisnite taster OK za otkazivanje funkcije godišnjeg odmora. Na taj način i ikonica i indikator funkcije godišnjeg odmora počinju da trepere i otkazuje se funkcija godišnjeg odmora.

### 25. Ikonica Joker fridge

Kada odaberete ikonicu Joker fridge pomoću tastera FN i pritisnete taster OK, odeljak Joker se pretvara u odeljak frižidera i koristi se samo za rashlađivanje hrane.

### 26. Indikator Celzijusove skale

To je indikator Celzijusove skale. Kada se aktivira indikacija Celzijusove skale, podešene vrednosti temperature su prikazane u Celzijusovim jedinicama i uključuje se odgovarajuća ikonica.

### 27. Smanjivanje vrednosti funkcija

Izaberite odeljak pomoću odgovarajućeg tastera; počinje da treperi ikonica koja označava izabrani odeljak. Ako pritisnete taster za smanjenje vrednosti tokom ovog postupka, podešene vrednosti se smanjuju. Ako nastavite da pritiskate

ovaj taster, podešena vrednost će se vratiti na početak.

### 28. Ikonica odeljka u kom se menja temperatura

Pokazuje odeljak čija će se temperatura promeniti. Kada ikonica dela čija se temperatura menja počne da treperi, jasno je da je izabran odeljak koji je naznačen.

### 29. Ikonica odeljka u kom se menja temperatura

Pokazuje odeljak čija će se temperatura promeniti. Kada ikonica dela čija se temperatura menja počne da treperi, jasno je da je izabran odeljak koji je naznačen.

### 30. Zaključavanje tastera

Pritisnite taster za zaključavanje istovremeno na 3 sekunde. Simbol za zaključavanje tastera će se uključiti i aktiviraće se režim zaključavanja tastera. Tasteri neće funkcionisati kada je aktivan režim zaključavanja tastera. Pritisnite taster za zaključavanje istovremeno na 3 sekunde ponovo. Simbol za zaključavanje tastera će se isključiti, a režim zaključavanja tastera isključiti.

Pritisnite **dugme za zaključavanje tastera** ako želite da sprečite promenu podešavanja temperature frižidera.

### 31. Taster za biranje

Koristite ovaj taster za biranje odeljka čiju temperaturu želite da menjate. Pritiskom na ovaj taster se prebacujete na razne odeljke. Izabrani odeljak je označen ikonicom (7, 17, 18, 20, 28, 29). Ikonica za odeljak koja treperi označava izabrani odeljak u kome želite da promenite temperaturu. Tako možete da menjate podešene vrednosti pritiskom tastera za smanjenje podešene vrednosti odeljka (27) i tastera za povećanje podešene vrednosti odeljka (19). Ako ne pritisnete bilo koji taster za biranje u roku od 20 sekundi, ikonice odeljaka se isključuju.

## Upotreba proizvoda

Morate opet pritisnuti taster kako biste izabrali željeni odeljak.

### 32. Taster za isključivanje alarma

U slučaju alarma zbog nestanka struje / visoke temperature, nakon što proverite hranu u odeljku zamrzivača, pritisnite taster za isključivanje alarma da biste uklonili upozorenje.

### 33. Taster za funkciju brzog hlađenja

Ovaj taster ima dve funkcije. Kratko pritisnite taster da biste aktivirali ili deaktivirali funkciju brzog hlađenja. Indikator brzog hlađenja će se isključiti, a proizvod će se vratiti na normalna podešavanja.



Koristite funkciju za brzo hlađenje kada želite da brzo ohladite hranu u odeljku frižidera. Ako želite da hladite veće količine sveže hrane, aktivirajte ovu funkciju pre nego što stavite hranu u proizvod.



Ako je ne otkažete, funkcija brzog hlađenja će se sama isključiti posle 1 sata ili kada odeljak frižidera dostigne zahtevanu temperaturu.



Ako pritisnete taster za brzo hlađenje više puta uzastopno, aktiviraće se sistem elektronske zaštite i kompresor se neće odmah uključiti.



Ova funkcija se ne opoziva kada struja ponovo dođe posle nestanka.

### 34. 1 Indikator temperature u odeljku Joker

Prikazane su podešene vrednosti temperature odeljka Joker.

### 34. 2 Indikator temperature u odeljku za vino

Prikazane su podešene vrednosti temperature odeljka za vino.

# Upotreba proizvoda

## 5.2 Panel indikatora

Panel indikatora može biti različan kod različitih modela vašeg proizvoda.

Zvučne i vizualne funkcije panela indikatora će vam pomoći kod upotrebe frižidera.

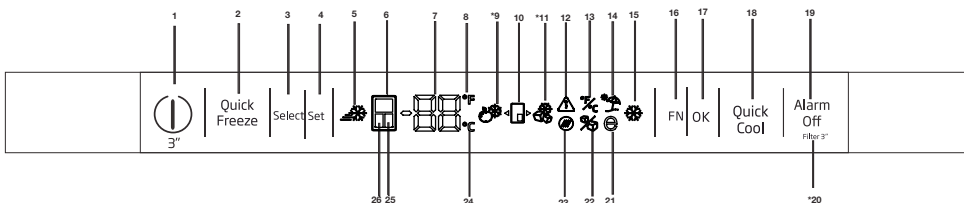

### 1 – Funkcija za uključivanje/isključivanje

Pritisnite i držite taster za uključivanje/isključivanje 3 sekunde da biste isključili frižider.

### 2. Taster za funkciju brzog zamrzavanja

Pritisnite ovaj taster da biste aktivirali ili deaktivirali funkciju brzog zamrzavanja. Kada aktivirate ovu funkciju, odeljak zamrzivača će se ohladiti na temperaturu ispod podešene vrednosti.



Koristite funkciju za brzo zamrzavanje kada želite da brzo zamrznete hranu u odeljku zamrzivača. Ako želite da zamrznete veće količine sveže hrane, aktivirajte ovu funkciju pre nego što stavite hranu u proizvod.



Ako je ne otkažete, funkcija brzog zamrzavanja će se sama isključiti posle 24 sata ili kada odeljak frižidera dostigne zahtevanu temperaturu.



Ova funkcija se ne opoziva kada struja ponovo dođe posle nestanka.

### 3. Izaberite dugme

Koristite ovaj taster za biranje odeljka čiju temperaturu želite da menjate. Pritiskom na ovaj taster se prebacujete na razne odeljke. Izabrani odeljak je označen ikonicom (6, 25, 24). Ikonica za odeljak koj svetli označava izabrani odeljak u kome želite da promenite temperaturu. Zatim možete da



**\*Opcionalno:** Figure u ovom uputstvu su namijenjeni kao nacrti i mogu da ne odgovaraju savršeno vašem proizvodu. Ako vaš proizvod ne sadrži odnosno delove, informacije se odnose na drugim modelima.

promenite podešenu vrednost pritiskom na dugme za podešavanje temperature vrednosti odeljka (4).

### 4. Podešavanje temperature / smanjenje temperature

Kada se pritisne, smanjuje temperaturu izabranog odeljka.

### 5-Indikator brzog zamrzavanja

Ova ikonica zasvetli kada je aktivna funkcija „Brzog zamrzavanja“.

### 6. Indikator odeljka frižidera

Kada je ovaj indikator aktivan, temperatura odeljka frižidera je prikazana na indikatoru vrednosti temperature. Temperatura frižidera se može podesiti na vrednosti 8, 7, 6, 5, 4, 3, 2 ili 1°C / 46, 45, 44, 43, 42, 41, 40, 39, 38, 37, 36, 35, 34 ili 33°F pritiskom na dugme za podešavanje temperature (4).

### 7. Indikator vrednosti temperature

Prikazuje vrednost temperature izabranog odeljka.

### 8. Indikator za stepene farenhajta

To je indikator za stepene farenhajta. Kada se aktivira indikacija stepena farenhajta, podešene vrednosti temperature prikazane su u stepenima farenhajta i uključuju se odgovarajuće ikonice.

### 9. Ikonica Joker fridge

Kada odaberete ikonicu Joker fridge pomoću tastera FN (16) i pritisnete dugme OK (17), odeljak Joker se pretvara u odeljak frižidera i koristi se samo za rashlađivanje hrane.

## Upotreba proizvoda

### 10. Ikonica Joker cabin

Prikazuje ikonicu Joker cabin.

### 11. Ikonica Joker Freezer

Kada odaberete ikonicu Joker freezer pomoću tastera FN (16) i pritisnete dugme OK (17), odeljak Joker se pretvara u odeljak zamrzivača i koristi se kao zamrzivač.

### 12. Upozorenje zbog nestanka struje / visoke temperature / greške

Ovaj indikator svetli tokom odsustva napajanja, kvara usled previsoke temperature i upozorenja o greškama. Tokom produženog odsustva napajanja, vrednost najviše temperature a koju odeljak zamrzivača dostigne će treptati na digitalnom ekranu. Nakon što proverite hranu koja se nalazi u odeljku zamrzivača, pritisnite taster za isključivanje alarma (19) da biste uklonili upozorenje.

### 13. Podešavanje indikatora za stepene celzijusa i farenhajta

Pređite preko ovog tastera pomoću tastera FN i izaberite stepene celzijusa ili farenhajta pomoću tastera OK. Kad se izabere način prikazivanja temperature, uključuje se indikator za izabrane stepene celzijusa ili farenhajta.

### 14. Ikonica funkcije godišnjeg odmora

Pritisnite taster FN (sve dok ne dođete do ikonice kišobrana) kako biste aktivirali funkciju godišnjeg odmora. Kada pređete preko ikonice funkcije godišnjeg odmora, ona počinje da treperi. Time se pokazuje da li će se funkcija godišnjeg odmora uključiti ili isključiti. Kada pritisnete taster OK, indikator funkcije odmora svetli neprekidno i to znači da je funkcija godišnjeg odmora aktivirana. Pritisnite taster OK za otkazivanje funkcije godišnjeg odmora. Na taj način indikator funkcije godišnjeg odmora počinje da treperi i otkazuje se funkcija godišnjeg odmora.

### 15. Indikator funkcije brzog hlađenja

Uključuje se kada je aktivna funkcija brzog hlađenja.

### 16. Taster FN

Pomoću ovog tastera možete da se prebacujete na funkcije koje želite da izaberete. Kad pritisnete ovaj taster, aktivira se ili se deaktivira ikonica za

izabranu funkciju i indikator funkcije počinje da treperi. Taster FN se deaktivira ako se ne pritisne u roku od 20 sekundi. Morate da pritisnete ovaj taster da biste ponovo mogli da promenite funkcije uređaja.

### 17. Taster OK

Kada pomoću tastera FN dođete do funkcije koju želite, ako se funkcija deaktivira pomoću tastera OK, treperi odgovarajuća ikonica. Kada se funkcija aktivira, ostaje aktivan indikator. Indikator nastavlja da treperi kako bi pokazao da se ikonica aktivirala.

### 18. Taster za funkciju brzog hlađenja

Ovaj taster ima dve funkcije. Kratko pritisnite taster da biste aktivirali ili deaktivirali funkciju brzog hlađenja. Indikator brzog hlađenja će se isključiti, a proizvod će se vratiti na normalna podešavanja.

### 19. Taster za isključivanje alarma

U slučaju alarma zbog nestanka struje / visoke temperature, nakon što proverite hranu u odeljku zamrzivača, pritisnite taster za isključivanje alarma da biste uklonili ikonicu upozorenja zbog visoke temperature (12).

### 20. Resetovanje filtera

Filter se resetuje kada se dugme za isključivanje alarma (19) pritisne i drži 3 sekunde. Ikonica za resetovanje filtera se isključuje.

### 21. Ikonica funkcije Eco fuzzy

Pritisnite taster FN (sve dok ne dođete do ikonice slova e) kako biste aktivirali funkciju Eco fuzzy. Kada pređete preko ikonice eco fuzzy, ona počinje da treperi. Time se pokazuje da li će se funkcija Eco fuzzy uključiti ili isključiti. Kada pritisnete taster OK, ikonica funkcije Eco fuzzy svetli neprekidno tokom ovog procesa. Ako ne pritisnete bilo koji taster nakon 20 sekundi, ikonica ostaje uključena. Na taj način se funkcija Eco fuzzy aktivira. Da biste isključili funkciju Eco fuzzy, pređite preko ikonice ponovo i pritisnite taster OK. Time ikonica funkcije eco fuzzy počinje da treperi. Ako ne pritisnete bilo koji taster u roku od 20 sekundi, ikonica se isključuje i funkcija Eco fuzzy se otkazuje.

## Upotreba proizvoda

### 22. Ikonica za isključen ledomat

Pritisnite taster FN (sve dok ne dođete do ikonice leda) kako biste isključili ledomat. Ikonica za isključenje ledomata počinje da treperi kada pređete preko nje čime se pokazuje da se ledomat može uključiti ili isključiti. Kada pritisnete taster OK, ikonica funkcije ledomata svetli neprekidno tokom ovog procesa. Ako ne pritisnete bilo koji taster nakon 20 sekundi, ikonica i indikator ostaju uključeni. Tako će se ledomat isključiti. Da biste ponovo uključili ledomat, pređite preko ikonice. Ikonica za isključivanje ledomata počinje da treperi. Ako pritisnete dugme OK, ikonica će se isključiti i time se ledomat ponovo uključuje.



Naznačava da li je ledomat uključen ili isključen.



Protok vode iz rezervoara za vodu će se zaustaviti kada izaberete ovu funkciju. Međutim, već postojeći led može da se uzme iz ledomata.

### 23. Ikonica za resetovanje filtera

Ova ikonica se uključuje kada je potrebno resetovanje filtera.

### 24. Indikator Celzijusove skale

To je indikator Celzijusove skale. Kada se aktivira indikacija Celzijusove skale, podešene vrednosti temperature su prikazane u Celzijusovim jedinicama i uključuje se odgovarajuća ikonica.

### 25. Indikator odeljka Joker

Kada je ovaj indikator aktivan, temperatura odeljka Joker se prikazuje na indikatoru vrednosti temperature. Vrednosti odeljka Joker se menjaju pritiskom na dugme za podešavanje temperature (4).

### 26. Indikator odeljka zamrzivača

Kada je ovaj indikator aktivan, temperatura odeljka zamrzivača je prikazana na indikatoru vrednosti temperature. Temperatura zamrzivača se može podesiti na vrednosti -18, -19, -20, -21, -22, -23 i -24 °C /0, -2, -4, -6, -8, -10 i -12°F pritiskom na dugme za podešavanje temperature (4).



## Upotreba proizvoda

### 5.3 Zamrzavanje svježe hrane

- Za očuvanje kvalitete hrane, hrane postavljene u zamrzivaču moraju se zamrznuti što je brže moguće, za ovo možete koristiti brzi zamrzavanje.
- Zamrzavanje hrane kada je svježija će produžiti vreme skladištenja u zamrzivaču.
- Spakovati hrane u hermetički paketima i čvrsto zapečatiti.
- Pobrinite se da hrana je se opakovana prije stavljanja u zamrzivač. Koristite držala za zamrzavanje, staniol i voodootpornog papira, plastičnih vreća ili sličnih ambalaža umjesto tradicionalne papirne ambalaže.
- Označite svaki paket hrane pisanjem datuma na pakovanju prije zamrzavanja. To će vam omogućiti da se utvrdi svježina svakog paketa svaki put kad je zamrzivač otvoren. Držite ranije prehrambenih artikala u prednjem kako bi se osiguralo da se prvi put koristi.
- Smrznuta hrana mora se koristiti odmah nakon odmrzavanja i ne treba je ponovno zamrznuti.
- Ne uzimati velike količine hrane odjednom.
- “24 sata pre zamrzavanja svježe hrane aktivirajte funkciju za “brzo zamrzavanje”. Pakete svježe hrane treba staviti u fioke na dnu. Nakon što stavite pakete svježe hrane, ponovo aktivirajte funkciju za “brzo zamrzavanje”. Kada je zona zamrzivača postavljena na funkciju brzog rada, univerzalna zona se takođe automatski prebacuje na brzu funkciju.”

## Upotreba proizvoda

Postavki Zamrzivača	Postavki hladnjaka	Opis
-18 °C	4 °C	Ovo je fabrički, preporučeno.
-20, -22 ili -24 ° C	4 °C	To se preporučuje za temperature okoline preko 30 ° C.
Rapid Freeze	4 °C	Koristite to za zamrzivanje prehrambenih artikala u kratkom vremenu, proizvod će se vratiti na prethodne postavke kada je proces gotov.
-18 ° C ili hladniji	2 °C	Koristite ove postavke ako smatrate da hladnjak nije dovoljno hladan zbog sobne temperature ili čestog otvaranja vrata. Frižider / korisnička uputstva

### 5.4 Preporuke za čuvanje smrznute hrane

Odjeljak mora biti postavljen na najmanje -18 ° C.

1. Postavite hrane u zamrzivač što je brže moguće da se izbjegne otapanje.
2. Prije zamrzavanja, provjerite "Datum isteka" na paket kako bi bili sigurni da nije istekao.
3. Pobrinite se da pakovanje hrane nije oštećeno.

### 5.5 Detalji dubokog zamrzivača

Prema standardima IEC 62552, zamrzivač mora imati sposobnost da zamrzne 4,5 kg prehrambenih artikala na -18 ° C ili niže temperature u 24 sata za svakih 100 litara zapremine zamrzivača. Hrana može biti sačuvana na duži period samo na ili ispod temperature od -18 ° C. Možete zadržati hranu svježe mjesecima (u zamrzivaču na ili ispod temperature od 18 ° C).

Hrane za zamrznuti ne smiju dodirivati već smrznute hrane kako bi izbjegli parcijalno odmrzavanje.

Skuhati povrće i filtrirati vodu da produžite vremena zamrznulog skladištenja. Stavite hranu u hermetičke pakete nakon filtriranja i stavite u zamrzivač. Banane, paradajz, zelena salata, celer, kuhana jaja, krompir i slični prehrambeni artikli ne treba zamrznuti. Zamrzavanje ovih prehrambenih proizvoda će jednostavno smanjiti hranjivu vrijednost i kvalitet hrane, kao i dovesti do moguće kvarenje što je štetno za zdravlje.

### 5.6 Stavljanje hrane

Police Zamrzivača	Razne smrznute hrane, uključujući meso, ribu, sladoled, povrće itd
-------------------	--

Police hladnjaka	Hrana unutar lonce, pokrivene tanjire i pokrivene kutije, jaja (u slučaju da su zatvorene)
Police na vratima hladnjaka	Mala i upakovana hrana ili pića
korpa za povrće	Voće i povrće
Odjeljak za svežu hranu	Delikatese (hrana za doručak, proizvode od mesa koji se konzumiraju u kratkom roku)

### 5.7 Upozorenje Otvorena vrata

#### (opcionalno)

Ako vrata proizvoda ostaje otvorena za 1 minutu čuti će se zvučno upozorenje. Zvučno upozorenja će se zaustaviti kada su vrata zatvorena ili se pritisne bilo koja dugme na ekranu (ako je dostupno).

### 5.8 Unutrašnje osvetljenje

Unutrašnje osvetljenje koristi lampe tipa LED. Kontaktirajte ovlaštenu servis kod problema sa ovom lampom.

Lampa (e) koja se koristi u ovom uređaju nije pogodna za domaćinsko osvetljenje. Namena ove lampe je da pomogne korisniku da stavi namirnice u frižider/zamrzivač na sigurno i udoban način.



Ovaj je proizvod opremljen izvorom osvetljenja energetskog razreda „G“. Izvor osvetljenja u ovom proizvodu mogu zamijeniti samo stručni serviseri.

## Upotreba proizvoda

### 5.9 Odeljak za povrće

Odeljak za voće i povrće vašeg frižidera je specijalno dizajniran za održavanje svežine vašeg povrća bez gubljenja vlage. Za ovu namenu, dolazi do cirkulacije hladnog vazduha oko odeljka za povrće. Uklonite police vrata koje stoje naspram odeljka za povrće pre nego što uklonite odeljak za povrće.

### 5.10 Odeljak za povrće sa kontrolom vlage

#### (FreSHelf)

##### (Ova funkcija je opcionalna)

Nivo vlage u voću i povrću će biti pod kontrolom u fioci za svežu hranu sa kontrolom nivoa vlage i hrana će ostati sveža mnogo duže.

Preporučujemo da listnato povrće poput zelene salate i spanaća i povrće osetljivo na gubitak vlage postavite što je više moguće horizontalno prilikom ređanja u

odeljak za povrće; ne u horizontalan položaj na korenu.

Dok menjate povrće, njihova specifična masa se mora uzeti u obzir. Teško i tvrdo povrće se mora stavljati na dno odeljka za povrće, a lagano i mekano povrće odozgo.

Nikada ne stavljajte povrće u odeljak za povrće u kesi. Ako povrće ostane u plastičnoj kesi, za kratko vreme

će se pokvariti. Ako ne želite da povrće dolazi u dodir sa drugim povrćem iz higijenskih razloga, koristite perforisani papir ili sličan materijal umesto plastičnih kesa.

Ne čuvajte kruške, kajsije, breskve itd. i posebno vrste voća koje stvaraju visok nivo u istom odeljku za povrće sa drugim voćem i povrćem. Etilen je gas koji se emituje iz voog voća i može uticati da ostalo voće i povrće brže propada i truli.

### 5.11 Stalak za jaja

Možete da stavite držač na jaja u željenu policu vrata ili tela.

Nikad ne stavljajte držač jaja u odeljak zamrzivača.

### 5.12 Pokretni srednji deo

Pokretni srednji deo ima namenu da sprečava izlazak hladnog vazduha iz frižidera napolje.

1 – Obezbeđena je izolacija kada zaptivači na vratima naležu na površinu pokretnog srednjeg dela dok su vrata odeljka frižidera zatvorena.

2 – Drugi razlog što je frižider opremljen pokretnim srednjim delom je taj što on povećava neto zapreminu odeljka frižidera. Standardni srednji odeljci zauzimaju zapreminu u frižideru koja se ne može iskoristiti.

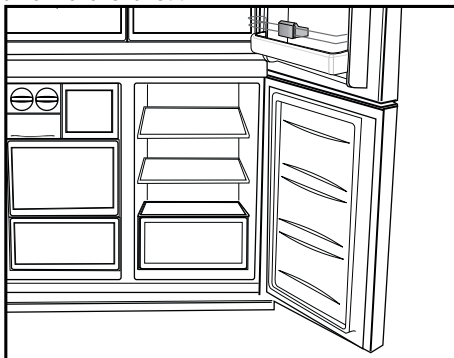

3 – Pokretni srednji deo je zatvoren kada su otvorena leva vrata odeljka frižidera.

4 – Ne sme se ručno otvarati. Pomera se usmereno pomoću plastičnog dela na kućištu kada se vrata zatvore.

### 5.13 Odeljak za skladištenje sa kontrolom hlađenja

Odeljak za skladištenje sa kontrolom hlađenja u frižideru se može koristiti kod bilo kog željenog režima rada tako što se prilagođava temperaturi u frižideru (2/4/6/8 °C) ili zamrzivaču (-18/-20/-22/-24). Možete održavati željenu temperaturu odeljka pomoću tastera za podešavanje temperature odeljka za skladištenje sa kontrolom hlađenja. Temperatura odeljka za skladištenje sa kontrolom hlađenja može se podesiti na 0 i 10 stepeni pored temperatura odeljka frižidera i na -6 stepeni pored temperatura odeljka zamrzivača. 0 stepeni se koristi za duže čuvanje delikatesa, a -6 stepeni se koristi za čuvanje mesa do 2 nedelje u stanju u kome se lako može seći.

## Upotreba proizvoda

Mogućnost prebacivanja osobina odeljka na frižider ili zamrzivač obezbeđena je pomoću rashladnog elementa smeštenog u zatvorenom delu (odeljak kompresora) iza frižidera. Tokom rada ovog elementa se može čuti zvuk nalik otkucavanju kazaljki sata. To je normalno i nije greška.

### 5.14 Plavo svetlo/HarvestFresh

**\*Možda nije dostupno kod svih modela**

#### **Za plavo svetlo,**

Voće i povrće koje se čuva u odeljcima za voće i povrće osvetljenim plavim svetlom nastavljaju da vrše fotosintezu pomoću efekta talasnih dužina plave svetlosti i na taj način sadržaj vitamina u njima ostaje sačuvan.

#### **Za HarvestFresh,**

Voće i povrće koje se čuva u odeljcima za voće i povrće osvetljenim tehnologijom HarvestFresh duže će održati vitamine u sebi zahvaljujući plavim, zelenim, crvenim svetlima i ciklusima mraka, koji simuliraju dnevni ciklus.

Ako otvorite vrata frižidera tokom perioda mraka HarvestFresh tehnologije, frižider će to automatski detektovati i omogućiti da plavo, zeleno ili crveno svetlo osvetle odeljke za voće i povrće, kako bi vam bilo ugodnije. Nakon što zatvorite vrata frižidera, period mraka će se nastaviti, predstavljajući period noći tokom dnevnog ciklusa..

### 5.15 Filter za mirise

Filter za mirise u odvodu za vazduh odeljka frižidera sprečava stvaranje neprijatnih mirisa u frižideru.

## Upotreba proizvoda

### 5.16 Odeljak sa policom za vino

(Ova funkcija je opciona)

#### 1 – Napunite odeljak sa policom za vino

Polica za vino je napravljena sa kapacitetom za do 28 flaša sa prednje strane + 3 flaše koje se izvlače pomoću teleskopske police. Ove maksimalne količine su date samo informativno i poklapaju se sa vrednostima sa testiranja obavljenih sa standardnim flašama „Bordelaise 75 cl”.

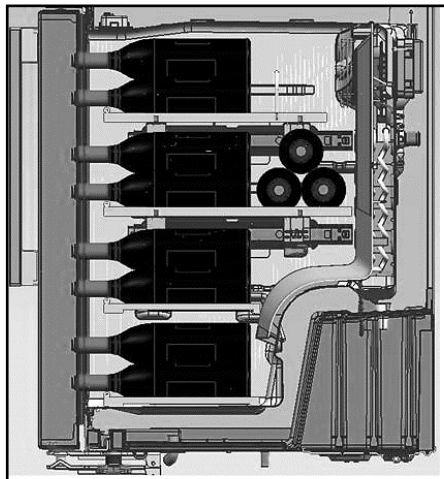
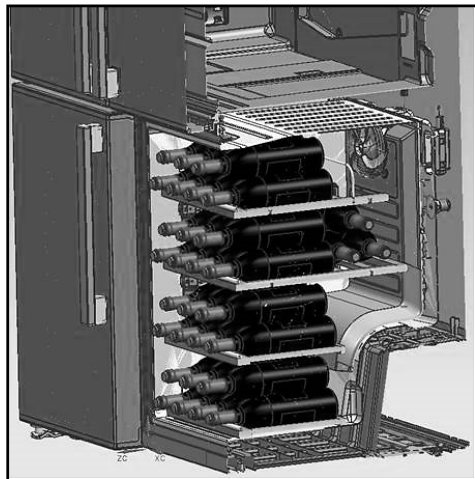

#### 2 – Predložene optimalne temperature za čuvanje vina

Naš savet: Ako mešate različite vrste vina, izaberite podešavanje za temperaturu od 12 °C kao u pravim vinskim podrumima. Bela vina, koja se serviraju na temperaturi između 6 °C i 10 °C, stavite u frižider pola sata pre serviranja, a frižider će održavati temperaturu flaša na željenoj temperaturi. Što se tiče crvenog vina, ona će se sporo zagrevati na sobnoj temperaturi tokom serviranja.

16–17 °C	Fina Bordeaux vina – crveno
15–16 °C	Fina Burgundy vina – crveno
14–16 °C	Grand crus (dobar rod) suvih belih vina
11–12 °C	Lagana, voćna i mlada crvena vina
10–12 °C	Provence rosé vina, francuska vina
10–12 °C	Suva bela vina i crvena seoska vina
8–10 °C	Bela seoska vina
7–8 °C	Šampanjac
6- °C	Slatka bela vina

## Upotreba proizvoda

### 3 – Savet za otvaranje vinske flaše pre isprobavanja ukusa:

Bela vina	Oko 10 minuta pre serviranja
Mlada crvena vina	Oko 10 minuta pre serviranja
Gusta i zrela crvena vina	Oko 30 do 60 minuta pre serviranja

### 4 – Koliko dugo se može čuvati otvorena flaša vina?

Nedovršene flaše vina se moraju pravilno zatvoriti čepom i čuvati na hladnom i suvom mestu tokom narednog perioda:

	Bela	vina Crvena vina
75% puna flaša	Od 3 do 5 dana	Od 4 do 7 dana
50% puna flaša	Od 2 do 3 dana	Od 3 do 5 dana
Manje od 50%	1 dan	2 dana

### 5.17 Upotreba unutrašnjeg dozatora vode i raspršivača vode na vratima

(kod nekih modela)

Kada povežete frižider na dovod vode ili zamenite filter za vodu, isperite sistem za vodu. Koristite čvrstu posudu koja može da podnese pritisak vode i držite polugu dozatora pritisnutu 5 sekundi, a zatim je pustite 5 sekundi. Ponavljajte sve dok voda ne počne da teče. Kada voda poteče sa slavine dozatora, nastavite da pritisate i puštate polugu (5 sekundi pritisnuto, 5 sekundi pušteno) sve dok ne natočite 15 l (4 galona). (15 l) kroz dispencer. Tako će se vazduh isterati iz sistema filtera i dozatora vode i filter za vodu će biti spreman za upotrebu. U nekim domaćinstvima može biti potrebno dodatno ispiranje. Kako se vazduh izbacuje iz sistema, voda može izleteti naglo iz dozatora. Ostavite vodu u frižideru 24 sata da se ohladi i rashladi vodu dovoljno. Svake nedelje točite dovoljno vode kako bi voda u dozatoru uvek bila sveža.



Nakon 5 minuta točenja vode iz dozatora, dozator će prekinuti točenje vode kako bi se sprečila poplava. Za nastavak točenja vode ponovo pritisnite polugu dozatora.

### Raspršivač vode na vratima (kod nekih modela)

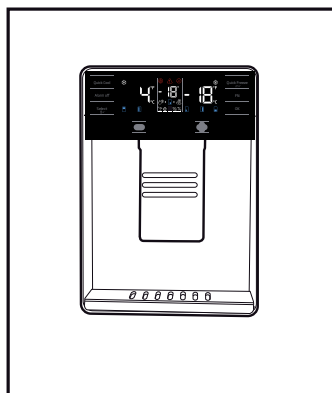

## Upotreba proizvoda

### 5.18 Točenje vode iz dozatora

Držite posudu za vodu ispod slavine dozatora dok pritisnete polugu dozatora.

Pustite polugu dozatora kako biste prestali sa točenjem vode.



Normalno je da prvih nekoliko čaša vode uzetih s raspršivača bude toplo.



Ako se dozator za vodu ne koristi duži vremenski period, bacite prvih nekoliko čaša vode da biste došli do sveže vode.

Tokom prve upotrebe, potrebno je da sačekate približno 24 časa da se voda ohladi. Uzmite čašu vode nakon što ste povukli prekidač.

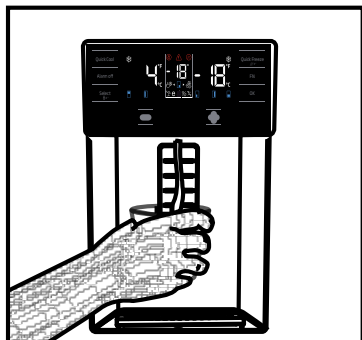

### Ugrađeni raspršivač vode (kod nekih modela)

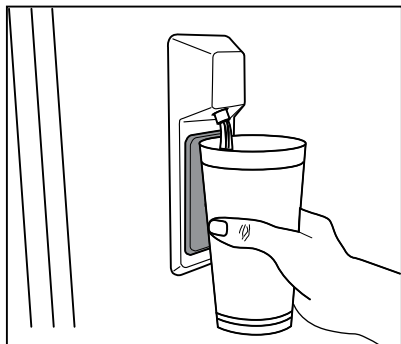

### 5.19 Za upotrebu dozatora za vodu



Pre prve upotrebe frižidera i nakon zamene filtera za vodu sa dozator za vodu može kapati voda. Da sprečite kapanje vode ili curenje dozatora, ispustite vazduh iz sistema točenjem oko 20 litara (5–6 galona) vode kroz dozator za vodu pre prve upotrebe i svaki put nakon što zamenite filter za vodu. Tako će se ukloniti sav zarobljeni vazduh u sistemu i sprečiće se curenje dozatora za vodu. Ukoliko primetite smetnje u mlazu vode, potrebno je proveriti položaj sponse i pravac dovoda vode na zadnjoj strani jedinice.



Ako je iz dozatora isticurelo samo nekoliko kapi vode nakon točenja, to je normalno.

### 5.20 Ledomat

(kod nekih modela)

Da biste izvadili led iz ledomata, napunite rezervoar za vodu u odeljku frižidera vodom do maksimalnog nivoa.

Kockice leda u fioci za led mogu da se međusobno zalepe i da postanu jedan grumen zbog vrućeg i vlažnog vazduha tokom približno 15 dana. To je normalno. Ako ne možete da razdvojite delove grumena, možete da ispraznite posudu za led i da ponovo napravite led.



Preporučljivo je da menjate vodu u rezervoaru za vodu ako ostane u rezervoaru za vodu duže od 2–3 nedelje.



**Čudna buka koja se može začuti iz frižidera u intervalima od 120 minuta predstavlja zvuke pravljenja leda i sipanja. To je normalno.**



Ako ne želite da pravite led, pritisnite ikonicu za isključivanje pravljenja leda da zaustavite ledomat za uštedu energije i produžetak radnog veka frižidera.



Normalno je ako par kapi vode padne sa dozatora nakon što uzmete vodu.

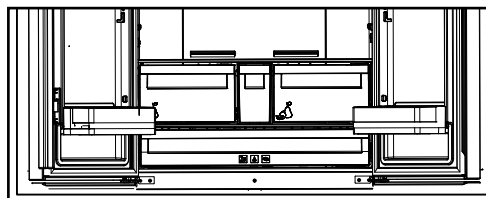

### 5.21 Ledomat i rezervoar za led

(kod nekih modela)

**Korišćenje ledomata**

Napunite ledomat vodom i postavite ga u njegovu ležište. Vaš led će biti spreman za otprilike dva sata. Ne vadite ledomat iz njegovog ležišta da biste uzeli led.

Okrenite tastere na rezervoarima za led u smeru kretanja kazaljki na satu za 90° stepeni.

Kockice leda u rezervoaru će pasti u posudu za led koja se nalazi ispod.

Možete da izvadite posudu za led da biste poslužili kocke leda.

Ako želite, kocke leda možete čuvati u posudi za led.

**Posuda za led**

Posuda za led je namenjena samo za sakupljanje kocki leda. Nemojte da sipate vodu u nju. Ako to uradite, polomiće se.



## 6 Održavanje i čišćenje

Redovno čišćenje proizvoda će produžiti njegovi životni vijek.



**UPOZORENJE:** Isključite napajanje pre čišćenja frižidera.

- Ne koristite oštra i abrazivna stvari, sapun, kuća za čišćenje, deterdženti, plin, benzin, lak i sličnih supstanci za čišćenje.
- Kod proizvoda koji nemaju funkciju Bez zamrzavanja (No Frost), voda kaplje i zamrzava se do debljine prsta na zadnjem zidu u odeljku frižidera. Nemojte da ga čistite; nikada nemojte da nanosite ulje ili slična sredstva na njega.
  - Koristite isključivo blago navlaženu mikrofiber krpnu da očistite spoljašnju površinu proizvoda. Sundeći i druge vrste krpna za čišćenje mogu da ogrebu površinu.
  - Istopiti kašičicu karbonata u vodi. Navlažite komad tkanine u vodu i iscijediti. Obrišite uređaj s ovom krpom i osušiti temeljito.
  - Vodite računa da voda ne dođe do poklopac lampe i drugih električnih delova.
  - Očistite vrata mokrom krpom. Uklonite sve stvari unutar da bi odvojili vrata i police šasije. Podignite police vrata do odvojiti. Očistite i osušite police, a zatim vratite ih na mjesto klizanjem odozgo.
  - Nemojte koristiti hlornu vodu ili proizvode za čišćenje na vanjsku površini i na kromom obložene delove proizvoda. Klor će uzrokovati rđe na takve metalne površine.

### 6.1. Sprečavanje lošeg mirisa

Proizvod je proizveden bez mirisnih materijala. Međutim, čuvanje hrane u neodgovarajućim sekcijama i nepravilno čišćenje unutrašnje površine može dovesti do lošeg mirisa.

Da bi se to izbjeglo, očistite iznutra gaziranom vodom svakih 15 dana.

- Držite hranu u zatvorenim posuđem. Mikroorganizmi mogu se proširiti od nezapečaćenih prehrambenih artikala i izazvati loši miris.
- Nemojte držati hrane isteklim rokom i pokvarene hrane u hladnjaku.

### 6.2. Zaštita plastične površine

Ulje proliveno na plastične površine može oštetiti površinu i mora se odmah očistiti s toplom vodom.

## 7 Rješavanje problema

Provjerite ovu listu prije kontaktiranja servisa. Na taj način ćete uštedjeti vreme i novac. Ova lista uključuje česte pritužbe koje se ne odnose na neispravnu izradu ili materijale. Određene navedene odlike mogu se ne odnositi na vaš proizvod.

### Frižider ne radi.

- Utikač nije u potpunosti utaknut. >>> *Uključite ga u potpunosti u utičnicu.*
- Osigurač povezani na šteker koji napaja proizvod ili glavni osigurač je eksplodirao. >>> *Provjerite osigurače.*

### Kondenzacija na bočnom zidu hladnjaka (MULTI ZONA, HLADNO, KONTROLA i FLEXI ZONA).

- Okruženje je previše hladno. >>> *Ne postavljajte proizvod u sredinama s temperaturama ispod -5 °C.*
- Vrata su se otvorila prečesto >>> *Pazite da ne otvorite vrata proizvoda prečesto.*
- Okruženje je previše vlažno. >>> *Ne postavljati proizvod u vlažnim sredinama.*
- Hrana koja sadrži tekućine se čuvaju u otvorenim posuđem. >>> *Držite hranu koja sadrži tekućine zatvorenu.*
- Vrata proizvoda je ostala otvoreno. >>> *Nemojte držati vrata proizvoda otvorene tokom dugih perioda.*
- Termostat je podešen na suviše niske temperature. >>> *Podesite termostat na odgovarajuću temperaturu.*

### Kompresor ne radi.

- U slučaju iznenadnog nestanka struje ili povlačenjem utikača i onda vraćanja, pritisak gasova u sistemu hlađenja proizvoda nije izbalansiran i to pokreće termičku zaštitu kompresora. Proizvod će se ponovo pokrenuti nakon oko 6 minuta. Ako proizvod se nije ponovo pokrenuo nakon tog perioda, kontaktirajte servis.
- Odmrzavanje je aktivno. >>> *To je normalno za potpuno automatsko odmrzavanje proizvoda. Odmrzavanje se obavlja periodično.*
- Proizvod nije priključen >>> *Pobrinite se da je napajanje priključeno*
- Postavka temperature je pogrešna. >>> *Odaberite odgovarajuću postavku temperature.*
- Nestalo je struje. >>> *Proizvod će nastaviti normalno raditi kada struja opet dođe.*

### Radna buka frižidera se povećava dok je u upotrebi.

- Operativni performanse proizvoda može se razlikovati ovisno o varijacije temperature okoline. To je normalno i ne predstavlja kvar.

### Frižider radi prečesto ili predugo.

## Rješavanje problema

- Novi proizvod može biti veći od prethodnog. Veći proizvodi će duže raditi.
- Sobna temperatura može biti visoka. >>> *Proizvod će normalno raditi za duže periode kod višu temperaturu sobe.*
- Proizvod je možda nedavno uključen ili nove hrane su unutra. >>> *Proizvodu će trebati više vremena da dostigne zadanu temperaturu kada je nedavno uključen ili kada ima novih hrana unutra. To je normalno.*
- Velike količine tople hrane možda su nedavno postavljeni u proizvod. >>> *Ne stavljajte toplu hranu u proizvod.*
- Vrata su se otvorila često ili su bila otvorena dužeg vremena. >>> *Topli zrak koji se kreće unutar će izazvati da proizvod više radi. Ne otvarajte vrata prečesto.*
- Vrata zamrzivača ili hladnjaka mogu biti odškrinuta. >>> *Provjerite da li su vrata potpuno zatvorena.*
- Proizvod možda je postavljen na prenisku temperaturu. >>> *Postavite temperaturu na viši stupanj i čekati da dođe do podešenu temperaturu.*
- Gumica vrata hladnjak ili zamrzivača možda je prljava, istrošen, slomljena ili nije pravilno postavljena. >>> *Očistite ili zamijenite gumicu. Oštećena / pocepana gumica vrata će uzrokovati da proizvod radi duži period za očuvanje trenutne temperature.*

### Temperatura zamrzivača je veoma niska, ali je temperatura hladnjaka adekvatna.

- Temperatura odjeljka Zamrzivač je postavljena na vrlo niskim stepenom. >>> *Podesite temperaturu zamrzivača na viši stupanj i provjerite još jednom.*

### Temperatura hladnjaka je vrlo niska, ali temperatura zamrzivača je adekvatna.

- Temperatura hladnjaka je postavljena na vrlo nizak stupanj. >>> *Postavite temperatura hladnjaka na viši stupanj i provjerite još jednom.*

### Hrana koja je u hladnjaku je zamrznula.

- Temperatura hladnjaka je postavljena na vrlo nizak stupanj. >>> *Podesite temperaturu zamrzivača na viši stupanj i provjerite još jednom.*

### Temperatura u hladnjaku ili zamrzivaču je previsoka.

- Temperatura hladnjaka je postavljena na vrlo visoki stupanj. >>> *Postavka temperature hladnjaka utječe na temperaturu zamrzivača. Promijenite temperature hladnjaka ili zamrzivača i sačekajte da relevantne pregrade dostigne podešeni nivo temperature.*
- Vrata su se otvorila često ili su bila otvorena dužeg vremena. >>> *Ne otvarajte vrata prečesto.*
- Vrata mogu biti odškrinuta. >>> *Potpuno zatvorite vrata.*
- Proizvod je možda nedavno uključen ili nove hrane su unutra. >>> *To je normalno. Proizvodu će trebati više vremena da dostigne zadanu temperaturu kada je nedavno uključen ili kada ima novih hrana unutra.*
- Velike količine tople hrane možda su nedavno postavljeni u proizvod. >>> *Ne stavljajte toplu hranu u proizvod.*

### Drhtanje ili buke.

- Tlo nije ravno ili izdržljivo. >>> *Ako se proizvod tresе kada se polako pomiče, prilagoditi nogare za uravnoteženje proizvoda. Također pazite da je tlo dovoljno izdržljivo da nosi proizvoda.*
- Svi predmeti na proizvodu mogu izazvati buku. >>> *Uklonite sve predmete koje se nalaze na proizvodu.*

### Proizvod daje buku kao kad tečnost teče, prskanje itd.

- Operativni principi proizvoda uključuju tokovi tečnosti i gasova. >>> *To je normalno i ne predstavlja kvar.*

### Čuje se zvuk vetra koji dolazi iz proizvoda.

- Proizvod koristi ventilator za proces hlađenja. To je normalno i ne predstavlja kvar.

### Postoji kondenzacije na unutrašnjim zidovima proizvoda.

## Rješavanje problema

- Vruće ili vlažno vremenu će povećati zaleđivanje i kondenzacije. To je normalno i ne predstavlja kvar.
- Vrata su se otvarala često ili su bila otvorena dužeg vremena. >>> *Ne otvarajte vrata prečesto, ako su otvorena, zatvorite ih.*
- Vrata mogu biti odškrinuta. >>> *Do kraja zatvorite vrata.*

### Postoji kondenzacije na vanjske površine proizvoda ili između vrata.

- Spoljni vazduh može biti vlažan, to je sasvim normalno u vlažnom vremenu. >>> *Kondenzacija će nestati kada se vlažnost smanjuje.*

### Unutrašnjost smrdi.

- Proizvod se redovno ne čiste. >>> *Redovno čistite unutrašnjost pomoću spužve, toplom vodom i gaziranom vodom.*
- Pojedini držači i materijale za pakovanje mogu izazvati mirise. >>> *Koristite držače i materijale za pakovanje bez mirisa.*
- Hrane su bili smješteni u otvorenim posuđem. >>> *Držite hranu u zatvorenim posuđem. Mikroorganizmi mogu se proširiti od nezapečaćenih prehrambenih artikala i izazvati loši miris.*
- Uklonite iz proizvoda sve hrane kojima je istekao rok ili su pokvarene.

### Vrata se ne zatvaraju.

- Paketi hrane može blokiraju vrata. >>> *Relocirajte stvari koji blokiraju vrata.*
- Proizvod ne stoji u potpuno uspravnom položaju. >>> *Podesite nogare za uravnoteženje proizvoda.*
- Tlo nije ravno ili izdržljivo. >>> *Pobrinite se da je tlo ravno i dovoljno izdržljivo da nosi proizvoda.*

### Korpa za povrća je zaglavljena.

- Hrana može biti u kontaktu sa gornjem delu ladice. >>> *Reorganizovati prehrambenih artikala u ladici.*



**UPOZORENJE:** Ako problem i dalje postoji nakon što ste slijedeli upute u ovom poglavlju, obratite se prodavcu ili ovlaštenom servisu. Nemojte pokušavati popraviti proizvod.

Poštovani potrošaču,

Mi želimo postići optimalnu efikasnost naših proizvoda, proizvodi koji su proizvedeni u modernim objektima s pedantnom kontrole kvaliteta.

Za to, molimo vas da potpuno pročitate korisnička uputstva pre upotrebe proizvoda i zadržati ih kao izvor referenca. Ako predate proizvod drugoj osobi, predati ova uputstva uz proizvod.

### **Korisnička uputstva osiguravaju brzu i sigurnu upotrebu proizvoda.**

- Molimo pročitate korisnička uputstva pre instaliranja i upotrebe proizvoda.
- Obavezno se pridržavati važećih sigurnosnih uputa.
- Držite korisnička uputstva na dohvata ruke za upotrebu u budućnosti.
- Molimo vas pročitate sve ostale papire koje ste dobili uz proizvod.

Obratite pažnju da se ovaj korisnički vodič može primjenjivati na nekoliko modela proizvoda. Uputstva jasno ukazuju na varijacije različitih modela.

### **Simboli i primedbe**

**Sljedeći simboli se koriste u ova korisnička uputstva:**

	Važne informacije i korisne savete.
	Opasnost po života i imovine.
	Opasnost od udara struje.
	Ambalaža proizvoda je napravljena od sirovina koje se mogu reciklirati, u skladu sa Zakonodavstvom nacionalne okoline.



### **INFORMATION**



**ENERG**



SUPPLIER'S NAME

MODEL IDENTIFIER → (\*)



.Podaci o modelu sačuvani u bazi podataka o proizvodu mogu se dobiti unosom sledeće internet stranice i pretragom po identifikacionom broju vašeg modela (\*) koji se nalazi na oznaci potrošnje električne energije.

<https://eprel.ec.europa.eu/>

<b>1- Bezbednosna uputstva</b>	<b>3</b>	<b>5 Rukovanje proizvodom</b>	<b>14</b>
△ 1.1 Namena . . . . .	3	5.1 Panel indikatora . . . . .	14
△ 1.2 - Sigurnost za decu, ugrožene osobe i kućne ljubimce . . . . .	3	5.2 Tabla s indikatorima . . . . .	19
△ 1.3 - Zaštita od električne energije . . . . .	3	5.3 Zamrzavanje sveže hrane . . . . .	22
△ 1.4 - Sigurnost u transportu . . . . .	4	5.4 Preporuke za čuvanje zamrznute hrane . . . . .	22
△ 1.5 - Sigurnost pri ugradnji . . . . .	4	5.5 Informacije o dubokom zamrzavanju. . . . .	22
△ 1.6- Sigurnost pri radu . . . . .	5	5.6 Stavljanje hrane . . . . .	23
△ 1.7- Sigurnost pri održavanju i čišćenju . . . . .	6	5.7 Alarm otvorenih vrata . . . . .	23
△ 1.8- HomeWhiz . . . . .	6	5.8 Odeljak za voće i povrće . . . . .	23
△ 1.9- Osvetljenje . . . . .	6	5.9 Odeljak za povrće sa kontrolom vlažnosti vazduha . . . . .	23
		(FreSHelf) . . . . .	23
<b>2 Vaš frižider</b>	<b>7</b>	5.10 Držač za jaja . . . . .	23
<b>2 Vaš frižider</b>	<b>8</b>	5.11 Pokretni srednji odeljak . . . . .	23
<b>3 Instalacija</b>	<b>9</b>	5.12 Odeljak za odlaganje sa kontrolom hlađenja . . . . .	24
3.1 Odgovarajuće mesto za ugradnju . . . . .	9	5.13 Plavo svetlo/HarvestFresh . . . . .	24
3.2 Postavljanje plastičnih klinova . . . . .	9	5.14 Filter za mirise . . . . .	24
3.3 *Podešavanje nogica . . . . .	10	5.15 Odeljak za vino . . . . .	25
3.4 Električni priključak . . . . .	11	5.16 Upotreba unutrašnjeg dozatora vode i dozatora vode na vratima . . . . .	27
<b>4 Priprema</b>	<b>12</b>	5.17 Doziranje vode . . . . .	27
4.1 Postupci za uštedu potrošnje električne energije . . . . .	12	5.18 Upotreba dozatora vode . . . . .	28
4.2 Preporuke za odeljak za svežu hranu . . . . .	12	5.19 Ledomat . . . . .	28
4.3 Primarna namena . . . . .	13	5.20 Ledomat i posuda za čuvanje leda . . . . .	29
		<b>6 Održavanje i čišćenje</b>	<b>30</b>
		<b>7 Rješavanje problema</b>	<b>31</b>

# 1- Bezbednosna uputstva

- Ovaj odeljak sadrži bezbednosna uputstva koja će vam pomoći da se zaštitite od rizika od telesnih ozleđa ili oštećenja imovine.
- Naša kompanija nije odgovorna za oštećenja koja mogu nastati ako se ne poštuju ova uputstva.



Postupke instalacije i popravke uvek mora obavljati proizvođač, ovlašćeni servisni agent ili kvalifikovana osoba koju je odredio uvoznik.



Koristite samo originalne delove i pribor.



Nemojte popravljati ili menjati nijedan dio proizvoda, osim ako to nije izričito navedeno u korisničkom priručniku.



Nemojte vršiti nikakve tehničke izmene na proizvodu.



## 1.1 Namena

- Ovaj proizvod nije prikladan za komercijalnu upotrebu i ne sme se koristiti izvan njegove namene.

Ovaj je proizvod dizajniran za upotrebu u kućama i zatvorenim mestima.

Na primer:

- Kuhinje za zaposlene u prodavnicama, kancelarijama i drugim radnim okruženjima,
  - Kuće na farmama,
  - Područja koja klijenti koriste u hotelima, motelima i drugim vrstama smeštaja,
  - Hoteli sa prenoćištem i doručkom, pansioni,
  - Ugostiteljstvo i slične maloprodajne aplikacije.
- Ovaj se proizvod ne sme koristiti vani natkriven šatorom ili bez njega, kao što su čamci, balkoni ili

terase. Ne izlažite proizvod kiši, snegu, suncu ili vetru.

Postoji opasnost od požara!



## 1.2 - Sigurnost za decu, ugrožene osobe i kućne ljubimce

- Ovaj proizvod mogu koristiti deca starija od 8 godina i osobe s ograničenim fizičkim, čulnim ili mentalnim sposobnostima ili kojima nedostaje iskustva i znanja pod uslovom da su pod nadzorom ili su obučene za bezbednu upotrebu proizvoda i o rizicima koje on može izazvati.

- Deci u dobi od 3 do 8 godina dozvoljeno je stavljanje i uzimanje proizvoda koji se rashlađuju.
- Električni proizvodi su opasni za decu i kućne ljubimce. Deca i kućni ljubimci ne smeju se igrati, penjati se ili ulaziti u proizvod.
- Čišćenje i održavanje od strane korisnika ne bi trebalo da obavljaju deca ako ih neko ne nadgleda.
- Materijale za pakovanje držite van dohvata dece. Postoji rizik od ozlede i gušenja!
- Pre odlaganja starog ili zastarelog proizvoda:

**1.** Isključite proizvod uklanjanjem utikača.

**2.** Odrežite kabl za napajanje i izvadite ga iz uređaja zajedno sa utikačem

**3.** Ne uklanjajte police ili ladice kako bi deci bilo teže ući u proizvod.

**4.** Uklonite vrata.

**5.** Čuvajte proizvod na način da se isti ne prevrne.

**6.** Ne dozvolite deci da se igraju starim proizvodom.

- Prilikom odlaganja, nikada ne bacajte proizvod na vatru. Postoji opasnost od eksplozije!
- Ako se na vratima proizvoda nalazi brava, ključ treba držati van dohvata dece.



## 1.3 - Zaštita od električne energije

- Proizvod se mora isključiti sa napajanja tokom postupka instalacije, održavanja, čišćenja, popravke i premeštanja.

## Važna uputstva za bezbednost i zaštitu životne sredine

- Ako je mrežni kabel oštećen, mora ga zameniti kvalifikovana osoba koju je odredio proizvođač, ovlašćeni servisni agent ili uvoznik kako bi se izbegle potencijalne opasnosti.
- Ne gurajte kabel za napajanje ispod ili iza proizvoda. Ne stavljajte teške predmete na kabel za napajanje. Kabel za napajanje ne smije se prekomerno savijati, pritiskati ili doći u kontakt s bilo kakvim izvorom toplote.
- Za korišćenje proizvoda ne koristite produžne kablove, multi-utičnice ili adaptere.
- Prenosne multi-utičnice ili prenosni izvori energije mogu se pregrijavati i uzrokovati požar. Stoga nemojte držati više utičnica iza ili u blizini proizvoda.
- Utikač mora biti lako dostupan. Ako to nije moguće, električna instalacija na koju je proizvod spojen mora sadržavati uređaj (poput osigurača, sklopke, prekidača itd.) koji je u skladu s električnim propisima i isključuje sve polove s mreže.
- Ne dirajte utikač mokrim rukama.
- Izvadite utikač iz utičnice tako što ćete držati utikač, a ne kabel.
- Pre instalacije proverite da li proizvod ima oštećenja. Ako je proizvod oštećen, nemojte ga instalirati.
- Stavite proizvod na čistu, ravnu i čvrstu površinu i uravnotežite ga podesivim nogama. U suprotnom, proizvod se može prevrnuti i uzrokovati ozlede.
- Mesto instalacije mora biti suvo i dobro provetreno. Ne stavljajte tepihe, podmetače ili slične prostirke ispod proizvoda. Nedovoljno provetranje uzrokuje opasnost od požara!
- Ne prekrivajte i ne blokirajte otvore za ventilaciju. U suprotnom, potrošnja energije se povećava i vaš se proizvod može oštetiti.
- Proizvod se ne sme priključivati na sisteme napajanja kao što su solarni izvori napajanja. U suprotnom, vaš se proizvod može oštetiti zbog naglih promena napona!
- Što više rashladnog sredstva sadrži frižider, to mora biti veći prostor gde se vrši ugradnja. Ako je prostor za ugradnju premali, u slučaju ispuštanja rashladnog sredstva u rashladni sistem, akumuliraće se zapaljiva smesa rashladnog sredstva i vazduha. Potrebni prostor za svakih 8 gr rashladnog sredstva je najmanje 1 m<sup>3</sup>. Količina rashladnog sredstva u vašem proizvodu navedena je na tipskoj nalepnici.
- Proizvod se ne sme postavljati na mesta izložena direktnom suncu i mora se držati dalje od izvora toplote, kao što su ploče za grejanje, radijatori itd.



### 1.4 - Sigurnost u transportu

- Proizvod je težak; ne pomerajte ga sami.
- Ne držite vrata proizvoda dok ga pomičete.
- Obratite pažnju da tokom prevoza ne oštetite rashladni sistem ili cevovode. Ako je cevovod oštećen, nemojte koristiti proizvod i nazovite ovlašćeni servis.



### 1.5 - Sigurnost pri ugradnji

- Za potrebe ugradnje proizvoda pozovite ovlašćenog servisnog agenta. Da biste proizvod pripremili za upotrebu, proverite informacije u korisničkom priručniku kako biste bili sigurni da su instalacije za struju i vodu prikladne. Ako nisu, pozovite kvalifikovnog električara i vodoinstalatera kako bi svi uslovi bili prikladno organizirani. U suprotnom, postoji opasnost od strujnog udara, požara, problema u radu proizvoda ili ozlede!

Ako je neizbežno instalirati proizvod u blizini izvora toplote, između se mora postaviti odgovarajuća izolaciona ploča, a od izvora toplote mora se držati na sledećim minimalnim udaljenostima:

- Najmanje 30 cm od izvora toplote, kao što su ploče za kuvanje, pećnice, grejalice ili šporeti,
- Najmanje 5 cm od električnih pećnica.
- Klasa zaštite vašeg proizvoda je tip I. Uključite proizvod u uzemljenu utičnicu koja odgovara vrednostima napona, struje i frekvencije navedene na tipskoj nalepnici proizvoda. Utičnica mora biti opremljena prekidačem 10 A - 16 A. Naša kompanija ne snosi odgovornost za štetu koja nastane kada se proizvod koristi bez uzemljenja i električnog priključka u skladu s lokalnim i državnim propisima.



## Važna uputstva za bezbednost i zaštitu životne sredine

- Proizvod se ne sme priključiti tokom instalacije. U suprotnom postoji opasnost od električnog udara i povreda!
- Ne priključujte proizvod u utičnice koje su labave, dislocirane, slomljene, prljave, masne ili nose rizik kontakta s vodom.
- Provedite kabal za napajanje i creva (ako postoje) proizvoda na način da ne uzrokuju opasnost od preklapanja.
- Izlaganje delova napona ili kablova za napajanje vlagi može prouzrokovati kratki spoj. Zbog toga, nemojte instalirati proizvod na mesta kao što su garaže ili perionice na kojima je vlaga visoka ili i gde postoji mogućnost od prskanja vodom. Ako se frižider navlaži vodom, uklonite ga sa mreže i pozovite ovlašćenog serviser.
- Nikada ne priključujte svoj frižider na uređaje koji štede energiju. Takvi sistemi su štetni za vaš proizvod.



### 1.6- Sigurnost pri radu

- Nikad ne koristite hemijske rastvarače na proizvodu. Postoji opasnost od eksplozije!
- Ako proizvod neispravno radi, isključite ga sa mreže i neka ne radi dok ga ne popravi ovlašćeni servis. Postoji opasnost od električnog udara!
- Ne stavljajte izvore plamena (zapaljene sveće, cigarete itd.) na ili blizu proizvoda.
- Ne penjite se na proizvod. Postoji rizik od pada i ozleda!
- Nemojte oštetiti oštrim ili prodorim predmetima cevi rashladnog sistema. Rashladno sredstvo koje može iscuriti prilikom probijanja cevi rashladnog sredstva, produžetka cevi ili površinskih omotnica uzrokuje iritaciju kože i ozlede oka.
- Ako ih proizvođač ne preporučuje, ne stavljajte i ne upotrebljavajte električne uređaje unutar frižidera/dubokog zamrzivača.
- Pazite da rukom ili bilo kojim drugim delom tela ne zakačite pokretne delove postavljene unutar frižidera. Vodite računa da ne pritisnete prste između vrata i frižidera. Budite oprezni prilikom otvaranja i zatvaranja vrata, posebno ako u blizini ima dece.
- Nikada ne jedite sladoled, kockice leda ili smrznutu hranu odmah nakon što ih izvadite iz frižidera. Postoji rizik od promrzlina!
- Kad su vam ruke mokre, ne dirajte unutrašnje zidove ili metalne delove zamrzivača ili hranu koja je u njemu sačuvana. Postoji rizik od promrzlina!
- Ne stavljajte limenke ili boce u kojima se nalaze gazirana pića ili tečnosti za zamrzavanje u odeljak za zamrzavanje. Limenke i boce mogu da puknu. Postoji opasnost od ozleda i materijalne štete!
- Ne stavljajte i ne upotrebljavajte zapaljive sprejeve, zapaljive materijale, suvi led, hemijske materije ili slične materijale osetljive na toplotu u blizini frižidera. Postoji opasnost od požara i eksplozije!
- Ne čuvajte u svom proizvodu eksplozivne materije koje sadrže zapaljive materijale, poput aerosola.
- Ne stavljajte posude napunjene tečnošću na proizvod. Prskanje vode na električnom delu može prouzrokovati strujni udar ili opasnost od požara.
- Ovaj proizvod nije namenjen skladištenju lekova, krvne plazme, laboratorijskih preparata ili sličnih medicinskih materija i proizvoda koji podliježu Direktivi o medicinskim proizvodima.
- Korišćenje proizvoda prema predviđenoj nameni može dovesti do propadanja ili kvarenja proizvoda smeštenih u njemu.
- Ako je vaš frižider opremljen plavom svetlošću, nemojte gledati na to svetlo pomoću optičkih alata. Ne gledajte direktno u UV LED lampicu dugo. Ultraljubičasto svetlo može uzrokovati naprezanje očiju.
- Ne preopterećujte proizvod. Predmeti u frižideru mogu pasti kada se otvore vrata, uzrokujući ozlede ili oštećenja. Slični problemi mogu se pojaviti ako se bilo koji predmet stavi na proizvod.
- Da biste izbegli ozlede, proverite da li ste očistili sav led koje je možda pao i vodu koja se možda prosula na pod.
- Menjajte položaj polica/držača za boce na vratima vašeg frižidera samo kad su prazni. Postoji rizik od ozlede!

## Važna uputstva za bezbednost i zaštitu životne sredine

- Ne stavljajte predmete koji mogu pasti/prevrnuti se na proizvod. Takvi predmeti mogu pasti kada se otvore vrata i prouzrokovati ozlede i/ili materijalnu štetu.
  - Ne udarajte i ne vršite veliki pritisak na staklene površine. Slomljeno staklo može prouzrokovati ozlede i/ili materijalnu štetu.
  - Rashladni sistem vašeg proizvoda sadrži rashladno sredstvo R600a: Vrsta rashladnog sredstva koja se koristi u proizvodu navedena je na tipskoj nalepnici. Ovo rashladno sredstvo je zapaljivo. Stoga obratite pažnju da ne oštetite rashladni sistem ili cev dok se proizvod koristi. Ako je cevovod oštećen:
    - Ne dirajte proizvod ni kabel za napajanje,
    - Uklonite potencijalne izvore vatre koji mogu prouzrokovati zapaljenje proizvoda.
  - Provetrite prostor u kom se proizvod nalazi.
- Ne koristite ventilatore.
- Nazovite ovlašćenog servisera.
- 
- Ako je proizvod oštećen i primetite curenje rashladnog sredstva, udaljite se od rashladnog sredstva. Rashladno sredstvo može uzrokovati promrzline u slučaju dodira s kožom.

### Za proizvode s dozatorom vode/mašinom za led

- Koristite samo pitku vodu. Nemojte puniti rezervoar za vodu nikakvim tečnostima - poput voćnog soka, mleka, gaziranih pića ili alkoholnih pića - koje nisu prikladne za upotrebu u dozatoru vode.
- Postoji rizik za zdravlje i sigurnost!
- Ne dozvolite deci da se igraju s dozatorom vode ili mašinom za led (Icematic) kako bi se sprečile nezgode ili ozlede.
- Ne stavljajte prste ili predmete u otvor dozatora vode, kanal za vodu ili spremnik mašine za led. Postoji opasnost od ozlede ili materijalne štete!



### 1.7- Sigurnost pri održavanju i čišćenju

- Ne povlačite ručku na vratima ako proizvod treba da pomerite za potrebe čišćenja. Ručka se može slomiti i uzrokovati ozlede ako na nju delujete prekomernom silom.
- Za potrebe čišćenja ne prskajte niti sipajte vodu na ili u proizvod. Postoji opasnost od požara i strujnog udara!
- Pri čišćenju proizvoda ne koristite oštre ili abrazivne alate. Ne koristite sredstva za čišćenje u domaćinstvu, deterdžent, gas, benzin, razređivač, alkohol, lakove itd.
- Koristite samo proizvode za čišćenje i održavanje unutar proizvoda koji nisu štetni za hranu.
- Nikada nemojte koristiti paru niti sredstva za čišćenje parom za čišćenje ili odmrzavanje proizvoda. Para ulazi u kontakt s delovima pod naponom u vašem hladnjaku što uzrokuje kratki spoj ili strujni udar!
- Proverite da li voda ulazi u elektronske šklupove ili elemente za osvetljenje proizvoda.
- Čistom i suvom krpom obrišite strane materijale ili prašinu na iglicama utikača. Ne koristite mokru ili vlažnu krpu za čišćenje utikača. Postoji opasnost od požara i strujnog udara!



### 1.8- HomeWhiz

- Kada proizvodom upravljate putem aplikacije HomeWhiz, morate se pridržavati sigurnosnih upozorenja čak i kad ste udaljeni od proizvoda. Morate slediti i upozorenja u aplikaciji.



### 1.9- Osvetljenje

- Pozovite ovlašćeni servis kada je potrebno zameniti LED svetlo/sijalicu koja se koristi za osvetljenje.

## 2 Vaš frižider

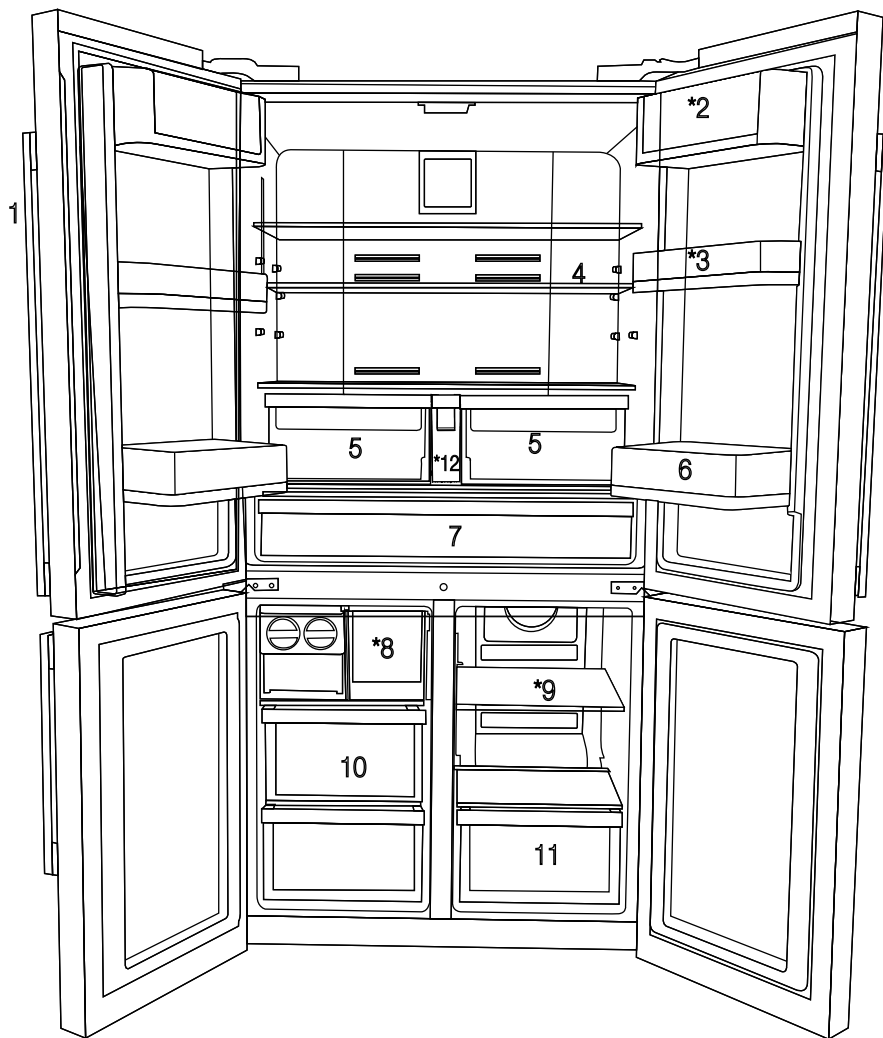

- 1- Kontrolna tabla s indikatorima
  - 2- Odeljak za maslac i sir
  - 3- Pokretna polica na vratima od 70 mm
  - 4- Staklena polica u odeljku frižidera
  - 5- Odeljak frižidera za voće i povrće
  - 6- Polica na vratima za boce
  - 7- Odeljak za hlađenje
  - 8- Fioka sa ledarom
  - 9- Staklena polica/hladnjak u multizonskom odeljku
  - 10- Police odeljka zamrzivača
  - 11- Fioka multizonskog odeljka
  - 12- Rezervoar za vodu
- \* OPCIONALNO



Slike u ovom priručniku za korisnike su šematske prirode i moguće da neće u potpunosti odgovarati vašem proizvodu. Ako predmetni delovi nisu uključeni u proizvod koji ste kupili, onda ti delovi važe za ostale modele.

## 2 Vaš frižider

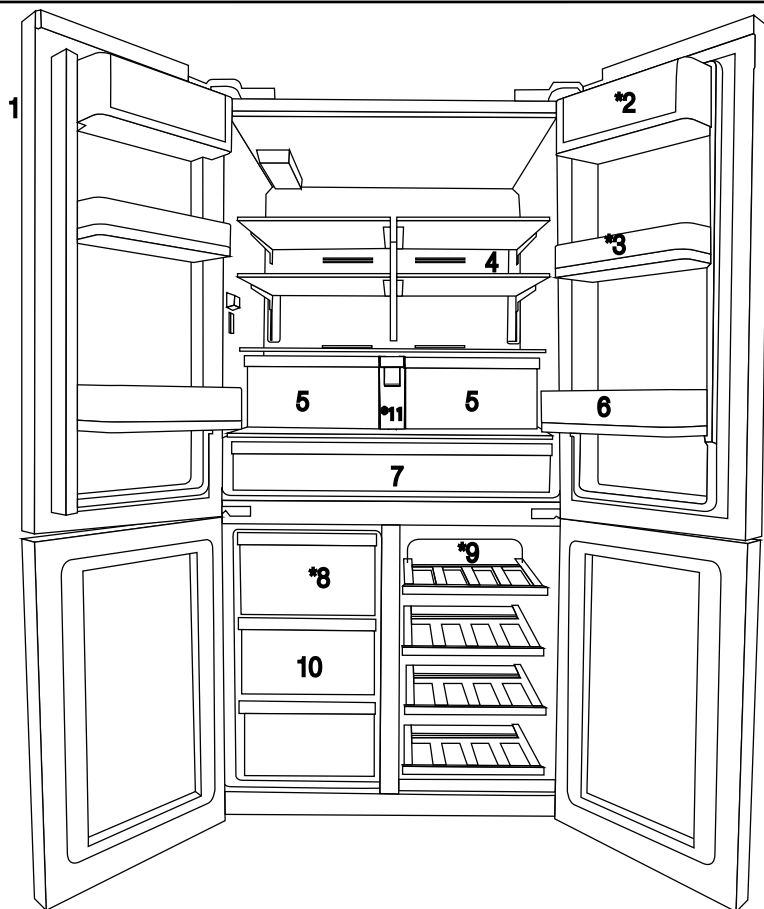

- 1- Kontrolna tabla s indikatorima
- 2- Odeljak za maslac i sir
- 3- Pokretna polica na vratima od 70 mm
- 4- Staklena polica u odeljku frižidera
- 5- Odeljak frižidera za voće i povrće
- 6- Polica na vratima za boce

- 7- Odeljak za hlađenje
- 8- Fioka sa leđarom
- 9- Staklena polica/hladnjak u multizonskom odeljku
- 10- Police odeljka zamrzivača
- 11- Rezervoar za vodu

\* OPCIONALNO



Slike u ovom priručniku za korisnike su šematske prirode i moguće da neće u potpunosti odgovarati vašem proizvodu. Ako predmetni delovi nisu uključeni u proizvod koji ste kupili, onda ti delovi važe za ostale modele.

#### 3.1 Odgovarajuće mesto za ugradnju

Za instalaciju uređaja obratite se ovlašćenom servisu. Da biste pripremili proizvod za upotrebu, pogledajte informacije u uputstvu za upotrebu i proverite da li su električna instalacija i dovod vode odgovarajuće. Ako nisu, pozovite kvalifikovnog električara i tehničara kako bi svi uslovi bili prikladno organizovani.

	<b>UPOZORENJE:</b> Proizvođač se ne može smatrati odgovornim za oštećenja nastala usled postupaka obavljenih od strane neovlašćenih osoba.
	<b>UPOZORENJE:</b> Proizvod se ne sme priključiti tokom instalacije. U suprotnom postoji rizik od smrti ili ozbiljnih povreda!
	<b>UPOZORENJE:</b> Ako je slobodni prostor na vratima prostorije u kojoj će se proizvod nalaziti toliko skučen da se proizvod ne može uneti, uklonite vrata sobe i provucite uređaj kroz vrata tako što ćete ga okrenuti sa strane; ako ni nakon toga ne uspete, obratite se ovlašćenom servisu.

- Proizvod postavite na ravnu površinu da biste izbegli vibracije.
- Ugradite proizvod najmanje 30 cm od izvora toplote kao što su ploče za kuvanje, grejalice i šporeti i najmanje 5 cm od električnih rerni.
- Proizvod se ne sme izlagati direktnoj sunčevoj svetlosti i postavljati na mestima na kojima ima vlage.
- Vaš proizvod zahteva adekvatnu cirkulaciju vazduha da bi efikasno funkcionisao. Ako proizvod postavljate u niši (udubljenju u zidu), vodite računa da razmak između proizvoda i plafona, zida sa zadnje strane i zidova sa bočnih strana bude najmanje 5 cm.
- Ako proizvod postavljate u niši (udubljenju u zidu), vodite računa da razmak između proizvoda i plafona, zida sa zadnje strane i zidova sa bočnih strana bude najmanje 5 cm. Proverite da li se zaštitna komponenta za razmak sa zadnje strane nalazi na predviđenom mestu (ako je isporučena uz proizvod). Ako komponenta nije dostupna ili se izgubi ili spadne, postavite

proizvod tako da između zadnje strane proizvoda i zidova prostorije bude najmanje 5 cm razmaka. Razmak sa zadnje strane je važan za efikasan rad proizvoda.

- Ako proizvod postavljate u niši (udubljenju u zidu), vodite računa da razmak između proizvoda i plafona, zida sa zadnje strane i zidova sa bočnih strana bude najmanje 5 cm. Proverite da li se zaštitna komponenta za razmak sa zadnje strane nalazi na predviđenom mestu (ako je isporučena uz proizvod). Ako komponenta nije dostupna ili se izgubi ili spadne, postavite proizvod tako da između zadnje strane proizvoda i zidova prostorije bude najmanje 5 cm razmaka. Razmak sa zadnje strane je važan za efikasan rad proizvoda.
- Proizvod ne ugrađujte na mesta sa temperaturom manjom od  $-5^{\circ}\text{C}$ .

#### 3.2 Postavljanje plastičnih klinova

Plastični klinovi isporučeni sa proizvodom koriste se za stvaranje udaljenosti za cirkulaciju vazduha između proizvoda i zida sa zadnje strane.

1. Da biste postavili klinove, uklonite vijke sa proizvoda i upotrebite vijke isporučene s klinovima.

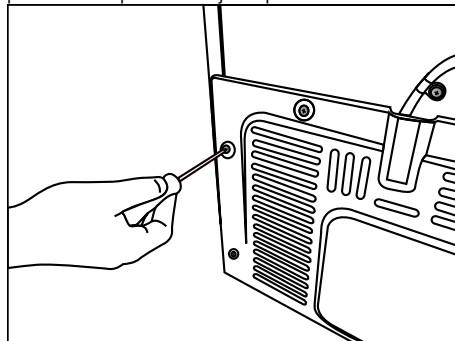

2. Ugradite 2 plastična klina u poklopac ventilatora kao što je prikazano na slici.

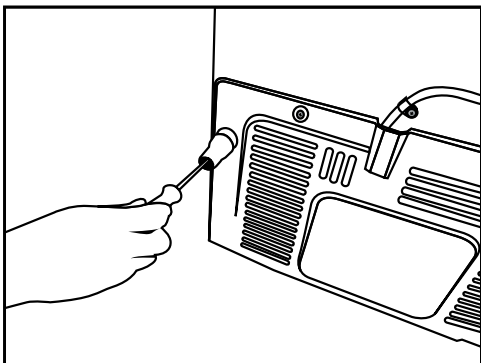

Da biste vrata podesili vertikalno, otpustite pričvrсну navrtku koja se nalazi na dnu. Okrećite navrtku za podešavanje prema položaju vrata (u smeru kretanja kazaljke na satu/u smeru suprotnom od kazaljke na satu).

Pritegnite pričvrсну navrtku kako biste fiksirali položaj.

Da biste vrata podesili vodoravno,

Otpustite pričvrсну navrtku koja se nalazi na vrhu.

Okrećite bočnu navrtku za podešavanje prema položaju vrata (u smeru kretanja kazaljke na satu/u smeru suprotnom od kazaljke na satu).

Pritegnite pričvrсну navrtku koja je na vrhu kako biste fiksirali položaj.

### 3.3 \*Podešavanje nogica

Ako proizvod stoji neuravnoteženo nakon ugradnje, podesite nožice na prednjoj strani rotiranjem udesno ili ulevo.

\* Ako vaš proizvod nema odeljak za vino ili staklena vrata, vaš proizvod nema podesivo postolje, već proizvod ima fiksno postolje.

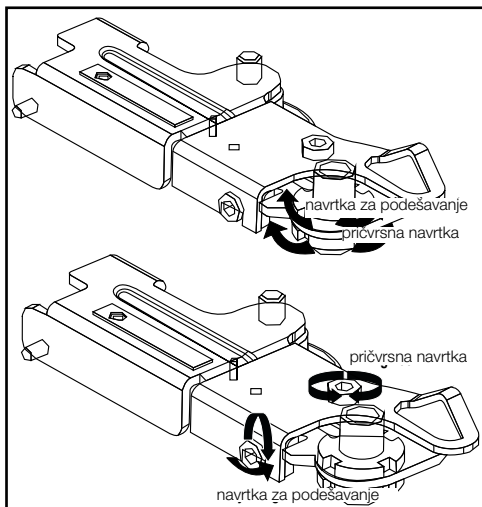
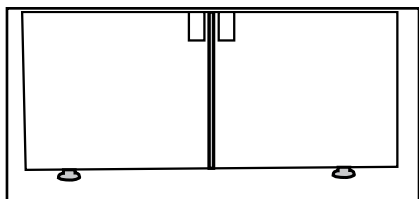
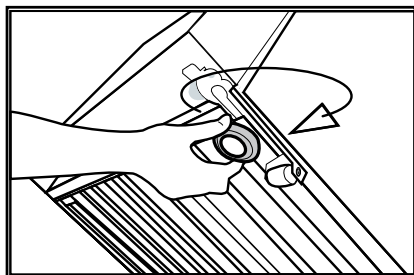

## Instalacija

- Gornja grupa šarki je pričvršćena sa 3 vijka.
- Poklopac šarke se pričvršćuje nakon ugradnje utičnica.
- Tada je poklopac šarke fiksiran sa dva vijka.

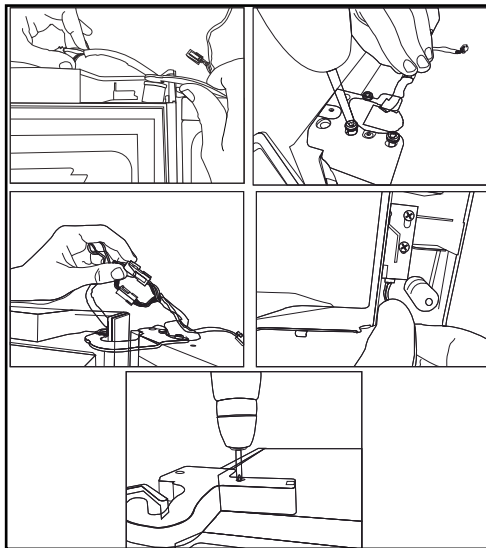

## 3.4 Električni priključak



**UPOZORENJE:** Ne priključujte na produžne kablove ili višestruke utikače.



**UPOZORENJE:** Oštećeni kabl za napajanje mora biti zamenjen od strane agenta ovlašćenog servisa.



Ako će dva hladnjaka biti postavljena jedan pored drugog, mora biti najmanje 4 cm udaljenosti između njih.

- Naša kompanija ne snosi odgovornost za štetu koja nastane kada se proizvod koristi bez uzemljenja i električnog priključka u skladu s državnim propisima.
- Utikač kabla za napajanje mora biti lako dostupan nakon ugradnje.
- Nemojte produžavati kablove ili bežične višestruke utikače između proizvoda i zidne utičnice.

## 4 Priprema

### 4.1 Postupci za uštedu potrošnje električne energije



Povezivanje frižidera na sisteme za štednju energije je štetno, jer to može oštetiti proizvod.

- Za samostojeći uređaj; ovaj rashladni uređaj nije namijenjen za upotrebu kao ugradbeni uređaj.
- Ne ostavljajte vrata frižidera otvorena duže vreme.
- Ne stavljajte toplu hranu ili pića u frižider.
- Ne preopterećujte frižider. Kapacitet hlađenja će oslabiti kada se oteža cirkulacija vazduha u frižideru.
- Ne stavljajte frižider na mesta izložena direktnoj sunčevoj svetlosti. Ugradite proizvod najmanje 30 cm od izvora toplote kao što su ploče za kuvanje, rerne, grejna tela i šporeti i najmanje 5 cm od električnih retni.
- Vodite računa da hranu odlažete u frižider u zatvorenim posudama.
- Da biste mogli da odložite maksimalnu količinu hrane u odeljak za zamrzavanje vašeg frižidera, gornju fioku treba ukloniti i postaviti iznad staklene police. Potrošnja električne energije navedena za vaš frižider određena je nakon uklanjanja kutije za led i gornjih fioka kako bi se omogućilo maksimalno punjenje. Preporučuje se upotreba donjih fioka u zamrzivaču i višezonskog odeljka prilikom punjenja.
- Budući da vrući i vlažni vazduh neće direktno prodrati u vaš proizvod dok se vrata ne otvore, vaš proizvod će stvoriti optimalne uslove dovoljne da sačuva vašu hranu. Sa ovom funkcijom uštede energije, funkcije i komponente kao što su kompresor, ventilator, grejač, odmrzavanje, osvetljenje, ekran i tako dalje funkcionisaće u skladu sa potrebama da se potroši minimalna količina energije, pri tom čuvajući svežinu vaše hrane.
- Protok vazduha ne treba da se blokira stavljanjem hrane ispred ventilatora odeljka zamrzivača višezonskog odeljka. Hranu treba puniti tako da ostavite najmanje 5 cm prostora ispred zaštitne rešetke ventilatora.

- Odmrzavanje smrznute hrane u odeljku frižidera štedi električnu energiju i zadržava kvalitet hrane.



Temperatura prostorije u kojoj se nalazi vaš frižider treba da bude najmanje 10°C /50°F. Rad frižidera u hladnijim uslovima se ne preporučuje uzevši u obzir njegovu efikasnost.



Unutrašnjost frižidera mora biti temeljno očišćena.



Ako će dva hladnjaka biti postavljena jedan pored drugog, mora biti najmanje 4 cm udaljenosti između njih.

### 4.2 Preporuke za odeljak za svežu hranu

- Obezbedite da hrana ne dodiruje temperaturni senzor u odeljku za svežu hranu. Da bi odeljak za svežu hranu održavao idealnu temperaturu za skladištenje, hrana ne sme ometati senzor.
- Ne ostavljajte toplu hranu ili pića u proizvod.

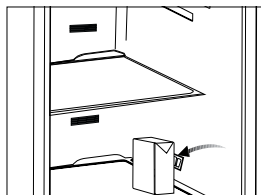
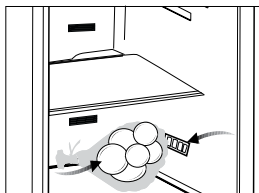



### 4.3 Primarna namena

Pre upotrebe proizvoda, proverite da li su sve pripremne radnje izvršene u skladu sa uputstvima datim u poglavljima „Važna uputstva u vezi sa bezbednošću i zaštitom okoline“ i „Ugradnja“.

- Očistite unutrašnjost frižidera kako je preporučeno u odeljku „Održavanje i čišćenje“. Pre nego što uključite frižider, proverite da li je unutrašnjost suva.
- Uključite frižider u uzemljenu utičnicu. Unutrašnje osvetljenje svetli kada se otvore vrata frižidera.
- Ostavite frižider da radi 6 sati pre nego stavite hranu u njega i ne otvarajte vrata osim ako to nije neophodno.



Čućete buku prilikom pokretanja kompresora. Tečnosti i gasovi zatvoreni u rashladnom sistemu takođe mogu da proizvedu buku čak i ako kompresor ne radi i ovo je potpuno normalno.



Prednje ivice frižidera mogu da se zagreju. To je normalno. Ove oblasti su predviđene da se zagreju da bi se izbegla kondenzacija.

## 5 Rukovanje proizvodom

### 5.1 Panel indikatora

Panel sa indikatorima osetljiv na dodir omogućava vam da podesite temperaturu i kontrolirate druge funkcije povezane sa proizvodom a da ne otvarate vrata proizvoda. Jednostavno pritisnite odgovarajuću dugmad za podešavanja funkcije.

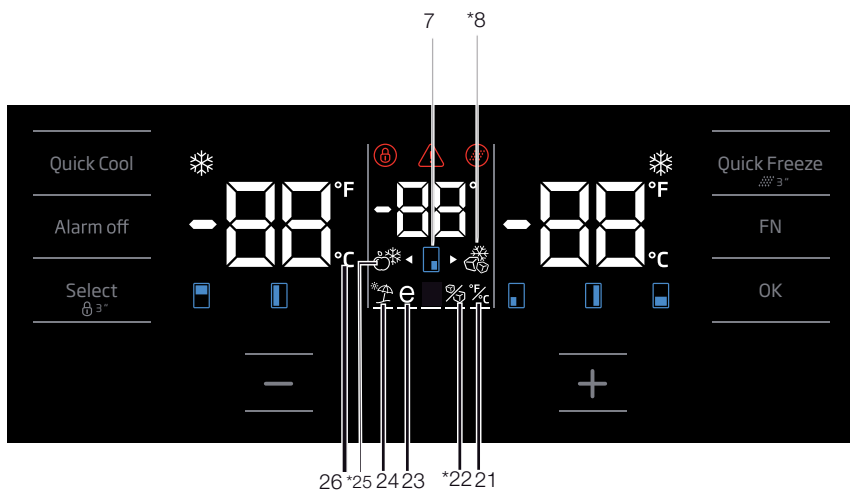
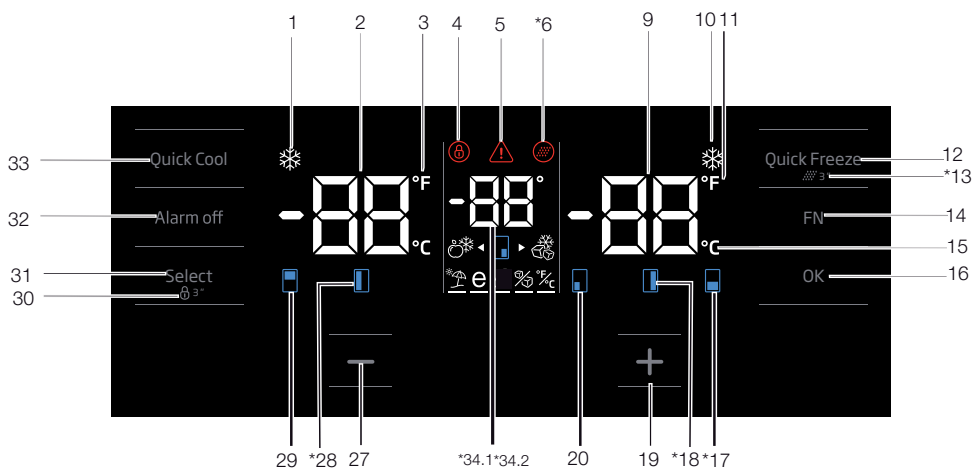

## Rukovanje proizvodom

### 1. Indikator funkcije brzog hlađenja

Uključuje se kada je aktivirana funkcija brzog hlađenja.

### 2. Indikator temperature odeljka frižidera

Prikazana je temperatura odeljka frižidera; može se podesiti na 8,7,6,5,4,3,2,1.

### 3. Fahrenheit indikator

To je indikator sa Fahrenheitovom skalom. Kada je aktiviran indikator sa Fahrenheitovom skalom, postavljene vrednosti temperature prikazuju se u Fahrenheitima, a odgovarajuća ikona se uključuje.

### 4. Zaključavanje tastera

Pritisnite i zadržite dugme za zaključavanje tastera na 3 sekunde. Simbol zaključavanja tastera će se upaliti i režim zaključavanja tastera će se aktivirati. Dugmad neće funkcionisati kada je aktivan režim zaključavanja tastera. Ponovo pritisnite i zadržite dugme za zaključavanje tastera na 3 sekunde. Simbol zaključavanja tastera će se ugasi i izaći ćete iz režima zaključavanja tastera. Pritisnite dugme za zaključavanje tastera ako želite da sprečite promenu podešavanja temperature frižidera.

### 5. Upozorenje na prekid napajanja/visoku temperaturu/grešku.

Ovaj indikator svetli tokom prekida napajanja, kvara usled visokih temperatura ili upozorenja na grešku. Tokom produženih prekida napajanja, najveća temperatura koju dostiže odeljak zamrzivača će treptati na digitalnom ekranu. Nakon što proverite hranu koja se nalazi u odeljku zamrzivača, pritisnite dugme za isključivanje alarma da biste izbrisali upozorenje.

Pogledajte odeljak „preporučena rešenja koja se savetuju za rešavanje problema“ u vašem uputstvu ukoliko primetite da ovaj indikator svetli.

### 6. Ikonica za resetovanje filtera

Ova ikona se uključuje kada filter treba resetovati.

### 7. Ikona odeljka za promenu temperature

Označava odeljak u kojem temperatura treba da se promeni. Kada ikona odeljka za promenu temperature počne da trepće, podrazumeva se da je izabran odgovarajući odeljak.

### 8. Ikona Joker zamrzivača

Predite mišem preko ikone zamrzivača Joker pomoću dugmeta FN; ikona će početi da trepće. Kada pritisnete taster OK, ikona odeljka zamrzivača Joker se uključuje i on radi na principu zamrzivača.

### 9. Indikator temperature odeljka zamrzivača

Prikazana je temperatura odeljka frižidera; može se podesiti na -16, -18, -19, -20, -21, -22, -24.

### 10. Indikator funkcije brzog zamrzavanja

Uključuje se kada je aktivirana funkcija brzog zamrzavanja.

### 11. Fahrenheit indikator

To je indikator sa Fahrenheitovom skalom. Kada je aktiviran indikator sa Fahrenheitovom skalom, postavljene vrednosti temperature prikazuju se u Fahrenheitima, a odgovarajuća ikona se uključuje.

### 12. Dugme funkcije brzog zamrzavanja

Pritisnite ovo dugme da biste aktivirali ili deaktivirali funkciju brzog zamrzavanja. Kada aktivirate ovu funkciju, odeljak zamrzivača će se ohladiti na temperaturu manju od podešene vrednosti.



Koristite funkciju brzog zamrzavanja kada želite da brzo zamrznete hranu stavljenu u odeljak frižidera. Ako želite da zamrznete velike količine sveže hrane, aktivirajte ovu funkciju pre stavljanja hrane u proizvod.



Ako je ne otkazete, ona će se sama otkazati automatski nakon 24 časa ili kada odeljak frižidera dostigne potrebnu temperaturu.



Ova funkcija se ne aktivira ponovo kada se napajanje obnovi nakon prekida napajanja.

### 13. Resetovanje filtera

Filter se resetuje kada se dugme za brzo zamrzavanje pritisne 3 sekunde. Ikona resetovanja filtera se isključuje.

### 14. Taster FN (Funkcija)

Ovaj taster vam omogućava da se prebacujete između funkcija koje želite da izaberete. Pritiskom na ovaj taster ikona čija funkcija treba da se

## Rukovanje proizvodom

aktivira ili deaktivira i indikator ove ikone počinju da trepću. Taster FN se deaktivira ako se ne pritisne 20 sekundi. Morate da pritisnete ovaj taster da biste ponovo promenili funkcije.

### 15. Celzijusov indikator

To je indikator sa Celzijusovom skalom. Kada je aktiviran Celzijusov indikator, postavljene vrednosti temperature prikazuju se u Celzijusima, a odgovarajuća ikona se uključuje.

### 16. Taster OK

Nakon navigacije funkcijama pomoću dugmeta FN, kada se funkcija otkáže pomoću dugmeta OK, odgovarajuća ikona i indikator trepću. Kada je funkcija aktivirana, ona ostaje uključena. Indikator nastavlja da trepće kako bi prikazao ikonu na kojoj je.

### 17. Ikona odeljka za promenu temperature

Označava odeljak u kojem temperatura treba da se promeni. Kada ikona odeljka za promenu temperature počne da trepće, podrazumeva se da je izabran odgovarajući odeljak.

### 18. Ikona odeljka za promenu temperature

Označava odeljak u kojem temperatura treba da se promeni. Kada ikona odeljka za promenu temperature počne da trepće, podrazumeva se da je izabran odgovarajući odeljak.

### 19. Podesite taster za povećanje

Izaberite odgovarajući odeljak pomoću tastera za odabir; ikona odeljka koja predstavlja odgovarajući odeljak počće da trepće. Ako tokom ovog procesa pritisnete taster za podešavanje povećanja, podešena vrednost se povećava. Ako nastavite da pritisnete taster, postavljena vrednost se vraća na početak.

### 20. Ikona odeljka za promenu temperature

Označava odeljak u kojem temperatura treba da se promeni. Kada ikona odeljka za promenu temperature počne da trepće, podrazumeva se da je izabran odgovarajući odeljak.

### 21. Podešavanje Celzijusovih i Fahrenheitovih indikatora

Zadržite pokazivač iznad ovog tastera pomoću tastera FN i izaberite Fahrenheit i Celzijus

pomoću tastera OK. Kada se izabere odgovarajući tip temperature, uključuje se indikator sa Fahrenheitovom ili Celzijusovom skalom.

### 22. Ikona isključene mašine za led

Pritisnite taster FN (dok ne dođe do ikone kockice leda i donje linije) da biste isključili ledomat. Ikona za isključivanje ledomata i indikator funkcije ledomata počinju da trepću kada zadržite pokazivač iznad njih, tako da možete da vidite da li će se ledomat uključiti ili isključiti. Kada pritisnete dugme OK, ikona ledomata neprekidno svetli i indikator nastavlja da trepće tokom ovog procesa. Ako nakon 20 sekundi ne pritisnete nijedno dugme, ikona i indikator ostaju uključeni. Tada će ledomat biti isključen. Da biste ponovo uključili ledomat, zadržite pokazivač iznad ikone i indikatora; tako će i ikona isključenog ledomata i indikator početi da trepću. Ako u roku od 20 sekundi ne pritisnete nijednu tipku, ikonica i taster indikator će se ugasi a ledomat će se ponovo uključiti.



Označava da li je icematic uključen ili isključen.



Protok vode iz rezervoara za vodu će se zaustaviti kada se izabere ova funkcija. Međutim, led koji je već napravljen može da se izvadi iz odeljka icematic.

### 23. Ikona funkcije Eco-Fuzzy

Pritisnite taster FN (dok ne dosegne ikonu slova e i donju liniju) da biste aktivirali Eco-Fuzzy. Kada zadržite pokazivač iznad ikone za Eco-Fuzzy i indikatora funkcije Eco-Fuzzy, oni počinju da trepću. Tako možete da vidite da li će se funkcija Eco-Fuzzy aktivirati ili deaktivirati. Kada pritisnete dugme OK, ikona funkcije Eco-Fuzzy neprekidno svetli i indikator nastavlja da trepće tokom tog procesa. Ako nakon 20 sekundi ne pritisnete nijedno dugme, ikona i indikator ostaju uključeni. Tako se aktivira funkcija Eco-Fuzzy. Da biste otkazali funkciju Eco-Fuzzy, zadržite pokazivač iznad ikone i indikatora i pritisnite taster OK. Tako će i ikona funkcije Eco-Fuzzy i indikator funkcije početi da trepću. Ako u roku od 20 sekundi ne

## Rukovanje proizvodom

pritisnete nijednu tipku, ikona i indikator će se ugasiti, a funkcija Eco-Fuzzy će se isključiti.

### 24. Ikona funkcije za odmor

Pritisnite taster FN (dok ne dođe do ikone kišobrana i donje linije) da biste aktivirali funkciju za odmor. Kada zadržite pokazivač iznad ikone funkcije za odmor i indikatora funkcije za odmor, oni počinju da trepću. Tako možete da vidite da li će se funkcija za odmor aktivirati ili deaktivirati. Kada pritisnete tipku OK, ikona funkcije za odmor prestano će se prikazivati i ova funkcija će biti aktivirana. Indikator nastavlja da trepće tokom ovog procesa. Pritisnite tipku OK da biste otkazali funkciju za odmor. Tako će i ikona funkcije za odmor i indikator početi da trepću i funkcija odmora će biti otkazana.

### 25. Ikona Joker frižidera

Kada odaberete ikonu Joker frižidera pomoću dugmeta FN i pritisnete taster OK, odeljak Joker se pretvara u odeljak frižidera i radi kao hladnjak.

### 26. Celzijusov indikator

To je indikator sa Celzijusovom skalom. Kada je aktiviran Celzijusov indikator, postavljene vrednosti temperature prikazuju se u Celzijusima, a odgovarajuća ikona se uključuje.

### 27. Podesite opadajuću funkciju

Izaberite odgovarajući odeljak pomoću tastera za odabir; ikona odeljka koja predstavlja odgovarajući odeljak počće da trepće. Ako tokom ovog procesa pritisnete tipku za smanjenje, zadata vrednost će se smanjiti. Ako nastavite da pritiskate taster, postavljena vrednost se vraća na početak.

### 28. Ikona odeljka za promenu temperature

Označava odeljak u kojem temperatura treba da se promeni. Kada ikona odeljka za promenu temperature počne da trepće, podrazumeva se da je izabran odgovarajući odeljak.

### 29. Ikona odeljka za promenu temperature

Označava odeljak u kojem temperatura treba da se promeni. Kada ikona odeljka za promenu temperature počne da trepće, podrazumeva se da je izabran odgovarajući odeljak.

### 30. Zaključavanje tastera

Pritisnite i zadržite dugme za zaključavanje tastera

na 3 sekunde. Simbol zaključavanja tastera će se upaliti i režim zaključavanja tastera će se aktivirati. Dugmad neće funkcionisati kada je aktivan režim zaključavanja tastera. Ponovo pritisnite i zadržite dugme za zaključavanje tastera na 3 sekunde. Simbol zaključavanja tastera će se ugasiti i izaći ćete iz režima zaključavanja tastera. Pritisnite dugme za **zaključavanje tastera** ako želite da sprečite promenu podešavanja temperature frižidera.

### 31. Dugme za izbor

Pomoću ovog dugmeta odaberite odeljak u kojem želite da promenite temperaturu. Menjajte odeljke pritiskom na ovo dugme. Odabrani odeljak možete prepoznati sa ikone odeljka (7, 17, 18, 20, 28, 29). Odabran je odeljak čija ikona trepće, a to je odeljak za koji vrednost podešene temperature želite da promenite. Zatim možete promeniti podešenu vrednost pritiskom na dugme za smanjenje podešene vrednosti tog odeljka (27) i dugme za povećanje podešene vrednosti tog odeljka (19). Ako ne pritisnete dugme za odabir 20 sekundi, ikone odeljka će se ugasiti. Morate da pritisnete ovu tipku da biste ponovo izabrali odeljak.

### 32. Upozorenje za isključivanje alarma

U slučaju alarma za prekid napajanja/visoku temperaturu, nakon što proverite hranu smeštenu u odeljku zamrzivača, pritisnite dugme za isključivanje alarma da biste uklonili upozorenje.

### 33. Dugme funkcije brzog hlađenja

Dugme ima dve funkcije. Za aktiviranje ili deaktiviranje funkcije brzog hlađenja, kratko ga pritisnite. Indikator brzog hlađenja će se isključiti i proizvod će se vratiti na normalna podešavanja.



Koristite funkciju brzog hlađenja kada želite da brzo ohladite hranu stavlenu u odeljak frižidera. Ako želite da hladite velike količine sveže hrane, aktivirajte ovu funkciju pre stavljanja hrane u proizvod.



Ako je ne otkažete, funkcija brzog hlađenja će se sama otkazati automatski nakon 1 časa ili kada odeljak frižidera dostigne potrebnu temperaturu.



Ako dugme za brzo hlađenje pritisnete nekoliko puta u kratkim vremenskim intervalima, aktiviraće se zaštita elektronskog kola i kompresor se neće odmah pokrenuti.



Ova funkcija se ne aktivira ponovo kada se napajanje obnovi nakon prekida napajanja.

### **34. 1 Indikator temperature Joker odeljka**

Prikazuju se vrednosti podešene temperature Joker odeljka.

### **34. 2 Indikator temperature odeljka za hladnjak vina**

Prikazuju se vrednosti tempatura odeljka za vino.

## 5.2 Tabla s indikatorima

Tabla s indikatorima osetljiva na dodir omogućava vam da podesite temperaturu i kontrolirate druge funkcije frižidera. Jednostavno pritisnite odgovarajuću dugmad za podešavanja funkcije.

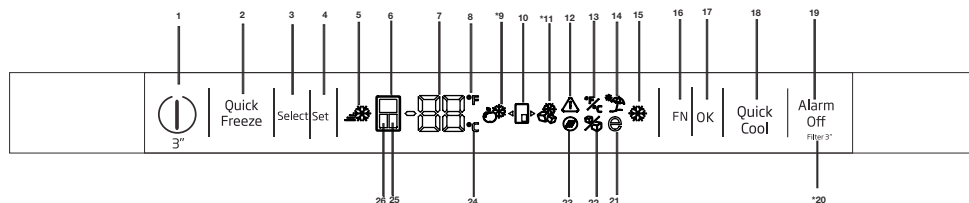

### 1. Dugme za uključivanje/isključivanje

Pritisnite dugme za uključivanje/isključivanje 3 sekunde da biste isključili ili uključili frižider.

### 2. Dugme funkcije brzog zamrzavanja

Pritisnite ovo dugme da biste aktivirali ili deaktivirali funkciju brzog zamrzavanja. Kada aktivirate ovu funkciju, odeljak zamrzivača će se ohladiti na temperaturu manju od podešene vrednosti.



Koristite funkciju brzog zamrzavanja kada želite da brzo zamrznete hranu stavlenu u odeljak frižidera. Ako želite da zamrznete velike količine sveže hrane, aktivirajte ovu funkciju pre stavljanja hrane u proizvod.



Ako je ne otkazete, ona će se sama otkazati automatski nakon 24 časa ili kada odeljak frižidera dostigne potrebnu temperaturu.



Ova funkcija se ne aktivira ponovo kada se napajanje obnovi nakon prekida napajanja.

### 3. Dugme za izbor

Pomoću ovog dugmeta odaberite odeljak u kojem želite da promenite temperaturu. Menjajte odeljke pritiskom na ovo dugme. Odabrani odeljak možete prepoznati sa ikone odeljka (6, 25, 24).

Odabran je odeljak čija ikona trepće, a to je

odeljak za koji vrednost podešene temperature želite da promenite. Zatim možete promeniti podešenu vrednost odeljka pritiskom na taster za podešavanje temperature u odeljku (4)

### 4. Podešavanje temperature/smanjenje temperature

Kada se pritisne, temperatura izabranog odeljka se smanjuje.

### 5. Indikator brzog zamrzavanja

Ova ikona svetli kada je aktivna funkcija brzog zamrzavanja.

### 6. Indikator odeljka frižidera

Kada je ovaj indikator aktivan, temperatura indikatora u frižideru prikazuje se na indikatoru vrednosti temperature. Odeljak frižidera može se podesiti na 8, 7, 6, 5, 4, 3, 2 ili 1°C / 46, 45, 44, 43, 42, 41, 40, 39, 38, 37, 36, 35, 34 ili 33°F pritiskom na dugme za podešavanje temperature (4).

### 7. Indikator podešavanja temperature

Prikazuje vrednost temperature izabranog odeljka.

### 8. Fahrenheit indikator

To je indikator sa Fahrenheitovom skalom. Kada je aktiviran indikator sa Fahrenheitovom skalom, postavljene vrednosti temperature prikazuju se u Fahrenheitima, a odgovarajuća ikona se uključuje.



Slike u ovom priručniku za korisnike su šematske prirode i moguće da neće u potpunosti odgovarati vašem proizvodu. Ako predmetni delovi nisu uključeni u proizvod koji ste kupili, onda ti delovi važe za ostale modele.

### 9. Ikona Joker frižidera

Kada odaberete ikonu Joker frižidera pomoću dugmeta FN (16) i pritisnete taster OK (17), odeljak Joker se pretvara u odeljak frižidera i radi kao hladnjak.

### 10. Ikona odeljka Joker

Prikazuje ikonu odeljka Joker.

### 11. Ikona Joker zamrzivača

Kada odaberete ikonu Joker zamrzivača pomoću dugmeta FN (16) i pritisnete taster OK (17), odeljak Joker se pretvara u odeljak zamrzivača i radi kao zamrzivač.

### 12. Upozorenje na prekid napajanja/visoku temperaturu/grešku.

Ovaj indikator svetli tokom prekida napajanja, kvara usled visokih temperatura ili upozorenja na grešku. Tokom produženih prekida napajanja, najveća temperatura koju dostiže odeljak zamrzivača će treptati na digitalnom ekranu. Nakon što proverite hranu koja se nalazi u odeljku zamrzivača, pritisnite dugme za isključivanje alarma (19) da biste izbrisali upozorenje.

### 13. Postavljanje Celzijusovih i Fahrenheitovih indikatora

Zadržite pokazivač iznad ovog tastera pomoću tastera FN i izaberite Fahrenheit i Celzijus pomoću tastera OK. Kada se izabere odgovarajući tip temperature, uključuje se indikator sa Fahrenheitovom ili Celzijusovom skalom.

### 14. Ikona funkcije za odmor

Pritisnite taster FN (dok ne dođe do ikone kišobrana) da biste aktivirali funkciju za odmor. Kada zadržite pokazivač iznad ikone funkcije za odmora, ona će početi da trepće. Tako možete da vidite da li će se funkcija za odmor aktivirati ili deaktivirati. Kada pritisnete tipku OK, indikator funkcije za odmor neprestano će se prikazivati i ova funkcija će biti aktivirana. Pritisnite tipku OK da biste otkazali funkciju za odmor. Tako će indikator ikone funkcije za odmor početi da trepće i funkcija za odmor će biti otkazana.

### 15. Indikator funkcije brzog hlađenja

Uključuje se kada je aktivirana funkcija brzog hlađenja.

### 16. Taster FN (Funkcija)

Ovaj taster vam omogućava da se prebacujete između funkcija koje želite da izaberete. Pritiskom na ovaj taster ikona čija funkcija treba da se aktivira ili deaktivira i indikator ove ikone počinju da trepću. Taster FN se deaktivira ako se ne pritisne 20 sekundi. Morate da pritisnete ovaj taster da biste ponovo promenili funkcije.

### 17. Taster OK

Nakon navigacije funkcijama pomoću dugmeta FN, kada se funkcija otkáže pomoću dugmeta OK, odgovarajući indikator trepće. Kada je funkcija aktivirana, ona ostaje uključena. Indikator nastavlja da trepće kako bi prikazao ikonu na kojoj je.

### 18. Dugme funkcije brzog hlađenja

Dugme ima dve funkcije. Za aktiviranje ili deaktiviranje funkcije brzog hlađenja, kratko ga pritisnite. Indikator brzog hlađenja će se isključiti i proizvod će se vratiti na normalna podešavanja.

### 19. Upozorenje za isključivanje alarma

U slučaju alarma za prekid napajanja/visoku temperaturu, nakon što proverite hranu smeštenu u odeljku zamrzivača, pritisnite dugme za isključivanje alarma da biste izbrisali ikonu upozorenja za visoku temperaturu (12).

### 20. Resetovanje filtera

Filter se resetuje kada se dugme za isključenje alarma (19) pritisne 3 sekunde. Ikona resetovanja filtera se isključuje.

### 21. Ikona funkcije Eco-Fuzzy

Pritisnite taster FN (dok ne dosegne ikonu slova e) da biste aktivirali Eco-Fuzzy. Kada zadržite pokazivač iznad ikone funkcije Eco-Fuzzy, ona će početi da trepće. Tako možete da vidite da li će se funkcija Eco-Fuzzy aktivirati ili deaktivirati. Kada pritisnete dugme OK, ikona funkcije Eco-Fuzzy neprekidno svetli tokom tog procesa. Ako nakon 20 sekundi ne pritisnete nijedno dugme, ikona ostaje uključena. Tako se aktivira funkcija Eco-Fuzzy. Da biste otkazali funkciju Eco-Fuzzy, zadržite pokazivač iznad ikone i pritisnite taster OK. Tako će ikona funkcije Eco-Fuzzy početi da trepće. Ako u roku od 20 sekundi ne pritisnete nijednu tipku,



## Rukovanje proizvodom

ikona će se ugasiti, a funkcija Eco-Fuzzy će se isključiti.

### 22. Ikona isključene mašine za led

Pritisnite taster FN (dok ne dođe do ikone kockice leda) da biste isključili ledomat. Ikona za isključivanje ledomata počinje da trepće kada zadržite pokazivač iznad nje, tako da možete da vidite da li će se ledomat uključiti ili isključiti. Kada pritisnete dugme OK, ikona funkcije ledomata neprekidno svetli tokom tog procesa. Ako nakon 20 sekundi ne pritisnete nijedno dugme, ikona i indikator ostaju uključeni. Tada će ledomat biti isključen. Da biste ponovo uključili ledomat, zadržite pokazivač iznad ikone. Ikona isključenog ledomata počće da trepće. Ako pritisnete dugme OK, ikona će se ugasiti i time će se ledomat ponovo uključiti.



Označava da li je icematic uključen ili isključen.



Protok vode iz rezervoara za vodu će se zaustaviti kada se izabere ova funkcija. Međutim, led koji je već napravljen može da se izvadi iz odeljka icematic.

### 23. Ikonica za resetovanje filtera

Ova ikona se uključuje kada filter treba resetovati.

### 24. Celzijusov indikator

To je indikator sa Celzijusovom skalom. Kada je aktiviran Celzijusov indikator, postavljene vrednosti temperature prikazuju se u Celzijusima, a odgovarajuća ikona se uključuje.

### 25. Indikator odeljka Joker

Kada je ovaj indikator aktivan, temperatura odeljka Joker je prikazana na indikatoru vrednosti temperature. Vrednosti postavljene u odeljku Joker menjaju se pritiskom na taster za podešavanje temperature (4).

### 26. Indikator odeljka zamrzivača

Kada je ovaj indikator aktivan, temperatura indikatora zamrzivača prikazuje se na indikatoru temperature. Zamrzivač se može podesiti na -16, -18, -19, -20, -21, -22 i -24 °C / 0, -2, -4, -6, -8, -10 i -12°F pritiskom na taster za podešavanje temperature (3).

## Rukovanje proizvodom

Podešavanje odeljka zamrzivača	Podešavanje odeljka frižidera	Detalji
-18°C	4°C	Ovo je normalno preporučeno podešavanje.
-20, -22 ili -24°C	4°C	Ova podešavanja se preporučuju za ambijentalne temperature koje premašuju 30°C.
Brzo zamrzavanje	4°C	Koristite kada želite da zamrznete hranu u kratkom vremenskom periodu. Kada se ovaj proces završi, vaš proizvod će se vratiti u prethodni režim.
-18°C ili hladniji	2°C	Koristite ova podešavanja ako smatrate da odeljak frižidera nije dovoljno hladan zbog visoke ambijentalne temperature ili čestog otvaranja i zatvaranja vrata.

### 5.3 Zamrzavanje sveže hrane

- Da bi se kvalitet hrane u zamrzivaču očuvao, ona se mora zamrznuti što je brže moguće nakon stavljanja u odeljak zamrzivača i za ovo možete koristiti brzo zamrzavanje.
- Zamrzavanje hrane kada je sveža će produžiti vreme skladištenja u odeljku zamrzivača.
- Hranu koja treba da se zamrzne zapakujte u hermetički zatvorene pakete i zalepite.
- Pobrinite se da hrana bude zapakovana pre stavljanja u zamrzivač. Koristite posude za zamrzavanje, foliju i voodootporni papir, plastične kese ili sličnu ambalažu umesto tradicionalnog papira za pakovanje.
- Pre zamrzavanja označite svaki paket hrane ispisivanjem datuma na pakovanju. To će vam omogućiti da utvrdite svežinu svakog paketa hrane uvek kada otvorite zamrzivač. Hranu koju ste ranije stavili prebacite u prednji deo zamrzivača da biste je ranije upotrebili.
- Zamrznuta hrana se mora iskoristiti odmah nakon odmrzavanja i ne treba je ponovno zamrzavati.
- Ne zamrzavati velike količine hrane odjednom.
- „24 sata pre zamrzavanja sveže hrane, aktivirajte funkciju „brzo zamrzavanje“. Pakovanja sveže hrane treba staviti u donje fioke.  
Nakon stavljanja pakovanja sveže hrane, ponovo aktivirajte funkciju „brzo zamrzavanje“. Kada je zamrzivač postavljen na brzu funkciju, i ormarčić Joker je automatski postavljen na brzu funkciju.

### 5.4 Preporuke za čuvanje zamrznute hrane

Odeljak mora biti podešen na najmanje -18 °C.

1. Stavite hranu u zamrzivač što je moguće pre nakon kupovine da bi se izbeglo odmrzavanje.
2. Pre zamrzavanja, proverite „Rok trajanja“ na pakovanju da biste proverili da li je istekao.
3. Proverite da li je pakovanje hrane oštećeno.

### 5.5 Informacije o dubokom zamrzavanju

Prema standardima IEC 62552, zamrzivač mora imati sposobnost da zamrzne 4,5 kg prehrambenih artikala na ambijentalnoj temperaturi od 25°C na -18 °C ili niže temperature u roku od 24 sata na svakih 100 litara zapremine zamrzivača.

Hrana se može sačuvati duži vremenski period samo na temperaturama od -18 °C ili nižim. Svežina hrane se može održati mesecima (u zamrzivaču na temperaturama od -18 °C ili nižim). Hrana koja se zamrzava ne sme da dodiruje već zamrznutu hranu da bi se izbeglo parcijalno odmrzavanje.

Povrće treba skuvati i ocediti vodu da bi se produžilo vreme skladištenja u zamrznutom stanju. Nakon što ocedite vodu, hranu zatvorite u hermetičke pakete i odložite u zamrzivač. Hrana, kao što su banane, paradajz, zelena salata, celer, kuvana jaja, krompir nije pogodna za zamrzavanje. Kada se ova hrana zamrzne, to će negativno uticati samo na njene nutritivne vrednosti i ukus. Ona se neće pokvariti i to neće predstavljati rizik po zdravlje ljudi.

### 5.6 Stavljanje hrane

Police odeljka zamrzivača	Razne vrste zamrznute hrane, uključujući meso, ribu, sladoled, povrće itd.
Police odeljka frižidera	Hrana u loncima, pokrivena tanjirima i u zatvorenim kutijama, jaja (u zatvorenoj kutiji)
Police na vratima odeljka frižidera	Manja i upakovana hrana ili pića
Odeljak za voće i povrće	Povrće i voće
Odeljak za svežu hranu	Delikatesi (hrana za doručak, proizvodi od mesa koji se konzumiraju u kratkom roku)

### 5.7 Alarm otvorenih vrata

#### (Ova funkcija je opcionalna)

Zvučni signal upozorenja će se oglasiti kada vrata proizvoda ostanu otvorena 1 minut. Ovo upozorenje će se isključiti kada se vrata zatvore ili ako se pritisne bilo koje dugme na ekranu (ako postoji).

### 5.8 Odeljak za voće i povrće

Odeljak za voće i povrće je predviđena za održavanje povrća svežim bez gubljenja njegove vlažnosti. U ovu svrhu, cirkulacija hladnog vazduha je generalno pojačana oko odeljka za voće i povrće. Uklonite police na vratima koje stoje do odeljka za povrće pre nego što taj odeljak uklonite.

### 5.9 Odeljak za povrće sa kontrolom vlažnosti vazduha

#### (FreSHelf)

#### (Ova funkcija je opcionalna)

Stope vlažnosti vazduha voća i povrća se drže pod kontrolom zahvaljujući odeljku za voće i povrće u kojem se kontroliše vlažnost vazduha i na taj način se osigurava da hrana ostane sveža duže vremena. Preporučujemo vam da listnato povrće kao što je zelena salata i spanać i povrće osetljivo na gubitak vlažnosti stavljate što vodoravnije u odeljak za voće i povrće; ne u horizontalni položaj na koren.

Prilikom postavljanja povrća, treba uzeti u obzir njihovu specifičnu težinu. Teško i tvrdo povrće treba da se stavi na dno fioke za voće i povrće a lagano i meko povrće na vrh.

Nikada ne ostavljajte povrće u plastičnim kesama u odeljak za voće i povrće. Ako ih ostavite u plastičnim kesama, to će prouzrokovati njihovo truljenje za kratko vreme. Ako ne želite da povrće iz higijenskih razloga dođe u kontakt sa drugim povrćem, umesto plastičnih kesa koristite perforirani papir ili sličan materijal.

Ne stavljajte kruške, kajsije, breskve itd., posebno ono voće koje generiše velike količine etilena, u isti odeljak sa ostalim voćem i povrćem. Etilen gas koji izlazi iz ovog voća može za kratko vreme da dovede do bržeg zrenja i truljenja drugog voća i povrća.

### 5.10 Držač za jaja

Držač za jaja možete po izboru da stavite na policu na vratima ili policu u frižideru. Ako odlučite da ga stavite na policu u frižideru, preporučuje se da za to izaberete donje police pošto su one hladnije.



Ne stavljajte držač za jaja u odeljak zamrzivača.

### 5.11 Pokretni srednji odeljak

Pokretni srednji odeljak namenjen je sprečavanju izlaska hladnog vazduha iz vašeg frižidera.

- 1- Zaptivanje je obezbeđeno kada zaptivke na vratima pritisnu površinu pokretnog srednjeg dela dok su vrata odeljka frižidera zatvorena.
- 2- Još jedan razlog što je vaš frižider opremljen pokretnim srednjim delom je taj što povećava neto zapreminu odeljka frižidera. Standardni srednji delovi zauzimaju izvesnu zapreminu u frižideru koja se ne može iskoristiti.
- 3-Pokretni srednji deo se zatvara kada se otvore leva vrata odeljka za frižider.
- 4-Ne sme se otvarati ručno. Kreće se pomoću plastičnog dela na kućištu dok su vrata zatvorena.

### 5.12 Odeljak za odlaganje sa kontrolom hlađenja

Odeljak frižidera za odlaganje sa kontrolom hlađenja može se koristiti u bilo kom željenom režimu podešavanjem na temperaturu frižidera (2/4/6/8 °C) ili zamrzivača (-18/-20/-22/-24).



Pomoću dugmeta za podešavanje temperature odeljka frižidera sa kontrolom hlađenja možete držati odeljak na željenoj temperaturi. Temperatura odeljka frižidera sa kontrolom hlađenja može se podesiti za 0 i 10 stepeni više od temperature u odeljku frižidera i za -6 stepeni niže od temperature u odeljku zamrzivača. 0 stepeni se koristi za duže skladištenje delikatesnih proizvoda, a -6 stepeni se koristi za održavanje mesa do 2 nedelje u stanju lakom za rezanje.

Karakteristiku prelaska na odeljak za frižider ili zamrzivač pruža rashladni element smešten u zatvorenom delu (odeljak za kompresor) iza frižidera. Tokom rada ovog elementa mogu se čuti zvuci slični zvuku za sekunde koji se čuje sa analognog sata. To je normalno i nije uzrok greške.

### 5.13 Plavo svetlo/HarvestFresh

**\*Možda nije dostupno kod svih modela**

#### Za plavo svetlo,

Voće i povrće koje se čuva u odeljcima za voće i povrće osvetljenim plavim svetlom nastavljaju da vrše fotosintezu pomoću efekta talasnih dužina plave svetlosti i na taj način sadržaj vitamina u njima ostaje sačuvan.

#### Za HarvestFresh,

Voće i povrće koje se čuva u odeljcima za voće i povrće osvetljenim tehnologijom HarvestFresh duže će održati vitamine u sebi zahvaljujući plavim, zelenim, crvenim svetlima i ciklusima mraka, koji simuliraju dnevni ciklus.

Ako otvorite vrata frižidera tokom perioda mraka HarvestFresh tehnologije, frižider će to automatski detektovati i omogućiti da plavo, zeleno ili crveno svetlo osvetle odeljke za voće i povrće, kako bi vam bilo ugodnije. Nakon što zatvorite vrata frižidera, period mraka će se nastaviti, predstavljajući period noći tokom dnevnog ciklusa.

### 5.14 Filter za mirise

Filter za miris u vazдушnom kanalu odeljka za frižider sprečava nakupljanje neprijatnih mirisa u frižideru.

### 5.15 Odeljak za vino

(Ova funkcija je opcionalna)

#### 1 – Napunite odeljak za odlaganje vina

Odeljak za vino napravljen je za 28 boca sa prednje strane + 3 boce koje možete postaviti na teleskopski nosač. Ove maksimalne naznačene količine date su samo u informativne svrhe i odgovaraju testovima izvedenim sa standardnom bocom „Bordelaise 75cl“.

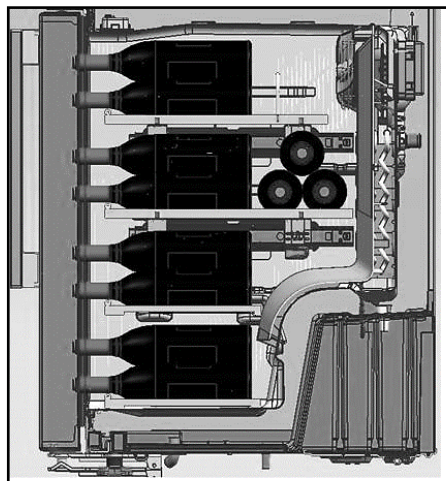
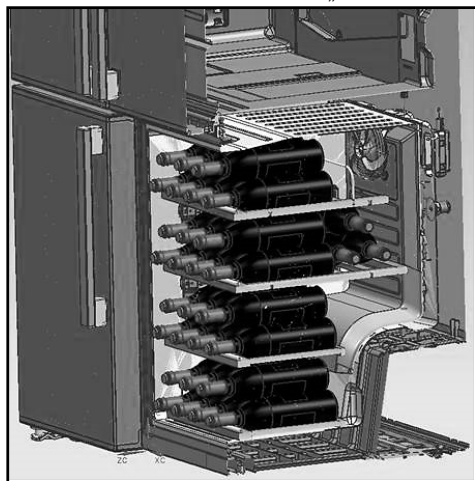

#### 2- Predložene optimalne radne temperature

Naš savet: Ako mešate različite vrste vina, podesite temperaturu na 12° Celzijusa baš kao u pravom vinskom podrumu. Za bela vina koja treba služiti između 6 i 10°, flaše stavite u frižider 1/2 sata pre posluživanja, frižider će moći da održi sadržaj u bocama na željenoj temperaturi. Što se tiče crnih vina, pri serviranju će se polako zagrevati na sobnoj temperaturi.

16 -17°C	Fina vina iz Bordoja - crvena
15 -16°C	Fina vina iz Burdunje - crvena
14 -16°C	Grand krus (velika berba) suvih belih vina
11 -12°C	Lagana, voćna i mlada crvena vina
10 -12°C	Vina od ruže Provence, francuska vina
10 -12°C	Suva bela vina i crvena seoska vina
8 - 10°C	Bela seoska vina
7 - 8°C	Šampanjci
6-°C	Slatka bela vina

### 3- Predlozi u vezi sa otvaranjem vinske boce pre degustacije:

Bela vina	Otprilike 10 minuta pre posluženja
Mlada crvena vina	Otprilike 10 minuta pre posluženja
Gusta i zrela crvena vina	Otprilike 30 do 60 minuta pre posluženja

### 4- Koliko dugo se može čuvati otvorena boca?

Neispijene boce vina moraju se pravilno zatvoriti i čuvati na hladnom i suvom mestu tokom sledećih perioda:

	<b>Bela</b>	<b>vina Crvena vina</b>
75% puna boca	3 do 5 dana	4 do 7 dana
50% puna boca	2 do 3 dana	3 do 5 dana
Manje od 50%	1 dan	2 dana

### 5.16 Upotreba unutrašnjeg dozatora vode i dozatora vode na vratima (kod nekih modela)

Nakon povezivanja frižidera sa izvorom vode ili zamene filtera za vodu, isperite sistem za vodu. Upotrebite čvrstu posudu da otpuštanje i držite ručicu dozatora vode 5 sekundi, a zatim je otpustite 5 sekundi. Ponavljajte dok voda ne počne da teče. Kada voda počne da teče, nastavite da pritisate i otpuštate lopaticu dozatora (uključeno 5 sekundi, isključeno 5 sekundi) dok ne dobijete ukupno 4 gal. (15L). Ovo će istisnuti vazduh iz filtera i sistema za točenje vode i pripremiti filter za vodu za upotrebu. U nekim domaćinstvima će biti potrebno dodatno ispiranje. Prilikom oslobađanja vazduha iz sistema, može se desiti da voda počne prskati.

Sačekajte 24 sata da se frižider ohladi i rashladi vodu. Natočite dovoljnu količinu vode svake nedelje da biste održali svežu zalihu.



Posle 5 minuta neprekidnog točenja, dozator će zaustaviti točenje vode kako bi spečio poplave. Da biste nastavili sa točenjem, ponovo pritisnite lopaticu dozatora.

### Dozator vode na vratima (kod nekih modela)

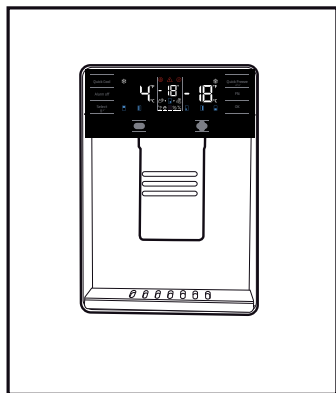

### 5.17 Doziranje vode

Držite posudu ispod izliva dozatora dok pritisate lopaticu dozatora.

Otpustite lopaticu za doziranje da biste zaustavili točenje.



Normalno je da prvih nekoliko čaša vode sipanih iz automata za vodu budu tople.



Ako se aparat za vodu ne koristi duži vremenski period, prosipajte prvih nekoliko čaša da biste dobili svežu vodu.

Kada prvi put natočite vodu moraćete da sačekate oko 24 sata da se voda ohladi.

Izvcite malo čašu nakon što povučete ručicu.

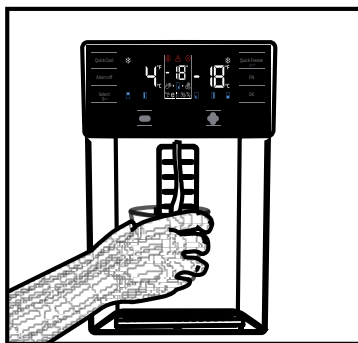

### Ugrađeni dozator za vodu (kod nekih modela)

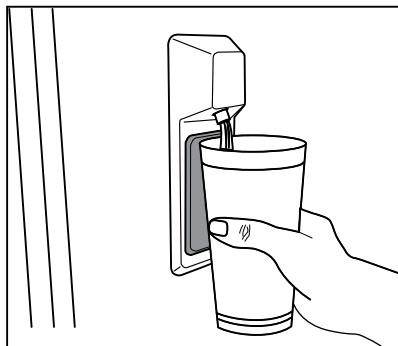

### 5.18 Upotreba dozatora vode



Pre nego što prvi put uključite frižider i nakon zamene filtera za vodu, kapljice vode se mogu pojaviti na dozatoru. Da biste sprečili kapanje vode ili curenje iz dozatora, ispustite vazduh iz sistema ispuštanjem 5-6 galona (oko 20 litara) vode kroz dozator vode pre prve upotrebe i svaki put nakon što promenite filter za vodu. Ovo će ukloniti sav vazduh koji je ostao u sistemu i zaustaviti curenje dozatora vode. Ako voda ne toči, proverite položaj spojnice i ispravnost dovoda vode na zadnjoj strani jedinice.



Ako iz vašeg dozatora vode iscuri samo nekoliko kapi vode nakon što ste sipali malo vode, to je normalno.

### 5.19 Ledomat

(kod nekih modela)

Da biste dobili led iz ledomata, napunite rezervoar za vodu u odeljku frižidera vodom do maksimalnog nivoa.

Kocke leda u ladici za led mogu se zalepiti jedna za drugu i spojiti usled toplote i vlažnog vazduha za otprilike 15 dana. To je normalno. Ako ne možete da rastavite spojene kockice, možete isprazniti posudu za led i ponovo napraviti led.



Preporučuje se zamena vode u rezervoaru za vodu nakon što ostane u rezervoaru duže od 2-3 nedelje.



**Neobični zvuci koje čujete iz frižidera u intervalima od 120 minuta zvuci su stvaranja leda i nalivanja. To je normalno.**



Ako ne želite da pravite led, pritisnite ikonu za isključivanje ledomata da biste zaustavili pravljenje leda, da biste uštedeli energiju i produžili vek trajanja svog frižidera.



Normalno je da nekoliko kapi vode kapne iz dozatora nakon što ste uzeli vodu.

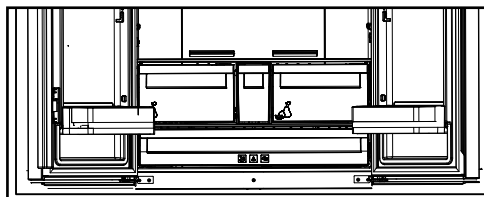



### 5.20 Ledomat i posuda za čuvanje leda

(kod nekih modela)

#### Korišćenje odeljka Icematic

Napunite Icematic vodom i postavite ga na mesto. Led će biti spreman nakon otprilike dva sata. Za vađenje leda, ne skidajte Icematic sa njegovog mesta.

Okrenite dugmad na rezervoarima za led za 90 stepeni u smeru kretanja kazaljke na satu.

Kocke leda u rezervoarima će pasti u donju posudu za čuvanje leda.

Možete izvaditi posudu za čuvanje leda i servirati kocke leda.

Ako želite, možete čuvati kocke leda u posudi za čuvanje leda.

#### Posuda za čuvanje leda

Posuda za čuvanje leda je namenjena samo za sakupljanje kocki leda. Ne stavljajte vodu u nju. U suprotnom, ona će se polomiti.

Vek trajanja proizvoda se povećava ako se on redovno čisti



**UPOZORENJE:** Pre čišćenja, frižider prvo isključite iz struje.

- Za čišćenje nikada ne koristite oštre i abrazivne alate, sapun, sredstva za čišćenje u domaćinstvu, deterđent i vosak za poliranje.
- Rastvorite jednu kašiku karbonata u pola litra vode. Krpu natopite rastvorom i temeljno je iscedite. Ovom krpom izbrišite unutrašnjost uređaja i temeljno isperite.
- Vodite računa da voda ne uđe u kućište lampe i druge električne komponente.
- Vrata očistite vlažnom krpom. Da biste skinuli police na vratima i u frižideru, prvo sklonite sve što se nalazi na njima. Police na vratima skinite tako što ćete ih povući nagore. Nakon čišćenja, gurnite ih odozgo nadole da biste ih postavili.
- Nikada ne koristite sredstva za čišćenje niti vodu koja sadrži hlor za čišćenje spoljašnjih površina i delova proizvoda obloženih hromom. Hlor izaziva koroziju na takvim metalnim površinama.
- Ne koristite oštra, abrazivna sredstva, sapun, sredstva za čišćenje u domaćinstvu, kerozin, mazut, lak, itd. da biste sprečili skidanje i deformaciju štampe na plastičnim delovima. Za čišćenje koristite mlaku vodu i meku krpu, a zatim osušite brisanjem.

### 6.1. Izbegavajte neprijatne mirise

Materijali koji mogu da izazovu neprijatne mirise nisu korišćeni u proizvodnji naših uređaja.

Međutim, zbog neodgovarajućih uslova čuvanja hrane i neredovnog čišćenja unutrašnje površine uređaja, može se razviti problem sa neprijatnim mirisima.

Stoga, čistite frižider karbonatom rastvorenim u vodi na svakih 15 dana.

- Hranu čuvajte u zatvorenim posudama. Mikroorganizmi koji se šire iz nezatvorenih posuda mogu da prouzrokuju neprijatne mirise.

- Hranu sa isteklim rokom trajanja i pokvarenu hranu nikada ne čuvajte u frižideru.

### 6.2. Zaštita plastičnih površina

Ruke odmah isperite vodom pošto ulje može da izazove oštećenja površine kada se sipa na plastične površine.

### 6.3. Stakla na vratima

Skinite zaštitnu foliju sa stakala

Skinite oblogu sa površine stakala. Ova obloga smanjuje nagomilavanje mrlja i pomaže u jednostavnom uklanjanju mogućih mrlja i prljavštine. Stakla koja nisu zaštićena takvom oblogom mogu biti podložna upornom vezivanju vazduha ili vode na osnovu organske ili neorganske prljavštine kao što je kamenac, mineralne soli, nesagoreli ugljovodoni, oksidi metala i silikoni koji mogu jednostavno i brzo da izazovu mrlje ili oštećenje materijala. Održavanje stakala čistim postaje suviše teško uprkos redovnom čišćenju. Kao posledica toga, izgled i providnost stakla se pogoršava. Agresivne i korozivne metode čišćenja i jedinjenja će povećati ova oštećenja i ubrzati proces propadanja.

Sredstva za čišćenje na bazi vode koja nisu alkalna i korozivna moraju da se koriste u svrhe redovnog čišćenja.

Za čišćenje moraju da se koriste materijali koji nisu alkalni i nisu korozivni tako da vek trajanja ove obloge traje duže.

Ovo staklo je ojačano da bi se povećala njegova izdržljivost na uticaje i pucanje. Bezbednosna folija se takođe nanosi na zadnje površine kao dodatna bezbednosna mera da bi se sprečilo da ona izazovu oštećenja na okolnim predmetima ukoliko puknu.

\*Alkali su baze koje formiraju jone hidroksida (OH) kada se rastvaraju u vodi.

Metali Li (litijum), Na (natrijum), K (kalijum) Rb (rubidijum), Cs (cezijum) i veštački i radioaktivni Fr (francijum) se nazivaju ALKALNI METALI.

## 7 Rješavanje problema

Provjerite ovu listu prije kontaktiranja servisa. Na taj način ćete uštedjeti vreme i novac. Ova lista uključuje česte pritužbe koje se ne odnose na neispravne izradu ili materijale. Određene navedene odlike mogu se ne odnositi na vaš proizvod.

### Frižider ne radi.

- Utikač nije u potpunosti utaknut. >>> *Uključite ga u potpunosti u utičnicu.*
- Osigurač povezani na šteker koji napaja proizvod ili glavni osigurač je eksplodirao. >>> *Provjerite osigurače.*

### Kondenzacija na bočnom zidu hladnjaka (MULTI ZONA, HLADNO, KONTROLA i FLEXI ZONA).

- Okruženje je previše hladno. >>> *Ne postavljajte proizvod u sredinama s temperaturama ispod  $-5^{\circ}\text{C}$ .*
- Vrata su se otvorila prečesto >>> *Pazite da ne otvorite vrata proizvoda prečesto.*
- Okruženje je previše vlažno. >>> *Ne postavljati proizvod u vlažnim sredinama.*
- Hrana koja sadrži tekućine se čuvaju u otvorenim posuđem. >>> *Držite hranu koja sadrži tekućine zatvorenu.*
- Vrata proizvoda je ostala otvoreno. >>> *Nemojte držati vrata proizvoda otvorene tokom dugih perioda.*
- Termostat je podešen na suviše niske temperature. >>> *Podesite termostat na odgovarajuću temperaturu.*

### Kompresor ne radi.

- U slučaju iznenadnog nestanka struje ili povlačenjem utikača i onda vraćanja, pritisak gasova u sistemu hlađenja proizvoda nije izbalansiran i to pokreće termičku zaštitu kompresora. Proizvod će se ponovo pokrenuti nakon oko 6 minuta. Ako proizvod se nije ponovo pokrenuo nakon tog perioda, kontaktirajte servis.
- Odmrzavanje je aktivno. >>> *To je normalno za potpuno automatsko odmrzavanje proizvoda. Odmrzavanje se obavlja periodično.*
- Proizvod nije priključen >>> *Pobrinite se da je napajanje priključeno*
- Postavka temperature je pogrešna. >>> *Odaberite odgovarajuću postavku temperature.*
- Nestalo je struje. >>> *Proizvod će nastaviti normalno raditi kada struja opet dođe.*

### Radna buka frižidera se povećava dok je u upotrebi.

- Operativni performanse proizvoda može se razlikovati ovisno o varijacije temperature okoline. To je normalno i ne predstavlja kvar.

### Frižider radi prečesto ili predugo.

## Rukovanje proizvodom

- Novi proizvod može biti veći od prethodnog. Veći proizvodi će duže raditi.
- Sobna temperatura može biti visoka. >>> *Proizvod će normalno raditi za duže periode kod višu temperaturu sobe.*
- Proizvod je možda nedavno uključen ili nove hrane su unutra. >>> *Proizvodu će trebati više vremena da dostigne zadanu temperaturu kada je nedavno uključen ili kada ima novih hrana unutra. To je normalno.*
- Velike količine tople hrane možda su nedavno postavljani u proizvod. >>> *Ne stavljajte toplu hranu u proizvod.*
- Vrata su se otvorila često ili su bila otvorena dužeg vremena. >>> *Topli zrak koji se kreće unutar će izazvati da proizvod više radi. Ne otvarajte vrata prečesto.*
- Vrata zamrzivača ili hladnjaka mogu biti odškrinuta. >>> *Provjerite da li su vrata potpuno zatvorena.*
- Proizvod možda je postavljen na prenisku temperaturu. >>> *Postavite temperaturu na viši stupanj i čekati da dođe do podešenu temperaturu.*
- Gumica vrata hladnjak ili zamrzivača možda je prljava, istrošen, slomljena ili nije pravilno postavljena. >>> *Očistite ili zamijenite gumicu. Oštećena / pocepana gumica vrata će uzrokovati da proizvod radi duži period za očuvanje trenutne temperature.*

### Temperatura zamrzivača je veoma niska, ali je temperatura hladnjaka adekvatna.

- Temperatura odjeljka Zamrzivač je postavljena na vrlo niskim stepenom. >>> *Podesite temperaturu zamrzivača na viši stupanj i provjerite još jednom.*

### Temperatura hladnjaka je vrlo niska, ali temperatura zamrzivača je adekvatna.

- Temperatura hladnjaka je postavljena na vrlo nizak stupanj. >>> *Postavite temperatura hladnjaka na viši stupanj i provjerite još jednom.*

### Hrana koja je u hladnjaku je zamrznula.

- Temperatura hladnjaka je postavljena na vrlo nizak stupanj. >>> *Podesite temperaturu zamrzivača na viši stupanj i provjerite još jednom.*

### Temperatura u hladnjaku ili zamrzivaču je previsoka.

- Temperatura hladnjaka je postavljena na vrlo visoki stupanj. >>> *Postavka temperature hladnjaka utječe na temperaturu zamrzivača. Promijenite temperature hladnjaka ili zamrzivača i sačekajte da relevantne pregrade dostigne podešeni nivo temperature.*
- Vrata su se otvorila često ili su bila otvorena dužeg vremena. >>> *Ne otvarajte vrata prečesto.*
- Vrata mogu biti odškrinuta. >>> *Potpuno zatvorite vrata.*
- Proizvod je možda nedavno uključen ili nove hrane su unutra. >>> *To je normalno. Proizvodu će trebati više vremena da dostigne zadanu temperaturu kada je nedavno uključen ili kada ima novih hrana unutra.*
- Velike količine tople hrane možda su nedavno postavljani u proizvod. >>> *Ne stavljajte toplu hranu u proizvod.*

### Drhtanje ili buke.

- Tlo nije ravno ili izdržljivo. >>> *Ako se proizvod tresu kada se polako pomiče, prilagoditi nogare za uravnoteženje proizvoda. Također pazite da je tlo dovoljno izdržljivo da nosi proizvoda.*
- Svi predmeti na proizvodu mogu izazvati buku. >>> *Uklonite sve predmete koje se nalaze na proizvodu.*

### Proizvod daje buku kao kad tečnost teče, prskanje itd.

- Operativni principi proizvoda uključuju tokovi tečnosti i gasova. >>> *To je normalno i ne predstavlja kvar.*

### Čuje se zvuk vetra koji dolazi iz proizvoda.

- Proizvod koristi ventilator za proces hlađenja. To je normalno i ne predstavlja kvar.

### Postoji kondenzacije na unutrašnjim zidovima proizvoda.

## Rukovanje proizvodom

- Vruće ili vlažno vremenu će povećati zaleđivanje i kondenzacije. To je normalno i ne predstavlja kvar.
- Vrata su se otvarala često ili su bila otvorena dužeg vremena. >>> *Ne otvarajte vrata prečesto, ako su otvorena, zatvorite ih.*
- Vrata mogu biti odškrinuta. >>> *Do kraja zatvorite vrata.*



Ovaj proizvod je opremljen izvorom osvetljenja energetske klase „G“. Izvor osvetljenja u ovom proizvodu mogu zameniti samo stručni serviseri.

### Postoji kondenzacije na vanjske površine proizvoda ili između vrata.

- Spoljni vazduh može biti vlažan, to je sasvim normalno u vlažnom vremenu. >>> *Kondenzacija će nestati kada se vlažnost smanjuje.*

### Unutrašnjost smrdi.

- Proizvod se redovno ne čiste. >>> *Redovno čistite unutrašnjost pomoću spužve, toplom vodom i gaziranom vodom.*
- Pojedini držači i materijale za pakovanje mogu izazvati mirise. >>> *Koristite držače i materijale za pakovanje bez mirisa.*
- Hrane su bili smešteni u otvorenim posuđem. >>> *Držite hranu u zatvorenim posuđem. Mikroorganizmi mogu se proširiti od nezapečaćenih prehrambenih artikala i izazvati loši miris.*
- Uklonite iz proizvoda sve hrane kojima je istekao rok ili su pokvarene.

### Vrata se ne zatvaraju.

- Paketi hrane može blokiraju vrata. >>> *Relocirajte stvari koji blokiraju vrata.*
- Proizvod ne stoji u potpuno uspravnom položaju. >>> *Podesite nogare za uravnoteženje proizvoda.*
- Tlo nije ravno ili izdržljivo. >>> *Pobrinite se da je tlo ravno i dovoljno izdržljivo da nosi proizvoda.*

### Korpa za povrća je zaglavljena.

- Hrana može biti u kontaktu sa gornjem delu ladice. >>> *Reorganizovati prehrambenih artikala u ladicu.*



**UPOZORENJE:** Ako problem i dalje postoji nakon što ste slijedeli upute u ovom poglavlju, obratite se prodavcu ili ovlaštenom servisu. Nemojte pokušavati popraviti proizvod.



**Ладилник**  
Упатство за корисникот  
**Frigorifer**  
Manual Udhëzim  
**Ψυγείο**  
Εγχειρίδιο Χρήστη

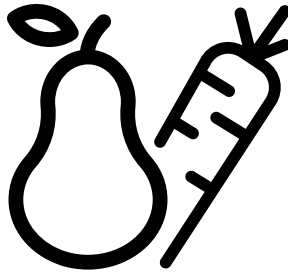

GN1416221XP-GN1416231XPN



**MK/SQ/EL**

57 9979 0000/AM-4/4-MK-SQ-EL

## Ве молиме, прочитајте го овој прирачник пред да го користите производот!

Почитувам потрошувачу,

Би сакале да го користите најдобро што може нашиот производ кој е грижливо направен во модерни простории и со строги контроли на квалитетот.





Затоа, Ве советуваме да го прочитате целото упатство за употреба пред да го користите производот. Во случај да му го дадете производот на некој друг, не заборавајте да му го дадете упатството на новиот сопственик заедно со производот.

## Ова упатство ќе Ви помогне да го користите производот брзо и безбедно.

- Ве молиме, прочитајте го внимателно упатството за употреба пред да го инсталирате и да го користите производот.
- Секогаш придржувајте се до важечките безбедносни упатства.
- Чувајте го упатството за употреба на дофат за идна употреба.
- Ве молиме, прочитајте ги сите други документи дадени со производот.

Имајте предвид дека ова упатство за употреба може да важи за повеќе модели на производи. Упатството јасно укажува на варијациите на разните модели.

	Важни информации и корисни совети.
	Ризици за животот и за имотот.
	Ризик од струен удар.
	Пакувањето на производот е направено од материјали што може да се рециклираат, во согласност со националното законодавство за животна средина.

	<b>INFORMATION</b>	
	<b>ENERGY</b>	
SUPPLIER'S NAME	MODEL IDENTIFIER (*)	
		

.Информациите за моделот се чуваат во базата на податоци и до нив можете да стигнете ако одите на следнава веб-локација и да го побарате идентификаторот на вашиот модел (\*) кој се наоѓа на налепницата за енергија.

<https://eprel.ec.europa.eu/>

<b>1 - Безбедносни упатства</b>	<b>3</b>	5.3 Замрзнување свежа храна . . . . .	26
△ 1.1 Намена . . . . .	3	5.4 Препораки за чување на замрзнатата храна . . . . .	26
△ 1.2 - Безбедносни информации за деца, ранливи лица и миленици	3	5.5 Детали за длабоко замрзнување	26
△ 1.3 - Безбедност во однос на струја . . . . .	4	5.6 Ставање на храната . . . . .	27
△ 1.4 - Безбедност при транспорт	4	5.7 Предупредување за отворена врата . . . . .	27
△ 1.5 - Безбедност при инсталација . . . . .	4	5.8 Оддел за свежа храна . . . . .	27
△ 1.6- Безбедност при работење .	6	5.9 Оддел за свежа храна со контрола на влага . . . . .	27
△ 1.7- Безбедност при одржување и чистење . . . . .	8	(FreSHelf) . . . . .	27
△ 1.8- HomeWhiz . . . . .	8	5.10 Дел за јајца . . . . .	28
△ 1.9- Осветлување. . . . .	8	5.11 Подвижен среден дел . . . . .	28
<b>2 Вашиот фрижидер</b>	<b>9</b>	5.12 Оддел за складирање со управување на ладењето . . . . .	28
<b>2 Вашиот фрижидер</b>	<b>10</b>	5.13 Сино светло/HarvestFresh (Тазе набрано) . . . . .	29
<b>3 Инсталација</b>	<b>11</b>	5.14 Филтер за миризби . . . . .	29
3.1 Соодветна локација за инсталација . . . . .	11	5.15 Оддел за вино . . . . .	30
3.2 Инсталирање на пластичните делови . . . . .	12	5.16 Употреба на внатрешната чешма за вода и чешмата за вода на вратата . . . . .	32
3.3 *Приспособување на ногалките	12	5.17 Испуштање вода . . . . .	32
3.4 Електрично поврзување. . . . .	13	5.18 За користењето на чешмата за вода . . . . .	33
<b>4 Подготовка</b>	<b>14</b>	5.19 Ледомат . . . . .	33
4.1 Што да се направи за да се заштеди енергија . . . . .	14	5.20 Ледомат и сад за чување лед	34
4.2 Препораки за одделот за свежа храна . . . . .	14	<b>6 Одржување и чистење</b>	<b>35</b>
4.3 Прва употреба . . . . .	15	<b>6 Одржување и чистење</b>	<b>36</b>
<b>5 Користење на производот</b>	<b>16</b>	<b>7 Решавање проблеми</b>	<b>37</b>
5.1 Контролна табла со индикатори	16		
5.2 Контролна табла со индикатори	22		



# 1 - Безбедносни упатства

- Овој дел ги содржи безбедносните упатства кои ќе помогнат при заштита од ризици од лична повреда или оштетување на имот.
- Нашата фирма нема да биде одговорна за штети кои може да настанат кога не се следат овие упатства.



Процедурите за инсталација и поправка мора секогаш да ги изведува производителот, овластен сервисер или квалификувано лице одредено од увозникот.



Користете само оригинални делови и додатоци.



Не поправајте или заменувајте некој дел од производот, освен ако не ви е изречно наведено во прирачникот за корисници.



Не правете никакви технички измени на производот.



## 1.1 Намена

- Овој производ не е наменет за комерцијална употреба и не смее да се користи за друго освен она за наменска употреба.

Овој производ е наменет за употреба во куќи и затворени простори.

На пример:

- Кујни за персоналот во продавници, канцеларии и други работни средини,

- Фарми,
- Простори кои се користат од клиенти во хотели, мотели и други видови сместувања,
- Хотели кои нудат ноќевање со појадок, интернати,
- За кетеринг и слични примени кои не се малопродажба.

Овој производ не треба да се користи на отворено со или без шатор над него, како на пример на бродови, балкони или тераси. Не го изложувајте производот на дожд, снег, сонце или ветер.

Постои ризик од пожар!



## 1.2 - Безбедносни информации за деца, ранливи лица и миленици

- Производот може да се користи од страна на деца на возраст од 8 години и постари и од страна на лица со ограничени физички, сетилни или ментални способности или лица без искуство и познавања, под услов некој да ги надгледува или обучи како безбедно да се користи производот и кои се ризиците од неговата употреба.
- Децата на возраст од 3 до 8 години можат да ставаат и вадат производи кои се разладуваат.
- Електричните производи се опасни за деца и миленици. Децата и милениците не смеат да играат со производот, да се качуваат на него или да влегуваат во него.
- Децата не смеат да го чистат или да го одржуваат производот, освен ако се под нечиј надзор.
- Чувајте ги материјалите за пакување подалеку од деца. Постои ризик од повреда и задушвање!

## Важни упатства во однос на безбедноста и животната средина

- Пред да фрлите стар или застарен производ:
- 1. Исклучете го производот од напојувањето со струја, така што ќе го извадите од приклучокот.
- 2. Пресечете го кабелот за напојување и отстранете го од апаратот, заедно со приклучокот
- 3. Не ги отстранувајте полиците или фиоките за да биде потешко децата да влезат во производот.
- 4. Отстранете ги вратите.
- 5. Чувајте го производот на начин што нема да се преврти.
- 6. Не им дозволувајте на децата да играат со стариот производ.
- Никогаш не го фрлајте производот во оган. Постои ризик од експлозија!
- Ако вратата на производот се заклучува, клучот треба да се чува надвор од дофат на деца.
- Не користете продолжителни кабли, приклучоци со повеќе влезови или адаптери за работа на производот.
- Преносните приклучоци со повеќе влезови или преносните извори на енергија може да прегреат и да предизвикаат пожар. Затоа, не чувајте никакви приклучоци со повеќе влезови зад или во близина на производот.
- Приклучокот мора да биде лесно достапен. Ако тоа не е можно, електричната инсталација на којашто е поврзан производот мора да содржи уред (како на пример осигурувач, прекинувач, склопка итн.) кој е во согласност со прописите за струја и ги исклучува сите кола од мрежата.
- Не го допирајте приклучокот за во струја со влажни раце.
- Отстранете го приклучокот од штекерот, држејќи го приклучокот, а не кабелот.



### 1.3 - Безбедност во однос на струја

- Производот мора да биде исклучен при инсталирање, одржување, чистење, поправка или преместување.
- Ако кабелот за напојување е оштетен, мора да се замени од страна на квалификувано лице назначено од производителот, овластен сервисер или увозник со цел да се избегнат потенцијални опасности.
- Не го притискајте кабелот за напојување под или зад производот. Не поставувајте тешки предмети на кабелот за напојување. Кабелот за напојување не смее претерано да се превиткува, да се стиска или да доаѓа во допир со каков било извор на топлина.



### 1.4 - Безбедност при транспорт

- Производот е тежок, не го поместувајте сами.
- Не ја држете вратата на производот кога го преместувате.
- Внимавајте да не го оштетите системот за разладување или цевките при транспорт. Ако цевките се оштетат, не вклучувајте го производот и јавете се кај овластениот сервисер.



### 1.5 - Безбедност при инсталација

- Јавете се кај овластениот сервисер за инсталирање на производот.

## Важни упатства во однос на безбедноста и животната средина

За да го подготвите производот за употреба, проверете ги информациите во прирачникот за употреба за да проверите дали инсталациите на струја и вода се соодветни. Ако не се, јавете се кај квалификуван електричар и водоводџија за да се направат потребните подготовки. Во спротивно, постои ризик од електричен удар, пожар, проблеми со производот или повреда!

- Пред инсталирањето, проверете дали производот има некакви дефекти. Ако производот е оштетен, не го инсталирајте.
- Поставете го производот на чиста, рамна и цврста површина и израмнете го со прилагодливите ногарки. Во спротивно, производот може да се преврти и да предизвика повреда.
- Локацијата за инсталирање мора да биде сува и добро проветрена. Не поставувајте килими, теписи или слични прекривки под производот. Недоволната проветреност предизвикува ризик од пожар!
- Не ги покривајте или блокирајте отворите за вентилација. Во спротивно, потрошувачката на енергија се зголемува и производот може да се оштети.
- Производот не смее да биде поврзан со системи за напојување како напојување со соларна енергија. Во спротивно, производот може да се оштети поради ненадејни промени во напонот!
- Колку повеќе ладилно средство содржи ладилникот, толку поголема треба да биде локацијата за инсталација. Ако локацијата на која се инсталира е премала, мешавината од запаливо ладилно средство и воздух ќе се насобере во случај на истекување на ладилното средство во системот за

разладување. Потребниот простор за секои 8 грама ладилно средство е најмалку 1 m<sup>3</sup>. Количината на ладилно средство во производот е наведена на ознаката на видот.

- Производот не смее да се инсталира во места изложени на директна сончева светлина и мора да се чува подалеку од извори на топлина како што се рингли, радијатори и слично.

Ако е неизбежно производот да се постави во близина на извор на топлина, мора да има соодветна плоча за изолација измеѓу и мора да се одржуваат следниве растојанија од изворот на топлина:

- Најмалку 30 см оддалеченост од извори на топлина како рингли, рерни, греалки или шпорети,
- Најмалку 5 см оддалеченост од електрични рерни.

- Класата на заштита на вашиот производ е Вид I. Вклучете го производот во заземјен штекер кој е во согласност со вредностите на напонот, струјата и фреквенцијата наведени на ознаката за видот на производот. Штекерот мора да има склопка од 10 A–16 A. Нашата фирма нема да биде одговорна за какви било оштетувања што ќе настанат кога производот се користи без заземјување и електрично поврзување во согласност со локалните и националните прописи.
- Производот не смее да биде приклучен во напојувањето со струја при инсталирањето. Во спротивно, постои ризик од струен удар и повреда!
- Не го приклучувајте производот во штекери кои се одлабавени, изместени, скршени, валкани, мрсни или за кои има ризик да дојдат во контакт со вода.

## Важни упатства во однос на безбедноста и животната средина

- Насочете ги кабелот за напојување и цревата (доколку ги има) на производот така што нема да предизвикаат ризик од сопнување.
- Изложување на деловите што пренесуваат струја од кабелот за напојување на влажност може да предизвика краток спој. Затоа, не го инсталирајте производот на места како што се гаражи или пералници каде што нивото на влажност е високо или може да има прскање со вода. Ако ладилникот се навлажни со вода, исклучете го од напојувањето со струја и повикајте го овластениот сервисер.
- Никогаш не го поврзувајте ладилникот на уреди коишто штедат енергија. Таквите системи се штетни за производот.
- Не поставувајте и не користете електрични уреди во ладилникот/ замрзнувачот, освен ако не е препорачано од производителот.
- Внимавајте да не си ги фатите дланките или друг дел од телото во движечките делови во ладилникот. Внимавајте да не си ги стиснете прстите меѓу вратата и ладилникот. Внимателно отворајте ја и затворајте ја вратата, особено ако има деца во близина.
- Никогаш не јадете сладолед, коцки мраз или замрзната храна веднаш откако ќе ги извадите од ладилникот. Постои ризик од смрзнатини!
- Ако рацете ви се влажни, не ги допирајте внатрешните сидови или металните делови од ладилникот, ниту пак храната која се чува во него. Постои ризик од смрзнатини!
- Не ставајте лименки или шишиња кои содржат газирани пијалаци или течности коишто можат да се замрзнуваат во преградата за замрзнување. Лименките и шишињата можат да пукнат. Постои ризик од повреда и материјална штета!



### 1.6- Безбедност при работење

- Никогаш не користете хемиски растворувачи врз производот. Постои ризик од експлозија!
- Ако производот се расипе, исклучете го од напојувањето со струја и не го вклучувајте додека не го поправи овластениот сервисер. Постои ризик од струен удар!
- Не ставајте извори на пламен (запалени свеќи, цигари и слично) на или во близина на производот.
- Не се качувајте на производот. Постои ризик од паѓање и повреда!
- Не ги оштетувајте цевките на системот за разладување со остри или продорни предмети. Ладилното средство коешто може да истече ако се пробијат цевките за ладилно средство, продолжетеците на цевките или површинските слоеви предизвикува иритација на кожата и повреди на очите.
- Не ставајте запаливи спрејеви, запаливи материјали, сув мраз, хемиски супстанции или слични материјали кои се осетливи на топлина во близина на ладилникот. Постои ризик од пожар и експлозија!
- Не чувајте експлозивни материјали коишто содржат запаливи материјали, како што се лименки со аеросол, во производот.
- Не ставајте садови полни со течност на производот. Прскањето со вода на некој електричен дел може да предизвика струен удар или ризик од пожар.
- Производот не е наменет за чување лекарства, крвна плазма,

## Важни упатства во однос на безбедноста и животната средина

лабораториски препарати или слични медицински супстанции и производи кои подлежат на Директивата за медицински производи.

- Користењето на производот спротивно на намената може да предизвика квалитетот на производите кои се чуваат во него да се влоши или тие да се расипат.
- Ако ладилникот има сина светилка, не гледајте во неа со оптички алатки. Не гледајте директно во UV LED ламбата подолго време. Ултравioletовото светло може да ги напрегне очите.
- Не го преполнувајте производот. Предметите во ладилникот може да паднат кога ќе се отвори вратата и со тоа да предизвикаат повреда или штета. Може да настанат слични проблеми ако некој предмет се стави на производот.
- За да избегнете повреди, проверете дали сте ги исчистиле целиот мраз и водата коишто можеби паднале или го испрскале подот.
- Менувајте ја позицијата на полиците/држачите за шишиња на вратата на ладилникот само кога се празни. Постои ризик од повреда!
- Не ставајте предмети коишто може да паднат/да се превртат на производот. Таквите предмети може да паднат кога вратата ќе се отвори и да предизвикаат повреди и/или материјална штета.
- Не ги удирајте и не употребувајте прекумерна сила на стаклените површини. Скршеното стакло може да предизвика повреди и/или материјална штета.
- Системот за разладување на производот содржи ладилно средство R600a: Видот на ладилно средство кое се користи во производот е наведено на ознаката

за видот. Ова ладилно средство е запаливо. Затоа, внимавајте да не ги оштетите системот за разладување или цевките додека производот е во употреба. Ако цевките се оштетат:

- Не го допирајте производот, ниту кабелот за напојување со струја,
- Чувајте ги подалеку сите можни извори на оган коишто би можеле да предизвикаат пожар кај производот.
- Проветрете го просторот каде што се наоѓа производот. Не користете вентилатори.
- Јавете му се на овластениот сервисер.

- Ако производот е оштетен и ако видите дека истекува ладилно средство, не се доближувајте до ладилното средство. Ладилното средство може да предизвика смрзнатини ако дојде во допир со кожа.

### За производи со сад за вода/ машина за мраз

- Користете само питка вода. Не го полнете резервоарот за вода со течности како овошен сок, млеко, газирани пијалаци или алкохолни пијалаци коишто не се соодветни за употреба во садот за вода.
- Постои ризик по здравјето и безбедноста!
- Не им дозволувајте на децата да играат со садот за вода или машината за мраз (Icematic) за да нема незгоди или повреди.
- Не ги вметнувајте прстите или други предмети во дупката на садот за вода, каналот за вода или садот на машината за мраз. Постои ризик од повреда и материјална штета!



### 1.7- Безбедност при одржување и чистење

- Не влечете за рачката на вратата ако треба да го преместите производот за чистење. Рачката може да се скрши и да предизвика повреда ако примените прекумерна сила врз неа.
- Не прскајте и не истурајте вода во внатрешноста на производот за да го исчистите. Постои ризик од пожар и струен удар!
- Не користете остри или абразивни алатки при чистење на производот. Не користете средства за чистење во домаќинството, детергент, плин, бензин, разредувач, алкохол, лак итн.
- Во внатрешноста на производот користете само производи за чистење и одржување кои не се штетни за храна.
- Никогаш не користете пареа и чистачи кои работат на пареа за да го исчистите или одмрзнете производот. Пареата доаѓа во контакт со деловите на ладилникот кои пренесуваат струја и тоа предизвикува краток спој или струен удар!
- Осигурајте се дека нема да влезе вода во електронските кола или елементите за осветлување на производот.
- Употребувајте чиста и сува крпа за да ги избришете страните материјали или пращината на игличките на приклучокот. Не користете влажна или навлажнета крпа за да го исчистите приклучокот. Постои ризик од пожар и струен удар!



### 1.8- HomeWhiz

- Кога ќе го вклучите производот преку апликацијата HomeWhiz, мора да ги следите безбедносните предупредувања, дури и кога сте далеку од производот. Мора и да ги следите предупредувањата во апликацијата.



### 1.9- Осветлување

- Јавете се во овластениот сервис кога ќе биде потребно да се замени LED светилката/светилката која се користи за осветлување.

## 2 Вашиот фрижидер

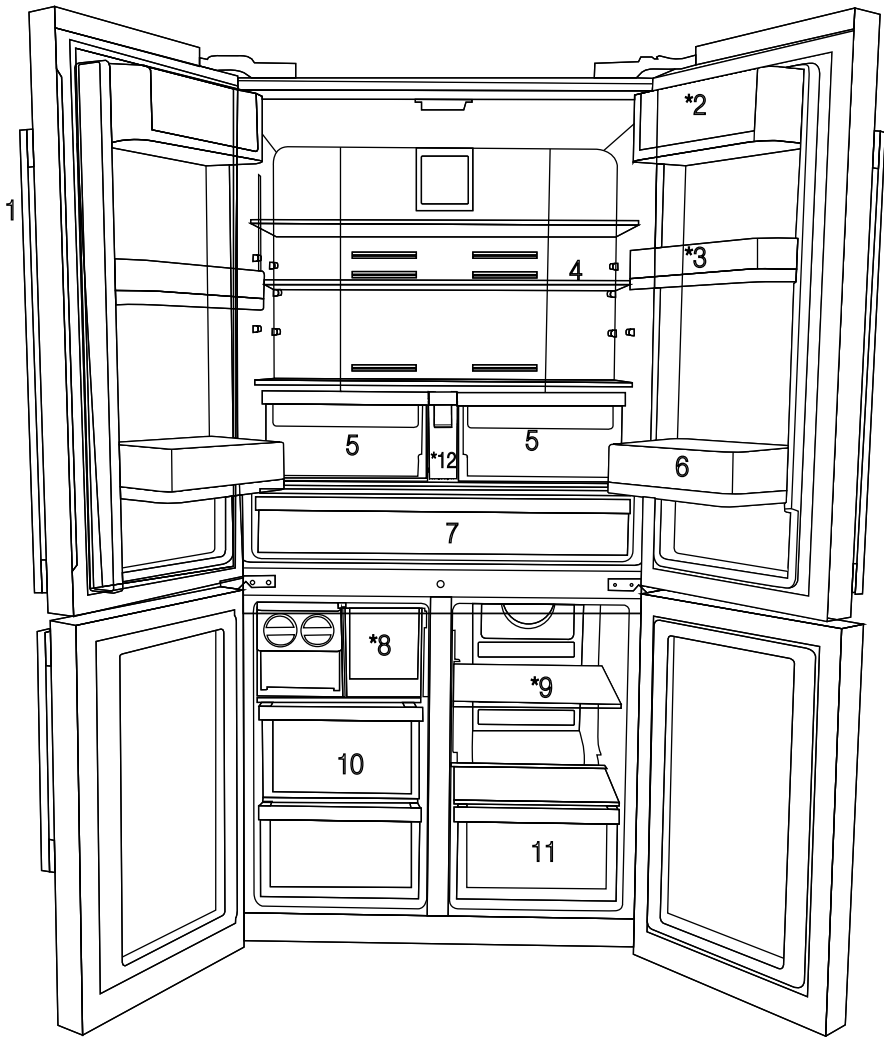

- 1- Контролна табла со индикатори
  - 2- Дел за путер и за сирење
  - 3- 70mm рафт на вратата што се движи
  - 4- Стаклен рафт на вратата на одделот за ладење
  - 5- Фиока за одржување свежина во одделот за ладење
  - 6- Најдолен рафт на вратата
  - 7- Разладувачки оддел
  - 8- Фиока-замрзнувач
  - 9- Стаклен рафт на мултизонскиот оддел/ладилник
  - 10-Рафтови во одделот на замрзнувачот
  - 11-Фиока на мултизонскиот оддел
  - 12-Резервоар за вода
- \*ПО ИЗБОР**



Цифрите во ова упатство за употреба се шематски и може да не одговараат целосно на производот. Доколку изложените делови не се вклучени во производот што сте го купиле, тогаш тие делови важат за други модели.

## 2 Вашиот фрижидер

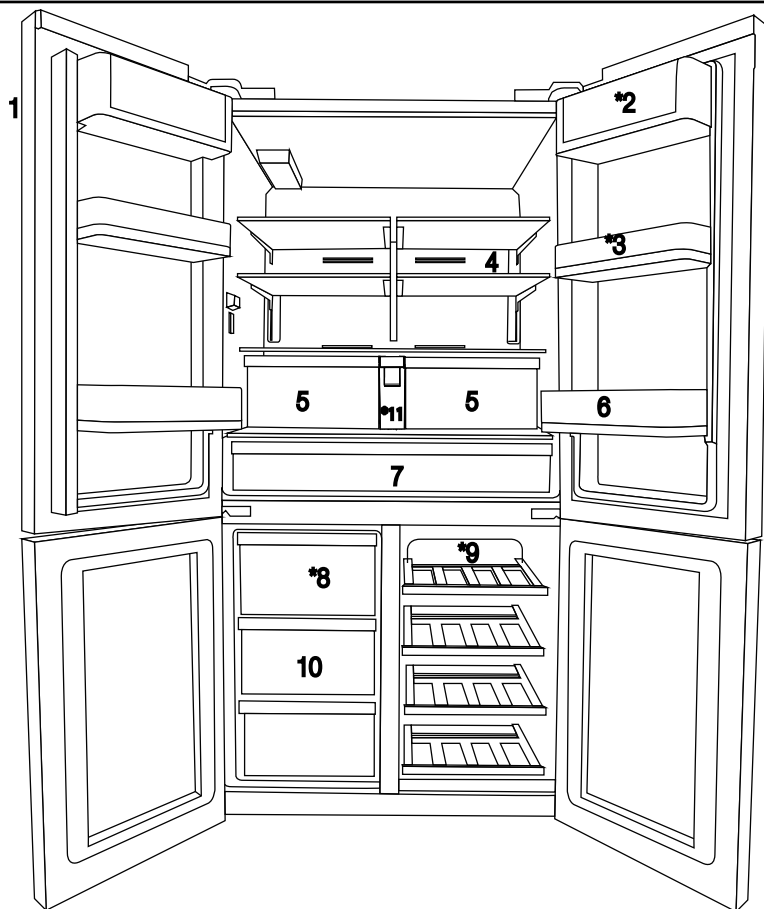

- 1- Контролна табла со индикатори
  - 2- Дел за путер и за сирење
  - 3- 70mm рафт на вратата што се движи
  - 4- Стаклен рафт на вратата на одделот за ладење
  - 5- Фиока за одржување свежина во одделот за ладење
  - 6- Најдолен рафт на вратата
  - 7- Разладувачки оддел
  - 8- Фиока-замрзнувач
  - 9- Стаклен рафт на мултизонскиот оддел/ладилник
  - 10-Рафтови во одделот на замрзнувачот
  - 11-Резервоар за вода
- \*ПО ИЗБОР



Цифрите во ова упатство за употреба се шематски и може да не одговараат целосно на производот. Доколку изложените делови не се вклучени во производот што сте го купиле, тогаш тие делови важат за други модели.



### 3.1 Соодветна локација за инсталација

Контактирајте со овластен сервис за инсталацијата на производот. За да се подготви производот за употреба, повикајте се на информациите во упатството за употреба и погрижете се електричната инсталација и инсталацијата за вода да бидат соодветни. Во спротивно, повикајте квалификуван електричар и техничар да ги изврши потребните аранжмани.

	<b>ПРЕДУПРЕДУВАЊЕ:</b> Производителот нема никаква одговорност за оштетувања што може да настанат од постапките што ги изведуваат неовластени лица.
	<b>ПРЕДУПРЕДУВАЊЕ:</b> Производот не смее да биде приклучен за време на инсталацијата. Во спротивно, постои ризик од смрт или сериозна повреда!
	<b>ПРЕДУПРЕДУВАЊЕ:</b> Доколку просторот што го зафаќа вратата со отворање во собата каде што ќе биде поставен производот е толку тесен за да попречи при внесувањето на производот, отстранете ја вратата од собата и внесете го производот низ вратата со тоа што ќе го поставите на страна; доколку ова не функционира, контактирајте со овластениот сервис.

- Ставете го производот на рамна површина на подот за да спречите удари.
- Инсталирајте го производот најмалку 30 сантиметри подалеку од извори на топлина како што се рингли, радијатори и камини и најмалку 5 см оддалечен од електрични печки.

- Производот не смее да биде изложен на директна светлина и да се чува на влажни места.
- За да функционира ефикасно, на овој производ му треба соодветна циркулација на воздух. Ако го сместувате производот во ниша, оставете најмалку 5 сантиметри простор помеѓу производот, плафонот и сидовите.
- Ако го сместувате производот во ниша, оставете најмалку 5 сантиметри простор помеѓу производот, плафонот и сидовите. Проверете дали заштитната компонента за обезбедување оддалеченост од сид е на своето место (ако е доставена со производот). Ако составниот дел не е достапен или ако се изгубил/ паднал, ставете го производот така што ќе има најмалку 5 сантиметри меѓу производот и сидовите на собата. Растојанието на задниот дел е важно за ефикасното работење на производот.
- Ако го сместувате производот во ниша, оставете најмалку 5 сантиметри простор помеѓу производот, плафонот и сидовите. Проверете дали заштитната компонента за обезбедување оддалеченост од сид е на своето место (ако е доставена со производот). Ако составниот дел не е достапен или ако се изгубил/ паднал, ставете го производот така што ќе има најмалку 5 сантиметри меѓу производот и сидовите на собата. Растојанието на задниот дел е важно за ефикасното работење на производот.
- Не инсталирајте го производот на места каде температурата паѓа под  $-5^{\circ}\text{C}$ .

## 3.2 Инсталирање на пластичните делови

Пластичните делови што се обезбедени со производот се користат за да создадат растојание за циркулација на воздух помеѓу производот и задниот сид.

1. За да ги инсталирате деловите, извадете ги завртките на производот и користете ги завртките обезбедени заедно со деловите.

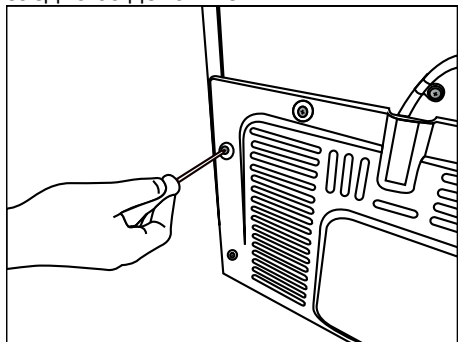

2. Вметнете ги двете пластични делови на задниот поклопец на вентилацијата, како што е прикажано на сликата.

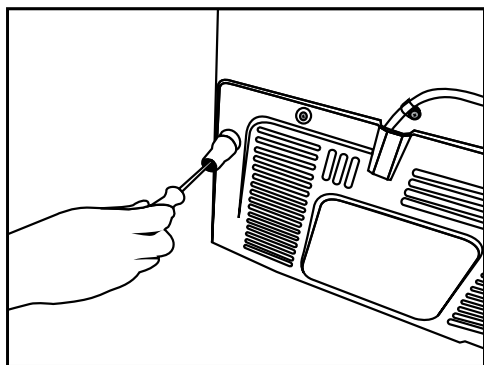

## 3.3 \*Приспособување на ногалките

Ако производот стои небалансирано по инсталацијата, приспособете ги ногалките напред со ротирање десно или лево.

\*Ако Вашиот производ нема оддел за вино или не е стаклена врата, Вашиот производ нема приспособливи ногалки, производот има неподвижни ногалки.

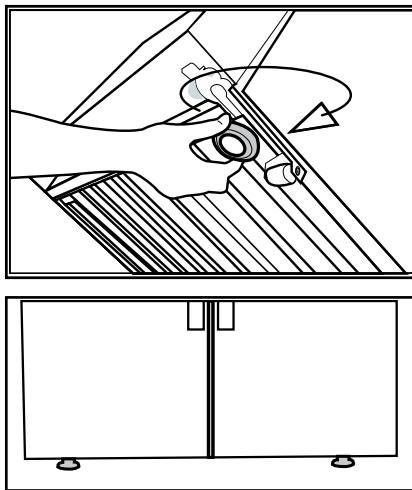

За да ги приспособите вратите вертикално, Олабавете ја навртката за прицврстување што се наоѓа на долниот дел.

Завртете ја навртката за прилагодување според положбата на вратата (во насока на/спротивно од стрелките на часовникот).

Затегнете ја навртката за прицврстување за да ја поправите положбата.

За да ги приспособите вратите хоризонтално, Олабавете ја навртката за прицврстување што се наоѓа на горниот дел.

Завртете ја навртката за странично прилагодување според положбата на вратата (во насока на/спротивно од стрелките на часовникот).

Затегнете ја навртката за прицврстување што е на горниот дел за да ја поправите положбата.

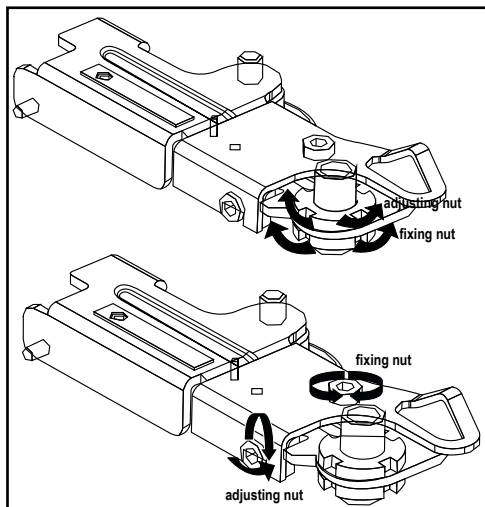

-Групата горни шарки се фиксира со 3 завртки.

-Поклопецот за шарките се прикачува откако ќе се инсталираат приклучоците.

- Потоа поклопецот за шарките се фиксира со две завртки.

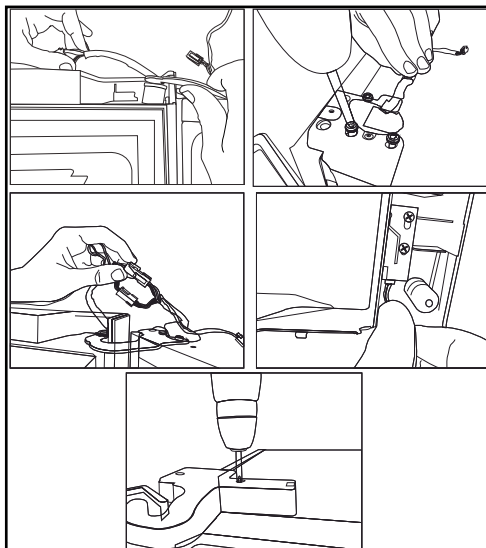

### 3.4 Електрично поврзување



#### ПРЕДУПРЕДУВАЊЕ:

Не правете поврзувања со продолжни кабли или разделници.



#### ПРЕДУПРЕДУВАЊЕ:

Оштетениот струен кабел мора да го замени техничар од овластениот сервис.



Ако треба да се инсталираат два ладилника еден до друг, треба да има растојание од најмалку 4 см меѓу нив.

- Нашата компанија нема да одговара за оштетувања што настануваат кога производот се користи без приземјување и електрично поврзување во согласност со локалните регулативи.
- Приклучокот на кабелот за струја мора да биде на дофат по инсталирањето.
- Не поставувајте продолжни кабли или бежични разделници меѓу Вашиот производ и ѕидниот штекер.

## 4 Подготовка

### 4.1 Што да се направи за да се заштеди енергија



Поврвуањето на Вашиот фрижидер со системи што заштедуваат енергија е опасно бидејќи тоа може да го општети производот.

- Како самостоен апарат, овој фрижидер не е наменет за користење како вграден уред.
- Не ги оставајте вратите на Вашиот фрижидер отворени долго време.
- Не ставајте топла храна или пијалаци во фрижидерот.
- Не го преоптоварувајте фрижидерот. Капацитетот на ладење ќе опадне кога ќе се попречи циркулацијата на воздухот во фрижидерот.
- Не го поставувајте фрижидерот на места подложни на директна сончева светлина. Инсталирајте го производот најмалку 30 сантиметри подалеку од извори на топлина како што се рингли, печки, грејни единици и шпорети и најмалку 5 см оддалечен од електрични печки.
- Обрнете внимание на складирањето на храна во фрижидерот да биде во затворени садови.
- За да можете да чувате максимум храна во одделот за замрзнување во Вашиот фрижидер, горната фиока мора да се отстрани и да се стави врз стаклениот рафт. Наведената потрошувачка на електрична енергија на Вашиот фрижидер е утврдена по отстранувањето на машината за лед и горните фиоки за да се овозможи максимално полнење. Силно се препорачува да ги користите долните фиоки во замрзнувачот и во мултизонскиот оддел за време на полнењето.

- Бидејќи топлиот и влажниот воздух нема директно да навлезе во Вашиот производ кога не се отвораат вратите, Вашиот производ ќе се оптимизира во услови доволни за да ја заштити храната. Во оваа функција за заштеда на енергија, функциите и составните делови, како што се компресорот, вентилаторот, грејачот, одмрзнувањето, осветлувањето, екранот итн, ќе работат во согласност со потребите за трошење минимална енергија, притоа одржувајќи ја свежината на прехранбените производи.
- Протокот на воздух не треба да се блокира со ставање храна пред вентилаторите на замрзнувачот и мултизонскиот оддел. Храната треба да се остава на минимум 5 см простор пред заштитната решетка на вентилаторот.
- Одмрзнувањето на замрзнатата храна во одделот за ладење заштедува енергија и го задржува квалитетот на храната.



Температурата на просторијата каде што се наоѓа Вашиот фрижидер треба да биде најмалку 10°C / 50 °F. Не се препорачува Вашиот фрижидер да работи во поладни услови поради неговата ефикасност.



Внатрешноста на Вашиот фрижидер мора темелно да се исчисти.



Ако треба да се инсталираат два ладилника еден до друг, треба да има растојание од најмалку 4 см меѓу нив.

### 4.2 Препораки за одделот за свежа храна

- Погрижете се храната да не го допира сензорот за температура

## Подготовка

во одделот за свежа храна. За да се овозможи одделот за свежа храна да ја задржи својата идеална температура за складирање, храната не смее да го попречува сензорот.

- Не ставајте топла храна или пијалаци во производот.

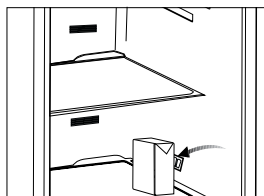
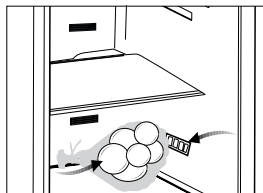

Ќе чуете звук кога ќе се вклучи компресорот. Течностите и гасовите кои се внатре во системот за ладење може да го појачаат звукот, дури и ако компресорот не работи и тоа е сосема нормално.



Предните рабови на фрижидерот може да се топли. Ова е нормално. Овие области се дизајнирани да бидат топли за да се избегне кондензирање.

### 4.3 Прва употреба

Пред да го користите производот, проверете дали сите подготовки се направени во согласност со упатствата дадени во поглавјата „Важни упатства во однос на безбедноста и животната средина“ и „Инсталација“.

- Исчистете ја внатрешноста на фрижидерот, како што е препорачано во делот „Одржување и чистење“. Пред да го вклучите фрижидерот, погрижете се внатрешноста да биде сува.
- Приклучете го фрижидерот во заземјен штекер. Внатрешната осветленост се вклучува кога ќе се отвори вратата на фрижидерот.
- Фрижидерот нека работи 6 часа без храна во него и не ја отворајте вратата освен ако е потребно.

## 5 Користење на производот

### 5.1 Контролна табла со индикатори

Контролната табла со индикатори на допир Ви дозволува да ја поставувате температурата и да ги контролирате другите функции во врска со фрижидерот без да ја отворите вратата на производот. Само притиснете ги соодветните копчиња за поставките на функциите.

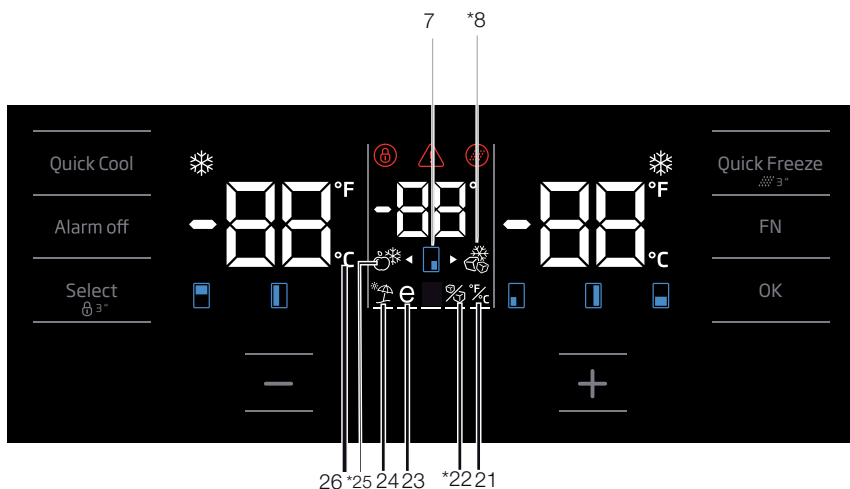
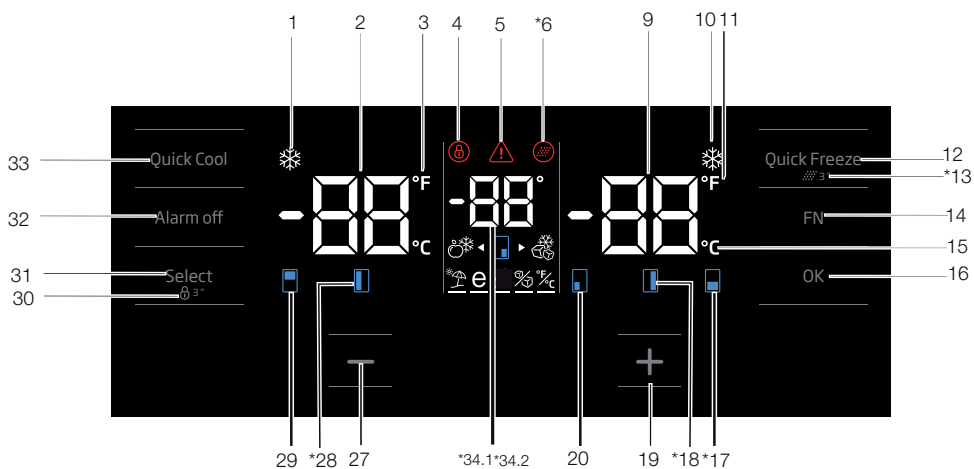

## Користење на производот

### 1. Индикатор за функцијата брзо ладење

Се вклучува кога ќе се активира функцијата за брзо ладење.

### 2. Индикатор за температурата на одделот за ладење

Се прикажува температурата во одделот за ладење; може да се постави на 8,7,6,5,4,3,2,1.

### 3. Индикатор во Фаренхајт

Тоа е индикатор за фаренхајт. Кога индикаторот за фаренхајт е активиран, збирот вредности за температурата се прикажани во фаренхајт и се вклучува соодветната икона.

### 4. Заклучување

Притискајте го копчето за заклучување истовремено 3 секунди. Символ за заклучување со клуч ќе светне и ќе се активира режимот за заклучување. Копчињата нема да функционираат ако е активен режимот за заклучување. Повторно притискајте го копчето за заклучување симултано 3 секунди. Ќе се исклучи симболот за заклучување со клуч и ќе излезете од тој режим.

Притиснете го копчето за заклучување со клуч доколку сакате да спречите да се менува поставката на температурата на фрижидерот.

### 5. Предупредување за прекин во електричното напојување/висока температура/грешка

Овој показател светнува при предупредувања за прекин во напојувањето, проблеми со висока температура или грешки. Кога подолго време има прекин во напојувањето, највисоката температура што ќе ја достигне одделот за замрзнување ќе светне на дигиталиот екран. По проверување на храната во одделот

за замрзнување, притиснете го копчето за исклучување на алармот за да се избрише предупредувањето. Ако забележите дека свети овој индикатор, ве молиме видете го делот „препорачани решенија за отстранување на проблеми“ во упатството за употреба.

### 6. Икона за ресетирање на филтер

Оваа икона се вклучува кога филтерот треба да се ресетира.

### 7. Икона со одделот со измена во температурата

Го покажува одделот чија температура треба да се измени. Кога иконата со одделот со измена во температурата ќе почне да свети, се подразбира дека избран е соодветниот оддел.

### 8. Икона за дополнителниот (џокер) замрзнувач

Со помош на копчето FN лебдете над иконата за дополнителниот (џокер) замрзнувач; иконата ќе почне да трепка. Кога ќе го притиснете копчето ОК, иконата за дополнителниот (џокер) замрзнувач се вклучува и работи како замрзнувач.

### 9. Индикатор за поставување на температурата во одделот за замрзнување

Се прикажува температурата во одделот за ладење; може да се постави на -16,-18,-19,-20,-21,-22,-24.

### 10. Индикатор за функцијата брзо замрзнување

Се вклучува кога ќе се активира функцијата за брзо замрзнување.

### 11. Индикатор во Фаренхајт

Тоа е индикатор за фаренхајт. Кога индикаторот за фаренхајт е активиран, збирот вредности за температурата се прикажани во фаренхајт и се вклучува соодветната икона.

### 12. Копче за функцијата брзо замрзнување

Притиснете го ова копче за да ја активирате или деактивирате функцијата за брзо замрзнување. Кога ја активирате функцијата, одделот за замрзнување ќе се олади до температура пониска од поставената вредност.



Користете ја функцијата за брзо замрзнување кога сакате брзо да замрзнете храна ставена во одделот за замрзнување. Ако сакате да замрзнете големи количини свежа храна, активирајте ја оваа функција пред да ја ставите храната во производот.



Ако не го исклучите, брзото замрзнување ќе се откаже автоматски најмногу по 24 часа или кога одделот на фрижидерот ќе ја достигне потребната температура.



Оваа функција не се вклучува повторно кога ќе се врати струјата по снемивање струја.

### 13. Ресетирање на филтер

Филтерот се ресетира кога копчето за брзо замрзнување ќе се притисне 3 секунди. Иконата за ресетирање на филтерот се исклучува.

### 14. Копче FN

Со помош на ова копче, можете да се префрлате помеѓу функциите што сакате да ги изберете. Со притискање на ова копче, иконата, чија функција е потребно да се активира или деактивира, и индикаторот на оваа икона започнува да трепка. Копчето FN се деактивира доколку не се притисне 20 секунди. Треба да го притиснете ова копче за повторно да

ги промените функциите.

### 15. Индикатор во Целзиус

Тоа е индикатор за целзиус. Кога индикаторот за целзиус е активиран, збирот вредности за температурата се прикажани во целзиус и се вклучува соодветната икона.

### 16. Копче ОК

По навигацијата на функциите со помош на копчето FN, кога функцијата е откажана преку копчето ОК, соодветната икона и индикаторот трепка. Кога функцијата се активира, таа останува вклучена. Индикаторот продолжува да трепка за да ја покаже иконата што е вклучена.

### 17. Икона со одделот со измена во температурата

Го покажува одделот чија температура треба да се измени. Кога иконата со одделот со измена во температурата ќе почне да свети, се подразбира дека избран е соодветниот оддел.

### 18. Икона со одделот со измена во температурата

Го покажува одделот чија температура треба да се измени. Кога иконата со одделот со измена во температурата ќе почне да свети, се подразбира дека избран е соодветниот оддел.

### 19. Поставете копче за зголемување

Изберете го соодветниот оддел со копчето за избор; иконата за одделот што го претставува соодветниот оддел ќе почне да трепка. Ако го притиснете поставеното копче за зголемување во текот на овој процес, поставената вредност се зголемува. Ако продолжите да го притискате без престан, поставената вредност се враќа на почеток.

### 20. Икона со одделот со измена во температурата

Го покажува одделот чија температура



## Користење на производот

треба да се измени. Кога иконата со одделот со измена во температурата ќе почне да свети, се подразбира дека избран е соодветниот оддел.

### 21. Поставување на индикаторот за Целзиус и Фаренхајт

Лебдете над ова копче со помош на копчето FN и изберете Фаренхајт и Целзиус со копчето ОК. Кога е избран соодветниот тип на температура, се вклучува индикаторот за Фаренхајт и Целзиус.

### 22. Икона за исклучување на машината за мраз

Притиснете го копчето FN (додека не стигне до иконата за мраз и долната линија) за да ја исклучите машината за мраз. Иконата за исклучување на машината за мраз и индикаторот за функција на машината за мраз започнуваат да трепкаат кога лебдите над нив, со што можете да сфатите дали машината за мраз ќе биде вклучена или исклучена. Кога ќе притиснете на копчето ОК, иконата за машината за мраз постојано свети и индикаторот продолжува да трепка за време на овој процес. Доколку не притиснете ниту едно копче по 20 секунди, иконата и индикаторот остануваат вклучени. Така, машината за мраз е исклучена. За повторно да ја вклучите машината за мраз, лебдете над иконата и индикаторот; така, и иконата за исклучување на машината за мраз и индикаторот ќе започнат да трепкаат. Доколку не притиснете ниту едно копче во рок од 20 секунди, иконата и индикаторот ќе се исклучат и со тоа машината за мраз повторно ќе се вклучи.



Текот на вода од водниот резервоар ќе престане кога ќе се избере функцијата. Сепак, претходно направениот мраз може да се зема од ледоматот.

### 23. Икона за функцијата Еко

Притиснете го копчето FN (додека не стигне до иконата со буквата Е и долната линија) за да ја вклучите функцијата Еко. Кога лебдите над иконата Еко и индикаторот за функцијата Еко, тие почнуваат да трепкаат. Така, можете да сфатите дали функцијата Еко ќе биде активирана или деактивирана. Кога ќе притиснете на копчето ОК, иконата за функцијата Еко постојано свети и индикаторот продолжува да трепка за време на овој процес. Доколку не притиснете ниту едно копче по 20 секунди, иконата и индикаторот остануваат вклучени. Така, функцијата Еко е активирана. За да ја откажете функцијата Еко, повторно лебдете над иконата и индикаторот и притиснете го копчето ОК. Така, иконата за функцијата Еко и индикаторот ќе започнат да трепкаат. Доколку не притиснете ниту едно копче во рок од 20 секунди, иконата и индикаторот ќе се исклучат и со тоа функцијата Еко ќе се откаже.

### 24. Индикатор за функцијата На одмор

Притиснете го копчето FN (додека не стигне до иконата со чадорче и долната линија) за да ја вклучите функцијата На одмор. Кога лебдите над иконата На одмор и индикаторот за функцијата На одмор, тие



Покажува дали ледомат вклучен или исклучен.

почнуваат да трепкаат. Така, можете да сфатите дали функцијата На одмор ќе биде активирана или деактивирана. Кога ќе притиснете на копчето ОК, иконата за функцијата На одмор постојано свети и со тоа се активира функцијата На одмор. Индикаторот продолжува да трепка за време на овој процес. Притиснете на копчето ОК за да ја откажете функцијата На одмор. Така, и иконата за функцијата На одмор и индикаторот ќе започнат да трепкаат и функцијата На одмор ќе се откаже.

### **25. Икона за дополнителниот (џокер) фрижидер**

Кога ќе ја изберете иконата за дополнителниот (џокер) оддел за ладење со помош на копчето FN и ќе го притиснете копчето ОК, џокер одделот се претвора во оддел за ладење и работи како ладилник.

### **26. Индикатор во Целзиус**

Тоа е индикатор за целзиус. Кога индикаторот за целзиус е активиран, збирот вредности за температурата се прикажани во целзиус и се вклучува соодветната икона.

### **27. Поставете функција за намалување**

Изберете го соодветниот оддел со копчето за избор; иконата за одделот што го претставува соодветниот оддел ќе почне да трепка. Ако го притиснете поставеното копче за намалување во текот на овој процес, поставената вредност се намалува. Ако продолжите да го притискате без престан, поставената вредност се враќа на почеток.

### **28. Икона со одделот со измена во температурата**

Го покажува одделот чија температура треба да се измени. Кога иконата со одделот со измена

во температурата ќе почне да свети, се подразбира дека избран е соодветниот оддел.

### **29. Икона со одделот со измена во температурата**

Го покажува одделот чија температура треба да се измени. Кога иконата со одделот со измена во температурата ќе почне да свети, се подразбира дека избран е соодветниот оддел.

### **30. Заклучување**

Притискајте го копчето за заклучување истовремено 3 секунди. Символ за заклучување со клуч ќе светне и ќе се активира режимот за заклучување. Копчињата нема да функционираат ако е активен режимот за заклучување. Повторно притискајте го копчето за заклучување симултано 3 секунди. Ќе се исклучи символот за заклучување со клуч и ќе излезете од тој режим.

Притиснете го копчето за **заклучување со клуч** доколку сакате да спречите да се менува поставката на температурата на фрижидерот.

### **31. Копче Избери**

Користете го ова копче за да изберете оддел чија температура сакате да ја измените. Префрлајте се помеѓу оддели со притискање на ова копче. Избраниот оддел може да се сфати од иконите за одделите (7, 17, 18, 20, 28, 29). Која икона на оддел трепка, избран е тој оддел, чијашто зададена вредност на температурата сакате да ја измените. Потоа, можете да ја измените поставената вредност со притискање на копчето за намалување на поставената вредност на одделот (27) и копчето за зголемување на поставената вредност

на одделот (19). Ако не го притиснете копчето за избор 20 секунди, иконите за оддели ќе се исклучат. Треба да го притиснете ова копче за повторно да изберете оддел.

### 32. Предупредување за исклучен аларм

Во случај на активирање на аларм за прекин во електричното напојување/висока температура, по проверувањето на храната во одделот за замрзнување, притиснете го копчето за исклучување на алармот за да се избрише предупредувањето.

### 33. Копче за функцијата брзо ладење

Копчето има две функции. За да ја активирате или деактивирате функцијата за брзо ладење, притиснете ја накратко. Показателот за брзо ладење ќе се исклучи и производот ќе се врати на нормалните поставки.



Користете ја функцијата за брзо ладење кога сакате брзо да оладите храна ставена во одделот за ладење. Ако сакате да ладите големи количини свежа храна, активирајте ја оваа функција пред да ја ставите храната во производот.



Ако не го исклучите, брзото ладење автоматски ќе се откаже најмногу по 1 час или кога одделот за ладење ќе ја достигне потребната температура.



Ако го притискате последователно со брзи интервали копчето за брзо ладење, заштитата на електричното коло ќе биде активирано и компресорот нема веднаш да се активира.



Оваа функција не се вклучува повторно кога ќе се врати струјата по снемивање струја.

### 34. Индикатор за температурата на дополнителниот (џокер) оддел

Прикажани се збир вредности за температурата на дополнителниот (џокер) оддел.

### 34. 2 Индикатор за температурата на ладилникот за вино

Прикажани се збир вредности за температурата на одделот за вино.

## 5.2 Контролна табла со индикатори

Контролната табла со индикатори на допир Ви дозволува да ја поставувате температурата и да управувате со другите функции во врска со фрижидерот. Само притиснете ги соодветните копчиња за поставките на функциите.

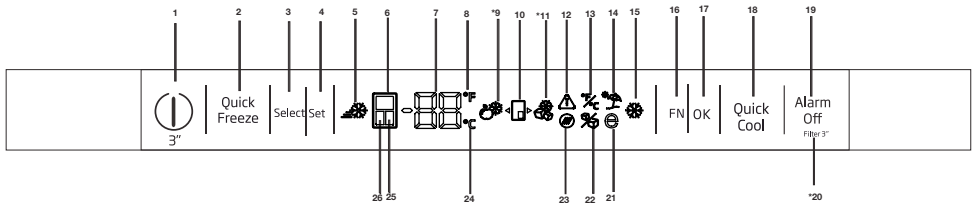

### 1. Копче Вклучи/Исклучи (On/Off)

Притиснете го копчето Вклучи/Исклучи 3 секунди за да го исклучите или вклучите фрижидерот.

### 2. Копче за функцијата брзо замрзнување

Притиснете го ова копче за да ја активирате или деактивирате функцијата за брзо замрзнување. Кога ја активирате функцијата, одделот за замрзнување ќе се олади до температура пониска од поставената вредност.



Користете ја функцијата за брзо замрзнување кога сакате брзо да замрзнете храна ставена во одделот за замрзнување. Ако сакате да замрзнете големи количини свежа храна, активирајте ја оваа функција пред да ја ставите храната во производот.



Ако не го исклучите, брзото замрзнување ќе се откаже автоматски најмногу по 24 часа или кога одделот на фрижидерот ќе ја достигне потребната температура.



Цифрите во ова упатство за употреба се шематски и може да не одговараат целосно на производот. Доколку изложените делови не се вклучени во производот што сте го купиле, тогаш тие делови важат за други модели.



Оваа функција не се вклучува повторно кога ќе се врати струјата по снемивање струја.

### 3. Копче Избери

Користете го ова копче за да изберете оддел чија температура сакате да ја измените. Префрлајте се помеѓу оддели со притискање на ова копче. Избраниот оддел може да се сфати од иконите за одделите (6,25,24). Која икона на оддел е вклучена, избран е тој оддел, чијашто зададена вредност на температурата сакате да ја измените. Потоа, можете да ја измените поставената вредност со притискање на копчето за прилагодување на температурата на поставената вредност на одделот (4)

### 4. Приспособување на температурата / Намалување на температурата

Кога е притиснато, ја намалува температурата на избраниот оддел.

## Користење на производот

### 5. Индикатор за брзо замрзнување

Оваа икона се осветлува кога функцијата Брзо замрзнување е активна.

### 6. Показател на одделот на фрижидерот

Кога овој индикатор е активен, температурата на одделот за замрзнување се прикажува на индикаторот за вредноста на температурата. Одделот за замрзнување може да се постави на 8, 7, 6, 5, 4, 3, 2 или 1°C / **46, 45, 44, 43, 42, 41, 40, 39, 38, 37, 36, 35, 34** или **33°F** со притискање на копчето Прилагодување на температура (4).

### 7. Индикатор на вредноста на температурата

Ја покажува температурната вредност на избраниот оддел.

### 8. Индикатор во Фаренхајт

Тоа е индикатор за фаренхајт. Кога индикаторот за фаренхајт е активиран, збирот вредности за температурата се прикажани во фаренхајт и се вклучува соодветната икона.

### 9. Икона за дополнителниот (џокер) фрижидер

Кога ќе ја изберете иконата за дополнителниот (џокер) оддел за ладење со помош на копчето FN (16) и ќе го притиснете копчето ОК (17), џокер одделот се претвора во оддел за ладење и работи како ладилник.

### 10. Икона за дополнителниот (џокер) оддел

Ја прикажува иконата за дополнителниот (џокер) оддел.

### 11. Икона за дополнителниот (џокер) замрзнувач

Кога ќе ја изберете иконата за дополнителниот (џокер) оддел за замрзнување со помош на копчето

FN (16) и ќе го притиснете копчето ОК (17), џокер одделот се претвора во оддел за ладење и работи како замрзнувач.

### 12. Предупредување за прекин во електричното напојување/висока температура/грешка

Овој показател светнува при предупредувања за прекин во напојувањето, проблеми со висока температура или грешки. Кога подолго време има прекин во напојувањето, највисоката температура што ќе ја достигне одделот за замрзнување ќе светне на дигиталиот екран. По проверување на храната во одделот за замрзнување, притиснете го копчето за исклучување на алармот (19) за да се избрише предупредувањето.

### 13. Поставување на индикаторот за Целзиус и Фаренхајт

Лебдете над ова копче со помош на копчето FN и изберете Фаренхајт и Целзиус со копчето ОК. Кога е избран соодветниот тип на температура, се вклучува индикаторот за Фаренхајт и Целзиус.

### 14. Индикатор за функцијата На одмор

Притиснете го копчето FN (додека не стигне до иконата со чадорче) за да ја вклучите функцијата На одмор. Кога лебдите над иконата за функцијата На одмор, таа започнува да трепка. Така, можете да сфатите дали функцијата На одмор ќе биде активирана или деактивирана. Кога ќе притиснете на копчето ОК, индикаторот за функцијата На одмор постојано свети и со тоа се активира функцијата На одмор. Притиснете на копчето ОК за да ја откажете функцијата На одмор. Така, индикаторот за функцијата На одмор ќе започне да трепка и функцијата На одмор ќе се откаже.

### 15. Индикатор за функцијата брзо ладење

Се вклучува кога ќе се активира функцијата за брзо ладење.

### 16. Копче FN

Со помош на ова копче, можете да се префрлате помеѓу функциите што сакате да ги изберете. Со притискање на ова копче, иконата, чија функција е потребно да се активира или деактивира, и индикаторот на оваа икона започнува да трепка. Копчето FN се деактивира доколку не се притисне 20 секунди. Треба да го притиснете ова копче за повторно да ги промените функциите.

### 17. Копче ОК

По навигацијата на функциите со помош на копчето FN, кога функцијата е откажана преку копчето ОК, соодветниот индикатор трепка. Кога функцијата се активира, таа останува вклучена. Индикаторот продолжува да трепка за да ја покаже иконата што е вклучена.

### 18. Копче за функцијата брзо ладење

Копчето има две функции. За да ја активирате или деактивирате функцијата за брзо ладење, притиснете ја накратко. Показателот за брзо ладење ќе се исклучи и производот ќе се врати на нормалните поставки.

### 19. Предупредување за исклучен аларм

Во случај на активирање на аларм за прекин во електричното напојување/висока температура, по проверувањето на храната во одделот за замрзнување, притиснете го копчето за исклучување на алармот за да се избрише иконата за предупредување за висока температура (12).

### 20. Ресетирање на филтер

Филтерот се ресетира кога копчето за исклучување на алармот (19) ќе се притисне 3 секунди. Иконата за ресетирање на филтерот се исклучува.

### 21. Икона за функцијата Еко

Притиснете го копчето FN (додека не стигне до иконата со буквата E) за да ја вклучите функцијата Еко. Кога лебдите над иконата Еко, таа започнува да трепка. Така, можете да сфатите дали функцијата Еко ќе биде активирана или деактивирана. Кога ќе притиснете на копчето ОК, иконата за функцијата Еко постојано свети за време на овој процес. Доколку не притиснете ниту едно копче по 20 секунди, иконата останува вклучена. Така, функцијата Еко е активирана. За да ја откажете функцијата Еко, повторно лебдете над иконата и притиснете го копчето ОК. Така, иконата за функцијата Еко ќе започне да трепка. Доколку не притиснете ниту едно копче во рок од 20 секунди, иконата ќе се исклучи и со тоа функцијата Еко ќе се откаже.

### 22. Икона за исклучување на машината за мраз

Притиснете го копчето FN (додека не стигне до иконата за мраз) за да ја исклучите машината за мраз. Иконата за исклучување на машината за мраз започнува да трепка кога лебдите над неа, со што можете да сфатите дали машината за мраз ќе биде вклучена или исклучена. Кога ќе притиснете на копчето ОК, иконата за машината за мраз постојано свети за време на овој процес. Доколку не притиснете ниту едно копче по 20 секунди, иконата и индикаторот остануваат вклучени. Така, машината за мраз е исклучена. За да повторно да се

## Користење на производот

вклучи машината за мраз, лебдете над иконата. Иконата за исклучување на машината за мраз ќе започне да трепка. Доколку го притиснете копчето ОК, иконата ќе се исклучи и со тоа машината за мраз повторно ќе се вклучи.

за замрзнување може да се постави на -16, -18, -19, -20, -21, -22 и -24 °C / 0, -2, -4, -6, -8, -10 и -12°F со притискање на копчето Прилагодување на температура (3).



Покажува дали ледомат вклучен или исклучен.



Текот на вода од водниот резервоар ќе престане кога ќе се избере функцијата. Сепак, претходно направениот мраз може да се зема од ледоматот.

### 23. Икона за ресетирање на филтер

Оваа икона се вклучува кога филтерот треба да се ресетира.

### 24. Индикатор во Целзиус

Тоа е индикатор за целзиус. Кога индикаторот за целзиус е активиран, збирот вредности за температурата се прикажани во целзиус и се вклучува соодветната икона.

### 25. Индикатор за дополнителниот (џокер) оддел

Кога овој индикатор е активен, температурата на дополнителниот (џокер) оддел е прикажана на индикаторот за температура. Поставените вредности на дополнителниот (џокер) оддел се менуваат со притискање на копчето Прилагодување на температура (4).

### 26. Показател на одделот на замрзнувачот

Кога овој индикатор е активен, температурата на одделот за замрзнување се прикажува на индикаторот за вредноста на температурата. Одделот



## Користење на производот

Поставка за одделот за замрзнување	Поставка за одделот за ладење	Забелешки
-18°C	4°C	Ова е стандардната, препорачана поставка.
-20,-22 или -24°C	4°C	Овие поставки се препорачуваат за амбиентални температури над 30°C.
Брзо замрзнување	4°C	Користете го кога сакате за кусо време да ја замрзнете храната. Вашиот производ ќе се врати на претходниот режим кога ќе се заврши процесот.
-18°C или постудено	2°C	Користете ги овие поставки ако мислите дека одделот за ладење не е доволно ладен поради топлиите услови или често отворање и затворање на вратата.

### 5.3 Замрзнување свежа храна

- За да се зачува квалитетот на храната, ќе се замрзне што е можно побрзо кога ќе се стави во одделот за замрзнување, за оваа цел користете ја карактеристиката за брзо замрзнување.
- Може да ја складирате храната подолго во одделот за замрзнување доколку ја замрзнете кога е свежа.
- Спакувајте ја храната за замрзнување и затворете го пакувањето за да не влегува воздух.
- Погрижете се храната да биде спакувана пред да ја ставите во замрзнувачот. Користете садови за замрзнување, алуминиумска хартија и хартија која не се влажни, пластични кеси и други слични материјали за пакување наместо традиционална хартија за пакување.
- Обележете го секое пакување со храна со датата пред замрзнување. На овој начин, можете да ја разликувате свежината на секое пакување со храна при секое отворање на фрижидерот. Складирајте ја претходно замрзнатата храна напред во одделот за да се погрижите таа да се искористи прво.
- Смрзнатата храна мора веднаш да се искористи откако ќе се одмрзне и не треба да се замрзнува повторно.
- Не замрзнувајте одеднаш големи количини храна.
- „24 часа пред замрзнувањето на свежата храна, активирајте „Функција за брзо замрзнување“. Пакувањата со свежа храна треба да се сместат во долните фиоки.

По поставувањето на пакувањата свежа храна, повторно активирајте ја „Функција за брзо замрзнување“.

Кога одделот за замрзнување е поставен на функцијата брзо, и дополнителниот „џокер“ оддел автоматски се поставува на функцијата брзо.

### 5.4 Препораки за чување на замрзнатата храна

Одделот ќе биде поставен на најмалку -18°C.

1. Ставете ги пакувањата во замрзнувачот најбрзо што може после набавката без да се одмрзнат.
2. Пред замрзнување проверете дали датумите на „Употребливо до“ и „Најдобро употребливо до“ на пакувањето се истечени или не.
3. Осигурајте се дека пакувањето на храната не е оштетено.

### 5.5 Детали за длабоко замрзнување

Според IEC 62552 стандарди, производот може да замрзне најмалку 4,5 килограми храна на 25°C температура до -18°C или пониска во рок од 24 часа за секои 100 литри од волуменот на замрзнувачот. Може да се зачува храната подолго време само на температури од -18°C или пониско.

Можете да ја зачувате свежината на храната за многу месеци (на температура од -18°C или пониско во одделот за длабоко замрзнување).

Храната што се замрзнува не смее да дојде во контакт со претходно смрзнати елементи за да се спречи делумно да се одмрзнат.



## Користење на производот

Зовријте го зеленчукот и исцедете ја водата од нив за подолго време да ги складираат замрзнати. Откако ќе ја исцедите водата, ставете ги во пакувања без воздух и ставете ги во замрзнувачот. Храна како што е банани, домати, марула, целер, варени јајца, компири не се прикладни за замрзнување. Кога оваа храна ќе се замрзне, негативно ќе се одрази само на хранливата вредност и вкусот. Нема да се расипе за да создаде ризик за човечкото здравје.

### 5.6 Ставање на храната

Рафтови во одделот на замрзнувачот	Различни видови замрзната храна, вклучувајќи месо, риби, сладолед, зеленчук итн.
Рафтови во одделот за ладење	Храна во тавчиња, покриени чинии и затворени садови, јајца (во затворен сад)
Рафтови на вратата во одделот за ладење	Мала и пакувана храна или пијалак
Оддел за свежа храна	Зеленчук и овошје
Оддел свежа зона	Деликатесна храна (храна за доручек, месни производи што ќе се исконсумираат за кратко време)

### 5.7 Предупредување за отворена врата

#### (Оваа карактеристика е по избор)

Ќе има сигнал со аудио предупредување кога вратата на производот е оставена отворена 1 минута. Звукот на предупредувањето ќе се исклучи кога вратата ќе се затвори или со притискање на копчињата на екранот (доколку ги има).



Овој производ е опремен со извор на осветлување од енергетската класа „G“. Изворот на осветлување во овој производ треба да го замени само стручен сервисер.

### 5.8 Оддел за свежа храна

Одделот за свежа храна на фрижидерот е посебно направен за да го чува зеленчукот свеж без губење на неговата влажност. За оваа цел, циркулацијата на свеж воздух е зголемена околу одделот за свежа храна. Отстранете ги рафтовите на вратата што се спроти одделот за свежа храна пред да го отстраните одделот за свежа храна.

### 5.9 Оддел за свежа храна со контрола на влага

#### (FreShelf)

#### (Оваа карактеристика е по избор)

Степенот на влага на овошјето и зеленчукот се држат под контрола благодарение на одделот со контрола на влагата за свежина и така се обезбедува храната да остане свежа подолго време.

Препорачуваме да го ставите лиснатиот зеленчук како што се марулата и спанакот и зеленчукот чувствителен на губиток на влага што е можно похоризонтално кога ги ставате во одделот за свежа храна; не во хоризонтална положба на нивните корени.

Кога се менуваат зеленчуците, треба да се има предвид нивната специфична тежина. Тешките и цврсти зеленчуци мора да се ставаат на дното на одделот за свежа храна, а лесните и меки зеленчуци мора да се ставаат на горниот дел.

Никогаш не ги оставајте зеленчуците во нивните пластични кеси во одделот за свежа храна. Ако ги оставите во нивните пластични кеси, тоа ќе предизвика да скапат за кратко. Ако не сакате зеленчукот да се допира со други зеленчуци од хигиенски причини, користете перфорирана хартија или сличен материјал наместо пластични кеси.

Не ставајте круши, кајсии, праски, итн, особено оние овошја што произведуваат

## Користење на производот

големи количества етилен, во истиот оддел за свежа храна со други овошја и зеленчуци. Етиленскиот гас кој го емитуваат овие овошја може да предизвика другите овошја да созреат побрзо и да скапат за пократко време.

### 5.10 Дел за јајца

Делот за јајца можете да го ставите на која било од рафтовите на вратите. Ако се става во телото на фрижидерот, подолните рафтови се препорачуваат бидејќи се постудени. Никогаш не складирајте јајца во одделот за замрзнување. Избегнувајте директен контакт меѓу јајцата и другата храна.

### 5.11 Подвижен среден дел

Подвижниот среден дел е наменет да го спречи ладниот воздух во фрижидерот да не бега надвор.

- 1- Се прави запечатување кога дихтунзите на вратата притискаат на површината на подвижниот среден дел додека вратите на одделот за ладење се затворени.
- 2- Друга причина што Вашиот фрижидер има подвижен среден дел е бидејќи го зголемува нето волуменот на одделот за ладење. Стандардните средни делови заземаат неупотреблив волумен во фрижидерот.
- 3-Подвижниот среден дел е затворен кога левата врата од делот за ладење е отворен.
- 4-Не смее да се отвори рачно. Се движи под водство на пластичниот дел на телото додека вратата е затворена.

### 5.12 Оддел за складирање со управување на ладењето

Одделот за складирање со управување на ладењето на фрижидерот може да се користи во кој било посакуван режим со прилагодување на температурите за ладење (2/4/6/8 °C) или за замрзнување (-18/-20/-22/-24). Можете да го одржувате одделот на посакуваната

температура со копчето за поставување на температурата на одделот за складирање со управување на ладењето.



Температурата на одделот за складирање со управување на ладењето може да се постави на 0 и 10 степени во прилог на температурите на одделот за ладење и на -6 степени во прилог на температурите на одделот за замрзнување. 0 степен се користи за чување на сувомеснатите производи подолго, а -6 степени се користи за чување на месото до 2 недели во состојба за лесно сечење.

Карактеристиката на префрлување во оддел за ладење или замрзнување е обезбедена од елемент за ладење сместен во затворениот дел (одделот за компресорот) зад фрижидерот. За време на работата на овој елемент, може да се чујат звуци слични на звукот на секундите што се слушаат од аналоген часовник. Ова е нормално и не е причина за дефект.

### 5.13 Сино светло/HarvestFresh (Тазе набрано)

**\*Може да не е достапно кај сите модели**

#### **За синото светло**

Овошјето и зеленчукот складирани во кутиите за свеж зеленчук кои се осветлени со сина светлина ја продолжуваат својата фотосинтеза со помош на ефектот за бранова должина на сино светло и така ги задржуваат своите витамини.

#### **За HarvestFresh,**

Овошјето и зеленчукот складирани во кутии за свеж зеленчук со технологијата HarvestFresh ги задржуваат своите витамини подолго време благодарение на циклусите со сино, зелено, црвено светло и темнина, кои го симулираат дневниот циклус.

Ако ја отворите вратата на фрижидерот во текот на темниот период на технологијата HarvestFresh, фрижидерот автоматски ќе го детектира и активира синозеленото или црвеното светло за да ја осветли кутијата за свежи производи по ваша желба. Откако ќе ја затворите вратата на фрижидерот, ќе продолжи темниот период, претставувајќи го вечерниот циклус од дневниот циклус.

#### **5.14 Филтер за миризби**

Филтерот за миризби во воздушниот канал на одделот за ладење спречува таложeње на непријатни миризби во фрижидерот.

## 5.15 Оддел за вино

(Оваа карактеристика е по избор)

### 1 – Наполнете го одделот за вино

Одделот за вино е направен да содржи до 28 шишиња напред + 3 шишиња достапни со употреба на рафт на склопување. Овие максимални декларирани количини се дадени само за информативни цели и одговараат на тестови извршени со стандардно шише „Bordeaise 75cl“.

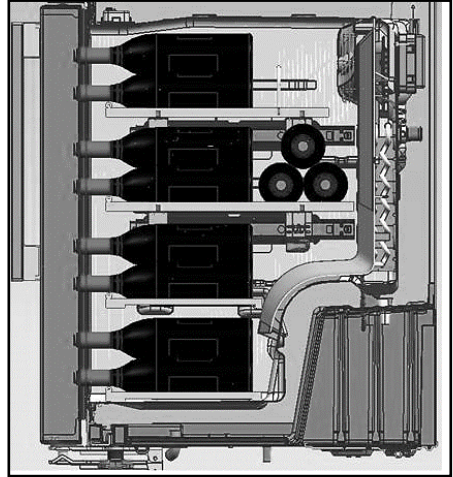
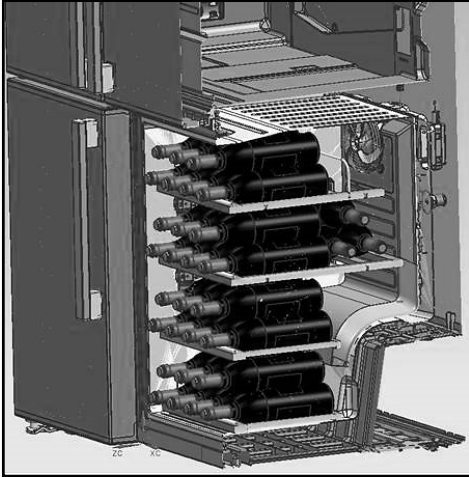

### 2- Предложени оптимални температури за служење

Наш совет: Ако мешате различни типови вина, изберете поставка од 12°C како во вистинска винарска визба. За бели вина што се служат меѓу 6 и 10° размислете да ги ставите шишињата во фрижидерот половина час пред да ги послужите, фрижидерот ќе може да ги чува шишињата на посакуваната температура. Во однос на црвените вина, тие полека ќе се загреат на собна температура за време на служењето.

16 -17°C	Фини вина од Бордо - Црвени
15 -16°C	Фини вина од Бургундија - Црвени
14 -16°C	Гранд кру (голем раст) на суви бели вина
11 -12°C	Лесни, овошни и млади црвени вина
10 -12°C	Прованс розе вина, француски вина
10 -12°C	Суви бели вина и црвени кантри вина
8 - 10°C	Бели кантри вина
7 - 8°C	Шампањ
6°C	Слатки бели вина

## Користење на производот

### 3- Предлози поврзани со отворањето на шише вино пред дегустација:

Бели вина	Отприлика 10 минути пред служење
Млади црвени вина	Отприлика 10 минути пред служење
Густи и зрели црвени вина	Отприлика 30 до 60 минути пред служење

### 4- Колку долго може да се зачува отворено шише?

Незавршените шишиња вино мора правилно да се затворат со тапа и можат да се зачуваат на ладно и суво место во следните периоди:

	<b>Бели</b>	<b>вина Црвени вина</b>
75 % полно шише	3 до 5 дена	4 до 7 дена
50 % полно шише	2 до 3 дена	3 до 5 дена
Помалку од 50 %	1 ден	2 дена

## Користење на производот

### 5.16 Употреба на внатрешната чешма за вода и чешмата за вода на вратата (во некои модели)

Откако ќе го поврзете фрижидерот со извор на вода или замените филтерот за вода, исплакнете го системот за вода. Користете цврст сад за да ја притиснете и држите рачката на чешмата за вода 5 секунди, а потоа ослободете ја 5 секунди. Повторувајте додека не почне да тече вода. Откако ќе почне да тече вода, продолжете да ја притискате и ослободувате лопатката на чешмата (5 секунди вклучено, 5 секунди исклучено) се додека не истечат 4 галони (15 литри). Ова ќе го испушти воздухот од филтерот и системот за дистрибуција на вода и ќе го подготви филтерот за вода за употреба. Можеби е потребно дополнително испирање во некои домаќинства. Како што се испушта воздухот од системот, може да излета вода од чешмата. Оставете 24 часа фрижидерот да се олади и да се излади водата. Исфрлајте доволно вода секоја недела за да се одржи напојувањето свежо.



По 5 минути континуирано исфрлање, чешмата ќе престане да исфрла вода за да се избегне поплавување. За да продолжите со исфрлање, повторно притиснете ја лопатката на чешмата.

### Чешма за вода на вратата (кај некои модели)

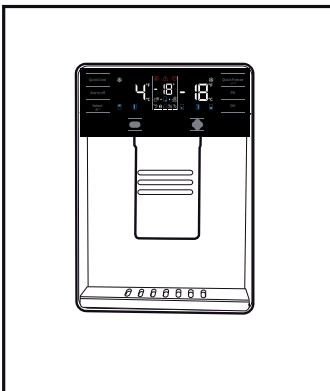

### 5.17 Испуштање вода

Држете сад под отворот на чешмата за вода додека ја притискате лопатката на чешмата. Пуштете ја лопатката на чешмата за да престане со испуштање.



Нормално е првите неколку чаши вода од чешмата за вода да бидат топли.



Ако чешмата за вода не се користи долго време, фрлете ги првите неколку чаши вода за да добиете чиста вода.

За време на првата употреба, ќе мора да почекате отприлика 24 часа додека не се излади водата. Извадете ја чашата малку откако ќе го повлечете резето.

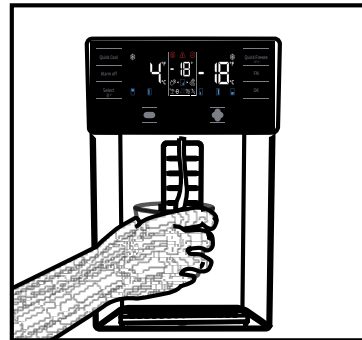

### Вградена чешма за вода (кај некои модели)

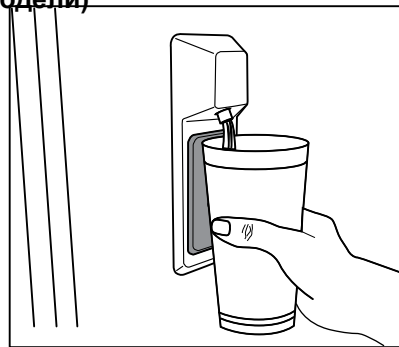

## Користење на производот

### 5.18 За користењето на чешмата за вода



Пред да го користите фрижидерот за прв пат и откако ќе го замените филтерот за вода, чешмата за вода може да капе капки вода. За да спречите капење или истекување на вода од чешмата, ве молиме ивлекете го воздухот од системот со дистрибуција на 5-6 галони (околу 20 литри) вода низ чешмата за вода пред првата употреба и секој пат откако ќе го промените филтерот за вода. Ова ќе го отстрани заробенит воздух во системот и ќе го запре истекувањето на чешмата за вода. Доколку има пречки во протокот на вода, ќе биде потребна проверка на положбата на спојката и исправеноста на линијата до каде што достига вода на задниот дел на единицата.



Доколку чешмата за вода протеква само неколку капки вода откако ќе испуштите малку вода, тоа е нормално.

### 5.19 Ледомат

(во некои модели)

За да добиете мраз од ледоматот, наполнете го резервоарот за вода во одделот за ладење со вода до максималното ниво.

Коцките мраз во фиоката за мраз може да се залепат едни за други и да станат голема маса поради топол и влажен воздух за отприлика 15 дена. Ова е нормално. Ако не можете да ја скршите големата маса на помали делови, можете да го испразните садот за мраз и да повторно да направите мраз.



Препорачливо е да се смени водата во резервоарот за вода ако остане во него подолго од 2-3 седмици.



Чудните звуци што ги слушате од фрижидерот во интервали од 120 минути се звуци на правење мраз и истурање. Ова е нормално.



Ако не сакате да направите мраз, притиснете ја иконата Ice off за да го запрете ледоматот за да заштедите енергија и да го продолжите работниот век на Вашиот фрижидер.



Нормално е да капнат неколку капки вода од чешмата откако ќе земете вода.

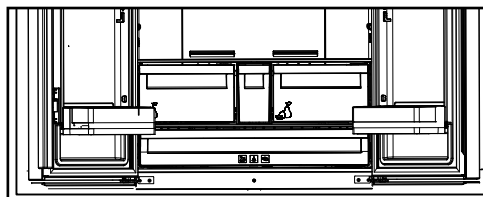

### 5.20 Ледомат и сад за чување лед

(во некои модели)

#### Користење на ледоматот

Наполнете го ледоматот со вода и ставете го на лежиштето. Ледот ќе биде готов за околу два часа. Не вадете го ледоматот од лежиштето за да земете лед.

Свртете ги рачките на резервоарот на лед во правец на движење на стрелките на часовникот за 90 степени.

Коцките лед во резервоарите ќе паднат во садот за чување на лед под нив.

Може да го извадите садот за чување на лед и да ги сервираше коцките лед.

Ако сакате, може да ги чувате коцките лед во садот за чување лед.

#### Сад за чување лед

Садот за чување лед е наменет само за акумулирање на коцки лед. Не ставајте вода во него. Инаку ќе се скрши.



Векот на траење на производот се продолжува ако се чисти редовно



**ПРЕДУПРЕДУВАЊЕ:** Прво извадете го кабелот од струја пред да го чистите фрижидерот.

- Никогаш не користете остри или абразивни алатки, сапун, средства за чистење во домаќинството, детергенти и восочен полир за чистење.
- Растворете една малечка лажица сода бикарбона на половина литар вода. Накиснете крпа со растворот и исцедете ја темелно. Избришете ја внатрешноста на уредот со оваа крпа и исушете ја темелно.
- Проверете да не влегува вода во куќиштето на сијалицата и другите електрични предмети.
- Исчистете ја вратата со влажна крпа. За да извадите вратата и рафовите на телото, извадете ја сета содржина. Извадете ги рафовите со движење нагоре. По листењето, излизгајте ги од горе до долу за да ги инсталирате.
- Никогаш не користете средства за чистење или вода што содржи хлор за да ги чистите надворешните површини и деловите обложени со хром на производот. Хлорот предизвикува корозија на такви метални површини.
- Не користете, остри алатки, сапун, средства за чистење, детергенти, керозин, нафта, лак итн., за да спречите вадење или деформирање на написите на пластичниот дел. Користете млака вода и мека крпа за чистење и потоа и исушете.

### 6.1. Избегнување на лоши мириси

Во производството на нашите уреди не се користени материјали што може да предизвикаат мирис. Сепак поради несоодветните услови за лување храна и нечистењето на внатрешната површина на уредот како што треба, може да се појави проблем со мирисот.

Затоа, чистете го фрижидерот со вода со растворена сода секои 15 дена.

- Чувајте ја храната во затворени садови. Микроорганизмите што се шират од непокриените садови може да предизвикаат непријатни мириси.
- Во фрижидерот никогаш не чувајте храна што има истечен датум на користење и што е расипана.

### 6.2. Заштита на пластичните површини

Исчистете ги веднаш со топла вода бидејќи маслото може да ги оштети површините ако се стави на пластика.

### 6.3. Стаклото на вратата

Извадете ја заштитната фолија од стаклата.

Има облога на површината на стаклата. Оваа површина го минимизира наталожувањето и помага да се отстраната можните дамки и нечистотија. Стаклата што не се заштитени со таков слој може да се предмет на постојано поврзување на нечистотија од воздух или вода, како што се варовникот, минералните соли, неизгорените јаглеводороди, металните оксиди и силиконите што може лесно и брзо да предизвикаат дамки или оштетување

## 6 Одржување и чистење

на материјалот. Одржувањето на стаклото чисто станува тешко и покрај редовното чистење. Поради тоа, изгледот и транспарентноста на стаклото се влошуваат. Грубите и корозивните методи за чистење и соединенија ги интензивираат овие дефекти и го забрзуваат процесот на распаѓање.

Производите за чистење врз база на вода што не се лакални и корозивни мора да се користат за редовно чистење.

Неалкалните и некорозивните метеријали мора да се користат за чистење за да може облогата да трае подолго време.

Овие стакла се термички обработени за да се зголеми нивната издржливост против удари и кршење. Безбедносен филм исто така се применува на нивната површина како дополнителна мерка на безбедност за да се спречи да предизвикаат оштетување во средината ако се скршат.

\*Алкалите се база што формира хидроксидни јони ( $\text{OH}^-$ ) кога ќе се раствори во вода.

Li (литиум), Na (натриум), K (калиумот) Rb (рубидиумот), Cs (цезиумот) и вештачките и радиоактивни Fr (Fan-sium) метали се наречени АЛКАЛНИ МЕТАЛИ.

## 7 Решавање проблеми

Проверете го списокот пред да повикате сервис. Ќе ви заштеди време и пари. Овој список ги опфаќа честите поплаки што не произлегуваат од неправилна работа или употреба на материјали. Одредени спомнати одлики може да не се однесуваат на вашиот производ.

### Ако ладилникот не работи.

- Приклучокот за струја не е наместен убаво. >>> Приклучете го убаво да влезе во штекерот.
- Осигурувачот за штекерот што обезбедува струја за производот или главниот осигурувач се прегорени. >>> Проверете ги осигурувачите.

### Се јавува кондензација на страничните ѕидови во одделот на ладилникот (ПОВЕКЕНАМЕНСКА ЗОНА, КОНТРОЛА НА ЛАДЕЊЕТО И ФЛЕКСИБИЛНА ЗОНА).

- Средината е многу студена. >>> Не поставувајте го производот во средина каде што температурата се спушта под  $-5^{\circ}\text{C}$ .
- Вратата се отвора многу често >>> Внимавајте да не ја отворате вратата многу често.
- Има многу влага во средината. >>> Не поставувајте го производот во средина со влага.
- Течната храна се чува во садови без капак. >>> Чувајте ја течната храна во затворени садови.
- Вратата на производот е оставена отворена. >>> Не оставајте ја вратата отворена долго.
- Термостатот е поставен на ниска температура. >>> Поставете го термостатот на соодветната температура.

### Компресорот не работи.

- Ако смена струја или ако го извлечете приклучокот од штекерот и потоа повторно го приклучите, притисокот на гасот во системот за ладење на производот нема да биде рамномерен што предизвикува вклучување на термичката заштита на компресорот. Производот ќе се рестартира по околу 6 минути. Повикајте сервисер ако производот не се рестартира по овој период.
- Вклучено е одмрзнувањето. >>> Ова е нормално за целосно автоматизиран процес на одмрзнување. Одмрзнувањето се извршува периодично.
- Производот не е вклучен. >>> Проверете дали кабелот за струја е вклучен.
- Поставката за температура не е точна. >>> Изберете соодветна поставка за температурата.
- Нема струја. >>> Производот ќе продолжи да работи кога ќе дојде струја.

### Буката од работата на ладилникот се зголемува додека работи.

- Работата на производот може да се разликува во зависност од промените на температурата во средината. Тоа е нормално и не е грешка.

### Ладилникот работи многу често или многу долго.

## Решавање проблеми

- Новиот производ веројатно е поголем од претходниот. Поголемите производи работат подолго.
- Температурата во просторијата е висока. >>> Производот нормално ќе работи подолго ако има висока температура во просторијата.
- Производот бил приклучен неодамна или ставена е нова храна. >>> На производот му треба повеќе време да ја достигне поставената температура кога е вклучен неодамна или ако се стави нова храна во него. Тоа е сосема нормално.
- Ставена е поголема количина врела храна во производот. >>> Не ставајте врела храна во ладилникот.
- Вратите се отвораат често или биле оставени отворени подолго. >>> Топлиот воздух влегува внатре и затоа производот работи подолго. Не отворајте ги вратите многу често.
- Вратата на ладилникот или замрзнувачот е оставена подотворена. >>> Проверете дали вратите се убаво затворени.
- Производот е поставен на многу ниска температура. >>> Поставете на повисока температура и почекајте производот да ја достигне прилагодената температура.
- Гумата на врата од ладилникот или замрзнувачот е валкана, изабена, искршена или не е правилно наместена. >>> Исчистете или заменете ја гумата. Оштетената / искината гума на вратата предизвикува долга работа на производот за да ја одржува поставената температура.

**Температурата во замрзнувачот е многу ниска додека температурата во ладилникот е задоволителна.**

- Температурата во одделот на замрзнувачот е поставена многу ниско. >>> Поставете повисока температура за одделот на замрзнувачот и проверете одново.

**Температурата во ладилникот е многу ниска додека температурата во замрзнувачот е задоволителна.**

- Температурата во одделот на ладилникот е поставена многу ниско. >>> Поставете повисока температура за одделот на замрзнувачот и проверете одново.

**Храната што се чува во ладилникот е замрзната.**

- Температурата во одделот на ладилникот е поставена многу ниско. >>> Поставете повисока температура за одделот на замрзнувачот и проверете одново.

**Температурата во ладилникот или замрзнувачот е многу висока.**

## Решавање проблеми

- Температурата во одделот на ладилникот е поставена многу високо. >>> Поставката за температурата во одделот на ладилникот влијае врз температурата во одделот на замрзнувачот. Почекајте температурата во соодветниот оддел да го достигне потребното ниво така што ќе ја смените температурата во одделите за ладилникот или замрзнувачот.
- Вратите се отвораат често или биле оставени отворени подолго. >>> Не отворајте ги вратите многу често.
- Вратата е оставена подотворена. >>> Затворете ја вратата убаво.
- Производот бил приклучен неодамна или ставена е нова храна. >>> Ова е нормално. На производот му треба повеќе време да ја достигне поставената температура кога е вклучен неодамна или ако се стави нова храна во него.
- Ставена е поголема количина врела храна во производот. >>> Не ставајте врела храна во ладилникот.

### Тресење или бучава.

- Подот не е рамен или издржлив. >>> Ако производот се тресе кога ќе го помрднете малку, прилагодете ги ногарките за да го порамните. Проверете и дали подот е доволно издржлив да го носи производот.
- Работите ставени врз производот предизвикуваат бучава. >>> Тргнете ги работите што сте ги ставиле врз него.

### Производот испушта звуци на течење, прскање и сл.

- Работните принципи на производот вклучуваат течење на течност и гас. >>> Тоа е нормално и не е грешка.

### Звук на ветер се слуша од производот.

- Производот користи вентилатор во процесот на ладење. Тоа е нормално и не е грешка.

### Има кондензација на внатрешните ѕидови на производот.

- Врела и влажна клима го зголемува создавањето мраз и кондензација. Тоа е нормално и не е грешка.
- Вратите се отвораат често или биле оставени отворени подолго. >>> Не отворајте ги вратите многу често. Ако се отворени, затворете ги.
- Вратата е оставена подотворена. >>> Затворете ја вратата убаво.

### Има кондензација по надворешноста на производот или меѓу вратите.

- Климата во средината е влажна. Ова е нормално за влажна клима. >>> Кондензацијата ќе исчезне кога ќе се намали влагата.

### Внатрешноста мириса лошо.

## Решавање проблеми

- Производот не се чисти редовно. >>> Редовно чистете ја внатрешноста со сунѓер и топла вода со сода бикарбона.
- Одредени држачи и материјали за пакување создаваат миризби. >>> Користете држачи и материјали за пакување што не содржат миризби.
- Храната се чува во садови без капак. >>> Чувајте ја храната во затворени садови. Може да се развијат микроорганизми кај храната што не се чува во затворен сад со што се создава лоша миризба. Отстранете ја храната со истечен рок или расипаната храна од производот.

### Вратата не се затвора.

- Пакувањето на храната ја блокира вратата. >>> Преместете ги работите што ги блокираат вратите.
- Производот не е поставен во целосно исправена положба на подот. >>> Прилагодете ги ногарките за да го порамните.
- Подот не е рамен или издржлив. >>> Проверете дали подот е рамен и доволно издржлив да го носи производот.

### Корпата за зеленчук е преполна.

- Храната се допира до горната секција во фиоката. >>> Разместете ја храната во фиоката.



**ПРЕДУПРЕДУВАЊЕ:** Ако проблемот опстојува и откако сте ги примениле сите упатства во ова поглавје, контактирајте со продавачот или овластен сервис. Не обидувајте се да го поправите апаратот.

## Lexoni këtë manual para përdorimit të produktit!

I nderuar klient,





Ne dëshirojmë që ju ta shfrytëzoni sa më mirë produktin tonë, i cili është prodhuar në fabrika moderne me kujdes dhe nën kontroll të përpikta të cilësisë.

Për këtë arsye ju këshillojmë ta lexoni të gjithë manualin e përdorimit para se ta përdorni produktin. Në rast se ndryshon përdoruesi i produktit, mos harroni t'i jepni pronarit të ri udhëzuesin bashkë me produktin.

### Ky udhëzues do t'ju ndihmojë ta përdorni produktin me shpejtësi dhe në mënyrë të sigurt.

- Lexojeni udhëzuesin e përdorimit me kujdes para se ta montoni dhe ta përdorni produktin.
- Respektoni gjithmonë udhëzimet përkatëse të sigurisë.
- Mbajeni udhëzuesin e përdorimit në një vend lehtësisht të arritshëm për përdorim në të ardhmen.
- Lexoni çdo dokument tjetër të marrë me produktin.

Mos harroni se ky udhëzues përdorimi mund të jetë i vlefshëm për disa modele të produktit. Udhëzuesi tregon në mënyrë të qartë çdo ndryshim të modeleve të ndryshme.

	Informacione të rëndësishme dhe këshilla të dobishme.
	Rrezik për jetën dhe për pronën.
	Rrezik i goditjes elektrike.
	Paketimi i produktit është i prodhuar me materiale të riciklueshme në përputhje me legjislacionin kombëtar për mjedisin.

## INFORMACIONE



SUPPLIER'S NAME

MODEL IDENTIFIER

(\*)

A

A

Informacionet e modelit të ruajtura në bazën e të dhënave të produktit mund të arrihen duke hyrë në faqen e mëposhtme të internetit dhe duke kërkuar për identifikuesin e modelit tuaj (\*) që gjendet në etiketën e energjisë.

<https://eprel.ec.europa.eu/>

<b>1 - Udhëzimet e sigurisë</b>	<b>3</b>	<b>5 Vënia në punë e produktit</b>	<b>15</b>
△ 1.1 Përdorimi i planifikuar . . . . .	3	5.1 Paneli i treguesve . . . . .	15
△ 1.2 - Siguria për fëmijët, personat e cenueshëm dhe kafshët shtëpiake . . . . .	3	5.2 Paneli i treguesve . . . . .	20
△ 1.3 - Siguria elektrike . . . . .	4	5.3 Ngrirja e ushqimeve të freskëta . . . . .	23
△ 1.4 - Siguria gjatë transportit. . . . .	4	5.4 Rekomandimet për ruajtjen e ushqimeve të ngrira. . . . .	23
△ 1.5 - Siguria e instalimit . . . . .	4	5.5 Informacione për ngrirjen e thellë. . . . .	23
△ 1.6 - Siguria gjatë përdorimit. . . . .	5	5.6 Vendosja e ushqimeve. . . . .	24
△ 1.7 - Mirëmbajtja dhe siguria e pastrimit .	6	5.7 Paralajmërimi i hapjes së derës . . . . .	24
△ 1.8 - HomeWhiz . . . . .	7	5.8 Rafti i perimeve. . . . .	24
△ 1.9 - Ndriçimi. . . . .	7	5.9 Rafti i perimeve që kontrollon lagështinë. 24 (FreSHelf) . . . . .	24
<b>2 Frigoriferi juaj</b>	<b>8</b>	5.10 Mbajtësja e vezëve . . . . .	24
<b>2 Frigoriferi juaj</b>	<b>9</b>	5.11 Seksioni i lëvizshëm i mesit . . . . .	25
<b>3 Instalimi</b>	<b>10</b>	5.12 Ndarja e ruajtjes me ftohje të kontrolluar	25
3.1 Vendi i përshtatshëm për instalimin . . . . .	10	5.13 Drita blu/HarvestFresh. . . . .	25
3.2 Montimi i kunjave plastike . . . . .	10	5.14 Filtri i aromave . . . . .	25
3.3 *Rregullimi i këmbëve . . . . .	11	5.15 Mbajtësja e verës . . . . .	26
3.4 Lidhja me rrymën elektrike . . . . .	12	5.16 Përdorimi i shpërndarësit të brendshëm të ujit dhe i shpërndarësit të ujit në derë . .	28
<b>4 Përgatitja</b>	<b>13</b>	5.17 Shpërndarja e ujit . . . . .	28
4.1 Gjëra që duhen bërë për të kursyer energji	13	5.18 Për përdorimin e shpërndarësit të ujit. . .	29
4.2 Rekomandime për ndarjen e ushqimeve të freskëta . . . . .	13	5.19 “Icematic”-u . . . . .	29
4.3 Përdorimi për herë të parë . . . . .	14	5.20 Pajisja “Icematic” dhe ena e ruajtjes së akullit. . . . .	30
		<b>6 Mirëmbajtja dhe pastrimi</b>	<b>31</b>
		<b>7 Zgjidhja e problemeve</b>	<b>32</b>



# 1 - Udhëzimet e sigurisë

- Kjo pjesë përmban udhëzime për sigurinë që do të ndihmojnë për t'u mbrojtur nga rreziqet për lëndime personale ose dëmtime të pronës.
- Kompania jonë nuk do të jetë përgjegjëse për dëmtimet që mund të shkaktohen kur nuk ndiqen këto udhëzime.



Procedurat për instalimin dhe riparimin duhet të kryhen gjithmonë nga prodhuesi, agjenti i autorizuar i shërbimit ose një person i kualifikuar i specifikuar nga importuesi.



Përdorni vetëm pjesë dhe aksesore origjinalë.



Mos riparoni apo zëvendësoni asnjë pjesë të produktit përveçse nëse është e specifikuar shprehimisht në manualin e përdorimit.



Mos bëni asnjë modifikim teknik të produkti.



## 1.1 Përdorimi i planifikuar

- Ky produkt nuk është i përshtatshëm për përdorim tregtar dhe nuk duhet të përdoret ndryshe nga përdorimi i tij i planifikuar.

Ky produkt është planifikuar për t'u përdorur në shtëpi dhe në ambiente të brendshme.

Për shembull:

- Kuzhinat e personelit në dyqane, zyra dhe ambiente të tjera pune,
- Shtëpi në ferma,
- Zonat e përdorura nga klientët në hotele, motele dhe lloje të tjera të vendeve të strehimit,
- Hotele me mëngjes, konvikte,
- Katering dhe aktivitete të ngjashme jo tregtare.

Ky produkt nuk duhet të përdoret në ambiente të jashtme pa ose pa një tendë sipër si p.sh. varka, ballkone ose tarraca. Mos e ekspozoni produktin ndaj shiut, borës, diellit ose erës.

Ekziston rreziku i zjarrit!



## 1.2 - Siguria për fëmijët, personat e cenushtëm dhe kafshët shtëpiake

- Ky produkt mund të përdoret nga fëmijët në ose mbi 8 vjeç dhe nga persona me aftësi të kufizuara fizike, ndjesore ose mendore, ose që kanë mungesë eksperience ose aftësisish, me kusht që të monitorohen ose të trajnohen për përdorimin e sigurt të produktit dhe për rreziqet që paraqet ai.
- Fëmijët e moshës nga 3 deri në 8 vjeç lejohen të vendosin dhe të heqin produktet nga frigoriferi.
- Produktet elektrike janë të rrezikshme për fëmijët dhe kafshët shtëpiake. Fëmijët dhe kafshët shtëpiake nuk duhet të luajnë, të ngjiten ose të futen në produkt.
- Pastrimi dhe mirëmbajtja nga përdoruesi nuk duhet të kryhen nga fëmijët, përveçse nëse ata mbikëqyren nga dikush.
- Mbajini materialet e paketimit larg fëmijëve. Ekziston rreziku i lëndimeve dhe mbytjes!
- Para hedhjes së produktit të vjetër ose jashtë funksionimit:

1. Shkëputeni produktin nga rrjeti elektrik duke e kapur nga priza.
  2. Priteni kabllon elektrike dhe hiqeni atë nga pajisja së bashku me prizën e tij
  3. Mos i hiqni raftet ose sirtarët që për fëmijët të jetë më e vështirë të hyjnë në produkt.
  4. Hiqni dyert.
  5. Mbajeni produktin në mënyrë të tillë që të mos përmbysët.
  6. Mos lejoni që fëmijët të luajnë me produktin e vjetër.
- Asnjëherë mos e digjni produktin pas përdorimit. Ekziston rreziku i shpërthimit!

## Udhëzime të rëndësishme për sigurinë dhe mjedisin

- Nëse ka një kyç në derën e produktit, çelësi duhet të mbahet larg fëmijëve.



### 1.3 - Siguria elektrike

- Produkti duhet të hiqet nga priza gjatë procedurave të instalimit, mirëmbajtjes, pastrimit, riparimit dhe lëvizjes.
- Nëse kabloja elektrike dëmtohet, ajo duhet të zëvendësohet nga një person i kualifikuar i specifikuar nga prodhuesi, agjenti i autorizuar i shërbimit ose importuesi për të shmangur rreziqet e mundshme.
- Mos e shtypni kablion elektrike nën/prapa produktit. Mos vendosni objekte të rënda mbi kablion elektrike. Kabloja elektrike nuk duhet të përdridhet shumë, të shpohet ose të bjerë në kontakt me burime nxehtësie.
- Mos përdorni kordonë zgjatues, kordonë me shumë priza ose adaptorë për të përdorur produktin.
- Zgjatuesit me shumë priza ose burimet portative të energjisë elektrike mund të mbinxehen dhe të shkaktojnë zjarr. Për këtë arsye, mos mbani zgjatues me shumë priza prapa ose afër produktit.
- Priza duhet të jetë lehtësisht e arritshme. Nëse kjo nuk është e mundur, instalimi elektrik me të cilin është lidhur produkti duhet të përfshijë një pajisje (si p.sh. një siguresë, çelës, automat etj.) që është në përputhje me rregulloret elektrike dhe shkëput të gjitha polet nga rrjeti.
- Mos e prekni spinën elektrike me duar të lagura.
- Hiqeni spinën nga priza duke kapur spinën dhe jo kablion.



### 1.4 - Siguria gjatë transportit

- Produkti është i rëndë; mos e lëvizni vetëm.
- Mos e mbani nga dera kur lëvizni produktin.
- Tregoni kujdes që të mos dëmtoni sistemin e ftohjes ose tubacionin gjatë transportit. Nëse tubacioni është dëmtuar, mos e përdorni produktin dhe telefononi agjentin e autorizuar të shërbimit.



### 1.5 - Siguria e instalimit

- Telefononi agjentin e autorizuar të shërbimit për instalimin e produktit. Për ta bërë produktin gati për përdorim, kontrolloni informacionet në manualin e përdoruesit për t'u siguruar që instalimet elektrike dhe të ujit janë të përshtatshme. Nëse nuk janë kështu, telefononi një elektrikist të kualifikuar dhe një hidraulik për të kryer rregullimet e nevojshme. Në rast të kundërt, ekzistone rreziku për goditje elektrike, zjarr, probleme me produktin ose lëndime.
- Para instalimit, kontrolloni nëse produkti ka ndonjë defekt në të. Nëse produkti është i dëmtuar, mos e instaloni.
- Vendoseni produktin në një sipërfaqe të pastër, të sheshtë dhe të qëndrueshme dhe vendoseni në ekuilibër me këmbët e rregullueshme. Në rast të kundërt, produkti mund të përmbysset dhe të shkaktojë lëndime.
- Vendi i instalimit duhet të jetë e thatë dhe i ajrosur mirë. Mos vendosni tapete, qilima ose mbulesa të ngjashme nën produktin. Ventilimi i pamjaftueshëm shkakton rrezik zjarri!
- Mos i mbulonit ose bllokoni hapjet e ventilimit. Në rast të kundërt, konsumi i energjisë rritet dhe produkti juaj mund të dëmtohet.
- Produkti nuk duhet të lidhet me sistemet e furnizimit si burimet e energjisë diellore. Në rast të kundërt, produkti juaj mund të dëmtohet për shkak të ndryshimeve të papritura të tensionit!
- Sa më shumë ftohës të ketë një frigorifer, aq më i madh duhet të jetë vendi i instalimit. Nëse vendi i instalimit është shumë e vogël, mund të krijohet një përzierje e djegshme e ajrit dhe lëngut ftohës në rast të rrjedhjeve të lëngut ftohës në sistemin e ftohjes. Hapësira e kërkuar për çdo 8 gr lëng ftohës është minimumi 1 m<sup>3</sup>. Sasia e lëngut ftohës në produktin tuaj tregohet në etiketën e llojit të pajisjes.
- Produkti nuk duhet të instalohet në vendet e ekspozuara ndaj rrezeve të drejtpërdrejta të diellit dhe duhet të mbahet larg burimeve të nxehtësisë si vatrat e sobave, radiatorët etj.

## Udhëzime të rëndësishme për sigurinë dhe mjedisin

Nëse nuk mund ta shmangni instalimin e produktit pranë një burimi nxehtësie, duhet të përdoret një pllakë e përshtatshme izoluese dhe duhet të ruhen distancat minimale të mëposhtme nga burimi i nxehtësisë:

- Minimumi 30 cm larg nga burimet e nxehtësisë si vatrat e sobave, furrat, njësitë ngrohëse ose sobat,
- Minimumi 5 cm larg furrave elektrike.
- Kategoria e mbrojtjes për produktin tuaj është lloji I. Lidhni produktin me një prizë me tokëzim që përputhet me vlerat e tensionit, rrymës dhe frekuencës të deklaruara në etiketën për llojin e produktit. Priza duhet të jetë e pajisur me një automat 10 A - 16 A. Kompania jonë nuk do të jetë përgjegjëse për dëmet që do të lindin kur produkti të përdoret pa një lidhje elektrike me tokëzim në përputhje me rregulloret lokale dhe kombëtare.
- Produkti nuk duhet të jetë në prizë gjatë instalimit. Në rast të kundërt, ekziston rreziku i goditjes elektrike dhe lëndimeve!
- Mos e vendosni spinën e produktit në priza që janë të lirshme, jo në vendin e duhur, të thyera, të papastra, me yndyrë ose që mund të bien në kontakt me ujin.
- Shtrijini tubat dhe kabllon elektrike (nëse ka) të produktit tuaj në mënyrë të tillë që të mos shkaktojnë rrezik për t'u penguar.
- Ekspozimi i kabllos elektrike ose pjesëve me energji elektrike ndaj lagështisë mund të shkaktojë qark të shkurtër. Për këtë arsye, mos e instaloni produktin në vende të tilla si garazhe ose dhoma lavanderie ku lagështia është e lartë ose mund të ketë spërkatje uji. Nëse frigoriferi laget me ujë, hiqeni nga priza dhe telefononi agjentin e autorizuar të shërbimit.
- Mos e lidhni asnjëherë frigoriferin tuaj me pajisje për kursimin e energjisë. Sisteme të tilla janë të dëmshme për produktin tuaj.

- Nëse produkti ka defekte, hiqeni nga priza dhe mos e përdorni deri sa të riparohet nga agjenti i autorizuar i shërbimit. Ekziston rreziku i goditjes elektrike!
- Mos i vendosni burimet e flakëve (qirinjtë të ndezur, cigare etj.) mbi ose në afërsi të produktit.
- Mos u ngjitni mbi produkt. Ekziston rreziku i rënies dhe dëmtimit tuaj!
- Mos i dëmtoni tubat e sistemit të ftohjes me objekte të mprehta ose depërtuese. Lëngu ftohës që mund të rrjedhë jashtë kur shpohen tubat e lëngut ftohës, zgjatimet e tubave ose veshjet e sipërfaqes mund të shkaktojnë acarime të lëkurës dhe lëndime të syve.
- Nëse nuk rekomandohet nga prodhuesi, mos vendosni ose përdorni pajisje elektrike brenda në frigorifer/ngrirësin me ngrirje të thellë.
- Kini kujdes që të mos kapni duart ose ndonjë pjesë tjetër të trupit tuaj në pjesët lëvizëse brenda në frigorifer. Tregoni kujdes që të mos i kapni gishtat midis derës dhe frigoriferit. Kini kujdes kur hapni dhe mbyllni derën, sidomos nëse ka fëmijë përreth.
- Mos hani asnjëherë akullore, kuba akulli ose ushqime të ngrira menjëherë pasi t'i keni hequr nga frigoriferi. Ekziston rreziku i djegies nga të ftohtit!
- Kur duart tuaja janë të lagura, mos prekni muret e brendshme, pjesët metalike të ngrirësit ose ushqimet e ruajtura në të. Ekziston rreziku i djegies nga të ftohtit!
- Mos vendosni kanaçe ose shishe me pije të gazuara ose lëngje të ngrira në ndarjen e ngrirësit. Kanaçet dhe shisheet mund të shpërthejnë. Ekziston rreziku i lëndimit dhe dëmtimit të materialeve!
- Mos vendosni ose përdorni spraje të ndezshme, materiale të ndezshme, akull të thatë, substanca kimike ose materiale të ngjashme të ndjeshme ndaj nxehtësisë pranë frigoriferit. Ekziston rreziku i zjarrit dhe shpërthimit!
- Mos i ruani materialet shpërthyes që përmbajnë materiale të ndezshme, si kanaçe aerosol, në produktin tuaj.
- Mos vendosni enë të mbushura me lëngje mbi produkt. Spërkatjet e ujit mbi një pjesë



### 1.6 - Siguria gjatë përdorimit

- Mos përdorni asnjëherë tretës kimikë në produkt. Ekziston rreziku i shpërthimit!

## Udhëzime të rëndësishme për sigurinë dhe mjedisin

- elektrike mund të shkaktojnë goditje elektrike ose rrezik nga zjarri.
- Ky produkt nuk është planifikuar për ruajtjen e ilaçeve, plazmës së gjakut, preparateve laboratorike ose substancave të ngjashme mjekësore dhe produkteve që janë objekt i Direktivës për produktet mjekësore.
  - Përdorimi i produktit në kundërshtim me qëllimin e tij të planifikuar mund të bëjë që produktet e ruajtura brenda tij të përkeqësohen ose të prishen.
  - Nëse frigoriferi juaj është i pajisur me një dritë blu, mos e shikoni këtë dritë me mjete optike. Mos e shikoni drejtpërdrejt llambën LED ultravjollcë për një kohë të gjatë. Drita ultravjollcë mund të shkaktojë lodhje të syve.
  - Mos e mbingarkoni produktin. Objektet në frigorifer mund të bien kur hapet dera, duke shkaktuar lëndime ose dëmtime. Probleme të ngjashme mund të shfaqen nëse një objekt vendoset mbi produkt.
  - Për të shmangur lëndimet, sigurohuni që të keni pastruar të gjithë akullin dhe ujin që mund të ketë rënë ose spërkatur në dysheme.
  - Ndryshoni pozicionin e rafteve/mbajtëseve të shisheve në derën e frigoriferit tuaj vetëm kur janë bosh. Ekziston rreziku i lëndimit!
  - Mos vendosni objekte që mund të bien/përmbysen mbi produkt. Objekte të tilla mund të bien kur hapet dera dhe të shkaktojnë lëndime dhe/ose dëmtime të materialeve.
  - Mos goditni apo ushtroni forcë të lartë në sipërfaqet e xhamit. Xhami i thyer mund të shkaktojë lëndime dhe/ose dëmtime të materialeve.
  - Sistemi ftohës i produktit tuaj përmban lëngun ftohës R600a: Lloji i lëngut ftohës të përdorur në produkt tregohet në etiketën e llojit. Ky lëng ftohës është i ndezshëm. Për këtë arsye, tregoni kujdes që të mos e dëmtoni sistemin e ftohjes ose tubacionin kur produkti është në përdorim. Nëse tubacioni dëmtohet:
    - Mos e prekni produktin ose kabllon elektrike,
    - Mbani larg burimet e mundshme të zjarrit që mund të shkaktojnë zjarr në produkt.
    - Ajrosni zonën ku ndodhet produkti. - Mos përdorni ventilatorë.
    - Telefononi agjentin e autorizuar të shërbimit.
  - Nëse produkti është i dëmtuar dhe shikoni rrjedhje të lëngut ftohës, qëndroni larg nga lëngu ftohës. Lëngu ftohës mund të shkaktojë djegie nga akulli në rast të kontaktit me lëkurën.

### Për produktet me një aparat për nxjerrjen e ujit/akullit

- Përdorni vetëm ujë të pijshëm. Mos e mbushni depozitën e ujit me lëngje, si p.sh. lëng frutash, qumësht, pije të gazuara ose pije alkoolike, të cilat nuk janë të përshtatshme për t'u përdorur në aparatin e nxjerrjes së ujit.
- Ekziston rreziku për shëndetin dhe sigurinë!
- Mos lejoni që fëmijët të luajnë me aparatin e nxjerrjes së ujit ose të akullit (Icematic) për të parandaluar aksidente ose lëndime.
- Mos i fusni gishtat ose objektet e tjera në vrimën e aparatit të nxjerrjes së ujit, në kanalën e ujit ose kontejnerin e aparatit të akullit. Ekziston rreziku i lëndimeve ose dëmtimit të materialeve!



### 1.7 - Mirëmbajtja dhe siguria e pastrimit

- Mos e tërhiqni nga doreza e derës nëse duhet ta lëvizni produktin për qëllime pastrimi. Doreza mund të thyhet dhe të shkaktojë lëndime nëse ushtroni shumë forcë mbi të.
- Mos spërkatni apo derdhni ujë mbi ose brenda produktit për qëllime pastrimi. Ekziston rreziku i zjarrit dhe i goditjes elektrike!
- Mos përdorni mjete të mprehta ose gërryese kur pastroni produktin. Mos përdorni produkte për pastrimin e shtëpisë, detergjente, gaz, benzinë, hollues, alkool, llak etj.
- Brenda në produkt përdorni vetëm produkte pastrimi dhe mirëmbajtjeje që nuk janë të dëmshme për ushqimet.

## Udhëzime të rëndësishme për sigurinë dhe mjedisin

- Asnjëherë mos përdorni pastrues me avull ose me ndihmën e avullit për të pastruar ose shkrire produktin. Avulli bie në kontakt me pjesët elektrike në frigoriferin tuaj, duke shkaktuar qark të shkurtër ose goditje elektrike!
- Sigurohuni që uji të mos hyjë në qarqet elektronike ose elementet e ndriçimit të produktit.
- Përdorni një pecetë të pastër dhe të thatë për të fshirë materialet e huaja ose pluhurin te kunjat e prizës. Mos përdorni një pecetë të lagur ose të njomë për të pastruar spinën. Ekziston rreziku i zjarrit dhe i goditjes elektrike!



### 1.8 - HomeWhiz

- Kur përdorni produktin tuaj nëpërmjet aplikacionit HomeWhiz, duhet të keni parasysh paralajmërimet e sigurisë edhe kur jeni larg nga produkti. Duhet të ndiqni po ashtu paralajmërimet në aplikacion.



### 1.9 - Ndriçimi

- Telefononi shërbimin e autorizuar kur të kërkohet të zëvendësoni llambën/dritën LED të përdorur për ndriçim.

## 2 Frigoriferi juaj

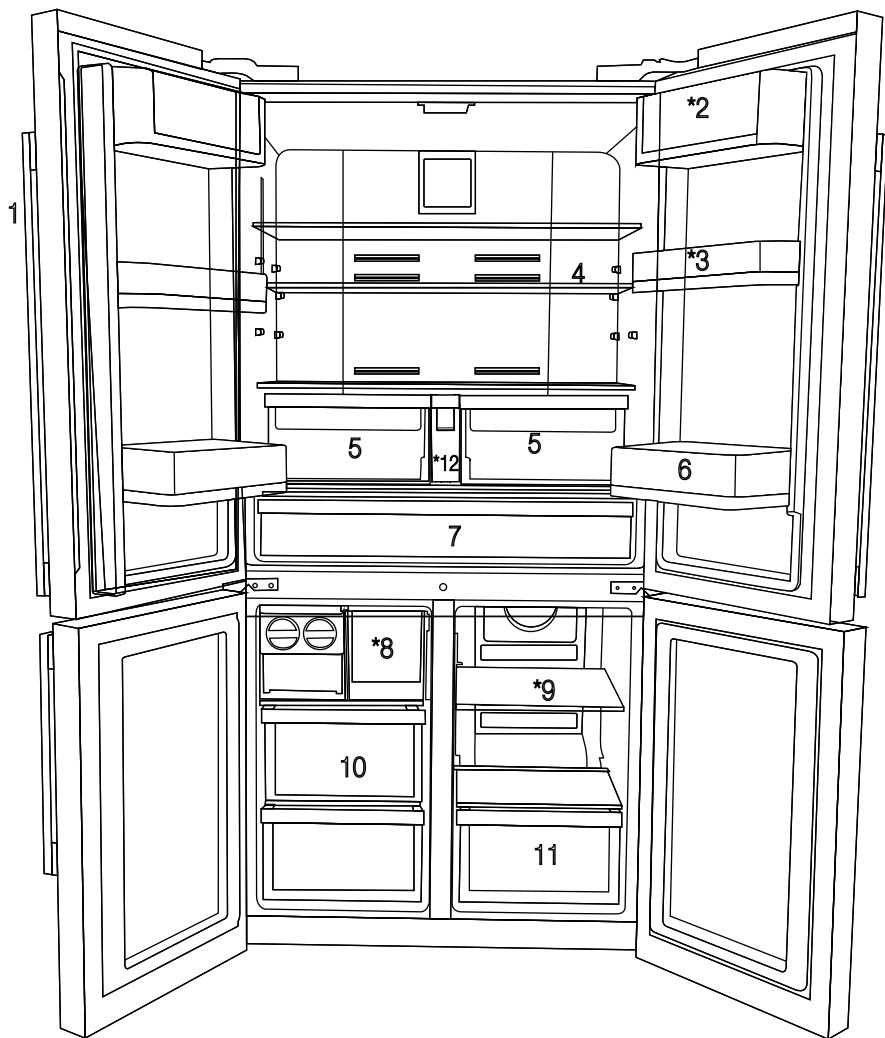

- 1- Paneli i kontrollit dhe i treguesve
- 2- Seksioni i gjalpët dhe i djathit
- 3- Rafti i lëvizshëm 70-mm i derës
- 4- Rafti i xhamit i ndarjes së ftohësit
- 5- Sirtari i ftohësit për perime
- 6- Rafti-enë i lëvizshëm i derës

- 7- Ndarja e freskuesit
- 8- Sirtari i tavës së akullit
- 9- Sirtari i qelqtë/ftohësi i ndarjes me shumë zona
- 10- Raftet e ndarjes së ngrirësit
- 11- Sirtari i ndarjes me shumë zona
- 12- Depozita e ujit
- \* OPSIONALE



Figurat në këtë manual përdorimi janë skematike dhe mund të mos përputhen me saktësi me produktin. Nëse pjesët në fjalë nuk janë të përfshira në produktin që keni blerë, atëherë ato janë të vlefshme për modelet e tjera.

## 2 Frigoriferi juaj

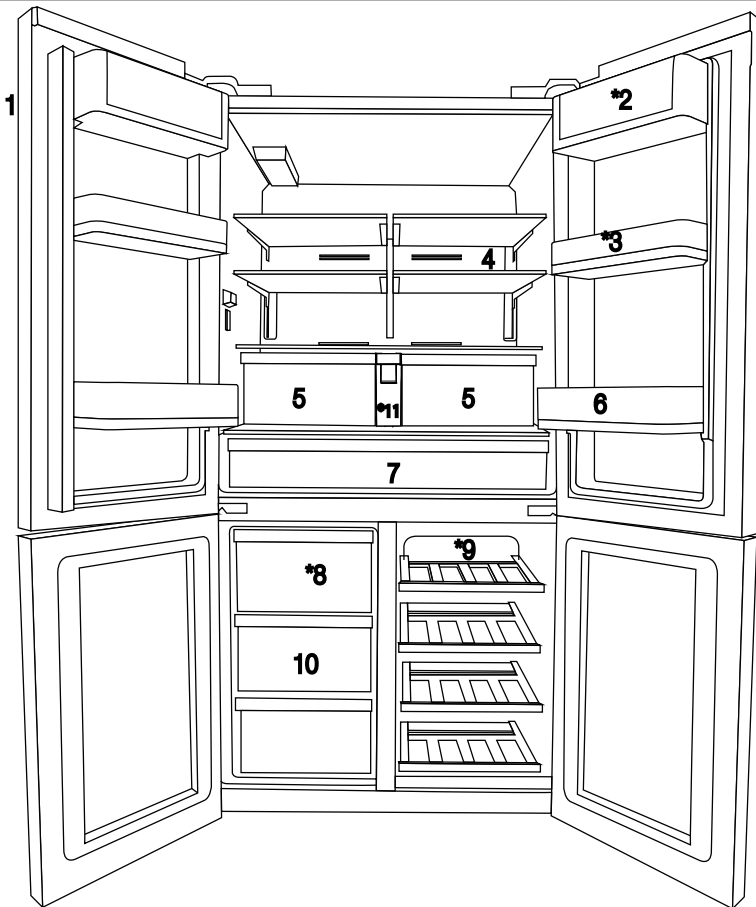

- 1- Paneli i kontrollit dhe i treguesve
- 2- Seksioni i gjalpfit dhe i djathit
- 3- Rafti i lëvizshëm 70-mm i derës
- 4- Rafti i xhamit i ndarjes së ftohësit
- 5- Sirtari i ftohësit për perime
- 6- Rafti-enë i lëvizshëm i derës

- 7- Ndarja e freskuesit
- 8- Sirtari i tavës së akullit
- 9- Sirtari i qelqtë/ftohësi i ndarjes me shumë zona
- 10- Raftet e ndarjes së ngrirësit
- 11- Depozita e ujit
- \* OPSIONALE



Figurat në këtë manual përdorimi janë skematike dhe mund të mos përputhen me saktësi me produktin. Nëse pjesët në fjalë nuk janë të përfshira në produktin që keni blerë, atëherë ato janë të vlefshme për modelet e tjera.

## 3.1 Vendi i përshtatshëm për instalimin

Kontaktini me një shërbim të autorizuar për montimin e produktit. Për ta përgatitur produktin për përdorim, referojuni informacioneve në manualin e përdorimit dhe sigurohuni që instalimi elektrik dhe i ujit të jenë të përshtatshme. Nëse nuk janë, telefononi një elektrikist dhe teknik të kualifikuar për kryerjen e përgatitjeve të duhura.

	<b>KUJDES:</b> Prodhuesi nuk do të mbajë përgjegjësi për dëmtime që mund të rrjedhin nga procedurat e kryera nga një person i paautorizuar.
	<b>KUJDES:</b> Produkti nuk duhet të jetë në prizë gjatë instalimit. Në rast të kundërt, ekziston rreziku i vdekjes ose i lëndimeve të rënda!
	<b>KUJDES:</b> Nëse dera e dhomës ku do të vendoset produkti është shumë e ngushtë për kalimin e produktit, hiqeni derën e dhomës dhe kalojeni produktin duke e kthyer në anë. Nëse kjo nuk funksionon, kontaktini me shërbimin e autorizuar.

- Vendoseni produktin në një sipërfaqe të rrafshët për të parandaluar tundjet.
- Instalojeni produktin të paktën 30 cm larg nga burimet e nxehtësisë si pllakat e sobës, rezistencat e ngrohësve dhe sobat dhe të paktën 5 cm larg furrave elektrikë.
- Produkti nuk duhet të jetë nën dritën e drejtpërdrejtë të diellit dhe nuk duhet të mbahet në vende me lagështi.
- Produkti juaj kërkon një qarkullim të përshtatshëm të ajrit për të funksionuar me efikasitet. Nëse produkti do të vendoset në një vend të futur, mos harroni të lini të paktën 5 cm hapësirë mes produktit dhe tavanit, murit të pasmë dhe mureve anësore.
- Nëse produkti do të vendoset në një vend të futur, mos harroni të lini të paktën 5 cm hapësirë mes produktit dhe tavanit, murit të pasmë dhe mureve anësore. Kontrolloni nëse elementi mbrojtës i pasmë për distancën me murin është i pranishëm në vendin përkatës (nëse është

i përfshirë me produktin). Nëse elementi nuk është i disponueshëm ose nuk humbet apo bie, vendoseni produktin në mënyrë që të lini të paktën 5 cm hapësirë mes sipërfaqes së pasme të produktit dhe murit të dhomës. Hapësira në pjesën e pasme është e rëndësishme për një funksionim efikas të produktit.

- Nëse produkti do të vendoset në një vend të futur, mos harroni të lini të paktën 5 cm hapësirë mes produktit dhe tavanit, murit të pasmë dhe mureve anësore. Kontrolloni nëse elementi mbrojtës i pasmë për distancën me murin është i pranishëm në vendin përkatës (nëse është i përfshirë me produktin). Nëse elementi nuk është i disponueshëm ose nuk humbet apo bie, vendoseni produktin në mënyrë që të lini të paktën 5 cm hapësirë mes sipërfaqes së pasme të produktit dhe murit të dhomës. Hapësira në pjesën e pasme është e rëndësishme për një funksionim efikas të produktit.
- Mos e montoni produktin në vende ku temperatura bie nën  $-5^{\circ}\text{C}$ .

## 3.2 Montimi i kunjave plastike

Kunajat plastike që keni marrë me produktin përdoren për të krijuar distancën për qarkullimin e ajrit mes produktit dhe murit të pasmë.

1. Për të montuar kunjat, hiqni vidhat në produkt dhe përdorni vidhat që keni marrë bashkë me kunjat.

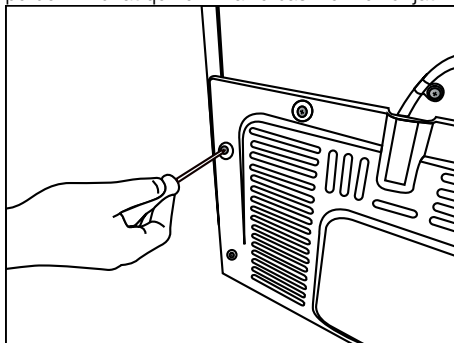

2. Futni 2 kunjat plastike te kapaku i pasmë i ventilimit siç tregohet në figurë.



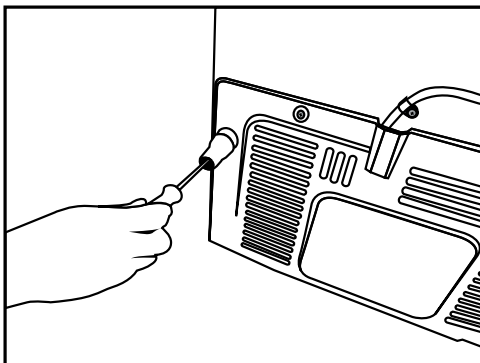

### 3.3 \*Rregullimi i këmbëve

Nëse produkti nuk është në ekuilibër pas instalimit, rregulloni këmbët përpara duke i rrotulluar në të djathtë ose në të majtë.

\*Nëse produkti nuk ka ndarje për verën ose nuk ka derë xhami, produkti nuk ka mbajtëse që përshtaten (rregullohen). Produkti ka mbajtëse të fiksuara.

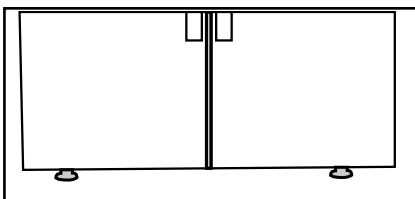
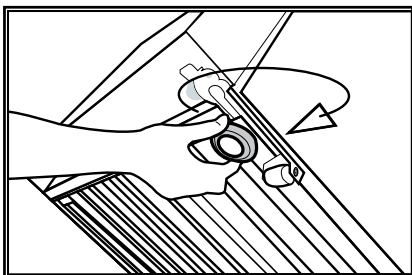

Për t'i përshtatur dyert vertikalisht, Lironi dadon fiksuese që ndodhet poshtë. Rrotulloni dadon përshtatëse sipas pozicionit të derës (në drejtimin orar/kundërorar). Shtrëngoni dadon fiksuese për të fiksuar pozicionin.

Për t'i përshtatur dyert horizontalisht, Lironi dadon fiksuese që ndodhet lart. Rrotulloni dadon përshtatëse anësore sipas pozicionit të derës (në drejtimin orar/kundërorar). Shtrëngoni dadon fiksuese, që ndodhet në pjesën lart, për të fiksuar pozicionin.

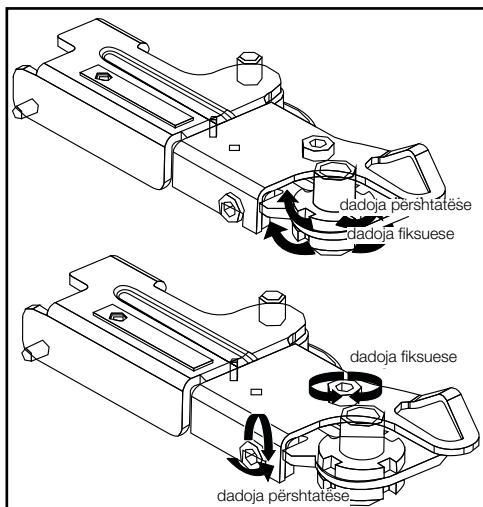

## Instalimi

- Grupi i sipërm i menteshave fiksohet me 3 vidha.
- Kapaku i menteshës bashkohet pasi të instalohen foletë.
- Më pas, kapaku i menteshës fiksohet me dy vidha.

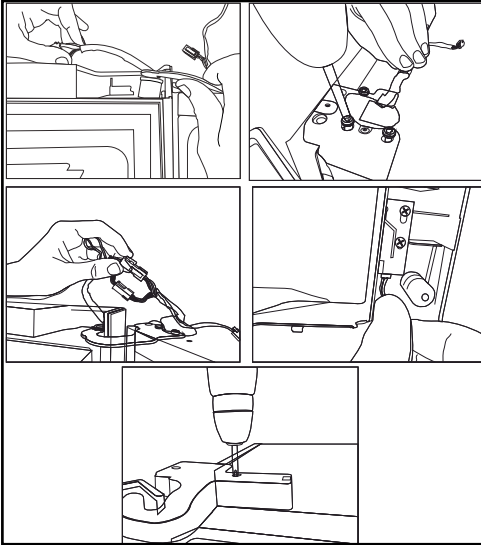

### 3.4 Lidhja me rrymën elektrike



**KUJDES:** Mos i kryeni lidhjet me anë të kablove zgjatuese ose me shumë priza.



**KUJDES:** Kabloja elektrike e dëmtuar duhet të zëvendësohet vetëm nga agjenti i autorizuar i shërbimit.



Nëse montohen dy frigoriferë krah njëri-tjetrit, duhet të ketë të paktën 4 cm distancë mes tyre.

- Kompania jonë nuk do të mbajë përgjegjësi për dëmtime që mund të shkaktohen kur produkti përdoret pa tokëzim dhe lidhjen elektrike sipas rregulloreve kombëtare.
- Priza e kablos elektrike duhet të jetë lehtësisht e arritshme pas instalimit.
- Mos përdorni kordonë zgjatues ose priza të shumëfishta mes produktit dhe prizës së murit.

## 4 Përgatitja

### 4.1 Gjëra që duhen bërë për të kursyer energji



Lidhja e frigoriferit me sistemet e kursimit të energjisë është e rrezikshme pasi ato mund ta dëmtojnë produktin.

- Për pajisjet autonome: kjo pajisje ftohëse nuk është projektuar që të përdoret si pajisje inkaso.
- Mos i lini dyert e frigoriferit të hapura për një kohë të gjatë.
- Mos vendosni ushqime ose pije të nxehta në frigorifer.
- Mos e mbingarkoni frigoriferin. Kapaciteti ftohës ulet kur pengohet qarkullimi i ajrit brenda frigoriferit.
- Mos e vendosni frigoriferin në vende ku do të jetë i ekspozuar ndaj dritës së drejtpërdrejtë të diellit. Instalojeni produktin të paktën 30 cm larg burimeve të nxehtësisë si: pllakat e sobave, furrat, kaloriferët dhe sobat dhe të paktën 5 cm larg nga furrat elektrike.
- Kujdesuni që ushqimin ta ruani në frigorifer nënë të mbyllura.
- Për të arritur të ruani maksimumin e ushqimeve në ndarjen e ngrirësit në frigoriferin tuaj, sirtari i sipërm duhet të hiqet dhe të vendoset mbi raftin e xhamit. Konsumi i energjisë i deklaruar për frigoriferin tuaj është përcaktuar pas heqjes së "Icematic"-ut dhe sirtarëve të sipërm për të mundësuar ngarkesë maksimale. Gjatë ngarkimit, rekomandohet fuqishëm përdorimi i sirtarëve të poshtëm në ngrirës dhe i ndarjes me shumë zona.
- Duke qenë se ajri i nxehtë dhe i lagësht nuk depërton drejtpërdrejt në produktin tuaj kur dyert nuk hapen, produkti vetoptimizohet për të arritur kushte të tilla që janë të mjaftueshme për të mbrojtur ushqimin. Në këtë funksion të kursimit të energjisë, funksionet dhe përbërësit, të tillë si: kompresori, ventilatori, ngrohësi, shkrirësi, ndriçimi, ekrani, etj., funksionojnë sipas nevojave, me qëllim që të konsumojnë nivelin minimal të energjisë duke ruajtur në të njëjtën kohë freskinë e ushqimeve tuaja.

- Qarkullimi i ajrit nuk duhet të bllokohet nga ushqimet e vendosura përpara ventilatorëve të ngrirësit dhe të ndarjes me shumë zona. Ushqimet duhet të ngarkohen duke lënë minimumi 5 cm hapësirë përpara rrjetës mbrojtëse të ventilatorit.
- Shkrirja e ushqimeve të ngrira në dhomën e frigoriferit edhe kursen energji, edhe ruan cilësinë e ushqimeve.



Temperatura e dhomës ku ndodhet frigoriferi duhet të jetë të paktën 10°C /50°F. Për sa i takon efikasitetit, nuk rekomandohet ta përdorni frigoriferin në ambiente më të ftohta.



Pjesa e brendshme e frigoriferit duhet të pastrohet mirë.



Nëse montohen dy frigoriferë krahas njëri-tjetrit, duhet të ketë të paktën 4 cm distancë mes tyre.

### 4.2 Rekomandime për ndarjen e ushqimeve të freskëta

- Sigurohuni që ushqimet të mos e prekin sensorin e temperaturës në ndarjen e ushqimeve të freskëta. Për të bërë të mundur që ndarja e ushqimeve të freskëta të ruajë temperaturën e saj ideale, sensori nuk duhet të bllokohet nga ushqimet.
- Mos vendosni ushqime ose pije të nxehta në frigorifer.

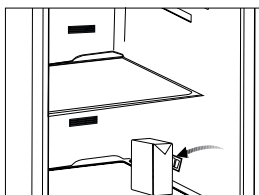
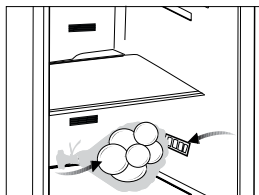

### 4.3 Përdorimi për herë të parë

Përpara se ta përdorni produktin, sigurohuni që të gjitha përgatitjet të jenë bërë sipas udhëzimeve që jepen në kapitujt "Udhëzime të rëndësishme për sigurinë dhe mjedisin" dhe "Instalimi".

- Pastroni pjesën e brendshme të frigoriferit siç rekomandohet në paragrafin "Mirëmbajtja dhe pastrimi". Përpara se ta ndizni frigoriferin, sigurohuni që pjesa e brendshme të jetë e thatë.
- Vendoseni spinën e frigoriferit në një prizë me tokëzim. Llamba e brendshme ndizet kur hapet dera e frigoriferit.
- Lëreni frigoriferin në punë për 6 orë pa futur asnjë ushqim brenda dhe mos e hapni derën nëse nuk është e domosdoshme.



Do të dëgjoni një zhurmë kur të ndizet kompresori. Lëngjet dhe gazet e izoluara në sistemin e frigoriferit mund të shkaktojnë po ashtu zhurmë, edhe nëse kompresori nuk është në punë dhe kjo është tërësisht normale.



Anët e përparme të frigoriferit mund të jenë të ngrohta. Kjo është normale. Këto zona janë të projektuara të qëndrojnë të ngrohta për të shmangur kondensimin.

## 5 Vënia në punë e produktit

### 5.1 Paneli i treguesve

Paneli i treguesve me prekje ju lejon të caktoni temperaturën dhe të kontrolloni funksionet e tjera në lidhje me frigoriferin pa e hapur derën e produktit. Thjesht shtypni butonat përkatës për parametrat e funksionit.

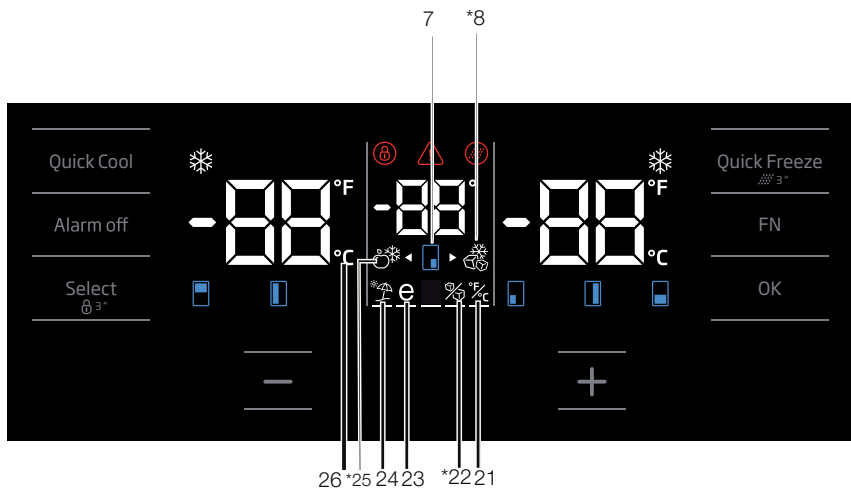
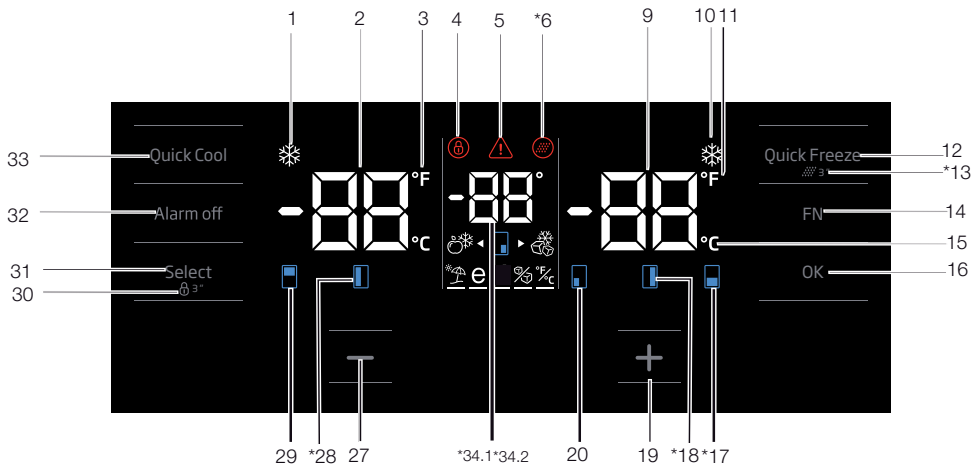

## Vënia në punë e produktit

### 1. Treguesi i funksionit të ftohjes së shpejtë

Ky aktivizohet atëherë kur aktivizohet funksioni i ftohjes së shpejtë.

### 2. Treguesi i temperaturës së ndarjes së ftohësit

Tregohet temperatura e ndarjes së ftohësit. Ajo mund të caktohet për të qenë: 8,7,6,5,4,3,2,1.

### 3. Treguesi i vlerës farenhait

Është treguesi i temperaturës në farenhait. Kur aktivizohet treguesi i temperaturës në farenhait, vlerat e caktuara të temperaturës shfaqen në farenhait, ndërkohë që aktivizohet ikona përkatëse.

### 4. Kyçi i butonave

Shtypni butonin e kyçit të butonave për 3 sekonda. Simboli i kyçit të butonave do të ndriçohet dhe do të aktivizohet modaliteti i kyçit të butonave.

Butonat nuk punojnë në rast se modaliteti i kyçit të butonave është aktiv. Shtypni butonin e kyçit të butonave në të njëjtën kohë për 3 sekonda. Simboli i kyçit të butonave do të çaktivizohet dhe do të dilni nga modaliteti i kyçit të butonave.

Shtypni butonin e kyçit të butonave nëse dëshironi të pengoni ndryshimin e përcaktimit të temperaturës së frigoriferit.

### 5. Treguesi i ndërprerjes së energjisë/i temperaturës së lartë/i paralajmërimeve për gabimet

Ky tregues ndriçohet gjatë ndërprerjes së energjisë, defekteve të temperaturës së lartë dhe gjatë paralajmërimeve të gabimeve. Gjatë ndërprerjeve të gjata të energjisë, temperatura më e lartë e arritur në ndarjen e ngrirësit do të pulsojë në ekranin dixhital. Pasi të kontrolloni ushqimet që ndodhen në ndarjen e ngrirësit, shtypni butonin e çaktivizimit të alarmit për ta hequr paralajmërimin. Referojuni paragrafit "Korrigjimet e këshilluara për zgjidhjen e problemeve" në manual nëse vini re që ky tregues është ndezur.

### 6. Ikona e rivendosjes së filtrit

Kjo ikonë ndriçon atëherë kur duhet bërë rivendosja (kthimi në gjendjen e mëparshme) e filtrit.

### 7. Ikona e kabinës e ndryshimit të temperaturës

Tregon kabinën, temperatura në të cilën duhet të ndryshohet. Kur ikona e kabinës e ndryshimit të temperaturës fillon të pulsojë, kjo nënkupton se është përzgjedhur kabina përkatëse.

### 8. Ikona e ngrirësit "Joker"

Shkoni tek ikona e ngrirësit "Joker" (xhoker) duke përdorur butonin FN. Ikona do të fillojë të pulsojë. Kur shtypni butonin "OK", do të ndizet ikona e ngrirësit në kabinën "Joker" dhe ajo do të funksionojë si ngrirës.

### 9. Treguesi i temperaturës së ndarjes së ngrirësit

Tregohen temperaturën e ndarjes së ftohësit. Ajo mund të caktohet për të qenë: -16,-18,-19,-20,-21,-22,-24.

### 10. Treguesi i funksionit të ngrirjes së shpejtë

Ky aktivizohet atëherë kur aktivizohet funksioni i ngrirjes së shpejtë.

### 11. Treguesi i vlerës farenhait

Është treguesi i temperaturës në farenhait. Kur aktivizohet treguesi i temperaturës në farenhait, vlerat e caktuara të temperaturës shfaqen në farenhait, ndërkohë që aktivizohet ikona përkatëse.

### 12. Butoni i funksionit të ngrirjes së shpejtë

Shtypni këtë buton për të aktivizuar ose çaktivizuar funksionin e ngrirjes së shpejtë. Kur e aktivizoni funksionin, ndarja e ngrirësit do të ftohet në një temperaturë më të ulët se vlera e caktuar.



Përdorni funksionin e ngrirjes së shpejtë kur dëshironi të ngrini me shpejtësi ushqimet e vendosura në ndarjen e ngrirësit. Nëse dëshironi të ngrini sasi të mëdha ushqimesh të freskëta, aktivizoni këtë funksion para se t'i vendosni ushqimet në produkt.



Nëse nuk e anuloni, ngrirja e shpejtë do të anulohet automatikisht pas 24 orësh maksimumi ose kur ndarja e ngrirësit të arrijë temperaturën e duhur.



Ky funksion nuk riaktivizohet kur ka një ndërprerje të energjisë dhe rikthehet korrenti.

### 13. Rivendosja e filtrit

Filtri rivendoset kur butoni i ngrirjes së shpejtë mbahet shtypur për 3 sekonda. Ikona e rivendosjes së filtrit fiket.

### 14. Butoni FN

Duke përdorur këtë buton, ju mund të kaloni nga njëri funksion që dëshironi të përzgjidhni në tjetrin. Pasi të shtypni këtë buton, ikona, funksioni i së cilës duhet të aktivizohet ose çaktivizohet, dhe treguesi i kësaj ikone fillojnë të pulsojnë. Butoni FN çaktivizohet nëse nuk shtypet për 20 sekonda. Për të ndryshuar funksionet, duhet ta shtypni përsëri këtë buton.

### 15. Treguesi i temperaturës në celsius

Është treguesi i temperaturës në celsius. Kur aktivizohet treguesi i temperaturës në celsius, vlerat e caktuara të temperaturës shfaqen në celsius, ndërsa ikona përkatëse aktivizohet.

### 16. Butoni OK

Pasi kaloni nga njëri funksion në tjetrin duke shtypur butonin FN, kur të anuloni ndonjë funksion duke shtypur butonin OK, do të pulsojnë ikona përkatëse dhe treguesi. Kur funksioni aktivizohet, ai mbetet i aktivizuar. Treguesi vazhdon të pulsojë për të treguar që ikona është e aktivizuar.

### 17. Ikona e kabinës e ndryshimit të temperaturës

Tregon kabinën, temperatura në të cilën duhet të ndryshohet. Kur ikona e kabinës e ndryshimit të temperaturës fillon të pulsojë, kjo nënkupton se është përzgjedhur kabina përkatëse.

### 18. Ikona e kabinës e ndryshimit të temperaturës

Tregon kabinën, temperatura në të cilën duhet të ndryshohet. Kur ikona e kabinës e ndryshimit të temperaturës fillon të pulsojë, kjo nënkupton se është përzgjedhur kabina përkatëse.

### 19. Butoni për ngritjen e vlerës

Përzgjidhni kabinën që dëshironi duke shtypur

butonin e përzgjedhjes. Ikona e kabinës përkatëse do të fillojë të pulsojë. Nëse gjatë këtij procesi shtypni butonin e ngritjes së vlerës, vlera e caktuar rritet. Nëse vazhdoni ta shtypni butonin, vlera e caktuar kthehet në vlerën fillestare.

### 20. Ikona e kabinës e ndryshimit të temperaturës

Tregon kabinën, temperatura në të cilën duhet të ndryshohet. Kur ikona e kabinës e ndryshimit të temperaturës fillon të pulsojë, kjo nënkupton se është përzgjedhur kabina përkatëse.

### 21. Vendosja e treguesit të temperaturës në celsius dhe fahrenheit

Shtypni butonin FN për shkuar te ky buton dhe përzgjidhni “fahrenheit” dhe “celsius” duke shtypur butonin OK. Kur të përzgjidhni tipin e dëshiruar të temperaturës, treguesi i temperaturës në “fahrenheit” dhe “celsius” do të ndriçojë.

### 22. Ikona e çaktivizimit të aparatit të akullit

Shtypni butonin FN (derisa të arrijë te ikona e akullit dhe vija e poshtme) për të fikur aparatit të akullit. Ikona e çaktivizimit të aparatit të akullit dhe treguesi i funksionit të aparatit të akullit fillojnë të pulsojnë atëherë kur shkoni te ta. Në këtë mënyrë mund të kuptoni nëse aparati i akullit do të aktivizohet apo çaktivizohet. Kur shtypni butonin OK, ikona e aparatit të akullit ndizet (pa pulsuar) dhe treguesi vazhdon të pulsojë gjatë këtij procesi. Nëse nuk shtypni asnjë buton pas 20 sekondash, ikona dhe treguesi mbeten të aktivizuar. Në këtë mënyrë, aparati i akullit fiket. Për ta ndezur përsëri aparatit të akullit, shkoni tek ikona dhe treguesi. Kështu, edhe ikona e çaktivizimit të aparatit të akullit edhe treguesi do të fillojnë të pulsojnë. Nëse, brenda 20 sekondash, nuk shtypni asnjë buton, ikona dhe treguesi fiken dhe, në këtë mënyrë, aparati i akullit do të ndizet përsëri.



Tregon nëse funksioni “Icematic” është aktiv apo joaktiv.



Rrjedhja e ujit nga depozita e ujit do të ndalojë kur zgjidhet ky funksion. Sidoqoftë, akulli i prodhuar më parë mund të merret prej aparatit "Icematic".

### 23. Ikona e funksionit ekologjik "eco fuzzy"

Shtypni butonin FN (derisa të arrijë te ikona e shkronjës "e" dhe vija e poshtme) për të aktivizuar funksionin ekologjik "eco fuzzy". Kur shkoni tek ikona e funksionit "eco fuzzy" dhe treguesi i funksionit "eco fuzzy", ata fillojnë të pulsojnë. Në këtë mënyrë, mund të kuptohet nëse funksioni "eco fuzzy" do të aktivizohet apo çaktivizohet. Kur shtypni butonin OK, ikona e funksionit "eco fuzzy" ndizet (pa pulsuar) dhe treguesi vazhdon të pulsojë gjatë këtij procesi. Nëse nuk shtypni asnjë buton pas 20 sekondash, ikona dhe treguesi mbeten të aktivizuar. Në këtë mënyrë aktivizohet funksioni "eco fuzzy". Për të anuluar funksionin "eco fuzzy", shkoni përsëri tek ikona dhe treguesi dhe shtypni butonin OK. Në këtë mënyrë, edhe ikona e funksionit ekologjik "eco fuzzy", edhe treguesi do të fillojnë të pulsojnë. Nëse, brenda 20 sekondash, nuk shtypni asnjë buton, ikona dhe treguesi fiken dhe funksioni "eco fuzzy" çaktivizohet.

### 24. Ikona e funksionit të pushimeve

Shtypni butonin FN (derisa të arrijë te ikona e çadrës dhe vija e poshtme) për të aktivizuar funksionin e pushimeve. Kur shkoni tek ikona e funksionit të pushimeve dhe treguesi i funksionit të pushimeve, ata fillojnë të pulsojnë. Në këtë mënyrë, mund të kuptohet nëse funksioni i pushimeve do të aktivizohet apo çaktivizohet. Kur shtypni butonin OK, ikona e funksionit të pushimeve ndizet (pa pulsuar) dhe kështu funksioni i pushimeve aktivizohet. Gjatë këtij procesi, treguesi vazhdon të pulsojë. Shtypni butonin OK për të çaktivizuar funksionin e pushimeve. Në këtë mënyrë, edhe ikona e funksionit të pushimeve, edhe treguesi do të fillojnë të pulsojnë dhe funksioni i pushimeve do të çaktivizohet.

### 25. Ikona e ftohësit "Joker"

Kur përzgjidhni ikonën e ftohësit "Joker" duke shtypur butonin FN dhe pasi të shtypni butonin

OK, kabina "Joker" kthehet në kabinë ftohëse dhe funksionon si ftohës.

### 26. Treguesi i temperaturës në celsius

Është treguesi i temperaturës në celsius. Kur aktivizohet treguesi i temperaturës në celsius, vlerat e caktuara të temperaturës shfaqen në celsius, ndërsa ikona përkatëse aktivizohet.

### 27. Butoni i uljes së vlerës

Përzgjidhni kabinën që dëshironi duke shtypur butonin e përzgjedhjes. Ikona e kabinës përkatëse do të fillojë të pulsojë. Nëse gjatë këtij procesi shtypni butonin e uljes së vlerës, vlera e caktuar ulet. Nëse vazhdoni ta shtypni butonin, vlera e caktuar kthehet në vlerën fillestare.

### 28. Ikona e kabinës e ndryshimit të temperaturës

Tregon kabinën, temperatura në të cilën duhet të ndryshohet. Kur ikona e kabinës e ndryshimit të temperaturës fillon të pulsojë, kjo nënkupton se është përzgjedhur kabina përkatëse.

### 29. Ikona e kabinës e ndryshimit të temperaturës

Tregon kabinën, temperatura në të cilën duhet të ndryshohet. Kur ikona e kabinës e ndryshimit të temperaturës fillon të pulsojë, kjo nënkupton se është përzgjedhur kabina përkatëse.

### 30. Kyç i butonave

Shtypni butonin e kyçit të butonave për 3 sekonda. Simboli i kyçit të butonave do të ndriçohet dhe do të aktivizohet modaliteti i kyçit të butonave. Butonat nuk punojnë në rast se modaliteti i kyçit të butonave është aktiv. Shtypni butonin e kyçit të butonave në të njëjtën kohë për 3 sekonda. Simboli i kyçit të butonave do të çaktivizohet dhe do të dilni nga modaliteti i kyçit të butonave. Shtypni butonin e **kyçit të butonave** nëse dëshironi të pengoni ndryshimin e përcaktimit të temperaturës së frigoriferit.

### 31. Butoni përzgjedhës

Përdoreni këtë buton për të përzgjedhur kabinën, temperaturën e së cilës dëshironi të ndryshoni. Kaloni nga njëra kabinë në tjetrën duke shtypur këtë buton. Se cila kabinë përzgjidhet,



## Vënia në punë e produktit

kjo mund të kuptohet nga ikonat e kabinës (7,17,18,20,28,29). Ikonat që pulson mbi një kabinë tregojnë kabinën që ju keni përzgjedhur për t'ia ndryshuar vlerën e temperaturës. Më pas, ju mund të ndryshoni vlerën e caktuar duke shtypur butonin e uljes së temperaturës së kabinës (27) dhe butonin e ngritjes së temperaturës së kabinës (19). Nëse nuk e shtypni butonin e përzgjedhjes për 20 sekonda, ikonat e kabinës fikën. Për të përzgjedhur kabinën, duhet ta shtypni këtë buton përsëri.

### 32. Paralajmërimi i çaktivizimit të alarmit

Në rastin e alarmit të ndërprerjes së energjisë/ temperaturës së lartë, pasi të kontrolloni ushqimet në ndarjen e ngrirësit, shtypni butonin e çaktivizimit të alarmit për ta hequr paralajmërimin.

### 33. Butoni i funksionit të ftohjes së shpejtë

Ky buton ka dy funksione. Për të aktivizuar ose çaktivizuar funksionin e ftohjes së shpejtë, shtypni atë për pak kohë (shpejt). Treguesi i ftohjes së shpejtë do të çaktivizohet dhe produkti do të kthehet në parametrat normalë.



Përdorni funksionin e ftohjes së shpejtë kur dëshironi të ftohni me shpejtësi ushqimet e vendosura në ndarjen e ftohësit. Nëse dëshironi të ftohni sasi të mëdha ushqimesh të freskëta, aktivizoni këtë funksion para se t'i vendosni ushqimet në produkt.



Nëse nuk e çaktivizoni vetë, ngrirja e shpejtë do të çaktivizohet automatikisht pas 1 ore maksimumi ose kur ndarja e frigoriferit të arrijë temperaturën e kërkuar.



Nëse e shtypni butonin e ftohjes së shpejtë vazhdimisht me intervale të shkurtra, do të aktivizohet mbrojtja e qarkut elektronik dhe kompresori nuk do të ndizet menjëherë.



Ky funksion nuk riaktivizohet kur ka një ndërprerje të energjisë dhe rikthehet korrenti.

### 34.1 Treguesi i temperaturës së kabinës “Joker”

Këtu shfaqen vlerat e temperaturës të kabinës “Joker”.

### 34.2 Treguesi i temperaturës së ndarjes së ftohësit të verës

Këtu shfaqen vlerat e temperaturës të kabinës së verës.

## 5.2 Paneli i treguesve

Paneli i treguesve me prekje ju lejon të caktoni temperaturën dhe të kontrolloni funksionet e tjera në lidhje me frigoriferin. Thjesht shtypni butonat përkatës për parametrat e funksionit.

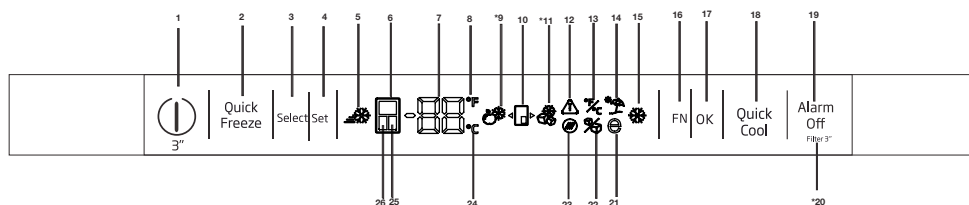

### 1. Funksioni i ndezjes/fikjes

Shtypni butonin e ndezjes/fikjes për 3 sekonda për ta fikur ose ndezur ftohësin.

### 2. Butoni i funksionit të ngrirjes së shpejtë

Shtypni këtë buton për të aktivizuar ose çaktivizuar funksionin e ngrirjes së shpejtë. Kur e aktivizoni funksionin, ndarja e ngrirësit do të ftohet në një temperaturë më të ulët se vlera e caktuar.



Përdorni funksionin e ngrirjes së shpejtë kur dëshironi të ngrini me shpejtësi ushqimet e vendosura në ndarjen e ngrirësit. Nëse dëshironi të ngrini sasi të mëdha ushqimesh të freskëta, aktivizoni këtë funksion para se t'i vendosni ushqimet në produkt.



Nëse nuk e anuloni, ngrirja e shpejtë do të anulohet automatikisht pas 24 orësh maksimumi ose kur ndarja e ngrirësit të arrijë temperaturën e duhur.



Ky funksion nuk riaktivizohet kur ka një ndërprerje të energjisë dhe rikthehet korrenti.

### 3. Butoni përzgjedhës

Përdorni këtë buton për të përzgjedhur kabinën, temperaturën e së cilës dëshironi të ndryshoni. Kaloni nga njëra kabinë në tjetrën duke shtypur këtë buton. Se cila kabinë përzgjidhet, kjo mund të kuptohet nga ikonat e kabinës (6, 25, 24).



Figurat në këtë manual përdorimi janë skematike dhe mund të mos përputhen me saktësi me produktin. Nëse pjesët në fjalë nuk janë të përfshira në produktin që keni blerë, atëherë ato janë të vlefshme për modelet e tjera.

Ikona që ndizet mbi një kabinë tregon kabinën që ju keni përzgjedhur për t'ia ndryshuar vlerën e temperaturës. Më pas, ju mund të ndryshoni vlerën e caktuar duke shtypur butonin e rregullimit të temperaturës së kabinës (4)

### 4. Rregullimi i temperaturës / ulja e temperaturës

Kur e shtypni, ulet temperatura në ndarjen e përzgjedhur.

### 5. Treguesi i ngrirjes së shpejtë

Kjo ikonë ndizet kur është aktiv funksioni i ngrirjes së shpejtë.

### 6. Treguesi i ndarjes së frigoriferit

Kur ky tregues është aktiv, temperatura e ndarjes së ftohësit shfaqet në treguesin e temperaturës. Ndarja e ftohësit mund të caktohet në temperaturën 8, 7, 6, 5, 4, 3, 2 ose 1°C / 46, 45, 44, 43, 42, 41, 40, 39, 38, 37, 36, 35, 34 ose 33°F duke shtypur butonin e rregullimit të temperaturës (4).

### 7. Treguesi i rregullimit të temperaturës

Shfaq vlerën e temperaturës në ndarjen e përzgjedhur.

### 8. Treguesi i vlerës farenhait

Është treguesi i temperaturës në farenhait. Kur aktivizohet treguesi i temperaturës në farenhait, vlerat e caktuara të temperaturës shfaqen në farenhait, ndërkohë që aktivizohet ikona përkatëse.

## Vënia në punë e produktit

### 9. Ikona e ftohësit “Joker”

Kur përzgjidhni ikonën e ftohësit “Joker” duke shtypur butonin FN (16) dhe pasi të shtypni butonin OK (17), kabina “Joker” kthehet në kabinë ftohëse dhe funksionon si ftohës.

### 10. Ikona e kabinës “Joker”

Shfaq ikonën e kabinës “Joker”.

### 11. Ikona e ngrirësit “Joker”

Kur përzgjidhni ikonën e ngrirësit “Joker” duke shtypur butonin FN (16) dhe pasi të shtypni butonin OK (17), kabina “Joker” kthehet në kabinë ngrirëse dhe funksionon si ngrirës.

### 12. Treguesi i ndërprerjes së energjisë/i temperaturës së lartë/i paralajmërimeve për gabimet

Ky tregues ndriçohet gjatë ndërprerjes së energjisë, defekteve të temperaturës së lartë dhe gjatë paralajmërimeve të gabimeve. Gjatë ndërprerjeve të gjata të energjisë, temperatura më e lartë e arritur në ndarjen e ngrirësit do të pulsojë në ekranin dixhital. Pasi të kontrolloni ushqimet që ndodhen në ndarjen e ngrirësit, shtypni butonin e çaktivizimit të alarmit (19) për ta hequr paralajmërimin.

### 13. Vendosja e treguesit të temperaturës në celsius dhe fahrenheit

Shtypni butonin FN për shkuar te ky buton dhe përzgjidhni “fahrenheit” dhe “celsius” duke shtypur butonin OK. Kur të përzgjidhni tipin e dëshiruar të temperaturës, treguesi i temperaturës në “fahrenheit” dhe “celsius” do të ndriçojë.

### 14. Ikona e funksionit të pushimeve

Shtypni butonin FN (derisa të arrijë tek ikona e çadrës) për të aktivizuar funksionin e pushimeve. Kur shkoni tek ikona e funksionit të pushimeve, ajo fillon të pulsojë. Në këtë mënyrë, mund të kuptohet nëse funksioni i pushimeve do të aktivizohet apo çaktivizohet. Kur shtypni butonin OK, treguesi i funksionit të pushimeve ndizet (pa pulsuar) dhe kështu funksioni i pushimeve aktivizohet. Shtypni butonin OK për të çaktivizuar funksionin e pushimeve. Në këtë mënyrë, treguesi i funksionit të pushimeve do të fillojë të pulsojë dhe funksioni i pushimeve do të çaktivizohet.

### 15. Treguesi i funksionit të ftohjes së shpejtë

Ky aktivizohet atëherë kur aktivizohet funksioni i ftohjes së shpejtë.

### 16. Butoni FN

Duke përdorur këtë buton, ju mund të kaloni nga njëri funksion që dëshironi të përzgjidhni në tjetrin. Pasi të shtypni këtë buton, ikona, funksioni i së cilës duhet të aktivizohet ose çaktivizohet, dhe treguesi i kësaj ikone fillojnë të pulsojnë. Butoni FN çaktivizohet nëse nuk shtypet për 20 sekonda. Për të ndryshuar funksionet, duhet ta shtypni përsëri këtë buton.

### 17. Butoni OK

Pasi kaloni nga njëri funksion në tjetrin duke shtypur butonin FN, kur të anuloni ndonjë funksion duke shtypur butonin OK, do të pulsojë treguesi përkatës. Kur funksioni aktivizohet, ai mbetet i aktivizuar. Treguesi vazhdon të pulsojë për të treguar që ikona është e aktivizuar.

### 18. Butoni i funksionit të ftohjes së shpejtë

Ky buton ka dy funksione. Për të aktivizuar ose çaktivizuar funksionin e ftohjes së shpejtë, shtypeni atë për pak kohë (shpejt). Treguesi i ftohjes së shpejtë do të çaktivizohet dhe produkti do të kthehet në parametrat normalë.

### 19. Paralajmërimi i çaktivizimit të alarmit

Në rastin e alarmit të ndërprerjes së energjisë/temperaturës së lartë, pasi të kontrolloni ushqimet në ndarjen e ngrirësit, shtypni butonin e çaktivizimit të alarmit për të çaktivizuar ikonën e paralajmërimit për temperaturat e larta (12).

### 20. Rivendosja e filtrit

Filtri rivendoset (kthehet në vlerat e parazgjedhura) kur butoni i çaktivizimit të alarmit (19) mbahet shtypur për 3 sekonda. Ikona e rivendosjes së filtrit fiket.

### 21. Ikona e funksionit ekologjik “eco fuzzy”

Shtypni butonin FN (derisa të arrijë tek ikona e shkronjës “e”) për të aktivizuar funksionin ekologjik “eco fuzzy”. Kur shkoni tek ikona e funksionit “eco fuzzy”, ajo fillon të pulsojë. Në këtë mënyrë, mund të kuptohet nëse funksioni “eco fuzzy” do të aktivizohet apo çaktivizohet. Kur shtypni butonin

## Vënia në punë e produktit

OK, ikona e funksionit “eco fuzzy” ndizet (pa pulsuar) gjatë këtij procesi. Nëse nuk shtypni asnjë buton pas 20 sekondash, ikona mbetet e ndezur. Në këtë mënyrë aktivizohet funksioni “eco fuzzy”. Për të anuluar funksionin “eco fuzzy”, shkoni tek ikona përsëri dhe shtypni butonin OK. Në këtë mënyrë, ikona e funksionit ekologjik “eco fuzzy” do të fillojë të pulsojë. Nëse, brenda 20 sekondash, nuk shtypni asnjë buton, ikona fiket dhe funksioni “eco fuzzy” çaktivizohet.

### 22. Ikona e çaktivizimit të aparatit të akullit

Shtypni butonin FN (derisa të arrijë tek ikona e akullit) për të fikur aparatin e akullit. Ikona e çaktivizimit të aparatit të akullit fillon të pulsojë atëherë kur shkoni tek ajo. Në këtë mënyrë mund të kuptoni nëse aparati i akullit do të aktivizohet apo çaktivizohet. Kur shtypni butonin OK, ikona e aparatit të akullit ndizet (pa pulsuar) gjatë këtij procesi. Nëse nuk shtypni asnjë buton pas 20 sekondash, ikona dhe treguesi mbeten të aktivizuar. Në këtë mënyrë, aparati i akullit fiket. Për ta ndezur përsëri aparatin e akullit, shkoni tek ikona. Ikona e çaktivizimit të aparatit të akullit do të fillojë të pulsojë. Nëse shtypni butonin OK, ikona do të fiket, në këtë mënyrë, aparati i akullit do të ndizet përsëri.



Tregon nëse funksioni “Icematic” është aktiv apo joaktiv.



Rrjedhja e ujit nga depozita e ujit do të ndalojë kur zgjidhet ky funksion. Sidoqoftë, akulli i prodhuar më parë mund të merret prej aparatit “Icematic”.

### 23. Ikona e rivendosjes së filtrit

Kjo ikonë ndriçon atëherë kur duhet bërë rivendosja (kthimi në gjendjen e mëparshme) e filtrit.

### 24. Treguesi i temperaturës në celsius

Është treguesi i temperaturës në celsius. Kur aktivizohet treguesi i temperaturës në celsius, vlerat e caktuara të temperaturës shfaqen në celsius, ndërsa ikona përkatëse aktivizohet.

### 25. Treguesi i ndarjes “Joker”

Kur ky tregues është aktiv, temperatura e ndarjes “Joker” (xhoker) shfaqet në treguesin e vlerës së temperaturës. Vlerat e temperaturës së ndarjes “Joker” ndryshohen duke shtypur butonin e rregullimit të temperaturës (4).

### 26. Treguesi i ndarjes së ngrirësit

Kur ky tregues është aktiv, temperatura e ndarjes së ngrirësit shfaqet në treguesin e temperaturës. Ndarja e ngrirësit mund të caktohet në temperaturën -16, -18, -19, -20, -21, -22 dhe -24°C /0, -2, -4, -6, -8, -10 dhe -12°F duke shtypur butonin e rregullimit të temperaturës (3).

## Vënia në punë e produktit

Përcaktimi i ndarjes së ngrirësit	Përcaktimi i ndarjes së frigoriferit	Shënime
-18°C	4°C	Ky është parametri normal i rekomanduar.
-20, -22 ose -24°C	4°C	Këta parametra rekomandohen kur temperatura e ambientit kalon 30°C.
Ngrirja e shpejtë	4°C	Përdorni kur dëshironi të ngrini ushqimet për një kohë të shkurtër. Produkti juaj do të kthehet te modaliteti i mëparshëm kur procesi të përfundojë.
-18°C ose më i ftohtë	2°C	Përdorni këto përcaktime nëse mendoni se ndarja e frigoriferit nuk është mjaft e ftohtë për shkak të kushteve të nxehtësisë së ambientit ose nga hapja dhe mbyllja e shpeshtë e derës.

### 5.3 Ngrirja e ushqimeve të freskëta

- Për të ruajtur cilësinë e ushqimeve, ato duhet të ngrinë sa më shpejt që është e mundur kur i vendosni në ndarjen e ngrirësit, përdorni veçorinë e ngrirjes së shpejtë për këtë qëllim.
- Mund t'i ruani ushqimet për një kohë më të gjatë në ndarjen e ngrirësit kur i ngrini sa janë të freskëta.
- Paketoni ushqimet që do të ngrini dhe mbylleni paketimin në mënyrë që të mos lejoni hyrjen e ajrit.
- Sigurohuni që t'i paketoni ushqimet para se t'i vendosni në ngrirës. Përdorni kontejnerë për ngrirësin, letër alumini, letër kundër lagështisë, qese plastike dhe materiale të tjera paketime në vend të letrës tradicionale të paketimit.
- Etiketoheni çdo pako ushqimesh duke vendosur datën para se t'i ngrini. Në këtë mënyrë mund të dalloni freskinë e çdo ushqimi kur të hapni ngrirësin në çdo rast. Ushqimet e ngrira më parë ruajini në pjesën e përparme të ndarjes për t'u siguruar që do të përdorni ato në fillim.
- Ushqimet e ngrira duhet të përdoren menjëherë pasi të shkrihen dhe nuk duhet të ngrihen përsëri.
- Mos ngrini sasi shumë të mëdha ushqimesh në të njëjtën kohë.
- “24 orë përpara se të ngrini ushqimet e freskëta, aktivizoni funksionin “Ngrirja e shpejtë” (quick freeze).  
Pakot me ushqim të freskët duhen vendosur në sirtarët e poshtëm.  
Pasi të vendosni pakot me ushqim të freskët, aktivizoni funksionin “Ngrirja e shpejtë”.

Kur ndarja e ngrirësit caktohet në funksioni e ngrirjes së shpejtë, edhe ndarja “Joker” (xhoker) caktohet në funksionin e ngrirjes së shpejtë.

### 5.4 Rekomandimet për ruajtjen e ushqimeve të ngrira

Kjo ndarje duhet të caktohet të paktën në -18°C.

1. Vendosini pakot në ngrirës sa më shpejt pas blerjes pa lejuar që ato të shkrihen.
2. Kontrolloni nëse datat e “përdorimit” dhe “skadimit” në paketim kanë kaluar ose jo para se t'i ngrini.
3. Sigurohuni që paketimi i ushqimeve të mos jetë i dëmtuar.

### 5.5 Informacione për ngrirjen e thellë

Sipas standardeve IEC 62552, produkti do të ngrijë të paktën 4.5 kg ushqime në temperaturë ambiente 25°C në temperaturën -18°C ose më të ulët brenda 24 orëve për çdo 100 litra të vëllimit të ngrirësit.

Ushqimet mund të ruhen për një kohë të gjatë vetëm në temperaturat -18°C ose temperatura më të ulëta.

Mund ta ruani freskinë e ushqimeve për shumë muaj (në -18°C ose në temperatura më të ulëta në ngrirje të thellë).

Ushqimet për ngrirje nuk duhet të lejohen të bien në kontakt me artikujt e ngrirë më parë për të parandaluar shkriren e tyre të pjesshme.

## Vënia në punë e produktit

Ziejini perimet dhe kulloni ujin për t'i ruajtur perimet për një kohë më të gjatë si të ngrira. Pasi të kulloni ujin, vendosini ato në paketime që nuk lejojnë futjen e ajrit dhe vendosini në ngrirës.

Ushqimet si banane, domate, sallatë, selino, vezë të ziera dhe patate nuk janë të përshtatshme për ngrirje. Kur i ngrini këto ushqime, do të ketë një ndikim negativ vetëm në vlerat e tyre ushqyese dhe në shijen e tyre. Ato nuk do të prishen që të jenë një rrezik për shëndetin e njerëzve.

### 5.6 Vendosja e ushqimeve

Raftet e ndarjes së ngrirës	Ushqimet e ndryshme të ngrira si mishi, peshku, akullore, perime, etj.
Raftet e ndarjes së frigoriferit	Ushqimet në tava, në pjata të mbuluara dhe në enë të mbyllura, vezët (në enë të mbyllura)
Raftet e derës të ndarjes së frigoriferit	Pije dhe ushqime të vogla të paketuara
Ndarja e perimeve	Perimet dhe frutat
Ndarja e ushqimeve të freskëta	Ushqimet delikate (ushqimet për mëngjes, produktet e mishit që do të konsumohen për një kohë të shkurtër)

### 5.7 Paralajmërimi i hapjes së derës

#### (Kjo veçori është opsionale)

Do të dëgjoni një paralajmërim zanor kur dera e produktit tuaj lihet e hapur për 1 minutë. Ky paralajmërim çaktivizohet kur mbyllet dera ose kur shtypet një nga butonat e ekranit (nëse ka).

### 5.8 Rafti i perimeve

Ndarja e perimeve e frigoriferit është e projektuar në mënyrë të veçantë për t'i mbajtur perimet të freskëta pa humbur lagështinë. Për këtë qëllim, qarkullimi i ajrit të freskët rritet më shumë në ndarjen e perimeve në përgjithësi. Hiqni raftet e derës që qëndrojnë përballë ndarjes së perimeve para se të hiqni ndarjen e perimeve.

### 5.9 Rafti i perimeve që kontrollon lagështinë

#### (FreSHelf)

#### (Kjo veçori është opsionale)

Nivelet e lagështisë për frutat dhe perimet mbahen nën kontroll falë raftit të perimeve me lagështi të kontrolluar. Në këtë mënyrë, ushqimet do të qëndrojnë të freskëta për një kohë më të gjatë.

Ju rekomandojmë që perimet me gjethe, si lakrat dhe spinaqi dhe perimet e ndjeshme ndaj humbjes së lagështisë, t'i vini sa më horizontalisht që të mundni kur i fusni në sirtarin e perimeve, dhe jo në pozicion horizontal, mbi rrënjë.

Kur bëni zëvendësimin e perimeve, duhet të merrni parasysh peshën specifike të tyre. Perimet e rënda dhe të forta duhen vendosur në fund të sirtarit/ndarjes së perimeve ndërsa perimet e lehta dhe të buta duhet të vendosen sipër.

Kurrë mos i lini perimet në qese plastike brenda sirtarit/ndarjes së perimeve. Nëse i lini në qese plastike, ato prishen shpejt. Nëse, për shkakë higjienike, nuk dëshironi që perime të caktuara të bien në kontakt me perime të tjera, përdorni letër të shpuar (me vrima) ose ndonjë material të ngjashëm, dhe jo qese plastike.

Mos vini dardha, kajsi, pjeshka, etj., sidomos ato fruta që nxjerrin sasi të mëdha etileni, në të njëjtin sirtar bashkë me frutat dhe perimet e tjera. Gazi etilen që lëshojnë këto fruta mund të bëjë që frutat e tjera të piqen më shpejt dhe të prishen brenda një kohe më të shkurtër.

### 5.10 Mbajtësja e vezëve

Mbajtësen e vezëve mund ta vendosni te dera ose në një raft të trupit sipas dëshirës. Nëse vendosni ta mbani në një raft të trupit, rekomandohet të zgjidhni më mirë raftet poshtë pasi janë më të ftohta.



Mos e vendosni mbajtësen e vezëve në ndarjen e ngrirës.

## Vënia në punë e produktit

### 5.11 Seksioni i lëvizshëm i mesit

Seksioni i lëvizshëm i mesit është projektuar për të penguar daljen jashtë të ajrit të ftohtë brenda frigoriferit.

1- Izolimi realizohet kur gomat në derë shtypin te sipërfaqja e seksionit të lëvizshëm të mesit kur mbyllet dyert e ndarjes së frigoriferit.

2- Një tjetër arsye për të cilën frigoriferi është i pajisur me një seksion të lëvizshëm të mesit është se ky seksion rrit vëllimin neto të ndarjes së frigoriferit. Seksionet standarde të mesit zënë një vëllim deri diku të papërdorshëm në frigorifer.

3-Seksioni i lëvizshëm i mesit mbyllet atëherë kur mbyllet dera e majtë e ndarjes së ftohësit.

4-Ai nuk duhet të hapet manualisht. Ai lëviz nën drejtimin e pjesës plastike të trupit kur mbyllet dera.

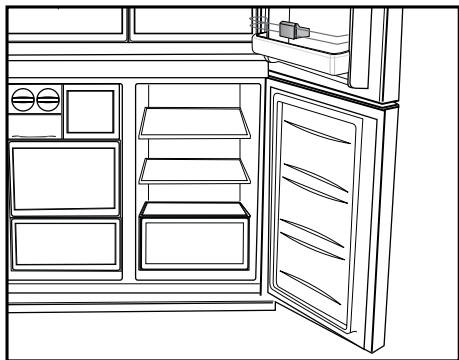

### 5.12 Ndarja e ruajtjes me ftohje të kontrolluar

Ndarja e ruajtjes me ftohje të kontrolluar e frigoriferit mund të përdoret në çdo modalitet të dëshiruar duke e përshtatur me temperaturat e ftohësit (2/4/6/8°C) ose të ngrirësit (-18/-20/-22/-24). Mund ta mbani ndarjen në temperaturën e dëshiruar duke përdorur butonin e përcaktimit të temperaturës së ndarjes së ruajtjes me ftohje të kontrolluar. Temperatura e ndarjes së ruajtjes me ftohje të kontrolluar mund të caktohet në 0 dhe 10 gradë, krahas temperaturave të ndarjes së ftohësit dhe në -6 gradë, krahas temperaturave të ndarjes së ngrirësit. Temperatura 0 gradë përdoret për të ruajtur më gjatë produktet delikate, ndërsa

temperatura -6 gradë përdoret për të mbajtur mishin, deri në 2 javë, në një gjendje ku mund të pritet me lehtësi.

Veçoria e kalimit të ndarja e frigoriferit ose e ngrirësit realizohet nga një element ftohës që ndodhet në seksionin e mbyllur (ndarja e kompresorit) prapa frigoriferit. Gjatë kohës kur ky element është në punë, ju mund të dëgjoni tinguj që ngjasojnë me tingullin e sekondave të një ore analoge. Kjo është diçka normale dhe jo defekt.

### 5.13 Drita blu/HarvestFresh

**\*Mund të mos jetë e disponueshme në të gjitha modelet**

#### Për dritën blu,

Frutat dhe perimet e ruajtura në ndarëset e perimeve që ndriçohen me një dritë blu vazhdojnë fotosintezën nëpërmjet efektit të gjatësisë së valëve të dritës blu dhe ruajnë kështu përmbajtjen e vitaminave.

#### Për HarvestFresh,

Frutat dhe perimet e ruajtura në ndarëset e perimeve që ndriçohen me teknologjinë HarvestFresh i ruajnë vitaminat për një kohë më të gjatë falë dritave blu, jeshile dhe të kuqe dhe cikleve të errësirës, të cilat simulojnë ciklin e një dite.

Nëse e hapni derën e frigoriferit gjatë periudhës së errësirës së teknologjisë HarvestFresh, frigoriferi do ta zbulojë automatikisht këtë dhe do të aktivizojë dritën blu-jeshile ose të kuqe për ndriçimin e ndarëses së perimeve për lehtësinë tuaj. Pasi ta keni mbyllur derën e frigoriferit, periudha e errësirës do të vazhdojë duke përfaqësuar kohën e natës në ciklin e një dite.

### 5.14 Filtri i aromave

Filtri i aromave në kanalën e ajrimit të ndarjes së ftohësit parandalon krijimin e aromave të pakëndshme në frigorifer.



### 5.15 Mbajtësja e verës

(Kjo veçori është opsionale)

#### 1 – Mbushni qilarin

Qilari i verës është projektuar në mënyrë të tillë që të mbajë deri në 28 shishe përpara + 3 shishe që arrihen duke përdorur shinën teleskopike. Këto sasi maksimale të deklaruara jepen vetëm për qëllime informimi dhe përputhen me testet e kryera me shishet standarde të verës “Bordelaise 75cl”.

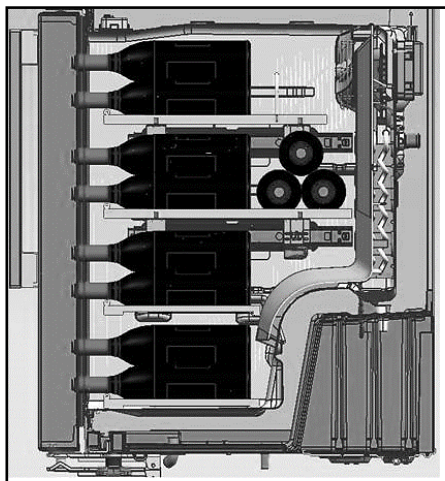
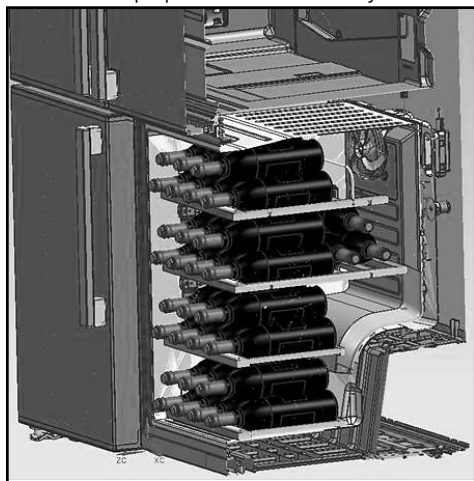

#### 2- Temperaturat optimale të sugjeruara për shërbim

Këshillat tona: Nëse përzieni dy lloje verërash, zgjidhni cilësimin e temperaturës 12°C ashtu siç do të zgjidhnit edhe për një qilar të vërtetë. Për verërat e bardha, të cilat duhet të shërbehen në temperaturat midis 6 dhe 10°C, vendosini shishet në frigorifer 1/2 orë përpara se t'i shërbeni. Frigoriferi do t'i mbajë shishet në temperaturën e preferuar. Për sa u takon verërave të kuqe, ato ngrohen ngadalë në temperaturën e dhomës pasi t'i shërbeni.

16 -17°C	Verërat fine “Bordeaux” - të kuqe
15 -16°C	Verërat fine “Burgundy” - të kuqe
14 -16°C	Grand crus (rritja e madhe) e verërave të bardha të thata
11 -12°C	Verërat e kuqe të lehta, të reja dhe me shije frutash
10 -12°C	Verërat rozë të Provencës, verërat franceze
10 -12°C	Verërat e bardha të thata dhe verërat e kuqe të vendit
8 - 10°C	Verërat e bardha të vendit
7 - 8°C	Shampanjat
6-°C	Verërat e bardha të ëmbla



## Vënia në punë e produktit

### 3- Sugjerime lidhur me hapjen e shishes së verës përpara shijimit:

Verërat e bardha	Rreth 10 minuta përpara se t'i shërbeni
Verërat e kuqe të reja	Rreth 10 minuta përpara se t'i shërbeni
Verërat e kuqe të trasha dhe të vjetërsuara	Rreth 30 deri në 60 minuta përpara se t'i shërbeni

### 4- Për sa kohë mund të ruhet një shishe e hapur?

Shishet e pambaruara të verës duhet të mbyllet si duhet me tapë dhe mund të ruhen në një vend të ftohtë dhe të thatë për këto periudha:

	<b>Verërat</b>	<b>e bardha Verërat e kuqe</b>
75 % e shishes plot	3 deri në 5 ditë	4 deri në 7 ditë
50 % e shishes plot	2 deri në 3 ditë	3 deri në 5 ditë
Më pak se 50 %	1 ditë	2 ditë

### 5.16 Përdorimi i shpërndarësit të brendshëm të ujit dhe i shpërndarësit të ujit në derë (në disa modele)

Pasi ta lidhni frigoriferin me një burim uji ose pasi të zëvendësoni filtrin e ujit, shkarkoni ujin nga sistemi i ujit. Përdorni enë rezistuese për të shtypur dhe mbajtur shtypur levën/rubinetin e shpërndarësit të ujit për 5 sekonda, pastaj lëshojeni për 5 sekonda. Përsëritini këto veprime derisa uji të fillojë të rrjedhë. Sapo të fillojë të rrjedhë uji, vazhdoni ta shtypni dhe ta lëshoni rubinetin e shpërndarësit (5 sekonda shtypur, 5 sekonda lëshuar) derisa të dalin gjithsej 4 galonë (15 litra) ujë. Në këtë mënyrë, nga filtri dhe sistemi i shpërndarjes së ujit do të dalë i gjithë ajri, ndërsa filtri i ujit do të bëhet gati për përdorim. Në disa shtëpi, mund të jetë e nevojshme të shkarkohet më shumë ujë. Teksa ajri del nga sistemi, uji nga shpërndarësi mund të dalë me fluska. Lëreni frigoriferin 24 orë për të ftohur ujin. Çdo javë shpërndani një sasi uji të mjaftueshme për të pasur ujë të freskët në depozitë.



Pas 5 minutash shpërndarjeje të pandërprerë, shpërndarësi ndalon shpërndarjen e ujit me qëllim që të parandalojë përmbytjen. Për të vazhduar shpërndarjen, shtypni përsëri rubinetin e shpërndarësit.

### Shpërndarës uji në derë (në disa modele)

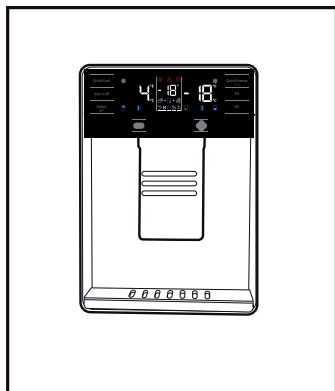

### 5.17 Shpërndarja e ujit

Ndërsa shtypni rubinetin e shpërndarësit, vendosni poshtë tij një enë.

Lëshojeni rubinetin për të ndaluar shpërndarjen e ujit.



Është normale që në fillim disa gota me ujë nga aparati (shpërndarësi) të jenë të ngrohta.



Nëse aparati i ujit nuk përdoret për një kohë të gjatë, hidhni poshtë gotat e para me ujë për të marrë ujë të pastër.

Gjatë përdorimit fillestar, duhet të prisni rreth 24 orë që uji të ftohet.

Largojeni gotën disa momente pasi të tërhiqni rubinetin.

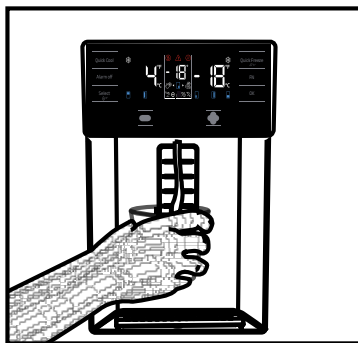

### Shpërndarjes uji i integruar (inkaso) (në disa modele)

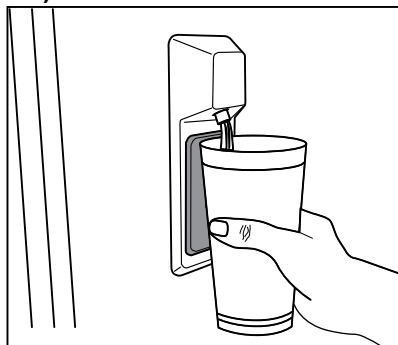

### 5.18 Për përdorimin e shpërndarësit të ujit



Përpara se ta përdorni ftohësin për herë të parë dhe pasi të vendosni filtrin e ujit, aparati i shpërndarjes së ujit mund të rrjedhë ujë. Për të penguar pikimin ose rrjedhjen e ujit nga shpërndarësi, ju lutem nxirrni ajrin nga sistemi i ujit duke derdhur 5-6 galonë (rreth 20 litra) ujë nga rubineti i shpërndarësit përpara se ta përdorni për herë të parë dhe çdo herë që ndërroni filtrin e ujit. Në këtë mënyrë, do të hiqni ajrin që ka ngelur në sistem dhe do të ndaloni rrjedhin e ujit nga shpërndarësi i ujit. Nëse në rrjedhën e ujit ka ndonjë pengesë, duhet të kontrolloni pozicionin e bashkueses dhe nivelimin e vijës së ujit në anën e pasme të njësisë.



Nëse shpërndarësi i ujit rrjedh vetëm disa pika ujë pasi keni derdhur nga rubineti pak ujë, kjo është diçka normale.

### 5.19 "Icematic"-u (në disa modele)

Për të përfutur akull në "Icematic", mbusheni me ujë depozitën në ndarjen e ftohjes deri në nivelin maksimal.

Kubat e akullit në sirtarin e akullit mund të ngjisin me njëri-tjetrin dhe të bëhen topt h i madh për shkak të ajrit të nxehtë dhe të lagësht brenda rreth 15 ditësh. Kjo është normale. Nëse nuk mund ta ndani topin e kupave të akullit, mund ta zbrazi enën e akullit dhe të përgatisni akull përsëri.



Rekomandohet ta ndërroni ujin e depozitës nëse uji qëndron aty për më shumë se 2-3 javë.



**Zhurmat e çuditshme që dëgjoni nga frigoriferi çdo 120 minuta janë zhurma që krijohen gjatë bërjes së akullit dhe derdhjes së ujit. Kjo është normale.**



Nëse nuk dëshironi të bëni akull, shtypni ikonën e çaktivizimit të funksionit "Icematic" për ta ndaluar pajisjen "Icematic", duke kursyer kështu energji elektrike dhe duke zgjatur jetëgjatësinë e frigoriferit.



Është normale që të bien disa pika ujë nga rubineti i shpërndarësit të ujit pasi keni marrë ujë.

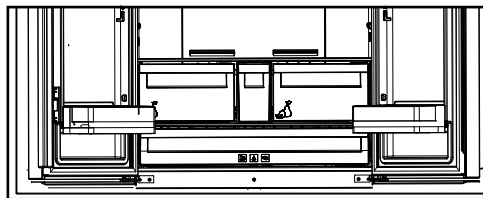

### 5.20 Pajisja “Icematic” dhe ena e ruajtjes së akullit

(në disa modele)

#### Përdorimi i pajisjes “Icematic”

Mbusheni pajisjen “Icematic” me ujë dhe vendoseni në vendin përkatës. Akulli do të jetë gati për afro dy orë. Mos e hiqni pajisjen “Icematic” nga vendi i saj për të marrë akullin.

Rrotulloni dorezat në rezervuarët e akullit në drejtim orar me 90 gradë.

Kubat e akullit në rezervuarë do të bien në kontejnerin e ruajtjes së akullit poshtë.

Mund ta nxirrni kontejnerin e ruajtjes së akullit dhe t'i përdorni kubat e akullit.

Nëse dëshironi, mund t'i mbani kubat e akullit në kontejnerin e ruajtjes së akullit.

#### Kontejneri i ruajtjes së akullit

Kontejneri i ruajtjes së akullit është vetëm për grumbullimin e kubave të akullit. Mos hidhni ujë në të. Në rast të kundërt, ai do të thyhet.

Jetëgjatësia e produktit rritet nëse ai pastrohet rregullisht



**KUJDES:** Në fillim hiqeni produktin nga prizat para se ta pastroni.

- Mos përdorni asnjëherë mjete të mprehta dhe gërryese, sapun, pastrues shtëpiak, detergjente dhe shkëlqyes me dyllë për pastrimin.
- Tretni një lugë çaji me karbonat në një gjysmë litri ujë. Lagni një rrobë me këtë sulucion dhe shtrydheni mirë. Fshini pjesën e brendshme të pajisjes me këtë rrobë dhe thajeni mirë.
- Sigurohuni që uji të mos hyjë te struktura e llambës dhe elementet e tjera elektrike.
- Pastroni derën me një rrobë të njomë. Për të hequr raftet e derës dhe të trupit të pajisjes, hiqni të gjitha përmbajtjet e tyre. Hiqni raftet e derës duke i lëvizur lart. Pas pastrimit, rrëshqitini nga lart poshtë për t'i montuar.
- Mos përdorni asnjëherë substanca ose ujë me klor për të pastruar sipërfaqet e jashtme dhe pjesët me veshje kromi të produktit. Klorigjithësisht shkakton gërryerjen e sipërfaqeve të tilla metalike.
- Mos përdorni mjete të mprehta, gërryese, sapun, substanca pastrimi të shtëpisë, detergjente, vajguri, kaburant, vaj, bojë etj. për të parandaluar heqjen dhe deformimin e printimeve në pjesët plastike. Përdorni ujë të vakët dhe një pecetë të butë për pastrimin dhe më pas thajeni duke e fshirë.

### 6.1. Shmangia e aromave të këqija

Për prodhimin e pajisjeve tona nuk përdoren materiale që mund të shkaktojnë aroma. Sidoqoftë, për shkak të kushteve të papërshtatshme të ruajtjes së ushqimeve dhe mospastrimit të sipërfaqes së brendshme të pajisjes si duhet mund të shfaqet problemi i aromave të këqija.

Për këtë arsye, pastrojeni frigoriferin me karbonat të tretur në ujë çdo 15 ditë.

- Mbajini ushqimet në kontejnerë të mbyllur. Mikroorganizmat që përhapen nga kontejnerët e pambuluar mund të shkaktojnë aroma të pakëndshme.

- Mos mbani asnjëherë ushqime të prishura dhe me data të skaduara në frigorifer.

### 6.2. Mbrojtja e sipërfaqeve plastike

Pastroni menjëherë me ujë të ngrohtë pasi vaji mund të shkaktojë dëmtim në sipërfaqe kur bie mbi sipërfaqet plastike.

### 6.3. Xhamat e derës

Hiqni fletën mbrojtëse të xhamave.

Në sipërfaqen e xhamave ka një shtresë. Kjo shtresë minimizon grumbullimin e njollave dhe ndihmon në heqjen e njollave dhe papastërtive me lehtësi. Xhamat që nuk janë të mbrojtura me një veshje të tillë mund të jenë objekt i grumbullimit të papastërtive organike ose joorganike me bazë uji ose ajri si smërçi, kripëra minerale, hidrokarbure të padjegura, okside metali dhe silikonë që mund të shkaktojnë njolla ose dëmtime të materialeve me shpejtësi dhe me lehtësi. Pastrimi i vazhdueshëm i xhamit bëhet i vështirë, pavarësisht pastrimit të rregullt. Si pasojë, pamja dhe tejdukshmëria e xhamit do të përkeqësohet. Substancat dhe metodat e pastrimit të ashpra dhe gërryese do t'i përkeqësojnë këto defekte dhe do ta shpejtojnë këtë proces.

Për pastrimin e rregullt duhet të përdoren produkte pastrimi me bazë uji që nuk janë alkaline dhe gërryese.

Për pastrimin duhet të përdoren materiale jo alkaline dhe jo gërryese në mënyrë që jetëgjatësia e kësaj veshjeje të zgjasë për një kohë të gjatë.

Këta xhama janë të temperuar, për të rritur qëndrueshmërinë e tyre ndaj goditjeve dhe thyerjes. Në sipërfaqet e tyre të pasme është vendosur po ashtu një fletë sigurie si një masë shtesë sigurie për të parandaluar dëmtimet e ambientit rrethues në rast se thyhen.

\*Alkali është një bazë që krijon jone hidroksidi (OH) kur tretet në ujë.

Li (litiumi), Na (natriumi), K (kaliumi) Rb (rubidiumi), Cs (ceziumi) dhe metalet artificiale dhe radioaktive Fr (fansioni) quhen METALE ALKALINE.

## 7 Zgjidhja e problemeve

Kontrolloni këtë listë para se të kontaktoni me servisin. Kjo do t'ju kursejë kohë dhe para. Kjo listë përfshin ankesat e shpeshta që nuk janë të lidhura me defekte të prodhimit ose të materialeve. Disa veçori të përmendura këtu mund të mos jenë të vlefshme për produktin tuaj.

### Frigoferi nuk punon.

- Spina elektrike nuk është vendosur mirë. >>> Shtyjeni që të jetë e vendosur mirë në prizë.
- Siguresa e lidhur me prizën e produktit ose siguresa kryesore mund të jetë e djegur. >>> Kontrolloni siguresat.

### Kondensim në faqen anësore të ndarjes së ftohësit (pjesa me shumë zona, ftohësi, kontrolli dhe zona fleksibël)

- Mjedisi është shumë i lagësht. >>> Mos e montoni produktin në mjedise me lagështi.
- Ushqimet e lëngshme mbahen në mbajtëse të paizoluara. >>> Mbjajini ushqimet e lëngshme në mbajtëse të izoluara.
- Dera e produktit është lënë e hapur. >>> Mos e mbani derën e frigoferit të hapur për periudha të gjata.
- Temperatura e termostatit është shumë e ulët. >>> Vendoseni termostatit në temperaturën e duhur

### Kompresori nuk punon.

- Në rast se ndërprerjeve të energjisë ose heqjes dhe rivendosjes së spinës, presioni i gazit në sistemin e ftohjes së produktit nuk është i ekuilibruar dhe kjo aktivizon mbrojtjen termik të kompresorit. Produkti do të rifillojë punën pas afro 6 minutash. Nëse produkti nuk rifillon punën pas kësaj periudhe, kontaktoni me servisin.
- Shkrija është aktive. >>> Kjo është normale për një produkt me shkrije automatike. Shkrija kryhet periodikisht.
- Produkti nuk është në prizë. >>> Sigurohuni që kordoni elektrik të jetë në prizë.
- Përcaktimi i temperaturës nuk i gabuar. >>> Zgjidhni përcaktimin e përshtatshëm të temperaturës.
- Nuk ka energji elektrike. >>> Produkti do të vazhdojë të punojë si normalisht pas rikthimit të energjisë

### Zhurra e përdorimit të frigoferit rritet gjatë punës.

- Rendimenti i përdorimit të frigoferit mund të ndryshojë në varësi të ndryshimeve të temperaturës së ambientit. Kjo është normale dhe nuk është një defekt.
- Frigoferi punon shumë shpesh dhe për një kohë të gjatë.
- Produkti i ri mund të jetë më i madh se produkti i mëparshëm. Produktet e mëdha do të punojnë për periudha më të gjata.
- Temperatura e dhomës mund të jetë shumë e lartë. >>> Produkti do të punojë normalisht për periudha më të gjata në temperatura më të larta të dhomës.
- Produkti mund të jetë vënë në prizë së fundi ose mund të jenë vendosur ushqime të tjera në të. >>> Produkti do të kërkojë më shumë kohë për të arritur temperaturën e caktuar kur vendoset në prizë së fundi ose kur vendosen ushqime të reja. Kjo është normale.
- Sasi të mëdha ushqimesh të nxehta mund të jenë vendosur në produkt së fundi. >>> Mos vendosni ushqime të nxehta te produkti.
- Dyert janë hapur shpesh ose janë mbajtur të hapura për periudha të gjata. >>> Ajri i ngrohtë që lëviz brenda do të bëjë që produkti të punojë më gjatë. Mos i hapni shumë shpesh dyert.
- Dera e ngrirësit ose e ftohësit mund të jetë pak e hapur. >>> Kontrolloni që dyert të jenë të mbyllura mirë.
- Produkti mund të jetë vendosur në temperaturë shumë të ulët. >>> Vendoseni temperaturën pak më lart dhe prisni që produkti të arrijë temperaturën e rregulluar.
- Rondelja e derës së ftohësit ose ngrirësit mund të jetë e pistë, e konsumuar, e thyer ose jo në vendin e duhur. >>> Pastroni ose ndërtoni rondelen. Rondelet e dëmtuara/të konsumuara të derës do të bëjnë që produkti të punojë për periudha më të gjata për të ruajtur temperaturën aktuale.

### Zgjidhja e problemeve

## Zgjidhja e problemeve

- Temperatura e ndarjes së ngrirësit është vendosur shumë e ulët. >>> Ngrijeni pak temperaturën e ndarjes së ngrirësit dhe kontrollojeni përsëri.
- Temperatura e ftohësit është shumë e ulët, por temperatura e ngrirësit është e përshtatshme.
- Temperatura e ndarjes së ftohësit është vendosur shumë e ulët. >>> Ngrijeni pak temperaturën e ndarjes së ngrirësit dhe kontrollojeni përsëri.
- Ushqimet në raftet e ndarjes së ftohësit janë të ngrira
- Temperatura e ndarjes së ftohësit është vendosur shumë e ulët. >>> Ngrijeni pak temperaturën e ndarjes së ngrirësit dhe kontrollojeni përsëri.
- Temperatura në ftohës ose në ngrirës është shumë e lartë.
- Temperatura e ndarjes së ftohësit është vendosur shumë e lartë. >>> Përcaktimi i temperaturës së ndarjes së ftohësit ka ndikim në temperaturën në ndarjen e ngrirësit. Prisi deri sa temperatura e pjesëve përkatëse të arrijë një nivel të mjaftueshëm duke e ndryshuar temperaturën e ndarjes së ftohësit ose të ngrirësit.
- Dyert janë hapur shpesh ose janë mbajtur të hapura për periudha të gjata. >>> Mos i hapni shumë shpesh dyert.
- Dera mund të jetë pak e hapur. >>> Mbylleni plotësisht derën.
- Produkti mund të jetë vënë në prizë së fundi ose mund të jenë vendosur ushqime të tjera në të. >>> Kjo është normale. Produkti do të kërkojë më shumë kohë për të arritur temperaturën e caktuar kur vendoset në prizë së fundi ose kur vendosen ushqime të reja.
- Sasi të mëdha ushqimesh të nxehta mund të jenë vendosur në produkt së fundi. >>> Mos vendosni ushqime të nxehta te produkti.
- Dyshemeja nuk është në nivel ose e qëndrueshme. >>> Nëse produkti tundet kur e lëvizni ngadalë, rregulloni mbështetëset për ta sjellë produktin në ekuilibër. Sigurohuni po ashtu që dyshemeja të jetë mjaft e fortë për të mbajtur produktin.
- Artikujt e vendosur në produkt mund të shkaktojnë zhurmë. >>> Hiqni artikujt e vendosur në produkt.
- Produkti bën zhurma si rrjedhje lëngjesh, spërkatje, etj.
- Parimet e funksionimit të produktit përfshijnë rrjedhjen e lëngjeve dhe të gazeve. >>> Kjo është normale dhe nuk është një defekt.
- Ka zhurmë sikur fryn erë nga produkti.
- Produkti përdor një ventilator për procesin e ftohjes. Kjo është normale dhe nuk është një defekt.
- Ka kondensim në muret e brendshme të produktit.
- Moti i nxehtë ose i lagësht do të rrisë krijimin e akullit dhe të kondensimit. Kjo është normale dhe nuk është një defekt.
- Dyert janë hapur shpesh ose janë mbajtur të hapura për periudha të gjata. >>> Mos i hapni shumë
- shpesh dyert - nëse është e hapur, mbylleni derën.
- Dera mund të jetë pak e hapur. >>> Mbylleni plotësisht derën.
- Ka kondensim në pjesën e jashtme të produktit ose midis dymëve.
- Moti në ambient mund të ketë lagështi, kjo është normale në një mot të lagësht. >>> Kondensimi
- do të largohet kur të ulet lagështia.
- Pjesa e brendshme ka aromë të keqe.

## Zgjidhja e problemeve

**Dridhje ose zhurmë.**

- Produkti nuk është pastruar rregullisht. >>> Pastroni pjesën e brendshme rregullisht me një sfungjer, ujë të ngrohtë dhe ujë me sodë.
- Disa mbajtëse dhe materiale paketimi mund të shkaktojnë aroma. >>> Përdorni mbajtëse dhe materiale paketimi pa aroma.
- Ushqimet janë vendosur në mbajtëse të paizoluara. >>> Mbajini ushqimet në mbajtëse të izoluara. Mikroorganizmat mund të përhapen nga ushqimet e paizoluara dhe të shkaktojnë aroma të këqija. Hiqni ushqimet e skaduara ose të prishura nga produkti.



Ky produkt është i pajisur me një burim ndriçimi të klasës energjetike "G". Burimi i ndriçimit në këtë produkt duhet të zëvendësohet vetëm nga riparues profesionistë.

#### **Dera nuk mbyllet.**

- Paketimet e ushqimeve mund të bllokojnë derën. >>> Zhvendosni artikujt që bllokojnë dyert.
- Produkti nuk qëndron drejt vertikalisht në dysheme. >>> Rregulloni mbështetëset për ekuilibrimin e produktit.
- Dyshemeja nuk është në nivel ose e qëndrueshme. >>> Sigurohuni që dyshemeja të jetë në nivel dhe mjaft e fortë për të mbajtur produktin.

#### **Koshi i perimeve është bllokuar.**

- Ushqimet mund të jenë në kontakt me pjesën e sipërme të raftit. >>> Sistemoni përsëri ushqimet në raft.

#### **Nëse Sipërfaqja E Produktit Është E Nxehtë**

- Mund të vërehen temperatura të larta midis dy dyerve, në panelet anësore dhe në grilën e pasme ndërsa produkti është në punë. Kjo është normale dhe nuk kërkon shërbim mirëmbajtjeje! Bëni kujdes kur prekni këto zona.



**KUJDES:** Nëse problemi përsëritet pasi të ndiqni udhëzimet në këtë paragraf, kontaktoni me shitësin ose me një servis të autorizuar. Mos u përpiqni ta riparoni produktin.











- Αγαπητέ Πελάτη,
- Θα θέλαμε να έχετε τη μέγιστη απόδοση από το προϊόν μας, το οποίο κατασκευάστηκε σε μοντέρνες εγκαταστάσεις με σχολαστικούς ελέγχους ποιότητας.
- Για το σκοπό αυτό, διαβάστε πλήρως τις οδηγίες χρήσης πριν χρησιμοποιήσετε το προϊόν και φυλάξτε τις ως πηγή αναφοράς. Αν παραδώσετε το προϊόν σε άλλο άτομο, παραδώστε μαζί και αυτές τις οδηγίες.

### Οι οδηγίες χρήσης διασφαλίζουν τη γρήγορη και ασφαλή χρήση του προϊόντος.

- Διαβάστε τις οδηγίες χρήσης πριν την εγκατάσταση και τη λειτουργία του προϊόντος.
- Πάντα να τηρείτε τις εφαρμόσιμες οδηγίες ασφαλείας.
- Να διατηρείτε τις οδηγίες χρήσης σε σημείο με εύκολη πρόσβαση, για μελλοντική χρήση.
- Παρακαλούμε να διαβάστε και οποιαδήποτε άλλη τεκμηρίωση συνοδεύει το προϊόν.
- Να έχετε υπόψη σας ότι αυτές οι οδηγίες χρήσης μπορεί να έχουν εφαρμογή σε περισσότερα από ένα μοντέλα του προϊόντος. Ο οδηγός υποδεικνύει με σαφήνεια τυχόν παραλλαγές των διάφορων μοντέλων.

- **Σύμβολα και παρατηρήσεις**
- **Στις οδηγίες χρήσης χρησιμοποιούνται τα ακόλουθα σύμβολα:**

	Σημαντικές πληροφορίες και χρήσιμες συμβουλές.
	Κίνδυνος για τη ζωή και την περιουσία.
	Κίνδυνος ηλεκτροπληξίας.
	Η συσκευασία του προϊόντος είναι κατασκευασμένη από ανακυκλώσιμα υλικά σύμφωνα με την Εθνική νομοθεσία προστασίας του περιβάλλοντος.

 <b>INFORMATION</b>	
  	<p>.Η πρόσβαση στις πληροφορίες για το μοντέλο όπως είναι αποθηκευμένες στη βάση δεδομένων για τα προϊόντα είναι εφικτή με την είσοδο στον παρακάτω ιστότοπο και την αναζήτηση για το αναγνωριστικό του μοντέλου (*) της συσκευής σας που αναφέρεται στην ετικέτα ενεργειακής σημασίας.</p>
<b>SUPPLIER'S NAME</b> 	<b>MODEL IDENTIFIER</b> → (*) 
<a href="https://eprel.ec.europa.eu/">https://eprel.ec.europa.eu/</a>	

# Πίνακας περιεχομένων

<b>1- Οδηγίες Ασφαλείας</b>	<b>3</b>	<b>4 Προετοιμασία</b>	<b>15</b>
 1.1 Ενδεδειγμένη χρήση . . . . .	3	<b>5 Χρήση του προϊόντος</b>	<b>16</b>
 1.2 - Ασφάλεια για παιδιά, ευπαθή άτομα και κατοικίδια . . . . .	3	5.1 Πίνακας ενδείξεων . . . . .	16
 1.3 - Ασφάλεια χρήσης ηλεκτρικού ρεύματος . . . . .	4	5.2 Πίνακας ενδείξεων . . . . .	21
 1.4 - Ασφάλεια κατά τη μεταφορά . . . . .	4	5.3 Συρτάρι λαχανικών . . . . .	23
 1.5 - Ασφάλεια κατά την εγκατάσταση . . . . .	4	5.4 Συρτάρι λαχανικών ελεγχόμενης υγρασίας . . . . .	23
 1.6 - Ασφάλεια κατά τη λειτουργία . . . . .	5	5.5 Θήκη αυγών . . . . .	23
 1.7- Ασφάλεια κατά τη συντήρηση και τον καθαρισμό . . . . .	6	5.6 Κινητό Μεσαίο Τμήμα . . . . .	23
 1.8- HomeWhiz . . . . .	7	5.7 Χώρος φύλαξης Ελεγχόμενης ψύξης . . . . .	23
 1.9- Φωτισμός . . . . .	7	5.8Μπλε φως . . . . .	24
<b>2 Ψυγείο</b>	<b>8</b>	5.9-Φίλτρο οσμών . . . . .	24
<b>2 Ψυγείο</b>	<b>9</b>	5.10 Blue light/Τεχνολογία Vitamin Care Technology . . . . .	24
<b>3 Εγκατάσταση</b>	<b>10</b>	5.11 Χώρος Φύλαξης κρασιών . . . . .	25
3.1. Σωστή θέση εγκατάστασης . . . . .	10	5.12 Χρήση εσωτερικού διανομέα νερού και διανομέα νερού στην πόρτα . . . . .	26
3.2. Τοποθέτηση των πλαστικών αποστατών . . . . .	10	5.13 Διανομή νερού . . . . .	27
3.3.* Ρύθμιση των ποδιών . . . . .	11	5.14 Για χρήση του διανομέα νερού . . . . .	27
3.4. Σύνδεση ρεύματος . . . . .	11	5.15 Icematic . . . . .	27
3.5 Σύνδεση νερού . . . . .	12	5.16 Icematic και δοχείο φύλαξης πάγου . . . . .	28
3.5.1 Πριν την εγκατάσταση . . . . .	12	5.17 Κατάψυξη νωπών τροφίμων . . . . .	29
3.6 Σύνδεση του εύκαμπτου σωλήνα νερού στο ψυγείο . . . . .	13	5.18 Υποδείξεις για τη φύλαξη κατεψυγμένων τροφίμων . . . . .	29
3.7 Σύνδεση του αγωγού νερού στην παροχή νερού . . . . .	13	5.19 Λεπτομέρειες για τη βαθιά κατάψυξη . . . . .	30
<b>4 Προετοιμασία</b>	<b>14</b>	5.20 Τοποθέτηση των τροφίμων . . . . .	30
4.1 Τι πρέπει να γίνεται για εξοικονόμηση ενέργειας . . . . .	14	5.21 Ειδοποίηση ανοικτής πόρτας (προαιρετ.) . . . . .	30
4.2 Συμβουλές σχετικά με τον χώρο συντήρησης . . . . .	14	5.22 Εσωτερικό φως . . . . .	30
4.3 Αρχική χρήση . . . . .	15	<b>6 Συντήρηση και καθαρισμός</b>	<b>31</b>
		6.1. Αποτροπή δυσάρεστων οσμών . . . . .	31
		6.2. Προστασία των πλαστικών επιφανειών . . . . .	31
		<b>7 Επίλυση προβλημάτων</b>	<b>32</b>

# 1 Οδηγίες Ασφαλείας

- Η ενότητα αυτή περιλαμβάνει πληροφορίες ασφαλείας που θα βοηθήσουν στην προστασία σας από τον κίνδυνο σωματικών ή υλικών βλαβών.
- Η εταιρεία μας δεν θα φέρει καμία ευθύνη για ζημιές και βλάβες που ενδέχεται να προκύψουν αν δεν τηρηθούν οι παρούσες οδηγίες.

**!** Οι διαδικασίες εγκατάστασης και επισκευών πρέπει να διενεργούνται από τον κατασκευαστή, έναν εξουσιοδοτημένο εκπρόσωπο σέρβις ή ένα εξειδικευμένο άτομο που έχει ορίσει ο εισαγωγέας.

**!** Χρησιμοποιείτε μόνο γνήσια ανταλλακτικά και αξεσουάρ.

**!** Μην επισκευάσετε ή αντικαταστήσετε κανένα εξάρτημα του προϊόντος εκτός αν αυτό ορίζεται ρητά στο εγχειρίδιο χρήσης.

**!** Μην προβείτε σε κανενός είδους τεχνικές τροποποιήσεις στο προϊόν.

## **!** 1.1 Ενδεδειγμένη χρήση

- Το προϊόν αυτό δεν είναι κατάλληλο για επαγγελματική χρήση και δεν πρέπει να χρησιμοποιείται για χρήσεις πέραν της ενδεδειγμένης χρήσης του.

Αυτό το προϊόν έχει σχεδιαστεί να χρησιμοποιείται σε οικιακούς και εσωτερικούς χώρους.

Για παράδειγμα:

- Στις κουζίνες προσωπικού καταστημάτων, γραφείων και άλλων χώρων εργασίας.

- Σε αγροικίες.

- Σε χώρους που χρησιμοποιούνται από πελάτες σε ξενοδοχεία, μοτέλ και άλλους τύπους καταλυμάτων.

- Σε ξενοδοχεία τύπου δωματίου με πρωινό, σε οικτροφεία.

- Σε κέτερινγκ και άλλες μη εμπορικές εφαρμογές. Αυτό το προϊόν δεν πρέπει να χρησιμοποιείται σε εξωτερικούς χώρους με ή χωρίς τέντα από πάνω του, όπως σε σκάφη, μπαλκόνια ή βεράντες. Μην εκθέτετε το προϊόν σε βροχή, χιόνι, ήλιο ή άνεμο. Υπάρχει κίνδυνος φωτιάς!

## **!** 1.2 - Ασφάλεια για παιδιά, ευπαθή άτομα και κατοικίδια

- Αυτό το προϊόν επιτρέπεται να χρησιμοποιείται από παιδιά ηλικίας 8 ετών και άνω και από άτομα με μειωμένες σωματικές, αισθητηριακές ή διανοητικές ικανότητες ή με έλλειψη εμπειρίας και γνώσης, εφόσον τα άτομα αυτά επιτηρούνται ή έχουν εκπαιδευτεί για την ασφαλή χρήση του προϊόντος και τους κινδύνους που μπορεί να προέλθουν από αυτό.
- Παιδιά ηλικίας 3 έως 8 ετών επιτρέπεται να τοποθετούν και να αφαιρούν τρόφιμα από προϊόντα τύπου ψυγείου.
- Τα ηλεκτρικά προϊόντα είναι επικίνδυνα για παιδιά και κατοικίδια. Τα παιδιά και τα κατοικίδια δεν επιτρέπεται να παίζουν με το προϊόν, να ανεβαίνουν στο προϊόν ή να μπαίνουν μέσα στο προϊόν.
- Οι εργασίες καθαρισμού και συντήρησης από τον χρήστη δεν πρέπει να εκτελούνται από παιδιά, εκτός αν τα παιδιά βρίσκονται υπό επίβλεψη.
- Κρατάτε τα υλικά συσκευασίας μακριά από παιδιά. Υπάρχει κίνδυνος τραυματισμού και ασφυξίας!
- Πριν απορρίψετε το παλιό ή άχρηστο πλέον προϊόν:

1. Αποσυνδέστε το προϊόν από το ρεύμα πιάνοντας το φως και τραβώντας το από την πρίζα.

2. Κόψτε το καλώδιο ρεύματος και αφαιρέστε το από τη συσκευή μαζί με το φως του

3. Μην αφαιρέσετε τα ράφια ή συρτάρια, για να είναι δυσκολότερη η είσοδος παιδιών στο προϊόν.

4. Αφαιρέστε τις πόρτες.

5. Διατηρείτε το προϊόν σε θέση από την οποία δεν μπορεί να ανατραπεί.

6. Μην αφήνετε παιδιά να παίζουν με το παλιό προϊόν.

# Οδηγίες για την ασφάλεια και το περιβάλλον

- Ποτέ μην πετάξετε το προϊόν μέσα σε φωτιά όταν το απορρίπτετε. Υπάρχει κίνδυνος έκρηξης!
- Αν υπάρχει κλειδαριά στην πόρτα του προϊόντος, το κλειδί θα πρέπει να φυλάσσεται μακριά από παιδιά.

## **⚠️ 1.3 - Ασφάλεια χρήσης ηλεκτρικού ρεύματος**

- Το προϊόν πρέπει να είναι αποσυνδεδεμένο από την πρίζα κατά τις διαδικασίες εγκατάστασης, συντήρησης, καθαρισμού, επισκευής και μετακίνησης.
- Αν το καλώδιο ρεύματος υποστεί ζημιά, πρέπει να αντικατασταθεί από εξειδικευμένο άτομο που έχει ορίσει ο κατασκευαστής, από εξουσιοδοτημένο εκπρόσωπο σέρβις ή από τον εισαγωγέα, για την αποφυγή ενδεχόμενων κινδύνων.
- Μη συμπίεστε το καλώδιο ρεύματος κάτω ή πίσω από το προϊόν. Μην τοποθετείτε βαριά αντικείμενα πάνω στο καλώδιο ρεύματος. Το καλώδιο ρεύματος δεν πρέπει να λυγίζεται υπερβολικά, να συμπίεζεται ή να έρχεται σε επαφή με οποιαδήποτε πηγή θερμότητας.
- Μη χρησιμοποιείτε καλώδια επέκτασης, πολύπριζα ή προσαρμογείς για τη λειτουργία του προϊόντος.
- Τα φορητά πολύπριζα ή οι φορητές πηγές ρεύματος μπορεί να υπερθερμανθούν και να προκαλέσουν φωτιά. Επομένως μην έχετε πολύπριζα πίσω ή κοντά στο προϊόν.
- Το φως πρέπει να είναι εύκολα προσβάσιμο. Αν αυτό δεν είναι εφικτό, η ηλεκτρική εγκατάσταση στην οποία συνδέεται το προϊόν πρέπει να περιλαμβάνει μια διάταξη (όπως ασφάλεια, διακόπτη, ασφαλειοδιακόπτη κλπ.) η οποία συμμορφώνεται με τους ηλεκτρικούς κανονισμούς και αποσυνδέει όλους τους πόλους από το δίκτυο ρεύματος.
- Μην αγγίζετε το φως ρευματοληψίας με γυμνά χέρια.
- Όταν αφαιρείτε το φως από την πρίζα, τραβήστε το ίδιο το φως και όχι το καλώδιο.

## **⚠️ 1.4 - Ασφάλεια κατά τη μεταφορά**

- Το προϊόν είναι βαρύ, μην το μετακινείτε μόνοι σας.
- Μην κρατάτε το προϊόν από την πόρτα του όταν το μετακινείτε.
- Προσέχετε να μην προσεγγίσετε ζημιά στο ψυκτικό σύστημα ή στη σωλήνωση κατά τη μεταφορά. Αν η σωλήνωση έχει υποστεί ζημιά, διακόψτε τη λειτουργία του προϊόντος και καλέστε τον εξουσιοδοτημένο εκπρόσωπο σέρβις.

## **⚠️ 1.5 - Ασφάλεια κατά την εγκατάσταση**

- Για την εγκατάσταση του προϊόντος καλέστε τον εξουσιοδοτημένο εκπρόσωπο σέρβις. Για να προετοιμάσετε το προϊόν για χρήση, διαβάστε τις πληροφορίες που δίνονται στο εγχειρίδιο χρήσης, για να βεβαιωθείτε ότι οι εγκαταστάσεις ρεύματος και νερού είναι κατάλληλες. Αν δεν είναι, καλέστε έναν εξειδικευμένο ηλεκτρολόγο και υδραυλικό για να πραγματοποιήσουν όλες τις απαιτούμενες εργασίες. Διαφορετικά, υπάρχει κίνδυνος ηλεκτροπληξίας, φωτιάς, προβλημάτων με το προϊόν ή τραυματισμού!
- Πριν την εγκατάσταση, ελέγξτε αν το προϊόν έχει οποιαδήποτε ελαττώματα. Αν το προϊόν έχει υποστεί ζημιά, μην επιτρέψετε την εγκατάστασή του.
- Τοποθετήστε το προϊόν πάνω σε μια καθαρή, οριζόντια και σταθερή επιφάνεια και ισορροπήστε το χρησιμοποιώντας τα ρυθμιζόμενα πόδια του. Διαφορετικά, το προϊόν μπορεί να ανατραπεί και να προκαλέσει τραυματισμούς.
- Η θέση εγκατάστασης πρέπει να είναι ξηρή και καλά αεριζόμενη. Μην τοποθετείτε κάτω από το προϊόν χαλιά, πατάκια ή παρόμοια καλύμματα δαπέδου. Ο ανεπαρκής αερισμός προκαλεί κίνδυνο φωτιάς!
- Μην καλύπτετε ή φράζετε τα ανοίγματα αερισμού. Διαφορετικά, η κατανόηση ρεύματος αυξάνεται και το προϊόν μπορεί να υποστεί ζημιά.
- Το προϊόν δεν πρέπει να συνδέεται σε συστήματα παροχής όπως ηλιακά συστήματα ρεύματος. Διαφορετικά, το προϊόν μπορεί να υποστεί ζημιά λόγω απότομων αλλαγών της ηλεκτρικής τάσης!
- Όσο περισσότερο ψυκτικό μέσο περιέχει ένα ψυγείο, τόσο μεγαλύτερος πρέπει να είναι ο χώρος εγκατάστασής του. Αν ο χώρος εγκατάστασης είναι πολύ μικρός, θα συσσωρευτεί εύφλεκτο μείγμα ψυκτικού μέσου και αέρα σε περίπτωση διαρροής ψυκτικού μέσου από το ψυκτικό σύστημα. Ο χώρος που απαιτείται για κάθε 8 gr ψυκτικού μέσου είναι τουλάχιστον 1 m<sup>3</sup>. Η ποσότητα ψυκτικού μέσου μέσα στο προϊόν αναφέρεται στην πινακίδα τύπου.
- Το προϊόν δεν πρέπει να εγκατασταθεί σε θέσεις που είναι εκτεθειμένες σε άμεση ηλιακή ακτινοβολία και πρέπει να παραμένει μακριά από πηγές θερμότητας όπως πλάκες εστίων, ψυγεία κλπ.

Αν δεν μπορείτε να αποφύγετε την εγκατάσταση του προϊόντος κοντά σε πηγή θερμότητας, πρέπει

# Οδηγίες για την ασφάλεια και το περιβάλλον

να χρησιμοποιήσετε μια κατάλληλη μονωτική πλάκα και πρέπει να τηρείτε τις ακόλουθες ελάχιστες αποστάσεις από την πηγή θερμότητας:

- Τουλάχιστον 30 cm από πηγές θερμότητας όπως πλάκες εστιών, φούρνους, σώματα καλοριφέρ ή σόμπες.

- Τουλάχιστον 5 cm από ηλεκτρικού φούρνους.

• Η κλάση προστασίας του προϊόντος είναι Τύπου Ι. Συνδέστε το προϊόν σε γειωμένη πρίζα που συμμορφώνεται με τις τιμές τάσης, ρεύματος και συχνότητας που αναφέρονται στην πινακίδα τύπου του προϊόντος. Η πρίζα πρέπει να προστατεύεται από ασφαλειοδιακόπτη 10 A – 16 A. Η εταιρεία μας δεν θα φέρει καμία ευθύνη για τυχόν ζημιές που θα προκύψουν αν το προϊόν χρησιμοποιηθεί χωρίς γείωση και ηλεκτρική σύνδεση που συμμορφώνεται με τους τοπικούς και εθνικούς κανονισμούς.

• Το προϊόν δεν πρέπει να είναι συνδεδεμένο στο ρεύμα κατά την εγκατάσταση. Διαφορετικά, υπάρχει κίνδυνος ηλεκτροπληξίας και τραυματισμού!

• Μη συνδέετε το προϊόν σε πρίζες που είναι λασκαρισμένες, εκτός θέσης, σπασμένες, λερωμένες, καλυμμένες με λάδια και λίπη ή πρίζες που είναι σε κίνδυνο επαφής με νερό.

• Περάστε το καλώδιο ρεύματος και τους εύκαμπτους σωλήνες του προϊόντος (αν υπάρχουν) με τρόπο ώστε να μην προκαλούν κίνδυνο να μπερδευτεί κάποιος.

• Η έκθεση των ηλεκτροφόρων εξαρτημάτων ή του καλωδίου ρεύματος σε υγρασία μπορεί να προκαλέσει βραχυκύκλωμα. Επομένως, μην εγκαταστήσετε το προϊόν σε θέσεις όπως γκαράζ ή δωμάτια πλυντηρίου όπου η υγρασία είναι υψηλή ή μπορεί να εκτεθούν σε πιπίλισμα νερού. Αν το ψυγείο βραχεί με νερό, αποσυνδέστε το από την πρίζα και καλέστε τον εξουσιοδοτημένο εκπρόσωπο σέρβις.

• Ποτέ μη συνδέσετε το ψυγείο αυτό σε συσκευές εξοικονόμησης ενέργειας. Αυτού του είδους τα συστήματα είναι επιβλαβή για το προϊόν.

## 1.6 - Ασφάλεια κατά τη λειτουργία

• Ποτέ μη χρησιμοποιήσετε στο προϊόν χημικούς διαλύτες. Υπάρχει κίνδυνος έκρηξης!

- Σε περίπτωση δυσλειτουργίας του προϊόντος, αποσυνδέστε το από την πρίζα και μην το θέσετε πάλι σε λειτουργία έως ότου επισκευαστεί από τον εξουσιοδοτημένο εκπρόσωπο σέρβις. Υπάρχει κίνδυνος ηλεκτροπληξίας!
- Μην τοποθετείτε πηγές φλόγας (αναμμένα κεριά, τσιγάρα κλπ.) πάνω ή κοντά στο προϊόν.
- Μην ανεβαίνετε πάνω στο προϊόν. Υπάρχει κίνδυνος πτώσης και τραυματισμού!
- Μην προεξήσετε ζημιά στους σωλήνες του ψυκτικού συστήματος με αιχμηρά ή μυτερά αντικείμενα. Το ψυκτικό μέσο που μπορεί να εξέλθει αν τρυπήσουν οι σωλήνες ψυκτικού μέσου, οι επεκτάσεις σωλήνων ή οι επιφανειακές επικαλύψεις, προκαλεί ερεθισμό στο δέρμα και τραυματισμό στα μάτια.
- Εκτός αν συνιστάται από τον κατασκευαστή, μην τοποθετείτε ή χρησιμοποιείτε ηλεκτρικές συσκευές μέσα στο ψυγείο/στην κατάψυξη.
- Προσέχετε να μην παγιδεύουν τα χέρια σας ή οποιοδήποτε μέρος του σώματός σας στα κινούμενα μέρη που υπάρχουν μέσα στο ψυγείο. Προσέχετε να μη συμπιεστούν τα δάχτυλά σας άμεσα στην πόρτα και το σώμα του ψυγείου. Προσέχετε όταν ανοίγετε και κλείνετε την πόρτα, ειδικά αν υπάρχουν παιδιά κοντά.
- Ποτέ μη τρώτε παγωτό, παγοκύβους ή παγωμένα φαγητά αμέσως μετά την αφαίρεσή τους από την κατάψυξη. Υπάρχει κίνδυνος κρουπαγήματος!
- Όταν τα χέρια σας είναι υγρά, μην αγγίζετε τα εσωτερικά τοιχώματα ή μεταλλικά μέρη της κατάψυξης αλλά ούτε και τα φαγητά που είναι αποθηκευμένα στο εσωτερικό της. Υπάρχει κίνδυνος κρουπαγήματος!
- Μην τοποθετείτε μέσα στον θάλαμο κατάψυξης μεταλλικά κουτιά ή μπουκάλια που περιέχουν ποτά με ανθρακικό ή με υγρά που μπορεί να παγώσουν. Τα μεταλλικά κουτιά και τα μπουκάλια μπορεί να σπάσουν. Υπάρχει κίνδυνος τραυματισμού και υλικής ζημιάς!
- Μην τοποθετείτε ή χρησιμοποιείτε εύφλεκτα σπρέι, εύφλεκτα υλικά, ξηρό πάγο, χημικές ουσίες ή παρόμοια ευαίσθητα σε θερμοκρασία υλικά κοντά στο ψυγείο. Υπάρχει κίνδυνος φωτιάς και έκρηξης!
- Μην αποθηκεύετε μέσα στο προϊόν εκρηκτικά υλικά ή δοχεία που περιέχουν εύφλεκτα υλικά, όπως δοχεία αεροζόλ.
- Μην τοποθετείτε πάνω στο προϊόν δοχεία που περιέχουν υγρό. Τυχόν πιπίλισμα νερού πάνω σε ηλεκτρικό εξάρτημα μπορεί

# Οδηγίες για την ασφάλεια και το περιβάλλον

να προκαλέσει ηλεκτροπληξία ή κίνδυνο φωτιάς.

- Αυτό το προϊόν δεν προορίζεται για φύλαξη φαρμάκων, πλάσματος αίματος, εργαστηριακών παρασκευασμάτων ή παρόμοιων ιατρικών υλικών και προϊόντων που υπόκεινται στην Οδηγία περί Ιατρικών προϊόντων.
- Η χρήση του προϊόντος σε ασυμφωνία με την ενδεδειγμένη χρήση του μπορεί να προκαλέσει υποβάθμιση ή αλλοίωση των προϊόντων που είναι αποθηκευμένα στο εσωτερικό του.
- Αν το ψυγείο σας διαθέτει μπλε φως, μην κοιτάζετε αυτό το φως με χρήση οπτικών εργαλείων. Μην κοιτάζετε απευθείας για πολλή ώρα τη λάμπα LED UV. Η υπεριώδης ακτινοβολία μπορεί να προκαλέσει καταπόνηση των ματιών.
- Μην υπερφορτώνετε το προϊόν. Αντικείμενα μέσα στο ψυγείο μπορεί να πέσουν όταν ανοιχτεί η πόρτα του, προκαλώντας τραυματισμό ή ζημιά. Παρόμοια προβλήματα μπορεί να προκύψουν αν τοποθετηθεί οποιοδήποτε αντικείμενο πάνω στο προϊόν.
- Για την αποφυγή τραυματισμών να βεβαιώνετε ότι έχετε καθαρίσει όλον τον πάγο και το νερό που μπορεί να έχει πέσει ή χυθεί στο δάπεδο.
- Αλλάζετε θέσεις στα ράφια/στις θήκες μπουκαλιών στην πόρτα του ψυγείου μόνο εφόσον αυτά είναι κενά. Υπάρχει κίνδυνος τραυματισμού!
- Μην τοποθετείτε πάνω στο προϊόν αντικείμενα που μπορούν να πέσουν κάτω/ανατραπούν. Αυτά τα αντικείμενα μπορεί να πέσουν κατά το άνοιγμα της πόρτας και να προκαλέσουν τραυματισμούς και/ή υλικές ζημιές.
- Μην χτυπάτε τις γυάλινες επιφάνειες και μην τους ασκείτε υπερβολική βία. Το σπασμένο γυαλί μπορεί να προκαλέσει τραυματισμούς και/ή υλικές ζημιές.
- Το ψυκτικό σύστημα του προϊόντος περιέχει το ψυκτικό μέσον R600a: Ο τύπος ψυκτικού μέσου που χρησιμοποιείται στο προϊόν αναφέρεται στην πινακίδα τύπου. Αυτό το ψυκτικό μέσο είναι εύφλεκτο. Για τον λόγο αυτό, προσέχετε να μην προξενήσετε ζημιά στο ψυκτικό σύστημα ή στη σωλήνωση κατά τη μεταφορά. Αν υποστεί ζημιά η σωλήνωση:

- Μην αγγίζετε το προϊόν ή το καλώδιο

ρεύματος.

- Κρατάτε μακριά δυνητικές πηγές φωτιάς που μπορούν να προκαλέσουν ανάφλεξη του προϊόντος.

- Αερίστε τον χώρο όπου είναι εγκατεστημένο το προϊόν. Μη χρησιμοποιήσετε ανεμιστήρες,

- Καλέστε τον εξουσιοδοτημένο εκπρόσωπο σέρβις.

- Αν το προϊόν έχει υποστεί ζημιά και δείτε διαρροή του ψυκτικού μέσου, μείνετε μακριά από το ψυκτικό μέσο. Το ψυκτικό μέσο μπορεί να προκαλέσει κρουσπάγγμα σε περίπτωση επαφής με το δέρμα.

## Για προϊόντα με διανομέα νερού/ παρασκευαστή πάγου

- Χρησιμοποιείτε μόνο πόσιμο νερό. Μην προσθέσετε στο δοχείο νερού οποιαδήποτε άλλα υγρά -όπως είναι οι χυμοί φρούτων, το γάλα, τα ανθρακούχα αναψυκτικά ή οινόπνευματώδη ποτά- τα οποία δεν είναι κατάλληλα για χρήση στον διανομέα νερού.
- Υπάρχει κίνδυνος για την υγεία και την ασφάλειά!
- Μην επιτρέπετε σε παιδιά να παίζουν με τον διανομέα νερού ή τον παρασκευαστή πάγου (Icematic), για αποφύγετε ατυχήματα και τραυματισμούς.
- Μην εισάγετε τα δάχτυλά σας ή άλλα αντικείμενα μέσα στην οπή του διανομέα νερού, στο κανάλι νερού ή στο δοχείο του παρασκευαστή πάγου. Υπάρχει κίνδυνος τραυματισμού ή υλικής ζημιάς!



## 1.7- Ασφάλεια κατά τη συντήρηση και τον καθαρισμό

- Μην τραβάτε το προϊόν από τη λαβή πόρτας, αν χρειαστεί να το μετακινήσετε για εργασίες καθαρισμού. Η λαβή μπορεί να σπάσει και να προκαλέσει τραυματισμούς, αν της ασκήσετε υπερβολική δύναμη.
- Μην πεκάζετε ή χύνετε νερό πάνω ή μέσα στο προϊόν για τον καθαρισμό. Υπάρχει κίνδυνος φωτιάς και ηλεκτροπληξίας!
- Μη χρησιμοποιείτε αιχμηρά εργαλεία ή εργαλεία που χαράζουν κατά τον καθαρισμό του προϊόντος. Μη χρησιμοποιείτε οικιακά καθαριστικά, απορρυπαντικά, αέριο, βενζίνη, αραιωτικά χρωμάτων, οινόπνευμα, βερνίκι κλπ.

# Οδηγίες για την ασφάλεια και το περιβάλλον

- Στο εσωτερικό του προϊόντος χρησιμοποιείτε μόνο προϊόντα καθαρισμού και συντήρησης που δεν είναι επιβλαβή για τρόφιμα.
- Ποτέ μη χρησιμοποιείτε ατμό ή ατμοκαθαριστές για τον καθαρισμό ή την απόψυξη του προϊόντος. Ο ατμός έρχεται σε επαφή με ηλεκτροφόρα μέρη μέσα στο ψυγείο, προκαλώντας βραχυκύκλωμα ή ηλεκτροπληξία!
- Να βεβαιώνετε ότι δεν εισέρχεται νερό στα ηλεκτρονικά κυκλώματα ή στα στοιχεία φωτισμού του προϊόντος.
- Χρησιμοποιείτε ένα καθαρό και στεγνό πανί για να σκουπίσετε τα ξένα υλικά ή τη σκόνη από τους ακροδέκτες του φις. Μη χρησιμοποιείτε βρεγμένο ή υγρό πανί για να καθαρίσετε το φις. Υπάρχει κίνδυνος φωτιάς και ηλεκτροπληξίας!

## 1.8- HomeWhiz

- Όταν χειρίζεστε το προϊόν μέσω της εφαρμογής HomeWhiz, πρέπει να τηρείτε τις προειδοποιήσεις ασφαλείας ακόμα και αν είστε μακριά από το προϊόν. Πρέπει επίσης να τηρείτε τις προειδοποιήσεις στην εφαρμογή.

## 1.9- Φωτισμός

- Καλέστε το εξουσιοδοτημένο σέρβις όταν χρειάζεται να αντικαταστήσετε τη LED/τον λαμπτήρα φωτισμού.



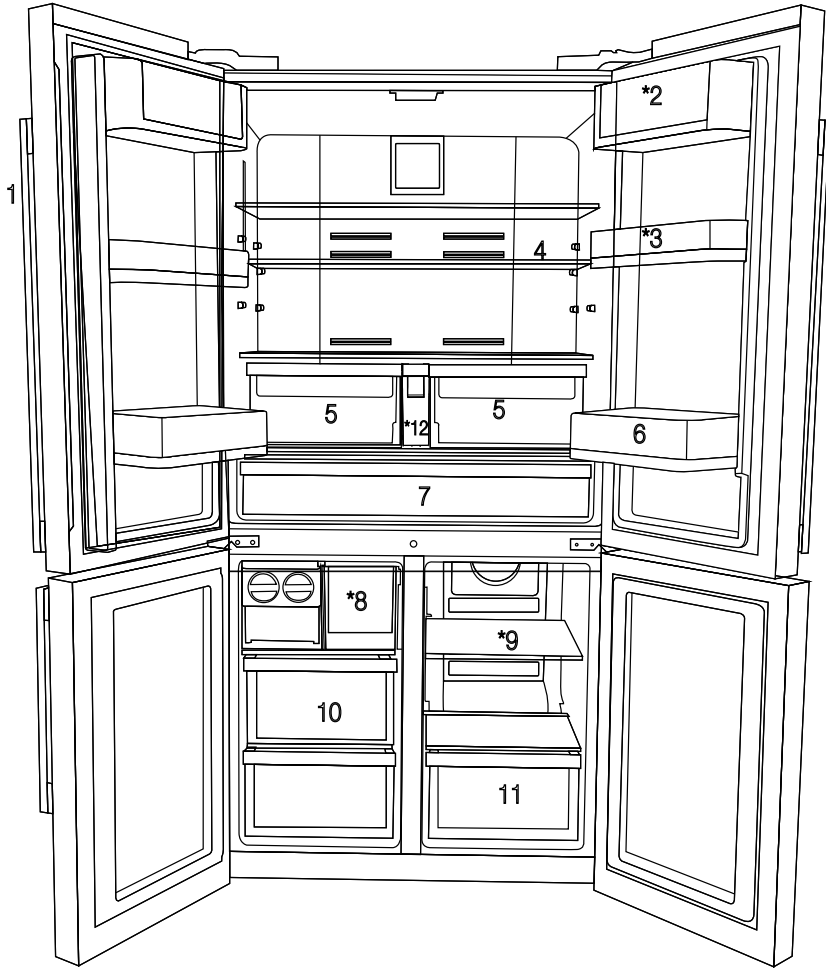

1. Πίνακας ελέγχου και ενδείξεων
  2. Τμήμα για βούτυρο & τυρί
  3. Κινητό ράφι πόρτας 70 χλστ
  4. Γυάλινο ράφι χώρου συντήρησης
  5. Συρτάρι λαχανικών χώρου συντήρησης
  6. Ράφι μπουκαλιών πόρτας
  7. Χώρος Έντονης ψύξης
  8. Συρτάρι παγοθήκης
  9. Γυάλινο ράφι/ψύκτης χώρου Πολλαπλής ζώνης
  10. Συρτάρι χώρου κατάψυξης
  11. Συρτάρι χώρου Πολλαπλής ζώνης
  12. Δεξαμενή νερού
- \*Προαιρετικός εξοπλισμός



\*Προαιρετικός εξοπλισμός: Οι εικόνες σε αυτές τις οδηγίες χρήσης είναι σχηματικές και μπορεί να μην ταιριάζουν ακριβώς στο προϊόν σας. Αν το προϊόν σας δεν περιλαμβάνει τα σχετικά εξαρτήματα, οι πληροφορίες αφορούν άλλα μοντέλα.



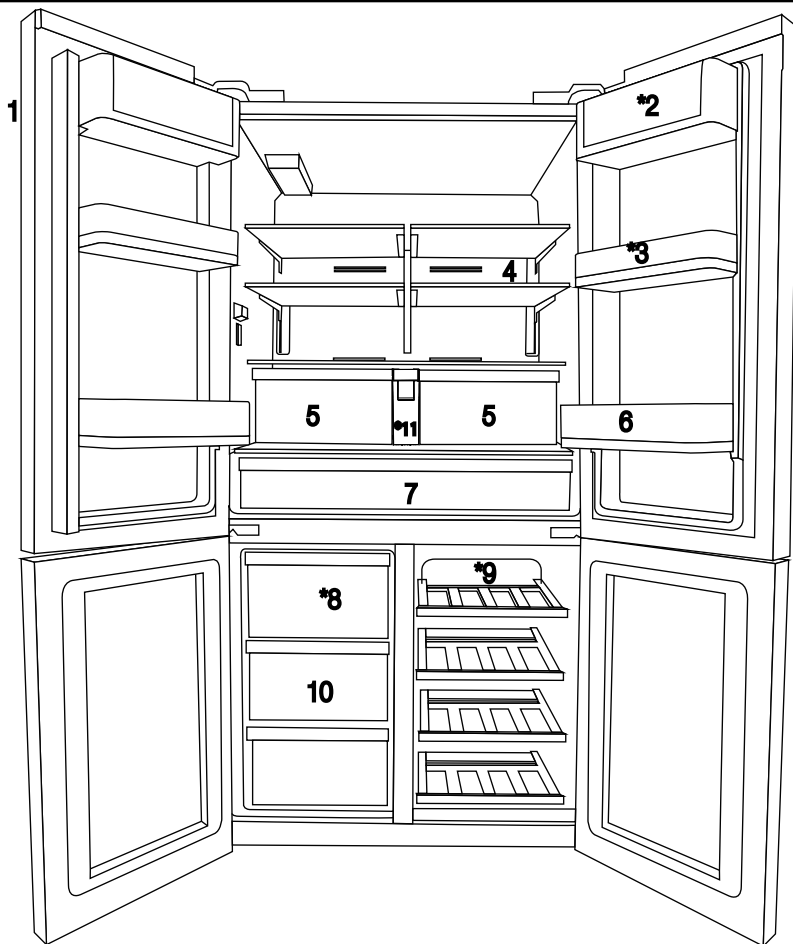

1. Πίνακας ελέγχου και ενδείξεων
2. Τμήμα για βούτυρο & τυρί
3. Κινητό ράφι πόρτας 70 χλστ
4. Γυάλινο ράφι χώρου συντήρησης
5. Συρτάρι λαχανικών χώρου συντήρησης
6. Ράφι μπουκαλιών πόρτας
7. Χώρος Έντονης ψύξης
8. Συρτάρι παγοθήκης

9. Γυάλινο ράφι/ψύκτης χώρου Πολλαπλής ζώνης
10. Συρτάρια χώρου κατάψυξης
11. Δεξαμενή νερού

\*Προαιρετικός εξοπλισμός



\*Προαιρετικός εξοπλισμός: Οι εικόνες σε αυτές τις οδηγίες χρήσης είναι σχηματικές και μπορεί να μην ταιριάζουν ακριβώς στο προϊόν σας. Αν το προϊόν σας δεν περιλαμβάνει τα σχετικά εξαρτήματα, οι πληροφορίες αφορούν άλλα μοντέλα.

### 3 Εγκατάσταση

#### 3.1. Σωστή θέση εγκατάστασης

Για την εγκατάσταση του προϊόντος, απευθυνθείτε στο Εξουσιοδοτημένο σέρβις. Για να ετοιμάσετε το προϊόν για εγκατάσταση, ανατρέξτε στις πληροφορίες των οδηγιών χρήσης και βεβαιωθείτε ότι οι παροχές ρεύματος και νερού είναι σύμφωνες με τις απαιτήσεις. Διαφορετικά, καλέστε ηλεκτρολόγο και/ή υδραυλικό για την απαιτούμενη προετοιμασία των παροχών.

	<b>ΠΡΟΕΙΔΟΠΟΙΗΣΗ:</b> Ο κατασκευαστής δεν αποδέχεται καμία ευθύνη για οποιαδήποτε ζημία προκύψει από εργασίες που εκτελέστηκαν από μη εξουσιοδοτημένα άτομα.
	<b>ΠΡΟΕΙΔΟΠΟΙΗΣΗ:</b> Το καλώδιο ρεύματος του προϊόντος πρέπει να είναι αποσυνδεδεμένο από την πρίζα κατά την εγκατάσταση. Σε αντίθετη περίπτωση, μπορεί να προκληθεί θάνατος ή σοβαροί τραυματισμοί!
	<b>ΠΡΟΕΙΔΟΠΟΙΗΣΗ:</b> Αν το άνοιγμα της πόρτας του δωματίου είναι πολύ μικρό για να περάσει το προϊόν, αφαιρέστε την πόρτα και γυρίστε το προϊόν στο πλάι. Αν και αυτό δεν ωφελήσει, απευθυνθείτε στο εξουσιοδοτημένο σέρβις.

Τοποθετήστε το προϊόν σε επίπεδη επιφάνεια, για να αποφύγετε κραδασμούς.

Τοποθετήστε το προϊόν τουλάχιστον 30 cm μακριά από σόμπες, συσκευή κουζίνας και παρόμοιες πηγές θερμότητας και τουλάχιστον 5 cm από ηλεκτρικούς φούρνους.

Μην εκθέτετε το προϊόν σε άμεση ηλιακή ακτινοβολία και μην το κρατάτε σε περιβάλλον με υγρασία.

Το προϊόν σας χρειάζεται επαρκή κυκλοφορία αέρα για να λειτουργεί αποδοτικά. Αν το προϊόν πρόκειται να τοποθετηθεί μέσα σε εσοχή τοίχου, μην παραλείψετε να αφήσετε ελεύθερη απόσταση τουλάχιστον 5 cm ανάμεσα στο προϊόν και την οροφή, τον πίσω τοίχο και τους πλευρικούς τοίχους. Αν το προϊόν πρόκειται να τοποθετηθεί μέσα σε εσοχή τοίχου, μην παραλείψετε να αφήσετε ελεύθερη απόσταση τουλάχιστον 5 cm ανάμεσα στο προϊόν και την οροφή, τον πίσω τοίχο και τους πλευρικούς τοίχους. Ελέγξτε αν υπάρχει στη θέση του το εξάρτημα προστασίας της απόστασης από

τον πίσω τοίχο (αν παρέχεται με το προϊόν). Αν το εξάρτημα δεν είναι διαθέσιμο, ή αν έχει χαθεί ή πέσει, ρυθμίστε τη θέση του προϊόντος έτσι ώστε να παραμένει διάκενο τουλάχιστον 5 cm ανάμεσα στην πίσω επιφάνεια του προϊόντος και τον τοίχο του δωματίου. Το διάκενο στην πίσω πλευρά είναι σημαντικό για την αποδοτική λειτουργία του προϊόντος.

Μην εγκαταστήσετε το προϊόν σε περιβάλλον με θερμοκρασία κάτω από -5°C.

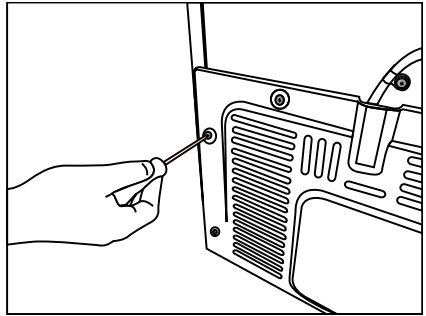

#### 3.2. Τοποθέτηση των πλαστικών αποστατών

Χρησιμοποιήστε τους πλαστικούς αποστάτες που παρέχονται με το προϊόν για να

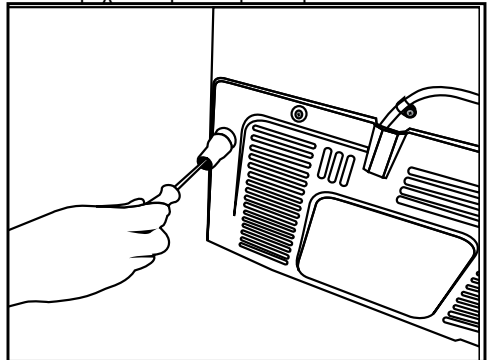

διασφαλίσετε επαρκή χώρο κυκλοφορίας αέρα ανάμεσα στο προϊόν και στον τοίχο.

**1.** Για να τοποθετήσετε τους αποστάτες, αφαιρέστε τις βίδες από το προϊόν και χρησιμοποιήστε τις βίδες που συνοδεύουν τους αποστάτες.

**2.** Τοποθετήστε τους 2 πλαστικούς αποστάτες πάνω στο κάλυμμα αερισμού που φαίνεται στο σημείο j στην εικόνα.

## Εγκατάσταση

### 3.3. \* Ρύθμιση των ποδιών

Αν το προϊόν δεν έχει ισορροπήσει καλά στη θέση του, ρυθμίστε τα μπροστινά ρυθμιζόμενα πόδια περιστρέφοντάς τα δεξιά ή αριστερά.

\*Αν το προϊόν σας δεν έχει χρώκραςιών ή δεν έχει γυάλινη πόρτα, τότε το προϊόν σας δεν έχει ρυθμιζόμενα αλλά σταθερά πόδια.

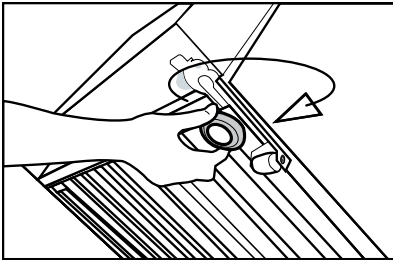
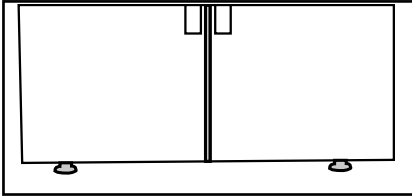

Για να ρυθμίσετε τις πόρτες στην κατακόρυφη διεύθυνση,

Λασκάρτε το παξιμάδι σταθεροποίησης στο κάτω μέρος

Βιδώστε το παξιμάδι ρύθμισης (αριστερόστροφα/ δεξιόστροφα) ανάλογα με τη θέση της πόρτας

Σφίξτε το παξιμάδι σταθεροποίησης για να καθορίσετε την τελική θέση

Για να ρυθμίσετε τις πόρτες στην οριζόντια διεύθυνση,

Λασκάρτε το παξιμάδι σταθεροποίησης στο πάνω μέρος

Βιδώστε το παξιμάδι ρύθμισης (αριστερόστροφα/ δεξιόστροφα) στο πλάι ανάλογα με τη θέση της πόρτας

Σφίξτε το παξιμάδι σταθεροποίησης για να καθορίσετε την τελική θέση

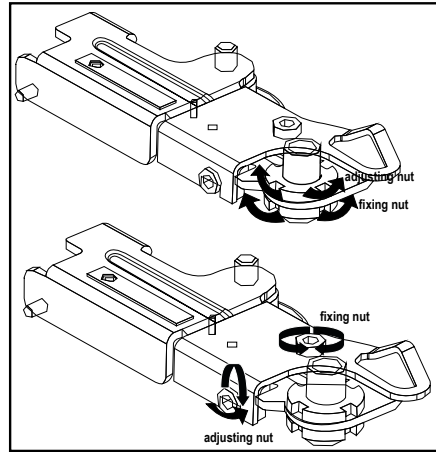

### 3.4. Σύνδεση ρεύματος



**ΠΡΟΕΙΔΟΠΟΙΗΣΗ:** Μη χρησιμοποιείτε καλώδια επέκτασης ή πολύπριζα για τη σύνδεση ρεύματος.



**ΠΡΟΕΙΔΟΠΟΙΗΣΗ:** Αν το καλώδιο έχει υποστεί ζημιά, πρέπει να αντικατασταθεί από το εξουσιοδοτημένο σέρβις.



Όταν τοποθετείτε δύο ψυγεία το ένα δίπλα στο άλλο, αφήστε απόσταση τουλάχιστον 4 cm ανάμεσα στις δύο μονάδες.

- Η εταιρεία μας δεν θα αναλάβει ευθύνη για οποιεσδήποτε ζημιές λόγω χρήσης του προϊόντος χωρίς γείωση και χωρίς σύνδεση ρεύματος που συμμορφώνεται με τους εθνικούς κανονισμούς.
- Το φως του καλωδίου ρεύματος πρέπει να είναι εύκολα προσπελάσιμο μετά την εγκατάσταση.
- Μη χρησιμοποιείτε πολύπριζο με ή χωρίς καλώδιο επέκτασης ανάμεσα στην πρίζα τοίχου και στο ψυγείο.

## Εγκατάσταση

- Το συγκρότημα πάνω μεντεσέ στερεώνεται με 3 βίδες.
- Το κάλυμμα μεντεσέ συνδέεται αφού έχουν εγκατασταθεί οι υποδοχές καλωδίων.
- Κατόπιν το κάλυμμα μεντεσέ στερεώνεται με δύο βίδες.

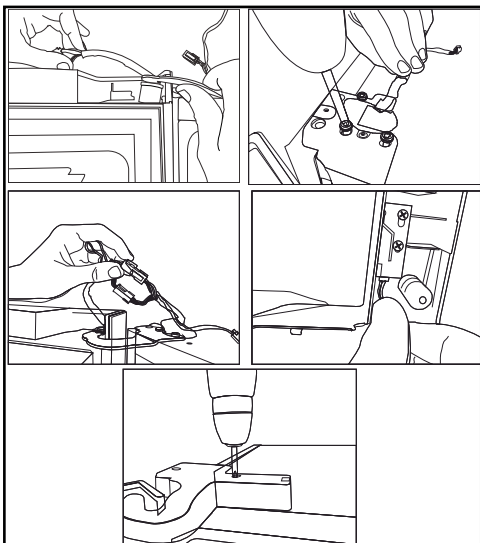

### 3.5 Σύνδεση νερού

Ανάλογα με το μοντέλο του ψυγείου, μπορείτε να το συνδέσετε είτε σε ειδικό δοχείο είτε στο δίκτυο νερού. Πρώτα πρέπει να συνδέσετε τον εύκαμπτο σωλήνα νερού στο ψυγείο.



Σε περιπτώσεις που χρησιμοποιείται ειδικό δοχείο νερού, θα πρέπει να χρησιμοποιηθεί και μια ξεχωριστή αντλία.



**ΠΡΟΕΙΔΟΠΟΙΗΣΗ:** Το ψυγείο και η αντλία, αν χρησιμοποιείται, θα πρέπει να είναι αποσυνδεδεμένα από το ρεύμα κατά τη σύνδεση του σωλήνα.



Τα ακόλουθα εξαρτήματα μπορεί να μην παρέχονται μαζί με το προϊόν που προμηθευτήκατε επειδή δεν χρειάζονται όταν χρησιμοποιείτε ειδικό δοχείο.

Ελέγξτε ότι τα ακόλουθα εξαρτήματα έχουν παραδοθεί μαζί με το προϊόν:  
Εξωτερικό φίλτρο νερού. (Αν υπάρχει σύνδεση με ειδικό δοχείο, δεν χρειάζεται να χρησιμοποιήσετε φίλτρο νερού.)

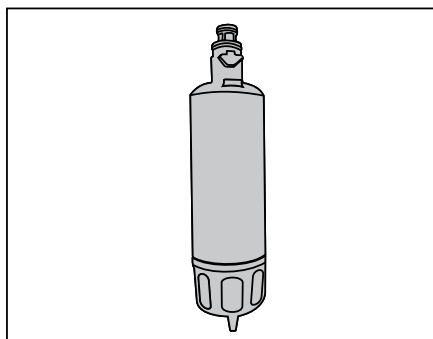

### 3.5.1 Πριν την εγκατάσταση

Πριν προχωρήσετε, βεβαιωθείτε ότι έχετε όλα όσα χρειάζονται για να διασφαλίσετε τη σωστή εγκατάσταση, περιλαμβανομένων:

Το προϊόν σας συνοδεύεται με εσωτερικό φίλτρο νερού για χρήση μέσα στο ψυγείο. Ο αριθμός ανταλλακτικού του φίλτρου είναι 4918450200 και μπορείτε να χρησιμοποιήσετε αυτόν τον αριθμό ανταλλακτικού όταν παραγγέλνετε ανταλλακτικά φίλτρα.

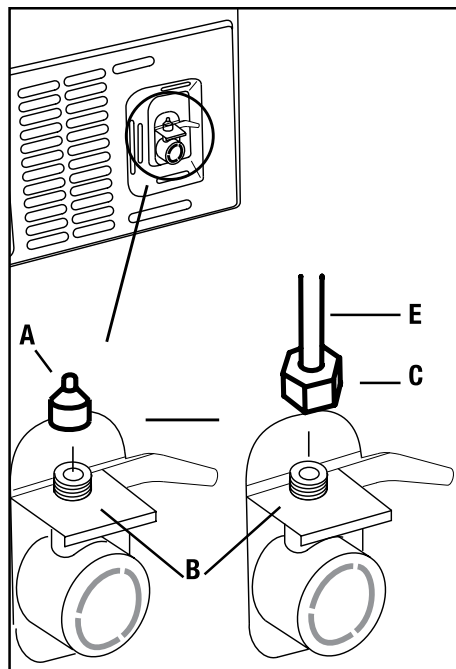

### 3.6 Σύνδεση του εύκαμπτου σωλήνα νερού στο ψυγείο

1. Περάστε το ρακόρ (B) πάνω στον εύκαμπτο σωλήνα νερού (A).
2. Σπρώξτε τον εύκαμπτο σωλήνα νερού σταθερά προς τα κάτω για να τον περάσετε πάνω στη βαλβίδα εισόδου νερού (C).
3. Σφίξτε το ρακόρ (C) με το χέρι για να το στερεώσετε πάνω στη βαλβίδα εισόδου νερού.



Κανονικά, δεν απαιτείται να σφίξετε το ρακόρ με εργαλείο. Ωστόσο, μπορείτε να χρησιμοποιήσετε ένα κλειδί ή πένσα για να σφίξετε το ρακόρ αν υπάρχει διαρροή.

### 3.7 Σύνδεση του αγωγού νερού στην παροχή νερού

Συνδέστε τον αγωγό νερού σε μια βαλβίδα παροχής νερού. Αν δεν υπάρχει αυτή η βαλβίδα ή αν δεν είστε βέβαιοι, συμβουλευτείτε έναν εξειδικευμένο υδραυλικό.

## 4 Προετοιμασία

### 4.1 Τι πρέπει να γίνεται για εξοικονόμηση ενέργειας



Η σύνδεση του ψυγείου σας σε συστήματα εξοικονόμησης ενέργειας είναι επικίνδυνη γιατί αυτά μπορεί να προκαλέσουν ζημιά στο προϊόν.

- η) για ελεύθερη συσκευή: “η παρούσα ψυκτική συσκευή δεν προορίζεται να χρησιμοποιηθεί ως εντοιχιζόμενη συσκευή”
- Μην αφήνετε τις πόρτες του ψυγείου σας ανοικτές για μεγάλο χρονικό διάστημα.
- Μην τοποθετείτε ζεστά φαγητά ή ποτά στο ψυγείο σας.
- Μην υπερφορτώνετε το ψυγείο. Η ψυκτική ικανότητα θα μειωθεί αν εμποδίζεται η κυκλοφορία του αέρα μέσα στο ψυγείο.
- Μην τοποθετείτε το ψυγείο σε θέσεις όπου εκτίθεται σε άμεση ηλιακή ακτινοβολία. Εγκαταστήστε το προϊόν σε απόσταση τουλάχιστον 30 εκ. από πηγές θερμότητας όπως εστίες μαγειρέματος, φούρνους, μονάδες θέρμανσης και σόμπες και τουλάχιστον 5 εκ. μακριά από ηλεκτρικούς φούρνους.
- Φροντίζετε να διατηρείτε τα τρόφιμα σε κλειστά δοχεία μέσα στο ψυγείο.
- Για να μπορέσετε να αποθηκεύσετε τη μέγιστη ποσότητα τροφίμων στον χώρο κατάψυξης του ψυγείου σας, το πάνω συρτάρι πρέπει να αφαιρεθεί και να τοποθετηθεί πάνω στο γυάλινο ράφι. Η κατανάλωση ρεύματος που αναφέρεται στο ψυγείο έχει προσδιοριστεί μετά την αφαίρεση του Icematic και των πάνω συρταριών ώστε να επιτρέπεται η τοποθέτηση του μέγιστου φορτίου. Συνιστάται θερμά κατά την τοποθέτηση των τροφίμων να χρησιμοποιείτε τα κάτω συρτάρια στο χώρο κατάψυξης και το χώρο πολλαπλής ζώνης.
- Η ροή του αέρα δεν πρέπει να φράζεται με την τοποθέτηση τροφίμων μπροστά από τους ανεμιστήρες του χώρου κατάψυξης και του χώρου πολλαπλής ζώνης. Τα τρόφιμα πρέπει να τοποθετούνται στο ψυγείο με κενό χώρο τουλάχιστον 5 εκ. μπροστά από το προστατευτικό πλέγμα του ανεμιστήρα.
- Η απόψυξη των κατεψυγμένων τροφίμων το χώρο συντήρησης και εξοικονομεί ενέργεια και διατηρεί την ποιότητα των τροφίμων.



Η θερμοκρασία του χώρου όπου βρίσκεται το ψυγείο σας θα πρέπει να είναι τουλάχιστον 10°C /50°F. Η λειτουργία του ψυγείου σας σε πιο κρύες συνθήκες δεν συνιστάται από την άποψη της απόδοσής του.



Το εσωτερικό του ψυγείου πρέπει να καθαρίζεται σχολαστικά.



Αν πρέπει να εγκατασταθούν δύο ψυγεία το ένα δίπλα στο άλλο, θα πρέπει να υπάρχει μεταξύ τους απόσταση τουλάχιστον 4 εκ.

### 4.2 Συμβουλές σχετικά με τον χώρο συντήρησης

- Βεβαιωθείτε ότι τα τρόφιμα δεν έρχονται σε επαφή με τον αισθητήρα θερμοκρασίας στο χώρο συντήρησης. Για να μπορεί ο χώρος συντήρησης να διατηρεί την ιδανική θερμοκρασία φύλαξης τροφίμων, ο αισθητήρας δεν πρέπει να εμποδίζεται από τρόφιμα.
- Μην τοποθετείτε ζεστά τρόφιμα ή ποτά μέσα στο προϊόν.

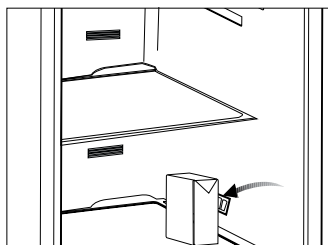
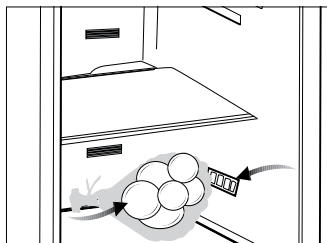

### 4.3 Αρχική χρήση

Πριν χρησιμοποιήσετε το προϊόν, ελέγξτε ότι έχουν γίνει όλες οι προετοιμασίες σύμφωνα με τις οδηγίες στα κεφάλαια “Σημαντικές οδηγίες για την ασφάλεια και το περιβάλλον” και “Εγκατάσταση”.

- Καθαρίστε το εσωτερικό του ψυγείου όπως συνιστάται στην ενότητα “Συντήρηση και καθαρισμός”. Πριν θέσετε σε λειτουργία το ψυγείο, βεβαιωθείτε ότι το εσωτερικό είναι στεγνό.
- Συνδέστε το ψυγείο σε μια γειωμένη πρίζα. Ο εσωτερικός φωτισμός είναι αναμμένος όταν είναι ανοικτή η πόρτα του ψυγείου.
- Αφήστε το ψυγείο να λειτουργήσει για 6 ώρες χωρίς να έχετε τοποθετήσει τρόφιμα και μην ανοίξετε την πόρτα το εκτός αν είναι απαραίτητο.



Θα ακούσετε ένα θόρυβο όταν αρχίσει η λειτουργία του συμπιεστή. Τα υγρά και τα αέρια που βρίσκονται στο κλειστό ψυκτικό σύστημα μπορεί επίσης να προκαλέσουν θόρυβο, ακόμα και όταν ο συμπιεστής δεν λειτουργεί, πράγμα που είναι φυσιολογικό.



Οι μπροστινές ακμές του ψυγείου μπορεί να είναι θερμές στο άγγιγμα. Αυτό είναι φυσιολογικό. Οι περιοχές αυτές έχουν σχεδιαστεί να είναι θερμές ώστε να αποφεύγεται η συμπύκνωση.

## 5 Χρήση του προϊόντος

### 5.1 Πίνακας ενδείξεων

Αυτός ο πίνακας ενδείξεων με κουμπιά αφής σας επιτρέπει να ρυθμίσετε τη θερμοκρασία και να ελέγχετε τις άλλες λειτουργίες του ψυγείου χωρίς να ανοίγετε την πόρτα του. Απλά πατήστε τα σχετικά κουμπιά για τις ρυθμίσεις λειτουργίας.

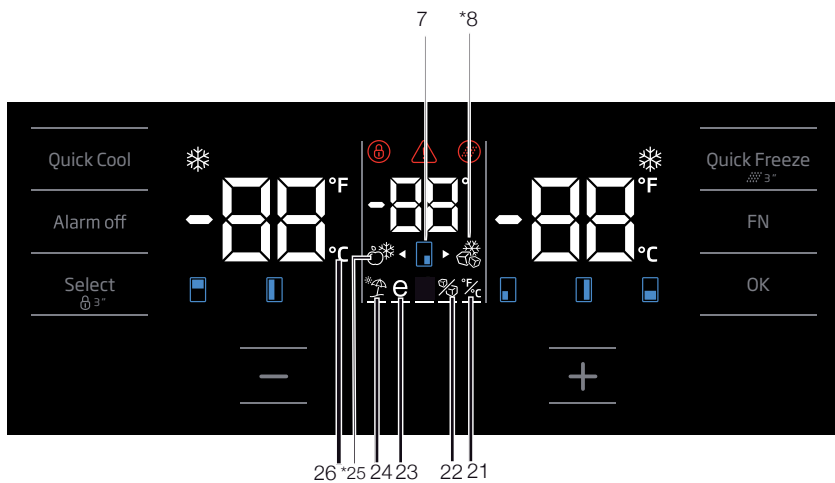
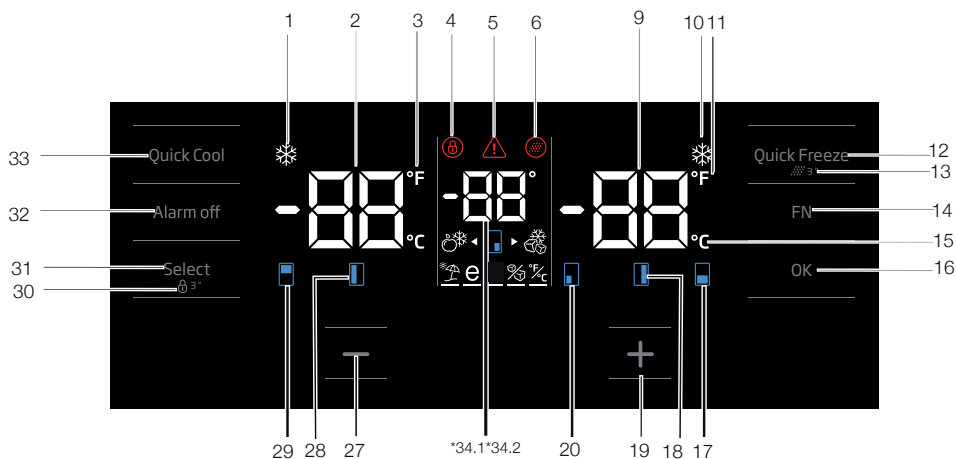

**\*προαιρετικός εξοπλισμός:** Οι εικόνες σε αυτές τις οδηγίες χρήσης είναι σχηματικές και μπορεί να μην ταιριάζουν ακριβώς στο προϊόν σας. Αν το προϊόν σας δεν περιλαμβάνει τα σχετικά εξαρτήματα, οι πληροφορίες αφορούν άλλα μοντέλα.



## Χρήση του προϊόντος

### 1. Ένδειξη Λειτουργίας Ταχείας Ψύξης

Ανάβει όταν ενεργοποιείται η λειτουργία Ταχείας Ψύξης.

### 2. Ένδειξη θερμοκρασίας χώρου Συντήρησης

Εμφανίζει τη θερμοκρασία του χώρου συντήρησης που μπορεί να ρυθμιστεί σε 8,7,6,5,4,3,2,1.

### 3. Ένδειξη Φαρενάιτ

Είναι μια ένδειξη Φαρενάιτ. Όταν ενεργοποιείται η ένδειξη Φαρενάιτ, οι ρυθμισμένες τιμές θερμοκρασίας παρουσιάζονται σε βαθμούς Φαρενάιτ και ανάβει το σχετικό εικονίδιο.

### 4. Κλειδωμα πλήκτρων

Πατήστε το κουμπί Κλειδώματος πλήκτρων συνεχόμενα για 3 δευτερόλεπτα. Το σύμβολο κλειδώματος πλήκτρων

θα φωτιστεί, και θα ενεργοποιηθεί η λειτουργία Κλειδώματος πλήκτρων. Τα κουμπιά δεν θα λειτουργούν αν είναι ενεργή η λειτουργία Κλειδώματος πλήκτρων. Πατήστε πάλι το κουμπί Κλειδώματος πλήκτρων συνεχόμενα για 3 δευτερόλεπτα. Το σύμβολο κλειδώματος πλήκτρων θα σβήσει και θα ακυρωθεί η λειτουργία Κλειδώματος πλήκτρων.

Πατήστε το κουμπί κλειδώματος πλήκτρων εάν θέλετε να αποτρέψετε την αλλαγή της ρύθμισης της θερμοκρασίας του ψυγείου.

### 5. Ειδοποίηση διακοπής ρεύματος/υψηλής θερμοκρασίας /σφάλματος

Αυτή η ένδειξη ανάβει σε περιπτώσεις ειδοποίησης για διακοπή ρεύματος, προβλήματα υψηλής θερμοκρασίας και σφάλματα. Σε περίπτωση παρατεταμένων διακοπών ρεύματος, η υψηλότερη τιμή θερμοκρασίας που φθάνει ο χώρος κατάψυξης θα αναβοσβήνει στην ψηφιακή οθόνη. Μετά τον έλεγχο των τροφίμων που βρίσκονται στο χώρο κατάψυξης, πατήστε το κουμπί απενεργοποίησης του συναγερμού για να ακυρώσετε την ειδοποίηση.

Ανατρέξτε στην ενότητα "συνιστώμενες λύσεις αντιμετώπισης προβλημάτων" στο εγχειρίδιο χρήσης, αν παρατηρήσετε ότι έχει ανάψει αυτή η ένδειξη.

### 6. Εικονίδιο Επαναφοράς φίλτρου

Αυτό το εικονίδιο ανάβει όταν χρειάζεται επαναφορά του φίλτρου.

### 7. Εικονίδιο χώρου αλλαγής θερμοκρασίας

Δείχνει το διαμέρισμα το οποίο θα αλλάξει η θερμοκρασία. Όταν αρχίσει να αναβοσβήνει το εικονίδιο χώρου αλλαγής θερμοκρασίας, αυτό σημαίνει ότι έχει επιλεγεί ο αντίστοιχος χώρος.

### 8. Εικονίδιο Κατάψυξης Ευέλικτου χώρου

Χρησιμοποιώντας το κουμπί FN μετακινηθείτε στο εικονίδιο Κατάψυξης Ευέλικτου χώρου. Όταν πατήσετε το κουμπί OK, ανάβει το εικονίδιο κατάψυξης ευέλικτου χώρου και ο χώρος αυτός λειτουργεί ως κατάψυξη.

### 9. Ένδειξη θερμοκρασίας χώρου Κατάψυξης

Εμφανίζει τη θερμοκρασία του χώρου κατάψυξης που μπορεί να ρυθμιστεί σε -16,-18,-19,-20,-21,-22,-24

### 10. Ένδειξη λειτουργίας Ταχείας κατάψυξης

Ανάβει όταν ενεργοποιείται η λειτουργία Ταχείας Κατάψυξης.

### 11. Ένδειξη Φαρενάιτ

Είναι μια ένδειξη Φαρενάιτ. Όταν ενεργοποιείται η ένδειξη Φαρενάιτ, οι ρυθμισμένες τιμές θερμοκρασίας παρουσιάζονται σε βαθμούς Φαρενάιτ και ανάβει το σχετικό εικονίδιο.

### 12. Κουμπί λειτουργίας Ταχείας κατάψυξης

Πατήστε αυτό το κουμπί για να ενεργοποιήσετε ή να απενεργοποιήσετε τη λειτουργία ταχείας κατάψυξης. Όταν ενεργοποιήσετε τη λειτουργία, ο χώρος κατάψυξης θα ψύχεται σε θερμοκρασία χαμηλότερη από την καθορισμένη τιμή.



Χρησιμοποιήστε τη λειτουργία ταχείας κατάψυξης, όταν θέλετε να καταψύξετε γρήγορα τα τρόφιμα που τοποθετήθηκαν στον χώρο κατάψυξης. Αν θέλετε να καταψύξετε μεγάλες ποσότητες νωπών τροφίμων, ενεργοποιήστε αυτή τη λειτουργία πριν τοποθετήσετε τα τρόφιμα στη συσκευή.



Αν δεν ακυρώσετε τη λειτουργία, η Ταχεία κατάψυξη θα ακυρωθεί αυτόματα μετά από 24 ώρες το πολύ ή όταν ο θάλαμος συντήρησης επιτύχει την απαιτούμενη θερμοκρασία.



Η λειτουργία αυτή δεν συνεχίζεται μετά την αποκατάσταση τυχόν διακοπής ρεύματος.

### 13. Επαναφορά φίλτρου

Επαναφορά του φίλτρου γίνεται όταν πατηθεί για 3 δευτερόλεπτα το κουμπί ταχείας κατάψυξης. Το εικονίδιο επαναφοράς φίλτρου σβήνει.

### 14. Κουμπί FN

Χρησιμοποιώντας αυτό το πλήκτρο μπορείτε να αλλάξετε λειτουργία μεταξύ αυτών που μπορείτε να επιλέξετε. Όταν πατήσετε αυτό το κουμπί, αρχίζει να αναβοσβήνει το εικονίδιο του οποίου η λειτουργία απαιτείται να ενεργοποιηθεί ή απενεργοποιηθεί, καθώς και η ενδεικτική λυχνία του εικονιδίου. Το κουμπί FN απενεργοποιείται αν δεν πατηθεί για 20 δευτερόλεπτα. Πρέπει να πατήσετε αυτό το κουμπί, αν θέλετε να αλλάξετε πάλι τις λειτουργίες.

### 15. Ένδειξη Κελσίου

Αυτή είναι μια ένδειξη Κελσίου. Όταν ενεργοποιείται η ένδειξη Κελσίου, οι ρυθμισμένες τιμές θερμοκρασίας παρουσιάζονται σε βαθμούς Κελσίου και ανάβει το σχετικό εικονίδιο.

### 16. Κουμπί OK

Μετά από πλοήγηση στις λειτουργίες με το κουμπί FN, όταν η λειτουργία ακυρωθεί με το κουμπί OK, αναβοσβήνει το σχετικό εικονίδιο και η ένδειξη. Όταν ενεργοποιηθεί η λειτουργία, παραμένει αναμμένο. Η ένδειξη συνεχίζει να αναβοσβήνει για να υποδεικνύει το εικονίδιο που είναι ενεργοποιημένο.

### 17. Εικονίδιο χώρου αλλαγής θερμοκρασίας

Δείχνει το διαμέρισμα το οποίου θα αλλάξει η θερμοκρασία. Όταν αρχίσει να αναβοσβήνει το εικονίδιο χώρου αλλαγής θερμοκρασίας, αυτό σημαίνει ότι έχει επιλεγεί ο αντίστοιχος χώρος.

### 18. Εικονίδιο χώρου αλλαγής θερμοκρασίας

Δείχνει το διαμέρισμα το οποίου θα αλλάξει η θερμοκρασία. Όταν αρχίσει να αναβοσβήνει το εικονίδιο χώρου αλλαγής θερμοκρασίας, αυτό σημαίνει ότι έχει επιλεγεί ο αντίστοιχος χώρος.

### 19. Κουμπί αύξησης ρύθμισης

Επιλέξτε τον αντίστοιχο χώρο με το κουμπί επιλογής - θα αρχίσει να αναβοσβήνει το εικονίδιο που αντιπροσωπεύει τον αντίστοιχο χώρο. Αν στη διάρκεια αυτής της διαδικασίας πατήσετε το κουμπί αύξησης ρύθμισης, η τιμή ρύθμισης αυξάνεται. Αν συνεχίσετε να πατάτε, η τιμή ρύθμισης επιστρέφει στην αρχή, ακολουθώντας κυκλική εναλλαγή.

### 20. Εικονίδιο χώρου αλλαγής θερμοκρασίας

Δείχνει το διαμέρισμα το οποίου θα αλλάξει η θερμοκρασία. Όταν αρχίσει να αναβοσβήνει το εικονίδιο χώρου αλλαγής θερμοκρασίας, αυτό σημαίνει ότι έχει επιλεγεί ο αντίστοιχος χώρος.

### 21. Ρύθμιση της ένδειξης Κελσίου και Φαρενάιτ

Μεταβείτε σε αυτό το πλήκτρο χρησιμοποιώντας το πλήκτρο FN και επιλέξτε Φαρενάιτ ή Κελσίου χρησιμοποιώντας το πλήκτρο OK. Όταν επιλεγεί η σχετική μονάδα θερμοκρασίας, ανάβει η ένδειξη Φαρενάιτ ή Κελσίου.

### 22. Εικονίδιο απενεργοποίησης παραγωγής πάγου

Πιέστε το πλήκτρο FN (έως ότου φθάσετε στο εικονίδιο και στην κάτω γραμμή) για να απενεργοποιήσετε την παραγωγή πάγου. Το εικονίδιο απενεργοποίησης παραγωγής πάγου και το εικονίδιο λειτουργίας παραγωγής πάγου αναβοσβήνουν καθώς περνάτε από αυτά, και έτσι μπορείτε να καταλάβετε αν η παραγωγή πάγου θα ενεργοποιηθεί ή θα απενεργοποιηθεί. Όταν πατήσετε το κουμπί OK, το εικονίδιο παραγωγής πάγου ανάβει μόνιμα και η ένδειξη συνεχίζει να αναβοσβήνει στη διάρκεια αυτής της διαδικασίας. Αν δεν πατήσετε κανένα πλήκτρο για 20 δευτερόλεπτα, το εικονίδιο και η ένδειξη παραμένουν αναμμένα. Έτσι η παραγωγή πάγου απενεργοποιείται. Για να ενεργοποιήσετε πάλι την παραγωγή πάγου, περάστε από τον

## Χρήση του προϊόντος

εικονίδιο και την ένδειξη και έτσι το εικονίδιο απενεργοποίησης παραγωγής πάγου και η ένδειξη θα αρχίσουν να αναβοσβήνουν. Αν δεν πατήσετε κανένα κουμπί για 20 δευτερόλεπτα, το εικονίδιο και η ένδειξη θα σβήσουν και έτσι η παραγωγή πάγου θα ενεργοποιηθεί πάλι.



Υποδεικνύει αν το Icematic είναι ενεργοποιημένο ή απενεργοποιημένο.



Όταν είναι επιλεγμένη αυτή η λειτουργία, θα σταματήσει η ροή νερού από το δοχείο νερού. Ωστόσο, μπορείτε να πάρετε από το Icematic πάγο που είχε παραχθεί νωρίτερα.

### 23. Εικονίδιο λειτουργίας Eco fuzzy

Πιέστε το πλήκτρο FN (έως ότου φθάσετε στο γράμμα e και στην κάτω γραμμή) για να απενεργοποιήσετε την παραγωγή πάγου. Όταν περάσετε πάνω από το εικονίδιο eco fuzzy και την ένδειξη eco fuzzy, αυτά αρχίζουν να αναβοσβήνουν. Έτσι μπορείτε να καταλάβετε αν η λειτουργία Eco-fuzzy θα ενεργοποιηθεί ή θα απενεργοποιηθεί. Όταν πατήσετε το κουμπί OK, το εικονίδιο eco fuzzy ανάβει μόνιμα και η ένδειξη συνεχίζει να αναβοσβήνει στη διάρκεια αυτής της διαδικασίας. Αν δεν πατήσετε κανένα πλήκτρο για 20 δευτερόλεπτα, το εικονίδιο και η ένδειξη παραμένουν αναμμένα. Αυτό το εικονίδιο ανάβει όταν είναι ενεργοποιημένη η λειτουργία Eco fuzzy. Για να ακυρώσετε τη λειτουργία eco fuzzy, περάστε πάλι πάνω από το εικονίδιο και την ένδειξη και πιέστε το πλήκτρο OK. Έτσι, θα αρχίζουν να αναβοσβήνουν και το εικονίδιο λειτουργίας eco fuzzy και η ένδειξη. Αν δεν πατήσετε κανένα κουμπί για 20 δευτερόλεπτα, το εικονίδιο και η ένδειξη θα σβήσουν και η λειτουργία eco fuzzy θα ακυρωθεί.

### 24. Εικονίδιο λειτουργίας Διακοπών

Πιέστε το πλήκτρο FN (έως ότου φθάσετε στο εικονίδιο ομπρέλας και στην κάτω γραμμή) για να ενεργοποιήσετε τη λειτουργία διακοπών. Όταν περάσετε πάνω από το εικονίδιο λειτουργίας διακοπών και την ένδειξη

λειτουργίας διακοπών, αυτά αρχίζουν να αναβοσβήνουν. Έτσι μπορείτε να καταλάβετε αν η λειτουργία διακοπών θα ενεργοποιηθεί ή θα απενεργοποιηθεί. Όταν πατήσετε το κουμπί OK, το εικονίδιο λειτουργίας διακοπών ανάβει μόνιμα και έτσι η λειτουργία διακοπών ενεργοποιείται. Η ένδειξη συνεχίζει να αναβοσβήνει στη διάρκεια αυτής της διαδικασίας. Πιέστε πάλι το πλήκτρο OK για να ακυρώσετε τη λειτουργία διακοπών. Έτσι και το εικονίδιο λειτουργίας διακοπών και η ένδειξη θα αρχίσουν να αναβοσβήνουν και η λειτουργία διακοπών θα ακυρωθεί.

### 25. Εικονίδιο Συντήρησης Ευέλικτου χώρου

Αν επιλέξετε το εικονίδιο Συντήρησης Ευέλικτου χώρου χρησιμοποιώντας το κουμπί FN και πατήσετε το πλήκτρο OK, ο ευέλικτος χώρος μετατρέπεται σε χώρο συντήρησης και λειτουργεί ως ψύκτης.

### 26. Ένδειξη Κελσίου

Αυτή είναι μια ένδειξη Κελσίου. Όταν ενεργοποιείται η ένδειξη Κελσίου, οι ρυθμισμένες τιμές θερμοκρασίας παρουσιάζονται σε βαθμούς Κελσίου και ανάβει το σχετικό εικονίδιο.

### 27. Λειτουργία μείωσης ρύθμισης

Επιλέξτε τον αντίστοιχο χώρο με το κουμπί επιλογής - θα αρχίσει να αναβοσβήνει το εικονίδιο που αντιπροσωπεύει τον αντίστοιχο χώρο. Αν στη διάρκεια αυτής της διαδικασίας πατήσετε το κουμπί μείωσης ρύθμισης, η τιμή ρύθμισης μειώνεται. Αν συνεχίσετε να πατάτε, η τιμή ρύθμισης επιστρέφει στην αρχή, ακολουθώντας κυκλική εναλλαγή.

### 28. Εικονίδιο χώρου αλλαγής θερμοκρασίας

Δείχνει το διαμέρισμα το οποίο θα αλλάξει η θερμοκρασία. Όταν αρχίσει να αναβοσβήνει το εικονίδιο χώρου αλλαγής θερμοκρασίας, αυτό σημαίνει ότι έχει επιλεγεί ο αντίστοιχος χώρος.

### 29. Εικονίδιο χώρου αλλαγής θερμοκρασίας

Δείχνει το διαμέρισμα το οποίο θα αλλάξει η θερμοκρασία. Όταν αρχίσει να αναβοσβήνει το εικονίδιο χώρου αλλαγής θερμοκρασίας, αυτό σημαίνει ότι έχει επιλεγεί ο αντίστοιχος χώρος.

### 30. Κλειδώμα πλήκτρων

Πατήστε το κουμπί Κλειδώματος πλήκτρων συνεχόμενα για 3 δευτερόλεπτα. Το σύμβολο

## Χρήση του προϊόντος

κλειδώματος πλήκτρων

θα φωτιστεί, και θα ενεργοποιηθεί η λειτουργία Κλειδώματος πλήκτρων. Τα κουμπιά δεν θα λειτουργούν αν είναι ενεργή η λειτουργία Κλειδώματος πλήκτρων. Πατήστε πάλι το κουμπί Κλειδώματος πλήκτρων συνεχόμενα για 3 δευτερόλεπτα. Το σύμβολο κλειδώματος πλήκτρων θα σβήσει και θα ακυρωθεί η λειτουργία Κλειδώματος πλήκτρων.

Πατήστε το κουμπί κλειδώματος πλήκτρων εάν θέλετε να αποτρέψετε την αλλαγή της ρύθμισης της θερμοκρασίας του ψυγείου.

### 31. Κουμπί επιλογής

Χρησιμοποιήστε αυτό το κουμπί για να επιλέξετε τον χώρο του οποίου τη θερμοκρασία θέλετε να αλλάξετε. Αλλάξτε επιλογή μεταξύ των χώρων πατώντας αυτό το κουμπί. Μπορείτε να καταλάβετε ποιο είναι ο επιλεγμένος χώρος από τα εικονίδια των χώρων (7, 17, 18, 20, 28, 29). Όποιο εικονίδιο χώρου αναβοσβήνει, έχει επιλεγεί ο χώρος του οποίου τη θερμοκρασία θέλετε να αλλάξετε. Κατόπιν μπορείτε να αλλάξετε τη ρυθμισμένη τιμή πατώντας το κουμπί μείωσης της ρυθμισμένης τιμής χώρου (27) και το κουμπί αύξησης της ρυθμισμένης τιμής χώρου (19). Αν δεν πατήσετε το κουμπί επιλογής για 20 δευτερόλεπτα, τα εικονίδια των χώρων θα σβήσουν. Θα χρειαστεί να πιέσετε αυτό το πλήκτρο για να επιλέξετε πάλι ένα χώρο.

### 32. Απενεργοποίηση ειδοποίησης συναγερμού

Σε περίπτωση συναγερμού διακοπής ρεύματος / υψηλής θερμοκρασίας, μετά τον έλεγχο των τροφίμων που βρίσκονται στο θάλαμο κατάψυξης, πατήστε το κουμπί απενεργοποίησης του συναγερμού για να ακυρώσετε την ειδοποίηση.

### 33. Κουμπί λειτουργίας Ταχείας Ψύξης

Το κουμπί έχει δύο λειτουργίες. Για να ενεργοποιήσετε ή να απενεργοποιήσετε τη λειτουργία ταχείας ψύξης, πατήστε σύντομα το κουμπί. Η ένδειξη Ταχείας ψύξης θα σβήσει και το προϊόν θα επανέλθει στις κανονικές του ρυθμίσεις.



Χρησιμοποιήστε τη λειτουργία ταχείας ψύξης, όταν θέλετε να ψύξετε γρήγορα τα τρόφιμα που τοποθετούνται στο θάλαμο συντήρησης. Αν θέλετε να ψύξετε μεγάλες ποσότητες νωπών τροφίμων, ενεργοποιήστε αυτή τη λειτουργία πριν τοποθετήσετε τα τρόφιμα μέσα στη συσκευή.



Αν δεν ακυρώσετε τη λειτουργία, η ταχεία ψύξη θα ακυρωθεί αυτόματα μετά από 1 ώρες το πολύ ή όταν ο θάλαμος συντήρησης επιτύχει την απαιτούμενη θερμοκρασία.



Αν πατήσετε επανειλημμένα σε σύντομο διάστημα το κουμπί ταχείας ψύξης, θα ενεργοποιηθεί η προστασία του ηλεκτρονικού κυκλώματος και ο συμπιεστής δεν θα αρχίσει να λειτουργεί αμέσως.



Η λειτουργία αυτή δεν συνεχίζεται μετά την αποκατάσταση τυχόν διακοπής ρεύματος.

**34. 1 Ένδειξη θερμοκρασίας Ευέλικτου χώρου**  
Εμφανίζονται οι ρυθμισμένες τιμές θερμοκρασίας του ευέλικτου χώρου.

**34. 2 Ένδειξη θερμοκρασίας χώρου Ψύκτη κρasiών**  
Εμφανίζονται οι ρυθμισμένες τιμές θερμοκρασίας του χώρου ψύκτη κρasiών.

## 5.2 Πίνακας ενδείξεων

Αυτός ο πίνακας ενδείξεων με κουμπιά αφής σας επιτρέπει να ρυθμίζετε τη θερμοκρασία και να ελέγχετε τις άλλες λειτουργίες του ψυγείου χωρίς να ανοίγετε την πόρτα του. Απλά πατήστε τα σχετικά κουμπιά για τις ρυθμίσεις λειτουργίας.

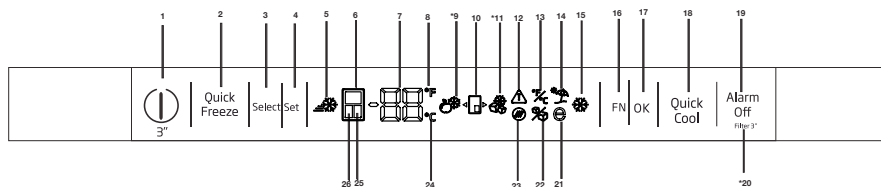

### 1-Λειτουργία ενεργοποίησης/ απενεργοποίησης (On/Off)

Πατήστε το κουμπί On/Off για 3 δευτερόλεπτα για να απενεργοποιήσετε ή να ενεργοποιήσετε το ψυγείο.

### 2-Λειτουργία Ταχείας Ψύξης:

Όταν πιέσετε το κουμπί Ταχείας Ψύξης, η θερμοκρασία του θαλάμου θα είναι πιο ψυχρή από τις ρυθμισμένες τιμές.

Η λειτουργία αυτή μπορεί να χρησιμοποιηθεί για τρόφιμα που τοποθετούνται στο θάλαμο συντήρησης και απαιτείται να ψυχθούν πολύ γρήγορα.

Αν θέλετε να κρυσώσετε μεγάλες ποσότητες νωπών τροφίμων, συνιστάται να ενεργοποιήσετε αυτή τη δυνατότητα πριν τοποθετήσετε τα τρόφιμα στο ψυγείο. Η ένδειξη Ταχείας Ψύξης θα παραμείνει αναμμένη όσο είναι ενεργοποιημένη η λειτουργία ταχείας ψύξης. Για να ακυρώσετε αυτή τη λειτουργία πιέστε πάλι το κουμπί Ταχείας Ψύξης. Η ένδειξη Ταχείας Ψύξης θα σβήσει και η λειτουργία της συντήρησης θα επιστρέψει στις κανονικές ρυθμίσεις.

Αν δεν την ακυρώσετε εσείς, η λειτουργία Ταχείας Ψύξης θα ακυρωθεί αυτόματα μετά από 1 ώρα ή όταν ο θάλαμος συντήρησης επιτύχει

την επιθυμητή θερμοκρασία. Η λειτουργία αυτή δεν συνεχίζεται μετά την αποκατάσταση τυχόν διακοπής ρεύματος.

### 3-Λειτουργία Διακοπών

Πατήστε το κουμπί Ταχείας Ψύξης\Διακοπών για 3 δευτερόλεπτα για να ενεργοποιήσετε τη λειτουργία Διακοπών. Όταν είναι ενεργή η λειτουργία, εμφανίζεται το εικονίδιο «←→». Μπορείτε να ενεργοποιήσετε τη λειτουργία πατώντας πάλι το ίδιο κουμπί για 3 δευτερόλεπτα ή πατώντας το κουμπί ρύθμισης Συντήρησης.

Όταν είναι ενεργοποιημένη η λειτουργία διακοπών, δεν εμφανίζονται οι ρυθμισμένες τιμές για τον χώρο συντήρηση. Εμφανίζονται παύλες στα τμήματα για τον χώρο συντήρησης. Όταν έχει ενεργοποιηθεί η λειτουργία διακοπών, η θερμοκρασία στον χώρο συντήρησης είναι υψηλότερη από 10 βαθμούς Κελσίου (50 βαθμούς Φαρενάιτ) γι' αυτό παρακαλούμε να μην έχετε τρόφιμα στο χώρο συντήρησης. Η θερμοκρασία της κατάψυξης δεν επηρεάζεται.

### 4-Λειτουργία Ρύθμισης Συντήρησης

Η λειτουργία αυτή σας επιτρέπει να πραγματοποιήσετε τη ρύθμιση θερμοκρασίας του χώρου συντήρησης. Πατήστε το κουμπί αυτό για να ρυθμίσετε τη θερμοκρασία του χώρου συντήρησης σε 47, 45, 43, 41, 39, 37, 35 ή 33° αντίστοιχα.



**\*Προαιρετικός εξοπλισμός:** Οι εικόνες σε αυτές τις οδηγίες χρήσης είναι σχηματικές και μπορεί να μην ταιριάζουν ακριβώς στο προϊόν σας. Αν το προϊόν σας δεν περιλαμβάνει τα σχετικά εξαρτήματα, οι πληροφορίες αφορούν άλλα μοντέλα.

## Χρήση του προϊόντος

### 5-Ένδειξη απενεργοποιημένης κατάστασης (Off)

Η ένδειξη Off ανάβει όταν η συντήρηση είναι στην κατάσταση «Off».

### 6-Ένδειξη Ταχείας Ψύξης

Αυτό το εικονίδιο ανάβει όταν είναι ενεργή η λειτουργία Ταχείας Ψύξης.

### 7-Ένδειξη ρύθμισης θερμοκρασίας χώρου Συντήρησης

Δείχνει τη θερμοκρασία που ρυθμίστηκε για τον χώρο Συντήρησης.

### 8-Ένδειξη Διακοπών

Αυτό το εικονίδιο ανάβει όταν είναι ενεργή η λειτουργία Διακοπών.

### 9-Ένδειξη ειδοποίησης Υψηλής θερμοκρασίας / Σφάλματος

Αυτό το εικονίδιο ανάβει σε περιπτώσεις προβλημάτων με υψηλή θερμοκρασία και προειδοποιήσεων για σφάλματα.

### 10-Χώρος Κατάψυξης

Η Ένδειξη ρύθμισης θερμοκρασίας δείχνει τη θερμοκρασία που έχει ρυθμιστεί για το χώρο Κατάψυξης.

### 11.-Ένδειξη Eco Extra

Η ένδειξη Eco Extra ανάβει όταν είναι ενεργή η λειτουργία Eco Extra.

### 12-Ένδειξη Ταχείας Κατάψυξης

Αυτή η ένδειξη ανάβει όταν είναι ενεργή η λειτουργία Ταχείας κατάψυξης.

### 13-Λειτουργία Ρύθμισης Κατάψυξης:

Αυτή η λειτουργία σας επιτρέπει να πραγματοποιήσετε τη ρύθμιση θερμοκρασίας του θαλάμου κατάψυξης. Πιέστε αυτό το κουμπί για να ρυθμίσετε τη θερμοκρασία του χώρου κατάψυξης σε 0, -2, -4, -6, -8, -10 και -12 βαθμούς Κελσίου, αντίστοιχα.

### 14-Λειτουργία Ταχείας Κατάψυξης

Η ένδειξη Ταχείας Κατάψυξης ανάβει όταν είναι ενεργοποιημένη η λειτουργία Ταχείας Κατάψυξης. Για να ακυρώσετε τη λειτουργία αυτή πατήστε πάλι το κουμπί Ταχείας Κατάψυξης.

Η ένδειξη Ταχείας Κατάψυξης θα σβήσει και η λειτουργία της κατάψυξης θα επιστρέψει στις κανονικές της ρυθμίσεις. Αν δεν την ακυρώσετε εσείς, η λειτουργία Ταχείας Κατάψυξης θα ακυρωθεί αυτόματα μετά από 4 ώρες ή όταν

ο χώρος κατάψυξης επιτύχει την επιθυμητή θερμοκρασία.

Αν θέλετε να καταψύξετε μεγάλες ποσότητες νωπών τροφίμων, πιέστε το κουμπί Ταχείας Κατάψυξης πριν τοποθετήσετε τα τρόφιμα στο χώρο κατάψυξης. Αν πατήσετε επανειλημμένα σε σύντομο διάστημα το κουμπί Ταχείας κατάψυξης, θα ενεργοποιηθεί άμεσα το ηλεκτρονικό σύστημα προστασίας.

Η λειτουργία αυτή δεν συνεχίζεται μετά την αποκατάσταση τυχόν διακοπής ρεύματος.

### 15-Λειτουργία Eco Extra (Ειδική οικονομική χρήση)

Για να ενεργοποιήσετε τη λειτουργία Eco Extra πατήστε για 3 δευτερόλεπτα το κουμπί Ταχείας κατάψυξης|Eco Extra. Όταν ενεργοποιηθεί αυτή η λειτουργία, το ψυγείο θα αρχίσει να λειτουργεί με το πιο οικονομικό πρόγραμμα τουλάχιστον 6 ώρες αργότερα και θα ανάψει η ένδειξη οικονομικής χρήσης. Για να απενεργοποιήσετε τη λειτουργία Eco Fuzzy πατήστε πάλι για 3 δευτερόλεπτα το κουμπί Ταχείας Κατάψυξης.

### 16-Απεν. ειδοποίησης

Αν η πόρτα της συντήρησης παραμείνει ανοικτή για 2 λεπτά, ή αν υπάρχει βλάβη του αισθητήρα, ενεργοποιείται μια ηχητική ειδοποίηση. Μπορείτε να απενεργοποιήσετε την ειδοποίηση πατώντας το κουμπί “Απεν. Ειδοποίησης”.



## Χρήση του προϊόντος

Η ειδοποίηση βλάβης αισθητήρα δεν θα ηχήσει έως μετά από μια διακοπή ρεύματος. Αν κλείσετε την πόρτα και κατόπιν την ανοίξετε πάλι, η “Ειδοποίηση ανοικτής πόρτας” θα ενεργοποιηθεί πάλι μετά από 2 λεπτά.

### 5.3 Συρτάρι λαχανικών

Το συρτάρι λαχανικών του ψυγείου σας έχει σχεδιαστεί ειδικά για να διατηρεί τα λαχανικά φρέσκα χωρίς να χάνουν την υγρασία τους. Για το σκοπό αυτό, η κυκλοφορία κρύου αέρα είναι πιο έντονη γύρω από το συρτάρι λαχανικών ως σύνολο. Πριν αφαιρέσετε το συρτάρι λαχανικών, αφαιρέστε τα ράφια πόρτας που εμποδίζουν το συρτάρι λαχανικών.

### 5.4 Συρτάρι λαχανικών ελεγχόμενης υγρασίας

(FreSHelf)

**(Αυτή η λειτουργία είναι προαιρετική)**

Η περιεκτικότητα σε υγρασία των λαχανικών και των φρούτων διατηρείται υπό έλεγχο με τη δυνατότητα του συρταριού λαχανικών ρυθμιζόμενης υγρασίας. Έτσι διασφαλίζεται ότι τα τρόφιμα διατηρούνται φρέσκα για περισσότερο χρόνο.

Συνιστούμε να τοποθετείτε τα φυλλώδη λαχανικά όπως το μαρούλι, το σπανάκι καθώς και τα λαχανικά που είναι ευαίσθητα στην απώλεια υγρασίας, σε όσο το δυνατόν οριζόντια θέση μέσα στο συρτάρι λαχανικών και όχι πάνω στις ρίζες τους σε κάθετη θέση.

Όταν τοποθετείτε τα λαχανικά, θα πρέπει να λαμβάνετε υπόψη το ειδικό βάρος τους. Τα βαριά και σκληρά λαχανικά πρέπει να τοποθετούνται στο κάτω μέρος του συρταριού λαχανικών και τα ελαφριά και μαλακά λαχανικά πρέπει να τοποθετούνται από πάνω τους.

### 5.5 Θήκη αυγών

Μπορείτε να τοποθετήσετε τη θήκη αυγών στο επιθυμητό ράφι πόρτας ή κυρίως ράφι. Ποτέ μην τοποθετήσετε τη θήκη αυγών στο χώρο κατάψυξης.

### 5.6 Κινητό Μεσαίο Τμήμα

Το κινητό μεσαίο τμήμα έχει σχεδιαστεί για να αποτρέπει τον κρύο αέρα στο εσωτερικό του ψυγείου να διαφύγει προς τα έξω.

1- Η στεγανοποίηση επιτυγχάνεται όταν τα στεγανοποιητικά πάνω στην πόρτα πιέζουν πάνω στην επιφάνεια του κινητού μεσαίου τμήματος ενώ κλείνουν οι πόρτες του χώρου συντήρησης.

2- Ένας άλλος λόγος που το ψυγείο σας είναι εξοπλισμένο με ένα κινητό μεσαίο τμήμα είναι ότι αυτό αυξάνει τον καθαρό όγκο του χώρου συντήρησης. Τα κανονικά μεσαία τμήματα καταλαμβάνουν ορισμένο μη χρησιμοποιούμενο όγκο μέσα στη συντήρηση.

3-Το κινητό μεσαίο τμήμα είναι κλειστό όταν είναι ανοιγμένη η αριστερή πόρτα του ψυγείου.

4-Δεν πρέπει να ανοίγεται χειροκίνητα. Αυτό κινείται υπό την καθοδήγηση από το πλαστικό εξάρτημα πάνω στον κορμό ενώ κλείνει η πόρτα.

### 5.7 Χώρος φύλαξης Ελεγχόμενης ψύξης

Ο χώρος φύλαξης Ελεγχόμενης ψύξης του ψυγείου σας μπορεί να χρησιμοποιηθεί με τον επιθυμητό τρόπο λειτουργίας ρυθμιζόντας τον σε θερμοκρασίες συντήρησης (2/4/6/8 °C) ή κατάψυξης (-18/-20/-22/-24 °C). Μπορείτε να διατηρήσετε το χώρο στην επιθυμητή θερμοκρασία χρησιμοποιώντας το Κουμπί ρύθμισης θερμοκρασίας χώρου φύλαξης Ελεγχόμενης ψύξης. Η θερμοκρασία του χώρου φύλαξης Ελεγχόμενης ψύξης εκτός από τις τιμές θερμοκρασίας χώρου συντήρησης μπορεί να ρυθμιστεί επιπλέον στους 0 και 10 βαθμούς. Επίσης εκτός των θερμοκρασιών χώρου κατάψυξης μπορεί να ρυθμιστεί και στους -6

## Χρήση του προϊόντος



βαθμούς. Οι 0 βαθμοί χρησιμοποιούνται για φύλαξη των αλλαντικών για περισσότερο χρόνο και οι -6 βαθμοί χρησιμοποιούνται για διατήρηση των κρεατικών έως και για 2 εβδομάδες σε κατάσταση όπου μπορούν να κοπούν εύκολα.

Η δυνατότητα αλλαγής σε χώρο συντήρησης ή σε χώρο κατάψυξης γίνεται εφικτή από ένα στοιχείο ψύξης που είναι τοποθετημένο στο κλειστό τμήμα (τμήμα συμπιεστή) πίσω από το ψυγείο. Κατά τη λειτουργία αυτού του στοιχείου μπορεί να ακουστούν ήχοι που μοιάζουν με τον ήχο του δείκτη δευτερολέπτων αναλογικού ρολογιού. Αυτό είναι φυσιολογικό και δεν αποτελεί ένδειξη δυσλειτουργίας.

### 5.8 Μπλε φως

(σε ορισμένα μοντέλα)

Το συρτάρι λαχανικών του ψυγείου φωτίζεται με μπλε φως. Τα τρόφιμα που έχουν αποθηκευτεί στο συρτάρι λαχανικών συνεχίζουν τη φωτοσύνθεσή τους λόγω της επίδρασης του μήκους κύματος του μπλε φωτός και έτσι, διατηρούν τη φρεσκάδα τους και αυξάνεται το περιεχόμενο σε βιταμίνες.

### 5.9-Φίλτρο οσμών

Το φίλτρο οσμών στον αεραγωγό του χώρου συντήρησης εμποδίζει τη συσσώρευση δυσάρεστων οσμών στο εσωτερικό του ψυγείου.

### 5.10 Blue light/Τεχνολογία Vitamin Care Technology

\*Ενδέχεται να μη διατίθεται σε όλα τα μοντέλα

#### Για το μπλε φως,

Τα φρούτα και λαχανικά που έχουν αποθηκευτεί στα συρτάρια λαχανικών που φωτίζονται με μπλε φως συνεχίζουν τη φωτοσύνθεσή τους λόγω της επίδρασης του μήκους κύματος του μπλε φωτός και έτσι διατηρούν για περισσότερο χρόνο την περιεχόμενη βιταμίνη C.

#### Για το VitaminCare+,

Τα φρούτα και λαχανικά που έχουν αποθηκευτεί σε συρτάρια λαχανικών που φωτίζονται με τεχνολογία VitaminCare+ διατηρούν τις περιεχόμενες βιταμίνες τους A και C για μεγαλύτερο χρονικό διάστημα χάρη στους κύκλους με μπλε, πράσινο, κόκκινο φως και σκοτάδι, που μιμούνται έναν ημερήσιο κύκλο.

Με αυτή την τεχνολογία μπορείτε να διατηρήσετε τα φρούτα και τα λαχανικά σας γευστικά και υγιή για μεγαλύτερα χρονικά διαστήματα, κάτι που σας βοηθά να ελαχιστοποιείτε την σπατάλη τροφίμων στο σπίτι.

Αν ανοίξετε την πόρτα του ψυγείου κατά τη σκοτεινή περίοδο της τεχνολογίας VitaminCare+, το ψυγείο θα το ανιχνεύσει αυτόματα και θα ενεργοποιήσει το μπλε, πράσινο ή κόκκινο φως για να φωτίσει το συρτάρι λαχανικών



## Χρήση του προϊόντος

για διευκόλυνσή σας. Αφού κλείσετε την πόρτα του ψυγείου, η σκοτεινή περίοδος θα συνεχιστεί, αντιπροσωπεύοντας τη νύχτα σε έναν ημερήσιο κύκλο.

### 5.11 Χώρος Φύλαξης κρασιών

(Αυτή η λειτουργία είναι προαιρετική)

#### 1 – Γεμίστε το χώρο φύλαξης κρασιών

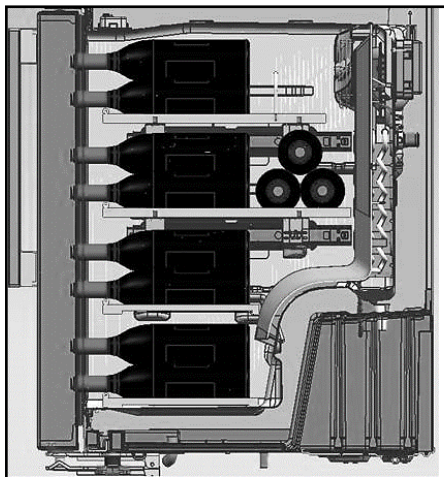
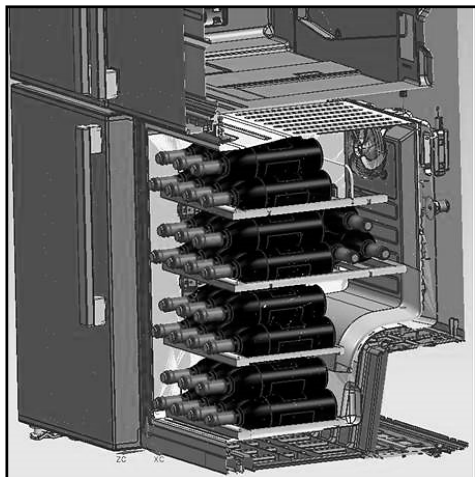

Ο χώρος φύλαξης κρασιών έχει σχεδιαστεί για να περιέχει έως 28 μπροστινά μπουκάλια + 3 μπουκάλια προσβάσιμα με χρήση ενός τηλεσκοπικού ραφιού. Αυτές οι μέγιστες ποσότητες που δηλώνονται δίνονται μόνο ως πληροφόρηση και αντιστοιχούν στις δοκιμές που έγιναν με στάνταρ μπουκάλι «Bordelaise 75cl».

#### 2- Προτεινόμενες βέλτιστες θερμοκρασίες σερβιρίσματος

Η συμβουλή μας: Αν φυλάσσετε διαφορετικούς τύπους κρασιού, επιλέξτε ρύθμιση θερμοκρασίας 12 °C ακριβώς όπως και σε ένα πραγματικό κελάρι. Για τα λευκά κρασιά που πρέπει να σερβίρονται κατά προτίμηση σε θερμοκρασία μεταξύ 6 και 10 °C, σκεφθείτε να τοποθετήσετε τα μπουκάλια σας στη συντήρηση 1/2 ώρα πριν το σερβίρισμα και η συντήρηση θα μπορεί να διατηρήσει τα μπουκάλια στην προτιμώμενη θερμοκρασία. Όσον αφορά στα κόκκινα κρασιά, αυτά θα θερμανθούν αργά στη θερμοκρασία χώρου κατά τη διάρκεια του σερβιρίσματος.

16 -17 °C	Εκλεκτά κρασιά Μπορντό - Κόκκινα
15 -16 °C	Εκλεκτά κρασιά Βουργουνδίας - Κόκκινα
14 -16 °C	Grand crus (εξαιρετική σοδειά) ξηρών λευκών κρασιών
11 -12 °C	Ελαφριά, φρουτώδη και νεαρά κόκκινα κρασιά
10 -12 °C	Ροζέ κρασιά Προβηγκία, Γαλλικά κρασιά
10 -12 °C	Ξηρά λευκά κρασιά και κόκκινα τοπικά κρασιά

## Χρήση του προϊόντος

8 - 10 °C	Λευκά τοπικά κρασιά
7 - 8 °C	Σαμπάνιες
6- °C	Γλυκά λευκά κρασιά

### 3- Προτάσεις σχετικά με το άνοιγμα ενός μπουκαλιού κρασιού πριν τη δοκιμή:

Λευκά κρασιά	Περίπου 10 λεπτά πριν το σερβίρισμα
Νεαρά κόκκινα κρασιά	Περίπου 10 λεπτά πριν το σερβίρισμα
Πυκνά και ώριμα κόκκινα κρασιά	Περίπου 30 έως 60 λεπτά πριν το σερβίρισμα

### 4- Πόσο μπορεί να διατηρηθεί ένα ανοιχτό μπουκάλι;

Τα μπουκάλια κρασιού που δεν έχουν τελειώσει πρέπει να κλείνονται καλά με το φελλό και μπορούν να διατηρηθούν σε κρύο και ξηρό χώρο για τα ακόλουθα διαστήματα:

	Λευκά	κρασιά Κόκκινα κρασιά
75% γεμάτο μπουκάλι	3 έως 5 ημέρες	4 έως 7 ημέρες
50% γεμάτο μπουκάλι	2 έως 3 ημέρες	3 έως 5 ημέρες
Λιγότερο από 50%	1 ημέρα	2 ημέρες

Απομακρύνεται ο αέρας από το σύστημα, μπορεί να τρετάται νερό από τον διανομέα. Αφήστε τον διανομέα 24 ώρες για να κρυώσει και να ψύξει το νερό. Διανείμετε το νερό κάθε εβδομάδα για να διατηρείτε φρέσκια παροχή νερού.

## 5.12 Χρήση εσωτερικού διανομέα νερού και διανομέα νερού στην πόρτα

(σε ορισμένα μοντέλα)

Μετά τη σύνδεση του ψυγείου σε μια πηγή νερού ή αντικατάσταση του φίλτρου νερού, εκπλύνετε το σύστημα νερού. Χρησιμοποιήστε ένα άκαμπτο δοχείο για να πιέσετε και να κρατήσετε πατημένο τον μοχλό για 5 δευτερόλεπτα και κατόπιν ελευθερώστε τον για 5 δευτερόλεπτα. Επαναλάβετε μέχρι να αρχίσει η ροή νερού. Όταν αρχίσει η ροή νερού, συνεχίστε να πατάτε και να αφήνετε τον μοχλό του διανομέα (5 δευτερόλεπτα πάτημα, 5 δευτερόλεπτα απελευθέρωση) έως ότου έχουν διανεμηθεί συνολικά 4 γαλ. (15 λίτρα). Αυτή η διαδικασία θα απομακρύνει τον αέρα από το φίλτρο και το σύστημα διανομής νερού, και θα προετοιμάσει το φίλτρο νερού για χρήση. Σε ορισμένες περιπτώσεις οικιακών εγκαταστάσεων θα χρειαστεί πρόσθετη έκπλυση. Καθώς

Διανομέας νερού στην πόρτα  
(σε ορισμένα μοντέλα)

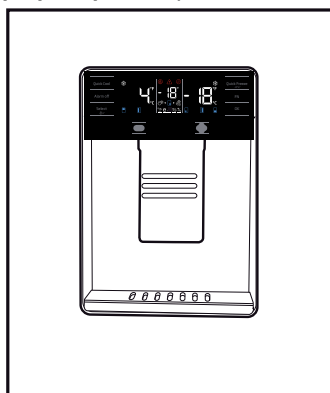

## Χρήση του προϊόντος



Μετά από 5 λεπτά συνεχούς διανομής νερού, ο διανομέας θα σταματήσει τη διανομή νερού για την αποφυγή υπερχειλίσης. Για να συνεχίσετε τη διανομή νερού, πατήστε πάλι τον μοχλό του διανομέα.

### 5.13 Διανομή νερού

Κρατήστε ένα δοχείο κάτω από το στόμιο του διανομέα ενώ πατάτε το μοχλό του διανομέα. Αφήστε ελεύθερο τον μοχλό του διανομέα όταν θέλετε να σταματήσει η διανομή.



Είναι φυσιολογικό τα πρώτα λίγα ποτήρια νερού που θα πάρετε από το διανομέα να είναι ζεστό.

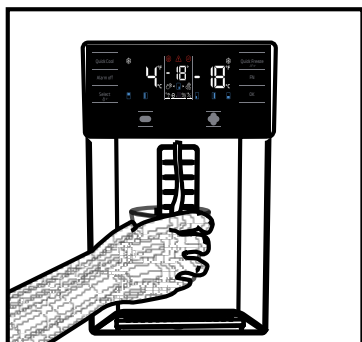

Ενσωματωμένος διανομέας νερού  
(σε ορισμένα μοντέλα)

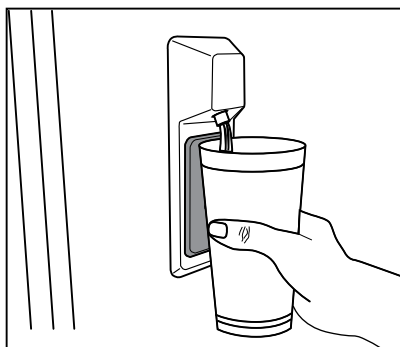

Αν ο διανομέας νερού δεν χρησιμοποιείται για ένα μεγάλο χρονικό διάστημα, απορρίψτε τα πρώτα ποτήρια νερό για να ληφθεί φρέσκο νερό.

Κατά την πρώτη χρήση, πρέπει να περιμένετε τουλάχιστον 24 ώρες για να κρυώσει το νερό. Αφού πιέσετε τη σκανδάλη τραβήξτε ελαφρά προς τα έξω το ποτήρι.

### 5.14 Για χρήση του διανομέα νερού



Πριν χρησιμοποιήσετε το ψυγείο για πρώτη φορά και αφού αντικαταστήσετε το στοιχείο φίλτρο νερού, μπορεί να στάζουν σταγόνες νερού από τον διανομέα νερού. Για να αποφύγετε να τρέχει ή να στάζει νερό από τον διανομέα, αφαιρέστε τον αέρα από το σύστημα με το να διανείμετε περίπου 20 λίτρα νερό (5-6 γαλόνια) από τον διανομέα νερού πριν την πρώτη χρήση και κάθε φορά μετά από αλλαγή φίλτρου. Έτσι θα αφαιρεθεί τυχόν αέρας που είναι παγιδευμένος μέσα στο σύστημα και θα σταματήσει η διαρροή από τον διανομέα νερού. Αν εμποδίζεται η ροή του νερού, θα απαιτηθεί έλεγχος της θέσης του συνδέσμου και η ευθύγραμμη διέλευση του αγωγού νερού στην πίσω πλευρά της μονάδας.



Αν από τον διανομέα νερού διαρρέουν μόλις λίγες σταγόνες νερού αφού έχετε διανείμει νερό, αυτό είναι φυσιολογικό.

### 5.15 Icematic

(σε ορισμένα μοντέλα)

Τα παγάκια στο συρτάρι μπορεί να κολλήσουν μεταξύ τους και να γίνουν ένας όγκος λόγω του θερμού και υγρού αέρα σε περίπου 15 ημέρες. Αυτό είναι φυσιολογικό. Αν δεν μπορείτε να σπάσετε και να ξεχωρίσετε αυτόν τον όγκο, μπορείτε να αδειάσετε το δοχείο πάγου και να παρασκευάσετε νέο πάγο.

## Χρήση του προϊόντος



Συνιστάται να αλλάζετε το νερό από το δοχείο νερού αν παραμείνει μέσα στο δοχείο νερού για περισσότερες από 2-3 εβδομάδες.



Τυχόν ασυνήθιστοι θόρυβοι που ακούτε από το ψυγείο σε διαστήματα 120 λεπτών είναι οι ήχοι από την παραγωγή και την μετακίνηση του πάγου. Αυτό είναι φυσιολογικό.



Αν δεν χρειάζεστε παραγωγή πάγου, πατήστε το εικονίδιο Απενεργοποίησης πάγου για να σταματήσετε το Icematic ώστε να εξοικονομήσετε ενέργεια και να παρατείνετε τη διάρκεια ζωής του ψυγείου σας.



Είναι σημαντικό να στάζουν λίγες σταγόνες νερού από τον διανομέα αφού έχετε πάρει νερό.

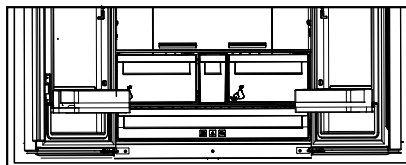

### 5.16 Icematic και δοχείο φύλαξης πάγου

(σε ορισμένα μοντέλα)

#### Χρήση του Icematic

Γεμίστε το Icematic με νερό και τοποθετήστε το στη θέση του. Ο πάγος σας θα είναι έτοιμος σε περίπου δύο ώρες. Μην αφαιρέσετε το Icematic από τη θέση του για να πάρετε πάγο.

Περιστρέψτε τα κουμπιά στις υποδοχές πάγου δεξιόστροφα κατά 90 μοίρες.

Οι παγοκύβοι από τις υποδοχές θα πέσουν στο δοχείο φύλαξης πάγου που βρίσκεται από κάτω.

Μπορείτε να αφαιρέσετε το δοχείο φύλαξης πάγου και να σερβίρετε τους παγοκύβους.

Αν επιθυμείτε, μπορείτε να διατηρήσετε τους

## Χρήση του προϊόντος

### 5.17 Κατάψυξη νωπών τροφίμων

- Για να διατηρηθεί η ποιότητα των τροφίμων, τα είδη που τοποθετούνται μέσα στο θάλαμο κατάψυξης πρέπει να καταψύχονται όσο το δυνατόν πιο γρήγορα, χρησιμοποιείτε τη λειτουργία ταχείας κατάψυξης.
- Για να καταψύξετε μια μεγάλη ποσότητα νωπών τροφίμων, πατήστε το κουμπί ταχείας κατάψυξης 12 ώρες πριν τοποθετήσετε τα τρόφιμα στον θάλαμο κατάψυξης.
- Η κατάψυξη των τροφίμων όταν είναι φρέσκα θα επεκτείνει το χρόνο φύλαξης στον θάλαμο κατάψυξης.
- Συσκευάζετε τα τρόφιμα σε αεροστεγείς συσκευασίες και καλά σφραγισμένα.
- Να βεβαιώνετε ότι τα τρόφιμα έχουν συσκευαστεί πριν τοποθετηθούν μέσα στην κατάψυξη. Χρησιμοποιείτε θήκες κατάψυξης, αλουμινόχαρτο και αδιάβροχο χαρτί, πλαστικές σακούλες ή παρόμοια υλικά συσκευασίας αντί για το παραδοσιακό χαρτί συσκευασίας.
- Επισημαίνετε κάθε συσκευασία φαγητού αναγράφοντας την ημερομηνία πριν την καταψύξετε. Έτσι θα μπορείτε να βλέπετε τη φρεσκάδα κάθε συσκευασίας κάθε φορά που ανοίγετε την κατάψυξη. Διατηρείτε τα πιο παλιά είδη στο μπροστινό μέρος για να βεβαιωθείτε ότι θα χρησιμοποιηθούν πρώτα.
- Τα κατεψυγμένα τρόφιμα πρέπει να χρησιμοποιούνται αμέσως μετά την απόψυξη και δεν θα πρέπει να καταψύχονται πάλι.
- Μην καταψύχετε μεγάλες ποσότητες τροφίμων ταυτόχρονα.
- 24 ώρες πριν καταψύξετε το φρέσκο φαγητό, ενεργοποιήστε τη "Λειτουργία γρήγορης κατάψυξης".
- Οι συσκευασίες φρέσκων τροφίμων πρέπει να τοποθετηθούν στο κάτω συρτάρι.
- Αφού τοποθετήσετε φρέσκα πακέτα τροφίμων, ενεργοποιήστε ξανά τη «Λειτουργία γρήγορης κατάψυξης».
- Όταν ο ντουλάπι του καταψύκτη έχει ρυθμιστεί σε γρήγορη λειτουργία, το ντουλάπι τζόκερ ρυθμίζεται επίσης σε γρήγορη λειτουργία αυτόματα.

Ρύθμιση θαλάμου Κατάψυξης	Ρύθμιση θαλάμου Συντήρησης	Περιγραφές
-18°C	4°C	Αυτή είναι η προεπιλεγμένη, συνιστώμενη ρύθμιση.
-20, -22 ή -24°C	4°C	Αυτές οι ρυθμίσεις συνιστώνται για θερμοκρασίες περιβάλλοντος που υπερβαίνουν τους 30 °C.
Ταχεία κατάψυξη	4°C	Χρησιμοποιήστε το όταν θέλετε να παγώσετε το φαγητό σας σε σύντομο χρονικό διάστημα. Το προϊόν σας θα επιστρέψει στην προηγούμενη λειτουργία του όταν ολοκληρωθεί η διαδικασία.
-18°C ή χαμηλότερη θερμοκρασία	2°C	Χρησιμοποιήστε αυτές τις ρυθμίσεις αν πιστεύετε ότι ο θάλαμος συντήρησης δεν είναι αρκετά παγωμένος λόγω της θερμοκρασίας περιβάλλοντος ή επειδή ανοίγει συχνά η πόρτα της συσκευής..

### 5.18 Υποδείξεις για τη φύλαξη κατεψυγμένων τροφίμων

Η θερμοκρασία στο θάλαμο πρέπει να ρυθμιστεί σε τουλάχιστον -18°C.

1. Τοποθετήστε τα τρόφιμα στον καταψύκτη όσο το δυνατόν γρηγορότερα, για να αποφευχθεί η απόψυξη.

## Χρήση του προϊόντος

2. Πριν τα τοποθετήσετε στην κατάψυξη, ελέγξτε την “Ημερομηνία Λήξης” που αναγράφεται στη συσκευασία για να βεβαιωθείτε ότι δεν έχουν λήξει.
3. Βεβαιωθείτε ότι δεν υπάρχουν ζημιές στη συσκευασία των τροφίμων.

### 5.19 Λεπτομέρειες για τη βαθιά κατάψυξη

Σύμφωνα με τα πρότυπα IEC 62552, ο θάλαμος κατάψυξης πρέπει να έχει τουλάχιστον τη δυναμικότητα κατάψυξης 4,5 κιλών τροφίμων στους -18°C ή χαμηλότερες θερμοκρασίες σε 24 ώρες για κάθε 100 λίτρα όγκου του θαλάμου κατάψυξης. Τα τρόφιμα μπορούν να διατηρηθούν για παρατεταμένες περιόδους μόνο σε θερμοκρασίες -18°C ή χαμηλότερες. Μπορείτε να διατηρήσετε τα τρόφιμα φρέσκα για μήνες (στη βαθιά κατάψυξη σε ή κάτω από θερμοκρασίες -18°C).

Τα προς κατάψυξη τρόφιμα δεν πρέπει να έρχονται σε επαφή με τα ήδη καταψυγμένα τρόφιμα, για την αποφυγή μερικής απόψυξης των δεύτερων.

Βράστε τα λαχανικά και φιλτράρετε το νερό για να επεκτείνετε το χρόνο φύλαξης των καταψυγμένων. Τοποθετείτε τα τρόφιμα σε αεροστεγείς συσκευασίες αφού τα φιλτράρετε και τοποθετήστε τα στην κατάψυξη. Μπανάνες, ντομάτες, μαρούλι, σέλινο, βραστά αυγά, πατάτες και παρόμοια τρόφιμα δεν πρέπει να καταψύχονται. Η κατάψυξη αυτών των τροφίμων απλά θα προκαλέσει μείωση της διατροφικής αξίας και της ποιότητας των τροφίμων, καθώς και ενδεχόμενη αλλοίωση που είναι επιβλαβής για την υγεία.

### 5.20 Τοποθέτηση των τροφίμων

Ράφια θαλάμου κατάψυξης Ράφια θαλάμου	Διάφορα κατεψυγμένα τρόφιμα περιλαμβανομένου κρέατος, ψαριών, παγωτού, λαχανικών κλπ.
συντήρησης Ράφια πόρτας	Τρόφιμα μέσα σε σκεύη, σκεπασμένα πιάτα και σκεπασμένες θήκες, αυγά (σε σκεπασμένες θήκες)
συντήρησης Συρτάρι λαχανικών	Μικρά και συσκευασμένα τρόφιμα ή ποτά
θαλάμου	Φρούτα και λαχανικά
Διαμέρισμα νωπών τροφίμων	Ντελικατέσεν (είδη πρωινού, προϊόντα κρέατος για άμεση κατανάλωση)

### 5.21 Ειδοποίηση ανοικτής πόρτας (προαιρ.)

Θα ακουστεί μια ηχητική ειδοποίηση αν η πόρτα του προϊόντος παραμείνει ανοικτή για 1 λεπτό. Η ηχητική ειδοποίηση θα σταματήσει όταν κλείσετε την πόρτα ή πατήσετε οποιοδήποτε κουμπί στην οθόνη (αν διατίθεται).

### 5.22 Εσωτερικό φως

Για το εσωτερικό φως χρησιμοποιείται μια λάμπα τύπου LED. Για οποιαδήποτε προβλήματα με αυτή τη λάμπα απευθυνθείτε στο εξουσιοδοτημένο σέρβις.

Ο λαμπτήρας (οι λαμπτήρες) που χρησιμοποιεί αυτή η συσκευή δεν είναι κατάλληλος(-οι) για φωτισμό των οικιακών χώρων. Ο σκοπός αυτού του λαμπτήρα είναι να βοηθά το χρήστη να βρίσκει με ασφάλεια και άνεση τα τρόφιμα στη συντήρηση/κατάψυξη.

## 6 Συντήρηση και καθαρισμός

Ο τακτικός καθαρισμός του προϊόντος θα επιμηκύνει την ωφέλιμη διάρκεια ζωής του.



**ΠΡΟΕΙΔΟΠΟΙΗΣΗ:** Αποσυνδέστε το ψυγείο από το ρεύμα δικτύου πριν τον καθαρισμό.

- Μη χρησιμοποιείτε εργαλεία που είναι αιχμηρά ή χαράζουν, σαπούνι, οικιακά καθαριστικά, απορρυπαντικά, αέριο, βενζίνη, αραιωτικά και παρόμοιες ουσίες για τον καθαρισμό.
- Σε προϊόντα που δεν είναι No Frost, στο πίσω τοίχωμα του θαλάμου συντήρησης σχηματίζονται σταγόνες και πάχνη πάχους έως ενός δακτύλου. Μην καθαρίζετε και μην απλώνετε λάδι ή παρόμοια υλικά.
- Χρησιμοποιείτε μόνο ελαφρώς υγρά πανιά μικροϊνών για τον καθαρισμό της εξωτερικής επιφάνειας του προϊόντος. Οι σπόγγοι και άλλοι τύποι πανιών καθαρισμού μπορεί να χαράζουν την επιφάνεια.
- Διαλύστε μια κουταλιά του γλυκού μαγειρικής σόδας σε νερό. Υγράνετε στο νερό αυτό ένα πανί και στύψτε το. Σκουπίστε τη συσκευή με αυτό το πανί και στεγνώστε το σχολαστικά.
- Προσέξτε να κρατήσετε το νερό μακριά από το κάλυμμα της λάμπας και άλλα ηλεκτρικά εξαρτήματα.
- Καθαρίστε την πόρτα χρησιμοποιώντας ένα υγρό πανί. Αφαιρέστε όλα τα είδη μέσα από το ψυγείο για να αφαιρέσετε την πόρτα και τα ράφια των θαλάμων. Ανυψώστε τα ράφια πόρτας για να τα αποσυνδέσετε. Καθαρίστε και στεγνώστε τα ράφια, και κατόπιν επανατοποθετήστε τα συρτά από το πάνω μέρος.
- Μη χρησιμοποιείτε χλωρίνη ή καθαριστικά προϊόντα στην εξωτερική επιφάνεια και στα επιχρωμιωμένα μέρη του προϊόντος. Η χλωρίνη θα προκαλέσει σκουριά σε τέτοιες μεταλλικές επιφάνειες.
- Μη χρησιμοποιείτε εργαλεία που κόβουν και χαράζουν ή σαπούνι, οικιακά καθαριστικά, απορρυπαντικά βενζίνη, βενζόλιο, κεριά κλπ, διαφορετικά οι στάμπες στα πλαστικά εξαρτήματα θα σβήσουν και θα προκύψει παραμόρφωση. Για τον καθαρισμό χρησιμοποιήστε χλιαρό νερό και ένα μαλακό πανί και σκουπίστε για να στεγνώσει.

### 6.1. Αποτροπή δυσάρεστων οσμών

Το προϊόν κατασκευάζεται χωρίς υλικά που αναδίδουν οσμές. Ωστόσο, η φύλαξη των τροφίμων σε ακατάλληλα τμήματα και ο ακατάλληλος καθαρισμός των εσωτερικών επιφανειών μπορεί να έχει ως αποτέλεσμα ανάπτυξη δυσάρεστων οσμών.

Για να το αποφύγετε αυτό, καθαρίζετε το εσωτερικό με διάλυμα μαγειρικής σόδας σε νερό κάθε 15 ημέρες.

- Να διατηρείτε τα τρόφιμα σε κλειστά δοχεία. Από τα μη σφραγισμένα τρόφιμα μπορεί να εξαπλωθούν μικροοργανισμοί και να προκληθούν δυσάρεστες οσμές.
- Μην τοποθετείτε μέσα στο ψυγείο ληγμένα και αλλοιωμένα τρόφιμα.

### 6.2. Προστασία των πλαστικών επιφανειών

Αν χυθεί λάδι στις πλαστικές επιφάνειες μπορεί να προκληθεί ζημιά στην επιφάνεια και πρέπει να καθαρίζονται άμεσα με χλιαρό νερό.



## 7 Επίλυση προβλημάτων

Ελέγξτε αυτή τη λίστα πριν απευθυνθείτε στο σέρβις. Αν το κάνετε αυτό θα εξοικονομήσετε χρόνο και χρήματα. Αυτή η λίστα περιλαμβάνει συχνά παράπονα που δεν έχουν σχέση με ελαττωματική εργασία ή υλικά. Ορισμένες λειτουργίες που αναφέρονται εδώ ίσως να μην έχουν εφαρμογή στο προϊόν σας.

### Το ψυγείο δεν λειτουργεί.

- Το φινι ρευματοληψίας δεν έχει εισαχθεί πλήρως. >>> *Συνδέστε το ώστε να εισέλθει πλήρως στην πρίζα.*
- Έχει καεί η ασφάλεια που συνδέεται στην πρίζα που τροφοδοτεί το προϊόν ή η γενική ασφάλεια. >>> *Ελέγξτε τις ασφάλειες.*

### Συμπύκνωση στο πλευρικό τοίχωμα του θαλάμου συντήρησης (MULTI ZONE, COOL, CONTROL και FLEXI ZONE).

- Η πόρτα ανοιγόταν πολύ συχνά >>> *Προσέξτε να μην ανοίγετε πολύ συχνά την πόρτα του προϊόντος.*
- Το περιβάλλον είναι πολύ υγρό. >>> *Μην εγκαταστήσετε το προϊόν σε υγρό περιβάλλον.*
- Τρόφιμα που περιέχουν υγρά φυλάσσονται σε ανοικτά δοχεία. >>> *Να διατηρείτε τα τρόφιμα που περιέχουν υγρά σε κλειστά δοχεία.*
- Η πόρτα του προϊόντος έχει μείνει ανοικτή. >>> *Μην κρατάτε την πόρτα του προϊόντος ανοικτή για πολλή ώρα.*
- Ο θερμοστάτης έχει ρυθμιστεί σε πολύ χαμηλή θερμοκρασία. >>> *Ρυθμίστε το θερμοστάτη σε κατάλληλη θερμοκρασία.*

### Ο συμπιεστής δεν λειτουργεί.

- Σε περίπτωση αιφνίδιας διακοπής ρεύματος ή αποσύνδεσης του φινι ρευματοληψίας από την πρίζα και επανασύνδεσής του, η πίεση αερίου στο ψυκτικό σύστημα του προϊόντος δεν είναι ισορροπημένη, με αποτέλεσμα να ενεργοποιείται η θερμική προστασία του συμπιεστή. Το προϊόν θα αρχίσει πάλι να λειτουργεί μετά από περίπου 6 λεπτά. Αν η λειτουργία του προϊόντος δεν ξεκινήσει πάλι μετά από αυτό το χρονικό διάστημα, απευθυνθείτε στο σέρβις.
- Η απόψυξη είναι ενεργή. >>> *Αυτό είναι φυσιολογικό για προϊόν με πλήρως αυτόματη απόψυξη. Η απόψυξη διενεργείται περιοδικά.*
- Το προϊόν δεν έχει συνδεθεί στην πρίζα. >>> *Βεβαιωθείτε ότι έχει συνδεθεί το καλώδιο ρεύματος.*
- Η ρύθμιση θερμοκρασίας είναι λανθασμένη. >>> *Επιλέξτε την κατάλληλη ρύθμιση θερμοκρασίας.*
- Έγινε διακοπή ρεύματος. >>> *Το προϊόν θα συνεχίσει να λειτουργεί κανονικά όταν αποκατασταθεί το ρεύμα.*

### Ο θόρυβος λειτουργίας του ψυγείου αυξάνεται κατά τη χρήση.

- Η απόδοση λειτουργίας του προϊόντος μπορεί να διαφέρει ανάλογα με τις μεταβολές της θερμοκρασίας περιβάλλοντος. Αυτό είναι φυσιολογικό και δεν αποτελεί δυσλειτουργία.

### Το ψυγείο τίθεται σε λειτουργία πολύ συχνά ή όχι για πολύ χρόνο.



## Επίλυση προβλημάτων

- Το νέο προϊόν μπορεί να είναι μεγαλύτερο από το προηγούμενο. Τα μεγαλύτερα προϊόντα θα λειτουργούν για μεγαλύτερη χρονική διάρκεια.
- Η θερμοκρασία του δωματίου μπορεί να είναι υψηλή. >>> *Το προϊόν κανονικά θα λειτουργεί για μεγαλύτερα χρονικά διαστήματα για μεγαλύτερη θερμοκρασία δωματίου.*
- Το προϊόν μπορεί να έχει συνδεθεί πρόσφατα στην πρίζα ή μπορεί να τοποθετήθηκαν νέα τρόφιμα στο εσωτερικό του. >>> *Θα χρειαστεί περισσότερος χρόνος για να φθάσει το προϊόν τη ρυθμισμένη θερμοκρασία όταν έχει συνδεθεί πρόσφατα στην πρίζα ή τοποθετήθηκαν νέα τρόφιμα στο εσωτερικό του. Αυτό είναι φυσιολογικό.*
- Μπορεί να τοποθετήθηκαν πρόσφατα μεγάλες ποσότητες θερμών τροφίμων μέσα στο προϊόν. >>> *Μην τοποθετείτε μέσα στο προϊόν ζεστά τρόφιμα.*
- Οι πόρτες ανοίγονταν συχνά ή διατηρήθηκαν ανοικτές για μεγάλες χρονικές περιόδους. >>> *Ο ζεστός αέρας που εισέρχεται στο εσωτερικό του, θα κάνει το προϊόν να λειτουργεί για περισσότερο χρόνο. Μην ανοίγετε τις πόρτες πολύ συχνά.*
- Η πόρτα κατάψυξης ή συντήρησης μπορεί να είναι μισάνοιχτη. >>> *Ελέγξτε ότι οι πόρτες έχουν κλείσει καλά.*
- Το προϊόν μπορεί να έχει ρυθμιστεί σε πολύ χαμηλή θερμοκρασία. >>> *Ρυθμίστε τη θερμοκρασία σε υψηλότερη θερμοκρασία και περιμένετε να επιτύχει το προϊόν τη ρυθμισμένη θερμοκρασία.*
- Η στεγανοποίηση της πόρτας συντήρησης ή κατάψυξης μπορεί να είναι λερωμένη, φθαρμένη, σπασμένη ή να μην εδράζει σωστά. >>> *Καθαρίστε ή αντικαταστήστε τη στεγανοποίηση. Αν η στεγανοποίηση της πόρτας έχει υποστεί ζημιά / φθορά, το προϊόν θα λειτουργεί για μεγαλύτερες περιόδους για να διατηρήσει την τρέχουσα θερμοκρασία.*

**Η θερμοκρασία κατάψυξης είναι πολύ χαμηλή, αλλά η θερμοκρασία της συντήρησης είναι επαρκής.**

- Η θερμοκρασία του θαλάμου κατάψυξης έχει ρυθμιστεί σε πολύ μικρή τιμή. >>> *Ρυθμίστε τη θερμοκρασία του θαλάμου κατάψυξης σε υψηλότερη τιμή και ελέγξτε πάλι.*

**Η θερμοκρασία συντήρησης είναι πολύ χαμηλή, αλλά η θερμοκρασία της κατάψυξης είναι επαρκής.**

- Η θερμοκρασία του θαλάμου συντήρησης έχει ρυθμιστεί σε πολύ μικρή τιμή. >>> *Ρυθμίστε τη θερμοκρασία του θαλάμου συντήρησης σε υψηλότερη τιμή και ελέγξτε πάλι.*

**Τα τρόφιμα που φυλάσσονται στα συρτάκια του θαλάμου συντήρησης είναι παγωμένα.**

- Η θερμοκρασία του θαλάμου συντήρησης έχει ρυθμιστεί σε πολύ μικρή τιμή. >>> *Ρυθμίστε τη θερμοκρασία του θαλάμου κατάψυξης σε υψηλότερη τιμή και ελέγξτε πάλι.*

**Η θερμοκρασία στη συντήρηση ή κατάψυξης είναι πολύ υψηλή.**

- Η θερμοκρασία του θαλάμου συντήρησης έχει ρυθμιστεί σε πολύ υψηλή τιμή. >>> *Η ρύθμιση της θερμοκρασίας θαλάμου συντήρησης επηρεάζει τη θερμοκρασία θαλάμου κατάψυξης. Αλλάξτε τη θερμοκρασία του θαλάμου συντήρησης ή κατάψυξης και περιμένετε έως ότου οι αντίστοιχοι θάλαμοι έχουν επιτύχει το ρυθμισμένο επίπεδο θερμοκρασίας.*
- Οι πόρτες ανοίγονταν συχνά ή διατηρήθηκαν ανοικτές για μεγάλες χρονικές περιόδους. >>> *Μην ανοίγετε τις πόρτες πολύ συχνά.*
- Η πόρτα μπορεί να είναι μισάνοιχτη. >>> *Κλείστε τελείως την πόρτα.*
- Το προϊόν μπορεί να έχει συνδεθεί πρόσφατα στην πρίζα ή μπορεί να τοποθετήθηκαν νέα τρόφιμα στο εσωτερικό του. >>> *Αυτό είναι φυσιολογικό. Θα χρειαστεί περισσότερος χρόνος για να φθάσει το προϊόν τη ρυθμισμένη θερμοκρασία όταν έχει συνδεθεί πρόσφατα στην πρίζα ή τοποθετήθηκαν νέα τρόφιμα στο εσωτερικό του.*
- Μπορεί να τοποθετήθηκαν πρόσφατα μεγάλες ποσότητες θερμών τροφίμων μέσα στο προϊόν. >>> *Μην τοποθετείτε μέσα στο προϊόν ζεστά τρόφιμα.*

**Ταλάντευση ή θόρυβος**

## Επίλυση προβλημάτων

- Το δάπεδο δεν είναι επίπεδο, οριζόντιο και ανθεκτικό. >>> *Αν το προϊόν ταλαντεύεται όταν το μετακινείτε αργά, ρυθμίστε τα πόδια για να ισορροπήσετε το προϊόν. Επίσης βεβαιωθείτε ότι το δάπεδο έχει αρκετή φέρουσα ικανότητα ώστε να αντέχει το προϊόν.*
- Οποιαδήποτε είδη έχουν τοποθετηθεί πάνω στο προϊόν μπορεί να προκαλέσουν θόρυβο. >>> *Αφαιρέστε οποιαδήποτε είδη έχουν τοποθετηθεί πάνω στο προϊόν.*

### Το προϊόν παράγει θόρυβο ροής ή ψεκασμού υγρού κλπ.

- Οι αρχές λειτουργίας του προϊόντος περιλαμβάνουν ροή υγρού και αερίου. >>> *Αυτό είναι φυσιολογικό και δεν αποτελεί δυσλειτουργία.*

### Ακούγεται φύσημα αέρα από το προϊόν.

- Το προϊόν χρησιμοποιεί έναν ανεμιστήρα για τη διαδικασία ψύξης. Αυτό είναι φυσιολογικό και δεν αποτελεί δυσλειτουργία.

### Υπάρχει συμπίκνωση στα εσωτερικά τοιχώματα του προϊόντος.

- Ο θερμός ή υγρός καιρός μπορεί να αυξήσει τη συσσώρευση πάγου και τη συμπίκνωση. Αυτό είναι φυσιολογικό και δεν αποτελεί δυσλειτουργία.
- Οι πόρτες ανοίγονταν συχνά ή διατηρήθηκαν ανοικτές για μεγάλες χρονικές περιόδους. >>> *Μην ανοίγετε τις πόρτες πολύ συχνά, αν κάποια πόρτα είναι ανοικτή, κλείστε την.*
- Η πόρτα μπορεί να είναι μισάνοιχτη. >>> *Κλείστε τελείως την πόρτα.*

### Υπάρχει συμπίκνωση στα εξωτερικά τοιχώματα του προϊόντος ή ανάμεσα στις πόρτες.

- Ο καιρός μπορεί να είναι υγρός, αυτό είναι πολύ φυσιολογικό σε κρύο καιρό. >>> *Η συμπίκνωση θα πάψει όταν μειωθεί η υγρασία.*

### Δυσοσμία στο εσωτερικό.

- Το προϊόν δεν καθαρίζεται τακτικά. >>> *Καθαρίζετε το εσωτερικό τακτικά με σφουγγάρι, χλιαρό νερό και διάλυμα μαγειρικής σόδας σε νερό.*
- Ορισμένες συσκευασίες και υλικά συσκευασίας μπορεί να παράγουν οσμές. >>> *Χρησιμοποιείτε δοχεία και υλικά συσκευασίας που δεν παράγουν οσμές.*
- Τα τρόφιμα τοποθετήθηκαν σε μη σφραγισμένα δοχεία. >>> *Να διατηρείτε τα τρόφιμα σε σφραγισμένα δοχεία. Από τα μη σφραγισμένα τρόφιμα μπορεί να εξαπλωθούν μικροοργανισμοί και να προκαληθούν δυσάρεστες οσμές.*
- Απομακρύνετε από το προϊόν τυχόν τρόφιμα που έχουν λήξει ή αλλοιωθεί.

### Η πόρτα δεν κλείνει.

- Οι συσκευασίες των τροφίμων μπορεί να εμποδίζουν την πόρτα. >>> *Αλλάξτε θέση σε τυχόν είδη που εμποδίζουν τις πόρτες.*
- Το προϊόν δεν στέκεται σε τελείως όρθια θέση στο δάπεδο. >>> *Ρυθμίστε τα πόδια για να ισορροπήσετε σωστά το προϊόν.*
- Το δάπεδο δεν είναι επίπεδο, οριζόντιο και ανθεκτικό. >>> *Βεβαιωθείτε ότι το δάπεδο είναι επίπεδο και οριζόντιο και αρκετά ανθεκτικό για το βάρος του προϊόντος.*

### Το συρτάρι λαχανικών έχει σφηνώσει.

- Τα τρόφιμα μπορεί να έρχονται σε επαφή με το άνω τμήμα του συρταριού. >>> *Αναδιοργανώστε τα τρόφιμα μέσα στο συρτάρι.*

### Αν Η Επιφάνεια Του Προϊόντος Είναι Θερμή.

- Ενδέχεται να παρατηρηθούν υψηλές θερμοκρασίες ανάμεσα στις δύο πόρτες, στα πλευρικά πλαίσια και στην πίσω σχάρα κατά τη λειτουργία του προϊόντος. Αυτό είναι φυσιολογικό και το προϊόν δεν χρειάζεται συντήρηση! Προσοχή όταν αγγίζετε αυτές τις επιφάνειες.



**ΠΡΟΕΙΔΟΠΟΙΗΣΗ:** Αν το πρόβλημα επιμένει αφού ακολουθήσετε τις οδηγίες σε αυτή την ενότητα, απευθυνθείτε στο κατάστημα αγοράς ή σε Εξουσιοδοτημένο σέρβις. Μην επιχειρήσετε να επισκευάσετε μόνοι σας το προϊόν.

## ΑΠΟΠΟΙΗΣΗ ΕΥΘΥΝΗΣ / ΠΡΟΕΙΔΟΠΟΙΗΣΗ

Ορισμένα (απλά) προβλήματα μπορούν να αντιμετωπιστούν ικανοποιητικά από τον τελικό χρήστη χωρίς να προκύπτει κάποιο πρόβλημα ασφάλειας ή μη ασφαλής χρήση, εφόσον οι διορθωτικές ενέργειες πραγματοποιούνται μέσα στα όρια και σύμφωνα με τις οδηγίες που ακολουθούν (δείτε την ενότητα "Εξ ιδίων επισκευή").

Επομένως, εκτός αν επιτρέπεται διαφορετικά στην παρακάτω ενότητα "Εξ ιδίων επισκευή", οι επισκευές θα πρέπει να ανατίθενται σε αναγνωρισμένους επαγγελματίες τεχνικούς επισκευών, ώστε να αποφεύγονται προβλήματα με την ασφάλεια. Ένας αναγνωρισμένος επαγγελματίας τεχνικός επισκευών είναι ένας επαγγελματίας τεχνικός επισκευών στον οποίο έχει δοθεί από τον κατασκευαστή πρόσβαση στις οδηγίες και στη λίστα ανταλλακτικών του προϊόντος σύμφωνα με τις μεθόδους που περιγράφονται σε νομοθετικές πράξεις με βάση την Οδηγία 2009/125/ΕΚ.

**Ωστόσο, μόνο ο εκπρόσωπος σέρβις (δηλ. εξουσιοδοτημένοι επαγγελματίες τεχνικοί επισκευών) με τον οποίο μπορείτε να επικοινωνήσετε μέσω του αριθμού τηλεφώνου που αναφέρεται στο εγχειρίδιο χρήσης/στην κάρτα εγγύησης ή μέσω του τοπικού σας εξουσιοδοτημένου καταστήματος μπορεί να παρέχει σέρβις σύμφωνα με τους όρους της εγγύησης. Επομένως, έχετε υπόψη σας ότι οι επισκευές από επαγγελματίες τεχνικούς επισκευών (οι οποίοι δεν είναι εξουσιοδοτημένοι από τη Beko) θα καταστήσουν άκυρη την εγγύηση.**

### Εξ ιδίων επισκευή

Εξ ιδίων επισκευή μπορεί να γίνει από τον τελικό χρήστη σε σχέση με τα εξής ανταλλακτικά: λαβές πόρτας, μεντεσέδες πόρτας, δίσκους, καλάθια, και στεγανοποιήσεις πόρτας (μια ενημερωμένη λίστα είναι διαθέσιμη και στο [support.beko.com](http://support.beko.com) από 1η Μαρτίου 2021).

Επιπλέον, για τη διασφάλιση της ασφάλειας των προϊόντων και για την αποτροπή κινδύνου σοβαρού τραυματισμού, η αναφερθείσα εξ ιδίων επισκευή θα γίνεται με τήρηση των οδηγιών στο εγχειρίδιο χρήστη σχετικά με την εξ ιδίων επισκευή ή των οδηγιών που είναι διαθέσιμες στο [support.beko.com](http://support.beko.com) Για την ασφάλειά σας, αποσυνδέστε από την πρίζα το προϊόν πριν επιχειρήσετε οποιαδήποτε εξ ιδίων επισκευή.

Επισκευή και προσπάθειες επισκευής από τελικούς χρήστες για εξαρτήματα που δεν περιλαμβάνονται σε μια τέτοια λίστα και/ή χωρίς τήρηση των οδηγιών στα εγχειρίδια χρήστη για εξ ιδίων επισκευή ή οι οποίες είναι διαθέσιμες στο [support.beko.com](http://support.beko.com), μπορεί να δημιουργήσουν προβλήματα ασφάλειας που δεν μπορούν να αποδοθούν στη Beko, και θα ακυρώσουν την εγγύηση του προϊόντος

Επομένως, συνιστάται θερμά οι τελικοί χρήστες να απέχουν από προσπάθειες διενέργειας επισκευών που δεν εμπίπτουν στην αναφερθείσα λίστα ανταλλακτικών, απευθυνόμενοι σε αυτές τις περιπτώσεις σε εξουσιοδοτημένους επαγγελματίες τεχνικούς επισκευών ή σε αναγνωρισμένους επαγγελματίες τεχνικούς επισκευών. Αντιθέτως, τέτοιου είδους προσπάθειες από τελικούς χρήστες μπορεί να προκαλέσουν προβλήματα ασφάλειας και να προξενήσουν ζημιά στο προϊόν και συνεπώς να προκαλέσουν πυρκαγιά, πλημμύρα, ηλεκτροπληξία και σοβαρό τραυματισμό.

Για παράδειγμα, αλλά χωρίς περιορισμό σε αυτές, οι ακόλουθες επισκευές πρέπει να ανατίθενται σε εξουσιοδοτημένους επαγγελματίες τεχνικούς επισκευών ή σε αναγνωρισμένους επαγγελματίες τεχνικούς επισκευών: συμπιεστής, ψυκτικό κύκλωμα, κύρια πλακέτα, πλακέτα αντιστροφέα, πλακέτα οθόνης κλπ.

Ο κατασκευαστής/πωλητής δεν μπορεί να θεωρηθεί υπεύθυνος σε καμία περίπτωση μη συμμόρφωσης των τελικών χρηστών με τα οριζόμενα παραπάνω.

Ο χρόνος διαθεσιμότητας ανταλλακτικών για το ψυγείου ψυγείου σας ανέρχεται σε 10 έτη. Στη διάρκεια αυτής της περιόδου, θα υπάρχουν διαθέσιμα γνήσια ανταλλακτικά για τη σωστή λειτουργία του ψυγείου.

Η ελάχιστη διάρκεια της εγγύησης του ψυγείου που προμηθευτήκατε είναι 24 μήνες.

Αυτό το προϊόν είναι εξοπλισμένο με φωτεινή πηγή ενεργειακής κλάσης "G".

Η φωτεινή πηγή στο προϊόν αυτό θα πρέπει να αντικαθίσταται μόνο από επαγγελματίες επισκευαστές.