



Встраиваемая варочная поверхность

Руководство пользователя

Вграден котлон

Ръководство за употреба

Плоча за вградување

Упатство за корисникот

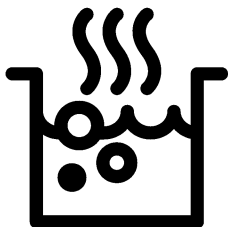

HIC 64404 T

RU / BG / MK

185.9103.09/R.AE/18.12.2019/3-2

7756786754

Перед началом эксплуатации прочитайте это руководство пользователя!

Уважаемый покупатель!

Спасибо за то, что отдали предпочтение продукции компании «Веко». Надеемся, что это высококачественное изделие, изготовленное с применением самых современных технологий, будет демонстрировать наилучшие результаты эксплуатации. Для этого перед началом эксплуатации внимательно прочитайте это руководство и всю сопутствующую документацию и используйте его в дальнейшем в качестве справочника. Если вы передаете изделие новому владельцу, передайте ему и руководство пользователя. Придерживайтесь всех предупреждений и информации, содержащихся в руководстве.

Помните, что данное руководство пользователя также может быть применимо к некоторым другим моделям. Различия между моделями будут указаны в руководстве.

Пояснения к символам

В данном руководстве пользователя используются следующие символы:

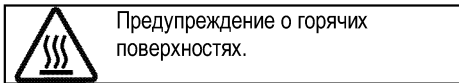
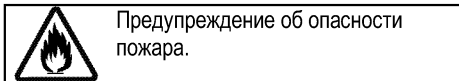
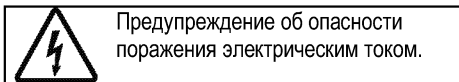
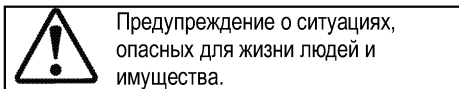
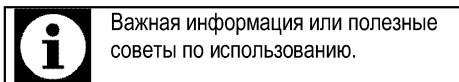

1 Важные инструкции и предупреждения по технике безопасности и охране окружающей среды **4**

Общие правила техники безопасности.....	4
Электробезопасность.....	5
Безопасность изделия.....	6
Использование по назначению.....	8
Безопасность детей.....	8
Утилизация старого изделия.....	8
Утилизация упаковочных материалов.....	8
Для будущей транспортировки.....	9

2 Общие сведения **10**

Обзор.....	10
Технические характеристики.....	10

3 Установка **11**

До начала установки.....	11
Установка и подключение.....	12

4 Подготовка к эксплуатации **15**

Рекомендации по экономии электроэнергии.....	15
Подготовка к эксплуатации.....	15
Очистка прибора перед началом эксплуатации.....	15

5 Правила эксплуатации варочной панели **16**

Общие сведения о приготовлении пищи.....	16
Эксплуатация варочных панелей.....	17
Панель управления.....	17

6 Уход и техническое обслуживание **24**

Общие сведения.....	24
Чистка варочной панели.....	24

7 Поиск и устранение неисправностей **25**

1 Важные инструкции и предупреждения по технике безопасности и охране окружающей среды

В данном разделе содержатся инструкции по технике безопасности, которые помогут вам избежать травм и повреждений. При несоблюдении этих правил все гарантийные обязательства аннулируются.

Общие правила техники безопасности

- Это изделие может эксплуатироваться детьми старше 8 лет и людьми с ограниченными физическими, сенсорными или умственными способностями, а также лицами, не имеющими достаточного опыта и знаний, только в том случае, если они находятся под наблюдением лиц, ответственных за их безопасность, или проинструктированы на предмет безопасного использования изделия и осознают связанные с этим риски.

Следите за тем, чтобы дети не играли с устройством. Дети могут чистить и обслуживать устройство только под наблюдением.

- Прибор не должен использоваться лицами

(включая детей) с ограниченными физическими, сенсорными или умственными способностями или недостатком опыта и знаний, за исключением случаев, когда использование происходит под непосредственным контролем или в соответствии с указаниями.

Следите за детьми, чтобы они не играли с прибором.

- В случае передачи изделия третьему лицу в личное пользование или в целях вторичного использования необходимо также передать руководство пользователя, наклейки изделия, а также другие связанные с ним документы и компоненты.
- Работы по установке и ремонту должны выполняться только представителями авторизованной сервисной службы. Производитель не несет ответственности за повреждения в результате выполнения работ лицами, не имеющими соответствующей квалификации. Это также может привести к аннулированию гарантии.

Перед установкой внимательно прочтите инструкции.

- Не пользуйтесь неисправным изделием, а также при наличии на нем заметных повреждений.
- Проверяйте, чтобы после каждого использования переключатели функций изделия были выключены.

Электробезопасность

- В случае неисправности следует прекратить эксплуатацию изделия, пока оно не будет отремонтировано в авторизованном сервисном центре. Существует риск поражения электрическим током!
- Изделие можно подключать только к заземленной розетке/линии, напряжение и уровень защиты которой соответствуют параметрам, указанным в разделе «Технические характеристики». Установку заземления должен выполнять квалифицированный специалист (при использовании прибора с трансформатором или без него). Наша компания не несет ответственности за какие-либо проблемы, возникшие

вследствие использования изделия без заземления, выполненного в соответствии с местными нормами и правилами.

- Никогда не лейте воду на изделие во время мытья! Существует риск поражения электрическим током!
- Прежде чем приступать к установке, техническому обслуживанию, чистке и ремонту, изделие необходимо отключить от электросети.
- Во избежание несчастных случаев при повреждении кабеля питания его замену должен выполнять производитель, его специалист по сервису или лицо, имеющее аналогичную квалификацию.
- Следует использовать только соединительный кабель, указанный в разделе «Технические характеристики».
- Электроприбор следует устанавливать таким образом, чтобы его можно было полностью отсоединить от сети электропитания. Отсоединение должно осуществляться с помощью штепсельной вилки или выключателя, встроенного в фиксированную сеть электропитания, в

соответствии со строительными нормативами и правилами.

- Все работы с электрическим оборудованием и системами должны выполняться только квалифицированными специалистами, допущенными к выполнению таких работ.
- В случае какого-либо повреждения выключите прибор и отсоедините его от электросети. Для этого выключите общий предохранитель в доме.
- Проверьте, соответствуют ли изделию номинальные характеристики предохранителя.

Безопасность изделия

- **ВНИМАНИЕ:** Данное изделие и его внешние части нагреваются в процессе использования. Будьте осторожны, не касайтесь нагревательных элементов. Детей младше 8 лет следует допускать к духовому шкафу только под постоянным присмотром взрослых.
- Не пользуйтесь прибором, находясь под воздействием алкоголя или лекарственных препаратов, снижающих скорость реакции или

нарушающих координацию движений.

- Будьте осторожны при использовании спиртных напитков в приготавливаемых блюдах. При высокой температуре спирт испаряется и при соприкосновении с горячими поверхностями может загореться и вызвать пожар.
- Не располагайте рядом с прибором легковоспламеняющиеся материалы, так как во время работы его боковые поверхности могут сильно нагреваться.
- Следите за тем, чтобы вентиляционные отверстия были полностью открыты.
- Не используйте для чистки устройства пароочистители, поскольку это может привести к поражению электрическим током.
- **ВНИМАНИЕ:** При приготовлении пищи с жиром или маслом не оставляйте варочную панель без присмотра, поскольку это может привести к возгоранию. Категорически **ЗАПРЕЩАЕТСЯ** гасить такое пламя водой; следует выключить устройство и накрыть огонь, например,

- крышкой или противопожарным покрытием.
- **ОСТОРОЖНО:** За процессом приготовления пищи необходимо следить. За кратковременным процессом приготовления пищи необходимо следить постоянно.
 - **ВНИМАНИЕ:** Опасность пожара: не храните предметы на конфорках.
 - **ВНИМАНИЕ:** Если поверхность треснула, выключите устройство во избежание поражения электрическим током.
 - Если стекло электроплиты разбилось: незамедлительно выключите все горелки и электрические нагревательные элементы, а также отключите устройство от электросети. Не прикасайтесь к поверхности устройства. Не используйте устройство.
 - Конструкция данного устройства не предусматривает управление им с помощью внешнего таймера или отдельной системы дистанционного управления.
 - Следите за тем, чтобы дно посуды и поверхность конфорки были сухими, так как посуда может подпрыгивать под давлением пара, который образуется при нагревании влажных поверхностей.
 - **ВНИМАНИЕ:** Используйте только защитные ограждения для плиты, разработанные производителем вашего кухонного оборудования или указанные производителем в руководстве пользователя вашего оборудования как подходящие для него, либо же защитные ограждения, встроенные в ваше кухонное оборудование производителем. Использование несоответствующих защитных ограждений может привести к несчастному случаю.
- Для обеспечения пожарной безопасности изделия соблюдайте нижеуказанные правила.
- Убедитесь, что вилка плотно вставлена в розетку и не искрит.
 - Запрещается использовать поврежденный либо обрезанный кабель, а также удлинитель; можно пользоваться только оригинальным кабелем.
 - Убедитесь, что в розетке, к которой подключается изделие,

отсутствуют жидкость или влага.

Использование по назначению

- Данное изделие предназначено исключительно для бытового использования. Запрещается использовать прибор в коммерческих целях.
- **ОСТОРОЖНО:** Данное изделие предназначено исключительно для приготовления пищи. Его запрещено использовать для других целей, например, для обогрева помещения."
- Производитель не несет ответственности за повреждения в результате использования изделия не по назначению или неправильного обращения с ним.

Безопасность детей

- **ВНИМАНИЕ:** Доступные части прибора могут сильно нагреваться при использовании. Не допускайте к ним детей.
- Упаковочные материалы опасны для детей. Храните упаковочные материалы в недоступном для детей месте. Утилизируйте все упаковочные материалы в соответствии с

нормами по охране окружающей среды.

- Электрическое оборудование представляют опасность для детей. Во время работы духового шкафа не допускайте к нему детей, а также не разрешайте им играть с ним.
- Не размещайте над прибором предметы, которые дети могут попытаться достать.

Утилизация старого изделия

Соответствие Директиве ЕС об утилизации электрического и электронного оборудования (WEEE) и утилизация вышедшего из употребления оборудования:



Данное изделие соответствует Директиве ЕС об утилизации электрического и электронного оборудования (2012/19/EU). Данное изделие имеет маркировку, указывающую на утилизацию его как электрического и электронного оборудования (WEEE).

Это изделие произведено из высококачественных деталей и материалов, которые подлежат повторному использованию и переработке. Поэтому не выбрасывайте изделие с обычными бытовыми отходами после завершения его эксплуатации. Его следует сдать в соответствующий центр по утилизации электрического и электронного оборудования. О местонахождении таких центров вы можете узнать в местных органах власти.

Соответствие Директиве ЕС об ограничении содержания вредных веществ (RoHS):

Приобретенное вами изделие соответствует Директиве ЕС о правилах ограничения содержания вредных веществ (2011/65/EU). Оно не содержит вредных и запрещенных материалов, указанных в Директиве.

Утилизация упаковочных материалов

- Упаковочные материалы опасны для детей. Храните упаковочные материалы в безопасном и недоступном для детей

месте. Упаковочные материалы изделия изготовлены из материалов, подлежащих вторичной переработке. Утилизируйте их соответствующим образом и сортируйте согласно инструкций по обращению с отходами, подлежащими вторичной переработке. Не утилизируйте их вместе с обычными бытовыми отходами.

Для будущей транспортировки

- Сохраните оригинальную упаковочную коробку и перевозите прибор в ней.

Следуйте указаниям, нанесенным на упаковке. Если оригинальная упаковочная коробка не сохранилась, заверните изделие в пузырчатую упаковку или поместите в плотный картон. Надежно заклейте клейкой лентой.



Осмотрите прибор снаружи на предмет возможных повреждений при транспортировке.

2 Общие сведения

Обзор

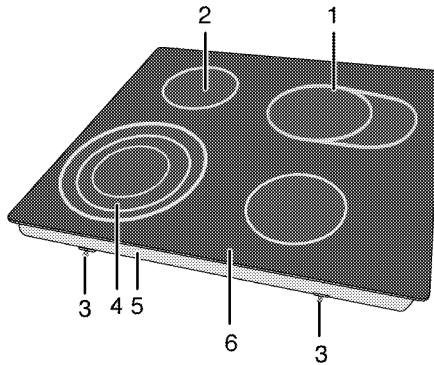



- | | | | |
|---|----------------------------|---|----------------------------|
| 1 | Расширенная зона нагрева | 4 | Трехконтурная зона нагрева |
| 2 | Одноконтурная зона нагрева | 5 | Основная крышка |
| 3 | Монтажный зажим | 6 | Крышка конфорки |

Технические характеристики

Напряжение/частота	220-240 В~/380-415 В 2N ~ 50 Гц
Общая потребляемая мощность	7000 Вт
Тип кабеля/сечение	мин. H05V2V2-F 3 x 2,5 мм ² / 5 x 1,5 мм ²
Габариты (высота / ширина / глубина)	55 мм/580 мм/510 мм
Установочные размеры (ширина/глубина)	560 (+2) мм/490 (+2) мм
Конфорки	
Передняя левая	Трехконтурная зона нагрева
Размеры	210/175/120 мм
Мощность	2300/1600/800 Вт
Задняя левая	Одноконтурная зона нагрева
Размеры	140 мм
Мощность	1200 Вт
Задняя правая	Расширенная зона нагрева
Размеры	140/250 мм
Мощность	2000/1100 Вт
Передняя правая	Одноконтурная зона нагрева
Размеры	160 мм
Мощность	1500 Вт
Класс защиты -1	

Степень защиты IP 44

	При усовершенствовании качества продукции технические характеристики могут быть изменены без предварительного уведомления.
	Иллюстрации в данном руководстве являются схематичными и могут несколько отличаться от конкретного изделия.

	Значения, указанные на этикетках изделия или в сопроводительной документации, получены в лабораторных условиях согласно соответствующим стандартам. Эти данные могут быть иными в зависимости от условий эксплуатации изделия.
---	--

3 Установка

Прибор должен устанавливаться квалифицированным специалистом в соответствии с действующими нормами и правилами. В противном случае гарантия аннулируется. Производитель не несет ответственности за повреждения в результате выполнения работ лицами, не имеющими соответствующей квалификации. Это может привести к аннулированию гарантии.



Подготовка места установки, электрического оборудования обеспечивается покупателем.



ОПАСНО:

Бытовой прибор следует устанавливать в соответствии со всеми местными нормами по подключению газового и/или электрического оборудования.



ОПАСНО:

Прежде чем приступить к установке, визуально проверьте отсутствие внешних дефектов духового шкафа. При наличии дефектов не устанавливайте его. Поврежденные электроприборы представляют собой угрозу вашей безопасности.

До начала установки

Варочная панель предназначена для установки в стандартную столешницу фабричного изготовления. Между бытовой техникой, стенами кухни и мебелью следует оставить определенное безопасное расстояние. См. рисунок (размеры приведены в миллиметрах).

- Плита может также стоять отдельно. Обеспечьте свободное расстояние не менее 750 мм от поверхности плиты до поверхностей над ней.
- В случае установки надплитного воздухоочистителя соблюдайте инструкции его производителя в отношении высоты монтажа устройства (мин. 650 мм).
- Снимите все упаковочные материалы и фиксаторы для транспортировки.
- Используемые поверхности, синтетические покрытия и клеи должны быть термостойкими (не менее 100 °С).
- Столешница должна быть выровнена по уровню и закреплена.
- Сделайте вырез в столешнице в соответствии с установочными размерами варочной панели.

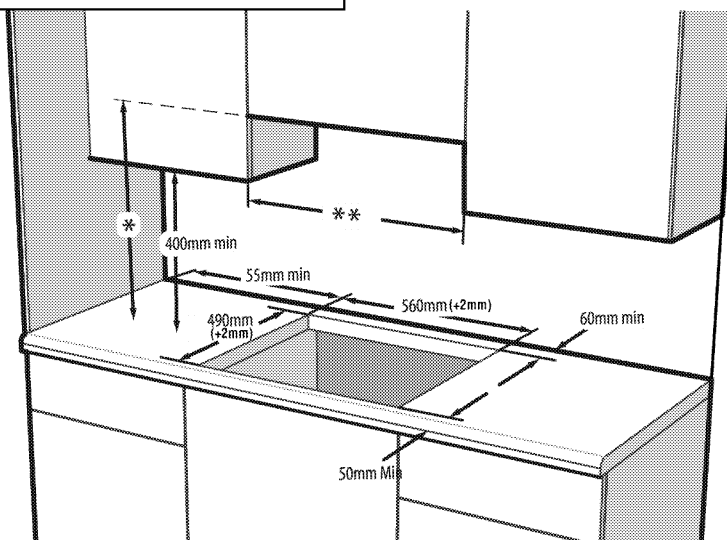

* Минимальную высоту монтажа вытяжки см. в руководстве по ее эксплуатации.

** Минимальное расстояние между кухонными шкафами должно равняться ширине варочной поверхности.

Установка и подключение

- Бытовой прибор следует устанавливать в соответствии со всеми местными нормами по подключению газового и электрического оборудования.



Не устанавливайте варочную панель в местах с острыми краями или углами. Стеклокерамическая поверхность может разбиться!

Подключение к электросети

Подключайте изделие к розетке или линии с заземлением, защищенной миниатюрным автоматическим выключателем с соответствующим номиналом, который указан в таблице «Технические характеристики». Установку заземления должен выполнять квалифицированный электрик (при использовании изделия с трансформатором или без него). Наша компания не несет ответственности за ущерб, понесенный вследствие использования изделия без заземления, выполненного в соответствии с местными нормами и правилами.



ОПАСНО:
Подключение прибора к электросети должен выполнять квалифицированный специалист, имеющий право на выполнение таких работ. Гарантийный период начинается только после правильной установки. Производитель не несет ответственности за повреждения в результате выполнения работ лицами, не имеющими соответствующей квалификации.



ОПАСНО:
Шнур питания не должен быть сдавлен, изогнут или зажат, а также не должен соприкасаться с нагревающимися компонентами изделия. Замену поврежденного шнура питания должен выполнять квалифицированный электрик. В противном случае это может привести к поражению электрическим током, короткому замыканию или возгоранию!

- Подключение должно выполняться в соответствии с национальными нормами.
- Параметры электрической сети должны соответствовать данным, указанным на паспортной табличке прибора. Паспортная

табличка находится на задней стороне корпуса прибора.

- Шнур питания прибора должен соответствовать параметрам, указанным в таблице "Технические характеристики".



ОПАСНО:

Перед выполнением каких-либо электромонтажных работ отключите прибор от электрической сети. Существует риск поражения электрическим током!

Подключение кабеля питания



При монтаже проводки необходимо соблюдать национальные/местные электротехнические правила и нормы, а также использовать соответствующие розетки/штепсельные вилки и вилку для духовки. В случае если предельные значения мощности продукции превышают допустимую нагрузку на вилку и розетку, изделие должно быть подключено через стационарное электрическое оборудование напрямую без использования вилки и розетки.

- Если кабель питания не входит в комплект поставки, необходимо выбрать кабель питания по таблице (Технические характеристики, стр. 10) соответственно типу электрической сети в вашем доме и выполнить подключение в соответствии с приведенной схемой.

Если нет возможности установить автоматический выключатель на все контакты, то в соответствии с директивами МЭК следует использовать для подключения размыкатели с контактным зазором не менее 3 мм (плавкие предохранители, защитные сетевые выключатели, замыкатели). Место подключения должно находиться рядом с прибором, но не над плитой. Несоблюдение этих указаний может вызвать проблемы в процессе эксплуатации, а также привести к аннулированию гарантии на прибор.



В качестве дополнительной меры безопасности рекомендуется использовать устройство защитного отключения.

- Снимите крышку клеммной коробки с помощью отвертки.
- Вставьте кабель питания под клеммный зажим под клеммами и закрепите его с помощью винта, вставленного в этот зажим.

4. Присоединяйте провода согласно приведенной схеме.

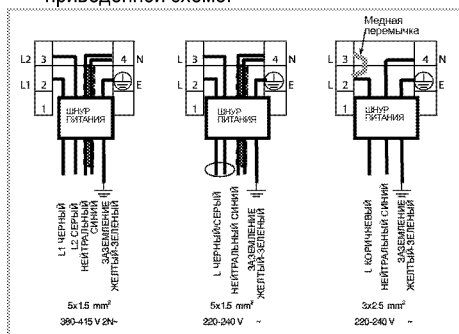

5. После подсоединения проводов закройте крышку клеммной коробки.
6. Следите за тем, чтобы подключенный кабель питания не прикасался к прибору и не был зажат между прибором и стеной.

i По причинам безопасности длина кабеля питания не должна превышать 2 м.

Инструкция по монтажу

1. Проверните варочную панель и положите ее на ровную поверхность.
2. При установке варочной панели нанесите уплотнительную прокладку, находящуюся в упаковке, по периметру варочной панели, как показано на следующем рисунке, чтобы она выступала на 1-2 мм от внешнего края стекла.

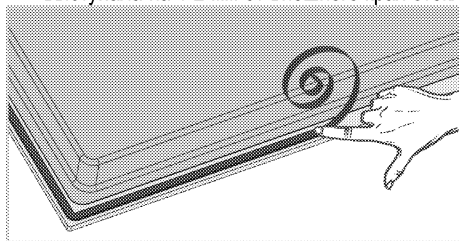

3. Чтобы закрепить фиксирующую пружину, вставьте в прорезь на пружине винт и закрутите его в отверстие в нижней части корпуса, как показано на рис.

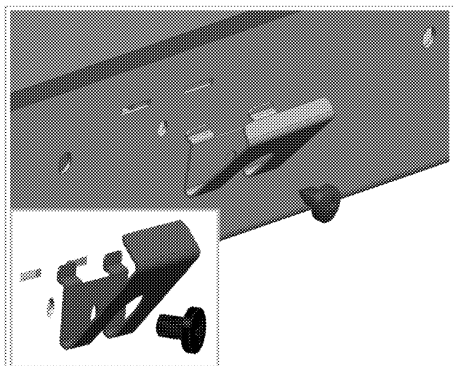

i Некоторые модели изделия могут поставляться в комплекте с уже установленными фиксирующими пружинами.

i Количество фиксирующих пружин на вашем изделии может различаться в зависимости от модели.

4. Положите варочную панель на столешницу и выровняйте ее.
5. После размещения на рабочей поверхности варочную панель будет легко зафиксировать при помощи зажимов. Если размеры рабочей поверхности не позволяют этого сделать, можно закрепить два монтажных зажима на передней части продукта, как показано на рисунке ниже.

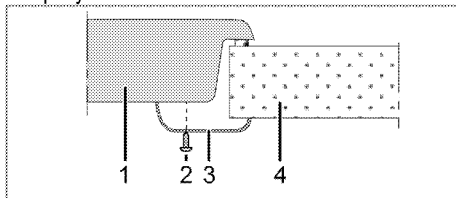

- 1 Варочная панель
2 Винт
3 Монтажный зажим
4 Столешница

i Если варочная панель устанавливается на кухонный шкафчик, необходимо отделить ее от шкафчика полкой, как показано на рисунке выше. При установке над встроенной духовкой в этом нет необходимости.

Если под варочной панелью находится выдвижной ящик, что позволяет дотронуться до нее снизу, необходимо закрыть нижнюю сторону корпуса деревянной панелью.

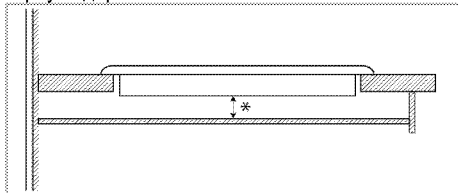

* мин. 15 мм

Вид сзади (отверстия для подсоединения)

i Расположение соединительных отверстий, показанное на рисунке ниже, является схематическим и может отличаться в зависимости от модели изделия. Закрепите их в соответствии с соединительными отверстиями на вашем изделии.

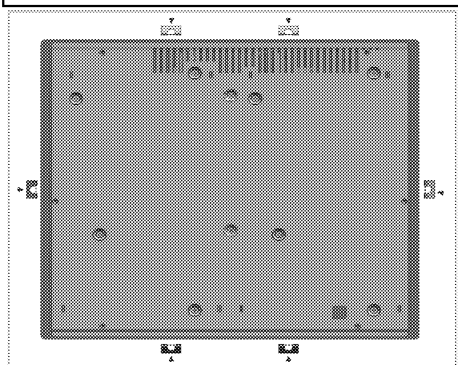

! **ОПАСНО:**
Не рекомендуется использовать для присоединения другие отверстия, так при этом можно повредить газовую и электрическую системы.

! **ОПАСНО:**
Варочная панель содержит компоненты, работающие на газе и электроэнергии. По этой причине ее крепление на барной стойке следует производить только в крепежных отверстиях, используя при этом только прилагающиеся фиксирующие элементы и винты и руководствуясь указаниями, приведенными в руководстве. В противном случае она будет представлять опасность для безопасности жизни и имущества.

i Количество фиксирующих пружин на вашем изделии может различаться в зависимости от модели.

Окончательная проверка

1. Эксплуатация изделия.
2. Проверьте, произошло ли включение.

4 Подготовка к эксплуатации

Рекомендации по экономии электроэнергии

Эти рекомендации помогут вам использовать изделие экологически чистым способом и экономить электроэнергию.

- Размораживайте замороженные продукты перед приготовлением.
- Готовьте пищу в закрытой посуде. При приготовлении в открытой посуде энергопотребление может возрасти в 4 раза.
- Выбирайте конфорку соответственно размеру дна посуды. Обязательно выбирайте посуду соответственно объему приготовляемого блюда. Чем больше объем посуды, тем выше энергопотребление.
- Для приготовления пищи на электрических конфорках используйте посуду только с плоским дном.
Посуда с толстым дном лучше проводит тепло, что позволяет на треть сократить потребление энергии.
- Размер посуды должен соответствовать размеру зон нагрева. Не следует

использовать посуду с дном меньшего диаметра, чем диаметр конфорки.

- Следите за тем, чтобы зоны нагрева и дно посуды были чистыми. Загрязнения ухудшают теплопередачу между зоной нагрева и дном посуды.
- Если блюдо готовится долго, выключайте зону нагрева за 5-10 минут до окончания приготовления. Использование остаточного тепла позволяет сэкономить до 20% электроэнергии.

Подготовка к эксплуатации

Очистка прибора перед началом эксплуатации



Некоторые моющие средства и чистящие материалы могут повредить поверхность. Не используйте для чистки агрессивные моющие средства, чистящие порошки/кремы, а также острые предметы.

1. Снимите все упаковочные материалы.
2. Протрите поверхность прибора влажной тканью или губкой и вытрите насухо.

5 Правила эксплуатации варочной панели

Общие сведения о приготовлении пищи



Не заполняйте кастрюлю растительным маслом более чем на одну треть. При нагревании масла не оставляйте варочную панель без присмотра. Остерегайтесь возгорания раскаленных масел. **Не тушите огонь водой!** При возгорании масла накройте посуду одеялом или влажной тканью. По возможности выключите варочную панель и позвоните в пожарную службу.

- Перед жареньем продукты нужно обязательно обсушивать. Опускайте продукты в горячий жир с осторожностью. Замороженные продукты перед жареньем следует полностью разморозить.
- Посуду, в которой разогревается жир, накрывать нельзя.
- Посуду следует ставить на плиту таким образом, чтобы ручки не нагревались над горячей поверхностью плиты. Не ставьте на плиту неустойчивую посуду, которая легко опрокидывается.
- Не ставьте на включенные конфорки пустую посуду – это может привести к ее повреждению.
- Не оставляйте включенными конфорки, на которых нет посуды – это может привести к повреждению плиты. Обязательно выключайте конфорки после окончания приготовления пищи.
- Не ставьте на плиту пластмассовую или алюминиевую посуду, так как на горячей поверхности они могут расплавиться. Расплавившиеся материалы следует сразу же счищать с поверхности. Такую посуду также не следует использовать для хранения пищевых продуктов.
- Можно использовать только посуду с плоским дном.

- Размер посуды должен соответствовать количеству продуктов. Тогда продукты не будут выплескиваться из посуды, и не придется лишний раз мыть плиту. Не кладите на конфорки крышки кастрюль. Размещайте посуду по центру конфорки. Если нужно переместить посуду на другую конфорку, поднимите ее и переставьте. Ни в коем случае не передвигайте посуду по поверхности плиты.

Советы по использованию стеклокерамических варочных панелей

- Стеклокерамическая поверхность устойчива к нагреву и большим перепадам температуры.
- Не кладите на стеклокерамическую поверхность продукты и другие предметы и не используйте ее в качестве разделочной доски.
- Используйте посуду только с гладким дном. Посуда с острыми краями может поцарапать поверхность.
- Не используйте алюминиевую посуду, так как алюминий может повредить стеклокерамическую поверхность.

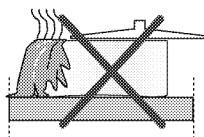

Выплеснувшиеся продукты могут повредить стеклокерамическую поверхность, и тем самым вызвать пожар.

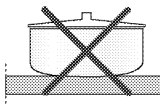

Не используйте посуду с вогнутым или выпуклым дном.

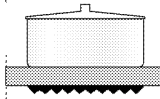

Используйте посуду только с плоским дном. Такая посуда нагревается быстро и равномерно. Если диаметр посуды слишком мал, энергия будет расходоваться впустую.

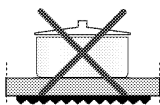

Эксплуатация варочных панелей

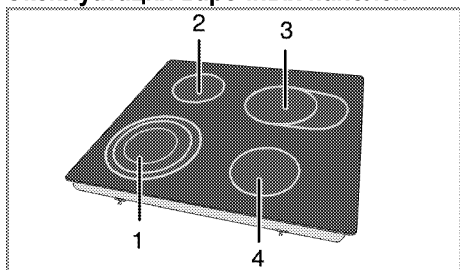

- 1 Трехконтурная зона нагрева 21-23/17-19/12-14 см
- 2 Одноконтурная зона нагрева 14-16 см
- 3 Расширенная зона нагрева 14-16/25-27 см
- 4 Одноконтурная зона нагрева 16-18 см список рекомендованных диаметров посуды для использования на соответствующих конфорках.



ОПАСНО:

Следите за тем, чтобы на варочную панель ничего не упало. Даже небольшие предметы (например, солонка) могут повредить варочную панель.

Не пользуйтесь варочной панелью, если на ней есть трещины. В трещины может попасть вода и вызвать короткое замыкание.

При обнаружении на поверхности каких-либо повреждений (например, трещин) немедленно выключите электроприбор во избежание поражения электрическим током.



Конфорки стеклокерамической панели после включения быстро нагреваются и ярко светятся. Не следует смотреть на яркий свет.

Панель управления

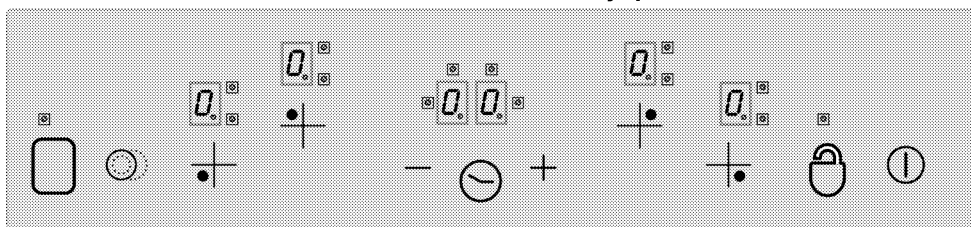

Технические характеристики



Главный выключатель



Блокировка кнопок



Регулировка температуры/Увеличение времени таймера



Регулировка температуры/Уменьшение времени таймера



** Включение двух или трех контуров нагрева



* Включение/отключение таймера



** Включение/отключение конфорки



Кнопки выбора конфорок



Цифровой индикатор конфорки (уровни температуры от 0 до 9)



Светодиодные индикаторы включения второго и третьего контуров нагрева (рядом с цифровым индикатором конфорки)



* Цифровые индикаторы таймера (рядом

расположены 4 светодиодных индикатора – для каждой из четырех конфорок)



Управление этим прибором осуществляется с помощью сенсорной панели. В моделях с таймером каждая операция, выполняемая на сенсорной панели управления, подтверждается звуковым сигналом.



Следите за тем, чтобы панель управления всегда была чистой и сухой, так как влага и грязь могут нарушить ее работу.

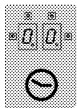

(*) В моделях с таймером

**



В моделях, где есть эти функции



В моделях с часами



Все иллюстрации и цифровые данные приведены только для наглядности. Внешний вид прибора и его функции могут отличаться от описанных.

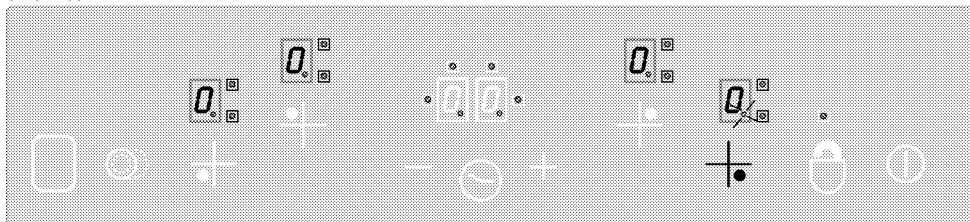

1. Включите варочную панель.
2. Включите нужную конфорку, прикоснувшись к соответствующей кнопке выбора. После выбора конфорки варочной панели "0" на цифровом индикаторе соответствующей конфорки начнет мигать десятичная точка.

Если в течение 10 секунд никакие действия не выполняются, варочная панель автоматически перейдет в режим ожидания.

3. Установите нужный уровень температуры в диапазоне от "1" до "9", повышая его с помощью кнопки "+" или понижая с помощью кнопки "-".

Кнопки "+" и "-" имеют функцию повтора ввода. Это означает, что при длительном нажатии кнопки уровень температуры будет постоянно повышаться или понижаться с интервалом 0,4 секунды.

Если начать настройку с нажатия кнопки "+" на индикаторе конфорки появится цифра "1". Если же начать настройку с нажатия кнопки "-", на индикаторе появится заданный уровень температуры (например, будут попеременно

Включение варочной панели

Прикоснитесь на 1 секунду к кнопке "I" на панели управления. При этом включатся цифровые индикаторы конфорок. Это означает, что варочная панель готова к работе, и в течение следующих 10 секунд можно выбрать нужные конфорки. Во время нажатия главного выключателя "I" другие элементы управления использовать нельзя.

На цифровых индикаторах всех конфорок будет отображаться мигающий символ "0" и десятичная точка.

Если в течение 10 секунд никакие действия не выполняются, варочная панель автоматически перейдет в режим ожидания.

Если нажимать главный выключатель "I" более 2 секунд, варочная панель выключится и перейдет в режим ожидания.

Выбор конфорки

отображаться символ "A" и цифра "9" с интервалом 0,5 секунды). Это означает, что включена функция ускоренного нагрева.

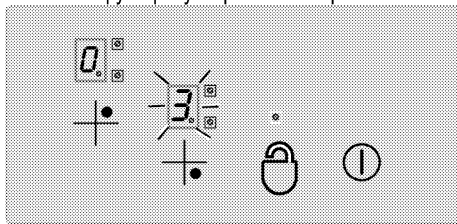

Ускоренный нагрев

Эта функция облегчает приготовление пищи. При включении режима ускоренного нагрева конфорка в течение определенного времени будет работать на максимальной мощности (см. таблицу 1). Период ускоренного нагрева определяется выбранным уровнем температуры. Это отображается чередованием мигающего символа "A" и мигающего значения заданной температуры (например, полсекунды отображается символ "A" и полсекунды – цифра "9"). По окончании периода ускоренного нагрева мощность конфорки

снизится, а значение температуры будет светиться постоянно.

Функция ускоренного нагрева предусмотрена во всех конфорках.

Включение режима ускоренного нагрева

1. Включите варочную панель.
2. Выберите нужную конфорку, коснувшись соответствующей кнопки выбора.
3. Установите уровень температуры "9" с помощью кнопки "—". После установки температуры на цифровом индикаторе начнут попеременно отображаться цифра "9" и символ "A". Это означает, что задан уровень температуры "9" и включена функция ускоренного нагрева.
4. Затем в течение 10 секунд с помощью кнопки "—" нужно выбрать уровень температуры, который будет использоваться для приготовления пищи по окончании периода ускоренного нагрева. Для установки уровня температуры конфорки (от "1" до "9") используйте кнопки "+" и "—". Предположим, что задан уровень 6.
5. Во время действия режима ускоренного нагрева на индикаторе будут попеременно отображаться символ "A" и цифра "6", а по окончании периода ускоренного нагрева на индикаторе будет постоянно светиться цифра "6".

Выключение режима ускоренного нагрева

- Чтобы выключить режим ускоренного нагрева раньше времени, установите с помощью кнопки "—" уровень нагрева "0".
- Если для продолжения приготовления пищи после завершения периода ускоренного нагрева не установлен более низкий уровень температуры, а выбран уровень "9", то через 10 секунд мигание прекратится. Это означает, что режим ускоренного нагрева выключен.

Выключение варочной панели

Если нажимать главный выключатель  более 2 секунд, варочная панель выключится и перейдет в режим ожидания.

Символ  на цифровом индикаторе соответствующей конфорки указывает на наличие остаточного тепла, которое можно использовать после выключения варочной панели.

Выключение отдельных конфорок

Есть три способа выключения конфорок.

1. одновременное касание кнопок "+" и "—";

2. снижение уровня температуры до "0" с помощью кнопки "—";
3. выключение конфорки по таймеру (при наличии).

1. Одновременное касание кнопок "+" и "—".

Выбрать нужную конфорку с помощью кнопки выбора конфорок (например, "+"). При этом на цифровом индикаторе выбранной конфорки  появится десятичная точка. Затем одновременно коснуться кнопок "+" и "—". Конфорка выключится.

2. Снижение уровня температуры конфорки до "0" с помощью кнопки "—".

Отдельную конфорку можно выключить, снизив уровень температуры до "0".

3. Выключение конфорки по таймеру (при наличии)



По истечении заданного времени таймер выключит соответствующую конфорку. На всех индикаторах появятся цифры "0" и "00". Индикатор включения двух или трех контуров нагрева и светодиодные индикаторы конфорок рядом с цифровым индикатором таймера погаснут.

Кроме того, по истечении заданного времени прозвучит звуковой сигнал. Этот звуковой сигнал можно отключить, прикоснувшись к любой из кнопок на панели управления.

Включение конфорки с двумя или тремя контурами нагрева**

Включение двухконтурной конфорки

Выберите нужную конфорку с двумя контурами нагрева. На цифровом индикаторе соответствующей конфорки начнет мигать десятичная точка.

Установите уровень температуры от 1 до 9 и включите второй контур нагрева кнопкой . Светодиодный индикатор второго контура рядом с цифровым индикатором соответствующей конфорки  начнет непрерывно мигать. 

При каждом прикосновении к кнопке режим работы двухконтурной конфорки изменяется: второй контур включается или отключается. Дополнительный контур нагрева можно включить только в том случае, если для основного контура установлен уровень температуры от "1" до "9".

Включение трехконтурной конфорки

Выберите нужную конфорку с тремя контурами нагрева. На цифровом индикаторе соответствующей конфорки начнет мигать

десятичная точка. Установите уровень температуры от **1 до 9** и включите второй контур нагрева кнопкой "3".

Светодиодный индикатор второго контура рядом с цифровым индикатором соответствующей конфорки "E" начнет светиться постоянно. При повторном прикосновении к кнопке "3"

включится третий контур нагрева и начнет мигать светодиодный индикатор "E" третьего контура. При следующем прикосновении к кнопке "3" третий контур конфорки отключится. Каждый раз при выполнении этого действия режим работы двух- или трехконтурных конфорок изменяется.

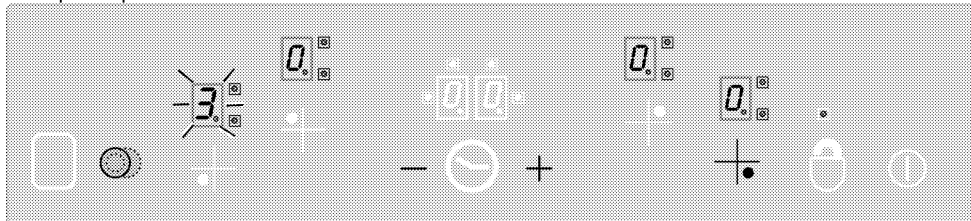

Включение второго и третьего контура выбранной конфорки с помощью кнопки "3".

Блокировка кнопок* (в моделях с часами)

Если прикоснуться к кнопке "L" более 2 секунд, сенсорная панель управления будет заблокирована. Выполнение этой операции подтверждается звуковым сигналом. После этого

начинает мигать светодиодный индикатор "L" и кнопки всех конфорок блокируются.

Блокирование кнопок управления конфорками возможно только в рабочем режиме. Если

конфорки заблокированы: действует только главный выключатель "O". Пока кнопки

заблокированы, светодиодный индикатор "L" будет мигать. Блокировка кнопок сохраняется и после выключения варочной панели, поэтому при следующем включении варочной панели они будут заблокированы. Чтобы пользоваться варочной панелью, сначала нужно отключить блокировку кнопок.

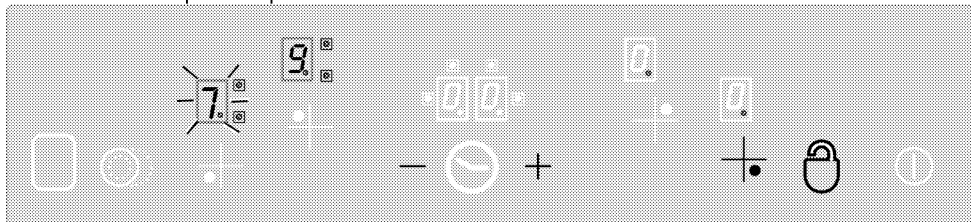

"L" В рабочем режиме блокировка и отмена блокировки кнопок сенсорной панели управления выполняется с помощью кнопки .

Чтобы снять блокировку кнопок управления

конфорками, прикоснитесь к кнопке "L" на 2 секунды. Выполнение этой операции подтверждается звуковым сигналом.

После этого светодиодный индикатор "L" погаснет. Это означает, что сенсорная панель управления разблокирована и ею можно пользоваться, как обычно.

Блокировка от детей

Эта функция дает возможность предотвратить случайное включение конфорок детьми. Для блокировки доступа детей к сенсорной панели

предусмотрена специальная усложненная процедура. Включение и отключение блокировки от детей возможно только в режиме ожидания.

Включение блокировки сенсорной панели

1. Включите варочную панель, коснувшись главного выключателя "O".
2. Одновременно коснитесь кнопок "+" и "-" и не отпускайте не менее 2 секунд.
3. Затем снова коснитесь кнопки "+".

» Функция блокировки от детей включена и "L" отображается на всех цифровых индикаторах конфорок.

Отключение блокировки от детей

Снятие блокировки выполняется тем же способом, что и включение.

1. Включите варочную панель, коснувшись главного выключателя "⓪".
2. Одновременно прикоснитесь к кнопкам "+ и —" и не отпускайте их не менее 2 секунд.
3. Затем снова коснитесь кнопки "—".

» Пока включена блокировка от детей, на цифровых индикаторах всех конфорок отображается символ "⓪". Символ "⓪" исчезнет, когда блокировка будет успешно отключена.

Таймер * (в моделях с часами)

Использование этой функции облегчает приготовление пищи, так как не нужно постоянно находиться у плиты, пока готовится блюдо: по окончании заданного времени конфорка выключится автоматически.

Таймер обеспечивает такие возможности: с помощью сенсорной панели управления можно одновременно устанавливать таймеры для каждой из четырех конфорок, а также один сигнальный таймер. Все таймеры можно использовать только в рабочем режиме.

Сигнальный таймер

Сигнальный таймер действует независимо от конфорок, поэтому не имеет значения, выбрана ли какая-либо конфорка или нет.

1. Чтобы включить сигнальный таймер, коснитесь кнопки "⓪". На цифровом индикаторе таймера появятся цифры "00" и "0.0", а справа внизу появится десятичная точка. Это значит, что сигнальный таймер включен.
2. Затем задайте нужное время с помощью кнопок "+ и —".
3. После установки времени таймер начнет обратный отсчет.

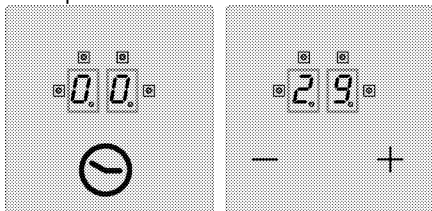

» По истечении заданного времени прозвучит звуковой сигнал. Этот звуковой сигнал можно отключить, прикоснувшись к любой из кнопок на панели управления.

Таймер конфорки

Таймеры можно устанавливать только для включенных конфорок.

1. Сначала включите варочную панель и нужную конфорку (для конфорки должен быть установлен уровень температуры от 1 до 9).
2. Включите таймер конфорки, так же как и сигнальный таймер, – кнопкой "⓪". На цифровом индикаторе таймера появятся цифры "00" и "0.0", а справа внизу появится десятичная точка. Это значит, что таймер конфорки готов к работе.
3. Чтобы включить таймер конфорки, нужно снова нажать кнопку "⓪". После этого можно задать время таймера.
4. Задайте нужное время с помощью кнопок "+ и —".

Включение таймеров конфорок

1. После включения таймера первой конфорки еще раз коснитесь кнопки "⓪". Символ на сенсорной кнопке повернется по часовой стрелке и укажет на следующую включенную конфорку, для которой можно установить таймер. Светодиодный индикатор "⓪" указанной конфорки начнет мигать.
 2. Задайте нужное время с помощью кнопок "+ и —".
 3. Светодиодный индикатор работающего таймера конфорки "⓪", который был установлен первым, будет непрерывно мигать.
 - Можно установить таймеры и для других включенных конфорок – для этого нужно снова коснуться кнопки "⓪".
 - Через 10 секунд на цифровом индикаторе таймера появится отсчет времени для конфорки, которую нужно выключить раньше всех.
 - Светодиодные индикаторы "⓪" рядом с цифровым индикатором таймера, которые светятся постоянно, указывают работающие таймеры.
 - Изменяя положение кнопки "⓪", можно увидеть показания таймеров конфорок и сигнального таймера. Светодиодный индикатор "⓪" соответствующего таймера при этом начнет мигать.
- Если ни один из светодиодных индикаторов не мигает, значит, на цифровом индикаторе таймера отображается отсчет для сигнального таймера.

Отключение таймеров

Сначала необходимо отобразить показания таймера, изменяя положение кнопки "⓪", пока на

цифровом индикаторе не появятся показания нужного таймера. После этого можно отменить отсчет одним из двух способов:

- постепенно уменьшая время до значения "00" с помощью кнопки "—"; ;

- одновременно прикоснуться на полсекунды к кнопкам "+" и "—", после чего на цифровом индикаторе таймера появится значение "00".

По истечении заданного времени прозвучит звуковой сигнал. Этот звуковой сигнал можно отключить, прикоснувшись к любой из кнопок на панели управления.

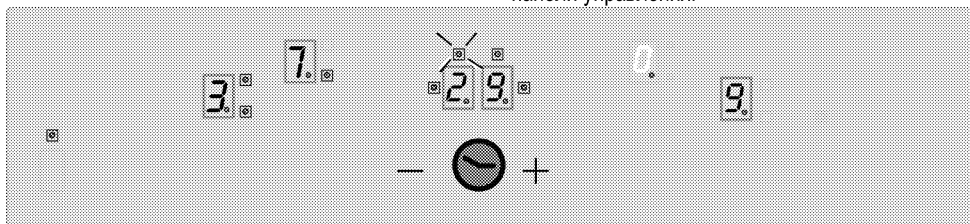

На цифровом индикаторе таймера отображается обратный отсчет времени для таймера 3-й конфорки (светодиодный индикатор мигает) (светятся индикаторы таймеров для конфорок 1 и 4, однако их показания не отображаются на цифровом индикаторе).

Функция подогрева (при наличии)

На конфорках с функцией подогрева можно сохранять блюда теплыми. Для этого в них предусмотрен дополнительный уровень температуры между уровнями 0 и 1.

Прикоснитесь к кнопке "□", чтобы включить функцию подогрева.

При этом начнет мигать светодиодный индикатор "□". Чтобы выключить конфорку, снова коснитесь кнопки "□".

Ограничение времени работы

Блок управления варочной панелью оснащен устройством ограничения времени работы. Если одна или несколько конфорок непреднамеренно остались включенными, через определенное время они автоматически выключатся см. Таблицу 1). Предельное время работы конфорки зависит от выбранной настройки температуры. Если для конфорки был установлен таймер, на 10 секунд на индикаторе таймера появятся цифры "00" (а еще через 10 секунд включится индикатор остаточного тепла).

После этого таймер выключится.

После такого автоматического отключения конфорку можно включить снова. При этом предельное время работы будет установлено в зависимости от выбранного уровня температуры.

Таблица 1: Параметры регулирования температуры; продолжительность цикла 47,0 секунд

Уровень температуры	Цикл выключения (секунды)	Цикл включения (секунды)	Предельное время работы (часы)	Период ускоренного нагрева (секунды)
0	0	0	0	-
1	45,6	1,4	6	60
2	43,6	3,4	6	180
3	41,3	5,7	5	288
4	38,4	8,6	5	390
5	35,9	11,1	4	510
6	33,1	13,9	1,5	150
7	26,2	20,8	1,5	210
8	19,2	27,8	1,5	270
9	0	47,0	1,5	-

Индикация остаточного тепла

Если определенная датчиком или указанная на цифровом индикаторе температура конфорки превышает 60°C, на цифровом индикаторе отображается символ "H". Когда температура опустится ниже 60°C, на цифровом индикаторе появится цифра "0".

При восстановлении электроснабжения после перерыва на цифровых индикаторах конфорок, температура которых до отключения превышала 60°C, будет отображаться мигающий символ остаточного тепла. Эти символы будут мигать до окончания периода остывания или до включения конфорки.

Калибровка датчика и индикация ошибок

При включении электропитания система управления варочной панелью выполняет калибровку датчика с учетом состояния датчика и стеклокерамической поверхности, а также условий окружающей среды. Во время калибровки нельзя накрывать стеклянную поверхность в месте размещения датчика. Кроме того, нельзя допускать освещения панели управления ярким солнечным светом, галогеновыми лампами и другими сильными источниками света.

Таблица 2.Индикация ошибок и их причины

Причина ошибки	Индикация
Слишком яркое внешнее освещение	F1
Лампа дневного света	F2
Датчик накрыт светоотражающим материалом	F3
Значительные колебания яркости внешнего освещения	F4

Практические примеры

Калибровка выполняется нормально при таких условиях освещения:

варочная панель освещается лампой без отражателя (100 Вт матовая), расположенной на высоте 70 см от поверхности панели. Если калибровка прошла успешно, варочная панель будет нормально функционировать даже при очень ярком освещении, например, галогеновой лампой направленного света с рефлектором мощностью 50 Вт.

В случае ошибки калибровка будет повторяться до тех пор, пока внешние условия не изменятся, и можно будет выполнить калибровку. Система управления варочной панелью может функционировать только после калибровки всех датчиков.

Во время калибровки на поверхности варочной панели не должно быть никаких предметов или материалов. Кроме того, внешнее освещение должно быть не слишком ярким. Если во время выполнения калибровки при первом включении электропитания возникают ошибки F1, F2 или F4, необходимо выключить все источники света или закрыть окно шторы. После выполнения калибровки яркое освещение уже не будет влиять на работу системы управления.

Во время эксплуатации система управления автоматически выполняет подстройку и повторную калибровку в соответствии с изменениями внешних условий.



Сенсорная панель управления оснащена датчиком защиты от перегрева. При срабатывании этого датчика соответствующая конфорка отключается. Подробную информацию о сообщениях об ошибках см. в таблице. При длительном нажатии на какую-либо кнопку (более 10 секунд) система управления полностью отключается и выдается звуковой сигнал.

6 Уход и техническое обслуживание

Общие сведения

Регулярно выполняйте чистку прибора. Это позволит продлить срок его службы, а также избежать многих проблем.



ОПАСНО:

Перед выполнением работ по обслуживанию и чистке отключите прибор от электрической сети. Существует риск поражения электрическим током!



ОПАСНО:

Дайте изделию остыть, прежде чем приступать к чистке. Горячие поверхности могут причинить ожоги!

- Прибор следует тщательно чистить после каждого использования. Так легче удалять остатки пищи, которые могут пригореть при следующем использовании прибора.
- Для чистки прибора не требуются специальные чистящие средства. Прибор можно вымыть теплой водой с добавлением жидким моющего средства, используя мягкую ткань или губку. А затем протереть сухой тканью.
- Обязательно протирайте прибор насухо после чистки и сразу же удаляйте попавшую на него жидкость.
- Не используйте для чистки ручки и поверхностей из нержавеющей стали чистящие средства, содержащими кислоту или хлор. Эти детали можно протирать мягкой тканью, смоченной в жидком моющем средстве (без абразивных добавок), стараясь тереть в одном направлении.



Некоторые моющие средства и чистящие материалы могут повредить поверхность. Не используйте для чистки агрессивные моющие средства, чистящие порошки/кремы, а также острые предметы.



Не используйте для чистки устройства пароочистители, поскольку это может привести к поражению электрическим током.

Чистка варочной панели

Стеклокерамические поверхности

Очистите стеклокерамические поверхности с помощью холодной воды, полностью удаляя чистящее средство с поверхности, и протрите насухо мягкой тканью. Остатки пищи на стеклокерамической поверхности могут повредить ее при следующем включении.

Ни в коем случае не используйте для удаления со стеклокерамической поверхности засохших остатков пищи ножи с зубчатым лезвием, металлические мочалки и т. п.

Известковый налет (желтые пятна) можно удалять специальными средствами для удаления накипи, которые можно приобрести в торговой сети, или другими используемыми для этого средствами, например, столовым уксусом или лимонным соком.

Для удаления сильных загрязнений нанесите моющее средство губкой и оставьте на некоторое время для воздействия. Затем очистите поверхность варочной панели влажной тканью.



Продукты, содержащие сахар, такие, как крем или сироп, нужно удалять немедленно, не дожидаясь остывания поверхности, так как они могут необратимо повредить стеклокерамическую поверхность.

Со временем может произойти изменение цвета поверхности, однако это никоим образом не влияет на ее работу.

Появление пятен и обесцвечивание стеклокерамической поверхности – это обычное явление, которые не является признаком ее повреждения.

7 Поиск и устранение неисправностей

При нагревании и охлаждении прибор издает металлические шумы.

- При нагревании металлические детали могут расширяться и издавать звуки. >>> *Это не является неисправностью.*

Прибор не работает.

- Плавкий предохранитель неисправен или сработал. >>> *Проверьте плавкие предохранители в блоке предохранителей. При необходимости замените их или включите.*
- Духовой шкаф не включен в (заземленную) розетку электросети. >>> *Проверьте соединение штепсельной вилки.*
- Если дисплей не загорается при повторном включении плиты. >>> *Отключите устройство от сети питания автоматическим выключателем. Подождите 20 секунд и снова подключите его.*



Если вы не можете устранить неполадки, несмотря на выполнение инструкций, приведенных в данном разделе, обратитесь к представителю авторизованной сервисной службы. Не пытайтесь самостоятельно отремонтировать неисправный электроприбор.

Изготовитель: «Arcelik A.S.»

Юридический адрес: Караач Джаддеси № 2-6 34445 Сютлюдже Стамбул, Турция
(Karaağaç Caddesi No:2-6 Sütlüce, 34445, Turkey)

Произведено в Турции

Импортер на территории РФ: ООО «БЕКО»

Юридический адрес: 601021 Россия, Владимирская обл., Киржачский р-н, МОСП Першинское, дер. Федоровское, ул. Сельская, д. 49.

Информацию о сертификации продукта Вы можете уточнить, позвонив на горячую линию 8-800-200-23-56.

Дата производства включена в серийный номер продукта, указанный на этикетке, расположенной на продукте, а именно: первые две цифры серийного номера обозначают год производства, а последние две – месяц. Например, "10-100001-05" обозначает, что продукт произведен в мае 2010 года.

Изготовитель оставляет за собой право на внесение изменений в конструкцию, дизайн и комплектацию электроприбора.



Вграден котлон
Ръководство за употреба

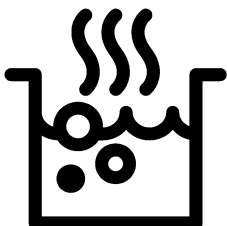

BG

Моля, първо прочетете това ръководство за употреба.

Уважаеми купувачо,

Благодарим ви, че избрахте продукта на фирмата Веко. Надяваме се, че ще получите възможно най-добри резултати от използването на продукта ни, произведен по най-висококачествени и модерни технологии.

Затова ви молим да прочетете това ръководство за употреба и всичката го съпътстваща документация внимателно преди да използвате уреда, а след това ги запазете за справка в бъдеще. Ако преотстъпите продукта на друг потребител, то го предайте заедно с ръководството за употреба. Следвайте всички указания и информация в ръководството за употреба.

Помнете, че това ръководство за употреба може да е за няколко модела уреда. Разликите между моделите са уточнени в ръководството.

Обяснение на символите

В това ръководство са използвани следните символи:

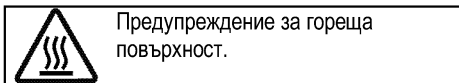
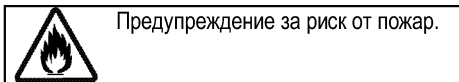
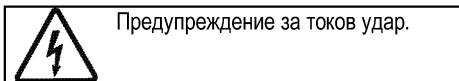
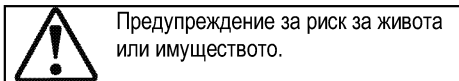
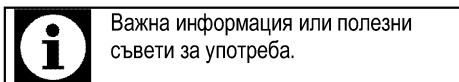

Arçelik A.Ş.
Karaağaç caddesi No:2-6
34445 Sütlüce/Istanbul/TURKEY
Made in TURKEY

**1 Важни указания и предупреждения
за безопасност и опазване на
околната среда 4**

Обща безопасност	4
Електрическа безопасност	5
Безопасност при използването на продукта	5
Предвидена употреба	7
Безопасност за децата	7
Изхвърляне на остарелия продукт	8
Изхвърляне на опаковъчните материали	8
Бъдещо транспортиране	8

2 Основна информация 9

Общ преглед	9
Технически спецификации	9

3 Монтаж 10

Преди монтажа	10
Инсталация и свързване	10

4 Подготовка 14

Съвети за спестяване на енергия	14
Първо ползване	14
Първоначално почистване на уреда	14

5 Как да работите с котлона 15

Обща информация за готвенето	15
Използване на котлоните	16
Контролен панел	16

6 Поддържане и грижа 23

Обща информация	23
Почистване на котлона	23

7 Отстраняване на повреди 24

1 Важни указания и предупреждения за безопасност и опазване на околната среда

Този раздел съдържа указания за безопасност, които ще ви помогнат да избегнете риска от нараняване или повреда. Неспазването на тези указания прави всякакви гаранции невалидни.

Обща безопасност

- Уредът може да бъде ползват от деца на 8 и повече години и от лица с понижени физически, сензорни и умствени способности или такива без опит и познания, ако те са надзиравани или инструктирани относно употребата на уреда по безопасен начин и са наясно със свързаните с това рискове. Децата не бива да си играят с уреда. Почистването и потребителската поддръжка не бива да бъдат извършвани от деца без надзор.
 - Този уред не е предназначен за употреба от лица (включително деца) с намалени физически, сензорни или умствени способности, както и от такива без опит и знания, освен ако не са наблюдавани и инструктирани за използването на уреда.
- Децата трябва да се наблюдават, за да не си играят с уреда.
- Ако продуктът е даден на някой друг за лична употреба или употреба втора ръка, ръководството за употреба, етикетите на продуктите и другите, отнасящи се за него документи и части трябва също да се предоставят с него.
 - Монтажът и ремонтът на уреда трябва винаги да се извършва от представители на оторизирания сервиз. Производителят не носи отговорност за щети, причинени от поправка извършена от неоторизирани лица, в който случай гаранцията може да стане невалидна. Преди монтажа прочетете внимателно всички инструкции.
 - Не използвайте продукта ако даде дефект или е видимо повреден.
 - След всяко ползване проверявайте дали функционалните копчета са изключени.

Електрическа безопасност

- Ако продуктът е повреден, той не бива да се ползва преди да бъде поправен в оторизирания сервис. Съществува риск от токов удар!
- Свързвайте уреда само към заземен контакт с мощност и защита, посочени в "Технически спецификации" Заземяването трябва да се направи от квалифициран електротехник, като продуктът се ползва със или без трансформатор. Фирмата ни не носи отговорност за проблеми, произтичащи от неправилно заземяване на уреда.
- Никога не мийте продукта като го поливате или пръскате в вода! Съществува риск от токов удар!
- Продуктът трябва да е изключен по време на монтаж, поддръжка, почистване и ремонт.
- Ако захранващият кабел на уреда е повреден, трябва да се поправи от производителя, негов сервисен представител или квалифициран техник с цел да се избегне всякакъв риск.
- Използвайте само захранващ кабел, отговарящ на

характеристиките, посочени в "Технически спецификации".

- Уредът трябва да е монтиран така, че да може напълно да се изключи от мрежата. Разделянето трябва да се осигурява или от щепсел, или от превключвател, монтиран във фиксираната електрическа инсталация, съгласно строителните наредби.
- Всяка манипулация по електрическите съоръжения и системи може да се извършва само от оторизирани и квалифицирани лица.
- В случай на каквато и да е повреда, изключете продукта и го изключете от захранването. За да направите това, изключете бутона вкъщи.
- Проверете дали напрежението на бутона е съвместимо с продукта.

Безопасност при използването на продукта

- **ПРЕДУПРЕЖДЕНИЕ:** Уредът и досегаемите му части се нагряват при употреба. Трябва да се внимава да не се докосват нагрятите елементи. Децата под 8-годишна възраст трябва да се държат далеч от уреда освен ако не са надзиравани постоянно.

- Никога не използвайте продукта ако сте под влиянието на алкохол и/или други опияняващи вещества.
- Внимавайте, когато в съдовете си имате алкохолни напитки. Алкохолът се изпарява при високи температури и може да предизвика пожар при възпламеняване от допира с горещата повърхност.
- Не поставяйте никакви леснозапалими материали в близост до продукта, тъй като може да се нагорещи отстрани по време на употреба.
- Дръжте всички вентилационни отвори отпушени.
- Не използвайте парочистачки за почистван на уреда, тъй като това може да предизвика токов удар.
- **ПРЕДУПРЕЖДЕНИЕ:** Безнадзорно готвене с мазнина върху котлона е опасно и може да доведе до пожар. НИКОГА не се опитвайте да изгасите възникнал пожар с водаю вместо това изключете уреда и покрийте пламъка с капак или противопожарно одеало.
- **ВНИМАНИЕ:** Процесът на готвене трябва да се наблюдава. Процес на готвене с кратка продължителност трябва да се наблюдава непрекъснато.
- **ПРЕДУПРЕЖДЕНИЕ:** Опасност от пожар: Не съхранявайте никакви предмети върху готварските повърхности.
- **ПРЕДУПРЕЖДЕНИЕ:** Ако повърхността е напукана, изключете уреда за да избегнете риска от токов удар.
- В случай, че плочата на котлона се счупи: Изключете веднага всички горелки и всички електрически нагревателни елементи и изолирайте уреда от захранването. Не докосвайте повърхността на уреда. Не използвайте уреда.
- Уредът не е предназначен за работа чрез управление от външен таймер или отделно дистанционно управление.
- Парното налягане, което се наслабва в следствие на влагата по повърхността на котлона или върху дъното на тенджерата може да накара тенджерата да подскочи. Затова винаги проверявайте дали повърхността на фурната и дъното на тенджерите са сухи.

- **ПРЕДУПРЕЖДЕНИЕ:**
Използвайте само предпазители за котлони, проектирани от производителя на готварския уред или такива, които са указани от производителя в инструкциите за употреба на уреда, или предпазители, вградени в уреда. Употребата на неподходящи предпазители за деца може да доведе до злополука.

За надеждността на пламъка на продукта;

- Щепселът трябва да е наместен в контакта, така че да не излизат искри.
- Не използвайте повреден, срязан или удължен кабелю използвайте само оригиналния кабел на уреда.
- Щепселът не бива да се включва в контакта ако е намокрен или влажен.

Предвидена употреба

- Този продукт е предвиден за битова употреба. Употребата му за търговски цели не е допустима.
- **ВНИМАНИЕ:** Този уред е предназначен само за готварски цели. Той не бива да се използва за други цели,

като Например отопляване на стаята.

- ÛПроизводителят не носи отговорност за щети, причинени от неправилна употреба.

Безопасност за децата

- **ПРЕДУПРЕЖДЕНИЕ:**
Външните части на уреда може да се нагорещят при употреба. Малките деца трябва да се държат далеч от уреда.
- Опаковъчните материали са опасни за децата. Дръжте далеч от децата опаковъчните материали. Изхвърлете всички части от опаковката по природосъобразен начин.
- Електрическите уреди са опасни за децата. Дръжте децата далеч от уреда по време на работа и не им позволявайте да си играят с него.
- Не поставяйте върху уреда предмети, които децата може да опитат да достигнат.

Изхвърляне на остарелия продукт

Съвместимост с WEEE Директива за изхвърляне на отпадъчни продукти:



Продуктът отговаря на изискванията на директивата на ЕС за изхвърляне на отпадъчни продукти (2012/19/EU). Този продукт носи класификационен символ за отпадъчно електрическо и електронно оборудване (WEEE). Продуктът е произведен от висококачествени части и материали, които могат да се използват повторно и са подходящи за рециклиране. Не изхвърляйте уреда заедно с обикновените битови и други отпадъци в края на оперативния му живот. Занесете го в събирателния център за рециклиране на електронно и електрическо оборудване. Обърнете се към местните власти за повече подробности относно тези събирателни центрове.

Съвместимост с директивата за ограничаване на употребата на определени опасни вещества:

Закупеният от вас продукт отговаря на изискванията на директивата за ограничаване на употребата на определени опасни вещества на ЕС (2011/65/EU). Той не съдържа никой от вредните и забранени материали, описани в Директивата.

Изхвърляне на опаковъчните материали

- Опаковъчните материали са опасни за децата. Дръжте опаковъчните материали на безопасно място, извън достъпа на деца. Опаковъчните материали на продукта са изработени от преработваеми материали. Изхвърлете ги по подходящ начин и сортирайте в съответствие с указанията за рециклиране на отпадъци. Не ги изхвърляйте с нормалните битови отпадъци.

Бъдещо транспортиране

- Запазете оригиналния кашон на продукта и го пренасяйте в него. Следвайте указанията върху кашона. Ако не сте запазили оригиналния кашон, опаковайте уреда в найлон с мехурчета и го залепете плътно.



Огледайте продукта отвън за евентуални повреди при пренасянето.

2 Основна информация

Общ преглед

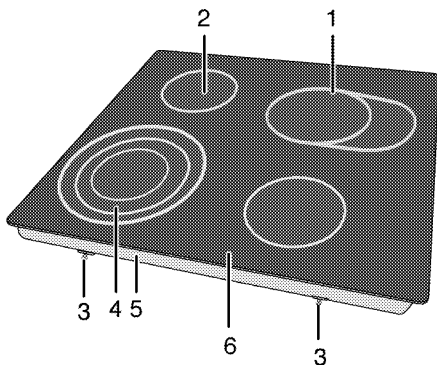

- | | | | |
|---|----------------------------------|---|-----------------------------------|
| 1 | Удължена готварска плоча | 4 | Готварска плоча с троен прекъсвач |
| 2 | Готварска плоча с един прекъсвач | 5 | Капак на базата |
| 3 | Монтажна скоба | 6 | Плоча на котлон |

Технически спецификации

Волтаж/честота	220-240 V~/380-415 V 2N ~ 50 Hz
Обща консумация на енергия	7000 W
Кабел тип/сечение	мин.H05V2V2-F 3 x 2,5 мм ² / 5 x 1,5 мм ²
Външни размери (височина/ширина/дълбочина)	55 мм/580 мм/510 мм
Монтажни размери (ширина/дълбочина)	560 (+2) мм/490 (+2) мм
Горелки	
Преден ляв	Готварска плоча с троен прекъсвач
Размер	210/175/120 мм
Мощност	2300/1600/800 W
Заден ляв	Готварска плоча с един прекъсвач
Размер	140 мм
Мощност	1200 W
Заден десен	Удължена готварска плоча
Размер	140/250 мм
Мощност	2000/1100 W
Преден десен	Готварска плоча с един прекъсвач
Размер	160 мм
Мощност	1500 W



Техническите спецификации може да бъдат променени без предупреждение с цел подобряване качеството на продукта.



Фигурите в това ръководство са схематични и може да не съвпадат точно с вашия продукт.



Стойностите посочени върху етикетите на продукта или в прдружителната документация са получени в лабораторни условия при спазване на съответните стандарти. Тези стойности може да варират в зависимост от условията на работа и околната среда на продукта.

3 Монтаж

Продуктът трябва да се монтира от квалифициран специалист в съответствие с текущите законови разпоредби. В противен случай гаранцията става невалидна. Производителят не носи отговорност за щети, причинени от поправка извършена от неоторизирани лица, в който случай гаранцията може да стане нева.



Подготовката на мястото и свързването на електричеството продукта са отговорност на клиента.



ОПАСНОСТ:
Уредът трябва да бъде монтиран в съответствие с всички местни наредби относно газовите и/или електрически уреди.



ОПАСНОСТ:
Преди монтажа, разгледайте продукта за видими дефекти. Ако има такива, то не го монтирайте.
Повредените продукти водят до риск за безопасността.

Преди монтажа

Плотът е проектиран за монтиране в търговските кухненски плотове. От уреда до стените и мебелировката трябва да се остави обезопасителна дистанция. Вижте фигурата (стойностите са в мм).

- Може да се използва и в свободно положение. Оставете минимално разстояние от 750 мм над повърхността на котлоните.
- (*) Ако над печката ще бъде монтиран абсорбатор, направете справка с указанията на производителя за височината на монтиране (мин 650 мм)
- Премахнете опаковъчните материали и транспортните заключалки.
- Използваните повърхности, синтетични ламинати и лепила трябва да са топлоустойчиви (минимум 100 °С).
- Кухненският плот трябва да е в неподвижно хоризонтално положение.
- По монтажните размери намалете отвора на кухненския плот за котлона.

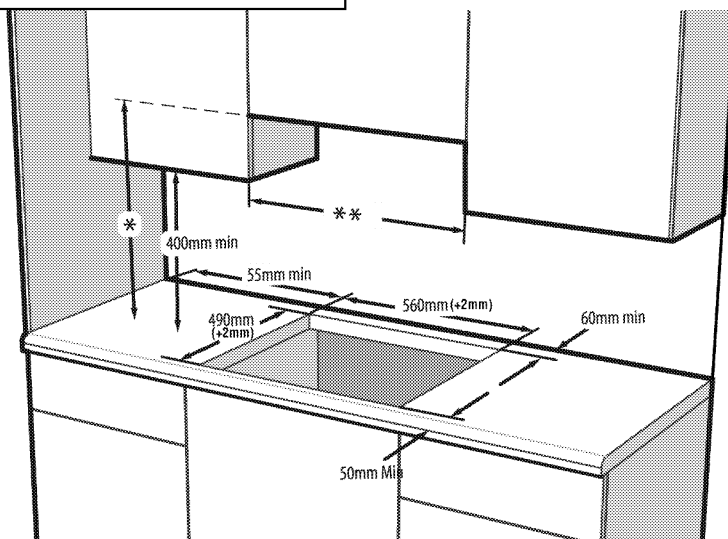

* Минимална височина на екстрактора съгласно препоръчаното в ръководството за употреба на абсорбатора

** Минималното разстояние между двата корпуса трябва да се равнява на широчината на плота с котлоните

Инсталация и свързване

- Уредът трябва да бъде инсталиран и свързан в съответствие с установените правила за монтажа.

i Не монтирайте уреда на места с остри ръбове и ъгли.
Съществува риск от счупване на стъклокерамичната повърхност!

Свързване към електричеството

Свържете продукта към заземен електрически контакт чрез миниатюрен верижен прекъсвач с подходящ капацитет, както е посочено в таблицата „Технически спецификации“.
Заземяването трябва да се направи от квалифициран електротехник, като продуктът се използва със или без трансформатор. Фирмата не носи отговорност за щети, причинени от употребата на продукта без направено заземяване на инсталацията в съответствие с местните разпоредби.

ОПАСНОСТ:
Уредът трябва да бъде свързан към електрическата мрежа от оторизирано и квалифицирано лице. Периодът на гаранцията на уреда започва едва след правилен монтаж.
Производителят не носи отговорност за щети, причинени от поправка извършена от неоторизирани лица.

ОПАСНОСТ:
Захранващият кабел не бива да се защитава, прегъва или да допира горещите части на уреда.
Повреденият захранващ кабел трябва да се подмени от квалифициран електротехник. В противен случай съществува риск от токов удар, късо съединение или пожар!

- При свързването трябва да се спазват държавните наредби.
- Данните на захранването трябва да отговарят на данните, описани върху етикета на уреда. Етикетът с данни се намира в гнездото в задната част на продукта.
- Захранващият кабел на уреда трябва да отговаря на стойностите в таблица "Технически спецификации".

ОПАСНОСТ:
Преди да започнете каквато и да е работа по електрическата инсталация, изключете уреда от захранването.
Съществува риск от токов удар!

Свързване на захранващия кабел

i При окабеляване е необходимо да прилагате националните/местни разпоредби и да използвате подходящи контакти и щепсели за фурната. В случай, че ограниченията за продукта са извън възможностите на щепсела и контакта, продуктът трябва да се свърже с фиксирана електрическа връзка директно, без да се използва щепсел и контакт.

1. Ако с продукта не е доставен захранващ кабел, трябва да изберете захранващ кабел от таблицата (Технически спецификации, стр. 9) в съответствие с електрическата инсталация в дома ви и той трябва да бъде свързан към продукта като следватے указанията в диаграмата за кабела.

Не може да разкачите всички полюси на електрозахранването, трябва да свържете дисконектор с поне 3 мм контактно разстояние (бушони, обезопасяващи прекъсвачи, контактори) и всички полюси на дисконектора трябва да са близо до (не над) уреда в съответствие с директивите на ИЕЕ. Неспазването на тези указания може да доведе до проблеми в работата на уреда, както и да направят гаранцията му невалидна.

i Препоръчва се допълнителна защита чрез прекъсвач на остатъчния ток.

2. Отворете капака на захранващия блок с отвертка.
3. Прекарайте захранващия кабел през скобата за кабела под терминала и закрепете основната част с вградения винт върху скобата.
4. Свържете кабелите според предоставената диаграма.

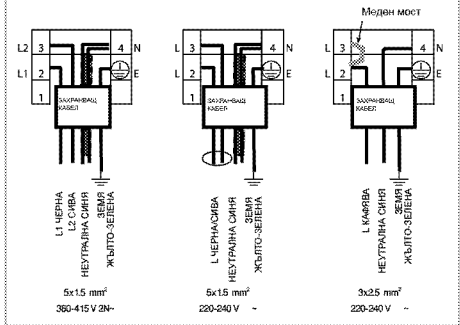

- След като завършите свързването на жиците, затворете капака на терминала.
- Прокарайте захранващия кабел така, че да не докосва уреда и да не се заклепти между уреда и стената.



Захранващият кабел не бива да е по-дълъг от 2 м с цел безопасност.

Монтаж на продукта

- Обърнете плота с лицето надолу и го поставете върху плоска повърхност.
- Когато монтирате плота, поставете уплътнителя, който е предоставен в пакета, около плота, както е показано на следващите картинки, като се уверите, че остава 1 до 2 мм навътре от външния ръб на стъклото.

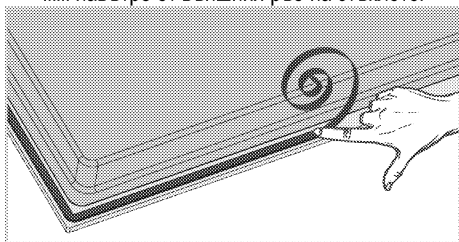

- Фиксирайте монтажните пружини като ги поставите и завинтите в отворите от долната страна на корпуса, както е показано на фигурата.

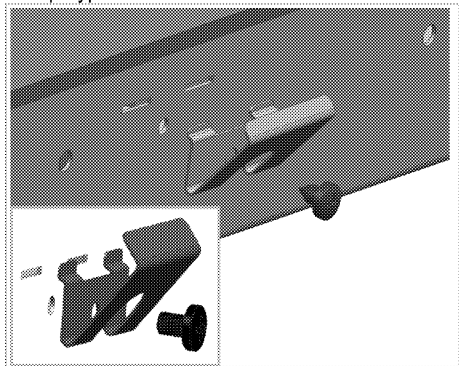

За някои модели, вашият продукт може да бъде доставен с монтирани пружини.



Броят на монтажните пружини на вашия продукт варира в зависимост от модела на продукта.

- Поставете плота върху тезгяха и го подравнете.

- Можете лесно да монтирате режещия диск върху плот с помощта на скобите. Ако размерите на плота са неподходящи, можете да поставите две скоби отстрани на предната страна на продуката, както е показано на следващата фигура.

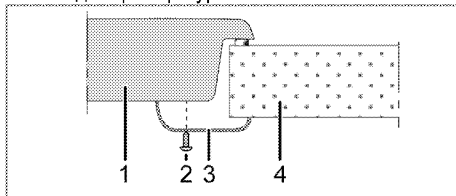

- Плот
- Винт
- Монтажна скоба
- Тезгях



При монтиране на плота в шкаф, той трябва да се отдели от шкафа с монтиране на рафт, както е показано на горната фигура. Това не е необходимо при монтиране върху вградена фурна.

Например, ако дъното на продуката може да бъде докоснато след като е монтирано в чекмедже, този участък трябва да се покрие с дървена плоскост.

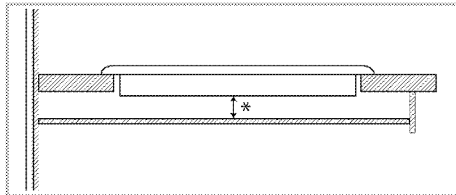

* мин. 15 мм

Изглед отзад (изходи за свързване)



Местоположението на отворите за свързване на долната фигура са схематични и могат да варират в зависимост от модела на продукта. Фиксирайте ги в съответствие с отворите за свързване на продукта.

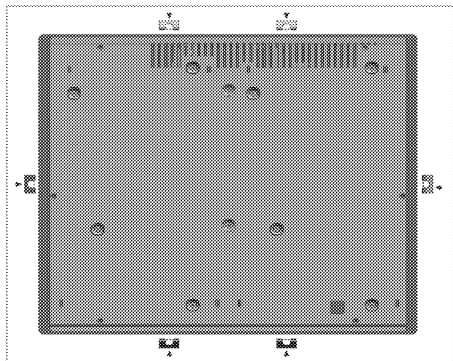

ОПАСНОСТ:

По отношение на безопасността не е добре да правите свързването към различни дупки, тъй като това може да увреди газовата и електрическата система.



ОПАСНОСТ:

Котлонът съдържа компоненти, които работят с газ и електричество. Поради тази причина трябва да се поставя само на плотове през отворите за фиксиране, като се използват само доставените захващащи елементи и винтове по показания в настоящото ръководство начин. В противен случай ще представлява опасност за живота и собствеността.



Броят на монтажните пружини на вашия продукт варира в зависимост от модела на продукта.

Финална проверка

1. Работа с продукта
2. Проверете функциите.

4 Подготовка

Съвети за спестяване на енергия

Следващата информация ще ви помогнат да използвате електроуреда по екологичен начин и да спестявате електроенергия:

- Размразете замразените храни преди да ги сготвите.
- За готвене използвайте съдове с капацитет. Ако готвите без капак, консумацията на енергия се увеличава до 4 пъти.
- Изберете горелката, която е най-подходяща за размера на дъното на съда, който използвате. Винаги избирайте подходящия размер тенджерата за яденето, което ще приготвите. По-големите тенджери харчат повече енергия.
- При готвене на електрически котлони дъното на съдовете трябва да е равно. Тенджерите с дебело дъно осигуряват по-добър топлообмен. Може да спестите до 1/3 електроенергия.
- Съдовете и тенджерите, които използвате, трябва да са съвместими с котлоните.

Дъното на съдовете или тенджерите трябва да е по-малко от котлона.

- Поддържайте зоните за готвене и дъното на тенджерите чисти. Наслаганията от мръсотия намаляват проводимостта между зоните за готвене и дъното на тенджерата.
- При по-продължително готвене, изключете зоната за готвене 5-10 минути преди края на времето за готвене. Може да спестите до 20% електроенергия при поздраване на остатъчната топлина.

Първо ползване

Първоначално почистване на уреда



Повърхността може да се повреди от някои почистващи препарати и материали. Не използвайте агресивни почистващи препарати, прахообразни/кремообразни препарати или остри предмети при почистването.

1. Премахнете всички опаковъчни материали.
2. С мокър парцал или гъба забършете всички повърхности и подсушете.

5 Как да работите с котлона

Обща информация за готвенето



Никога не пълнете тигана с олио над 1/3 от обема му. Не оставяйте котлона без наблюдение когато нагривате олио. Пренагрятата мазнина води до риск от пожар. **Никога не опитвайте да потушите евентуално възникнал пожар с вода!** Ако олиот се подпали, го покрийте с противопожарно одеало или влажен парцал. Изключете котлона ако това не представлява опасност и се обадете в пожарната.

- Преди пържене на хранителни продукти, винаги ги подсушавайте добре и ги поставяйте внимателно в нагорещената мазнина. Замразените храни трябва да се размразят напълно преди пържене.
- Не покривайте съда в който загревате олио.
- Поставяйте тиганите и тенджерите по такъв начин, че дръжките им да не изложени на горещината от котлона. Не поставяйте небалансирани и лесно накланящи се съдове върху котлона.
- Не поставяйте празни съдове и тенджери във включените зони за готвене. Това може да ги повреди.
- Пускането на зона за готвене без поставяне на съд или тенджера отгоре ще повреди уреда. Изключете зоните за готвене след приключване на готвенето.
- Не поставяйте пластмасови и алуминиеви съдове върху уреда тъй като повърхността му може да бъде нагорещена. Разтопени вещества от такъв вид трябва да се почистват незабавно. Тези съдове не бива да се използват и за съхранение на храна.
- Използвайте само тенджери и съдове с плоско дъно.
- Поставяйте съразмерно количество ядене в тенджерите и тиганите. По този начин ще си спестите излишното чистене на преляло ядене. Не поставяйте капациите на тенджерите и тиганите в зоните за готвене.

Поставяйте тенджерите така, че да са центрирани върху зоните за готвене. Ако желаете да преместите тенджерата върху друга зона за готвене, я повдигнете и преместете вместо да я плъзгате.

Съвети за стъклокерамичните котлони

- Стъклокерамичната повърхност е топлоустойчива и не се влияе от големи температурни разлики
- Не използвайте стъклокерамичната повърхност като място за съхранение на продукти или като дъска за рязане.
- Използвайте само тенджери и тигани с равни дъна. Острите ръбове издраскват повърхността.
- Не използвайте алуминиеви съдове и тенджери. Алуминият поврежда стъклокерамичната повърхност.

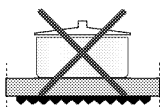
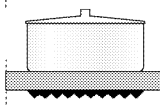
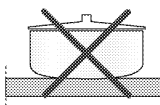
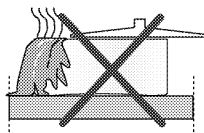

Разлятото ядене може да повреди стъклокерамичната повърхност и да предизвика пожар. Не използвайте съдове с вдлъбнато или изпъкнало дъно.

Използвайте само тенджери и тигани с равни дъна. Те осигуряват по-добър топлообмен. Ако диаметърът на тенджерата е вътрде малък се похабява енергия.

Използване на котлоните

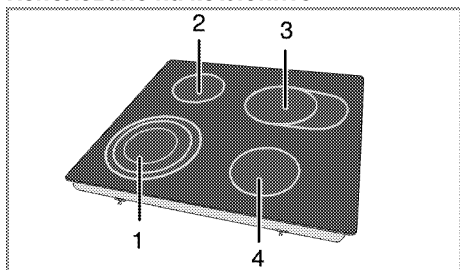

- 1 Готварска плоча с троен прекъсвач 21-23/17-19/12-14 см
- 2 Готварска плоча с един прекъсвач 14-16 см
- 3 Удължена готварска плоча 14-16/25-27 см
- 4 Готварска плоча с един прекъсвач 16-18 см е списък на препоръчителните диаметри на съдовете, които следва да бъдат използвани със съответните котлони.



ОПАСНОСТ:

Внимавайте върху плочата да не падат предмети. Дори малки предмети от рода на солница могат да я повредят. Не използвайте плочата ако е напукана. Водата може да протече през тези пукнатини и да предизвика късо съединение. В случай на видима повреда на повърхността (напр. видими пукнатини), изключете незабавно уреда за да намалите до минимум риска от токов удар.



Бързоагрегащите стъклокерамични котлони излъчват ярка светлина когато са включени. Не се взирайте в ярката светлина.

Контролен панел

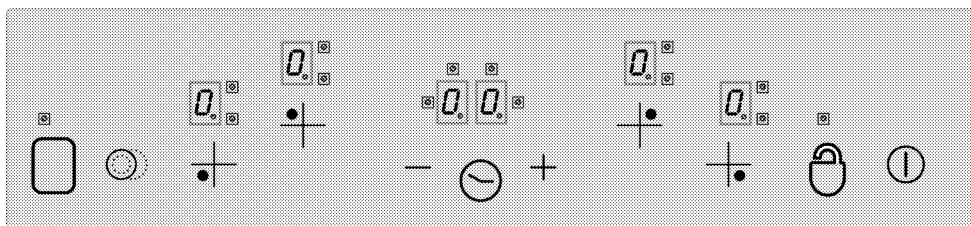

Спецификации



Главно копче - ВКЛ/ИЗКЛ



Заклучване на бутоните



Настройка на температурата/Увеличаване таймер



Настройка на температурата/Намаляване таймер



** Селектор за избор на двойна/тройна зона за готвене



* Активирай/деактивирай таймер



** Активирай/деактивирай зона за готвене



Контролери за избор на зона за готвене



Дисплей на зоната за готвене (настройка на температурата 0 ... 9)



Работен LED на двойна/тройна зона за готвене (Дисплей на зоната за готвене)



* Дисплей на таймера (има 4 LED дисплея за 4-те отделни зони за готвене)



Този уред се контролира от панела за контрол с едно докосване. Всяко едно действие извършено по панела за контрол с едно докосване се потвърждава от звуков сигнал ако контролният панел е оборудван с таймер.



Поддържайте контролните панели винаги чисти и сухи. Влагата и мръсотията може да доведат до проблеми във функционирането на панела.

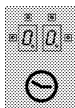

(*) Ако котлоните са оборудвани с таймер.

**

Ако котлоните са оборудвани с тези функции.



При модели с часовник

Графиките и фигурите са само с информационна цел. Действителният външен вид или функции може да варират.

Включване на котлоните

Докоснете копче "⌚" на контролния панел за 1 секунда. Дисплеите на зоните за готвене светват. Котлоните са готови за употреба. В следващите 10 секунди можете да изберете различни зони за готвене. При работа с основното копче "⌚" на останалите контролери не е позволено да функционират.

"0." и всички съответни десетични точки премигват на всички дисплей на зоните за готвене. **Ако в рамките на 10 секунди не бъде извършено никакво действие, котлоните автоматично преминават в режим на готовност.**

Ако натиснете и задържите основното копче "⌚" за повече от 2 секунди, котлонът ще се изключи и ще се върне в режим на готовност.

Избор на зона за готвене

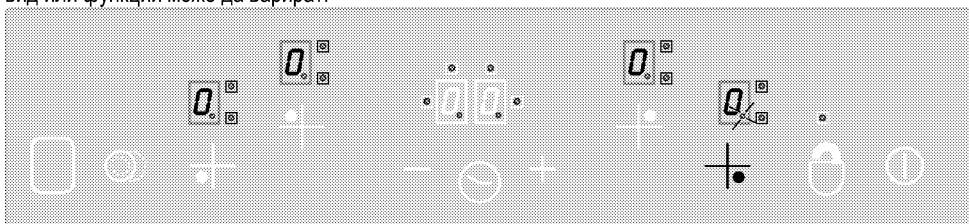

1. Включете котлона.
2. Докоснете контролера на една от зоните за готвене за да включите желаната от вас зона. След като изберете зоната за готвене на котлона, "0." десетичната точка свети на съответния дисплей на зоната за готвене.

Ако в рамките на 10 секунди не бъде извършено никакво действие, котлоните автоматично преминават в режим на готовност.

3. Докоснете копче "+" или "-" кза да настроите нивото на температурата на стойност между "1" и "9" или между "9" и "1".

Копчета "+" и "-" са оборудвани с функция за повторение. Ако задържите някое от тези копчета натиснато продължително време, нивото на температурата ще се увеличава или понижава на всеки 0,4 секунди.

Ако започнете с копче "+", на дисплея се появява "1". Ако започнете с копче "-", на дисплея се появява зададената стойност (напр., половин секунда "A" и половин секунда "9"). Това обозначава, че предварителното загряване е активирано.

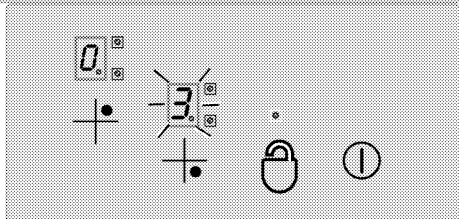

Предварително загряване

Тази функция улеснява готвенето. Когато предварителното загряване се активира, готвенето се извършва на максимална степен за определен период от време (виж Таблица 1). Продължителността на предварителното загряване зависи от избраното ниво на температурата. Това се обозначава с "A", а избраната температурна стойност премигва последователно на дисплея на зоната за готвене (напр., половин секунда "A", половин секунда "9"). След завършване на периода на предварителното загряване, степента на зоната за готвене се понижава, а стойността на температурата се показва за постоянно на дисплея.

Всички зони за готвене са оборудвани с функция предварително загряване.

Активиране на функция предварително загряване:

1. Включете котлона.
2. Изберете желаната зона за готвене с докосване на копчетата за избор на зона.
3. Използвайте копче "—" за да настроите температурната стойност на зоната за готвене на ниво "9". След като температурната настройка бъде направена, на дисплея се появяват последователно "9" и "A". Това означава, че температурата е настроена на "9", а функция предварително загряване е активирана.
4. След това използвайте копче "—" в рамките на 10 секунди за да изберете температурната настройка, която желаете да активирате за остатъка от процеса на готвене след завършване на предварителното загряване. Използвайте копче "+" или "-" а да настроите степента на зоната за готвене между "1" и "9" (да предположим, че е избрано например ниво 6).
5. "A" и "6" се появяват последователно на дисплея през време на предварителното загряване (в края на периода на предварително загряване на дисплея се появява "6" за постоянно).

Изключване на функция предварително загряване:

- Докоснете копче "-" докато температурата се понижи на "0" за да деактивирате функция предварително загряване по-рано.
- Ако е зададено температурно ниво "9" за активиране след края на периода за предварително загряване и не бъде избрано по-ниско ниво, то премигването на дисплея спира след 10 секунди. Функция предварително загряване е деактивирана.

Изключете котлона.

Ако натиснете и задържите основното копче "1" за повече от 2 секунди, котлонът ще се изключи и ще се върне в режим на готовност. Ако след изключването на котлона има остатъчна температура, която може да бъде използвана, то това ще бъде обозначено със символ "H", който стои постоянно на дисплея на съответната зона за готвене.

Индивидуално изключване на зоните за готвене:

Дадена зона за готвене може да бъде изключена по 3 различни начина:

1. С едновременно докосване на копчета "+" и "-".
2. С понижаване на температурата до "0" чрез копче "-".
3. С използване на таймер функцията (ако е налична) за съответната зона за готвене

1. Едновременно докосване на копчета "+" и "-".

Изберете желаната зона за готвене чрез селектора на зона за готвене "+". Десетичната точка се появява върху дисплея на зоната за готвене "0". Докоснете едновременно копчета "+" и "-" за да изключите зоната за готвене.

2. Понижаване нивото на температурата на желаната зона за готвене до "0" чрез копче "-"

Зоната за готвене може да бъде изключена и с понижаване нивото на температурата до "0".

3. Използване на таймер функцията за изключване (ако е налична) за съответната зона за готвене

След изтичане на времето, таймерът ще изключи зоната за готвене, за която е настроен. На дисплеите се появяват "0" и "00".

Двойната/тройната зона за готвене и дисплеите свързани с таймера ще бъдат изключени.

След изтичане на времето се чува и звуков сигнал. Докоснете кое да е копче на контролния панел за да изключите звуковия сигнал.

Включване на двойната/тройната зона за готвене**

Включване на двойната зона за готвене:

Изберете желаната зона за готвене, оборудвана с двойна зона. Десетичната точка на съответната зона за готвене трябва да започне да премигва. Настройте нивото на температурата на стойност между 1 и 9 и докоснете копче "0" за да активирате двойната зона за зоната за готвене.

"0" Дисплеят на съответната двойна зона премигва непрекъснато. "0" Статусът на двойната зона за готвене се променя при повторно докосване на копчето: двойната зона за готвене се превключва между статус включено и изключено.

Допълнителната зона се активира само ако нивото на температурата на зоната за готвене е настроена на ниво между "1" и "9".

Включване на тройната зона за готвене:

Изберете желаната зона за готвене, оборудвана с тройна зона. Десетичната точка на съответната зона за готвене трябва да започне да премигва. Настройте нивото на температурата на стойност между 1 и 9 и докоснете копче "0" за да активирате двойната зона за зоната за готвене.

"8" Дисплеят на съответната двойна зона премигва непрекъснато. Ако отново докоснете копче "0", "8" светлинният дисплей на тройната зона премигва и тройната зона се активира.

Ако докоснете копче "0" още веднъж, тройната зона за зоната за готвене се изключва отново. Горното действие винаги променя статуса на двойните/тройните зони за готвене.

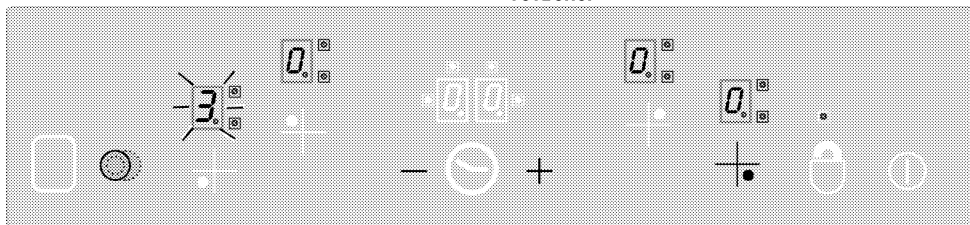

Активиране на двойната и тройна зона за готвене с докосване на копче "0" на избраната зона за готвене.

Заклучване на клавиатурата * (при модели с часовник)

Докоснете копче "0" за повече от 2 секунди за да заключите контролния панел. Действието ще бъде потвърдено от звуков сигнал. След това "0" светлинният дисплей премигва и всички зони за готвене се заключват.

Зоните за готвене могат да се заключват само в работен режим. Ако зоните за готвене са заключени: само главното копче "0" е в употреба.

"0" Светлинният дисплей премигва и обозначава модул заключване. Ако изключите котлона при активирано заключване на панела, то заключването ще се активира отново при следващото включване на котлона. За да работите с котлоните трябва да деактивирате заключването на панела.

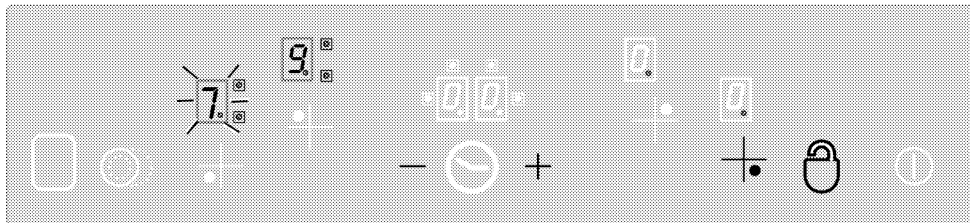

"0" ви позволява да заключвате и отключвате контролния панел в работен режим.

Докоснете копче "0" за 2 секунди за да отключите зоните за готвене. Действието ще бъде потвърдено от звуков сигнал.

След това светлинният индикатор "0" се изключва. Сега контролният панел е отключен и може да се ползва нормално.

Защита от деца

Може да защитите котлоните от неумишлено използване за да предпазите децата от включване на зоната за готвене. Функция защита от деца съдържа няколко комплексни стъпки за

заклучване на контролния панел. Защитата от деца може да се активира и деактивира само в режим на готовност.

Заклучване на модула:

1. Докоснете главното копче "0" за да включите котлона.
2. Докоснете едновременно копчета "+" и "-" за поне 2 секунди.
3. След това докоснете копче "+" още веднъж.

» Защитата от деца е активирана, а символ "0" се появява на всички дисплеи на зоните за готвене.

Деактивиране на защитата от деца:

Защитата от деца се деактивира по същия начин, по който е активирана.

1. Докоснете главното копче "1" за да включите котлона.
2. Докоснете едновременно копчета "+" и "-" за поне 2 секунди.
3. След това докоснете копче "-" още веднъж.

» Символ "L" се появява на всички зони за готвене при активирана защита от деца. Символ "L" изчезва при успешно деактивиране на заключването.

Таймер функция * (при модели с часовник)

Тази функция ви улеснява готвенето. Не се налага да наблюдавате котлона постоянно през време на процеса на готвене, а зоните за готвене се изключват автоматично в края на изборния от вас период от време.

Таймерът осигурява следните функции: Контролният панел с едно докосване може да контролира едновременно до 4 таймера на зони за готвене и един алармен таймер за готвене. Всички таймери могат да бъдат ползвани само в работен режим.

Таймерът като аларма

Аларменият таймер работи независимо от другите зони за готвене. Затова е без значение дали е избрана зона за готвене или не.

1. Докоснете копче "☺" за да активирате алармения таймер. На дисплея се появява "00" и "☺", а в долната дясна част се появява точка. Това означава, че аларменият таймер е активиран.
2. След това настройте желаната часова стойност с докосване на копчета "+" и "-".
3. Таймерът започва обратно броене веднага след като направите настройката.

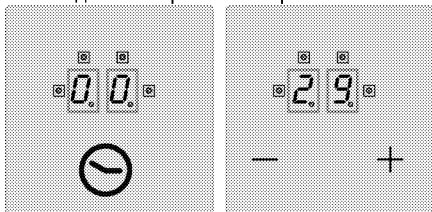

» След изтичане на времето се чува звуков сигнал. Докоснете кое да е копче на контролния панел за да изключите звуковия сигнал.

Таймер на зоните за готвене:

Таймерите на зоните за готвене могат да се настройват само за активираните зони за готвене.

1. Най-напред включете котлона и активирайте желаната зона за готвене. (зоната за готвене трябва да е настроена на стойност между 1 и 9)
2. Както при алармения таймер, активирайте зоната за готвене с докосване на копче "☺". На дисплея се появява "00" и "☺", а в долната дясна част се появява точка. Това означава, че зоната за готвене е активирана.
3. Трябва да докоснете копче "☺" повторно за да активирате таймера на зоната за готвене. Сега можете да зададете таймера.
4. Настройте желаната часова стойност с докосване на копчета "+" и "-".

За настройка на таймерите на котлоните:

1. След активиране на първия таймер на зона за готвене, докоснете отново копче "☺". Контролерът се завърта по посока на часовниковата стрелка към следващата активна зона за готвене, свързана с таймера. Възложената задача се показва с премигващ "☺" светлинен дисплей.
2. Настройте желаната часова стойност с докосване на копчета "+" и "-".
3. Таймерът, активиран за първоначално зададената зона за готвене се обозначава с постоянно премигващ "☺" светлинен индикатор.
 - Може да се активират още таймери за другите активни зони за готвене с натискане на копче "☺" още веднъж.
 - След 10 секунди дисплеят на таймера се връща към таймера, който ще изтече първи.
 - "☺" Светещите постоянно на дисплея символи обозначават таймера, който в момента извършва обратно броене.
 - Можете да изведете на екрана стойностите, зададени за зоните за готвене и таймера за яйца с промяна на позицията на копче "☺". Премигващ преден десен "☺" дисплей винаги показва задача.Ако никой дисплей не премигва, на екрана на таймера се показва стойността на таймера за яйца.

Деактивиране на таймерите:

Най-напред трябва да изведете таймера на дисплея като промените позицията на копче "☺"

докато се появи таймера. Тази стойност може да бъде отказана по-късно по два начина:

- Чрез намаляване на стойността стъпка постъпка до "00" с докосване на копче "—".

- С едновременно докосване на копчета "+" и "—" за половин секунда докато на дисплея на таймера се появи "00".

След изтичане на времето се чува звуков сигнал. Докоснете кое да е копче на контролния панел за да изключите звуковия сигнал.

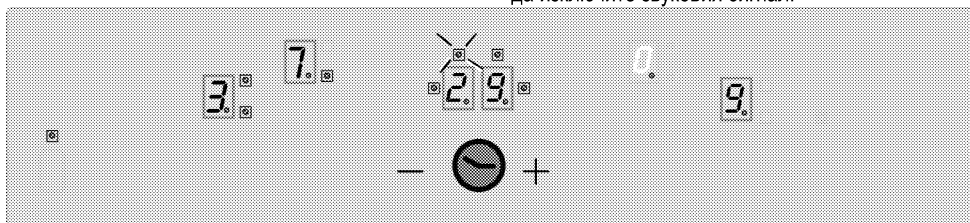

Изведете стойността на оставащото време от таймер на зона за готвене 3 (светлинният индикатор премигва) на дисплея за таймера (светлинните индикатори на активните таймери на зони за готвене 1 и 4 няма да се виждат върху дисплея).

Функция поддържанена яденето топло (ако е налична)

Функция поддържане яденето топло на зоната за готвене помага яденето да бъде поддържано топло с избиране на допълнително температурно ниво между 0 и 1. Докоснете копче "□" за да активирате функцията Поддържане яденето топло. Светлинният индикатор "□" премигва. Докоснете копче "□" за да деактивирате зоната за готвене.

Ограничения на оперативното време

Котлоните са оборудвани с ограничител на оперативното време. Когато една или повече зони за готвене са оставени включени по невнимание, те автоматично се изключват след определен период от време. (виж Таблица 1). Лимитът на оперативното време зависи от избраното ниво на температурата. Ако зоната за готвене е с настроен таймер, на дисплея се появява "00" за 10 секунди (10 секунди след това се включва индикатора на остатъчната топлина). След това дисплея на таймера се изключва. След автоматичното деактивиране на зоните за готвене както е обяснено по-горе, тя отново може да бъде пусната, а максималното време на работа се прилага към направената температурна настройка.

Таблица 1: Параметри на температурната настройка; Период на цикъла 47.0 секунди

Температурна настройка	Период на изключване - секунди	Период на включване - секунди	Лимит на оперативното време - часа	Време на предварително загряване - секунди
0	0	0	0	-
1	45,6	1,4	6	60
2	43,6	3,4	6	180
3	41,3	5,7	5	288
4	38,4	8,6	5	390
5	35,9	11,1	4	510
6	33,1	13,9	1,5	150
7	26,2	20,8	1,5	210
8	19,2	27,8	1,5	270
9	0	47,0	1,5	-

Функции на остатъчната топлина

Ако повърхността на изключена зона за готвене е гореща над 60°C или дисплеят ѝ показва стойност над 60°C, на дисплея се показва символ "H" (остатъчна топлина). Ако остатъчната топлина падне под 60°C, на дисплея се появява "0".

Ако при прекъсване в захранването остатъчната топлина на съответната зона за готвене е била над 60°C, то при включване на захранването индикаторът на остатъчната светлина премигва. Индикаторът продължава да премигва докато периода на остатъчната топлина премине или зоната за готвене е избрана и активирана.

Сензорно калибриране и съобщения за грешки

При включване на захранването, контролната система на котлоните извършва калибриране в зависимост от сензора, стъклото и околните условия. Не покривайте с нищо стъклената част на сензора през време на калибрирането. Контролната система на котлоните не бива да бъде излагана и на силни източници на светлина като слънце, силни халогенни лампи и пр.

Таблица 2:Кодове за грешки и източници на грешките

Причина за грешката	Дисплей
Околната светлина е твърде силна	F1
Флуоресцентна лампа	F2
Сензорът е покрит с ярко вещество	F3
Околната светлина е силно променлива	F4

Примерно приложение:

Следните светлинни условия способстват правилното калибриране:

Осветление от крушка без отразител (100W, матова) 70 см над повърхността на стъклокерамичните котлони. След успешно калибриране котлоните гарантирано работят по предназначение дори и при силно осветление от типа на халогенен илюминатор с рефлектор (50 W).

При получена грешка, калибрирането се повтаря докато дотогава докато околните условия позволят успешно калибриране. Контролната система на котлоните работи само след успешно калибриране на всички сензори.

Всякакви вещества и предмети трябва да бъдат свалени от котлоните по време на калибрирането. Околната светлина не бива да бъде твърде силна по време на калибрирането. Ако се получи някое от съобщенията за грешка F1, F2 или F4, потребителят трябва да загаси всички източници на светлина или да затвори прозореца преди първото свързване с електрозахранването за периода на калибрирането. Щом калибрирането успешно завърши, контролната система може да работи дори и при силна външна светлина. Контролната система на котлоните се адаптира и рекалибрира в зависимост от промените в околните условия по време на употреба.



Контролният панел с едно докосване е оборудван със сензор, който го защитава от прегряване. При реагиране на този сензор, съответната зона за готвене се деактивира. За повече информация относно съобщенията за грешка, моля вижте таблицата.

Ако едно копче се активира неколккратно (за повече от 10 секунди), цялата контролна система се деактивира и се чува звуков сигнал.

6 Поддържане и грижа

Обща информация

Оперативният живот на уреда ще се удължи, а често срещаните проблеми ще намалеят ако уредът се почиства редовно.



ОПАСНОСТ:

Изключете уреда от захранването при почистване и поддръжка.

Съществува риск от токов удар!



ОПАСНОСТ:

Преди да почистите уреда, го оставете да изстине.

Горещите повърхности могат да причинят изгаряния!

- След всяко ползване почиствайте уреда добре. По този начин всякакви остатъци от готвенето се почистват по-лесно и се избягва изгарянето им при следващото ползване на уреда.
- За почистването на уреда не са необходими специални почистващи препарати. Използвайте хладка вода и измивен препарат, мек парцал или гъба за почистване на фурната и я забършете със сух парцал.
- Внимавайте излишната вода да бъде добре подсушена след почистването, а всякакви разляти течности незабавно да бъдат подсушавани.
- Не използвайте твърди метални четки и абразивни почистващи материали за да почистите стъкления капак. Това може да повреди стъклената повърхност.



Повърхността може да се повреди от някои почистващи препарати и материали. Не използвайте агресивни почистващи препарати, прахообразни/кремообразни препарати или остри предмети при почистването.



Не използвайте парочистачки за почистване на уреда, тъй като това може да предизвика токов удар.

Почистване на котлона

Стъклокерамична повърхност

Избършете стъклокерамичната повърхност (витокерамична) със студена вода, като обърнете внимание да няма остатъци от почистващи препарати и подсушете с мека кърпа.

Остатъчният материал може да повреди стъклокерамичната повърхност при следващото ползване на котлоните.

Засъхналите остатъци по стъклокерамичната (витокерамична) повърхност в никакъв случай не бива да се чегъртат с остри четки, стоманена тел и подобни.

Калциевите петна (жълти на цвят) се премахват с наличните в търговската мрежа препарати за отстраняване на налепи или с малко количество оцет или лимонов сок.

Ако повърхността е силно замърсена, нанесете почистващият препарат с гъба и изчакайте да попие добре. След това почистете повърхността на плота с влажен парцал.



Храни на захарна основа като гъста сметана и сироп трябва да бъдат почистени бързо преди повърхността да се охлади. В противен случай, рискувате стъклокерамичната повърхност да бъде повредена.

Повърхностното покритие може да се обезцвети леко с течение на времето. Това не влияе на работата на продукта.

Повърхностното покритие може да се обезцвети леко с течение на времето. Това не влияе на работата на продукта.

7 Отстраняване на повреди

Уредът издава металически звуци при загряване и охлаждане.

- Когато металните части се загряват, може да се разширят и да предизвикат шум. >>> *Това не е повреда.*

Уредът не работи.

- Бушонът е дефектен или се е изключил. >>> *Проверете предпазителите в електрическата кутия. Ако е необходимо ги сменете или ги пренастройте.*
- Уредът не е включен в (заземен) контакт. >>> *Проверете контакта.*
- Ако дисплеят не светва когато включите плочата отново. >>> *Изключете уреда с прекъсвача. Изчакайте 20 секунди и го включете отново.*



Ако въпреки, че сте изпълнили указанията от този раздел не можете да решите проблема, се консултирайте с представител на оторизирания сервиз или магазина, от който сте закупили уреда. Никога не се опитвайте сами да поправите неизправния уред.



Плоча за вградување

Упатство за корисникот

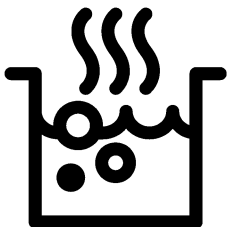

МК

Прочитајте го ова упатство прво!

Почитуван потрошувачу,

Ви благодариме што избравте производ на Веко. Се надеваме дека производот ќе ви служи најдобро за намената за која е произведен со висок квалитет и со врвна технологија. Затоа, внимателно прочитајте ги целото упатство за корисникот и сите други придружни документи пред да го користите производот и зачувајте го за идни осврти. Ако го давате производот на некој друг, дајте му го и упатството за употреба. Следете ги сите предупредувања и информации во ова упатство за корисникот.

Запомнете дека ова упатство може да е исто и за неколку други модели. Разликите меѓу моделите ќе бидат посочени во упатството.

Објаснување на симболите

Следните симболи се употребени во ова упатство за употреба:

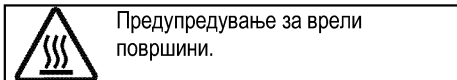
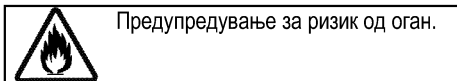
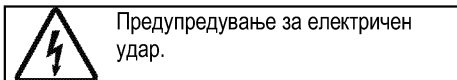
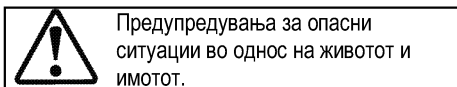
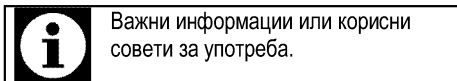

Arçelik A.Ş.
Karaağaç caddesi No:2-6
34445 Sütlüce/Istanbul/TURKEY
Made in TURKEY

**1 Важни упатства и предупредувања
за безбедноста и за животната
средина 4**

Општа безбедност	4
Електрична безбедност.....	4
Безбедност на производот.....	5
Наменета употреба.....	7
Безбедност за децата	7
Фрлање на стариот производ	7
Фрлање на материјалот за пакување	8
Фрлање на стариот производ	8

2 Општи информации 9

Преглед	9
Технички спецификации.....	9

3 Инсталација 10

Пред поставување	10
Поставување и поврзување	10

4 Подготовка 14

Совети за штедење енергија.....	14
Првична употреба	14
Прво чистење на производот	14

5 Како Се Користи Плочата 15

Општи информации за готвењето.....	15
Употреба на плочата	16
Контролен панел	16

6 Одржување и грижа 23

Општи информации.....	23
Чистење на плочата	23

7 Решавање проблеми 24

1 Важни упатства и предупредувања за безбедноста и за животната средина

Ова поглавје содржи безбедносни упатства што ќе ви помогнат да се заштитите од ризик за лична повреда или оштетување на имотот. Непочитувањето на овие упатства ја поништува гаранцијата.

Општа безбедност

- Овој уред може да го користат деца што имаат барем 8 години и лица со намалена физичка, чувствителна или ментална способност или со недостаток на искуство или познавања само ако не се под надзор или ако им се дадат упатства за употреба на апаратот за да може да го користат на безбеден начин и само ако ги разбрале сите опасности.
Децата не смее да си играат со апаратот. Чистењето и одржувањето не смеат да го прават деца без надзор.
- Уредот не е наменет да го користат лица (вклучително и деца) со намалена физичка, сензорна или ментална способност или со недостаток на искуство или познавања, освен ако не се под надзор или ако им се дадат упатства.

Децата под надзор не смее да си играат со уредот.

- Доколку производот се дава на некој друг за лична употреба или за повторна употреба (на старо), тој се дава заедно со прирачникот за користење, ознаките на производот и другите релевантни документи и делови.
- Поставувањето и поправката мора да ги изведе овластен сервисер. Производителот нема да се смета за одговорен за оштетувања што се појавиле заради постапки што ги извеле неовластени лица и истото може да ја поништи гаранцијата. Внимателно прочитајте го упатството пред поставување.
- Не вклучувајте го производот ако е расипан или има видливо оштетување.
- Проверете дали регулаторите за функциите на производот се исклучени по секоја употреба.

Електрична безбедност

- Ако производот има дефект, не треба да се вклучува освен ако не бил поправен во Овластен сервис. Постои ризик од струен удар!

- Поврзете го производот само за штекер/линија со заземјување со напон и заштита како што е наведено во „Технички спецификации“. Инсталацијата за заземјувањето треба да ја направи квалификуван електричар ако го користите производот со или без трансформатор. Нашата компанија нема да биде одговорна за какви било проблеми што ќе се случат заради тоа што производот не бил заземјен во согласност со локалните регулативи.
 - Никогаш не мијте го производот со истурање или прскање вода по него! Постои ризик од струен удар!
 - Производот мора да се исклучи од струја за време на поставување, одржување, чистење или поправка.
 - Ако кабелот за напојување на производот е оштетен, мора да биде заменет од страна на производителот, овластениот сервисер или слично квалификувано лице за да се избегне опасност од секаков вид.
 - Користете само кабел за поврзување посочен во „Технички спецификации“.
 - Производот мора да се постави на начин којшто ќе овозможува комплетно исклучување со струја. Разделникот мора да постави кај главниот приклучок или како прекинувач вграден во фиксната електрична инсталација во согласност со регулативите за градба.
 - Секоја работа на електричната опрема и на системите смее да ја изведува само овластено и квалификувано лице.
 - Во случај на оштетување, исклучете ја рерната и исклучете ја од довод на ел. напојување. За да го направите ова, исклучете ги осигурувачите дома.
 - Проверете дали номиналната вредност на осигурувачот е компатибилна со производот.
- Безбедност на производот
- **ПРЕДУПРЕДУВАЊЕ:** Уредот и достапните делови стануваат врели во текот на употребата. Треба да внимавате децата да не ги допираат врелите елементи. Децата помали од 8 години треба да се држат настрана освен ако не сте под надзор.
 - Не користете го производот кога резонирањето или

- координацијата се попречени од употреба на алкохол и/или лекаства.
- Внимавајте кога користите алкохолни пијалаци во јадењата. Алкохолот испарува на високи температури и може да предизвика оган бидејќи ќе се запали кога ќе дојде во контакт со врели површини.
 - Проверете дали има запаливи материјали близу до производот бидејќи страните стануваат врели при употреба.
 - Оставете ги сите отвори за вентилација слободни и без препреки.
 - Не користете чистачи на пареа за да го исчистите апаратот бидејќи тие може да предизвикаат електричен удар.
 - ПРЕДУПРЕДУВАЊЕ: Готвење на плотна со маст или масло и без надзор може да биде опасно и да предизвика пожар. НИКОГАШ не обидувајте се да го изгаснете огнот со вода, туку исклучете го апаратот и потоа покријте го пламенот, на пр. со капак или противпожарно ќебе.
 - ВНИМАНИЕ: Процесот на готвење треба да се надгледува. Краткорочниот процес на готвење треба да се надгледува постојано.
 - ПРЕДУПРЕДУВАЊЕ: Опасност од пожар: Не ставајте предмети на површините за готвење.
 - ПРЕДУПРЕДУВАЊЕ: Ако површината е напукната, исклучете го апаратот за да ја избегнете можноста од електричен удар.
 - Ако се скрши стаклената плоча: Веднаш исклучете ги сите горилници и сите делови што се напојуваат со ел. струја и изолирајте го производот од струја. Не допирајте ја површината на производот. Не користете го производот..
 - Уредот не е наменет да се контролира со надворешен тајмер или со засебен систем за далечинска контрола.
 - Притисокот на пареата што се појавува заради влагата на површината на плотната или на дното на тенџерето може да предизвикаат движење на тенџерето. Затоа, проверете дали површината на рерната и дното на тенџерињата се секогаш суви.
 - ПРЕДУПРЕДУВАЊЕ: Користете само заштити за плочата што ги дизајнирал или ги препорачува производителот на шпоретот

во упатството за употреба како соодветна заштита.

Употребата на несоодветна заштита може да доведе до несреќи.

За да обезбедите апаратот да не предизвика пожар:

- Проверете дали приклучокот соодветствува со штекерот и не предизвикува искрење,
- Не користете оштетен, пресечен или продолжен кабел. Користете го само оригиналниот кабел,
- Проверете дали има течност или влага во штекерот каде што е приклучен производот,

Наменета употреба

- Овој производ е наменет за домашна употреба. Не е дозволена комерцијална употреба.
- **ВНИМАНИЕ:** Овој апарат е наменет само за готвење. Не смее да се користи за други намени, на Пример за загревање на просторија.
- Производителот нема да биде одговорен за каква било штета што ќе биде предизвикана од неправилна употреба или ракување.

Безбедност за децата

- **ПРЕДУПРЕДУВАЊЕ:**
Достапните делови стануваат

врели во текот на употребата. Децата треба да се држат настрана.

- Материјалите за пакување се опасни за децата. Држете ги материјалите за пакување настрана од децата. Фрлете ги сите делови на пакувањето во согласност со стандардите за животна средина.
- Електричните производите се опасни за децата. Држете ги децата подалеку од производот кога тој работи и не дозволувајте им да си играат со него.
- Не ставајте никакви предмети врз апаратот што може да ги дофатат децата.

Фрлање на стариот производ

Усогласување со Директивата за фрлање на електронска и електрична опрема и за одлагање на отпадот:



Овој отпад е усогласен со Директивата на ЕУ за фрлање на електронска и електрична опрема (2012/19/EU). Овој производ го носи симболот за класификација на отпадот од електрична и електронска опрема (WEEE).

Овој производ е произведен со многу квалитетни делови и материјали коишто може да се користат одново и се соодветни за рециклирање. Не фрлајте го производот со нормалниот домашен отпад и со друг отпад кога веќе нема да го користите. Однесете го во собирен центар за рециклирање на електрична и електронска опрема. Консултирајте се со овластените тела во општината за да дознаете каде има собирни центри.

Усогласување со Директивата за ограничување на опасните материи:

Производот што го купивте е усогласен со отпад е усогласен со Директивата за ограничување на опасните материи (2011/65/EU). Не содржи штетни и забранети материјали коишто се наведени во Директивата.

Фрлање на материјалот за пакување

- Материјалот од пакувањето е опасен за децата. Чувајте го на безбедно место и подалеку од дофат на деца. Пакувањето на производот е произведен од рециклирачки материјал. Фрлете го правилно и сортирајте го во согласност со упатствата за

рециклирање отпад. Не фрлајте го со домашниот отпад.

Фрлање на стариот производ

- Чувајте го оригиналното пакување и транспортирајте го производот во него. Следете ги упатствата на пакувањето. Ако немате оригинално пакување, спакувајте го производот во меуреста пластична опаковка или тврд картон и залепете го со селотејп цврсто.



Проверете го општиот изглед на производот за да видите дали има оштетувања што настанале при транспортот.

2 Општи информации

Преглед

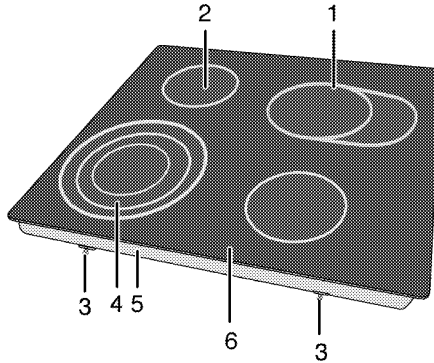

- | | | | |
|---|--------------------------------|---|--------------------------------|
| 1 | Проширена плотна за готвење | 4 | Рингла за готвење со три круга |
| 2 | Плотна за готвење со еден круг | 5 | Капак за основата |
| 3 | Стегач за составување | 6 | Плотна со горилник |

Технички спецификации

Напон / фреквенција	220-240 V~/380-415 V 2N ~ 50 Hz
Вкупна потрошувачка на ел. енергија	7000 W
Вид кабел / секција	мин.H05V2V2-F 3 x 2,5 мм. ² / 5 x 1,5 мм. ²
Надворешни димензии (височина / широчина / длабочина)	55 мм./580 мм./510 мм.
Димензии за инсталација (широчина / длабочина)	560 (+2) мм./490 (+2) мм.
Горилници	
Напред лево	Рингла за готвење со три круга
Димензија	210/175/120 мм.
Напојување	2300/1600/800 W
Позади лево	Плотна за готвење со еден круг
Димензија	140 мм.
Напојување	1200 W
Позади десно	Проширена плотна за готвење
Димензија	140/250 мм.
Напојување	2000/1100 W
Напред десно	Плотна за готвење со еден круг
Димензија	160 мм.
Напојување	1500 W



Техничките спецификации може да се менуваат без претходно известување со цел да се подобри квалитетот на производот.



Сликите во ова упатство се шематски и можеби нема да соодветствуваат со вашиот производ.



Вредностите што се дадени на табличките на производителите или во придружната документација се добиени во лабораториски услови во согласност со соодветните стандарди. Овие вредности може да варираат во зависност од работните и средишните услови за производот.

3 Инсталација

Производот мора да го инсталира квалификувано лице во согласност во регулативите за ел.

Производителот нема да се смета за одговорен за оштетувања што се појавиле заради постапки што ги извеле неовластени лица.



Производот мора да го постави квалификувано лице во согласност со важечките регулативи. Во спротивно, гаранцијата ќе се поништи. Подготовката на локацијата и електричната инсталација за производот е одговорност на потрошувачот.



ОПАСНОСТ:

Производот мора да се постави во согласност со локалните закони за плин и напојување со ел. енергија.



ОПАСНОСТ:

Пред поставување, проверете го производот визуелно за да видите дали има оштетувања. Ако има, не поставувајте го. Оштетените производи предизвикуваат безбедносен ризик.

Пред поставување

Плочата е дизајнирана за поставување на комерцијална работна површина. Безбедносно растојание мора да се остави меѓу апаратот и ѕидовите и елементите во кујната. Погледнете ја сликата (вредности во мм.).

- Може да се користи и самостојно поставен. Оставете минимално растојание од 750 мм над површината на плочата.
- (*) Ако се поставува аспиратор над шпоретот, погледнете ги упатствата на производителот за аспираторот во однос на висината за поставување (минимум 650 мм).
- Тргнете ги материјалот за пакување и транспортните брави.
- Површините, синтетичките ламинати и плочките мора да бидат отпорни на топлина (минимум 100 °C).
- Работната површина мора да биде порамнета и фиксирана хоризонтално.
- Отворете отвор за плочата во работната површина според димензиите за поставување.

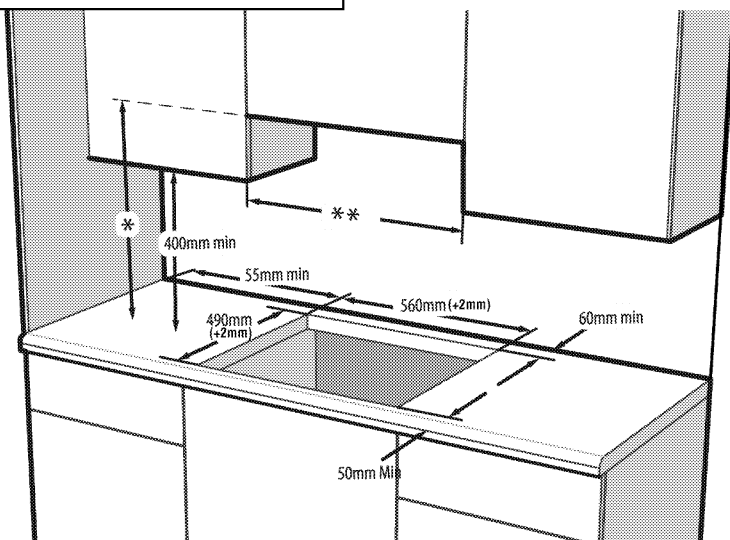

* Минимална висина за вентилација како што е препорачано во упатството за употреба на механичниот аспиратор

** Минималното растојание меѓу кабинетите мора да биде еднакво на ширината на плочата

Поставување и поврзување

- Производот смее да се постави и поврзе само во согласност со статутарните правила за поставување.



Не инсталирајте ја плоча на места со остри рабови или агли.
Постои ризик од кршење на стаклената керамичка површина!

Електрично поврзување

Поврзете го производот за заземјен штекер / довод на струја којшто е обезбеден со минијатурен автоматски осигурувач со соодветен капацитет како што е посочено во табелата „Технички спецификации“. Инсталацијата за заземјувањето треба да ја направи квалификуван електричар ако го користите производот со или без трансформатор. Нашата компанија нема да биде одговорна за какви било оштетувања што ќе се случат заради употреба на производот без инсталација со заземјување во согласност со локалните регулативи.



ОПАСНОСТ:
Производот мора да се поврзе со систем за дистрибуција на струја само од страна на овластено квалификувано лице.
Гарантниот производ на производот започнува по правилно вклучување.
Производителот нема да се смета за одговорен за оштетување што се појавило заради постапки што ги извеле неовластени лица.



ОПАСНОСТ:
Кабелот за напојување не смее да се приклучува, превиткува или притиснува или да се допира со врелите делови на апаратот.
Оштетениот кабел за напојување мора да се замени од страна на квалификуван електричар. Инаку, постои ризик од електричен удар, краток спој или пожар со непрофесионални поправки!

- Поврзувањето мора да биде усогласено со државните регулативи.
- Податоците за довод на ел. енергија мора да соодветствуваат со податоците што се дадени на плочката со номинални вредности на апаратот. Плочката со номинални вредности е позади, на куќиштето на производот.
- Кабелот за напојување за производот мора да е усогласен со вредностите во табелата „Технички спецификации“.



ОПАСНОСТ:
Пред започнување на каква било работа со електричната инсталација, исклучете го апаратот од довод на ел. енергија.
Постои ризик од струен удар!

Поврзување на кабелот за напојување



Додека се поврзуваат жиците, мора сè да биде во согласност со националните/локалните регулативи за електрика и мора да се употребуваат соодветните штекери/линии и приклучоци за рерна. Во случај кога моќноста на производот е ограничена на помала вредност од капацитетот на приклучокот и штекерот/линијата да пренесуваат струја, мора производот да се поврзе преку фиксна електрична инсталација директно без да се употребува приклучок и штекер/линија.

1. **Ако кабелот за напојување не се доставува заедно со производот**, кабелот што ќе го изберете од табелата во согласност со електричната инсталација во вашиот дома, мора да се поврзе со производот следејќи ги упатствата во дијаграмот за каблите. *Технички спецификации, страница 9*

Ако не е можно да се исклучат сите полови во кабелот, мора да се поврзе уред за исклучување со најмалку од 3 мм. зазор меѓу контактите (осигурувачи, безбедносни прекинувачи, контакти) и сите полови во овој уред за исклучување мора да во опсегот на (не повеќе) овој уред во согласност со регулативите на Европската унија. Непочитувањето на ова упатство може да предизвика проблеми во работата и да ја поништи гаранцијата за производот.



Се препорачува дополнителна заштита од преостаната струја во прекинувачот на колото.

2. Отворете го капакот на блокот со терминали со шрафцигер.
3. Вметнете го кабелот во штипката за кабелот под терминалот и обезбедете ја за телото со шрафот што веќе се наоѓа на компонентата за прифаќање на кабелот.
4. Поврзете ги каблите во согласност со дадениот дијаграм.

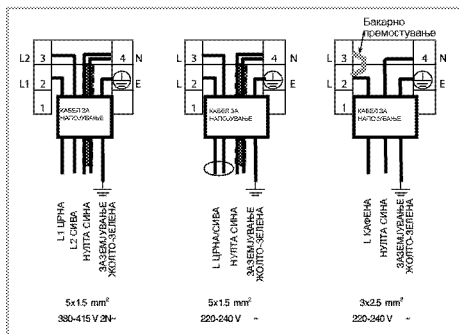

- Ставете го капакот на терминалниот блок по завршување на комплетирањето на жиците.
- Насочете го кабелот за напојување така што тој нема да има контакт со производот и нема да биде стиснат меѓу производот и сидот.

i Кабелот за напојување не смее да биде подолг од 2 м. од безбедносни причини.

Инсталација на производот

- Ставете ја плочата на рамна површина превртувајќи ја.
- Кога ја монтирате плотната, ставете ја заптивката околу плотната што доаѓа во пакувањето како што е прикажано на следната слика и погрижете се да биде 1 до 2 mm навнатре во однос на надворешниот раб на стаклото.

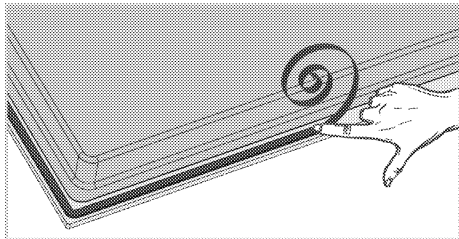

- Фиксирајте ги пружините за вградување со тоа што ќе ги вметнете и зашрафите во дупките на дното на куќиштето, како што е прикажано на сликата.

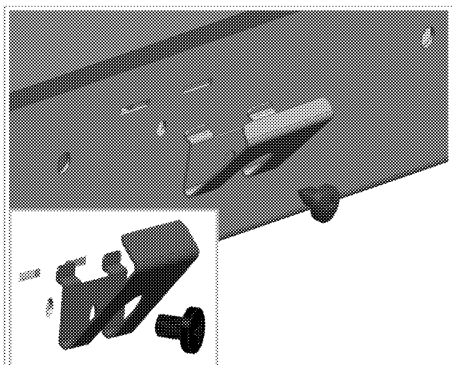

i Во зависност од моделот, вашиот производ може веќе да има монтажачки пружини.

i Бројот на пружини за монтирање на вашиот производ зависи од моделот.

- Поставете ја плочата врз работната површина и порамнете ја.
- Кога површината за готвење се поставува на работна површина, таа лесно се фиксира со помош на стегачи. Ако димензиите на работната површина не се соодветни, 2 стегача за монтирање може да се фиксираат на предната страна на производот, како што е прикажано на сликата подолу.

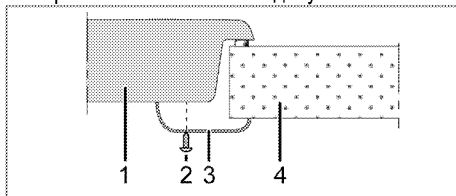

- Плоча
- Шраф
- Стегалка за поставување
- Работна плоча

i Кога поставувате плоча врз елемент, мора да се постави рамка со цела да се оддели елементот од плочата како што е посочено на сликата погоре. Ова не е потребно кога се поставува врз вградена рерна.

На пример, ако е можно да се допре долната страна на производот откако ќе се инсталира врз елементот, овој дел мора да се покрие со дрвена плоча.

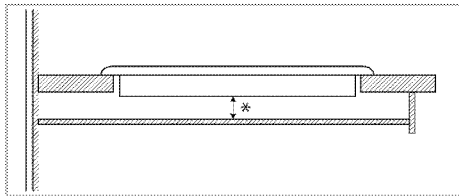

* мин. 15 мм.

Заден изглед (отвори за поврзување)



Локациите на дупките за поврзување прикажани на сликата подолу се зависност од моделот на производот. Средете ги според дупките за поврзување на вашиот производ.

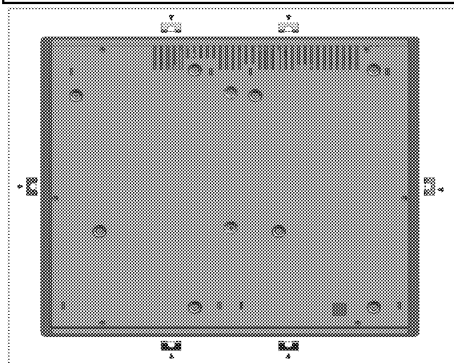

ОПАСНОСТ:

Поврзување за различни отвори не е добра работа во услови на безбедност, бидејќи со тоа може да се оштетат плинскиот и електричниот систем.



ОПАСНОСТ:

Плочата има компоненти што работат на плин или струја. Затоа, плочата треба да се фиксира само на работна површина преку дупките за фиксирање, користејќи ги само доставените елементи и шрафови за обезбедување и како што е посочено во упатството. Во спротивно, ќе претставува опасност по животот и имотот.



Бројот на пружини за монтирање на вашиот производ зависи од моделот.

Конечна проверка

1. Работете со производот.
2. Проверете ги функциите.

4 Подготовка

Совети за штедење енергија

Следните совети ќе ви помогнат да го користите производот на еколошки начин и да штедите енергија:

- Одмрзнете ги замрзнатите јадења пред да ги готвите.
- Користете тенџериња / тави со капац за готвење. Ако нема капак, потрошувачката на енергија се зголемува за 4 пати.
- Изберете го горилникот што е соодветен за долната страна на тенџерето што го користите. Секогаш избирајте ја точната големина на тенџерињата за јадењата. Поголемите тенџериња бараат повеќе енергија.
- Избирајте тенџериња со рамни дна кога готвите на електрична плотна. Тенџериња со дебело дно обезбедуваат подобра искористеност на топлината. Може да постигнете енергетска заштеда до 1/3.
- Садовите и тенџерињата мора да се компатибилни со зоните за готвење. Дното

на садовите или тенџерињата не смее да биде помало од плотната.

- Одржувајте ги зоните за готвење и дното на тенџерињата чисти. Нечистотијата ја зголемува потрошувачката на топлина меѓу зоната за готвење и дното на тенџерето.
- За долго готвење, исклучете ја зоната за готвење 5 или 10 минути пред истекување на времето за готвење. Може да постигнете енергетска заштеда до 20% со користење на преостанатата топлина.

Првична употреба

Прво чистење на производот



Површината може да се оштети со детергенти и средства за чистење. Не користете агресивни средства за чистење, прашок за чистење / течности или остри предмети при чистењето.

1. Извадете го целиот материјал за пакување.
2. Избришете ги површините на производот со влажна крпа или сунѓер и исушете ги со крпа.

5 Како Се Користи Плочата

Општи информации за готвењето



Никогаш не полнете го садот за готвење со масло повеќе од една третина. Не оставајте ја плочата без надзор кога загревате масло. Прегреаното масло претставува ризик од оган. **Никогаш не обидувајте се да изгаснете можниот оган со вода!** Ако маслото се запали, покријте го со противпожарно ќебе или влажна крпа. Исклучете ја плочата ако е безбедно и повикајте противпожарна служба.

- Пред да пржите храна, секогаш исушете ја добро и внимателно ставете ја во врелото масло. Обезбедете комплетно растопување на замрзнатата храна пред пржењето.
- Не покривајте го садот што го користите за загревање масло.
- Поставете ги тавите и тенџерињата така што рачките нема да ја прекриваат плочата за да се спречи нивно загревање. Не ставајте нерамни и садови што се клатат врз плочата.
- Не ставајте празни тави и тенџериња на вклучени зони за готвење. Може да се оштетат.
- Вклучување зона за готвење без сад или тава врз неа ќе предизвика оштетување на производот. Исклучете ги зоните за готвење откако ќе завршите со готвење.
- Не ставајте пластични и алуминиумски садови врз површината бидејќи истата може да стане врела. Веднаш исчистете ги сите стопени материјали врз површината. Таквите садови не смее да се користат ниту за чување храна.
- Користете само садови и тави со рамна површина.
- Ставете соодветна количина храна во тавите и тенџерињата. Така, нема да има потреба од непотребно чистење ако спречите излевање на садовите. Не ставајте капаци на тавите или тенџерињата на зоните за готвење.

Ставете ги тавите во центарот на зоната за готвење. Ако сакате да поместите тава на друга зона за готвење, подигнете ја и ставете ја врз саканата зона за готвење наместо да ја влечете.

Совети за стакло-керамички плочи

- Стакло-керамичката површина е отпорна на топлина и не е повлијаена од големи температурни разлики.
- Не користете ја стакло-керамичката површина како место за складирање ниту како плоча за сечење.
- Користете само тави и тенџериња со машински обработени дна. Острите рабови може да предизвикаат гребаници на површината.
- Не користете алуминиумски садови и тави. Алуминиумот ја оштетува стакло-керамичка плоча.

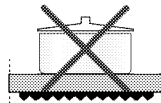
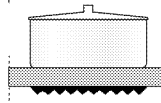
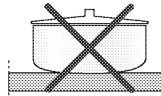
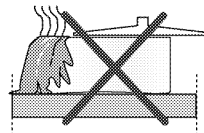

Истекувањата може да ја оштетат стакло-керамичката плоча и да предизвикаат пожар.

Не користете садови со испакнати или вдлабнати дна.

Користете само тави и тенџериња со рамни дна. Тие обезбедуваат полесно распределување на топлината.

Залудно ќе се троши енергија ако дијаметарот на тавата е многу мал.

Употреба на плочата

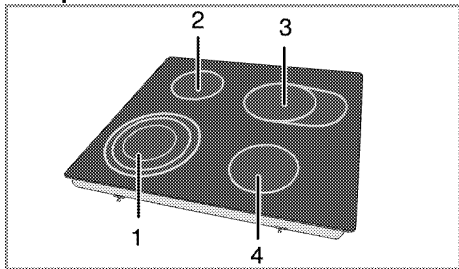

- 1 Рингла за готвење со три круга 21-23/17-19/12-14 цм.
- 2 Плотна за готвење со еден круг 14-16 цм.
- 3 Проширена плотна за готвење 14-16/25-27 цм.
- 4 Плотна за готвење со еден круг 16-18 цм. е список со препорачани дијаметри на садови за готвење што треба да се користат со соодветни горилници.



ОПАСНОСТ:

Не дозволувајте да паѓаат предмети врз плочата. Дури и мали предмети, како што е соларникот, може да ја оштетат плочата. Не употребувајте напукнати плочи. Водата може да навлезе во пукнатините и да предизвика краток спој. Во случај на какво било оштетување на површината (на пр. видливи пукнатини), исклучете го производот веднаш за да се намали ризикот од електричен удар.



Стаклено-керамичките плочи што се загреваат бргу, емитуваат силна светлина кога ќе се вклучат. Не гледајте во светлината.

Контролен панел

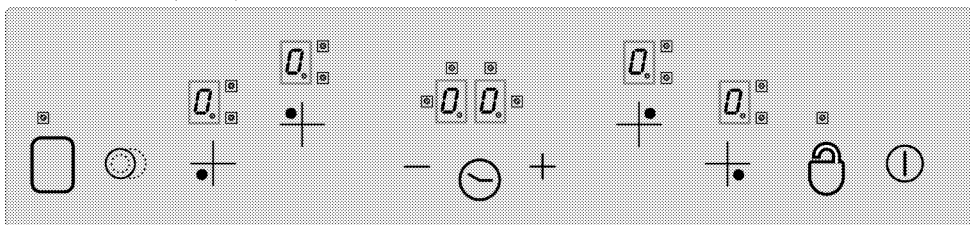

Спецификации



Главно копче - копче ON/OFF (вклучување / исклучување)
Заклучување на копчињата



Поставување на температурата / зголемување на времето
Поставување на температурата / намалување на времето



** Тастер за избор на зона за готвење двојно / тројно



* Овозможување / оневозможување тајмер



** Овозможување / оневозможување зона за готвење



Контроли за избор на зона за готвење



Овој апарат се контролира преку единица на допир. Секоја операција што ќе ја направите на контролата на допир ќе се потврди со звучен сигнал ако контролата има тајмер.



Секогаш одржувајте ги панелите на контролата чисти и суви. Влажноста и нечистотијата може да предизвикаат проблеми во функциите.

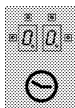

(*) Ако плочата е опремена со тајмер.

**

Ако плочата е опремена со овие функции



Кај модели со часовник

Сликите и цифрите се само за информативни цели. Вистинскиот изглед на функциите може да се разликува.

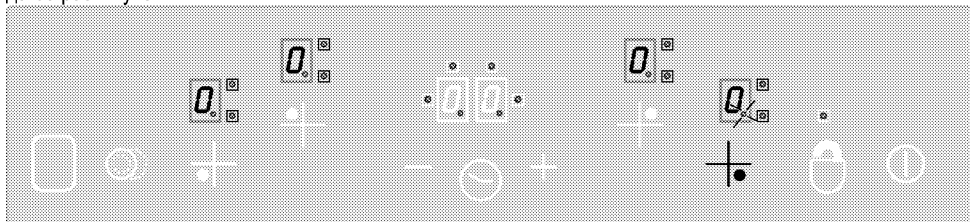

1. Вклучете ја плочата.
2. Допрете една од контролите за избор на зоната за готвење за ја вклучите саканата зона за готвење. По изборот на зоната за готвење на плочата, симболот "0" ќе трепка на приказот за соодветната зона за готвење.

Ако не се спроведе дејство во рок од 10 секунди, плочата автоматски ќе се врати во режимот за мирување.

3. Допрете ги копчињата "+" или "-" за да го поставите нивото на температурата на вредност меѓу „1“ и „9“ или меѓу „9“ и „1“. Копчињата "+" и "-" се опремени со функција за повторување. Ако допрете и држите едно од овие копчиња долго време, нивото на температурата континуирано ќе се зголемува или намалува на секои 0,4 секунди.

Ако започнете со копчето "+", на приказот се појавува „1“. Ако започнете со копчето "-", поставената вредност се појавува на приказот (на пр. половина секунда „А“ и половина секунда „9“). Ова посочува дека е вклучена функцијата за поттикнување - Booster.

Вклучување на плочата

Допрете го копчето "0" на контролниот панел 1 секунда. Екранот за зоната на готвење засветува. Плочата е сега подготвена за употреба. Може да изберете различни зони за готвење во следните 10 секунди. Другите контроли не се дозволени да функционираат кога ќе се вклучи главното копче "0".

"0" и сите соодветни децимални точки ќе трепкаат кај сите екрани за зоните за готвење.

Ако не се спроведе дејство во рок од 10 секунди, плочата автоматски ќе се врати во режимот за мирување.

Ако го притиснете главното копче "0" подолго од 2 секунди, плочата ќе се исклучи и ќе се врати во режимот на мирување.

Избор на зони за готвење

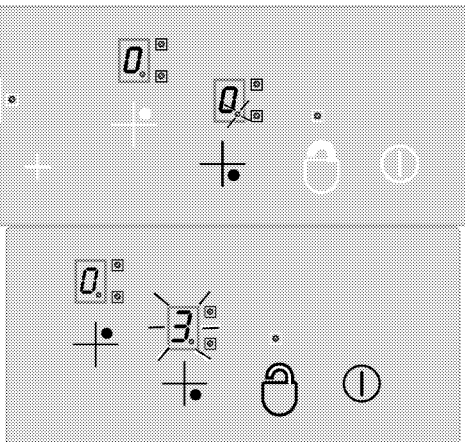

Booster

Оваа функција го олеснува готвењето. Кога ќе се активира функцијата за поттикнување - Booster, готвењето ќе се одвива на максималната моќност одреден период (видете ја Табела 1). Времето за функцијата Booster зависи од избраното ниво на температурата. Ова е посочено со „А“ и вредноста за поставената температура што ќе трепкаат наизменично на приказот за зоната за готвење (на пр., половина секунда „А“, половина секунда „9“). Штом ќе заврши готвењето со функцијата Booster, моќноста на зоната за готвење ќе се намали и вредноста на температурата ќе се прикажува постојано. Сите зони за готвење се опремени со функцијата Booster.

Овозможување на функцијата Booster:

1. Вклучете ја плочата.
2. Изберете ја саканата зона за готвење со допирање на копчињата за избор на зона за готвење.
3. Употребете го копчето "-----" за ја поставите температурата на зоната за готвење на „9“. Штом ќе се постави температурата, „9“ и „А“ ќе се појавуваат на приказот наизменично. Ова посочува дека вредноста на температурата е поставена на „9“ и дека е активирана функцијата Booster.
4. Потоа, притиснете го копчето "—" во рок од 10 секунди за да ја изберете поставката на температурата што сакате да се активира за преостанатото време на готвење откако ќе заврши времето за Booster. Употребете ги копчињата "+—" или "-----" за да ја поставите зоната за готвење на вредност меѓу „1“ и „9“ (да претпоставиме дека ќе го изберете нивото 6).
5. „А“ и „6“ се појавуваат наизменично на приказот за време на функцијата Booster (по истекот на периодот за Booster, „6“ ќе се прикажува постојано).

Исклучување на функцијата Booster:

- Допрете и држете го копчето "-----" додека нивото на температурата не се намали на „0“ за да се оневозможи функцијата Booster порано.
- Ако се избере „9“ како ниво на температура што ќе се активира по периодот на функцијата Booster и не е избрано друго пониско ниво, тогаш трепкањето на екранот ќе престане по 10 секунди. Функцијата Booster сега е деактивирана.

Исклучете ја плочата.

Ако го притиснете главното копче "Ⓛ" подолго од 2 секунди, плочата ќе се исклучи и ќе се врати во режимот на мирување.

Ако има преостаната температура што може да се користи откако ќе се исклучи плочата, истото ќе се посочи со постојано прикажување на симболот "H" што ќе се појави на приказот за зоната за готвење.

Засебно исклучување на зоните за готвење:

Зоната за готвење може да се исклучи на 3 различни начини:

1. Со истовремено допирање на копчињата "+—" и "-----".

2. Со намалување на нивото на температурата на „0“ преку копчето "-----".
3. Преку функцијата за тајмер (ако има) за соодветната зона за готвење.

1. Истовремено допирање на копчињата "+—" и "-----"

Изберете ја саканата зона за готвење преку копчето за избор на зона за готвење "+—". Се појавува децимална точка на приказот за зоната за готвење "0.". Допрете ги копчињата "+—" и "-----" истовремено за да ја исклучите зоната за готвење.

2. Намалување на нивото на температурата за саканата зона за готвење на „0“ преку копчето "-----".

Понатаму, зоната за готвење може да се исклучи со намалување на нивото на температурата на „0“.

3. Употреба на функцијата за исклучување тајмер (ако има) за соодветната зона за готвење

Кога ќе истече времето, тајмерот ќе ја исклучи зоната за готвење на којашто е доделен „0“ и „00“ ќе се појават на приказите. Ќе се деактивираат двојната / тројната зона за готвење и ЛЕД-светилките што се поврзани за тајмерот. Понатаму, кога ќе истече времето, ќе се слушне звучен сигнал. Допрете кое било копче на контролниот панел за да го исклучите звучниот сигнал.

Вклучување двојни / тројни зони за готвење**

Вклучување на двојна зона за готвење:

Изберете ја саканата зона за готвење со двојна зона. Децималната точка за соодветната зона за готвење мора да започне да трепка.

Поставете го нивото на температура на вредност меѓу 1 и 9 и допрете го копчето "0." за да ја активирате двојната зона за зоната за готвење.

ЛЕД-светилката "0." за соодветната двојна зона ќе трпка постојано. "0." Статусот на двојната зона за готвење ќе се смени кога ќе го допрете копчето по вторпат: двојната зона за готвење ќе се префрлува меѓу статусите за вклученост и исклученост.

Зоната за проширување ќе се активира само ако главната зона на зоната за готвење е поставена на ниво на температура меѓу „1“ и „9“.

Вклучување на тројната зона за готвење:

Изберете ја саканата зона за готвење со тројна зона. Децималната точка за соодветната зона за готвење мора да започне да трепка. Поставете го

ниво на температура на вредност меѓу 1 и 9 и допрете го копчето "☉" за да ја активирате двојната зона за зоната за готвење.

ЛЕД-светилката "☉" за соодветната двојна зона ќе свети постојано. Ако го допрете копчето "☉" повторно, ЛЕД-светилката "☉" за тројната зона

ќе трепка, што значи дека е активирана тројната зона за готвење.

Кога ќе го допрете копчето "☉" уште еднаш, тројната зона за готвење ќе се исклучи. Горенаведената постапка секогаш ќе го менува статусот на двојните / тројните зони за готвење.

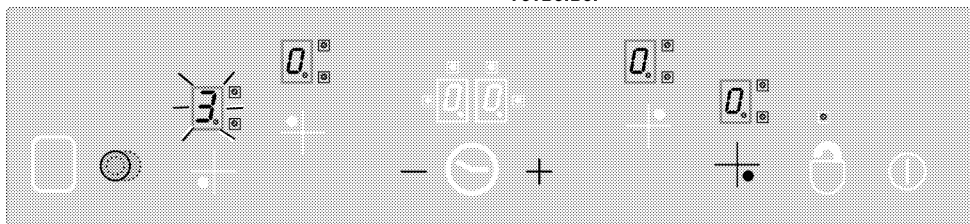

Овозможување на двојните и тројните зони со допирање на копчето "☉" за избраната зона за готвење.

Заклучување на копчињата * (кај моделите со часовник)

Допрете го копчето "☉" подолго од 2 секунди за да ја заклучите контролата на допир. Операцијата ќе се потврди со звучен сигнал. Потоа, ЛЕД-светилката "☉" ќе трепка и сите зони за готвење ќе бидат заклучени.

Зоните за готвење може да се заклучат само во режим на работа. Ако зоните за готвење се заклучени: може да функционира само главното копче "☉". Лед-светилката "☉" ќе трепка за да го посочи модулот за заклучување на копчињата. Ако ја исклучите плочата кога се заклучени копчињата, заклучувањето на копчињата ќе се активира и следниот пат кога ќе ја вклучите плочата. Заклучувањето на копчињата мора да се дезактивира за да се овозможи работа на плочата.

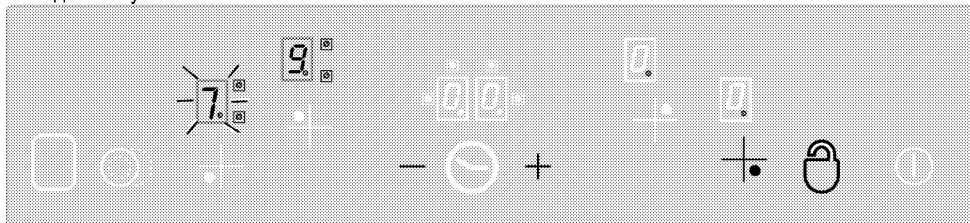

"☉" Копчето "☉" ви овозможува заклучување или отклучување на контролата на допир во режим за работа.

Допрете го копчето "☉" 2 секунди за да ги отклучите зоните за готвење. Операцијата ќе се потврди со звучен сигнал. Потоа, ЛЕД-светилка "☉" ќе се исклучи. Сега, контролата на допир е отклучена и може да се работи со неа нормално.

Заштита за деца

Може да ја заштитите плочата од ненамерно вклучување за да спречите децата да вклучат зона за готвење. Функцијата за заштита за деца содржи неколку комплексни постапки за да се заклучи контролната единица на допир.

Заштитата за деца може да се активира и дезактивира само во режимот на мирување.

Модул за заклучување:

1. Допрете го главното копче "☉" за да ја вклучите плочата.
2. Допрете ги копчињата "+" и "-" истовремено барем 2 секунди.
3. Потоа, допрете го копчето "+" уште еднаш.
» Функцијата за заштита на децата е активирана и се појавува "☉" на сите прикази за зоните за готвење.

Исклучување на заштитата за деца:

Може да ја исклучите заштитата за деца штом ќе ја активирате.

1. Допрете го главното копче "☉" за да ја вклучите плочата.

- Допрете ги копчињата "+" и "-" истовремено барем 2 секунди.
 - Потоа, допрете го копчето "-" уште еднаш.
- » "L" се појавува на сите прикази за зони те за готвење додека е активна заштитата за деца. "L" ќе исчезне кога заштитата ќе се деактивира успешно.

Функција за тајмер * (кај моделите со часовник)

Оваа одлика го олеснува готвењето. Нема да има потреба постојано да ја надгледувате плочата за време на готвењето и зоната за готвење ќе се исклучи автоматски на крајот на времето што сте го избрале.

Тајмерот ги обезбедува следниве одлики: Контролата на допир може да командува максимум од 4 тајмери за зони за готвење и еден тајмер со аларм за готвење што ќе се доделат истовремено. Сите тајмери може да се користат само во режим за работа.

Тајмер како аларм

Тајмерот за алармот работи засебно од другите зони за готвење. Затоа, не е важно дали е избрана зона за готвење или не.

- Допрете го копчето "⊖" за да го овозможите тајмерот за готвење. „00“ и "0:00" ќе се појават на приказот за тајмерот и ќе се појави точка долу десно. Така, алармот е активиран.
- Потоа, поставете ја саканата вредност со допирање на копчињата "+" и "-".
- Тајмерот ќе започне да одбројува откако ќе го поставите времето.

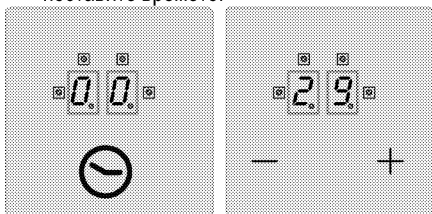

» Кога ќе истече времето, ќе се слушне звучен сигнал. Допрете кое било копче на контролниот панел за да го исклучите звучниот сигнал.

Тајмер за зона за готвење:

Тајмерите за зоните за готвење може да се постават само за активирани зони.

- Прво вклучете ја плочата и потоа овозможете ја саканата зона за готвење. (Зоната за готвење мора да се постави на вредност меѓу 1 и 9)
- Како и кај тајмерот за алармот, вклучете го тајмерот за зоната за готвење со допирање

на копчето "⊖". „00“ и "0:00" ќе се појават на приказот за тајмерот и ќе се појави точка долу десно. Така, тајмерот за зоната за готвење е активиран.

- Мора да го допрете копчето "⊖" по вторпат за да го вклучите тајмерот за зоната за готвење. Сега може да го доделите тајмерот.
- Поставете ја саканата вредност со допирање на копчињата "+" и "-".

Поставување на тајмерите за плочата:

- Откако ќе го активирате првиот тајмер за зона за готвење, допрете го копчето "⊖" повторно. Контролата ќе се префрли во правец на стрелките на часовникот кон следната активна зона за готвење што е доделена на тајмерот. Предлогот за доделување ќе се прикаже преку ЛЕД-светилка "☐" што трепка.
 - Поставете ја саканата вредност со допирање на копчињата "+" и "-".
 - Активираниот тајмер за зона за готвење за која бил прво поставен, се посочува со постојано трепкање на ЛЕД-светилката "☐".
 - Може да се доделат повеќе тајмери за другите активни зони за готвење со допирање на копчето "⊖" одново.
 - По 10 секунди, приказот за тајмерот ќе се врати на тајмерот што прв ќе одброи докрај.
 - ЛЕД-светилките "☐" што светат постојано на приказот за тајмерот посочуваат дека тој тајмер тековно одбројува.
 - Може да ги прикажувате поставените вредности за тајмерите за зоните за готвење и тајмерот за јајце со менување на позицијата на копчето "⊖". Лед-светилката "☐" напред десно што трепка секогаш ја покажува задачата.
- Ако не трепка ни една ЛЕД-светилка, вредноста на тајмерот за јајце ќе се прикаже на екранот.

Оневозможување на тајмерите:

Прво, мора да го прикажете тајмерот со менување на позицијата на копчето "⊖" додека не се појави тајмерот. Оваа вредност може подоцна да се откаже на два начина:

- Со намалување на вредноста постепено до „00“ со допирање на копчето "-" .
- Со допирање на копчињата "+" и "-" истовремено половина секунда додека не се појави „00“ на приказот за тајмерот.

Кога ќе истече времето, ќе се слушне звучен сигнал. Допрете кое било копче на контролниот

панел за да го исклучите звучниот сигнал.

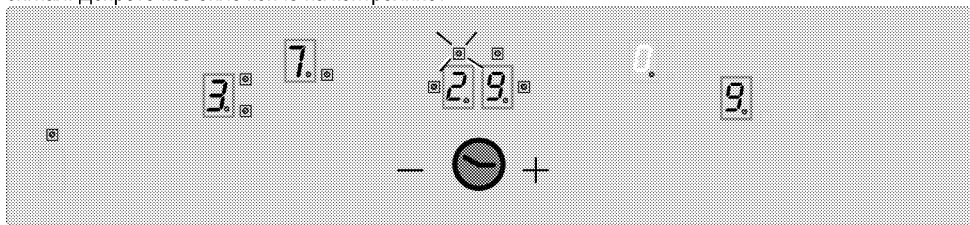

Се прикажува вредноста со преостанатото време на тајмерот за зоната за готвење 3 (ЛЕД-светилката на индикаторот трепка) на приказот за тајмерот (ЛЕД-светилките на индикаторите за активните тајмери на зоните за готвење 1 и 4 всушност нема да бидат видливи на приказот за тајмерот).

Функција за одржување топлина (ако има)

Функцијата за одржување топлина на зона за готвење ви помага да ја одржување храната топла со избор на дополнително ниво на температура меѓу 0 и 1. Допрете го копчето "0" за активирање на функцијата за одржување топлина.

Потоа, ЛЕД-светилката "0" трепка. Допрете го копчето "0" повторно за исклучување на зоната за готвење.

Табела-1: Параметри за поставување температура, цикличен период 47.0 секунди

Поставка за температура	Време за ИСКЛУЧУВАЊЕ - секунди	Време за ВКЛУЧУВАЊЕ - секунди	Временско ограничување за работа - час	Време за Booster -секунди
0	0	0	0	-
1	45,6	1,4	6	60
2	43,6	3,4	6	180
3	41,3	5,7	5	288
4	38,4	8,6	5	390
5	35,9	11,1	4	510
6	33,1	13,9	1,5	150
7	26,2	20,8	1,5	210
8	19,2	27,8	1,5	270
9	0	47,0	1,5	-

Функции за преостаната топлина

Кај деактивирана зона за готвење чијашто површина има над 60°C или чијшто приказ посочува вредност над 60°C, симболот "H" (преостаната топлина) се појавува на екранот. Кога преостаната топлина ќе се спушти под 60°C, се прикажува „0“ на приказот.

Временски ограничувањата за работа

Контролата за плочата е опремена со временско ограничување на работата. Ако една или повеќе зони за готвење се оставени вклучени ненамерно, зоната за готвење автоматски ќе се дезактивира по одредено време. (видете Табела-1).

Ограничувањето за времето за работа зависи од избраното ниво на температурата. Ако има доделен тајмер за зоната за готвење, Се прикажува „00“ на приказот за тајмерот 10 секунди (по 10 секунди се вклучува индикаторот за преостаната топлина).

Потоа, приказот за тајмерот се исклучува.

Откако зоната за готвење ќе се исклучи автоматски како што е опишано погоре, повторно може да се вклучи и да се примени максималното време за работа за оваа поставка на температурата.

Кога повторно ќе има напојување по снемивање струја и ако преостаната топлина за соодветната зона за готвење била над 60°C пред снемивањето, приказот за преостаната топлина трепка. Приказот продолжува да трепка сè додека максималното време за преостаната топлина не заврши или кога ќе се избере и вклучи зона за готвење.

Калибрација на сензорите и пораки за грешки

Кога ќе се вклучи напојување за ел. енергија, системот за контрола на плочата спроведува калибрација во зависност од сензорот, стаклото и амбиенталните услови. Не покривајте го стаклениот дел на сензорот со ништо за време на калибрацијата. Системот за контрола на плочата не треба ниту да се изложува на силни извори на светлина како што се сончева светлина, јаки халогенски светилки и сл.

Табела-2:Пораки за грешки и извори на грешки

Причина за грешка	Приказ
Амбиенталната светлина е многу голема	F1
Флуоресцентна светилка	F2
Сензорот е покриен со светла материја	F3
Амбиенталното светло интензивно флукутира	F4

Пример за примена:

Следните услови за осветлување ќе овозможат непречена калибрација:

Осветлување со сијалица без рефлектор (100 W, заматено), 70 см. над стакло-керамичката плоча.

По успешната калибрација, се гарантира дека плочата ќе работи како што е наменето дури и под силно осветлување како што е халогенска светилка со рефлектор (50 W).

Ако се појави грешка, калибрацијата се повторува сè додека амбиенталните услови не овозможат успешна калибрација. Системот за контрола на системот може да работи само кога ќе биде успешна калибрацијата на сите сензори. Мора да ги отстраните сите предмети на плочата за време на калибрацијата. Амбиенталното осветлување не смее да биде премногу силно за време на калибрацијата. Ако се добие некоја од пораките F1, F2 или F4, корисникот мора прво да ги исклучи сите извори на светлина или да го затвори прозорецот за време на процесот на калибрација при првото поврзување за извор на напојување на ел. енергија. Кога калибрацијата ќе заврши успешно, системот за контрола може да толерира голема количина на амбиентална светлина.

Системот за контрола на плочата прифаќа и се калибрира себеси во согласност со промените во амбиенталната средина додека се користи.



Контролата на допир е опремена со сензор којшто овозможува заштита од прегревање. Соодветната зона за готвење ќе се дезактивира кога реагира на овој сензор. За да добиете повеќе информации за пораките за грешки, погледнете ја табелата.

Ако одредено копче се активира неколку пати (подолго од 10 секунди), целиот контролен систем ќе се дезактивира и ќе се слушне аудио-сигнал.

6 Одржување и грижа

Општи информации

Векот на траење ќе се продолжи, а честите проблеми ќе се намалат ако производот се чисти редовно.



ОПАСНОСТ:

Исклучете го производот од довод на ел. енергија пред одржување и чистење. Постои ризик од струен удар!



ОПАСНОСТ:

Оставете апаратот да се излади пред чистење. Врелите површини предизвикуваат изгореници!

- Чистете го производот темелно по секоја употреба. На тој начин остатоците од готвење ќе се отстранат полесно и ќе се избегне нивно горење при следниот пат на вклучување на апаратот.
- Не се потребни специјални средства за чистење за производот. Користете топла вода со средство за миене, мека крпа или сунѓер за чистење на производот и избришете со сува крпа.
- Секогаш избришете ја прекумерната течност темелно по чистењето, а секое претекување мора веднаш да се избрише.
- Не користете средства за чистење што содржат киселина или хлорид за чистење на површините од не`рѓосувачки челик или од инокс, како и рачките. Користете мека крпа со течен детергент (но не абразив) за да ги исчистите овие површини обрнувајќи внимание да бришете во еден правец.



Површината може да се оштети со детергенти и средства за чистење. Не користете агресивни средства за чистење, прашок за чистење / течности или остри предмети при чистењето.



Не користете чистачи на пара за да го исчистите апаратот бидејќи тие може да предизвикаат електричен удар.

Чистење на плочата

Стаклено-керамичка плоча

Избришете ја стаклено-керамичката површина (витрокерамика) со студена вода внимавајќи да не оставите средство за чистење и исушете со мека крпа. Остатоците од средството може да ја оштетат стаклено-керамичката плоча кога ќе ја користите следниот пат.

Исушените средства на стаклено-керамичката плоча (витрокерамика) во ниеден случај не смее да се гребат со нож, челична жица или слични алатки.

Отстранете ги флеките од калциум (жолти дамки) со комерцијално средство за отстранување бигор или со мала количина на отстранувач на бигор како што се оцет или сок од лимон.

Ако површината е многу нечиста, ставете средство за чистење на сунѓер и почекајте да апсорбира убаво. Потоа, исчистете ја површината на плочата со влажна крпа.



Храната што содржи шеќер како што се густиот крем и сирупи мора да се исчисти веднаш без да се чека да се излади површината. Во спротивно, стаклено-керамичката плоча ќе се оштети трајно.

Може да дојде до делумно бледнеене на бојата на површината или на другите делови со текот на времето. Ова не влијае врз работата на производот.

Бледнеенето на бојата и дамките на стаклено-керамичката плоча се нормална состојба и не претставуваат дефект.

7 Решавање проблеми

Производот емитува звук на метал при загревање и ладење.

- Кога ќе се загрејат металните делови, тие може да се прошират и да предизвикаат бука. >>> *Ова не е грешка.*

Производот не работи.

- Осигурувачот за ел. напојување е расипан или паднал. >>> *Проверете ги осигурувачите во кутијата. Ако е неопходно, заменете ги или активирајте ги одново.*
- Производот не е приклучен во (заземјен) штекер. >>> *Проверете го поврзувањето на приклучокот.*
- Ако приказот не се осветли кога ќе го ја вклучите плочата одново, >>> *Исклучете го апаратот кај прекинувачот. Почекајте 20 секунди и потоа поврзете го одново.*



Консултирајте се со овластен агент за сервисирање или со застапникот од каде што сте го купиле производот ако не можете сами да го решите проблемот иако сте ги примениле упатствата во ова поглавје. Никогаш не обидувајте се сами да го поправате расипаниот уред.

