



Vgrajena kuhalna plošča

Navodila za uporabo

Płyta kuchenna do zabudowy

Instrukcja użytkowania

Vestavná varná deska

Návod k použití

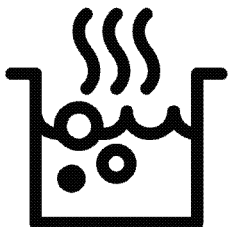

HII 64850 FHTI



SL / PL / CZ

185.9282.92/R.AD/2.06.2021/3-3

7757188661

Najprej preberite ta priročnik za uporabo.

Spoštovani kupec,

Hvala, da ste se odločili za izdelek znamke Beko. Upamo, da boste z izdelkom, ki je bil proizveden z najsodobnejšo tehnologijo visoke kakovosti, dosegli najboljše rezultate. Zato pred uporabo izdelka pozorno preberite celoten priročnik za uporabo in vse ostale priložene dokumente ter jih shranite za uporabo v prihodnje. V primeru, da napravo posredujete naprej, priložite tudi priročnik za uporabo. Upoštevajte vsa opozorila in informacije v priročniku za uporabo.

Priročnik za uporabo se lahko nanaša tudi na druge modele. Razlike med modeli so navedene v priročniku.

Pomen simbolov

V priročniku za uporabo se pojavijo naslednji simboli:



Pomembne informacije in napotki o uporabi.



Opozorila na nevarne situacije, ki lahko ogrozijo vaše življenje in lastnino.



Opozorilo na električni udar.



Opozorilo na nevarnost požara.



Opozorilo na vroče površine.



Arçelik A.Ş.
Karaağaç caddesi No:2-6
34445 Sülüce/Istanbul/TURKEY
Made in TURKEY

1 Pomembna navodila in opozorila za varnost in okolje 4

Splošna varnost	4
Električna varnost	4
Varnost izdelka	5
Namen uporabe	7
Varnost otrok	7
Ostranjevanje stare naprave	8
Odstranjevanje embalaže	8

2 Splošne informacije 9

Pregled	9
Tehnične specifikacije	9

3 Inštalacija 11

Pred namestitvijo	11
Namestitev in priključitev	12
Odstranjevanje stare naprave	15

4 Priprave 16

Nasveti za varčevanje z električno energijo	16
Prva uporaba	16
Prvo čiščenje izdelka	16

5 Uporaba plošče 17

Splošne informacije o kuhanju	17
Uporaba plošč	20
Nadzorna plošča	20

6 Vzdrževanje in čiščenje 30

Splošne informacije	30
Čiščenje plošče	30

7 Odpravljanje težav 31

1 Pomembna navodila in opozorila za varnost in okolje

To poglavje vsebuje varnostna navodila, s katerimi boste preprečili nevarnosti telesnih poškodb in poškodb lastnine. Neupoštevanje teh navodil bo razveljavilo vse garancije.

Splošna varnost

- Otroci, stari 8 let ali več in osebe z zmanjšanimi fizičnimi, senzornimi ali duševnimi sposobnostmi, brez izkušenj ali znanja lahko napravo uporabljajo, samo če jih nadzoruje ali jih je o varni uporabi naprave in z njo povezanimi nevarnostmi poučila oseba, ki je odgovorna za njihovo varnost. Otroci naj se ne igrajo z napravo. Otroci naj naprave ne čistijo in vzdržujejo brez nadzora.
- Te naprave naj ne uporabljajo osebe (vključno z otroki) z zmanjšanimi telesnimi, čutnimi ali duševnimi sposobnostmi, brez izkušenj ali znanja, razen če so pod nadzorom ali pa so prejele navodila za uporabo.

Da preprečite igranje otrok z napravo, naj bodo ti pod nadzorom.

- Če izdelek predate drugi osebi za namene osebne uporabe ali uporabe iz druge roke, ji predajte tudi priročnik za uporabo, oznake izdelka in drugo ustrezno dokumentacijo ter dele.
- Namestitvev in popravila sme opravljati samo pooblaščen serviser. Proizvajalec ni odgovoren za poškodbe, ki nastanejo zaradi poseganja nepooblaščenih oseb in lahko razveljavijo garancijo. Pred namestitvijo pozorno preberite navodila.
- Naprave ne upravljajte, če je okvarjena ali ima kakršnekoli vidne poškodbe.
- Po vsaki uporabi se prepričajte, da so gumbi za funkcije izdelka izklopljeni.

Električna varnost

- Če je na izdelku napaka, ga ne smete uporabljati, razen če ga popravi pooblaščen servisna služba. Nevarnost električnega udara!

- Izdelek priključite samo na ozemljeno vtičnico/napeljavo z napetostjo in zaščito, kot je določeno v poglavju "Tehnične specifikacije". Ozemljitev naj namesti usposobljen električar, ko uporabljate napravo z ali brez transformatorja. Naše podjetje ni odgovorno za kakršne koli težave, nastale zaradi izdelka, ki ni ozemljen v skladu z lokalnimi predpisi.
- Izdelka nikoli ne perite tako, da bi po njem pršili ali polivali vodo! Nevarnost električnega udara!
- Izdelek je treba med nameščanjem, vzdrževanjem, čiščenjem in popravilom odklopiti.
- Če je napajalni kabel izdelka poškodovan, ga mora proizvajalec, serviser ali podobno usposobljena oseba zamenjati, da ne pride do nevarnosti.
- Naprava mora biti nameščena tako, da jo je mogoče popolnoma odklopiti z električnega omrežja. Odklop je treba izvesti tako, da izvlečete vtič, ali s pomočjo stikala, vgrajenega v

fiksno električno napeljavo, v skladu z gradbenimi predpisi.

- Vsa dela na električni opremi in sistemih sme opravljati samo pooblaščen strokovno osebje.
- V primeru okvar izklopite napravo in jo izključite iz napajanja. Zato izklopite varovalko doma.
- Prepričajte se, ali zmogljivost varovalke ustreza napravi.

Varnost izdelka

- **OPOZORILO:** Naprava in dostopni deli se med uporabo segrejejo. Previdno, ne dotikajte se segrelih elementov. Preprečite dostop otrokom, mlajšim od 8 let, oziroma otroke v bližini naprave stalno nadzorujte.
- Naprave ne uporabljajte, če je vaša presoja ali koordinacija zmanjšana zaradi vpliva alkohola in/ali drog.
- Ko v jedeh uporabljate alkoholne pijače, bodite zelo pozorni. Alkohol pri visokih temperaturah izhlapi in lahko povzroči požar, saj se lahko ob stiku z vročimi površinami vname.
- V bližino naprave ne postavljajte vnetljivih

- materialov, saj se stranice med uporabo lahko segrejejo.
- Ne blokirajte zračnih odprtin.
 - Za čiščenje naprave ne uporabljajte parnih čistilnikov, saj lahko povzročijo električni udar.
 - **OPOZORILO:** Nenadzorovano kuhanje na plošči z maščobo ali oljem, je nevarno in lahko povzroči ogenj. Ognja NIKOLI ne poskušajte pogasiti z vodo, temveč izklopite napravo in plamene pokrijte npr. s pokrovom ali požarno odejo.
 - **POZOR:** Postopek peke je treba nadzorovati. Kratkoročni postopek peke je treba nenehno nadzorovati.
 - **OPOZORILO:** Nevarnost požara: Na kuhalni površini ne shranjujte predmetov.
 - **OPOZORILO:** Če je površina počena, izklopite napravo, da preprečite nevarnost električnega udara.
 - Če se steklo grelne plošče zlomi: Nemudoma izklopite vse grelnike in vse električne grelne elemente ter napravo izklopite iz napajanja. Ne dotikajte se površine naprave. Naprave ne uporabljajte.
 - Po uporabi ploščo izklopite z upravljalnimi elementi in se ne zanašajte na detektor za ponve.
 - Kovinskih predmetov, kot so noži, vilice, žlice in pokrovi, ne odlagajte na površino plošče, saj se lahko segrejejo.
 - Naprave ne morete upravljati z zunanjim časovnikom ali ločenim sistemom za daljinsko upravljanje.
 - Parni tlak, ki nastane zaradi vlage na površini plošče ali na dnu lonca, lahko povzroči, da se lonec premakne. Zato se prepričajte, da sta površina pečice in dno loncev vedno suha.
 - Grelne plošče so opremljene z "indukcijsko" tehnologijo. Indukcijsko ploščo, ki vam privarčuje tako čas kot denar, uporabljajte z lonci, ki so primerni za indukcijsko kuhanje. V nasprotnem primeru grelne plošče ne bodo delovale. Glejte. *Splošne informacije o kuhanju, stran 17*, izbiranje loncev.
 - Ker indukcijska plošča ustvari magnetno polje, lahko ima škodljiv vpliv na ljudi, ki uporabljajo naprave kot sta

inzulinska črpalka ali srčni spodbujevalnik.

- Ne postavljajte elektronskih naprav, kot so mobilni telefoni, tablični računalniki ali računalniki, na indukcijsko kuhhalno ploščo. Naprave se lahko poškodujejo.
- **OPOZORILO:** Uporabljajte samo zaščite za ploščo, ki jih je zasnoval proizvajalec naprave za kuhanje ali, ki jo je proizvajalec naprave v navodilih označil kot primerno ali zaščite za plošče, ki so vključene v napravo. Uporaba neprimernih zaščit lahko povzroči nesreče.

Za požarno zanesljivost naprave;

- Prepričajte se, da je vtič priključen v vtičnico, da ne pride do nastanka isker.
- Ne uporabljajte poškodovanega ali prerezanega kabla ali podaljševalnih kablov, temveč uporabljajte samo originalni kabel.
- Prepričajte se, da na vtičnici, na katero je priključena naprava, ni tekočine ali vlage.

Namen uporabe

- Naprava je namenjena uporabi v gospodinjstvu. Uporaba v komercialne namene ni dovoljena.
- **POZOR:** Naprava je namenjena le kuhanju. Ne uporabljajte je v druge namene kot na primer gretje.
- Proizvajalec ne odgovarja za škodo nastalo zaradi neustreznega namena uporabe ali nepravilne uporabe.

Varnost otrok

- **OPOZORILO:** Dostopni deli se lahko med uporabo segrejejo. Otroci naj se ji zato ne približujejo.
- Embalažni material je lahko nevaren za otroke. Otroci naj se embalažnemu materialu ne približujejo. Vse dele embalažnega materiala odstranite v skladu z okoljskimi standardi.
- Električne naprave so nevarne za otroke. Otroci naj se ne približujejo napravi med njenim delovanjem in ne dovolite, da bi se igrali z njo.
- Nad napravo ni dovoljeno hraniti predmetov, po katerih lahko sežejo otroci.

Ostranjevanje stare naprave

Skladnost z direktivo OEE0 in odstranjevanjem odpadnih izdelkov:



Izdelek je v skladu z direktivo EU OEE0 (2012/19/EU). Izdelek vsebuje simbol za razvrstitev odpadne električne in elektronske opreme (OEE0).

Izdelek je bil izdelan z visokokakovostnimi sestavnimi deli in materiali, ki jih je mogoče ponovno uporabiti in so primerni za recikliranje. Odsluženega odpadnega izdelka ne odlagajte z običajnimi gospodinjskimi in drugimi odpadki. Odnosite ga na center za zbiranje in recikliranje električne in elektronske opreme. Za informacije o

teh centrih za zbiranje se obrnite na lokalne oblasti.

Skladnost z direktivo RoHS:

Izdelek, ki ste ga kupili, je v skladu z direktivo EU RoHS (2011/65/EU). Ne vsebuje škodljivih in prepovedanih materialov, ki so navedeni v direktivi.

Odstranjevanje embalaže

- Embalaža je nevarna za otroke. Embalažo hranite na varnem, stran od otrok. Embalažni material izdelka sestoji iz reciklažnih materialov. Odstranite jih v skladu s pravili za odstranjevanje reciklažnih odpadkov. Ne odstranjujte jih z običajnimi gospodinjskimi odpadki.

2 Splošne informacije

Pregled

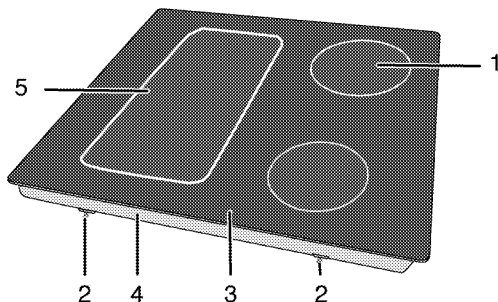

- 1 Indukcijska kuhalna plošča
- 2 Montažna sponka
- 3 Vitrokeramična površina
- 4 Pokrov osnove
- 5 Indukcijska kuhalna plošča

Tehnične specifikacije

Napetost/frekvenca	1N ~ 220-240 V/ 2N ~ 380-415 V; 50/60 Hz
Skupna električna poraba	maks. 7200 W
Tip kabla / prerez	min.H05V2V2-F 5 x 1,5 mm ²
Zunanje mere (višina/širina/globina)	55 mm/580 mm/510 mm
Mere namestitve (širina/globina)	560 (+2) mm/490 (+2) mm
Gorilniki	
Zadaj levo	Indukcijska kuhalna plošča
Mera	180 mm
Moč	1800/3000 W
Spredaj levo	Indukcijska kuhalna plošča
Mera	180 mm
Moč	1800/3000 W
Spredaj desno	Indukcijska kuhalna plošča
Mera	145 mm
Moč	1500/2200 W
Zadaj desno	Indukcijska kuhalna plošča
Mera	210 mm
Moč	2000/3700 W

i Tehnične specifikacije se lahko spremenijo brez predhodnega obvestila v namene izboljšave kakovosti izdelka.

i Podatki navedeni v tem priročniku so demonstrativni in morda popolnoma ne ustrezajo vašemu izdelku.

i Vrednosti navedene na oznakah izdelka ali v drugih priloženih dokumentih so pridobljeni v laboratorijskih pogojih pod ustreznimi standardi. Glede na pogoje delovanja in okoljske pogoje naprave, se te vrednosti lahko razlikujejo.

3 Inštalacija

Napravo lahko namesti le usposobljen strokovnjak v skladu z veljavnimi predpisi. V nasprotnem primeru garancija ni veljavna. Proizvajalec ni odgovoren za poškodbe, ki nastanejo zaradi poseganja nepooblaščenih oseb in lahko razveljavi garancijo.

i Za pripravo namestitve in električnih instalacij naprave je odgovoren kupec.

! Naprava naj bo priključena v skladu z vsemi lokalnimi plinskimi in/ali električnimi predpisi.

! Pred namestitvijo preglejte, če so na napravi vidne kakšne poškodbe. V tem primeru je ne nameščajte. Poškodovana naprava lahko ogroža vašo varnost.

Pred namestitvijo

Plošča je oblikovana za namestitev v običajno delovno ploščo. Med napravo

in kuhinjskimi stenami ali pohištvom mora biti zadostna varnostna razdalja. Glejte sliko (vrednosti v mm).

- Lahko se uporablja tudi v prostostojećem položaju. Nad površino plošče zagotovite najmanj 750 mm razdalje.
- (*) Pri nameščanju kuhinjske nape nad pečico upoštevajte navodila proizvajalca kuhinjske nape glede višine namestitve. Če v priročniku nape ni določena nobena velikost, mora biti ta višina najmanj 650 mm.
- Odstranite embalažni material in transportne zapore.
- Površine, sintetični laminati in lepila morajo biti odporni na toploto (najmanj 100 °C).
- Delovna plošča mora biti poravnana in nameščena vodoravno.
- Odprtino za ploščo izrežite v delovno površino glede na mere navedene v navodilih.

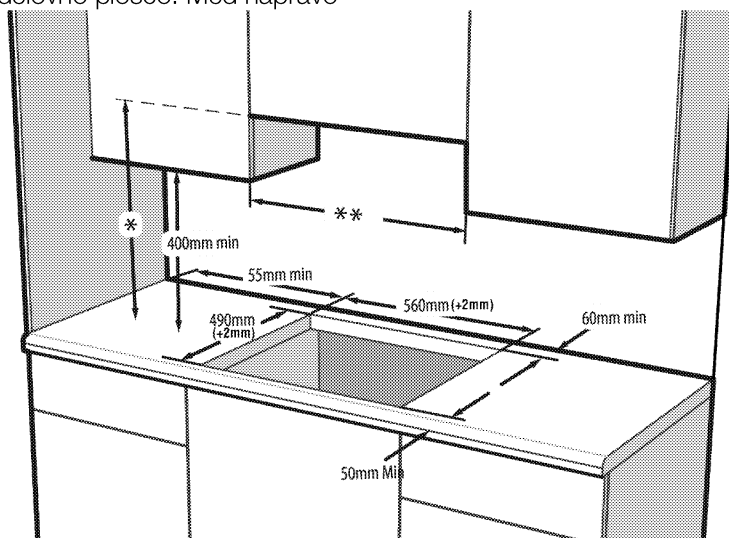

- * Najmanjša višina do ekstraktorja kot je priporočeno v navodilih za uporabo ekstraktorja. Če v navodilih za uporabo nape ni priporočljivo, mora biti ta višina najmanj min.650 mm.
- ** Najmanjša razdalja med omaricami mora biti enaka širini plošče.

Namestitev in priključitev

- Napravo je dovoljeno namestiti in priključiti samo v skladu z zakonskimi določili o namestitvi.

 Plošče ne namestite na površine z ostrimi robovi ali vogali, saj lahko zlomite steklokeramične površine!

Električna povezava

Napravo priključite na ozemljen izhod/linijo, ki je zaščitena z ustreznim miniaturnim prekinjevalcem električnega tokokroga, kot je določeno v tabeli »Tehnične specifikacije«. Ozemljitev naj namesti usposobljen električar, ko uporabljate napravo z ali brez transformatorja. Naše podjetje ne odgovarja za kakršnokoli škodo, nastalo zaradi uporabe naprave brez ustrezne ozemljitve v skladu z lokalnimi predpisi.

 Priključitev naprave na električno omrežje lahko opravi samo pooblaščen in usposobljen oseba. Garancijska doba naprave se prične po pravilni nastavitvi. Proizvajalec ni odgovoren za poškodbe, ki nastanejo zaradi poseganja nepooblaščenih oseb.

 Napajalni kabel ne sme biti spet, upognjen ali stisnjen oz. ne sme priti v stik z vročimi deli naprave. Če je napajalni kabel poškodovan, ga lahko zamenja le usposobljen električar. V nasprotnem primeru obstaja nevarnost električnega udara, kratkega stika ali požara!

- Priključitev mora ustrezati nacionalnim predpisom.
- Vrednosti napajanja morajo ustrezati podatkom navedenih na tipski etiketi naprave. Tipska etiketa se nahaja na zadnji strani ohišja naprave.
- Napajalni kabel naprave mora ustrezati vrednostim, navedenim v tabeli "Tehnične specifikacije".

 Pred deli na električni napeljavi izklopite napravo iz napajanja. Nevarnost električnega udara!

Priključitev napajalnega kabla

 Pri izvajanju ožičenja morate upoštevati državne/lokalne električne predpise in uporabiti ustrezno vtičnico/linijo ter vtič za pečico. Če so močnostne omejitve izdelka izven trenutne nosilne zmogljivosti vtiča in vtičnice/linije, morate izdelek priključiti neposredno prek fiksne električne napeljave brez uporabe vtiča in vtičnice/linije.

1. Če ni možno izklopiti vseh polov v električnem napajanju, je treba priključiti odklopno enoto z najmanjšim kontaktnim razmikom 3 mm (varovalke, varnostna stikala, stikala) in vsa stikala te odklopne enote naj bodo v skladu z direktivami IEE ob napravi, vendar ne nad njo. Neupoštevanje teh navodil lahko povzroči motnje delovanja in neveljavnost garancije naprave.

Priporočljiva je dodatna zaščita s pomočjo izklopnika preostalega toka.

Če je napravi priložen kabel;

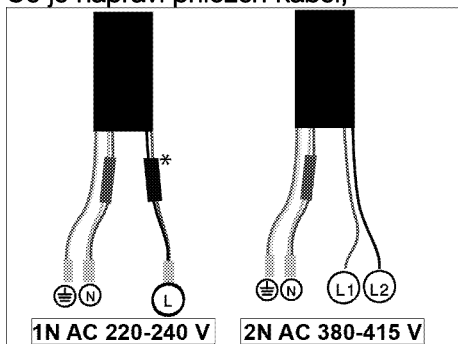

* (Morda je vaš izdelek ne vključuje.)

2. **Za enofazni priklop** priključite kable, kot je opisano spodaj;

- Rjavi/Črni kabel = L (faza)
 - Moder/siva kabel = N (nevtralen)
 - Zeleno/rumen kabel = (E) 
- (ozemljitev)

» ali tipko

- siva/Črni kabel = L (faza)
 - Moder/Rjavi kabel = N (nevtralen)
 - Zeleno/rumen kabel = (E) 
- (ozemljitev)

3. **Za dvofazni priklop** priključite kable, kot je opisano spodaj;

- Rjavi kabel = L1 ali tipko L2 (faza 1 ali tipko faza 2)
 - Črni kabel = L2 ali tipko L1 (faza 2 ali tipko faza 1)
 - Moder/siva kabel = N (nevtralen)
 - Zeleno/rumen kabel = (E) 
- (ozemljitev)

» ali tipko

- Črni kabel = L1 (faza 1)
 - Siva kabel = L2 (faza 2)
 - Moder/Rjavi kabel = N (nevtralen)
 - Zeleno/rumen kabel = (E) 
- (ozemljitev)

Namestitev naprave

Če je pečica spodaj:

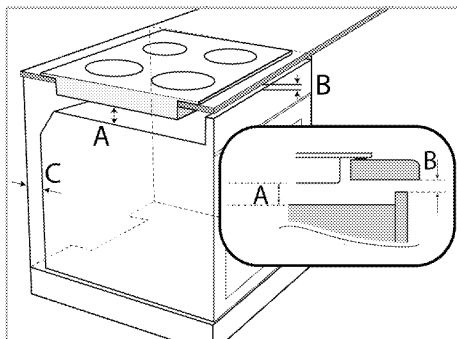

A min. 15 mm

B min. 2 mm

C 20 mm

Če je deska spodaj:

Na zadnjem delu pohištva je treba pustiti prežračevalne odprtine, kot prikazuje naslednja slika.

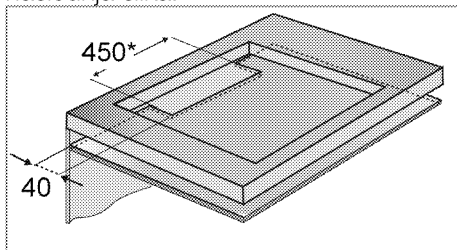

* min.

Med nameščanjem indukcijske plošče, namestite napravo vzporedno z inštalacijsko površino. Prav tako na dele plošče, ki se dotikajo delovnega pulta namestite tesnilo, kot je opisano spodaj, saj boste s tem preprečili uhajanje tekočin med napravo in delovni pult.

Enostavna namestitev: nekateri modeli imajo nameščene vzmeti in tesnilno tesnilo, pritrjeno na izdelek. Pri teh modelih prezrite namestitvene vzmeti in navodila za pritrnitev nosilca, opisana v priročniku. Izdelek postavite neposredno v prostor, kamor bo izdelek postavljen, kot je prikazano na spodnji sliki. Pri teh modelih upoštevajte meritve širine in

globine, zapisane v uporabniškem priročniku, za 10 mm več.

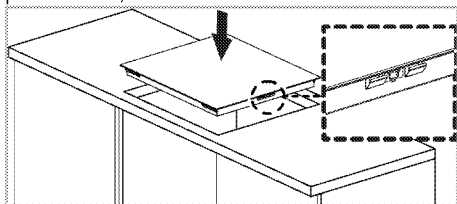

1. Pripravite površino delovnega pulta, kot je prikazano na sliki.
2. Ploščo obrnite in jo namestite na ravno površino.
3. Pri nameščanju grelne plošče okrog plošče nanesite tesnilo, ki je bilo priloženo v paketu, kot je prikazano na naslednji sliki, pri čemer zagotovite, da ostane 1 do 2 mm prostora v notranjosti od zunanjega roba stekla.

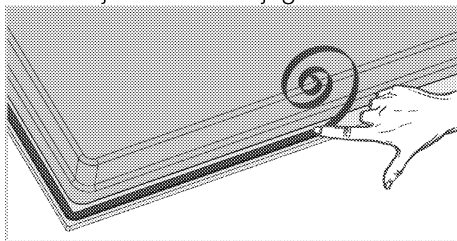

4. Upevnite montažne pružinové vložky a priskrutkujte ich cez otvory na dne puzdra tak, ako je zobrazené na obrázku.

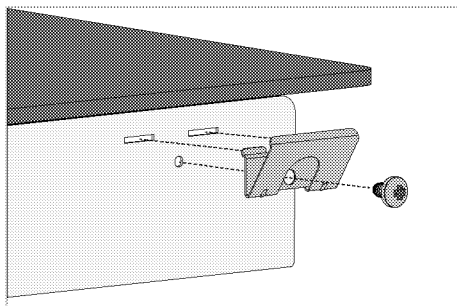

i Pri nekaterih modelih so vzmeti že pritrjene.

i Število montažnih vzmeti na vašem izdelku je odvisno od modela izdelka.

5. Postavite ploščo na delovni pult in ju poravnajte.
6. Keď sa platňa sporáka umiestni na pracovnú dosku, jednoducho sa bude dať upevniť pomocou svoriek. Ak rozmery pracovnej dosky nie sú vhodné, k prednej strane produktu sa dajú upevniť 2 montážne svorky tak, ako je zobrazené na obrázku nižšie.

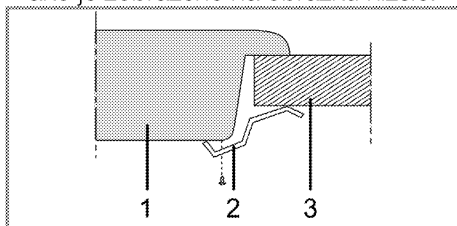

- 1 Plošča
- 2 Spojka za namestitev
- 3 Delovni pult

i Če ploščo namestite na omarico, je treba med omarico in ploščo namestiti polico, kot prikazuje zgornja slika. To pa ni potrebno, če jo namestite na vgradno pečico.

Če je naprava na primer nameščena na predal in se lahko dotaknete njene spodnje strani, morate ta predel pokriti z leseno ploščo.

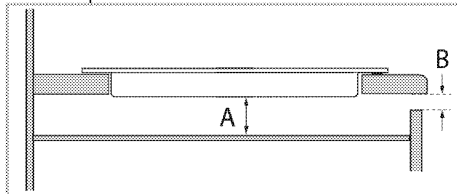

- A min. 15 mm
- B min. 2 mm

Pogled od zadaj (odprtine za priključitev)

- i** Lokacija priključnih lukenj, prikazanih na spodnji sliki, je shematska in se lahko razlikuje glede na model izdelka. Popravite jih glede na priključene luknje na vašem izdelku.

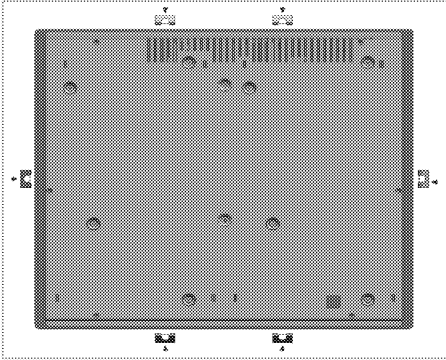

- !** Povezovanje z različnimi odprtinami ni priporočljivo, saj je lahko nevarno, ker lahko pride do poškodb plinskega in električnega sistema.

- !** Kuhalna plošča vključuje elemente, ki delujejo na plin in elektriko. Iz tega razloga je treba kuharno ploščo pritrditi na pult le preko pritrdilnih lukenj, le z uporabo priloženih pritrdilnih elementov in vijakov ter kot je prikazano v tem priročniku. V nasprotnem primeru to lahko predstavlja nevarnost za življenje in lastnino.

- i** Število montažnih vzmeti na vašem izdelku je odvisno od modela izdelka.

Zadnji preizkus

1. Uporaba izdelka.
2. Preverite funkcije.

Odstranjevanje stare naprave

- Obdržite originalen karton naprave in jo vedno transportirajte v njem. Sledite navodilom na kartonu. Če nimate originalnega kartona, zapakirajte napravo v zračno folijo ali debel karton in jo polepite.
- i** Preverite splošni izgled naprave, da bi opazili morebitne poškodbe, ki so nastale med transportom.

4 Priprave

Nasveti za varčevanje z električno energijo

Naslednje informacije vam bodo pomagali uporabljati napravo na varčen in okolju prijazen način;

- Zamrznjena živila odtajajte pred pečenjem.
- Za kuhanje uporabite lonce/ponve s pokrovi. Če ne uporabljate pokrova lahko porabite tudi do 4 krat več energije.
- Izberite grelnik, ki najbolj ustreza velikosti dna posode, ki jo boste uporabljali. Vedno izberite pravilno velikost posode za jedi. Večje posode potrebujejo več energije.
- Ko kuhate na električni plošči, uporabljajte lonce s ploskim dnom. Posode z debelejším dnom bolje prevajajo toploto. Prihranite lahko do 1/3 energije.

- Posode in lonci morajo ustrezati kuhalnim površinam. Dno posode ali lonca ne sme biti manjše od grelne plošče.
- Kuhalne površine in dna loncev naj bodo vedno čista. Umazanija bo zmanjšala prevajanje toplote med kuhalno površino in dnom lonca.

Prva uporaba

Prvo čiščenje izdelka

-  Določena čistila ali čistilna sredstva lahko poškodujejo površino. Za čiščenje ne uporabljajte agresivnih čistil, čistilnih praškov/krem ali ostrih predmetov.

1. Odstranite ves embalažni material.
2. Z vlažno krpo ali gobo ter s suho krpo obrišite vse površine izdelka.

5 Uporaba plošče

Splošne informacije o kuhanju



Nikoli ne napolnite več kot eno tretjino ponve z oljem. Ko segrevajte olje, nikoli ne puščajte plošče nenadzorovane. Pregreto olje lahko povzroči požar. **Če obstaja nevarnost požara, ga nikoli ne poskušajte pogasiti z vodo!** Če se olje vname, ga pokrijte z požarno odejo ali vlažno krpo. Izključite ploščo, če je varno, in pokličite gasilce.

- Pred cvrenjem živila vedno dobro osušite in jih nežno položite v vroče olje. Pred cvrenjem živila popolnoma odtajajte.
- Posode, ki jo uporabljate pri segrevanju olja, ne pokrijte.
- Lonce in ponve namestite, tako da ročaji ne segajo preko plošče, da se ne segrejejo. Nestabilnih posod, ki se lahko prekucnejo ne postavljajte na ploščo.
- Praznih posod in loncev ne postavljajte na vklopljena kuhalna mesta. Lahko se poškodujejo.
- Če kuhalna mesta delujejo, brez da bi na njih bile posode ali ponve, se naprava lahko poškoduje. Po končanem kuhanju izklopите kuhalna mesta.
- Površina naprave je lahko vroča, zato na njo ne postavljajte plastičnih ali aluminijastih posod. Če se takšni materiali pričnejo taliti, jih nemudoma očistite s površine. V takšnih posodah prav tako ne hranite živil.
- Uporabljajte samo lonce ali posode s ploskim dnom.

- V lonce in ponve dajte primerno količino živil. Tako živila ne bodo prekipela in preprečili boste nepotrebno čiščenje. Pokrovov loncev in ponev ne postavljajte na kuhalna mesta. Lonce namestite na sredino kuhalnih mest. Če želite lonec prestaviti na drugo kuhalno mesto, ga dvignite in položite na kuhalno mesto, namesto da ga potegnete.

Izbira posode

- Steklokeramična površina je odporna na vročino in velike temperaturne razlike.
- Steklokeramične površine ne uporabljajte kot mesto za shranjevanje ali desko za rezanje.
- Uporabljajte le lonce in ponve z ravnim dnom. Ostri robovi lahko opraskajo površino.

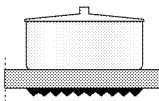
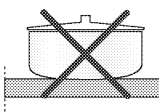
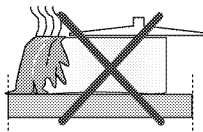

Razliti ostanki lahko poškodujejo steklokeramično površino in povzročijo požar. Ne uporabljajte posod z vbočenim ali izbočenim dnom. Uporabljajte le lonce in ponve z ravnim dnom. Ti namreč zagotovijo boljši prenos toplote.

“Obnašanje kuhanja se lahko razlikuje glede na vrste lonca, velikost lonca in velikost kuhalne površine, za bolj homogeno kuhanje lahko uporabite en korak večje kuhalne cone. Uporaba večje kuhalne površine nima negativnih učinkov na porabo energije na

indukcijskih kuhališčih, ker toplota nastaja le v ustreznem območju lonca.”

Za indukcijske plošče uporabljajte samo posodo, ki je primerna za indukcijsko kuhanje.

Preverjanje posode

Na naslednji način boste ugotovili ali je posoda primerna za indukcijsko ploščo ali ne.

1. Posoda je primerna, če se na njeno dno pritrdi magnet.
2. Posoda je primerna, če "L" ne utripa, ko posodo postavite na kahalno mesto in vklopate ploščo.

Uporabljajte lahko kovinske, teflonske ali aluminijaste posode s posebnim magnetnim dnom, ki imajo oznako ali opozorilo, da je posoda primerna za kuhanje na indukcijski plošči. Steklene in keramične posode, lonci in posode iz nerjavečega jekla z nemagnetnim aluminijastim dnom niso primerne.

Sistem za zaznavanje posode

Pri kuhanju na indukcijski plošči se toplota sprošča samo na delu plošče ustreznega kahalnega mesta, kjer se nahaja posoda. Sistem zazna dno

posode in samodejno segreje samo to površino. Kako postopati, če med kuhanjem dvignete posodo s kahalnega mesta. Izberite kahalno mesto in simbol "L" izmenično utripa.

Varna uporaba

Če uporabljate posodo proti sprijemanju (teflon) brez olja ali z majhno količino olja, ne izberite visokih stopenj segrevanja. Na plošči ne puščajte kovinskih predmetov kot so vilice, noži ali pokrovi posod, saj se lahko segrejejo. Pri kuhanju nikoli ne uporabljajte aluminijastih folij. Na kahalno mesto nikoli ne postavljajte jedi zavitih v aluminijasto folijo.

i Če se pod ploščo nahaja pečica, lahko senzori na plošči zmanjšajo stopnjo kuhanja ali izklopijo pečico med njenim delovanjem.

i Ko je plošča vklopljena, v njeni bližini ne puščajte magnetnih predmetov kot so kreditne kartice ali kasete.

Izberite ustrezno kuhhalno mesto glede na posodo

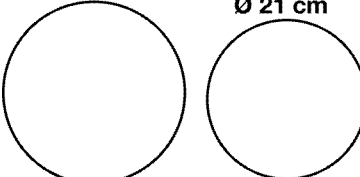
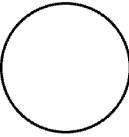
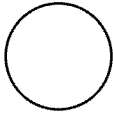
<p>Veliko kuhhalno mesto</p> <p>Ø 24-28-30 cm Ø 21 cm</p> 	<p>Običajno kuhhalno mesto</p> <p>Ø 18 cm</p> 	<p>Majhno kuhhalno mesto</p> <p>Ø 14,5 cm</p> 
<p>Veliko kuhhalno mesto</p> <ul style="list-style-type: none"> • Samodejno se prilaga posodi. • Popolna razdelitev moči. • Zagotovi popolno razdelitev toplote. Primerno za kuhanje jedi kot so velike palačinke, velike ribe, zapečene ali zelo zapečene. 	<p>Običajno kuhhalno mesto</p> <ul style="list-style-type: none"> • Samodejno se prilaga posodi. • Popolna razdelitev moči. • Zagotovi popolno razdelitev toplote. Primerno za vse vrste kuhanja. 	<p>Majhno kuhhalno mesto</p> <ul style="list-style-type: none"> • Primerno za počasno kuhanje (omake, smetane) • Primerno za pripravo majhnih porcij ali porcij glede na število oseb.

Uporaba loncev na široko površinskem kuhhalnem mestu

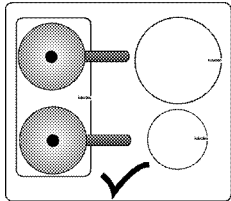

Široko površinsko kuhhalno mesto lahko uporabite ločeno v dveh delih kot zadnje levo in sprednje levo kuhhalno mesto. Lokacija kuhhalne površine na široki površini se lahko razlikuje glede na model izdelka.

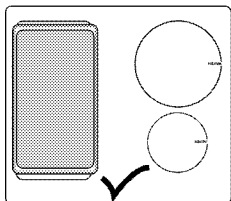

Široko površinsko kuhhalno mesto lahko uporabite za velike lonce.

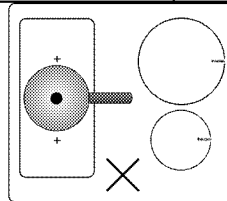

Vaš lonec mora pokrivati obe sredini široko površinskega kuhhalnega mesta. Kuhalnega mesta ne uporabljajte na drugačen način.

Osvetljena kuhhalna mesta (Morda je vaš izdelek ne vključuje.)

Kuhhalna mesta na kuhhalni plošči se bodo osvetlila. Ko je kuhhalna plošča izklopljena ali v mirovanju, kuhhalna mesta niso vidna. Kuhhalna plošča se bo ob vklopu osvetlila in prikazala se bodo kuhhalna mesta.

Uporaba plošč

 Preprečite, da bi predmeti padli na ploščo. Tudi majhni predmeti kot solnica lahko poškodujejo ploščo.

Če je plošča počena, je ne uporabljajte. Razpoke lahko puščajo vodo, kar povzroči kratki stik.

Če na površini opazite kakršno koli poškodbo (npr. vidne razpoke), nemudoma izklopite napravo, da zmanjšate nevarnost kratkega stika.

Nadzorna plošča

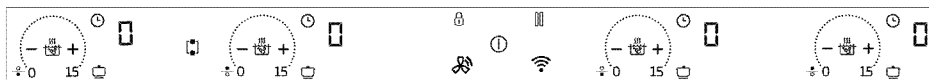

Specifikacije



Nastavitveno območje (za stopnjo temperature)



Gumb za vklop/izklop



Tipka za zaklep



Tipka za vklop/izklop časovnika



Tipka za hitro segrevanje/tipka za visoko nastavitve moči (ojačevalnik)



Tipka samodejnega kuhanja



Tipka za zaustavitev



Tipka za izbiro široko površinskega kupalnega mesta **(Ta funkcija je izbirna. Morda je vaš izdelek ne vključuje.)**



Tipka za povečanje stopnje časovnika



Tipka za zmanjšanje stopnje časovnika



Simbol za kuhinjsko vrvico (Hob to Hood symbol) *



Simbol za WiFi *

*** (Ta funkcija je izbirna. Morda je vaš izdelek ne vključuje.)**



Grafike in slike so le informativnega značaja. Dejanski zaslon in funkcije se lahko razlikujejo glede na model plošče.

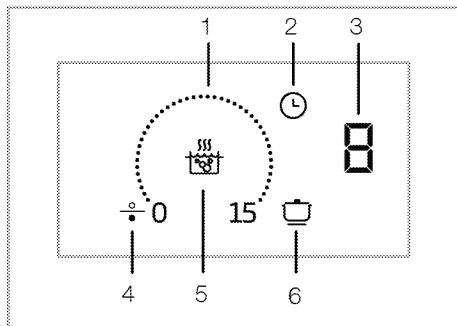

- 1 Nastavitveno območje
- 2 Tipka časovnika
- 3 Zaslon kupalnega mesta
- 4 Simbol kupalnega mesta (*)
- 5 Tipka za hitro segrevanje

- 6 Tipka za samodejno kuhanje
* (Funkcije se razlikujejo glede na model naprave.)

- i** Napravo upravljate s ploščo za upravljanje na dotik. Vsaka opravljena funkcija na plošči za upravljanje na dotik bo potrjena z zvočnim signalom.
- i** Nadzorna plošča naj bo vedno čista in suha. Vlažna in umazana površina lahko povzroči težave pri funkcijah.

Vklop plošče

1. Dotaknite se tipke "ⓘ" na nadzorni plošči.

Plošča je pripravljena za uporabo.

- i** Če v 20 sekundah ne izberete nobene funkcije, se bo plošča samodejno vrnila v način stanja pripravljenosti.
- i** Če katerokoli tipko (tipka "ⓘ") pritisnete predolgo, se naprava iz varnostnih razlogov samodejno izklopi.

Izklop plošče

1. Dotaknite se tipke "ⓘ" na nadzorni plošči.

Plošča se bo izklopila in vrnila v način stanja pripravljenosti.

- i** Če se simbol "H" ali "h" sveti na zaslonu kuhalnega mesta, ko je plošča izklopljena, to pomeni, da je kuhalno mesto še vedno vroče. Ne dotikajte se kuhalnih mest.

Kazalec preostale toplote

Če se simbol "H" sveti na zaslonu kuhalnega mesta, to pomeni, da je kuhalno mesto še vedno vroče ter da z njim lahko ohranite manjšo količino

hrane toplo. Simbol bo hitro preklopil na simbol "h", ki pomeni manj vroče.

- i** Ob izklopu elektrike kazalnik preostale toplote ne bo svetil in uporabnika ne bo posvaril pred vročimi kuhalnimi mesti.

Vklop kuhalnih mest

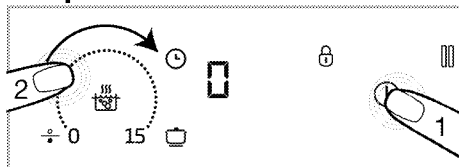

1. Dotaknite se tipke "ⓘ", da vklopite ploščo.

» Simbol »0« se prikaže na zaslonu kuhalnega mesta.

2. Dotaknite se nastavitvenega območja, ki ga želite vklopiti, in podrsajte s prstom čez območje.

- i** Če v 20 sekundah ne izberete nobene funkcije, se bo plošča samodejno vrnila v način stanja pripravljenosti.

Nastavitev stopnje temperature

Če se dotaknete nastavitvenega območja ali s prstom podrsnete po njem, nastavite stopnjo temperature med »0« in »15«.

Izklop kuhalnih mest

Izbrano kuhalno mesto lahko izklopite na dva načina:

1. **Temperaturo znižate na stopnjo »0«.**
Kučalno mesto lahko izklopite, če znižate stopnjo temperature na stopnjo »0«.
2. **Če uporabite funkcijo za izklop časovnika za zeleno kuhalno mesto.**
Ko čas poteče, bo časovnik izklopil ustrezno kuhalno mesto. Na vseh zaslonih se prikaže »0« ali »00«. Simbol "ⓘ" na zaslonu plošče, bo ugasnil.

Po poteku časa boste zaslišali zvočni signal. Zvočni alarm utišate s katero koli tipko na nadzorni plošči.

Vklop široko površinskega kuhalnega mesta (Ta funkcija je izbirna. Morda je vaš izdelek ne vključuje.)

1. Dotaknite se tipke "⌚", da vklopite ploščo.
2. Dotaknite se tipke za izbiro široko površinskega kuhalnega mesta
» Simbol **0** se prikaže na zaslonu sprednjega levega kuhalnega mesta, na istem zaslonu zasveti tudi simbol "□".

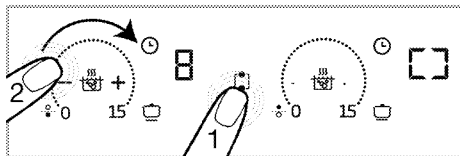

3. Če se dotaknete nastavitvenega območja ali s prstom podrsnete po njem, nastavite stopnjo temperature med **0** in **15**.
- » Stopnjo temperature lahko spremenite na nastavitvenem območju obeh kuhalnih mest.

i Leva široko površinska kuhalna mesta so razložena kot primer. Če je široko površinsko kuhalno mesto tudi na desni strani plošče, veljajo za to kuhalno mesto ista navodila.

Vklop široko površinskega kuhalnega mesta med delovanjem enega ali obeh levih kuhalnih mest (Ta funkcija je izbirna. Morda je vaš izdelek ne vključuje.)

Med delovanjem enega ali obeh levih kuhalnih mest, lahko oba kuhalna mesta združite s vklopom širokega površinskega kuhalnega mesta. Tako lahko izkoristite širše kuhalno mesto z enakimi vrednostmi.

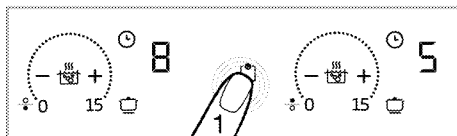

1. Dotaknite se tipke za izbiro kuhalnega mesta s široko površino med delovanjem enega ali obeh levih kuhalnih mest.

» Manjša od temperaturnih vrednosti kuhalnih mest, ki ste jih predhodno izbrali, se pojavi na zaslonu sprednjega levega kuhalnega mesta. Če je podano čas časovnika, se na zaslonu prikaže vrednost časovnika kuhalnega mesta z nižjo vrednostjo.

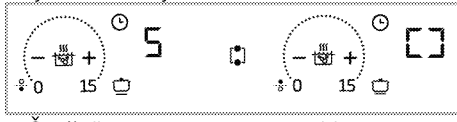

» Če želite po tem spremeniti temperaturno vrednost, nastavite želeno temperaturo na nastavitvenem območju obeh kuhalnih mest.

i Če se dotaknete tipke široko površinskega kuhalnega mesta, medtem ko je široko površinsko kuhalno mesto vklopljeno, se kuhalna mesta ločijo in izklopijo.

Izklop kuhalnega mesta s široko površino: (Ta funkcija je izbirna. Morda je vaš izdelek ne vključuje.)

Kuhalno mesto s široko površino lahko izklopite na tri različne načine:

1. **Temperaturo znižate na stopnjo »0«.** Široko kuhalno mesto lahko izklopite, če znižate stopnjo temperature na »0«.
2. **Z izklopom s funkcijo časovnika za široko površinsko kuhalno mesto** Ko čas poteče, bo časovnik izklopil široko površinsko kuhalno mesto. Na zaslonu levega kuhalnega mesta se bo prikazalo **0**, na zaslonu časovnika pa **00**. Lučka tipke "⌚" na zaslonu zadnjega levega kuhalnega mesta bo ugasnila.

3. Če se za tri sekunde dotaknete simbola za kuhhalno mesto s široko površino.

Če se dotaknete simbola za široko kuhhalno mesto za 3 sekunde, bo kuhhalno mesto izklopljeno

Modeli z osvetljenimi okrovi kuhanja: (Morda je vaš izdelek ne vključuje.)

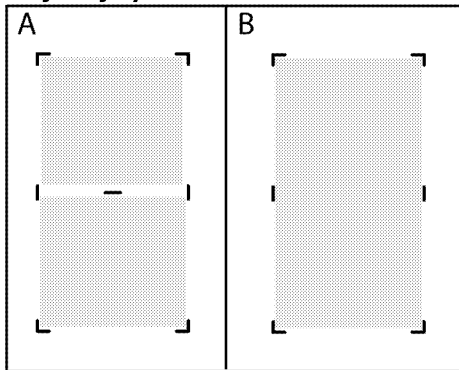

i Ko sta dve ločeni kuhinjski coni (prikazana na sliki A) združena kot območje za kuhanje širokega površja, prikazano na sliki B, se mora ločilna lučka ugasniti. Ko je območje za kuhanje široke površine ločeno nazaj v dve ločeni kuhhalni coni, mora biti ločena lučka osvetljena.

Nastavitev najvišje moči (OJAČEVALNIK)

Funkcijo ojačevalnika lahko uporabite za segrevanje pri najvišji moči. Vendar funkcija ni namenjena za daljše kuhanje. Funkcija ojačevalnika morda ni na voljo na vseh kuhhalnih mestih. Po poteku časa funkcije ojačevalnika (glejte tabelo omejitev časa delovanja) se kuhhalno mesto izklopi.

Neposredna izbira OJAČEVALNIKA:

1. Dotaknite se tipke "Ⓢ", da vklopite ploščo.
2. Dotaknite se tipke "ⓈⓈⓈ".

Vklopljeno kuhhalno mesto bo delovalo pri najvišji moči, na zaslonu kuhhalnega mesta pa se prikaže animiran simbol ojačevalnika "Ⓢ".

» Po poteku časa funkcije ojačevalnika (glejte tabelo omejitev časa delovanja) se kuhhalno mesto izklopi.

Izbira ojačevalnika med delovanjem kuhhalnega mesta:

1. Ko je kuhhalna plošča vklopljena in kuhhalno mesto aktivno, se dotaknite ikone "ⓈⓈⓈ".

i Ojačevalnik lahko aktivirate samo na enem od kuhhalnih mest na isti strani (levi ali desni). Če eno od kuhhalnih mest na isti strani deluje pri določeni temperaturi, ni mogoče nastaviti ojačevalnika za drugo kuhhalno mesto na isti strani. Ojačevalnika za ta kuhhalna mesta ni mogoče nastaviti, ko je veliko kuhhalno mesto aktivno.

2. Izbrano kuhhalno mesto deluje pri največji moči, ob tem pa bodo na zaslonu kuhhalnega mesta utripale 3 luči. Ko se delovanje ojačevalnika konča, kuhhalna mesta preklopijo na stopnjo nastavljenih temperature in prikaže se samo izbrana temperatura.

Predčasen izklop nastavitve najvišje moči (OJAČEVALNIK):

Z dotikom tipke "ⓈⓈⓈ" lahko kadar koli izklopite funkcijo ojačevalnika.

Zaklep

Zaklep lahko vklopite, da pomotoma ne spremenite funkcij med delovanjem naprave.

Vklop funkcije zaklepa

1. Dotaknite se "Ⓢ" za 3 sekunde in zaklenite nadzorno ploščo. Če med zaklepom pritisnete katero koli tipko, začne utripati lučka tipke "Ⓢ".

i Zaklep lahko vklopite le v načinu delovanja. Ko vklopite zaklep, bo delovala le tipka "⓪". Z dotikom katere koli druge tipke bo zasvetila lučka tipke "⓪", ki označuje, da je zaklep vklopljen. Če izklopite ploščo, ko so tipke zaklenjene, morate izklopiti zaklep, da lahko ponovno vklopite ploščo.

Izklop funkcije zaklepa

1. Držite tipko "⓪" pritisnjeno 3 sekunde. Funkcija je potrjena z zvočnim signalom. Lučka tipke "⓪" ugasne in nadzorna ploščica je odklenjena.

Funkcija časovnika

Ta funkcija vam olajša kuhanje. Ne bo vam treba biti ves čas kuhanja ob pečici. Ob koncu časa, ki ste ga izbrali, se bo kuhavno mesto samodejno izklopilo.

Vklop časovnika

1. Dotaknite se tipke "⓪", da vklopite ploščo.
2. Simbol »00« se bo prikazal na zaslonu kuhavnega mesta.
3. Povečajte stopnjo kuhavnega mesta, ki ga želite vklopiti.
4. Dotaknite se tipke "⓪", da vklopite časovnik.

Simbol »00« se bo prikazal na zaslonu ustreznega kuhavnega mesta.

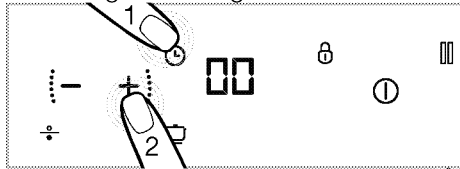

5. Zelen čas nastavite z dotikom tipk "+" in "-".

» Dotaknite se "⓪", da potrdite nastavitve. Če se ne dotaknete "⓪", je nastavev v nekaj sekundah samodejno preklicana.

i Časovnik lahko nastavite samo za delujoča kuhalna mesta.

i Če želite nastaviti tudi časovnike drugih kuhalnih mest, ponovite zgoraj opisan postopek.

i Časovnika ne morate nastaviti, če najprej ne izberete kuhalnega mesta in temperaturne vrednosti kuhalnega mesta.

Izklop časovnikov

Ko nastavljen čas poteče, se bo ploščica samodejno izklopila in zaslišali boste zvočno opozorilo.

Zvočno opozorilo ugasnete s pritiskom na katero koli tipko.

Predčasen izklop časovnikov

Če časovnik predčasno izklopite, bo ploščica še naprej delovala z nastavljeno temperaturo, dokler je ne izklopite. Časovnik lahko predčasno izklopite na dva načina:

1- Izklopite časovnik, tako da znižate njegovo vrednost na »00« :

1. Izberite kuhavno mesto, ki ga želite izklopiti.
2. Dotaknite se tipke "⓪", da izberete časovnik za ustrezno kuhavno mesto.
3. Dokler na zaslonu ustreznega kuhavnega mesta ne prikaže »00«, se dotikajte tipk "+" in "-" ter tako znižajte vrednost.

2- Izklopite časovnik, tako da držite njegovo tipko približno 3 sekunde:

1. Držite tipko "⓪" ustreznega kuhavnega mesta za približno 3 sekunde; "⓪" se popolnoma ugasne, časovnik pa je preklican.

Funkcija samodejnega kuhanja

S pomočjo te funkcije lahko kuhate hitro na 3 različnih stopnjah.

1. Ohranjanje toplote živil
2. Vrenje
3. Cvrtje

Vklop funkcije samodejnega kuhanja brez nastavitve časovnika

1. Dotaknite se tipke "ⓘ", da vklopite ploščo.
2. Dotaknite se tipke »"☐"« kuhlalnega mesta, na katerem želite vklopiti funkcijo samodejnega kuhanja.
3. Po prvem dotiku se na ustreznem kuhlalnem mestu vklopi stopnja ohranjanja toplote. Na zaslonu se prikaže simbol " P "in"☐".
4. Po drugem dotiku se na ustreznem kuhlalnem mestu vklopi stopnja vrenja. Na zaslonu se prikaže simbol " P "in"☐".
5. Po tretjem dotiku se na ustreznem kuhlalnem mestu vklopi stopnja cvrtja. Na zaslonu se prikaže simbol " P "in"☐".

» Kuhlalno mesto začne delovati pri nastavljeni stopnji samodejnega kuhanja.

Vklop funkcije samodejnega kuhanja z nastavitvijo časovnika

1. Z dotikom tipke »"☐"« za ustrezno kuhlalno mesto izberite zeleno stopnjo samodejnega kuhanja.
2. Dotaknite se tipke "Ⓞ", da vklopite časovnik.
» Na zaslonu kuhlalnega mesta zasvetita simbola »00« in "Ⓞ".
3. Zelen čas nastavite z dotikom tipk "—"/"⊕".

» Kuhlalno mesto bo ves nastavljen čas delovalo z izbrano stopnjo samodejnega kuhanja.

» Ko nastavljen čas poteče, se bo plošča samodejno izklopila in zaslišali boste zvočno opozorilo. Zvočno opozorilo ugasnete s pritiskom na katero koli tipko.

Izklop funkcije samodejnega kuhanja

1. Z dotikom tipke »"ⓘ"« lahko popolnoma ugasnete ustrezno

kuhalno mesto in prekličete funkcijo samodejnega kuhanja.

2. Če želite, da kuhlalno mesto deluje na določeni stopnji in hkrati izklopiti funkcijo samodejnega kuhanja, nastavite zeleno stopnjo temperature z dotikom tipk "—"/"⊕". Kuhlalno mesto bo ob nastavljeni temperaturi nadaljevalo z delovanjem. Če ste predhodno nastavili časovnik, se nastavljeni čas kuhanja ne prekličje in se kuhanje nadaljuje pri nastavljeni stopnji temperature.

Upravljanje povezane nape in kuhlalne plošče (Hob to Hood) (Morda je vaš izdelek ne vključuje.)

Če ima vaš produkt "☒" Če ima vaš produkt ? simbol, potem ima možnost, da se upravlja v povezavi z napo. Svojo kuhlalno ploščo lahko z napo povežete preko te funkcije, ki vam omogoča, da napa deluje samodejno s prilagajanjem stopnje vsesavanja za optimalne rezultate glede na nastavitve stopnje ogrevanja na kuhlalni plošči. Za pravilno delovanje morate najprej povezati kuhlalno ploščo z napo. Ko enkrat aktivirate povezavo na kuhlalni plošči, bosta napa in kuhlalna plošča usklajeno delovali skupaj.

Ujemanje kuhlalne plošče in nape med seboj

i Postopek povezovanja kuhlalne plošče in nape je potreben samo enkrat. Če želite povezati kuhlalno ploščo in napo, preprosto aktivirajte povezavo prek kuhlalne plošče, potem ko je bila vzpostavljena začetna povezava.

1. Dotaknite se tipke "ⓘ", da vklopite kuhlalno ploščo.
2. Približno 3 sekunde se dotaknite tipke "☒".
» "☒" Na zaslonu utripa simbol .

3. Aktivirajte ujemanje s kuhalno ploščo na pokrovu (glejte priročnik za pokrov) in ustrezni simbol na pokrovu bo začel utripati.

» Ko je ujemanje končano, se simbol "🔒" a kuhalni plošči in ustrezni simbol na pokrovu stalno pojavljata.

Aktiviranje povezanega delovanja kuhalne plošče in nape

1. Dotaknite se tipke "ⓘ", da vklopite kuhalno ploščo.

2. Dotaknite se "🔒" na kuhalni plošči.

3. Ko je aktiviranje končano, se ustrezni simbol na pokrovu in simbol "🔒" na kuhalni plošči prikažeta nenehno

» Glede na skupno temperaturo vaše kuhalne plošče se bo vaša napa samodejno zagnala, povečala ali zmanjšala.

Uporaba aplikacije HomeWhiz

Če ima vaš izdelek simbol "📶", lahko kuhalno ploščo nadzirate prek tablice / telefona. Sledite spodnjim korakom za nadzor in sledenje kuhalne plošče prek tabličnega računalnika / telefona. Tablični računalnik / telefon morate povezati z domačim omrežjem in naložiti aplikacijo HomeWhiz na tablični računalnik / telefon iz trgovine z aplikacijami pametne naprave.

1. Zaženite aplikacijo, ki ste jo prenesli na svoj tablični računalnik ali telefon.

2. Dotaknite se »Dodaj/odstrani izdelek« na tabličnem računalniku ali telefonu.

3. Za dokončanje namestitve sledite navodilom na tabličnem računalniku ali telefonu.

4. Pritisnite in držite tipko "📶" 3 sekund in jo nato izpustite. Simbol "📶" na zaslonu bo utripal. V tem času se lahko povežete s svojo pametno napravo.

5. Povežite se s kuhalno ploščo z uporabo imena in gesla v aplikaciji

prek nastavitve tabličnega računalnika / telefona.

6. Na seznamu omrežja izberite omrežje, ki ga uporabljate, in kuhalno ploščo povežite z omrežjem z zahtevanim geslom. Ko je nastavitev končana, na zaslonu utripa neprekinjeno "📶". Svojo kuhalno ploščo lahko začnete uporabljati po tem, ko boste poimenovali v razdelku »Dodaj/odstrani izdelek« svoje aplikacije.

i HomeWhiz podpira 2.4Ghz frekvenčni pas.

i Če omrežne povezave ni mogoče vzpostaviti v 5 minutah po pritisku na tipko "📶" približno 3 sekunde, se aplikacija homewhiz samodejno zapre in simbol "📶" izgine.

i Aplikacija HomeWhiz na vašem tabličnem računalniku/mobilnem telefonu vas bo vodila skozi vzpostavitev povezave in uporabo aplikacije.

i Če želite dostopati do menija aplikacije HomeWhiz, mora biti vaša povezava vzpostavljena.

i Dokler je HomeWhiz vklopljen, lahko kuhalno ploščo nadzirate in spremljate tako na zaslonu kuhalne plošče kot prek pametnih naprav.

i Če želite prekiniti povezavo z aplikacijo HomeWhiz, pritisnite in držite "📶" in jo nato izpustite. Simbol "📶" na zaslonu se bo ugasnil.

- i** Če pride do izpada električne energije in se vaša povezava prekine, medtem ko je omogočena povezava med aplikacijo HomeWhiz in vašim izdelkom, se bo aplikacija HomeWhiz samodejno izklopila.

Uporaba kuhalne plošče prek tabličnega računalnika

1. Zaženite aplikacijo HomeWhiz, ki je nameščena na vašem tabličnem računalniku.
 - » Vaša naprava bo vidna na strani aplikacije.
2. Tapnite svojo napravo.
 - » Stran za nadzor in spremljanje kuhalne plošče se prikaže na zaslonu. Na tem zaslonu lahko prilagodite temperaturno raven kuhalnih površin, zaklepanje tipk, aktiviranje povezave s kuhalno ploščo (Hob to Hood) in **druge** nastavitve.
3. Ko končate vse nastavitve tabličnega računalnika / telefona, pojdite na izdelek, da jih potrdite. simboli "☰" in "☰" utripajo. Dotaknite se tipke "☰" in aktivirajte nastavitve.

- i** Vsaka nastavev tabličnega računalnika / telefona zahteva potrditev izdelka iz varnostnih razlogov.

Izklop aplikacije HomeWhiz

1. Ko je vaš tablični računalnik / telefon povezan z izdelkom, tapnite tipko "☰". simbol "☰" izgine na zaslonu. V tem času je vaš tablični računalnik / telefon prekinjen z vašim izdelkom.

Brisanje povezanega izdelka

1. Hkrati pritisnete tipki "☰" in "☰".
 - » "☰" in "☰" simbola začnejo utripati in zaslišati se bo zvočno opozorilo.
2. Ko "☰" in "☰" simbola na zaslonu prenehata utripati, je postopek brisanja zaključen.

- i** Za dokončanje postopka brisanja morate imeti omrežno povezavo.

Izjava o skladnosti

Arçelik A.Ş. s tem izjavlja, da je ta naprava v skladu z Direktivo 2014/53/EU. Za vašo napravo najdete podrobno DRO izjavo o skladnosti na spletnem mestu support.beko.com med dodatnimi dokumenti na strani izdelka.



Pas 2,4 GHz: 100 mW maks.

Funkcija zaustavitve

S to funkcijo lahko zaustavite vse funkcije (**razen časovnika**), ki delujejo na plošči.

- i** Če je časovnik nastavljen za katero koli kuhalno mesto, bo tudi med zaustavitvijo nadaljeval z delovanjem.

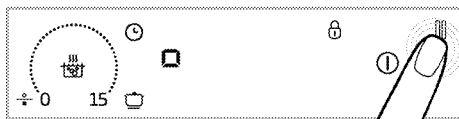

1. Dotaknite se tipke "☰", ko plošča deluje. Vsa vklopljena kuhalna mesta bodo delovala pri najnižji stopnji.
2. Ponovno se dotaknite tipke "☰", da ponovno zaženete vsa zaustavljena kuhalna mesta s predhodnimi nastavitvami.

- i** Ko pritisnete tipko za zaustavitev, se na zaslonu kuhalnih mest, ki so delovala pred pritiskom tipke, prikaže simbol "☰".

Varna in učinkovita uporaba indukcijskih kuhalnih mest

Načini delovanja: Indukcijska plošča neposredno greje posodo za kuhanje, kar je ena izmed funkcij njenega načina delovanja. Zato ima v primerjavi z

drugimi vrstami plošč veliko prednosti. Deluje učinkoviteje in površina plošče se ne segreje.

Indukcijska plošča ima izjemen varnostni sistem, ki bo zagotovil največjo možno varnost uporabe.

i Plošča je lahko glede na model opremljena z indukcijskimi kuhalnimi mesti premera 145, 180, 210 in 280 mm. Z indukcijsko funkcijo vsako kuhalno mesto samodejno zazna posodo, ki je postavljena na njem. Energija se ustvari le na mestu, kjer se posoda dotika kuhalnega mesta, zato je poraba energije minimalna.

Omejitev časa delovanja

Enota za upravljanje plošče razpolaga s funkcijo omejitve časa delovanja. Če pustite vklopljeni dve ali več kuhalnih mest, se bo kuhalno mesto po določenem času samodejno izklopilo (glejte tabelo-1). Če je za kuhalno mesto vklopljen časovnik, se bo tudi zaslon časovnika kasneje izklopil.

Omejitev časa delovanja je odvisna od izbrane stopnje temperature. Za to stopnjo temperature je določen najdaljši čas delovanja.

Ko se kuhalno mesto samodejno izklopi, kot je opisano zgoraj, ga lahko ponovno zaženete.

Tabela-1: Omejitev časa delovanja

Stopnja temperature	Omejitev časa delovanja – ura
9	2
10	2
11	1
12	1
13	1
14	0,5
15	0,5
Hitro segrevanje	10 minut
P1	5
P2	2
P3	1

Zaščita pred pregretjem

Plošča vsebuje senzorje, ki zagotavljajo zaščito pred pregretjem. V primeru pregretja se lahko pojavi naslednje:

- Aktivno kuhalno mesto se lahko izklopi.
- Izbrana stopnja se lahko zniža, vendar pa to ni opazno na kazalcu.

Varnostni sistem proti razlitju

Plošča ima varnostni sistem proti razlitju. Če se po nadzorni plošči razlije tekočina, bo sistem nemudoma prekinil napajanje in izklopil ploščo.

Med tem časom je na indikatorju prikazano opozorilo »E«.

Natančne nastavitve moči

Indukcijska plošča se nemudoma odzove na ukaze, kar je ena izmed funkcij njenega načina delovanja. Zelo hitro spremeni nastavitve moči. Tako lahko preprečite, da bi se iz kuhalnega lonca (ki vsebuje vodo, mleko itd.) razlila tekočina, čeprav je bila tik pred razlitjem.

Hrup ob delovanju

Indukcijska plošča lahko povzroči nekatere zvoke. To je običajno in del kuhanja z indukcijsko ploščo.

- Zvok postane izrazitejši pri visokih temperaturah.
- Hrup lahko povzroči zlitina kuhalne posode.

Stopnja temperature	Omejitev časa delovanja – ura
0	0
1	6
2	6
3	5
4	5
5	4
6	4
7	3
8	3

- Pri nizkih stopnjah lahko zaradi načinov delovanja slišite ponavljajoč se vklop in izklop zvoka.
- Hrup povzroči tudi segrevanje prazne posode. Ko jo napolnite z vodo ali hrano, bo zvok ponehal.
- Slišite lahko tudi hrup, ki ga povzroča ventilator za hlajenje električnega sistema.

Sporočilo o napaki

Tabela – 2: Kode in vzroki napak

Vir napake	Kazalec	Zaslon
Pritisnili ste dve ali več tipk	Simbol »E« utripa	Zaslon kuhalnega mesta
Plošča je pregreta	Simbol "H" utripa	Zaslon kuhalnega mesta
Nobena posoda ni primerna za kuhalno mesto	Zasveti simbol "L".	Zaslon kuhalnega mesta
Napaka strojne opreme enote za upravljanje na dotik.	Zasveti simbol »Fx**«.	Zaslon časovnika

Vir napake	Kazalec	Zaslon
Napaka indukcijske strojne opreme	Simbol »Ex**« utripa	Zaslon kuhalnega mesta
Posoda/lonec ali drug predmet na nadzorni plošči na dotik	Simbol »F« utripa	Zasloni vseh kuhalnih mest
x**: »1,2,...,9«		

- i** Za več informacij o sporočilih o napakah, ki se lahko pojavijo na plošči za upravljanje na dotik, glejte tabelo-2. Če napak Fx in Ex ne morete odpraviti, pokličite pooblaščen servis.
- i** Če je površina plošče za upravljanje na dotik izpostavljena pari, se celoten sistem za upravljanje izklopi, zasliši se zvočni signal in na zaslonu se prižge »E«.
- i** Površina plošče za upravljanje naj bo čista. Lahko se pojavi opozorilo za napačno delovanje.
- i** Na nadzorno ploščo na dotik ne postavljajte posod/loncev.

6 Vzdrževanje in čiščenje

Splošne informacije

Ob rednem čiščenju naprave se bo servisna življenjska doba podaljšala in težave bodo manj pogoste.

 Napravo izključite iz električnega omrežja preden pričnete z vzdrževanjem in čiščenjem. Nevarnost električnega udara!

 Pred čiščenjem počakajte, da se naprava ohladi. Vroče površine lahko povzročijo opekline!

- Po vsaki uporabi napravo temeljito očistite. Tako boste ostanke kuhanja lažje odstranili ter preprečili, da bi se le-ti ob naslednji uporabi zažgali.
- Za čiščenje naprave ne potrebujete posebnih čistil. Napravo očistite s toplo vodo s čistilom, mehko krpo in gobo ter jo obrišite s suho krpo.
- Po čiščenju vedno obrišite vsakršne presežke tekočine in vsa razlitja nemudoma osušite.
- Površin iz nerjavečega jekla in ročaja ne čistite s čistili, ki vsebujejo kisline ali klor. Te dele očistite z mehko krpo s tekočim čistilom (ne abrazivnim), bodite pozorni, da brišete v eno smer.

 Določena čistila ali čistilna sredstva lahko poškodujejo površino. Za čiščenje ne uporabljajte agresivnih čistil, čistilnih praškov/krem ali ostrih predmetov.

 Za čiščenje naprave ne uporabljajte parnih čistilnikov, saj lahko povzročijo električni udar.

Čiščenje plošče

Steklokeramične površine

Steklokeramično površino obrišite z mrzlo vodo in pri tem pazite, da na njej ne ostanejo sledi čistil. Nato jo obrišite do suhega z mehko krpo. Ob naslednji uporabi lahko ostanki poškodujejo steklokeramično površino.

Posušeni ostanki na steklokeramični plošči v nobenem primeru ne strgajte z ostrimi rezili, žično gobico ali podobnimi predmeti.

Ostanke kalcija (rumene madeže) odstranite z majhno količino odstranjevalca vodnega kamna, ki ga lahko kupite v trgovini, ali pa uporabite domačega, npr. kis ali limonin sok. Če je površina močno umazana, z gobo nanesite čistilo in počakajte, da se popolnoma vpije. Nato očistite površino plošče z vlažno krpo.

 Hrano z visoko vsebnostjo sladkorja kot sta smetana in sirup odstranite takoj, še preden se površina ohladi. V nasprotnem primeru se lahko steklokeramična površina trajno poškoduje.

Barva na prevleki ali drugih površinah lahko čez čas rahlo zbledi. To ne vpliva na delovanje naprave.

Bledenje barv in madeži na steklokeramični površini so običajni in niso napaka.

7 Odpravljanje težav

Naprava med hlajenjem in segrevanjem oddaja kovinske zvoke.

- Ko se kovinski deli segrejejo, se lahko razširijo in slišen je zvok raztezanja. >>> *To ni napaka.*

Naprava ne deluje.

- Varovalka je okvarjena ali izklopljena. >>> *Preverite varovalke. Po potrebi jih zamenjajte ali znova nastavite.*
- Naprava ni priključena na (ozemljeno) vtičnico. >>> *Preverite vtič.*
- Če zaslon ob ponovnem vklopu plošče ne zasveti. >>> *Izklopite napravo iz električnega tokokroga. Počakajte 20 sekund in jo nato ponovno priključite.*
- Zaščita pred pregretjem je vklopljena. >>> *Počakajte, da se plošča ohladi.*
- Lonec ni ustrezen. >>> *Preverite lonec.*

Simbol "L" se prikaže na zaslonu kuhalnega mesta.

- Lonca niste postavili na delujoče kuhhalno mesto. >>> *Preverite ali je lonec na kuhalnem mestu.*
- Lonec ni primeren za indukcijsko kuhanje. >>> *Preverite ali je lonec primeren za indukcijsko kuhanje.*
- Lonec ni pravilno nameščen ali pa dno lonca ni dovolj široko za kuhhalno mesto. >>> *Izberite dovolj širok lonec in ga pravilno namestite na kuhhalno mesto.*
- Lonec ali kuhhalno mesto sta pregreta. >>> *Počakajte, da se ohladita.*

Izbrano kuhhalno mesto se med delovanjem nenadoma izklopi.

- Morda je potekel čas kuhanja za izbrano kuhhalno mesto. >>> *Izberete lahko nov čas kuhanja ali končate kuhanje.*
- Zaščita pred pregretjem je vklopljena. >>> *Počakajte, da se plošča ohladi.*
- Ploščo za upravljanje na dotik morda pokriva kak predmet. >>> *Odstranite predmet na plošči.*

Lonec se ne segreje, kljub temu da je kuhhalno mesto vklopljeno.

- Lonec ni primeren za indukcijsko kuhanje. >>> *Preverite ali je lonec primeren za indukcijsko kuhanje.*
- Lonec ni pravilno nameščen ali pa dno lonca ni dovolj široko za kuhhalno mesto. >>> *Izberite dovolj širok lonec in ga pravilno namestite na kuhhalno mesto.*



V kolikor težave ne morete odpraviti, kljub temu da ste upoštevali navodila v tem poglavju, se obrnite na pooblaščenega serviserja ali prodajalca, pri katerem ste kupili napravo. Okvarjene naprave nikoli ne poskušajte popraviti sami.



Płyta kuchenna do zabudowy

Instrukcja użytkowania

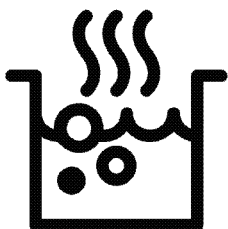

PL

Prosimy najpierw przeczytać tę instrukcję obsługi!

Drogi Kliencie,

Dziękujemy za wybór produktu firmy Beko. Mamy nadzieję, że wyrób ten, wyprodukowany zgodnie z najwyższymi wymogami jakościowymi i według najnowszej technologii, służyć Ci będzie jak najlepiej. Prosimy zatem przed użyciem tego wyrobu uważnie przeczytać całą tę instrukcję obsługi i wszystkie inne dostarczone z nim dokumenty i zachować je do wglądu w przyszłości. Jeśli przekażesz ten wyrób komuś innemu, oddajcie mu także tę instrukcję. Przestrzegaj wszelkich ostrzeżeń i informacji z tej instrukcji.

Pamiętaj, że niniejsza instrukcja użytkowania może odnosić się także do kilku innych modeli. Różnice pomiędzy modelami wskazano w niniejszej instrukcji.

Objaśnienie symboli

W niniejszej instrukcji użytkowania stosuje się następujące symbole:



Ważna informacja lub przydatna wskazówka dot. użytkowania



Ostrzeżenie przed zagrożeniem dla życia i mienia.



Ostrzeżenie przed porażeniem elektrycznym.



Ostrzeżenie przed zagrożeniem pożarem.



Ostrzeżenie przed gorącymi powierzchniami.

Niniejsze urządzenie jest zgodne z następującymi

Dyrektywami Unii Europejskiej:

- 2014/30/WE LVD (Niskie Napięcia)

- 2014/35/WE EMC (Kompatybilność Elektromagnetyczna)

Importer: Beko S.A.

ul. Puławska 366, 02-819 Warszawa



1 Ważne instrukcje i ostrzeżenia dotyczące bezpieczeństwa i ochrony środowiska 4

Ogólne zasady bezpieczeństwa.....	4
Bezpieczeństwo elektryczne	5
Zasady zachowania bezpieczeństwa przy użytkowaniu tego wyrobu.....	6
Zamierzone przeznaczenie.....	8
Bezpieczeństwo dzieci.....	8
Stare urządzenia	8
Pozbywanie się materiałów opakowaniowych	9

2 Informacje ogólne 10

Opis urządzenia	10
Dane techniczne	10

3 Instalacja 12

Przed zainstalowaniem	12
Instalacja i przyłączenie.....	13

Przyszły transport	16
--------------------------	----

4 Przygotowanie 18

Jak oszczędzać energię.....	18
Pierwszy raz.....	18
Pierwsze czyszczenie.....	18

5 Jak używać płyty kuchennej 19

Ogólne informacje o gotowaniu	19
Użytkowanie płyt kuchennych.....	22
Panel sterowania	22

6 Czyszczenie i konserwacja33

Informacje ogólne	33
Czyszczenie płyty	33

7 Rozwiązywanie problemów35

1 Ważne instrukcje i ostrzeżenia dotyczące bezpieczeństwa i ochrony środowiska

W rozdziale tym zawarto instrukcje zachowania bezpieczeństwa, które pomogą uniknąć zagrożenia obrażeniem lub szkodą. Nieprzestrzeganie tych instrukcji spowoduje unieważnienie wszelkich gwarancji.

Ogólne zasady bezpieczeństwa

- Urządzenie może być używane przez dzieci w wieku 8 lat i starsze oraz osoby o ograniczonych zdolnościach fizycznych, czuciowych lub umysłowych, lub nieumiejętne i niedoświadczone, jeśli są pod nadzorem lub poinstruowano je w sprawach użytkowania tego urządzenia w sposób bezpieczny i rozumieją związane z tym zagrożenia. Dzieci nie powinny bawić się tym urządzeniem. Dzieciom bez nadzoru nie należy powierzać czyszczenia ani konserwacji.
- Urządzenie może być używane przez osoby (w tym

dzieci) niepełnosprawne fizycznie, psychicznie lub umysłowo, a także przez osoby bez doświadczenia lub wiedzy w zakresie obsługi urządzenia wyłącznie pod nadzorem lub po uprzednim poinstruowaniu w zakresie bezpiecznego korzystania z urządzenia.

Należy dopilnować, aby dzieci nie bawiły się tym urządzeniem.

- W razie przekazania produktu innej osobie do użytku osobistego lub do celów związanych z wykorzystaniem używanego produktu należy przekazać go wraz z podręcznikiem użytkownika, etykietami produktu i innymi stosownymi dokumentami i elementami.
- Instalacje i naprawy musi zawsze wykonywać autoryzowany pracownik serwisowy. Producent nie odpowiada za szkody wynikłe z instalacji i napraw wykonywanych przez osoby nieupoważnione i może z tego powodu unieważnić

gwarancję. Przed instalacją uważnie przeczytaj tę instrukcję.

- Nie wolno uruchamiać tego wyrobu, jeśli jest niesprawny lub widocznie uszkodzony.
- Po każdym użyciu sprawdź, czy wyłączone zostały pokrętła funkcjonalne.

Bezpieczeństwo elektryczne

- W razie awarii tego urządzenia nie należy go używać do czasu naprawy przez autoryzowany serwis. Grozi to porażeniem elektrycznym!
- To urządzenie można podłączyć tylko do gniazdka z uziemieniem o napięciu i z zabezpieczeniem jakie podano w "Danych technicznych. Zleć wykonanie instalacji uziemienia wykwalifikowanemu elektrykowi, niezależnie od tego, czy używasz transformatora do zasilania. Firma nasza nie ponosi odpowiedzialności za jakiegokolwiek problemy wynikające z braku uziemienia tego

urządzenia zgodnie z miejscowymi przepisami.

- Nie wolno myć urządzenia rozlewając nań wodę! Grozi to porażeniem elektrycznym!
- Urządzenie to trzeba odłączyć od zasilania na czas instalacji, konserwacji, czyszczenia i napraw.
- Aby uniknąć zagrożenia w przypadku uszkodzenia przewodu zasilającego, musi go wymienić producent, punkt serwisowy lub osoba o podobnych kwalifikacjach.
- Urządzenie należy tak zainstalować, aby można było go całkowicie odłączyć od sieci. Odłączenie to należy zapewnić albo poprzez wyjęcie wtyczki z gniazdka, albo wyłączenie wyłącznika, w który wyposażona jest domowa instalacja elektryczna, zgodnie z przepisami budowlanymi.
- Wszelkie prace na układach i urządzeniach elektrycznych wykonywać może tylko upoważniony i wykwalifikowany personel.
- W razie jakiegokolwiek awarii wyłącz wyrób i odłącz go od sieci zasilającej. W tym celu wyłącz bezpiecznik

zabezpieczający instalację domową.

- Upewnij się, że prąd bezpiecznika jest odpowiedni dla tego wyrobu.

Zasady zachowania bezpieczeństwa przy użytkowaniu tego wyrobu

- **OSTRZEŻENIE:** Podczas użytkowania urządzenie i jego części są gorące. Nie dotykać nagrzaných części. Dzieci poniżej 8 lat mogą przebywać w pobliżu urządzenia wyłącznie pod nadzorem osób dorosłych.
- Nigdy nie wolno używać tego wyrobu w stanie zakłócenia oceny sytuacji lub koordynacji przez konsumpcję alkoholu i/lub innych środków odmieniających świadomość.
- Zachowaj ostrożność, jeśli w potrawach stosuje się napoje alkoholowe. W wysokiej temperaturze alkohol paruje i może się zapalić po zetknięciu z gorącymi powierzchniami.
- Nie umieszczaj żadnych materiałów łatwopalnych w pobliżu tego wyrobu, ponieważ jego boki mogą

bardzo się nagrzewać przy pracy.

- Należy dbać, aby żaden otwór wentylacyjny nie był zakryty.
- Do czyszczenia tego urządzenia nie używaj urządzeń parowych, ponieważ może to spowodować porażenie prądem.
- **OSTRZEŻENIE:** Smażenie na kuchenke w tłuszczu lub oleju bez dozoru może być niebezpieczne i może doprowadzić do pożaru. NIE próbuj gasić ognia wodą, ale wyłącz kuchenkę, a następnie stłum płomień, np. pokrywką lub kocem gaśniczym.
- **UWAGA:** Gotowanie należy nadzorować. Krótkie gotowanie należy stale nadzorować.
- **OSTRZEŻENIE:** Zagrożenie pożarowe: Nie stawiaj niczego na powierzchniach do gotowania.
- **OSTRZEŻENIE:** Jeżeli powierzchnia jest pęknięta, wyłączyć kuchenkę, aby uniknąć zagrożenia porażeniem prądem elektrycznym.

- W przypadku pęknięcia szklanej płyty kuchenki: Natychmiast wyłącz wszystkie palniki i elektryczne elementy grzejne oraz odłącz urządzenie od zasilania. Nie dotykaj powierzchni urządzenia. Nie używaj urządzenia.
- Po użyciu wyłącz element grzejny odpowiednim wyłącznikiem i nie zdawaj się na działanie detektora garnków.
- Przedmiotów metalowych, takich jak noże, widelce, łyżki i pokrywki, nie należy kłaść na powierzchni płyty kuchennej, ponieważ mogą się nagrzewać.
- Urządzenia tego nie wolno obsługiwać z wykorzystaniem zewnętrznego zegara ani osobnego pilota.
- Tworzące się z powodu wilgoci na powierzchni płyty grzejnej lub na dnie naczynia ciśnienie pary może powodować przesuwanie się naczyń. Dlatego powierzchnia urządzenia i dno naczynia muszą być zawsze suche.
- Płyty grzejne wyposażone są w technologię "indukcyjną". Zapewniająca oszczędność czasu i pieniędzy indukcyjna płyta grzejna musi być używana z garnkami odpowiednimi do gotowania indukcyjnego. w przeciwnym razie nie będzie działać. Patrz *Ogólne informacje o gotowaniu, strona 19* , wybór naczyń.
- Ponieważ indukcyjne płyty grzejne wytwarzają pole magnetyczne, mogą mieć szkodliwy wpływ na osoby używające pomp insulinowych lub rozruszników serca.
- Nie należy kłaść na kuchence urządzeń elektronicznych, takich jak telefony komórkowe, tablety, komputery. Urządzenie może zostać uszkodzone.
- **OSTRZEŻENIE:** Używaj tylko osłon płyty zaprojektowanych przez producenta danego sprzętu kuchennego lub wskazanych przezeń w instrukcji obsługi jako odpowiednie, lub osłon związanych z tym sprzętem. Użycie niewłaściwych osłon może powodować wypadki.

Aby uniknąć zagrożenia pożarem przy użytkowaniu tej kuchenki;

- Upewnij się, że wtyczka pasuje do gniazdka i nie powoduje iskrzenia.
- Nie należy używać uszkodzonych ani uciętych przewodów, ani przedłużaczy, a tylko oryginalnego przewodu zasilającego.
- Upewnij się, że gniazdko, do którego włączona jest kuchenka jest suche.

Zamierzone przeznaczenie

- Wyrób ten przeznaczony jest do użytku domowego. Nie dopuszcza się użytkowania komercyjnego.
- **UWAGA:** Urządzenie to służy wyłącznie do pieczenia potraw. Nie wolno używać go do innych celów, na przykład do ogrzewania pomieszczeń."
- Producent nie odpowiada za szkody spowodowane niewłaściwym użytkowaniem tego wyrobu lub obchodzeniem się z nim.

Bezpieczeństwo dzieci

- **OSTRZEŻENIE:** Dostępne części mogą się nagrzewać podczas użytkowania. Małe

dzieci należy trzymać z dala od kuchenki.

- Materiały opakowaniowe mogą być niebezpieczne dla dzieci. Trzymać materiały opakowaniowe z dala od dzieci. Prosimy pozbyć się całego opakowania zgodnie z normami ochrony środowiska.
- Urządzenia elektryczne są niebezpieczne dla dzieci. W trakcie pracy tego produktu nie dopuszczać do przebywania dzieci w jego pobliżu ani do zabawy.
- Nie stawiaj na tym urządzeniu żadnych przedmiotów, po które mogłyby sięgać dzieci.

Stare urządzenia

Zgodność z dyrektywą WEEE i usuwanie odpadów:



Niniejszy wyrób jest zgodny z dyrektywą Parlamentu Europejskiego i Rady (2012/19/WE). Wyrób ten oznaczony jest symbolem klasyfikacji zużytych urządzeń elektrycznych i elektronicznych (WEEE).

Wyrób ten wykonano z części i materiałów wysokiej jakości, które mogą być odzyskane i użyte jako surowce wtórne. Po zakończeniu użytkowania nie należy pozbywać się go razem z innymi odpadkami domowymi. Należy przekazać go do punktu zbiórki urządzeń elektrycznych i elektronicznych na surowce wtórne. Aby dowiedzieć się,

gdzie jest najbliższy taki punkt, prosimy skonsultować się z władzami lokalnymi. Odpowiednie postępowanie ze zużytym sprzętem zapobiega potencjalnym konsekwencjom dla środowiska naturalnego i ludzkiego zdrowia.

Zgodność z dyrektywą RoHS:

Niniejszy wyrób jest zgodny z dyrektywą Parlamentu Europejskiego i Rady RoHS (Ograniczenie użycia substancji niebezpiecznych) (2011/65/WE). Nie zawiera szkodliwych i zakazanych materiałów, podanych w tej dyrektywie.

Pozbywanie się materiałów opakowaniowych

- Materiały opakowaniowe są niebezpieczne dla dzieci. Należy trzymać je w bezpiecznym miejscu, niedostępne dla dzieci. Opakowanie tego wyrobu wyprodukowano z surowców wtórnych. Należy odpowiednio się ich pozbywać i sortować je zgodnie z instrukcjami gospodarki surowcami wtórnymi. Nie należy ich wyrzucać razem ze zwykłymi odpadkami domowymi.

2 Informacje ogólne

Opis urządzenia

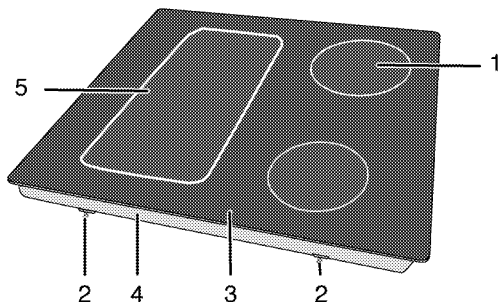

- 1 Kuchenna płyta indukcyjna
- 2 Klamra montażowa
- 3 Powierzchnia ceramiczna
- 4 Pokrywa podstawy
- 5 Kuchenna płyta indukcyjna

Dane techniczne

Napięcie/częstotliwość	1N ~ 220-240 V/ 2N ~ 380-415 V; 50/60 Hz
Łączne zużycie energii el.	maks. 7200 W
Typ/ przekrój przewodu	min.H05V2V2-F 5 x 1,5 mm ²
Wymiary zewnętrzne (wys./szer./głęb.)	55 mm/580 mm/510 mm
Wymiary instalacyjne (szer./głęb.)	560 (+2) mm/490 (+2) mm
Palniki	
Tyłny lewy	Kuchenna płyta indukcyjna
Wymiary	180 mm
Moc	1800/3000 W
Przedni lewy	Kuchenna płyta indukcyjna
Wymiary	180 mm
Moc	1800/3000 W
Przedni prawy	Kuchenna płyta indukcyjna
Wymiary	145 mm
Moc	1500/2200 W
Tyłny prawy	Kuchenna płyta indukcyjna
Wymiary	210 mm
Moc	2000/3700 W

i Dane techniczne mogą zostać zmienione bez uprzedzenia w celu poprawy jakości wyrobu.

i Rysunki w tej instrukcji są schematyczne i mogą się nieco różnić od danego wyrobu.

i Wartości podane na etykietkach wyrobu lub w towarzyszącej mu dokumentacji uzyskano w warunkach laboratoryjnych zgodnie z odnośnymi normami. Wartości te mogą się różnić zależnie od operacyjnych i środowiskowych warunków pracy danego wyrobu.

3 Instalacja

Produkt musi zostać zainstalowany przez wykwalifikowaną osobę i zgodnie z obowiązującymi przepisami. W przeciwnym razie gwarancja zostanie unieważniona. Producent nie odpowiada za szkody wynikłe z instalacji i napraw wykonywanych przez osoby nieupoważnione i może z tego powodu unieważnić gwarancję.

i Przygotowanie miejsca do instalacji i dostępu do sieci elektrycznej to obowiązek klienta.

! Urządzenie to należy instalować zgodnie z miejscowymi przepisami dot. Instalacji gazowych i elektrycznych.

! Przed zainstalowaniem sprawdź, czy wyrób nie ma widocznych defektów. Jeśli ma, nie instaluj go. Uszkodzone wyroby zagrażają Twemu bezpieczeństwu.

Przed zainstalowaniem

Płyta kuchenna przeznaczona jest do zainstalowania w dostępnych w handlu

blatach. Pomiędzy tym urządzeniem a ścianami lub meblami kuchennymi należy pozostawić bezpieczny odstęp. Patrz: rysunek (wymiar w mm)

- Można go także używać w pozycji wolnostojącej. Zachowaj minimalny odstęp 750 mm ponad powierzchnią płyty kuchennej.
- (*) Jeśli nad kuchenką ma być zainstalowany wyciąg, sprawdź wysokość instalacji w instrukcji wytwórcy wyciągu. Jeśli nie określono żadnego rozmiaru w instrukcji okapu, wysokość ta powinna wynosić co najmniej 650 mm.
- Usuń materiały opakowaniowe i blokady do transportu.
- Powierzchnie zastosowanych syntetycznych laminatów i lepiszczy muszą być odporne na wysoką temperaturę (minimum 100 °C).
- Blat trzeba ułożyć poziomo i przytwierdzić.
- W blacie wytnij otwór na płytę kuchenną zgodnie z wymiarami instalacyjnymi.

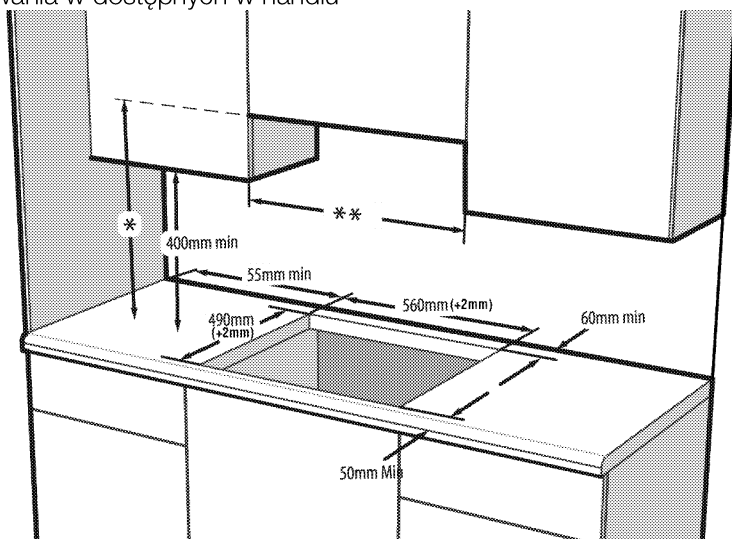

- * Minimalna odległość od okapu musi być zgodna z podaną w instrukcji obsługi okapu. Jeśli nie jest to zalecane w instrukcji obsługi okapu, wysokość ta powinna wynosić co najmniej min. 650 mm.
- ** Minimalna odległość pomiędzy szafkami musi być równa szerokości płyty kuchennej

Instalacja i przyłączenie

- Urządzenie to należy instalować zgodnie z miejscowymi przepisami dot. instalacji gazowych i elektrycznych.

i Nie ustawiaj płyty kuchennej na narożniku czy ostrych krawędziach. Istnieje niebezpieczeństwo pęknięcia powierzchni ceramicznej!

Przyłączenie elektryczne

Przyłączyć ten wyrób do uziemionego gniazda / obwodu zabezpieczonego miniaturowym wyłącznikiem automatycznym o odpowiedniej mocy, jak podano w tabeli „Dane techniczne”. Zlecić wykonanie instalacji uziemienia wykwalifikowanemu elektrykowi, niezależnie od tego, czy używany jest transformator do zasilania. Nasza firma nie odpowiada za żadne szkody wynikłe z użytkowania tego wyrobu bez uziemienia, zgodnie z przepisami miejscowymi.

! Wyrób ten musi być przyłączony do sieci elektrycznej przez osobę upoważnioną i wykwalifikowaną. Gwarancja na ten wyrób obowiązuje dopiero po jego prawidłowym zainstalowaniu. Producent nie odpowiada za szkody wynikłe z instalacji i napraw wykonywanych przez osoby nieupoważnione.

! Przewodu zasilającego nie można kłamać, zginać i przyciskać, ani stykać z gorącymi częściami urządzenia.

Przewody uszkodzone wymieniać może tylko wykwalifikowany elektryk. Zagrożenie porażeniem elektrycznym, zwarcie lub pożarem z powodu niefachowej instalacji!

- Przyłączenie musi być zgodne z przepisami krajowymi.
- Parametry zasilania muszą odpowiadać danym podanym na tabliczce znamionowej urządzenia. Tabliczka znamionowa umieszczona jest na tylnej obudowie urządzenia.
- Przewód zasilający ten wyrób musi odpowiadać parametrom podanym w tabeli "Dane techniczne".

! Przed podjęciem jakichkolwiek prac przy instalacji elektrycznej, odłącz to urządzenie od zasilania. Grozi to porażeniem elektrycznym!

Przyłączanie kabla zasilania

i Podczas podłączania kabli należy przestrzegać krajowych/miejscowych przepisów elektrycznych oraz korzystać z właściwego dla urządzenia gniazda zasilającego / obwodu oraz wtyczki. Jeśli ograniczenia mocy produktu znajdują się poza obecną obciążalnością wtyczki i gniazda zasilającego / obwodu, należy podłączyć produkt bezpośrednio za pośrednictwem stałej instalacji elektrycznej bez korzystania z wtyczki i gniazda zasilającego / obwodu.

1. Jeśli nie jest możliwe odłączenie od zasilania we wszystkich biegunach, trzeba zainstalować wyłącznik z przerwą stykową co najmniej 3 mm (bezpieczniki, liniowy wyłącznik bezpieczeństwa, stycznik), którego wszystkie bieguny powinny sąsiadować z wyrobem (ale nie ponad nią) zgodnie z przepisami IEE. Nieprzestrzeganie tych instrukcji może skutkować problemami eksploatacyjnymi i unieważnieniem gwarancji na wyrób.

Zaleca się dodatkowe zabezpieczenie wyłącznikiem prądu resztkowego.

Jeśli razem z tym wyrobem dostarczono kabel:

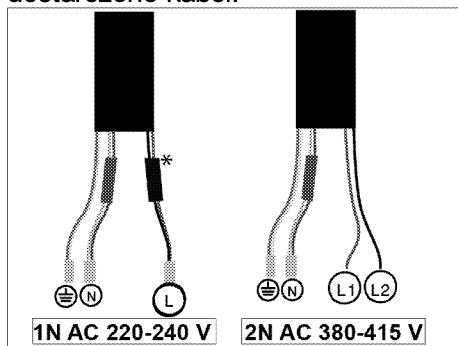

* (Może on nie wchodzić w zakres wyposażenia zakupionego produktu).

2. **Przy przyłączeniu jednofazowym,** połącz przewody jak wskazano poniżej:

- Brązowy/czarny kabel = L (Faza)
- Niebieski/szary kabel = N (Zero)
- Zielony/ żółty kabel = (E)  (uziemiający)

» lub

- Szary/czarny kabel = L (Faza)
- Niebieski/brązowy kabel = N (Zero)
- Zielony/ żółty kabel = (E)  (uziemiający)

3. **Przy przyłączeniu dwufazowym,** połącz przewody jak wskazano poniżej:

- Przewód brązowy = L1 lub L2 (Faza 1 lub Faza 2)
 - Przewód czarny = L2 lub L1 (Faza 2 lub Faza 1)
 - Niebieski/szary kabel = N (Zero)
 - Zielony/ żółty kabel = (E)  (uziemiający)
- » lub
- Przewód czarny = L1 (Faza 1)
 - Przewód szary = L2 (Faza 2)
 - Niebieski/brązowy kabel = N (Zero)
 - Zielony/ żółty kabel = (E)  (uziemiający)

Instalowanie wyrobu

Jeśli piekarnik znajduje się poniżej:

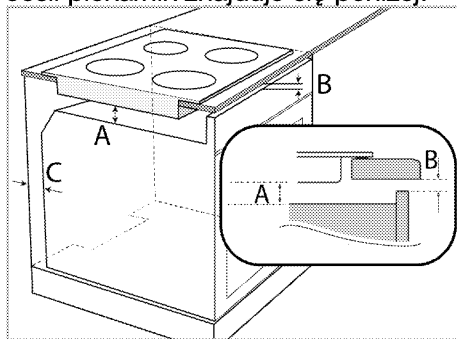

A min. 15 mm

B min. 2 mm

C 20 mm

Jeśli deska znajduje się poniżej:

Wymagane jest pozostawienie otworu wentylacyjnego w tylnej części mebla, jak pokazano na poniższym rysunku.

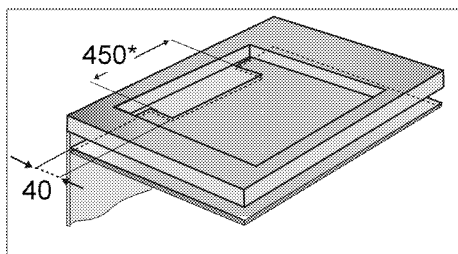

* min.

Podczas instalowania kuchenki indukcyjnej należy ją umieścić równoległe do powierzchni, na której zostanie zainstalowana. Na części kuchenki mającej kontakt z blatem należy założyć również uszczelkę, jak to opisano poniżej, aby uniemożliwić przedostawanie się płynów między wyrób a blat.

Łatwa instalacja: Niektóre modele są dostarczane ze sprężynami montażowymi i uszczelką przymocowaną do produktu. W przypadku tych modeli zignoruj sprężyny montażowe i instrukcje montażu wspornika opisane w instrukcji. Umieść produkt bezpośrednio w miejscu, w którym zostanie umieszczony, jak pokazano na poniższym rysunku. W przypadku tych modeli należy wziąć pod uwagę pomiary szerokości i głębokości zapisane w instrukcji obsługi jako o 10 mm większe.

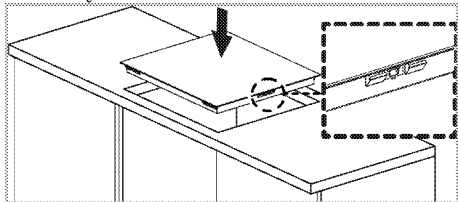

1. Przygotuj powierzchnię blatu jak pokazano na rysunku.
2. Odwróć ależ odwrócić płytę kuchenną do góry dnem i połóż ją na płaskiej powierzchni.

3. Podczas montażu płyty należy założyć wokół niej uszczelkę dostarczoną w opakowaniu, tak jak pokazano na poniższym rysunku, pozostawiając 1–2 mm wewnątrz od zewnętrznej krawędzi szyby.

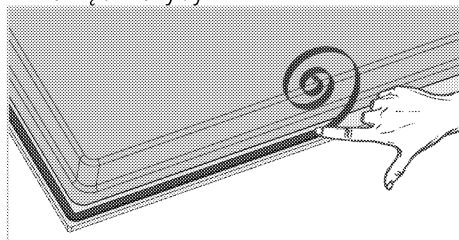

4. Zamontuj sprężyny wkładając je i przykręcając przez otwory u dołu obudowy, jak pokazano na rysunku.

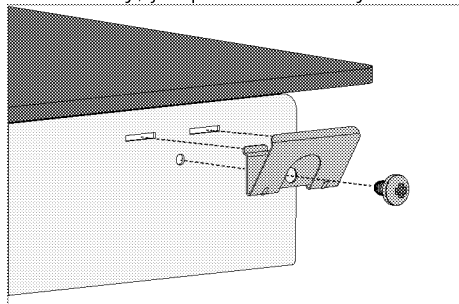

- i** W przypadku niektórych modeli produkt może mieć fabrycznie zamontowane sprężyny montażowe.
- i** Liczba śrub montażowych dołączonych do produktu może się różnić w zależności od modelu.

5. Ustaw płytę na blacie i wyrównaj.
6. Jeśli płytę kuchenną ustawia się na blacie, łatwo ją przytwierdzić za pomocą klamr. Jeśli wymiary blatu są nieodpowiednie, 2 klamry mocujące można przytwierdzić do przedniej części kuchenki, jak pokazano na rysunku poniżej.

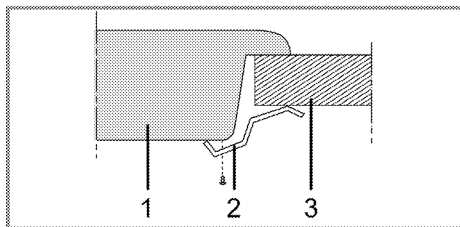

- 1 Płyta kuchenna
- 2 Klamra instalacyjna
- 3 Błat

i Jeśli płyta kuchenna jest instalowana na szafce, musi zostać zamontowana półka oddzielająca płytę od szafki, jak to pokazano na powyższej ilustracji. Nie jest to potrzebne przy instalacji ponad piekarnikiem do zabudowy.

Jeśli, na przykład, ze względu na umieszczenie tego urządzenia ponad szufladą, można dotknąć jego spodu, musi on być przykryty płytą drewnianą.

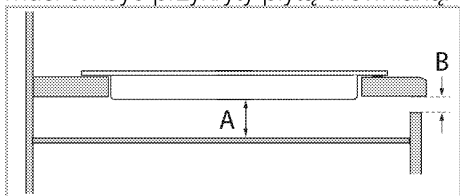

A min. 15 mm

B min. 2 mm

Widok z tyłu (otwory przyłączeniowe)

i Umieszczenie otworów przyłączeniowych przedstawione na poniższym rysunku jest przykładowe i może się różnić w zależności od modelu wyrobu. Należy je zamocować zgodnie z otworami przyłączeniowymi w wyrobie.

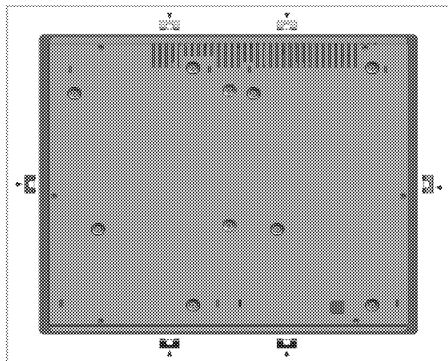

Przyłączanie poprzez różne otwory nie jest dobrą praktyką ze względów bezpieczeństwa, ponieważ może uszkodzić system gazowy i elektryczny.



Płyta kuchenna zawiera elementy zasilane gazem i energią elektryczną. Z tego powodu płytę kuchenną należy przytwierdzić do blatu wyłącznie poprzez otwory mocujące, przy pomocy wyłącznie dostarczonych elementów mocujących i śrub, tak jak pokazano w tej instrukcji. W przeciwnym razie stwarzać będzie zagrożenie dla życia i mienia.



Liczba śrub montażowych dołączonych do produktu może się różnić w zależności od modelu.

Ostateczne sprawdzenie

1. Obsługa produktu...
2. Sprawdź funkcje

Przyszły transport

- Zachowaj oryginalne pudło kartonowe na urządzenie i transportuj go w nim. Przestrzegaj instrukcji na pudle. Jeśli nie masz oryginalnego pudła, zapakuj urządzenie w folię bąbelkową lub

gruba tekturę i zabezpiecz taśmą klejącą.

 Sprawdzaj, czy urządzenie nie uległo w transporcie widocznym uszkodzeniom.

4 Przygotowanie

Jak oszczędzać energię

Następujące wskazówki pomogą użytkownikowi urządzenie w sposób ekologiczny oraz energooszczędny.

- Rozmrażaj mrożonki przed gotowaniem.
- Do gotowania używaj garnków/rondli z pokrywkami. Gotowanie bez pokrywki może czterokrotnie zwiększyć pobór prądu.
- Gotuj na palniku o średnicy odpowiadającej średnicy garnka. Zawsze wybieraj garnki o rozmiarze odpowiednim do potrawy. Większe garnki zużywają więcej prądu.
- Do gotowania na kuchenkach elektrycznych staraj się używać garnków o płaskim dnie. Naczynia o grubych dnach zapewniają lepsze przenoszenie ciepła. Można zaoszczędzić do 1/3 energii elektrycznej.

- Naczynia i garnki muszą być zgodne ze strefami gotowania. Dno garnka lub naczynia nie może być mniejsze od płyty grzejnej.
- Utrzymuj strefy gotowania i dna garnków w czystości. Brud zmniejsza przenoszenie ciepła między strefą gotowania a dnem garnka.

Pierwszy raz

Pierwsze czyszczenie

-  Pewne detergenty lub środki czyszczące mogą uszkodzić powierzchnię. Nie używaj agresywnych detergentów, proszku/mleczka do czyszczenia, ani żadnych ostrych przedmiotów.

1. Usuń wszystkie materiały opakowaniowe.
2. Wytrzyj powierzchnie wyrobu wilgotną ściereczką lub gąbką i wytrzyj do sucha ściereczką.

5 Jak używać płyty kuchennej

Ogólne informacje o gotowaniu



Nigdy nie wolno napełniać rondla olejem powyżej jednej trzeciej jego pojemności. Podczas podgrzewania oleju nie wolno pozostawiać płyty bez nadzoru. Przegrzany olej może zapalić się. **Nigdy nie wolno gasić ognia wodą!** Gdy olej się zapali, natychmiast przykryć go kocem gaśniczym lub wilgotną szmatą. Gdy już będzie to bezpieczne należy wyłączyć kuchenkę i zadzwonić po straż pożarną.

- Przed smaženiem potrawy zawsze dokładnie ją osusz, a potem delikatnie ją połóż na gorącym oleju. Przed smaženiem mrożonek upewnij się, że całkowicie odtają.
- Nie przykrywaj naczynia, w którym podgrzewasz olej.
- Patelnie i rondle ustawiaj tak, aby ich trzonki nie były nad płytą, co zapobiegnie ich nagrzewaniu się. Nie stawiaj na płycie naczyń niewyważonych i takich, które łatwo mogą się przechylić.
- Nie stawiaj pustych naczyń ani garnków na załączonych strefach gotowania. Mogą się uszkodzić.
- Załączenie strefy gotowania, na której nie stoi zadno naczynie ani garnek, może uszkodzić ten wyrób. Po zakończeniu gotowania wyłącz strefy gotowania.
- Ponieważ powierzchnia tego wyrobu może być gorąca, nie stawiaj na niej naczyń plastikowych ani aluminiowych.

Jeśli taki materiał roztopi się na powierzchni płyty, oczyść ją z niego natychmiast.

W naczyniach takich także nie należy przechowywać żywności.

- Używaj tylko garnków i naczyń z płaskim dnem.
- Do garnków i patelni wkładaj odpowiednie ilości żywności. Tym samym zapobiegasz przelaniu się zawartości naczynia, a więc unikasz niepotrzebnego czyszczenia. Nie kładź pokrywek garnków ani patelni na strefach gotowania. Garnki ustawiaj w środku strefy gotowania. Aby przenieść garnek do innej strefy gotowania, podnieś go i postaw w tej strefie zamiast go przesuwając.

Dobór garnków

- Powierzchnia szklano-ceramiczna jest odporna na nagrzewanie i niewrażliwa na znaczne różnice temperatur.
- Nie używaj powierzchni szklano-ceramicznej jako półki do ustawiania rzeczy ani jako płyty do krojenia.
- Używaj tylko garnków i patelni z dnem obrobionym mechanicznie. Ostre krawędzie powodują zarysowanie tej powierzchni.

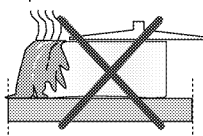

Rozlane płyny mogą uszkodzić powierzchnię szklano-ceramiczną i spowodować pożar.

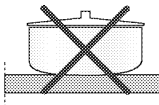

Nie używaj naczyń z dnem wklęsłym ani wypukłym.

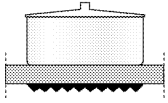

Używaj tylko garnków i patelni z dnem płaskim. Zapewnia to łatwiejsze przeniesienie ciepła.

„Zachowanie podczas gotowania może się różnić w zależności od typu i wielkości garnka oraz wielkości strefy gotowania; aby uzyskać bardziej równomierne zachowanie podczas gotowania, można użyć strefy gotowania większej o jeden stopień. Używanie większej strefy gotowania nie ma negatywnego wpływu na zużycie energii w płytach indukcyjnych, ponieważ ciepło powstaje tylko w odpowiednim obszarze garnków”.

Do gotowania na płytach indukcyjnych używaj tylko przeznaczonych do tego naczyń.

Próba garnka

Sprawdź, czy garnek nadaje się do gotowania na płycie indukcyjnej, następującą metodą.

1. Garnek nadaje się, jeśli na jego dnie utrzymuje się magnes.
2. Garnek nadaje się, jeśli "L" nie miga po ustawieniu go na strefie gotowania i załączeniu płyty.

Można używać garnków stalowych, teflonowych lub aluminiowych ze specjalnym dnem magnetycznym oznaczonych etykietką lub ostrzeżeniem oznaczającym, że garnek nadaje się do gotowania indukcyjnego. Nie należy używać naczyń szklanych i ceramicznych ani garnków i naczyń ze

stali nierdzewnej z niemagnetycznym dnem aluminiowym.

System rozpoznawania i ogniskowania garnków

Przy gotowaniu indukcyjnym zasilany energią jest tylko obszar odnośnej strefy gotowania przykryty dnem naczynia. System rozpoznaje dno naczynia i automatycznie nagrzewa tylko ten obszar. Gotowanie przerywa się, jeśli w jego trakcie podniesie się garnek ze strefy gotowania. Wybrana strefa gotowania oraz symbol "L" migają na przemian.

Bezpieczne użytkowanie

Jeśli zamierzasz użyć garnka o powierzchni nieprzywierającej (teflonowej) bez oleju lub z jego niewielką ilością, nie wybieraj najwyższych poziomów nagrzewania. Nie kładź na płycie żadnych przedmiotów metalowych, takich jak widelce, noże, lub pokrywki garnków, ponieważ mogą się rozgrzać. Nigdy nie używaj aluminiowej folii do pieczenia. Nigdy nie kładź na strefie gotowania żywności owiniętej w folię aluminiową.

i Jeśli pod płytą mieści się piekarnik i jest załączony, czujniki płyty mogą obniżyć poziom gotowania lub wyłączyć piekarnik.

i Gdy płyta działa, trzymaj z dala od niej przedmioty o własnościach magnetycznych, np. karty kredytowe.

Wybór odpowiedniej dla naczynia strefy gotowania

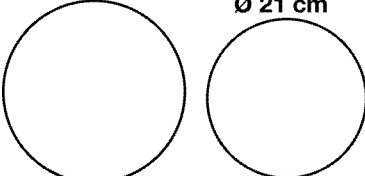
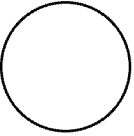
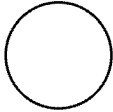
<p>Duża strefa gotowania</p> <p>Ø 24-28-30 cm Ø 21 cm</p> 	<p>Normalna strefa gotowania</p> <p>Ø 18 cm</p> 	<p>Mała strefa gotowania</p> <p>Ø 14,5 cm</p> 
<p>Duża strefa gotowania</p> <ul style="list-style-type: none"> • Automatyycznie dostosowuje się do garnka. • Idealnie rozprowadza moc. • Zapewnia doskonały rozkład ciepła. Rzadko lub bardzo rzadko używa się jej do gotowania potraw takich jak duże naleśniki crepe lub duże ryby. 	<p>Normalna strefa gotowania</p> <ul style="list-style-type: none"> • Automatycznie dostosowuje się do garnka. • Idealnie rozprowadza moc. • Zapewnia doskonały rozkład ciepła. Używa się jej do wszelkich rodzajów gotowania. 	<p>Mała strefa gotowania</p> <ul style="list-style-type: none"> • Używana do gotowania "na wolnym ogniu" (sosy, kremy). • Używa się jej do przygotowania niewielkich porcji, zależnie od liczby osób.

Używanie garnków w strefie gotowania o dużej powierzchni.

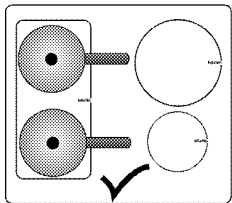

Obu połówek strefy gotowania o dużej powierzchni można używać osobno jako stref gotowania tylnej lewej i przedniej lewej. 83/5000 Lokalizacja strefy gotowania na dużej powierzchni może się różnić w zależności od modelu produktu.

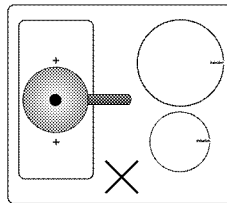
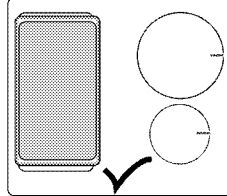

Strefy gotowania o dużej powierzchni można używać do dużych garnków. Garnek musi pokrywać oba środki strefy gotowania o dużej powierzchni. Nie używaj strefy gotowania o dużej powierzchni w żaden inny sposób.

Podświetlane obszary gotowania (Może on nie wchodzić w zakres wyposażenia zakupionego produktu).

Strefy gotowania na płycie grzewczej zostaną podświetlone. Strefy gotowania nie pojawią się, jeżeli płyta grzewcza jest wyłączona lub znajduje się w fazie gotowości. Po wyłączeniu płyty grzewczej powinno pojawić się podświetlenie wskazujące strefy gotowania.

Użytkowanie płyt kuchennych



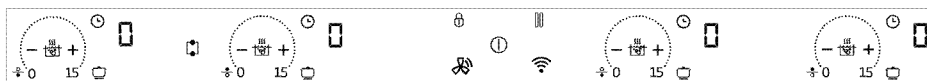

 Nie dopuszczaj, aby cokolwiek spadło na płytę kuchenną. Nawet małe przedmioty (np. solniczka) mogą uszkodzić płytę. Nie używaj pękniętej płyty kuchennej. Do takiego pęknięcia może dostać się woda i spowodować zwarcie. Jeśli powierzchnia płyty zostanie w jakikolwiek sposób uszkodzona (np. widocznie popęka), natychmiast wyłącz płytę, aby zmniejszyć zagrożenie porażeniem elektrycznym.

Panel sterowania



Dane techniczne

-  Obszar ustawień (poziomu temperatury)
-  Przycisk wł./wył.
-  Przycisk blokady przycisków
-  Przycisk włączania/wyłączania zegara
-  Przycisk szybkiego nagrzewania / ustawienia dużej mocy (wzmacniacz)
-  Przycisk automatycznego programu gotowania
-  Przycisk Stop
-  Przycisk wyboru strefy gotowania o dużej powierzchni **(Ta funkcja jest dostępna opcjonalnie. Może ona nie wchodzić w zakres wyposażenia zakupionego produktu).**

-  Przycisk zwiększania poziomu zegara
 -  Przycisk zmniejszania poziomu zegara
 -  Symbol Hob to Hood (Hob to Hood symbol) *
 -  Symbol Wi-Fi *
- *(Ta funkcja jest dostępna opcjonalnie. Może ona nie wchodzić w zakres wyposażenia zakupionego produktu).**

 Grafika i rysunki służą wyłącznie do celów informacyjnych. Rzeczywiste wyświetlane informacje i funkcje mogą się różnić w różnych modelach płyty.

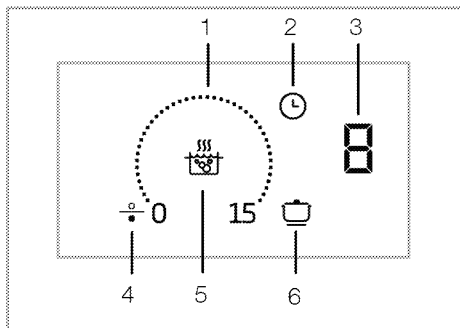

- 1 Obszar ustawień
 - 2 Przycisk zegara
 - 3 Wyświetlacz strefy gotowania
 - 4 Symbol strefy gotowania (*)
 - 5 Przycisk szybkiego podgrzewania
 - 6 Przycisk automatycznego programu gotowania
- * (Różnią się zależnie od modelu piekarnika.)

i Urządzenie to jest sterowane za pomocą dotykowego panelu sterowania. Każda operacja wywołana dotknięciem przycisku jest potwierdzana sygnałem dźwiękowym.

i Panel sterowania trzeba stale utrzymywać w czystości. Zawilgocenie i zabrudzenie jego powierzchni może powodować problemy w działaniu funkcji.

Włączanie płyty

1. Dotknąć przycisku "ⓘ" na panelu sterowania.

Płyta jest gotowa do użycia.

i Jeśli w ciągu 20 sekund nie wykona się żadnej czynności, płyta automatycznie powróci do stanu gotowości.

i Długie naciśnięcie dowolnego przycisku (przycisku "ⓘ") powoduje automatyczne wyłączenie produktu ze względów bezpieczeństwa.

Wyłączanie płyty

1. Dotknąć przycisku "ⓘ" na panelu sterowania.

Płyta wyłączy się i powróci do trybu gotowości.

i Jeśli po wyłączeniu płyty na wyświetlaczu strefy gotowania świecą się symbole "H" lub "h", oznacza to, że strefa ta jest nadal gorąca. Nie dotykać stref gotowania.

Wskaźnik ciepła resztkowego

Jeśli na wyświetlaczu strefy gotowania świeci się symbol "H", oznacza to, że strefa ta jest wciąż gorąca i można jej użyć do podgrzewania niewielkiej ilości jedzenia. Symbol ten szybko zmieni się w symbol "h" oznaczający niższą temperaturę.

i Po odcięciu zasilania elektrycznego wskaźnik ciepła resztkowego nie zaświeci się i nie ostrzeże użytkownika przed gorącymi strefami gotowania.

Włączanie stref gotowania

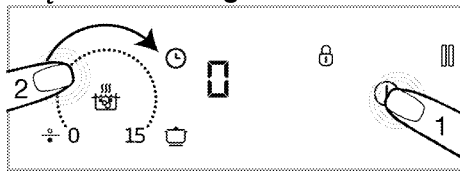

1. Włączyć płytę, dotykając przycisku "ⓘ".

» W strefie gotowania zaświeci się symbol „0”.

2. Dotknąć w strefie gotowania obszaru ustawień, który chce się włączyć, i przesunąć palcem w tym obszarze.

i Jeśli w ciągu 20 sekund nie wykona się żadnej czynności, płyta automatycznie powróci do stanu gotowości.

Ustawianie temperatury

Ustawić temperaturę pomiędzy „0” a „15”, dotykając obszaru regulacji lub przesuwając po nim palcem.

Wyłączanie stref gotowania

Wybraną strefę gotowania można wyłączać na dwa sposoby:

1. Poprzez obniżenie temperatury do „0”

Strefę gotowania można wyłączyć, obniżając jej temperaturę do „0”.

2. Stosując względem tej strefy wyłączenie poprzez opcję zegara

Po upływie nastawionego czasu czasomierz wyłączy przypisaną do niego strefę gotowania. Na wszystkich wyświetlaczach pojawi się wartość „0” lub „00”. Z wyświetlacza płyty zniknie symbol "⌚".

Po upływie tego czasu włączy się alarm dźwiękowy. Aby go wyłączyć, należy dotknąć dowolnego przycisku na panelu sterowania.

Włączanie strefy gotowania o dużej powierzchni (Ta funkcja jest dostępna opcjonalnie. Może ona nie wchodzić w zakres wyposażenia zakupionego produktu).

1. Włączyć płytę, dotykając przycisku "⌚".

2. Dotknąć przycisku wyboru strefy gotowania o dużej powierzchni.

» Na wyświetlaczu przedniej lewej strefy gotowania pojawi się 0 i symbol "⌚".

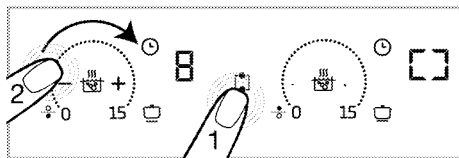

3. Ustawić temperaturę pomiędzy „0” a „15”, dotykając obszaru regulacji lub przesuwając po nim palcem.

» Temperaturę obu stref gotowania można zmienić w obszarze ustawień.

i Lewe strefy gotowania o dużej powierzchni są podane jako przykład. Jeśli strefa gotowania o dużej powierzchni jest też z prawej strony płyty, zastosowanie mają te same instrukcje.

Włączanie strefy gotowania o dużej powierzchni, gdy działa jedna lub obie lewe strefy gotowania (Ta funkcja jest dostępna opcjonalnie. Może ona nie wchodzić w zakres wyposażenia zakupionego produktu).

Gdy działa jedna lub obie lewe strefy gotowania, można połączyć obie strefy gotowania, uruchamiając strefę gotowania o dużej powierzchni. Tym samym można korzystać z większej strefy gotowania przy tych samych wartościach.

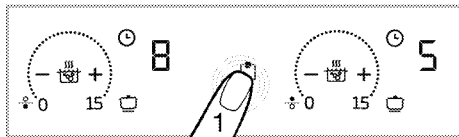

1. Dotknąć przycisku wyboru strefy gotowania o dużej powierzchni, gdy działa jedna lub obie lewe strefy gotowania.

» Na wyświetlaczu przedniej lewej strefy gotowania pojawi się niższa wartość temperatur wybranych uprzednio dla stref gotowania. Jeśli na zegarze będzie ustawiony czas, na wyświetlaczu pojawi

się niższa wartość zegara strefy gotowania.



» Aby zmienić wtedy temperaturę, należy ustawić żądaną temperaturę w obszarze ustawień obu stref gotowania.

i W przypadku dotknięcia przycisku strefy gotowania o dużej powierzchni, gdy działa strefa gotowania o dużej powierzchni, strefy gotowania zostaną rozłączone i wyłączone.

Wyłączanie strefy gotowania o dużej powierzchni (Ta funkcja jest dostępna opcjonalnie. Może ona nie wchodzić w zakres wyposażenia zakupionego produktu).

Strefę gotowania o dużej powierzchni można wyłączyć na 3 sposoby:

1. **Poprzez obniżenie temperatury do „0”**

Strefę gotowania o dużej powierzchni można wyłączyć, obniżając jej temperaturę do „0”.

2. **Stosując względem tej strefy wyłączenie poprzez opcję zegara**

Po upływie nastawionego czasu czasomierz wyłączy strefę gotowania o dużej powierzchni. Na wyświetlaczu lewej strefy gotowania pojawi się 0, a na wyświetlaczu czasomierza pojawi się 00. Zgaśnie podświetlenie przycisku "⌚" lewej tylnej strefy gotowania.

3. **Poprzez dotknięcie na 3 sekundy symbolu strefy gotowania o dużej powierzchni**

Jeśli na 3 sekundy zostanie dotknięty symbol strefy gotowania o dużej powierzchni, strefa ta zostanie wyłączona.

Modele z podświetleniem wokół stref gotowania: (Może on nie wchodzić w zakres wyposażenia zakupionego produktu).

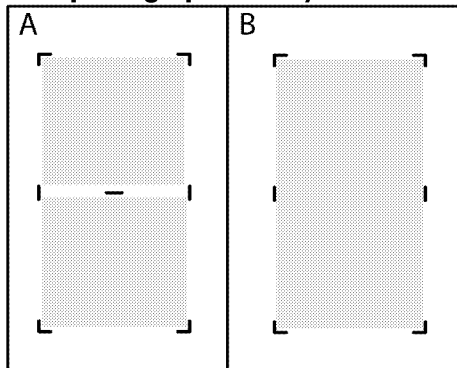

i Gdy dwie oddzielne strefy gotowania (przedstawione na rysunku A) zostaną połączone jako strefa gotowania o dużej powierzchni pokazana na rysunku B, lampka oddzielająca powinna zgasnąć. Gdy szeroka strefa gotowania zostanie oddzielona z powrotem na dwie oddzielne strefy gotowania, lampka oddzielająca powinna się zaświecić.

Ustawienie dużej mocy (szybkie podgrzewanie)

Funkcja szybkiego podgrzewania służy do grzania z maksymalną mocą. Jednakże długotrwałe gotowanie przy użyciu tej funkcji nie jest zalecane. Funkcja szybkiego podgrzewania może być niedostępna w niektórych strefach gotowania. Gdy upłynie ustawiony czas szybkiego podgrzewania (patrz tabela limitów czasu pracy), strefa gotowania wyłączy się.

Bezpośrednie wybieranie szybkiego podgrzewania:

1. Włączyć płytę, dotykając przycisku "⌚".

2. Dotknąć przycisku "☺".

Włączona strefa gotowania będzie działać z maksymalną mocą, a na wyświetlaczu strefy gotowania pojawi się animowany symbol szybkiego podgrzewania "☺".

» Gdy upływie ustawiony czas szybkiego podgrzewania (patrz tabela limitów czasu pracy), strefa gotowania wyłączy się.

Wybieranie funkcji szybkiego podgrzewania, gdy strefa gotowania jest włączona:

1. Gdy płyta grzewcza jest włączona oraz aktywna jest odpowiednia strefa gotowania, nacisnąć „☺”.

i Szybkie nagrzewanie może być włączone tylko w jednej strefie na danej stronie (lewej lub prawej). Jeżeli jedna strefa gotowania po tej samej stronie jest rozgrzana do pewnego poziomu temperatury, nie można ustawić szybkiego nagrzewania w innej strefie gotowania po tej samej stronie. Jeżeli duża strefa gotowania jest włączona, nie można ustawić szybkiego nagrzewania dla używanych stref gotowania.

2. Wybrana strefa będzie działać z pełną mocą, a na jej wyświetlaczu migać będą 3 lampki. Po upływie czasu szybkiego podgrzewania strefa ta przełączy się na nastawioną temperaturę i będzie wyświetlana tylko wybrana temperatura.

Przedwczesne wyłączenie ustawienia dużej mocy (szybkiego podgrzewania):

Dotknięciem przycisku "☺" można w każdej chwili wyłączyć szybkie podgrzewanie.

Blokada przycisków

Blokadę przycisków można aktywować w celu uniknięcia przypadkowych zmian funkcji **w trakcie pracy płyty**.

Włączanie blokady przycisków

1. Dotknąć przycisku "☺" na 3 sekundy, aby zablokować panel sterowania. W przypadku naciśnięcia dowolnego przycisku przy włączonej blokadzie przycisków będzie migać podświetlenie przycisku "☺".

i Blokadę przycisków można włączyć tylko w trybie pracy. Po włączeniu blokady przycisków działa tylko przycisk "⌚". W przypadku dotknięcia każdego innego przycisku będzie migać podświetlenie przycisku "☺", sygnalizując, że blokada jest włączona. W przypadku wyłączenia płyty w trybie blokady przycisków należy wyłączyć blokadę, aby było możliwe ponowne włączenie płyty.

Wyłączanie blokady przycisków

1. Nacisnąć i przez 3 sekundy przytrzymać przycisk "☺". Operację tę potwierdzi sygnał dźwiękowy. Zgaśnięcie lampka przycisku "☺" i panel sterowania odblokuje się.

Funkcja czasomierza

Ta funkcja ułatwia gotowanie. Nie trzeba pilnować kuchenki przez cały czas gotowania. Strefa gotowania wyłączy się automatycznie po upływie nastawionego czasu.

Włączanie czasomierza

1. Włączyć płytę, dotykając przycisku "⌚".
2. W strefie gotowania pojawi się symbol „0”.
3. Zwiększyć poziom strefy gotowania, którą chce się włączyć.

4. Dotknąć przycisku "⌚", aby włączyć czasomierz.

Na wyświetlaczu odpowiedniej strefy gotowania pojawi się symbol „00”.

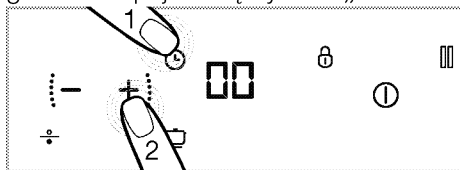

5. Nastawić żądany czas trwania, dotykając przycisków „+” i „-”.

» Dotknąć „⌚”, aby potwierdzić to ustawienie. Jeśli przycisk „⌚” nie zostanie dotknięty w ciągu kilku sekund, wprowadzone ustawienie zostanie automatycznie anulowane.

- i** Czasomierz można nastawiać tylko dla działających stref gotowania.
- i** Aby ustawić czasomierze innych stref gotowania, należy powtórzyć proces opisany powyżej.
- i** Czasomierza nie można nastawić, jeśli nie zostanie wybrana strefa gotowania i jej temperatura.

Wyłączanie czasomierzy

Po upływie nastawionego czasu płyta wyłączy się automatycznie i wyemituje dźwiękowy sygnał ostrzegawczy. Aby wyciszyć ten sygnał, należy nacisnąć dowolny przycisk.

Wcześniejsze wyłączenie czasomierza

Jeśli czasomierz zostanie wyłączony wcześniej, płyta nadal będzie działać przy nastawionej temperaturze, aż się ją wyłączy.

Czasomierz można wyłączyć przed czasem na dwa sposoby:

1 – Wyłączenie czasomierza poprzez skrócenie ustawionego czasu do wartości „00” :

1. Wybrać strefę gotowania, którą chce się wyłączyć.
2. Dotknąć przycisku „⌚”, aby wybrać jej czasomierz.
3. Gdy na wyświetlaczu odpowiedniej strefy gotowania wyświetlana jest wartość „00”, zmniejszyć ją przyciskami „+” i „-”.

2 – Wyłączenie czasomierza poprzez dotknięcie przycisku na około 3 sekundy:

1. Dotknąć przycisku „⌚” odpowiedniej strefy gotowania na około 3 sekundy; „⌚” zgaśnie, a ustawienie czasomierza zostanie anulowane.

Funkcja automatycznego programu gotowania

Za pomocą tej funkcji można szybko przyrządzić potrawę przy użyciu 3 różnych poziomów gotowania.

1. Utrzymywanie w ciepłe
2. Gotowanie
3. Smażenie

Uruchomienie funkcji automatycznego programu gotowania bez nastawiania czasomierza

1. Włączyć płytę, dotykając przycisku „⌚”.
2. Dotknąć przycisku „☑” strefy gotowania, dla której chce się włączyć funkcję automatycznego programu gotowania.
3. Po pierwszym dotknięciu zostanie włączona odpowiednia strefa gotowania z programem utrzymywania w ciepłe. Na wyświetlaczu pojawią się symbole " P " oraz "☑".
4. Po drugim dotknięciu zostanie włączona odpowiednia strefa gotowania z programem gotowania. Na wyświetlaczu pojawią się symbole " P " oraz "☑".

5. Po trzecim dotknięciu zostanie włączona odpowiednia strefa gotowania z programem smażenia. Na wyświetlaczu pojawią się symbole " P " oraz "  ".

» Strefa gotowania włączy się na ustawionym poziomie automatycznego programu gotowania.

Uruchomienie funkcji automatycznego programu gotowania poprzez nastawianie czasomierza

1. Wybrać żądany poziom automatycznego programu gotowania, dotykając przycisku "  " odpowiedniej strefy gotowania.

2. Dotknąć przycisku "  ", aby włączyć czasomierz.

» Na wyświetlaczu strefy gotowania pojawią się symbole „00” i "  ".



3. Ustawić żądany czas trwania, dotykając przycisków "  " / "  ".

» Strefa ta będzie działać na wybranym poziomie automatycznego programu gotowania przez cały nastawiony czas.

» Po upływie nastawionego czasu płyta wyłączy się automatycznie i wyemituje dźwiękowy sygnał ostrzegawczy. Aby wyciszyć ten sygnał, należy nacisnąć dowolny przycisk.

Wyłączenie funkcji automatycznego programu gotowania

1. Automatyczny program gotowania można anulować oraz całkowicie wyłączyć odpowiednią strefę gotowania, dotykając przycisku "  ".

2. Aby nastawić odpowiedni poziom temperatury strefy gotowania i wyłączyć funkcję automatycznego programu gotowania, należy ustawić żądany poziom temperatury, dotykając przycisków "  " / "  ". Strefa ta będzie nadal działać przy nastawionym poziomie temperatury.

Jeśli wcześniej nastawiono czasomierz, wybrany czas gotowania nie zostanie anulowany i będzie nadal aktywny na wybranym poziomie temperatury.

Obsługa płyty kuchennej w połączeniu z okapem (Może on nie wchodzić w zakres wyposażenia zakupionego produktu).

Jeśli na produkcie znajduje się symbol "  ", oznacza to możliwość połączenia go z okapem. Funkcja ta pozwala na połączenie okapu i płyty kuchennej oraz ich automatyczne działanie za pomocą regulacji poziomu wyciągania zgodnie z ustawionym poziomem grzania, co zapewnia optymalne osiągi. W tym celu należy połączyć okap z płytą kuchenną, a następnie aktywować połączenie na płycie kuchennej, co pozwoli na ich wspólne działanie.

Łączenie okapu i płyty kuchennej

 Proces łączenia okapu i płyty kuchennej wymagany jest tylko jednokrotnie. Aby połączyć płytę kuchenną z okapem, wystarczy aktywować połączenie na płycie kuchennej po pierwszym połączeniu urządzeń.

1. Dotknij przycisku "  ", aby włączyć płytę.

2. Przytrzymaj przycisk "  " przez mniej więcej 3 sekundy.

» Symbol "  " miga na wyświetlaczu.

3. Aktywuj połączenie płyty kuchennej z okapem (patrz instrukcja obsługi okapu), po czym odpowiedni symbol na okapie zacznie migać.

» Po wykonaniu połączenia symbol "  " na płycie i odpowiedni symbol na okapie zacznie świecić stałym światłem.

Aktywacja wspólnego działania płyty kuchennej i okapu

1. Dotknij przycisku "  ", aby włączyć płytę.







2. Dotknąć przycisku "🔌" na płycie kuchennej.
 3. Po aktywacji odpowiedni symbol na okapie i symbol "🔌" na płycie grzewczej zaczną świecić stałym światłem.
- » W zależności od temperatury na płycie kuchennej okap automatycznie zwiększa lub zmniejsza swój poziom działania.

Korzystanie z aplikacji HomeWhiz

Jeśli na produkcie znajduje się symbol "📶", istnieje możliwość obsługi urządzenia za pomocą tabletu/telefonu. Poniższe kroki pozwalają sterować płytą i śledzić ją za pomocą tabletu/telefonu. Tablet/telefon należy podłączyć do sieci domowej, a następnie pobrać aplikację HomeWhiz na tablet/telefon ze sklepu z aplikacjami dla danego urządzenia inteligentnego.

1. Uruchomić pobraną aplikację na tablecie/telefonie.
2. Na wyświetlaczu tabletu/telefonu naciśnij pozycję „Add/remove product” (Dodaj/usuń produkt).
3. W celu ukończenia konfiguracji ustawień postępuj zgodnie z instrukcjami wyświetlanymi na ekranie tabletu/telefonu.
4. Naciśnij i przytrzymaj przycisk "📶" przez 3 sekundy, a następnie zwolnij go. Symbol "📶" będzie migać na ekranie. W tym czasie możesz połączyć urządzenie z urządzeniem mobilnym.
5. Połącz się z płytą, logując się do aplikacji przy użyciu nazwy i hasła wskazanych w ustawieniach tabletu/telefonu.
6. Wybierz żadaną sieć z listy i podłącz do niej płytę, wpisując wymagane hasło. Po zakończeniu instalacji na wyświetlaczu stale będzie migać symbol "📶". Po nadaniu płycie nazwy w sekcji aplikacji „Add/remove

product” (Dodaj/usuń produkt) można rozpocząć korzystanie z okapu.

-  HomeWhiz obsługuje pasmo częstotliwości 2.4 GHz.
-  Jeśli połączenia sieciowego nie udaje się nawiązać w ciągu 5 minut po naciśnięciu i przytrzymaniu przycisku "📶" przez 3 sekundy, system automatycznie opuści aplikację HomeWhiz i zniknie symbol "📶".
-  Aplikacja HomeWhiz na tablecie/telefonie zawiera instrukcje dotyczące połączenia i obsługi dostępnych funkcji.
-  Aby uzyskać dostęp do menu HomeWhiz, połączenie z siecią musi być aktywne.
-  Dopóki aplikacja HomeWhiz jest włączona, można sterować okapem i monitorować go zarówno na ekranie okapu, jak i za pomocą urządzeń inteligentnych.
-  Aby rozłączyć aplikację HomeWhiz, naciśnij i przytrzymaj przycisk "📶", a następnie zwolnij go. Symbol "📶" zniknie z ekranu.
-  W razie awarii zasilania i zerwania połączenia przy włączonym połączeniu w aplikacji HomeWhiz z produktem aplikacja HomeWhiz automatycznie się wyłączy.

Obsługa płyty kuchennej za pomocą tabletu

1. Uruchom zainstalowaną na tablecie/telefonie aplikację HomeWhiz.
 - » Twoje urządzenie będzie widoczne w oknie aplikacji.
2. Kliknij to urządzenie.
 - » Na wyświetlaczu pojawi się okno służące do sterowania okapem i

monitorowania jego pracy. Na ekranie można regulować temperaturę stref gotowania, blokadę urządzenia, połączenie płyty z okapem (Hob to Hood) i **inne** ustawienia.

3. Po wykonaniu ustawień na tablecie/telefonie należy zatwierdzić na urządzeniu, po czym zacznie migać symbole "☰" i "☰". Dotknij przycisku "☰", aby uaktywnić ustawienia.

i Ze względów bezpieczeństwa wymagane jest potwierdzenie poszczególnych ustawień na tablecie/telefonie.

Wyłączanie aplikacji HomeWhiz

1. Kiedy tablet/telefon jest połączony z produktem, kliknij przycisk "☰", po czym z ekranu zniknie symbol "☰". W tym czasie tablet/telefon oraz urządzenie są rozłączone.

Usuwanie połączonego urządzenia

1. Równocześnie dotknij przycisków "☰" oraz "☰".

» Symbole "☰" i "☰" zaczną migać i włączy się sygnał ostrzeżenia.

2. Koniec migania symboli "☰" i "☰" oznacza zakończenie procesu usuwania.

i W celu dokończenia procesu usuwania połączonych urządzeń konieczne jest nawiązanie połączenia z siecią internetową.

Deklaracja zgodności

Niniejszym Arçelik A.Ş. oświadcza, że urządzenie jest zgodne z dyrektywą 2014/53/UE. Szczegółową deklarację zgodności RED można znaleźć pod adresem support.beko.com wraz z dodatkowymi dokumentami na stronie produktu dla danego urządzenia.



Pasma 2,4 GHz: Maks. 100 mW

Funkcja zatrzymania

Wszystkie funkcje (z wyjątkiem **czasomierza**) uruchomione na płycie można zatrzymać za pomocą tej funkcji.

i Jeśli dla jakiejś strefy nastawiono czasomierz, będzie dalej działał w trakcie takiego zatrzymania.

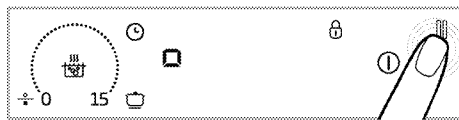

1. W trakcie pracy płyty dotknąć przycisku "☰".

Wszystkie aktywne strefy gotowania będą działały na minimalnym poziomie temperatury.

2. Aby ponownie włączyć wszystkie wyłączone strefy gotowania z ich poprzednimi ustawieniami, należy ponownie dotknąć przycisku "☰".

i W przypadku naciśnięcia przycisku zatrzymania na wyświetlaczach stref gotowania aktywnych przed naciśnięciem tego przycisku pojawi się symbol "☰".

Bezpieczne i wydajne użytkowanie indukcyjnych stref gotowania

Zasady działania: Zasada działania płyty indukcyjnej polega na tym, że nagrzewa ona bezpośrednio naczynia z gotowaną zawartością. Ma zatem różne zalety w porównaniu z kuchenkami

innego rodzaju. Działa wydajniej, a powierzchnia płyty nie nagrzewa się. Płyta indukcyjna wyposażona jest w lepsze systemy zabezpieczeń zapewniające maksymalne bezpieczeństwo użytkownika.

i Płyta może być wyposażona w indukcyjne strefy gotowania o średnicy, zależnie od modelu, 145, 180, 210 oraz 280 mm. Każda strefa gotowania automatycznie rozpoznaje ustawiane na niej naczynie dzięki funkcji indukcyjnej. Energia kierowana jest tylko tam, gdzie naczynie styka się ze strefą gotowania, a zatem ogranicza się jej zużycie do minimum.

Limity czasu pracy

Panel sterowania płytą uwzględni ograniczenie czasu pracy. Gdy jedna (lub więcej) ze stref gotowania będzie pozostawiona włączona, strefa taka zostanie automatycznie wyłączona po upływie określonego czasu (patrz tabela 1). Jeśli do takiej strefy przypisany jest czasomierz, później wyłączy się także jego wyświetlacz.

Limit czasu pracy zależy od wybranej temperatury. Maksymalny czas pracy ma zastosowanie do tego poziomu temperatury.

Użytkownik może ponownie uruchomić tę strefę gotowania po jej automatycznym wyłączeniu jak opisano poniżej.

Tabela 1: Limity czasu pracy

Poziom temperatury	Limit czasu pracy (w godz.)
5	4
6	4
7	3
8	3
9	2
10	2
11	1
12	1
13	1
14	0,5
15	0,5
Szybkie podgrzewanie	10 minut
P1	5
P2	2
P3	1

Zabezpieczenie przed przegrzaniem

Płyta ta wyposażona jest w czujniki zabezpieczające przed przegrzaniem. W razie przegrzania można zaobserwować, co następuje:

- Może zostać wyłączona czynna strefa gotowania.
- Może się obniżyć wybrany poziom. Jednakże stanu takiego nie pokazuje wskaźnik.

System zabezpieczający przed wykipieniem

Płyta ta wyposażona jest w system zabezpieczający przed wykipieniem. Jeśli zawartość naczyń przeleje się na panel sterowania, system bezzwłocznie odetnie zasilanie i wyłączy płytę. W tym czasie na wskaźniku pojawi się znak ostrzegawczy „E”.

Precyzyjne ustawienie mocy

Inna zasada działania płyty indukcyjnej polega na tym, że natychmiast reaguje ona na polecenia. Bardzo szybko zmienia ustawienia mocy. Tym samym

Poziom temperatury	Limit czasu pracy (w godz.)
0	0
1	6
2	6
3	5
4	5

można zapobiec przelaniu się zawartości naczynia (woda, mleko itd.), nawet jeśli niewiele do niego brakuje.

Głośnie działanie

Płyta indukcyjna może wydawać pewne odgłosy. Jest to normalna cecha gotowania indukcyjnego.

- Odgłosy te narastają przy znacznych poziomach temperatury.
- Odgłosy może powodować stop, z którego wykonane jest naczynie.
- Przy niskich poziomach słychać normalny dla tej zasady działania odgłos włączania/wyłączania.
- Odgłos wydaje także podgrzewane puste naczynie. Po napełnieniu naczynia wodą lub potrawą odgłos ten cichnie.
- Słyszalny może być odgłos wentylatora chłodzącego układ elektroniczny.

Komunikaty o błędach

Tabela 2: Kody i przyczyny błędów

Przyczyna błędu	Wskaźnik	Wyświetlacz
Przyciśnięto dwa lub więcej przycisków	Miga symbol „E”	Wyświetlacz strefy gotowania
Płyta jest przegrzana	Miga symbol "H"	Wyświetlacz strefy gotowania
Nie ma garnka odpowiedniego dla tej strefy gotowania	Zapala się symbol "L".	Wyświetlacz strefy gotowania
Błąd sprzętowy karty do sterowania dotykaniem.	Zapala się symbol „Fx**”.	Wyświetlacz czasomierza

Przyczyna błędu	Wskaźnik	Wyświetlacz
Błąd komponentów indukcyjnych	Miga symbol „Ex**”	Wyświetlacz strefy gotowania
Patelnia/garnek lub inny obiekt na panelu sterowania dotykaniem	Miga symbol „F”	Wszystkie wyświetlacze stref gotowania
x**: „1, 2,..., 9”		

i Więcej informacji o komunikatach błędów, które mogą się pojawić na panelu sterowania dotykowego można znaleźć w tabeli 2. Jeśli błędów Fx i Ex nie uda się wyeliminować, należy oddać płytę do autoryzowanego zakładu serwisowego.

i Jeśli powierzchnia dotykowego panelu sterowania zostanie poddana działaniu pary, cały system sterowania zostanie wyłączony, zostanie wyemitowany sygnał dźwiękowy, a na wyświetlaczu będzie migać symbol „E”.

i Powierzchnię dotykowego panelu sterowania trzeba stale utrzymywać w czystości. Może on podawać błędne ostrzeżenie co do działania.

i Na panelu sterowania dotykowego nie wolno stawiać garnków/patełni.

6 Czyszczenie i konserwacja

Informacje ogólne

Okres użytkowania tego wyrobu przedłuży się, a problemy staną się rzadsze, jeśli wyrób ten czyści się w regularnych odstępach czasu.



Przed konserwacją i czyszczeniem, odłącz urządzenie od sieci.

Grozi to porażeniem elektrycznym!



Przed czyszczeniem urządzenie odczekaj, aż ostygnie.

Mozna się poparzyć od gorących powierzchni!

- Po każdym użyciu dokładnie oczyść ten wyrób. Dzięki temu łatwiej będzie usuwać pozostałości gotowania, unikając tym samym ich zapalenia się na następnym użyciu urządzenia.
- Do jego czyszczenia nie potrzeba żadnych specjalnych środków czyszczących. Wyrób ten czyści się miękką ściereczką lub gąbką i ciepłą wodą z mydłem w płynie, i wyciera suchą ściereczką.
- Pamiętaj, aby zawsze starannie wycierać nadmiar płynu po czyszczeniu i natychmiast wycierać wszystko, co się rozleje.
- Do czyszczenia powierzchni i klamki ze stali nierdzewnej nie używaj środków czyszczących zawierających kwas lub chlorek. Części te wyciera się do czysta miękką ściereczką z detergentem w płynie (nie w proszku), najlepiej ruchami w tym samym kierunku.



Pewne detergenty lub środki czyszczące mogą uszkodzić powierzchnię.

Nie używaj agresywnych detergentów, proszku/mleczka do czyszczenia, ani żadnych ostrych przedmiotów.



Do czyszczenia tego urządzenia nie używaj urządzeń parowych, ponieważ może to spowodować porażenie prądem.

Czyszczenie płyty

Powierzchnia szklano-ceramiczna

Przetrzyj powierzchnię ze szkła ceramicznego (szklano-ceramiczną) zimną wodą, zwracając uwagę, aby nie pozostawić resztek środków czyszczących, i wytrzyj do sucha miękką ściereczką. Pozostawione resztki mogą spowodować uszkodzenie powierzchni szklano-ceramicznej przy ponownym użyciu płyty.

Zaschłych na powierzchni szklano-ceramicznej resztek w żadnym razie nie należy skrobać żyletką, wełną żelazną, ani podobnymi narzędziami.

Plamy wapienne (żółte) usuwa się dostępnymi w handlu środkami do czyszczenia z wapienia lub niewielką ilością octu lub soku z cytryny.

Jeśli powierzchnia jest bardzo zabrudzona, zamocz gąbkę w środku czyszczącym i odczekaj, aż nim nasiąknie. Następnie oczyść powierzchnię płyty wilgotną ściereczką.

i Plamy z potraw o znacznej zawartości cukru, np. gęstego kremu lub syropu, trzeba czyścić niezwłocznie, nie czekając aż zabrudzona powierzchnia ostygnie. W przeciwnym razie szklano-ceramiczna powierzchnia może ulec trwałemu uszkodzeniu.

Z czasem kolor powłok i innych powierzchni może z lekka blaknąć. Nie wpływa to na działanie kuchenki. Blednięcie koloru i plamy na powierzchni szklano-ceramicznej to zjawiska normalne, a nie defekt.

7 Rozwiązywanie problemów

Przy nagrzewaniu i studzeniu urządzenia słychać metaliczne odgłosy.

- Podgrzewane części metalowe mogą się rozszerzać i wydawać dźwięki. >>> *To nie jest awaria.*

Produkt nie działa.

- Bezpiecznik uszkodzony lub zadziałał. >>> *Sprawdź bezpieczniki w skrzynce bezpiecznikowej. W razie potrzeby wymień je lub załącz.*
- Urządzenie nie jest przyłączone do (uziemionego) gniazdka. >>> *Sprawdź kontakt wtyczki.*
- Jeśli wyświetlacz nie świeci się po ponownym włączeniu płyty kuchennej. >>> *Odłącz urządzenie bezpiecznikiem. Włącz je ponownie po upływie 20 sekund.*
- Zabezpieczenie przed przegrzaniem jest aktywne. >>> *Pozostaw płytę kuchenną do wystygnięcia.*
- Używasz niewłaściwego naczynia. >>> *Sprawdź naczynie.*

Na jej wyświetlaczu pojawi się symbol "H".

- Naczynie nie stoi na aktywnej strefie gotowania. >>> *Sprawdź, czy w strefie gotowania znajduje się naczynie.*
- Naczynie nieodpowiednie do gotowania na płycie indukcyjnej. >>> *Sprawdź, czy naczynie jest odpowiednie do gotowania na płycie indukcyjnej.*
- Naczynie nie stoi na środku lub dno naczynia ma za małą średnicę dla strefy gotowania. >>> *Wybierz naczynie o właściwej średnicy i prawidłowo ustaw je na środku strefy gotowania.*
- Naczynie lub strefa gotowania mają za wysoką temperaturę. >>> *Pozostaw je do wystygnięcia.*

Wybrana strefa gotowania nagle wyłącza się w czasie pracy.

- Prawdopodobnie upłynął czas gotowania w wybranej strefie gotowania. >>> *Możesz ustawić nowy czas gotowania lub zakończyć gotowanie.*
- Zabezpieczenie przed przegrzaniem jest aktywne. >>> *Pozostaw płytę kuchenną do wystygnięcia.*
- Jakiś przedmiot może zasłaniać dotykowy panel sterowania. >>> *Usuń przedmiot z panelu.*

Naczynie nie nagrzewa się, chociaż strefa gotowania jest włączona.

- Naczynie nieodpowiednie do gotowania na płycie indukcyjnej. >>> *Sprawdź, czy naczynie jest odpowiednie do gotowania na płycie indukcyjnej.*
- Naczynie nie stoi na środku lub dno naczynia ma za małą średnicę dla strefy gotowania. >>> *Wybierz naczynie o właściwej średnicy i prawidłowo ustaw je na środku strefy gotowania.*



Jeśli pomimo postępowania według instrukcji z tego rozdziału problem pozostaje, skonsultuj się z autoryzowanym agentem serwisowym lub sprzedawcą urządzenia. Nie próbuj samemu naprawiać zepsutego urządzenia.



Vestavná varná deska

Návod k použití

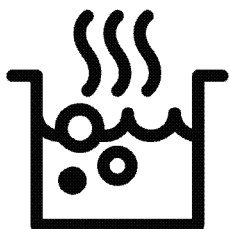

CZ

Prosím, čtěte nejprve tento návod.

Vážený zákazníku,

Děkujeme za výběr produktu Beko. Doufáme, že s tímto produktem, který byl vyroben s využitím vysoce kvalitní a moderní technologie, dosáhnete těch nejlepších výsledků.

Proto si před použitím produktu pečlivě přečtěte celý návod k použití a jakékoli doplňující dokumenty a uchovejte je pro budoucí použití. Pokud produkt předáte další osobě, rovněž jí předejte návod k použití. Dodržte veškerá varování a informace obsažené v návodu k použití.

Nezapomeňte, že tento návod se může vztahovat i k několika jiným modelům. Rozdíly mezi modely jsou v návodu výslovně uvedeny.

Vysvětlení symbolů

V celém návodu k použití jsou použity následující symboly:



Důležité informace o užitečných tipech k použití.



Varování na nebezpečné situace vůči životu a majetku.



Varování na zásah elektrickým proudem.



Nebezpečí vzniku požáru.



Arçelik A.Ş.

Karaağaç caddesi No:2-6
34445 Sütlüce/Istanbul/TURKEY

Made in TURKEY

1	Důležité pokyny a upozornění týkající se bezpečnosti a životního prostředí	4
	Obecná bezpečnost	4
	Elektrická bezpečnost.....	4
	Bezpečnost produktu	5
	Určené použití.....	7
	Bezpečnost dětí.....	7
	Likvidace starého výrobku.....	7
	Likvidace obalových materiálů	8
2	Obecné informace	9
	Přehled.....	9
	Technické parametry	9
3	Montáž	11
	Před montáží	11
	Instalace a připojení.....	12
	Likvidace starého výrobku.....	15
4	Příprava	16
	Tipy pro úsporu energie	16
	Úvodní použití	16
	První čištění produktu.....	16
5	Používání varné desky	17
	Obecné informace o vaření.....	17
	Používání varných desek	19
	Ovládací panel.....	19
6	Údržba a péče	29
	Obecné informace	29
	Čištění varné desky.....	29
7	Odstraňování potíží	30

1 Důležité pokyny a upozornění týkající se bezpečnosti a životního prostředí

Tento oddíl obsahuje bezpečnostní pokyny, které vám pomohou předejít riziku zranění a poškození. Nedodržení těchto pokynů zruší platnost záruky.

Obecná bezpečnost

- Toto zařízení může být používáno dětmi staršími 8 let a osobami se sníženými fyzickými, smyslovými nebo duševními schopnostmi nebo s nedostatkem zkušeností, pokud je na ně dohlíženo nebo byly poučeny o použití zařízení bezpečným způsobem a rozumí zahrnutým rizikům. Děti si nesmí se zařízením hrát. Čištění a údržba uživatelem nesmí být prováděna dětmi bez dozoru.
- Spotřebič není určen k použití osobami (včetně dětí) se sníženými fyzickými, sensorickými nebo duševními schopnostmi nebo bez nedostatku zkušeností, aniž by byly pod dohledem nebo proškolení. Děti si nesmí se zařízením hrát.

- Pokud je výrobek předán jiné osobě za účelem soukromého použití nebo nepřímého použití, je třeba této osobě poskytnout také uživatelskou příručku, štítky k výrobku a další nezbytné dokumenty a díly.
- Instalaci a opravy musejí vždy provádět pracovníci autorizovaného servisu. Výrobce neodpovídá za škody vzniklé při procesech prováděných neoprávněnými osobami, může dojít i k propadnutí záruky. Před instalací si pečlivě přečtěte pokyny.
- Nepoužívejte výrobek, pokud je vadný nebo vykazuje viditelné škody.
- Po každém použití zkontrolujte, zda jsou všechna funkční tlačítka vypnutá.

Elektrická bezpečnost

- Dojde-li k selhání produktu, nesmí být používán až do okamžiku opravy zástupcem autorizovaného servisu. Hrozí riziko zásahu elektrickým proudem!

- Produkt zapojte pouze do uzemněné zásuvky s daným napětím a ochranou uvedenou v "Technické údaje". Uzemnění musí zajistit kvalifikovaný elektrikář, pokud používáte výrobek s transformátorem nebo bez něj. Naše společnost nenesе žádnou zodpovědnost za problémy vyplývající z neuzemnění produktu v souladu s místními směrnici.
 - Produkt nikdy nemyjte nalitím vody na něj! Hrozí riziko zásahu elektrickým proudem!
 - Produkt musí být během instalace, údržby, čištění nebo oprav odpojen.
 - Pokud je napájecí kabel poškozen, musí jej vyměnit výrobce, jeho servisní zástupce nebo obdobně kvalifikovaná osoba, aby se předešlo riziku.
 - Spotřebič musí být nainstalován tak, aby byl ze sítě zcela odpojen. Oddělení musí být zajištěno buď zástrčkou nebo spínačem vestavěným do fixní elektrické instalace, v souladu se stavebními směrnici.
 - Všechny činnosti s elektrickým zařízením a systémy mohou provádět jen autorizované osoby.
 - V případě jakýchkoli poškození vypněte přístroj a odpojte jej od napájení. Za tímto účelem vypněte domovní pojistku.
 - Zkontrolujte, zda je hodnota pojistky kompatibilní s výrobkem.
- Bezpečnost produktu**
- **VAROVÁNÍ:** Spotřebič a dostupné části se při používání zahřívají. Dávejte pozor, abyste se nedotkli topných prvků. Děti do 8 let věku udržujte mimo dosah nebo pod stálým dohledem.
 - Nikdy nepoužívejte výrobek, pokud váš úsudek nebo koordinaci ovlivňuje použití alkoholu a/nebo léků.
 - Dávejte pozor při používání alkoholu v pokrmech. Alkohol se při vysokých teplotách vypařuje a může způsobit požár, jelikož se vznítí, když se dostane do kontaktu s horkou plochou.
 - Nestavte žádné hořlavé materiály vedle výrobku,

jelikož jeho boky se při používání zahřejí.

- Všechny větrací otvory musejí zůstat bez překážek.
- Na čištění spotřebiče nepoužívejte parní čističe, mohlo by dojít k zásahu elektrickým proudem.
- **VAROVÁNÍ:** Vaření bez dozoru, při kterém používáte tuk nebo olej může být nebezpečné a může způsobit požár. NIKDY se nepokoušejte uhasit oheň vodou, ale vypněte spotřebič a poté plamen zakryjte pokličkou nebo hasicí rouškou.
- **VAROVÁNÍ:** Proces vaření musí být pod dohledem. Krátkodobý proces vaření musí být pod dohledem nepřetržitě.
- **VAROVÁNÍ:** Nebezpečí požáru: Na povrchu určeném k vaření neskladujte žádné předměty.
- **VAROVÁNÍ:** Je-li povrch nalomený, vypněte spotřebič, abyste tak předešli možnosti úrazu elektrickým proudem.
- V případě rozbití skleněné varné desky: Okamžitě vypněte všechny hořáky a elektrická topná tělesa a

odpojte spotřebič z elektrické sítě. Nedotýkejte se povrchu spotřebiče. Spotřebič nepoužívejte.

- Po použití vypněte varnou plotýnku pomocí daného ovládání.
- Kovové předměty, např. nože, vidličky, lžíce a pokličky nesmíte pokládat na horký povrch neboť by se mohly rozehrát.
- Spotřebič by se neměl spínat pomocí externího časovače nebo samostatného dálkového ovládání.
- Tlak páry vzniklé z důvodu vlhkosti na povrchu trouby nebo ve spodní části konvice může způsobit nadsakování konvice. Proto je nutno zajistit, aby byl povrch trouby a dno hrnců vždy suché.
- Varné plotýnky jsou vybavené technologií "indukce". Indukční varnou desku, která šetří čas i peníze, je nutno používat s nádobami vhodnými pro indukční vaření; jinak nebudou plotny fungovat. Viz. *Obecné informace o vaření, strana 17*, výběr hrnců.
- Jelikož indukční desky vytvářejí magnetické pole, mohou mít škodlivý vliv na

osoby používající zařízení, jako je inzulínová pumpa nebo kardiostimulátor.

- Na indukční vařič nepokládejte elektronické výrobky, jako jsou mobilní telefony, tablety, počítače. Vaše výrobky se mohou poškodit.
- **VAROVÁNÍ:** Používejte pouze šrouby navržené výrobcem kuchyňského spotřebiče nebo uvedené výrobcem spotřebiče v návodu k použití jako vhodné nebo šrouby, které jsou zapojené do spotřebiče. Použití nevhodných šroubů může způsobit nehody.

Pro bezpečný provoz:

- Ujistěte se, zda zástručka zapadla do zásuvky a nezpůsobí vznik jiskry.
- Nepoužívejte poškozený nebo nalomený prodlužovací kabel ani jiný než originální kabel.
- Ujistěte se, zda je při zapojení není na zástrčce žádná vlhkost ani kapalina.

Určené použití

- Tento výrobek je určen pro domácí použití. Komerční použití není přípustné.

- **VAROVÁNÍ:** Toto zařízení je určeno jen pro vaření. Nesmí se používat na jiné účely, například k vytápění místností.
- Výrobce nezodpovídá za žádné škody způsobené nesprávným použitím nebo manipulací.

Bezpečnost dětí

- **VAROVÁNÍ:** Přístupné části se mohou během používání rozehrát. Malé děti udržujte mimo dosah.
- Obalové materiály jsou pro děti nebezpečné. Udržujte děti mimo dosah obalových materiálů. Všechny části obalu prosím likvidujte v souladu se standardy ochrany životního prostředí.
- Elektrické výrobky jsou nebezpečné pro děti. Udržujte děti mimo dosah tohoto výrobku, pokud je v provozu, nedovolte jim hrát si s výrobkem.
- Nad spotřebič nestavte žádné předměty, na něž by děti mohly dosáhnout.

Likvidace starého výrobku

Dodržování směrnice WEEE a o likvidaci odpadů:



Tento produkt splňuje směrnici EU WEEE (2012/19/EU). Tento výrobek nese symbol pro třídění, platný pro elektrický a elektronický odpad (WEEE). Tento produkt byl vyroben z vysoce kvalitních součástí a materiálů, které lze znovu použít a které jsou vhodné pro recyklaci. Produkt na konci životnosti nevyhazujte do běžného domácího odpadu. Odveďte ho do sběrného místa pro recyklaci elektrických a elektronických zařízení. Informace o těchto sběrných místech získáte na místních úřadech.

Dodržování směrnice RoHS:

Produkt, který jste zakoupili splňuje směrnici EU RoHS (2011/65/EU).

Neobsahuje žádné škodlivé ani zakázané materiály, které jsou směrnicí zakázané.

Likvidace obalových materiálů

- Obalové materiály jsou nebezpečné pro děti. Obalové materiály uschovejte na bezpečném místě mimo dosah dětí. Obalové materiály výrobku jsou vyrobeny z recyklovatelných materiálů. Zlikvidujte je správně a třídte je v souladu s pokyny pro likvidaci recyklovaného odpadu. Nelikvidujte je s běžným domácím odpadem.

2 Obecné informace

Přehled

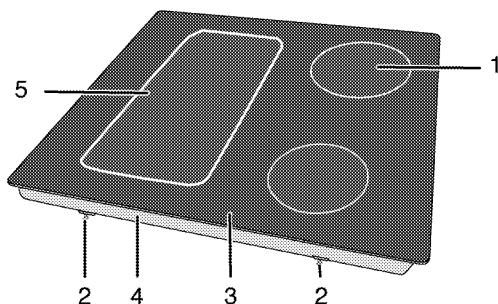

- 1 Indukční varná deska
- 2 Montážní svorka
- 3 Sklokeramický povrch
- 4 Kryt základny
- 5 Indukční varná deska

Technické parametry

Napětí/frekvence	1N ~ 220-240 V/ 2N ~ 380-415 V; 50/60 Hz
Celková spotřeba energie	max. 7200 W
Typ kabelu / průřez	min.H05V2V2-F 5 x 1,5 mm ²
Vnější rozměry (výška/šířka/hloubka)	55 mm/580 mm/510 mm
Rozměry instalace (šířka/hloubka)	560 (+2) mm/490 (+2) mm
Hořáky	
Vzadu vlevo	Indukční varná deska
Rozměry	180 mm
Výkon	1800/3000 W
Vpředu vlevo	Indukční varná deska
Rozměry	180 mm
Výkon	1800/3000 W
Vpředu vpravo	Indukční varná deska
Rozměry	145 mm
Výkon	1500/2200 W
Vzadu vpravo	Indukční varná deska
Rozměry	210 mm
Výkon	2000/3700 W

i Technické parametry se mohou měnit bez předchozího upozornění za účelem zvyšování kvality výrobku.

i Obrázky v tomto návodu jsou schematické a nemusí se shodovat s vaším výrobkem.

i Hodnoty na štítcích výrobku nebo v doprovodné dokumentaci jsou zjišťovány v laboratorních podmínkách podle příslušných norem. Podle provozních a okolních podmínek výrobku se tyto hodnoty mohou měnit.

3 Montáž

Výrobek musí nainstalovat kvalifikovaná osoba v souladu s platnými předpisy. Jinak není možné uznat záruku. Výrobce neodpovídá za škody vzniklé při procesech prováděných neoprávněnými osobami, může dojít i k propadnutí záruky.

i Za přípravu místa a elektrické instalace výrobku odpovídá zákazník.

! Výrobek musí být instalován v souladu se všemi místními a/nebo elektrickými vyhláškami.

! Před instalací zkontrolujte případné vady na výrobku. Pokud nějaké objevíte, neinstalujte jej. Poškozené výrobky mohou ohrozit vaši bezpečnost.

Před montáží

Varná deska je určena pro instalaci do běžné pracovní desky. Mezi přístrojem a

kuchyňskými stěnami a nábytkem musí zůstat bezpečnostní vzdálenost. Viz obrázek (hodnoty v mm).

- Lze jej používat i jako samostatně stojící spotřebič. Nad povrchem desky je nutno počítat s minimální vzdáleností 750 mm.
- (*) Pokud nad sporákem instalujete digestoř, upravte výšku instalace podle pokynů výrobce digestoře. Pokud není v příručce k digestoři definována žádná velikost, měla by být tato výška alespoň 650 mm.
- Sejměte obalové materiály a přepravní zámky
- Povrchy, syntetické lamináty a lepidla musejí být tepluvzdorné (100 °C minimum).
- Pracovní deska musí být v rovině a vodorovně upevněna.
- Vyřízněte otvor pro varnou desku v pracovní desce podle montážních rozměrů.

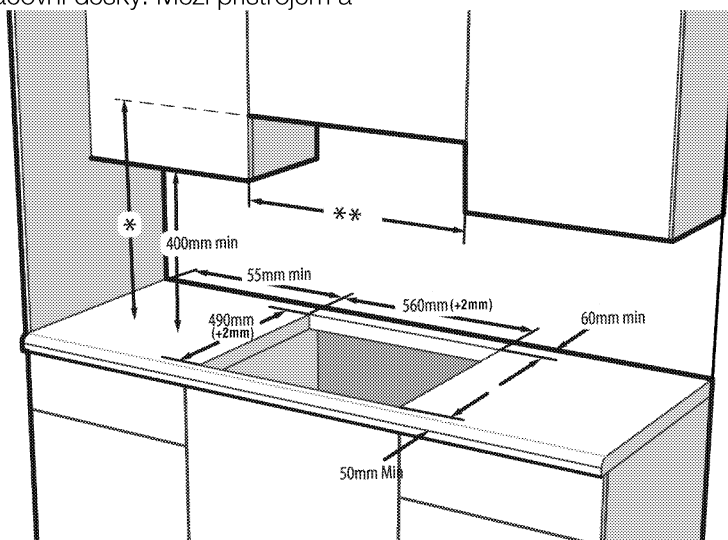

- * Minimální výška k digestoři viz doporučení v návodu k použití digestoře. Pokud to není doporučeno v návodu k použití digestoře, měla by být tato výška alespoň min.650 mm.
- ** Minimální vzdálenost mezi skříňí musí být stejná jako šíře varné desky

Instalace a připojení

- Příklad lze instalovat a připojovat jen v souladu se zákonnými předpisy.

 Neinstalujte varnou desku na místa s ostrými hranami nebo rohy.
Je zde nebezpečí zlomení sklokeramického povrchu!

Elektrické zapojení

Připojte výrobek k uzemněné zásuvce/vedení chráněného miniaturním jističem vhodného výkonu, jak je uvedeno v tabulce „Technické specifikace“. Uzemnění musí zajistit kvalifikovaný elektrikář, pokud používáte výrobek s transformátorem nebo bez něj. Naše společnost neodpovídá za škody vzniklé z důvodu používání výrobku bez správného uzemnění v souladu s místními předpisy.

 Výrobek smí připojit k napájení pouze autorizovaný a kvalifikovaný pracovník. Záruční lhůta výrobku začíná běžet až po řádné instalaci. Výrobce neodpovídá za škody vzniklé při procesech prováděných neoprávněnými osobami.

 Napájecí kabel je nutno nepřiskřípnout, ohnout či zmáčknout, nesmí přijít do styku s horkými částmi zařízení. Poškozený napájecí kabel musí vyměnit kvalifikovaný elektrikář. Jinak je zde nebezpečí zásahu elektrickým proudem, zkratu nebo požáru!

- Zapojení musí splňovat národní předpisy.
- Údaje napájení musejí odpovídat údajům na typovém štítku přístroje. Typový štítek je na zadním krytu výrobku.
- Napájecí kabel vašeho výrobku musí odpovídat hodnotám v rabulce "Technické parametry".

 Než zahájíte jakoukoli činnost na elektrické instalaci, odpojte výrobek od napájení. Hrozí riziko zásahu elektrickým proudem!

Připojování napájecího kabelu

 Během zapájení je nutné použít národní/místní elektrické předpisy a musí se použít příslušná zásuvka/vedení a zástrčka pro troubu. V případě, že jsou limity výkonu produktu mimo provozní schopnost zástrčky a zásuvky/vedení, musí být výrobek připojen přes pevnou elektrickou instalaci přímo bez použití zástrčky a zásuvky/vedení.

1. Pokud nelze odpojit všechny póly v napájení, je nutno připojit odpojovací zařízení s odstupem kontaktů nejméně 3 mm (pojistky, bezpečnostní spínače, stykače) a všechny póly tohoto odpojovacího zařízení musejí být vedle výrobku (nikoli nad výrobkem) v souladu se směrnicemi IEE.

Nedodržení tohoto pokynu může vést k provozním problémům a neplatnosti záruky na výrobek.

Doporučujeme provést další ochranu odpojovačem zbytkového proudu.

Je-li k výrobku dodán i kabel:

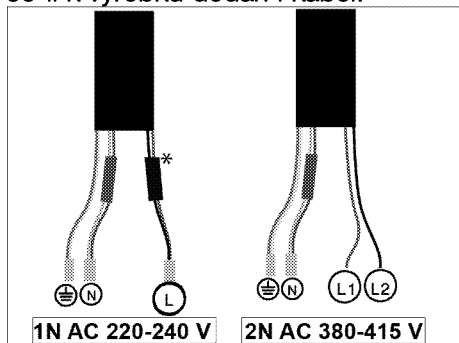

* (Nemusí být součástí vašeho výrobku.)

2. Pro jednofázové zapojení připojte kabely podle následujícího popisu:

- Hnědý/černý kabel = L (Fáze)
- Modrý/šedá kabel = N (Nula)
- Zeleno/žlutý kabel = (E)  (Uzemnění)

» nebo

- šedá/černý kabel = L (Fáze)
- Modrý/Hnědý kabel = N (Nula)
- Zeleno/žlutý kabel = (E)  (Uzemnění)

3. Pro dvoufázové zapojení připojte kabely podle následujícího popisu:

- Hnědý kabel = L1 nebo L2 (Fáze 1 nebo Fáze 2)
- Černý kabel = L2 nebo L1 (Fáze 2 nebo Fáze 1)
- Modrý/šedá kabel = N (Nula)
- Zeleno/žlutý kabel = (E)  (Uzemnění)

» nebo

- Černý kabel = L (Fáze 1)
- šedá kabel = L2 (Fáze 2)
- Modrý/Hnědý kabel = N (Nula)
- Zeleno/žlutý kabel = (E)  (Uzemnění)

Instalace výrobku

Pokud trouba je vespod:

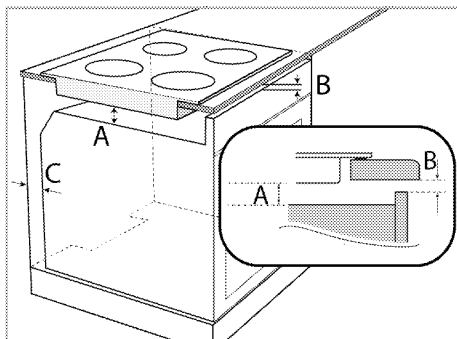

A min. 15 mm

B min. 2 mm

C 20 mm

Pokud deska je vespod:

Je třeba zajistit ventilační otvor v zadní stěně nábytku, viz následující obrázek.

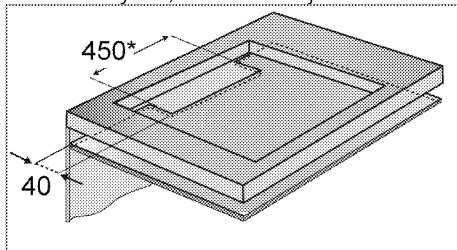

* min.

Během montáže indukční desky umístěte výrobek rovnoběžně k instalačnímu povrchu. Na části desky, které jsou ve styku s deskou, naneste těsnění podle následujícího popisu, aby nedošlo k průniku kapalin mezi výrobek a desku.

Snadná instalace: Některé modely jsou dodávány s montážními pružinami a těsnicím těsněním připojeným k produktu. U těchto modelů ignorujte montážní pružiny a pokyny pro montáž držáku popsané v příručce. Umístěte výrobek přímo do prostoru, kde bude umístěn, jak je znázorněno na obrázku níže. U těchto modelů považujte měření šířky a hloubky uvedené v uživatelské příručce o 10 mm více.

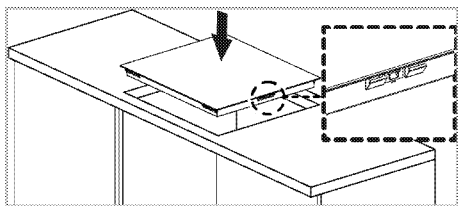

1. Připravte plochu pracovní desky dle obrázku.
2. Otočte varnou desku vzhůru nohama a umístěte ji na rovnou plochu.
3. Při instalaci varné desky použijte těsnění, které je součástí dodávky. Těsnění umístěte kolem varné desky, jak je uvedeno na následujícím obrázku, a zajistěte odstup 1 až 2 mm od vnitřního okraje skla.

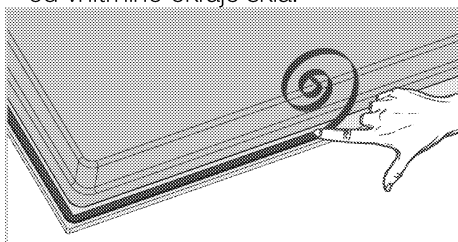

4. Upevněte vložené montážní pružiny a zašroubujte je do otvorů ve spodní části, tak jak je znázorněno na obrázku.

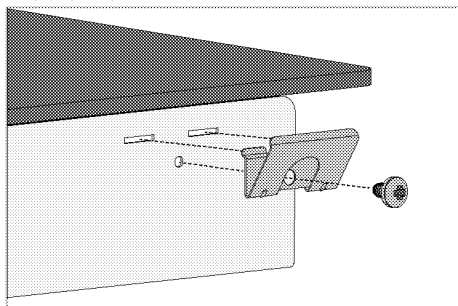

- i** U některých modelů může váš výrobek obsahovat již namontované pružiny.

i Počet montážních pružin na vašem výrobku se liší v závislosti na modelu výrobku.

5. Umístěte výrobek na pracovní desku.
6. Po umístění na desku pracovního pultu bude upevnění snazší, díky pomoci svorek. Nejsou-li rozměry pracovní desky vhodné, na přední stranu produktu lze připevnit 2 montážní háky, jak je znázorněno na obrázku níže.

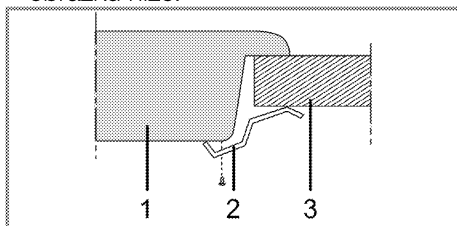

- 1 Varná deska
- 2 Montážní svorka
- 3 Pracovní deska

i Když instalujete desku na skříň, musíte instalovat polici, která oddělí skříň od desky podle předchozího obrázku. Není to nutné, když provádíte instalaci na vestavěnou troubu.

Například, pokud je možné se dotknout spodní strany výrobku po jeho montáži do zásuvky, musí být tato část zakryta dřevěnou deskou.

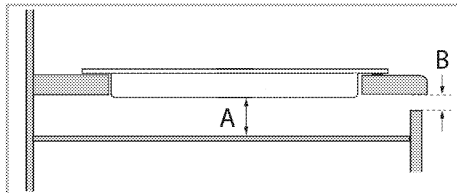

- A min. 15 mm
B min. 2 mm

Pohled zezadu (otvory pro připojení)

- i** Umístění spojovacích otvorů znázorněné na obrázku níže je pouze schématické a může se lišit v závislosti na modelu produktu. Připevňujte je podle umístění spojovacích otvorů na vašem produktu.

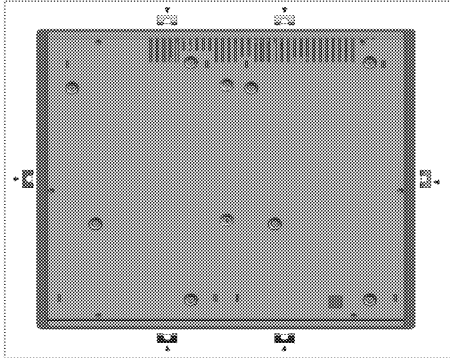

- !** Upevnění spojů k jiným otvorům není vhodný postup z bezpečnostních důvodů, jelikož může poškodit systém plynu a elektřiny.

- !** Plotýnka obsahuje komponenty využívající plyn a elektřinu. Z tohoto důvodu musí být plotýnka upevněná na desku pouze přes fixační otvory, pouze pomocí dodaných bezpečnostních prvků a šroubů a jak je uvedeno v návodu. V opačném případě bude představovat ohrožení života a majetku.

- i** Počet montážních pružin na vašem výrobku se liší v závislosti na modelu výrobku.

Poslední kontrola

1. Obsluha výrobku..
2. Zkontrolujte funkce.

Likvidace starého výrobku

- Ušchovejte si originální karton od výrobku a přepravujte výrobek v něm. Dodržujte pokyny na kartonu. Pokud nemáte originální karton, zabalte výrobek do bublin nebo silného kartonu a pevně oblepte páskou.
- i** Zkontrolujte vzhled výrobku, zda neobsahuje škody, k nimž mohlo dojít při přepravě.

4 Příprava

Tipy pro úsporu energie

Následující informace vám pomohou používat zařízení ekologicky a ušetřit energii:

- Zmražené potraviny před vařením rozmrazte.
- Používejte pánve/hrnce s víky na vaření. Pokud nemáte víko, spotřeba energie může vzrůst až čtyřnásobně.
- Zvolte hořák, který je vhodný pro rozměr dna hrnce. Vždy zvolte správný rozměr hrnce pro připravovaný pokrm. Větší hrnce vyžadují více energie.
- Dávejte pozor a používejte ploché hrnce při vaření na elektrických deskách.
Hrnce se silným dnem zaručují lepší vodivost tepla. Dosáhnete tak úspor energie až o 1/3.

- Nádoby a hrnce musejí být vhodné pro plotny. Dna nádob nebo hrnců nesmějí být menší než plotna.
- Plotny a dna hrnců udržujte čisté. Nečistoty snižují vodivost tepla mezi plotnou a dnem hrnce.

Úvodní použití

První čištění produktu

i Povrch se může poškodit vlivem některých saponátů nebo čisticích materiálů.

Nepoužívejte agresivní saponáty, čisticí prášek/mléko ani ostré předměty při čištění.

1. Sejměte všechny obaly.
2. Setřete povrch výrobku vlhkým hadříkem nebo houbičkou a osušte hadříkem.

5 Používání varné desky

Obecné informace o vaření



Nikdy nepiňte pánev olejem do více než jedné třetiny. Při nahřívání oleje nenechávejte varnou desku bez dozoru. Přehřátý olej znamená nebezpečí požáru. **Nikdy se nesnažte možný oheň uhasit vodou!** Když se olej vznítí, přikryjte jej požární dekou nebo vlhkým hadrem. Vypněte varnou desku, pokud je to bezpečné, a zavolejte hasiče.

- Potraviny před smažením pečlivě osušte a opatrně vložte do horkého oleje. Před smažením zkontrolujte, zda zmrazené potraviny zcela rozmrzly.
- Nezakrývejte nádobu, v níž zahříváte olej.
- Pánve a hrnce umísťujte tak, aby jejich rukojeti nebyly nad varnou deskou a nemohlo dojít k jejich spálení. Na desku neumísťujte nevyvážené a snadno překlopitelné nádoby.
- Na zapnuté varné oblasti nepokládejte prázdné nádoby a hrnce. Mohly by se poškodit.
- Provoz varných oblastí naprázdno bez nádoby nebo hrnce může poškodit výrobek. Jakmile dovaříte, vypněte varné oblasti.
- Jelikož povrch výrobku může být horký, nepokládejte na něj plastové ani hliníkové nádoby. Jakékoli roztavené materiály z povrchu ihned odstraňte. Takové nádoby by neměly být používány k uchovávání potravin.
- Používejte pouze hrnce a nádoby s plochým dnem.
- Do hrců a pánví vkládejte přiměřené množství potravin. Takto nebudete

muset provádět zbytečné čištění z důvodu přetečení.

Nepokládejte poklice hrců nebo pánví na varné oblasti.

Pokládejte hrnce do středu varné oblasti. Pokud chcete hrnce posunout na jinou varnou oblast, zvedněte jej a postavte ho tam, neposunujte jím.

Výběr hrnce

- Sklokeramická deska je odolná proti horku a neohroží ji ani velké teplotní rozdíly.
- Sklokeramickou desku nepoužívejte k ukládání věcí ani jako krájecí prkénko.
- Používejte pouze hrnce a pánve se strojově upraveným dnem. Ostré okraje mohou způsobit poškrábání povrchu.

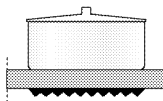
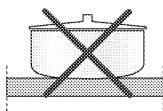
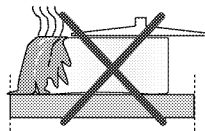

Rozlité potraviny mohou poškodit sklokeramickou desku a způsobit požár.

Nepoužívejte nádoby s konkávním nebo konvexním dnem. Používejte pouze hrnce a pánve s plochým dnem. Ty zajišťují snazší přenos tepla.

„To, jak je jídlo v hrnci uvaří, záleží na typu hrnce, rozměru hrnce a rozměru varné zóny, pro rovnoměrnější přivedení k varu můžete použít varnou zónu o 1 velikost větší. Použití větší varné zóny nemá negativní vliv na spotřebu energie u indukčních varných desek, protože teplo se generuje jenom v té oblasti, kde se nachází hrnce.“

Pro indukční desky používejte pouze nádoby určené pro indukční vaření.

Test hrnce

K testování, zda je váš hrnec vhodný pro indukční desku či ne, použijte následující metody.

1. Váš hrnec je vhodný, pokud jeho dno udrží magnet.
2. Váš hrnec je vhodný, pokud "L" nejiskří, když ho postavíte na varnou oblast a zapnete desku.

Můžete používat ocelové, teflonové nebo hliníkové hrnce se speciálním magnetickým dnem, které nese značky nebo upozornění, že je tento hrnec vhodný pro indukční vaření. Skleněné a keramické nádoby, hrnce a nerezové nádoby s nemagnetickým hliníkovým dnem by neměly být používány.

Systém rozpoznávání hrnce

Při indukčním vaření je napájen pouze prostor pokrytý nádobou na příslušné varné oblasti. Dno nádoby je rozpoznáno systémem a automaticky se ohřívá pouze tento prostor. Vaření se zastaví, je-li vařící nádoba zvednuta

Volba varné oblasti vhodné pro nádobu

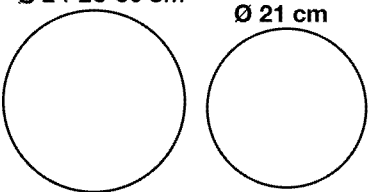
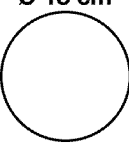
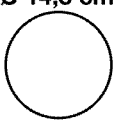
Velká varná oblast Ø 24-28-30 cm Ø 21 cm 	Normální varná oblast Ø 18 cm 	Malá varná oblast Ø 14,5 cm 
Velká varná oblast <ul style="list-style-type: none">• Automaticky vyhovuje pánvi.• Ideálně šíří výkon.• Zajišťuje dokonalé šíření tepla. Používá se k přípravě pokrmů, jako jsou velké palačinky nebo velké ryby málo propečené nebo velmi málo propečené.	Normální varná oblast <ul style="list-style-type: none">• Automaticky vyhovuje pánvi.• Ideálně šíří výkon.• Zajišťuje dokonalé šíření tepla. Používá se na všechny druhy vaření.	Malá varná oblast <ul style="list-style-type: none">• Používá se pro pomalé vaření (omáčky, krémy)• Používá se pro přípravu malých množství nebo množství podle počtu osob.

během vaření z varné oblasti. Vybraná varná oblast a "L" symbol střídavě bliká.

Bezpečné používání

Nepoužívejte ohřev na vysokou teplotu, pokud používáte nepřilnavý (teflon) hrnec bez oleje nebo s velmi malým množstvím oleje.

Na varnou desku nepokládejte žádné kovové předměty jako vidličky, nože nebo poklice hrnců, mohou se ohřát. Nepoužívejte k vaření alobal. Nikdy nepokládejte na varnou oblast potraviny zabalené do alobalu.

i Pokud je pod vaší varnou deskou trouba a běží, snímače desky mohou snížit stupeň vaření nebo troubu vypnout.

i Pokud je varná deska v provozu, udržujte předměty s magnetickými prvky jako kreditní karty nebo kazety mimo dosah.

Používání hrnců na varné oblasti se širokou plochou

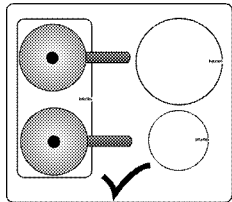

Varnou oblast se širokou plochou můžete používat na dvě poloviny odděleně jako zadní levou a zadní pravou varnou oblast. Umístění varné zóny s širokým povrchem se může lišit v závislosti na modelu produktu.

Varnou oblast se širokou plochou můžete používat pro velké hrnce.

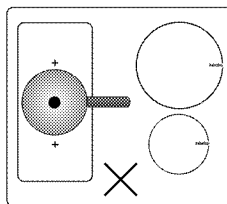
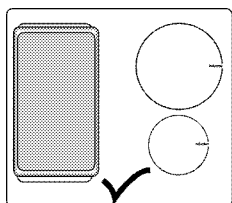

Váš hrnec musí zakrýt oba středy varné oblasti se širokou plochou. Nepoužívejte varnou oblast jinak.

Osvětlené oblasti vaření (Nemusí být součástí vašeho výrobku.)

Varné zóny na varné desce se rozsvítí. Varné zóny se nezobrazí, když je varná deska v poloze vypnuto nebo v pohotovostním režimu. Po zapnutí varné desky by se mělo objevit osvětlení, které označuje varné zóny.

Používání varných desek



Nedovolte, aby cokoli padlo na varnou desku. I malé předměty, jako je slánka, mohou varnou desku poškodit.

Nepoužívejte prasklé varné desky. Těmito prasklinami může prosakovat voda a způsobit zkrat. V případě jakéhokoli poškození na povrchu (např. viditelné praskliny) okamžitě vypněte zařízení, abyste snížili riziko zásahu elektrickým proudem.

Ovládací panel

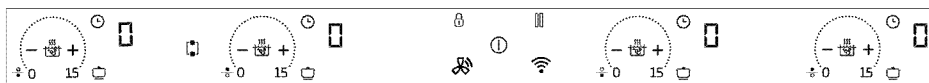

Specifikace



Tlačítko nastavení (pro úroveň teploty)



Tlačítko Zap./Vyp.



Tlačítko zamknutí tlačítek



Tlačítko zapnutí/vypnutí časovače



Tlačítko rychlého zahřívání/Tlačítko zesilovače (Booster)



Tlačítko automatického vaření



Tlačítko Stop

Tlačítko velkoplošné varné zóny (**Tato funkce je volitelná. Nemusí být součástí vašeho výrobku.**)



Tlačítko přidání úrovně časovače

- Tlačítko snížení úrovně časovače
-  Symbol varné desky (Hob to Hood symbol) *
-  Wifi Symbol *

* (Tato funkce je volitelná. Nemusí být součástí vašeho výrobku.)

- i** Grafika a obrázky mají jen informativní účel. Aktuální displeje a funkce mohou být různé podle typu vaší varné desky.

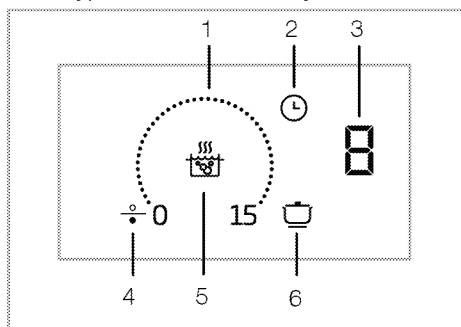

- 1 Oblast nastavení
 - 2 Tlačítko časovače
 - 3 Displej varné zóny
 - 4 Symbol varné zóny (*)
 - 5 Tlačítko rychlého zahřívání
 - 6 Tlačítko automatického vaření
- * (Liší se podle modelu výrobku.)

- i** Tento produkt se ovládá dotykovým ovládacím panelem. Každou činnost, kterou provádíte na dotykovém ovládacím panele, je potvrzena akustickým signálem.

- i** Ovládací panel udržujte vždy suchý a čistý. Vlhký a znečištěný povrch může způsobit potíže funkčnosti.

Zapnutí varné desky

1. Dotkněte se tlačítka "i" na ovládacím panelu.

Varná deska je připravená k použití.

- i** Pokud se do 20 sekund neprovede žádný úkon, varná deska se automaticky vrátí do pohotovostního režimu.

- i** Pokud jakékoli tlačítko (tlačítko "H") stisknete po delší dobu, výrobek se z bezpečnostních důvodů automaticky vypne.

Vypnutí varné desky.

1. Dotkněte se tlačítka "i" na ovládacím panelu.

Varná deska se vypne a vrátí se do pohotovostního režimu.

- i** Pokud se na varné zóně rozsvítí symbol "H" nebo "h", znamená to, že varná zóna je stále horká. Nedotýkejte se varných zón.

Ukazatel zbytkového tepla

Pokud se na displeji varné zóny zobrazí "H" znamená to, že deska je stále horká a lze ji použít pro zahřání malého množství pokrmu. Tento symbol se brzy změní na "h" a znamená to, že je méně horká.

- i** Přeruší-li se napájení, ukazatel zbytkového tepla se nerozsvítí a neupozorní uživatele na horké varné zóny.

Zapnutí varných zón

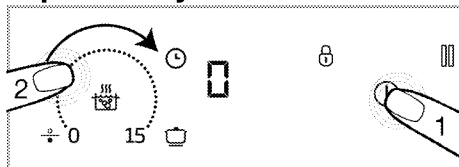

1. Stisknutím tlačítka "i" zapnete varnou desku.

» Symbol "0" se zobrazí na displejích.

2. Dotkněte se části nastavení varné zóny, kterou chcete zapnout a přejděte prstem po této části.

i Pokud se do 20 sekund neprovede žádný úkon, varná deska se automaticky vrátí do pohotovostního režimu.

Nastavení teploty

Dotykem na část nastavení nebo posunutím prstu přes tuto část nastavte teplotu na úroveň mezi "0" a "15".

Vypnutí varných zón:

Vybranou varnou zónu lze vypnout 2 různými způsoby:

1. Zmírněním teploty na "0"

Varnou zónu můžete vypnout zmírněním nastavení teploty na "0".

2. Vypnutím funkce časovače pro požadovanou varnou zónu;

Po vypršení času časovač vypne příslušnou varnou zónu. "0" nebo "00" se objeví na všech displejích. Symbol "⌚" na displeji varné desky zmizí.

Po vypršení času zazní zvukový signál. Pro vypnutí zvukového signálu stiskněte jakékoli tlačítko na ovládacím panelu.

Zapnutí velkoplošné varné zóny (Tato funkce je volitelná. Nemusí být součástí vašeho výrobku.)

1. Stisknutím tlačítka "⌚" zapnete varnou desku.

2. Stiskněte tlačítko velkoplošné varné zóny.

» 0 se zobrazí na displeji přední levé části varné zóny a na tom samém displeji se zobrazí symbol "☐".

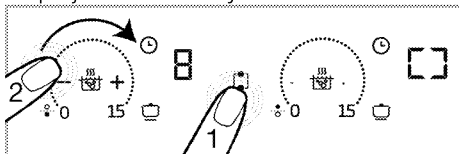

3. Dotykem na část nastavení nebo přejetím prstu přes tuto část nastavte teplotu na úroveň mezi 0 a 15.

» Teplotu můžete změnit v části nastavení obou varných zón.

i Levé velkoplošné varné zóny jsou vysvětleny jako příklad. Pokud je velkoplošná varná zóna také na pravé straně varné desky, použijí se stejné postupy jako u uvedených varných zón.

Zapnutí velkoplošné varné zóny, zatímco je jedna nebo obě levé varné zóny zapnuté (Tato funkce je volitelná. Nemusí být součástí vašeho výrobku.)

Když jsou jedna nebo obě levé varné zóny zapnuté, můžete kombinovat obě varné zóny tím, že aktivujete velkoplošnou varnou zónu. Tak můžete používat širší varnou zónu se stejnými hodnotami.

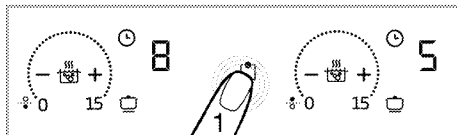

1. Stiskněte tlačítko velkoplošné varné zóny, zatímco je jedna nebo obě levé varné zóny zapnuté

» Menší z teplot varné desky, kterou jste předtím vybrali se zobrazí na displeji přední levé varné desky. Pokud je zadáno časové období, objeví se na displeji hodnota časovače varné desky s nižší hodnotou.

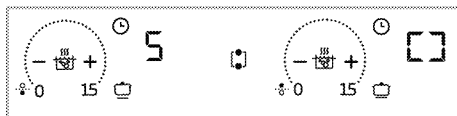

» Pro následnou změnu teploty nastavte požadovanou teplotu v oblasti nastavení obou varných zón.

i Pokud stisknete tlačítko velkoplošné varné zóny, když je velkoplošná varná zóna aktivní, budou varné zóny odděleny a vypnuty.

Vypnutí velkoplošné varné zóny: (Tato funkce je volitelná. Nemusí být součástí vašeho výrobku.)

Velkoplošnou varnou zónu lze vypnout 3 různými způsoby:

1. Zmírněním teploty na "0"

Velkoplošnou varnou zónu můžete vypnout zmírněním teploty na "0".

2. Vypnutím časovače velkoplošné varné zóny.

Po vypršení času časovač vypne velkoplošnou varnou zónu. Na obrazovce levé varné zóny se objeví **0** a na obrazovce časovače se objeví **00**. Světlo tlačítka "⏸" na displeji zadní levé varné zóny se vypne.

3. Stisknutím symbolu velkoplošné varné zóny po dobu 3 sekund

Pokud stisknete symbol velkoplošné varné zóny po dobu 3 sekund, varná zóna se vypne

Modely s osvětlením kolem varných zón: (Nemusí být součástí vašeho výrobku.)

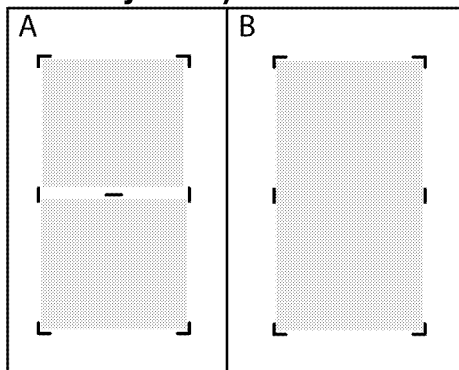

i Pokud jsou dvě oddělené varné zóny (znázorněné na obrázku A) kombinovány jako varná zóna s velkým povrchem, které jsou znázorněny na obrázku B, oddělovací světlo by mělo zhasnout. Když je prostorová varná zóna oddělená zpět do dvou oddělených varných zón, musí se rozdělovací světlo rozsvítit.

Nastavení vysokého výkonu (BOOSTER)

K zajištění maximálního výkonu při ohřevu můžete použít funkci zesilovače. Tato funkce se však nedoporučuje na dlouhodobější vaření. Funkce zesilovače nemusí být dostupná na všech varných plochách. Když uplyne čas nastavení zesilovače (viz tabulka provozních časových limitů), varná zóna se vypne.

Přímý výběr ZESILOVAČE:

1. Stisknutím tlačítka "ⓘ" zapnete varnou desku.

2. Stiskněte "⏸" tlačítko.

Varná zóna byla aktivována na nejvyšší výkon a symbol zesilovače "≡" se zobrazí na displeji varné zóny.

» Když uplyne čas nastavení zesilovače (viz tabulka provozních časových limitů), varná zóna se vypne.

Volba zesilovače, zatímco je aktivní varná plocha:

1. Když je varná deska zapnuta a příslušná varná zóna je aktivní, dotkněte se "⏸".

i Posilovač může být aktivován pouze v jedné ze zón na stejné straně (vlevo nebo vpravo). Pokud některá z varných zón na stejné straně pracuje na určité úrovni teploty, nelze nastavit posilovač pro druhou varnou zónu na stejné straně. Pokud je aktivní velká varná zóna, nelze pro tyto varné zóny nastavit posilovač.

2. Zvolená varná zóna bude fungovat na maximální výkon a na displeji varné oblasti se postupně rozsvítí 3 kontrolky. Po uplynutí doby zesilovače se varná zóna přepne na nastavenou teplotu a zobrazí se pouze zvolená hodnota teploty.

Předčasné vypnutí vysokého výkonu (BOOSTER):

Stisknutím tlačítka "⏏" můžete kdykoli vypnout nastavení zesilovače.

Zamknutí tlačítek

Aby omylem nedošlo ke změně funkcí během provozu varné desky, můžete aktivovat zamknutí tlačítek.

Aktivace zamknutí tlačítek

1. Stiskněte "🔒" po dobu 3 sekund, abyste uzamkli ovládací panel. Pokud se stiskne jakékoli tlačítka v době, kdy je zamknutí tlačítek aktivováno, kontrolka tlačítka "🔒" bliká.

i Zamknutí tlačítek lze zapnout pouze v provozním režimu. Je-li zámek tlačítek zapnutý, funguje pouze tlačítka "⏏". Dotknete-li se jakéhokoli jiného tlačítka, kontrolka tlačítka "🔒" se rozsvítí, aby oznámila, že zámek tlačítek je v provozu. Vypnete-li varnou desku, když jsou tlačítka zamčena, zámek tlačítek musí být vypnut, abyste mohli varnou desku opět zapnout.

Deaktivace zámku

1. Tiskněte tlačítka "🔒" po dobu 3 sekund. Operace bude potvrzena zvukovým signálem. Kontrolka tlačítka "🔒" zhasne a ovládací panel je odemčen.

Funkce časovače

Tato funkce vám usnadňuje vaření. Nebudete muset hlídat troubu po celou dobu vaření. Varná zóna se automaticky vypne po vypršení vámi zvolené doby.

Zapnutí časovače

1. Stisknutím tlačítka "⌚" zapnete varnou desku.
2. "00" s objeví na displeji varné plochy.
3. Přidejte úroveň varné zóny, kterou chcete zapnout.
4. Stiskněte tlačítka "⏏" pro zapnutí časovače.

"00" s objeví na displeji příslušné varné zóny.

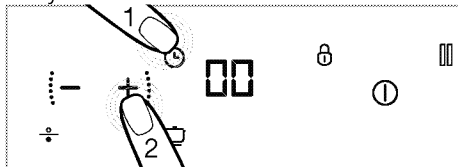

5. Nastavte požadovanou délku trvání stisknutím tlačítek "+" a "-".
» Stiskněte "⏏" a potvrďte nastavení. Pokud nestisknete "⏏", nastavení bude za pár sekund automaticky zrušeno.

i Časovač lze nastavit pouze pro varné zóny, které jsou již v provozu.

i Opakujte výše zmíněný postup pro ostatní varné zóny, u kterých si přejete nastavit časovač.

i Časovač nelze nastavit, pokud není zvolena varná zóna a teplota varné zóny.

Vypnutí časovačů

Po uplynutí nastaveného času se varná deska automaticky vypne a vydá zvukový signál.

Zvukové varování vypnete stisknutím jakéhokoli tlačítka.

Vypnutí časovačů předčasně

Vypnete-li časovač předčasně, varná deska bude pokračovat v provozu na nastavenou teplotu, dokud nebude vypnuta.

Časovač lze vypnout předčasně dvěma způsoby:

1-Vypnutím časovače snížením jeho hodnoty na "00" :

- 1.Zvolte varnou zónu, kterou chcete vypnout.
- 2.Stiskněte tlačítka "0" pro volbu časovače příslušné varné zóny.
- 3.Dokud se nezobrazí "00" na displeji příslušné varné zóny, snižte hodnotu stisknutím tlačítek "+" a "-".

2-Deaktivace časovače stisknutím tlačítka časovače po dobu okolo 3 sekund:

- 1.Stiskněte tlačítka "0" příslušné varné zóny po dobu 3 sekund; "0" se vypne a časovač bude zrušen.

Funkce automatického vaření



Pomocí této funkce můžete vařit rychle na 3 různých úrovních.

- 1.Udržování teploty
- 2.Vaření
- 3.Smažení

Aktivace funkce automatického vaření bez nastavení časovače

- 1.Stisknutím tlačítka "0" zapnete varnou desku.
- 2.Stiskněte tlačítka "0" varné zóny, u které chcete aktivovat funkci automatického vaření.
- 3.Příslušná varná zóna se aktivuje na úrovni udržování tepla po prvním

dotyku. Na obrazovce se objeví symbol " P "a" ".

- 4.Příslušná varná zóna se aktivuje na úrovni vaření po druhém doteku. Na obrazovce se objeví symbol " P "a" ".
- 5.Příslušná varná zóna se aktivuje na úrovni smažení po třetím doteku. Na obrazovce se objeví symbol " P "a" ".

» Varná zóna začne vařit na nastavené úrovni automatického vaření.

Aktivování funkce automatického vaření nastavením časovače

- 1.Vyberte požadovanou úroveň automatického vaření stisknutím tlačítka "0" příslušné varné zóny.
 - 2.Stiskněte tlačítka "0" pro zapnutí časovače.
- » Na displeji se rozsvítí symboly "00" a "0".
- 3.Nastavte požadovanou délku trvání stisknutím tlačítek "—"/"+".

» Varná zóna bude během nastavené doby vařit dále na zvolené úrovni automatického vaření.

» Po uplynutí nastaveného času se varná deska automaticky vypne a vydá zvukový signál. Zvukové varování vypnete stisknutím jakéhokoli tlačítka.

Deaktivování funkce automatického vaření

- 1.Příslušnou varnou zónu můžete zcela vypnout stisknutím tlačítka "0" a zrušit funkci automatického vaření.
- 2.Pokud chcete, aby varná zóna vařila na určité úrovni a chcete deaktivovat funkci automatického vaření, nastavte požadovanou teplotu stisknutím tlačítek "—"/"+". Varná zóna bude dále vařit s nastavenou teplotou. Pokud jste předtím nastavili časovač, nastavený čas vaření se nezruší a vaření bude pokračovat při stejné teplotě.

Provoz varné desky ve spojení s digestoří (Varná deska připojená k digestoří) (Nemusí být součástí vašeho výrobku.)

Pokud je na vašem výrobku symbol "🔌", váš výrobek může být připojen k digestoří. Pomocí této funkce můžete propojit vaši varnou desku a digestoř tak, aby digestoř automaticky přizpůsobovala úroveň odsávání v souladu s nastavenou úrovní ohřívání varné desky. Abyste to provedli, nejdříve musíte propojit digestoř a varnou desku, poté můžete aktivovat připojení na varné desce tak, aby varná deska a digestoř fungovaly jako celek.

Připojení varné desky a digestoře

i Proces připojování varné desky a digestoře k sobě je třeba provést jenom jednou. K připojení varné desky a digestoře jednoduše aktivujte připojení přes varnou desku po vytvoření počátečního připojení.

1. Stisknutím tlačítka "ⓘ" zapněte desku.
2. Tlačítko "🔌" udržujte stisknuté po dobu asi 3 sekund.
» Symbol "🔌" bliká na displeji.
3. Aktivujte propojení s varnou deskou na vaší digestoří (viz návod k použití digestoře), poté se na digestoří rozblíká odpovídající symbol.
» Až bude propojení dokončeno, symbol "🔌" na varné desce a odpovídající symbol na digestoří bude stále svítit.

Aktivace společného provozu varné desky a digestoře

1. Stisknutím tlačítka "ⓘ" zapněte desku.
2. Stiskněte "🔌" na varné desce.
3. Po dokončení aktivace se na digestoří objeví odpovídající symbol a na varné desce se objeví symbol "🔌", které budou stále svítit.

» V závislosti na celkové teplotní úrovni vaší varné desky digestoř bude automaticky zvyšovat nebo snižovat úroveň odsávání.

Využití aplikace HomeWhiz

Pokud je váš výrobek vybaven symbolem "📶", znamená to, že můžete ovládat vaši varnou desku přes tablet / telefon. Postupujte podle níže uvedených kroků pro ovládání a monitorování varné desky pomocí tabletu / telefonu. Tablet / telefon musíte připojit k domácí síti a stáhnout si aplikaci HomeWhiz do tabletu nebo telefonu z obchodu s aplikacemi vašeho inteligentního zařízení.

1. Spustíte aplikaci, kterou jste si stáhli, na svém tabletu / telefonu.
2. Klepněte na „Přidat/odebrat výrobek“ na tabletu / telefonu.
3. Postupujte podle pokynů na tabletu / telefonu a dokončete instalaci.
4. Stiskněte a podržte tlačítko "📶" po dobu 3 sekund a poté jej uvolněte. Na obrazovce bude pomalu blikat symbol "📶". Během této doby můžete připojit své inteligentní zařízení.
5. Připojte se ke své varné desce pomocí jména a hesla v aplikaci v nastavení tabletu / telefonu.
6. Vyberte síť, kterou používáte, v seznamu sítí a připojte varnou desku k síti po zadání požadovaného hesla. Když bude nastavení dokončeno, začne na displeji svítit "📶". Po zadání jména v části „Přidat / odebrat výrobek“ ve vaší aplikaci můžete začít varnou desku používat.

i HomeWhiz podporuje frekvenční pásmo 2,4 GHz.

i Pokud po stisknutí tlačítka "📶" po dobu 3 sekund síťové připojení nebylo vytvořeno během 5 minut, aplikace HomeWhiz se automaticky vypne a symbol "📶" zmizí.

i Aplikace HomeWhiz na vašem tabletu / telefonu vás provede nastavením připojení a použitím aplikace.

i Vaše spojení musí být aktivní, abyste mohli vstoupit do nabídky HomeWhiz.

i Když je aplikace HomeWhiz zapnuta, můžete ovládat a monitorovat varnou desku jak na obrazovce varné desky, tak přes inteligentní zařízení.

i Pro odpojení aplikace HomeWhiz stiskněte a podržte tlačítko "📶" a poté jej uvolněte. Na obrazovce zhasne symbol "📶".

i Pokud dojde k výpadku proudu a vaše připojení je přerušeno, když je zapnuto připojení HomeWhiz vašeho výrobku, HomeWhiz se automaticky přepne do polohy vypnuto.

Používání varné desky pomocí tabletu

1. Spustíte aplikaci HomeWhiz nainstalovanou ve vašem tabletu / telefonu.

» Vaše zařízení se zobrazí na stránce aplikace.

2. Klepněte na zařízení.

» Na displeji se objeví stránka pro ovládání a kontrolu varné desky. Na této obrazovce můžete nastavovat teplotní úroveň varných zón, funkci zámku tlačítek, aktivaci propojení varné desky a

digestoře (připojení varné desky k digestoři a **jiná** nastavení).

3. Po dokončení všech nastavení na vašem tabletu / telefonu musíte je potvrdit na výrobku. Symboly "📶" a "📶" blikají. Stisknutím tlačítka "📶" nastavení aktivujete.

i Každé nastavení provedené na tabletu / telefonu vyžaduje z bezpečnostních důvodů potvrzení na výrobku.

Vypnutí aplikace HomeWhiz

1. Když je váš tablet / telefon připojen k výrobku, stiskněte tlačítko "📶". "📶" Během této doby váš tablet / telefon je odpojen od vašeho výrobku.

Odstranění připojeného výrobku

1. Stiskněte současně tlačítka "📶" a "📶".
» Symboly "📶" a "📶" začnou blikat a uslyšíte zvukové upozornění.

2. Jakmile proces vymazání bude ukončen, symboly "📶" a "📶" na displeji přestanou blikat.

i K provedení procesu odstranění musíte být připojeni k síti.

Prohlášení o shodě

Arçelik A.Ş. tímto prohlašuje, že toto zařízení vyhovuje směrnici 2014/53/EU. Podrobné RED prohlášení o shodě najdete online na support.beko.com mezi dalšími dokumenty na produktové stránce vašeho spotřebiče.



Pásmo 2,4 GHz: 100 mW max.

Funkce Stop

Použitím této funkce můžete přerušit všechny funkce varné desky, které jsou v provozu (**kromě časovače**).

i Pokud je pro některou varnou zónu nastaven časovač, bude fungovat i během zastavení.

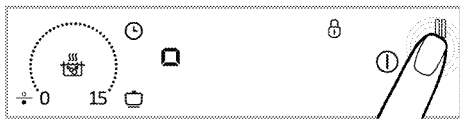

1. Stiskněte tlačítko "|||" během provozu varné desky.

Všechny aktivní varné plochy budou pokračovat na minimálních teplotách.

2. Stiskněte tlačítko "|||" znovu pro opětovné spuštění všech zastavených varných ploch s předchozími nastaveními.

i Když se zmáčkne tlačítko zastavení, symbol "□" se zobrazí na displejích varných ploch, které byly zapnuté před zmáčknutím tohoto tlačítka.

Bezpečné a účinné použití ploch indukčního vaření

Zásady používání: Indukční varná deska zahřívá přímo kuchyňské nádobí. Proto má ve srovnání s jinými typy varných desek četné výhody. Funguje účinněji a povrch varné desky se nezahřívá.

Indukční deska je vybavena dokonalejšími bezpečnostními systémy, které zajišťují maximální bezpečnost během jejího používání.

i Vaše varná deska může být vybavena indukčními varnými plochami o průměru 145, 180, 210 a 280 mm dle typu. Každá varná plocha rozpozná nádobu, která je na ni postavena díky funkci indukce. Energie vzniká pouze tam, kde se nádoba dotýká varné plochy, a tak dochází k minimální spotřebě energie.

Limity provozní doby

Ovladač varné desky je vybaven limitem doby provozu. Je-li některá z varných ploch ponechána v provozu, po určité době se automaticky vypne (viz Tabulka-1). Pokud je k varné ploše přiřazen časovač, displej časovače se také později vypne.

Limit doby provozu závisí na nastavení zvolené teploty. Při této teplotě probíhá maximální doba provozu.

Varnou plochu lze znovu spustit poté, co se automaticky vypne, jak je popsáno výše.

Tabulka-1: Limity provozní doby

Teplota	Limit doby provozu - hodina
0	0
1	6
2	6
3	5
4	5
5	4
6	4
7	3
8	3
9	2
10	2
11	1
12	1
13	1
14	0,5
15	0,5
Rychlý ohřev	10 minut
P1	5
P2	2
P3	1

Ochrana proti přehřátí

Vaše varná deska je vybavena snímači zajišťujícími ochranu proti přehřátí. V případě přehřátí může být pozorováno následující:

- Aktivní varná plocha může být vypnuta.

- Vybraná úroveň může poklesnout.
Tento stav však není vidět na ukazateli.

Bezpečnostní systém proti přetečení

Vaše deska je vybavena bezpečnostním systémem proti přetečení. Pokud dojde k přetečení, které znečistí ovládací panel, systém ihned přeruší napájení a vypne varnou desku.

Během této doby na displeji svítí výstraha "E".

Upřesnit nastavení výkonu

Indukční deska reaguje ihned na příkazy, je to jedna z jejích výhod. Nastavení výkonu změní velmi rychle. Můžete tak předejít tomu, aby hrnec (s vodou, mlékem atd.) přetekl, i když byl těsně před přetečením.

Hlučný provoz

Z indukční varné desky může vycházet hluk. Tyto zvuky jsou normální a patří k indukčnímu vaření.

- Hluk roste při vyšších teplotách.
- Hluk může způsobovat slitina použitá na nádobí.
- Při nízkých teplotách se může ozývat pravidelný zvuk zapínání/vypínání způsobený provozem.
- Hluk může vzniknout při zahřívání prázdného hrnce. Hluk utichne, jakmile přidáte vodu nebo jídlo.
- Můžete slyšet hluk ventilátoru, který ochlazuje elektrický systém.

Hlášení o chybách

Tabulka-2: Kódy chyb a příčiny chyb

Příčina chyb	Ukazatel	Displej
Jsou stisknuta dvě a více tlačítek	Symbol "E" bliká	Displej varné plochy
Varná deska je přehřátá	Symbol "H" bliká	Displej varné plochy

Příčina chyb	Ukazatel	Displej
Pánev není vhodná pro varnou zónu.	Symbol "L" se rozsvítí.	Displej varné plochy
Chyba hardwaru dotykového ovládání	Symbol "Fx**" se rozsvítí	Displej časovače
Chyba hardwaru indukce	Symbol „Ex**“ bliká	Displej varné plochy
Pánev/hrnec nebo jiný objekt je na desce dotykového ovládání.	Symbol „F“ bliká	Všechny displeje varné plochy
x**: "1,2,...,9"		

- i** Další informace o hlášení chyb, která se mohou objevit na dotykovém kontrolním panelu, najdete v Tabulce-2. Pokud se zprávy Fx a Ex trvale zobrazují, kontaktujte autorizovaný servis.
- i** Pokud se povrch dotykového panelu odpařuje, dojde k deaktivaci celého kontrolního systému, ozve se zvukový signál a na displeji se rozblíká "E".
- i** Udržujte povrch dotykového ovládacího panelu čistý. Může se zobrazit chybové provozní varování.
- i** Na dotykový ovládací panel se nesmí umísťovat žádné pánve/hrnce.

6 Údržba a péče

Obecné informace

Životnost výrobku se prodlouží a případné problémy se omezí, pokud je výrobek pravidelně čištěn.

! Odpojte zařízení od napájení, než začnete s údržbou a čištěním. Hrozí riziko zásahu elektrickým proudem!

! Před čištěním nechte přístroj vychladnout. Horké povrchy mohou způsobovat popáleniny!

- Výrobek po každém použití pečlivě vyčistěte. Takto snadněji odstraníte nečistoty z pečení, které se takto nebudou při příštím použití přístroje dále připalovat.
- Pro čištění přístroje nejsou potřeba žádná zvláštní čisticidla. Výrobek omyjte vodou s mycím přípravkem a hadříkem nebo houbou a osušte ji suchým hadrem.
- Vždy zkontrolujte, zda byla jakákoli zbylá kapalina po čištění pečlivě otřena a a případná vylitá kapaliny vysušena.
- K čištění nerezových ploch a rukojeti nepoužívejte čisticidla obsahující kyselinu nebo chlorid. K otření těchto částí použijte měkký hadřík s tekutým rozpouštědlem (ne brusným) a dávejte pozor, abyste čistili jedním směrem.
- i** Povrch se může poškodit vlivem některých saponátů nebo čisticích materiálů. Nepoužívejte agresivní saponáty, čisticí prášek/mléko ani ostré předměty při čištění.

i Na čištění spotřebiče nepoužívejte parní čističe, mohlo by dojít k zásahu elektrickým proudem.

Čištění varné desky

Sklokeramický povrch

Sklokeramický povrch (sklokeramiku) otřete studenou vodou, dejte pozor, abyste nezanechali žádné zbytky čisticího prostředku a osušte suchým hadříkem. Zbytky čisticidla by mohly poničit sklokeramickou desku při jejím příštím použití. Zaschlé zbytky na sklokeramické ploše (sklokeramice) za žádných okolností nestrhávejte nožem, ocelovou vlnou či podobnými nástroji. Vápenaté usazeniny (žluté skvrny) odstraňte komerčně dostupným odstraňovačem vodního kamene, jako například octem nebo citronovou šťávou. Pokud je povrch silně znečištěn, naneste čistič houbou a vyčkejte, dokud se nevsákne. Poté vyčistěte povrch desky vlhkým hadrem.

i Potraviny na bázi cukru, jako je hustý krém nebo sirup, je nutno ihned setřít a nečekat, až povrch vychladne. Jinak může být sklokeramický povrch nevratně poškozený.

Časem může barva nátěru nebo na jiných plochách mírně vyblednout. To nemá vliv na funkci spotřebiče. Blednutí barev a skvrny na sklokeramické desce jsou normálním jevem, ne vadou.

7 Odstraňování potíží

Při zahřívání a ochlazování výrobek vydává kovový zvuk.

- Když se zahřejí kovové součástky, mohou se rozpínat a způsobovat hluk. >>> *Nejde o závadu.*

Výrobek nehřeje.

- Hlavní pojistka je vadná nebo uvolněná. >>> *Zkontrolujte pojistky v pojistkové skříni. Pokud je to nutné, vyměňte je nebo znovu aktivujte.*
- Výrobek není zapojen do (uzemněné) zásuvky. >>> *Zkontrolujte zapojení zástrčky.*
- Pokud se displej nerozsvítí, když varnou desku znovu zapnete. >>> *Odpojte spotřebič u přerušovače. Počkejte 20 sekund a znovu jej zapojte.*
- Je aktivní ochrana proti přehřátí. >>> *Počkejte, až deska vychladne.*
- Hrncel není vhodný. >>> *Zkontrolujte hrncel.*

Symbol se objeví na displeji varné zóny.

- Neumístili jste hrncel na aktivní varnou zónu. >>> *Zkontrolujte, zda je na varné zóně hrncel.*
- Váš hrncel není vhodný pro indukční vaření. >>> *Zkontrolujte, zda je váš hrncel vhodný pro indukční desku.*
- Hrncel není uprostřed nebo dno hrnce není dostatečně široké na varnou zónu. >>> *Zvolte dostatečně široký hrncel a postavte jej do středu varné zóny.*
- Varná zóna nebo hrncel se přehřívají. >>> *Počkejte, až vychladnou.*

Zvolená varná zóna se během provozu náhle vypne.

- Možná uplynula doba vaření pro zvolenou varnou zónu. >>> *Můžete nastavit nový čas nebo dokončit vaření.*
- Je aktivní ochrana proti přehřátí. >>> *Počkejte, až deska vychladne.*
- Ovládací panel zakrývá nějaký předmět. >>> *Sejměte předmět z panelu.*

Hrncel se nezahřívá, i když je varná zóna zapnutá.

- Váš hrncel není vhodný pro indukční vaření. >>> *Zkontrolujte, zda je váš hrncel vhodný pro indukční desku.*
- Hrncel není uprostřed nebo dno hrnce není dostatečně široké na varnou zónu. >>> *Zvolte dostatečně široký hrncel a postavte jej do středu varné zóny.*

i Pokud nemůžete odstranit poruchu ani poté, co jste postupovali podle pokynů obsažených v této části, obraťte se na autorizovaného servisního pracovníka nebo prodejce, u něhož jste výrobek zakoupili. Nikdy se nepokoušejte opravovat vadný výrobek sami.



ZÁKAZNICKÉ CENTRUM BEKO

BEKO SPÓLKA AKCYJNA, organizační složka, Bucharova 1423/6, 158 00 Praha 5 – Stodůlky

7 dní v týdnu od 8:00 do 18:00

poradí nebo pomůže vyřešit záruční, případně pozáruční opravy výrobků Beko

tel. kontakt	222 525 222
tel. kontakt	800 350 333
e-mail	zakaznickecentrum@bekosa.cz
online objednávka opravy spotřebiče	www.bekocr.cz
5 let záruky – podmínky a registrace	www.bekocr.cz

ZÁRUČNÍ PODMÍNKY ČR

- a) Platný a čitelný prodejní doklad, který obsahuje datum prodeje, model spotřebiče a označení prodejce, opravňuje uživatele využít záruku na výrobek v souladu s ustanoveními Občanského zákoníku, v platném znění.
- b) Není-li stanoveno jinak, je záruční doba na výrobek 24 měsíců. Začíná plynout ode dne převzetí věci kupujícím vyjma případu, kdy je nutné uvedení do provozu oprávněnou firmou. V tom případě začne záruční doba plynout ode dne uvedení výrobku do provozu.

Výrobky vyžadující odborné zapojení: plynové a kombinované sporáky a varné desky, dále všechny spotřebiče, které nejsou vybaveny přívodním elektrickým kabelem zakončeným vidlicí. Zapojení spotřebiče je službou hrazenou zákazníkem. Potvrzení je nutné uschovat. Dovozece nezodpovídá za poškození či škody vzniklé chybnou instalací nebo chybným zapojením výrobku.

- c) Záruka vyplývající z těchto záručních podmínek může být uplatněna pouze na území České republiky a týká se pouze a výhradně spotřebičů dovezených do ČR prostřednictvím naší společnosti, BEKO SPÓLKA AKCYJNA, organizační složka, Bucharova 1423/6, 158 00 Praha 5 – Stodůlky, která je oficiálním zastoupením značky Beko pro Českou republiku.
- d) Záruka je poskytována kupujícím (konečným spotřebitelem) v souladu se zákonem č. 634/1992 Sb., o ochraně spotřebitele v platném znění, na výrobek sloužící běžnému používání v domácnosti. Výrobek není určen k průmyslovému použití a poskytování služeb. Spotřebiče, které nejsou používány v domácnosti, nejsou předmětem záruky (hotelová, školská a restaurační zařízení, úklidové firmy atd.)
- e) Práva ze zodpovědnosti za vady výrobku se uplatňují u prodávajícího. Záruční oprava se vztahuje výhradně na závady, které vzniknou v době platnosti záruční lhůty a to výrobní vadou. Takto vzniklé závady je oprávněn odstranit pouze autorizovaný servis.

O odstranění vad výrobku v záruční lhůtě je kupující oprávněn požádat prodejce nebo **Zákaznické centrum Beko** na telefonním čísle: 222 525 222, 800 350 333 nebo online na <https://www.bekocr.cz/objednavka-opravy-spotrebice>

- f) Zákazník musí pro objednání opravy nahlásit datum zakoupení, model spotřebiče, výrobní a produktové číslo, které se nachází na výrobním štítku každého spotřebiče. Bez nahlášení těchto údajů nebude moci být požadavek zákazníka na bezplatnou opravu vyřešen. Zákazník je také dále povinen poskytnout autorizovanému servisu součinnost potřebnou k ověření existence případně odstranění reklamované vady.

- g) Při návštěvě servisního technika kupující prokáže existenci záruky předložením čitelného prodejního dokladu nebo certifikátu 5 let záruky Beko. Po provedení záruční opravy jsou autorizovaná servisní střediska nebo prodávající povinni vydat kupujícímu čitelnou kopii opravného listu nebo doklad o uplatnění práva záruky a době trvání opravy. Po dobu záruky je kupující povinen uschovávat veškeré doklady související s koupí a servisem výrobku.
- Opravní list slouží k prokázání práv kupujícího, proto je ve vlastním zájmu kupujícího si zkontrolovat před podpisem veškeré údaje. Záruční lhůta se v případech, kdy závada znemožnila používání výrobku, prodlužuje o dobu, kdy kupující uplatní nárok na záruční opravu u autorizovaného střediska až do dne převzetí opraveného výrobku.
- h) Výrobek musí být instalován a provozován podle návodu k obsluze a platných norem. Funkce chladniček, mrazniček a jejich kombinací je zaručena při okolní teplotě od +10°C do +32°C.
- i) Touto zárukou nejsou dotčena práva kupujícího, která se ke koupí věci váží podle zvláštních právních předpisů.
- j) Společnost BEKO SPÓLKA AKCYJNA, organizační složka, Bucharova 1423/6, 158 00 Praha 5 - Stodůlky nabízí spotřebitelům na vybrané modely prodlouženou záruku vcelkové délce trvání 5 let. Předmětem této nadstandardní záruky je bezplatné odstraňování výrobních vad po dobu následujících 36 měsíců od skončení zákonné dvouleté záruční lhůty. Podmínkou získání certifikátu prodloužené záruky je splnění veškerých podmínek uvedených na www.bekocr.cz.
- O odstranění vad výrobku v prodloužené záruční lhůtě je kupující oprávněn požádat Zákaznické centrum Beko na telefonním čísle: 222 525 222, 800 350 333 nebo online na <https://www.bekocr.cz/objednavka-opravy-spotřebiče>.
- Při opravě v rámci prodloužené záruky je uživatel povinen autorizovanému servisu předložit platný certifikát prodloužené záruky a prodejní doklad.
- k) V době trvání prodloužené záruky bude oprávněná reklamacie řešena opravou nebo dodáním náhradního dílu. V případě neodstranitelné vady zajistí dovozce přímo u zákazníka výměnu výrobku za nový. Nárok na výměnu uplatňuje zákazník po zaslání všech potřebných dokladů (platný certifikát, doklad o zakoupení, vyjádření servisního technika) na e-mail reklamace@bekosa.cz nebo poštou na adresu BEKO SPÓLKA AKCYJNA, organizační složka, Bucharova 1423/6, 158 00 Praha 5 - Stodůlky. Spotřebitel nemá právo v průběhu prodloužené záruky na vrácení kupní částky. Uplatnění práva na bezplatné odstraňování výrobních vad podléhá zde uvedeným všeobecným záručním podmínkám.

Právo na uplatnění záruky zaniká pokud:

- Není výrobek používán v souladu s návodem;
- Došlo k mechanickému poškození výrobku cizím zaviněním, při nesprávné údržbě nebo jiným zanedbáním péče o výrobek;
- Byl na výrobku proveden neodborný zásah neoprávněnou osobou;
- Plynové spotřebiče nebo spotřebiče s napájením 400V nebyly uvedeny do provozu odbornou firmou;
- Došlo k mechanickému poškození při přepravě;
- Je vada způsobená vnějšími podmínkami, jako jsou např. poruchy v elektrické síti nebo vadná bytová instalace, nevhodnými provozními podmínkami, poškození živlem;
- Je výrobek vadný z důvodu použití neoriginálního příslušenství a náhradních dílů;
- Kuchyňská linka, do které je výrobek zabudovaný, nespĺňuje potřebné technické parametry;
- Záruka se dále nevztahuje na preventivní údržbu popsanou v návodu k obsluze, popřípadě závady způsobené nevhodnou manipulací, na opotřebením vzniklé běžným používáním, na mechanické poškození skleněných a plastových komponentů;
- Záruka se nevztahuje na návštěvu technika za účelem poradenství, preventivní kontrolu stavu spotřebiče, výměnu náhradního dílu, který nevyžaduje odborný zásah, záměna směru otevírání dveří chladniček a sušiček.