



Ugradbena ploča za kuhanje

Uputstvo za upotrebu

Ugradni plamenik

Korisnički priručnik

Плоча за вградување

Упатство за корисникот

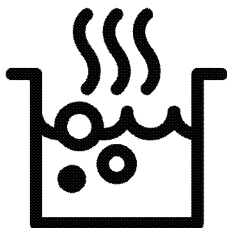

HII 64400 MTX

BS / SB / MK

185.2620.87/R.AF/28.09.2021/4-2

7757189220

Poštovani korisnici,

Prije uporabe proizvoda, pročitajte ovaj priručnik.

Beko Hvala na odabiru proizvoda. Želimo da vam proizvod, proizveden uz visoki kvalitet i tehnologiju, pruži najbolju učinkovitost. Da biste to postigli, pažljivo pročitajte ovaj priručnik i svu drugu dokumentaciju koja je data prije uporabe proizvoda i sačuvajte istu za naknadnu referencu. Ako ovaj uređaj predate trećem licu, priložite i ovo uputstvo za upotrebu. Pratite uputstva obrađujući pažnju na sve informacije i upozorenja navedena u uputstvu za upotrebu.

Obratite pažnju na sve informacije i upozorenja u uputstvu za upotrebu. Na taj način ćete zaštititi sebe i svoj proizvod od opasnosti koje mogu nastati.

Sačuvajte uputstvo za upotrebu. Ako ovaj uređaj predate trećem licu, priložite i ovo uputstvo za upotrebu.

Korisnički priručnik sadrži sljedeće simbole:



Opasnost koja može za rezultat imati smrt ili ozljedu.

NAPOMENA Opasnost koja može za rezultat imati materijalnu štetu na proizvodu ili okolini.



Opasnost koja može za rezultat imati opekotine zbog kontakta s vrućim površinama.



Važne informacije ili korisni savjeti za upotrebu.



Pročitajte uputstvo za upotrebu!



Arçelik A.Ş.
Karaağaç caddesi No:2-6
34445 Sütlüce/Istanbul/TURKEY
Made in TURKEY

1 Sigurnosna uputstva 4

Namjena.....	4
Sigurnost djece, ugroženih osoba i kućnih ljubimaca.....	4
Električna sigurnost.....	5
Sigurnost u transportu.....	6
Sigurnost pri ugradnji.....	6
Sigurnost upotrebe.....	7
Upozorenja o temperaturi.....	7
Uporaba dodataka.....	8
Sigurnost kuvanja.....	8
Indukcija.....	8
Sigurnost pri održavanju i čišćenju.....	9

2 Uputstva za zaštitu okoliša10

Propis o odlaganju otpada.....	10
Usklađenost sa WEEE Direktivom i odlaganje otpadnog proizvoda.....	10
Odlaganje materijala za pakovanje.....	10
Preporuke za štednju energije.....	10

3 Vaš proizvod 11

Predstavljanje proizvoda.....	11
Predstavljanje i uporaba kontrolne table proizvoda.....	12
Upravljanje pločom za kuhanje.....	12
Opće informacije o ploči za kuhanje.....	12
Tehničke specifikacije.....	13

4 Prva uporaba 14

Prvo čišćenje.....	14
--------------------	----

5 Kako koristiti ploču za kuhanje 15

Opće informacije o uporabi ploče za kuhanje.....	15
Kontrolna tabla.....	17

6 Opće informacije o spremanju hrane 23

Opća upozorenja o spremanju hrane na grijaćoj ploči.....	23
--	----

7 Održavanje i njega 24

Opće informacije o čišćenju.....	24
Čišćenje ploče za kuhanje.....	25
Čišćenje kontrolne table.....	25

8 Rješavanje problema 26

1 Sigurnosna uputstva

- Ovaj odjeljak sadrži sigurnosna uputstva koja će vam pomoći da se zaštitite od rizika od tjelesnih ozljeda ili oštećenja imovine.
- Ako je proizvod prenešen na drugu osobu ili polovni uređaj dat na korišćenje, uz proizvod treba isporučiti uputstvo za upotrebu, etikete proizvoda, druga relevantna dokumenta i dodatke.
- Naša kompanija ne snosi odgovornost za štetu koja može nastati kao rezultat nepoštovanja ovih uputstava.
- Ako se ne pridržavate ovih uputstava, bilo koja garancija biće poništena.
- ⚠ Ugradnju i popravke uvijek treba da obavlja proizvođač, ovlašćeni servis ili lica koja je imenovao uvoznik.
- ⚠ Koristite samo originalne rezervne dijelove i dodatke.
- ⚠ Ne pokušavajte popraviti i mijenjati nijednu komponentu proizvoda ako to nije jasno naznačeno u uputstvu za upotrebu.
- ⚠ Ne izvodite tehničke modifikacije na proizvodu.



Namjena

- Ovaj proizvod je dizajniran za kućnu upotrebu. On nije namijenjen za komercijalnu upotrebu.
- Ne koristite proizvod u baštama, na balkonima ili drugim okruženjima na otvorenom. Uređaj je predviđen za upotrebu u kuhinjskim i kućnim kuhinjama u trgovinama, uredima i drugim radnim okruženjima.
- **UPOZORENJE:** Ovaj proizvod treba koristiti samo za spremanje hrane. Ne treba ga koristiti u različite svrhe, poput zagrijavanja prostorije.



Sigurnost djece, ugroženih osoba i kućnih ljubimaca

- Ovaj proizvod mogu koristiti djeca sa 8 i više godina starosti i osobe sa fizičkim, čulnim ili mentalnim nedostacima i osobama bez znanja ili iskustva, isključivo ukoliko su pod nadzorom i kada im se objasni način sigurne upotrebe aparata i moguće opasnosti.

- Djeca se ne smiju igrati s uređajem. Djeca nikada ne smiju da čiste i održavaju uređaj, sem ako se nalaze pod nadzorom odrasle osobe.
- Ovaj proizvod ne smiju koristiti osobe sa fizičkim, čulnim ili mentalnim nedostacima (uključujući djecu), osim ako se drže pod nadzorom ili dobiju potrebna uputstva.
- Djecu treba nadzirati da bi se obezbijedilo da se ne igraju sa ovim uređajem.
- Električni proizvodi su opasni za djecu i kućne ljubimce. Djeca i kućni ljubimci ne smiju se igrati, penjati se ili ulaziti u proizvod.
- Ne stavljajte predmete na proizvod koje djeca mogu da dohvate.
- Okrenite ručke lonaca i tava na stranu radne površine tako da djeca ne mogu da ih dohvate i opeku se.
- **UPOZORENJE:** Tokom upotrebe, dostupne površine proizvoda su vruće. Djecu držite dalje od proizvoda.
- Ambalažni materijal čuvajte izvan dohvata djece. Postoji rizik od ozljede i gušenja!
- (Ako vaš proizvod ima utikač) Zbog sigurnosti djece, isključite utikač i onemogućite rad proizvoda prije nego ga odložite.



Električna sigurnost

- Uređaj povežite na uzemljenu utičnicu zaštićenu osiguračem sa voltažom navedenom na tipskoj naljepnici. Uzemljenje mora uvesti kvalifikovani električar. Ne koristite proizvod bez uzemljenja u skladu sa lokalnim/nacionalnim propisima.
- Utikač ili električni priključak proizvoda moraju biti na lako dostupnom mjestu (na koje neće uticati plamen štednjaka). Ako to nije moguće, na električnoj instalaciji na koju je uređaj priključen mora postojati mehanizam (osigurač, prekidač, sklopka, itd.), u skladu s propisima koji uređuju napajanje električnom energijom i odvajanje svih polova od mreže.
- Proizvod se ne smije priključiti u utičnicu tokom ugradnje, popravke i transporta.

- Uključite proizvod u uzemljenu utičnicu koja odgovara vrijednostima napona struje i frekvencije navedene na tipskoj naljepnici.
- (Ako vaš proizvod nema kabel za napajanje) Koristite samo priključni kabl naveden u odjeljku „Tehničke specifikacije“.
- Ne gurajte kabl za napajanje ispod ili iza proizvoda. Ne stavljajte teške predmete na kabl za napajanje. Kabl za napajanje ne treba da se savija, prelama i ne smije da dođe u kontakt sa bilo kojim izvorom topline.
- Koristite samo originalni kabl. Ne koristite odsječene ili oštećene kablove ili produžne kablove.
- Ako je kabl za napajanje oštećen, mora ga zamijeniti proizvođač, ovlašćeni servis ili osoba koju je odredila kompanija uvoznik, kako bi se spriječile moguće opasnosti.

(Ako vaš proizvod ima utikač)

- Ne priključujte proizvod u utičnicu koja je labava, ispala iz svog ležišta, slomljena, prljava, masna, uz rizik od kontakta s vodom (na primjer,

voda koja može procuriti iz šaltera).

- Nikada ne dodirujte utikač vlažnim rukama! Ne vucite za kabl kada isključujete uređaj iz struje, uvijek vucite za utikač.
- Provjerite da li je utikač proizvoda čvrsto priključen u utičnicu da se izbjegne stvaranje luka.



Sigurnost u transportu

- Prije transporta proizvoda isključite proizvod sa napajanja.
- Kada treba da transportujete proizvod, zamotajte ga u ambalažni materijal ili debeli karton i čvrsto ga zalijepite. Učvrstite proizvod trakom kako ne bi došlo do oštećenja uklonjivih ili pokretnih dijelova proizvoda ili samog proizvoda.
- Pogledajte cijeli proizvod da bi utvrdili da li ima oštećenja koja su mogla nastati tokom transporta.



Sigurnost pri ugradnji

- Prije ugradnje proizvoda, provjerite da li ima oštećenja. Ako je proizvod oštećen, nemojte ga ugrađivati.

- Ne postavljajte proizvod u blizini izvora toplote (radijatori, štednjak i sl.).
- Držite sve ventilacione kanale otvorenima oko proizvoda.



Sigurnost upotrebe

- Obavezno isključite proizvod nakon svake upotrebe.
- Ako proizvod ne koristite duže vrijeme, isključite ga sa napajanja ili isključite osigurač u kutiji sa osiguračima.
- Ne koristite neispravan ili oštećen proizvod. Ako postoje, isključite električne/plinske priključke proizvoda i pozovite ovlašćeni servis.
- **UPOZORENJE:** Ako je površina napuknuta, isključite uređaj kako biste izbjegli mogućnost strujnog udara.
- Ne penjite se na proizvod da biste dohvatili bilo šta ili iz bilo kojeg drugog razloga.
- Ne koristite proizvod u situacijama koje mogu utjecati na vaše rasuđivanje, kao što su korišćenje opojnih sredstava i/ili upotreba alkohola.
- Zapaljivi predmeti ostavljeni u području za pripremu hrane mogu se zapaliti. Nikada ne

- čuvajte zapaljive predmete u području za pripremu hrane.
- Posuđe od livenog gvožđa, aluminijuma ili posuđe s oštećenim/grubim dnom mogu dovesti do grebanja staklene površine. Prilikom zamjene posuda uvijek podižite posude, a ne klizite njima po površini.
- Pritisak isparavanja koji nastaje usljed vlažnosti na površini ploče za kuhanje ili na dnu posude može prouzrokovati pomjeranje posude. Stoga pazite da površina ploče i dno lonaca budu suhi.
- Ovaj proizvod nije pogodan za upotrebu sa daljinskim upravljačem ili spoljnim satom.



Upozorenja o temperaturi

- **UPOZORENJE:** Dok proizvod radi, izloženi djelovi će biti vrući. Ne dirajte proizvod i grijaće elemente. Djeca mlađa od 8 godina ne smiju se približavati proizvodu bez odrasle osobe.
- Ne stavljajte zapaljive/eksplozivne materijale u blizini proizvoda,

jer će ivice biti vruće tokom rada.

- **UPOZORENJE:** Opasnost od požara: Nemojte ostavljati stvari na površinama za kuhanje.



Uporaba dodataka

- **UPOZORENJE:** Koristite samo štitnike ploče za kuhanje dizajnirane od strane proizvođača uređaja za kuhanje ili one koji su naznačeni od strane proizvođača uređaja u uputstvima za upotrebu kao pogodne za štitnike ploče za kuhanje, ugrađene u uređaj. Korištenje neadekvatnih štitnika može prouzrokovati nezgode.



Sigurnost kuvanja

- **UPOZORENJE:** Proces pripreme hrane mora se pratiti. Kratkotrajni procesi pripreme moraju se konstantno nadgledati.
- **UPOZORENJE:** Kuhanje bez nadzora na ploči za kuhanje sa masnoćom ili uljem može biti opasno i može izazvati požar. NIKADA ne pokušavajte gasiti vatru vodom, nego isključite uređaj

i potom pokrijte plamen sa, npr. poklopcem ili dekom.

- Budite oprezni kada koristite alkohol u hrani. Alkohol isparava na visokim temperaturama i može se zapaliti ako je izložen vrućim površinama, tako uzrokujući požar.



Indukcija

- Ploče za kuhanje (kola) su opremljene sa "indukcionom" tehnologijom. Vaša indukcijska ploča za kuhanje koja obezbeđuje uštedu vremena i novca mora koristiti odgovarajuće posuđe za indukcijsko kuhanje; u suprotnom ploča za kuhanje (kola) neće raditi. Za detaljne informacije pogledajte odjeljak „Izbor posuđa“.
- Kako indukcijska ploča za kuhanje stvara magnetno polje, ona može prouzrokovati štetan uticaj za ljude koji koriste uređaje poput pumpice za inzulin ili pejsmejкера.
- Nakon upotrebe isključite ploču na kontrolnoj tabli, ne oslanjajte se na senzor na posudi.

- Metalni predmeti kao što su noževi, viljuške, kašike i poklopci ne smiju se stavljati na grijaću ploču jer će se zagrijati.
- Metalni predmeti uskladišteni u ladicama ispod ploče za kuhanje mogu se jako zagrijati tijekom duge i intenzivne uporabe. Ne držite metalne predmete u ladicama ispod ploče za kuhanje.
- Ne stavljajte elektroničke proizvode poput mobilnih telefona, tableta, računara na indukcijsku ploču. Vaš proizvod se može oštetiti.

Sigurnost pri održavanju i čišćenju

- Sačekajte da se uređaj ohladi prije čišćenja. Vruće površine mogu izazvati opekotine!
- Ne perite proizvod prskanjem ili sipanjem vode na njega! Postoji opasnost od strujnog udara!
- Ne čistite proizvod paročistačima, jer to može izazvati strujni udar.
- So, ostaci šećera na dnu posuđa ili takve čestice na staklenoj površini mogu uzrokovati ogrebotine i pucanje stakla. Provjerite da li je dno čisto prije stavljanja posuđa. Staklokeramičku površinu održavajte čistom.

2 Uputstva za zaštitu okoliša

Propis o odlaganju otpada Usklađenost sa WEEE Direktivom i odlaganje otpadnog proizvoda



Ovaj proizvod je u skladu sa EU WEEE Direktivom (2012/19/EU). Ovaj proizvod posjeduje klasifikacijski simbol za otpadnu električnu i električnu opremu (WEEE).

Ovaj proizvod je proizveden od visoko kvalitetnih dijelova koji se mogu ponovo upotrijebiti i koji su pogodni za recikliranje. Nemojte odlagati otpadni proizvod s običnim kućnim i drugim otpadima čiji je vijeka trajanja prošao. Odnosite taj otpad na odlagalište za reciklažu električne i električne opreme. Molimo vas posavjetujte se sa lokalnim institucijama da saznate gdje se nalaze ova odlagališta. Odgovarajuće odlaganje korištenih uređaja pomaže u sprečavanju potencijalnih negativnih posljedica na okoliš i zdravlje ljudi.

Usklađenost sa RoHS Direktivom:

Proizvod koji ste kupili je u skladu sa EU RoHS Direktivom (2011/65/EU). On ne sadrži nikakve štetne i zabranjene materijale specificirane u ovoj Direktivi.

Odlaganje materijala za pakovanje

- Materijal za pakovanje predstavlja opasnost po djecu. Čuvajte materijal za pakovanje na sigurnom mjestu van

dohvata djece. Materijali za pakovanje ovog proizvoda napravljeni su od reciklirajućeg materijala. Pravilno ih odložite i sortirajte ih u skladu sa uputstvima za reciklažu otpada. Nemojte ih odlagati zajedno sa običnim kućnim otpadom.

Preporuke za štednju energije

Informacije o energetskej efikasnosti prema EU 66/2014 mogu se pronaći na karti proizvoda date uz proizvod. Sljedeći prijedlozi će vam pomoći da svoj proizvod upotrebljavate na ekološki i energetski učinkovit način:

- Zamrznutu hranu odmrznite prije spremanja.
- Isključite proizvod 5 do 10 minuta prije isteka vremena za produženo kuhanje. Sada možete uštedeti do 20% električne energije upotrebom topline.
- Koristite lonce/pekače veličine i poklopca pogodnih za grijaću ploču. Uvijek odaberite lonac veličine koja odgovara vašim obrocima. Posude neprikladne veličine zahtijevaju više energije nego što je potrebno.
- Održavajte čiste površine za kuhanje i podloge za kuhanje. Prljavština smanjuje prijenos topline između prostora za kuhanje i dna posude.

3 Vaš proizvod

Predstavljanje proizvoda

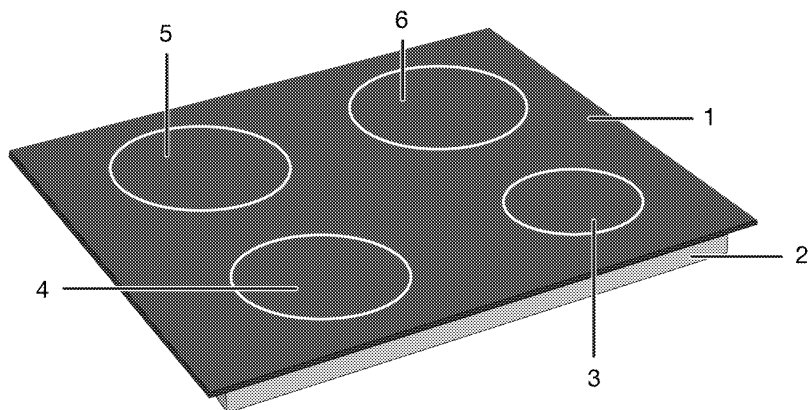

1 Staklena površina za kuhanje

2 Donje kućište

3 Zona indukcijskog kuhanja

4 Zona indukcijskog kuhanja

5 Zona indukcijskog kuhanja

6 Zona indukcijskog kuhanja

Predstavljanje i uporaba kontrolne table proizvoda

U ovom odjeljku možete pronaći pregled i osnovne namjene kontrolne table proizvoda. Moguće su razlike u slikama i nekim karakteristikama u zavisnosti od vrste proizvoda.

Upravljanje pločom za kuhanje

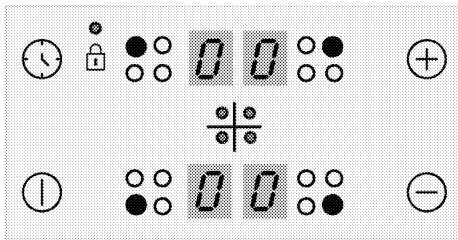

Tipke

- ⓘ : Tipka ON/OFF (Uključivanje/Isključivanje)
- 🕒 : Tipka tajmera
- ⊕ : Tipka za povećanje
- ⊖ : Tipka za smanjenje

Simboli

- 🔒 : Simbol zaključavanja tipki

Tipke za odabir zone kuhanja

- : Tipka za odabir stražnje lijeve zone za kuhanje
- : Tipka za odabir prednje lijeve zone za kuhanje
- : Tipka za odabir prednje desne zone za kuhanje
- : Tipka za odabir stražnje desne zone za kuhanje

Opće informacije o ploči za kuhanje

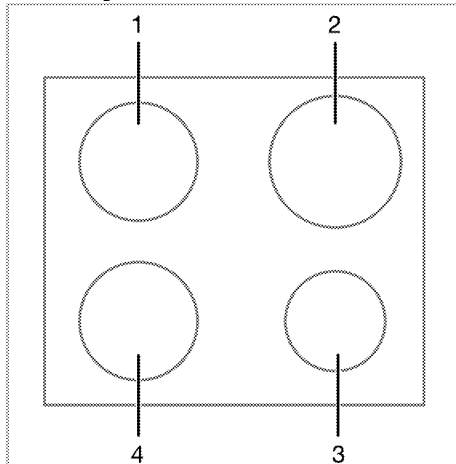

- 1 Stražnji lijevi - Zona indukcijskog kuhanja
- 2 Stražnji desni - Zona indukcijskog kuhanja
- 3 Prednji desni - Zona indukcijskog kuhanja
- 4 Prednji lijevi - Zona indukcijskog kuhanja

Tehničke specifikacije



Opšte specifikacije

Spoljne dimenzije proizvoda (visina/širina/dubina)	52 mm*/580 mm/510 mm (Za modele koji dolaze s pričvršnim oprugama i brtvenom brtvom pričvršćenom na proizvod, uzmite u obzir da su mjere širine i dubine za 10 mm veće od ovih mjerenja.)
Dimenzije ugradne ploče (širina / dubina)	560 (+2) mm /490 (+2) mm
Napon / frekvencija	1N ~ 220-240 V/ 2N ~ 380-415 V ~ 50 Hz
Tip i presjek kabla koji se koristi / adekvatan za upotrebu u proizvodu	min. H05V2V2-F 4 x 2,5 mm ²
Ukupna potrošnja električne energije	maks. 7.2 kW

Gorionici

Stražnji lijevi	Zona indukcijskog kuhanja
Dimenzije	180 mm
Električna energija	2000W / Pojačivač: 2300 W
Prednji lijevi	Zona indukcijskog kuhanja
Dimenzije	180 mm
Električna energija	2000W / Pojačivač: 2300 W
Prednji desni	Zona indukcijskog kuhanja
Dimenzije	145 mm
Električna energija	1600 W / Pojačivač: 1800 W
Stražnji desni	Zona indukcijskog kuhanja
Dimenzije	210 mm
Električna energija	2000 W / Pojačivač: 2300 W

* Visina ploče za kuvanje navedena u tehničkoj tabeli je osnovna visina poklopca proizvoda.

-  Tehničke specifikacije se mogu mijenjati bez prethodnog upozorenja u cilju poboljšanja kvaliteta uređaja.
-  Slike u ovom uputstvu su šematske i možda se neće u potpunosti poklapati sa vašim uređajem.
-  Vrijednosti navedene na naljepnici uređaja ili u dokumentaciji koju ste dobili uz uređaj su dobijene u laboratorijskim uslovima u skladu sa relevantnim standardima. U zavisnosti od radnih uslova u kojima se nalazi uređaj, stvarne vrijednosti se mogu razlikovati.

4 Prva uporaba

Prije nego što počnete da koristite svoj proizvod, preporučuje se da uradite kako je navedeno u odjeljcima u nastavku.

Prvo čišćenje

1. Skinite svu ambalažu.
2. Obrišite površine proizvoda vlažnom krpom ili sunđerom i osušite krpom.

NAPOMENA Neki deterdženti i materijali za čišćenje mogu izazvati oštećenja na površini. Nemojte koristiti agresivne deterdžente, praškove/kreme za čišćenje ili bilo kakve oštre predmete dok čistite.

NAPOMENA Dim i miris mogu se javiti tokom nekoliko sati prilikom inicijalnog puštanja u rad. To je sasvim normalno. Osigurajte da je prostorija dobro ventilirana da bi se uklonio dim i miris. Izbjegavajte direktno inhaliranje dima i mirisa koji se ispušta.

5 Kako koristiti ploču za kuhanje

Opće informacije o uporabi ploče za kuhanje

Opšta upozorenja

- Ne dopustite da neki predmeti padnu na ploču za kuhanje. Čak i mali predmeti, poput solana, mogu oštetiti ploču za kuhanje. Ne koristite napukle ploče za kuhanje. Voda može procuriti kroz ove pukotine i uzrokovati kratki spoj. Ako je površina na bilo koji način oštećena (npr. Vidljive pukotine), prvo isključite osigurač, a zatim nazovite ovlaštenu servis kako biste isključili proizvod kako biste smanjili rizik od strujnog udara.
- Ne upotrebljavajte neuravnotežene lonce/posude koje se lako mogu nakriviti na ploči za kuhanje.
- Ne zagrevajte posude i šerpe prazne. Lonci i uređaj mogu se oštetiti.
- Uvijek isključite plamenike ploče za kuhanje nakon svake upotrebe.
- Oštetit ćete uređaj ako upravljate pločama za kuhanje a da na njima nema postavljenog lonca/tave. Uvijek isključite ploče za kuhanje nakon svake upotrebe.
- Nakon svake upotrebe površina za kuhanje će biti vruća, zato nemojte stavljati plastične lonce / posude na površinu za kuhanje. Takav materijal odmah očistite sa površine.
- Nagle promjene temperature na staklenoj površini za kuhanje mogu uzrokovati oštećenja, pazite da ne prolijete hladne tekućine tokom kuhanja.
- Stavite dovoljnu količinu hrane u lonce i šerpe. Tako možete spriječiti izlivanje hrane iz lonaca/šerpi i to će spriječiti nepotrebno čišćenje.

- Ne stavljajte poklopce lonaca i šerpi na gorionike/zone.
- Postavite lonce centrirajući ih na plamenike/zone. Ako želite postaviti lonac na drugi gorionik/zonu, nemojte ga vući prema željenom plameniku; već ga podignite, a zatim stavite na drugi plamenik.

Princip rada indukcijske ploče za kuhanje

Indukcijska ploča je poput otvorenog kruga. Krug se završava kada se na njega postave posude za kuhanje pogodne za indukcijsko kuhanje, a elektronički sistem ispod staklene površine generira magnetsko polje. Metalna osnova lonaca / tava se zagrijava uzimajući energiju iz ovog magnetskog polja. Dakle, toplina se ne stvara na površini ploče za kuhanje, već izravno na loncima/posudama iznad nje. Staklena površina se zagrijava toplinom lonaca/tava.

Prednosti kuhanja s indukcijom

Indukcijske ploče za kuhanje nude izvjesne prednosti jer se toplina prenosi izravno na posude za kuhanje.

- Hrana koja se prelije tijekom kuhanja ne gori brzo, jer se staklena površina za kuhanje ne zagrijava direktno. Lakše se čisti.
- Kuhanje će biti brže jer se toplina stvara direktno na posudama za kuhanje. Tako štedi vrijeme i energiju u odnosu na druge vrste ploča za kuhanje.
- Kako se toplina prenosi izravno na lonce/posude za kuhanje, nema gubitka topline, a pruža se učinkovitije kuhanje.
- Činjenica da se prijenos topline zaustavlja, a površina za kuhanje ne zagrijava izravno kada se posude za

kuhanje uklone s površine za kuhanje, osigurava sigurniju upotrebu u odnosu na moguće nezgode tijekom kuhanja.

Za siguran rad:

- Nemojte birati visoke razine grijanja kada koristite neljepljive lonce/tave premazane s malo količine ulja ili ako koristite bez ulja (teflonski tip).
- Ne koristite staklenu površinu kao površinu na koju možete nešto položiti ili kao površinu za rezanje.
- Ne postavljajte metalne predmete poput pribora za jelo ili poklopce lonaca na ploču za kuhanje jer se mogu zagrijati.
- Nikada nemojte koristiti aluminijsku foliju za kuhanje. Nikada ne stavljajte hranu umotanu u aluminijsku foliju na indukcijsku zonu.
- Držite magnetske predmete poput kreditnih kartica ili traka podalje od ploče za kuhanje dok ista radi.
- Ako se ispod vaše ploče za kuhanje nalazi pećnica i ista radi, senzori na ploči mogu smanjiti razinu kuhanja ili isključiti ploču za kuhanje.
- Ploča za kuhanje ima sistem automatskog isključivanja. Detaljne informacije o ovom sistemu nalaze se u sljedećim odjeljcima. Međutim, ako za kuhanje koristite lonce s tankim dnom, ti lonci će se vrlo brzo zagrijati, a dno posude može se otopiti i oštetiti površinu za kuhanje i uređaj prije nego što se aktivira sistem automatskog isključivanja.

Lonci za kuhanje

Treba da koristite feromagnetske, kvalitetne posude za kuhanje na kojima je naljepnica ili upozorenje da je kompatibilno za indukcijsko kuhanje samo s vašom indukcijskom pločom za kuhanje. Općenito, što je veći sadržaj željeza, to će lonci za kuhanje biti bolji. Promjer dna lonaca za kuhanje mora

odgovarati indukcijskoj zoni. Predložene dimenzije su navedene ispod.

Prikladni lonci / tave:

- Lonci / tave od lijevanog željeza
- Emajlirani čelični lonci / tave
- Lonci / tave od čelika i nehrđajućeg čelika (s naljepnicom ili upozorenjem da je kompatibilno sa indukcijom)

Neprikladni lonci:

- Aluminijski lonci / šerpe
- Bakreni lonci / tave
- Mesingani lonci / tave
- Staklene posude
- Keramika
- Keramika i porculan

Preporuke:

- Koristite samo posude za kuhanje s ravnim dnom. Ne upotrebljavajte lonce/posude sa konveksnim ili udubljenim osnovama.

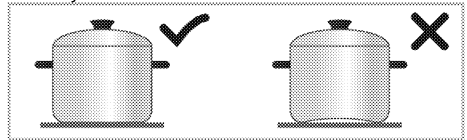

- Koristite lonce / posude za kuhanje samo s debelim, obrađenim dnom. Ako koristite lonce s tankim dnom, ti lonci će se vrlo brzo zagrijati, a dno posude može se otopiti i oštetiti površinu za kuhanje i uređaj prije nego što se aktivira sistem automatskog isključivanja. Oštre ivice mogu izazvati ogrebotine na površini.

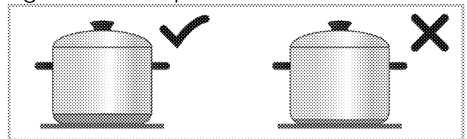

- Osnove nekih posuda za kuhanje imaju manje feromagnetsko polje od stvarnog promjera. Samo ovo područje zagrijava ploča za kuhanje. Zbog toga se toplina ne raspoređuje ravnomjerno, a performanse kuhanja

se smanjuju. Štoviše, takve lonce / tave za kuhanje možda neće otkriti velike indukcijske ploče za kuhanje. Stoga će se ploča za kuhanje odabrati prema veličini feromagnetskog polja.

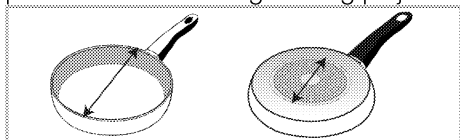

- Neke posude za kuhanje imaju posudu koja sadrži neferomagnetske materijale poput aluminijuma. Ove vrste lonaca / tava za kuhanje možda se neće dovoljno zagrijati ili ih indukcijska ploča uopće neće otkriti. U nekim slučajevima može se pojaviti upozorenje o lošim loncima.

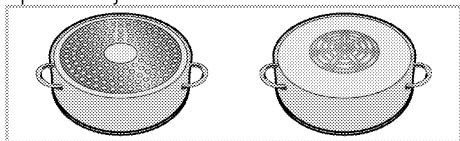

Test lonaca / šerpi

Ispitajte je li vaš lonac kompatibilan za kuhanje pomoću indukcijske ploče koristeći dolje navedene metode.

1. Kompatibilno je ako osnova vašeg lonca sadrži magnet.
2. Kompatibilno je ako "L" ne trepće kada lonac postavite na indukcijsku ploču i uključite ploču za kuhanje.

Preporučene veličine lonaca / šerpi za kuhanje

Promjer zone za kuhanje - mm	Promjer lonca - mm
145	min. 100 - Maks. 145
180	min. 100 - Maks. 180
210	min. 140 - Maks. 210
240	min. 140 - Maks. 240
280	min. 125 - Maks. 280
320	min. 125 - Maks. 320

Otkrivanje lonaca / tava za kuhanje pomoću indukcijskih ploča ovisi o promjeru i materijalu feromagneta u dnu lonca / tava. Kako bi se osiguralo otkrivanje lonaca / tava za kuhanje i

postiglo učinkovito kuhanje, lonci / tave za kuhanje biraju se prema veličini vaše ploče za kuhanje. Veličine lonaca / šerpi za kuhanje preporučene za veličine ploče za kuhanje date su gore.

Ponašanje vrenja može se razlikovati ovisno o vrstama lonaca, veličini lonca i veličini zone za kuhanje. Za homogenije ponašanje ključanja može se koristiti za korak veću zona kuhanja. Upotreba veće zone za kuhanje ne dovodi do gubitka energije na indukcijskim pločama, jer se toplina stvara samo u odgovarajućem području posude.

Kontrolna tabla

- **i** Zaključavanje tipki će biti poništeno u slučaju pada napona.

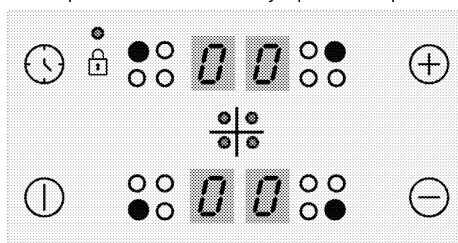

Tipke

- Ⓛ : Tipka ON/OFF (Uključivanje/Isključivanje)
- 🕒 : Tipka tajmera
- ⊕ : Tipka za povećanje
- ⊖ : Tipka za smanjenje

Simboli

- 🔒 : Simbol zaključavanja tipki

Tipke za odabir zone kuhanja

- : Tipka za odabir stražnje lijeve zone za kuhanje
- : Tipka za odabir prednje lijeve zone za kuhanje
- : Tipka za odabir prednje desne zone za kuhanje
- : Tipka za odabir stražnje desne zone za kuhanje

i Grafika i slike su samo za informativne svrhe. Stvarni prikazi i funkcije se mogu razlikovati u skladu sa modelom vaše ploče za kuhanje.

i Ovaj proizvod je kontrolisan pomoću upravljačke ploče osjetljive na dodir. Svaka operacija koju izvršite na vašoj upravljačkoj jedinici osjetljivoj na dodir biti će potvrđena zvučnim signalom.

i Uvijek održavajte upravljačku ploču čistom i suhom. Vlažna i zaprljana površina može uzrokovati probleme sa funkcijama.

Uključivanje ploče za kuhanje

1. Dodirnite ① tipku na upravljačkoj ploči. "0" ikonica se pojavljuje na svim prikazima zona kuhanja.

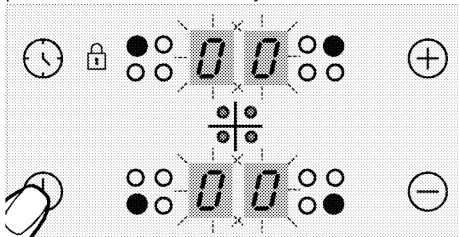

i Ako se nikakva operacija ne pokrene u roku 20 sekundi, ploča za kuhanje će se automatski vratiti u "Standby" (čekanje) mod.

Isključivanje ploče za kuhanje.

1. Dodirnite ① tipku na upravljačkoj ploči. Ploča za kuhanje će se isključiti i vratiti u "Standby" mod.

i "H" ili "h" simboli koji se pojavljuju na prikazu zone kuhanja označavaju da je zona kuhanja još vruća. Nemojte dodirivati zone kuhanja.

Indikator preostale toplote

"H" simbol koji se pojavljuje na prikazu zone kuhanja označava da je ploča za kuhanje još vruća i da može biti upotrijebljena za održavanje manje količine hrane toplom. Ovaj simbol će se uskoro pretvoriti u "h" simbol što će značiti manje vruće.

i Kada se napon isključi, indikator preostale toplote neće svijetliti niti upozoravati korisnika na vruće zone kuhanja.

Uključivanje zona kuhanja

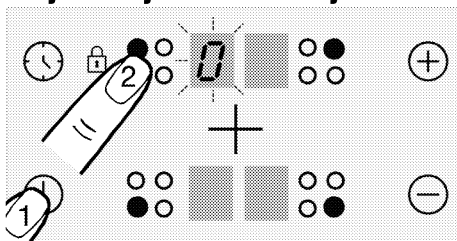

1. Dodirnite ① tipku da uključite ploču za kuhanje.

2. Dodirnite tipku za odabir zone kuhanja koju želite uključiti.

"0" simbol se pojavljuje na prikazu zone kuhanja a odgovarajući ekran svijetli jače.

i Ako se nikakva operacija ne pokrene u roku 20 sekundi, ploča za kuhanje će se automatski vratiti u "Standby" (čekanje) mod.

Podešavanje nivoa temperature

i Na nivoima od 1 do 7, voda ili ulje u posudi mogu ključati ili prestati s ključanjem. To može navesti korisnika da pomisli da se proizvod naizmjenično uključuje i isključuje. Ovaj slučaj, koji se primjećuje naročito kada ima malo vode ili ulja, nije kvar; radi se jednostavno o načinu na koji proizvod funkcioniše.

Dodirnite ⊕ ili ⊖ tipke da podesite nivo temperature na vrijednost između "1" i "9" ili "9" i "1".

i Vanjski dio zone za kuhanje od 280 mm indukcijske ploče za kuhanje (ako je vaš proizvod opremljen sa zonom za kuhanje od 280 mm indukcijske ploče za kuhanje) aktivira se samo u slučaju kada se na zonu kuhanja postavi posuda koja je dovoljno velika da pokrije zonu kuhanja i kada je temperatura podešena na nivo koji je viši od 8.

Isključivanje zona kuhanja:

Zona kuhanja se može isključiti na 3 različita načina:

1. Smanjivanjem nivoa temperature do "0"

Možete isključiti zonu kuhanja tako što ćete smanjivati nivo temperature do "0".

2. Dodirrom na odgovarajući simbol zone kuhanja tokom određenog vremena

Uključite zonu kuhanja pritiskom na odgovarajući simbol tokom određenog vremena da smanjite vrijednost temperature do "0".

3. Koristeći opciju isključivanja na programatoru za željenu zonu kuhanja

Kada je vrijeme isteklo, programator će isključiti dodijeljenu mu zonu kuhanja. "0" ili "00" će se pojaviti na odgovarajućim prikazima.

Kada vrijeme istekne, oglasiti će se zvučni signal. Dodirnite bilo koju tipku na upravljačkoj ploči da utišate zvučni signal.

Velika snaga (Booster)

(Ova značajka je neobvezna. Možda nije dostupna na vašem proizvodu.)

Za brzo grijanje, možete koristiti booster funkciju "P". Međutim, ova funkcija se ne preporučuje za kuhanje tokom dužeg vremena. Booster funkcija možda neće biti dostupna na svim zonama kuhanja.

Uključivanje velike snage (Booster):

1. Dodirnite ⊕ tipku da uključite ploču za kuhanje.
2. Odaberite željenu zonu kuhanja dodirrom na tipke za odabir zone kuhanja.
3. Dodirnite ⊕ ili ⊖ tipku prvo da dostignete nivo "9".

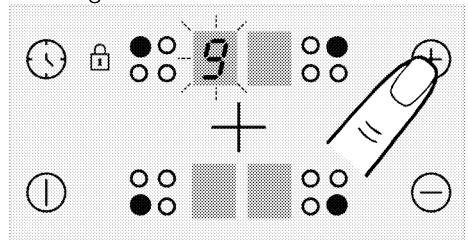

4. Kada je zona kuhanja na nivou "9", dodirnite ⊕ tipku jednom da podesite temperaturu zone kuhanja na "P".

Isključivanje velike snage (Booster):

- Da biste onemogućili Booster funkciju, dodirnite ⊖ i podesite temperaturu na nivo "9".

Zona kuhanja napušta booster i nastavlja raditi na nivou "9".

- Možete smanjiti nivo temperature dodirrom na ⊖ ili možete isključiti zonu kuhanja u potpunosti smanjujući nivo temperature do "0".

Zaključavanje tipki

Možete aktivirati zaključavanje tipki kako biste izbjegli promjenu funkcija greškom kada ploča za kuhanje radi.

Aktiviranje zaključavanja tipki

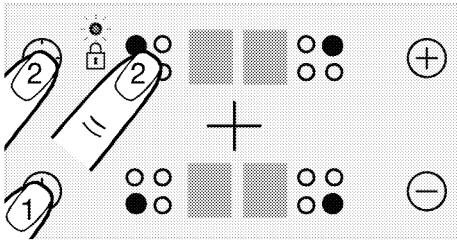

1. Dodirnite ⊕ tipku da uključite ploču za kuhanje.
2. Dodirnite ⊖ i ⊗ tipke istovremeno da aktivirate zaključavanje tipki.



» Zaključavanje tipki će biti aktivirano i tačka na simbolu  će zasvijetliti.

i Ako isključite ploču za kuhanje kada su tipke zaključane, funkcija zaključanih tipki će biti aktivirana kada slijedeći put ponovo uključite ploču za kuhanje. Funkcija zaključanih tipki se mora deaktivirati da bi se moglo rukovati pločom za kuhanje.

Deaktiviranje zaključavanja tipki





1. Kada je zaključavanje tipki aktivno, dodirnite  i  tipku istovremeno. » Zaključavanje tipki će biti aktivirano i tačka na simbolu  će nestati.

Zaštita od djece (Ova značajka je neobvezna. Možda nije dostupna na vašem proizvodu.)

Ploču za kuhanje možete zaštititi od mogućnosti da se njom rukuje nenamjerno kako biste spriječili djecu da uključe zone kuhanja. Brava za djecu se može aktivirati i deaktivirati samo u "Standby" modu.

i Zaključavanje deteta će se otkazati u slučaju nestanka struje.



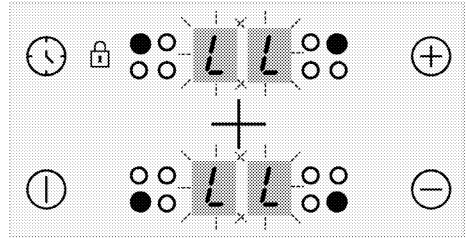

Aktiviranje zaštite od djece (Ova značajka je neobvezna. Možda nije dostupna na vašem proizvodu.)

1. Dodirnite  tipku da uključite ploču za kuhanje.
2. Dodirnite  i  tipke istovremeno. Nakon zvučnog signala "bip" dodirnite  da aktivirate zaštitu od djece.

» Zaštita od djece će biti aktivirana i "L" simbol se pojavljuje na svim prikazima zona kuhanja.



Deaktiviranje zaštite od djece (Ova značajka je neobvezna. Možda nije dostupna na vašem proizvodu.)

1. Kada je zaključavanje tipki aktivno, dodirnite  tipku da uključite ploču za kuhanje.
2. Dodirnite  i  tipke istovremeno. Nakon zvučnog signala "bip" dodirnite  da deaktivirate zaštitu od djece. » Zaštita od djece će biti deaktivirana i "L" simbol nestaje na svim prikazima zona kuhanja.

Funkcija programatora

Ova funkcija vam olakšava kuhanje. Neće biti neophodno da nadzirete pećnicu tokom cijelog perioda kuhanja. Zona kuhanja će biti isključena automatski po isteku vremena koje ste vi odabrali.

Aktiviranje programatora

1. Dodirnite  tipku da uključite ploču za kuhanje.
2. Odaberite željenu zonu kuhanja dodirnom na tipke za odabir zone kuhanja.

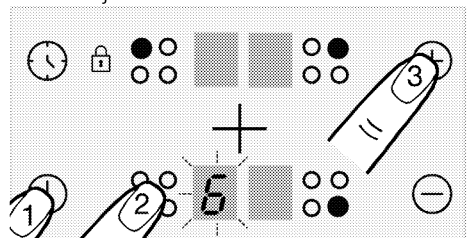

3. Dodirnite ⊕ ili ⊖ tipku da podesite željeni nivo temperature.

4. Dodirnite ⌚ tipku da uključite programator.

"00" simbol će svijetliti na ekranu programatora i decimalne tačke će se pojaviti na prikazu odabrane zone kuhanja.

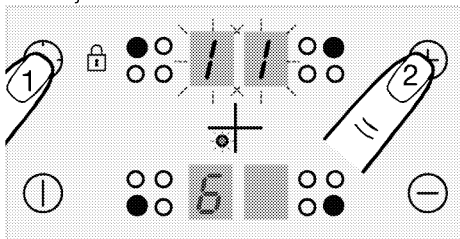

i Stražnji desni i stražnji lijevi prikaz zone kuhanja služi kao prikaz programatora kada je programator aktivan.

5. Dodirnite ⊕ ili ⊖ tipke da podesite željeno vrijeme.

i Programator se može podesiti samo za zone kuhanja koje su već u upotrebi.

i Ponovite gornje procedure za druge zone kuhanja za koje želite da podesite programator.

i Programator se ne može podesiti ukoliko zona kuhanja i vrijednost temperature za tu zonu kuhanja nisu odabrani.

i Kada je odabrana zona kuhanja za koju je programator podešen, možete vidjeti preostalo vrijeme dodiranjem na ⌚ tipku ponovo.

Deaktiviranje programatora

Jednom kada je podešeno vrijeme isteklo, ploča za kuhanje će se automatski isključiti i odaslati zvučno upozorenje.

Pritisnite bilo koju tipku da utištate zvučno upozorenje.

Isključivanje programatora ranije

Ako ranije isključite programator, ploča za kuhanje će nastaviti s radom na podešenoj temperaturi sve dok se ne isključi.

1. Odaberite zonu kuhanja koju želite da isključite.

2. Dodirnite ⌚ tipku da uključite programator.

3. Kada se "00" pojavi na ekranu programatora, dodirnite ⊖ da podesite vrijednost na "00".

Svjetlo u obliku tačkica na prikazu odgovarajuće zone kuhanja se isključuje **potpuno** nakon treperanja tokom određenog perioda i programator je otkazan.

Korištenje indukcijskih zona kuhanja na siguran i efikasan način

Principi rada: Indukcijska ploča za kuhanje zagrijava direktno posudu u kojoj se kuha kao jedno od svojstava njenih principa rada. Stoga, to ima razne prednosti kada se poredi sa drugim tipovima ploča za kuhanje. Ona radi efikasnije i površina ploče za kuhanje se ne zagrijava.

Indukcijska ploča za kuhanje je opremljena sa vrhunskim sistemom koji će vam obezbijediti maksimalnu sigurnost prilikom korištenja.

i Vaša ploča za kuhanje može biti opremljena sa indukcijskim zonama kuhanja prečnika od 145, 180, 210-280 mm što zavisi od modela. Sa indukcijskim svojstvom, svaka zona kuhanja otkriva prečnik svake posude koja se stavi na nju. Energija se usmjerava samo tamo gdje se ostvaruje kontakt između posude i zone kuhanja, te stoga je postignut minimalan utrošak energije.

Sistem automatskog isključivanja

Upravljanje štednjakom ima sistem automatskog isključivanja. Ako su jedna ili više zona ploča za kuhanje ostavljene uključene, ploča za kuhanje se nakon određenog vremena automatski isključuje (pogledajte Tabelu-1). U slučaju da je tajmer podešen za ploču za kuhanje, zaslon tajmera se tada takođe isključuje.

Vremensko ograničenje za automatsko isključivanje zavisi od izabrane razine temperature. Za ovu razinu temperature primjenjuje se maksimalni radni period. Korisnik može ponovo upravljati pločom za kuhanje nakon što se automatski isključi, kao što je gore opisano.

Tabela 1: Periodi automatskog isključivanja

Razina temperature	Periodi automatskog isključivanja - sati
0	0
1	6
2	6
3	5
4	5
5	4
6	1,5
7	1,5
8	1,5
9	20-30 min.
P (Booster)	5-10 min. (*)
(*) Ploča za kuhanje će smanjiti na nivo 9 nakon 5 minuta	

Zaštita od pregrijavanja

Vaša ploča za kuhanje je opremljena sa senzorima koji osiguravaju zaštitu od pregrijavanja. Slijedeće se može opaziti u slučaju pregrijavanja:

- Aktivna zona kuhanja može biti isključena.
- Odabrani nivo može opasti. Međutim, ovaj uslov se ne može vidjeti na indikatoru.

Sigurnosni sistem kod prelijevanja

Vaša ploča za kuhanje je opremljena sa sigurnosnim sistemom kod prelijevanja. Ako ima prelijevanja koje se prosulo na upravljačku ploču, sistem će prekinuti dovod napona odmah i isključiti vašu ploču za kuhanje. "F" upozorenje se pojavljuje na ekranu tokom ovog perioda.

Precizno podešavanje energije

Indukcijska ploča reaguje na komande odmah što je osobina njenih principa rada. Ona mijenja podešavanja energije veoma brzo. Stoga, možete spriječiti posudu za kuhanje (koja sadrži vodu, mlijeko itd.) da se prelijeva čak i kada do toga samo što nije došlo.

i Ako je površina upravljačke ploče osjetljive na dodir izložena intenzivnoj pari, čitav kontrolni sistem se može deaktivirati i odaslati signal greške.

i Održavajte površinu upravljačke ploče osjetljive na dodir čistom. Pogrešan rad može biti opažen.

6 Opće informacije o spremanju hrane

Ovaj odjeljak sadrži savjete za pripremu i pečenje hrane.

Opća upozorenja o spremanju hrane na grijaćoj ploči

- Nikada nemojte puniti tavu uljem više od jedne trećine. Ne ostavljajte ploču za kuhanje bez nadzora kada se zagrijava ulje. Pregrijano ulje predstavlja rizik od požara. **Nikada nemojte pokušavati gasiti mogući požar vodom!** Kada je ulje zahvaćeno vatrom, pokrijte ga protivpožarnim ćebetom ili vlažnom krpom. Isključite ploču za kuhanje ako je bezbjedno da

se to uradi i pozovite vatrogasnu službu.

- Prije prženja hrane, uvijek uklonite višak vode i polako stavljajte hranu u zagrijano ulje. Smrznutu hranu obavezno odmrznite prije prženja.
- Kada ložite ulje, pobrinite se da je lonac koji koristite suh i držite otvoren poklopac.
- Preporuke o kuvanju s uštedom energije pronađite u odjeljku „Upute za zaštitu okoliša“.
- Temperatura i vrijeme spremanja hrane predviđeni za izvjesno jelo mogu varirati u zavisnosti od recepta i količine. Iz tog razloga, ove vrijednosti su date okvirno.

7 Održavanje i njega

Opće informacije o čišćenju

⚠ Opšta upozorenja

- Sačekajte da se uređaj ohladi prije čišćenja. Vruće površine mogu izazvati opekotine!
- Ne koristite deterdžente izravno na vruće površine. To može prouzrokovati trajne mrlje.
- Uređaj treba temeljito očistiti i osušiti nakon svakog postupka. Na taj način ćete lakše ukloniti ostatke hrane, čime izbjegavate da ti ostaci izgore tokom sljedeće upotrebe uređaja. Stoga se uvijek trajanja uređaja produžava i problemi s kojima se često suočavate se smanjuju.
- Ne koristite sredstva za paročišćenje za čišćenje uređaja.
- Neki deterdženti ili sredstva za čišćenje mogu oštetiti površinu. Ne koristite abrazivne deterdžente, praške za čišćenje, kreme za čišćenje, sredstva za čišćenje kamenca ili oštre predmete tokom čišćenja.
- Prilikom čišćenja nakon svake upotrebe nije potrebno koristiti posebno sredstvo za čišćenje. Uređaj očistite deterdžentom za pranje posuđa, toplom vodom i mekom krpom ili sunđerom i osušite suvom krpom od mikrovlakana.
- Obavezno nakon čišćenja potpuno obrišite preostalu tečnost i odmah očistite hranu isprskanu oko tijekom pečenja.
- Ne perite nijednu komponentu uređaja u mašini za pranje posuđa.

Za ploču za kuhanje:

- Kisela prljavština, poput mlijeka, paste od rajčice i ulja, može uzrokovati trajne mrlje na pločama za kuhanje i dijelovima plamenika/ploča za kuhanje,

očistite svu tekućinu koja se prelića tekućinom tako što ćete je isključiti.

Površine od inoksa i nerđajuće površine

- Ne koristite sredstva za čišćenje koja sadrže kiselinu ili hlor za čišćenje površina od nerđajućeg čelika ili inoksa i ručica.
- Nerđajuća ili površina od inoksa može vremenom promijeniti boju. To je normalno. Nakon svakog postupka očistite deterdžentom pogodnim za nehrđajuću ili površinu od inoksa.
- Za čišćenje koristite meku krpu sa tečnim deterdžentom (neabrazivnim) pogodnim za površine od inoksa, obratite pažnju da brišete samo u jednom pravcu.
- Odstranite mrlje od kamenca, ulja, škroba, mlijeka i proteina sa površina od inoksa bez mrlja i staklenih površina bez odlaganja. Mrlje mogu zarđati nakon duže vremena.

Staklene površine

- Pri čišćenju staklenih površina ne koristite strugače od tvrdog metala i abrazivne materijale za čišćenje. Isti mogu oštetiti staklenu površinu.
- Uređaj očistite deterdžentom za pranje posuđa, toplom vodom i krpom od mikrovlakana naročito namijenjenu za staklene površine i osušite suvom krpom od mikrovlakana.
- Ako poslije čišćenja ima ostatka deterdženta, obrišite ga hladnom vodom i osušite čistom i mekom krpom od mikrovlakana. Preostali ostaci deterdženta mogu oštetiti staklenu površinu.
- Ni pod kojim uslovima ostatke osušene na staklenoj površini ne treba čistiti nazubljenim noževima, žičanom vunom ili sličnim alatima za grebanje.

- Mrlje od kalcijuma (žute mrlje) možete ukloniti sa staklene površine komercijalno dostupnim sredstvom za uklanjanje kamenca, sredstvom za uklanjanje kamenca poput sirćeta ili limunovog soka.
- Ako je površina jako zaprljana, nanesite sunderom sredstvo za čišćenje na mrlju i sačekajte duže vremena da isto adekvatno odreaguje. Zatim očistite staklenu površinu vlažnom krpom.
- Promjene boje i mrlje na staklenoj površini normalna su pojava i ne predstavljaju grešku.

Plastični djelovi i obojene površine

- Očistite plastične djelove i obojene površine deterdžentom za pranje posuđa, toplom vodom i mekom krpom ili sunderom i osušite suvom krpom.
- Ne koristite strugače od tvrdog metala i abrazivna sredstva za čišćenje. Navedeno može oštetiti površine.
- Vodite računa da spojevi komponenata uređaja ne ostanu vlažni i da na istima ne ostane deterdženta. U suprotnom može doći do korozije na tim spojevima.

Čišćenje ploče za kuhanje

Staklena površina za kuhanje

Slijedite korake čišćenja opisane za staklene površine u odjeljku „Opće informacije o čišćenju“ za čišćenje staklene površine za kuhanje. Za

posebne slučajeve možete obaviti čišćenje prema dolje navedenim informacijama.

- Hranu na bazi šećera, poput tamne kreme, škroba i sirupa, treba odmah očistiti, ne čekajući da se površina ohladi. U suprotnom, staklena površina za kuhanje može biti trajno oštećena.
- Nemojte koristiti sredstva za čišćenje za postupke čišćenja koje izvodite dok je ploča vruća, jer u protivnom mogu nastati trajne mrlje.

Čišćenje kontrolne table

- Prilikom čišćenja tabli s kontrolnim gumbima, obrišite tablu i gumbе vlažnom mekom krpom i osušite suvom krpom. Ne uklanjajte gumbе i zaptivke ispod da biste očistili tablu. Na taj način možete oštetiti kontrolnu tablu i gumbе.
- Prilikom čišćenja nehrđajuće ploče s kontrolnim gumbima, nemojte oko gumba koristiti sredstva za čišćenje nehrđajućih površina (od inoxa). Indikatori oko gumba mogu se izbrisati.
- Očistite kontrolnu tablu osjetljivu na dodir vlažnom mekom krpom i osušite suvom krpom. Ako vaš proizvod ima funkciju zaključavanja tipki, postavite zaključavanje tipki prije čišćenja kontrolne table. Ako postupite drugačije, tipke možete pogrešno odabrati.

8 Rješavanje problema

Konsultujte ovlaštenog servisera ili tehničara sa licencom ili dobavljača kod koga ste kupili uređaj ako ne možete da riješite problem iako ste primijenili instrukcije u ovom dijelu. Nikada ne pokušavajte da sami popravite uređaj koji je u kvaru.

Uređaj ne radi.

- Osigurač je pokvaren ili je iskočio. >>> *Provjerite osigurače u razvodnoj kutiji. Ako je neophodno, zamijenite ih ili resetujte.*
- Uređaj nije uključen u uzemljenu utičnicu. >>> *Provjerite gdje je uključen strujni kabl.*
- Dugmad/okrugla dugmad tasteri na kontrolnoj tabli ne funkcionišu. >>> *Ako je vaš proizvod opremljen funkcijom zaključavanja tipki, možda je omogućeno zaključavanje tipki. Onemogućite tu funkciju.*
- Ako zaslon ne svijetli kada ponovo uključite grijaću ploču. >>> *Isključite aparat na prekidaču. Sačekajte najmanje 20 sekundi, a zatim ga ponovo uključite.*
- Zaštita od pregrijavanja je aktivna. >>> *Pustite da se grijaća ploča ohladi.*
- Lonac za kuhanje nije prikladan. >>> *Provjerite svoj lonac.*

"L" simbol će se pojaviti na ekranu zone za spremanje hrane.

- Lonac niste postavili na aktivnu zonu za spremanje hrane. >>> **Provjerite da li postoji lonac na zoni za spremanje hrane.**
- Vaš lonac nije kompatibilan sa indukcionim spremanjem hrane. >>> *Provjerite je li vaš lonac za spremanje hrane kompatibilan s indukcionom pločom.*
- Lonac za spremanje hrane nije propisno centriran ili donja površina lonca nije dovoljno široka za zonu za spremanje hrane. >>> *Odaberite lonac dovoljno širok i pravilno centrirajte lonac na zonu za spremanje hrane.*
- Lonac ili zona za spremanje hrane su pregrijani. >>> *Sačekajte dok se ohlade.*

Odabrana zona za spremanje hrane naglo se isključuje tokom rada.

- Vrijeme spremanja hrane za odabranu zonu možda traje duže. >>> *Možete podesiti novo vrijeme ili završiti spremanje hrane.*
- Zaštita od pregrijavanja je aktivna. >>> *Pustite da se grijaća ploča ohladi.*
- Neki predmet možda pokriva kontrolnu tablu osjetljivu na dodir. >>> *Uklonite predmet sa table.*

Lonac se ne zagrijava čak i ako je zona za spremanje hrane uključena.

- Vaš lonac nije kompatibilan sa indukcionim spremanjem hrane. >>> *Provjerite je li vaš lonac za spremanje hrane kompatibilan s indukcionom pločom.*
- Lonac za spremanje hrane nije propisno centriran ili donja površina lonca nije dovoljno široka za zonu za spremanje hrane. >>> *Odaberite lonac dovoljno širok i pravilno centrirajte lonac na zonu za spremanje hrane.*

Ventilator za hlađenje i dalje radi iako je grijaća ploča isključena.

- Ovo nije kvar. Ventilator za hlađenje nastavit će s radom sve dok se elektronika u grejnoj ploči ne ohladi na odgovarajuću temperaturu.

Zvuk koji ispušta štednjak tijekom kuhanja

Tijekom kuhanja iz štednjaka se mogu čuti neki zvukovi. Ovi zvukovi nastaju zbog sastava posude za kuhanje. Ovi zvukovi su redovna pojava, ne ukazuju na kvar i dio su indukcijske tehnologije.

Mogući zvukovi i razlozi

- **Buka ventilatora:** Štednjak je opremljen ventilatorom koji se automatski aktivira sukladno temperaturi uređaja. Ventilator ima različite radne razine i radi na različitim razinama sukladno temperaturi.
- **Zujanje manjeg intenziteta poput radne buke transformatora:** Navedeno je rezultat prirode indukcijske tehnologije. Kako se toplina prenosi direktno na dno posude za kuhanje, takvi zvukovi zujanja mogu se čuti ovisno od materijala posude za kuhanje. Tako se različiti zvukovi mogu čuti kod različitog posuđa.
- **Zvuk pucanja:** Razlog tome je struktura i materijal dna posude za kuhanje. Zvuk pucanja može se čuti ako je posuda za kuhanje napravljena od različitih slojeva sa različitim materijalima.
- **Zvuk zavijanja:** Zvuk zavijanja može se čuti kada se dvije zone za kuhanje na istoj strani štednjaka koriste za kuhanje sa različitim razinama kuhanja.

Kôdovi greške / razlozi i moguća rješenja

Kôdovi greške	Razlozi greške	Moguća rješenja
E 22 E 26	Indukcijski štednjak je pregrejan.	Isključite indukcijski štednjak i sačekajte dok se ne ohladi. Greška će se riješiti kada temperatura štednjaka padne ispod granica.
E 46	Jedna ili više tipki drže se pritisnutim duže od 10 sekundi. Predmet je ostavljen na kontrolnoj tabli ili je kontrola izložena pari.	Problem će biti riješen kada sklonite ruku sa štednjaka. Problem će biti riješen kada se očisti kontrolna tabla.
E 47	Ne koristi se lonac pogodan za indukcijsko grijanje.	Greška će biti riješena kada se koristi lonac pogodan za indukcijsko grijanje.
E 1 - E 15	Greška u komunikaciji na indukcijskoj ploči za kuhanje.	Isključite indukcijsku ploču za kuhanje i ponovo pokrenite nakon 30 sekundi. Kontaktirajte ovlaštenog distributera ako se problem nastavi.
E 16 - E 21	Greška senzora temperature na indukcijskoj ploči za kuhanje.	Isključite indukcijsku ploču za kuhanje i ponovo pokrenite nakon 30 sekundi. Kontaktirajte ovlaštenog distributera ako se problem nastavi.

Kôdovi greške	Razlozi greške	Moguća rješenja
E 23 E 24	Softverska greška na indukcijskoj ploči za kuhanje.	Isključite indukcijsku ploču za kuhanje i ponovo pokrenite nakon 30 sekundi. Kontaktirajte ovlaštenog distributera ako se problem nastavi.
E 25	Greška u radu ventilatora na indukcijskoj ploči za kuhanje.	Isključite indukcijsku ploču za kuhanje i ponovo pokrenite nakon 30 sekundi. Kontaktirajte ovlaštenog distributera ako se problem nastavi.
E 31 - E 45	Greška hardvera elektronske ploče na indukcijskoj ploči za kuhanje.	Isključite indukcijsku ploču za kuhanje i ponovo pokrenite nakon 30 sekundi. Kontaktirajte ovlaštenog distributera ako se problem nastavi.
E 48 E 49 E 51	Greška senzora na indukcijskoj ploči za kuhanje.	Oprema senzora mora biti kompatibilna s radnim uslovima. Kontaktirajte ovlaštenog distributera ako se problem nastavi.
E 52 - E 57	Greška visoke temperature na indukcijskoj ploči za kuhanje.	Isključite indukcijski štednjak i sačekajte dok se ne ohladi. Greška će biti riješena kada se temperatura senzora spusti ispod granica. Kontaktirajte ovlaštenog distributera ako se problem nastavi.



Ugradni plamenik

Korisnički priručnik

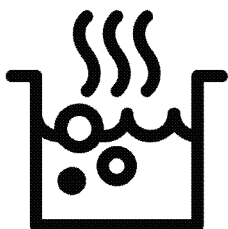

Poštovani korisnici,

Pre upotrebe proizvoda, pročitajte ovaj priručnik.

Beko Hvala što ste odabrali proizvod. Želimo da vam proizvod, proizveden uz visoki kvalitet i tehnologiju, pruži najbolju efikasnost. Da biste to postigli, pažljivo pročitajte ovaj priručnik i svu drugu dokumentaciju koja je data pre upotrebe proizvoda i sačuvajte istu za naknadnu referencu. Ako ovaj uređaj predate trećem licu, priložite i ovo uputstvo za upotrebu. Pratite uputstva obraćajući pažnju na sve informacije i upozorenja navedena u uputstvu za upotrebu.

Obratite pažnju na sve informacije i upozorenja u uputstvu za upotrebu. Na taj način ćete zaštititi sebe i svoj proizvod od opasnosti koje mogu nastati.

Sačuvajte uputstvo za upotrebu. Ako ovaj uređaj predate trećem licu, priložite i ovo uputstvo za upotrebu.

Korisnički priručnik sadrži sledeće simbole:



Opasnost koja može za rezultat imati smrt ili ozledu.

NAPOMENA Opasnost koja može za rezultat imati materijalnu štetu na proizvodu ili okolini.



Opasnost koja može za rezultat imati opekotine zbog kontakta s vrućim površinama.



Važne informacije ili korisni saveti za upotrebu.



Pročitajte uputstvo za upotrebu!



Arçelik A.Ş.
Karaağaç caddesi No:2-6
34445 Sütlüce/Istanbul/TURKEY
Made in TURKEY

1 Bezbednosna uputstva 4

Namena	4
Bezbednost dece, ugroženih osoba i kućnih ljubimaca.....	4
Električna bezbednost	5
Bezbednost u transportu	6
Bezbednost pri ugradnji.....	6
Bezbednost upotrebe.....	7
Upozorenja o temperaturi.....	7
Upotreba dodataka	8
Bezbednost kuvanja	8
Indukcija.....	8
Bezbednost pri održavanju i čišćenju	9

2 Uputstva za zaštitu životne sredine 10

Propis o odlaganju otpada	10
Usaglašenost sa WEEE direktivom i odlaganje otpada	10
Odlaganje ambalažnog materijala	10
Preporuke za uštedu energije.....	10

3 Vaš proizvod 11

Predstavljanje proizvoda	11
Predstavljanje i upotreba kontrolne table proizvoda	12
Kontrola ploče za kuvanje	12
Opšte informacije o ploči.....	12
Tehničke specifikacije	13

4 Prva upotreba 14

Prvo čišćenje.....	14
--------------------	----

5 Kako koristiti ploču za kuvanje 15

Opšte informacije o upotrebi ploče za kuvanje.....	15
Kontrolna tabla.....	17

6 Opšte informacije o pečenju 23

Opšta upozorenja za kuvanje na ploči	23
--	----

7 Održavanje i nega 24

Opšte informacije o čišćenju	24
Čišćenje ringle.....	25
Čišćenje kontrolne table	25

8 Rešavanje problema 26

1 Bezbednosna uputstva

- Ovaj odeljak sadrži bezbednosna uputstva koja će vam pomoći da se zaštitite od rizika od telesnih ozleda ili oštećenja imovine.
 - Ako je proizvod prenešen na drugu osobu ili polovni uređaj dat na korišćenje, uz proizvod treba isporučiti uputstvo za upotrebu, etikete proizvoda, druga relevantna dokumenta i dodatke.
 - Naša kompanija ne snosi odgovornost za štetu koja može nastati kao rezultat nepoštovanja ovih uputstava.
 - Ako se ne pridržavate ovih uputstava, bilo koja garancija biće poništena.
 - ⚠ Ugradnju i popravke uvek treba da obavlja proizvođač, ovlašćeni servis ili lica koja je imenovao uvoznik.
 - ⚠ Koristite isključivo originalne rezervne delove i dodatke.
 - ⚠ Ne pokušavajte da popravite i ne menjajte nijednu komponentu proizvoda ako to nije jasno naznačeno u uputstvu za upotrebu.
 - ⚠ Ne izvodite tehičke modifikacije na proizvodu.
- ## ⚠ Namena
- Ovaj proizvod je namenjen za kućnu upotrebu. On nije namenjen za komercijalnu upotrebu.
 - Ne koristite proizvod u baštama, na balkonima ili drugim okruženjima na otvorenom. Uređaj je predviđen za upotrebu u kuhinjama i domaćinstvima u prodavnicama, kancelarijama i drugim radnim okruženjima.
 - **UPOZORENJE:** Ovaj proizvod treba koristiti samo za spremanje hrane. Ne treba ga koristiti u različite svrhe, poput zagrevanja prostorije.
- ## ⚠ Bezbednost dece, ugroženih osoba i kućnih ljubimaca
- Ovaj proizvod mogu koristiti deca sa 8 i više godina starosti i osobe sa fizičkim, čulnim ili mentalnim nedostacima i osobama bez znanja ili iskustva, isključivo ukoliko su pod nadzorom i kada im se objašnjava način

bezbedne upotrebe aparata i moguće opasnosti.

- Deca se ne smeju igrati sa uređajem. Deca nikada ne smeju da čiste i održavaju uređaj, sem ako se nalaze pod nadzorom odrasle osobe.
- Ovaj proizvod ne smeju koristiti osobe sa fizičkim, čulnim ili mentalnim nedostacima (uključujući decu), osim ako se drže pod nadzorom ili dobiju potrebna uputstva.
- Decu treba nadzirati kako bi se obezbedilo da se ne igraju sa ovim uređajem.
- Električni proizvodi su opasni za decu i kućne ljubimce. Deca i kućni ljubimci ne smeju se igrati, penjati se ili ulaziti u proizvod.
- Ne stavljajte predmete na proizvod koje deca mogu da dohvate.
- Okrenite ručke lonaca i tava na stranu radne površine tako da deca ne mogu da ih dohvate i opeku se.
- **UPOZORENJE:** Tokom upotrebe, dostupne površine proizvoda su vruće. Decu držite dalje od proizvoda.

- Ambalažni materijal čuvajte izvan dohvata djece. Postoji rizik od ozlede i gušenja!
- (Ako vaš proizvod ima utikač) Zbog bezbednosti dece, isključite utikač i onemogućite rad proizvoda pre nego što ga odložite.



Električna bezbednost

- Uređaj povežite na uzemljenu utičnicu zaštićenu osiguračem sa volтажom navedenom na tipskoj nalepnici. Uzemljenje mora uvesti kvalifikovani električar. Ne koristite proizvod bez uzemljenja u skladu sa lokalnim/nacionalnim propisima.
- Utikač ili električni priključak proizvoda moraju biti na lako dostupnom mestu (na koje neće uticati plamen peći). Ako to nije moguće, na električnoj instalaciji na koju je uređaj priključen mora postojati mehanizam (osigurač, prekidač, sklopka, itd.), u skladu s propisima koji uređuju napajanje električnom energijom i odvajanje svih polova od mreže.

- Proizvod se ne sme priključiti u utičnicu tokom ugradnje, popravke i transporta.
- Uključite proizvod u uzemljenu utičnicu koja odgovara vrednostima napona struje i frekvencije navedene na tipskoj nalepnici.
- (Ako vaš proizvod nema kabl za napajanje) Koristite samo priključni kabl naveden u odeljku „Tehničke specifikacije“.
- Ne gurajte kabl za napajanje ispod ili iza proizvoda. Ne stavljajte teške predmete na kabl za napajanje. Kabl za napajanje ne treba da se savija, prelama i ne sme da dođe u kontakt sa bilo kojim izvorom toplote.
- Koristite samo originalni kabl. Ne koristite odsečene ili oštećene kablove ili produžne kablove.
- Ako je kabl za napajanje oštećen, mora ga zameniti proizvođač, ovlašćeni servis ili osoba koju je odredila kompanija uvoznik, kako bi se sprečile moguće opasnosti.

(Ako vaš proizvod ima utikač)

- Ne priključujte proizvod u utičnicu koja je labava, ispala

iz svog ležišta, slomljena, prljava, masna, uz rizik od kontakta sa vodom (na primer, voda koja može procuriti iz šaltera).

- Nikada ne dodirujte utikač vlažnim rukama! Ne vucite za kabl kada isključujete uređaj iz struje, uvek vucite za utikač.
- Proverite da li je utikač proizvoda čvrsto priključen u utičnicu da se izbegne stvaranje luka.



Bezbednost u transportu

- Pre transporta proizvoda isključite proizvod sa napajanja.
- Kada treba da transportujete proizvod, zamotajte ga u ambalažni materijal ili debeli karton i čvrsto ga zalepite. Učvrstite proizvod trakom kako ne bi došlo do oštećenja uklonjivih ili pokretnih delova proizvoda ili samog proizvoda.
- Pogledajte celi proizvod da bi utvrdili da li ima oštećenja koja su mogla nastati tokom transporta.



Bezbednost pri ugradnji

- Pre ugradnje proizvoda, proverite da li ima oštećenja.

Ako je proizvod oštećen, nemojte ga ugrađivati.

- Ne postavljajte proizvod u blizini izvora toplote (radijatori, šporet i sl.).
- Držite sve ventilacione kanale otvorenima oko proizvoda.



Bezbednost upotrebe

- Obavezno isključite proizvod nakon svake upotrebe.
- Ako proizvod ne koristite duže vreme, isključite ga sa napajanja ili isključite osigurač u kutiji sa osiguračima.
- Ne koristite neispravan ili oštećen proizvod. Ako postoje, isključite električne/plinske priključke proizvoda i pozovite ovlašćeni servis.
- **UPOZORENJE:** Ako je površina naprsla, isključite uređaj da biste izbegli mogućnost električnog udara.
- Ne penjite se na proizvod da biste dohvatili bilo šta ili iz bilo kojeg drugog razloga.
- Ne koristite proizvod u situacijama koje mogu uticati na vaše rasuđivanje, kao što su korišćenje opojnih sredstava i/ili upotreba alkohola.

- Zapaljivi predmeti ostavljeni u području za pripremu hrane mogu se zapaliti. Nikada ne čuvajte zapaljive predmete u području za pripremu hrane.
- Posuđe od livenog gvožđa, aluminijuma ili posuđe s oštećenim/grubim dnom mogu dovesti do grebanja staklene površine. Prilikom zamene posuda uvek podižite posude, a ne klizite njima po površini.
- Pritisak pare koji se može stvoriti zbog vlage na površini ploče za kuvanje ili na dnu šerpe može da izazove pomeranje šerpe. Stoga, uverite se da su površina ploče za kuvanje i dno posuda uvek suvi.
- Ovaj proizvod nije pogodan za upotrebu sa daljinskim upravljačem ili spoljnim satom.



Upozorenja o temperaturi

- **UPOZORENJE:** Dok proizvod radi, izloženi delovi će biti vrući. Ne dirajte proizvod i grejne elemente. Deca mlađa od 8 godina ne smeju se približavati proizvodu bez odrasle osobe.

- Ne stavljajte zapaljive/eksplozivne materijale u blizini proizvoda, jer će ivice biti vruće tokom rada.
- **UPOZORENJE:** Opasnost od požara: Nemojte držati predmete na površinama za kuvanje.



Upotreba dodataka

- **UPOZORENJE:** Koristite samo štitnike ploče za kuvanje koje je dizajnirao proizvođač aparata za kuvanje ili koje je proizvođač aparata odredio kao pogodne u uputstvu za upotrebu, ili štitnike ploče za kuvanje koje sadrži aparat. Upotreba neodgovarajućih štitnika može izazvati nezgode.



Bezbednost kuvanja

- **UPOZORENJE:** Proces pripreme hrane mora se pratiti. Kratkotrajni procesi pripreme moraju se konstantno nadgledati.
- **UPOZORENJE:** Kuvanje na ringli sa zagrejanom masti ili uljem može biti opasno i dovesti do požara. NIKADA ne pokušavajte da gasite

vatru vodom, već isključite uređaj, a zatim pokrijte plamen tj., pokrijte ga poklopcem ili protivpožarnim ćebetom.

- Budite oprezni kada koristite alkohol u hrani. Alkohol isparava na visokim temperaturama i može se zapaliti ako je izložen vrućim površinama, tako uzrokujući požar.



Indukcija

- Ringle se zasnivaju na tehnici „indukcije“. Vaša indukciona ploča za kuvanje, koja istovremeno štedi vreme i novac, mora da se koristi sa šerpama koje su podesne za indukciono kuvanje; u suprotnom, ringle neće raditi. Za detaljne informacije pogledajte odeljak „Izbor posuđa“.
- Indukcione ploče za kuvanje stvaraju magnetno polje koje može da ima štetni uticaj na ljude koji koriste uređaje kao što su insulinska pumpa ili pejs-mejker.
- Nakon upotrebe isključite ploču na kontrolnoj tabli, ne oslanjajte se na senzor na posudi.

- Metalni predmeti kao što su noževi, viljuške, kašike i poklopci ne smiju se stavljati na grijaću ploču jer će se zagrijati.
- Metalni predmeti uskladišteni u fiokama ispod ploče za kuvanje mogu se jako zagrijati tokom duge i intenzivne upotrebe. Ne skladištite metalne predmete u fiokama ispod ploče za kuvanje.
- Ne stavljajte elektronske proizvode kao što su mobilni telefoni, tableti, računari na indukcionu ploču za kuvanje. Vaš proizvod se može oštetiti.



Bezbednost pri održavanju i čišćenju

- Sačekajte da se uređaj ohladi pre čišćenja. Vruće površine mogu izazvati opekotine!
- Ne perite proizvod prskanjem ili sipanjem vode na njega! Postoji opasnost od strujnog udara!
- Ne čistite proizvod paročistačima, jer to može izazvati strujni udar.
- So, ostaci šećera na dnu posuđa ili takve čestice na staklenoj površini mogu uzrokovati ogrebotine i pucanje stakla. Proverite da li je dno čisto pre stavljanja posuđa. Staklokeramičku površinu održavajte čistom.

2 Uputstva za zaštitu životne sredine

Propis o odlaganju otpada Usaglašenost sa WEEE direktivom i odlaganje otpada



Ovaj proizvod je usaglašen sa WEEE direktivom Evropske Unije (2012/19/EU). Ovaj proizvod nosi znak klasifikacije za električni i elektronski otpad (WEEE).

Ovaj proizvod je proizveden od visoko kvalitetnih delova i materijala koji se mogu ponovo koristiti i pogodni su za reciklažu. Nemojte odlagati proizvod u otpad sa običnim kućnim otpadom i drugim otpadima na kraju veka trajanja. Odložite ga u centar za sakupljanje i reciklažu električnog i elektronskog otpada. Konsultujte se sa svojim lokalnim vlastima da biste saznali o ovim centrima za sakupljanje otpada. Odgovarajuće odlaganje korišćenih uređaja pomaže u sprečavanju potencijalnih negativnih posledica po životnu sredinu i zdravlje ljudi.

Usaglašenost sa RoHS direktivom: Proizvod koji ste kupili u saglasnosti je sa RoHS direktivom Evropske Unije (2011/65/EU). On ne sadrži štetne i zabranjene materijale navedene u direktivi.

Odlaganje ambalažnog materijala

- Ambalažni materijali su opasni po decu. Ambalažni materijal čuvajte na

bezbednom mestu, van domašaja dece. Ambalažni materijali za ovaj proizvod su proizvedeni od materijala koji se mogu reciklirati. Odložite ih pravilno i sortirajte u skladu sa uputstvima za recikliranje otpada. Ne odlažite ih sa običnim kućnim otpadom.

Preporuke za uštedu energije

Informacije o energetskej efikasnosti prema EU 66/2014 mogu se pronaći na karti proizvoda koji je priložen uz proizvod. Sledeći predlozi će vam pomoći da svoj proizvod upotrebljavate na ekološki i energetski efikasan način:

- Zamrznutu hranu odmrznite pre spremanja.
- Isključite proizvod 5 do 10 minuta pre isteka vremena za produženo kuvanje. Sada možete uštedeti do 20% električne energije upotrebom toplote.
- Koristite lonce/pekače veličine i poklopca pogodnih za grejnu ploču. Uvek odaberite lonac veličine koja odgovara vašim obrocima. Posude neprikaldne veličine zahtevaće energije više nego što je potrebno.

3 Vaš proizvod

Predstavljanje proizvoda

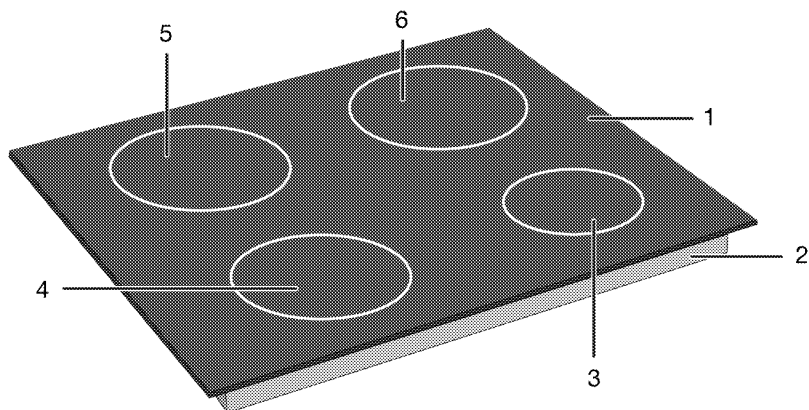

- 1 Staklena površina za spremanje hrane
- 2 Donje kućište
- 3 Područje za indukciono kvanje

- 4 Područje za indukciono kvanje
- 5 Područje za indukciono kvanje
- 6 Područje za indukciono kvanje

Predstavljanje i upotreba kontrolne table proizvoda

U ovom odeljku možete pronaći pregled i osnovne namene kontrolne table proizvoda. Moguće su razlike u slikama i nekim karakteristikama u zavisnosti od vrste proizvoda.

Kontrola ploče za kuvanje

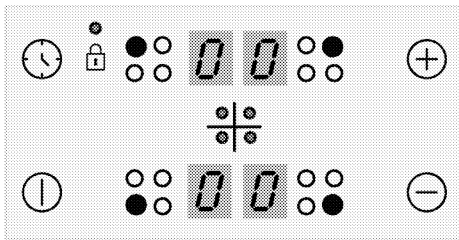

Tipke

- ⏻ : Tipka ON/OFF (UKLJUČIVANJE/ISKLUČIVANJE):
- 🕒 : Tipka tajmera
- ⊕ : Tipka za povećanje
- ⊖ : Tipka za smanjenje

Simboli

- 🔒 : Simbol zaključavanja tastera

Tipke za odabir područja kuvanja

- : Tipka za odabir zadnjeg levog područja za kuvanje
- : Tipka za odabir prednjeg levog područja za kuvanje
- : Tipka za odabir prednjeg desnog područja za kuvanje
- : Tipka za odabir zadnjeg desnog područja za kuvanje

Opšte informacije o ploči

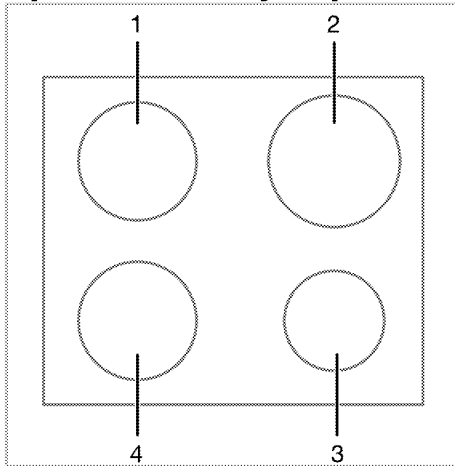

- 1 Zadnja leva - Područje za indukciono kuvanje
- 2 Zadnja desna - Područje za indukciono kuvanje
- 3 Prednja desna - Područje za indukciono kuvanje
- 4 Prednja leva - Područje za indukciono kuvanje

Tehničke specifikacije

Opšte specifikacije

Spoljne dimenzije proizvoda (visina/širina/dubina)	52 mm*/580 mm/510 mm (Za modele koji dolaze sa pričvrstnim oprugama i zaptivnom zaptivkom pričvršćenom na proizvod, uzmite u obzir da su mere širine i dubine veće za 10 mm od ovih merenja.)
Dimenzije ugradne ploče (širina / dubina)	560 (+2) mm /490 (+2) mm
Napon / frekvencija	1N ~ 220-240 V/ 2N ~ 380-415 V ~ 50 Hz
Tip i presek kabla koji se koristi / adekvatan za upotrebu u proizvodu	min. H05V2V2-F 4 x 2,5 mm ²
Ukupna potrošnja električne energije	maks. 7.2 kW

Goriionici

Zadnja leva	Područje za indukciono kuvanje
Dimenzije	180 mm
Električna energija	2000W / Pojačivač: 2300 W
Prednja leva	Područje za indukciono kuvanje
Dimenzije	180 mm
Električna energija	2000W / Pojačivač: 2300 W
Prednja desna	Područje za indukciono kuvanje
Dimenzije	145 mm
Električna energija	1600 W / Pojačivač: 1800 W
Zadnja desna	Područje za indukciono kuvanje
Dimenzije	210 mm
Električna energija	2000 W / Pojačivač: 2300 W

* Visina ploče za kuvanje navedena u tehničkoj tabeli je osnovna visina poklopca proizvoda.

- i** Tehničke specifikacije se mogu menjati bez prethodnog upozorenja u cilju poboljšanja kvaliteta uređaja.
- i** Slike u ovom uputstvu su šematske i možda se neće u potpunosti poklapati sa Vašim uređajem.
- i** Vrednosti navedene na nalepnici uređaja ili u dokumentaciji koju ste dobili uz uređaj su dobijene u laboratorijskim uslovima u skladu sa relevantnim standardima. U zavisnosti od radnih uslova u kojima se nalazi uređaj, stvarne vrednosti se mogu razlikovati.

4 Prva upotreba

Pre nego što počnete da koristite svoj proizvod, preporučuje se da uradite kako je navedeno u odeljcima u nastavku.

Prvo čišćenje

1. Skinite svu ambalažu.
2. Obrišite površine proizvoda vlažnom krpom ili sunđerom i osušite krpom.

NAPOMENA Prilikom upotrebe nekih deterdženata ili sredstava za čišćenje mogla bi da se ošteti površina. Ne koristite agresivne deterdžente, praškove/tečnosti za čišćenje ili oštre predmete tokom čišćenja.

NAPOMENA Tokom prvog uključivanja se par sati može javiti dim i osetiti neobičan miris. To je potpuno normalno. Pobrinite se da soba ima dobru ventilaciju radi uklanjanja dima i neobičnog mirisa. Izbegavajte direktno udisanje dima i mirisa koji se osećaju.

5 Kako koristiti ploču za kuvanje

Opšte informacije o upotrebi ploče za kuvanje

Opšta upozorenja

- Ne dozvolite da neki predmeti padnu na ploču za kuvanje. Čak i mali predmeti, kao što su solje, mogu oštetiti ploču za kuvanje. Ne koristite napukle ploče za kuhanje. Voda može procuriti kroz ove pukotine i izazvati kratki spoj. Ako je površina na bilo koji način oštećena (npr. Vidljive pukotine), prvo isključite osigurač, a zatim pozovite ovlašćeni servis da iskopčate proizvod kako biste smanjili rizik od strujnog udara.
- Na ploču za kuvanje ne stavljajte šerpe i tiganje koji nisu u ravnoteži i koji se lako nagnu.
- Ne zagrevajte prazne šerpe/tiganje. To bi moglo da ošteti šerpe i uređaj.
- Isključite gorionike ploče za kuvanje nakon svake upotrebe.
- Možete da oštetite uređaj ako ploče za kuvanje koristite bez ikakvih šerpi ili tiganja. Isključite ploče za kuvanje nakon svakog korišćenja.
- Nakon svake upotrebe površina za kuvanje će biti vruća, zato nemojte stavljati plastične lonce / posude na površinu za kuvanje. Smesta očistite sa površine sav takav materijal.
- Nagle promene temperature na staklenoj površini za kuvanje mogu izazvati oštećenja, pazite da ne prolijete hladne tečnosti tokom kuvanja.
- Stavite dovoljnu količinu hrane u šerpe i tiganje. Tako možete da sprečite prelivanje hrane iz šerpi/tiganja i nećete morati nepotrebno da čistite.

- Nemojte da stavljate poklopce na šerpe i tiganje koji su na gorioncima/zonama.
- Šerpe stavite po sredini gorionika/zona. Ako želite da stavite šerpu na neki drugi gorionik/zonu, nemojte je gurati prema željenom gorioniku; radije je prvo podignite i onda stavite na neki drugi gorionik.

Princip rada indukcijske ploče

Indukcijska ploča radi na principu otvorenog kruga. Kolo se završava kada se na njega postave posude za kuvanje pogodne za indukciono kuvanje, a elektronski sistem ispod staklene površine generiše magnetno polje. Metalna osnovna lonaca / šerpi se zagreva uzimajući energiju iz ovog magnetnog polja. Zbog toga se toplota ne proizvodi na površini ploče za kuvanje, nego direktno na šerpama/tiganjima iznad. Staklena površina se zagreva toplotom šerpi/tiganja za kuvanje.

Prednosti kuvanja sa indukcijom

- Indukcijske ploče imaju neke prednosti jer se toplota direktno prenosi na šerpe/tiganje za kuvanje.
- Hrana koja se preliva tokom kuvanja ne gori brzo jer se staklena površina za kuvanje ne zagreva direktno. Zbog toga se lakše čisti.
 - Kuvanje treba biti brže jer se toplota direktno proizvodi na šerpama/tiganjima za kuvanje. Tako šteti vreme i energiju u odnosu na druge tipove ploče za kuvanje.
 - Budući da se toplota prenosi direktno na šerpe/tiganje za kuvanje, ne dolazi do gubitka toplote i omogućeno je efikasnije kuvanje.
 - Činjenica da se zaustavlja prenos toplote i da se površina za kuvanje ne

zagreva direktno kada se šerpe/tiganji za kuvanje uklone sa površine za kuvanje omogućava bezbednije korišćenje i zaštitu od mogućih nezgoda tokom kuvanja.

Uputstvo za bezbedan rad:

- Nemojte da odabirete visoke nivoe grejanja kada koristite nelepljive šerpe/tiganje za kuvanje obložene malom količinom ulja ili kada se koriste bez ulja (teflonske).
- Nemojte koristiti staklenu površinu za kuvanje za odlaganje stvari ili rezanje.
- Ne stavljajte metalne predmete, kao što su pribor za jelo ili poklopci šerpi, na ploču za kuvanje jer mogu postati vrući.
- Nikada nemojte za kuvanje da koristite alu foliju. Nikada nemojte stavljati hranu omotanu alu folijom na indukcijsku zonu.
- Magnetne predmete kao što su kreditne kartice ili trake držite dalje od ploče za kuvanje kada je uključena.
- Ako se ispod ploče za kuvanje nalazi pećnica i ona radi, senzori ploče mogu da smanje nivo kuvanja ili isključe ploču za kuvanje.
- Vaša ploča za kuvanje ima sistem automatskog isključivanja. Sledeća poglavlja navode detaljne informacije o ovom sistemu. Međutim, ako za kuvanje koristite šerpe sa tankim dnom, te šerpe će se zagrevati vrlo brzo i dno šerpe moglo bi da se rastali i ošteti površinu za kuvanje i uređaj pre aktiviranja automatskog isključivanja.

Šerpe/tiganji za kuvanje

Trebate da koristite feromagnetske, kvalitetne šerpe/tiganje za kuvanje koji imaju oznaku ili upozorenje da su prikladni za indukcijsko kuvanje samo sa vašom indukcijskom pločom. Uopšteno govoreći, veći sadržaj gvožđa utiče na bolje performanse šerpi/tiganja za

kuvanje. Osnovni prečnik lonaca / šerpi mora odgovarati indukcionoj zoni. U nastavku se navode predložene dimenzije.

Prikladne šerpe/tiganji:

- Šerpe/tiganji od livenog gvožđa
- Šerpe/tiganji od emajliranog čelika
- Šerpe/tiganji od običnog i nerđajućeg čelika (sa oznakom ili upozorenjem na prikladnost za indukciju)

Neprikladne šerpe/tiganji:

- Šerpe/tiganji od aluminijuma
- Šerpe/tiganji od bakra
- Šerpe/tiganji od mesinga
- Staklene šerpe/tiganji
- Grnčarija
- Keramika i porcelan

Preporuke:

- Koristite samo šerpe/tiganje sa ravnim dnom. Nemojte da koristite šerpe/tiganje sa konveksnim ili konkavnim dnom.

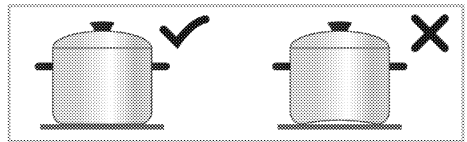

- Koristite samo šerpe/tiganje za kuvanje sa debelim, obrađenim dnom. Ako koristite šerpe sa tankim dnom, te šerpe će se zagrevati vrlo brzo i dno šerpe moglo bi da se rastali i ošteti površinu za uređaj pre aktiviranja automatskog isključivanja. Oštri rubovi mogu da prouzrokuju ogrebotine na površini.

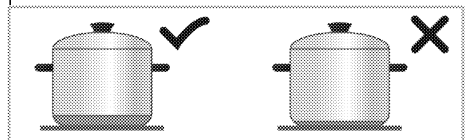

- Dna nekih šerpi/tiganja za kuvanje imaju manje feromagnetno polje od njihovog stvarnog prečnika. Ploča za kuvanje zagreva samo ovo područje.

Zbog toga se toplota ne raspoređuje ravnomerno i smanjene su performanse kuvanja. Osim toga, velike indukcijske ploče možda neće moći prepoznati takve šerpe/tiganje za kuvanje. Zato se ploču za kuvanje treba odabrati u skladu sa veličinom feromagnetnog polja.

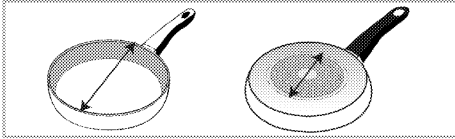

- Neke šerpe/tiganji za kuvanje imaju dno koje sadrži neferomagnetske materijale kao što je aluminijum. Ovi tipovi šerpi/tiganja za kuvanje možda se neće zagrevati ravnomerno ili ih indukcijska ploča uopšte neće prepoznati. U nekim slučajevima može se pojaviti upozorenje o lošim loncima.

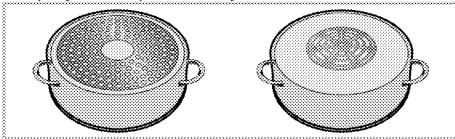

Testiranje šerpi/tiganja za kuvanje

Na dole opisane načine proverite da li je vaša šerpa prikladna za indukcijsku ploču.

1. Prikladni su ako dno vaše šerpe može da drži magnet.
2. Prikladna je ako "L" ne trepće kada stavite šerpu na indukcijsku ploču i uključite ploču za kuvanje.

Preporučene dimenzije šerpi/tiganja za kuvanje

Prečnik područja za kuvanje - mm	Prečnik lonca - mm
145	min. 100 - Maks. 145
180	min. 100 - Maks. 180
210	min. 140 - Maks. 210
240	min. 140 - Maks. 240
280	min. 125 - Maks. 280
320	min. 125 - Maks. 320

Detekcija šerpi/tiganja za kuvanje od strane indukcijskih ploča zavisi od

prečnika i materijala feromagnetske komponente u dnu šerpi/tiganja. Da bi se omogućila detekcija šerpi/tiganja za kuvanje i postiglo efikasno kuvanje, treba odabrati šerpe/tiganje za kuvanje u skladu sa dimenzijom vaše ploče. Gore se navode preporučene dimenzije šerpi/tiganja za određene dimenzije ploče za kuvanje.

Ponašanje ključanja može se razlikovati u zavisnosti od vrste lonca, veličine posude i veličine zone za kuvanje. Za homogenije ponašanje ključanja može se koristiti za korak veću zonu kuvanja. Upotreba veće zone za kuvanje ne dovodi do gubitka energije na indukcionim pločama za kuvanje, jer se toplota stvara samo u odgovarajućem delu posude.

Kontrolna tabla

- **i** Zaključavanje tastera se otkazuje u slučaju nestanka struje.

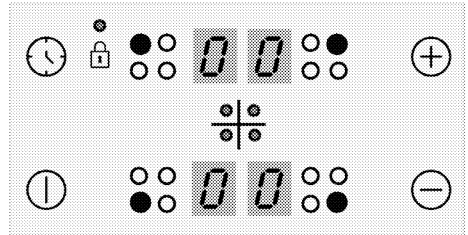

Tipke

- ⏻ : Tipka ON/OFF (UKLJUČIVANJE/ISKLJUČIVANJE);
- 🕒 : Tipka tajmera
- ⊕ : Tipka za povećanje
- ⊖ : Tipka za smanjenje

Simboli

- 🔒 : Simbol zaključavanja tastera

Tipke za odabir područja kuvanja

- : Tipka za odabir zadnjeg levog područja za kuvanje
- : Tipka za odabir prednjeg levog područja za kuvanje

- ○ : Tipka za odabir prednjeg desnog područja za kuvanje
- ○ : Tipka za odabir zadnjeg desnog područja za kuvanje

i Grafički prikaz podataka i brojeve imaju samo informativnu svrhu. Realni prikazi i funkcije mogu se razlikovati za vaš model ploče za kuvanje.

i Ovim proizvodom se upravlja putem senzorske komandne table. Svaka operacija koju izvršite na senzorskoj komandnoj tabli biće potvrđena zvučnim signalom.

i Komandnu tablu uvek održavajte čistom i suvom. Vlažne i zaprljane površine mogu izazvati probleme u radu ovih funkcija.

Uključivanje ploče za kuvanje

1. Dodirnite taster  na komandnoj tabli. "0" ikona se pojavljuje na svim displejima zona za kuvanje.

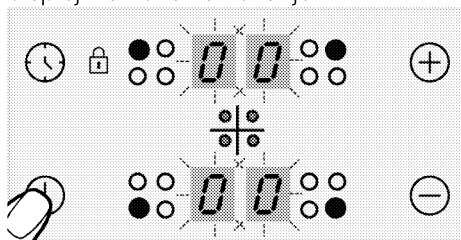

i Ako se ne izvrši nijedna operacija u roku od 20 sekundi, ploča za kuvanje će se automatski vratiti u režim pripravnosti.

Isključivanje ploče za kuvanje.

1. Dodirnite taster  na komandnoj tabli. Ploča za kuvanje će se isključiti i vratiti u režim pripravnosti.

i "H" ili "h" simbol koji se pojavljuje na displeju zone za kuvanje označava da je zona za kuvanje još uvek topla. Ne dodirujte zone za kuvanje.

lampica preostale toplote

"H" simbol koji se pojavljuje na displeju zone za kuvanje ukazuje na to da je ploča za kuvanje još uvek vruća i da se može koristiti za održavanje toplote male količine hrane. Ovaj simbol će se ubrzo promeniti u "h" simbol koji označava manju toplinu.

i Kada nestane struja, lampica preostale toplote se neće upaliti i ne upozorava korisnika na vruće zone za kuvanje.

Uključivanje zona za kuvanje

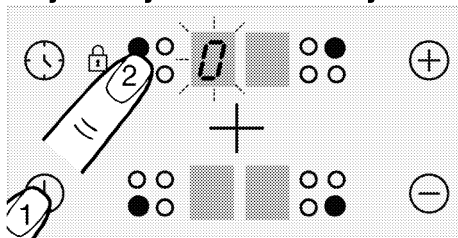

1. Dodirnite taster  da biste uključili ploču za kuvanje.
 2. Dodirnite taster za biranje zone za kuvanje koju želite da uključite. "0" se pojavljuje na displeju zone za kuvanje i lampica odgovarajuće zone za kuvanje svetli.

i Ako se ne izvrši nijedna operacija u roku od 20 sekundi, ploča za kuvanje će se automatski vratiti u režim pripravnosti.

Podlašavanje temperature

i Na jačinama od 1 do 7, voda ili ulje u šerpi mogu da proključaju ili da prestanu sa ključanjem. To može da dovede do toga da korisnik pomisli da se proizvod naizmenično uključuje i isključuje. Ova pojava, koja se uočava posebno kada ima malo vode ili ulja, nije kvar; to je samo način na koji proizvod radi.

Dodirnite taster \oplus ili \ominus da biste podesili temperaturu između "1" i "9" ili između "9" i "1".

i Spoljašnji deo zone za kuvanje na indukcionoj ploči od 280 mm (ako je vaš proizvod opremljen zonom za kuvanje na indukcionoj ploči od 280 mm) aktivira se samo kada se postavi tiganj koji je dovoljno veliki da prekrije zonu za kuvanje na zonu za kuvanje i kada je temperatura podešena na nivo viši od 8.

Isključivanje zona za kuvanje:

Zona za kuvanje može biti isključena na 3 različita načina:

1. Smanjenjem temperature na nivo "0"

Možete isključiti zonu za kuvanje smanjenjem temperature na nivo "0".

2. Dodirivanjem simbola odgovarajuće zone za kuvanje izvesno vreme

Uključite zonu za kuvanje pritiskom na odgovarajući simbol izvesno vreme da bi vrednost temperature pala na "0".

3. Korišćenjem funkcije za isključivanje kod opcije vremenskog programatora za željenu zonu za kuvanje

Kada vreme istekne, vremenski programator će isključiti zonu za kuvanje koja mu je određena. "0" ili

"00" će se pojaviti na odgovarajućem displeju.

Kada vreme istekne, začuće se alarm. Dodirnite bilo koji taster na komandnoj tabli da biste utišali zvučni alarm.

Velika snaga (Pojačavač)

(Ova funkcija je opcionalna. Možda ne postoji kod vašeg modela.)

Za brzo zagrevanje možete da koristite funkciju pojačavača "P". Međutim, ova funkcija se ne preporučuje za duže kuvanje. Funkcija pojačavača možda neće biti dostupna za sve zone za kuvanje.

Uključivanje velike snage (Pojačavač):

1. Dodirnite taster Ⓢ da biste uključili ploču za kuvanje.
2. Izaberite željenu zonu za kuvanje dodirivanjem tastera za biranje zone za kuvanje.
3. Dodirnite prvo taster \oplus ili \ominus da biste došli do nivoa "9".

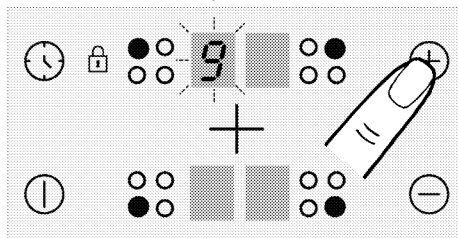

4. Kada je zona za kuvanje na nivou "9", dodirnite taster \oplus jednom da biste temperaturu zone za kuvanje podesili na "P".

Isključivanje velike snage (Pojačavač):

- Da biste isključili funkciju pojačavača, dodirnite \ominus da biste podesili temperaturu na nivo "9". Funkcija pojačavača zone za kuvanje se isključuje i nastavlja da radi na nivou "9".
- Možete smanjiti nivo temperature dodirivanjem \ominus ili ga možete potpuno

isključiti smanjenjem nivoa temperature na "0".

Blokada tastera

Možete aktivirati blokadu tastera kako biste izbegli promenu funkcija usled greške dok ploča za kuvanje radi.

Aktiviranje blokade tastera

1. Dodirnite taster  da biste uključili ploču za kuvanje.
2. Dodirnite tastere  i  istovremeno da biste aktivirali blokadu tastera.

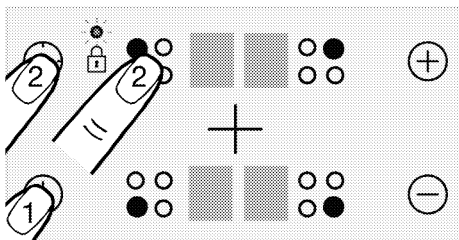

» Blokada tastera će se aktivirati i upaliće se tačka na simbolu .

- i** Ako isključite ploču za kuvanje kada su tasteri blokirani, blokada tastera će biti aktivirana sledeći put kada ponovo uključite ploču za kuvanje. Blokada tastera mora biti deaktivirana da biste mogli uključiti ploču za kuvanje.

Deaktiviranje blokade tastera

1. Kada je blokada tastera aktivna, dodirnite tastere  i  istovremeno.





» Blokada tastera će se deaktivirati i ugasiće se tačka na simbolu .

Zaštita od dece (Ova funkcija je opcionalna. Možda ne postoji kod vašeg modela.)

Možete zaštititi ploču za kuvanje od nenamernog uključivanja da biste sprečili da je deca uključe. Zaštita od dece može biti aktivirana i deaktivirana u režimu pripravnosti.



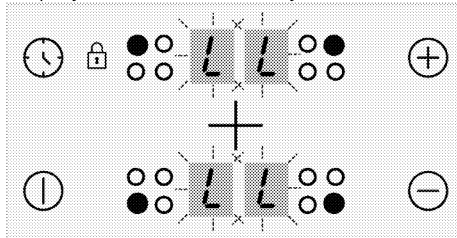

- i** Zaključavanje deteta će se otkazati u slučaju nestanka struje.

Aktiviranje zaštite od dece (Ova funkcija je opcionalna. Možda ne postoji kod vašeg modela.)

1. Dodirnite taster  da biste uključili ploču za kuvanje.
 2. Dodirnite  i  tastere istovremeno, posle "bip" signala dodirnite  da biste aktivirali zaštitu od dece.
- » Zaštita od dece biće aktivirana, a simbol "L" se pojavljuje na svim displejima zona za kuvanje.



Deaktiviranje zaštite od dece (Ova funkcija je opcionalna. Možda ne postoji kod vašeg modela.)

1. Kada je blokada tastera aktivna, dodirnite taster  da biste uključili ploču za kuvanje.
 2. Dodirnite  i  tastere istovremeno, posle "bip" signala dodirnite  da biste deaktivirali zaštitu od dece.
- » Zaštita od dece biće deaktivirana, a simbol "L" nestaje na svim displejima zona za kuvanje.

Funkcija vremenskog programatora

Ova funkcija vam olakšava kuvanje. Neće biti potrebno da pazite na rernu za vreme celog perioda kuvanja. Zona za kuvanje će se automatski isključiti na kraju vremenskog perioda koji ste izabrali.

Aktiviranje vremenskog programatora

1. Dodirnite taster  da biste uključili ploču za kuvanje.

2. Izaberite željenu zonu za kuvanje dodirivanjem tastera za biranje zone za kuvanje.

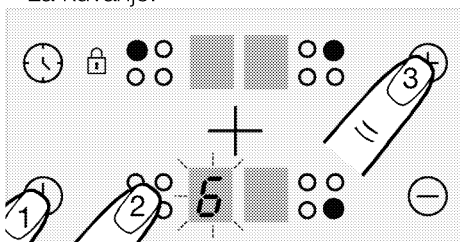

3. Dodirnite tastere ⊕ ili ⊖ da biste podesili temperaturu kuvanja.

4. Dodirnite taster ⌚ da biste uključili vremenski programator.

"00" simbol će se upaliti na displeju vremenskog programatora, a decimalna tačka će se pojaviti na izabranom displeju zone za kuvanje.

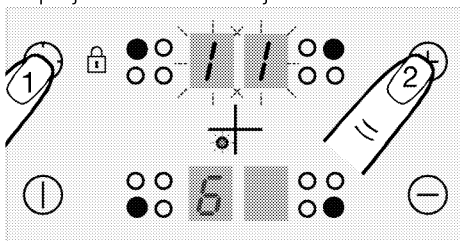

i Displeji zadnje desne i zadnje leve zone za kuvanje služe kao displej vremenskog programatora kada je on aktivan.

5. Dodirnite tastere ⊕ ili ⊖ da biste podesili vreme koje želite.

i Vremenski programator se može podesiti samo za zone za kuvanje koje već rade.

i Ponovite gore pomenute postupke za druge zone za kuvanje za koje želite da podesite vremenski programator.

i Vremenski programator se ne može podesiti ukoliko nisu izabrani zona za kuvanje i temperatura za tu zonu kuvanja.

i Kada se izabere zona za kuvanje za koju je podešen vremenski programator, možete videti preostalo vreme ako ponovo dodirnete taster ⌚.

Deaktiviranje vremenskog programatora

Kada podešeno vreme istekne, ploča za kuvanje će se automatski isključiti i dati zvučno upozorenje.

Pritisnite bilo koji taster da biste utišali zvučno upozorenje.

Ranije isključivanje vremenskog programatora

Ako ranije isključite vremenski programator, ploča za kuvanje će nastaviti da radi sve dok je ne isključite.

1. Izaberite zonu za kuvanje koju želite da isključite.

2. Dodirnite taster ⌚ da biste uključili vremenski programator.

3. Dok se na displeju vremenskog programatora prikazuje "00", dodirnite ⊖ da biste podesili vrednost na "00".

Tačkasta lampica na displeju odgovarajuće zone za kuvanje i displej vremenskog programatora se isključuju **potpuno** nakon što su određeno vreme treptali, a vremenski programator se otkazuje.

Bezbedno i efikasno korišćenje indukcionih zona za kuvanje

Principi rada: Indukciona ploča za kuvanje direktno zagreva posudu za kuvanje, što je karakteristika njenih principa rada. Prema tome, ona ima razne prednosti u odnosu na druge tipove ploča za kuvanje. Radi efikasnije i površina ploče za kuvanje se ne zagreva. Indukciona ploča za kuvanje je opremljena superiornim sigurnosnim sistemima koji će vam obezbediti maksimalno bezbednu upotrebu.

i Vaša ploča za kuvanje može biti opremljena indukcionim zonama za kuvanje prečnika 145, 180, 210-280 mm u zavisnosti od modela. Sa indukcionim svojstvom, svaka zona za kuvanje prepoznaje svaku posudu koja se na nju stavi. Energija se stvara samo kada je posuda u kontaktu sa zonom za kuvanje tako da se postiže minimalna potrošnja energije.

Sistem automatskog isključivanja

Upravljanje šporetom ima sistem automatskog isključivanja. Ako su jedna ili više zona ploča za kuvanje ostavljene uključene, ploča za kuvanje se nakon određenog vremena automatski isključuje (pogledajte Tabelu-1). U slučaju da je tajmer podešen za ploču za kuvanje, ekran tajmera se tada takođe isključuje.

Vremensko ograničenje za automatsko isključivanje zavisi od izabranog nivoa temperature. Za ovaj nivo temperature primenjuje se maksimalni radni period. Korisnik može ponovo upravljati pločom za kuvanje nakon što se automatski isključi, kao što je gore opisano.

Tabela 1: Periodi automatskog isključivanja

Nivo temperature	Periodi automatskog isključivanja - sati
9	20-30 min.
P (pojačavač)	5-10 min. (*)
(*) Ploča za kuvanje će se spustiti na nivo 9 nakon 5 minuta	

Zaštita od pregrejavanja

Vaša ploča za kuvanje je opremljena senzorima koji osiguravaju zaštitu od pregrejavanja. Može se primetiti sledeće u slučaju pregrejavanja:

- Aktivna zona za kuvanje se može isključiti.
- Izabrana temperatura može opasti. Međutim, ovo stanje se ne može videti na lampici.

Sigurnosni sistem za prelivanje hrane

Vaša ploča za kuvanje je opremljena sigurnosnim sistemom za prelivanje hrane. Ako dođe do prelivanja hrane na komandnu ploču, sistem će odmah prekinuti napajanje i isključiti ploču za kuvanje. "F" upozorenje je prikazano na displeju u toku ovog perioda.

Precizno podešavanje snage

Indukciona ploča za kuvanje odmah reaguje na komande, što je karakteristika principa njenog rada. Ona veoma brzo menja podešavanja snage. Prema tome, možete sprečiti prelivanje jela iz lonca (sa vodom, mlekom itd.) čak i u trenutku neposrednog prelivanja.

i Ako je površina senzorske komandne table izložena intenzivnim isparenjima, može se deaktivirati ceo komandni sistem i dati signal o grešci.

i Održavajte površinu senzorske komandne table čistom. Mogu se primetiti greške u radu.

Nivo temperature	Periodi automatskog isključivanja - sati
0	0
1	6
2	6
3	5
4	5
5	4
6	1,5
7	1,5
8	1,5

6 Opšte informacije o pečenju

Ovaj odeljak sadrži savete za pripremu i pečenje hrane.

Opšta upozorenja za kuvanje na ploči

- Nikad punite posudu uljem više od jedne trećine. Ne ostavljajte ploču za kuvanje bez nadzora kada zagrevate ulje. Pregrejano ulje predstavlja opasnost od požara. **Nikada ne pokušavajte da eventualnu vatru gasite vodom!** Ako se ulje zapali, pokrijte ga protivpožarnim ćebetom ili vlažnom krpom. Isključite ploču za kuvanje, ako se to može bezbedno uraditi i pozovite vatrogasce.
- Pre zamrzavanja hrane, uvek iz nje uklonite višak vode i polako je stavite u zagrejano ulje. Pre prženja obavezno odmrznite hranu.
- Kada ložite ulje, uverite se da je lonac koji koristite suv i da mu poklopac bude otvoren.
- Preporuke o kuvanju sa štednjom energije potražite u delu "Uputstva za čuvanje prirodne sredine".
- Temperatura i vreme spremanja hrane predviđeni za izvesno jelo mogu varirati u zavisnosti od recepta i količine. Iz tog razloga, ove vrednosti su date okvirno.

7 Održavanje i nega

Opšte informacije o čišćenju

⚠ Opšta upozorenja

- Sačekajte da se uređaj ohladi pre čišćenja. Vruće površine mogu izazvati opekotine!
- Ne primenjujte deterdžente direktno na vruće površine. To može da prouzrokuje tvrdokorne mrlje.
- Uređaj treba temeljito očistiti i osušiti nakon svakog korišćenja. Na taj način se lakše uklanjaju ostaci pečenja, čime izbegavate da ti ostaci izgore tokom sledeće upotrebe uređaja. Tako se produžuje trajnost uređaja i smanjuju se česti problemi.
- Ne koristite sredstva za paročišćenje za čišćenje uređaja.
- Neki deterdženti ili sredstva za čišćenje mogu oštetiti površinu. Ne koristite abrazivne deterdžente, praške za čišćenje, kreme za čišćenje, sredstva za otklanjanje kamenca ili oštre predmete tokom čišćenja.
- Nije potrebno posebno sredstvo za čišćenje nakon svake upotrebe. Uređaj očistite sapunom za pranje suđa, toplom vodom i mekom krpom ili sunđerom i osušite suvom krpom od mikrovlakana.
- Obavezno nakon čišćenja potpuno obrišite preostalu tečnost i odmah očistite hranu isprskanu oko tokom pečenja.
- Nijedan deo uređaja ne perite u mašini za pranje suđa.

Za ploču za kuvanje:

- Kisela prljavština, poput mleka, paste od paradajza i ulja, može izazvati trajne mrlje na pločama za kuvanje i delovima gorionika/ploča za kuvanje, očistite svu prelivenu tečnost odmah

nakon hlađenja ploče za kuvanje tako što ćete je isključiti.

Površine od inoksa i nerđajuće površine

- Ne koristite sredstva za čišćenje koja sadrže kiselinu ili hlor za čišćenje površina od nerđajućeg čelika ili inoksa i ručica.
- Nerđajuće ili inoks površine mogu promeniti boju tokom vremena. To je normalno. Nakon svakog rada, očistite deterdžentom prikladnim za nerđajuću i inoks površinu.
- Koristite meku krpu sa tačnim deterdžentom (neabrazivnim) za čišćenje ovakvih delova uređaja prikladnim za površine od inoksa i pazite da brišete samo u jednom pravcu.
- Smesta odstranite mrlje od kamenca, ulja, škroba, mleka i proteina na nerđajućim inoks i staklenim površinama. Mrlje mogu zarđati nakon duže vremena.

Staklene površine

- Pri čišćenju staklenih površina ne koristite strugače od tvrdog metala i abrazivne materijale za čišćenje. Isti mogu oštetiti staklenu površinu.
- Uređaj očistite deterdžentom za pranje suđa, toplom vodom i mekom krpom od mikrovlakana namenjenom za staklene površine i osušite suvom krpom od mikrovlakana.
- Ako posle čišćenja ima ostataka deterdženta, obrišite ih hladnom vodom i osušite mekom krpom od mikrovlakana. Preostali ostaci deterdženta mogu oštetiti staklenu površinu.
- Ni pod kojim uslovima ostatke osušene na staklenoj površini ne treba

očistiti nazubljenim noževima, žičanom vunom ili sličnim alatima za grebanje.

- Mrlje od kalcijuma (žute mrlje) možete ukloniti sa staklene površine komercijalno dostupnim sredstvom za uklanjanje kamenca, sredstvom za uklanjanje kamenca poput sirćeta ili limunovog soka.
- Ako je površina jako zaprljana, sunderom nanesite sredstvo za čišćenje na mrlju i sačekajte duže vreme da adekvatno odreaguje. Zatim očistite staklenu površinu vlažnom krpom.
- Promene boje i mrlje na staklenoj površini normalna su pojava i ne predstavljaju grešku.

Plastični delovi i obojene površine

- Očistite plastične delove i obojene površine deterdžentom za pranje posuđa, toplom vodom i mekom krpom ili sunderom i osušite suvom krpom.
- Ne koristite strugače od tvrdog metala i abrazivna sredstva za čišćenje. Navedeno može oštetiti površine.
- Budite ubeđeni da spojevi delova uređaja ne ostanu vlažni i sa njih uklonite deterdžent. U suprotnom se na tim spojevima može pojaviti korozija.

Čišćenje ringle

Staklena površina za spremanje hrane

Sprovodite korake za čišćenje opisane za staklene površine u delu "Opšte

informacije o čišćenju" predviđene za čišćenje staklene površine za kuvanje. Možete dovršiti čišćenje prema donjim informacijama za posebne slučajeve.

- Hrana zasnovana na šećeru, kao što su tamna krema, škrob i sirup moraju se očistiti odmah, bez čekanja da se površina ohladi. U protivnom, može doći do trajnog oštećenja staklene površine za kuvanje.
- Nemojte koristiti sredstva za čišćenje u čišćenju dok je ploča za kuhanje vruća, jer se u protivnom mogu pojaviti trajne mrlje.

Čišćenje kontrolne table

- Prilikom čišćenja tabli s kontrolnim dugmetom, obrišite tablu i dugmad vlažnom mekom krpom i osušite suvom krpom. Ne uklanjajte dugmad i zaptivke ispod da biste očistili kontrolnu tablu. Na taj način možete oštetiti kontrolnu tablu i dugmad.
- Tokom čišćenja ploča od inoksa sa kontrolnim dugmetom nemojte koristiti sredstva za čišćenje inoksa oko dugmadi. To može da izbriše indikatore oko dugmadi.
- Očistite kontrolnu tablu osetljivu na dodir vlažnom mekom krpom i osušite suvom krpom. Ako vaš proizvod ima funkciju zaključavanja tipki, postavite zaključavanje tipki pre čišćenja kontrolne table. Ako postupite drugačije, tipke možete nepropisno odabrati.

8 Rešavanje problema

Konsultujte ovlašćenog servisera ili tehničara sa licencom ili dobavljača kod koga ste kupili uređaj ako ne možete da rešite problem iako ste primenili instrukcije u ovom delu. Nikada ne pokušavajte da sami popravite uređaj koji je u kvaru.

Uređaj ne radi.

- Osigurač je pokvaren ili je iskočio. >>> *Proverite osigurače u razvodnoj kutiji. Ako je neophodno, zamenite ih ili resetujte.*
- Uređaj nije uključen u uzemljenu utičnicu. >>> *Proverite gde je uključen strujni kabl.*
- Dugmad/okrugla dugmad tasteri na kontrolnoj tabli ne funkcionišu. >>> *Ako je vaš proizvod opremljen funkcijom zaključavanja tipku, možda je omogućeno zaključavanje tipki. Onemogućite tu funkciju.*
- Ako ekran ne svetli kada ponovo uključite grejnu ploču. >>> *Isključite aparat na prekidaču. Sačekajte najmanje 20 sekundi, a zatim ga ponovo uključite.*
- Zaštita od pregrejavanja je aktivna. >>> *Pustite da se grejna ploča ohladi.*
- Lonac za kuvanje nije prikladan. >>> *Proverite svoj lonac.*

"L" simbol će se pojaviti na ekranu zone za spremanje hrane.

- Lonac niste postavili na aktivnu zonu za spremanje hrane. >>> **Proverite da li postoji lonac na zoni za spremanje hrane.**
- Vaš lonac nije kompatibilan sa indukcionim spremanjem hrane. >>> *Proverite je li vaš lonac za spremanje hranje kompatibilan s indukcionom pločom.*
- Lonac za spremanje hrane nije propisno centriran ili donja površina lonca nije dovoljno široka za zonu za spremanje hrane. >>> *Odaberite lonac dovoljno širok i pravilno centrirajte lonac na zonu za spremanje hrane.*
- Lonac ili zona za spremanje hrane su pregrejani. >>> *Sačekajte dok se ohlade.*

Odabrana zona za spremanje hrane naglo se isključuje tokom rada.

- Vreme spremanja hrane za odabranu zonu možda traje duže. >>> *Možete podesiti novo vreme ili završiti spremanje hrane.*
- Zaštita od pregrejavanja je aktivna. >>> *Pustite da se grejna ploča ohladi.*
- Neki predmet možda pokriva kontrolnu tablu osetljivu na dodir. >>> *Uklonite predmet sa table.*

Lonac se ne zagrejava čak i ako je zona za spremanje hrane uključena.

- Vaš lonac nije kompatibilan sa indukcionim spremanjem hrane. >>> *Proverite je li vaš lonac za spremanje hranje kompatibilan s indukcionom pločom.*
- Lonac za spremanje hrane nije propisno centriran ili donja površina lonca nije dovoljno široka za zonu za spremanje hrane. >>> *Odaberite lonac dovoljno širok i pravilno centrirajte lonac na zonu za spremanje hrane.*

Ventilator za hlađenje i dalje radi iako je grejna ploča isključena.

- Ovo nije kvar. Ventilator za hlađenje nastavit će s radom sve dok se elektronika u grejnoj ploči ne ohladi na odgovarajuću temperaturu.

Buka od šporeta tokom kuvanja

Tokom kuvanja iz šporeta se mogu čuti neki zvukovi. Ovi zvukovi nastaju zbog sastava posude za kuvanje. Ovi zvukovi su redovna pojava, ne ukazuju na kvar i deo su indukcione tehnologije.

Mogući zvukovi i razlozi

- **Buka ventilatora:** šporet je opremljen ventilatorom koji se automatski aktivira u skladu sa temperaturom uređaja. Ventilator ima različite radne nivoe i radi na različitim nivoima u skladu sa temperaturom.
- **Zujanje manjeg intenziteta poput radne buke transformatora:** Navedeno je rezultat prirode indukcione tehnologije. Kako se toplota prenosi direktno na dno posude za kuvanje, takvi zvukovi zujanja mogu se čuti zavisno od materijala posude za kuvanje. Tako se različiti zvukovi mogu čuti kod različitog posuđa.
- **Zvuk pucanja:** Razlog tome je struktura i materijal dna posude za kuvanje. Zvuk pucanja može se čuti ako je posuda za kuvanje napravljena od različitih slojeva sa različitim materijalima.
- **Zvuk zavijanja:** Zvuk zavijanja može se čuti kada se dve zone za kuvanje na istoj strani šporeta koriste za kuvanje sa različitim nivoima kuvanja.

Kôdovi greške / razlozi i moguća rešenja

Kôdovi greške	Razlozi greške	Moguća rešenja
E 22 E 26	Indukcioni šporet je pregrejan.	Isključite indukcioni šporet i sačekajte dok se ne ohladi. Greška će se rešiti kada temperatura šporeta padne ispod granica.
E 46	Jedan ili više tastera drže se pritisnutim duže od 10 sekundi. Predmet je ostavljen na kontrolnoj tabli ili je kontrola izložena pari.	Problem će biti rešen kada sklonite ruku sa šporeta. Problem će biti rešen kada se očisti kontrolna tabla.
E 47	Ne koristi se lonac pogodan za indukciono grejanje.	Greška će biti rešena kada se koristi lonac pogodan za indukciono grejanje.
E 1 - E 15	Greška u komunikaciji na indukcionalnoj ploči za kuvanje.	Isključite indukcionalnu ploču za kuvanje i ponovo pokrenite nakon 30 sekundi. Kontaktirajte ovlašćenog distributera ako se problem nastavi.
E 16 - E 21	Greška senzora temperature na indukcionalnoj ploči za kuvanje.	Isključite indukcionalnu ploču za kuvanje i ponovo pokrenite nakon 30 sekundi. Kontaktirajte ovlašćenog distributera ako se problem nastavi.

Kôdovi greške	Razlozi greške	Moguća rešenja
E 23 E 24	Softverska greška na indukcionalnoj ploči za kuvanje.	Isključite indukcionalnu ploču za kuvanje i ponovo pokrenite nakon 30 sekundi. Kontaktirajte ovlašćenog distributera ako se problem nastavi.
E 25	Greška u radu ventilatora na indukcionalnoj ploči za kuvanje.	Isključite indukcionalnu ploču za kuvanje i ponovo pokrenite nakon 30 sekundi. Kontaktirajte ovlašćenog distributera ako se problem nastavi.
E 31 - E 45	Greška hardvera elektronske ploče na indukcionalnoj ploči za kuvanje.	Isključite indukcionalnu ploču za kuvanje i ponovo pokrenite nakon 30 sekundi. Kontaktirajte ovlašćenog distributera ako se problem nastavi.
E 48 E 49 E 51	Greška senzora na indukcionalnoj ploči za kuvanje.	Oprema senzora mora biti kompatibilna s radnim uslovima. Kontaktirajte ovlašćenog distributera ako se problem nastavi.
E 52 - E 57	Greška visoke temperature na indukcionalnoj ploči za kuvanje.	Isključite indukcionalni šporet i sačekajte dok se ne ohladi. Greška će biti rešena kada se temperatura senzora spusti ispod granica. Kontaktirajte ovlašćenog distributera ako se problem nastavi.



Плоча за вградување

Упатство за корисникот

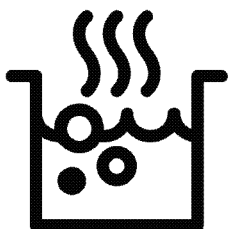

МК

Почитуван потрошувачу,

Ве молиме, прочитајте го ова упатство пред да го користите производот! Веко Ви благодариме што го избравте овој производ. Сакаме вашиот производ, изработен со висок квалитет и технологија, да ви служи најдобро што може. За таа цел, внимателно прочитајте го ова упатство и останатата документација пред да го користите и чувајте ги во случај да ви затребаат. Ако му го дадете овој производ на некој друг, дајте му го и упатството за употреба. Следете ги упатствата и обрнете внимание на сите информации и предупредувања што се наведени внатре.

Следете ги сите информации и предупредувања што се наведени во упатството за употреба. На тој начин ќе се заштитите себеси и вашиот производ од опасностите што би можеле да настанат.

Чувајте го ова упатство за употреба. Ако му го дадете овој производ на некој друг, дајте му го и упатството за употреба.

Упатството за користење ги содржи следниве симболи:



Опасност што би можела да води до смрт или повреда.

ЗАБЕЛЕШКА Опасност што би можела да предизвика материјална штета по производот и неговата околина.



Опасност што би можела да доведе до изгореници поради контакт со жешки површини.



Важни информации или корисни совети.



Прочитајте го упатството за употреба.



Arçelik A.Ş.
Karaağaç caddesi No:2-6
34445 Sütlüce/Istanbul/TURKEY
Made in TURKEY

<u>1 Упатства за безбедно користење</u>	4	<u>4 Прва употреба</u>	15
Цел и намена.....	4	Прво чистење.....	15
Безбедност на деца, ранливи лица и миленичиња.....	5	<u>5 Како Се Користи Плочата</u>	16
Безбедност при електричното поврзување.....	6	Општи информации за употребата на плотната.....	16
Безбедност при транспорт.....	7	Контролна табла.....	19
Безбедност при инсталирањето.....	7	<u>6 Општи информации за готвењето</u>	25
Безбедно користење.....	7	Општи предупредувања во врска со готвењето врз плотните.....	25
Предупредувања за температурата.....	8	<u>7 Одржување и грижа</u>	26
Употреба на додатоците.....	9	Општи информации за чистење.....	26
Безбедност при готвењето.....	9	Чистење на плотната.....	27
Индукција.....	9	Чистење на контролната табла.....	27
Безбедност при одржување и чистење.....	10	<u>8 Решавање проблеми</u>	28
<u>2 Упатства за зачувување на животната средина</u>	11		
Регулирање на отпадот.....	11		
Усогласување со Директивата за фрлање на електронска и електрична опрема и за одлагање на отпадот.....	11		
Фрлање на материјалот за пакување.....	11		
Совети за заштеда на енергија.....	11		
<u>3 Вашиот производ</u>	12		
Запознавање со производот.....	12		
Вовед и намена на контролната табла на производот.....	13		
Контрола на плотната.....	13		
Општи информации за плотната.....	13		
Технички спецификации.....	14		

1 Упатства за безбедно користење

- Овој дел содржи упатства за безбедно користење за да не дојде до повреди или материјални штети.
 - Ако производот му го давате на друго лице или вие го користите од втора рака, упатството за употреба, етикетите за производот, сета документација и додатната опрема треба да се достават заедно со производот.
 - Нашата компанија нема да биде одговорна за секаква штета што може да настане како последица на пропустот да се следат овие упатства.
 - Поради пропустот да се следат овие упатства гаранцијата може да изгуби важност.
 - **▲** Инсталирањето и поправките секогаш треба да ги врши произведувачот, овластен сервис или лице одредено од увозникот.
 - **▲** Користете само оригинални резервни делови и додатна опрема.
 - **▲** Не се обидувајте да поправате и да заменуваате некој дел од производот освен ако тоа не е јасно наведено во упатството за употреба.
 - **▲** Не правете технички измени на производот.
- ! Цел и намена**
- Производот е наменет за домашна употреба. Не е погоден за комерцијална употреба.
 - Не го користете во градини, на балкони или во друг надворешен простор. Апаратот е наменет да се користи во кујни за домаќинства и во персоналот во продавници, канцеларии и други работни околии.
 - **ПРЕДУПРЕДУВАЊЕ:** Производот треба да се користи само за готвење. Не треба да се користи за други цели, како на пример, за загревање на просторијата.

 Безбедност на деца,
ранливи лица и
миленичиња

- Овој производ можат да го користат деца над 8 години, како и лица со намалени физички, сензорни или ментални вештини или не се доволно искусни и упатени, но само ако се под нечиј надзор или ако се запознаени со безбедното користење и опасностите што ги носи овој производ.
- Деца не смеат да си играат со производот. Чистењето и одржувањето не треба да го извршуваат деца освен ако се под нечиј надзор.
- Овој производ не смеат да го користат лица со ограничени физички, сензорни или ментални способности (вклучувајќи и деца), освен ако се под нечиј надзор или ги добиваат потребните упатства.
- Децата мора да бидат надгледувани за да не си играат со уредот.
- Електричните производи се опасни за деца и миленичиња. Деца и миленичиња не смеат да си играат, да се качуваат или да влегуваат во производот.
- Врз производот не ставајте предмети што децата можат да ги дофатат.
- Свртете ги настрана дршките на тенџерињата и тавчињата за децата да не ги дофатат и да се изгорат.
- **ПРЕДУПРЕДУВАЊЕ:** За време на употребата, достапните површини на производот се жешки. Децата треба да бидат подалеку од производот.
- Материјалите од амбалажата треба да бидат подалеку од деца. Постои опасност да се повредат или задушат.
- (Ако вашиот производ има приклучок) Заради безбедност на децата, пред да го однесете производот во отпад, исклучете го од струјната мрежа и направете го неупотреблив.



Безбедност при

електричното поврзување

- Приклучете го производот на штекер со заземјување заштитен со осигурувач кој одговара на вредностите наведени на етикетата со типот на производот. Заземјувањето нека го изврши квалификуван електричар. Не го користете производот без заземјување во склад со локалните/државните прописи.
- Штекерот или електричното поврзување на производот треба да биде на лесно достапно место (каде што нема да го достигне пламенот од ринглата). Ако тоа не е изводливо, на електричната инсталација треба да има механизам (осигурувач, прекинувач итн.) за кој е поврзан производот, во склад со струјните прописи, и кој ги одвојува сите полови од мрежата.
- Производот не смее да биде приклучен на штекер додека се инсталира, поправа и транспортира.

- Приклучете го производот на штекер кој одговара на волтажата и фреквенцијата наведени на етикетата со типот на производот.
- (Ако вашиот производ нема кабел за напојување) Користете само приклучен кабел наведен во делот „Технички спецификации“.
- Не го туркајте електричниот кабел под или зад производот. Не ставајте тешки предмети врз кабелот. Кабелот не треба да се превиткува, гмечи и допира до извор на топлина.
- Користете само оригинален кабел. Не користете исечени или оштетени кабли или продолжни кабли.
- Ако кабелот е оштетен, мора да го замени производителот, овластен сервис или лице одредено од увозната компанија со цел да се спречат евентуални опасности. (Ако вашиот производ има приклучок)
- Не го приклучувајте производот на штекер што е разлабавен или изваден

од лежиштето, скршен, валкан, измастен или под ризик да дојде во допир со вода (на пример, од резервоарот може да истекува вода).

- Не го допирајте приклучокот со мокри раце! За да го извадите штекерот, не го фаќајте кабелот туку секогаш држете го приклучокот.
- Проверете дали приклучокот на производот е безбедно ставен во штекерот за да не се појават искри.



Безбедност при транспорт

- Исклучете го производот од електричната мрежа пред да го транспортирате.
- Кога ќе треба да го транспортирате, завиткајте го со најлон со воздушни балончиња или дебел картон и цврсто залепете го со селотејп. Цврсто залепете ја амбалажата со селотејп за да не се оштетат преносливите или подвижните делови на производот и самиот производ.

- Проверете го целокупниот изглед на производот за да видите дали се оштетил за време на транспортот.



Безбедност при инсталирањето

- Пред да се инсталира производот, проверете дали има некакви оштетувања. Ако производот е оштетен, не го инсталирајте.
- Не го инсталирајте во близина на извори на топлина (радијатори, печки и сл.).
- Сите протоци на вентилација околу производот оставете ги слободни.



Безбедно користење

- Задолжително исклучувајте го производот по секоја употреба.
- Ако не го користите подолго време, извадете го приклучокот од штекер или извадете го осигурувачот од разводната табла.
- Не ракувајте со дефектен или оштетен производ. Ако има, прекинете ги конекциите со струја/плин

на производот и повикајте
овластен сервис.

- **ПРЕДУПРЕДУВАЊЕ:** Ако површината е напукната, исклучете го апаратот за да ја избегнете можноста од електричен удар.
- Не се качувајте на производот за да дофатите нешто или од која било друга причина.
- Не го користете производот во состојби што можат да влијаат врз вашето просудување, како на пример, при земање дрога и/или конзумирање алкохол.
- Ако има запаливи предмети во просторијата каде што се готви, може да се запалат. Не чувајте запаливи предмети во близина на местото каде што се готви.
- Леано железо, алуминиум или садови за готвење со оштетено/рапаво дно може да ја изгребат стаклената површина. Кога ги префрлате садовите во кои готвите, секогаш кревајте ги наместо да ги лизгате на површината.
- Притисокот на пареата што се појавува заради

влагата на површината на
плотната или на дното на
тенџерето може да
предизвикаат движење на
тенџерето. Затоа,
осигурајте се дека
површината на ринглата и
дното на садовите се
секогаш суви.

- Овој производ не е погоден за употреба со далечински управувач или со надворешен часовник.



Предупредувања за
температурата

- **ПРЕДУПРЕДУВАЊЕ:** Додека производот работи, изложените делови ќе бидат жешки. Не го допирајте производот и грејните елементи. Децата помали од 8 години не треба да бидат во близина на производот без надзор на возрастасно лице.
- Не ставајте запаливи/експлозивни материјали во близина на производот, бидејќи неговите рабови ќе бидат жешки додека работи.
- **ПРЕДУПРЕДУВАЊЕ:** Опасност од пожар: Не ставајте предмети на површините за готвење.

-  Употреба на додатоците
- **ПРЕДУПРЕДУВАЊЕ:**
Користете само заштити за плочата што ги дизајнирал или ги препорачува производителот на шпоретот во упатството за употреба како соодветна заштита. Употребата на несоодветна заштита може да доведе до несреќи.

 Безбедност при

готвењето

- **ПРЕДУПРЕДУВАЊЕ:**
Мора да се запази процесот на готвење. Краткотрајните процеси на готвење мора постојано да се надгледуваат.
- **ПРЕДУПРЕДУВАЊЕ:**
Готвење на плотна со маст или масло и без надзор може да биде опасно и да предизвика пожар. НИКОГАШ не обидувајте се да го изгаснете огнот со вода, туку исклучете го апаратот и потоа покријте го пламенот, на пр. со капак или противпожарно ќебе.
- Бидете внимателни кога користите алкохол при

готвењето. Алкохолот испарува на високи температури и може да се запали кога е изложен на врели површини, предизвикувајќи пожар.

 Индукција

- Плотните се опремени со технологија „Индукција“. Плотната со индукција што истовремено обезбедува штедење на време и пари мора да се користи со тенџериња што се соодветни за готвење со индукција. За подетални информации видете го делот "Избор на тенџериња".
- Бидејќи плотните со индукција создаваат магнетно поле, може да предизвикаат штетно влијание за луѓето кои користат уреди како пумпа за инсулин или пејсмејкер.
- По употребата исклучете ја плотната од нејзината контролна табла, а не се потпирајте на сензорот за садови.
- Метални предмети како што се ножеви, вилушки, лажици и капаци не треба

да се ставаат врз плотната бидејќи ќе се загреат.

- Металните предмети складирани во фиоки под плочата за готвење може да се загреат при долга и интензивна употреба. Не чувајте метални предмети во фиоки под плочата за готвење.
- Не ставајте електронски производи како мобилни телефони, таблети, компјутери на индукциската плоча. Вашиот производ може да биде оштетен.



- Безбедност при одржување и чистење
- Почекајте производот да се олади пред да го чистите. Топлите

површини може да предизвикаат изгореници!

- Никогаш не чистете го производот со шприцање или истурање вода на него! Постои опасност од електричен удар!
- Не чистете го производот со средства за чистење на параа бидејќи ова може да предизвика електричен удар.
- Остатоци од сол, шеќер на дното на садовите за готвење или такви честички на стаклената површина може да предизвикаат гребење и пукање на стаклото. Проверете дали дното е чисто пред да го поставите садот за готвење. Одржувајте ја стаклената керамичка површина чиста.

2 Упатства за зачувување на животната средина

Регулирање на отпадот Усогласување со Директивата за фрлање на електронска и електрична опрема и за одлагање на отпадот



Овој отпад е усогласен со Директивата на ЕУ за фрлање на електронска и електрична опрема (2012/19/EU). Овој производ го носи симболот за класификација на отпадот од електрична и електронска опрема (WEEE).

Овој производ е произведен со многу квалитетни делови и материјали коишто може да се користат одново и се соодветни за рециклирање. Не фрлајте го производот со нормалниот домашен отпад и со друг отпад кога веќе нема да го користите. Однесете го во собирен центар за рециклирање на електрична и електронска опрема. Консултирајте се со овластените тела во општината за да дознаете каде има собирни центри. Соодветното отстранување на користениот апарат помага да се спречат потенцијалните негативни последици врз животната средина и здравјето на луѓето.

Усогласување со Директивата за ограничување на опасните матери:

Производот што го купивте е усогласен со отпад е усогласен со Директивата за ограничување на опасните материји (2011/65/EU). Не содржи штетни и забранети материјали коишто се наведени во Директивата.

Фрлање на материјалот за пакување

- Материјалот од пакувањето е опасен за децата. Чувајте го на безбедно место и подалеку од дофат на деца. Пакувањето на производот е произведено од рециклирачки материјал. Фрлете го правилно и сортирајте го во согласност со упатствата за рециклирање отпад. Не фрлајте го со домашниот отпад.

Совети за заштеда на енергија

Информации за енергетска ефикасност според ЕУ 66/2014 може да се најдат на листот на производот даден со производот. Следниве предлози ќе ви помогнат да го користите производот на еколошки и енергетски ефикасен начин:

- Одмрзнете ја замрзнатата храна пред готвењето.
- Исклучете го шпоретот 5 до 10 минути пред крајот на готвењето за да се продолжи готвењето. Така ќе заштедите и до 20% струја бидејќи ќе се искористи акумулираната топлина.
- Користете тавчиња/тенџериња со димензии и капак што одговараат на ринглата. Секогаш избирајте тенџериња со соодветни димензии за јадењата што ги готвите. За садови со несоодветни димензии се троши повеќе од потребната енергија.
- Чувајте ги површините за готвење и основите на садовите чисти. Нечистотијата го намалува преносот на топлина помеѓу површината за готвење и основата на садот.

3 Вашиот производ

Запознавање со производот

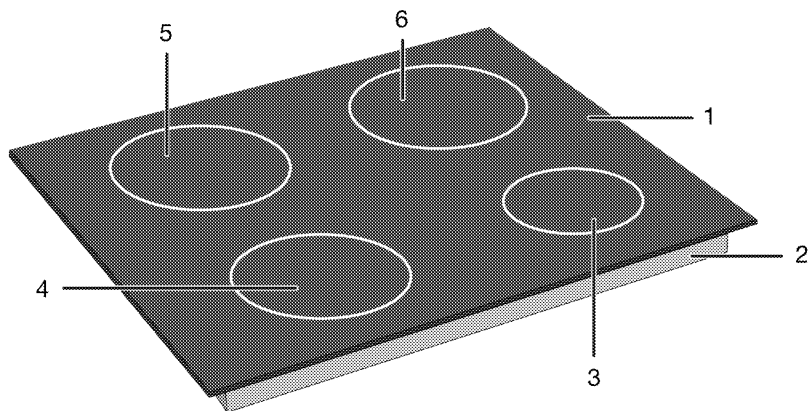

1 Стаклена површина за готвење

2 Ниско куќиште

3 Зона за индукциско готвење

4 Зона за индукциско готвење

5 Зона за индукциско готвење

6 Зона за индукциско готвење



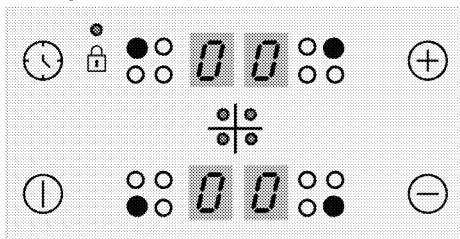

Вовед и намена на контролната табла на производот

Во овој дел ќе најдете општ преглед и основна намена на контролната табла на производот. Може да има разлики во сликите и во некои карактеристики во зависност од моделот на производот.

Контрола на плотната







Копчиња

-  : Копче за вклучување/исклучување
-  : Копче за тајмерот
-  : Копче за покачување
-  : Копче за намалување

Симболи

-  : Симбол за заклучување со клуч

Копчиња за избирање на зона за готвење

-  : Копче за избирање на задната лева зона за готвење
-  : Копче за избирање на предната лева зона за готвење
-  : Копче за избирање на предната десна зона за готвење
-  : Копче за избирање на задната десна зона за готвење

Општи информации за плотната

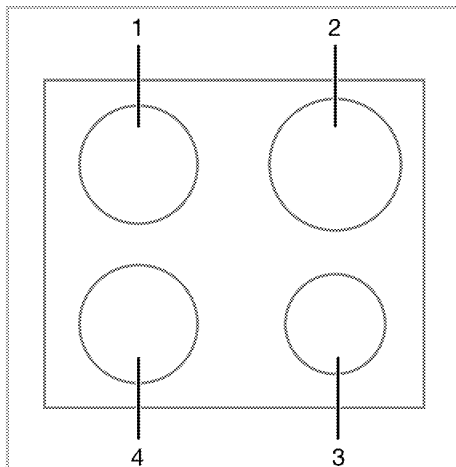

- 1 Позади лево - Зона за индукциско готвење
- 2 Позади десно - Зона за индукциско готвење
- 3 Напред десно - Зона за индукциско готвење
- 4 Напред лево - Зона за индукциско готвење

Технички спецификации



Општи спецификации

Надворешни димензии на производот (висина/ширина/должина)	52 mm*/580 mm/510 mm (За моделите што доаѓаат со монтажни пружини и заптивната заптивка прикачена на производот, сметајте ги мерењата на ширината и длабочината за 10 mm повеќе од овие мерења.)
Димензии за инсталирање на шпоретот	560 (+2) mm /490 (+2) mm
Волтажа/фреквенција	1N ~ 220-240 V/ 2N ~ 380-415 V ~ 50 Hz
Вид на кабел и напречен пресек што одговараат со овој производ	мин. H05V2V2-F 4 x 2,5 mm ²
Вкупна потрошувачка на струја	макс. 7.2 kW

Рингли

Позади лево	Зона за индукциско готвење
Димензии	180 mm
Струја	2000W / Брзо загревање: 2300 W
Напред лево	Зона за индукциско готвење
Димензии	180 mm
Струја	2000W / Брзо загревање: 2300 W
Напред десно	Зона за индукциско готвење
Димензии	145 mm
Струја	1600 W / Брзо загревање: 1800 W
Позади десно	Зона за индукциско готвење
Димензии	210 mm
Струја	2000 W / Брзо загревање: 2300 W

* Висината на шпоретот што е наведена во табелата со технички спецификации се однесува на висината од основата до капакот на производот.

-  Техничките спецификации може да бидат променети без претходно известување за да се подобри квалитетот на производот.
-  Цифрите во овој прирачник се шематски и може да не одговараат целосно на вашиот производ.
-  Вредностите што се наведени на етикетите на производот или во неговата документација се добиени во лабораториски услови во склад со важечки стандарди. Во зависност од условите во кои се користи и од околината во која се наоѓа производот, овие вредности може да варираат.

4 Прва употреба

Пред да почнете да го користите производот, препорачливо е да го направите она што е наведено во следните делови од ова упатство.

Прво чистење

1. Тргнете ги сите материјали од амбалажата.
2. Избришете ги површините на производот со влажна крпа или сунѓер, а потоа исушете ги со сува крпа.

ЗАБЕЛЕШКА Површината може да се оштети со детергенти и средства за чистење. Не користете агресивни средства за чистење, прашок за чистење / течности или остри предмети при чистењето.

ЗАБЕЛЕШКА Може да се појават чад и миризба во текот на неколку часа при првата работа. Ова е сосема нормално. Обезбедете добра вентилација на просторијата за да излезат чадот и миризбата. Избегнете директно вдишување на чадот и миризбата што се испушта.

5 Како Се Користи Плочата

Општи информации за употребата на плотната

Општи предупредувања

- Не дозволувајте предмети да паднат на плочата за готвење. Дури и малите предмети како што се солерите може да ја оштетат плочата за готвење. Не користете испукани рингли. Водата може да навлезе низ овие пукнатини и да предизвика краток спој. Ако површината е оштетена на кој било начин (на пример, видливи пукнатини), прво исклучете го осигурувачот, а потоа јавете се на овластениот сервис за да го исклучите производот од струја за да го намалите ризикот од електричен удар.
- Немојте да ставате на плотната тенџериња и тави што се нестабилни и се нишаат.
- Не ги загревајте садовите за готвење додека се празни. Така може да се оштетат и садовите за готвење и апаратот.
- Исклучувајте ги плинските горилници по секоја употреба.
- Ќе го оштетите апаратот ако ракувате со плотните додека врз нив нема садови за готвење. Исклучувајте ги плотните по секоја употреба.
- По секоја употреба, површината за готвење ќе биде жешка, затоа не ставајте пластични садови / тави на површината за готвење. Веднаш исчистете го таквиот материјал од површината.
- Наглите промени на температурата на стаклената површина за готвење може да предизвикаат оштетување,

внимавајте да не истурите ладни течности за време на готвењето.

- Ставајте доволно количество храна во садовите за готвење. Така храната нема да се прелее од садот и нема да треба непотребно да чистите.
- Не ги ставајте капаците од тенџерињата и тавите врз горилниците/грејните зони.
- Тенџерињата поставувајте ги со центрирање на горилниците/грејните зони. Ако сакате да го префрлите тенџерето на друг горилник/зона, не го лизгајте туку најнапред кренете го, а потоа ставете го на другиот горилник.

Принцип на работа на индукциската плотна

Индукциската плотна е како отворено струјно коло. Колото завршува кога ќе се стават садови за готвење / тави погодни за индукциско готвење и електронски систем под стаклената површина генерира магнетно поле. Металната основа на садовите / садовите се загрева со земање енергија од ова магнетно поле. Така, топлината не се создава на површината на плотната туку директно на садовите што се врз неа. Стаклената површина се загрева со топлината на садовите за готвење.

Предности на готвењето со индукција

Индукциските плотни имаат некои предности бидејќи топлината се пренесува директно на садовите за готвење.

- Храната што ќе претече за време на готвењето не гори брзо бидејќи

- стаклената површина за готвење не е загреана. Полесно се чисти.
- Храната ќе се зготви побрзо бидејќи топлината се создава директно на садовите за готвење. Така се заштедува време и енергија во однос на другите видови плотни.
 - Бидејќи топлината им се пренесува директно на садовите за готвење, нема загуба на топлина и се постигнуваат подобри резултати од готвењето.
 - Поради тоа што пренесувањето на топлината запира и површината за готвење не се загрева директно кога садовите за готвење ќе се тргнат од површината за готвење, готвењето е побезбедно бидејќи се намалува можноста за евентуални несреќи при готвењето.

За безбедно работење:

- Не избирајте високи нивоа на загревање кога користите нелепливи садови за готвење премачкани со сосема малку масло или ги користите без масло (тефлон).
- Не ја користете стаклената површина за готвење како подлога врз која ќе ставате нешто или како подлога за сечење.
- Не ставајте врз плотната метални предмети, како што е прибор за јадење или капак од тенџере, бидејќи може да се загреат.
- Никогаш не користете алуминиумска фолија за готвење. Никогаш се ставајте врз индукциската зона храна завиткана во алуминиумска фолија.
- Магнетните предмети како што се кредитните картички или селотепните чувајте ги подалеку од плотната додека таа работи.

- Ако под плотната има релна и таа работи, сензорите на плотната може да го намалат нивото на готвење или да ја исклучат плотната.
- Плотната има систем за автоматско исклучување. Детални информации за овој систем се дадени во следните делови. Меѓутоа, ако готвите со тенџериња со тенко дно, тие многу брзо ќе се загреат и дното на тенџерето може да се стопи и да ја оштети површината за готвење пред да се активира системот за автоматско исклучување.

Садови за готвење

Треба да користите феромагнетни, квалитетни садови за готвење на кои стои етикета или ознака дека се погодни само за индукциско готвење со вашата индукциска плотна. Општо земено, колку повисока е содржината на железо, толку подобро ќе биде готвењето со тие садови. Основниот дијаметар на садовите за готвење треба да одговара на индуктивната зона. Подолу се наведени препорачаните димензии.

Погодни садови за готвење:

- Садови од леано железо
- Садови од емајлиран челик
- Садови од челик и нерѓосувачки челик (со етикета или ознака што покажува дека се погодни за индукција)

Непогодни садови за готвење:

- Алуминиумски садови
- Бакарни садови
- Бронзени садови
- Стаклени садови
- Глинени садови
- Керамика и порцелан

Препораки:

- Користете само садови за готвење со рамно дно. Не користете садови за готвење со вдлабнато или испакнато дно.

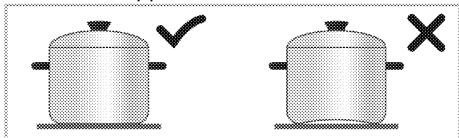

- Користете само садови за готвење со дебело, обработено дно. Ако користите садови за готвење со тенко дно, тие многу брзо ќе се загреат и дното на садот може да се стопи и да ја оштети површината за готвење и апаратот пред да се активира системот за автоматско исклучување. Острите рабови може да ја изгребат површината.

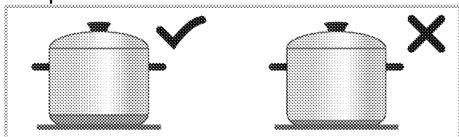

- Дното на некои садови за готвење има помало феромагнетно поле од нивниот вистински пречник. Плотната ја загрева само таа површина. Затоа, топлината не се распоредува рамномерно и резултатите од готвењето се послаби. Освен тоа, големите индукциски плотни можеби нема да ги детектираат таквите садови за готвење. Затоа, плотната за готвење треба да се избере во склад со големината на феромагнетното поле.

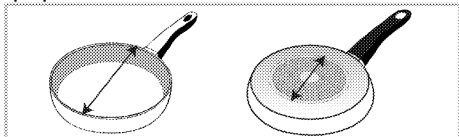

- Некои садови за готвење имаат дно што содржи неферомагнетни материјали како што е

алуминиумот. Овие видови садови може да не се загреат како што треба и индукциската плотна може воопшто да не ги детектира. Во некои случаи, може да се појави лошо предупредување за саксии.

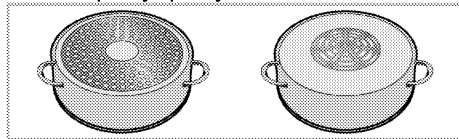

Проверка на садовите за готвење

Со помош на следниве методи проверете дали садот со кој готвите е погоден за готвење на индукциска плотна.

1. Садот е погоден ако неговото дно содржи магнет.
2. Садот е погоден ако симболот "L" не трепка кога ќе го ставите садот на индукциската плотна и ќе ја вклучите плотната.

Препорачана големина на садовите за готвење

Дијаметар на зоната за готвење - mm	Дијаметар на таџерето - mm
145	мин. 100 - макс. 145
180	мин. 100 - макс. 180
210	мин. 140 - макс. 210
240	мин. 140 - макс. 240
280	мин. 125 - макс. 280
320	мин. 125 - макс. 320

Детектирањето на садовите за готвење од страна на индукциските плотни зависи од пречникот и од материјалот на феромагнетот на дното на садот. За добро детектирање на садовите за готвење и за ефикасно готвење, тие треба да се изберат врз основа на големината на плотната. Погоре е наведено која димензија на садови за готвење се препорачува за одредена димензија на плотната.

Однесувањето на вриење може да варира во зависност од видовите на



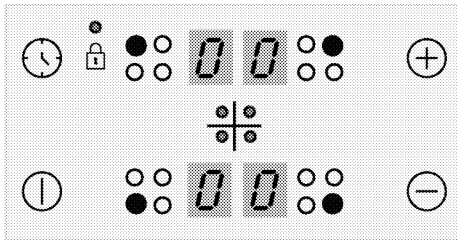

садот, големината на садот и големината на зоната за готвење. За попомогено однесување на вриење, може да се користи една чекор поголема зона за готвење. Да се користи поголема зона за готвење не предизвикува трошење енергија на индукциските рингли, бидејќи топлината се создава само во соодветната област на садот.

Контролна табла

i Заштитата за копчињата ќе се откаже ако сними струја.







Копчиња

-  : Копче за вклучување/исклучување
-  : Копче за тајмерот
-  : Копче за покачување
-  : Копче за намалување

Симболи

-  : Симбол за заклучување со клуч

Копчиња за избирање на зона за готвење

-  : Копче за избирање на задната лева зона за готвење
-  : Копче за избирање на предната лева зона за готвење
-  : Копче за избирање на предната десна зона за готвење
-  : Копче за избирање на задната десна зона за готвење

i Сликите и цифрите се само за информативни цели. Вистинските прикази и функциите може да варираат во однос на моделот на плочата.

i Овој производ се контролира со контролен панел на допир. Секоја операција што ќе ја направите на контролниот панел на допир ќе се потврди со звучен сигнал.

i Секогаш одржувајте го панелот на контролата чист и сув. Влажноста и извалканата површина може да предизвикаат проблеми кај функциите.

Вклучување на плочата

1. Допрете го копчето  на контролниот панел. Иконата „0“ се појавува на сите прикази за зоните за готвење.

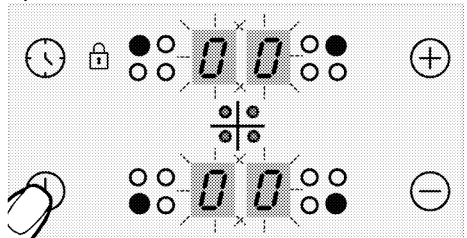

i Ако не се спроведе дејство во рок од 20 секунди, плочата автоматски ќе се врати во режимот за мирување.

Исклучување на плочата

1. Допрете го копчето  на контролниот панел. Плочата ќе се исклучи и ќе се врати во режим за мирување.

i Символите „Н“ или „h“ што ќе се појават на приказот за зоната за готвење посочуваат дека зоната за готвење е уште врела. Не допирајте ги зоните за готвење.

Индикатор за преостаната топлина

Символот „Н“ што ќе се појави на приказот за зоната за готвење посочува дека плочата е уште врела и може се користи за одржување на топлината на мала количина храна. Овој симбол наскоро ќе се претвори во „h“ и значи помалку врелина.

i Кога ќе се исклучи струјата, индикаторот за преостаната топлина нема да засвети и нема да го предупреди корисникот за врелите зони за готвење.

Вклучување на зоните за готвење

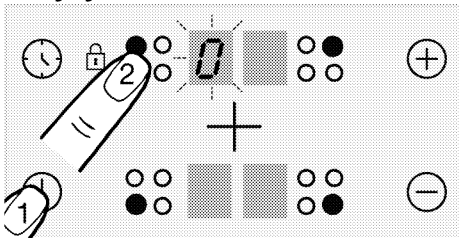

1. Допрете го копчето ① за да ја вклучите плочата.
2. Допрете го копчето за избор на зона за готвење што сакате да ја вклучите.

Се прикажува симболот "0" на приказот за зоната за готвење, а соодветниот приказ свети посилно.

i Ако не се спроведе дејство во рок од 20 секунди, плочата автоматски ќе се врати во режимот за мирување.

Поставување на нивото на температурата

i Водата или маслото во тенџерето може да вријат или да престанат со вриење на нивоата меѓу 1 и 7. Тоа може да предизвика корисникот да помисли дека производот се вклучува и исклучува повремено. Ова не претставува дефект, особено кога има малку вода или масло; тоа е само начинот на кој производот работи.

Допрете ги копчињата ⊕ или ⊖ за да го поставите нивото на температурата на вредност меѓу „1“ и „9“ или меѓу „9“ и „1“.

i Надворешниот дел на зоната за готвење од 280 мм на индукциската плоча (ако производот е опремен со зона за готвење од 280 мм на индукциската плоча) се активира само ако тенџерето е доволно големо да ја покрие зоната за готвење кога ќе се стави врз зоната за готвење, а температурата е поставена на ниво поголемо од 8.

Исклучување на зоните за готвење:

Зоната за готвење може да се исклучи на 3 различни начини:

1. Со спуштање на нивото на температурата на „0“

Може да ја исклучите зоната за готвење со намалување на температурата на ниво „0“.

2. Со допирање на симболот за соодветната зона за готвење извесен период

Исклучете ја зоната за готвење со притискање на соодветниот симбол извесен период за да ја

намалите вредноста на температурата на „0“.

3. Со исклучување преку опцијата за тајмер за саканата зона за готвење

Кога ќе истече времето, тајмерот ќе ја исклучи зоната за готвење на којашто е доделен. „0“ и „00“ ќе се појават на соодветните прикази.

Кога ќе истече времето, ќе се слушне звучен сигнал. Допрете кое било копче на контролниот панел за да го исклучите звучниот сигнал.

Голема моќност (поттикнувач) (Оваа опција е по избор. Можеби ја нема на вашиот производ.)

Може да ја користите функцијата со поттикнувачот „P“ за брзо загревање. Сепак, оваа функција не се препорачува за долготрајно готвење. Функцијата со поттикнувачот не е достапна за сите зони за готвење.

Вклучување голема моќност (поттикнувач):

1. Допрете го копчето ① за да ја вклучите плочата.
2. Изберете ја саканата зона за готвење со допирање на копчињата за избор на зона за готвење.
3. Допрете ⊕ или ⊖ да се достигне нивото „9“ прво.

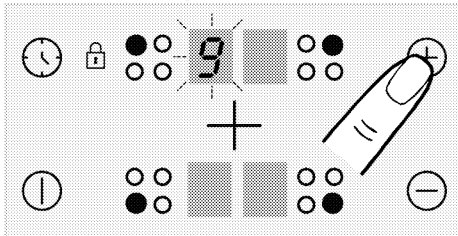

4. Кога зоната за готвење ќе достигне ниво „9“, допрете ⊕ еднаш за да ја поставите температурата на зоната за готвење на „P“.

Исклучување голема моќност (поттикнувач):

- Допрете ⊖ и поставете ја температурата на ниво „9“ за да се оневозможи функцијата со поттикнувачот. Зоната за готвење продолжува да работи без поттикнувачот и ќе функционира на ниво „9“.
- Може да го намалувате нивото на температурата со допир на ⊖ или може да ја исклучите зоната за готвење целосно со намалување на нивото на температурава на „0“.

Заклучување на копчињата

Може да вклучите заштита за копчињата за да избегнете менување на функциите по грешка додека работи плочата.

Активирање на заштитата за копчињата

1. Допрете го копчето ① за да ја вклучите плочата.
2. Допрете ги копчињата ⊕ и ⊖ истовремено за да го активирате заклучувањето за копчињата.

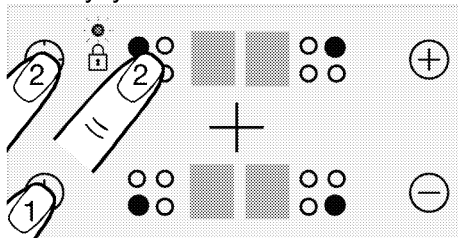

» Заклучувањето за копчињата ќе се активира и ќе засвети точката на симболот ⊕.

- Ако ја исклучите плочата кога се заклучени копчињата, заклучувањето на копчињата ќе се активира и следниот пат кога ќе ја вклучите плочата. Заклучувањето на копчињата мора да се дезактивира за да се овозможи работа на плочата.

Деактивирање на заштитата за копчињата

1. Кога е активно заклучувањето на копчињата, допрете ги копчињата ⌚ и 🔒 истовремено.

» Заклучувањето за копчињата ќе се деактивира и ќе се изгасне точката на симболот 🔒.

Заштита за деца (Оваа опција е по избор. Можеби ја нема на вашиот производ.)

Може да ја заштитите плочата од ненамерно вклучување за да спречите децата да вклучат зона за готвење. Заштитата за деца може да се активира и деактивира само во режимот на мирување.

i Детското заклучување ќе биде откажано во случај на прекин на електрична енергија.

Активирање на заштитата за деца (Оваа опција е по избор. Можеби ја нема на вашиот производ.)

1. Допрете го копчето ① за да ја вклучите плочата.
2. Допрете ги копчињата ⊖ и ⊕ истовремено и откако ќе го слушнете сигналот „бип“, допрете ⊕ за да ја активирате заштитата за деца.

» Заштитата за деца ќе се активира и симболот „L“ ќе се појави на приказите за сите зони за готвење.

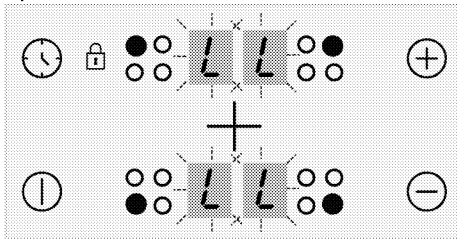

Деактивирање на заштитата за деца (Оваа опција е по избор. Можеби ја нема на вашиот производ.)

1. Кога е активно заклучувањето на копчињата, допрете го копчето ① за да ја вклучите плочата.
 2. Допрете ги копчињата ⊖ и ⊕ истовремено и откако ќе го слушнете сигналот „бип“, допрете ⊖ за да ја деактивирате заштитата за деца.
- » Заштитата за деца ќе се деактивира и симболот „L“ ќе се исчезне од приказите за сите зони за готвење.

Функција за тајмер

Оваа функција го олеснува готвењето. Не е потребно да се надгледува рерната за време на целиот период на готвење. Зоната за готвење ќе се исклучи автоматски по истекот на избраното време.

Активирање на тајмерот

1. Допрете го копчето ① за да ја вклучите плочата.
2. Изберете ја саканата зона за готвење со допирање на копчињата за избор на зона за готвење.

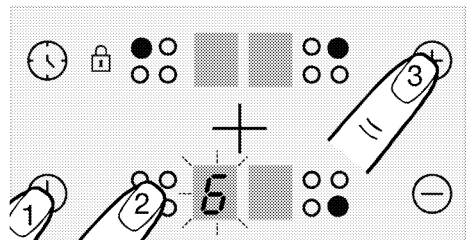

3. Допрете ⊕ или ⊖ за да го поставите нивото за саканата температура.
4. Допрете го копчето ⌚ за да го вклучите тајмерот. Симболот „00“ засветува на приказот за тајмерот, а децималната

точка се појавува на екранот за избраната зона за готвење.

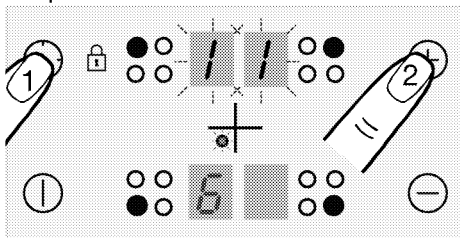

i Приказите за задните зони за готвење десно и лево служат како приказ за тајмерот кога тој е активен.

5. Допрете ги копчињата \oplus или \ominus за да го поставите саканото време.

i Тајмерот може да се постави само за зони за готвење што веќе се користат.

i Повторете ги горепосочените постапки за другите зони за готвење за кои сакате да поставите тајмер.

i Тајмерот не може да се прилагодува ако не се избрани зоната за готвење и вредноста на температурата.

i Кога ќе се избере зоната за готвење за која е поставен тајмер, може да го гледате преостанатото време со повторен допир на копчето ⌚ .

Деактивирање на тајмерот

Штом поставеното време ќе истече, плочата автоматски ќе се исклучи и ќе се слушне звучно предупредување.

Притиснете го кое било копче за да го исклучите звучното предупредување.

Исклучување на тајмерите порано

Ако го исклучите тајмерот порано, плочата ќе продолжи со работа за

поставеното време додека не се исклучи.

1. Изберете ја зоната за готвење што сакате да ја исклучите.

2. Допрете го копчето ⌚ за да го вклучите тајмерот.

3. Додека се прикажува „00“ на екранот за тајмерот, допрете \ominus за да ја поставите вредноста на „00“.

Ќе се исклучи светилката во форма на точка за соодветната зона за готвење **целосно** откако ќе трепка извесен период при што истиот се откажува.

Употреба на индукциските зони за готвење безбедно и ефикасно

Работни принципи: Индукциската плоча го загрева директно садот за готвење како одлика на работните принципи. Затоа, има повеќе предности во однос на другите видови плочи. Работи поефикасно и површината на плочата не се загрева.

Индукциската плоча е опремена со супериорни безбедносни системи што овозможуваат максимална заштеда на енергијата.

i Плочата е опремена со индукциски зони за готвење со дијаметар од 145, 180 и 210-280 мм. во зависност од моделот. Со одликата за индукција, секоја зона за готвење го регистрира дијаметарот на поставениот сад врз неа. Се акумулира енергија само каде садот допира врз зоната за готвење и така се постигнува минимална потрошувачка на енергија.

Систем за автоматско исклучување

Контролата на шпоретот има систем за автоматско исклучување. Ако

една или повеќе грејни зони се остават вклучени, грејната зона автоматски се исклучува по кратко време (Видете Табела-1). Ако таа плотна има тајмер, тогаш се исклучува и екранот на тајмерот. Временската граница за автоматско исклучување зависи од избраното ниво на температура. За ова температурно ниво е применето максимално времетраење. Корисникот може повторно да работи со грејната зоната по нејзиното автоматско исклучување како што е опишано погоре.

Табела-1: Периоди на автоматско исклучување

Ниво на температура	Периоди на автоматско исклучување - часови
0	0
1	6
2	6
3	5
4	5
5	4
6	1,5
7	1,5
8	1,5
9	20-30 минути
P (поттикнувач)	5-10 минути (*)

(*) Плочата ќе се спушти на ниво 9 по 5 минути

Заштита од прегревање

Плочата е опремена со сензор којшто овозможува заштита од прегревање. Следното може да се забележи во случај на прегревање:

- Активната зона за готвење може да се исклучи.
- Избраното ниво може да се спушти. Сепак, оваа состојба не може да се види на индикаторот.

Систем за заштита при претекување

Плочата е опремена со систем за заштита од претекување. Ако има претекување што се прелева врз контролниот панел, системот ќе го исклучи напојувањето веднаш и ќе ја исклучи плочата. Се прикажува предупредувањето „F“ на приказот за време на овој период.

Поставување на прецизно напојување

Индукциската плоча реагира на командите веднаш како одлика на своите работни принципи. Ги менува поставките за напојување многу бргу. Така, може да спречите садот за готвење (со вода, млеко и сл.) да претечат дури и ако само што не претекле.

i Ако површината на контролниот панел на допир е изложена на интензивна пареа, целиот контролен систем може да се дезактивира и да пријави сигнал за грешка.

i Одржувајте ја површината на контролниот панел на допир чиста. Може да се појави грешна работа.

6 Општи информации за готвењето

Овој дел содржи совети за подготвување и готвење на храната.

Општи предупредувања во врска со готвењето врз плотните

- Никогаш не полнете го садот за готвење со масло повеќе од една третина. Не оставајте ја плочата без надзор кога загревате масло. Прегреаното масло претставува ризик од оган. **Никогаш не обидувајте се да изгаснете можниот оган со вода!** Ако маслото се запали, покријте го со противпожарно ќебе или влажна крпа. Исклучете ја плочата ако е безбедно и повикајте противпожарна служба.
- Пред да пржите некои намирници, исцедете ја водата од нив и полека ставајте ги во врелото масло. Смрзнатите намирници треба да се одмрзнат пред да се пржат.
- Кога греее масло, проверете дали тенџерето што го користите е суво и држете го капакот отворен.
- Совети за готвење на економичен режим може да најдете во делот “Упатства за заштита на околината”.
- Температурата на готвење и времето на готвење што се дадени за разни јадења се разликуваат во зависност од рецептот и количеството. Затоа, тие вредности се дадени во поширок опсег.

7 Одржување и грижа

Општи информации за чистење

⚠ Општи предупредувања

- Почекајте апаратот да се олади пред да го чистите. Од жешките површини може да се изгорите!
- Не нанесувајте детергенти директно врз жешки површини. Така може да останат трајни дамки.
- Апаратот треба добро да се исчисти и исуши по секоја употреба. Така остатоците од храна лесно ќе се исчистат и нема да гонат при следното користење на апаратот. На тој начин векот на траење на апаратот ќе се продолжи и проблемите што најчесто се јавуваат ќе бидат сведени на минимум.
- При чистењето не користете средства за чистење на параа.
- Некои детергенти или средства за чистење можат да ја оштетат површината. Не чистете со абразивни детергенти, прашоци, пасти, отстранувачи на бигор или остри предмети.
- Нема потреба по секое готвење да се чисти со некое специјално средство. исчистете го апаратот со средство за миеење садови, топла вода и мека крпа или сунѓер и пребришете го со сува микрофибер крпа.
- Не заборавајте целосно да ја избришете сета течност што останала од чистењето и веднаш исчистете кога ќе прсне храна при готвењето.
- Немојте да миете ниту еден елемент од апаратот во машина за миеење садови.

За рингла:

- Киселата нечистотија, како што се млекото, доматната паста и маслото, може да предизвикаат трајни дамки на ринглите и компонентите на горилниците/ринглите, исчистете ги претечените течности веднаш по ладењето на ринглата со исклучување.

Површини од инокс и нерѓосувачки челик

- Немојте да користете киселина или средства за чистење на база на хлор за да ги чистите површините и дршките од нерѓосувачки челик или инокс.
- Површините од инокс или нерѓосувачки челик може да ја променат бојата со текот на времето. Ова е нормално. По секоја употреба, исчистете ги со детергент погоден за нерѓосувачки или инокс површини.
- Чистете со мека насапунета крпа и течен детергент (што не гребе) погоден за инокс површини, при што ќе бришете само во една насока.
- Веднаш отстранете ги дамките од бигор, масло, скроб, млеко и протеини од инокс, нерѓосувачки и стаклени површини. Дамките може да кородираат по подолго време.

Стаклени површини

- Кога чистите стаклени површини, немојте да користите тврди метални предмети што гребат или абразивни материјали за чистење. Тие може да ја оштетат стаклената површина.
- исчистете го апаратот со детергент за миеење садови, топла вода и микрофибер крпа

специјално наменета за стаклени површини и пребришете го со сува микрофибер крпа.

- Ако останал детергент по чистењето, избришете го со ладна вода и пребришете со чиста и сува микрофибер крпа. Остатоците од детергент може да ја оштетат стаклената површина при следното чистење.
- Во никој случај исушените остатоци врз стаклената површина не смеат да се чистат со назабени ножеви, жичени сунѓерчиња или слични предмети што гребат.
- Дамките од калциум (жолти дамки) врз стаклените површини може да ги отстраните со средство за чистење што се продава во продавниците, со некое средство за отстранување бигор како што е оцетот, или со сок од лимон.
- Ако површината е многу валкана, нанесете го средството за чистење со сунѓер и почекајте подолго време за да почне да дејствува како што треба. Потоа исчистете ја стаклената површина со мокра крпа.
- Избледената боја и дамките на стаклената површина се нормална појава и не се дефекти.

Пластични делови и обоени површини

- Пластичните делови и обоените површини чистете ги со детергент за миење садови, топла вода и мека крпа или сунѓер и пребришете ги со сува крпа.
- Немојте да користите тврди метални предмети што гребат или абразивни средства за чистење. Тие може да ги оштетат површините.
- Внимавајте спојките на елементите на апаратот да не останат мокри и

со остатоци од детергент. Инаку на тие спојки може да се појави корозија.

Чистење на плотната Стаклена површина за готвење

За да ја исчистите стаклената површина за готвење, следете ги чекорите за чистење на стаклени површини опишани во делот "Општи информации за чистење". За посебни случаи може да исчистите следејќи ги долунаведените информации.

- Јадењата што содржат шеќер, како што се темен крем, скроб и сируп, треба да се исчистат веднаш, без да чекате површината да се олади. Инаку стаклената површина за готвење може трајно да се оштети.
- Немојте да користите средства за чистење додека плотната е жешка, бидејќи така може да останат трајни дамки.

Чистење на контролната табла

- Кога ја чистите таблата со контролни тркалца, избришете ги таблата и тркалцата со влажна мека крпа и пребришете ја со сува крпа. Не ги тргајте тркалцата и дихтунзите под нив додека ја чистите контролната табла. Така контролната табла и тркалцата може да се оштетат.
- Додека ги чистите инокс таблите со контролни тркалца, немојте да ја чистите површината околу тркалцата со средства за чистење инокс. Индикаторите околу тркалцата може да се избришат.
- Чистете ги контролните табли на допир со влажна мека крпа и пребришете ги со сува крпа. Ако вашиот производ има функција за заклучување, наместете го заклучувањето пред да ја чистите контролната табла. Инаку со копчињата може да дадете неисправна команда.

8 Решавање проблеми

Консултирајте се со овластен сервис, стручно лице или одговорно лице од компанијата од која сте го купиле производот ако не можете да го решите проблемот дури и откако сте ги примениле упатствата дадени во овој дел. Никогаш не се обидувајте сами да го поправате расипаниот производ.

Производот не работи.

- Прекинувачот е расипан или се изместил. >>> *Проверете ги прекинувачите на разводната табла. Ако е потребно, заменете ги или добро наместете ги.*
- Производот не е приклучен за заземјен штекер. >>> *Проверете ја врската со штекерот.*
- Копчињата/тркалцата на контролната табла не работат. >>> *Ако вашиот производ има функција за заклучување со клуч, можеби е активирана. Деактивирајте ја.*
- Ако дисплејот не светнува кога повторно го вклучувате шпоретот. >>> *Исклучете го уредот од електричната мрежа. Почекајте најмалку 20 секунди и повторно вклучете го.*
- Активна е заштитата од прегревање. >>> *Почекајте шпоретот да се излади.*
- Садот за готвење не одговара. >>> *Проверете го садот.*

"E" Симбол се појавува на дисплејот за зоната на готвење.

- Не сте го ставиле садот на активната зона на готвење. >>> **Проверете дали има сад на зоната на готвење.**
- Садот не е погоден за индуктивно готвење. >>> *Проверете дали садот за готвење е погоден за шпорет на индукција.*
- Садот за готвење не е исправно центриран или долната површина на садот не е доволно широка за зоната на готвење. >>> *Изберете сад кој е доволно широк и центрирајте го исправно врз зоната на готвење.*
- Садот или зоната на готвење се прегреани. >>> *Оставете да се изладат.*

Избраната зона на готвење одеднаш се исклучува додека работи.

- Времето на готвење за избраната зона на готвење можеби истекло. >>> *Можете да програмираете ново време на готвење или да завршите со готвењето.*
- Активна е заштитата од прегревање. >>> *Почекајте шпоретот да се излади.*
- Некој предмет можеби ја покрива контролната табла на допир. >>> *Тргнете го предметот од таблата.*

Садот не се загрева дури и кога работи зоната на готвење.

- Садот не е погоден за индуктивно готвење. >>> *Проверете дали садот за готвење е погоден за шпорет на индукција.*
- Садот за готвење не е исправно центриран или долната површина на садот не е доволно широка за зоната на готвење. >>> *Изберете сад кој е доволно широк и центрирајте го исправно врз зоната на готвење.*

Вентилаторот за ладење продолжува да работи иако шпоретот е исклучен.

- Тоа не значи дека се работи за дефект. Вентилаторот за ладење ќе продолжи да работи сè додека електрониката во шпоретот не се излади до соодветна температура.

Звуци што доаѓаат од шпоретот за време на готвењето

Некои звуци може да се чујат од шпоретот додека се готви. Овие звуци се поради составот на садот за готвење. Овие звуци се сосема нормална појава, не значат дека шпоретот не работи исправно и тие се дел од индукциската технологија.

Евентуални звуци и причини за нив

- **Звук од вентилатор:** Шпоретот е опремен со вентилатор што се активира автоматски во зависност од температурата на апаратот. Вентилаторот има различни оперативни нивоа и работи на различни нивоа во зависност од температурата.
- **Тивко зуење како да работи трансформатор:** Ова се должи на природата на индукциската технологија. Додека топлината се пренесува директно до дното на садот за готвење, такво зуење може да се чуе во зависност од материјалот од кој е направен садот. Затоа, од различни садови за готвење може да се чујат различни звуци.
- **Потпукнување:** Причината за ова е структурата и материјалот на дното на садот за готвење. Потпукнување може да се чуе ако садот за готвење е направен од различни слоеви со различни материјали.
- **Завивање:** Овој звук може да се чуе кога две грејни зони на истата страна на шпоретот се користат за да се готви на различни нивоа на готвење.

Код на грешка/причини и можни решенија

Код на грешка	Причини за грешката	Можни решенија
E 22 E 26	Индукцискиот шпорет е прегреан.	Исклучете го индукцискиот шпорет и почекајте да се олади. Грешката ќе биде поправена кога температурата на шпоретот ќе се спушти под границите.
E 46	Едно или повеќе копчиња остануваат притиснати повеќе од 10 секунди. На контролната табла е ставен некој предмет или контролата е изложена на пареа.	Проблемот ќе се реши кога ќе ја тргнете раката од шпоретот. Проблемот ќе се реши кога ќе се исчисти контролната табла.
E 47	Не се користи сад погоден за индукциско готвење.	Грешката треба да се поправи кога ќе се користи сад погоден за индукциско готвење.

Код на грешка	Причини за грешката	Можни решенија
E 1 - E 15	Грешка во комуникацијата на индукциската плотна.	Исклучете ја индукциската плотна и повторно работете со неа по 30 секунди. Јавете се во овластен сервис ако проблемот се појави повторно.
E 16 - E 21	Грешка на сензорот за температура на индукциската плотна.	Исклучете ја индукциската плотна и повторно работете со неа по 30 секунди. Јавете се во овластен сервис ако проблемот се појави повторно.
E 23 E 24	Софтверска грешка на индукциската плотна.	Исклучете ја индукциската плотна и повторно работете со неа по 30 секунди. Јавете се во овластен сервис ако проблемот се појави повторно.
E 25	Грешка во работата на вентилаторот на индукциската плотна.	Исклучете ја индукциската плотна и повторно работете со неа по 30 секунди. Јавете се во овластен сервис ако проблемот се појави повторно.
E 31 - E 45	Хардверска грешка на електронската плоча на индукциската плотна.	Исклучете ја индукциската плотна и повторно работете со неа по 30 секунди. Јавете се во овластен сервис ако проблемот се појави повторно.
E 48 E 49 E 51	Грешка на сензорот на индукциската плотна.	Опремата на сензорот треба да се прилагоди на работните услови. Јавете се во овластен сервис ако проблемот се појави повторно.
E 52 - E 57	Грешка на високата температура на индукциската плотна.	Исклучете го индукцискиот шпорет и почекајте да се олади. Грешката ќе се поправи кога температурата на сензорот ќе се спушти под границите. Јавете се во овластен сервис ако проблемот се појави повторно.

