

beko

Рерна за вградување

Упатство за корисникот

Piekarnik do zabudowy

Instrukcja użytkowania

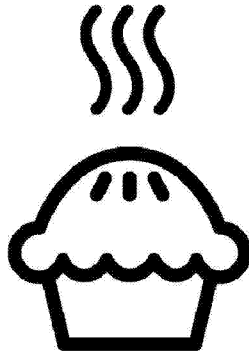

BBIM13300XPE

MK / PL

385.4404.42/R.AD/12.03.2022/2-2

7757782997



100%
РЕЦИКЛИРАНА
РЕЦИКЛИРАЧКА ХАРТИЈА

Почитуван потрошувачу,

Ве молиме, прочитајте го ова упатство пред да го користите производот! Веко Ви благодариме што го избравте овој производ. Сакаме вашиот производ, изработен со висок квалитет и технологија, да ви служи најдобро што може. За таа цел, внимателно прочитајте го ова упатство и останатата документација пред да го користите и чувајте ги во случај да ви затребаат. Ако му го дадете овој производ на некој друг, дајте му го и упатството за употреба. Следете ги упатствата и обрнете внимание на сите информации и предупредувања што се наведени внатре.

Следете ги сите информации и предупредувања што се наведени во упатството за употреба. На тој начин ќе се заштитите себеси и вашиот производ од опасностите што би можеле да настанат.

Чувајте го ова упатство за употреба. Ако му го дадете овој производ на некој друг, дајте му го и упатството за употреба.

Упатството за користење ги содржи следниве симболи:



Опасност што би можела да води до смрт или повреда.

ЗАБЕЛЕШКА Опасност што би можела да предизвика материјална штета по производот и неговата околина.



Опасност што би можела да доведе до изгореници поради контакт со жешки површини.



Важни информации или корисни совети.



Прочитајте го упатството за употреба.



Arçelik A.Ş.
Karaağaç caddesi No:2-6
34445 Sütlüce/Istanbul/TURKEY
Made in TURKEY

<u>1 Упатства за безбедно користење</u>	4	<u>4 Прва употреба</u>	25
Цел и намена.....	4	Прво подесување на времето.....	25
Безбедност на деца, ранливи лица и миленичиња.....	5	Прво чистење.....	25
Безбедност при електричното поврзување.....	6	<u>5 Како се ракува со рерната</u>	27
Безбедност при транспорт.....	7	Општи информации за користење на рерната.....	27
Безбедност при инсталирањето.....	8	Работа со единицата за контрола на рерната.....	27
Безбедно користење.....	8	Поставки.....	31
Предупредувања за температурата.....	9	<u>6 Општи информации за готвењето</u>	34
Употреба на додатоките.....	9	Општи предупредувања за готвење во рерната.....	34
Безбедност при готвењето.....	10	Печива и печени јадења.....	34
Безбедност при одржување и чистење.....	11	Месо, риба и пилешко.....	38
Самочистење на висока температура (Пиролиза).....	11	Скара.....	39
<u>2 Упатства за зачувување на животната средина</u>	13	Тестирани намирници.....	40
Регулирање на отпадот.....	13	<u>7 Одржување и грижа</u>	42
Усогласување со Директивата за фрлање на електронска и електрична опрема и за одлагање на отпадот.....	13	Општи информации за чистење.....	42
Фрлање на материјалот за пакување.....	13	Чистење на додатоките.....	43
Совети за заштеда на енергија.....	13	Чистење на контролната табла.....	43
<u>3 Вашиот производ</u>	15	Чистење на внатрешноста на рерната (просторот за готвење).....	44
Запознавање со производот.....	15	Пиролитичко чистење.....	44
Вовед и намена на контролната табла на производот.....	16	Чистење на вратата на рерната.....	46
Контрола на рерната.....	16	Вадење на внатрешните стакла на вратата на рерната.....	48
Функции за работа на рерната.....	18	Чистење на сијаличката на рерната.....	49
Додатоци на производот.....	20	<u>8 Решавање проблеми</u>	51
Употреба на додатоките на производот.....	21		
Технички спецификации.....	24		

1 Упатства за безбедно користење

- Овој дел содржи упатства за безбедно користење за да не дојде до повреди или материјални штети.
 - Ако производот му го давате на друго лице или вие го користите од втора рака, упатството за употреба, етикетите за производот, сета документација и додатната опрема треба да се достават заедно со производот.
 - Нашата компанија нема да биде одговорна за секаква штета што може да настане како последица на пропустот да се следат овие упатства.
 - Поради пропустот да се следат овие упатства гаранцијата може да изгуби важност.
 - **▲** Инсталирањето и поправките секогаш треба да ги врши произведувачот, овластен сервис или лице одредено од увозникот.
 - **▲** Користете само оригинални резервни делови и додатна опрема.
 - **▲** Не се обидувајте да поправате и да заменуваате некој дел од производот освен ако тоа не е јасно наведено во упатството за употреба.
 - **▲** Не правете технички измени на производот.
- ! Цел и намена**
- Производот е наменет за домашна употреба. Не е погоден за комерцијална употреба.
 - Не го користете во градини, на балкони или во друг надворешен простор. Апаратот е наменет да се користи во кујни за домаќинства и во персоналот во продавници, канцеларии и други работни околии.
 - **ПРЕДУПРЕДУВАЊЕ:** Производот треба да се користи само за готвење. Не треба да се користи за други цели, како на пример, за загревање на просторијата.
 - Рерната може да се користи за одмрзнување, печење, пржење и

подготвување на храната на скара.

- Овој производ не смее да се користи за греење на простории, загревање на чинии или закачување на пешкири и крпи на рачката за да се сушат.



Безбедност на деца, ранливи лица и миленичиња

- Овој производ можат да го користат деца над 8 години, како и лица со намалени физички, сензорни или ментални вештини или не се доволно искусни и упатени, но само ако се под нечиј надзор или ако се запознаени со безбедното користење и опасностите што ги носи овој производ.
- Деца не смеат да си играат со производот. Чистењето и одржувањето не треба да го извршуваат деца освен ако се под нечиј надзор.
- Овој производ не смеат да го користат лица со ограничени физички, сензорни или ментални способности (вклучувајќи и деца), освен ако се под нечиј надзор или ги добиваат потребните упатства.
- Децата мора да бидат надгледувани за да не си играат со уредот.
- Електричните производи се опасни за деца и миленичиња. Деца и миленичиња не смеат да си играат, да се качуваат или да влегуваат во производот.
- Врз производот не ставајте предмети што децата можат да ги дофатат.
- **ПРЕДУПРЕДУВАЊЕ:** За време на употребата, достапните површини на производот се жешки. Децата треба да бидат подалеку од производот.
- Материјалите од амбалажата треба да бидат подалеку од деца. Постои опасност да се повредат или задушат.
- Кога вратата е отворена, не ставајте врз неа тешки предмети и не дозволувајте им на децата да седат на неа. Така рерната може да се преврти или да се оштетат шарките на вратата.

- (Ако вашиот производ има приклучок) Заради безбедност на децата, пред да го однесете производот во отпад, исклучете го од струјната мрежа и направете го неупотреблив.



Безбедност при електричното поврзување

- Приклучете го производот на штекер со заземјување заштитен со осигурувач кој одговара на вредностите наведени на етикетата со типот на производот. Заземјувањето нека го изврши квалификуван електричар. Не го користете производот без заземјување во склад со локалните/државните прописи.
- Штекерот или електричното поврзување на производот треба да биде на лесно достапно место (каде што нема да го достигне пламенот од ринглата). Ако тоа не е изводливо, на електричната инсталација треба да има механизам (осигурувач, прекинувач итн.) за кој е поврзан

производот, во склад со струјните прописи, и кој ги одвојува сите полови од мрежата.

- Производот не смее да биде приклучен на штекер додека се инсталира, поправа и транспортира.
- Приклучете го производот на штекер кој одговара на волтажата и фреквенцијата наведени на етикетата со типот на производот.
- (Ако вашиот производ нема кабел за напојување) Користете само приклучен кабел наведен во делот „Технички спецификации“.
- Не го туркајте електричниот кабел под или зад производот. Не ставајте тешки предмети врз кабелот. Кабелот не треба да се превиткува, гмечи и допира до извор на топлина.
- Додека работи рерната, се загрева и нејзината задна површина. Електричните кабли не смеат да ја допираат задната површина, инаку конекциите може да се оштетат.

- Не ги туркајте електричните кабли во вратата на релната и не ги префрлајте над жешки површини. Може да предизвикате краток спој на релната и таа да се запали поради топењето на кабелот.
- Користете само оригинален кабел. Не користете исечени или оштетени кабли или продолжни кабли.
- Ако кабелот е оштетен, мора да го замени производителот, овластен сервис или лице одредено од увозната компанија со цел да се спречат евентуални опасности.
- **ПРЕДУПРЕДУВАЊЕ:** Пред да ја замените сијаличката на релната, задолжително исклучете го апаратот од електричната мрежа за да не дојде до електричен удар. Извадете го приклучокот од штекерот или извадете го осигурувачот од разводната табла.

(Ако вашиот производ има приклучок)

- Не го приклучувајте производот на штекер што е разлабавен или изваден од лежиштето, скршен, валкан, измастен или под ризик да дојде во допир со вода (на пример, од резервоарот може да истекува вода).
- Не го допирајте приклучокот со мокри раце! За да го извадите штекерот, не го фаќајте кабелот туку секогаш држете го приклучокот.
- Проверете дали приклучокот на производот е безбедно ставен во штекерот за да не се појават искри.



Безбедност при транспорт

- Исклучете го производот од електричната мрежа пред да го транспортирате.
- Производот е тежок и затоа треба да го носат најмалку двајца луѓе.
- Не ја користете вратата и/или рачката за да го транспортирате или преместувате производот.

- Не ставајте други предмети врз апаратот и носете го во исправена положба.
- Кога ќе треба да го транспортирате, завиткајте го со најлон со воздушни балончиња или дебел картон и цврсто залепете го со селотејп. Цврсто залепете ја амбалажата со селотејп за да не се оштетат преносливите или подвижните делови на производот и самиот производ.
- Проверете го целокупниот изглед на производот за да видите дали се оштетил за време на транспортот.



Безбедност при инсталирањето

- Пред да се инсталира производот, проверете дали има некакви оштетувања. Ако производот е оштетен, не го инсталирајте.
- Не го инсталирајте во близина на извори на топлина (радијатори, печки и сл.).
- Сите протоци на вентилација околу

производот оставете ги слободни.

- За да не дојде до прегревање, производот не смее да се инсталира зад декоративни врати.



Безбедно користење

- Задолжително исклучувајте го производот по секоја употреба.
- Ако не го користите подолго време, извадете го приклучокот од штекер или извадете го осигурувачот од разводната табла.
- Не ракувајте со дефектен или оштетен производ. Ако има, прекинете ги конекциите со струја/плин на производот и повикајте овластен сервис.
- Не го користете производот со извадено или скршено стакло на предната врата.
- Не се качувајте на производот за да дофатите нешто или од која било друга причина.
- Не го користете производот во состојби што можат да влијаат врз вашето просудување, како на пример, при земање

- дрога и/или конзумирање
алкохол.
- Ако има запаливи предмети во просторијата каде што се готви, може да се запалат. Не чувајте запаливи предмети во близина на местото каде што се готви.
 - Рачката на рерната не служи за сушење крпи. Додека го користите производот, не закачувајте на него крпи, ракавици или слични ткаенини.
 - Шарките на вратата на производот се мрдаат и се затегнуваат при отворањето и затворањето на вратата. Кога ја отворате/затворате вратата, не го допирајте делот каде што се шарките.



Предупредувања за температурата

- **ПРЕДУПРЕДУВАЊЕ:** Додека производот работи, изложените делови ќе бидат жешки. Не го допирајте производот и грејните елементи. Децата помали од 8 години не треба да бидат во близина на производот без надзор на возрасно лице.

- Не ставајте запаливи/експлозивни материјали во близина на производот, бидејќи неговите рабови ќе бидат жешки додека работи.
- Бидејќи може да излегува пареа, бидете настрана додека ја отворате вратата на рерната. Пареата може да ви ја изгори раката, лицето и/или очите.
- Производот може да биде жежок додека се користи. Не ги допирајте жешките комори, внатрешните делови на рерната, грејните елементи и сл.
- Кога во жешка рерна ставате или вадите храна и сл., секогаш користете огрноотпорни ракавици за рерна.



- Употреба на додатоците
- Важно е жичената решетка и садот за готвење да бидат исправно наместени на металните полици. За подетални информации погледнете во делот "Намена на додатоците".
- Doddatoците може да го оштетат стаклото на вратата кога ќе ја затворате. Секогаш

туркајте ги до крајот на просторот за готвење.



Безбедност при готвењето

- Бидете внимателни кога користите алкохол при готвењето. Алкохолот испарува на високи температури и може да се запали кога е изложен на врели површини, предизвикувајќи пожар.
- Отпадоците од храна, масло и сл. во просторијата за готвење можат да се запалат. Пред да готвите, отстранете ги таквите нечистотии.
- Опасност од труење со храна: Не оставајте храна во рерната подолго од еден час пред и по готвењето. Така може да дојде до труење со храна и болести.
- Не загревајте затворени лименки и стаклени тегли. Од насобраниот притисок теглата може да прсне.
- Хартијата за готвење наместете ја на садовите за готвење или на додатоците за рерната (тавче, жичена решетка и сл.) заедно со храната и ставете ја во претходно загреана рерна.
- Отстранете го вишокот хартија што виси од садовите за готвење за да не ги допре грејните елементи на рерната. Никогаш не користете хартија за печење на температура повисока од максималната што е дозволена за хартијата што ја користите. Никогаш не ставајте хартија за печење на дното на рерната.
- Не ставајте тавчиња, чинии или алуминиумска фолија директно врз дното на рерната. Акумулираната топлина може да го оштети дното на рерната.
- Затворете ја вратата на рерната додека готвите на скара. Од жешките површини може да се изгорите!
- Храната што не е погодна за скара може да предизвика пожар. Гответе на скара само храна што е погодна за силен оган. Исто така, не ја ставајте храната премногу далеку во задниот дел на скарата.

Тоа е највтелиот простор и масната храна може да се запали.



- Безбедност при оддржување и чистење**
- Почекајте производот да се олади пред да го чистите. Топлите површини може да предизвикаат изгореници!
 - Никогаш не чистете го производот со шприцање или истурање вода на него! Постои опасност од електричен удар!
 - Не чистете го производот со средства за чистење на пареа бидејќи ова може да предизвика електричен удар.
 - Не користете груби абразивни средства за чистење, метални стругалки, жична волна или варикина за чистење на надворешното стакло од вратата на рерната / (доколку има) стаклото од горната врата на рерната. Овие материјали можат да предизвикаат гребење и кршење на стаклените површини.
 - Контролната табла секогаш нека биде чиста и

сува. Мократа и валкана површина може да предизвика проблеми при местењето на функциите.



Самочистење на висока температура (Пиролиза)

- Во текот на самочистењето, површините стануваат потопли отколку при редовната употреба. Децата треба да бидат подалеку од апаратот.
- Од жешките површини може да се изгорите! Не го допирајте апаратот во текот на самочистењето и држете ги децата подалеку од него. Почекајте барем 30 минути пред да ги отстраните остатоците.
- Во текот на самочистењето, ќе се ослободи чад поради горењето на остатоците од храна. Во кујната нека има добра вентилација за време на чистењето.
- Пред да почнете со чистење, со насапунета крпа исчистете ги надворешните површини на рерната и остатоците од храна во рерната. Извадете ги од рерната

сите додатоци и прибор за готвење. Ако производот има додатоци отпорни на топлина (издржливи на самочистење на висока температура), не мора да ги извадите од рерната.

- Ако има плоча за готвење на вашата печка, не ракувајте со плочата за готвење за време на самочистење.

2 Упатства за зачувување на животната средина

Регулирање на отпадот Усогласување со Директивата за фрлање на електронска и електрична опрема и за одлагање на отпадот



Овој отпад е усогласен со Директивата на ЕУ за фрлање на електронска и електрична опрема (2012/19/EU). Овој производ го носи симболот за класификација на отпадот од електрична и електронска опрема (WEEE).

Овој производ е произведен со многу квалитетни делови и материјали коишто може да се користат одново и се соодветни за рециклирање. Не фрлајте го производот со нормалниот домашен отпад и со друг отпад кога веќе нема да го користите. Однесете го во собирен центар за рециклирање на електрична и електронска опрема. Консултирајте се со овластените тела во општината за да дознаете каде има собирни центри. Соодветното отстранување на користениот апарат помага да се спречат потенцијалните негативни последици врз животната средина и здравјето на луѓето.

Усогласување со Директивата за ограничување на опасните материи:

Производот што го купивте е усогласен со отпад е усогласен со Директивата за ограничување на опасните материи (2011/65/EU). Не содржи штетни и забранети материјали коишто се наведени во Директивата.

Фрлање на материјалот за пакување

- Материјалот од пакувањето е опасен за децата. Чувајте го на безбедно место и подалеку од дофат на деца. Пакувањето на производот е произведено од рециклирачки материјал. Фрлете го правилно и сортирајте го во согласност со упатствата за рециклирање отпад. Не фрлајте го со домашниот отпад.

Совети за заштеда на енергија

Следниве предлози ќе ви помогнат да го користите производот на еколошки и енергетски ефикасен начин:

- Одмрзнете ја замрзнатата храна пред готвењето.
- Во рерната користете темни или емајлирани садови бидејќи подобро ја пренесуваат топлината.
- Исклучете го шпоретот 5 до 10 минути пред крајот на готвењето за да се продолжи готвењето. Така ќе заштедите и до 20% струја бидејќи ќе се искористи акумулираната топлина.
- Ако е наведено во рецептот или во упатството за користење, однапред загрејте ја рерната. Не ја отворајте често вратата на рерната за време на готвењето.
- Не ја отворајте вратата на рерната кога готвите со функцијата "Еко загревање со вентилатор". Ако вратата не е отворена, внатрешната температура е оптимална за да се заштеди енергија со функцијата "Еко загревање со вентилатор", а таа температура може да биде

различна од онаа што е прикажана на екранот.

- Ако е можно, гответе истовремено повеќе од едно јадење во рерната. Можете да готвите истовремено со тоа што ќе ставите два сада за

готвење на металната полица.

Исто така, ако готвите јадења веднаш едно по друго, ќе се заштеди енергија бидејќи рерната нема да ја изгуби топлината.

3 Вашиот производ

Запознавање со производот

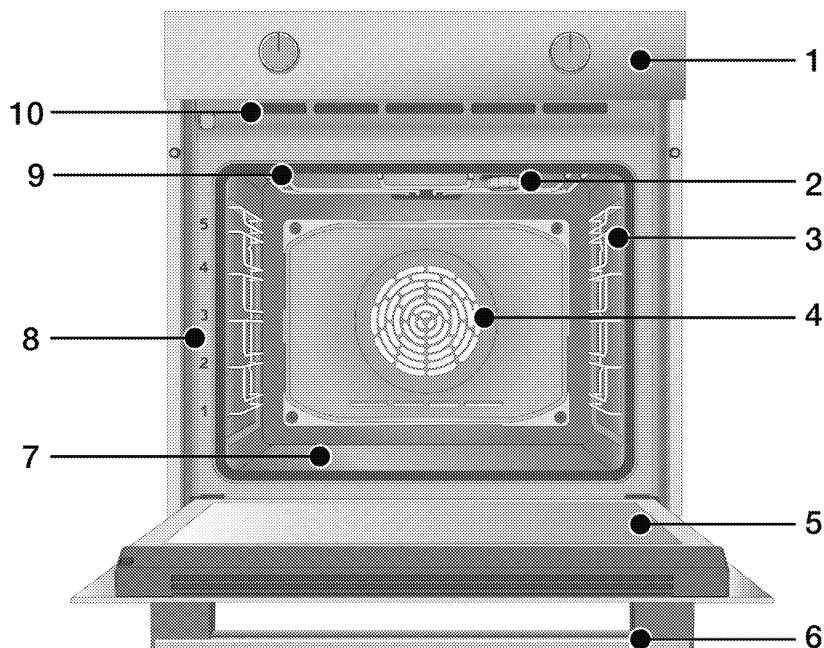

- 1 Контролна табла
- 2 Сијаличка*
- 3 Жичени полици**
- 4 Мотор на вентилаторот (задна челична плоча)
- 5 Врата
- 6 Рачка
- 7 Долен греач (долна челична плоча)
- 8 Положби на полиците
- 9 Горен греач
- 10 Дупчиња за вентилација

* Зависи од моделот. Можеби вашиот производ нема сијаличка, или типот и местоположбата на сијаличката се разликуваат од она што е прикажано на илустрацијата.

** Зависи од моделот. Вашиот производ можеби нема жичени полици. На илустрацијата жичените полици се прикажани како пример.

Вовед и намена на контролната табла на производот

Во овој дел ќе најдете општ преглед и основна намена на контролната табла на производот. Може да има разлики во сликите и во некои карактеристики во зависност од моделот на производот.

Контрола на рерната

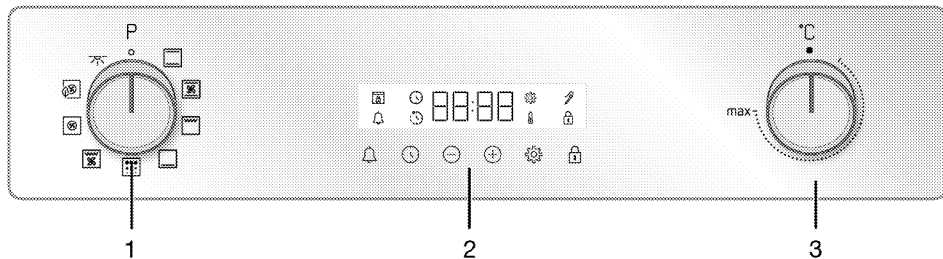

1 Тркалце за избирање на функција

2 Тајмер

3 Тркалце за температурата

Ако има тркалца за контрола на производот, тие може да се сместени на контролната табла и кај некои модели може да се вовлекуваат и извлекуваат. За да програмирате со нив, најнапред притиснете го навнатре соодветното тркалце, а потоа извлекете го. По внесените измени, повторно притиснете го тркалцето и вратете го на место.

Тркалце за избирање на функција

Можете да ги избирате функциите на рерната со тркалцето за избор на функција. За таа цел вртете го тркалцето лево или десно од нултата положба (горе).

Тркалце за температурата

Со тркалцето за температура може да ја изберете температурата на која сакате да готвите. За таа цел вртете го тркалцето од нултата положба (горе) во правец на стрелките на часовникот.

Индикатор на температурата

На екранот за тајмерот можете да видите колкава е внатрешната температура на рерната. Рерната се загрева додека не ја достигне програмираната температура, а потоа ја одржува и на крајот десно светка анимацијата за топлина од три линии. Кога температурата на рерната ќе ја достигне програмираната вредност, оваа анимација престанува и постојано се гледа симболот "C" веднаш до програмираната температура.

Тајмер

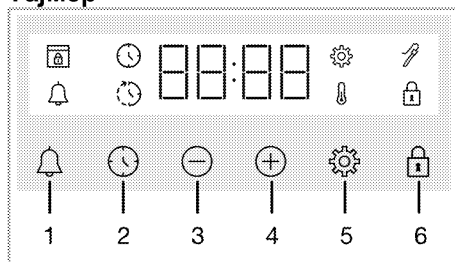

1 Копче за аларм

2 Копче за поставки на алармот





3 Копче за намалување





4 Копче за покачување

5 Копче за поставки

6 Копче за заклучување со клуч

Симболи на дисплејот







-  : Симбол за време за готвење
-  : Симбол за завршно време на готвење*
-  : Симбол за аларм
-  : Симбол за сонда за месо*



-  : Симбол за заклучување со клуч
-  : Симбол за температура
-  : Симбол за поставки
-  : Симбол за заклучена врата*

* Се разликува во зависност од моделот на производот. Може да не е достапен во вашиот модел.

Функции за работа на рерната

На табелата со функции се прикажани функциите што можете да ги користите за вашата рерна, како и највисоката и најниската температура што можат да се наместат за тие функции. Редоследот на функции прикажан овде може да се разликува од редоследот во вашиот производ.

Симбол на функцијата	Опис на функцијата	Температурен опсег (°C)	Опис и употреба
	Сијаличка на рерната	-	Не работи ниту еден греач на рерната. Свети само сијаличката на рерната.
	Загревање на дното и на плафонот	40-280	Храната истовремено се загрева и одозгора и одоздола. Погодно за торти и чорби во калапи за печење или за торти и печива. Се готви само со еден сад.
	Загревање одоздола	40-220	Работи само долниот греач. Погодно за храна што треба да се потпече одоздола.
	Загревање на дното/плафонот со помош на вентилатор	40-280	Жешкиот воздух од горниот и долниот греач се распоредува рамномерно и брзо низ рерната со помош на вентилаторот. Се готви само со еден сад.
	Загревање со вентилатор	40-280	Жешкиот воздух од греачот на вентилаторот се распоредува рамномерно и брзо низ рерната со помош на вентилаторот. Погодно за готвење на храна во повеќе садови на различни нивоа на полиците.
	Еко загревање со вентилатор	160-220	За да се заштеди енергија, може да ја користите оваа функција наместо "Загревање со вентилатор" in the range of 160-220°C (во опсег на 160-220°C). Но, времето на готвење ќе биде малку подолго.

Симбол на функцијата	Опис на функцијата	Температурен опсег (°C)	Опис и употреба
	Цела скара	40-280	Големата скара на плафонот на рерната работи. Погодно за готвење на скара на големи количества храна.
	Цела скара со помош на вентилатор	40-250	Жешкиот воздух од големата скара брзо се распоредува низ рерната со помош на вентилаторот. Погодно за готвење на скара на големи количества храна.
	Пиролиза	-	Се користи за самочистење на рерната на висока температура. Прочитајте ги објаснувањата за оваа функција во делот за одржување и чистење.

Додатоци на производот

Со вашиот производ се приложени различни додатоци. Во овој дел е даден опис на додатоците и нивна исправна примена. Во зависност од моделот на производот, приложените додатоци се разликуваат. Сите додатоци опишани во упатството можеби не се приложени и со вашиот производ.

ЗАБЕЛЕШКА : Садовите што се приложени со вашиот производ може да се деформираат од ефектот на температурата. Ова нема никакво влијание врз работата на производот. Деформацијата се губи кога садот ќе се излади.

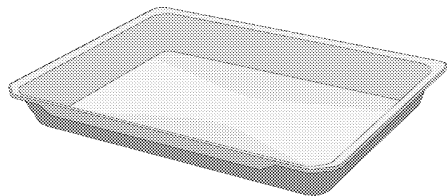

Длабок сад

Се користи за печива, пржење на големи парчиња храна, течна храна или за собирање на маслата што капат при готвењето на скара.

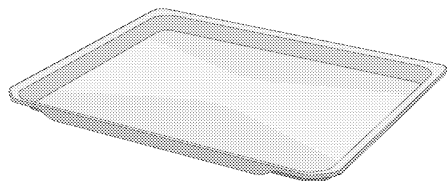

Сад за печива

Се користи за печива како колачиња и бисквити.

Модел со жичени полица:

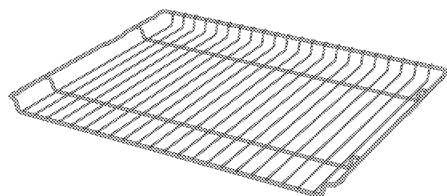

Модел без жичени полица:

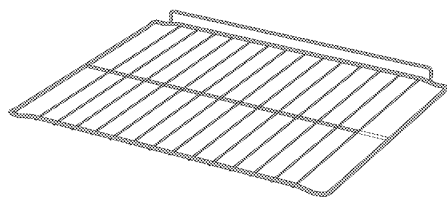

Жичена скара

Се користи за пржење или за ставање на храната што треба да се пече, пржи или вари на саканата полица.

Употреба на додатоците на производот

Полици за готвење

Има 5 нивоа на кои можат да се постават полиците во просторот за готвење. Можете да го видите редоследот на полиците од броевите на предната рамка на рерната.

Модели со жичени полици

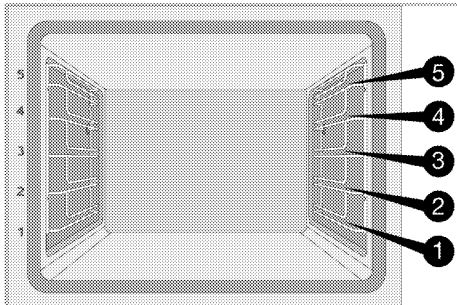

Модели без жичени полици

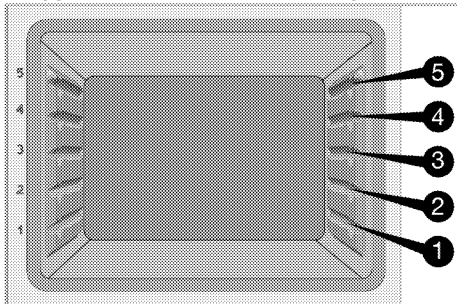

Поставување на раженот на полиците за готвење

Модели со жичени полици:

Многу е важно жичената решетка исправно да се намести на страничните метални полици. Додека се мести жичената решетка на саканата полица, отворениот дел мора да биде напред. За подобро готвење, жичената решетка мора да се прицврсти со затвораот на металната полица. Не смее да преминува преку затвораот и да го допира задниот сид на рерната.

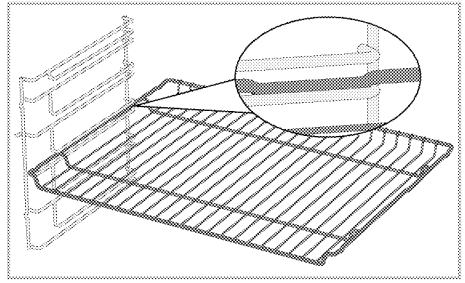

Модели без жичени полици:

Многу е важно жечената решетка исправно да се намести на страничните полици. Жечената решетка има еден правец кога се поставува на полицата. Додека се мести жичената решетка на саканата полица, отворениот дел мора да биде напред.

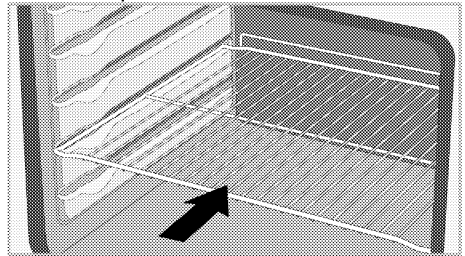

Ставање на садот врз полиците за готвење

Модели со жичени полици:

Многу е важно и сатовите исправно да се наместат на страничните метални полици. Додека се става садот на саканата полица, неговата страна што е направена да се држи со рака мора да биде свртена напред. За подобро готвење, садот мора да биде прицврстен со затвораот на металната полица. Не смее да преминува преку затвораот и да го допира задниот сид на рерната.

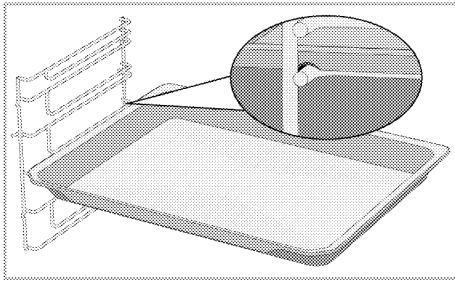

Модели без жичени полици:

Многу е важно и садовите исправно да се наместат на страничните полици. Садот има еден правец кога се поставува на полицата. Додека се става садот на саканата полица, неговата страна што е направена да се држи со рака мора да биде свртена напред.

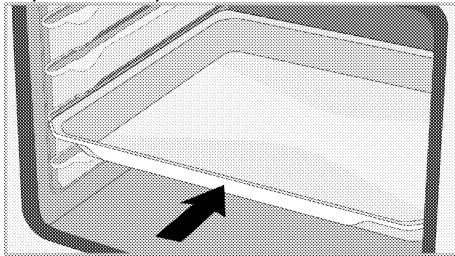

Затворач на жечената решетка

Жечената решетка има затворач за да не излегува надвор од металната полица. Со оваа функција можете лесно и безбедно да ја вадите храната. Додека ја вадите жичената решетка, можете да ја повлечете напред сè додека не дојде до затворачот. Мора да преминете преку затворачот за целосно да го извадите.

Модели со жичени полици

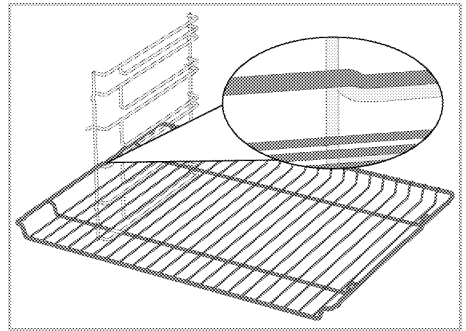

Модели без жичени полици

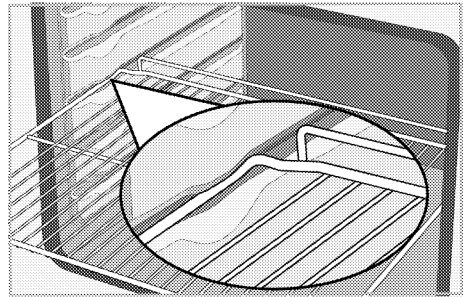

Затворач на садот на жечената решетка Модели со жичени полици

Има затворач за да се спречи садот на жечената решетка да излегува од металната полица. Додека го вадите садот, ослободете го од задниот клуч и повлечете го кон себе сè додека не дојде до затворачот. Мора да преминете преку затворачот за целосно да го извадите.

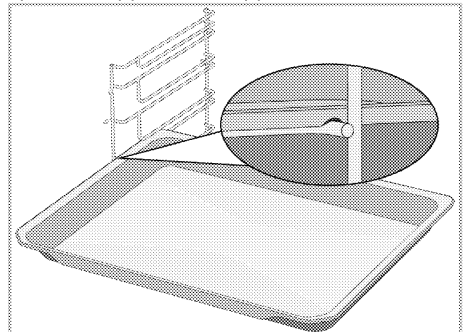

Исправно поставување на жечената решетка и садот на телескопските шини
Модели со жичени полицаи и телескопски шини

Благодарение на телескопските шини, садовите и жечената решетка лесно можат да се наместат и да се извадат. Кога се користат садови и жечени решетки со телескопските шини, треба да се внимава иголците, кои се наоѓаат на предниот и на задниот дел на телескопските шини, да бидат потпрени на краевите на раменот и на садот (прикажано на сликата).

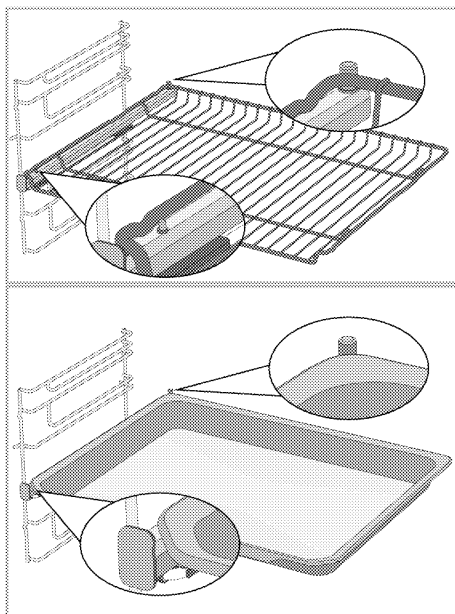



Технички спецификации

Општи спецификации

Надворешни димензии на производот (висина/ширина/должина)	595 mm/594 mm/567 mm
Димензии за инсталирање на рерната (висина/ширина/должина)	590 или 600 mm/560 mm/мин. 550 mm
Волтажа/фреквенција	220-240 V ~ 50 Hz
Вид на кабел и напречен пресек што одговараат со овој производ	мин. H05VV-FG 3 x 1,5 mm ²
Вкупна потрошувачка на струја	2,6 kW
Тип на рерна	Мултифункционална рерна

Основни податоци: Информациите на етикетата за енергетски податоци на електричните рерни се дадени во склад со стандардот EN 60350-1 / IEC 60350-1. Овие вредности се одредени под стандардна тежина со операциите горен-долен греач или греење со помош на вентилатор (ако има).

Моделот со заштеда на енергија е определен во склад со следнава приоритизација во зависност од тоа дали соодветната функција постои на производот или не: 1-Еко загревање со вентилатор, 2-Загревање со вентилатор 3- Долна скара со помош на вентилатор, 4-Загревање на дното и на плафонот.

-  Техничките спецификации може да бидат променети без претходно известување за да се подобри квалитетот на производот.
-  Цифрите во овој прирачник се шематски и може да не одговараат целосно на вашиот производ.
-  Вредностите што се наведени на етикетите на производот или во неговата документација се добиени во лабораториски услови во склад со важечки стандарди. Во зависност од условите во кои се користи и од околината во која се наоѓа производот, овие вредности може да варираат.

4 Прва употреба

Пред да почнете да го користите производот, препорачливо е да го направите она што е наведено во следните делови од ова упатство.

Прво подесување на времето

i Секогаш поставувајте го времето од денот пред да ја користите рерната. Ако не го поставите, не можете да готвите во некои модели на рерна.

1. Кога рерната прв пат ќе се вклучи во струја, на дисплејот ќе светка полето за часови "12:00" и симболот ⌚.
2. Наместете го точното време со допирање на ⊕/⊖.

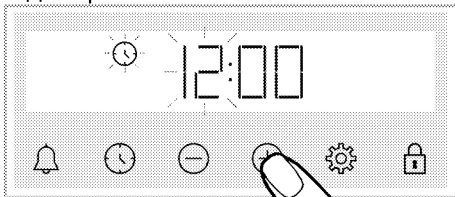

3. Допрете ги копчињата ⌚ или ⚙ за да го активирате полето за минути.

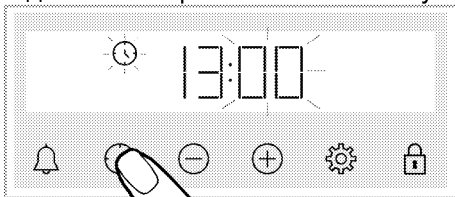

4. Наместете ги минутите со допирање на ⊕/⊖.

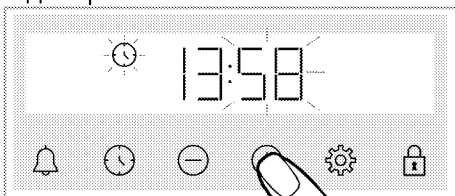

5. Потврдете со допирање на копчето ⌚.

» Точното време е наместено и од екранот ќе исчезне симболот ⌚.

i Ако не се намести времето за прв пат, симболите "12:00" и ⌚ ќе продолжат да светкаат и рерната нема да почне да работи. За да работи рерната, мора да го потврдите времето со тоа што ќе го наместите точното време или ќе го допрете копчето ⌚ кога времето е на "12:00". Подоцна може да го смените наместеното време, како што е опишано во делот "Поставки".

i Програмираните поставки на времето се бришат ако смена струја. Треба повторно да се наместат.

Прво чистење

1. Тргнете ги сите материјали од амбалажата.
2. Извадете ги од рерната сите додатоци што се доставени заедно со производот.
3. Вклучете го производот 30 минути, а потоа исклучете го. На тој начин остатоците и слоевите што можеби останале во рерната за време на производството изгоруваат и се чистат.
4. Кога го вклучувате производот, изберете ја највисоката температура и функцијата со која работат сите греачи. Видете "Функции за работа на рерната". Во следниот дел ќе дознаете како да се работи со рерната.
5. Почекајте рерната да се излади.
6. Избришете ги површините на производот со влажна крпа или сунѓер, а потоа исушете ги со сува крпа.

Пред да ги користите додатоците:
Исчистете ги додатоците што сте ги извадиле од рерната со насапунета вода и мек сунѓер.

ЗАБЕЛЕШКА Површината може да се оштети со детергенти и средства за чистење. Не користете агресивни средства за чистење, прашок за чистење / течности или остри предмети при чистењето.

ЗАБЕЛЕШКА Може да се појават чад и миризба во текот на неколку часа при првата работа. Ова е сосема нормално. Обезбедете добра вентилација на просторијата за да излезат чадот и миризбата. Избегнете директно вдишување на чадот и миризбата што се испушта.

5 Како се ракува со рерната

Општи информации за користење на рерната

Вентилатор за ладење (Може да не постои на вашиот производ.)

Производот има вентилатор за ладење. Вентилаторот автоматски се активира кога е потребно и ги лади и предниот дел од производот и мебелот. Автоматски се деактивира кога ладењето ќе заврши. Низ вратата на рерната излегува жежок воздух. Не ги покривајте овие отвори за вентилација. Во спротивно, рерната може да се прегрее. Вентилаторот за ладење работи додека работи и рерната или откако таа ќе биде исклучена (приближно 20-30 минути). Ако готвите со програмирање на тајмерот на рерната, откако ќе истече времето за готвење вентилаторот за ладење се исклучува заедно со сите други функции. Времето на работа на вентилаторот за ладење не може да го одреди корисникот. Тој се вклучува и исклучува автоматски. Тоа не е грешка.

Осветлување на рерната

Сијаличката на рерната се вклучува кога рерната ќе почне со готвење. Кај некои модели сијаличката свети за време на готвењето, додека кај други модели таа се исклучува по некое време.

Во некои функции на работа, ламбата не свети поради заштеда на енергија.

Ако сакате сијаличката на рерната постојано да свети, изберете ја функцијата “Сијаличка на рерната” со тркалцето за избор на функции.

Работа со единицата за контрола на рерната

Општи предупредувања за единицата за контрола на рерната

- i** Максималното време за поставување на крајот на процесот на готвење е 5 часа и 59 минути
Програмата се откажува ако снеса струја. Мора одново да ја програмираете рерната.
- i** Додека правите промени, на дисплејот ќе светкаат соодветните симболи.
Почекајте малку за да се зачуваат поставките.
- i** Ако се направени некакви поставки поврзани со готвењето, точното време не може да се промени.
- i** Ако времето на готвење се намести откако почнало готвењето, на екранот е покажано преостанатото време.
- i** Во случаи кога е поставено време за готвење; можете да откажете автоматски со допирање на копчето ⌚ подолго време.

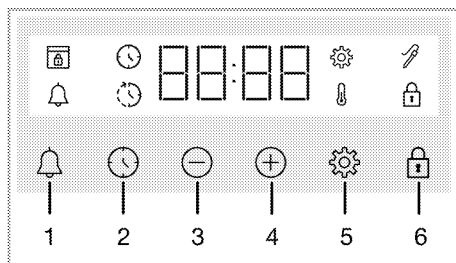









1 Копче за аларм

2 Копче за поставки на алармот

- 3 Копче за намалување
- 4 Копче за покачување
- 5 Копче за поставки
- 6 Копче за заклучување со клуч

Симболи на дисплејот

-  : Симбол за време за готвење
-  : Симбол за завршно време на готвење*
-  : Симбол за аларм
-  : Симбол за сонда за месо*
-  : Симбол за заклучување со клуч
-  : Симбол за температура
-  : Симбол за поставки
-  : Симбол за заклучена врата*

* Се разликува во зависност од моделот на производот. Може да не е достапен во вашиот модел.

Вклучување на рерната

Кога ќе изберете функција со која сакате да готвите користејќи го тркалцето за избор на функција и ќе наместите извесна температура со тркалцето за температура, рерната ќе почне да работи.

Исклучување на рерната

Можете да ја исклучите рерната со тоа што ќе го свртите тркалцето за избор на функција и тркалцето за температура во положба кога е исклучено (нагоре).



Мануелно готвење за да се избере температура и функција за работа на рерната

Можете да готвите со мануелна контрола (под ваша контрола) без да програмирате време на готвење со тоа што ќе изберете температура и функција погодни за храната што ја готвите.

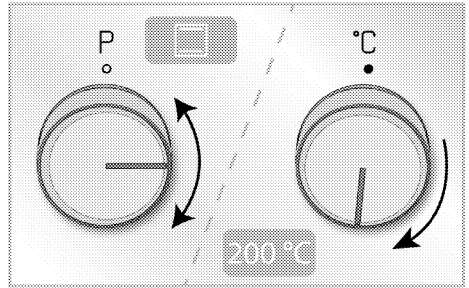
Пример:





- 1.Изберете ја функцијата со која сакате да готвите користејќи го тркалцето за избор на функција.
- 2.Наместете ја температурата на која сакате да готвите користејќи го тркалцето за температура.

» Рерната ќе почне веднаш да работи со избраната функција и температура и на дисплејот ќе се појави . На дисплејот ќе се појави поставената температурна вредност и анимации со 3 линии. Потоа ќе почне да се појавува времето што поминало откако почнало готвењето. Кога температурата во рерната ќе ја достигне поставената температура, симболот  ќе исчезне и тајмерот ќе титне. Анимацијата со 3 линии на екранот ќе се прекине и симболот С постојано стои веднаш до температурната вредност. Рерната нема автоматски да се исклучи бидејќи мануелното готвење се извршува без поставување на време за готвење. Мора сами да го контролирате готвењето и да ја исклучите рерната. Кога ќе завршите со готвење, исклучете ја рерната на тој начин што ќе ги свртите тркалцата за избор на функција и температура на положба за исклучено (нагоре).



Готвење со програмирање на времето на готвење

Можете да програмирате рерната да се исклучи автоматски со тоа што ќе ги изберете температурата и

функцијата соодветни за храната што се готви и со тајмерот ќе го програмирате времето на готвење.

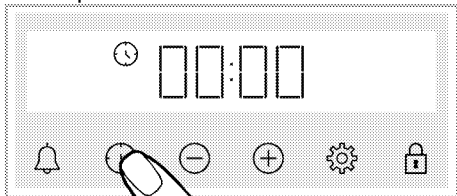
- 1.Изберете ја функција за готвењето.
- 2.Допирајте  сè додека на дисплејот не се појави симболот  за времето на готвење.



- i** Откако ќе ја изберете функцијата и температурата, можете да го наместите времето на готвење за 30 минути со директно допирање на копчето  за брзо поставување на времето на готвење, а да го промените времето со копчињата /.

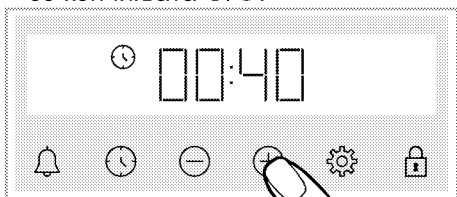

- 3.Наместете го времето на готвење со копчињата /.



- i** Времето на готвење се зголемува за 1 минута во првите 15 минути, а по 15 минути се зголемува за 5 минути.

- 4.Ставете ја храната во рерната и наместете ја температурата со тркалцето за температура.



» Рерната ќе почне веднаш да работи на избраната функција и температура. Поставеното време за готвење ќе почне да одбројува и на дисплејот ќе се појави . Одбројувањето на времето за готвење и поставената

температурна вредност ќе се појавуваат последователно со анимациите со 3 линии веднаш до нив. Кога температурата во рерната ќе ја достигне поставената температура, симболот  ќе исчезне и тајмерот ќе титне. Анимацијата со 3 линии на екранот ќе се прекине и симболот  постојано стои веднаш до температурната вредност.

- 5.Откако ќе заврши програмираното време на готвење, на екранот се појавува "End" (Крај), симболот  светка и тајмерот титка.
- 6.Сигналот се слуша 2 минути. Притиснете го било кое копче за да го запрете сигналот. Сигналот запира и на екранот се појавува точното време.

Програмирање на завршното време на готвење за подоцна (Се разликува во зависност од моделот на производот. Може да не е достапен во вашиот модел.)

Со тоа што ќе изберете температура и функција соодветни на храната што се готви, можете да го програмирате времето на готвење и завршното време на готвење за нешто подоцна, со што рерната ќе почне да работи и ќе се исклучи автоматски.

- 1.Изберете ја функција за готвењето.
- 2.Допирајте  сè додека на дисплејот не се појави симболот  за времето на готвење.

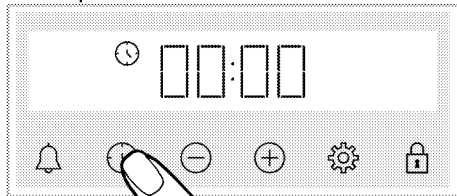

- i** Откако ќе ја изберете функцијата и температурата, можете да го наместите времето на готвење за 30 минути со директно допирање на копчето ⊕ за брзо поставување на времето на готвење, а да го промените времето со копчињата ⊕/⊖.

3. Наместете го времето на готвење со копчињата ⊕/⊖.

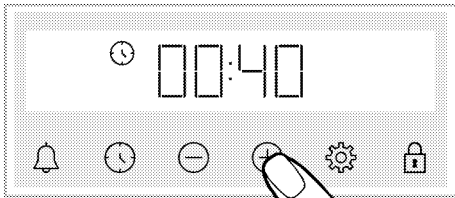

- i** Времето на готвење се зголемува за 1 минута во првите 15 минути, а по 15 минути се зголемува за 5 минути.

» Откако ќе го наместите времето на готвење, на екранот постојано стои симболот ⌚.

4. Допирајте ⌚ сè додека на дисплејот не се појави симболот ⌚ за завршното време на готвење.

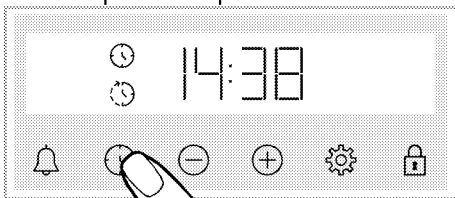

5. Наместете го завршното време со копчињата ⊕/⊖.

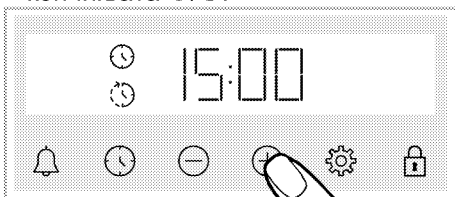

» Откако ќе го наместите времето на готвење, на екранот постојано ќе

стои симболот ⌚ и симболот ⌚ заедно со симболот на времетраењето. Штом ќе почне готвењето, симболот ⌚ исчезнува.

6. Ставете ја храната во рерната и наместете ја температурата со тркалцето за температура.

» **Рерната го пресметува времето кога треба да почне готвењето на тој начин што го одзема времето за готвење од крајното време за готвење што сте го поставиле.**

Кога ќе дојде времето за почеток на готвењето, избраната функција ќе се активира и рерната ќе се загрее до поставената температура.

Поставеното време за готвење ќе почне да одбројува и на дисплејот ќе се појави ⌚. Одбројувањето на времето за готвење и поставената температурна вредност ќе се појавуваат последователно со анимациите со 3 линии веднаш до нив. Кога температурата во рерната ќе ја достигне поставената температура, симболот ⌚ ќе исчезне и тајмерот ќе титне. Анимацијата со 3 линии на екранот ќе се прекине и симболот ⌚ постојано стои веднаш до температурната вредност.

7. Откако ќе заврши програмираното време на готвење, на екранот се појавува "End" (Крај), симболот ⌚ светка и тајмерот титка.



8. Сигналот се слуша 2 минути. Притиснете го било кое копче за да го запрете сигналот. Сигналот запира и на екранот се појавува точното време.

i Ако се притисне било кое копче на крајот на звучниот сигнал, рерната повторно ќе почне да работи. За да не почне рерната повторно да работи на крајот на сигналот, ставете ги тркалцата за функција и за температура на "0" (исклучено) и исклучете ја рерната.



Поставки

Активирање на клучот

Може да спречите некој да чепка во контролната единица со тоа што ќе ја активирате функцијата за заклучување со клуч.

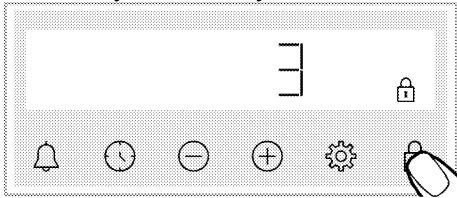
1. Допирајте  сè додека на дисплејот не се појави симболот .





» Се појавува симболот  и на екранот почнува одбројување 3-2-1. Кога одбројувањето ќе заврши, клучот е активиран. Ако се допре било кое копче додека е наместен клучот, тајмерот дава звучен сигнал и светка симболот .

i Ако престанете да го  допирате копчето пред да заврши одбројувањето, клучот нема да биде активиран.

i Копчињата на тајмерот не можат да се користат додека е активиран клучот. Клучот нема да се поништи ако снема струја.

Деактивирање на клучот

1. Допирајте  сè додека од дисплејот не исчезне симболот .



» Симболот  исчезнува и на дисплејот клучот е деактивиран.

Местење на алармот



Можете да го користите тајмерот на производот и за разни предупредувања и потсетувања освен за готвење.

Часовникот на алармот нема никакво влијание врз функциите за работа на рерната. Кога се користи за предупредување. На пример, можете да го користите алармот кога сакате да ја превртите храната во рерната во одредено време. Штом ќе истече времето што сте го програмирале, часовникот ќе даде звучен сигнал.

i Максималното време за алармот е 23 часа и 59 минути.

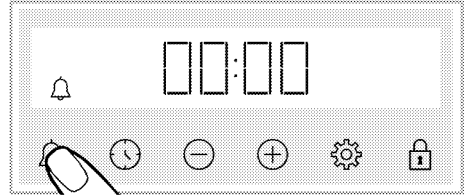
1. Допирајте  сè додека на дисплејот не се појави симболот .



2.  Наместете го времето на алармот со копчињата  / .

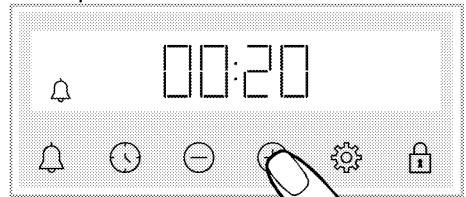

» Откако ќе го наместите времето на алармот, симболот  останува да свети и на дисплејот почнува да одбројува времето на алармот. Ако алармот и времето на готвење се наместени на ист термин, на дисплејот ќе се појави пократкото време.

3. Кога ќе истече времето на алармот, симболот  ќе почне да светка и ќе





даде звучен сигнал за предупредување.

Исклучување на алармот



1. Кога ќе заврши времето на алармот, звучниот сигнал се слуша две минути. Притиснете на кое било кое копче за да го запрете сигналот.

» Сигналот ќе престане и на дисплејот ќе се појави точното време.

Ако сакате да го поништите алармот:

1. Допирајте  сè додека на екранот не се појави симболот  за да се ресетира времето на алармот. Допирајте го копчето  сè додека не се покаже "00:00".
2.  Можете да го поништите алармот и со долго притискање на копчето.

Менување на јачината на звукот.

1. Допрете го копчето  додека -симболот не се појави на екранот една од вредностите **b-01-b-02-b-03**.

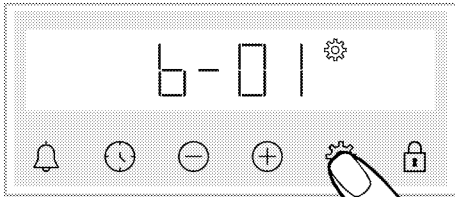

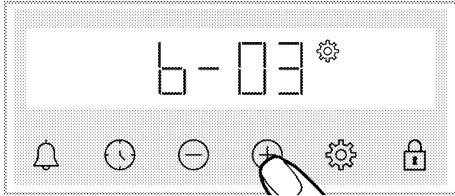

2. Наместете ја јачината на звукот со копчињата . (**b-01-b-02-b-03**)



3. За потврда допрете го копчето , или програмата ќе се активира за кратко време без притискање на некое копче.

Местење на осветленоста на дисплејот

1. Допрете го копчето  додека -симболот не се појави на екранот една од вредностите **d-01-d-02-d-03**.

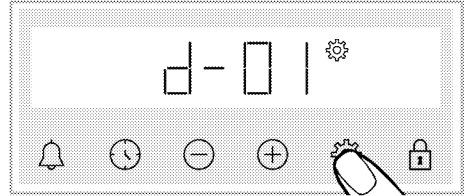

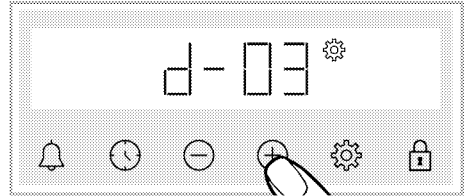

2. Наместете го степенот на осветленост со копчињата . (**d-01-d-02-d-03**)





» За потврда допрете го копчето , или програмата ќе се активира за кратко време без притискање на некое копче.

Менување на точното време

На рерната, за да го промените точното време што сте го наместиле претходно,

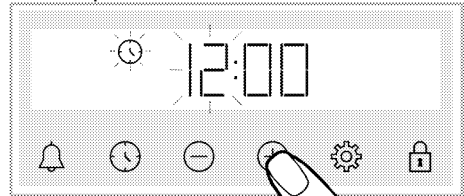
1. Допирајте  сè додека на дисплејот не се појави симболот .
2. Наместете го точното време со допирање на .



3. Допрете ги копчињата  или  за да го активирате полето за минути.

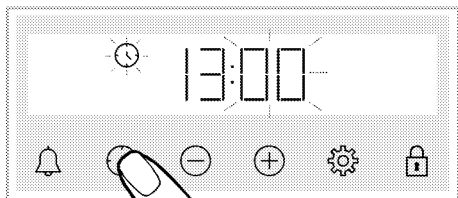

4. Наместете ги минутите со допирање на \ominus/\oplus .

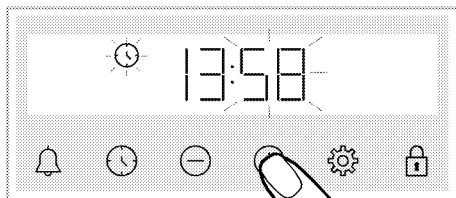

5. Потврдете со допирање на копчето \odot или \otimes .
» Точното време е наместено и од екранот ќе исчезне симболот \odot .

6 Општи информации за готвењето

Овој дел содржи совети за подготвување и готвење на храната. Освен тоа, наведени се и некои намирници што се тестирани од производителот и кои се најпогодните поставки за тие намирници. Исто така, наведени се и соодветните поставки за рерната и додатоките што треба да се користат при подготовката на таа храна.

Општи предупредувања за готвење во рерната

- Додека ја отворате вратата на рерната за време или после готвењето, може нагло да излезе врел млаз од пареа. Пареата може да ви ја изгори раката, лицето и/или очите. Кога ја отворате вратата на рерната, тргнете се настрана.
- Силната пареа што се создала при готвењето може да создаде кондензирани водени капки во внатрешноста и надворешноста на рерната, како и врз горните делови на мебелот поради температурната разлика. Ова е нормална физичка појава.
- Температурата на готвење и времето на готвење што се дадени за разни јадења се разликуваат во зависност од рецептот и количеството. Затоа, тие вредности се дадени во поширок опсег.
- Пред да почнете со готвење, секогаш вадете ги од рерната додатоките што не ги користите. Додатоките што ќе останат во рерната може да спречат храната да се зготви според соодветните вредности.
- За храната што ја готвите по свој рецепт можете да ги погледнете вредностите дадени за слични јадења во табелите за готвење.
- Со користење на приложените додатоци ќе имате најдобри резултати при готвењето. Секогаш обрнувајте внимание на предупредувањата и информациите од производителот за другата купена опрема за готвење што ќе ја користите.
- Сечете ја хартијата за готвење на соодветни димензии во однос на садот во кој ќе готвите. Хартијата за готвење што излегува од садот може да предизвика изгореници и да влијае врз квалитетот на готвењето. Хартијата за готвење користете ја во температурниот опсег за кој е наменета.
- За подобри резултати при готвењето, ставајте ја храната на препорачаната полица. Не ја менувајте положбата на полицата за време на готвењето.

Печива и печени јадења

Општи информации

- Препорачуваме да се користат додатоките на производот за најдобри резултати во готвењето. Ако имате намера да користите садови за готвење набавени од друго место, одберете темни, нелепливи и огноотпорни садови.
- Ако на табелата за готвење се препорачува петходно загревање, ставете ја храната во рерната дури откако претходно сте ја загреале.
- Ако имате намера да готвите со опремата за готвење на раженот, ставете ја во средината на раженот, а не во близина на задниот ѕид.

- Сите материјали што се користат за правење печива треба да бидат свежи и на собна температура.
- Статусот на готвење на производите може да се разликува во зависност од количеството на храна и големината на садовите за готвење.
- Металните, керамичките и стаклените калапи го продолжуваат времето на готвење, а долната површина на храната за пециво не се кафеаво рамномерно.
- Ако користите хартија за готвење за време на готвењето, може да се забележи малку зацрвенетост на долната површина на храната. Во овој случај, можеби ќе треба да го продолжите времето за готвење околу 10 минути.
- Вредностите наведени во табелите за готвење се одредени врз база на тестирања извршени во нашите лаборатории. Вредностите што ви одговараат вам може да се разликуваат од овие вредности.
- Ставете ја храната на соодветна полица што е препорачана во табелата за готвење. Најдолната полица на рерната е полица 1.

Совети за печење торти

- Ако тортата е премногу сува, зголемете ја температурата за 10°C и скратете го времето на печење.
- Ако тортата е влажна, употребете мало количество течност или намалете ја температурата за 10°C.

- Ако врвот на тортата е потемнет, ставете ја на пониска полица, намалете ја температурата и продолжете го времето на печење.
- Ако однатре е добро испечена но однадвор е леплива, употребете помало количество течност, намалете ја температурата и продолжете го времето на печење.

Совети за печење печива

- Ако печивото е премногу суво, зголемете ја температурата за 10°C и скратете го времето на печење. Натопете ги парчињата тесто со смеса од млеко, масло, јајце и јогурт.
- Ако печивото се пече многу бавно, водете сметка тестото да не претече од садот.
- Ако печивото е заруменето на површината но одоздола не е печено, погрижете се количеството сос што ќе го употребите за печивото да не биде премногу на дното на печивото. За рамномерно поруменување, потрудете се рамномерно да го размачкате сосот помеѓу парчињата тесто и печивото.
- Печете го печивото во положба и на температура како што е наведено на табелата за готвење. Ако долниот дел сè уште не е доволно заруменет, при следното печење ставете го на долната полица.

Табела за готвење на печива и храна во рерна

Храна	Број на садови	Додатоци што треба да се користат	Функција за работа	Позиција на полицата	Температура (°C)	Време на готвење (минути) (прибл.)
Колачи во тавче	Еден сад	Стандарден сад*	Загревање на дното и на плафонот	3	180	30 ... 40
Колачи во калап	Еден сад	Калап за колач на жичена скара**	Загревање со вентилатор	2	180	30 ... 40
Ситни колачи	Еден сад	Стандарден сад*	Загревање на дното и на плафонот	3	160	25 ... 35
	Еден сад	Стандарден сад*	Загревање со вентилатор	Модели со жичени полици: 3 Модели без жичени полици: 2	150	25 ... 35
	2 сада	2 –Стандарден сад* 4 –Сад за печива*	Загревање со вентилатор		2 – 4	Модели со жичени полици: 150 Модели без жичени полици: 140
Пандишпан	Еден сад	Кружен калап за колач со дијаметар од 26 cm со затворач за жичена скара**	Загревање на дното и на плафонот	2	160	30 ... 38
	Еден сад	Кружен калап за колач со дијаметар од 26 cm со затворач за жичена скара**	Загревање со вентилатор	2	155	30 ... 40
Бисквити	Еден сад	Сад за печива*	Загревање на дното и на плафонот	3	170	25 ... 35
	Еден сад	Сад за печива*	Загревање со вентилатор	3	170	20 ... 30
	2 сада	2 –Стандарден сад* 4 –Сад за печива*	Загревање со вентилатор	2 – 4	170	25 ... 35
Печиво од тесто	Еден сад	Стандарден сад*	Загревање на дното и на плафонот	2	200	35 ... 45
	Еден сад	Стандарден сад*	Загревање со вентилатор	2	180	30 ... 40
	2 сада	1 –Стандарден сад* 4 –Сад за печива*	Загревање со вентилатор	1 – 4	180	35 ... 45
Печиво	Еден сад	Стандарден сад*	Загревање на дното и на плафонот	2	200	20 ... 30
	Еден сад	Стандарден сад*	Загревање со вентилатор	3	180	20 ... 30
	2 сада	2 –Стандарден сад* 4 –Сад за печива*	Загревање со вентилатор	2 – 4	180	20 ... 30
Инегрален леб	Еден сад	Стандарден сад*	Загревање на дното и на плафонот	3	200	30 ... 40

Храна	Број на садови	Додатоци што треба да се користат	Функција за работа	Позиција на полицата	Температура (°C)	Време на готвење (минути) (прибл.)
	Еден сад	Стандарден сад*	Загревање со вентилатор	3	200	30 ... 40
Лазања	Еден сад	Калап за колач на жичена скара**	Загревање на дното и на плафонот	2 или 3	200	30 ... 40
Пита од јаболко	Еден сад	Црн метален калап за со дијаметар од 20 см на жичена скара**	Загревање на дното и на плафонот	2	180	50 ... 65
	Еден сад	Црн метален калап за со дијаметар од 20 см на жичена скара**	Загревање со вентилатор	3	170	50 ... 65
Пица	Еден сад	Стандарден сад*	Загревање на дното и на плафонот	2	200 ... 220	10 ... 20

Се препорачува претходно загревање на секоја намирница.

* Овие додатоци можеби не се вклучени во вашиот модел.

** Овие додатоци не се вклучени во вашиот модел. Овие додатоци можат да се купат во продавниците.

Табела за готвење на Еко загревање со вентилатор - функција

- Не ја менувајте температурата на готвење откако ќе почне готвењето со Еко загревање со вентилатор - функцијата.
- Не ја отворајте вратата за време на готвењето со Еко загревање со вентилатор - функцијата. Ако вратата не е отворена, внатрешната температура е оптимална за заштеда на енергија и може да се разликува од онаа што е прикажана на дисплејот.
- Не загревајте во режимот Еко загревање со вентилатор.

Храна	Број на садови	Додатоци што треба да се користат	Позиција на полицата	Температура (°C)	Време на готвење (минути) (прибл.)
Ситни колачи	Еден сад	Стандарден сад*	3	160	25 ... 35
Бисквити	Еден сад	Стандарден сад*	3	180	25 ... 35
Печиво од тесто	Еден сад	Стандарден сад*	3	200	45 ... 55
Печиво	Еден сад	Стандарден сад*	3	200	35 ... 45

* Овие додатоци можеби не се вклучени во вашиот модел.

Месо, риба и пилешко

Клучните точки за печење

- Ако пред готвењето ги зачините со сок од лимон и бибер пилешкото, мисирката и големите парчиња месо, многу подобро ќе се зготват.
 - Потребни се 15 до 30 минути повеќе за да се испржи месо со коски отколку филети.
 - Треба да се пресметата околу 4 до 5 минути време на готвење за еден сантиметар дебелина на месото.
- Откако ќе истече времето на готвење, оставете го месото во рерната уште 10 минути. Така сокот од месото подобро се распоредува низ печеното месо и не истекува кога ќе се пресече месото.
 - Рибата треба да се стави на средната или на ниската полица во огноотпорна чинија.

Табела за готвење месо, риба и пилешко

Храна	Број на садови	Додатоци што треба да се користат	Функција за работа	Позиција на полицата	Температура (°C)	Време на готвење (минути) (прибл.)
Кременадла (цела) / Бифтек (1 kg)	Еден сад	Стандарден сад*	Загревање на дното/плафонот со помош на вентилатор	3	15 минути 250/max, потоа, 180 ... 190	60 ... 80
Јагнешки бут (1.5 - 2.0 kg)	Еден сад	Стандарден сад*	Загревање на дното/плафонот со помош на вентилатор	3	170	85 ... 110
Рестовано пилешко (1.8-2 kg)	Еден сад	Жичена скара* Ставете еден сад на пониска полца	Загревање на дното/плафонот со помош на вентилатор	2	15 минути 250/max, потоа, 190	60 ... 80
Мисирка (5.5 kg)	Еден сад	Стандарден сад*	Загревање на дното/плафонот со помош на вентилатор	1	25 минути 250/max, потоа, 180 ... 190	150 ... 210
Риба	Еден сад	Жичена скара* Ставете еден сад на пониска полца	Загревање на дното/плафонот со помош на вентилатор	3	200	20 ... 30

Се препорачува претходно загревање на секоја намирница.

* Овие додатоци можеби не се вклучени во вашиот модел.

** Овие додатоци не се вклучени во вашиот модел. Овие додатоци можат да се купат во продавниците.

Скара

Црвеното месо, рибата и пилешкото брзо ќе потемнат кога се готват на скара, ќе имаат убава кора и нема да бидат суви. Филетите, ражените, кобасиците и сочниот зеленчук (домати, кромид и сл.) се особено погодни за готвење на скара.

Општи предупредувања

- Храната што не е погодна за скара може да предизвика пожар. Гответе на скара само храна што е погодна за силен оган. Исто така, не ја ставајте храната премногу далеку во задниот дел на скарата. Тоа е најврелиот простор и масната храна може да се запали.
- **Затворете ја вратата на рерната додека готвите на скара. Никогаш не гответе на скара со отворена врата на рерната. Од жешките површини може да се изгорите!**

Главни совети во врска со скарата

- За скарата подгответе храна со што е можно послична дебелина и тежина.
- Наместете ги парчињата на жичената решетка или во садот за жичената решетка на тој начин што ќе ги распоредите во рамките на димензиите на греачот.
- Во зависност од тоа колку се дебели парчињата што се готват на скара, времето на печење дадено на табелата може да биде различно.
- Ставете ја жичената решетка или садот на саканото ниво во рерната. Ако готвите на жичената решетка, ставете го садот за рерна на најдолната полица за да ги собира маснотиите. Садот за рерна што ќе го ставите треба да биде со димензии што ќе ја опфатат целата површина на скарата. Овој сад може да не биде вклучен со производот. Ставете малку вода во садот за рерна за да може полесно да се исчисти.

Табела за готвење на скара

Храна	Додатоци што треба да се користат	Позиција на полицата	Температура (°C)	Време на готвење (минути) (прибл.)
Риба	Жичена скара	4 - 5	250/max	20 ... 25
Парчиња пилешко	Жичена скара	4 - 5	250/max	25 ... 35
Кофте (говедско) - 12 парчиња	Жичена скара	4	250/max	20 ... 30
Јагнешка кременадла	Жичена скара	4 - 5	250/max	20 ... 25
Кременадла - (кришки)	Жичена скара	4 - 5	250/max	25 ... 30
Телешка кременадла	Жичена скара	4 - 5	250/max	25 ... 30
Зеленчук гратин	Жичена скара	4 - 5	220	20 ... 30
Тост	Жичена скара	4	250/max	1 ... 3

Се препорачува претходно загревање 5 минути за секоја храна што се готви на скара. Превртете ги парчињата храна по 1/2 од вкупното време на готвење на скара.

Тестирани намирници

Намирниците во оваа табела за готвење се подготвени според стандардот EN 60350-1 за да се олесни тестирањето на производот од страна на институциите за контрола.

Табела за готвење за тестирање намирници

Храна	Број на садови	Додатоци што треба да се користат	Функција за работа	Позиција на полицата	Температура (°C)	Време на готвење (минути) (прибл.)
Колачи	Еден сад	Стандарден сад*	Загревање на дното и на плафонот	3	140	20 ... 30
	Еден сад	Стандарден сад*	Загревање со вентилатор	Модел со жичени полици: 3 Модел без жичени полици: 2	140	15 ... 25
	2 сада	2-Стандарден сад* 4-Сад за печива*	Загревање со вентилатор	2 - 4	140	15 ... 25
	Еден сад	Стандарден сад*	Загревање на дното и на плафонот	3	160	25 ... 35
Ситни колачи	Еден сад	Стандарден сад*	Загревање со вентилатор	Модел со жичени полици: 3 Модел без жичени полици: 2	150	25 ... 35
	2 сада	2-Стандарден сад* 4-Сад за печива*	Загревање со вентилатор	2 - 4	Модел со жичени полици: 150 Модел без жичени полици: 140	Модел со жичени полици: 25 ... 35 Модел без жичени полици: 30 ... 40
Пандишпан	Еден сад	Кружен калап за колач со дијаметар од 26 см со затворач за жичена скара**	Загревање на дното и на плафонот	2	160	30 ... 38
	Еден сад	Кружен калап за колач со дијаметар од 26 см со затворач за жичена скара**	Загревање со вентилатор	2	155	30 ... 40
Пита од јаболко	Еден сад	Црн метален калап за со дијаметар од 20 см на жичена скара**	Загревање на дното и на плафонот	2	180	50 ... 65
	Еден сад	Црн метален калап за со дијаметар од 20 см на жичена скара**	Загревање со вентилатор	3	170	50 ... 65

Се препорачува претходно загревање на секоја намирница.

* Овие додатоци можеби не се вклучени во вашиот модел.

** Овие додатоци не се вклучени во вашиот модел. Овие додатоци можат да се купат во продавниците.

Скара

Храна	Додатоци што треба да се користат	Позиција на полицата	Температура (°C)	Време на готвење (минути) (прибл.)
Тост	Жичена скара	4	250/max	1 ... 3
Кофте (говедско) - 12 парчиња	Жичена скара	4	250/max	20 ... 30

Превртете ја храната по 1/2 од вкупното време на готвење на скара.

Се препорачува претходно загревање 5 минути за секоја храна што се готви на скара.

7 Одржување и грижа

Општи информации за чистење

▲ Општи предупредувања

- Почекајте апаратот да се олади пред да го чистите. Од жешките површини може да се изгорите!
- Не нанесувајте детергенти директно врз жешки површини. Така може да останат трајни дамки.
- Апаратот треба добро да се исчисти и исуши по секоја употреба. Така остатоците од храна лесно ќе се исчистат и нема да горат при следното користење на апаратот. На тој начин векот на траење на апаратот ќе се продолжи и проблемите што најчесто се јавуваат ќе бидат сведени на минимум.
- При чистењето не користете средства за чистење на пареа.
- Некои детергенти или средства за чистење можат да ја оштетат површината. Не користете со абразивни детергенти, прашоци, пасти, отстранувачи на бигор или остри предмети.
- Нема потреба по секое готвење да се чисти со некое специјално средство. Исчистете го апаратот со средство за миење садови, топла вода и мека крпа или сунѓер и пребришете го со сува микрофибер крпа.
- Не заборавајте целосно да ја избришете сета течност што останала од чистењето и веднаш исчистете кога ќе прсне храна при готвењето.
- Немојте да миете ниту еден елемент од апаратот во машина за миење садови.

Површини од инокс и нерѓосувачки челик

- Немојте да користете киселина или средства за чистење на база на хлор за да ги чистите површините и дршките од нерѓосувачки челик или инокс.
- Површините од инокс или нерѓосувачки челик може да ја променат бојата со текот на времето. Ова е нормално. По секоја употреба, исчистете ги со детергент погоден за нерѓосувачки или инокс површини.
- Чистете со мека насапунета крпа и течен детергент (што не гребе) погоден за инокс површини, при што ќе бришете само во една насока.
- Веднаш отстранете ги дамките од бигор, масло, скроб, млеко и протеини од инокс, нерѓосувачки и стаклени површини. Дамките може да кородираат по подолго време.

Емајлирани површини

- По секоја употреба, исчистете ги емајлираните површини со детергент за миење садови, топла вода и мека крпа или сунѓер и пребришете ги со сува крпа.
- Ако производот има функција за лесно чистење со пареа, можете да ја употребите за лесна, површна нечистотија. (Видете го делот "Лесно чистење на пареа")
- За упорни дамки може да го користите средството за чистење рерни и скари што го препорачува веб-страницата на Вашиот производ и сунѓерче за чистење што не гребе. Немојте да користите средство за чистење на надворешните површини на рерната.

- Рерната мора да се олади за да го исчистите просторот за готвење. Чистењето на жешки површини ќе предизвика опасност од пожар и ќе ја оштети емајлираната површина.

Каталитички површини

- Страничните сидови во просторот за готвење можат да бидат обложени само со емајл или каталитички сидови. Кај секој модел тоа е различно.
- Каталитичките сидови имаат лесна мат и порозна површина. Каталитичките сидови на рерната не треба да се чистат.
- Каталитичките површини апсорбираат маснотии поради нивната порозна структура и почнуваат да блескаат кога површината е заситена со маснотии, во тој случај препорачливо е да се заменат.

Стаклени површини

- Кога чистите стаклени површини, немојте да користите тврди метални предмети што гребат или абразивни материјали за чистење. Тие може да ја оштетат стаклената површина.
- Исчистете го апаратот со детергент за миеење садови, топла вода и микрофибер крпа специјално наменета за стаклени површини и пребришете го со сува микрофибер крпа.
- Ако останал детергент по чистењето, избришете го со ладна вода и пребришете со чиста и сува микрофибер крпа. Остатоците од детергент може да ја оштетат стаклената површина при следното чистење.
- Во никој случај исушените остатоци врз стаклената површина не смеат да се чистат со назабени

ножеви, жичени сунѓерчиња или слични предмети што гребат.

- Дамките од калциум (жолти дамки) врз стаклените површини може да ги отстраните со средство за чистење што се продава во продавниците, со некое средство за отстранување бигор како што е оцетот, или со сок од лимон.
- Ако површината е многу валкана, нанесете го средството за чистење со сунѓер и почекајте подолго време за да почне да дејствува како што треба. Потоа исчистете ја стаклената површина со мокра крпа.
- Избледената боја и дамките на стаклената површина се нормална појава и не се дефекти.

Пластични делови и обоени површини

- Пластичните делови и обоените површини чистете ги со детергент за миеење садови, топла вода и мека крпа или сунѓер и пребришете ги со сува крпа.
- Немојте да користите тврди метални предмети што гребат или абразивни средства за чистење. Тие може да ги оштетат површините.
- Внимавајте спојките на елементите на апаратот да не останат мокри и со остатоци од детергент. Инаку на тие спојки може да се појави корозија.

Чистење на додатоците

Освен ако во упатството не е наведено поинаку, не ги мијте додатоците на овој производ во машина за садови.

Чистење на контролната табла

- Кога ја чистите таблата со контролни тркалца, избришете ги

таблата и тркалцата со влажна мека крпа и пребришете ја со сува крпа. Не ги тргајте тркалцата и дихтунзите под нив додека ја чистите контролната табла. Така контролната табла и тркалцата може да се оштетат.

- Додека ги чистите инокс таблите со контролни тркалца, немојте да ја чистите површината околу тркалцата со средства за чистење инокс. Индикаторите околу тркалцата може да се избришат.
- Чистете ги контролните табли на допир со влажна мека крпа и пребришете ги со сува крпа. Ако вашиот производ има функција за заклучување, наместете го заклучувањето пред да ја чистите контролната табла. Инаку со копчињата може да дадете неисправна команда.

Чистење на внатрешноста на рерната (просторот за готвење)

Следете ги чекорите опишани во делот "Општи информации за чистење" во зависност од видот на површините во рерната.

Чистење на страничните сидови на рерната

Страничните сидови на просторот за готвење можат да бидат обложени само со емајл или каталитички сидови. Тоа зависи од моделот. Ако има каталитички сид, прочитајте во делот "Каталитички сидови". Ако вашиот производ е модел со метални полици, извадете ги полиците пред да ги чистите страничните сидови. Потоа исчистете ги сидовите како што е опишано во делот "Општи информации за чистење" во

зависност од видот на површината на страничните сидови.

За да ги извадите страничните метални полици:

1. Отстранете го предниот дел на металната полица со тоа што ќе го повлечете страничниот сид во спротивната насока.
2. Повлечете ја полицата кон себе за целосно да ја извадите.

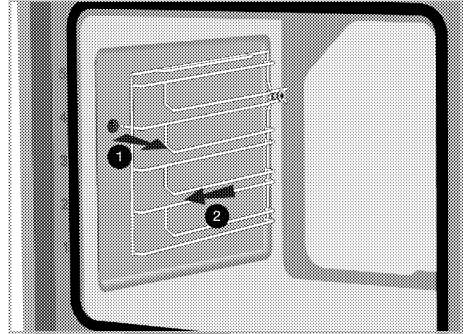

3. За да ги вратите полиците назад, мора да ги повторите истите чекори како при вадењето, но обратно.

Пиролитичко чистење

Рерната е опремена со функција за пиролитичко чистење (чистење на висока температура). Рерната се загрева на 420-480 °C и нечистотијата во неа потполно изгорува. При тоа може да се создаде многу густ чад. Погрижете се во просторијата да има добра вентилација. Пиролитичко чистење треба да се прави отприлика по секои 10 користења на рерната.

Општи предупредувања



Врелите површини предизвикуваат изгореници! Не допирајте го производот додека апаратот е во процес на самостојно чистење, затоа држете ги децата понастрана. Почekaјте барем 30 минути пред да ги отстраните остатоците.



Отстранете ги сите додатоци, телескопската полица и страничните решетки (доколку се достапни) пред користење на функцијата Пиролитичко чистење. Доколку не го сторите тоа, ќе предизвикате оштетување на додатоците и страничните решетки.



Ако моделот што го имате содржи елементи отпорни на високи температури (кои можат да издржат пиролитичко чистење), не мора да ги вадите од рерната. Дали додатоците се огноотпорни или не, е наведено во делот за додатоци. Ако не е наведено, додатоците не се отпорни на високи температури. Мора да се извадат од рерната пред чистењето за да се избегне оштетување.



Не чистете ја гумата на вратата. Фиберсталкото е многу осетливо и може лесно да се оштети. Во случај на оштетување на дихтунгот на вратата на рерната, заменете го со нов што сте го набавиле од областен сервисер.

1. Извадете сè од релната. Кај моделите со странични решетки не заборавајте да ги извадите решетките.
2. Пред чистењето, со влажна крпа отстранете ја нечистотијата од надворешните површини и од внатрешноста на рерната.
3. Изберете ја функцијата "Pyrolysis" (Пиролитичко чистење). На дисплејот ќе трепка **P2:00**.
4. Тркалцето за температура наместете го на највисоката "**max**" (**максимум**) температура.
5. Штом почне пиролитичкото чистење, на дисплејот постојано ќе светка **P2:00** и ќе почне одбројување. На дисплејот ќе се покаже колку време ќе трае чистењето. Времетраењето не може да се промени.
6. Кога рерната ќе постигне одредена температура откако почнал процесот на пиролитичко чистење, на дисплејот ќе се покаже симболот за заклучено  и вратата на рерната нема да може да се отвори. Ќе остане заклучена уште некое време откако ќе заврши пиролитичкото чистење. Не се обидувајте сосила да ја отворите вратата сè додека не исчезне симболот што покажува дека е заклучена.

7. Кога чистењето ќе заврши, на дисплејот ќе се покаже **"End"** (Крај).
8. Откако на дисплејот ќе се покаже **"End"**, завршете го процесот така што ќе ги поставите копчињата за функција и за температура на позиција 0 (OFF).
9. Откако од дисплејот ќе исчезне симболот , отстранете ги остатоците од нечистотијата со разреден алкохолен оцет.
10. Допрете го кое било копче за да го стивнете звучниот сигнал.

i Штом заврши пиролитичкото чистење, вратата ќе биде заклучена сè додека рерната не се излади до соодветна температура. Ако се обидете да готвите нешто додека трае овој процес, на дисплејот ќе се покаже **"H"** и нема да може да готвите.

Чистење на вратата на рерната

i Не користете јаки абразивни средства за чистење, метални предмети што стружат, метално сунѓерче или материјали од варикина за да ги чистите вратата и стаклото на рерната.

Можете да ги извадите вратата на рерната и стаклата на вратите за да ги исчистите. Како да ги извадите вратите и стаклата е објаснето во деловите "Вадење на вратата на рерната" и "Вадење на внатрешните стакла на вратата". Откако ќе ги извадите внатрешните стакла на вратата, исчистете ги со детергент за садови, топла вода и мека крпа или сунѓер, а потоа избришете ги со сува крпа. Избришете го стаклото со

оцет и потоа исплакнете го за да ги отстраните остатоците од вар кои може да се појават на стаклото на рерната.

Вадење на вратата на рерната

1. Отворете ја вратата на рерната.
2. Отворете ги левата и десната спојница на лежиштето на шарките на предната врата со притискање надолу, како што е прикажано на сликата.

Типот на шарката (A), (B), (C) варира во зависност од моделот на производот. Бројките подолу покажуваат како да се отворат сите типови на шарки.

Шарката од типот (A) е достапна во нормални типови на врати.

Шарка од типот (B) е достапна во типови на меки затворачки врати.

Шарка од типот (C) е достапна во типови на меки отворени / затворачки врати.

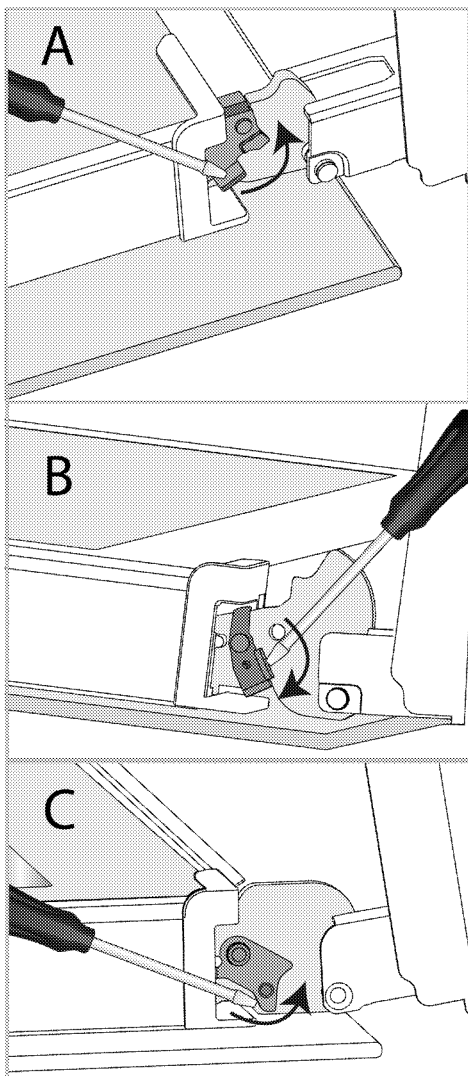

Шарка - затворена позиција

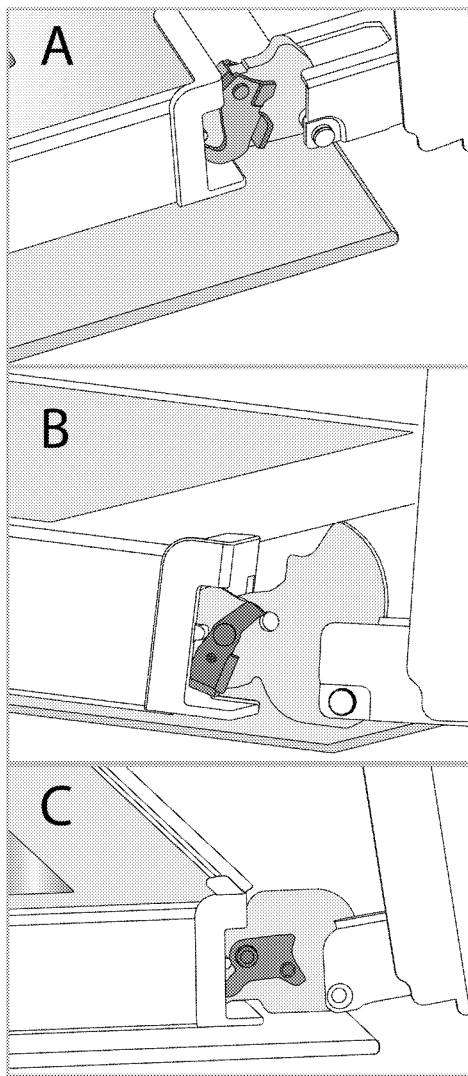

Шарка - отворена позиција
3. Вратата на рерната нека биде полуотворена.

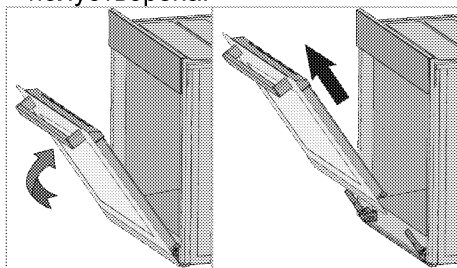

4. Повлечете ја вратата нагоре за да ја ослободите од левата и десната шарка и целосно да ја извадите.

i За да ја вратите вратата назад, мора да ги повторите истите чекори како при вадењето, но обратно. Кога ќе ја местите вратата, не заборавајте да ги затворите спојниците на лежиштата на шарките.

Вадење на внатрешните стакла на вратата на рерната

Внатрешното стакло на предната врата на производот може да се извади за да се исчисти.

1. Отворете ја вратата на рерната.

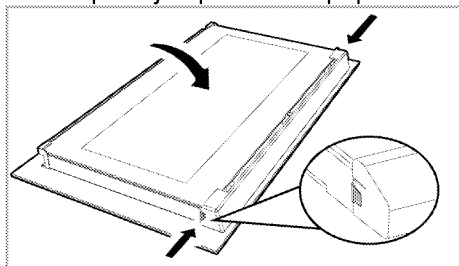

2. Туркајте го пластичниот елемент прицврстен за горниот дел на предната врата кон себе со тоа што истовремено ќе притискате на точките за притискање на двете страни на елементот и ќе го извадите.

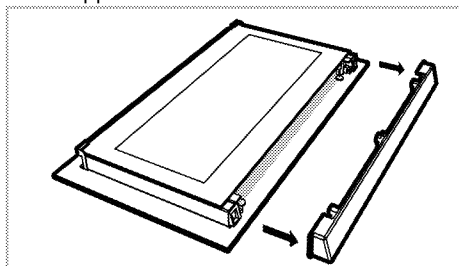

3. Како што е прикажано на сликата, нежно подигнете го највнатрешното стакло кон 'A', а

потоа извадете го повлекувајќи го кон 'B'.

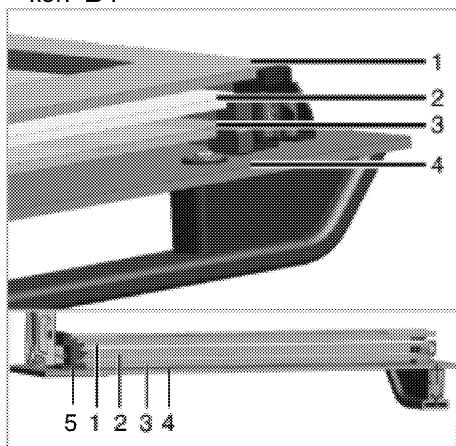

- 1 Највнатрешно стакло
- 2 Второ внатрешно стакло
- 3 Трето внатрешно стакло
- 4 Надворешно стакло
- 5 Пластичен процеп за стакло - Долу

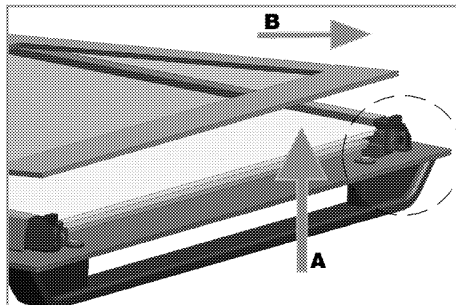

4. Повторете ги истите чекори за да ги извадите второто и третото стакло.

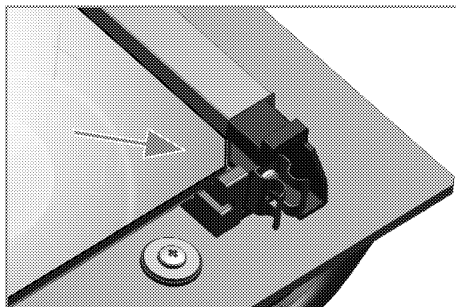

Првиот чекор во повторното поставување на вратата е да се заменат второто и третото стакло (2, 3).

Како што е прикажано на сликата, закосениот раб на стаклото треба да го поставите на таков начин што ќе се спои со закосениот раб на пластичниот процеп.

Редоследот на прицврстување на второто и третото внатрешно стакло не е важен бидејќи тие се исти.

Кога го прицврстувате највнатрешното стакло (1), обрнете внимание да ја ставите отпечатената страна на стаклото врз второто внатрешно стакло.

Многу е важно долните кошери на сите внатрешни стакла да се постават така што ќе се спојат со долните пластични процепи (5).

Туркајте го пластичниот елемент кон рамката сè додека не кликне.

i Откако ќе се исчистат, сите стакла мора повторно да се спојат.

Чистење на сијаличката на рерната

Ако се извалка стаклениот капак на сијаличката на рерната во просторот за готвење, исчистете го со детергент за миење садови, топла вода и мека крпа или сунѓер и пребришете го со сува крпа. Ако сијаличката на рерната престане да работи, можете да ја замените следејќи ги следниве упатства.

Заменување на сијаличката на рерната

⚠ Општи предупредувања

- За да се избегне ризик од електричен удар, пред да ја замените сијаличката исклучете го производот од електричната мрежа и почекајте рерната да се

излади. Од жешките површини може да се изгорите!

- Во оваа печка, се користи блескаво светилка со моќност помала од 40 W, висина помала од 60 mm, дијаметар помал од 30 mm или халогена светилка со приклучок тип G9, моќност помала од 60 W. Светилките се погодни за работа на температури над 300 ° C. Светилки во рерната може да се добијат од овластени сервисни агенти или техничар со лиценца.
- Местоположбата на сијаличката на рерната може да се разликува од она што е прикажано на сликата.
- Сијаличката што се користи во овој производ не е погодна за осветлување на домашни простории. Намената на оваа сијаличка е да му олесни на корисникот да ги гледа прехранбените продукти.
- Сијаличките што се користат во овој уред мора да издржат екстремни физички услови, како што се температури над 50°C.

Ако вашата рерна има кружна сијаличка,

1. Исклучете го производот од електричната мрежа.
2. Отстранете го стаклениот капак со тоа што ќе го вртите во спротивен правец од стрелките на часовникот.

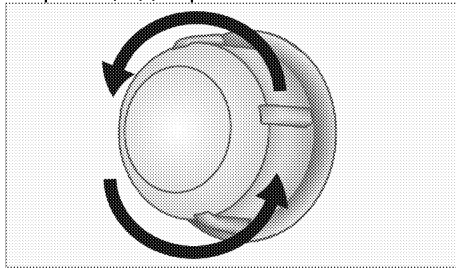

3. Ако сијаличката е тип (A) прикажан на сликата подолу, вртете ја како што е прикажано на сликата и заменете ја со нова. Ако е од типот

(B), извлечете ја како што е прикажано на сликата и заменете ја со нова.

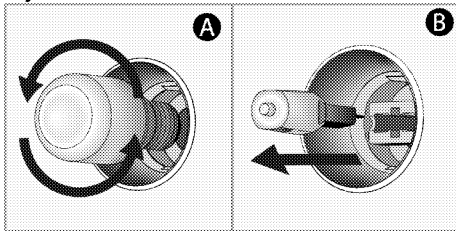

4. Повторно наместете го стаклениот капак.

Ако вашата рерна има четириаголна сијаличка,

1. Исклучете го производот од електричната мрежа.
2. Отстранете ги металните полици како што е опишано.

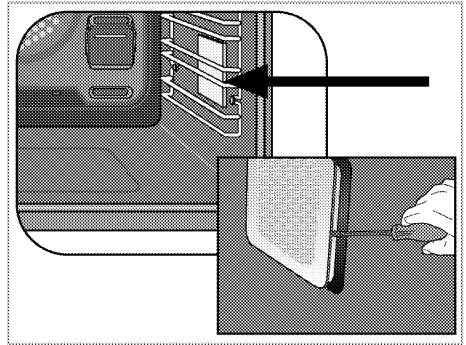

3. Со шрафцигер подигнете го заштитниот капак на сијаличката.
4. Ако сијаличката е тип (A) прикажан на сликата подолу, вртете ја како што е прикажано на сликата и заменете ја со нова. Ако е од типот (B), извлечете ја како што е прикажано на сликата и заменете ја со нова.

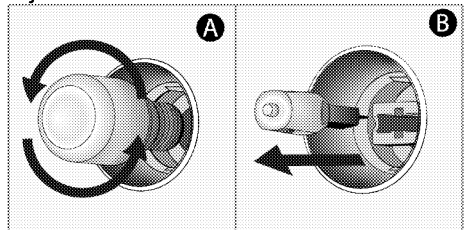

5. Повторно наместете ги стаклениот капак и металните полици.

8 Решавање проблеми

Консултирајте се со овластен сервис, стручно лице или одговорно лице од компанијата од која сте го купиле производот ако не можете да го решите проблемот дури и откако сте ги примениле упатствата дадени во овој дел. Никогаш не се обидувајте сами да го поправате расипаниот производ.

Во рерната се создава пареа додека работи.

- Нормално е да излегува пареа додека работи. >>> *Тоа не значи дека се работи за дефект.*

При готвењето се создаваат водени капки.

- Пареата што се крева при готвењето може да кондензира и да создаде водени капки поради допир со студените површини на производот. >>> *Тоа не значи дека се работи за дефект.*

Производот испушта метални звуци додека се загрева и лади.

- Кога се загреваат металните делови, тие се шират и создаваат звук. >>> *Тоа не значи дека се работи за дефект.*

Производот не работи.

- Прекинувачот е расипан или се изместил. >>> *Проверете ги прекинувачите на разводната табла. Ако е потребно, заменете ги или добро наместете ги.*
- Производот не е приклучен за заземјен штекер. >>> *Проверете ја врската со штекерот.*
- Копчињата/тркалцата на контролната табла не работат. >>> *Ако вашиот производ има функција за заклучување со клуч, можеби е активирана. Деактивирајте ја.*

Светлото во рерната не работи.

- Сијаличката на рерната е расипана. >>> *Заменете ја сијаличката на рерната.*
- Нема доток на струја. >>> *Проверете дали има струја. Проверете ги прекинувачите на разводната табла. Ако е потребно, заменете ги или добро наместете ги осигурувачите.*

Рерната не грее.

- Можеби не е ставена на извесна функција за готвење и/или температура. >>> *Ставете ја рерната на извесна функција за готвење и/или температура.*
- Кај моделите што имаат тајмер, тајмерот не е подесен. >>> *Подесете го времето.*
- Нема доток на струја. >>> *Проверете дали има струја. Проверете ги прекинувачите на разводната табла. Ако е потребно, заменете ги или добро наместете ги осигурувачите.*
- Вратата на рерната можеби е отворена. >>> *Проверете дали вратата на рерната е затворена. Ако вратата на рерната стои отворена подолго од 5 минути, поставките за времето на готвење ќе бидат поништени, греачите нема да работат и сијаличката во рерната нема да свети.*

(Кај моделите со тајмер) Дисплејот за часовникот трепка или симболот за часовникот е вклучен.

- Претходно снемало струја. >>> *Наместете го времето / Исклучете го производот и повторно вклучете го.*

Кодови/Причини за грешка и можни решенија

Кодови за грешка	Причини за грешка	Можни решенија
Er 1 - Er 7	Грешки во комуникацијата	Јавете се во овластениот сервис за да ја отстрани грешката.
Er 8 - Er 27	Грешки во сензорот	Јавете се во овластениот сервис за да ја отстрани грешката.
Er 32 - Er 41	Грешки во загревањето на рераната.	Јавете се во овластениот сервис за да ја отстрани грешката.
Er 42 - Er 58	Грешки во компонентите на рерната.	Јавете се во овластениот сервис за да ја отстрани грешката.
Er 59 - Er 64	Грешки во вратата на рерната	Јавете се во овластениот сервис за да ја отстрани грешката.
Er 65 - Er 71	Грешки поврзани со пареата (кај рерни со функција за пареа)	Јавете се во овластениот сервис за да ја отстрани грешката.
Er 72 - Er 80	Грешки во хардверот	Јавете се во овластениот сервис за да ја отстрани грешката.
Er 81 - Er 85	Грешки во безбедноста на рерната	Јавете се во овластениот сервис за да ја отстрани грешката.
Er 86 - Er 88	Грешки во поврзувањето на Интернет (кај рерни со Nymehiz функција)	Јавете се во овластениот сервис за да ја отстрани грешката.
Er 89 - Er 92	Грешки во микробрановите (кај рерни со функција за микробранови)	Јавете се во овластениот сервис за да ја отстрани грешката.
Er 93 - Er 99	Грешки во електронската табла и тајмерот	Јавете се во овластениот сервис за да ја отстрани грешката.



Piekarnik do zabudowy

Instrukcja użytkowania

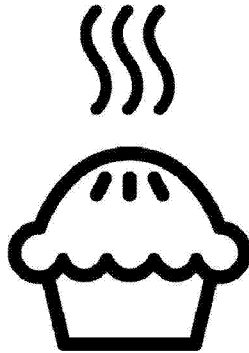

PL



Drogi kliencie,

przed użyciem produktu zapoznaj się z instrukcją obsługi.

Beko Dziękujemy za wybór urządzenia. Chcemy, aby produkt, wyprodukowany w wysokiej jakości i technologii, oferował najlepszą wydajność. Aby to zrobić, należy uważnie przeczytać niniejszą instrukcję i inną dokumentację dostarczoną z urządzeniem przed użyciem i zachować ją. Przekazując wyrób innemu użytkownikowi, należy dołączyć również niniejszą instrukcję. Należy postępować zgodnie z instrukcją, biorąc pod uwagę wszystkie informacje i ostrzeżenia w niej zawarte.

Należy przestrzegać wszystkich informacji i ostrzeżeń zawartych w instrukcji obsługi. W ten sposób będziesz chronić siebie i swój produkt przed zagrożeniami, które mogą wystąpić.

Zachowaj instrukcję obsługi. Przekazując wyrób innemu użytkownikowi, należy dołączyć również niniejszą instrukcję.

W niniejszej instrukcji obsługi stosowane są następujące symbole:



Zagrożenie, które może doprowadzić do śmierci lub obrażeń.

UWAGA Zagrożenie, które może doprowadzić do szkody materialną produktu lub jego środowiska.



Zagrożenie, które może doprowadzić do oparzenia na skutek kontaktu z gorącymi powierzchniami.



Ważne informacje lub przydatne wskazówki na temat użytkowania.



Przeczytaj instrukcję obsługi.

Niniejsze urządzenie jest zgodne z następującymi

Dyrektywami Unii Europejskiej:

- 2014/30/WE LVD (Niskie Napięcia)

- 2014/35/WE EMC (Kompatybilność Elektromagnetyczna)

Importer: Beko S.A.

ul. Puławska 366, 02-819 Warszawa



1 Instrukcje bezpieczeństwa 4

Użytkowanie	4
Bezpieczeństwo dzieci, osób wymagających szczególnego traktowania i zwierząt domowych	5
Bezpieczeństwo elektryczne	6
Zabezpieczenie podczas transportu.....	7
Bezpieczeństwo montażu	8
Bezpieczeństwo użytkowania.....	8
Ostrzeżenia dotyczące temperatury	9
Użycie akcesoriów.....	9
Bezpieczeństwo pieczenia	9
Bezpieczeństwo konserwacji i czyszczenia10	
Samoczyszczenie się w wysokiej temperaturze (piroliza)	11

2 Instrukcje dotyczące środowiska 12

Przepisy dotyczące odpadów.....	12
Zgodność z dyrektywą WEEE i usuwanie odpadów	12
Pozbywanie się materiałów opakowaniowych	12
Zalecenia dotyczące oszczędzania energii12	

3 Produkt 13

Wprowadzenie produktu.....	13
Wprowadzenie i użycie panelu sterowania14	
Panel sterowania piekarnika	14
Funkcje obsługi piekarnika	15
Akcesoria	17
Zastosowanie akcesoriów	18
Specyfikacje techniczne.....	21

4 Pierwsze użycie 22

Pierwsze ustawienie godziny	22
Pierwsze czyszczenie.....	22

5 Jak obsługiwać piekarnik 24

Ogólne informacje na temat użytkowania piekarnika	24
Panel sterowania piekarnika	24
Ustawienia	27

6 Ogólne informacje dotyczące pieczenia. 30

Ostrzeżenia ogólne dotyczące pieczenia .	30
Ciasta i wypieki.....	30
Mięso, ryby i drób.....	34
Grill.....	35
Test żywności	36

7 Czyszczenie i konserwacja38

Ogólne informacje dotyczące czyszczenia38	
Czyszczenie akcesoriów	39
Czyszczenie panelu sterowania	39
Czyszczenie wnętrza piekarnika (strefa pieczenia)	40
Samoczyszczenie pirolityczne.....	40
Czyszczenie drzwiczek piekarnika.....	41
Zdejmowanie wewnętrznej szyby drzwiczek piekarnika	43
Czyszczenie oświetlenia piekarnika	44

8 Rozwiązywanie problemów46

1 Instrukcje bezpieczeństwa

- Rozdział ten omawia instrukcje bezpieczeństwa, które pomogą zapobiec ryzyku uszkodzenia ciała lub mienia.
- Jeśli produkt zostanie przekazany innej osobie lub używany z drugiej ręki, instrukcja obsługi, oznakowanie, inne ważne dokumenty i akcesoria powinny zostać dostarczone wraz z produktem.
- Nasza firma nie ponosi odpowiedzialności za jakiegokolwiek szkody, które mogą wystąpić w wyniku nieprzestrzegania niniejszej instrukcji.
- Nieprzestrzeganie niniejszej instrukcji spowoduje utratę gwarancji.
- ⚠ Prace instalacyjne i naprawcze należy zawsze zlecać producentowi, autoryzowanemu serwisowi lub osobie wskazanej przez importera.
- ⚠ Używaj tylko oryginalnych części zamiennych i akcesoriów.
- ⚠ Nie należy naprawić lub wymienić żadnych części

urządzenia, chyba że określono to jasno w instrukcji obsługi.

- ⚠ Nie wolno modyfikować urządzenia.

⚠ Użytkowanie

- Ten produkt jest przeznaczony do użytku domowego. Nie jest przeznaczony do użytku komercyjnego.
- Nie wolno używać produktu w ogrodach, na balkonach lub w innych miejscach na zewnątrz. Urządzenie jest przeznaczone do użytku w kuchniach domowych i dla personelu w sklepach, biurach i innych miejscach pracy.
- **OSTRZEŻENIE:** Produkt powinien być używany wyłącznie do gotowania. Nie należy go używać do innych celów, takich jak ogrzewanie pomieszczenia.
- Piekarnik może być używany do rozmrażania, pieczenia, smażenia i grillowania potraw.
- Produktu nie należy używać do ogrzewania, podgrzewania talerzy,

wieszania ręczników lub odzieży na uchwycie do suszenia.

Bezpieczeństwo dzieci, osób wymagających szczególnego traktowania i zwierząt domowych

- Niniejszy sprzęt może być użytkowany przez dzieci w wieku co najmniej 8 lat i przez osoby o obniżonych możliwościach fizycznych, umysłowych i osoby o braku doświadczenia i znajomości sprzętu, jeżeli zapewniony zostanie nadzór lub instruktaż odnośnie użytkowania sprzętu w bezpieczny sposób, tak aby związane z tym zagrożenia były zrozumiałe.
- Dzieciom nie wolno używać urządzenia do zabawy. Czyszczenia i konserwacji nie mogą wykonywać dzieci bez nadzoru.
- Niniejszy sprzęt może być użytkowany przez osoby o obniżonych możliwościach fizycznych, zmysłowych i umysłowych (w tym dzieci), jeżeli zapewniony zostanie nadzór lub instruktaż odnośnie użytkowania sprzętu w bezpieczny sposób.
- Dzieci nie należy pozostawiać bez opieki, aby mieć pewność, że nie będą się one bawić urządzeniem.
- Produkty elektryczne są niebezpieczne dla dzieci i zwierząt domowych. Dzieci i zwierzęta nie mogą bawić się, wspinać się na urządzenie ani wchodzić do niego.
- Nie wolno kłaść na urządzeniu przedmiotów, do których mogą dosięgnąć dzieci.
- **OSTRZEŻENIE:** Podczas użytkowania powierzchnie produktu są gorące. Trzymaj dzieci z dala od urządzenia.
- Trzymaj materiał użyty do opakowania z dala od dzieci. Ryzyko obrażeń i uduszenia.
- Gdy drzwi są otwarte, nie kładź na nich żadnych ciężkich przedmiotów ani nie pozwalaj dzieciom na nie siadać. Piekarnik może się przewrócić lub może dojść do uszkodzenia zawiasów drzwi.
- (Jeśli twój produkt ma wtyczkę) Ze względu na bezpieczeństwo dzieci należy wyjąć wtyczkę z gniazdka i uniemożliwić działanie produktu przed utylizacją.

Bezpieczeństwo elektryczne

- Urządzenie podłączyć do uziemionego gniazdka chronionego bezpiecznikiem odpowiadającym prądowi wskazanemu na tabliczce znamionowej. Instalację uziemienia należy zlecić wykwalifikowanemu elektrykowi. Nie używać produktu bez uziemienia zgodnie z lokalnymi/krajowymi przepisami.
- Wtyczka lub połączenie elektryczne produktu powinny znajdować się w łatwo dostępnym miejscu (z dala od płomienia). Jeśli nie jest to możliwe, powinien istnieć mechanizm (bezpiecznik, wyłącznik, przełącznik itp.) w instalacji elektrycznej, do której produkt jest podłączony, zgodnie z przepisami elektrycznymi i oddzielając wszystkie bieguny od sieci.
- Produktu nie wolno podłączać do gniazdka podczas montażu, naprawy i transportu.
- Urządzenie podłączyć produkt do gniazdka, które spełnia wartości napięcia i częstotliwości podane na tabliczce znamionowej.
- (Jeśli Twój produkt nie ma przewodu zasilającego) Należy używać wyłącznie kabla połączeniowego określonego w rozdziale „Specyfikacje techniczne”.
- Nie należy blokować przewodu zasilającego pod i za produktem. Nie umieszczaj ciężkich przedmiotów na przewodzie zasilania. Przewód zasilający nie powinien być zgięty, zgnieciony ani stykać się z żadnym źródłem ciepła.
- Podczas pracy piekarnika jego tylna powierzchnia również się nagrzewa. Przewody zasilające nie mogą dotykać tylnej powierzchni, gdyż mogą zostać uszkodzone.
- Nie blokować kabli elektrycznych do drzwiczek piekarnika i nie przesuwaj po gorących powierzchniach. Może to spowodować zwarcie piekarnika i zapalenie się w wyniku stopienia kabla.

- Używać tylko oryginalnego kabla. Nie wolno używać przeciętych lub uszkodzonych kabli lub przedłużaczy.
 - Jeśli przewód zasilający jest uszkodzony, musi zostać wymieniony przez producenta, autoryzowany serwis lub osobę wskazaną przez firmę importującą, aby zapobiec możliwym zagrożeniom.
 - **OSTRZEŻENIE:** Przed wymianą żarówki piekarnika należy odłączyć produkt od zasilania, aby uniknąć ryzyka porażenia prądem. Odłączyć produkt lub wyłączyć bezpiecznik.
- (Jeśli twój produkt ma wtyczkę)
- Nie należy podłączać urządzenia do gniazdka, które jest luźne, wyszło, jest zepsute, brudne, oleiste, istnieje ryzyko kontaktu z wodą (na przykład woda, która może ściekać z blatu).
 - Nie wolno dotykać wtyczki mokrymi rękami! Nie wolno trzymać za przewód podczas odłączania.
 - Należy upewnić się, że wtyczka produktu jest prawidłowo podłączona do

gniazdka, aby uniknąć wyładowania łukowego.



Zabezpieczenie podczas transportu

- Przed transportem odłącz urządzenie od sieci.
- Produkt jest ciężki, dlatego powinny go przenosić co najmniej dwie osoby.
- Nie należy trzymać urządzenia za drzwi i/lub uchwyt podczas transportu lub przenoszenia.
- Nie wolno kłaść na urządzeniu innych przedmiotów i nie przenosić w pozycji pionowej.
- Aby przetransportować urządzenie należy owinąć je folią bąbelkową lub grubym kartonem i mocno okleić. Produkt należy szczelnie zabezpieczyć za pomocą taśmy, aby wyjmowane lub ruchome części produktu i sam produkt zabezpieczyć przed uszkodzeniem.
- Sprawdź ogólny wygląd produktu pod kątem uszkodzeń, które mogły wystąpić podczas transportu.

Bezpieczeństwo montażu

- Przed zamontowaniem urządzenia należy sprawdzić czy nie posiada uszkodzeń. Jeśli produkt jest uszkodzony nie wolno go zamontować.
- Nie montować urządzenia w pobliżu źródeł ciepła (grzejniki, piece itp.).
- Wszystkie kanały wentylacyjne muszą pozostać otwarte.
- Aby zapobiec przegrzaniu, urządzenia nie należy montować za dekoracyjnymi drzwiami.

Bezpieczeństwo użytkowania

- Po każdym użyciu należy upewnić się, że urządzenie jest wyłączone.
- Jeśli produkt nie jest używany przez dłuższy czas należy odłączyć go od zasilania lub wyłączyć bezpiecznik.
- Nie wolno używać wadliwego lub uszkodzonego urządzenia. Jeśli urządzenie jest uszkodzone należy odłączyć je od zasilania elektrycznego/gazu i skontaktować się z autoryzowanym serwisem.
- Nie należy używać produktu ze zdjętą lub stłuczoną szybą przednich drzwi.
- Nie wolno wchodzić na produkt, aby dosięgnąć do innego przedmiotu lub z jakiegokolwiek innego powodu.
- Nie wolno korzystać z urządzenia, gdy jest się pod wpływem narkotyków lub alkoholu.
- Przedmioty łatwopalne przechowywane w strefie pieczenia mogą się zapalić. Nigdy wolno przechowywać przedmiotów łatwopalnych w strefie pieczenia.
- Uchwyt piekarnika nie może służyć jako suszarka do rękawiczek. Podczas używania urządzenia nie należy wieszać na nim rękawiczek, rękawiczek ani podobnych tkanin.
- Zawiasy drzwiczek poruszają się i dociskają podczas otwierania i zamykania. Podczas otwierania/zamykania drzwiczek nie wolno trzymać za zawiasy.

Ostrzeżenia dotyczące temperatury

- **OSTRZEŻENIE:** Podczas pracy urządzenia odsłonięte części będą gorące. Nie dotykać urządzenia i elementów grzejnych. Dzieci poniżej 8 roku życia nie powinny zbliżać się do urządzenia bez nadzoru osoby dorosłej.
- Nie wolno umieszczać łatwopalnych/wybuchowych materiałów w pobliżu urządzenia, ponieważ jego krawędzie będą gorące podczas pracy.
- Ponieważ para może się wydostawać podczas pieczenia, należy uważać podczas otwierania drzwiczek piekarnika. Para może poparzyć dłoń, twarz i / lub oczy.
- Urządzenie może się nagrzać podczas pieczenia. Nie dotykać gorących przegród, wewnętrznych części piekarnika, elementów grzejnych itp.
- Podczas wkładania/wyjmowania potraw do gorącego piekarnika należy używać

żaroodpornych rękawic kuchennych.

Użycie akcesoriów

- Ważne jest, aby ruszt do grilla i taca były prawidłowo umieszczone na drucianych półkach. Aby uzyskać szczegółowe informacje, patrz rozdział „Użycie akcesoriów”.
- Akcesoria mogą uszkodzić szybę drzwi podczas zamykania. Należy przesunąć akcesoria na koniec obszaru pieczenia.

Bezpieczeństwo pieczenia

- Zachowaj ostrożność podczas dodawania alkoholu do potraw. Alkohol odparowuje w wysokich temperaturach i może zapalić się pod wpływem gorących powierzchni, powodując pożar.
- Odpady żywności, olej itp. w strefie pieczenia mogą się zapalić. Przed pieczeniem usunąć zanieczyszczenia.
- Zagrożenie zatruciem pokarmowym: Nie przechowywać żywności w piekarniku dłużej niż godzinę

- przed i po pieczeniu. W przeciwnym razie może powodować to zatrucie pokarmowe lub choroby.
- Nie podgrzewać zamkniętych puszek i szklanych słoików. Zwiększone ciśnienie może spowodować pęknięcie słoika.
 - Umieść tłuszczoodporny papier w naczyniu do pieczenia lub na innym przedmiocie przeznaczonym do piekarnika (taca, ruszt itp.), umieść potrawę i włóż do rozgrzanego piekarnika. Usuń wystający z foremki papier, aby uniknąć ryzyka dotknięcia elementów grzejnych piekarnika. Nigdy nie używaj papieru tłuszczoodpornego w temperaturze piekarnika wyższej niż maksymalna temperatura podana na opakowaniu papieru. Nie wolno kłaść papieru tłuszczoodpornego na podstawie piekarnika.
 - Nie umieszczać blach do pieczenia, talerzy ani folii aluminiowej bezpośrednio na dnie piekarnika. Zgromadzone ciepło może

uszkodzić podstawę piekarnika.

- Zamknij drzwiczki piekarnika podczas grillowania. Gorące powierzchnie mogą powodować oparzenia!
- Żywność nieodpowiednia do grillowania niesie ze sobą ryzyko pożaru. Grilluj tylko potrawy odpowiednie do intensywnego ognia grillowego. Nie należy również umieszczać jedzenia za blisko tyłu grilla. To najgorętszy obszar, a tłuste potrawy mogą się zapalić.



Bezpieczeństwo konserwacji i czyszczenia

- Przeczyszczeniem produktu należy poczekać, aż ostygnie. Gorące powierzchnie mogą powodować oparzenia!
- Nie wolno myć produktu, spryskując go lub polewając wodą! Ryzyko porażenia prądem!
- Nie czyścić produktu za pomocą odkurzaczy parowych, ponieważ może to spowodować porażenie prądem.
- Nie używaj ściernych środków czyszczących,

metalowych skrobaczek, druciaków lub środków wybielających do czyszczenia szyby przednich drzwi piekarnika/(jeśli są) szyby górnych drzwi piekarnika.

Środki te mogą powodować porysowanie i rozbicie szklanych powierzchni.

- Zawsze utrzymuj panel sterowania w czystości i suchości. Wilgotna i brudna powierzchnia może powodować problemy z obsługą funkcji.



Samoczyszczenie się w wysokiej temperaturze (piroliza)

- Podczas samoczyszczenia powierzchnie bardziej się nagrzewają niż podczas standardowego użytkowania. Chronić przed dziećmi.
- Gorące powierzchnie mogą powodować oparzenia! Nie dotykać urządzenia podczas samoczyszczenia i trzymać dzieci z dala. Należy

odczekać co najmniej 30 minut przed usunięciem pozostałości.

- Podczas samoczyszczenia dym wydostaje się z powodu spalania resztek jedzenia. Podczas procesu czyszczenia należy dobrze wietrzyć kuchnię.
- Przed rozpoczęciem czyszczenia wyczyść zewnętrzne powierzchnie piekarnika i resztki jedzenia wewnątrz piekarnika za pomocą ściereczki z mydłem. Wyjąć wszystkie akcesoria i przybory kuchenne z piekarnika. Jeśli Twój produkt jest wyposażony w pyrolityczne akcesoria (odporne na samoczyszczenie w wysokiej temperaturze), nie musisz wyjmować ich z piekarnika.
- Jeśli w Twoim piekarniku jest płyta kuchenna, nie używaj jej podczas samooczyszczania.

2 Instrukcje dotyczące środowiska

Przepisy dotyczące odpadów Zgodność z dyrektywą WEEE i usuwanie odpadów



Niniejszy wyrób jest zgodny z dyrektywą Parlamentu Europejskiego i Rady (2012/19/WE). Wyrób ten oznaczony jest symbolem klasyfikacji zużytych urządzeń elektrycznych i elektronicznych (WEEE).

Wyrób ten wykonano z części i materiałów wysokiej jakości, które mogą być odzyskane i użyte jako surowce wtórne. Po zakończeniu użytkowania nie należy pozbywać się go razem z innymi odpadkami domowymi. Należy przekazać go do punktu zbiórki urządzeń elektrycznych i elektronicznych na surowce wtórne. Aby dowiedzieć się, gdzie jest najbliższy taki punkt, prosimy skonsultować się z władzami lokalnymi. Odpowiednie postępowanie ze użytym sprzętem zapobiega potencjalnym konsekwencjom dla środowiska naturalnego i ludzkiego zdrowia.

Zgodność z dyrektywą RoHS:

Niniejszy wyrób jest zgodny z dyrektywą Parlamentu Europejskiego i Rady RoHS (Ograniczenie użycia substancji niebezpiecznych) (2011/65/WE). Nie zawiera szkodliwych i zakazanych materiałów, podanych w tej dyrektywie.

Pozbywanie się materiałów opakowaniowych

- Materiały opakowaniowe są niebezpieczne dla dzieci. Należy trzymać je w bezpiecznym miejscu, niedostępne dla dzieci. Opakowanie tego wyrobu wyprodukowano z surowców wtórnych. Należy odpowiednio się ich pozbywać i

sortować je zgodnie z instrukcjami gospodarki surowcami wtórnymi. Nie należy ich wyrzucać razem ze zwykłymi odpadkami domowymi.

Zalecenia dotyczące oszczędzania energii

Informacje na temat efektywności energetycznej zgodnie z EU 66/2014 można znaleźć na karcie produktu dołączonej do produktu. Poniższe wskazówki pomogą używać produktu w sposób ekologiczny i energooszczędny:

- Rozmroź zamrożone jedzenie przed gotowaniem.
- W piekarniku używaj ciemnych lub emaliowanych pojemników, które lepiej przenoszą ciepło.
- Wyłącz piekarnik na 5-10 minut przed końcem pieczenia, by wykorzystać skumulowane ciepło. W ten sposób zaoszczędzisz do 20% energii.
- Jeśli jest to określone w przepisie lub instrukcji użytkownika, zawsze nagrzewaj piekarnik. Nie otwieraj zbyt często drzwiczek piekarnika podczas pieczenia.
- Nie otwierać drzwiczek piekarnika podczas pieczenia w funkcji "Ogrzewanie wentylatorem tryb ECO". Jeśli drzwiczki nie zostaną otwarte, temperatura wewnętrzna jest optymalizowana w celu oszczędzania energii w funkcji roboczej "Ogrzewanie wentylatorem tryb ECO" a temperatura ta może różnić się od pokazanej na ekranie.
- Staraj się piec więcej niż jedno danie na raz w piekarniku. Możesz piec w tym samym czasie, umieszczając dwie formy do pieczenia na drucianej półce. Jeśli pieczesz jedno danie po drugim, oszczędzasz energię, ponieważ piekarnik nie straci ciepła.

3 Produkt

Wprowadzenie produktu

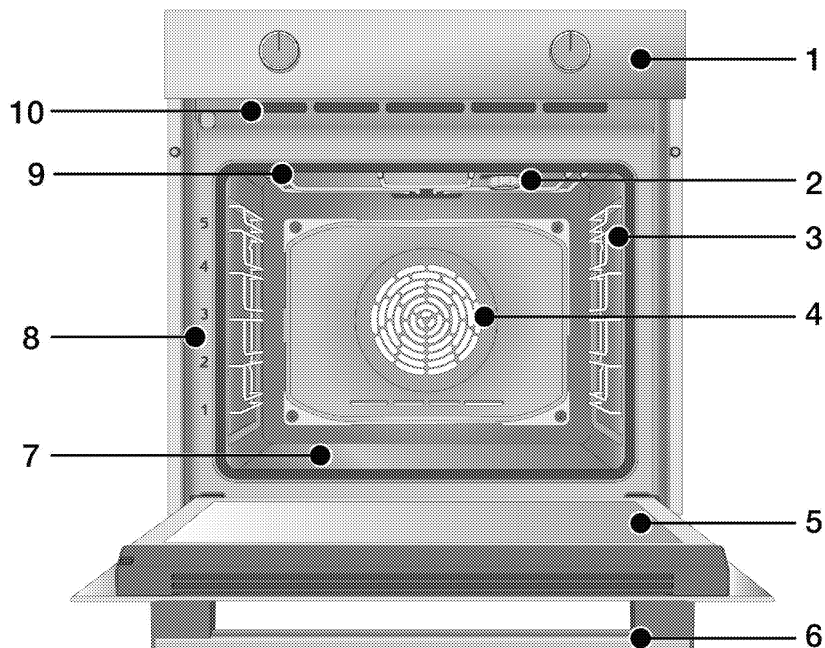

- 1 Panel sterowania
- 2 Oświetlenie*
- 3 Półka druciana**
- 4 Silnik wentylatora (za stalową płytą)
- 5 Drzwi
- 6 Uchwyt
- 7 Dolna grzałka (dolna płyta stalowa)
- 8 Umieszczenie półek
- 9 Górna grzałka
- 10 Otwory wentylacyjne

* W zależności od modelu Produkt może nie być wyposażony w oświetlenie lub typ i położenie żarówki mogą różnić się od przedstawionych na ilustracji.

** W zależności od modelu Produkt może nie zawierać drucianych półek. Druciane półki na rysunku są jedynie podglądowe.

Wprowadzenie i użycie panelu sterowania

W tej części można znaleźć przegląd i podstawowe zastosowania panelu sterowania produktu. Mogą występować różnice w rysunkach i niektórych funkcjach w zależności od modelu.

Panel sterowania piekarnika

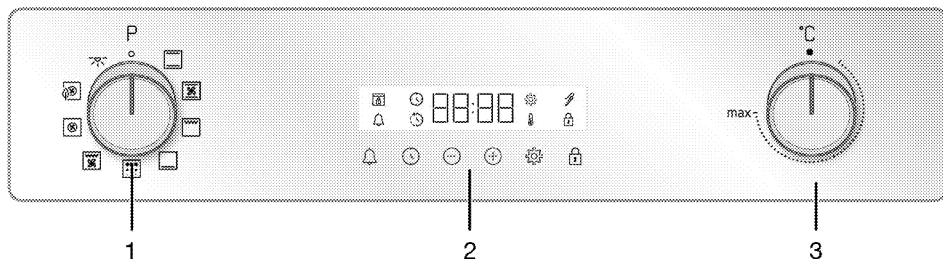

- 1 Pokrętko wyboru funkcji
- 2 Timer
- 3 Pokrętko temperatury

Jeśli urządzenie posiada gałki sterujące, mogą one być wpuszczone w panel, który wysuwa się po wciśnięciu (dostępny w niektórych modelach). Aby dokonać ustawień za pomocą tych pokręteł, najpierw wciśnij odpowiednie pokrętko i wyciągnij pokrętko. Po dokonaniu regulacji wciśnij go ponownie i wymień pokrętko.

Pokrętko wyboru funkcji

Możesz wybrać funkcje piekarnika za pomocą pokrętkła. Aby wybrać przekręć w lewo/prawo od pozycji zamkniętej (na górze).

Pokrętko temperatury

Za pomocą pokrętkła sterowania piekarnika można ustawić temperaturę pieczenia. Obróć zgodnie z ruchem wskazówek zegara od pozycji zamkniętej (na górze).

Wskaźnik temperatury

Temperaturę wewnętrzną piekarnika można zobaczyć na ekranie timera. Piekarnik nagrzewa się, aż osiągnie ustawioną temperaturę i utrzymuje ją, a ikonka ogrzewania miga po prawej stronie. Gdy temperatura piekarnika osiągnie ustawioną wartość, ikonka

zostaje zatrzymana, a symbol „C” pojawia się stale obok ustawionej wartości temperatury.

Timer

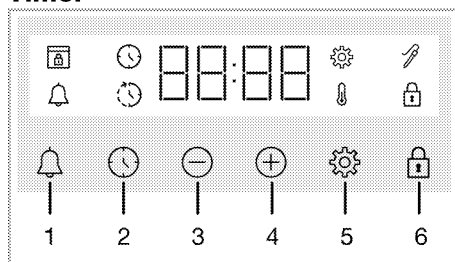

- 1 Przycisk alarmu
- 2 Przycisk ustawienia czasu
- 3 Przycisk zwiększania
- 4 Przycisk zmniejszania
- 5 Przycisk ustawień
- 6 Symbol blokady przycisków







Wyświetl symbole



- : Symbol czasu pieczenia
- : Symbol zakończenia pieczenia*
- : Symbol alarmu
- : Symbol sondy temperatury*
- : Symbol włączonej blokady
- : Symbol temperatury
- : Symbol ustawień
- : Symbol blokady drzwi*

* Różni się w zależności od modelu produktu. Może nie być dostępny w Twoim produkcie.

Funkcje obsługi piekarnika

W tabeli pokazano funkcje, których można używać w piekarniku, a także najwyższą i najniższą temperaturę, którą można ustawić dla tych funkcji. Kolejność pokazanych trybów pracy może różnić się od rozmieszczenia w urządzeniu.

Symbol funkcji	Opis funkcji	Zakres temperatury (°C)	Opis i użycie
	Oświetlenie piekarnika	-	W piekarniku nie działa grzałka. Świeci się tylko żarówka.
	Górne i dolne ogrzewanie	40-280	Żywność jest podgrzewana jednocześnie od góry i od dołu. Nadaje się do ciast i potraw w foremkach do pieczenia lub ciast i wypieków. Pieczenie na pojedynczej tacy.
	Dolne ogrzewanie	40-220	Włączona jest tylko dolna grzałka. Nadaje się do potraw wymagających zrumienienia od spodu.
	Dolne/górne ogrzewanie wspomagane wentylatorem	40-280	Gorące powietrze w piekarniku z wentylatorem jest ogrzewane przez górne i dolne grzałki, a następnie rozprowadzane równomiernie i szybko po komorze. Pieczenie na pojedynczej tacy.
	Ogrzewanie wentylatorem	40-280	Gorące powietrze w piekarniku z wentylatorem jest ogrzewane przez termowentylator, a następnie rozprowadzane równomiernie i szybko po komorze. Nadaje się do pieczenia potraw na wielu półkach o różnych poziomach.
	Ogrzewanie wentylatorem tryb ECO	160-220	Aby oszczędzać energię, możesz użyć tej funkcji zamiast „Ogrzewanie wentylatorem” w zakresie 160–220 ° C. Ale czas pieczenia będzie nieco dłuższy. Korzystanie z tej funkcji zostało opisane w rozdziale „Obsługa sterownika piekarnika”.
	Duży grill	40-280	Duży grill na suficie piekarnika działa. Nadaje się do grillowania większych kawałków.

Symbol funkcji	Opis funkcji	Zakres temperatury (°C)	Opis i użycie
	Wentylator wspomagany dużym grillem	40-250	Gorące powietrze w piekarniku z wentylatorem nagrzewane przez duży grill jest szybko rozprowadzane po komorze. Nadaje się do grillowania większych kawałków.
	Piroliza	-	Służy do samoczyszczenia piekarnika w wysokiej temperaturze. Przeczytaj objaśnienia w rozdziale dotyczącym konserwacji i czyszczenia w tej funkcji.

Akcesoria

Produkt zawiera różne akcesoria. W tym rozdziale znajduje się opis akcesoriów i ich prawidłowego użytkowania. Dostarczone akcesoria różnią się w zależności od modelu. Nie wszystkie opisane akcesoria znajdują się w Twoim urządzeniu.

UWAGA : Tacki mogą ulec deformacji pod wpływem temperatury. Nie ma to żadnego wpływu na działanie. Deformacja znika, gdy taca ostygnie.

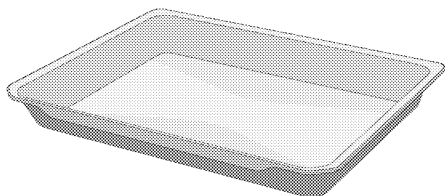

Głęboka taca

Służy do wypieków, smażenia dużych kawałków, soczystych potraw lub do zbierania wypływającego tłuszczu podczas grillowania.

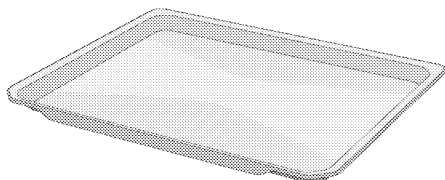

Taca do ciasta

Służy do wypieków, takich jak ciasteczka i herbatniki.

Modele z drucianymi półkami:

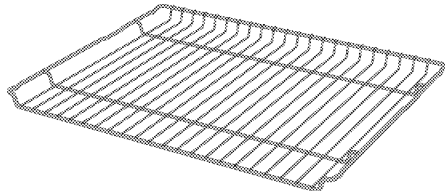

Modele bez drucianych półek:

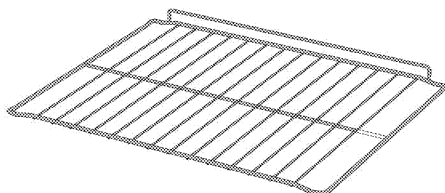

Ruszt do grilla

Służy do smażenia lub układania potraw, które mają być upieczone, smażone i duszone na wybranej półce.

Zastosowanie akcesoriów

Półki do pieczenia

Jest 5 poziomów umieszczenia półek w piekarniku. Kolejność półek można jest oznaczona numerami na przedniej obudowie piekarnika.

Modele z drucianymi półkami

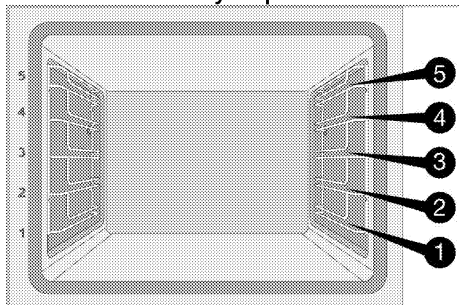

Modele bez drucianych półek

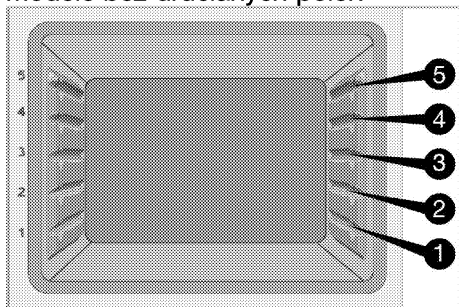

Umieszczenie rusztu do grilla na półkach do pieczenia

Modele z drucianymi półkami:

Bardzo ważne jest prawidłowe umieszczenie rusztu do grilla na bocznych półkach. Podczas umieszczania rusztu do grilla na wybranej półce otwarta, część otwarta musi znajdować się z przodu. Dla lepszego pieczenia ruszt należy zabezpieczyć ogranicznikiem na półce. Ogranicznik nie może dotykać tylnej ściany.

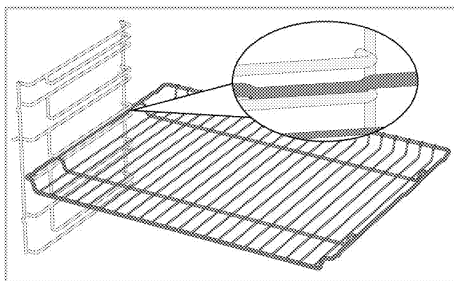

Modele bez drucianych półek:

Bardzo ważne jest prawidłowe umieszczenie rusztu do grilla na bocznych półkach. Ruszt do grilla jest umieszczany w jednym kierunku. Podczas umieszczania rusztu do grilla na wybranej półce otwarta, część otwarta musi znajdować się z przodu.

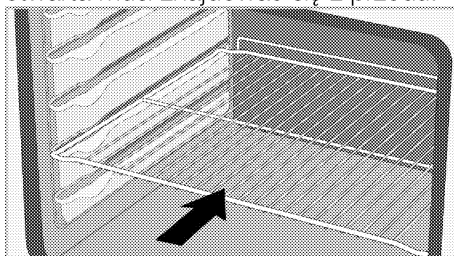

Umieszczenie tacki na półkach do pieczenia.

Modele z drucianymi półkami:

Bardzo ważne jest prawidłowe umieszczenie tacki na bocznych półkach. Podczas umieszczania tacki na wybranej półce rączka musi znajdować się z przodu.

Dla lepszego pieczenia tackę należy zabezpieczyć stoperem na półce. Ogranicznik nie może dotykać tylnej ściany.

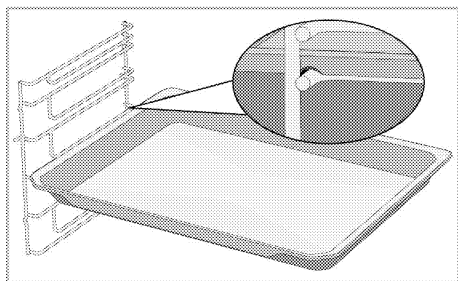

Modele bez drucianych półek:

Bardzo ważne jest prawidłowe umieszczenie tacki na bocznych półkach. Tacka jest umieszczana w jednym kierunku. Podczas umieszczania tacki na wybranej półce rączka musi znajdować się z przodu.

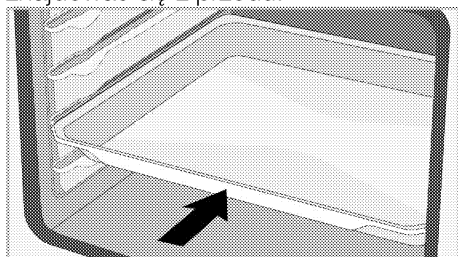

Funkcja blokady rusztu do grilla

Istnieje funkcja ogranicznika, która zapobiega wysunięciu się rusztu do grilla. Dzięki tej funkcji można łatwo i bezpiecznie wyjąć jedzenie. Podczas wyjmowania rusztu można go pociągnąć do przodu, aż dotknie ogranicznika. Należy ominąć ogranicznik, aby go całkowicie usunąć.

Modele z drucianymi półkami

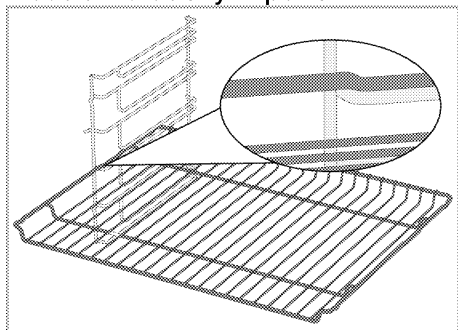

Modele bez drucianych półek

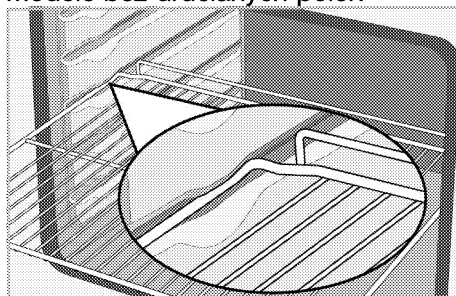

Funkcja blokady tacki rusztu do grilla - Modele z drucianymi półkami

Istnieje również funkcja ogranicznika, która zapobiega wysunięciu się tacki. Podczas wyjmowania tacki należy zwolnić ją z tylnej blokady i pociągnąć do siebie, aż dotknie ogranicznika. Należy ominąć ogranicznik, aby go całkowicie usunąć.

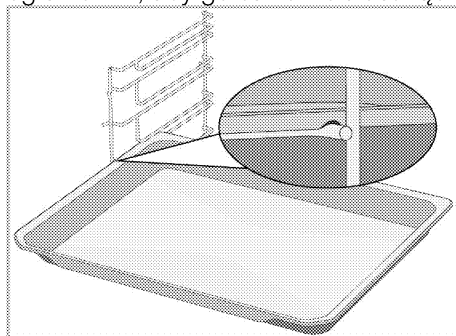

**Ruszt i taca muszą zostać
prawidłowo umieszczone na
prowadnicach
teleskopowych Modele z
drucianymi półkami i
prowadnicami teleskopowymi**

Dzięki prowadnicom teleskopowym można łatwo zamontować ruszt do grilla i tacki. Podczas korzystania z tacki i rusztów na prowadnicach teleskopowych należy uważać, aby ograniczniki znajdujące się z przodu i z tyłu prowadnic opierały się o krawędzie grilla i tacki (patrz rysunek).

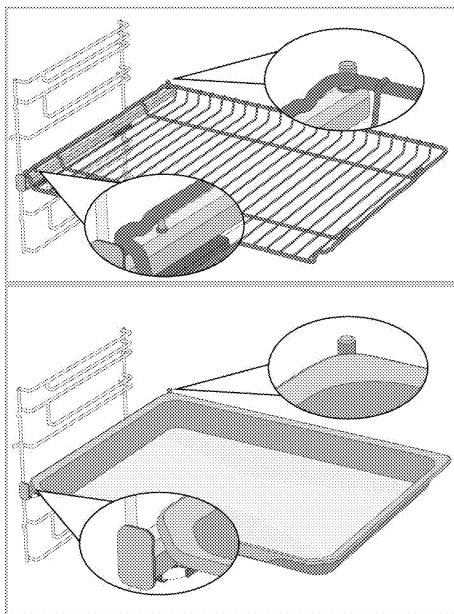



Specyfikacje techniczne

Ogólne specyfikacje

Wymiary zewnętrzne produktu (wysokość/szerokość/głębokość)	595 mm/594 mm/567 mm
Wymiary montażowe piekarnika (wysokość/szerokość/głębokość)	590 lub 600 mm/560 mm/min. 550 mm
Napięcie / Częstotliwość	220-240 V ~ 50 Hz
Typ i przekrój kabla zastosowany/odpowiedni do urządzenia	min. H05VV-FG 3 x 1,5 mm ²
Całkowite zużycie energii	2,6 kW
Rodzaj piekarnika	Wielofunkcyjny piekarnik

Podstawy: Informacje na temat etykiety energetycznej piekarników elektrycznych podano zgodnie z normą EN 60350-1/IEC 60350-1. Wartości te są określane przy standardowym obciążeniu za pomocą funkcji ogrzewania dolnego lub ogrzewania wspomaganego wentylatorem (jeśli występuje). Klasa efektywności energetycznej jest ustalana zgodnie z następującym priorytetem w zależności od tego, czy odpowiednie funkcje znajdują w produkcie, czy nie: 1-Ogrzewanie wentylatorem tryb ECO, 2-Ogrzewanie wentylatorem 3- Wentylator wspomagany małym grillem, 4-Górne i dolne ogrzewanie.

-  W celu poprawy jakości produktu specyfikacje techniczne mogą ulec zmianie bez uprzedniego powiadomienia.
-  Rysunki w niniejszej instrukcji są schematyczne i mogą nie pasować dokładnie do konkretnego produktu.
-  Wartości podane na etykietach produktu lub w dołączonej do nich dokumentacji są uzyskiwane w warunkach laboratoryjnych zgodnie z odpowiednimi normami. W zależności od warunków operacyjnych i środowiskowych produktu wartości te mogą się różnić.

4 Pierwsze użycie

Przed rozpoczęciem korzystania z produktu zaleca się wykonanie następujących czynności.

Pierwsze ustawienie godziny

i Zawsze ustawiaj godzinę przed użyciem piekarnika. Jeśli tego nie ustawisz, w niektórych modelach piekarników nie będzie można gotować.

1. Po pierwszym uruchomieniu piekarnika pole godziny pokaże "12:00" i wraz z symbolem ⌚ będą migać.
2. Ustaw godzinę za pomocą przycisków (+)/(-).

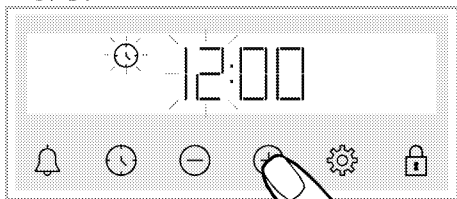

3. Naciśnij ⌚ lub ⚙, aby podświetlić pole minut.

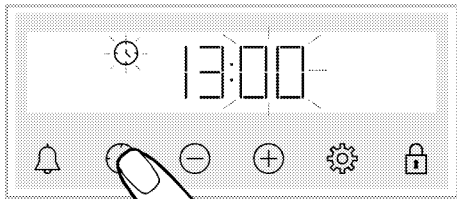

4. Ustaw minuty za pomocą przycisków (+)/(-).

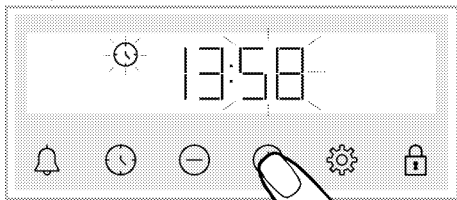

5. Potwierdź ustawienie, naciskając ⌚.
» Godzina jest ustawiona, a symbol ⌚ zniknie.

i Jeśli godzina nie zostanie ustawiona, to "12:00" i symbol ⌚ będą nadal migać, a piekarnik nie uruchomi się. Aby piekarnik uruchomił się należy ustawić godzinę lub nacisnąć ⌚, gdy pokazuje godzinę "12:00". Ustawienie godziny można zmienić zgodnie z opisem w rozdziale „Ustawienia”.

i Godzina resetuje się w przypadku awarii zasilania. Wymaga ponownego ustawienia.

Pierwsze czyszczenie

1. Usuń wszystkie materiały opakowania.
2. Wyjmij wszystkie akcesoria z piekarnika.
3. Włącz urządzenie na 30 minut, a następnie wyłącz. W ten sposób pozostałości i warstwy, które mogły pozostać w piecu podczas produkcji, są spalane i czyszczone.
4. Podczas korzystania z urządzenia wybierz najwyższą temperaturę i funkcję roboczą, na którą działają wszystkie grzałki. Patrz „Funkcje obsługi piekarnika”. W dalszej części dowiesz się, jak obsługiwać piekarnik.
5. Poczekaj, aż piekarnik ostygnie.
6. Wytrzyj powierzchnie produktu wilgotną szmatką lub gąbką i wytrzyj szmatką.

Przed użyciem akcesoriów:

Umyj akcesoria wodą z detergentem i miękką gąbką.

UWAGA Pewne detergenty lub środki czyszczące mogą uszkodzić powierzchnię. Nie używaj agresywnych detergentów, proszku/mleczka do czyszczenia, ani żadnych ostrych przedmiotów.

UWAGA W trakcie pierwszego uruchomienia przez parę godzin mogą się wydzielać dym i zapach. Jest to całkiem normalne. Zadbaj o dobrą wentylację kuchni i pozbądź się dymu i zapachu. Nie wdychać bezpośrednio powstającego dymu i zapachu.

5 Jak obsługiwać piekarnik

Ogólne informacje na temat użytkowania piekarnika

Wentylator chłodzący (Może nie być dostępny w Twoim produkcie.)







Produkt posiada wentylator chłodzący. Wentylator chłodzący włącza się automatycznie w razie potrzeby i chłodzi zarówno przód produktu, jak i meble. Wyłącza się automatycznie po zakończeniu procesu chłodzenia. Gorące powietrze wydobywa się przez drzwi piekarnika. Nie zakrywać otworów wentylacyjnych. W przeciwnym razie piekarnik może się przegrzać. Wentylator chłodzący nadal działa podczas pracy piekarnika lub po jego wyłączeniu (około 20-30 minut). Jeśli pieczesz z użyciem timera, pod koniec czasu pieczenia wentylator chłodzący wyłączy się wraz z wszystkimi funkcjami. Użytkownik nie może ustawić czasu pracy wentylatora chłodzącego. Włącza się i wyłącza automatycznie. To nie jest błąd.

Oświetlenie piekarnika

Oświetlenie piekarnika włącza się, gdy piekarnik zaczyna piec. W niektórych modelach oświetlenie włącza się podczas pieczenia, a w innych wyłącza się po pewnym czasie. W przypadku niektórych funkcji operacyjnych lampa nie świeci ze względu na oszczędność energii. Jeśli chcesz, aby oświetlenie piekarnika świeciło się ciągle, wybierz funkcję "Oświetlenie piekarnika" za pomocą pokrętki.

Panel sterowania piekarnika

Ostrzeżenia ogólne dotyczące panelu sterowania



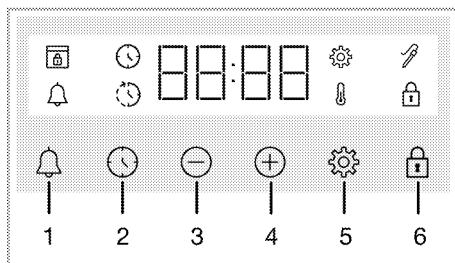

-  Najdłuższy czas, na który można nastawić koniec procesu gotowania, to 5 godziny, 59 minut. W razie przerwy w zasilaniu program kasuje się. Trzeba zaprogramować piekarnik od nowa.
-  Podczas ustawiania programu odpowiednie symbole na wyświetlaczu migają. Poczekaj chwilę, aż ustawienia zostaną zapisane.
-  Jeśli wybrano dowolny tryb, nie można zmienić godziny.
-  Jeśli czas pieczenia jest ustawiony na samym początku, pozostały czas jest wyświetlany na ekranie.
-  W przypadkach, gdy ustawiono czas gotowania; można anulować automatycznie, dotykając klawisza  przez długi czas.



- 1 Przycisk alarmu
- 2 Przycisk ustawienia czasu
- 3 Przycisk zwiększania
- 4 Przycisk zmniejszania
- 5 Przycisk ustawień

6 Symbol blokady przycisków

Wyświetl symbole

-  : Symbol czasu pieczenia
-  : Symbol zakończenia pieczenia*
-  : Symbol alarmu
-  : Symbol sondy temperatury*
-  : Symbol włączonej blokady
-  : Symbol temperatury
-  : Symbol ustawień
-  : Symbol blokady drzwi*

* Różni się w zależności od modelu produktu. Może nie być dostępny w Twoim produkcie.

Włącz piekarnik

Po wybraniu programu za pomocą pokrętki i ustawieniu określonej temperatury piekarnik zaczyna działać.

Wyłącz piekarnik;

Możesz wyłączyć piekarnik, przekręcając pokrętkę wyboru programu i pokrętkę temperatury do pozycji wyłączenia (w górę).



Aby ustawić pieczenie ręcznie ustaw temperaturę i program.

Możesz ręcznie ustawić pieczenie bez ustawiania czasu, wybierając temperaturę i program odpowiednią do potrawy.

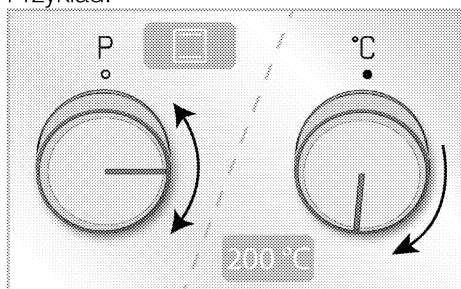
Przykład:





1. Wybierz program za pomocą pokrętki.
2. Za pomocą pokrętki sterowania piekarnika można ustawić temperaturę pieczenia.

» Piekarnik zacznie działać natychmiast po wybraniu programu i temperatury, na wyświetlaczu pojawi się . Na wyświetlaczu pojawia się ustawiona wartość temperatury i 3-liniowe animacje. Następnie czas, który upłynął od rozpoczęcia gotowania, pojawia się po kolei. Gdy temperatura wewnątrz piekarnika osiągnie ustawioną temperaturę, symbol  znika i rozlega dźwięk programatora. Animacja 3 linii na ekranie zatrzymuje się, a symbol C pojawia się w sposób ciągły obok wartości temperatury. Piekarnik nie wyłącza się automatycznie, ponieważ pieczenie w trybie ręcznym odbywa się bez ustawiania czasu pieczenia. Musisz sam kontrolować pieczenie i je wyłączyć. Po zakończeniu pieczenia wyłącz piekarnik, przekręcając pokrętkę wyboru programu i pokrętkę temperatury do pozycji wyłączenia (w górę).

Ustawienie czasu pieczenia

Można ustawić automatyczne wyłączenie piekarnika po upływie określonego czasu, wybierając temperaturę i program odpowiednią do potrawy i ustawiając czas pieczenia na zegarze.

1. Wybierz program pieczenia.
2. Naciśnij  aż na wyświetlaczu pojawi się symbol , aby zresetować ustawienie zegara.

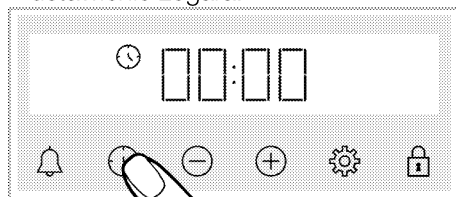

- i** Po ustawieniu programu i temperatury można ustawić czas pieczenia na 30 minut, naciskając ⊕ można ustawić czas pieczenia, a naciskając ⊕/⊖ można zmienić ustawienie czas pieczenia.

3. Ustaw czas pieczenia za pomocą przycisków ⊕/⊖.

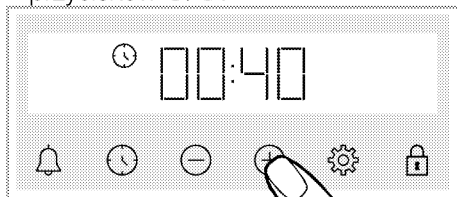

- i** Czas pieczenia zwiększa się o 1 minutę w ciągu pierwszych 15 minut, a po 15 minutach zwiększa się o 5 minut.

4. Włóż jedzenie do piekarnika i ustaw temperaturę za pomocą pokrętki.
» Piekarnik zacznie działać natychmiast po wybraniu programu i temperatury. Ustawiony czas pieczenia zaczyna odliczać czas do końca, a na wyświetlaczu pojawi się ⏱. Odliczany czas gotowania i ustawiona wartość temperatury pojawiają się sekwencyjnie z trzema animacjami linii obok. Gdy temperatura wewnątrz piekarnika osiągnie ustawioną temperaturę, symbol ⏱ zniknie i rozlega dźwięk programatora. Animacja 3 linii na ekranie zatrzymuje się, a symbol C pojawia się w sposób ciągły obok wartości temperatury.
5. Po zakończeniu pieczenia na ekranie pojawi się komunikat "End", symbol ⏱ miga, a timer wydaje sygnał dźwiękowy
6. Ostrzeżenie rozlega się przez dwie minuty. Naciśnij dowolny przycisk, aby go wyłączyć. Ostrzeżenie zatrzymuje się, a na wyświetlaczu pojawia się godzina.

Aby ustawić czas zakończenia gotowania na później: (Różni się w zależności od modelu produktu. Może nie być dostępny w Twoim produkcie.)

Ustawiając temperaturę i program, można ustawić czas pieczenia i czas zakończenia pieczenia na później, umożliwiając automatyczne włączenie/wyłączenie piekarnika.

1. Wybierz program pieczenia.
2. Naciśnij ⏱ aż na wyświetlaczu pojawi się symbol ⏱, aby zresetować ustawienie zegara.

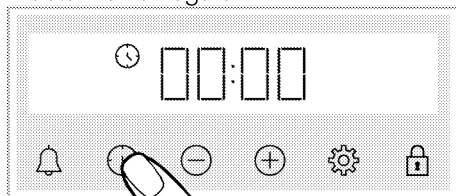

- i** Po ustawieniu programu i temperatury można ustawić czas pieczenia na 30 minut, naciskając ⊕ można ustawić czas pieczenia, a naciskając ⊕/⊖ można zmienić ustawienie czas pieczenia.

3. Ustaw czas pieczenia za pomocą przycisków ⊕/⊖.

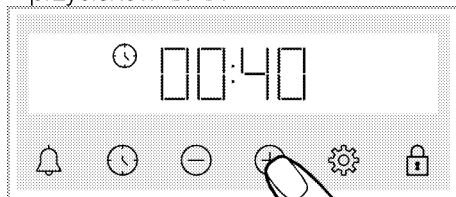

- i** Czas pieczenia zwiększa się o 1 minutę w ciągu pierwszych 15 minut, a po 15 minutach zwiększa się o 5 minut.

- » Po ustawieniu czasu pieczenia, na wyświetlaczu pojawi się symbol ⏱.
4. Naciśnij ⏱ aż na wyświetlaczu pojawi się symbol ⏱, aby zresetować ustawienie czas zakończenia pieczenia.

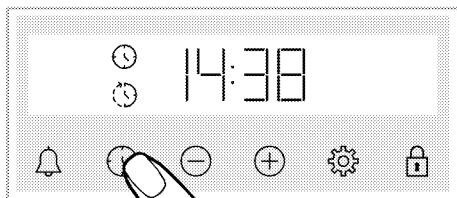

5. Ustaw czas zakończenia pieczenia za pomocą przycisków \oplus/\ominus .

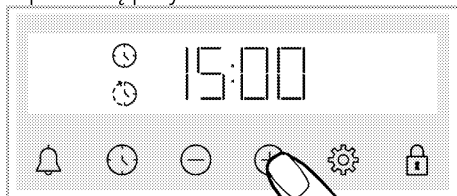

» Po ustawieniu czasu zakończenia pieczenia symbol \odot oraz \odot pojawią się na wyświetlaczu. Po rozpoczęciu pieczenia, symbol \odot znika.

6. Włóż jedzenie do piekarnika i ustaw temperaturę za pomocą pokrętki.

» **Zegar oblicza czas rozpoczęcia pieczenia, odejmując czas pieczenia od ustawionego czasu zakończenia pieczenia.** Po rozpoczęciu czasu rozpoczęcia pieczenia zostaje uruchomiony wybrany tryb, a piekarnik nagrzewa się do ustawionej temperatury.

Ustawiony czas pieczenia zaczyna odliczać czas do końca, a na wyświetlaczu pojawi się \mathbb{E} . Odliczany czas gotowania i ustawiona wartość temperatury pojawiają się sekwencyjnie z trzema animacjami linii obok. Gdy temperatura wewnątrz piekarnika osiągnie ustaloną temperaturę, symbol \mathbb{E} znika i rozlega dźwięk programatora. Animacja 3 linii na ekranie zatrzymuje się, a symbol C pojawia się w sposób ciągły obok wartości temperatury.

7. Po zakończeniu pieczenia na ekranie pojawi się komunikat "End", symbol \odot miga, a timer wydaje sygnał dźwiękowy

8. Ostrzeżenie rozlega się przez dwie minuty. Naciśnij dowolny przycisk, aby

go wyłączyć. Ostrzeżenie zatrzymuje się, a na wyświetlaczu pojawia się godzina.

i Jeśli na koniec ostrzeżenia dźwiękowego zostanie naciśnięty dowolny przycisk, piekarnik zacznie ponownie działać. Aby zapobiec dalszemu działaniu piekarnika pod koniec ostrzeżenia, ustaw pokrętkę temperatury i pokrętkę programu w pozycji "0" (wyłączony) i wyłącz piekarnik.

Ustawienia

Włączenie blokady przycisków

Możesz zapobiec interwencji jednostki sterującej, aktywując funkcję blokady przycisków.

1. Naciśnij \mathbb{E} aż na wyświetlaczu pojawi się symbol \mathbb{E} .

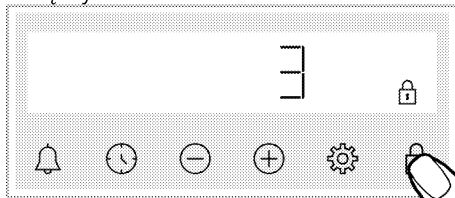



» Pojawia się symbol \mathbb{E} , a na wyświetlaczu rozpoczyna się odliczanie 3-2-1. Po zakończeniu odliczania włącza się blokada przycisków. Po naciśnięciu dowolnego przycisku, gdy blokada jest ustawiona, timer emituje sygnał dźwiękowy a symbol \mathbb{E} miga.

i Jeśli przestaniesz naciskać przycisk przed zakończeniem odliczania, blokada nie zostanie aktywowana. Jeśli przestaniesz naciskać przycisk \mathbb{E} przed zakończeniem odliczania, blokada klawiszy nie zostanie aktywowana.

i Jeśli blokada przycisków jest włączona nie działają przyciski timera. Blokada przycisków nie wyłączy się w przypadku awarii zasilania.



Wyłączenie blokady przycisków

1. Naciśnij  aż symbol  zniknie z wyświetlacza.
» Symbol  znika, a blokada przycisków jest wyłączona.

Ustawienie alarmu

Można użyć timera w celu ostrzeżenia lub przypomnienia innego niż pieczenia. Alarm nie wpływa na działanie piekarnika. Używany w celach ostrzegawczych. Na przykład można użyć alarmu, gdy piekarnik ma zostać wyłączony o określonej godzinie. Po upływie ustawionego czasu zegar wydaje ostrzeżenie dźwiękowe.

i Najdłuższy czas alarmu to 23 godziny i 59 minut.

1. Naciśnij  aż na wyświetlaczu pojawi się symbol .

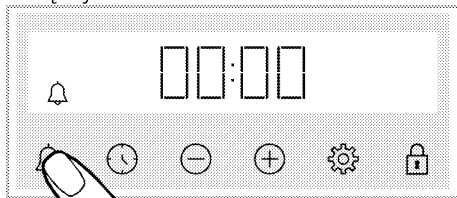

2.  Ustaw alarmu za pomocą przycisków .

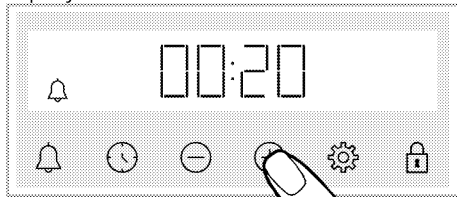





» Po ustawieniu alarmu symbol  pozostanie podświetlony, a czas alarmu rozpocznie odliczanie na wyświetlaczu. Jeśli czas alarmu i czas pieczenia są

ustawione jednocześnie, na wyświetlaczu pojawi się krótszy czas.
3. Po upływie czasu alarmu symbol  zaczyna migać i wydaje ostrzeżenie dźwiękowe.



Wyłącz alarm

1. Pod koniec czasu alarmu dźwięk ostrzegawczy rozlega się przez dwie minuty. Naciśnij dowolny przycisk, aby wyłączyć ostrzeżenie dźwiękowe.
» Ostrzeżenie dźwiękowe zatrzymuje się, a na wyświetlaczu pojawia się godzina.



Czy chcesz anulować alarm?

1. Naciśnij  aż na wyświetlaczu pojawi się symbol , aby zresetować ustawienie alarmu. Naciśnij  aż wyświetli się „00:00”.
2.  Aby anulować alarm należy długo nacisnąć przycisk.

Zmienia poziom głośności

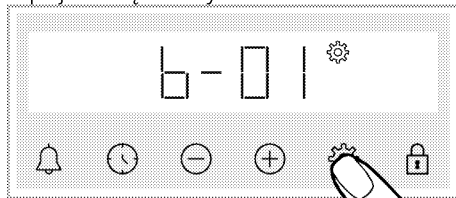
1. Dotykać klawisz , aż symbol  i jedna z wartości **b-01-b-02-b-03** pojawi się na wyświetlaczu.



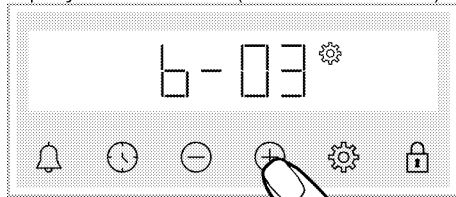

2. Ustaw żądany poziom za pomocą przycisków /. (**b-01-b-02-b-03**)



3. Naciśnij , aby potwierdzić lub ustawienie zostanie aktywowane po chwili bez naciskania.

Ustawienia jasności wyświetlacza

1. Dotykać klawisz , aż symbol  i jedna z wartości **d-01-d-02-d-03** pojawi się na wyświetlaczu.

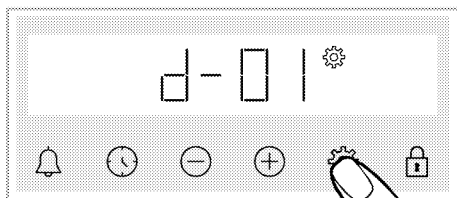

2. Ustaw poziom jasności za pomocą przycisków \oplus/\ominus . (d-01-d-02-d-03)

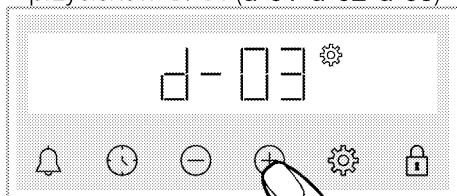

» Naciśnij \odot , aby potwierdzić lub ustawienie zostanie aktywowane po chwili bez naciskania.

Ustaw godzinę

na piekarniku; aby zmienić godzinę, którą wcześniej ustawiłeś,

1. Naciśnij \odot aż na wyświetlaczu pojawi się symbol $\od�$.
2. Ustaw godzinę za pomocą przycisków \oplus/\ominus .

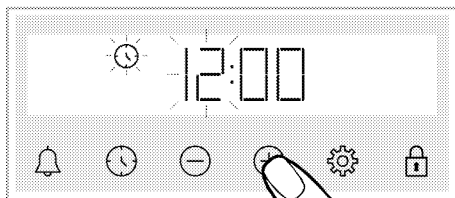

3. Naciśnij $\od�$ lub \odot , aby podświetlić pole minut.

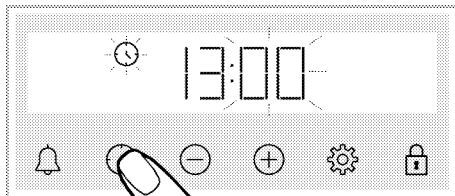

4. Ustaw minuty za pomocą przycisków \oplus/\ominus .

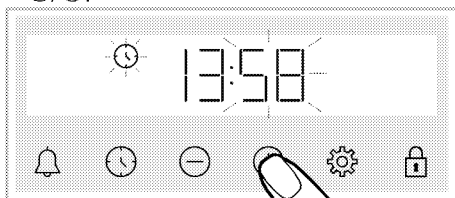

5. Potwierdź ustawienie, naciskając $\od�$ lub \odot .

» Godzina jest ustawiona, a symbol $\od�$ zniknie.

6 Ogólne informacje dotyczące pieczenia.

W tej części opisano wskazówki dotyczące przygotowywania i pieczenia. Ponadto można znaleźć niektóre produkty spożywcze przetestowane w czasie produkcji i najbardziej odpowiednie ustawienia dla tych produktów. Wskazane są również odpowiednie ustawienia piekarnika i akcesoria.

Ostrzeżenia ogólne dotyczące pieczenia

- Podczas otwierania drzwi piekarnika lub po zakończeniu pieczenia może wydobywać się gorąca para. Para może poparzyć dłoń, twarz i / lub oczy. Podczas otwierania drzwiczek piekarnika należy trzymać się z daleka.
- Intensywna para wytwarzana podczas pieczenia może tworzyć skroplone krople wody wewnątrz i na zewnątrz piekarnika oraz na górnych częściach mebli w wyniku różnicy temperatur. Jest to normalne zjawisko.
- Podane wartości temperatury i czasu pieczenia potraw mogą się różnić w zależności od przepisu i ilości. Z tego powodu wartości te są podane w przybliżeniu.
- Przed rozpoczęciem pieczenia należy wyjąć z piekarnika wszystkie akcesoria. Akcesoria, które pozostaną w piekarniku, mogą utrudnić prawidłowe pieczenie.
- W przypadku potraw, które będą pieczone według własnego przepisu, można odwoływać się do podobnych dań podanych w tabelach.
- Korzystanie z dostarczonych akcesoriów zapewnia najlepszą wydajność gotowania. Należy przestrzegać ostrzeżeń i informacji dostarczonych przez producenta dla

zewnątrznych naczyń kuchennych, które będą używane.

- Wyciąć papier tłuszczoodporny na tłuszcz, który będzie używany podczas pieczenia, o rozmiarach odpowiednich do foremki. Papier tłuszczoodporny, które przestają z foremki, mogą stwarzać ryzyko poparzenia i wpływać na jakość pieczenia. Należy użyć papieru tłuszczoodpornego odpowiedniego do danej temperatury.
- Aby pieczenie było prawidłowe należy umieścić potrawę na zalecanej półce. Nie zmienia miejsca półki podczas pieczenia.

Ciasta i wypieki

Informacje ogólne

- Zalecamy korzystanie z akcesoriów dołączonych do urządzenia w celu uzyskania dobrej wydajności pieczenia. Jeśli zamierzasz używać własnych foremek, wybierz ciemne, nieprzywierające i odporne na ciepło naczynia.
- Jeśli zalecane jest wcześniejsze nagrzanie należy nagrzać piekarnik i dopiero włożyć foremkę z masą.
- Jeśli zamierzasz piec stawiając naczynie na ruszcie, umieść je na środku, a nie w pobliżu tylnej ściany.
- Wszystkie materiały użyte do wyrobu ciasta powinny być świeże i w temperaturze pokojowej.
- Pieczenie może się różnić w zależności od ilości potraw i wielkości naczyń.
- Formy metalowe, ceramiczne i szklane wydłużają czas gotowania, a dolna powierzchnia wypieków nie rumieni się równomiernie.
- Jeśli podczas gotowania używasz papieru do gotowania, na dolnej

powierzchni potrawy może się lekko zarumienić. W takim przypadku konieczne może być wydłużenie czasu gotowania o około 10 minut.

- Wartości określone w tabelach są ustalane w wyniku testów przeprowadzonych w naszych laboratoriach. Odpowiednie dla Ciebie wartości mogą się różnić od podanych.
- Umieść jedzenie na zalecanej półce. Dolna półka piekarnika to półka numer 1.

Wskazówki dotyczące pieczenia ciast

- Jeśli ciasto jest zbyt suche, zwiększ temperaturę o 10 °C i skróć czas pieczenia.
- Jeśli ciasto jest wilgotne, użyj niewielkiej ilości płynu lub obniż temperaturę o 10 °C.
- Jeśli górna część ciasta jest spalona, umieść je na dolnej półce, obniż temperaturę i zwiększ czas pieczenia.
- Jeśli jest dobrze upieczone w środku, ale na zewnątrz jest lepkie, użyj mniejszej ilości płynu, zmniejsz temperaturę i zwiększ czas pieczenia.

Wskazówki dotyczące pieczenia ciastek

- Jeśli ciasto jest zbyt suche, zwiększ temperaturę o 10 °C i skróć czas pieczenia. Wysmaruj arkusz papieru do pieczenia w „sosie” składającym się z mleka, oleju, jajek i mieszanki jogurtowej.
- Jeśli ciasto powoli się piecze, upewnij się, że grubość przygotowanego ciasta nie przepełnia foremki.
- Jeśli ciasto jest zrumienione na powierzchni, ale spód nie jest upieczony, upewnij się, że ilość „sosu”, którą użyłeś, nie jest zbyt duża na dnie ciasta. Aby ciasto równomiernie się zarumieniło, spróbuj równomiernie rozprowadzić „sos” między arkuszami papieru a ciastem.
- Ciasto piec w temperaturze i pozycji podanej w tabeli. Jeśli spód nadal nie jest wystarczająco zrumieniony, umieść ciasto na dolnej półce do dalszego pieczenia.

Tabela pieczenia w piekarniku ciast i wyrobów piekarniczych

Sugestie dotyczące gotowania na jednej tacy

Żywność	Akcesoria	Funkcje	Pozycja półki	Temperatura (°C)	Czas pieczenia (min.) (ok.)
Ciasta na blasze	Standardowa taca*	Górne i dolne ogrzewanie	3	180	30 ... 40
Ciasta w formie	Forma do pieczenia na ruszcie do grilla**	Ogrzewanie wentylatorem	2	180	30 ... 40
	Standardowa taca*	Górne i dolne ogrzewanie	3	160	25 ... 35
Ciasteczka	Standardowa taca*	Ogrzewanie wentylatorem	Modele z drucianymi półkami: 3 Modele bez drucianych półek: 2	150	25 ... 35
Ciasta biszkoptowe	Okrągła forma do ciasta, średnica 26 cm z zaciskiem na ruszcie do grilla**	Górne i dolne ogrzewanie	2	150	30 ... 40

Żywność	Akcesoria	Funkcje	Pozycja półki	Temperatura (°C)	Czas pieczenia (min.) (ok.)
	Okrągła forma do ciasta, średnica 26 cm z zaciskiem na ruszcie do grilla**	Ogrzewanie wentylatorem	2	155	30 ... 40
Ciastko	Taca do ciasta*	Górne i dolne ogrzewanie	3	170	25 ... 35
	Taca do ciasta*	Ogrzewanie wentylatorem	3	170	20 ... 30
Ciasto francuskie	Standardowa taca*	Górne i dolne ogrzewanie	2	200	35 ... 45
	Standardowa taca*	Ogrzewanie wentylatorem	2	180	30 ... 40
Krucze ciastka	Standardowa taca*	Górne i dolne ogrzewanie	2	200	20 ... 30
	Standardowa taca*	Ogrzewanie wentylatorem	3	180	20 ... 30
Cały chleb	Standardowa taca*	Górne i dolne ogrzewanie	3	200	30 ... 40
	Standardowa taca*	Ogrzewanie wentylatorem	3	200	30 ... 40
Lasagne	Prostokątna szklano-metalowa forma na ruszcie do grilla**	Górne i dolne ogrzewanie	2 lub 3	200	30 ... 40
Szarlotka	Okrągła czarna metalowa forema do ciasta, o średnicy 20 cm na ruszcie do grilla**	Górne i dolne ogrzewanie	2	180	50 ... 65
	Okrągła czarna metalowa forema do ciasta, o średnicy 20 cm na ruszcie do grilla**	Ogrzewanie wentylatorem	3	170	50 ... 65
Pizza	Standardowa taca*	Górne i dolne ogrzewanie	2	200 ... 220	10 ... 20

Nagrzewanie jest zalecane dla wszystkich potraw.

* Te akcesoria mogą nie być dołączone do produktu.

** Te akcesoria nie są dołączone do produktu. Są dostępne osobno.

Sugestie dotyczące gotowania z dwoma tacami

Żywność	Akcesoria	Funkcje	Pozycja półki	Temperatura (°C)	Czas pieczenia (min.) (ok.)
Ciasteczka	2 – Standardowa taca* 4 – Taca do ciasta*	Ogrzewanie wentylatorem	2 – 4	Modele z drucianymi półkami: 150 Modele bez drucianych półek: 140	Modele z drucianymi półkami: 25 ... 35 Modele bez drucianych półek: 30 ... 40

Żywność	Akcesoria	Funkcje	Pozycja półki	Temperatura (°C)	Czas pieczenia (min.) (ok.)
Ciastko	2 –Standardowa taca* 4 –Taca do ciasta*	Ogrzewanie wentylatorem	2 – 4	170	25 ... 35
Ciasto francuskie	1 –Standardowa taca* 4 –Taca do ciasta*	Ogrzewanie wentylatorem	1 – 4	180	35 ... 45
Kruche ciastka	2 –Standardowa taca* 4 –Taca do ciasta*	Ogrzewanie wentylatorem	2 – 4	180	20 ... 30

Nagrzewanie jest zalecane dla wszystkich potraw.

* Te akcesoria mogą nie być dołączone do produktu.

** Te akcesoria nie są dołączone do produktu. Są dostępne osobno.

Tabela pieczenia w piekarniku przy użyciu funkcji Ogrzewanie wentylatorem tryb ECO

- Nie zmieniać temperatury gotowania po rozpoczęciu gotowania przy użyciu funkcji Ogrzewanie wentylatorem tryb ECO
- Nie otwierać drzwiczek podczas pieczenia przy użyciu funkcji Ogrzewanie wentylatorem tryb ECO. Jeśli drzwiczki nie są otwarte, temperatura wewnętrzna jest optymalizowana w celu oszczędzania energii i może różnić się od wyświetlanej.
- Nie podgrzewaj w trybie Ogrzewanie wentylatorem tryb ECO.

Sugestie dotyczące gotowania na jednej tacy

Żywność	Akcesoria	Pozycja półki	Temperatura (°C)	Czas pieczenia (min.) (ok.)
Ciasteczka	Standardowa taca*	3	160	25 ... 35
Ciastko	Standardowa taca*	3	180	25 ... 35
Ciasto francuskie	Standardowa taca*	3	200	45 ... 55
Kruche ciastka	Standardowa taca*	3	200	35 ... 45

* Te akcesoria mogą nie być dołączone do produktu.

Mięso, ryby i drób

Kluczowe punkty dotyczące pieczenia

- Marynata z soku z cytryny i pieprzu przed pieczeniem całego kurczaka, indyka i dużych kawałków mięsa zwiększy wydajność pieczenia.
- Pieczenie mięsa bez kości zajmuje 15–30 minut.
- Należy obliczyć około 4 do 5 minut czasu pieczenia na centymetr grubości mięsa.

- Po zakończeniu pieczenia pozostawić mięso w piekarniku na około 10 minut. Sok z mięsa lepiej rozprowadza się na smażonym mięsie i nie wypływa po rozkrojeniu.
- Ryby należy umieścić na półce o średnim lub niskim poziomie w żaroodpornym naczyniu.
- Gotuj potrawy zalecane w tabeli gotowania na jednej tacy.

Tabela pieczenia w piekarniku mięsa, ryb i drobiu

Żywność	Akcesoria	Funkcje	Pozycja półki	Temperatura (°C)	Czas pieczenia (min.) (ok.)
Stek (cały)/Pieczeń (1 kg)	Standardowa taca*	Dolne/górne ogrzewanie wspomagane wentylatorem	3	15 min. 250/max, następnie 180 ... 190	60 ... 80
Podudzie jagnięce (1.5 - 2.0 kg)	Standardowa taca*	Dolne/górne ogrzewanie wspomagane wentylatorem	3	170	85 ... 110
Kurczak pieczony (1.8-2 kg)	Ruszt do grilla* Umieścić jedną tacę na dolnej półce	Dolne/górne ogrzewanie wspomagane wentylatorem	2	15 min. 250/max, następnie 190	60 ... 80
Indyk (5.5 kg)	Standardowa taca*	Dolne/górne ogrzewanie wspomagane wentylatorem	1	25 min. 250/max, następnie 180 ... 190	150 ... 210
Ryby	Ruszt do grilla* Umieścić jedną tacę na dolnej półce	Dolne/górne ogrzewanie wspomagane wentylatorem	3	200	20 ... 30

Nagrzewanie jest zalecane dla wszystkich potraw.

* Te akcesoria mogą nie być dołączone do produktu.

** Te akcesoria nie są dołączone do produktu. Są dostępne osobno.

Grill

Czerwone mięso, ryby i mięso drobiowe szybko stają się brązowe po grillowaniu, utrzymują piękną skórkę i nie wysychają. Mięso filetowane, szaszłyki, kiełbaski, a także soczyste warzywa (pomidory, cebula itp.) są szczególnie polecane do grillowania.

Ostrzeżenia ogólne:

- Żywność nieodpowiednia do grillowania niesie ze sobą ryzyko pożaru. Grilluj tylko potrawy odpowiednie do intensywnego ognia grillowego. Nie należy również umieszczać jedzenia za blisko tyłu grilla. To najgorętszy obszar, a tłuste potrawy mogą się zapalić.
- **Zamknij drzwiczki piekarnika podczas grillowania. Nigdy nie grilluj przy otwartych drzwiach piekarnika.**

Gojące powierzchnie mogą powodować oparzenia!

Przyciski grillowania

- Przygotuj produkty o podobnej grubości i wadze.
- Umieść elementy do grillowania na ruszcie lub ruszcie grillowym, rozprowadzając je bez przekraczania wymiarów rusztu.
- W zależności od grubości grillowanych kawałków czasu pieczenia może się różnić.
- Wsuń ruszt lub tackę dożądanego poziomu. Jeśli pieczesz na ruszcie, umieść tackę na dolnej półce, aby zebrać tłuszcz. Taca piekarnika, którą ma być przeniesiona powinna mieć takie wymiary, aby obejmowała cały obszar grilla. Tacka może nie być dołączona do produktu. Wlej trochę wody do tacki, aby ułatwić czyszczenie.

Tabela grillowania

Zywność	Akcesoria	Pozycja półki	Temperatura (°C)	Czas pieczenia (min.) (ok.)
Ryby	Ruszt do grilla	4 - 5	250/max	20 ... 25
Kawałki kuroczaka	Ruszt do grilla	4 - 5	250/max	25 ... 35
Klopsik (wołowina) - 12 sztuk	Ruszt do grilla	4	250/max	20 ... 30
Kotlet jagnięcy	Ruszt do grilla	4 - 5	250/max	20 ... 25
Stek - (kromka)	Ruszt do grilla	4 - 5	250/max	25 ... 30
Kotlet cielęcy	Ruszt do grilla	4 - 5	250/max	25 ... 30
Zapiekanne warzywa	Ruszt do grilla	4 - 5	220	20 ... 30
Tosty z chleba	Ruszt do grilla	4	250/max	1 ... 3

Zaleca się nagrzewanie piekarnika przez 5 minut dla wszystkich potraw z grilla. Obrócić formę po 1/2 całkowitego czasu grillowania.

Test żywności

- Potrawy zostały przygotowywane zgodnie z normą EN 60350-1, aby ułatwić testowanie produktu dla organów kontrolnych.

Tabela pieczenia w piekarniku przykładowego jedzenia

Sugestie dotyczące gotowania na jednej tacy

Żywność	Aksesoria	Funkcje	Pozycja półki	Temperatura (°C)	Czas pieczenia (min.) (ok.)
Krucze ciasteczka (herbatnik)	Standardowa taca*	Górne i dolne ogrzewanie	3	140	20 ... 30
	Standardowa taca*	Ogrzewanie wentylatorem	Modele z drucianymi półkami: 3 Modele bez drucianych półek: 2	140	15 ... 25
Ciasteczka	Standardowa taca*	Górne i dolne ogrzewanie	3	160	25 ... 35
	Standardowa taca*	Ogrzewanie wentylatorem	Modele z drucianymi półkami: 3 Modele bez drucianych półek: 2	150	25 ... 35
Ciasta biszkoptowe	Okrągła forma do ciasta, średnica 26 cm z zaciskiem na ruszcie do grilla**	Górne i dolne ogrzewanie	2	150	30 ... 40
	Okrągła forma do ciasta, średnica 26 cm z zaciskiem na ruszcie do grilla**	Ogrzewanie wentylatorem	2	155	30 ... 40
Szarlotka	Okrągła czarna metalowa forema do ciasta, o średnicy 20 cm na ruszcie do grilla**	Górne i dolne ogrzewanie	2	180	50 ... 65
	Okrągła czarna metalowa forema do ciasta, o średnicy 20 cm na ruszcie do grilla**	Ogrzewanie wentylatorem	3	170	50 ... 65

Nagrzewanie jest zalecane dla wszystkich potraw.

* Te akcesoria mogą nie być dołączone do produktu.

** Te akcesoria nie są dołączone do produktu. Są dostępne osobno.

Sugestie dotyczące gotowania z dwoma tacami

Żywność	Akcesoria	Funkcje	Pozycja półki	Temperatura (°C)	Czas pieczenia (min.) (ok.)
Kruche ciasteczka (herbatnik)	2-Standardowa taca* 4-Taca do ciasta*	Ogrzewanie wentylatorem	2 - 4	140	15 ... 25
Ciasteczka	2-Standardowa taca* 4-Taca do ciasta*	Ogrzewanie wentylatorem	2 - 4	Modele z drucianymi półkami: 150 Modele bez drucianych półek: 140	Modele z drucianymi półkami: 25 ... 35 Modele bez drucianych półek: 30 ... 40

Nagrzewanie jest zalecane dla wszystkich potraw.

* Te akcesoria mogą nie być dołączone do produktu.

** Te akcesoria nie są dołączone do produktu. Są dostępne osobno.

Grill

Żywność	Akcesoria	Pozycja półki	Temperatura (°C)	Czas pieczenia (min.) (ok.)
Tosty z chleba	Ruszt do grilla	4	250/max	1 ... 3
Klopsik (wołowina) - 12 sztuk	Ruszt do grilla	4	250/max	20 ... 30

Obrócić formę po 1/2 całkowitego czasu grillowania.

Zaleca się nagrzewanie piekarnika przez 5 minut dla wszystkich potraw z grilla.

7 Czyszczenie i konserwacja

Ogólne informacje dotyczące czyszczenia

⚠ Ostrzeżenia ogólne:

- Przeczek czyszczeniem produktu należy poczekać, aż ostygnie. Gorące powierzchnie mogą powodować oparzenia!
- Nie umieszczać detergentów bezpośrednio na gorące powierzchnie. Może to spowodować trwałe zabrudzenie.
- Po każdym użyciu urządzenie należy dokładnie wyczyścić i wysuszyć. Dzięki temu łatwo usunąć pozostałości żywności, co zapobiega się ich spalaniu, gdy produkt zostanie ponownie użyty. W ten sposób żywotność urządzenia wydłuża się, a często napotykanne problemy są zmniejszone.
- Nie używać parownic do czyszczenia urządzenia.
- Niektóre detergenty lub środki czyszczące mogą uszkodzić powierzchnię. Podczas czyszczenia nie używaj środków do szorowania, proszków do czyszczenia, kremów, środków do usuwania kamienia ani ostrych przedmiotów.
- Nie ma potrzeby stosowania specjalnego środka czyszczącego po każdym użyciu. Produkt należy czyścić za pomocą płynu do mycia naczyń, ciepłej wody i miękkiej szmatki lub gąbki, a następnie osuszyć suchą szmatką.
- Pamiętaj, aby całkowicie wyczyścić pozostały płyn i natychmiast wyczyścić resztki żywności podczas gotowania.
- Nie czyść żadnej z części urządzenia w zmywarce.

Powierzchnie ze stali nierdzewnej i INOX

- Nie wolno używać środków czyszczących zawierających kwas lub chlor do czyszczenia powierzchni i uchwytów ze stali nierdzewnej lub INOX.
- Powierzchnia ze stali nierdzewnej lub Inox może z czasem zmienić kolor. To jest normalne. Po każdym użyciu wyczyść za pomocą detergentu odpowiednim do powierzchni ze stali nierdzewnej lub Inox.
- Należy używać miękkiej ściereczki z mydłem i płynnym (nie rysującym) detergentem odpowiednim do powierzchni ze stali nierdzewnej, starając się wycierać w jednym kierunku.
- Należy natychmiast usunąć z powierzchni plamy z wapna, oleju, skrobi, mleka i białka z powierzchni ze stali nierdzewnej i szkła. Plamy mogą rdzewieć przez długi czas.

Powierzchnie emaliowane

- Po każdym użyciu emaliowane powierzchnie należy czyścić za pomocą płynu do mycia naczyń, ciepłej wody i miękkiej szmatki lub gąbki, a następnie osuszyć suchą szmatką.
- Jeśli produkt posiada funkcję łatwego czyszczenia parą, można jej użyć do czyszczenia lekkich zabrudzeń. (Patrz rozdział „Funkcja łatwego czyszczenia parą”)
- W przypadku uporczywych plam można użyć środka do czyszczenia piekarników i grilla zalecanego na stronie internetowej marki produktu oraz nierysującej czyścika drucianego. Nie używaj zewnętrznego środka do czyszczenia piekarników.

- Przed czyszczeniem piekarnik musi ostygnąć. Czyszczenie na gorących powierzchniach stwarza zarówno zagrożenie pożarowe, jak i uszkodzenie powierzchni.

Powierzchnie katalityczne

- Ściany boczne płyty kuchennej mogą być pokryte emalowanymi lub katalitycznymi ścianami. Zależy od modelu.
- Katalityczne ściany mają lekką matową i porowatą powierzchnię. Katalityczne ściany piekarnika nie powinny być czyszczone.
- Powierzchnie katalityczne pochłaniają olej dzięki porowatej strukturze i zaczynają świecić, gdy powierzchnia jest nasycona olejem, w takim przypadku zaleca się wymianę części.

Szklana powierzchnia

- Do czyszczenia powierzchni szklanych nie należy używać metalowych skrobaczek ani ściernych materiałów czyszczących. Mogą uszkodzić szklaną powierzchnię.
- Produkt należy czyścić za pomocą płynu do mycia naczyń, ciepłej wody i szmatki z mikrofibry przeznaczonej do powierzchni szklanych, a następnie osuszyć suchą szmatką.
- Jeśli po czyszczeniu pozostały resztki detergentu, należy wytrzeć je zimną wodą, a następnie osuszyć czystą i suchą ściereczką z mikrofibry. Resztki detergentu mogą uszkodzić szklaną powierzchnię przy następnym użyciu.
- W żadnym wypadku zaschniętej pozostałości na powierzchni szkła nie należy czyścić ząbkowanymi nożami, drutem lub podobnymi narzędziami do drapania.
- Plamy wapniowe (żółte plamy) można usunąć z powierzchni szkła za pomocą środka do usuwania kamienia, takiego jak ocet lub sok z cytryny.

- Jeśli powierzchnia jest mocno zabrudzona, natóż na gąbkę środek czyszczący i odczekaj dłuższy czas aż zadziała. Następnie wyczyść szklaną powierzchnię wilgotną szmatką.
- Przebarwienia i plamy na szklanej powierzchni są normalne i nie są uznawane za wady.

Części z tworzyw sztucznych i malowane powierzchnie

- Plastikowe części i pomalowane powierzchnie należy czyścić za pomocą płynu do mycia naczyń, ciepłej wody i miękkiej szmatki lub gąbki, a następnie osuszyć suchą szmatką.
- Nie należy używać metalowych skrobaczek ani ściernych środków czyszczących. Mogą uszkodzić powierzchnię.
- Należy upewnić się, że połączenia elementów urządzenia nie są wilgotne i nie mają śladów detergentu. W przeciwnym razie na tych połączeniach może wystąpić korozja.

Czyszczenie akcesoriów

O ile nie podano inaczej w instrukcji obsługi, nie myj akcesoriów w zmywarce.

Czyszczenie panelu sterowania

- Podczas czyszczenia panelu sterowania z pokrętłami należy użyć wilgotnej miękkiej ściereczki i osuszyć suchą szmatką. Nie wolno zdejmować pokręteł ani uszczelek znajdujących się pod spodem. Panel sterowania i pokrętła mogą zostać uszkodzone.
- Podczas czyszczenia paneli ze stali nierdzewnej z pokrętłem nie należy używać środków czyszczących do stali nierdzewnej wokół pokręteł. Wskaźniki wokół pokręteł można usunąć.

- Dotykowe panele sterowania należy wyczyścić wilgotną miękką szmatką i osuszyć suchą szmatką. Jeśli urządzenie ma funkcję blokady przycisków należy ustawić blokadę przed rozpoczęciem czyszczenia panelu sterowania. W przeciwnym razie na przyciskach może wystąpić nieprawidłowe wykrycie.

Czyszczenie wnętrza piekarnika (strefa pieczenia)

Postępuj zgodnie ze wskazówkami opisanymi w rozdziale „Ogólne informacje dotyczące czyszczenia” w zależności od rodzaju powierzchni w piekarniku.

Czyszczenie bocznych ścian piekarnika

Ściany boczne płyty kuchennej mogą być pokryte emaliowanymi lub katalitycznymi ścianami. Zależy od modelu. Jeśli urządzenie ma ścianę katalityczną, zapoznaj się z częścią „Ściany katalityczne”.

Jeśli urządzenie ma półki druciane, usuń je przed czyszczeniem ścian bocznych. Postępuj zgodnie ze wskazówkami opisanymi w rozdziale „Ogólne informacje dotyczące czyszczenia” w zależności od rodzaju powierzchni w piekarniku.

Aby wyjąć druciane półki:

1. Zdejmij przód półki drucianej, ciągnąc ją na bocznej ścianie w przeciwnym kierunku.
2. Pociągnij drucianą półkę do siebie, aby ją całkowicie wyjąć.

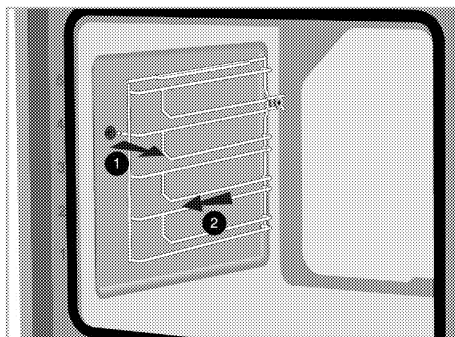

3. Aby ponownie przymocować półki, należy powtórzyć kroki wyjmowania, ale od końca do początku.

Samoczyszczenie pirolityczne

Piekarnik jest wyposażony w pirolityczne samoczyszczenie. Piekarnik nagrzewa się do ok. 420-480 ° C, a obecne zabrudzenia spalają się na popiół. Może pojawić się silny dym. Zapewnij dobrą wentylację. Pirolizę należy przeprowadzić po ok. co dziesiątym użyciu piekarnika.

Ostrzeżenia ogólne:



Można się poparzyć od gorących powierzchni!

Nie dotykaj tego urządzenia i trzymaj dzieci z dala od niego w trakcie samo-czyszczenia.

Odczekaj co najmniej 30 minut, zanim oczyścisz je z pozostałości czyszczenia.



Przed użyciem funkcji samooczyszczania pirolitycznego wyjmij wszystkie akcesoria, półkę teleskopową i półki boczne (jeśli są dostępne). Niezastosowanie się do tego zalecenia może spowodować uszkodzenie akcesoriów i bocznych półek.





Jeśli Twój produkt jest wyposażony w pirolityczne akcesoria (odporne na samoczyszczenie w wysokiej temperaturze), nie musisz wyjmować ich z piekarnika. To, czy Twoje akcesoria są odporne na pirolizę, czy nie, zostało określone w rozdziale dotyczącym akcesoriów. O ile nie określono inaczej, Twoje akcesoria nie są odporne na wysokie temperatury. Należy je wyjąć z piekarnika przed samoczyszczeniem, aby uniknąć uszkodzeń.



Nie wolno czyścić uszczelki w drzwiczkach. Uszczelka z włókna szklanego jest bardzo wrażliwa i łatwo ją uszkodzić. W razie uszkodzenia uszczelki drzwiczek piekarnika wymień ją na nową z autoryzowanego serwisu.

1. Wyjmij wszystkie akcesoria z piekarnika. W modelach ze stelażem bocznym; nie zapomnij wyjąć bocznych półek.
2. Przed czyszczeniem usuń zabrudzenia z powierzchni zewnętrznych i wnętrza piekarnika wilgotną szmatką.
3. Wybierz funkcję „Piroliza” (samoczyszczenie).
Na wyświetlaczu zacznie migać **P2:00**.
4. Ustaw pokrętko temperatury na najwyższą „**max**” (maksymalną) temperaturę.
5. Po uruchomieniu funkcji pirolizy, **P2:00** przestanie migać i zacznie odliczać czas. Na wyświetlaczu zostanie wyświetlony czas trwania samoczyszczenia. Nie można zmienić tego czasu trwania.

6. Gdy piekarnik osiągnie określoną temperaturę po rozpoczęciu procesu samoczyszczenia, na wyświetlaczu czasu pojawi się symbol kłódki  i nie będzie można otworzyć drzwiczek piekarnika. Pozostaną one zablokowane jeszcze przez chwilę po zakończeniu funkcji pirolizy. Nie otwieraj drzwiczek na siłę klamką, dopóki symbol blokady nie zniknie.
7. Po zakończeniu procesu czyszczenia na ekranie pojawi się komunikat „**End**”.
8. Po wyświetleniu „**End**”, aby zakończyć proces, ustaw przyciski funkcji i temperatury w pozycji 0 (WYŁ.).
9. Gdy zniknie symbol , usuń osad za pomocą wody z octem.
10. Naciśnij dowolny przycisk, aby wyciszyć alarm dźwiękowy.



Po zakończeniu pirolizy blokada drzwiczek będzie aktywna do czasu schłodzenia piekarnika do odpowiedniej temperatury. Jeśli chcesz coś upiec podczas tego procesu, wyświetli się „**H**” i pieczenie nie będzie dozwolone.

Czyszczenie drzwiczek piekarnika



Nie używaj szorstkich środków ściernych, metalowych skrobaczek, druciaków lub środków wybielających do czyszczenia drzwi piekarnika i szyb.

Możesz zdjąć drzwi piekarnika i szyby, aby je wyczyścić. Jak zdemontować drzwi i okna, opisano w rozdziałach „Zdejmovanie drzwi piekarnika” i „Zdejmovanie wewnętrznych szyb drzwi”. Po zdjęciu wewnętrznych szyb drzwi wyczyść je za pomocą płynu do naczyń, ciepłej wody i miękkiej szmatki lub gąbki, a następnie wysusz suchą

szmatką. Przetrzyj szybę octem, a następnie optucz, aby usunąć pozostałości wapna, które mogą osadzać się na szybie piekarnika.

Zdejmowanie drzwiczek piekarnika

1. Otwórz drzwiczki piekarnika.
2. Otwórz zaczepy w gnieździe zawiasu z przodu drzwi po prawej i lewej stronie, naciskając w dół, jak pokazano na rysunku.

Typ zawiasu (A), (B), (C) różni się w zależności od modelu produktu.

Poniższe rysunki pokazują, jak otworzyć wszystkie typy zawiasów.

Zawias typu (A) jest dostępny w normalnych typach drzwi.

Zawias typu (B) jest dostępny w typach drzwi z cichym domykaniem.

Zawias typu (C) jest dostępny w wersji z miękkim otwieraniem / zamykaniem drzwi.

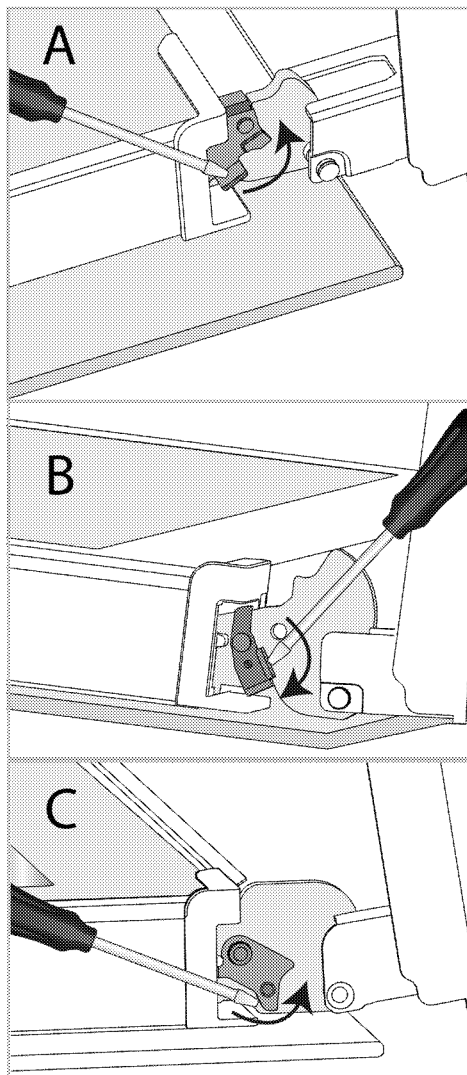

Blokada zawiasu - pozycja zamknięta

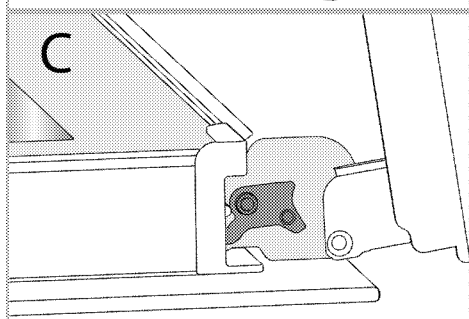
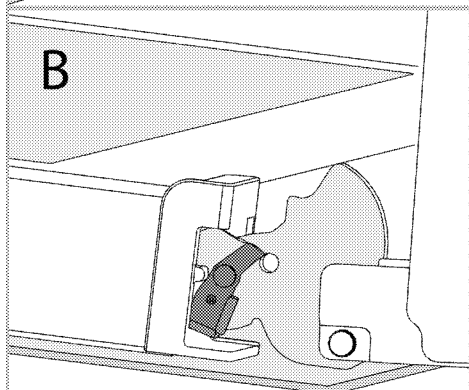
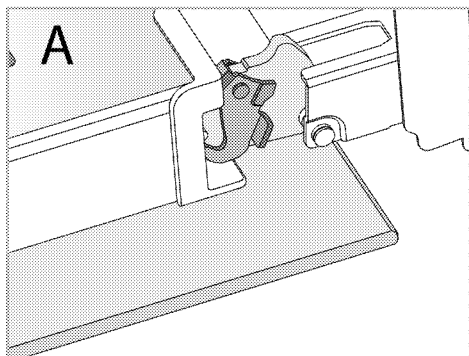

Blokada zawiasu - pozycja otwarta
3. Ustaw drzwi piekarnika w pozycji półotwartej.

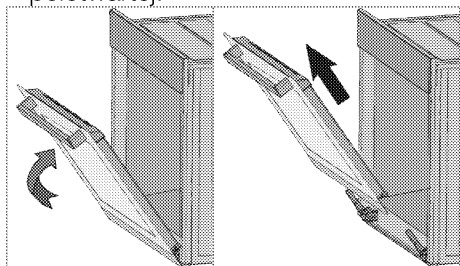

4. Pociągnij zdemontowane drzwi w górę, aby zwolnić je z prawego i lewego zawiasu, a następnie je zdejmij.

i Aby ponownie przymocować drzwiczki, należy powtórzyć kroki wyjmowania, ale od końca do początku. Podczas montowania drzwi pamiętaj o zamknięciu zatrzasków w gnieździe zawiasu.

Zdejmowanie wewnętrznej szyby drzwiczek piekarnika

Wewnętrzną szybę przednich drzwiczek urządzenia można zdjąć do czyszczenia.

1. Otwórz drzwiczki piekarnika.

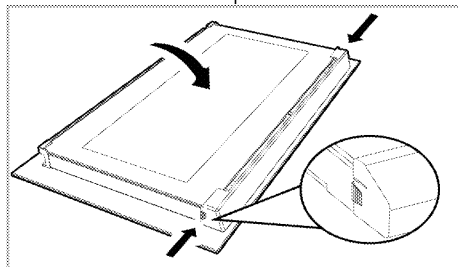

2. Pociągnij do siebie plastikowy element przymocowany w górnej części przednich drzwiczek, jednocześnie naciskając punkty dociskowe po obu stronach elementu i wyjmij go.

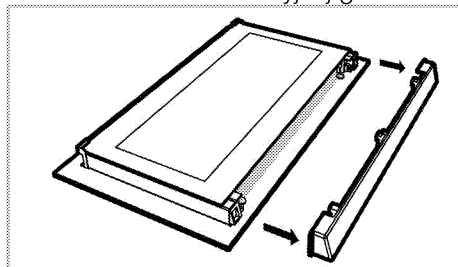

3. Jak pokazano na rysunku, delikatnie unieś wewnętrzną szybę w kierunku 'A' a następnie wyjmij ją, pociągając w kierunku 'B'.

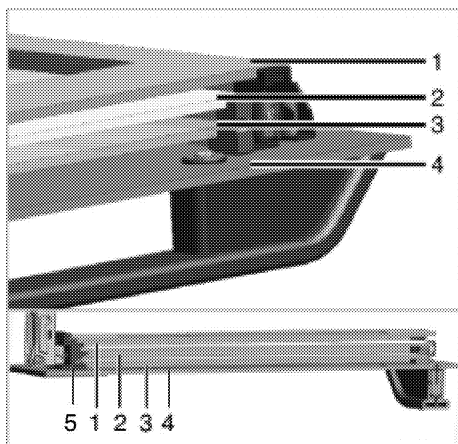

- 1 Szyba wewnętrzna
- 2 Druga szyba wewnętrzna
- 3 Trzecia szyba wewnętrzna
- 4 Szyba zewnętrzna
- 5 Prowadnica do szyb z tworzywa sztucznego - dolna

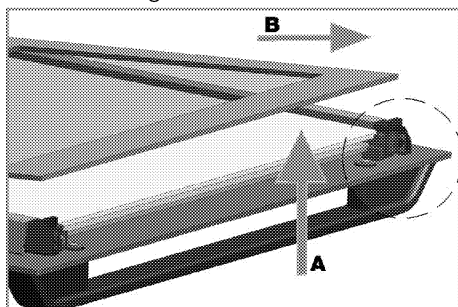

4. Powtórz ten sam proces przy wyjmowaniu drugiej i trzeciej szyby.

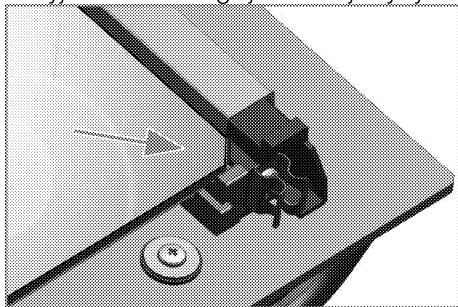

Pierwszym krokiem wyjęcia drzwi jest wymiana drugiej i trzeciej szyby (2, 3).

Jak pokazano na rysunku, umieść ściętą krawędź szyby, tak aby stykała się ze ściętą krawędzią prowadnicy.

Kolejność mocowania drugiego i trzeciego szkła wewnętrznych nie jest ważna, ponieważ są one wymienne. Podczas zakładania szyby wewnętrznej (1), zwróć uwagę, aby umieścić szybę z naklejką w stronę drugiej szyby wewnętrznej.

Istotne jest umieszczenie dolnych rogów wszystkich szyb wewnętrznych, tak aby stykały się z dolnymi prowadnicami (5). Popchnij w kierunku ramy, aż usłyszysz „kliknięcie”.

i Po umyciu wszystkie szyby należy ponownie zamontować.

Czyszczenie oświetlenia piekarnika

W przypadku zabrudzenia osłony żarówki w strefie pieczenia należy umyć ją za pomocą płynu do naczyń, ciepłej wody i miękkiej szmatki lub gąbki, a następnie osuszyć suchą szmatką. W przypadku awarii żarówki można wymienić ją, postępując zgodnie z poniższymi wskazówkami.

Wymiana żarówki

⚠ Ostrzeżenia ogólne:

- Aby uniknąć ryzyka porażenia prądem przed wymianą żarówki należy odłączyć zasilanie i odczekać, aż piekarnik ostygnie. Gorące powierzchnie mogą powodować oparzenia!
- W tym piekarniku stosuje się żarówkę o mocy mniejszej niż 40 W, wysokość mniejszą niż 60 mm, średnicę mniejszą niż 30 mm lub lampę halogenową z gniazdem typu G9, o mocy mniejszej niż 60 W. Lamy nadają się do pracy w temperaturach powyżej 300 °C. Lamy piekarnika

można nabyć u autoryzowanych agentów serwisowych lub technika z licencją.

- Żarówka może różnić się od tej przedstawionej na rysunku.
- Żarówka ta nie nadaje się do oświetlenia pomieszczeń domowych. Żarówka ma pomóc zobaczyć potrawy.
- Żarówki użyte w tym urządzeniu muszą wytrzymywać ekstremalne warunki fizyczne, takie jak temperatura powyżej 50 °C.

Jeśli piekarnik ma okrągłą żarówkę,

1. odłącz urządzenie od zasilania.
2. Zdejmij szklaną pokrywę, przekręcając ją w lewo.

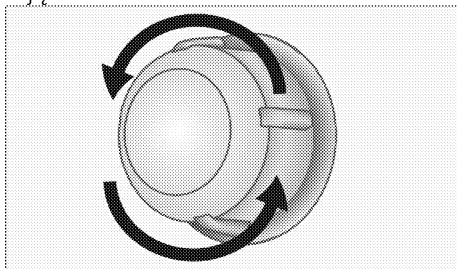

3. Jeśli żarówka jest typu (A) pokazanego na poniższym rysunku należy obrócić żarówkę tak jak pokazano i wymienić na nową. Jeśli jest to typ (B) żarówkę należy wyjąć tak jak pokazano na rysunku i wymienić na nową.

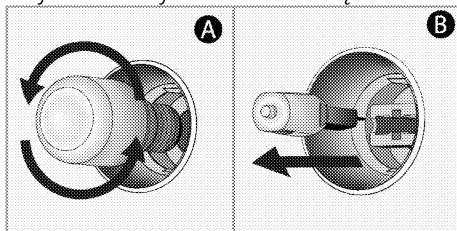

4. Zamontować szklaną pokrywę.

Jeśli piekarnik ma kompaktową świetlówkę o kwadratowym kształcie,

1. odłącz urządzenie od zasilania.
2. Druciane półki należy wyjąć zgodnie z opisem.

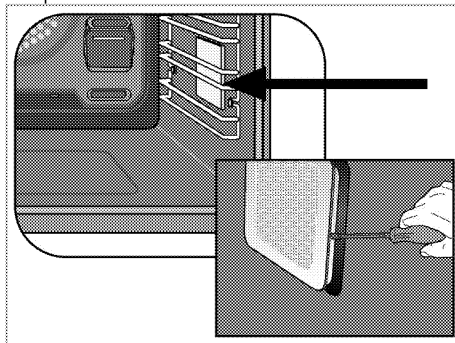

3. Podnieś szklaną osłonę żarówki za pomocą śrubokręta.
4. Jeśli żarówka jest typu (A) pokazanego na poniższym rysunku należy obrócić żarówkę tak jak pokazano i wymienić na nową. Jeśli jest to typ (B) żarówkę należy wyjąć tak jak pokazano na rysunku i wymienić na nową.

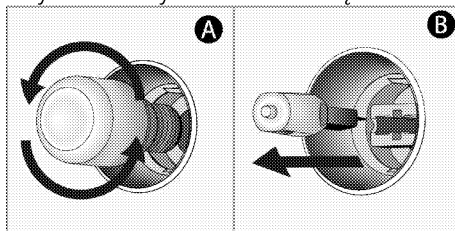

5. Zamontować szklaną pokrywę i druciane półki.

8 Rozwiązywanie problemów

Skonsultuj się z autoryzowanym agentem serwisowym lub technikiem posiadającym licencję lub sprzedawcą, u którego produkt został zakupiony, jeśli nie możesz rozwiązać problemu, mimo że zastosowałeś się do instrukcji. Nigdy nie wolno próbować samodzielnie naprawić uszkodzonego urządzenia.

Piekarnik emituje parę, gdy jest pracuje.

- To normalne, że para ucieka podczas pracy. >>> *Nie jest to oznaką niesprawności urządzenia.*

Podczas pieczenia pojawiają się krople wody.

- Para powstająca podczas gotowania może się skraplać i tworzyć krople wody, gdy uderzy w zimne powierzchnie produktu. >>> *Nie jest to oznaką niesprawności urządzenia.*

Produkt emituje odgłosy metali podczas ogrzewania i chłodzenia.

- Nagrzane części metalowe mogą się rozszerzać i powodować hałas. >>> *Nie jest to oznaką niesprawności urządzenia.*

Urządzenie nie działa

- Bezpiecznik sieciowy jest uszkodzony. >>> *Sprawdź bezpieczniki w skrzynce. W razie potrzeby wymień je lub zamontuj ponownie.*
- Urządzenie nie jest podłączone do (uziemionego) gniazda. >>> *Sprawdź połączenie wtykowe.*
- Przyciski/pokręta/klawisze na panelu sterowania nie działają. >>> *Jeśli urządzenie jest wyposażone w funkcję blokady przycisków, blokada może być włączona. Należy wyłączyć.*

Oświetlenie piekarnika nie działa.

- Żarówka jest uszkodzona. >>> *Wymień żarówkę.*
- Brak zasilania. >>> *Sprawdź zasilanie. Sprawdź bezpieczniki w skrzynce. W razie potrzeby wymień je lub zamontuj ponownie.*

Kuchenka nie podgrzewa

- Nie można ustawić funkcji pieczenia i/lub temperatury. >>> *Ustaw piekarnik na określoną funkcję pieczenia i/lub temperaturę.*
- W modelach wyposażonych w timer, nie jest on regulowany. >>> *Ustaw czas.*
- Brak zasilania. >>> *Sprawdź zasilanie. Sprawdź bezpieczniki w skrzynce. W razie potrzeby wymień je lub zamontuj ponownie.*
- Drzwiczki piekarnika mogą być otwarte. >>> *Upewnij się, że drzwiczki piekarnika są dokładnie zamknięte. Jeśli drzwiczki piekarnika pozostają otwarte na dłużej niż ok. 5 minut, ustawienia czasu gotowania zostaną anulowane, grzałki nie będą działać, a podświetlenie piekarnika zgaśnie.*

(W modelach z zegarem) Wyświetlacz zegara miga lub symbol zegara jest włączony.

- Poprzednio wystąpiła awaria zasilania. >>> *Ustaw czas/Wyłącz urządzenie i włącz ponownie.*

Kody błędów/przyczyny i możliwe rozwiązania

Kody błędów	Przyczyny błędów	Możliwe rozwiązania
Er 1 - Er 7	Błąd komunikacji	Skontaktuj się z autoryzowanym serwisem, aby usunąć błąd.
Er 8 - Er 27	Błąd czujnika	Skontaktuj się z autoryzowanym serwisem, aby usunąć błąd.
Er 32 - Er 41	Błędy ogrzewania piekarnika	Skontaktuj się z autoryzowanym serwisem, aby usunąć błąd.
Er 42 - Er 58	Błędy podzespołów piekarnika	Skontaktuj się z autoryzowanym serwisem, aby usunąć błąd.
Er 59 - Er 64	Błędy drzwi piekarnika	Skontaktuj się z autoryzowanym serwisem, aby usunąć błąd.
Er 65 - Er 71	Błędy związane z parą (w piekarnikach z funkcją pary)	Skontaktuj się z autoryzowanym serwisem, aby usunąć błąd.
Er 72 - Er 80	Błędy sprzętowe	Skontaktuj się z autoryzowanym serwisem, aby usunąć błąd.
Er 81 - Er 85	Błędy bezpieczeństwa piekarnika	Skontaktuj się z autoryzowanym serwisem, aby usunąć błąd.
Er 86 - Er 88	Błędy połączenia internetowego (w piekarnikach z funkcją Homewhiz)	Skontaktuj się z autoryzowanym serwisem, aby usunąć błąd.
Er 89 - Er 92	Błędy mikrofalówki (w piekarnikach z funkcją mikrofalówki)	Skontaktuj się z autoryzowanym serwisem, aby usunąć błąd.
Er 93 - Er 99	Błędy płyty elektronicznej i programatora	Skontaktuj się z autoryzowanym serwisem, aby usunąć błąd.

