



Microwave Oven

User Manual



MGB25332BG - MGB25333BG - MGB25333WG - MGB25333X

EN - DE - FR - IT - ES - PT - NL - PL - CZ - HR - SK - LT - ET - RU - RO - BG - TR - LV



01M-8847913200-1922-06
01M-8847893200-1922-06
01M-8853783200-1922-06
01M-8849973200-1922-06

CONTENTS

ENGLISH	3-24
DEUTSCH	25-48
FRANÇAIS	49-70
ITALIANO	71-93
ESPAÑOL	94-116
PORTUGUÊS	117-139
NEDERLANDS	140-161
POLSKI	162-185
ČESKY	186-209
HRVATSKI	210-231
SLOVAK	232-255
LIETUVIŲ K	256-277
EESTI KEEL	278-298
РУССКИЙ	299-326
ROMÂNĂ	327-353
БЪЛГАРСКИ	354-381
TÜRKÇE	382-406
LATVISKI	407-428

Please read this user manual first!

Dear Valued Customer,

Thank you for preferring this Beko appliance. We hope that you get the best results from your appliance which has been manufactured with high quality and state-of-the-art technology. For this reason, please read this entire user manual and all other accompanying documents carefully before using the appliance and keep it as a reference for future use. If you handover the appliance to someone else, give the user manual as well. Follow the instructions by paying attention to all the information and warnings in the user manual.

Remember that this user manual may also apply to other models. Differences between models are explicitly described in the manual.

Meanings of the Symbols

Following symbols are used in various sections of this user manual:



Important information and useful hints about usage.



Warnings for dangerous situations concerning the safety of life and property.



Warning for hot surfaces.



This appliance has been produced in environmentally friendly facilities without harming the nature.

Important Safety Instructions Read Carefully And Keep For Future Reference

1.1 Safety warnings

This section contains safety instructions that will help protect from risk of fire, electric shock, exposure to leak microwave energy, personal injury or property damage. Failure to follow these instructions shall void any warranty.

- Beko Microwave Ovens comply with the applicable safety standards; therefore, in case of any damage on the appliance or power cable, it should be repaired or replaced by the dealer, service center or a specialist and authorized service alike to avoid any danger. Faulty or unqualified repair work may be dangerous and cause risk to the user.
- This appliance is intended to be used in household and similar applications such as:
 - Staff kitchen areas in shops, offices and other working environments;
 - Farm houses
 - By clients in hotels, and other residential type environments;
 - Bed and Breakfast type environments.
- It is not intended for industrial or laboratory use.
- Do not attempt to start the oven when its door is open; otherwise you may be exposed to harmful microwave energy. Safety locks should not be disabled or tampered with.
- The microwave oven is intended for heating food and beverages. Drying of food or clothing and heating of warming pads, slippers, sponges, damp cloth and similar may lead to risk of injury, ignition or fire.
- Do not place any object between the front side and the door of the oven. Do not allow dirt or cleaning agent remnants to build up on the closure surfaces.
- Any service works involving removal of the cover that provides protection against exposure to microwave energy must be performed by authorized persons/service. Any other approach is dangerous.

1

Important safety and environmental instructions

- Your product is intended for cooking, heating and defrost food at home. It must not be used for commercial purposes.
- Your oven is not designed to dry any living being.
- Do not use your appliance to dry clothes or kitchen towels.
- Do not use this appliance outdoors, bathrooms, humid environments or in places where the it can get wet.
- No responsibility or warranty claim shall be assumed for damages arising from misuse or improper handling of the appliance.
- Never attempt to dismantle the appliance. No warranty claims are accepted for damage caused by improper handling.
- Only use the original parts or parts recommended by the manufacturer.
- Do not leave this appliance unattended while it is in use.
- Always use the appliance on a stable, flat, clean dry, and non-slip surface.
- The appliance should not be operated with an external clock timer or separate remote control system.
- Before using the appliance for the first time, clean all parts. Please see the details given in the "Cleaning and Maintenance" section.
- Operate the appliance for its intended purpose only as described in this manual.
- Appliance becomes very hot while it is in use. Pay attention not to touch the hot parts inside the oven.
- Do not operate the oven empty.
- Cooking utensil may get hot due to the heat transferred from the heated food to the utensil. You may need oven gloves to hold the utensil.
- Utensils shall be checked to ensure that they are suitable for use in microwave ovens.
- Do not place the oven on stoves or other heat generating appliances. Otherwise, it may be damaged and the warranty becomes void.
- Steam may come out while opening the covers or the foil after cooking the food.
- The appliance and its accessible surfaces may be very hot when the appliance is in use.
- Door and outer glass may be very hot when the appliance is in use.

1

Important safety and environmental instructions

- Make sure that your mains power supply complies with the information supplied on the rating plate of the appliance.
- The only way to disconnect the appliance from the power supply is to remove the power plug from the power outlet.
- Use the appliance with a grounded outlet only.
- Never use the appliance if the power cable or the appliance itself is damaged.
- Do not use this appliance with an extension cord.
- Never touch the appliance or its plug with damp or wet hands.
- Place the appliance in a way so that the plug is always accessible.
- Prevent damage to the power cable by not squeezing, bending, or rubbing it on sharp edges. Keep the power cable away from hot surfaces and naked flame.
- Make sure that there is no danger that the power cable could be accidentally pulled or that someone could trip over it when the appliance is in use.
-
- Unplug the appliance before each cleaning and when the appliance is not in use.
- Do not pull the power cable of the appliance to disconnect it from its power supply and never wrap its power cable around the appliance.
- Do not immerse the appliance, power cable, or power plug in water or any other liquids. Do not hold it under running water.
- When heating food in plastic or paper containers, keep an eye on the oven due to the possibility of ignition.
- Remove the wire strings and/or metal handles of paper or plastic bags before placing bags to the oven.
- If smoke is observed, switch off or unplug the appliance if safe to do so and keep the door closed in order to stifle any flames.
- Do not use microwave oven for storage. Do not leave paper items, cooking material or food inside the oven when it is not being used.
- The contents of feeding bottles and baby food jars should be stirred or shaken and the temperature checked before consumption, in order to avoid burns.

1

Important safety and environmental instructions

- This appliance is a Group 2 Class B ISM equipment. Group 2 contains all ISM (Industrial, Scientific and Medical) equipment in which radio-frequency energy is intentionally generated and/or used in the form of electromagnetic radiation for the treatment of material, and spark erosion equipment.
 - Class B equipment is suitable for use in domestic establishments and establishments directly connected to a low voltage power supply network.
 - Do not use cooking oil in the oven. Hot oil may damage the components and materials of the oven, and it may even cause skin burns.
 - Pierce food with thick crust such as potatoes, courgettes, apples and chestnuts.
 - Appliance must be placed so that the rear side is facing the wall.
 - Before moving the appliance, please secure the turntable to prevent damage.
 - Eggs in their shell and whole hard-boiled eggs must not be heated in microwave ovens since they may explode, even after microwave heating has ended.
- WARNING:** If the door or door seals are damaged, the oven must not be operated until it has been repaired by a competent person.
- WARNING:** It is hazardous for anyone other than a competent person to carry out any service or repair operation which involves the removal of a cover which gives protection against exposure to microwave energy.
- WARNING:** Liquids and other foods must not be heated in sealed containers since they are liable to explode.
- The oven should be cleaned regularly and any food deposits removed.
 - There should be min 20 cm free space above the top surface of the oven.
 - Do not over-cook foods; otherwise, you may cause a fire.
 - Do not use chemicals and steam assisted cleaners to clean the appliance.
 - Extreme caution is advised when being used near children and persons who are restricted in their physical, sensory or mental abilities.

1

Important safety and environmental instructions

- This appliance can be used by the children who are at the age of 8 or over and by the people who have limited physical, sensory or mental capacity or who do not have knowledge and experience, as long as they are supervised with regard to safe use of the product or they are instructed accordingly or understand the risks of using the product. Children should not play with the appliance. Cleaning and user maintenance procedures should not be performed by children unless they are controlled by their elders.
- Danger of choking! Keep all the packaging materials away from children.
- Due to excessive heat that arises in grill and combination modes, children should only be allowed to use these modes under supervision of an adult.
- Keep the product and its power cable so that they are inaccessible by children under 8 years old.
- Do not cook food directly on the glass tray. Put the food in / on appropriate kitchen utensils before placing them in the oven.
- Metallic containers for food and beverages are not allowed during microwave cooking. Otherwise, sparking may occur.
- Microwave oven must not be placed in a cabinet that is not in compliance with the installation instructions.
- Microwave oven is intended for built-in use only.
- If built-in appliances being used equal or higher than 900 mm above the floor, care should be taken not to displace the turntable when removing containers from the appliance.
- If the built-in product is in a cabinet with a door, the product must be operated with the cabinet door open.

1.2 Compliance with the WEEE Directive and Disposing of the Waste Product:

This product complies with EU WEEE Directive (2012/19/EU). This product bears a classification symbol for waste electrical and electronic equipment (WEEE).

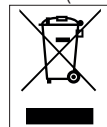

This symbol indicates that this product shall not be disposed with other household wastes at the end of its service life. Used device must be returned to official collection point for recycling of electrical and electronic devices.

To find these collection systems please contact to your local authorities or retailer where the product was purchased. Each household performs important role in recovering and recycling of old appliance. Appropriate disposal of used appliance helps prevent potential negative consequences for the environment and human health.

1.3 Compliance with RoHS Directive

The product you have purchased complies with EU RoHS Directive (2011/65/EU). It does not contain harmful and prohibited materials specified in the Directive.

1.4 Package information



Packaging materials of the product are manufactured from recyclable materials in accordance with our National Environment Regulations. Do not dispose of the packaging materials together with the domestic or other wastes. Take them to the packaging material collection points designated by the local authorities.

2 Your microwave oven

2.1 Overview

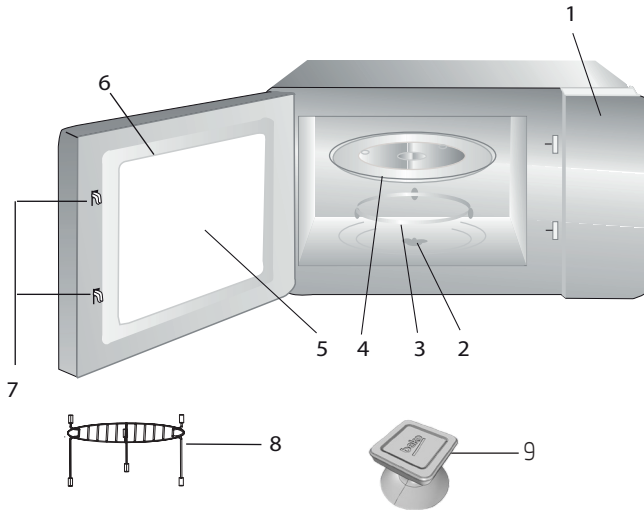

2.1.1. Controls and parts

1. Control panel
2. Turntable shaft
3. Turntable support
4. Glass tray
5. Oven window
6. Door group
7. Door safety interlock system
8. Grill rack (only to be used in grill function and placed on the glass tray)
9. Vacuum lifter for manual door opening (applies for model MGB 25333 BG.)

2.1.2. Technical data

Power consumption	230 V~50 Hz, 1450 W (Microwave) 1000 W (Grill)
Output	900 W
Operating frequency	2450 MHz
Ampere value	6.4 A
External dimensions	388 mm (H) / 595 mm (W) / 400 mm (D)
Internal dimensions of the oven	206 mm (H) / 328 mm (G) / 368 mm (D)
Oven Capacity	25 litres
Net weight	18.5 kg

Markings on the product or the values stated in other documents supplied with the product are values obtained under laboratory conditions as per relevant standards. These values may vary according to the usage of the appliance and ambient conditions. Power values are tested at 230V.

2 Your microwave oven

2.1.3 Installing the turntable

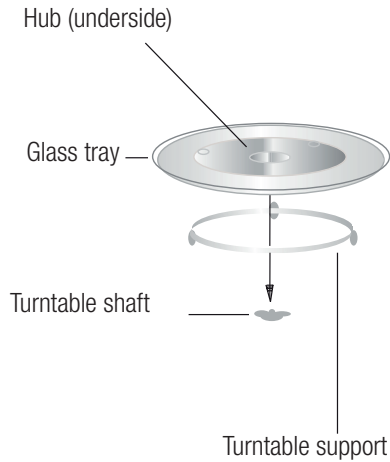

- Never place the glass tray upside down. The glass tray should never be restricted.
- Both glass tray and turntable support must always be used during cooking.
- All food and containers of food must always place on the glass tray for cooking.
- If glass tray or turntable support crack or break, contact your nearest authorized service center.

3 Installation and connection

3.1 Installation and connection

- Remove all packing material and accessories. Examine the oven for any damage such as dents or broken door. Do not install if oven is damaged.
- Remove any protective film found on the microwave oven cabinet surface.
- Do not remove the light brown Mica cover that is attached to the oven cavity to protect the magnetron.
- This appliance has been designed for domestic use only.
- This oven is intended for built-in use only. It is not intended for counter-top use or for use inside a cabinet.
- Please observe the special installation instructions.
- The appliance can be installed in a 60cm wide wall-mounted cabinet (at least 55 cm deep and 85 cm off the floor).
- The appliance is fitted with a plug and must only be connected to a properly installed grounded socket.
- The mains voltage must correspond to the voltage specified on the rating plate.
- If the plug is no longer accessible after installation, an all-pole isolating switch must be present on the installation side with a contact gap of at least 3 mm.
- Adapters, multi-way sockets and extension cords must not be used. Overloading can result with a risk of fire.



The accessible surface may be hot during operation.



Do not trap or bend the power cable.

3.2 Built-in installation

3.2.1 Furniture dimensions for built-in installation

3 Installation and connection

The Microwave oven frame should stand out of the cabinet.

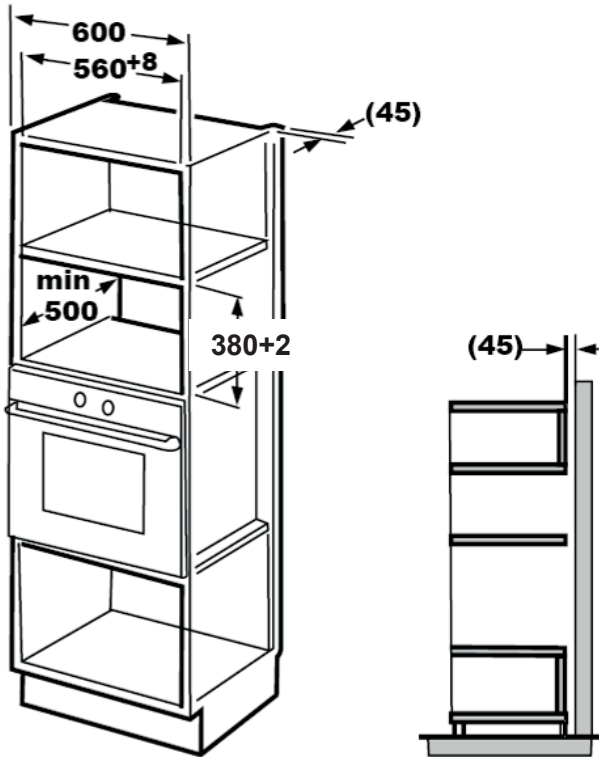

3.2.2 Preparing the cabinet

1. Read the instruction on the bottom cabinet template and put the template on the bottom plane of cabinet.

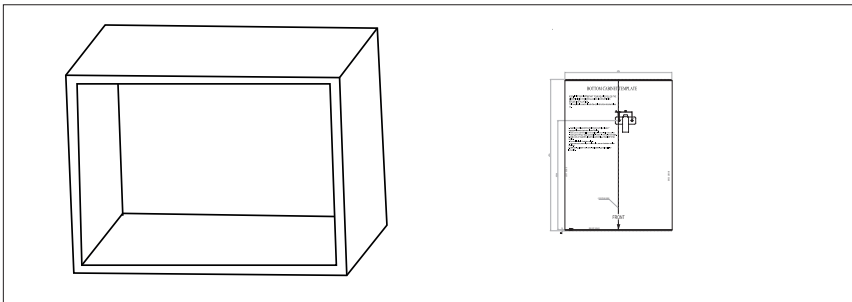

3 Installation and connection

2. Make the marks on the bottom plane of cabinet according to marks "a" of the template.

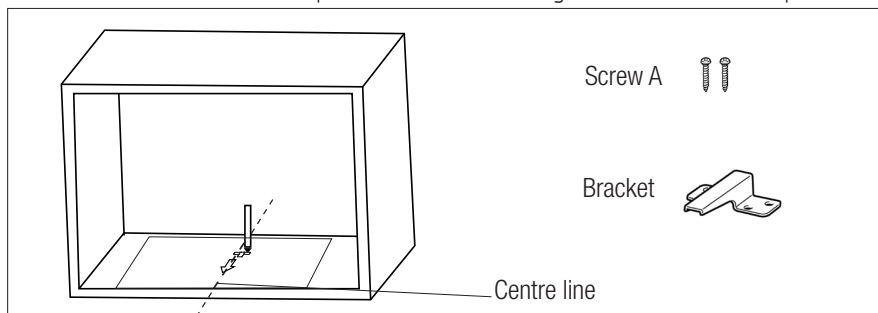

3. Remove the bottom cabinet template and fix the bracket with screw A.

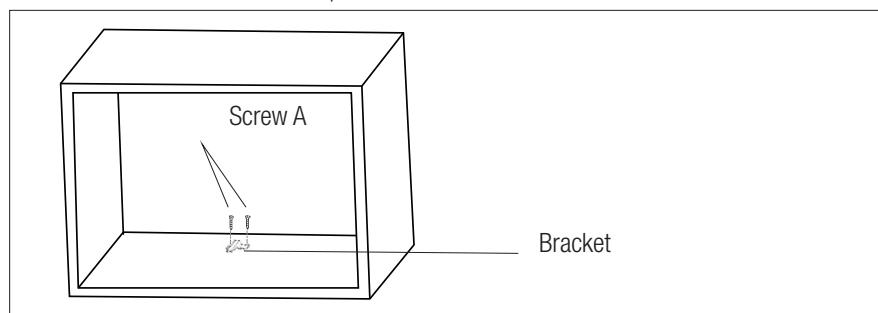

3 Installation and connection

3.2.3 Fixing the oven

1. Install the oven into the cabinet.
 - Make sure the back of the oven is locked by bracket.
 - Do not trap or bend the power cable.

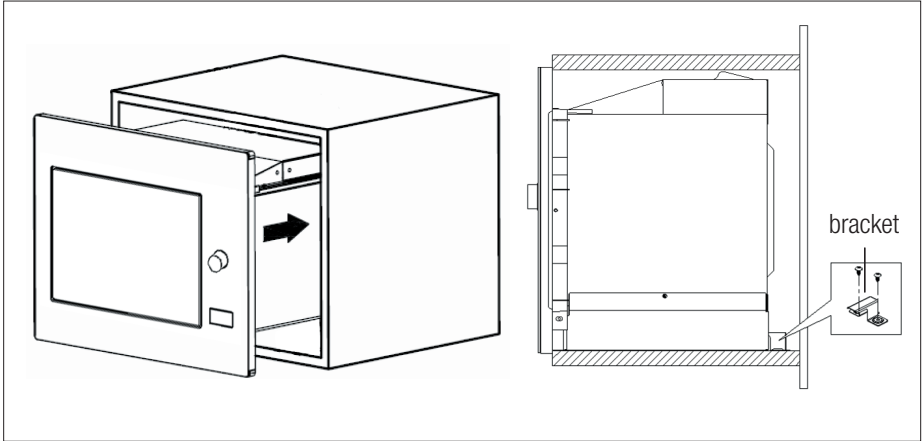

2. Open the door, fix the oven to the cabinet with Screw B through the installation hole. Then fix the trim-kit plastic cover to the installation hole.

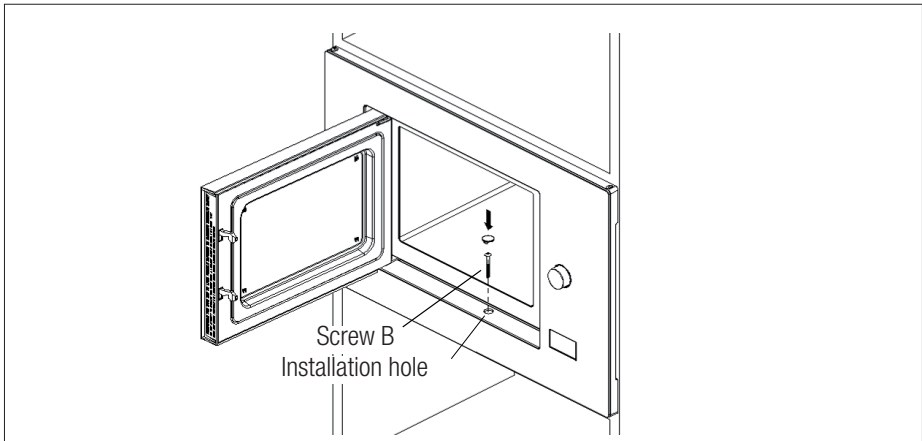

3 Installation and connection

3.3 Radio interference



Operation of the microwave oven may cause interference on radios, TVs and similar appliances.

- Place the oven as far away from radios and TVs as possible. Operation of microwave oven may cause interference to your radio or TV reception. 2. Plug your oven into a standard household outlet. Be sure the voltage and the frequency is the same as the voltage and the frequency on the rating plate.
- In case of interference, it may be reduced or eliminated by taking the precautions given below:
- Clean the door and sealing surface of the oven.
- Set the antenna direction of the radio or TV again.
- Reposition the oven based on the location of the receiver.
- Place microwave oven away from the receiver.
- Plug the microwave oven to another outlet, thus microwave oven and receiver shall be on different lines.

3.4 Microwave cooking principles

- Prepare the food carefully. Place the remaining parts to the outside of the dish.
- Pay attention to the cooking time. Cook in the shortest time specified and add some more time if required. Overcooked food may cause smoke or may be burnt.
- Cover the food while cooking. Covering the food prevents any splashing and helps to ensure that food is cooked evenly.
- Turn over food such as poultry and hamburgers while cooking them in a microwave oven in order to accelerate cooking of this kind of food. Larger food such as roast must be turned over at least once.

- Turn food such as meatballs upside down in the middle of the cooking and replace them with each other from the center of the dish to the outside.

3.5 Grounding instructions

This appliance must be grounded. This oven has a grounding cable with a grounded plug. Appliance must be plugged to a wall outlet installed and grounded correctly. Grounding system allows a leak wire for the electrical current in case of a short circuit and reduces the risk of electric shock. We recommend using an electrical circuit dedicated to the oven. Operating with high voltage is dangerous and may cause fire or other accidents that would cause damage to the oven.



WARNING: Misuse of grounding plug may cause electric shock.



If you have any questions on grounding and electrical instructions, please consult a qualified electric technician or service personnel.



Manufacturer and/or dealer would not accept any responsibility for injuries or damages on the oven that may occur when electrical connection procedures are not followed.

3.6 Utensil test

Never operate the microwave oven empty. The only exception is the utensil test described in the following section. Some certain non-metal utensils may not be suitable for using in microwave. If you are not sure whether your utensil is suitable for microwave, you can perform the following test.

1. Place the empty utensil to be tested into the microwave oven together with a microwave-compatible glass filled with 250 ml water.

3 Installation and connection

- Operate the microwave oven at max power for 1 minute.
- Check carefully the temperature of the utensil being tested. If it is warmed up, it is not suitable for use in microwave.
- Never exceed the operating time limit of 1 minute. If you notice arcing during 1 minute of operation, stop the microwave. Utensils causing arcing are not suitable for use in microwave. Following list is a general guide that would help you in selecting the right utensil.

Cooking utensil	Microwave	Grill	Combination
Heat-resistant glass	Yes	Yes	Yes
Non-heat-resistant glass	No	No	No
Heat-resistant ceramics	Yes	Yes	Yes
Plastic dish suitable for microwave oven	Yes	No	No
Paper kitchenware	Yes	No	No
Metal tray	No	Yes	No
Metal rack	No	Yes	No
Aluminum foil and foil covers	No	Yes	No
Foam materials	No	No	No

4 Operation

4.1 Control panel

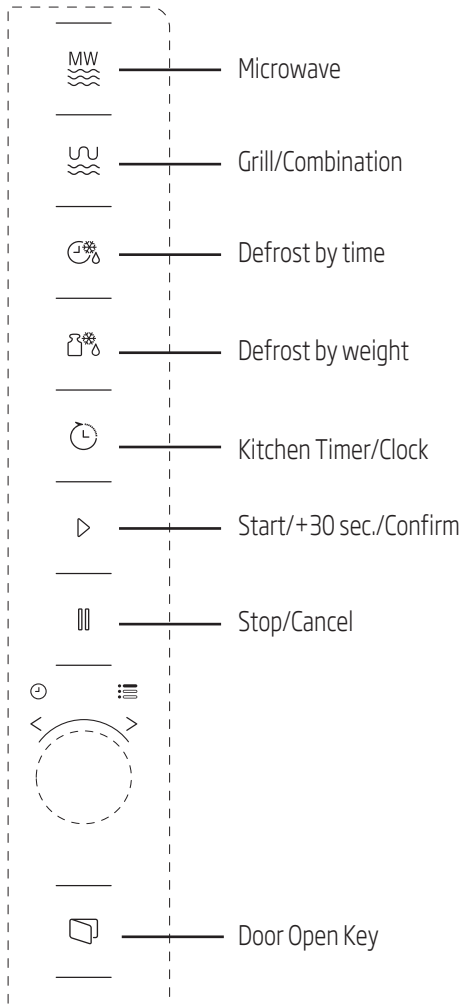

4.2 Operating instructions

4.2.1 Setting the time

When the microwave oven is energized, "0:00" will be displayed in LED screen and buzzer will ring once.

1. Press (Kitchen Timer/Clock) twice and the figures for hours will start flashing.
2. Turn to adjust the hour; the input value should be between 0 and 23.
3. Press (Kitchen Timer/Clock) and the figures for minutes will start flashing.
4. Turn to adjust the minutes; the input value should be between 0 and 59.
5. Press (Kitchen Timer/Clock) to finish time setting. ":" symbol will flash, and the time will light.



If you press (Stop/Cancel) during time setting, oven will automatically return back to previous mode.

4.2.2 Cooking with microwave oven





1. Press (Microwave) and "P100" will be displayed in LED screen.
2. Press (Microwave) again or turn to select the desired power. Each time you press the key, "P100", "P80", "P50", "P30" or "P10" will be displayed respectively.
3. Press (Start/+30 Sec./Confirm) to confirm and turn to set the cooking time to a value between 0:05 and 95:00.
4. Press (Start/+30 Sec./Confirm) again to start cooking.



Example: If you want to use 80% microwave power to cook for 20 minutes, you can operate the oven with the following steps.

5. Press (Microwave) once and "P100" will be displayed in the screen.

4 Operation

6. Press  (Microwave) once again or turn  to set 80% microwave power.
7. Press  (Start/+30Sec./Confirm) to confirm and "P 80" will be displayed in the screen.
8. Turn  to adjust the cooking time until the oven displays "20:00".
9. Press  (Start/+30 Sec./Confirm) to start cooking.







The steps for adjusting the time in coding button are as below:

Setting the duration	Increment amount
0-1 minute	5 seconds
1-5 minutes	10 seconds
5-10 minutes	30 seconds
10-30 minutes	1 minute
30-95 minutes	5 minutes

4.2.3 Microwave keypad instructions







Order	Screen	Microwave Power
1	P100	100%
2	P80	80%
3	P50	50%
4	P30	30%
5	P10	10%

4.3 Cooking with grill or combination mode

1. Press  (Grill/Combination) and "G" will be displayed in LED screen. Press  (Grill/Combination) repeatedly or turn  to select the desired power. Each time you press the key, "G", "C-1" or "C-2" will be displayed respectively.
2. Press  (Start/+30 Sec./Confirm) to confirm and turn  to set the cooking time to a value between 0:05 and 95:00.
3. Press  (Start/+30 Sec./Confirm) again to start cooking.



Example: If you want to use 55% microwave power and 45% grill power (C-1) to cook for 10 minutes, you can operate the oven with the following steps.

1. Press  (Grill/Combination) once and "G" will be displayed in the screen.
2. Press  (Grill/Combination) once again or turn  to select the Combination 1 mode.
3. Press  (Start/+30Sec./Confirm) to confirm and "C-1" will be displayed in the screen.
4. Turn  to adjust the cooking time until the oven displays "10:00".
5. Press  (Start/+30 Sec./Confirm) to start cooking.

4 Operation

4.3.1 (Grill/Combination) Keypad instructions

Order	Screen	Microwave Power	Grill Power
1	G	0%	100%
2	C-1	55%	45%
3	C-2	36%	64%



When half the grill time passes, the oven sounds twice, and this is normal. In order to have a better grilling effect, you should turn the food over, close the door, and then press (Start/+30Sec./Confirm) to continue cooking. If no operation is performed, the oven will continue cooking.

4.4 Quick start

1. In standby mode, press (Start/+30Sec./Confirm) to start cooking with 100% microwave power. Each time you press the key, cooking time will increase until 95 minutes with steps of 30 seconds.
2. In microwave oven cooking, grill and combination cooking or defrost by time modes, the cooking time will increase by 30 seconds each time you press (Start/+30 Sec./Confirm).
3. In standby mode, turn counterclockwise to set the cooking time in order to start cooking with 100% microwave power and press (Start/+30Sec./Confirm) to start cooking.



In auto menu and defrost by weight modes, pressing (Start/+30Sec./Confirm) will not increase the cooking time.

4.5 Defrost by weight

1. Press (Defrost by weight) for once.
2. Turn to select the weight of food from 100 to 2000 g.
3. Press (Start/+30 Sec./Confirm) to start defrost.

4.6 Defrost by time

1. Press (Defrost by time) for once.
2. Turn to select the defrost time. The maximum time is 95 minutes.
3. Press (Start/+30 Sec./Confirm) to start defrost. Defrost power is P30 and cannot be changed.

4.7 Kitchen timer (counter)

Your oven is equipped with an automatic counter which is not linked with the oven functions and can be used separately at the kitchen (it can be set to max. 95 minutes.)





1. Press (Kitchen Timer/Clock) for once and 00:00 will be displayed in LED screen.
2. Turn to enter the correct time.
3. Press (Start/+30Sec./Confirm) to confirm the setting.
4. When the countdown from the entered time reaches to 00:00, the buzzer will ring for 5 times. If the time is set (24-hour system), current time will be displayed in LED screen. Press (Stop/Cancel) to abort the timer at any-time.



Kitchen timer functions different than 24-hours system. Kitchen timer is just a timer.





4 Operation

4.8 Auto menu

- Turn  clockwise to select the desired menu. Menus between "A-1" and "A-8", namely pizza, meat, vegetable, pasta, potato, fish, beverage and popcorn, will be displayed.
- Press  (Start/+30Sec./Confirm) to confirm.
- Turn  to choose the default weight in accordance with the menu chart.
- Press  (Start/+30 Sec./Confirm) to start cooking.



Example: If you want to use "Auto Menu" to cook 350 g fish:

- Turn  clockwise until "A-6" is displayed in the screen.
- Press  (Start/+30Sec./Confirm) to confirm.
- Turn  to select the weight of fish until "350" is displayed in the screen.
- Press  (Start/+30 Sec./Confirm) to start cooking.

4.8.1 Auto cooking menu

Menu	Weight	Screen
A-1 Pizza	200 g	200
	400 g	400
A-2 Meat	250 g	250
	350 g	350
	450 g	450
A-3 Vegetable	200 g	200
	300 g	300
	400 g	400







A-4 Pasta	50 g (with 450 ml cold water)	50
	100 g (with 800 ml cold water)	100
A-5 Potato	200 g	200
	400 g	400
	600 g	600
A-6 Fish	250 g	250
	350 g	350
	450 g	450
A-7 Beverage	1 glass (120 ml)	1
	2 glasses (240 ml)	2
	3 glasses (360 ml)	3
A-8 Popcorn	50 g	50
	100 g	100

4.9 Multi-step cooking

At most 2 steps can be set for cooking. In multi-step cooking, if one step is defrosting, then defrosting must be placed in the first step.



If you want to thaw food for 5 minutes and then cook with 80% microwave power for 7 minutes, perform the following steps:

- Press  (Defrost by time) for once.
- Turn  to select the defrost time until "5:00" is displayed in the screen.
- Press  (Microwave) once and "P100" will be displayed in the screen.
- Press  (Microwave) once again or turn  to set 80% microwave power.
- Press  (Start/+30Sec./Confirm) to confirm and "P 80" will be displayed in the screen.
- Turn  to adjust the cooking time until the oven displays "7:00".



4 Operation

7. Press  (Start/+30Sec./Confirm) to start cooking. Buzzer will sound once for the first step and defrost time countdown will start. Buzzer will sound once again when entering the second cooking step. Buzzer will sound for 5 times at the end of cooking.





If the door cannot be opened with "open door" key in model MGB 25333 BG (e.g., due to power failure), you can open the door with vacuum lifter for opening the door manually.

4.10 Query function

1. In microwave, grill and combination modes, press  (Microwave) or  (Grill/Combination) and the current power level will be displayed for 3 seconds. After 3 seconds, the oven will return to the previous mode.
2. While cooking, press  (Kitchen Timer/Clock) and the current time will be displayed for 3 seconds.

4.11 Child lock

1. **Locking:** In standby mode, press  (Stop/Cancel) for 3 seconds and a buzzer will sound indicating that the child lock is activated. If the time is already set, current time will also be displayed; otherwise  will be displayed in the LED screen.
2. **Unlocking:** To disable the child lock, press  (Stop/Cancel) for 3 seconds and a long "beep" will sound indicating that the child lock is disabled.

4.12 Opening the oven door

Press  (Open door) and the oven door will be opened.

5 Cleaning and maintenance

5.1 Cleaning



WARNING: Never use gasoline, solvent, abrasive cleaning agents, metal objects or hard brushes to clean the appliance.



WARNING: Never immerse the appliance or its power cable in water or in any other liquid.

1. Turn the appliance off and disconnect it from wall socket.
 2. Wait for the appliance to completely cool down.
 3. Keep the inside of the oven clean. Wipe with a damp cloth when splashed food or spilled liquids stick on the walls of the oven. A mild detergent may be used if the oven gets very dirty. Avoid using sprays and other harsh cleaning agents as they may cause stains, marks, and opaqueness on the door surface.
 4. Outer surfaces of the oven must be cleaned with a damp cloth. Do not allow water ingress from ventilation openings to prevent damage to the operating parts in the oven.
 5. Wipe both sides of the door and the glass, door gaskets and parts near the gaskets frequently with a damp cloth in order to remove the overflowing and splashing stains. Do not use abrasive cleaning agents.
 6. Do not allow control panel to get wet. Clean with a soft damp cloth. Leave the door of the oven open to prevent inadvertent operation while cleaning the control panel.
 7. If steam accumulates inside or around the oven door, wipe with a soft cloth. This may occur when the microwave oven is operated under high humidity conditions. It is normal.
 8. In some cases, you may need to remove the glass tray for cleaning. Wash the tray in warm soapy water or in a dishwasher.
 9. The roller ring and oven floor should be cleaned regularly to avoid excessive noise.
- It would be sufficient to wipe the lower surface of the oven with a mild detergent. Roller ring may be washed in warm soapy water or in a dishwasher. When you remove the roller ring from oven internal floor for cleaning, ensure that you install it in the correct position while replacing it.
10. In order to remove bad odors in your oven, put a glass of water and juice and peel of a lemon to a deep bowl suitable for use in microwave and operate the oven for 5 minutes in microwave mode. Wipe thoroughly and dry with a soft cloth.
 11. Please contact the authorized service when the oven lamp needs to be replaced.
 12. The oven should be cleaned regularly and any food deposits should be removed. If the oven is not kept clean, this may cause surface defects that would affect the lifecycle of the appliance negatively and that would possibly cause risks.
 13. Please do not dispose this appliance with household waste; old ovens shall be disposed to special waste centers provided by the municipalities.
 14. When the microwave oven is used in grill function, a small amount of smoke and odor may occur which will disappear after a certain time of usage.
 15. The appliance shall not be cleaned with a steam cleaner.

5.2 Storage

- If you do not intend to use the appliance for a long time, please store it carefully.
- Please make sure that the appliance is unplugged, cooled down and totally dry.
- Store the appliance in a cool and dry place.
- Keep the appliance out of the reach of children

5 Cleaning and maintenance

5.3 Handling and transportation

- During handling and transportation, carry the appliance in its original packaging. The packaging of the appliance protects it against physical damages.
- Do not place heavy loads on the appliance or the packaging. The appliance may be damaged.
- Dropping the appliance will render it non-operational or cause permanent damage.

6 Troubleshooting

Normal	
Microwave oven interferes with TV reception	Radio and TV reception may be interfered when microwave oven is operating. It is similar to the interference caused by small electrical appliances, like mixer, vacuum cleaner, and electric fan. It is normal.
Oven light is dimmed	In low power microwave cooking, oven light may be dimmed. It is normal.
Steam accumulating on door, hot air coming out of vents	During cooking, steam may arise from the food. Most of this steam will get out from vents. But some may accumulate on a cool place like oven door. It is normal.
Oven started accidentally with no food in it.	It is not allowed to run the appliance without any food inside. It is very dangerous.

Problem	Possible Reason	Solution
Oven cannot be started.	(1) Power cable is not plugged in properly.	Unplug. Then plug again after 10 seconds.
	(2) Fuse is blown or circuit breaker is activated.	Replace fuse or reset circuit breaker (repaired by professional personnel of our company).
	(3) Trouble with outlet.	Test the outlet with other electrical appliances.
Oven does not heat.	(4) Door is not closed properly.	Close the door properly.
Glass turntable makes noise when microwave oven operates	(5) Turntable and bottom of the oven is dirty.	Refer to "Cleaning and Maintenance" section to clean dirty parts.
Oven displays E-3 error and does not function (for model MGB 25333 BG)	(6) Oven door does not open (due to an obstruction in front of the door, low voltage and etc.)	Unplug. Then plug again after 10 seconds.

Bitte lesen Sie zunächst diese Anleitung!

Sehr geehrte Kundin, sehr geehrter Kunde,

Vielen Dank, dass Sie sich für dieses Gerät der Marke Beko entschieden haben. Wir sind überzeugt, dass Sie mit diesem Gerät, das mit den höchsten Qualitätsanforderungen und modernster Technologie hergestellt wurde, beste Ergebnisse erzielen werden. Bitte lesen Sie die gesamte Bedienungsanleitung und alle anderen Begleitdokumente aufmerksam, bevor Sie das Gerät verwenden; bewahren Sie sie zum künftigen Nachschlagen sicher auf. Wenn Sie das Gerät an jemanden weitergeben, händigen Sie ihm bitte auch diese Anleitung aus. Befolgen Sie die Anweisungen, indem Sie alle Informationen und Warnhinweise in der Bedienungsanleitung beachten.

Bitte denken Sie daran, dass diese Bedienungsanleitung eventuell für mehrere Modelle geschrieben wurde. Unterschiede zwischen den Modellen werden in der Anleitung klar und deutlich beschrieben.

Bedeutung der Symbole

Folgende Symbole werden in den verschiedenen Abschnitten dieser Anleitung verwendet:

	Wichtige Informationen und nützliche Tipps in Bezug auf die Verwendung.
--	---

	Warnhinweise zu gefährlichen Situationen im Hinblick auf die Sicherheit von Leib, Leben und Eigentum.
--	---

	Warnung vor heißen Flächen.
--	-----------------------------



Dieses Gerät wurde in umweltfreundlichen, modernen Einrichtungen ohne schädliche Auswirkungen auf die Natur hergestellt.

Wichtige Sicherheitshinweise sorgfältig lesen und zum späteren Nachschlagen aufbewahren.

1.1 Sicherheitshinweise

Dieser Abschnitt enthält Sicherheitshinweise zum Schutz vor Feuer, Stromschlag, Exposition gegenüber Leckmikrowellenenergie, Verletzungen oder Sachschäden. Die Nichtbeachtung dieser Sicherheitsvorschriften hat den Verlust der Garantie zur Folge.

- Beko-Mikrowellenöfen entsprechen den geltenden Sicherheitsnormen; daher sollte im Falle einer Beschädigung des Gerätes oder des Netzkabels dieses vom Händler, Servicezentrum oder einem Fachmann und autorisierten Kundendienst gleichermaßen repariert oder ersetzt werden, um jede Gefahr zu vermeiden. Fehlerhafte oder unqualifizierte Reparaturarbeiten können gefährlich sein und ein Risiko für den Benutzer darstellen.
- Dieses Gerät ist ausschließlich zur Verwendung in einem Haushalt und vergleichbaren Einrichtungen gedacht, darunter:

- Teeküchen für Mitarbeiter in Läden, Büros und vergleichbaren Einrichtungen;
- In landwirtschaftlicher Familienbetrieben
- Für Gäste in Hotels, und vergleichbaren Unterkünften;
- Kleineren Pensionen oder vergleichbaren Einrichtungen.
- Es ist nicht für den gewerblichen Einsatz oder für Laborzwecke gedacht.
- Versuchen Sie nicht, den Ofen bei geöffneter Tür zu starten. Andernfalls können Sie schädlicher Mikrowellenenergie ausgesetzt sein. Sicherheitsschlösser dürfen nicht deaktiviert oder manipuliert werden.
- Der Mikrowellenofen ist für die Erwärmung von Lebensmitteln und Getränken vorgesehen. Das Trocknen von Lebensmitteln oder Kleidung und die Erwärmung von Wärmekissen, Hausschuhen, Schwämmen, feuchten Tüchern und Ähnlichem kann zu Verletzungs-, Entzündungs- oder Brandgefahr führen.
- Stellen Sie keine Gegenstände zwischen die Vorderseite und die Ofentür. Lassen Sie keine Schmutz- oder Reinigungsmittel-

reste auf den Verschlussflächen ansammeln.

- Alle Servicearbeiten, bei denen die Abdeckung entfernt wird, die einen Schutz gegen Mikrowellenenergie bietet, müssen von autorisierten Personen/Serviceleistungen durchgeführt werden. Jeder andere Ansatz ist gefährlich.
- Ihr Produkt ist zum Kochen, Erhitzen und Auftauen von Lebensmitteln zu Hause vorgesehen. Es darf nicht für kommerzielle Zwecke verwendet werden.
- Ihr Ofen ist nicht zum Trocknen von Lebewesen ausgelegt.
- Verwenden Sie Ihr Gerät nicht zum Trocknen von Kleidung oder Küchentüchern.
- Verwenden Sie dieses Gerät nicht im Freien, in Badezimmern, in feuchten Umgebungen oder an Orten, an denen es nass werden kann.
- Es wird keine Verantwortung oder Gewährleistungsanspruch für Schäden übernommen, die durch Missbrauch oder unsachgemäße Handhabung des Geräts entstehen.
- Versuchen Sie niemals, das Gerät zu zerlegen. Für Schäden, die durch unsachgemäße Handhabung verursacht wurden, werden keine Gewährleistungsansprüche anerkannt.
- Verwenden Sie nur Originalteile oder Teile empfohlen von der Hersteller.
- Lassen Sie das Gerät während der Verwendung nicht unbeaufsichtigt.
- Verwenden Sie das Gerät immer auf einer stabilen, flachen, sauberen, trockenen und rutschfesten Oberfläche.
- Das Gerät darf nicht mit einer externen Zeitschaltuhr oder einer separaten Fernbedienung betrieben werden.
- Reinigen Sie alle Teile, bevor Sie das Gerät zum ersten Mal verwenden. Bitte beachten Sie die Details im Abschnitt „Reinigung und Wartung“.
- Betreiben Sie das Gerät nur für den vorgesehenen Zweck, wie in diesem Handbuch beschrieben.
- Das Gerät wird während des Betriebs sehr heiß. Achten Sie darauf, die heißen Teile im Ofen nicht zu berühren.
- Die Mikrowelle darf keinesfalls leer betrieben werden.
- Das Kochutensilien kann aufgrund der Wärmeübertragung vom er-

- hitzten Lebensmittel auf das Utensilien heiß werden. Möglicherweise benötigen Sie Ofenhandschuhe, um das Geschirr zu halten.
- Die Utensilien müssen zuvor auf ihre Eignung zur Benutzung in Mikrowellen überprüft werden.
 - Stellen Sie den Ofen nicht auf Öfen oder andere wärmeerzeugende Geräte. Andernfalls kann es beschädigt werden und die Garantie erlischt.
 - Beim Öffnen der Deckel oder der Folie kann nach dem Kochen des Essens Dampf austreten.
 - Das Gerät und seine zugänglichen Oberflächen können sehr heiß sein, wenn das Gerät verwendet wird.
 - Tür und Außenglas können sehr heiß sein, wenn das Gerät verwendet wird.
 - Stellen Sie sicher, dass Ihre Netzspannung mit den Angaben auf dem Typenschild des Geräts übereinstimmt.
 - Die einzige Möglichkeit, das Gerät von der Stromversorgung zu trennen, besteht darin, den Netzstecker aus der Steckdose zu ziehen.
 - Verwenden Sie das Gerät nur mit einer geerdeten Steckdose.
 - Verwenden Sie das Gerät nicht, wenn das Netzkabel oder das Gerät beschädigt ist.
 - Verwenden Sie dieses Gerät nicht mit einem Verlängerungskabel.
 - Berühren Sie das Gerät oder seinen Stecker niemals mit nassen Händen!
 - Das Gerät muss derart aufgestellt werden, dass der Stecker zugänglich ist.
 - Verhindern Sie Schäden an der Stromversorgung Kabel durch nicht quetschen, biegen, oder an scharfen Kanten reiben. Halten Sie das Netzkabel von erhitzten Oberflächen und offenen Flammen fern.
 - Stellen Sie sicher, dass keine Gefahr besteht, dass das Netzkabel versehentlich gezogen wird oder dass jemand darüber stolpert, wenn das Gerät verwendet wird.
 - Ziehen Sie den Netzstecker vor jeder Reinigung und wenn das Gerät nicht in Gebrauch ist.
 - Ziehen Sie nicht am Netzkabel des Geräts, um es von der Stromversorgung zu trennen, und wickeln Sie das Netzkabel niemals um das Gerät.
 - Tauchen Sie das Gerät, das Netzkabel und den Netzstecker nicht in Wasser oder andere Flüssigkeiten

ein. Halten Sie es nicht unter fließendes Wasser.

- Beim Erwärmen von Speisen in Kunststoff- oder Papierbehälter, immer ein Auge auf den Ofen haben um die Möglichkeit einer Zündung zu vermeiden.
- Entfernen Sie die Drahtschnüre und/oder Metallgriffe von Papier- oder Plastiktüten, bevor Sie die Tüten in den Ofen stellen.
- Wenn Rauch beobachtet wird, schalten Sie das Gerät aus oder ziehen Sie den Netzstecker, wenn dies sicher ist, und halten Sie die Tür geschlossen, um Flammen zu ersticken.
- Verwenden Sie Mikrowellen nicht zur Aufbewahrung. Lassen Sie keine Papiergegenstände, Kochmaterialien oder Lebensmittel im Ofen, wenn dieser nicht verwendet wird.
- Der Inhalt von Babyflaschen und Babynahrung sollte gerührt und geschüttelt und die Temperatur sollte vor dem Verzehr geprüft werden, um Verbrennungen zu vermeiden.
- Bei diesem Gerät handelt es sich um ein ISM-Gerät der Klasse B, Gruppe 2. Gruppe 2 beinhaltet alle ISM-Geräte (Hochfrequenz-Geräte

in Industrie, Wissenschaft, Medizin) und Ausrüstungen, in denen Hochfrequenzenergie in Form von elektromagnetischer Strahlung für die Behandlung von Material gezielt erzeugt und/oder genutzt wird sowie Funkenerodiermaschinen.

- Ausrüstungen der Klasse B sind für den Einsatz im häuslichen Umfeld und Einrichtung, die zur Stromversorgung direkt an das Niederspannungsnetz angeschlossen sind.
- Verwenden Sie kein Speiseöl im Ofen. Heißes Öl kann die Komponenten und Materialien des Ofens beschädigen und sogar Hautverbrennungen verursachen.
- Pierce Essen mit dicker Kruste wie Kartoffeln, Zucchini, Äpfel und Kastanien.
- Das Gerät muss so aufgestellt werden, dass die Rückseite zur Wand zeigt.
- Sichern Sie vor dem Bewegen des Geräts den Drehteller, um Beschädigungen zu vermeiden.
- Rohe Eier sowie ganze hartgekochte Eier sollten nicht im Mikrowellengerät erhitzt werden, da sie selbst nach Ende des Garvorgangs in der Mikrowelle noch platzen könnten.

WARNUNG: Wenn die Tür oder die Türdichtungen beschädigt sind, darf der Ofen nicht betrieben werden, bis es von einer kompetenten Person repariert ist.

WARNUNG: Für unkompetente Personen besteht die Gefahr einen Service auszuführen oder Reparaturen durchzuführen, die die Entfernung der Abdeckung erfordern, welche den Schutz gegen die Strahlenbelastung der Mikrowellenenergie darstellen.

WARNUNG: Flüssigkeiten und andere Lebensmittel dürfen nicht in verschlossenen Behältern aufgewärmt werden, das diese explodieren können.

- Das Mikrowellengerät sollte regelmäßig gereinigt und Lebensmittelreste entfernt werden.
- Über der Oberseite des Ofens sollte mindestens 20 cm Freiraum vorhanden sein.
- Überkochen Sie keine Lebensmittel, da Sie sonst einen Brand verursachen können.
- Verwenden Sie zum Reinigen des Geräts keine Chemikalien und dampfunterstützten Reinigungsmittel.
- Bei der Verwendung in der Nähe von Kindern und Personen, deren

körperliche, sensorische oder geistige Fähigkeiten eingeschränkt sind, ist äußerste Vorsicht geboten.

- Dieses Gerät kann von Kindern ab 8 Jahren und von Personen mit eingeschränkter körperlicher, sensorischer oder geistiger Leistungsfähigkeit oder ohne Kenntnisse und Erfahrung verwendet werden, sofern sie hinsichtlich der sicheren Verwendung beaufsichtigt werden des Produkts oder sie werden entsprechend instruiert oder verstehen die Risiken der Verwendung des Produkts. Kinder dürfen nicht mit dem Gerät spielen. Reinigungs- und Wartungsverfahren für Benutzer sollten nicht von Kindern durchgeführt werden, es sei denn, sie werden von ihren Ältesten kontrolliert.
- **Die Gefahr des Erstickens!** Halten Sie das Verpackungsmaterial von Kindern fern!
- Aufgrund der übermäßigen Hitze, die im Grill- und Kombinationsmodus auftritt, sollten Kinder diese Modi nur unter Aufsicht eines Erwachsenen verwenden dürfen.
- Bewahren Sie das Produkt und das Netzkabel so auf, dass Kinder unter 8 Jahren nicht darauf zugreifen können.

- Kochen Sie das Essen nicht direkt auf der Glasschale. Legen Sie die Lebensmittel in/auf geeignete Küchenutensilien, bevor Sie sie in den Ofen stellen.
- Metallische Behälter für Lebensmittel und Getränke sind während des Mikrowellenkochens nicht erlaubt. Andernfalls kann es zu Funkenbildung kommen.
- Der Mikrowellenofen darf nicht in einem Schrank aufgestellt werden, der nicht den Installationsanweisungen entspricht.
- Der Mikrowellenofen ist nur für den eingebauten Gebrauch vorgesehen.
- Wenn eingebaute Geräte mindestens 900 mm über dem Boden verwendet werden, sollte darauf geachtet werden, dass der Drehteller beim Entfernen von Behältern aus dem Gerät nicht verschoben wird.
- Befindet sich das eingebaute Produkt in einem Schrank mit einer Tür, muss das Produkt bei geöffneter Schranktür betrieben werden.

1.2 Ihre Pflichten als Endnutzer



Dieses Produkt erfüllt die Vorgaben der EU-WEEE-Direktive (2012/19/EU). Das Produkt wurde mit einem Klassifizierungssymbol für elektrische und elektronische Altgeräte (WEEE) gekennzeichnet.

Dieses Elektro- bzw. Elektronikgerät ist mit einer durchgestrichenen Abfalltonne auf Rädern gekennzeichnet. Das Gerät darf deshalb nur getrennt vom unsortierten Siedlungsabfall gesammelt und zurückgenommen werden. Es darf somit nicht in den Hausmüll gegeben werden. Das Gerät kann z.B. bei einer kommunalen Sammelstelle oder ggf. bei einem Vertreiber (siehe unten zu deren Rücknahmepflichten in Deutschland) abgegeben werden.

Das gilt auch für alle Bauteile, Unterbaugruppen und Verbrauchsmaterialien des zu entsorgenden Altgeräts.

Bevor das Altgerät entsorgt werden darf, müssen alle Altbatterien und Altkumulatoren vom Altgerät getrennt werden, die nicht vom Altgerät umschlossen sind. Das gleiche gilt für Lampen, die zerstörungsfrei aus dem Altgerät entnommen werden können. Der Endnutzer ist zudem selbst dafür verantwortlich, personenbezogene Daten auf dem Altgerät zu löschen.

Die ordnungsgemäße Entsorgung gebrauchter Geräte trägt dazu bei, mögliche negative Folgen für die Umwelt und die menschliche Gesundheit zu vermeiden.

1.3 Hinweise zum Recycling



Helfen Sie mit, alle Materialien zu recyceln, die mit diesem Symbol gekennzeichnet sind. Entsorgen Sie solche Materialien, insbesondere Verpackungen, nicht im Hausmüll, sondern über die bereitgestellten Recyclingbehälter oder die entsprechenden örtlichen Sammelsysteme.

Recyceln Sie zum Umwelt- und Gesundheitsschutz elektrische und elektronische Geräte.

1.4 Rücknahmepflichten der Verreiber

Wer auf mindestens 400 m² Verkaufsfläche Elektro- und Elektronikgeräte vertreibt oder diese gewerblich an Endnutzer abgibt, ist verpflichtet, bei Abgabe eines neuen Gerätes, ein Altgerät des Endnutzers der gleichen Geräteart, das im Wesentlichen die gleichen Funktionen wie das neue Gerät erfüllt, am Ort der Abgabe oder in unmittelbarer Nähe, unentgeltlich zurückzunehmen. Das gilt auch für Verreiber von Lebensmitteln mit einer Gesamtverkaufsfläche von mindestens 800 m², die mehrmals im Kalenderjahr oder dauerhaft Elektro- und Elektronikgeräte anbieten und auf dem Markt bereitstellen. Solche Verreiber müssen zudem auf Verlangen des Endnutzers Altgeräte, die in keiner äußeren Abmessung größer als 25 cm sind, (kleine Elektrogeräte) im Einzelhandelsgeschäft oder in unmittelbarer Nähe hierzu unentgeltlich zurückzunehmen; die Rücknahme darf in diesem Fall nicht an den Kauf eines Elektro- oder Elektronikgerätes verknüpft, kann aber auf drei Altgeräte pro Geräteart beschränkt werden.

Ort der Abgabe ist auch der private Haushalt, wenn das neue Elektro- oder Elektronikgerät dorthin geliefert wird; in diesem Fall ist die Abholung des Altgerätes für den Endnutzer kostenlos.

Die vorstehenden Pflichten gelten auch für den Vertrieb unter Verwendung von Fernkommunikationsmitteln, wenn die Verreiber Lager- und Versandflächen für Elektro- und Elektronikgeräte bzw. Gesamtlager und Versandflächen für Lebensmittel beinhalten, die den oben genannten Verkaufsflächen entsprechen. Die unentgeltliche Abholung von Elektro- und Elektronikgeräten ist dann aber auf Wärmeüberträger (z.B. Kühlschrank), Bildschirme, Monitore und Geräte, die Bildschirme mit einer Oberfläche von mehr als 100 cm² enthalten und Geräte beschränkt, bei denen mindestens eine

der äußeren Abmessungen mehr

1.5 Einhaltung von RoHS-Vorgaben

Das von Ihnen erworbene Produkt erfüllt die Vorgaben der EU-RoHS Direktive (2011/65/EU). Es enthält keine in der Direktive angegebenen gefährlichen und unzulässigen Materialien.

2 Ihr Mikrowellenherd

2.1 Übersicht

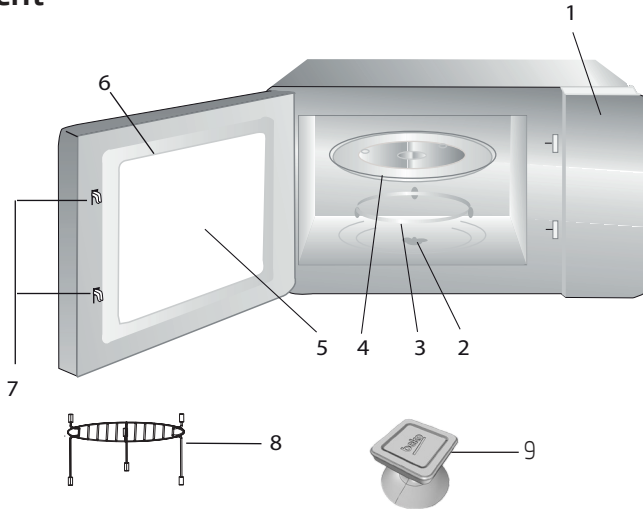

2.1.1 Bedienelemente und Teile

1. Bedienfeld
2. Drehtellerschaft
3. Drehtellerhalterung
4. Glasteller
5. Gerätefenster
6. Türgruppe
7. Türsicherheitssystem
8. Grillrost (nur zur Verwendung mit der Grillfunktion; immer auf den Glasteller stellen)
9. Vakuümheber zum manuellen Öffnen der Tür (bei Modell MGB 25333 BG.)

2.1.2 Technische Daten

Stromverbrauch	230 V Wechselspannung, 50 Hz, 1450 W (Mikrowelle) 1000 W (Grill)
Leistung	900 W
Betriebsfrequenz	2450 MHz
Externe Abmessungen	388 mm (H) / 595 mm (B) / 392 mm (T)
Innenabmessungen des Mikrowellenherds	206 mm (H) / 328 mm (B) / 400 mm (T)
Gerätekapazität	25 Liter
Nettogewicht	18,5 kg

Markierungen am Produkt oder in den mitgelieferten Dokumenten angegebene Werte stellen Werte dar, die unter Laborbedingungen nach den jeweils geltenden Standards ermittelt wurden. Diese Werte können je nach Einsatz- und Umgebungsbedingungen variieren. Leistungswerte getestet bei 230 V.

2.1.3 Drehteller installieren

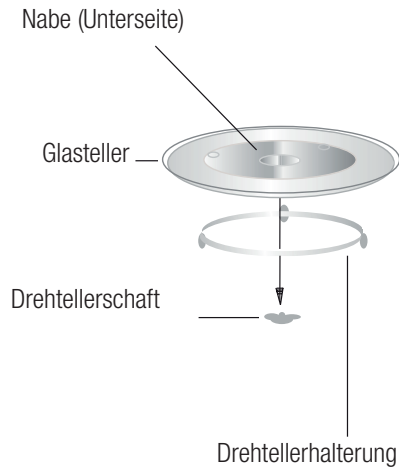

- Glasteller niemals verkehrt herum aufstellen. Der Glasteller darf niemals blockiert werden.
- Sowohl Glasteller als auch Drehtellerhalterung müssen stets während des Garens verwendet werden.
- Alle Lebensmittel und Lebensmittelbehälter müssen zum Garen auf dem Glasteller platziert werden.
- Falls Glasteller oder Drehtellerhalterung Risse oder Bruchstellen aufweisen, wenden Sie sich an Ihr autorisiertes Kundencenter vor Ort.

3 Installation und Anschluss

3.1 Installation und Anschluss

- Entfernen Sie alle Verpackungsmaterialien und Zubehörteile. Untersuchen Sie das Gerät auf mögliche Schäden, wie Beulen oder eine defekte Tür. Installieren Sie den Mikrowellenherd nicht, falls er beschädigt ist.
- Entfernen Sie jegliche Schutzfolien an der Schrankfläche des Mikrowellenherds.
- Entfernen Sie nicht die hellbraune Mica-Abdeckung im Garraum des Mikrowellenherds, da diese die Magnetfeldröhre schützt.
- Dieses Gerät ist nur für den privaten Gebrauch bestimmt.
- Der Mikrowellenherd darf nur als Einbaugerät verwendet werden. Stellen Sie es zum Betrieb nicht auf eine Arbeitsfläche oder in einen Schrank.
- Bitte beachten Sie die speziellen Installationsanweisungen.
- Das Gerät kann in einem 60 cm breiten, an der Wand montierten Schrank (mindestens 55 cm tief und 85 cm über dem Boden) installiert werden.
- Das Gerät verfügt über einen Stecker und darf nur an eine ordnungsgemäß installierte, geerdete Steckdose angeschlossen werden.
- Die Netzspannung muss der am Typenschild angegebenen Spannung entsprechen.
- Die Steckdose muss installiert sein; das Anschlusskabel darf nur durch autorisiertes Servicepersonal ersetzt werden. Falls der Stecker nach der Installation nicht mehr zugänglich ist, muss eine allpolige Trennvorrichtung mit einem Kontaktabstand von mindestens 3 mm vorhanden sein.
- Adapter, Mehrfachsteckdosen und Verlängerungskabel dürfen nicht verwendet werden. Bei einer Überlastung besteht Brandgefahr.



Zugängliche Flächen können während des Betriebs heiß werden.



Achten Sie darauf, das Netzkabel nicht einzuklemmen oder zu biegen.

3 Installation und Anschluss

3.2 Integrierte Installation

3.2.1 Möbelabmessungen für die integrierte Installation

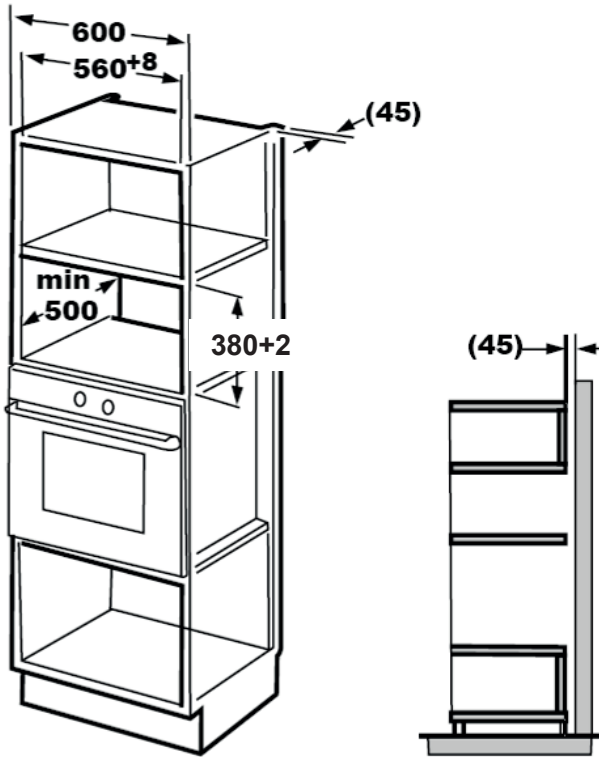

3 Installation und Anschluss

3.2.2 Schrank vorbereiten

1. Lesen Sie die Anweisungen auf der Schablone (Schrank/unten) und legen Sie die Schablone auf die untere Innenseite des Schrankes.

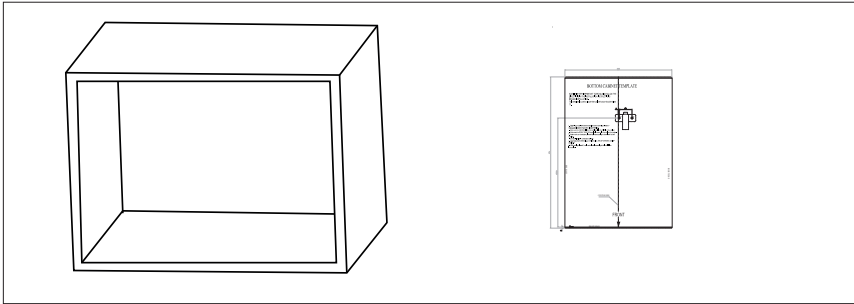

2. Kennzeichnen Sie die Stellen an der unteren Innenseite des Schrankes entsprechend den Markierungen „a“ der Schablone.

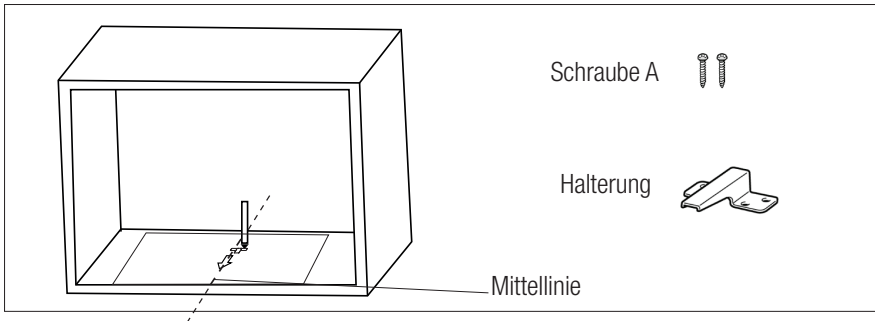

3. Entfernen Sie die Schablone (Schrank/unten) und befestigen Sie die Halterung mit Schraube A.

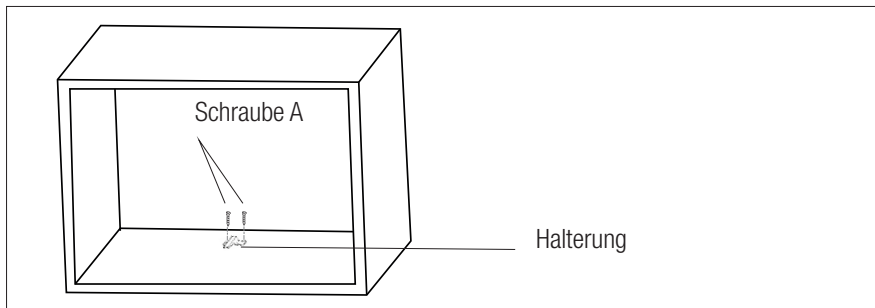

3 Installation und Anschluss

3.2.3 Mikrowellenherd befestigen

1. Installieren Sie den Mikrowellenherd im Schrank.
 - Stellen Sie sicher, dass die Rückseite des Mikrowellenherds in der Halterung eingerastet ist.
 - Achten Sie darauf, das Netzkabel nicht einzuklemmen oder zu biegen.

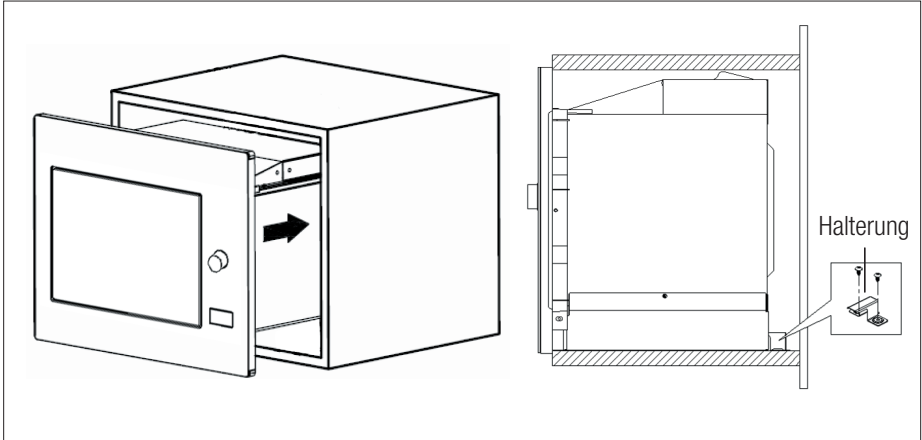

2. Öffnen Sie die Tür, befestigen Sie das Gerät mit Schraube B durch die Installationsöffnung am Schrank. Befestigen Sie dann die Einbaurahmen-Kunststoffabdeckung an der Installationsöffnung.

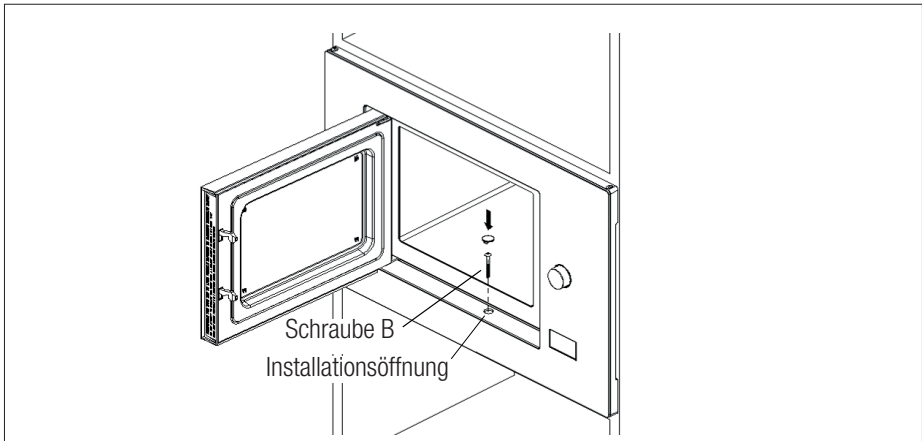

3 Installation und Anschluss

3.3 Funkstörungen



Der Betrieb des Mikrowellenherds kann Störungen bei Radios, Fernsehern und ähnlichen Geräten verursachen.

- Stellen Sie den Mikrowellenherd so weit wie möglich von Radios und Fernsehern entfernt auf. Durch Inbetriebnahme des Mikrowellenherdes können Störungen Ihres Radio- oder Fernsehempfangs verursacht werden. 2. Schließen Sie Ihr Gerät an eine haushaltsübliche Steckdose an. Achten Sie darauf, dass Spannung und Frequenz den Angaben am Typenschild entsprechen.
- Störungen lassen sich durch folgende Maßnahmen reduzieren oder beseitigen:
- Reinigen Sie Tür und Dichtfläche des Gerätes.
- Richten Sie die Antenne des Radios oder Fernsehers neu aus.
- Stellen Sie das Gerät basierend auf der Position des Receivers neu auf.
- Entfernen Sie den Mikrowellenherd vom Receiver.
- Schließen Sie den Mikrowellenherd an eine andere Steckdose an, damit Mikrowellenherd und Receiver unterschiedliche Leitungen nutzen.

3.4 Grundsätzliches zur Mikrowellenzubereitung

- Bereiten Sie die Lebensmittel sorgfältig vor. Bewahren Sie den Rest gesondert auf.
- Beachten Sie die Garzeit. Verwenden Sie die kürzeste angegebene Garzeit; verlängern Sie das Garen, falls erforderlich. Übergarte Lebensmittel können Rauch verursachen und verbrennen.
- Decken Sie die Lebensmittel während des Garens ab. Durch Abdecken der Lebensmittel werden Spritzer verhindert und die Lebensmittel gleichmäßig gegart.

- Wenden Sie Lebensmittel, wie Geflügel und Hamburger, während des Garens; dadurch lassen sich solche Lebensmittel schneller zubereiten. Größere Lebensmittel, wie Braten, müssen mindestens einmal gewendet werden.
- Wenden Sie Lebensmittel, wie Frikadellen, nach der Hälfte der Garzeit; wechseln Sie ihre Position von der Mitte des Tellers an den Rand.

3.5 Erdung

Dieses Gerät muss geerdet sein.

Der Mikrowellenherd besitzt ein Erdungskabel mit geerdetem Stecker. Das Gerät muss an eine ordnungsgemäß installierte und geerdete Steckdose angeschlossen werden. Ein Erdungssystem erlaubt einen Schutzleiter für elektrischen Strom im Falle eines Kurzschlusses und reduziert damit die Stromschlaggefahr. Wir empfehlen, einen Stromkreis speziell für den Mikrowellenherd zu verwenden. Der Betrieb mit hoher Spannung ist gefährlich und kann Brände und andere Unfälle verursachen, die den Mikrowellenherd beschädigen.



WARNUNG: Ein Missbrauch des geerdeten Steckers kann Stromschläge verursachen.



Falls Sie Fragen zu Erdung und Anschluss haben, wenden Sie sich bitte an einen qualifizierten Elektriker oder das Kundendienstpersonal.



Hersteller und/oder Händler haften nicht für Verletzungen oder Geräteschäden aufgrund von Nichteinhaltung der Anweisungen zum elektrischen Anschluss.

3 Installation und Anschluss

3.6 Utensilientest

Betreiben Sie den Mikrowellenherd niemals im Leerzustand. Die einzige Ausnahme stellt der im folgenden Abschnitt beschriebene Utensilientest dar. Einige nicht metallische Utensilien sind möglicherweise nicht zur Benutzung in einem Mikrowellenherd geeignet. Falls Sie nicht sicher sind, ob ein Utensil mikrowellengeeignet ist, können Sie folgenden Test durchführen.

1. Geben Sie das betreffende leere Utensil gemeinsam mit einem mikrowellengeeigneten Glas mit 250 ml Wasser in den Mikrowellenherd.
2. Betreiben Sie den Mikrowellenherd 1 Minute lang bei maximaler Leistung.

Folgende Auflistung ist eine allgemeine Anleitung, die Ihnen bei der Auswahl des richtigen Utensils helfen soll.

3. Prüfen Sie vorsichtig die Temperatur des getesteten Utensils. Falls es sich erwärmt hat, ist es nicht zum Einsatz in der Mikrowelle geeignet.
4. Übersteigen Sie niemals die maximale Betriebszeit von 1 Minute. Stoppen Sie den Betrieb des Mikrowellenherdes, falls Sie während der Testminute einen Lichtbogen beobachten. Utensilien, die Lichtbögen verursachen, sind nicht zum Einsatz in der Mikrowelle geeignet.

Küchenutensilien	Mikrowelle	Grill	Kombination
Hitzebeständiges Glas	Ja	Ja	Ja
Nicht hitzebeständiges Glas	Nein	Nein	Nein
Hitzebeständige Keramik	Ja	Ja	Ja
Mikrowellengeeignetes Kunststoffgeschirr	Ja	Nein	Nein
Pappgeschirr	Ja	Nein	Nein
Metallschale	Nein	Ja	Nein
Metallgestell	Nein	Ja	Nein
Alufolie und Folienabdeckungen	Nein	Ja	Nein
Schaumstoffmaterial	Nein	Nein	Nein

4 Bedienung

4.1 Bedienfeld

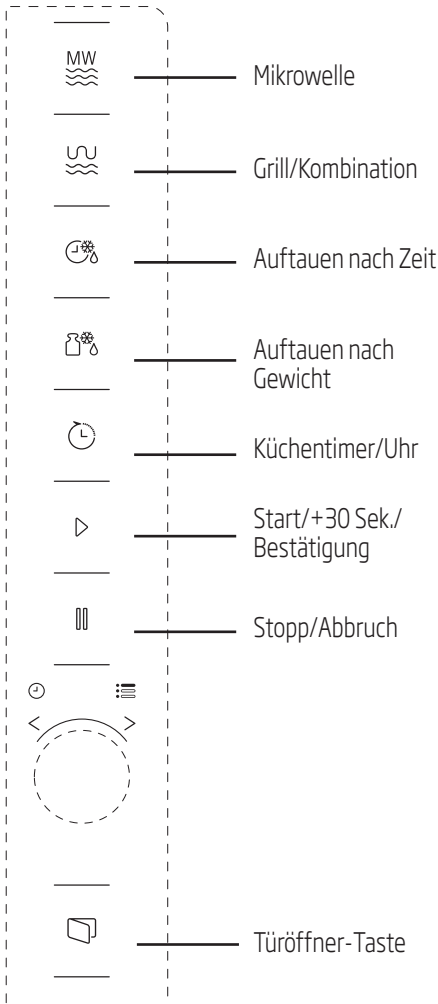

4.2 Bedienungsanweisungen

4.2.1 Zeit einstellen

Wenn der Mikrowellenherd mit Strom versorgt wird, erscheint „0:00“ am Bildschirm und der Summer gibt einen Signalton aus.

1. Drücken Sie zweimal (Küchentimer/Uhr) und die Stundenanzeige beginnt zu blinken.
2. Passen Sie durch Drehen von den Stundenwert an; der eingegebene Wert sollte zwischen 0 und 23 liegen.
3. Drücken Sie (Küchentimer/Uhr) und die Minutenanzeige beginnt zu blinken.
4. Passen Sie durch Drehen von den Minutenwert an; der eingegebene Wert sollte zwischen 0 und 59 liegen.
5. Drücken Sie zum Abschließen der Zeiteinstellung (Küchentimer/Uhr); das Symbol „:“ blinkt und die Zeit leuchtet.





Wenn Sie (Stopp/Abbruch) während der Zeiteinstellung drücken, kehrt das Gerät automatisch in den vorherigen Modus zurück.

4.2.2 Mit dem Mikrowellenherd garen







1. Drücken Sie (Mikrowelle) und „P100“ wird am LCD-Bildschirm angezeigt.
2. Wählen Sie die gewünschte Leistung, indem Sie erneut (Mikrowelle) drücken oder drehen. Mit jeder Betätigung der Taste wird der Reihe nach „P100“, „P80“, „P50“, „P30“ oder „P10“ angezeigt.

4 Bedienung

- Bestätigen Sie die Einstellung mit  (Start/+30 Sek./Bestätigung) und drehen Sie zum Einstellen der Garzeit auf einen Wert zwischen 0:05 bis 95:00 .
- Drücken Sie zum Starten des Garens erneut  (Start/+30 Sek./Bestätigung).



Beispiel: Wenn Sie 20 Minuten lang bei 80 % Mikrowellenleistung garen möchten, können Sie das Gerät wie folgt bedienen.







- Drücken Sie einmal  (Mikrowelle) und „P100“ wird am Bildschirm angezeigt.
- Drücken Sie zum Einstellen von 80 % Mikrowellenleistung noch einmal  (Mikrowelle) oder drehen Sie .
- Drücken Sie zum Bestätigen  (Start/+30 Sek./Bestätigung) und „P80“ wird am Bildschirm angezeigt.
- Passen Sie durch Drehen von  die Garzeit an, bis „20:00“ angezeigt wird.
- Drücken Sie zum Starten des Garens  (Start/+30 Sek./Bestätigung). Die Schritte zur Anpassung der Zeit in der Kodiertaste sind wie folgt:

Dauer einstellen	Wert je Schritt
0 - 1 Minute	5 Sekunden
1 - 5 Minuten	10 Sekunden
5 - 10 Minuten	30 Sekunden
10 - 30 Minuten	1 Minute
30 - 95 Minuten	5 Minuten

4.2.3 Anweisungen zum Tastenfeld (Mikrowelle)



Bestellung	Bildschirm	Mikrowellenleistung
1	P100	100 %
2	P80	80 %
3	P50	50 %
4	P30	30 %
5	P10	10 %

4.3 Mit Grill- oder Kombimodus garen



- Drücken Sie  (Grill/Kombination) und „G“ wird am LCD-Bildschirm angezeigt. Wählen Sie die gewünschte Leistung, indem Sie wiederholt  (Grill/Kombination) drücken oder  drehen. Mit jeder Betätigung der Taste wird der Reihe nach „G“, „C-1“ oder „C-2“ angezeigt.
- Bestätigen Sie die Einstellung mit  (Start/+30 Sek./Bestätigung) und drehen Sie zum Einstellen der Garzeit auf einen Wert zwischen 0:05 bis 95:00 .
- Drücken Sie zum Starten des Garens erneut  (Start/+30 Sek./Bestätigung).



Beispiel: Wenn Sie 10 Minuten lang bei 55 % Mikrowellenleistung und 45 % Grillleistung (C-1) garen möchten, können Sie das Gerät wie folgt bedienen.

- Drücken Sie einmal  (Grill/Kombination) und „G“ wird am Bildschirm angezeigt.
- Wählen Sie Kombimodus 1, indem Sie erneut  (Grill/Kombination) drücken oder  drehen.

4 Bedienung

3. Drücken Sie zum Bestätigen  (Start/+30 Sek./Bestätigung) und „C-1“ wird am Bildschirm angezeigt.
4. Passen Sie durch Drehen von  die Garzeit an, bis „10:00“ angezeigt wird.
5. Drücken Sie zum Starten des Garens  (Start/+30 Sek./Bestätigung).



4.3.1 Anweisungen zum Tastenfeld (Grill/Kombination)



Bestellung	Bildschirm	Mikrowellenleistung	Grill Leistung
1	G	0 %	100 %
2	C-1	55 %	45 %
3	C-2	36 %	64 %



Nach Ablauf der Hälfte der Grillzeit gibt das Gerät zwei Signaltöne aus; dies ist normal. Zur Verbesserung des Grilleffekts sollten Sie die Lebensmittel wenden, die Tür schließen und das Garen mit der Taste (Start/+30 Sek./Bestätigung) fortsetzen. Falls keine Bedienung erfolgt, setzt das Gerät das Garen fort.

4.4 Schnellstart



1. Drücken Sie im Bereitschaftsmodus zum Starten des Garens mit 100 % Mikrowellenleistung  (Start/+30 Sek./Bestätigung). Mit jeder Betätigung der Taste erhöht sich die Garzeit in Schritten von 30 Sekunden bis 95 Minuten.
2. In den Modi Mikrowellengaren, Grill und Kombigaren oder Auftauen wird die Garzeit mit jeder Betätigung der Taste  (Start/+30 Sek./Bestätigung) um 30 Sekunden erhöht.

3. Drehen Sie  im Bereitschaftsmodus zum Einstellen der Garzeit beim Garen mit 100 % Mikrowellenleistung gegen den Uhrzeigersinn; drücken Sie zum Starten des Garens  (Start/+30 Sek./Bestätigung).





In den Modi Automatische Zubereitung und Auftauen nach Gewicht wird die Garzeit bei Betätigung der Taste  (Start/+30 Sek./Bestätigung) nicht erhöht.

4.5 Auftauen nach Gewicht

1. Drücken Sie einmal  (Auftauen nach Gewicht).
2. Wählen Sie durch Drehen von  das Gewicht des Lebensmittels von 100 bis 2000 g.
3. Drücken Sie zum Starten des Auftauens  (Start/+30 Sek./Bestätigung).



4.6 Auftauen nach Zeit

1. Drücken Sie einmal  (Auftauen nach Zeit).
2. Wählen Sie durch Drehen von  die gewünschte Auftauzeit. Die maximale Zeit beträgt 95 Minuten.
3. Drücken Sie zum Starten des Auftauens  (Start/+30 Sek./Bestätigung). Die Leistung beim Auftauen entspricht P30 und kann nicht geändert werden.

4.7 Küchentimer (Countdown)

Ihr Mikrowellenherd ist mit einem automatischen Timer ausgestattet, der nicht mit den Gerätefunktionen verknüpft ist und separat genutzt werden kann (er kann auf bis zu 95 Minuten eingestellt werden).

4 Bedienung





1. Drücken Sie einmal  (Küchentimer/Uhr) und 00:00 wird am LCD-Bildschirm angezeigt.
2. Drehen Sie  zur Eingabe der richtigen Zeit.
3. Drücken Sie zum Bestätigen der Einstellung  (Start/+30 Sek./Bestätigung).
4. Wenn ab der eingegebenen Zeit auf 00:00 heruntergezählt wurde, gibt der Summer fünf Signaltöne aus. Falls die Zeit eingestellt ist (24-Stunden-System), wird die aktuelle Uhrzeit am LCD-Bildschirm angezeigt.

Sie können den Timer jederzeit mit  (Stopp/Abbruch) abbrechen.







Der Küchentimer funktioniert anders als das 24-Stunden-System. Der Küchentimer ist nur ein Timer.

4.8 Automatische Zubereitung

1. Drehen Sie  zur Auswahl des gewünschten Gerichts im Uhrzeigersinn. Die Gerichte zwischen „A-1“ und „A-8“ werden angezeigt und zwar Pizza, Fleisch, Gemüse, Nudeln, Kartoffeln, Fisch, Getränke und Popcorn.
2. Drücken Sie zum Bestätigen  (Start/+30 Sek./Bestätigung).
3. Drehen Sie  zur Auswahl des Standardgewichts entsprechend der Lebensmitteltabelle.
4. Drücken Sie zum Starten des Garens  (Start/+30 Sek./Bestätigung).



Beispiel: Wenn Sie „Automatische Zubereitung“ zum Garen von 350 g Fisch verwenden möchten:

1. Drehen Sie  im Uhrzeigersinn, bis „A-6“ am Bildschirm angezeigt wird.
2. Drücken Sie zum Bestätigen  (Start/+30 Sek./Bestätigung).
3. Drehen Sie  zur Auswahl des Gewichts vom Fisch, bis „350“ angezeigt wird.
4. Drücken Sie zum Starten des Garens  (Start/+30 Sek./Bestätigung).

4.8.1 Gericht automatisch garen









Gericht	Gewicht	Bildschirm
A-1 Pizza	200 g	200
	400 g	400
A-2 Fleisch	250 g	250
	350 g	350
	450 g	450
A-3 Gemüse	200 g	200
	300 g	300
	400 g	400
A-4 Nudeln	50 g (mit 450 ml kaltem Wasser)	50
	100 g (mit 800 ml kaltem Wasser)	100
A-5 Kartoffeln	200 g	200
	400 g	400
	600 g	600
A-6 Fisch	250 g	250
	350 g	350
	450 g	450
A-7 Getränke	1 Glas (120 ml)	1
	2 Gläser (240 ml)	2
	3 Gläser (360 ml)	3
A-8 Popcorn	50 g	50
	100 g	100

4.9 Mehrstufiges Garen



Es können maximal 2 Schritte zum Garen eingestellt werden. Falls beim mehrstufigen Garen den Vorgang Auftauen beinhaltet, muss das Auftauen der erste Schritt sein.



Befolgen Sie die nachstehenden Schritte, wenn Sie Lebensmittel 5 Minuten lang auftauen und dann 7 Minuten lang bei 80 % Mikrowellenleistung garen möchten:

1. Einmal  (Auftauen nach Zeit) drücken.
2. Wählen Sie durch Drehen von  die gewünschte Auftauzeit, bis „5:00“ am Bildschirm angezeigt wird.
3. Drücken Sie einmal  (Mikrowelle) und „P100“ wird am Bildschirm angezeigt.
4. Drücken Sie zum Einstellen von 80 % Mikrowellenleistung noch einmal  (Mikrowelle) oder drehen Sie .
5. Drücken Sie zum Bestätigen  (Start/+30 Sek./Bestätigung) und „P80“ wird am Bildschirm angezeigt.
6. Passen Sie durch Drehen von  die Garzeit an, bis „7:00“ angezeigt wird.
7. Drücken Sie zum Starten des Garens  (Start/+30 Sek./Bestätigung). Der Summer gibt beim ersten Schritt einen Signalton aus und die Auftauzeit beginnt herunterzuzählen. Der Summer gibt einen weiteren Signalton aus, sobald der zweite Garschritt beginnt. Am Ende des Garens gibt der Summer 5 Signaltöne aus.

4.10 Abfragefunktion

1. Drücken Sie in den Modi Mikrowelle, Grill und Kombination  (Mikrowelle) oder  (Grill/Kombination) und die aktuelle Leistungsstufe wird 3 Sekunden lang angezeigt. Nach 3 Sekunden kehrt der Mikrowellenherd zum vorherigen Modus zurück.
2. Drücken Sie während des Garens  (Küchentimer/Uhr) und die aktuelle Uhrzeit wird 3 Sekunden lang eingeblendet.

4.11 Kindersicherung

1. **Sperren:** Halten Sie im Bereitschaftsmodus 3 Sekunden lang  (Stopp/Abbruch) gedrückt und der Summer zeigt durch einen Signalton an, dass die Kindersicherung aktiviert ist. Falls die Zeit bereits eingestellt ist, wird zudem die aktuelle Uhrzeit angezeigt; andernfalls erscheint  am LCD-Bildschirm.
2. **Freigeben:** Zum Deaktivieren der Kindersicherung halten Sie im Bereitschaftsmodus 3 Sekunden lang  (Stopp/Abbruch) gedrückt und ein langer Signalton zeigt an, dass die Kindersicherung deaktiviert ist.

4.12 Gerätetür öffnen

Drücken Sie  (Türöffner) und die Gerätetür öffnet sich.



Falls sich die Tür bei Modell MGB 25333 BG nicht mit der Türöffner-Taste öffnen lässt (z. B. aufgrund eines Stromausfalls), können Sie sie mit einem Vakuumheber manuell öffnen.

5.1 Reinigung



WARNUNG: Reinigen Sie das Gerät niemals mit Benzin, Lösungsmitteln, Scheuermitteln, Metallgegenständen, harten Bürsten oder ähnlichen Hilfsmitteln.



WARNUNG: Tauchen Sie weder das Gerät noch sein Netzkabel in Wasser oder andere Flüssigkeiten.

1. Gerät ausschalten und Netzstecker aus der Steckdose ziehen.
2. Warten, bis das Gerät vollständig abgekühlt ist.
3. Innenseite des Gerätes sauber halten. Mit einem feuchten Tuch abwischen, falls verschüttete Lebensmittel oder Flüssigkeiten an den Innenwänden haften. Bei einem stark verschmutzten Gerät kann ein mildes Reinigungsmittel verwendet werden. Keine Sprays und anderen aggressiven Reinigungsmittel verwenden, da diese Flecken hinterlassen und die Türfläche stumpf werden lassen können.
4. Die Außenflächen des Gerätes müssen mit einem feuchten Tuch gereinigt werden. Dabei darauf achten, dass kein Wasser in die Belüftungsöffnungen gelangt; andernfalls können interne Komponenten beschädigt werden.
5. Beide Seiten von Tür und Glas, Türdichtungen und Teile in der Nähe der Dichtungen zur Beseitigung von Lebensmittelresten regelmäßig mit einem feuchten Tuch abwischen. Keine Scheuermittel verwenden.
6. Darauf achten, dass das Bedienfeld nicht feucht wird. Mit einem weichen, angefeuchteten Tuch reinigen. Gerätetür zur Vermeidung eines unbeabsichtigten Einschaltens während der Reinigung des Bedienfeldes offen lassen.
7. Falls sich Dampf in und um die Gerätetür ansammelt, diese mit einem weichen Tuch abwischen. Dies kann geschehen, wenn der Mikrowellenherd bei hoher Luftfeuchtigkeit verwendet wird. Dies ist normal.
8. In einigen Fällen müssen Sie zur Reinigung den Glasteller herausnehmen. Teller in warmem Seifenwasser oder einem Geschirrspüler reinigen.
9. Walzenring und Geräteboden sollten zur Vermeidung übermäßiger Geräuschemission regelmäßig gereinigt werden. Es genügt, die Unterseite des Gerätes mit einem milden Reiniger abzuwischen. Walzenring in warmem Seifenwasser oder einem Geschirrspüler reinigen. Wenn Sie den Walzenring zur Reinigung vom Boden im Geräteinneren entfernen, müssen Sie darauf achten, ihn wieder an der richtigen Position anzubringen.
10. Zur Beseitigung schlechter Gerüche in Ihrem Gerät eine tiefe mikrowellengeeignete Schüssel mit Wasser und einer aufgeschnittenen Zitrone in das Gerät stellen und den Mikrowellenherd 5 Minuten lang im Mikrowellenmodus betreiben. Gründlich abwischen und mit einem weichen Tuch abtrocknen.
11. Bitte wenden Sie sich an den autorisierten Kundendienst, wenn die Beleuchtung ersetzt werden muss.
12. Das Gerät sollte regelmäßig gereinigt und von jeglichen Lebensmittelresten befreit werden. Falls das Gerät nicht sauber gehalten wird, können Oberflächendefekte auftreten, welche die Produktlebenszeit negativ beeinträchtigen und mögliche Risiken bergen können.
13. Bitte entsorgen Sie dieses Gerät nicht mit dem Hausmüll; Altgeräte müssen bei speziellen von der Stadtverwaltung bereitgestellten Sammelstellen abgegeben werden.
14. Wenn der Mikrowellenherd in der Grillfunktion genutzt wird, können etwas Rauch und Gerüche entstehen, die nach einiger Zeit im Betrieb verschwinden.

5 Reinigung und Wartung

5.2 Lagerung

- Lagern Sie das Gerät sorgfältig, wenn Sie es längere Zeit nicht benutzen sollten.
- Sorgen Sie dafür, dass das Gerät vom Stromnetz getrennt, gänzlich abgekühlt und trocken ist.

- Lagern Sie das Gerät an einem kühlen, trockenen Ort.
- Halten Sie das Gerät von Kindern fern.

6 Fehlerbehebung

Normal	
Mikrowellenherd verursacht Störungen des Fernsehempfangs	Der Radio- und Fernsehempfang kann durch den Betrieb des Mikrowellenherdes gestört werden. Dies ähnelt den Störungen, die durch kleine Elektrogeräte, wie Mixer, Staubsauger und Ventilatoren, verursacht werden. Dies ist normal.
Die Beleuchtung verdunkelt sich	Arbeitet der Mikrowellenherd mit geringer Leistung, kann sich die Beleuchtung verdunkeln. Dies ist normal.
Dampf sammelt sich an der Tür, heiße Luft kommt aus den Belüftungsöffnungen.	Während des Garens kann Dampf von den Lebensmitteln aufsteigen. Ein Großteil dieses Dampfes tritt aus den Belüftungsöffnungen aus. Etwas Dampf kann sich jedoch auch an einer kühlen Stelle, wie z. B. der Tür, ansammeln. Dies ist normal.
Gerät versehentlich im Leerzustand gestartet.	Das Gerät darf nicht im Leerzustand (ohne Lebensmittel) betrieben werden. Das ist sehr gefährlich.

Problem	Mögliche Ursache	Lösung
Das Gerät kann nicht gestartet werden.	(1) Das Netzkabel ist nicht richtig angeschlossen.	Netzstecker ziehen. Nach 10 Sekunden wieder anschließen.
	(2) Sicherung ist durchgebrannt oder Schutzschalter hat ausgelöst.	Sicherung ersetzen oder Schutzschalter rücksetzen (durch professionelles Personal unseres Unternehmens ersetzen lassen).
	(3) Problem mit der Steckdose.	Steckdose mit anderen Elektrogeräten testen.
Das Gerät erhitzt sich nicht.	(4) Die Tür ist nicht richtig geschlossen.	Tür richtig schließen.
Glasdrehteller macht Geräusche, wenn der Mikrowellenherd in Betrieb ist	(5) Drehteller und Boden des Gerätes sind verschmutzt.	Verschmutzte Teile entsprechend dem Abschnitt „Reinigung und Pflege“ reinigen.
Gerät zeigt den Fehler E-3 und funktioniert nicht (bei Modell MGB 25333 BG)	(6) Gerätetür öffnet sich nicht (aufgrund einer Blockade vor der Tür, geringer Spannung etc.)	Netzstecker ziehen. Nach 10 Sekunden wieder anschließen.

Sehr geehrte Kundin, sehr geehrter Kunde,

als Käufer eines Haushaltskleingerätes der Marke Beko stehen Ihnen die gesetzlichen Gewährleistungsrechte (Nachbesserung und Nacherfüllung) aus dem Kaufvertrag zu. Die Gewährleistung erfolgt für die Fehlerfreiheit bei Geräteübergabe entsprechend dem jeweiligen Stand der Technik. Über die Gewährleistung hinaus räumt Ihnen der Hersteller eine Garantie ein, diese schränkt die gesetzliche Gewährleistung – die für 24 Monate ab dem Kaufdatum gilt - nicht ein. Garantiert wird die Mängelbeseitigung durch Reparatur oder Austausch nach Wahl des Herstellers.

Sollte eine Störung an Ihrem Gerät auftreten, wenden Sie sich bitte an Ihren Fachhändler bzw. den Verkäufer. Dieser wird vor Ort das Gerät prüfen und den Kundenservice durchführen. Auch soweit Ansprüche aus der Herstellergarantie bestehen, werden diese nur durch den Verkäufer abgewickelt.

Die Garantiezeit beträgt 24 Monate ab Kaufdatum.

Bedingungen:

1. Ein maschinell erstellter Original-Kaufbeleg liegt vor.
2. Das Gerät ist nur mit Original-Zubehör und Original-Ersatzteilen betrieben worden.
3. Die in der Gebrauchsanweisung erwähnten Wartungs- und Reinigungsarbeiten sind entsprechend ausgeführt worden.
4. Das Gerät wurde nicht geöffnet/zerlegt.
5. Bauteile, die einem gebrauchsbedingtem Verschleiß unterliegen, fallen nicht unter die Garantie
6. Ausgewechselte Teile werden Eigentum des Herstellers.
7. Ausgeschlossen von der Garantie sind die Mängel, die durch unsachgemäße Installation, z.B. Nichtbeachtung der VDE-Vorschriften; unsachgemäße Aufstellung, z.B. Nichtbeachtung der Einbau- oder Installationsvorschriften; äußere Einwirkung, z.B. Transportschäden, Beschädigung durch Stoß oder Schlag, Schäden durch Witte-rungseinflüsse, unsachgemäße Bedienung oder Beanspruchung, z.B. Nichtbeachtung der Gebrauchsanweisungen verursacht wurden.
8. Eine gewerbliche oder gleichzustellende Nutzung, z.B. in Hotels, Pensionen, Gaststät-ten, Arztpraxen oder Gemeinschaftsanlagen, gilt als eine nicht bestimmungsgemäße Benutzung, die die Garantie ausschließt.
9. Die Mängelbeseitigung verlängert die ursprüngliche Garantiezeit nicht.
10. Schadenersatzansprüche, auch hinsichtlich Folgeschäden, sind, soweit sie nicht auf Vorsatz oder grober Fahrlässigkeit beruhen, ausgeschlossen.
11. Der Anspruch auf Garantieleistung steht nur dem Erstkäufer zu und erlischt bei Wei-terverkauf des Produktes durch den Erstkunden.
12. Die Garantie gilt für neue Produkte und nicht für Produkte, die als Gebrauchtgeräte verkauft worden sind und nicht für B-Ware.
13. Die Garantie ist nicht übertragbar.

Diese Garantiezusage ist nur gültig innerhalb der Bundesrepublik Deutschland

Garantiebedingungen - Beko – Version Februar 2021

Avant toute chose, veuillez lire ce manuel d'utilisation !

Chère cliente, cher client,

Merci d'avoir choisi cet appareil Beko. Nous espérons que cet appareil, fabriqué dans des installations modernes et soumis à un processus de contrôle qualité rigoureux, vous offre les meilleures performances possible. C'est pourquoi nous vous recommandons, avant d'utiliser l'appareil, de lire attentivement et complètement ce manuel d'utilisation ainsi que tous les autres documents fournis et de les conserver soigneusement pour une utilisation future. Si vous cédez l'appareil à quelqu'un d'autre, remettez-lui également le manuel d'utilisation. Suivez les instructions en accordant une attention particulière à toutes les informations et les avertissements contenus dans le manuel d'utilisation.

Notez que ce manuel d'utilisation peut également s'appliquer à d'autres modèles. Les différences entre les modèles sont clairement décrites dans le manuel.

Signification des symboles

Les pictogrammes suivants sont repris tout au long de ce manuel :

	Informations importantes et conseils utiles sur l'utilisation de l'appareil.
--	--

	Avertissement sur les situations dangereuses concernant la sécurité des biens et des personnes.
--	---

	Avertissement en cas de contact avec une surface brûlante.
---	--



LE TRI
+ FACILE



Cet appareil a été fabriqué dans des usines modernes respectueuses de l'environnement et sans causer des dommages à la nature.

Consignes de sécurité importantes à lire attentivement et à conserver pour référence ultérieure

1.1 Avertissements de sécurité

Cette section comprend les instructions de sécurité qui vous mettent à l'abri de tout risque d'incendie, de choc électrique, d'exposition à une fuite d'énergie micro-ondes, de toute blessure physique ou de tout dommage matériel. Le non-respect de ces instructions annule toute garantie.

- Les fours à micro-ondes Beko sont conformes aux normes de sécurité applicables ; par conséquent, en cas de dommage sur l'appareil ou le câble d'alimentation, celui-ci doit être réparé ou remplacé par le revendeur, le centre de service ou un service spécialisé et autorisé afin d'éviter tout danger. Lorsque les réparations sont mauvaises ou effectuées par un personnel non qualifié, elles peuvent être dangereuses et entraîner des risques pour l'utilisateur.
- Cet appareil est conçu pour être utilisé dans les maisons et les endroits similaires tels que :
 - les cuisines du personnel des boutiques, des bureaux et autres environnements professionnels ;
 - les maisons de campagne ;
 - les cuisines pour clients dans les hôtels et autres lieux d'habitation ; et
 - les chambres d'hôtes.
- Il n'a pas été conçu à des fins industrielles ou pour les laboratoires.
- N'essayez pas de démarrer le four lorsque sa porte est ouverte, sinon vous risquez d'être exposé à l'énergie nocive des micro-ondes. Les verrous de sécurité ne doivent pas être levés ou altérés.
- Le four sert à réchauffer les aliments et les boissons. Le séchage des aliments et des chiffons humides, et le chauffage des coussins, pantoufles et éponges chauffantes, et autres dispositifs pourraient causer des dommages corporels, ou un incendie.

- Ne placez aucun objet entre la face avant et la porte du four. Ne laissez pas la saleté ou les restes de produits de nettoyage s'accumuler sur les surfaces de fermeture.
- Tout travail de réparation impliquant le retrait du couvercle qui assure la protection contre l'exposition à l'énergie micro-ondes doit être effectué par des personnes/services autorisés. Toute autre approche est dangereuse.
- Votre appareil est destiné à la cuisson, au chauffage et à la décongélation des aliments à domicile. Il ne doit pas être utilisé à des fins commerciales.
- Votre four n'est pas conçu pour sécher un être vivant.
- N'utilisez pas votre appareil pour sécher les vêtements ou les torchons de cuisine.
- N'utilisez pas cet appareil à l'extérieur, dans les salles de bain, dans des environnements humides ou dans des endroits où il peut être mouillé.
- Aucune responsabilité ou garantie n'est assumée pour les dommages résultant d'une mauvaise utilisation ou d'une manipulation incorrecte de l'appareil.
- N'essayez jamais de démonter l'appareil. Aucune réclamation de garantie n'est acceptée pour les dommages causés par une mauvaise manipulation.
- Utilisez uniquement les pièces ou pièces d'origine recommandées par le fabricant.
- Ne laissez pas l'appareil sans surveillance lorsqu'il est utilisé.
- Utilisez toujours l'appareil sur une surface stable, plane, propre, sèche et antidérapante.
- L'appareil ne doit pas être utilisé avec une horloge externe ou un système de commande à distance séparé.
- Nettoyez toutes les pièces de l'appareil avant de l'utiliser pour la première fois. Veuillez consulter les détails donnés dans la section « Nettoyage et entretien ».
- N'utilisez l'appareil que pour l'usage auquel il est destiné, tel que décrit dans ce manuel.
- L'appareil devient brûlant lorsqu'il est utilisé. Faites attention à ne pas toucher les parties chaudes à l'intérieur du four.
- Ne faites pas fonctionner le four lorsqu'il est vide.

Instructions importantes en matière de sécurité et d'environnement

- La chaleur produite par les aliments peut être transmise aux ustensiles de cuisson et les faire chauffer. Vous aurez peut-être besoin de gants de cuisine pour tenir l'ustensile.
- Assurez-vous que les ustensiles sont adaptés à l'utilisation dans un four à micro-ondes.
- Ne placez pas le four sur des cuisinières ou d'autres appareils générant de la chaleur. Dans le cas contraire, il peut être endommagé, annulant ainsi la garantie.
- De la vapeur peut s'échapper lorsque vous ouvrez les couvercles ou le papier d'aluminium après la cuisson des aliments.
- L'appareil et ses surfaces accessibles peuvent être très chauds lorsque l'appareil fonctionne.
- La porte et le verre extérieurs peuvent être très chauds lorsque l'appareil fonctionne.
- Assurez-vous que votre alimentation électrique est conforme aux informations fournies sur la plaque signalétique de l'appareil.
- L'unique façon de déconnecter l'appareil de l'alimentation électrique est de retirer la fiche de la prise de courant.
- Utilisez l'appareil uniquement avec une prise mise à la terre.
- N'utilisez jamais l'appareil si le câble d'alimentation ou l'appareil lui-même est endommagé.
- N'utilisez pas cet appareil avec une rallonge.
- Ne touchez jamais l'appareil ou sa prise avec des mains humides.
- Placez l'appareil de manière à ce que la fiche soit toujours accessible.
- Évitez d'endommager le câble d'alimentation en ne pas le serrer, le plier ou le frotter sur des bords tranchants. Éloignez le câble d'alimentation de toute surface brûlante et des flammes.
- Assurez-vous qu'il n'y ait aucun danger de tension accidentelle sur le câble d'alimentation et que personne ne risque de trébucher sur le câble, lorsque l'appareil est en marche.
- Débranchez l'appareil avant chaque nettoyage et lorsque l'appareil n'est pas utilisé.
- Ne tirez pas le câble d'alimentation de l'appareil pour le débrancher de son alimentation électrique et n'enroulez jamais son câble d'alimentation autour de l'appareil.

- Ne plongez pas l'appareil, le câble d'alimentation ou la fiche dans de l'eau ou dans tout autre liquide. Ne le maintenez pas sous l'eau courante.
- Si vous chauffez les aliments dans un récipient en plastique ou en papier, gardez un œil sur le four pour éviter tout risque d'inflammation.
- Retirez les attaches et poignées métalliques des récipients/sacs en papier ou en plastique avant de la monter sur le four.
- Si vous remarquez de la fumée, débranchez l'appareil si cela peut se faire sans danger et maintenez la porte fermée pour étouffer les flammes.
- N'utilisez pas le four à micro-onde comme espace de rangement. Ne laissez pas des produits en papier, des ustensiles de cuisson ou des aliments dans la cavité du four lorsque vous ne l'utilisez pas.
- Le contenu des biberons et aliments pour bébé doit être remué ou agité et vérifiez la température avant de les consommer pour éviter tout risque de brûlure.
- Ce produit est un appareil ISM du groupe 2 et de classe B. Le groupe 2 comprend tous les appareils ISM (à usage industriel, scientifique et médical) dans lesquels une énergie à fréquence radio est produite de façon intentionnelle et/ou utilisée sous la forme de radiations électromagnétiques pour le traitement de matériau, ainsi que les appareils dont les pièces sont usinées par électroérosion.
- Les appareils de la classe B sont conçus pour être utilisés dans un environnement domestique et dans des établissements directement reliés à un réseau d'alimentation basse tension.
- N'utilisez pas des huiles de cuisine dans le four. L'huile chaude peut endommager les composants et les matériaux du four. Elle peut également provoquer des brûlures de la peau.
- Percez les aliments à la croûte épaisse comme les pommes de terre, les courgettes, les pommes et les châtaignes.
- Disposez l'appareil de sorte que la face arrière soit tournée vers le mur.

Instructions importantes en matière de sécurité et d'environnement

- Avant de déplacer l'appareil, veuillez sécuriser le plateau tournant pour éviter tout dommage.
- Ne chauffez pas les œufs en coquille et les œufs durs entiers dans les fours à micro-ondes, ils peuvent exploser même après que le four ait terminé de chauffer.
- N'utilisez pas de nettoyeur à la vapeur pour nettoyer l'appareil.
- Des conditions de sécurité maximales sont requises lorsque l'appareil est utilisé près des enfants ou des personnes présentant des déficiences physiques, sensorielles ou mentales.

AVERTISSEMENT : Si la porte ou les joints de la porte sont endommagés, faites-les réparer par une personne qualifiée avant de continuer à utiliser le four.

AVERTISSEMENT : Il est dangereux pour toute personne non qualifiée d'effectuer les travaux d'entretien et de réparation nécessitant le démontage du couvercle servant à protéger contre l'énergie des ondes du four.

AVERTISSEMENT : Les liquides et autres aliments ne doivent pas être chauffés dans les récipients fermés, parce qu'ils peuvent exploser.

- Nettoyez le four régulièrement et enlevez tous les dépôts d'aliments dans le four.
- Vous devez laisser un espace de 20 cm au-dessus de la surface supérieure du four.
- Ne faites pas trop cuire les aliments, sinon vous risquez de provoquer un incendie.
- Cet appareil peut être utilisé par des enfants âgés d'au moins 8 ans et par des personnes ayant des capacités physiques, sensorielles ou mentales réduites ou dénuées d'expérience ou de connaissance, s'ils (si elles) sont correctement surveillé(es) ou si des instructions relatives à l'utilisation de l'appareil en toute sécurité leur ont été données et si les risques encourus ont été appréhendés. Les enfants ne doivent pas jouer avec l'appareil. Le nettoyage et l'entretien par l'utilisateur ne doivent pas être effectués par des enfants sans surveillance
- Risque de suffocation ! Gardez tous les matériaux d'emballage hors de portée des enfants.
- En raison de l'excès de chaleur qui se produit en modes gril et combiné, les enfants ne doivent être autorisés à utiliser ces modes que sous la surveillance d'un adulte.

Instructions importantes en matière de sécurité et d'environnement

- Tenez l'appareil et son câble d'alimentation hors de la portée des enfants de moins de 8 ans.
- Ne faites pas cuire les aliments directement sur le plateau en verre. Mettez les aliments dans/sur les ustensiles de cuisine appropriés avant de les placer dans le four.
- Les récipients métalliques pour les aliments et les boissons ne sont pas autorisés pendant la cuisson au micro-ondes. Sinon, cela pourrait produire une formation d'étincelles.
- Le four à micro-ondes ne doit pas être rangé dans une armoire non conforme aux instructions d'installation.
- Il est conçu uniquement pour être encastré.
- Si les appareils encastrés sont utilisés à une hauteur égale ou supérieure à 900 mm au-dessus du sol, il faut veiller à ne pas déplacer le plateau tournant lorsque vous retirez les récipients de l'appareil.
- Si l'appareil encastré se trouve dans une armoire ayant une porte, il doit être utilisé avec la porte de l'armoire ouverte.

1.2 Conformité avec la directive DEEE et mise au rebut des déchets :

Ce produit est conforme à la directive DEEE (2012/19/UE) de l'Union européenne. Ce produit porte un symbole de classification pour la mise au rebut des équipements électriques et électroniques (DEEE).

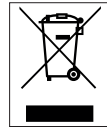

Ce symbole indique que ce produit ne doit pas être jeté avec les déchets ménagers à la fin de sa vie utile. Les appareils usagés doivent être retournés au point de collecte officiel destiné au recyclage des appareils électriques et électroniques. Pour trouver ces systèmes de collecte, veuillez contacter les autorités locales ou le détaillant auprès duquel vous avez acheté le produit. Chaque ménage joue un rôle important dans la récupération et le recyclage des appareils ménagers usagés. L'élimination appropriée des appareils usagés aide à prévenir les conséquences négatives potentielles pour l'environnement et la santé humaine.

1.3 Conformité avec la directive LdSD :

L'appareil que vous avez acheté est conforme à la directive LdSD (2011/65/UE) de l'Union européenne. Il ne comporte pas les matériels dangereux et interdits mentionnés dans la directive.

1.4 Information sur l'emballage



L'emballage du produit est composé de matériaux recyclables, conformément à notre réglementation nationale. Ne jetez pas les éléments d'emballage avec les déchets domestiques et autres déchets. Déposez-les dans un des points de collecte d'éléments d'emballage que vous indiquera l'autorité locale dont vous dépendez.

2 Votre four à micro-ondes

2.1 Aperçu

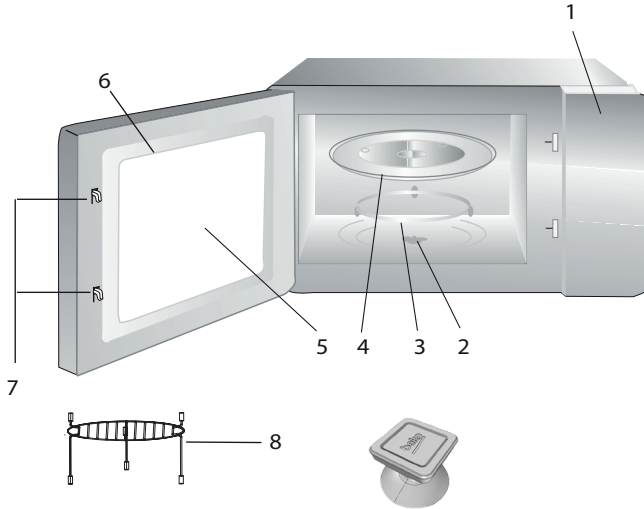

Légende

1. Bandeau de commande
2. Entraîneur du plateau tournant
3. Support du plateau tournant
4. Plateau en verre
5. Vitre du four
6. Cadre de porte
7. Dispositif de verrouillage de la porte
8. Grille (à utiliser uniquement avec la fonction grill et placer sur le plateau en verre)

2.2 Données techniques

Norme électrique	230 V~50 Hz, 1 450 W (Micro-ondes) 1 000 W (Gril)
Puissance	900 W
Ampérage	6.4 A
Fréquence de fonctionnement	2 450 MHz
Dimensions externes	388 mm (H) / 595 mm (La) / 392 mm (P)
Dimensions internes du four	206 mm (H) / 328 mm (G) / 400 mm (P)
Capacité du four	25 litres
Poids net	18.5 kg

Les inscriptions sur le produit ou les valeurs indiquées sur la documentation fournie avec le produit sont des valeurs obtenues dans des conditions de laboratoire conformément aux normes en vigueur. Ces valeurs peuvent varier selon l'utilisation de l'appareil et les conditions environnementales. Les valeurs d'alimentation électrique sont testées à 230V.

2 Votre four à micro-ondes

2.3 Installation du plateau tournant

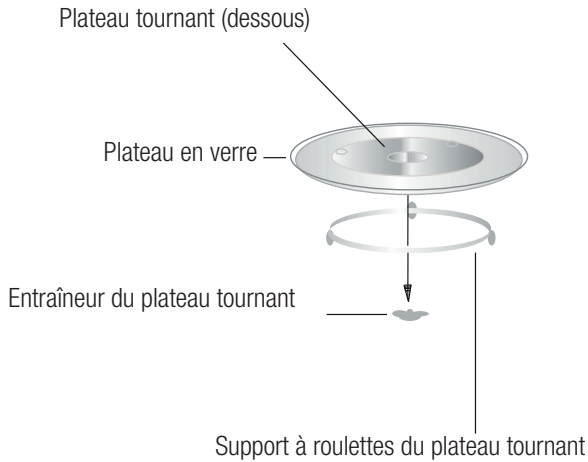

- Ne placez jamais le plateau en verre à l'envers. Il ne doit en aucun cas être bloqué.
- Utilisez toujours le plateau en verre et le support du plateau tournant pendant la préparation.
- Placez toujours les aliments et les récipients sur le plateau en verre pour la cuisson.
- En cas de fissure ou de cassure du plateau en verre ou du support du plateau tournant, contactez votre centre de services autorisé le plus proche.

3 Installation et raccordement

3.1 Installation et raccordement

- Retirez tous les matériaux d'emballage et les accessoires. Examinez tout signe de dommage tels que des creux ou des signes de porte cassée. N'installez pas le four s'il est endommagé.
- Retirez le film de protection sur la surface de la carrosserie du four à micro-ondes.
- Ne retirez pas le couvercle de mica marron clair fixé à la cavité du four pour protéger le magnétron.
- Le présent appareil a été conçu à des fins domestiques uniquement.
- Ce four a été conçu uniquement pour une utilisation encastrée. Il ne doit pas être posé ou utilisé à l'intérieur d'une armoire.
- Veuillez respecter les instructions d'installation.
- L'appareil peut être installé dans une armoire murale de 60 cm de largeur (55 cm de profondeur minimum et 85 cm au-dessus du sol).
- L'appareil est équipé d'une fiche et doit uniquement être branché à une prise de terre correctement installée.
- La tension du secteur doit correspondre aux valeurs spécifiées sur la plaque signalétique.
- Si le câble d'alimentation est endommagé, il doit être remplacé par une personne ou un service après-vente agréé. Si la fiche n'est plus accessible après l'installation, un dispositif coupe-circuit agissant sur tous les pôles doit être disponible sur le site d'installation, avec un espace de contact de 3 mm minimum.
- N'utilisez pas d'adaptateurs, de multiprises ou de rallonges. Toute surcharge expose à des risques d'incendie.



Les surfaces accessibles peuvent être chaudes pendant l'utilisation.



Évitez de coincer ou de plier le cordon d'alimentation.

3 Installation et raccordement

3.2 Installation du micro-ondes

Le four à micro-ondes est livré avec son kit d'encastrement monté en usine afin de simplifier son installation. Vous devez simplement fixer l'ensemble à votre meuble.

3.2.1 Niche d'encastrement

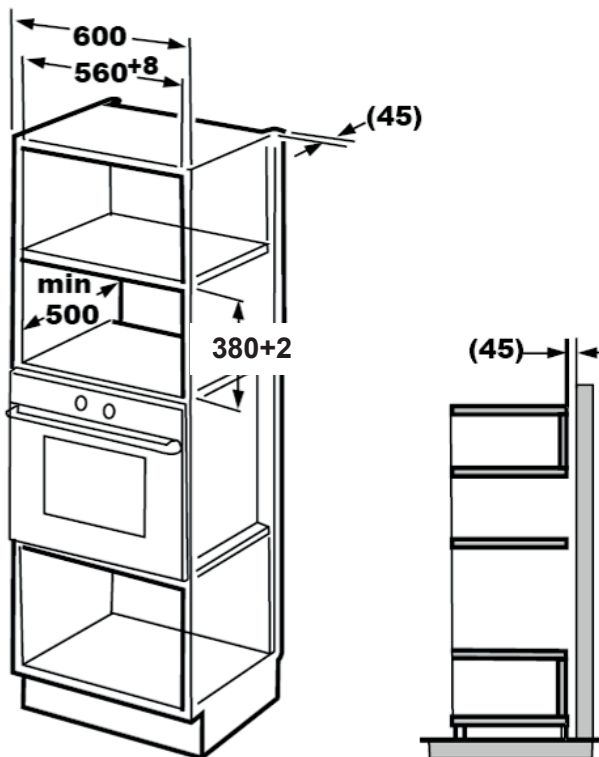

3 Installation et raccordement

3.2.2 Fixation du support d'encastrement

1. Lisez les instructions sur le gabarit inférieur de l'armoire et placez le gabarit sur le plan inférieur de l'armoire.

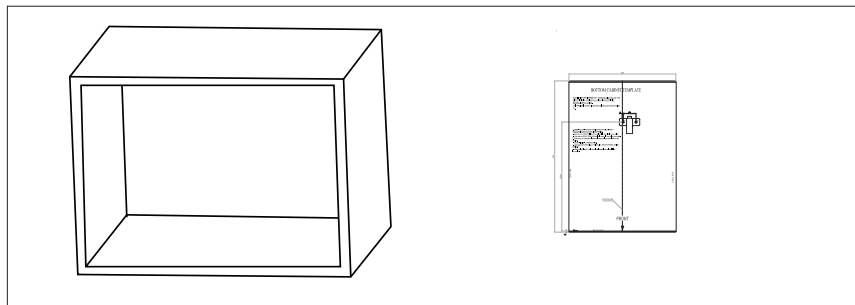

2. Faites des marques sur le plan inférieur de l'armoire selon les marques « a » sur le gabarit.

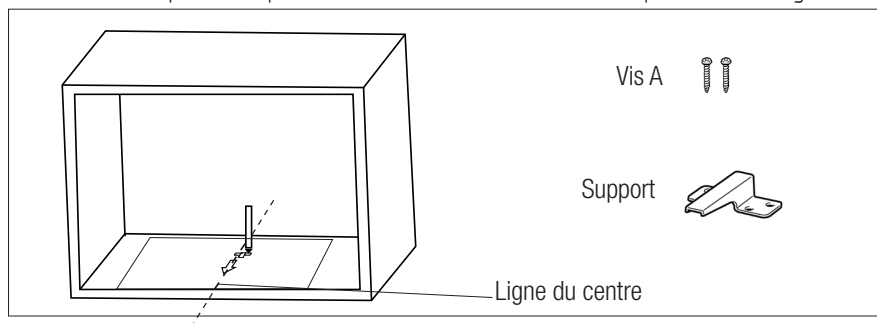

3. Retirez le gabarit et fixez le support à l'aide des vis A.

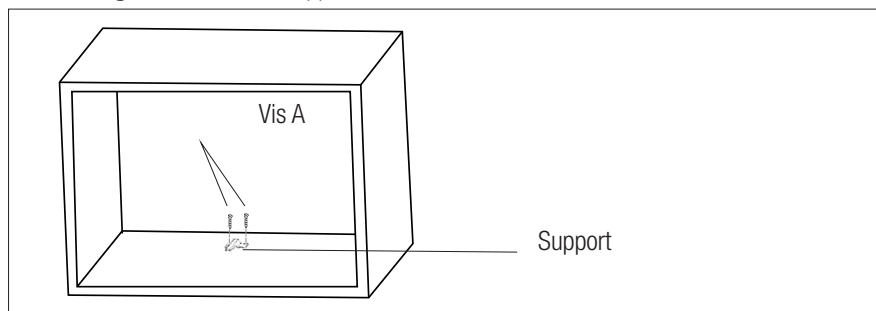

3 Installation et raccordement

3.2.3 Fixation du four

1. Installez le four dans la niche.
 - Assurez-vous que l'arrière du four est bloqué par le support.
 - Évitez de coincer ou de plier le cordon d'alimentation.
 - Branchez votre four à la prise murale.

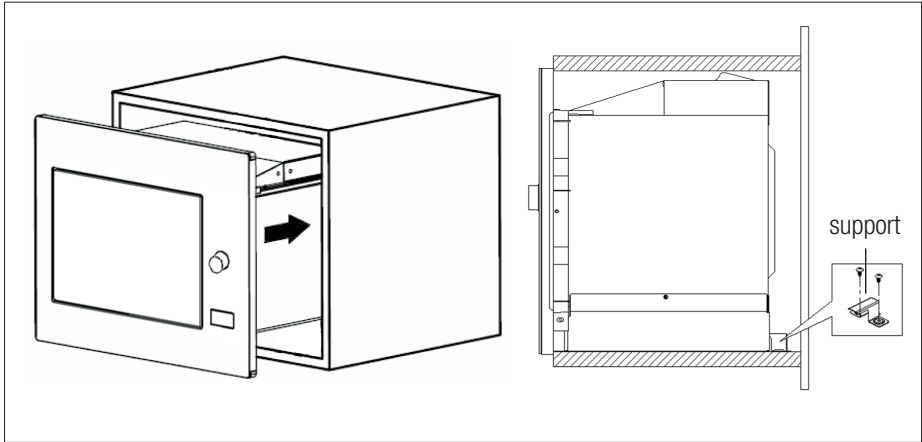

2. Ouvrez la porte, fixez le four à l'armoire à l'aide de la vis B à travers l'orifice situé au bas du cadre d'encastrement. Recouvrez la vis avec le cache en plastique fourni.

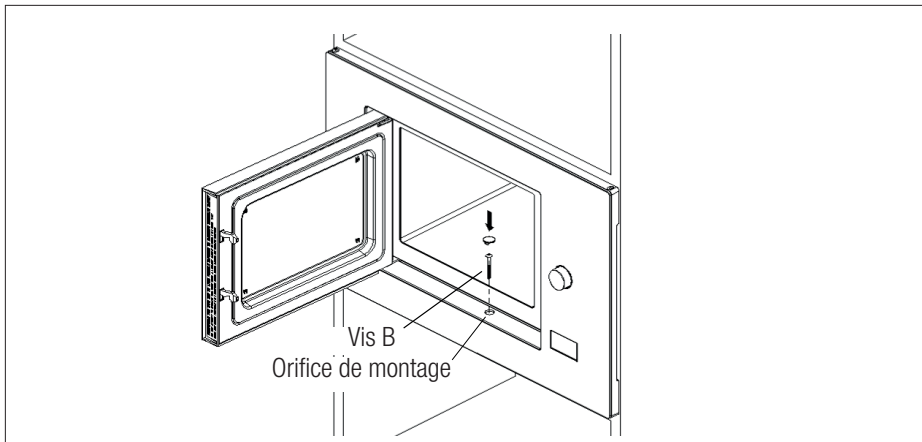

3 Installation et raccordement

3.3 Principes du fonctionnement au micro-ondes

- Préparez soigneusement vos aliments. Placez les parties restantes à l'extérieur de la boîte.
- Prêtez attention au temps de cuisson. Cuisinez dans le mode de temps le plus court spécifié et ajoutez plus de temps, le cas échéant. Les aliments cuits en excès peuvent produire de la fumée ou brûler.
- Couvrez les aliments pendant la cuisson. Couvrir les aliments prévient toute éclaboussure et permet d'en garantir la cuisson uniforme.
- Retournez les aliments tels que la volaille et les hamburgers lorsque vous les cuisinez dans un four à micro-ondes, afin d'accélérer la cuisson de ce type d'aliment. Tournez au minimum une fois, les aliments plus larges tels que les rôtis.
- Retournez les aliments tels que les boulettes de viande au milieu de la cuisson et remplacez celles du centre par celles de l'extérieur du récipient.

3.4 Raccordement électrique

L'appareil doit être mis à la terre. Ce four possède un câble de mise à la terre avec une fiche de terre. Branchez l'appareil à une prise murale correctement installée et mise à la terre. Le système de mise à la terre permet un fil de fuite électrique en cas de court-circuit et réduit les risques d'électrocution. Nous vous recommandons l'utilisation d'un circuit électrique dédié exclusivement au four. L'utilisation du four à haute tension est dangereuse et peut entraîner un incendie ou d'autres accidents susceptibles d'endommager le four.



AVERTISSEMENT : Toute mauvaise utilisation de la prise de terre peut provoquer un choc électrique.



Si vous avez des questions relatives à la mise à la terre et aux instructions en matière d'électricité, consultez un technicien électrique qualifié ou le personnel de service.



Le fabricant et/ou le revendeur n'assument aucune responsabilité pour les blessures ou les dommages sur le four qui peuvent résulter du non respect des procédures de raccordement électrique.

3.5 Test des ustensiles

Ne faites jamais fonctionner le four à vide. La seule exception concerne le test des ustensiles, décrit dans la section suivante. Certains ustensiles non métalliques peuvent ne pas convenir à une utilisation dans un micro-ondes. En cas de doute sur la convenance de vos ustensiles par rapport au micro-ondes, effectuez le test suivant.

1. Placez l'ustensile vide à tester dans le micro-ondes en même temps qu'un verre utilisable au micro-ondes, rempli avec 250 ml d'eau.
2. Faites fonctionner le four à la puissance maximale pendant 1 minute.
3. Vérifiez soigneusement la température de l'ustensile testé. S'il chauffe, il n'est pas approprié pour une utilisation au four à micro-ondes.
4. Ne dépassez jamais la limite de temps de fonctionnement de 1 minute. Si vous remarquez la formation d'un arc après 1 minute de fonctionnement, arrêtez le micro-ondes. Les ustensiles formant un arc ne sont pas appropriés pour une utilisation au micro-ondes.

3 Installation et raccordement

La liste suivante est un guide général qui pourrait vous aider à choisir le bon ustensile.

Ustensile de cuisson	Micro-ondes	Gril	Mixte
Verre thermorésistant	Oui	Oui	Oui
Verre non thermorésistant	Non	Non	Non
Céramiques thermorésistantes	Oui	Oui	Oui
Plat en plastique approprié pour le four à micro-ondes	Oui	Non	Non
Ustensiles de cuisine en papier	Oui	Non	Non
Plateau métallique	Non	Oui	Non
Rack métallique	Non	Oui	Non
Papier en aluminium et couvercles en forme de feuille	Non	Oui	Non
Porcelaines	Oui	Oui	Oui

4 Fonctionnement

4.1 Bandeau de commande

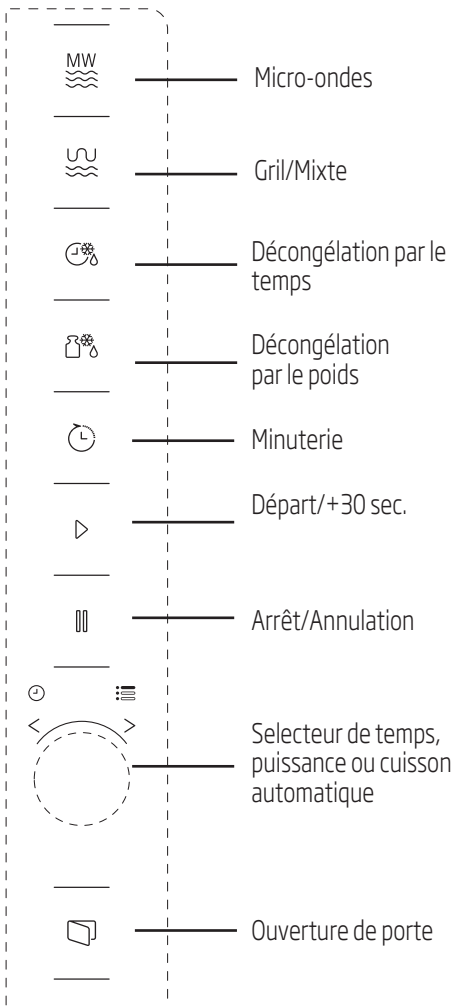

4.2 Réglage de l'heure

Lorsque le four à micro-ondes est sous tension, « 0:00 » s'affiche sur l'écran et un signal sonore retentit une fois.

1. Appuyez deux fois sur et les heures commencent à clignoter.
2. Tournez le bouton pour régler l'heure ; de 0 à 23 heures.
3. Appuyez sur et les minutes commencent à clignoter.
4. Tournez le bouton pour régler les minutes ; de 0 à 59 minutes.
5. Appuyez sur pour terminer le réglage de l'heure. Le symbole « : » clignote et l'heure s'affiche.



Si vous appuyez sur (Arrêter/Annuler) pendant le réglage du temps, le four retourne automatiquement au mode précédent.

4.3 Préparation d'une cuisson au micro-ondes

1. Appuyez sur et « P100 » s'affiche à l'écran.
2. Appuyez à nouveau sur ou tournez pour sélectionner la puissance désirée. À chaque pression de ce bouton, « P100 », « P80 », « P50 », « P30 » ou « P10 » s'affichent respectivement.
3. Appuyez sur (Démarrer/+30 Sec./Confirmer) pour confirmer et tournez pour régler le temps de cuisson de 5 secondes à 95 minutes.
4. Appuyez à nouveau sur pour démarrer la cuisson.

4 Fonctionnement



Exemple: Si vous souhaitez réchauffer un plat pendant 20 minutes. 20 minutes, voici comment faire:

1. Appuyez une fois sur et « P100 » s'affiche à l'écran.
 2. Appuyez une fois de plus sur ou tournez pour définir réchauffer votre plat.
 3. Appuyez sur pour confirmer et « P 80 » s'affiche à l'écran.
 4. Tournez pour ajuster le temps de cuisson jusqu'à ce que le four affiche « 20:00 ».
 5. Appuyez sur pour démarrer la cuisson.
- Les étapes de réglage de l'heure en bouton codes sont les suivantes :

4.4 Programmes de cuisson au micro-ondes

Commande	Écran	Puissance du micro-ondes	Mode de cuisson
1	P100	900 W	Cuisson des liquides et des soupes
2	P80	700 W	Réchauffage des plats
3	P50	450 W	Cuisson douce
4	P30	300 W	Décongélation forte
5	P10	100 W	Décongélation douce

4.5 Préparation d'une cuisson au gril ou mixte

1. Appuyez sur et « G » s'affiche à l'écran. Appuyez de manière répétée sur ou tournez pour sélectionner la puissance désirée. À chaque pression de ce bouton, « G », « C-1 » ou « C-2 » s'affichent respectivement.
2. Appuyez sur pour confirmer et tournez pour régler le temps de cuisson entre 0:05 et 95:00.
3. Appuyez à nouveau sur pour démarrer la cuisson.



Exemple : Si vous souhaitez réchauffer au micro-ondes et griller en même temps pendant 10 minutes, voici comment faire:

1. Appuyez une fois sur et « G » s'affiche à l'écran.
2. Appuyez une fois de plus sur ou tournez pour sélectionner le mode Réchauffage + grill.
3. Appuyez sur pour confirmer et « C-1 » s'affiche à l'écran.
4. Tournez pour régler le temps de cuisson jusqu'à ce que le four affiche « 10:00 ».
5. Appuyez sur pour démarrer la cuisson.

4 Fonctionnement

4.6 Programme de cuisson au gril ou mixte

Programme	Affichage à l'écran	Puissance micro-ondes	Puissance du gril
1 - Gril	G	0	Forte
2 - Réchauffage + Gril	C-1	450 W	Douce
3 - Mijotage + Gril	C-2	300 W	Moyen



Lorsque la moitié du temps du gril s'est écoulée, le four émet deux signaux sonores. Pour mieux griller, Nous vous conseillons de retourner les aliments, au milieu de la cuisson.

4.7 Démarrage rapide

1. En mode veille, appuyez sur pour cuire des liquides au micro-ondes. À chaque pression du bouton, le temps de cuisson augmente jusqu'à 95 minutes.
2. Pendant la cuisson en mode micro-ondes, gril, mixte ou décongélation par le temps, le temps de cuisson augmente de 30 secondes à chaque pression du bouton .
3. En mode veille, tournez dans le sens contraire des aiguilles d'une montre pour cuire des liquides et appuyez sur pour démarrer la cuisson.



Dans les modes cuisson automatique et décongélation par le poids, l'appui sur la touche n'augmentera pas le temps de cuisson.

4.8 Décongélation par le poids

1. Appuyez une fois sur .
2. Tournez pour sélectionner le poids des aliments de 100 à 2 000 g.
3. Appuyez sur pour démarrer la décongélation.

4.9 Décongélation par le temps



1. Appuyez une fois sur .
2. Tournez pour sélectionner le temps de décongélation. La durée maximale est de 95 minutes.
3. Appuyez sur pour démarrer le dégel.

4.10 Minuterie





Votre four est équipé d'une minuterie indépendante qui n'est pas reliée aux fonctions du four et peut être utilisé séparément (elle peut être réglée sur 95 minutes au maximum.)

1. Appuyez une fois sur et 00:00 s'affiche à l'écran.

4 Fonctionnement





2. Tournez  pour saisir l'heure exacte.
3. Appuyez sur  pour confirmer le réglage.
4. Lorsque le décompte du temps atteint 00:00, un signal retentit 5 fois. Si l'heure est réglée, l'heure actuelle s'affiche à l'écran.
Appuyez sur  pour arrêter la minuterie à tout moment.

4.11 Cuisson automatique

1. Tournez  dans le sens des aiguilles d'une montre pour sélectionner le menu désiré. Les Menus de « A-1 » et « A-8 », notamment pizza, viande, légumes, pâtes alimentaires, pommes de terre, poisson, boisson et popcorn, s'affichent.
2. Appuyez sur  pour confirmer.
3. Tournez  pour choisir le poids par défaut selon le tableau du menu.
4. Appuyez sur  pour démarrer la cuisson.



Exemple : Si vous souhaitez cuisiner automatiquement 350 g de poisson :

1. Tournez  dans le sens des aiguilles d'une montre jusqu'à ce que « A-6 » s'affiche à l'écran.
2. Appuyez sur  pour confirmer.
3. Tournez  pour sélectionner le poids du poisson jusqu'à ce que « 350 » s'affiche à l'écran.
4. Appuyez sur  pour démarrer la cuisson.

Liste des cuissons automatiques

Cuissons automatiques	Poids	Affichage à l'écran
A-1 Pizza	200 g	200
	400 g	400
A-2 Viande	250 g	250
	350 g	350
	450 g	450
A-3 Légumes	200 g	200
	300 g	300
	400 g	400
A-4 Pâtes alimentaires	50 g (avec 450 ml d'eau froide)	50
	100 g (avec 800 ml d'eau froide)	100
A-5 Pommes de terre	200 g	200
	400 g	400
	600 g	600
A-6 Poisson	250 g	250
	350 g	350
	450 g	450
A-7 Boissons	1 verre (120 ml)	1
	2 verres (240 ml)	2
	3 verres (360 ml)	3
A-8 Popcorn	50 g	50
	100 g	100

4.12 Cuissons enchaînées







Il est possible de programmer 2 cuissons enchaînées, si l'une d'elle est une décongélation, elle doit être sélectionnée en premier.





Si vous souhaitez décongeler les aliments pendant 5 minutes, puis les réchauffer pendant 7 minutes, procédez de la manière suivante :

1. Appuyez une fois sur .



4 Fonctionnement

2. Tournez  pour sélectionner le temps de dégel jusqu'à ce que « 5:00 » s'affiche à l'écran.
3. Appuyez une fois sur  et « P100 » s'affiche à l'écran.
4. Appuyez une fois de plus sur  ou tournez  pour sélectionner la fonction réchauffage.
5. Appuyez sur  pour confirmer et « P 80 » s'affiche à l'écran.
6. Tournez  pour ajuster le temps de cuisson jusqu'à ce que le four affiche « 07:00 ».
7. Appuyez sur  pour démarrer la cuisson. Un signal sonore retentit une fois pour la première phase et le décompte du temps de décongélation démarre. Le signal retentit à nouveau pour indiquer l'entrée dans la deuxième phase de cuisson. Le signal retentit 5 fois à la fin de la cuisson.

4.13 Information sur le programme en cours

1. Lors d'une cuisson, appuyez sur  ou (gril/mixte) pour afficher pendant 3 secondes la fonction de cuisson sélectionnée. Après 3 secondes, l'afficheur retourne au mode précédent.
2. Pendant la préparation, appuyez sur  et l'heure actuelle s'affiche pendant 3 secondes.

4.14 Sécurité enfants

1. **Verrouillage** : En mode Veille, appuyez sur  pendant 3 secondes et un signal sonore retentit ensuite pour indiquer que la sécurité enfants est activée.  s'affiche à l'écran.

2. **Déverrouillage** : Pour désactiver la sécurité enfants, appuyez sur  pendant 3 secondes et un long signal sonore retentit pour indiquer que la sécurité est désactivée.

4.15 Ouverture de la porte du four

Appuyez sur  pour ouvrir la porte du four micro-ondes.

5.1 Nettoyage



AVERTISSEMENT : N'utilisez jamais d'essence, de solvants ou de nettoyants abrasifs, d'objets métalliques ou de brosses dures pour nettoyer l'appareil.



AVERTISSEMENT : Ne trempez jamais l'appareil ou son cordon d'alimentation dans de l'eau ou dans tout autre liquide.

1. Éteignez l'appareil et débranchez le câble d'alimentation de la prise murale.
2. Patientez jusqu'au refroidissement complet de l'appareil.
3. Maintenez l'intérieur du four propre. Essayez à l'aide d'un tissu humide en cas d'éclaboussures d'aliments ou d'écoulements de liquides sur les parois du four. Utilisez un détergent doux lorsque le four est très sale. Évitez d'utiliser des pulvérisateurs et autres agents nettoyants agressifs, car ils peuvent causer des taches, des marques, et l'opacité de la surface de la porte.
4. Nettoyez les surfaces externes du four à l'aide d'un tissu humide. Évitez toute pénétration d'eau à partir des orifices d'aération, pour prévenir tout dommage des pièces fonctionnelles du four.
5. Essayez fréquemment les deux côtés de la porte et de la vitre, les joints de porte et les pièces à proximité des joints à l'aide d'un tissu humide, de sorte à nettoyer les taches de débordement et d'éclaboussures. Évitez d'utiliser des agents nettoyants abrasifs.
6. Évitez de mouiller le bandeau de commande. Nettoyez avec un chiffon humide et doux. Laissez la porte du four ouverte, pour éviter toute mise en marche inattendue lors du nettoyage du bandeau de commande.
7. En cas d'accumulation de vapeur à l'intérieur ou autour de la porte du four, nettoyez à l'aide d'un tissu doux. Cela se produit lorsque le four à micro-ondes fonctionne dans des conditions d'extrême humidité. C'est normal.
8. Dans certains cas, vous devrez retirer le plateau en verre pour le nettoyer. Lavez le plateau dans de l'eau savonneuse tiède ou au lave-vaisselle.
9. Nettoyez régulièrement le support à roulettes du plateau tournant et le bas du four pour éviter des bruits excessifs. Il suffit de nettoyer la surface inférieure du four à l'aide d'un détergent doux. l'entraîneur du plateau tournant dans de l'eau savonneuse tiède ou au lave-vaisselle. Lorsque vous retirez assurez-vous de le replacer correctement.
10. Afin d'éliminer les mauvaises odeurs dans votre four, placez-y un verre d'eau, du jus et des zestes d'un citron dans un bol profond utilisable dans un micro-ondes et faites fonctionner le four pendant 5 minutes au mode Micro-ondes. Nettoyez soigneusement et séchez ensuite en vous servant d'un chiffon doux.
11. Veuillez contacter le service agréé lorsque vous devez remplacer l'ampoule du four.
12. Nettoyez régulièrement le four et retirez tous les dépôts d'aliments. Dans le cas contraire, des défections de la surface pourraient survenir, affectant la durée de vie de l'appareil et vous exposant à des risques.
13. Évitez de mettre l'appareil au rebut avec les ordures ménagères ; éliminez les fours usagés dans les centres pour déchets spéciaux, qui sont mis à disposition par les communes.
14. Lorsque vous utilisez la fonction Grill du four à micro-ondes, une petite quantité de fumée et de vapeur s'échappe et se dissipe après un certain temps de fonctionnement.

6 Dépannage

Problème	Raison éventuelle	Solution
Le four ne démarre pas.	(1) Le cordon d'alimentation n'est pas correctement enfiché.	Débranchez. Branchez ensuite après 10 secondes.
	(2) Fusible grillé ou disjoncteur activé.	Remplacez le fusible ou le disjoncteur (réparé par un professionnel de notre entreprise).
	(3) Problème avec la sortie.	Testez la sortie avec d'autres appareils électriques.
Le four ne chauffe pas.	(4) La porte n'est pas correctement fermée.	Fermez correctement la porte.
Le plateau tournant en verre fait du bruit lorsque le four est en marche	(5) Le plateau tournant et le bas du four sont sales.	Reportez-vous à la section « Nettoyage et Entretien » pour le nettoyage des pièces sales.
Le four affiche l'erreur E-3 et ne fonctionne pas (pour le modèle MGB 25333 BG)	(6) La porte du four ne s'ouvre pas (en raison d'une obstruction devant la porte, d'une baisse de tension, etc.)	Débranchez. Branchez ensuite après 10 secondes.

Si prega di leggere questo manuale prima dell'uso!

Gentile e stimato Cliente,

grazie per aver scelto questo apparecchio Beko. Ci auguriamo che riesca ad ottenere i risultati migliori da questo prodotto, realizzato con tecnologia all'avanguardia e di alta qualità. Pertanto, prima di utilizzare il prodotto, La preghiamo di leggere con attenzione e per intero il presente manuale e ogni altro documento allegato, conservandoli come riferimento per impieghi futuri. Nel caso cedesse il prodotto ad altre persone, consegni loro anche queste istruzioni. Segua tutte le avvertenze e le informazioni riportate nel manuale utente.

Consideri che questo manuale utente può risultare valido anche per altri modelli. Il contenuto ne descrive chiaramente le eventuali differenze.

Significato dei simboli

I seguenti simboli sono utilizzati in diverse sezioni del presente manuale utente:



Informazioni importanti e suggerimenti utili sull'utilizzo.



Avvertenze di situazioni pericolose relative alla sicurezza della vita e della proprietà.



Avvertenza di superfici calde.



Questo prodotto è stato prodotto in moderni impianti rispettosi dell'ambiente, senza causare danni alla natura.

1 Istruzioni importanti sulla sicurezza e l'ambiente

Importanti istruzioni di sicurezza Leggere attentamente e conservare per riferimenti futuri

1.1 Istruzioni di sicurezza

Questa sezione contiene istruzioni di sicurezza che aiutano a proteggere da rischi di incendio, scosse elettriche, esposizione a perdite di energia a microonde, lesioni personali o danni alle cose. Il mancato rispetto di queste istruzioni invaliderà qualsiasi garanzia.

- I prodotti Beko sono conformi agli standard di sicurezza applicabili; quindi - in caso di danni al dispositivo o al cavo di alimentazione - la riparazione o la sostituzione dovrebbero essere a cura del rivenditore, del centro assistenza o di un servizio specializzato e autorizzato al fine di evitare di incorrere in eventuali pericoli. Lavori di riparazione svolti male o da persone non qualificate possono rivelarsi pericolosi e rischiosi per l'utente.
- L'apparecchiatura è destinata all'uso domestico e applicazioni simili, tra cui:

- Cucine per il personale in negozi, uffici e altri ambienti di lavoro;
 - Fattorie
 - Clienti in hotel e altri ambienti di tipo residenziale;
 - Ambienti tipo bed and breakfast.
- Non è stato pensato per uso industriale o di laboratorio.
 - Non tentare di avviare il forno quando il suo sportello è aperto, altrimenti si potrebbe essere esposti all'energia nociva delle microonde. Le serrature di sicurezza non devono essere disabilitate o manomesse.
 - Il forno a microonde è destinato a riscaldare cibi e bevande. L'asciugatura di cibo o indumenti e il riscaldamento di cuscini riscaldanti, pantofole, spugne, panni umidi e simili potrebbe comportare il rischio di lesioni, combustione e incendi.
 - Non mettere alcun oggetto tra il lato anteriore e lo sportello del forno. Non lasciare accumulare sporco o residui di detergente sulle superfici di chiusura.
 - Qualsiasi lavoro di manutenzione che comporti la rimozione del co-

perchio che fornisce la protezione contro l'esposizione alle microonde deve essere eseguito da persone/centri assistenza autorizzati. Qualsiasi altro approccio è pericoloso.

- Il prodotto è utilizzabile per cucinare, riscaldare e scongelare il cibo in ambiente domestico. Non deve essere utilizzato per scopi commerciali.
- Il forno non è progettato per asciugare materia vivente.
- Non utilizzare l'apparecchio per asciugare vestiti o asciugamani da cucina.
- Non usare questo apparecchio all'aperto, nei bagni, in ambienti umidi o in luoghi dove potrebbe bagnarsi.
- Non ci assumiamo alcuna responsabilità né risponderemo ad alcuna richiesta di garanzia per danni derivanti da un uso improprio o scorretto dell'apparecchio.
- Non tentare di smontare l'apparecchio. Non si accettano richieste di garanzia per danni derivanti da uso improprio.
- Servirsi unicamente di ricambi originali o consigliati dal produttore.
- Non lasciare l'apparecchio in funzione se non è sorvegliato.
- Utilizzare sempre l'apparecchio su una superficie stabile, piana, pulita, asciutta e non scivolosa.
- Questo apparecchio non è progettato per funzionare con un timer esterno o con un sistema di comando a distanza.
- Prima di usare l'apparecchio per la prima volta, pulire tutte le parti. Vedere altri dettagli nella sezione "Pulizia e Manutenzione".
- Servirsi dell'apparecchio unicamente per lo scopo per cui è stato previsto, secondo quanto descritto nel presente manuale.
- L'apparecchio diventa molto caldo quando in funzione. Fare attenzione a non toccare le parti calde all'interno del forno.
- Non far funzionare il forno se vuoto.
- L'utensile da cucina potrebbe diventare caldo a causa del calore trasferito dal cibo riscaldato all'utensile stesso. Si potrebbe aver bisogno di guanti da forno per tenere l'utensile.
- Per assicurarsi che siano adatti all'uso nei forni a microonde, gli utensili dovranno essere controllati.
- Non posizionare il forno su stufe o altri apparecchi che generano

calore. In caso contrario, potrebbe danneggiarsi e ciò invaliderà la garanzia.

- Mentre si aprono i coperchi o la pellicola dopo la cottura del cibo potrebbe uscire del vapore.
- L'apparecchio e le sue superfici accessibili potrebbero essere molto caldi quando l'apparecchio è in uso.
- Lo sportello e il vetro esterno potrebbero essere molto caldi quando l'apparecchio è in uso.
- Assicurarsi che l'alimentazione di rete sia conforme alle indicazioni riportate sulla targhetta dell'apparecchio.
- L'unico modo per scollegare l'apparecchio dall'alimentazione è rimuovere la spina dalla presa di corrente.
- Servirsi dell'apparecchio unicamente solo con una presa dotata di messa a terra.
- Non utilizzare l'apparecchio se il cavo di alimentazione o l'apparecchio stesso sono danneggiati.
- Non usare l'apparecchio con una prolunga.
- Non toccare mai l'apparecchio o la sua spina con mani umide o bagnate.
- Posizionare l'apparecchio in modo che la spina sia sempre accessibile.
- Evitare di danneggiare il cavo di alimentazione non schiacciandolo, piegandolo o strofinandolo su spigoli vivi. Tenere il cavo di alimentazione lontano da superfici calde e da fiamme libere.
- Assicurarsi che non ci sia pericolo che il cavo di alimentazione possa essere tirato accidentalmente o che qualcuno possa inciampare quando l'apparecchio è in uso.
- Scollegare l'apparecchio prima di ogni pulizia e quando non è in uso.
- Non tirare il cavo di alimentazione dell'apparecchio per scollegarlo dalla sua alimentazione e non avvolgere mai il cavo di alimentazione intorno all'apparecchio.
- Non immergere l'apparecchio, il cavo di alimentazione o la spina in acqua o altri liquidi. Non tenerlo sotto l'acqua corrente.
- Quando si scalda il cibo in contenitori di plastica o carta, controllare sempre il forno in quanto sussiste la possibilità di combustione.
- Prima di mettere i sacchetti nel forno, rimuovere i lacci metallici e/o i manici di metallo dei sacchetti di carta o di plastica.
- Se si osserva del fumo, spegnere l'apparecchio o disinserire la spina

del cavo di alimentazione e tenere lo sportello chiuso per soffocare le eventuali fiamme.

- Non usare il forno a microonde come spazio di conservazione. Non lasciare oggetti di carta, materiale di cottura o cibo all'interno del forno quando non utilizzato.
- Per evitare scottature, agitare o scuotere il contenuto dei biberon e dei vasetti di alimenti per bambini e controllarne la temperatura prima del consumo.
- Questo apparecchio è un dispositivo ISM di gruppo 2, classe B. Il gruppo 2 contiene tutte le apparecchiature ISM (Industrial, Scientific and Medical) in cui l'energia a radiofrequenza è intenzionalmente generata e/o utilizzata sotto forma di radiazione elettromagnetica per il trattamento di materiale, e le apparecchiature di erosione delle scintille.
- Le apparecchiature di classe B sono adatte all'uso in stabilimenti domestici e stabilimenti direttamente collegati a una rete di alimentazione a bassa tensione.
- Non usare olio da cottura nel forno. L'olio caldo potrebbe danneggiare i componenti e i materiali del forno, e potrebbe anche causare ustioni alla pelle.
- Praticare un taglio sugli alimenti con crosta spessa come le patate, le zucchine, le mele e le castagne.
- L'apparecchio deve essere posizionato in modo che il lato posteriore sia rivolto verso il muro.
- Prima di spostare l'apparecchio, fissare il piatto girevole per evitare danni.
- Le uova alla coque e quelle sode non devono essere riscaldate nel microonde in quanto potrebbero esplodere, anche al termine del tempo di riscaldamento.

AVVERTENZA: Se la sportello o le guarnizioni della sportello sono danneggiate, il forno non deve essere messo in funzione finché non sia stato riparato da un tecnico autorizzato.

AVVERTENZA: È pericoloso eseguire qualsiasi operazione di manutenzione o riparazione che riguardi la rimozione di un coperchio che evita l'esposizione all'energia delle microonde a meno che non venga eseguita da personale competente.

AVVERTENZA: Non si devono riscaldare liquidi o altri alimenti in contenitori sigillati perché potrebbero esplodere.

- Il forno deve essere pulito regolarmente ed ogni deposito di cibo deve essere rimosso.
- Ci dovrebbero essere almeno 20 cm di spazio libero sopra la superficie superiore del forno.
- Non cuocere troppi cibi, altrimenti si potrebbe causare un incendio.
- Non usare prodotti chimici e pulitori a vapore per pulire l'apparecchio.
- Si consiglia estrema cautela nell'uso in prossimità di bambini e di persone limitate nelle loro capacità fisiche, sensoriali o mentali.
- Questo apparecchio può essere utilizzato da bambini di età pari o superiore a 8 anni e da persone con capacità fisiche, sensoriali o mentali limitate o che non hanno conoscenze ed esperienza, purché siano sorvegliati nell'uso sicuro del prodotto o siano istruiti di conseguenza o comprendano i rischi dell'uso del prodotto. I bambini non devono giocare con l'apparecchio. Gli interventi di pulizia e manutenzione non vanno eseguiti dai bambini a meno che non siano controllati da una persona adulta.
- **Pericolo di soffocamento!** Tenere tutti i materiali di imballaggio lontano dalla portata dei bambini.
- A causa del calore eccessivo che si genera nelle modalità grill e combinata, i bambini dovrebbero essere autorizzati a utilizzare queste modalità solo sotto la supervisione di un adulto.
- Conservare il prodotto e il suo cavo di alimentazione in modo che siano inaccessibili ai bambini di età inferiore agli 8 anni.
- Non cucinare il cibo direttamente sul vassoio di vetro. Posizionare gli alimenti in/su utensili da cucina appropriati prima di metterli in forno.
- Durante la cottura a microonde i contenitori metallici per alimenti e bevande non sono ammessi. In caso contrario, potrebbero verificarsi delle scintille.
- Il forno a microonde non deve essere collocato in un armadio che non sia conforme alle istruzioni di installazione.
- Il forno a microonde è destinato esclusivamente all'uso da incasso.
- Se gli apparecchi da incasso sono utilizzati a un'altezza pari o superiore a 900 mm dal pavimento, si deve fare attenzione a non spostare il piatto girevole quando si tolgono i contenitori dall'apparecchio.

Istruzioni importanti sulla sicurezza e l'ambiente

- Se il prodotto da incasso si trova in un armadio con uno sportello, il prodotto deve essere azionato con lo sportello dell'armadio aperto.

riali di imballaggio con i rifiuti domestici o altri rifiuti. Portarli ai punti di raccolta per materiali di imballaggio previsti dalle autorità locali.

1.2 Conformità alla direttiva WEEE e allo smaltimento dei rifiuti:

Questo apparecchio è conforme alla Direttiva UE WEEE (2012/19/EU). Questo apparecchio riporta il simbolo di classificazione per i rifiuti delle apparecchiature elettriche ed elettroniche (WEEE).



Questo simbolo indica che questo prodotto non deve essere smaltito con altri rifiuti domestici al termine della sua vita utile. Il dispositivo usato deve essere portato a un punto di raccolta ufficiale per il riciclaggio di dispositivi elettrici ed elettronici.

Per individuare questi punti di raccolta, contattare le proprie autorità locali oppure il rivenditore presso cui è stato acquistato il prodotto. Ciascuna famiglia ha un ruolo importante nel recupero e riciclaggio di vecchi apparecchi. Lo smaltimento appropriato degli apparecchi usati aiuta a prevenire potenziali conseguenze negative per l'ambiente e la salute umana.

1.3 Conformità alla Direttiva RoHS:

L'apparecchio acquistato è conforme alla Direttiva UE RoHS (2011/65/EU). Non contiene materiali pericolosi o proibiti specificati nella Direttiva.

1.4 Informazioni di imballaggio



L'imballaggio del prodotto è fatto di materiali riciclabili in conformità con la normativa nazionale. Non smaltire i mate-

2 Il forno a microonde

2.1 Panoramica

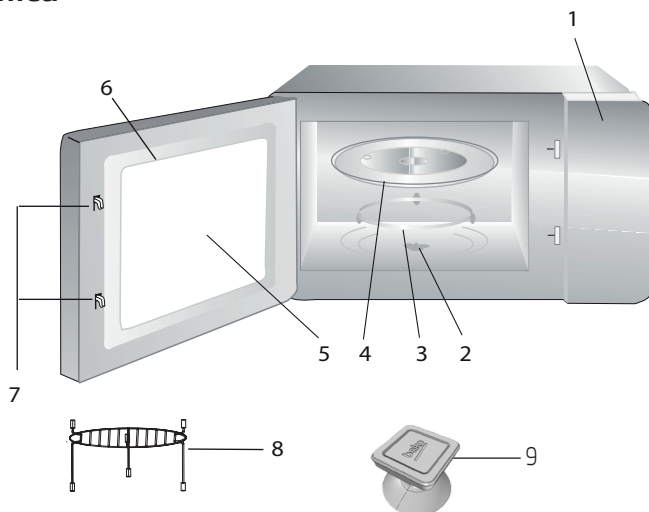

2.1.1. Comandi e parti

1. Pannello di controllo
2. Asta piatto girevole
3. Supporto piatto girevole
4. Vassoio di vetro
5. Vetro sportello forno
6. Gruppo sportello
7. Sistema di interblocco di sicurezza sportello
8. Rastrelliera grill (da usare solo con la funzione grill e posizionata sul vassoio di vetro)
9. Dispositivo di sollevamento a vuoto per l'apertura manuale dello sportello (applicabile al modello MGB 25333 BG).

2.1.2. Dati tecnici

Consumo energetico	230 V~50 Hz, 1450 W (microonde) 1000 W (grill)
Uscita	900 W
Frequenza operativa	2450 MHz
Dimensioni esterne	388 mm (A) / 595 mm (L) / 392 mm (P)
Dimensioni interne del forno	206 mm (A) / 328 mm (L) / 400 mm (P)
Capacità forno	25 litri
Peso netto	18,5 kg

I contrassegni sul prodotto o i valori dichiarati in altri documenti in dotazione con il prodotto sono valori ottenuti in condizioni di laboratorio secondo gli standard pertinenti. Questi valori possono variare secondo l'utilizzo dell'apparecchio e le condizioni ambientali. I valori di potenza sono testati a 230V.

2.1.3 Installazione del piatto girevole



- Non posizionare mai il vassoio di vetro al contrario. Il vassoio di vetro non deve mai essere ridotto.
- Durante la cottura devono essere sempre utilizzati il vassoio di vetro e il supporto del piatto girevole.
- Non cuocere direttamente gli alimenti sul vassoio di vetro. Mettere gli alimenti in/su utensili appropriati per la cucina prima di metterli nel forno.
- Se il vassoio di vetro o il supporto del piatto girevole si lesionano o si rompono, contattare il centro assistenza autorizzato più vicino.

3 Installazione e collegamento

3.1 Installazione e collegamento

- Rimuovere tutti i materiali di imballaggio e gli accessori. Esaminare il forno per eventuali danni, come rientranze o sportello rotto. Non installare se il forno è danneggiato.
- Rimuovere la pellicola protettiva che si trova sulla superficie dell'alloggiamento del forno a microonde.
- Non rimuovere la copertura marrone chiaro montata nella cavità del forno per proteggere il magnetron.
- Questo apparecchio è destinato solo ad uso domestico.
- Questo forno a microonde è concepito solo per uso a incasso. Non è concepito per essere utilizzato su piano di lavoro o all'interno di un alloggiamento.
- Osservare le speciali istruzioni per la installazione.
- L'apparecchio può essere installato in un alloggiamento montato a parete largo 60 cm (almeno 55 cm di profondità e 85 cm di distanza dal pavimento).
- L'apparecchio è dotato di una spina e deve essere collegato solo a una presa messa a terra correttamente installata.
- La tensione di rete deve corrispondere a quella specificata sulla targhetta di classificazione.
- La presa deve essere installata e il cavo di collegamento deve essere sostituito solo da personale autorizzato per l'assistenza. Se la spina non è più accessibile dopo l'installazione, bisogna prevedere un dispositivo di scollegamento omnipolare al lato di installazione con una distanza di contatto di almeno 3 mm.
- Non bisogna utilizzare adattatori, prese multiple e prolunghe. Il sovraccarico può provocare un rischio di incendio.



La superficie accessibile potrebbe essere calda durante il funzionamento.



Non intrappolare né piegare il cavo di alimentazione.

3 Installazione e collegamento

3.2 Installazione a incasso

3.2.1 Dimensione alloggiamento per l'installazione a incasso

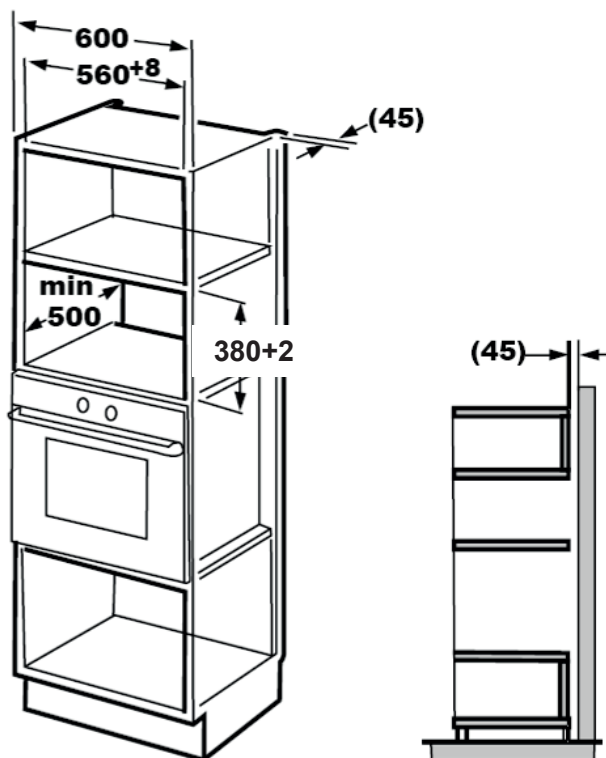

3 Installazione e collegamento

3.2.2 Preparazione dell'alloggiamento

1. Leggere le istruzioni sul modello nella parte bassa dell'alloggiamento e mettere il modello sul ripiano inferiore dell'alloggiamento.

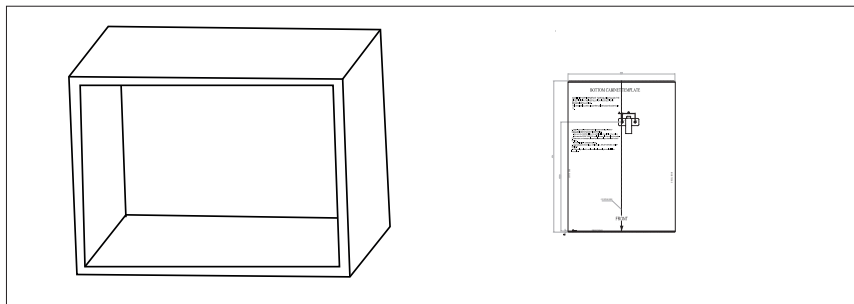

2. Eseguire i contrassegni sul ripiano inferiore dell'alloggiamento secondo i contrassegni "a" del modello.

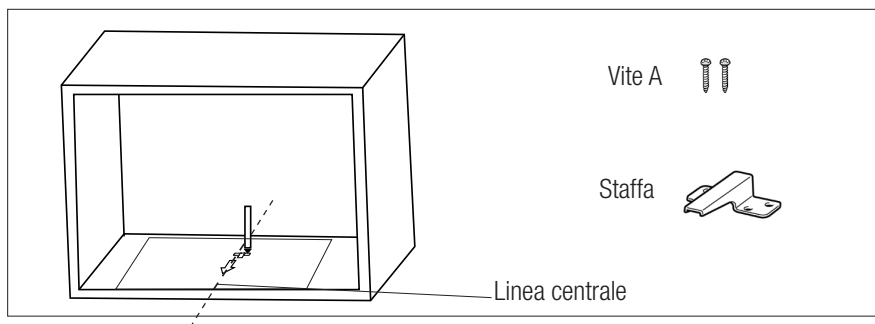

3. Rimuovere il modello nella parte bassa dell'alloggiamento e fissare la staffa con la vite A.

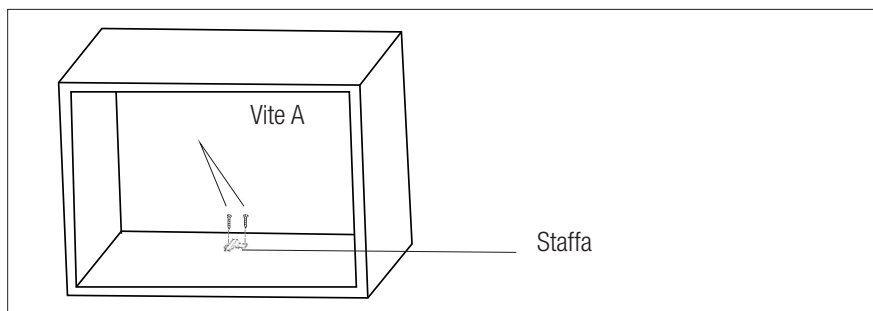

3 Installazione e collegamento

3.2.3 Fissaggio del forno

1. Installare il forno nell'alloggiamento.
 - Assicurarsi che il retro del forno sia bloccato dalla staffa.
 - Non intrappolare né piegare il cavo di alimentazione.

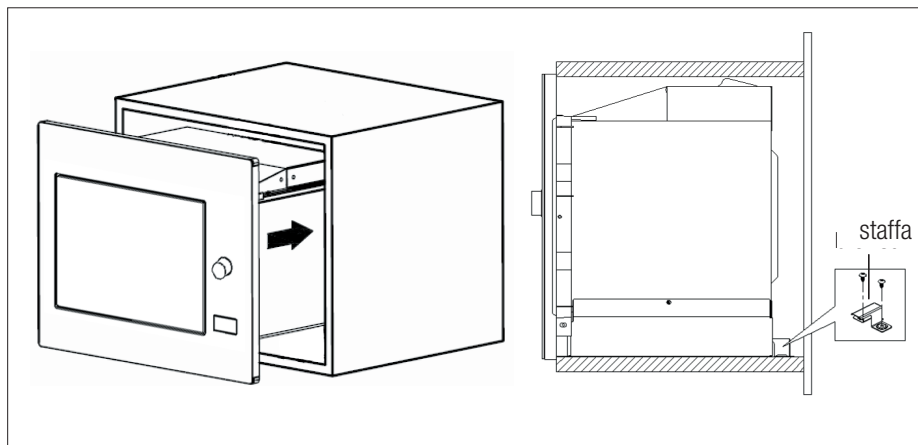

2. Aprire lo sportello, fissare il forno all'alloggiamento con la vite B attraverso il foro di installazione. Poi fissare la copertura in plastica di limitazione al foro di installazione.

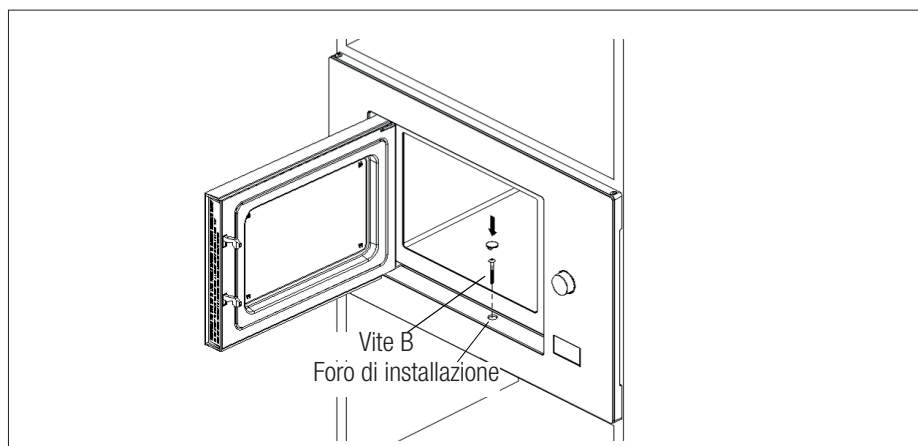

3 Installazione e collegamento

3.3 Interferenze radio



Il funzionamento del forno a microonde può provocare interferenze a radio, TV e apparecchi simili.

- Installare il microonde quanto più distante possibile da radio e TV. Il funzionamento del forno a microonde può provocare interferenze con la ricezione di radio o TV. 2. Collegare il forno in una presa elettrica standard. Assicurarsi che la tensione e la frequenza siano le stesse di quelle presenti sulla targhetta di classificazione.
- In caso di interferenza, potrebbe essere ridotta o eliminata prendendo le precauzioni che seguono:
- Pulire lo sportello e la superficie delle guarnizioni del forno.
- Impostare la direzione dell'antenna della radio o della TV.
- Riposizionare il forno sulla base della collocazione del ricevitore.
- Mettere il forno a microonde lontano dal ricevitore.
- Collegare il forno a microonde a un'altra presa, così il forno a microonde e il ricevitore saranno su linee diverse.

3.4 Principi della cottura con le microonde

- Preparare gli alimenti con attenzione. Mettere le parti rimanenti sull'esterno del piatto.
- Prestare attenzione al tempo di cottura. Cuocere nel tempo più breve specificato e aggiungere altri minuti, se necessario. Gli alimenti troppo cotti possono provocare fumo o bruciarsi.
- Coprire gli alimenti durante la cottura. La copertura degli alimenti previene gli schizzi e aiuta ad assicurare che siano cotti in modo uniforme.

- Girare gli alimenti come pollame e hamburger durante la cottura nel forno a microonde per accelerare la cottura di questo tipo di alimenti. Alimenti più grandi, come gli arrostiti, devono essere girati almeno una volta.
- Girare al contrario alimenti come polpette a metà della cottura e cambiarne la posizione, dal centro del piatto verso l'esterno e viceversa.

3.5 Istruzioni di messa a terra

Questo apparecchio deve essere messo a terra. Questo forno ha un cavo di messa a terra con una spina messa a terra. L'apparecchio deve essere collegato a una presa elettrica installata e messa a terra nel modo corretto. Il sistema di messa a terra consente di evitare perdite dal collegamento della corrente elettrica in caso di cortocircuito e riduce il rischio di scosse elettriche. Raccomandiamo l'uso di un circuito elettrico dedicato al forno. Il funzionamento ad alta tensione è pericoloso e può provocare incendio o altri incidenti che danneggerebbero il forno.



AVVERTENZA: L'errato utilizzo della spina di messa a terra può provocare scossa elettrica



In caso di domande sulla messa a terra e sulle istruzioni elettriche, consultare un tecnico elettricista qualificato o il personale di assistenza.



Il fabbricante e/o il rivenditore non accettano alcuna responsabilità per lesioni o danni al forno che potrebbero verificarsi quando non si rispettano le procedure di collegamento.

3 Installazione e collegamento

3.6 Test utensili

Non azionare mai il forno vuoto. L'unica eccezione è il test utensili descritto nella sezione che segue. Alcuni utensili non di metallo potrebbero non essere idonei per l'uso nel microonde. Se non si è sicuri dell'eventuale idoneità di un utensile al microonde, è possibile eseguire questo test.

1. Mettere l'utensile vuoto da testare nel forno a microonde assieme a un bicchiere compatibile per le microonde riempito con 250 ml di acqua.
2. Azionare il forno a microonde alla potenza massima per 1 minuto.
3. Controllare attentamente la temperatura dell'utensile in corso di test. Se si è riscaldato, non è idoneo all'uso nel microonde.
4. Non superare mai il limite di funzionamento massimo di 1 minuto. Se si notano archi elettrici durante il funzionamento di 1 minuto, spegnere il microonde. Gli utensili che provocano archi elettrici non sono idonei all'uso nel microonde.

L'elenco che segue è una guida generale che aiuta l'utente a selezionare l'utensile giusto.

Utensile per la cottura	Microonde	Grill	Modalità combinata
Vetro resistente al calore	Sì	Sì	Sì
Vetro non resistente al calore	No	No	No
Ceramica resistente al calore	Sì	Sì	Sì
Piatto di plastica idoneo al forno a microonde	Sì	No	No
Articoli da cucina in carta	Sì	No	No
Vassoio di metallo	No	Sì	No
Rastrelliera metallica	No	Sì	No
Fogli di alluminio e coperture di alluminio	No	Sì	No
Materiali in schiuma	No	No	No

4 Funzionamento

4.1 Pannello di controllo

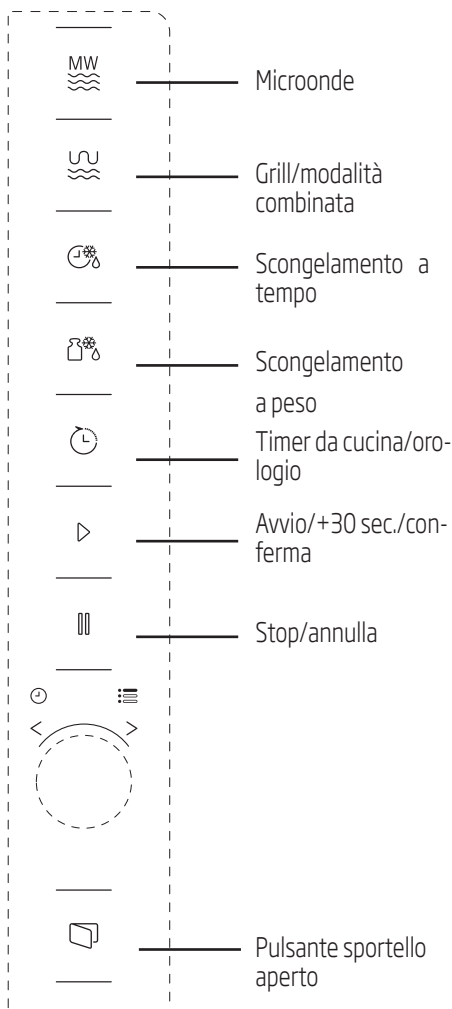

4.2 Istruzioni operative

4.2.1 Impostazione dell'orario

Quando il forno a microonde viene collegato, si visualizza "0:00" sullo schermo LED e un cicalino suona una volta.

1. Premere (timer da cucina/orologio) due volte e le cifre delle ore cominciano a lampeggiare.
2. Ruotare per regolare l'ora; il valore immesso deve essere compreso tra 0 e 23.
3. Premere (timer da cucina/orologio) e le cifre dei minuti cominciano a lampeggiare.
4. Ruotare per regolare i minuti; il valore immesso deve essere compreso tra 0 e 59.
5. Premere (timer da cucina/orologio) per terminare l'impostazione dell'orario. "0:" lampeggia e l'orario si illumina.



Se si preme (stop/annulla) durante l'impostazione del tempo, il forno torna automaticamente alla modalità precedente.

4.2.2 Cucinare con il forno a microonde

1. Premere (microonde) e "P100" si visualizza sullo schermo LED.
2. Premere di nuovo (microonde) o ruotare per selezionare la potenza desiderata. Ogni volta che si preme il pulsante, si visualizzano rispettivamente "P100", "P80", "P50", "P30" o "P10".
3. Premere (avvio/+30 sec./conferma) per confermare e ruotare per impostare il tempo

4 Funzionamento

di cottura su un valore compreso tra 0:05 e 95:00.

4. Premere  (avvio/+30 sec./conferma) di nuovo per avviare la cottura.



Esempio: Se si desidera utilizzare 80% di potenza microonde per una cottura di 20 minuti, è possibile utilizzare il forno secondo i punti che seguono.

5. Premere  (microonde) una volta e "P100" si visualizza sullo schermo.

6. Premere di nuovo  (microonde) o ruotare  per la potenza del forno all'80%.

7. Premere  (avvio/+30 sec./conferma) per confermare e "P 80" si visualizza sullo schermo.

8. Ruotare  per regolare il tempo di cottura finché il forno visualizza "20:00".

9. Premere  (avvio/+30 sec./conferma) per avviare la cottura.

I passi per regolare il tempo con il pulsante sono i seguenti:



Impostazione della durata	Ammontare incremento
0-1 minuto	5 secondi
1-5 minuti	10 secondi
5-10 minuti	30 secondi
10-30 minuti	1 minuto
30-95 minuti	5 minuti



4.2.3 Istruzioni tastiera microonde

Ordine	Schermo	Potenza microonde
1	P100	100%
2	P80	80%

3	P50	50%
4	P30	30%
5	P10	10%

4.3 Cottura con grill o modalità combinata

1. Premere  (grill/modalità combinata) e "G" si visualizza sullo schermo LED. Premere  (grill/modalità combinata) ripetutamente o ruotare  per selezionare la potenza desiderata. Ogni volta che si preme il pulsante, si visualizzano rispettivamente "G", "C-1" o "C-2".



2. Premere  (avvio/+30 sec./conferma) per confermare e ruotare  per impostare il tempo di cottura su un valore compreso tra 0:05 e 95:00.

3. Premere  (avvio/+30 sec./conferma) di nuovo per avviare la cottura.



Esempio: Se si desidera utilizzare 55% di potenza microonde e 45% di potenza grill (C-1) per una cottura di 10 minuti, è possibile utilizzare il forno secondo i punti che seguono.

1. Premere  (grill/modalità combinata) una volta e "G" si visualizza sullo schermo.

2. Premere  (grill/modalità combinata) ancora una volta o ruotare  per selezionare la modalità combinata 1.

3. Premere  (avvio/+30 sec./conferma) per confermare e "C-1" si visualizza sullo schermo.

4. Ruotare  per regolare il tempo di cottura finché il forno visualizza "10:00".

4 Funzionamento

5. Premere  (avvio/+30 sec./conferma) per avviare la cottura.





4.3.1 Istruzioni tastiera (grill/ modalità combinata)

Ordine	Schermo	Potenza microonde	Grill Potenza
1	G	0%	100%
2	C-1	55%	45%
3	C-2	36%	64%



Quando metà del tempo del grill è trascorso, il forno suona due volte e ciò è normale. Per ottenere un effetto grill migliore, bisogna ruotare gli alimenti, chiudere lo sportello e poi premere (avvio/+30 sec./conferma) per continuare la cottura. Se non si esegue alcuna operazione, il forno continua la cottura.



4.4 Avvio rapido

1. In modalità stand-by, premere  (avvio/+30 sec./conferma) per avviare la cottura con la potenza del forno al 100%. Ogni volta che si preme il pulsante, il tempo di cottura aumenta fino a 95 minuti a scatti di 30 secondi.
2. Per la cottura nel forno a microonde, la cottura con grill e modalità combinata o le modalità di scongelamento a tempo, il tempo di cottura aumenta di 30 secondi ogni volta che si preme  (avvio/+30 sec./conferma).
3. In modalità stand-by, ruotare  in senso antiorario per impostare il tempo di cottura in modo da avviare la cottura con il 100% di potenza e premere  (avvio/+30 sec./conferma) per avviare la cottura.





Nel menu auto e nelle modalità di scongelamento a peso, la pressione di  (avvio/+30 sec./conferma) non fa aumentare il tempo di cottura.

4.5 Scongelamento a peso



1. Premere  (scongelamento a peso) una volta.
2. Ruotare  per selezionare il peso degli alimenti da 100 a 2000 g.
3. Premere  (avvio/+30 sec./conferma) per avviare lo scongelamento.

4.6 Scongelamento a tempo

1. Premere  (scongelamento a tempo) una volta.
2. Ruotare  per selezionare il tempo di scongelamento. Il tempo massimo è 95 minuti.
3. Premere  (avvio/+30 sec./conferma) per avviare lo scongelamento. La potenza di scongelamento è P30 e non può essere modificata.

4.7 Timer da cucina (contatore)

Il forno è dotato di un contatore automatico che non è collegato alle funzioni del forno e può essere utilizzato separatamente in cucina (può essere impostato su un massimo di 95 minuti).

1. Premere  (timer da cucina/orologio) e 00:00 si visualizza sullo schermo LED.
2. Ruotare  per immettere il tempo corretto.
3. Premere  (avvio/+30 sec./conferma) per confermare l'impostazione.

4 Funzionamento





4. Quando il conto alla rovescia del tempo immesso arriva a 00:00, il cicalino suona 5 volte. Se il tempo è impostato (sistema a 24 ore), l'ora corrente viene visualizzata sullo schermo LED.

Premere  (stop/annulla) per interrompere il timer in qualsiasi momento.







Le funzione del timer da cucina sono diverse dal sistema a 24 ore. Il timer da cucina è solo un timer.

4.8 Menu auto

1. Ruotare  per selezionare il menu indesiderato. Vengono visualizzati i menu tra "A-1" e "A-8", cioè pizza, carne, verdure, pasta, patate, pesce, bevande e popcorn.
2. Premere  (avvio/+30 sec./conferma) per confermare.
3. Ruotare  per scegliere il peso predefinito secondo lo schema del menu.
4. Premere  (avvio/+30 sec./conferma) per avviare la cottura.



Esempio: Se si desidera usare "Menu auto" per cucinare 350 g di pesce:

1. Ruotare  in senso orario finché viene visualizzato sullo schermo "A-6".
2. Premere  (avvio/+30 sec./conferma) per confermare.
3. Ruotare  per selezionare il peso del pesce finché "350" viene visualizzato sullo schermo.
4. Premere  (avvio/+30 sec./conferma) per avviare la cottura.

4.8.1 Menu cottura automatica

Menu	Peso	Schermo	
A-1 Pizza	200 g	200	
	400 g	400	
A-2 Carne	250 g	250	
	350 g	350	
	450 g	450	
	A-3 Verdure	200 g	200
300 g		300	
400 g		400	
A-4 Pasta	50 g (con 450 ml di acqua fredda)	50	
	100 g (con 800 ml di acqua fredda)	100	
A-5 Patate	200 g	200	
	400 g	400	
	600 g	600	
A-6 Pesce	250 g	250	
	350 g	350	
	450 g	450	
A-7 Bevande	1 bicchiere (120 ml)	1	
	2 bicchieri (240 ml)	2	
	3 bicchieri (360 ml)	3	
A-8 Popcorn	50 g	50	
	100 g	100	









4.9 Cottura multi-fase

Possono essere impostate massimo 2 fasi per la cottura. Nella cottura multi-fase se una fase è sbrinamento, bisogna mettere sbrinamento come prima fase.





Se si desidera scongelare gli alimenti per 5 minuti e poi cucinarli con l'80% di potenza del microonde per 7 minuti, eseguire i punti sotto:



4 Funzionamento

1. Premere  (scongelamento a tempo) una volta.
2. Ruotare  per selezionare il tempo di scongelamento finché "5:00" viene visualizzato sullo schermo.
3. Premere  (microonde) una volta e "P100" si visualizza sullo schermo.
4. Premere di nuovo  (microonde) o ruotare  per la potenza del forno all'80%.
5. Premere  (avvio/+30 sec./conferma) per confermare e "P 80" si visualizza sullo schermo.
6. Ruotare  per regolare il tempo di cottura finché il forno visualizza "7:00".
7. Premere  (avvio/+30 sec./conferma) per avviare la cottura. Il cicalino suona una volta per la prima fase e comincia il conto alla rovescia del tempo per lo scongelamento. Il cicalino suona ancora una volta quando si immette la seconda fase di cottura. Il cicalino suona 5 volte alla fine della cottura.

4.10 Funzione richiesta

1. In modalità microonde, grill e modalità combinata, premere  (microonde) o  (grill/modalità combinata) e il livello corrente di alimentazione sarà visualizzato per 3 secondi. Dopo 3 secondi, il forno torna alla modalità precedente.
2. Durante la cottura, premere  (timer da cucina/orologio) e l'ora corrente viene visualizzata per 3 secondi.

4.11 Blocco bambini

1. **Blocco:** In modalità stand-by, premere  (stop/annulla) per 3 secondi e si sente un cicalino che indica che il blocco bambini è attivato. Se l'ora è già impostata, viene visualizzata anche l'ora corrente; altrimenti  viene visualizzato sullo schermo LED.
2. **Sblocco:** Per disattivare il blocco bambini, premere  (stop/annulla) per 3 secondi e si sente un lungo "bip" che indica che il blocco bambini è disattivato.

4.12 Apertura sportello del forno

Premere  (apri sportello) e si apre lo sportello del forno.



Se lo sportello non può essere aperto con il pulsante "apri sportello" nel modello MGB 25333 BG (per es. a causa di un'interruzione elettrica), si può aprire lo sportello con il dispositivo di sollevamento a vuoto per l'apertura manuale dello sportello.

5.1 Pulizia



AVVERTENZA: Non utilizzare mai gasolio, solventi, agenti di pulizia abrasivi, oggetti metallici o spazzole dure per pulire l'apparecchio.



AVVERTENZA: Non immergere mai l'apparecchio in acqua o il suo cavo di alimentazione o altro liquido.

1. Spegnerne l'apparecchio e scollegare il cavo di alimentazione dalla presa elettrica.
2. Attendere il completo raffreddamento dell'apparecchio.
3. Mantenere pulita la parte interna del forno. Pulire con un panno umido quando alimenti schizzati o liquidi versati si attaccano alle pareti del forno. Può essere utilizzato un detergente delicato se il forno si sporca molto. Evitare di utilizzare agenti di pulizia a spruzzo o aggressivi perché potrebbero provocare macchie, segni e opacità sulla superficie dello sportello.
4. Le superfici esterne del forno devono essere pulite con un panno umido. Non lasciare entrare acqua dalle aperture di ventilazione per impedire danni alle parti del forno.
5. Pulire di frequente entrambi i lati dello sportello e il vetro, le guarnizioni dello sportello e le parti vicine alle guarnizioni con un panno umido per rimuovere eccessi e macchie da schizzi. Non usare agenti di pulizia abrasivi.
6. Non lasciar bagnare il pannello di controllo. Pulire con un panno morbido umido. Lasciare lo sportello del forno aperto per impedire un funzionamento accidentale quando si pulisce il pannello di controllo.
7. Se si accumula vapore all'interno o attorno allo sportello del forno, pulire con un panno morbido. Questo può verificarsi quando il forno a microonde è utilizzato in condizioni di alta umidità. Ciò è normale.
8. In alcuni casi può essere necessario rimuovere la parte in vetro per la pulizia. Lavare in acqua calda saponata o in lavastoviglie.
9. L'anello del rullo e la base del forno devono essere puliti regolarmente per evitare rumori eccessivi. Sarà sufficiente pulire la superficie inferiore del forno con un detergente delicato. Lavare l'anello del rullo in acqua calda saponata o in lavastoviglie. Quando si rimuove l'anello del rullo dalla base interna del forno per la pulizia, assicurarsi di installarlo nella posizione corretta quando lo si rimonta.
10. Per rimuovere i cattivi odori dal forno, mettere un bicchiere di acqua con succo e buccia di un limone in una ciotola profonda adatta all'uso in microonde e azionare il forno per 5 minuti in modalità microonde. Poi asciugare bene con un panno morbido.
11. Contattare l'assistenza autorizzata quando la lampadina del forno deve essere sostituita.
12. Il forno deve essere pulito regolarmente e tutti i depositi di cibo devono essere rimossi. Se il forno non è mantenuto pulito, possono verificarsi difetti alla superficie che influenzano negativamente il ciclo di vita dell'apparecchio e potenzialmente provocano rischi.
13. Non smaltire questo apparecchio con i rifiuti domestici; i forni vecchi devono essere smaltiti in centri speciali per rifiuti previsti dai comuni.
14. Quando il forno a microonde è usato in modalità grill, una piccola quantità di fumo e odori può essere avvertita: essa scompare dopo un breve periodo di utilizzo.

5.2 Conservazione

- Se si pensa di non usare l'apparecchio per un lungo periodo, riporlo con attenzione.
- Assicurarsi che l'apparecchio sia scollegato, freddo e completamente asciutto.
- Conservare l'apparecchio in un luogo fresco e asciutto.
- Tenere l'apparecchio lontano dalla portata dei bambini.

6 Ricerca e risoluzione dei problemi

Normale	
Il forno a microonde interferisce con la ricezione TV.	La ricezione radio e TV può essere influenzata dal funzionamento del forno a microonde. È simile all'interferenza provocata da piccoli apparecchi elettrici, come mixer, aspirapolvere e ventilatore elettrico. Ciò è normale.
La luce del forno è scura.	Con la cottura a microonde a bassa potenza, la luce del forno potrebbe oscurarsi. Ciò è normale.
Accumulo di vapore sullo sportello, aria calda che fuoriesce dalle aperture	Durante la cottura, può prodursi vapore dagli alimenti. La maggior parte di questo vapore fuoriesce dalle aperture. Ma potrebbe accumularsene un po' su una parte fredda, come lo sportello del forno. Ciò è normale.
Forno avviato in modo accidentale senza alimenti all'interno.	Non è consentito utilizzare l'apparecchio senza alimenti dentro. È molto pericoloso.

Problema	Possibile causa	Soluzione
Il forno non si avvia.	(1) Il cavo di alimentazione non è collegato correttamente.	Scollegare. Poi ricollegare di nuovo dopo 10 secondi.
	(2) Il fusibile è bruciato o è attivato l'interruttore di circuito.	Sostituire il fusibile o reimpostare l'interruttore di circuito (farlo riparare da un professionista della nostra azienda).
	(3) Problemi con la presa elettrica.	Testare la presa con altri apparecchi elettrici.
Il forno non si riscalda.	(4) Lo sportello non è chiuso bene.	Chiudere bene lo sportello.
Il piatto girevole fa rumore quando il forno a microonde è in funzione.	(5) Il piatto girevole e la parte bassa del forno sono sporchi.	Vedere la sezione "Pulizia e manutenzione" per pulire le parti sporche.
Il forno visualizza errore E-3 e non funziona (per il modello MGB 25333 BG)	(6) Lo sportello del forno non si apre (per un'ostruzione avanti allo sportello, bassa tensione, ecc.)	Scollegare. Poi ricollegare di nuovo dopo 10 secondi.



CERTIFICATO DI GARANZIA

La presente garanzia commerciale si intende aggiuntiva e non sostitutiva di ogni altro diritto di cui gode il consumatore, intendendo per consumatore esclusivamente colui che utilizza il bene per scopi estranei all'attività imprenditoriale o professionale eventualmente svolta e pertanto per uso domestico/privato, e in particolare non pregiudica in alcun modo i diritti del consumatore stabiliti dal Dlgs 206/05. BEKO Italy S.r.l. in conformità alla facoltà prevista dalla legge, offre al consumatore una garanzia commerciale aggiuntiva, nei termini e nei modi di seguito indicati.

Questo certificato non deve essere spedito per la convalida. È valido e operante solo se conservato assieme alla ricevuta fiscale o altro documento reso fiscalmente obbligatorio.

Condizioni di Garanzia

1. BEKO Italy S.r.l. garantisce l'apparecchio per un periodo di 2 anni dalla data di acquisto (12 mesi se acquistato con fattura di vendita e non con scontrino fiscale).
2. La garanzia è valida esclusivamente sul territorio italiano compresa la Repubblica di San Marino e la città del Vaticano e deve essere comprovata da scontrino fiscale o fattura, che riporti il nominativo del Rivenditore, la data di acquisto dell'apparecchio nonché gli estremi e identificativi dello stesso (tipo, modello).
3. Per garanzia s'intende la sostituzione o riparazione gratuita delle parti componenti l'apparecchio che sono risultate difettose all'origine, per vizi di fabbricazione.
4. L'utente decade dai dritti di garanzia se non denuncia il difetto di conformità entro 2 mesi dalla scoperta dello stesso.
5. Diritto di Chiamata: gratuita per i primi 12 mesi di garanzia, a pagamento per gli altri 12 mesi nel caso l'utente non sia in grado di provare che il difetto sia dovuto a vizio di conformità del prodotto.
6. Manodopera e ricambi gratuiti per i 24 mesi del periodo di garanzia.
7. L'intervento di riparazione viene effettuato presso il centro di assistenza reperibile presso il call centre e sul sito www.beko.it, fatto salvo i casi di impossibilità oggettiva o di forza maggiore.
8. La riparazione o sostituzione dei componenti o dell'apparecchio stesso, non estendono la durata della garanzia.
9. Tutte le parti asportabili e tutte le parti estetiche, non sono coperte da garanzia.
10. Tutti i materiali soggetti ad usura non sono coperti da garanzia a meno che venga dimostrata la difettosità risalente a vizio di fabbricazione delle stesse.
11. La BEKO Italy S.r.l. declina ogni responsabilità per eventuali danni che possano derivare, direttamente od indirettamente, a persone e cose come conseguenza del mancato rispetto delle istruzioni tutte, incluse nell'apposito Manuale per l'uso dell'apparecchio allegato a ciascuno apparecchio, da parte dell'utente ed in particolar modo per quanto concerne le avvertenze relative alla installazione, all'uso ed alla manutenzione dell'apparecchio stesso.
12. La garanzia non diventa operante e l'assistenza sarà effettuata totalmente a pagamento nei seguenti casi:
 - a. Danni dovuti al trasporto o alla movimentazione delle merci.
 - b. Interventi di installazione e montaggio, così come l'errata connessione o errata erogazione dalle reti di alimentazione, mancanza di allacciamento alla presa di terra.
 - c. Installazione errata, imperfetta o incompleta, per incapacità d'uso da parte dell'Utente, se mancano gli spazi necessari ad operare attorno ai prodotti, per eccessiva o scarsa temperatura dell'ambiente,.
 - d. Interventi nei quali non è stato riscontrato il difetto lamentato, o per generici problemi di funzionamento causati da errata impressione del cliente
 - e. Danni causati da agenti atmosferici (fulmini, terremoti, incendi, alluvioni, ecc.)
 - f. Se il numero di matricola risulta asportato, cancellato o manomesso.
 - g. Riparazioni, modifiche o manomissioni effettuate da persone non autorizzate dal produttore o comunque per cause non dipendenti dal prodotto. Per guasti dovuti a mancanza di regolare manutenzione (pulizia e manutenzione del prodotto.).
 - h. Mancanza dei documenti fiscali o se gli stessi risultano contraffatti o non inerenti al prodotto.
 - i. L'uso improprio dell'apparecchio, non di tipo domestico o diverso da quanto stabilito dal produttore, fa decadere il dritto alla Garanzia.
 - j. Per tutte le circostanze esterne che non siano riconducibili a difetti di fabbricazione dell'elettrodomestico.
 - k. Si intendono a pagamento anche tutti gli eventuali trasporti necessari per lo svolgimento degli interventi legati ai casi citati.

Il Servizio Assistenza di BEKO Italy S.r.l. è l'unico autorizzato a riparare i prodotti a marchio BEKO. Per ogni controversia è competente il foro di Milano.

Durante e dopo il periodo di garanzia, vi consigliamo di rivolgervi sempre ai nostri centri di assistenza autorizzati. Per contattare il Centro di Assistenza Tecnica Autorizzato operante nella sua zona chiami il numero unico per l'Italia:

02.03.03

Prima di contattare l'assistenza tecnica, al fine di agevolare la gestione della chiamata, è necessario avere a portata di mano il modello del prodotto e il documento fiscale di acquisto.

¡Lea el manual de usuario antes de utilizar el aparato!

Estimado cliente:

Gracias por elegir un aparato Beko. Esperamos que obtenga los mejores resultados de su aparato, ya que ha sido fabricado con gran calidad y con tecnología de última generación. Por esta razón, le aconsejamos que lea este manual de usuario y todos los demás documentos adjuntos con atención antes de utilizar el aparato y que los guarde para futuras consultas. Si entrega este aparato a otra persona, proporciónese también el manual de usuario. Siga las instrucciones prestando especial atención a toda la información y advertencias incluidas en el manual de usuario.

Recuerde que este manual de usuario también puede servir para otros modelos. En el manual se describen las diferencias entre los modelos explícitamente.

Significado de los símbolos

Los siguientes símbolos se usan en las diversas secciones del presente manual de usuario:



Información importante y consejos útiles sobre el uso.



Advertencias de situaciones peligrosas sobre la seguridad de las personas y la propiedad.



Advertencia para las superficies calientes.



Este aparato se ha fabricado en plantas de fabricación modernas y que hacen uso de procesos respetuosos con el medio ambiente.

Instrucciones importantes de seguridad, léalas con cuidado y guárdelas para futuras consultas.

1.1 Advertencias de seguridad

Esta sección contiene instrucciones de seguridad que ayudarán a protegerse contra riesgos de incendio, descargas eléctricas, exposición a fugas de ondas microondas, lesiones personales o daños a la propiedad. El incumplimiento de estas instrucciones anulará cualquier garantía.

- Los hornos microondas Beko cumplen con las normativas de seguridad aplicables; por lo tanto, en caso de que se produzcan daños en el aparato o en el cable de alimentación, éste deberá ser reparado o sustituido por el distribuidor, el servicio técnico o servicio especializado y autorizado para evitar cualquier peligro. Las reparaciones realizadas por personal no cualificado pueden ser peligrosas y causar riesgos para el consumidor.
- Este aparato está destinado para usos domésticos y similares como en:
 - Las cocinas del personal en tiendas, oficinas y otros ambientes de trabajo;
 - en granjas
 - en hoteles, y otros ambientes de tipo residencial;
 - en alojamientos tipo Bed and Breakfast.
- No está destinado a un uso industrial o de laboratorio.
- No intente encender el horno cuando su puerta esté abierta, de lo contrario puede estar expuesto a ondas microondas dañinas. Los cierres de seguridad no deben estar desactivados o manipulados.
- El horno de microondas está diseñado para calentar comida y bebidas. Realizar el secado de comida o ropas y calentar cojines, sandalias, esponjas, tela húmeda y similares puede causar un riesgo de lesión, encendido o incendio.
- No coloque ningún objeto entre la parte delantera y la puerta del horno. No permita que se acumule suciedad o restos de agentes de limpieza en las áreas de cierre.

Instrucciones importantes para la seguridad y el medio ambiente

- Todo trabajo de reparación que implique la retirada de la cubierta que proporciona protección contra la exposición a las ondas microondas debe ser realizado por personas/técnicos autorizados. Cualquier otro tipo de reparación se considerará peligroso.
- Su producto está destinado a cocinar, calentar y descongelar alimentos en casa. No debe utilizarse con fines comerciales.
- Su horno no está diseñado para secar a ningún ser vivo.
- No use su aparato para secar ropa o paños de cocina.
- No utilice este aparato en exteriores, baños, ambientes húmedos o en lugares donde pueda mojarse.
- No se asumirá ninguna responsabilidad o reclamación de garantía por los daños derivados del mal uso o la manipulación indebida del aparato.
- Nunca intente desmontar el aparato. No se aceptan reclamaciones de garantía por daños causados por un uso inadecuado.
- Utilice únicamente las piezas originales o las recomendadas por el fabricante.
- No deje este aparato desatendido mientras esté en uso.
- Siempre use el aparato en una superficie estable, plana, limpia, seca y antideslizante.
- El aparato no debe funcionar con un temporizador externo o con un sistema de control remoto separado.
- Antes de usar el aparato por primera vez, limpie todas sus partes. Por favor, lea las especificaciones que se muestran en la sección "Limpieza y mantenimiento".
- Use el aparato sólo para el fin previsto, tal como se describe en este manual.
- El aparato se calienta mucho mientras está en uso. No toque las partes calientes dentro del horno.
- No haga funcionar el horno vacío.
- Los utensilios de cocina pueden calentarse debido al calor que se transfiere del alimento calentado al utensilio. Puede que necesite guantes de cocina para sujetar dichos utensilios.
- Los utensilios deben ser revisados para asegurar que son adecuados para su uso en hornos microondas.

- No coloque el horno sobre estufas u otros aparatos que generen calor. De lo contrario, puede dañarse y la garantía quedará anulada.
- Puede producirse vapor al cocinar en el microondas, por lo tanto extreme la precaución al abrir las tapas de los recipientes o al retirar el papel de aluminio de los alimentos.
- El aparato y sus superficies accesibles pueden estar muy calientes cuando el aparato está en uso.
- La puerta y el cristal exterior pueden estar muy calientes cuando el aparato está en uso.
- Asegúrese de que la alimentación eléctrica cumpla con las indicaciones de la placa de características del aparato.
- La única forma de desconectar el aparato de la fuente de alimentación es quitar el enchufe de la toma de corriente.
- Utilice el aparato sólo con una toma de corriente con conexión a tierra.
- Nunca utilice el aparato si el cable de alimentación o el propio aparato están dañados.
- No utilice este aparato con un alargador.
- Nunca toque el aparato o su enchufe con las manos húmedas o mojadas.
- Coloque el aparato de manera que el enchufe sea siempre accesible.
- Evite daños al cable procurando que no sufra tirones, no se doble y no roce con bordes afilados para evitar dañarlo. Mantenga el cable de alimentación alejado de las superficies calientes y de fuentes de fuego.
- Asegúrese de que no hay riesgo de que el cable de alimentación pueda ser estirado accidentalmente o de que alguien pueda tropezar con él cuando el aparato esté en uso.
- Desenchufe el aparato antes de cada limpieza y cuando el aparato no esté en uso.
- No tire del cable de alimentación para desconectarlo de la fuente de alimentación y no envuelva nunca el cable de alimentación alrededor del aparato.
- No sumerja el aparato, el cable de alimentación o el enchufe en agua u otros líquidos. No lo pongas bajo agua corriente.
- Cuando se calienta comida en recipientes de plástico o papel, hay que vigilar el horno por la posibilidad de que se inicien fuegos.

Instrucciones importantes para la seguridad y el medio ambiente

- Retire los hilos de alambre y/o las asas metálicas de las bolsas de papel o plástico antes de colocar las bolsas en el horno.
 - Si se observa humo, apague o desenchufe el aparato si es seguro hacerlo y mantenga la puerta cerrada para sofocar cualquier fuego.
 - No utilice el horno microondas para almacenamiento. No deje objetos de papel, material de cocina o comida dentro del horno cuando no se esté usando.
 - Se debe revolver o agitar el contenido de los biberones y los tarros de comida para bebés y comprobar la temperatura antes de su consumo, para evitar quemaduras.
 - Este aparato es un equipo ICM de clase B del Grupo 2. El grupo 2 contiene todos los equipos ICM (Industrial, Científico y Médico) en el que la energía de radiofrecuencia se genera intencionadamente y/o se utiliza en forma de radiación electromagnética para el tratamiento de materiales, y en equipos de erosión por chispas.
 - El equipo de clase B es adecuado para su uso en establecimientos domésticos y establecimientos directamente conectados a una red de suministro de energía de baja tensión.
 - No use aceite de cocina en el horno. El aceite caliente puede dañar los componentes y materiales del horno, e incluso puede causar quemaduras en la piel.
 - Perfore los alimentos de corteza gruesa como patatas, calabacines, manzanas y castañas.
 - El aparato debe ser colocado de manera que la parte trasera esté contra la pared.
 - Antes de mover el aparato, por favor asegure el plato giratorio para evitar daños.
 - Los huevos en su cáscara y los huevos duros enteros no deben ser calentados en hornos microondas ya que pueden explotar, incluso después de que el calentamiento por microondas haya terminado.
- ADVERTENCIA:** Si la puerta o las juntas están dañadas, el horno no debe utilizarse hasta que haya sido reparado por una persona competente.
- ADVERTENCIA:** Es peligroso quitar la cubierta que protege contra la exposición a las ondas microondas. Especialmente para aquellas personas que no están autorizadas a realizar reparaciones.

ADVERTENCIA: Los líquidos u otros alimentos no deben calentarse en recipientes sellados ya que podrían explotar.

- El horno debe limpiarse regularmente y cualquier depósito de alimentos debe ser eliminado
 - Debe haber un mínimo de 20 cm de espacio libre sobre la superficie superior del horno.
 - No cocine demasiado los alimentos; de lo contrario, puede provocar un incendio.
 - No utilice productos químicos ni limpiadores de vapor para limpiar el aparato.
 - Se recomienda extrema precaución cuando se utiliza cerca de niños y personas con capacidades físicas, sensoriales o mentales reducidas.
 - Este aparato puede ser utilizado por niños de 8 años o mayores y por personas con capacidad física, sensorial o mental limitada o que no tienen conocimientos y experiencia, siempre que se les supervise en cuanto a un uso seguro del producto o se les instruya en consecuencia o comprendan los riesgos de su utilización. Los niños no jugarán con el aparato. Los procedimientos de limpieza y mantenimiento del usuario no deben ser realizados por niños a menos que sean supervisados.
- ¡Peligro de asfixia! Mantenga todos los materiales de embalaje lejos de los niños.
 - Debido al calor excesivo que se emite en los modos de parrilla y combinación, a los niños sólo se les debe permitir usar estos modos bajo la supervisión de un adulto.
 - Mantenga el producto y su cable de alimentación de manera que sean inaccesibles para los niños menores de 8 años.
 - No cocine la comida directamente en la bandeja de cristal. Ponga la comida en los recipientes de cocina apropiados antes de ponerlos en el horno.
 - No se permite el uso de recipientes metálicos para alimentos y bebidas en el microondas. De lo contrario, pueden producirse chispas.
 - El horno de microondas no debe ser colocado en un armario que no cumpla con las instrucciones de instalación.
 - El horno microondas está diseñado sólo para su uso como aparato empotrado.

- Si se utiliza a una altura igual o superior a 900 mm del suelo, se debe tener cuidado de no desplazar el plato giratorio al retirar los recipientes del aparato.
- Si el producto empotrado está en un armario con puerta, el producto debe ser usado con la puerta del armario abierta.

1.2 Conformidad con la normativa WEEE y eliminación del aparato al final de su vida útil:

Este producto es conforme con la directiva de la UE sobre residuos de aparatos eléctricos y electrónicos (WEEE) (2012/19/UE). Este producto incorpora el símbolo de la clasificación selectiva para los residuos de aparatos eléctricos y electrónicos (WEEE).

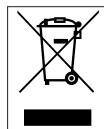

Este símbolo indica que este producto no debe eliminarse con otros desechos domésticos al final de su vida útil. El dispositivo usado debe ser devuelto al punto de recogida oficial para el reciclaje de los dispositivos eléctricos y electrónicos. Para encontrar estos sistemas de recogida, por favor, póngase en contacto con las autoridades locales o con el distribuidor donde se compró el producto. Cada hogar desempeña un papel importante en la recuperación y el reciclaje de los aparatos antiguos. La eliminación adecuada de los aparatos usados ayuda a prevenir las posibles consecuencias negativas para el medio ambiente y la salud humana.

1.3 Cumplimiento de la directiva RoHS:

El producto que ha adquirido es conforme con la directiva de la UE sobre la restricción de sustancias peligrosas (RoHS) (2011/65/UE). No contiene ninguno de los materiales nocivos o prohibidos especificados en la directiva.

1.4 Información de embalaje



El embalaje del producto está fabricado con material reciclable de acuerdo con las normativas nacionales sobre medio ambiente. No se deshaga del material de embalaje ni de los desechos domésticos o de otro tipo. Llévelos a los puntos de recogida de material de embalaje designados por las autoridades locales.

2 Su horno microondas

2.1 Información general

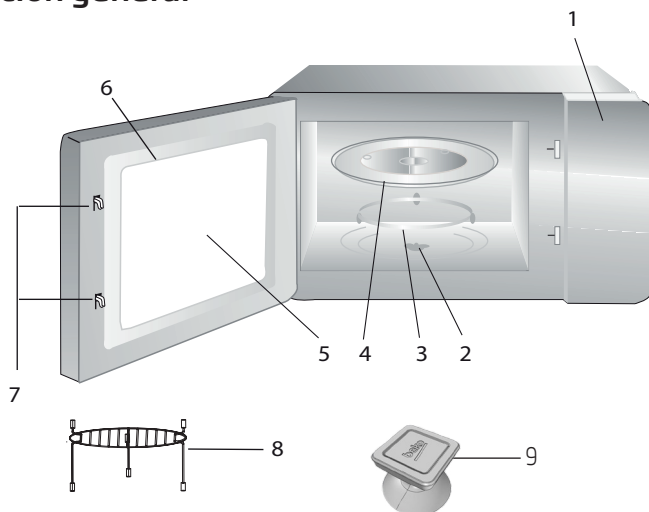

2.1.1. Controles y piezas

1. Panel de control
2. Eje del plato giratorio
3. Soporte del plato giratorio
4. Bandeja de cristal
5. Ventana del horno
6. Grupo de puerta
7. Sistema de bloqueo de seguridad para la puerta
8. Rejilla del grill (se utilizará únicamente en la función grill y se ubicará sobre la bandeja de cristal)
9. Elevador por vacío para la apertura manual de la puerta (se aplica al modelo MGB 25333 BG.)

2.1.2. Datos técnicos

Consumo de energía	230 V~50 Hz, 1450 W (Microondas) 1000 W (Grill)
Salida	900 W
Frecuencia de funcionamiento:	2450 MHz
Dimensiones exteriores	388 mm (altura) / 595 mm (ancho) / 400 mm (profundidad)
Dimensiones interiores del horno	206 mm (altura) / 328 mm (ancho) / 368 mm (profundidad)
Capacidad del horno:	25 litros
Peso neto	18.5 kg

Las evaluaciones del producto o los valores indicados en los demás documentos adjuntos son valores que se han obtenido en condiciones de laboratorio de acuerdo con las normas pertinentes. Estos valores pueden variar según el uso que se haga del aparato y de las condiciones ambientales. Los valores de potencia fueron testeados a 230V.

2 Su horno microondas

2.1.3 Instalación del plato giratorio

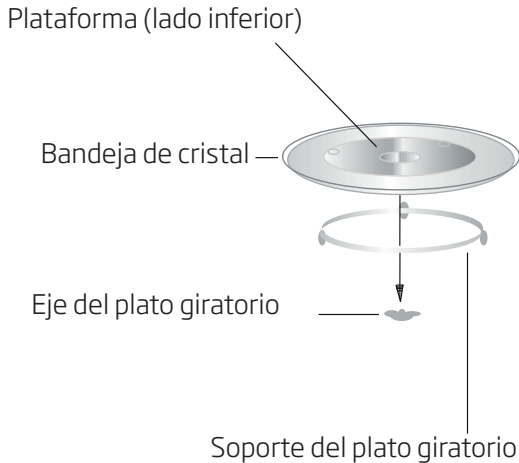

- Nunca coloque la bandeja de cristal con la cara hacia abajo. La bandeja de cristal nunca se debe bloquear.
- Tanto la bandeja de cristal como el soporte del plato giratorio deben usarse siempre durante la cocción.
- Los alimentos y los recipientes de alimentos deben siempre colocarse sobre la bandeja de cristal para su cocción.
- Si la bandeja de cristal o el plato giratorio se quebraran o rompieran, contacte al centro de servicio autorizado más cercano.

3 Instalación y conexión

3.1 Instalación y conexión

- Quite todo el material de embalaje y accesorios. Examine el horno por eventuales daños como abolladuras o rotura de puerta. No instalar si el horno está dañado.
- Quite la película protectora que se encuentra en la superficie de la carcasa del horno.
- No quite la cubierta de Mica marrón claro que está adosa a la cavidad del horno para proteger los magnetrones.
- Este aparato ha sido diseñado únicamente para uso doméstico.
- Este horno microondas se ha diseñado únicamente para su uso integrado. No está diseñado para usarlo sobre la encimera o dentro de un armario.
- Observe las instrucciones especiales de instalación.
- Este aparato puede ser instalado en un armario empotrado de 60 cm de ancho (con una profundidad mínima de 55 cm y a 85 cm del piso).
- Este aparato está equipado con un enchufe y debe ser únicamente conectado a un tomacorriente con una correcta toma a tierra.
- La tensión de la red eléctrica debe corresponder a la indicada en la placa de datos.
- Únicamente el personal del servicio técnico autorizado deberán instalar el enchufe y sustituir el cable de conexión. Si el enchufe no resultara más accesible tras la instalación, deberá haber un interruptor en el lado de la instalación con una distancia de contacto de al menos 3 mm.
- No se deben utilizar adaptadores, enchufes múltiples y cables alargadores. Una sobrecarga puede ocasionar un incendio.



La superficie accesible puede estar caliente durante el funcionamiento.



No estrangule ni doble el cable de corriente.

3 Instalación y conexión

3.2 Instalación integrada

3.2.1 Dimensiones de los muebles para la instalación integrada

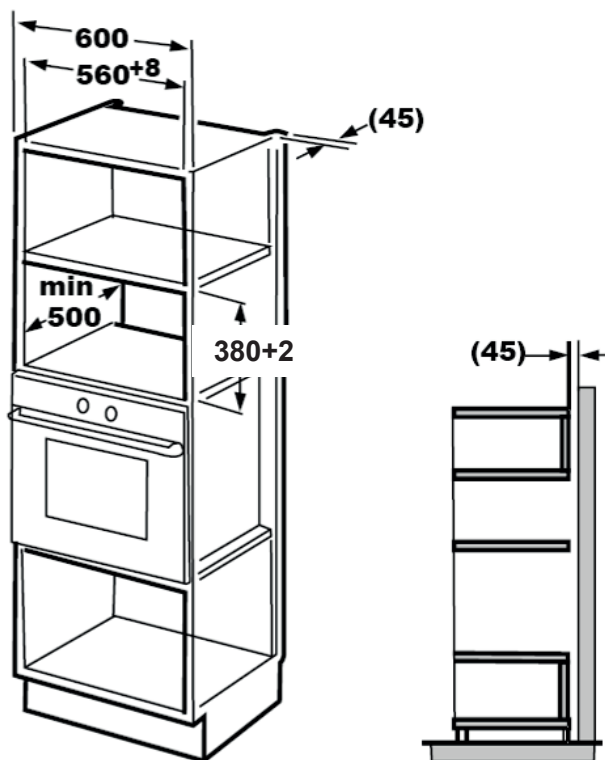

3 Instalación y conexión

3.2.2 Preparación del armario

1. Lea las instrucciones en la plantilla para la parte inferior del armario y coloque la plantilla en el plano inferior del armario.

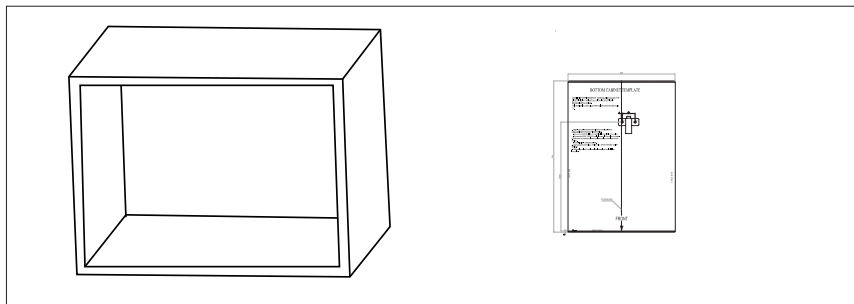

2. Realice las marcas en el plano inferior del armario según las marcas "a" de la plantilla.

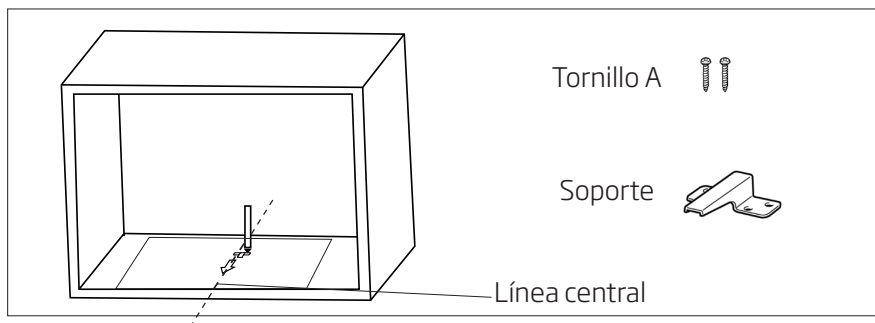

3. Saque la plantilla de la parte inferior del armario y fije el soporte con el tornillo A.

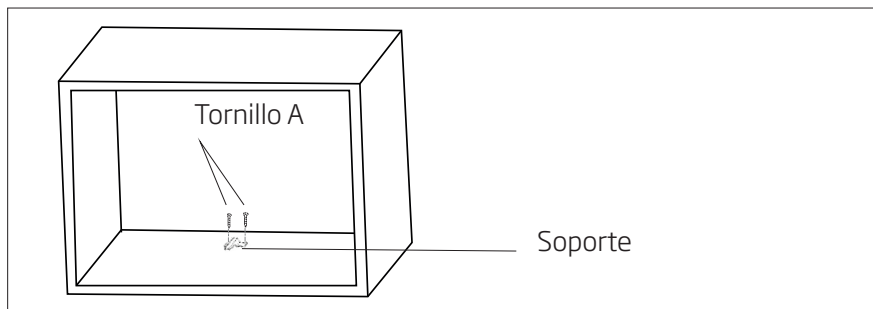

3 Instalación y conexión

3.2.3 Fijación del horno

1. Instale el horno dentro del armario.

- Asegúrese de que la parte trasera del horno esté bloqueada por el soporte.
- No estrangule ni doble el cable de corriente.

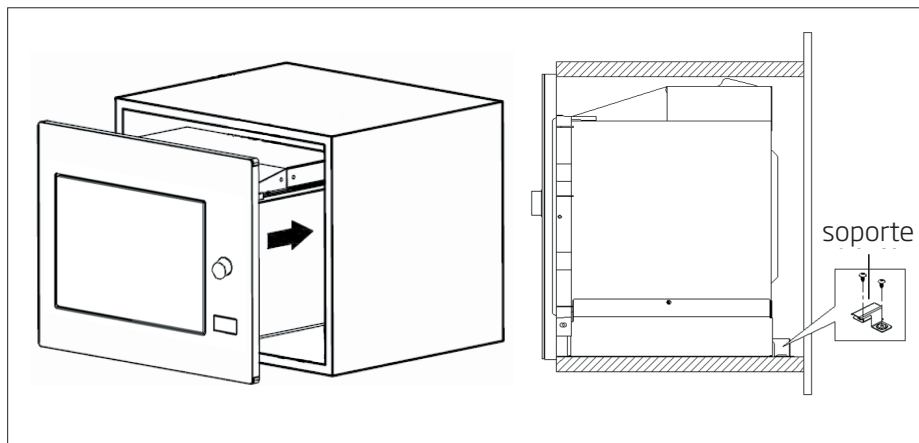

2. Abra la puerta, fije el horno en el armario con el tornillo B a través del orificio de instalación. Luego, coloque la tapa plástica para cubrir el orificio de instalación.

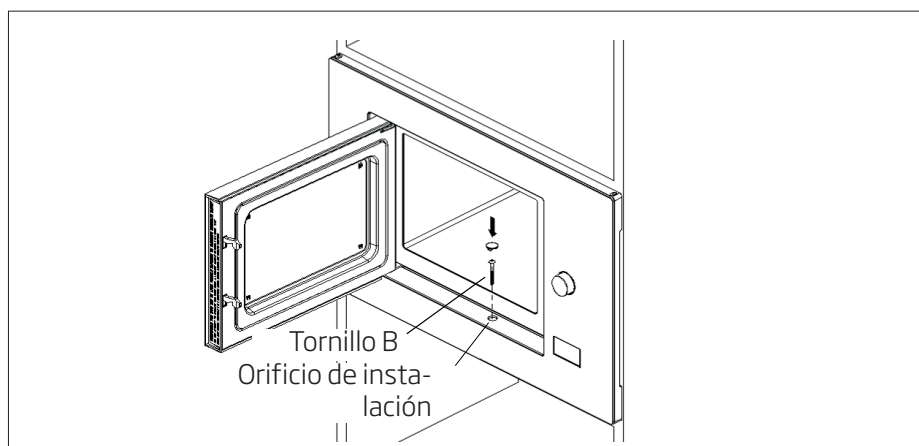

3 Instalación y conexión

3.3 Interferencias de radio



El funcionamiento del horno microondas puede causar interferencias con radios, televisores y electrodomésticos similares.

- Coloque el horno lo más lejos posible de radios y televisores. El horno microondas puede causar interferencias en su radio o televisor. 2. Enchufe el horno en un tomacorriente doméstico estándar. Asegúrese de que el voltaje y la frecuencia sean las mismas que el voltaje y la frecuencia que figuran en la placa de datos.
- En caso de interferencias, puede reducirlas o eliminarlas tomando las siguientes medidas detalladas abajo:
- Limpie la puerta y la superficie de las juntas del horno.
- Cambie la posición de las antenas de la radio o el televisor nuevamente.
- Cambie la posición del horno en función de la ubicación del receptor.
- Coloque el horno microondas lejos del receptor.
- Enchufe el horno microondas en otro tomacorriente, de modo tal que el horno y el receptor estén en líneas diferentes.

3.4 Principios de la cocina con microondas

- Prepare los alimentos con cuidado. Vuelva a colocar las partes que no entren en el plato.
- Preste atención al tiempo de cocción. Cocine en el período de tiempo más breve especificado y agregue más tiempo si fuera necesario. La comida cocinada en exceso puede provocar humo o se puede quemar.
- Cubra los alimentos durante su cocción. Cubrir los alimentos evita salpicaduras y ayuda a garantizar que la comida se cocinará de manera pareja.

- Gire los alimentos como carne de ave y hamburguesas cuando los cocine en un horno microondas, para acelerar la cocción de este tipo de alimentos. A los platos más voluminosos, como el asado, hay que girarlos por lo menos una vez.
- Durante la cocción, remueva los alimentos como las albóndigas de la parte superior a la inferior y del centro al exterior del plato.

3.5 Instrucciones de conexión con toma a tierra.

Este aparato debe conectarse a una toma de tierra. Este horno tiene un cable para toma a tierra con un enchufe con toma a tierra. El aparato debe estar enchufado a un tomacorriente de pared con una adecuada instalación de toma a tierra. El sistema de toma a tierra permite una vía de fuga para la corriente eléctrica en caso de cortocircuito y reduce el riesgo de descarga eléctrica. Recomendamos la utilización de un circuito eléctrico exclusivo para el horno. El uso con alta tensión es peligroso y puede causar incendios u otros accidentes que dañen el horno.



ADVERTENCIA: Un mal uso del enchufe de toma a tierra puede causar una descarga eléctrica.



Si tiene alguna duda sobre la conexión a tierra o las instrucciones eléctricas, consulte a un electricista o una persona cualificada.



El fabricante y/o distribuidor no aceptará ninguna responsabilidad por lesiones o daños en el horno que pudieran ocurrir cuando no se siguen los procedimientos de conexión eléctrica.

3 Instalación y conexión

3.6 Prueba de los utensilios

Nunca ponga en funcionamiento el horno si se encuentra vacío. La única excepción es la prueba de los utensilios descrita en la siguiente sección. Algunos utensilios no metálicos pueden no ser aptos para su utilización en microondas. Si no está seguro de que su utensilio sea apto para microondas, puede realizar la siguiente prueba.

1. Coloque el utensilio vacío para el que realice la prueba en el horno microondas junto con un vaso compatible con microondas lleno de 250 ml de agua.
2. Ponga en funcionamiento el horno a temperatura máxima durante 1 minuto.
3. Verifique cuidadosamente la temperatura del utensilio que está probando. Si se calentó, no es adecuado para su utilización en microondas.
4. Nunca exceda el tiempo límite de funcionamiento de 1 minuto. Si nota algún tipo de arqueado del material durante el minuto de funcionamiento, detenga el microondas. Los utensilios que se arquean no son aptos para su utilización en microondas.

La siguiente lista es una guía general que le ayudará para seleccionar el utensilio correcto.

Utensilios de cocción	Microondas	Grill	Combinado
Vidrio resistente al calor	Sí	Sí	Sí
Vidrio no resistente al calor	No	No	No
Cerámica resistente al calor	Sí	Sí	Sí
Plato de plástico apto para horno microondas	Sí	No	No
Vajilla de papel	Sí	No	No
Bandeja de metal	No	Sí	No
Escurreidor de metal	No	Sí	No
Papel de aluminio o tapas de aluminio	No	Sí	No
Materiales de espuma	No	No	No

4 Funcionamiento

4.1 Panel de control

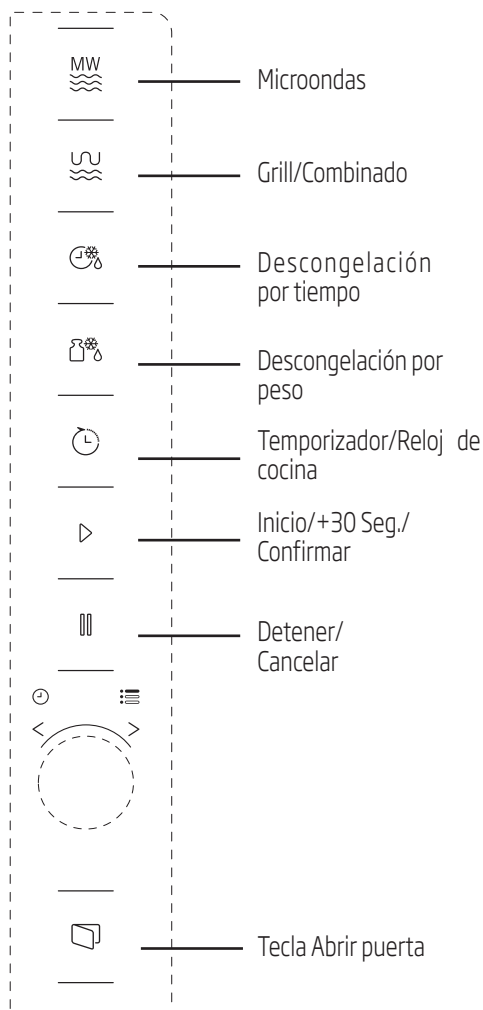

4.2 Instrucciones de funcionamiento

4.2.1 Ajuste del tiempo

Cuando el horno microondas está conectado a la corriente eléctrica, aparecerá "0:00" y el timbre sonará una vez.

1. Pulse (Temporizador/Reloj de cocina) dos veces y los números para las horas comenzarán a parpadear.
2. Gire para ajustar la hora; el valor introducido deberá estar entre 0 y 23.
3. Pulse (Temporizador/Reloj de cocina) dos veces y los números para los minutos comenzarán a parpadear.
4. Gire para ajustar los minutos; el valor introducido deberá estar entre 0 y 59.
5. Pulse (Temporizador/Reloj de cocina) para finalizar el ajuste de la hora. El símbolo ":" parpadeará y la hora se iluminará.





Si pulsa (Detener/Cancelar) durante la configuración de la hora, el horno volverá automáticamente al modo anterior.

4.2.2 Cocinar con el horno microondas

1. Pulse (Microondas) y aparecerá "P100" en la pantalla LED.
2. Pulse (Microondas) de nuevo o gire para seleccionar la potencia deseada. Cada vez que pulse la tecla, "P100", "P80", "P50", "P30" o "P10" aparecerán respectivamente.

4 Funcionamiento



3. Pulse  (Inicio/+30 Seg./Confirmar) para confirmar y gire  para configurar un tiempo de cocción en un valor entre 0:05 y 95:00.

4. Pulse  (Inicio/+30 Seg./Confirmar) nuevamente para iniciar la cocción.





Ejemplo: Si desea utilizar el 80% de la potencia del microondas para cocinar durante 20 minutos, puede hacer funcionar el horno en los siguientes pasos.

5. Pulse  (Microondas) una vez y aparecerá "P100" en la pantalla.

6. Pulse  (Microondas) una vez más o gire  para configurar la potencia del microondas en 80%.

7. Pulse  (Inicio/+30 Seg./Confirmar) para confirmar y aparecerá "P80" en la pantalla.

8. Gire  para ajustar el tiempo de cocción hasta que el horno muestre "20:00".

9. Pulse  (Inicio/+30 Seg./Confirmar) para iniciar la cocción.



Los pasos para el ajuste del tiempo en el botón de codificación son los siguientes:



Ajuste de duración	Incrementar cantidad
0-1 minutos	5 segundos
1-5 minutos	10 segundos
5-10 minutos	30 segundos
10-30 minutos	1 minuto
30-95 minutos	5 minutos

4.2.3 Instrucciones del teclado del microondas

Pedido	Pantalla	Potencia de microondas
1	P100	100%
2	P80	80%
3	P50	50%
4	P30	30%
5	P10	10%

4.3 Cocina con grill o en modo combinado

1. Pulse  (Grill/Combinado) y "G" aparecerá en la pantalla LED. Pulse  (Grill/Combinado) repetidamente o gire  para seleccionar la potencia deseada. Cada vez que pulse la tecla "G", "C-1" o "C-2" aparecerán respectivamente.



2. Pulse  (Inicio/+30 Seg./Confirmar) para confirmar y gire  para configurar un tiempo de cocción en un valor entre 0:05 y 95:00.

3. Pulse  (Inicio/+30 Seg./Confirmar) nuevamente para iniciar la cocción.





Ejemplo: si desea utilizar el 55% de la potencia del microondas y el 45% de la potencia de grill (C-1) para cocinar durante 10 minutos, puede hacer funcionar el horno en los siguientes pasos.

1. Pulse  (Grill/Combinado) una vez y aparecerá "G" en la pantalla.

2. Pulse  (Grill/Combinado) una vez más o gire  para seleccionar el modo Combinado 1.

3. Pulse  (Inicio/+30 Seg./Confirmar) para confirmar y "C-1" se mostrará en la pantalla.

4 Funcionamiento

4. Gire  para ajustar el tiempo de cocción hasta que el horno muestre "10:00".
5. Pulse  (Inicio/+30 Seg./Confirmar) para iniciar la cocción.



4.3.1 (Grill/Combinado) Instrucciones del teclado

Pedido	Pantalla	Potencia de microondas:	Grill Potencia
1	G	0%	100%
2	C-1	55%	45%
3	C-2	36%	64%



Cuando haya transcurrido la mitad del tiempo de grill, el horno suena dos veces y esto es normal. Con el fin de lograr un mejor efecto grill, debe girar el alimento, cerrar la puerta y luego pulsar (Inicio/+30 Seg./Confirmar) para continuar la cocción. Si no se lleva a cabo ninguna operación, el horno continuará la cocción.

4.4 Inicio rápido



1. En modo de espera, pulse  (Inicio/+30 Seg./Confirmar) para iniciar la cocción con una potencia de microondas del 100%. Cada vez que pulse la tecla, el tiempo de cocción aumentará 95 minutos en pasos de 30 segundos.
2. En la cocción del horno microondas, los modos de cocción grill y combinada o de descongelación por tiempo, el tiempo de cocción aumentará 30 segundos cada vez que pulse  (Inicio/+30 Seg./Confirmar).
3. En modo de espera, gire  en sentido antihorario para configurar el tiempo de

cocción e iniciar la cocción con una potencia de microondas del 100% y pulse  (Inicio/+30 Seg./Confirmar) para iniciar la cocción.





El los modos menú automático y descongelación por peso  (Inicio/+30 Seg./Confirmar) no aumentará el tiempo de cocción.

4.5 Descongelación por peso

1. Presione  (Descongelación por peso) una vez.
2. Gire  para seleccionar el peso del alimento de 100 a 2000 g.
3. Pulse  (Inicio/+30 Seg./Confirmar) para iniciar la descongelación.



4.6 Descongelación por tiempo

1. Presione  (Descongelación por tiempo) una vez.
2. Gire  para seleccionar el tiempo de descongelación. El tiempo máximo es 95 minutos.
3. Pulse  (Inicio/+30 Seg./Confirmar) para iniciar la descongelación. La potencia de descongelación es de P30 y no se puede cambiar.

4.7 Temporizador de cocina (contador)

Su horno está equipado con un contador automático que no está relacionado con las funciones del horno y puede usarse de manera separada en la cocina (se puede configurar a un máximo de 95 minutos).

4 Funcionamiento





1. Pulse  (Temporizador/Reloj de cocina) una vez y aparecerá 00:00 en la pantalla LED.
2. Gire  para introducir el tiempo correcto.
3. Pulse  (Inicio/+30 Seg./Confirmar) para confirmar el ajuste.
4. Cuando la cuenta atrás a partir del tiempo introducido llegue a 00:00, el timbre sonará 5 veces. Si el tiempo está configurado (sistema de 24 horas), la hora correspondiente se mostrará en la pantalla LED.

Pulse  (Detener/Cancelar) para anular el temporizador en cualquier momento.







El temporizador de cocina funciona diferente del sistema de 24 horas. El temporizador de cocina es simplemente un temporizador.

4.8 Menú automático

1. Gire  en sentido antihorario para seleccionar el menú deseado. Se mostrarán los menús entre "A-1" y "A-8", es decir: pizza, carne, verduras, pasta, patatas, pescado, bebida y palomitas de maíz.
2. Pulse  (Inicio/+30 Seg./Confirmar) para confirmar.
3. Pulse  para elegir el peso predeterminado según la tabla de menús.
4. Pulse  (Inicio/+30 Seg./Confirmar) para iniciar la cocción.



Ejemplo: Si quiere utilizar el "Menú automático" para cocinar 350 g de pescado:

1. Gire  en sentido horario hasta que "A-6" aparezca en la pantalla.
2. Pulse  (Inicio/+30 Seg./Confirmar) para confirmar.
3. Gire  para seleccionar el peso del pescado hasta que aparezca "350" en la pantalla.
4. Pulse  (Inicio/+30 Seg./Confirmar) para iniciar la cocción.

4.8.1 Menú de cocción automática

Menú	Peso	Pantalla
A-1 Pizza	200 g	200
	400 g	400
A-2 Carne	250 g	250
	350 g	350
	450 g	450
A-3 Verduras	200 g	200
	300 g	300
	400 g	400
A-4 Pasta	50 g (con 450 ml de agua fría)	50
	100 g (con 800 ml de agua fría)	100
A-5 Patata	200 g	200
	400 g	400
	600 g	600
A-6 Pescado	250 g	250
	350 g	350
	450 g	450
A-7 Bebidas	1 vaso (120 ml)	1
	2 vasos (240 ml)	2
	3 vasos (360 ml)	3
A-8 Palomitas de maíz	50 g	50
	100 g	100

4.9 Cocción gradual

Se pueden configurar como máximo 2 pasos para cocinar. En una cocción gradual (de múltiples pasos) si uno de los pasos es la descongelación, entonces esta debe ubicarse en el primer paso.



Si desea descongelar alimentos por 5 minutos y luego cocinar con una potencia de microondas de 80% durante 7 minutos, siga los siguientes pasos:

1. Presione (Descongelación por tiempo) una vez.
2. Gire para seleccionar el tiempo de descongelación hasta que "5:00" aparezca en la pantalla.
3. Pulse (Microondas) una vez y aparecerá "P100" en la pantalla.
4. Pulse (Microondas) una vez más o gire para configurar la potencia del microondas en 80%.
5. Pulse (Inicio/+30 Seg./Confirmar) para confirmar y aparecerá "P80" en la pantalla.
6. Gire para ajustar el tiempo de cocción hasta que el horno muestre "7:00".
7. Pulse (Inicio/+30 Seg./Confirmar) para iniciar la cocción. El timbre sonará una vez para el primer paso y comenzará el tiempo de descongelación de la cuenta atrás. El timbre sonará una vez más cuando se introduzca el segundo paso de cocción. El timbre sonará 5 veces al final de la cocción.

4.10 Función de consulta

1. En los modos microondas, grill y combinado, pulse (Microondas) o (Grill/Combinado) y el nivel de potencia se mostrará durante 3 segundos. Tras 3 segundos, el horno volverá al modo anterior.
2. Durante la cocción, pulse (Temporizador/Reloj de cocina) y la hora se mostrará durante 3 segundos.

4.11 Bloqueo para niños

1. **Bloqueo:** En el modo de espera, pulse (Detener/Cancelar) por 3 segundos y sonará un timbre que indica que el bloqueo para niños está activado. Si ya está configurada la hora, también se mostrará la hora correspondiente; de lo contrario, se mostrará en la pantalla LED.
2. **Desbloqueo:** Para desactivar el bloqueo para niños, pulse (Detener/Cancelar) por 3 segundos y se escuchará un pitido largo que indica que el bloqueo para niños está desactivado.

4.12 Apertura de la puerta del horno

Pulse (Abrir puerta) y se abrirá la puerta del horno.



Si no se puede abrir la puerta con la tecla "Abrir puerta" en el modelo MGB 25333 BG (p. ej., debido a un corte de energía eléctrica), puede abrir la puerta con el elevador por vacío para abrir la puerta de manera manual.

5.1 Limpieza



ADVERTENCIA: Jamás utilice gasolina, disolventes, limpiadores abrasivos, objetos metálicos o cepillos duros para limpiar el aparato.



ADVERTENCIA: No sumerja el aparato en agua o cualquier otro líquido.

1. Apague el aparato y desconéctelo de la toma de corriente de la pared.
2. Espere que el aparato se enfríe completamente.
3. Mantenga limpio el interior del horno. Limpie con un paño húmedo cuando las salpicaduras de alimentos o los líquidos derramados se adhieran a las paredes del horno. Se puede usar un detergente suave si el horno está muy sucio. Evite la utilización de aerosoles u otros limpiadores abrasivos que pueden producir manchas, marcas o que la superficie de la puerta pierda brillo.
4. Las superficies externas del horno se deben limpiar con un paño húmedo. No permita que penetre agua por las aberturas de ventilación para evitar dañar las piezas operativas del interior del horno.
5. Limpie frecuentemente ambos lados de la puerta y del cristal, las juntas de la puerta y las partes cercanas a las juntas con un paño húmedo para quitar las manchas de derrames y salpicaduras. No utilice productos de limpieza abrasivos.
6. No permita que el panel de control se humedezca. Límpielo con un paño suave y húmedo. Deje la puerta abierta para evitar que el horno se ponga en funcionamiento involuntariamente mientras limpia el panel de control.
7. En caso de que se acumule vapor en el interior o alrededor de la puerta del horno, elimínelo con un paño suave. Esto puede ocurrir cuando el horno microondas se utiliza en condiciones de mucha humedad. Es algo normal.
8. En algunos casos, deberá retirar la bandeja de cristal para su limpieza. Lave la bandeja con agua caliente y jabón o bien en un lavavajillas.
9. El anillo del rodillo y el suelo del horno deben limpiarse con regularidad para evitar ruidos excesivos. Es suficiente limpiar la superficie inferior del horno con un detergente suave. El anillo del rodillo debe lavarse con agua caliente y jabón o bien en un lavavajillas. Cuando retire el anillo del rodillo del suelo interno del horno para su limpieza, asegúrese de instalarlo en la posición correcta cuando lo vuelva a colocar.
10. Para eliminar los malos olores del horno, coloque un vaso de agua y el zumo y la cáscara de un limón en un recipiente profundo apto para microondas y ponga en funcionamiento el horno durante 5 minutos en modo microondas. Seque bien la superficie con un paño suave.
11. Contacte el servicio técnico autorizado cuando tenga que cambiar la lámpara del horno.
12. El horno se debe limpiar con regularidad y se debe eliminar cualquier resto de comida que se haya acumulado. Si no se mantiene limpio el horno, puede provocar defectos en la superficie que afectarían negativamente la vida útil del aparato y podría provocar riesgos.
13. No arroje este aparato junto con sus residuos domésticos; los hornos viejos deben ser eliminados en un centro de recogida de residuos especial dispuesto a tal fin por el gobierno local.
14. Cuando el horno microondas se utiliza en su función grill, puede producirse una pequeña cantidad de humo y olor, que desaparecerán tras un cierto tiempo de uso.

5 Limpieza y mantenimiento

5.2 Almacenamiento

- Si no va a utilizar el aparato durante un periodo prolongado de tiempo, guárdelo cuidadosamente.
- Asegúrese de que el aparato esté desenchufado, frío y totalmente seco.
- Guarde el aparato en un lugar fresco y seco.
- Mantenga el aparato fuera del alcance de los niños.

6 Resolución de problemas

Normal	
El horno microondas interfiere con la recepción de la señal de televisión.	La recepción de las señales de radio y televisión pueden sufrir interferencias cuando el horno microondas está funcionando. Es similar a la interferencia producida por pequeños electrodomésticos, como la batidora, la aspiradora y el ventilador. Es algo normal.
La luz del horno baja su potencia.	Durante la cocción microondas de baja potencia, es posible que la luz del horno también disminuya su potencia. Es algo normal.
El vapor se acumula en la puerta, el aire caliente sale por los orificios de salida de vapor	Durante la cocción, puede emanar vapor de los alimentos. La mayor parte de este vapor saldrá por los orificios de salida de vapor. Pero algunos vapores podrán acumularse en un lugar frío como la puerta del horno. Es algo normal.
El horno se inicia accidentalmente sin alimentos en su interior.	No se puede hacer funcionar el aparato sin alimentos en su interior. Es muy peligroso.

Problema	Motivo posible	Solución
No se puede iniciar el horno.	(1) El cable de alimentación no está enchufado correctamente.	Desenchúfelo. Luego, enchúfelo nuevamente por 10 segundos.
	(2) El fusible está quemado o el disyuntor se ha activado.	Sustituya el fusible o restablezca el disyuntor (reparado por un operador profesional de nuestra empresa).
	(3) Problemas con el tomacorriente.	Compruebe la toma eléctrica enchufando otros aparatos.
El horno no calienta.	(4) La puerta no está cerrada correctamente.	Cierre la puerta correctamente.
El plato giratorio de cristal hace ruido durante el funcionamiento del horno microondas.	(5) El plato giratorio y la parte inferior del horno están sucios.	Consulte la sección "Limpieza y mantenimiento" para limpiar las partes sucias.
El horno muestra el error E-3 y no funciona (para el modelo MGB 25333 BG)	(6) La puerta del horno no se abre (debido a una obstrucción frente a la puerta, bajo voltaje, etc.)	Desenchúfelo. Luego, enchúfelo nuevamente por 10 segundos.



**Contacto para asistencia técnica:
902 877 665 / 932 992 581**

CONDICIONES DE GARANTIA - ESPAÑA

El presente certificado cubre la garantía de reparación de su electrodoméstico de gama blanca y PAE (*) durante el periodo de garantía legal previsto en la ley, a partir de la fecha de venta, contra todo defecto de funcionamiento proveniente de fabricación o materiales; o de sustitución del aparato, salvo que una de estas opciones resulte imposible o desproporcionada respecto de la otra. Cuando usted detecte un defecto o anomalía en el aparato contacte de forma inmediata con nosotros para informarnos de la falta de conformidad. Los pequeños electrodomésticos (PAE) deberán ser entregados en el taller del servicio oficial de la marca para su revisión.

La presente garantía sólo será válida si se presenta factura, ticket de compra o el albarán de entrega correspondiente a la adquisición del producto. La presente garantía es válida en el territorio español y portugués para los aparatos distribuidos por Beko Electronics España S.L.. La garantía sólo tendrá validez sobre el primer comprador o adquirente del producto. La garantía será válida para aquellos aparatos cuya instalación sea correcta y estén ubicados en condiciones climáticas y medioambientales adecuadas para su correcto funcionamiento.

EXCLUSIONES DE LA GARANTIA

El coste de la reparación será a cargo del usuario en los siguientes casos:

- Los aparatos utilizados para uso profesional o no exclusivamente doméstico.
- Los aparatos desmontados o manipulados por personas ajenas a los servicios técnicos expresamente autorizados.
- Las instalaciones, transporte, sustitución de aparatos, puestas en marcha, cambio de sentido de puertas.
- Intervenciones de mantenimiento o de información sobre el uso de los aparatos.
- Cambio de inyectores en aparatos de gas.
- Las averías provocadas por falta de mantenimiento o limpieza o aquellas provocadas por un uso indebido, sobrecarga, abandono o de manera no conforme a las instrucciones de uso o de instalación de los aparatos.
- Las averías producidas por causas fortuitas, siniestros de fuerza mayor o derivados de instalación incorrecta y en general, averías por causas ajenas al propio aparato.
- Las averías provocadas por conexiones que puedan presentar fluctuaciones, irregularidades o falta de uniformidad en el suministro, por ejemplo: suministro de agua impulsado por grupos de presión, energía solar, energía eólica, generadores eléctricos, u otro tipo de suministro no normalizado.
- La sustitución de materiales rotos o deteriorados por desgaste o uso no normal del aparato, o materiales consumibles tales como: juntas, plásticos, gomas, correas, cristales, escobillas, bombillas, asas, tiradores, tapas de quemadores, filtros, rejillas, ánodos de sacrificio (magnesio o similares) de calentadores o calderas, etc.
- Los aparatos que presenten oxidación, o daños por corrosión en esmaltes o pinturas, que puedan ser provocados por efectos químicos o electroquímicos del agua o cualquier otra sustancia, o aceleradas por circunstancias ambientales o climáticas no propias.
- Defectos estéticos en serigrafía o pintura.
- Los daños de transporte o manipulación, golpes, etc.
- Los aparatos deben instalarse de forma accesible para su reparación, debiendo asumir el usuario los costes necesarios para el acceso al aparato para su reparación y sustitución.

La presente garantía no afecta a los derechos de que dispone el consumidor conforme a lo previsto en la legislación vigente. El Servicio Oficial de Asistencia Técnica resolverá cualquier incidencia que pudiera precisar su electrodoméstico siempre que el aparato esté instalado de forma accesible.

Para asegurarse que su electrodoméstico va a ser intervenido por un técnico oficial autorizado, rogamos solicite el carnet avalado por ANFEL (Asociación Nacional de Fabricantes de Electrodomésticos) a nuestros técnicos.

Las marcas BEKO y GRUNDIG se distribuyen por Beko Electronics España S.L.

DATOS APARATO (a rellenar por el Distribuidor):

Titular:		Sello Establecimiento:
Modelo:	Núm. serie:	
Establecimiento:	Fecha de compra:	

**El garante e importador de su electrodoméstico es: BEKO ELECTRONICS ESPAÑA S.L. Calle Provenza nº 388
3º Barcelona 08025, España.**

Conózcanos mejor en nuestra página: www.beko.com Conserve este documento, es importante para usted.

(*) Se consideran electrodomésticos de gama blanca, los aparatos de gran tamaño de cocina, limpieza, refrigeración y ventilación y el pequeño aparato electrodoméstico (PAE) aquellos aparatos de higiene personal, mantenimiento del hogar y preparación de alimentos.

Leia este manual do utilizador em primeiro lugar!

Prezado Cliente,

Obrigado por preferir este aparelho da Beko. Esperamos que obtenha os melhores resultados com o nosso aparelho, que foi fabricado com tecnologia avançada e de alta qualidade. Como tal, leia com atenção todo este manual do utilizador e os outros documentos que o acompanham antes de utilizar o aparelho e guarde-o como referência para uso futuro. Se passar o aparelho para outra pessoa, dê-lhe também este manual do utilizador. Siga as instruções estando atento às informações e avisos no manual do utilizador.

Lembre-se que este manual do utilizador também pode aplicar-se a outros modelos. As diferenças entre modelos são explicitamente descritas no manual.

Significados dos símbolos

Os seguintes símbolos são usados em várias secções deste manual:

	Informações importantes ou dicas úteis sobre a utilização.
--	--

	Avisos de situações perigosas referentes à segurança de pessoas e bens.
--	---

	Aviso sobre superfícies quentes.
--	----------------------------------



Este aparelho foi fabricado em instalações modernas e amigas do ambiente sem causar quaisquer danos à natureza.

Instruções importantes de segurança Ler cuidadosamente e guardar para referência futura

1.1 Advertências de segurança

Esta secção contém instruções de segurança que irão ajudar a proteger do risco de incêndio, de choque eléctrico, de lesões pessoais ou danos à propriedade. O incumprimento destas instruções anula qualquer garantia.

- Os micro-ondas Beko cumprem com as normas de segurança aplicáveis, por conseguinte, no caso de quaisquer danos no aparelho ou no cabo de alimentação, os mesmos devem ser reparados ou substituídos pelo distribuidor, pelo serviço de assistência ou por um especialista e assistência autorizada para evitar qualquer perigo. Trabalhos de reparação defeituosa ou não qualificada podem causar perigo e risco para o utilizador.
- Este aparelho é destinado a ser usado em uso doméstico ou aplicações similares como:

- Zonas de cozinha em estabelecimentos comerciais, escritórios ou outros ambientes laborais;
- Casas rurais
- Pelos clientes em hotéis, motéis e outros ambientes de tipo residencial;
- Ambientes de tipo alojamento com pequeno-almoço.
- Não foi concebido para utilização industrial ou laboratórios.
- Não tentar ligar o forno com a porta aberta; caso contrário, pode ser exposto a energia nociva de micro-ondas. Os fechados de segurança não devem ser desativados ou adulterados.
- O forno micro-ondas destina-se a aquecer alimentos e bebidas. A secagem de alimentos ou roupas e o aquecimento de almofadas, chinelos, esponjas, panos húmidos e semelhantes podem causar risco de lesões, ignição ou incêndio.
- Não colocar nenhum objeto entre a parte frontal e a porta do forno. Não permita que sujidade ou resíduos de agentes de limpeza se acumulem nas superfícies de fecho.
- Quaisquer trabalhos de assistência que envolvam a remoção da tampa que fornece proteção contra a ex-

- posição à energia de micro-ondas devem ser executados por pessoal/assistência autorizados. Qualquer outra abordagem é perigosa.
- O seu produto destina-se a cozinhar, aquecer e descongelar alimentos em casa. Não devem ser usados para fins comerciais.
 - O seu forno não foi projetado para secar nenhum ser vivo.
 - Não usar o seu aparelho para secar roupas ou panos de cozinha.
 - Não usar este aparelho ao ar livre, casas de banho, ambientes húmidos ou em locais onde possa se molhar.
 - Nenhuma responsabilidade ou reclamação de garantia será assumida por danos decorrentes do uso indevido ou manuseio inadequado do aparelho.
 - Nunca tentar desmontar o aparelho. Nenhuma reclamação de garantia são aceites por danos causados por manuseio inadequado.
 - Usar peças de origem ou somente peças fornecidas pelo fabricante.
 - Não deixar este aparelho sem supervisão enquanto estiver em utilização.
 - Usar sempre o aparelho sobre uma superfície estável, plana, limpa, seca e antiderrapante.
 - O aparelho não deve ser operado por um temporizador externo ou sistema de controlo remoto separado.
 - Antes de usar o aparelho pela primeira vez, limpar todas as peças. Consultar os detalhes fornecidos na secção "Limpeza e manutenção".
 - Utilizar o aparelho apenas para o fim a que se destina e de acordo com este manual.
 - O aparelho fica muito quente durante o uso. Prestar atenção para não tocar nas partes quentes no interior do forno.
 - Não colocar o forno em funcionamento vazio.
 - O utensílio de cozinha pode ficar quente devido ao calor transferido do alimento aquecido para o utensílio. Pode precisar de luvas de forno para segurar o utensílio.
 - Os utensílios devem ser verificados para garantir que são adequados para uso em fornos micro-ondas.
 - Não colocar o forno sobre fogões ou outros aparelhos geradores de calor. Caso contrário, pode ser danificado e a garantia será anulada.
 - Pode sair vapor ao abrir as tampas ou a película depois de cozinhar os alimentos.

- O aparelho e as suas superfícies acessíveis podem ficar muito quentes quando o aparelho está em utilização.
- A porta e o vidro exterior podem ficar muito quentes quando o aparelho está em utilização.
- Assegurar que a corrente elétrica cumpre com a informação especificada na placa de classificação do aparelho.
- A única maneira de desligar o aparelho da fonte de alimentação é remover a ficha de alimentação da tomada de corrente.
- Usar o aparelho apenas com tomada com ligação à terra.
- Nunca utilizar o aparelho se o cabo de alimentação ou o aparelho estiverem danificados.
- Não usar este aparelho com um cabo de extensão.
- Nunca tocar no aparelho ou na ficha com as mãos húmidas ou molhadas.
- O aparelho deve ser posicionado de modo que a ficha se mantenha acessível.
- Evitar danos no cabo de alimentação não esmagando, dobrando ou raspando o mesmo em arestas afiadas. Manter o cabo de alimentação afastado de superfícies aquecidas e de chamas vivas.
- Assegurar que não existe o perigo de o cabo de alimentação ser acidentalmente puxado ou de alguém tropeçar nele quando o aparelho estiver a ser utilizado.
- Desligar o aparelho antes de cada limpeza e quando o aparelho não estiver em uso.
- Não puxe o cabo de alimentação do aparelho para o desligar da fonte de alimentação e nunca enrolar o cabo de alimentação ao redor do aparelho.
- Não submergir aparelho, o cabo ou a ficha em água ou em qualquer outro líquido. Não o segurar sob água corrente.
- Quando aquecer alimentos em recipientes de plástico ou papel, manter o forno sob vigilância devido à possibilidade de ignição.
- Retirar fios de arame e/ou pegadas de metal de sacos de papel ou plástico antes de os colocar no forno.
- Se aparecer fumo, desligar ou retirar a ficha do aparelho se for seguro fazê-lo e manter a porta fechada de modo a abafar quaisquer chamas.

- Não usar o forno micro-ondas para armazenamento. Não deixar objetos de papel, material de cozinha ou alimentos dentro do forno quando este não estiver a ser usado.
- O conteúdo de biberões e boidões de comida para bebés deve ser mexido ou agitado e a temperatura verificada antes do consumo, a fim de evitar queimaduras.
- Este aparelho é um equipamento ISM Grupo 2 Classe B. O Grupo 2 contém todos os equipamentos ISM (Industriais, Científicos e Médicos) nos quais a energia de radiofrequência é intencionalmente gerada e/ou usada na forma de radiação eletromagnética para o tratamento de materiais e equipamentos de erosão por faísca.
- O equipamento de classe B é adequado para ser utilizado em estabelecimentos domésticos e estabelecimentos diretamente ligados a uma rede de alimentação de baixa tensão.
- Não usar óleo alimentar no forno. O óleo quente pode danificar os componentes e materiais do forno e pode até causar queimaduras na pele.
- Perfurar os alimentos com crosta espessa, como batatas, curgetes, maçãs e castanhas.
- O aparelho deve ser colocado de forma que a parte traseira fique voltada para a parede.
- Antes de deslocar o aparelho, deve prender o prato giratório para evitar danos.
- Ovos na casca e ovos cozidos inteiros não devem ser aquecidos em fornos de microondas, uma vez que podem explodir, mesmo depois do aquecimento por micro-ondas terminar.

ADVERTÊNCIA: Se a porta ou os vedantes da porta estiverem danificados, o forno não deve funcionar até que seja reparado por pessoa qualificada.

ADVERTÊNCIA: É perigoso para qualquer pessoa que não um técnico competente prestar qualquer assistência ou operação de reparação que envolva a remoção da tampa que protege contra exposição à energia do micro-ondas.

ADVERTÊNCIA: Os líquidos e outros alimentos não devem ser aquecidos em recipientes fechados uma vez que estão sujeitos a explodir.

• O forno deve ser limpo regularmente e quaisquer resíduos de alimentos devem ser removidos.

- Deve haver um espaço livre mínimo de 20 cm acima da superfície superior do forno.
- Não cozinhar demais os alimentos; caso contrário, pode causar um incêndio.
- Não usar produtos químicos e equipamentos de limpeza a vapor para limpar o aparelho.
- Recomenda-se extremo cuidado ao ser usado perto de crianças e pessoas com restrições em capacidades físicas, sensoriais ou mentais.
- Este aparelho pode ser usado por crianças com 8 anos ou mais e por pessoas que tenham capacidade física, sensorial ou mental limitada ou que não tenham conhecimento e experiência, desde que sejam supervisionados quanto ao uso seguro do produto ou sejam instruídas nesse sentido ou compreendam os riscos do uso do produto. As crianças não devem brincar com o aparelho. Os procedimentos de limpeza e manutenção do utilizador não devem ser realizados por crianças a menos que sejam controladas pelos pais velhos.
- **Perigo de sufocação!** Manter o material de embalagem afastado do alcance das crianças.
- Devido ao calor excessivo que ocorre nos modos grelhador e combinado, as crianças só devem ser autorizadas a usar esses modos sob a supervisão de um adulto.
- Manter o produto e o cabo de alimentação de modo que não sejam acessíveis por crianças com menos de 8 anos de idade.
- Não cozinhar alimentos diretamente no tabuleiro de vidro. Colocar os alimentos em/sobre utensílios de cozinha adequados antes de os colocar no forno.
- Recipientes metálicos para alimentos e bebidas não são permitidos durante a cozedura no micro-ondas. Caso contrário, podem ocorrer faíscas.
- O forno micro-ondas não deve ser colocado numa estrutura que não esteja de acordo com as instruções de instalação.
- O forno micro-ondas destina-se apenas a uma utilização encastrada.
- Se os aparelhos encastrados forem usados com altura igual ou superior a 900 mm acima do chão, ter cuidado para não deslocar o prato giratório ao retirar os recipientes do aparelho.

- Se o produto encastrado estiver numa estrutura com porta, o produto deve funcionar com a porta da estrutura aberta.

com lixos domésticos ou outros. Colocar nos pontos de recolha de material de embalagem designados pelas autoridades locais.

1.2 Em conformidade com a Diretiva WEEE e Eliminação de Resíduos:

Este produto está em conformidade com a Diretiva EU WEEE (2012/19/EU). Este produto possui um símbolo de classificação para resíduos de equipamento elétrico e eletrónico (REEE).

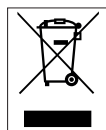

Este símbolo indica que este produto não deve ser eliminado com outros resíduos domésticos no fim da vida útil. O dispositivo usado deve ser entregue num ponto de recolha oficial para reciclagem de dispositivos elétricos e eletrónicos. Para encontrar estes sistemas de recolha deve contactar as autoridades locais ou o revendedor onde o produto foi adquirido. Cada família desempenha um papel importante na recuperação e reciclagem de equipamentos usados. A eliminação adequada de aparelhos usados ajuda a evitar possíveis consequências negativas para o meio ambiente e a saúde humana.

1.3 Em conformidade com a Diretiva RoHS:

O produto que comprou cumpre com a Diretiva RoHS UE (2011/65/EU). Não contém materiais nocivos e proibidos especificados na Diretiva.

1.4 Informação da embalagem



Os materiais de embalagem do produto são fabricados com materiais recicláveis de acordo com os nossos Regulamentos Ambientais Nacionais.

Não eliminar os materiais de embalagem junto

2 O seu forno micro-ondas

2.1 Visão geral

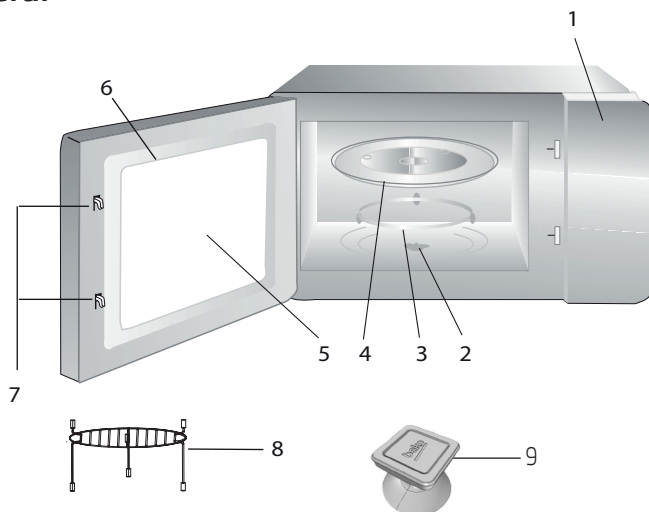

2.1.1. Controlos e partes

1. Painel de controlo
2. Eixo do prato rotativo
3. Suporte do prato rotativo
4. Tabuleiro de vidro
5. Janela do forno
6. Conjunto da porta
7. Sistema de segurança de interbloqueio da porta
8. Grelha (para ser usada apenas na função de grelhados e colocada no tabuleiro de vidro)
9. Sistema de elevação por vácuo para abertura manual da porta (aplica-se ao modelo MGB 25333 BG.)

2.1.2. Dados técnicos

Consumo elétrico	230 V~50 Hz, 1450 W (Micro-ondas) 1000 W (Grelha)
Saída	900 W
Frequência de funcionamento	2450 MHz
Dimensões externas	388 mm (A) / 595 mm (L) / 400 mm (P)
Dimensões internas do forno	206 mm (A) / 328 mm (C) / 368 mm (P)
Capacidade do forno	25 Litros
Peso líquido	18,5 kg

As marcações no produto ou os valores indicados em outros documentos fornecidos com o produto são valores obtidos em condições de laboratório de acordo com as normas relevantes. Estes valores podem variar de acordo com a utilização do aparelho e das condições ambientais. Os valores de potência são testados a 230 V.

2 O seu forno micro-ondas

2.1.3 Instalação do prato rotativo

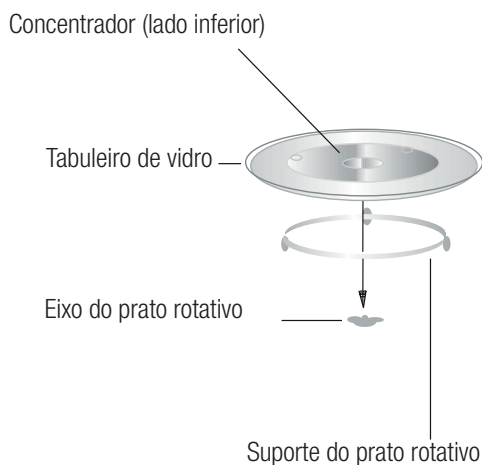

- Nunca coloque o tabuleiro de vidro invertido. O tabuleiro de vidro nunca deve ser restringido.
- Tanto o tabuleiro de vidro como o suporte do prato rotativo devem ser sempre usados durante o cozinhado.
- Todos os alimentos e recipientes de comida devem ser sempre colocados no tabuleiro de vidro para serem cozinhados.
- Se o tabuleiro de vidro ou o suporte do prato rotativo racharem ou quebrarem, contacte o centro de assistência autorizado mais próximo.

3 Instalação e ligação

3.1 Instalação e ligação

- Remova todo o material de embalagem e acessórios. Examine o forno para verificar se há alguns danos como mossa ou a porta partida. Não instale o forno se este estiver danificado.
- Retire qualquer filme protetor que se encontre na superfície do armário do forno micro-ondas.
- Não remova a cobertura de Mica castanha clara que está ligada à cavidade do forno para proteger o magnetrão.
- Este aparelho foi concebido apenas para utilização doméstica.
- Este forno destina-se apenas a ser utilizado como aparelho embutido. Não está destinado a ser usado sobre a bancada ou no interior de um armário.
- Por favor, respeite as instruções especiais de instalação.
- O aparelho pode ser instalado num armário montado na parede, com 60 cm de largura (pelo menos 55cm de profundidade e 85cm acima do chão).
- O aparelho está equipado com uma ficha e apenas deve ser ligado a uma tomada com terra devidamente instalada.
- A tensão de abastecimento deve corresponder à voltagem especificada na placa de classificação.
- A tomada deve ser instalada e o cabo de ligação apenas pode ser substituído por pessoal de assistência autorizado. Se a tomada deixar de ficar acessível após a instalação, deverá estar presente um dispositivo de desligamento de todos os polos, do lado da instalação com uma fenda de contacto de, pelo menos 3mm.
- Não podem ser usados adaptadores, fichas triplas ou cabos de extensão. A sobrecarga pode dar origem a um risco de incêndio.



A superfície acessível poderá estar quente durante o funcionamento.



Não prenda ou dobre o cabo de alimentação.

3 Instalação e ligação

3.2 Instalação embutida

3.2.1 Dimensões do mobiliário para instalação embutida

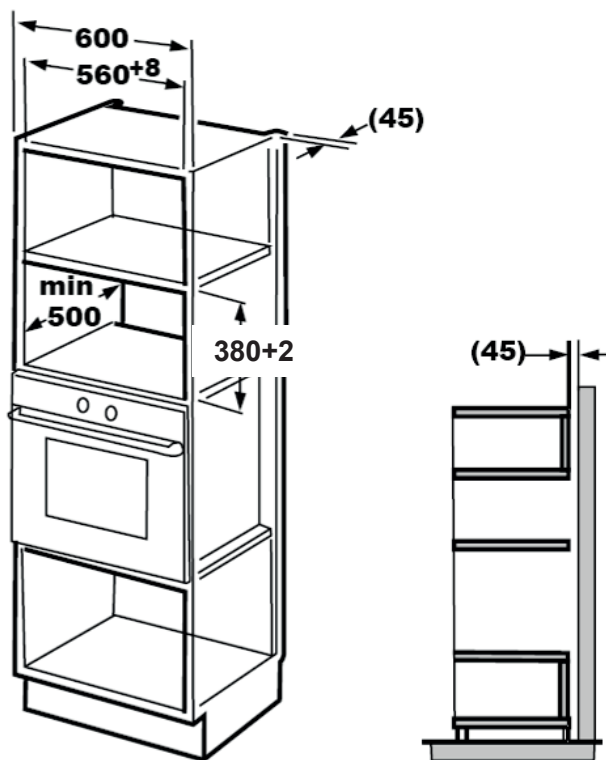

3 Instalação e ligação

3.2.2 Preparação do armário

1. Leia as instruções no fundo do modelo do armário e coloque esse modelo no plano de fundo do armário.

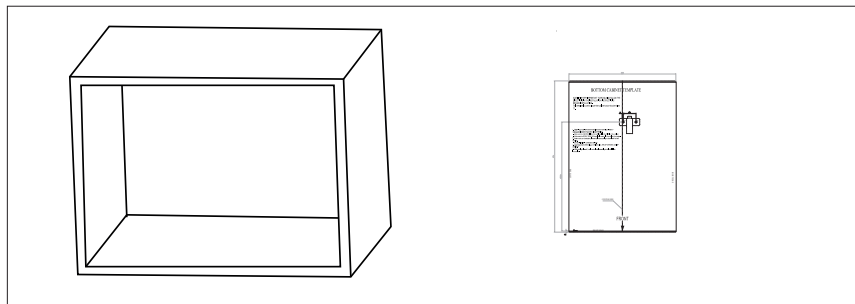

2. Faça as marcações no plano de fundo do armário de acordo com as marcas "a" do modelo.

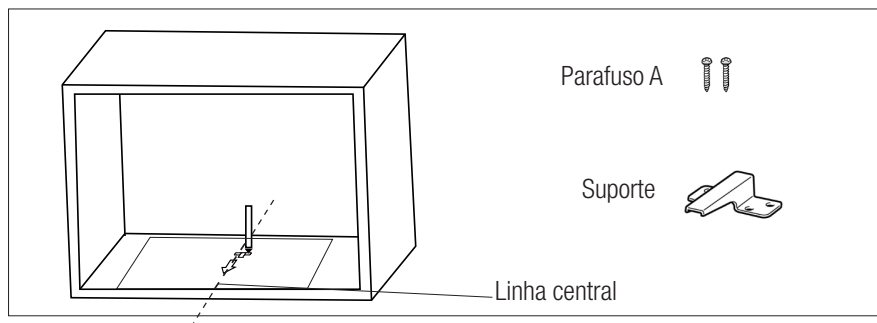

3. Retire o modelo do fundo do armário e fixe o suporte com o parafuso A.

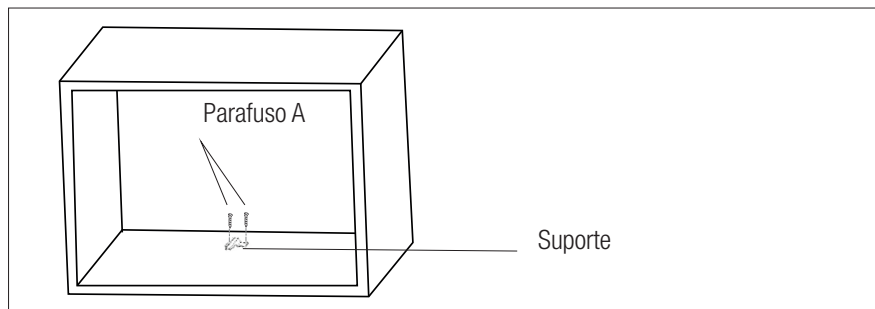

3 Instalação e ligação

3.2.3 Fixação do forno

1. Instale o forno no armário.

- Certifique-se de que a parte de trás do forno está bloqueada pelo suporte.
- Não prenda ou dobre o cabo de alimentação.

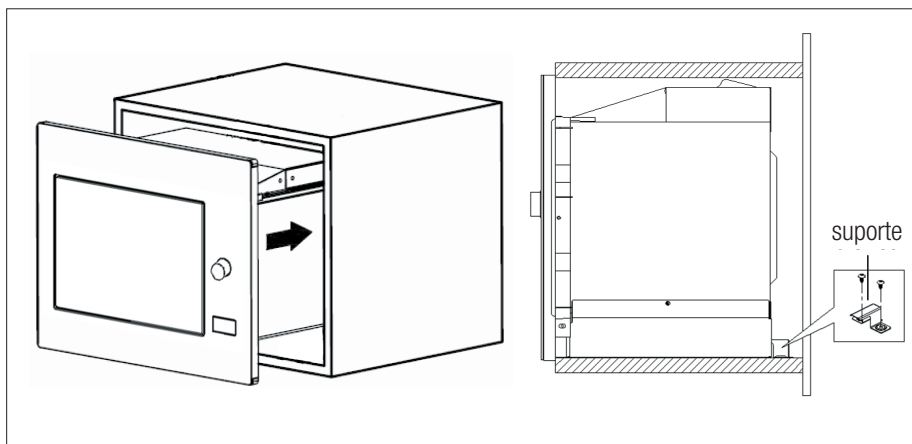

2. Abra a porta, fixe o forno ao armário com o Parafuso B através do orifício de instalação. Depois fixe a cobertura de plástico de guarnição ao orifício de instalação.

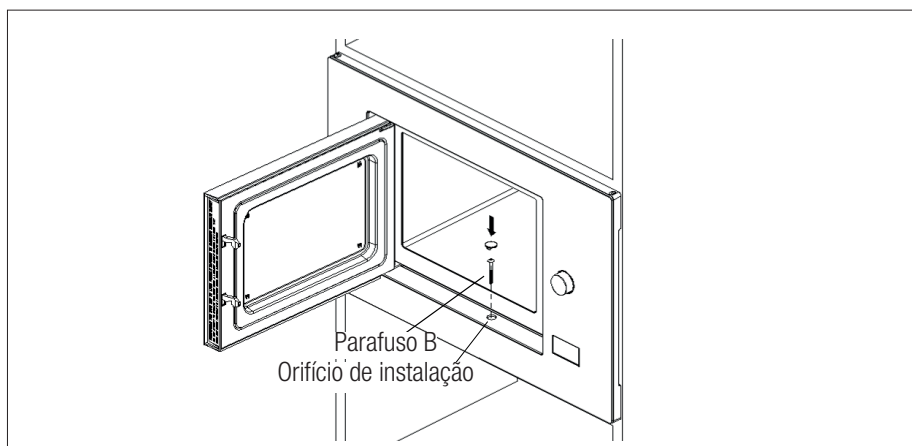

3 Instalação e ligação

3.3 Interferência de rádio



O funcionamento do forno micro-ondas pode causar interferência em rádios, televisores e aparelhos semelhantes.

- Coloque o aparelho tão afastado quanto possível de rádios e televisores. O funcionamento do forno micro-ondas pode causar interferências na recepção do seu rádio ou televisor. 2. Ligue o forno a uma tomada elétrica doméstica normal. Certifique-se de que a voltagem e frequência são as mesmas que a voltagem e frequência da placa de classificação.
- Em caso de interferência, esta pode ser reduzida ou eliminada tomando as precauções que se indicam abaixo:
- Limpe a porta e superfície de vedação do forno.
- Volte a orientar a direção da antena do rádio ou televisor.
- Reposicione o forno em função da localização do recetor.
- Coloque o forno micro-ondas afastado do recetor.
- Ligue o forno micro-ondas a outra tomada, de modo a que o forno e o recetor estejam em linhas diferentes.

3.4 Princípios de cozinha em micro-ondas

- Prepare os alimentos cuidadosamente. Coloque as peças restantes no exterior do prato.
- Tome atenção ao tempo de cozedura. Cozinhos no mais curto espaço de tempo especificado e adicione mais algum tempo, se necessário. A comida confeccionada em demasia pode causar fumo ou poderá queimar-se.
- Cubra os alimentos enquanto cozinham. Cobrir os alimentos evita salpicos e ajuda a garantir que os mesmos são cozinhados de forma uniforme.

- Vire os alimentos, tais como aves e hambúrgueres, enquanto os cozinha num forno micro-ondas para acelerar a cozedura deste tipo de alimentos. Alimentos maiores como os assados, devem ser virados, pelo menos, uma vez.
- Vire alimentos como as almôndegas de cima para baixo, a meio da cozedura, e rode-as do centro do prato para o exterior.

3.5 Instruções de ligação à terra

O aparelho deve ser ligado à terra. Este forno tem um cabo de terra com uma ficha de terra. O aparelho deve ser ligado a uma tomada de parede instalada e ligada corretamente à terra. O sistema de ligação à terra permite que haja um fio de escape da corrente elétrica no caso de um curto-circuito e reduz o risco de choque elétrico. Recomendamos o uso de um circuito elétrico dedicado ao forno. Funcionar com alta voltagem é perigoso e pode causar fogo ou outros acidentes que danificarão o forno.



AVISO: A má utilização da ficha de terra pode causar choque elétrico.



Se tem quaisquer questões sobre a ligação à terra e as instruções elétricas, por favor, consulte um técnico electricista qualificado ou o pessoal da assistência.



O fabricante e/ou o representantes não aceitarão qualquer responsabilidade por ferimentos ou danos no forno que possam ocorrer se os procedimentos de ligação elétrica não forem seguidos.

3.6 Teste de utensílio

Nunca coloque o forno em funcionamento vazio. A única exceção é o teste de utensílio descrito na secção que se segue. Alguns utensílios não metálicos poderão não ser adequados para uso em micro-ondas. Se não tem a certeza se o seu utensílio é adequado para micro-ondas, poderá realizar o seguinte teste.

1. Coloque o utensílio vazio que quer testar no forno micro-ondas juntamente com um copo compatível com micro-ondas e cheio com 250ml de água.
2. Coloque o forno micro-ondas em funcionamento na potência máxima durante 1 minuto.
3. Verifique cuidadosamente a temperatura do utensílio a ser testado. Se tiver aquecido, é porque não é adequado à utilização em micro-ondas.
4. Nunca exceda o limite de tempo de funcionamento de 1 minuto. Se notar que o objeto se arqueia durante 1 minuto de funcionamento, pare o micro-ondas. Os utensílios que tomam uma forma em arco, não são adequados à utilização em micro-ondas.

A lista a seguir é um guia geral que o ajudará a selecionar o utensílio adequado.

Utensílio de cozinha	Micro-ondas	Grelha	Modo combinado
Vidro resistente ao calor	Sim	Sim	Sim
Vidro não resistente ao calor	Não	Não	Não
Cerâmica resistente ao calor	Sim	Sim	Sim
Prato de plástico adequado a forno micro-ondas	Sim	Não	Não
Loiça de papel	Sim	Não	Não
Tabuleiro metálico	Não	Sim	Não
Grelha metálica	Não	Sim	Não
Filme de alumínio e tampas de folha de alumínio	Não	Sim	Não
Materiais de espuma	Não	Não	Não

4 Funcionamento

4.1 Painel de controlo

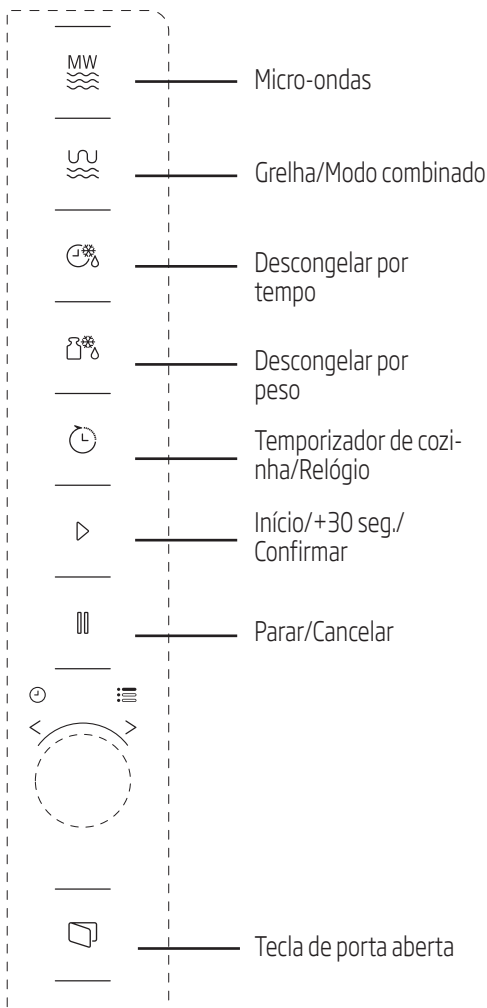

4.2 Instruções de funcionamento

4.2.1 Ajuste da hora

Quando o forno micro-ondas é ligado, aparecerá no ecrã LED "0:00" e será emitido um sinal sonoro uma vez.

1. Pressione (Temporizador de cozinha/Relógio) duas vezes e os números para as horas começarão a piscar.
2. Rode para ajustar as horas; o valor introduzido deve estar entre 0 e 23.
3. Pressione (Temporizador de cozinha/Relógio) e os números para os minutos começarão a piscar.
4. Rode para ajustar os minutos; o valor introduzido deve estar entre 0 e 59.
5. Pressione (Temporizador de cozinha/Relógio) para terminar o ajuste da hora. O símbolo ":" piscará e aparecerá a hora.





Se pressionar (Parar/Cancelar) durante a definição do tempo, o forno voltará automaticamente ao modo anterior.

4.2.2 Cozinhar com forno micro-ondas

1. Pressione (Micro-ondas) e aparecerá "P100" no ecrã LED.
2. Pressione (Micro-ondas) de novo ou rode para selecionar a potência desejada. De cada vez que pressionar a tecla, aparecerá "P100", "P80", "P50", "P30" ou "P10" respetivamente.

4 Funcionamento



3. Pressione  (Início/+30 Seg./Confirmar) para confirmar e rode  para definir o tempo de cozedura num valor entre 0:05 e 95:00.

4. Pressione  (Início/+30 Seg./Confirmar) de novo para iniciar a cozedura.





Exemplo: Se pretender usar 80% de potência de micro-ondas para cozinhar durante 20 minutos, poderá colocar o forno a funcionar seguindo os seguintes passos.

5. Pressione  (Micro-ondas) uma vez e aparecerá "P100" no ecrã.

6. Pressione  (Micro-ondas) de novo e rode  para definir a potência do Micro-ondas em 80%.

7. Pressione  (Início/+30Seg./Confirmar) para confirmar e aparecerá "P 80" no ecrã.

8. Rode  para ajustar o tempo de cozedura até que o forno apresente "20:00".

9. Pressione  (Início/+30 Seg./Confirmar) para iniciar a cozedura.



Os passos para ajustar a hora no botão de codificação são os seguintes:



Definição da duração	Valor de incremento
0-1 minuto	5 segundos
1-5 minutos	10 segundos
5-10 minutos	30 segundos
10-30 minutos	1 minuto
30-95 minutos	5 minutos

4.2.3 Instruções do teclado do micro-ondas

Ordem	Ecrã	Potência de Micro-ondas
1	P100	100%
2	P80	80%
3	P50	50%
4	P30	30%
5	P10	10%

4.3 Cozinhar com grelha ou no modo combinado

1. Pressione  (Grelha/Modo combinado) e aparecerá "G" no ecrã LED. Pressione  (Grelha/Modo combinado) repetidamente ou rode  para selecionar a potência desejada. De cada vez que pressionar a tecla, aparecerá "G", "C-1" ou "C-2" respetivamente.



2. Pressione  (Início/+30 Seg./Confirmar) para confirmar e rode  para definir o tempo de cozedura num valor entre 0:05 e 95:00.

3. Pressione  (Início/+30 Seg./Confirmar) de novo para iniciar a cozedura.





Exemplo: Se pretender usar 55% de potência de micro-ondas e 45% de potência do grelhador (C-1) para cozinhar durante 10 minutos, poderá colocar o forno a funcionar seguindo os seguintes passos.

1. Pressione  (Grelha/Modo combinado) e aparecerá "G" no ecrã.

2. Pressione  (Grelha/Modo combinado) novamente ou rode  para selecionar o modo Combinado 1.

4 Funcionamento

3. Pressione  (Início/+30Seg./Confirmar) para confirmar e aparecerá "C-1" no ecrã.
4. Rode  para ajustar o tempo de cozedura até que o forno apresente "10:00".
5. Pressione  (Início/+30 Seg./Confirmar) para iniciar a cozedura.

4.3.1 (Grelha/Modo combinado) Instruções do teclado

Ordem	Ecrã	Potência de Micro-ondas	Grelha Potência
1	G	0%	100%
2	C-1	55%	45%
3	C-2	36%	64%





Quando passa metade do tempo do grelhador, o forno apita duas vezes e isto é normal. Para obter um melhor efeito de grelhado, deverá virar os alimentos, fechar a porta e depois pressionar  (Início/+30Seg./Confirmar) para continuar a cozinhar. Se não for efetuada qualquer operação, o forno continuará a funcionar.

4.4 Início rápido

1. No modo de espera, pressione  (Início/+30Seg./Confirmar) para começar a cozinhar com a potência do micro-ondas a 100%. De cada vez que pressiona a tecla, o tempo de cozedura aumentará até atingir os 95 minutos em passos de 30 segundos.
2. Ao cozinhar nos modos forno micro-ondas, forno, grelha e modo combinado ou nos modos de descongelação por tempo, o tempo de



preparação aumentará 30 segundos de cada vez que pressionar  (Início/+30 Seg./Confirmar).

3. No modo de espera, pressione  no sentido anti-horário para definir o tempo de cozedura de forma a começar a cozinhar com a potência do micro-ondas a 100% e pressione  (Início/+30Seg./Confirmar) para começar a cozinhar.





Nos modos de menu automático e na descongelação por peso, pressionar  (Início/+30Seg./Confirmar) não aumentará o tempo de cozedura.

4.5 Descongelar por peso

1. Pressione  (Descongelar por peso) uma vez.
2. Rode  para selecionar o peso dos alimentos entre 100 e 2000g.
3. Pressione  (Início/+30 Seg./Confirmar) para começar a descongelar.



4.6 Descongelar por tempo

1. Pressione  (Descongelar por tempo) uma vez.
2. Rode  para selecionar o tempo de descongelação. O tempo máximo é de 95 minutos.
3. Pressione  (Início/+30 Seg./Confirmar) para começar a descongelar. A potência de descongelação é P 30 e não pode ser alterada.

4 Funcionamento

4.7 Temporizador de cozinha (contador)

O seu forno está equipado com um contador automático que não está ligado às funções do forno e que pode ser utilizado separadamente na cozinha (pode ser definido até um máximo de 95 minutos.)





1. Pressione  (Temporizador de cozinha/Relógio) uma vez e e aparecerá "00:00" no ecrã LED.
2. Rode  para introduzir o tempo correto.
3. Pressione  (Início/+30Seg./Confirmar) para confirmar a definição.
4. Quando a contagem decrescente do tempo introduzido chega a 0:00, o sinal sonoro apitará 5 vezes. Se a hora estiver definida (sistema de 24 horas), aparecerá no ecrã LED a hora atual.

Pressione  (Parar/Cancelar) para interromper o temporizador a qualquer momento.







O temporizador de cozinha funciona de forma diferente do sistema de 24 horas. O temporizador de cozinha é apenas um temporizador.

4.8. Menu automático

1. Rode  no sentido horário para selecionar o menu desejado. Aparecerão os menus entre "A-1" e "A-8", nomeadamente pizza, carne, vegetais, massa, batatas, peixe, bebidas e pipocas.
2. Pressione  (Início/+30Seg./Confirmar) para confirmar.
3. Rode  para escolher o peso definido por defeito de acordo com a tabela do menu.
4. Pressione  (Início/+30 Seg./Confirmar) para iniciar a cozedura.



Exemplo: Se pretende usar o "Menu automáticos" para cozinhar 350 g de peixe:

1. Rode  no sentido horário e aparecerá "A-6" no ecrã.
2. Pressione  (Início/+30Seg./Confirmar) para confirmar.
3. Rode  para selecionar o peso do peixe até que apareça "350" no ecrã.
4. Pressione  (Início/+30 Seg./Confirmar) para iniciar a cozedura.

4.8.1 Menu de confeção automática

Menu	Peso	Ecrã
A-1 Pizza	200g	200
	400g	400
A-2 Carne	250g	250
	350g	350
	450g	450
A-3 Vegetais	200g	200
	300g	300
	400g	400
A-4 Massa	50g (com 450ml de água fria)	50
	100g (com 800ml de água fria)	100
A-5 Batata	200g	200
	400g	400
	600g	600
A-6 Peixe	250g	250
	350g	350
	450g	450

4 Funcionamento

A-7 Bebidas	1 copo (120ml)	1
	2 copos (240ml)	2
	3 copos (360ml)	3
A-8 Pipocas	50g	50
	100g	100

4.9 Cozinhar em vários passos

No máximo, podem ser definidos 2 passos para cozinhar. Ao cozinhar em vários passos, se um dos passos for a descongelação, então essa descongelação deve ser colocada no primeiro passo.



Se quiser descongelar alimentos durante 5 minutos e depois cozinhar com potência de micro-ondas a 80% durante 7 minutos, efetue os seguintes passos:

1. Pressione (Descongelar por tempo) uma vez.
2. Rode para selecionar o tempo de descongelação até que apareça "5:00" no ecrã.
3. Pressione (Micro-ondas) uma vez e aparecerá "P100" no ecrã.
4. Pressione (Micro-ondas) de novo e rode para definir a potência do micro-ondas em 80%.
5. Pressione (Início/+30Seg./Confirmar) para confirmar e aparecerá "P 80" no ecrã.
6. Rode para ajustar o tempo de cozedura até que o forno apresente "7:00".
7. Pressione (Início/+30Seg./Confirmar) para começar a cozinhar. O sinal sonoro apitará uma vez para o primeiro passo e a contagem decrescente do tempo de descongelação começará. O sinal sonoro apitará uma vez mais ao entrar no segundo passo do cozinhado. O sinal sonoro apitará 5 vezes no final do cozinhado.

4.10 Função de consulta

1. Nos modos de micro-ondas, modos de grelha e combinados, pressione (Micro-ondas) ou (Grelha/Modo combinado) e o nível de potência atual aparecerá durante 3 segundos. Após 3 segundos, o forno regressará ao modo anterior.
2. Ao cozinhar, pressione (Temporizador de cozinha/Relógio) e a hora atual aparecerá durante 3 segundos.

4.11 Bloqueio infantil

1. **Bloquear:** No modo de espera, pressione (Parar/Cancelar) durante 3 segundos e ouvirá um sinal sonoro indicando que o bloqueio infantil está ativado. Se a hora já estiver definida, também aparecerá a hora atual; caso contrário, aparecerá no ecrã LED.
2. **Desbloquear:** Para anular o bloqueio infantil, pressione (Parar/Cancelar) durante 3 segundos e ouvirá um sinal sonoro longo, indicando que o bloqueio infantil está desativado.

4.12 Abrir a porta do forno

Pressione (Abrir porta) e a porta do forno abrir-se-á.



Se a porta não puder ser aberta com a tecla "abrir porta" no modelo MGB 25333 BG (por exemplo, devido a corte de corrente), poderá abrir a porta com o sistema de elevação por vácuo destinado a abrir a porta manualmente.

5 Limpeza e manutenção

5.1 Limpeza



AVISO: Nunca utilize gasolina, solventes, agentes de limpeza abrasivos, objetos metálicos ou escovas duras para limpar o aparelho.



AVISO: Nunca mergulhe o aparelho ou o seu cabo de alimentação em água ou em qualquer outro líquido.

1. Desligue o aparelho e retire a ficha da tomada.
2. Deixe o aparelho arrefecer completamente.
3. Mantenha limpo o interior do forno. Limpe com o pano húmido quando os salpicos de alimentos ou de líquidos se agarrarem às paredes do forno. Poderá ser usado um detergente suave se o forno ficar muito sujo. Evite usar sprays e outros agentes de limpeza agressivos pois eles poderão causar manchas, marcas e opacidade na superfície da porta.
4. As superfícies exteriores do forno devem ser limpas com um pano húmido. Não permita a entrada de água pelas aberturas de ventilação para evitar danos na peças de funcionamento do forno.
5. Limpe frequentemente com um pano húmido ambos os lados da porta e o vidro, as juntas da porta e as peças próximas, de forma a remover as manchas devidas a salpicos e transbordos. Não use produtos de limpeza abrasivos.
6. Não deixe que o painel de controlo se molhe. Limpe com um pano húmido e macio. Deixe a porta do forno aberta para evitar o funcionamento acidental ao limpar o painel de controlo.
7. Se o vapor se acumular no interior ou em redor da porta do forno, limpe com um pano macio. Isto pode ocorrer quando o forno micro-ondas estiver a funcionar sob condições de humidade elevada. Isto é normal.
8. Em alguns casos, poderá precisar de remover o tabuleiro de vidro para limpar. Lave o tabuleiro em água morna e sabão ou na máquina de lavar.
9. O anel rotativo e o fundo do forno devem ser limpos regularmente para evitar ruído excessivo. Será suficiente limpar a superfície inferior do forno com um detergente suave. O anel rotativo pode ser lavado em água morna e sabão ou na máquina de lavar. Quando remover o anel rotativo do fundo interior do forno para o limpar, certifique-se de que o instala na posição correta quando o voltar a colocar.
10. Para retirar maus cheiros do seu forno, coloque um copo de água com sumo e casca de um limão num recipiente adequado para utilização em micro-ondas e coloque o forno em funcionamento durante 5 minutos no modo de micro-ondas. Limpe cuidadosamente e seque com um pano macio.
11. Por favor, contacte o serviço autorizado quando a lâmpada do forno precisar de ser substituída.
12. O forno deve ser limpo regularmente e quaisquer depósitos de comida deverão ser removidos. Se o forno não for mantido limpo, isto pode causar defeitos na superfície que podem afetar negativamente o tempo de vida do aparelho e podem também causar riscos.
13. Por favor, não elimine este aparelho com o lixo doméstico; os fogões velhos devem ser eliminados em centros especiais de resíduos disponibilizados pelos municípios.
14. Quando o forno micro-ondas é usado na função de grelhador, poderá ocorrer uma pequena quantidade de fumo e odor que desaparecerá após algum tempo de utilização.

5.2 Armazenamento

- Se não tenciona utilizar o aparelho durante um longo período de tempo, guarde-o cuidadosamente.
- Certifique-se de que o aparelho está desligado da tomada, frio e totalmente seco.
- Guarde o aparelho num local fresco e seco.
- Mantenha o aparelho fora do alcance de crianças.

6 Resolução de problemas

Normal	
O forno micro-ondas interfere com a receção da televisão	A receção de rádio e televisão pode sofrer interferências quando o forno micro-ondas está a funcionar. É semelhante à interferência causada por pequenos aparelhos elétricos, como a misturadora, aspirador e ventoinha elétrica. Isto é normal.
A luz do forno está desvanecida.	Ao cozinhar com baixa potência de micro-ondas, a luz do forno poderá ser desvanecida. Isto é normal.
Vapor acumulado na porta, ar quente a sair das aberturas de ventilação	Durante o cozinhado, poderá sair vapor dos alimentos. A maior parte deste vapor sairá pelas aberturas de ventilação. Mas algum dele poderá acumular-se num local fresco tal como a porta do forno. Isto é normal.
O forno começa a funcionar acidentalmente, sem alimentos lá dentro.	Não é permitido colocar o aparelho em funcionamento sem quaisquer alimentos no interior. Isto é muito perigoso.

Problema	Possível motivo	Solução
Não é possível pôr o forno a funcionar.	(1) O cabo de alimentação não está ligado corretamente.	Desligue. Depois volte a ligar ao fim de 10 segundos.
	(2) O fusível está fundido ou está ativado um corta-circuitos.	Substitua o fusível ou reinicie o corta-circuitos (reparado por pessoal profissional da nossa empresa).
	(3) Problemas com a tomada.	Teste a tomada com outro aparelho elétrico.
O forno não aquece.	(4) A porta não está fechada corretamente.	Fechre a porta corretamente.
O prato rotativo em vidro faz barulho quando o forno micro-ondas está a funcionar	(5) O prato rotativo e o fundo do forno estão sujos.	Consulte a secção "Limpeza e Manutenção" para limpar as peças sujas.
O forno apresenta o erro E-3 e não funciona (para o modelo MGB 25333 BG)	(6) A porta do forno não abre (devido a uma obstrução na frente da porta, baixa voltagem, etc.)	Desligue. Depois volte a ligar ao fim de 10 segundos.



**Contacte a assistência técnica:
707 014 192 / 215 557 319**

CONDIÇÕES DE GARANTIA - PORTUGAL

Este certificado cobre a garantia de reparação do seu eletrodoméstico da linha branca e pequeno eletrodoméstico (*) durante o período de garantia legal determinado pela legislação em vigor a contar da data de compra, contra defeitos de funcionamento provenientes do fabrico ou dos materiais; ou de substituição do aparelho, a menos que uma dessas opções seja impossível ou desproporcionada em relação à outra. Quando detetar um defeito ou anomalia no aparelho entre imediatamente em contacto connosco para nos informar da não conformidade. Os pequenos eletrodomésticos devem ser entregues na oficina de serviço oficial da marca para a sua revisão.

Esta garantia só será válida se for apresentada a fatura, o recibo de compra, ou a nota de entrega correspondente a aquisição do produto. Esta garantia é válida em território espanhol e português para aparelhos distribuído pela Beko Home Appliances Portugal, Unipessoal, Lda. A garantia só é válida para o primeiro comprador ou adquirente do produto. A garantia será válida para os aparelhos cuja instalação esteja correta e que estejam localizados em condições climáticas e ambientais adequadas para o seu correto funcionamento.

EXCLUSÕES DA GARANTIA

O custo da reparação será pago pelo utilizador nos seguintes casos:

- Aparelhos utilizados para uso profissional ou não exclusivamente doméstico.
- Os equipamentos desmontados ou manuseados por outras pessoas que não os serviços técnicos expressamente autorizados.
- Instalações, transporte, substituição de equipamento, colocação em funcionamento, alteração do sentido das portas.
- Intervenções de manutenção ou informações sobre a utilização dos aparelhos.
- Alteração de injetores em aparelhos a gás.
- As avarias causadas pela falta de manutenção ou limpeza, ou aquelas causadas por um uso inadequado, sobrecarga, abandono ou de uma forma a não respeitar as instruções de uso ou instalação dos aparelhos.
- As avarias provocadas por causas acidentais, sinistros de força maior ou resultantes de instalação inadequada e em geral, avarias por razões não relacionadas com o produto.
- As avarias causadas por ligações que podem apresentar flutuações, irregularidades ou falta de uniformidade no fornecimento, por exemplo: abastecimento de água impulsionado por grupos de pressão, energia solar, energia eólica, geradores de energia elétrica ou outro tipo de fornecimento não-padrão.
- A substituição de materiais quebrados ou danificados por desgaste ou uso não normal do aparelho, ou consumíveis tais como: juntas, plásticos, borracha, correias, vidros, pincéis, lâmpadas, asas, puxadores, tampas de queimadores, filtros, grelhas, ânodos de sacrifício (magnésio ou similares) de aquecedores ou caldeiras, etc.
- Os aparelhos que apresentem oxidação, ou danos por corrosão nos esmaltes ou na pintura, que possam ter sido causados por efeitos químicos ou eletroquímicos da água ou de qualquer outra substância, ou acelerados por circunstâncias ambientais ou climáticas desfavoráveis.
- Defeitos estéticos em serigrafia ou pintura.
- Os danos causados por transporte ou manuseio, colisões, etc.
- Os aparelhos devem ser instalados de forma acessível em caso de reparação, devendo o utilizador assumir os custos necessários para aceder ao aparelho para reparação e substituição.

A presente garantia não afeta os direitos de que o consumidor dispõe conforme o previsto na legislação em vigor.

O Serviço Oficial de Assistência Técnica resolverá qualquer incidente que o seu aparelho possa necessitar, desde que o aparelho seja instalado de forma acessível.

As marcas BEKO e GRUNDIG são distribuídas por Beko Home Appliances Portugal, Unipessoal, Lda

DADOS DO APARELHO (a ser preenchido pelo Distribuidor):

Detentor:		Carimbo do estabelecimento:
Modelo:	Nº série:	
Estabelecimento:	Data de compra:	

O fiador e o importador do seu eletrodoméstico é: Beko Home Appliances Portugal, Unipessoal, Lda; Edifício Amoreiras Square; Rua Carlos Alberto da Mota Pinto, nº 17, 3ºA, Amoreiras 1070-313, Lisboa, Portugal.

Conheça-nos melhor na nossa página: www.beko.com Conserve este documento, é importante para si.

(*) São considerados eletrodomésticos da linha branca, os aparelhos de cozinha, limpeza, refrigeração e ventilação de tamanho grande e pequenos eletrodomésticos, os de higiene pessoal, manutenção do lar e preparação de alimentos.

Lees eerst deze gebruikershandleiding!

Zeer gewaardeerde klant,

Bedankt voor uw voorkeur voor dit Beko-toestel. Wij hopen dat u de beste resultaten haalt uit uw toestel dat met hoge kwaliteit en de modernste technologie is geproduceerd. Lees daarom deze gehele gebruikershandleiding en alle andere bijgeleverde documenten zorgvuldig door voordat u het apparaat gaat gebruiken en bewaar deze ter referentie in de toekomst. Als u het product aan iemand anders geeft, overhandig dan ook de gebruikershandleiding. Volg de instructies op door op alle informatie en waarschuwingen te letten in de gebruikershandleiding.

Vergeet niet dat deze gebruikershandleiding ook van toepassing kan zijn op andere modellen. Verschillen tussen de modellen worden expliciet beschreven in de handleiding.

Betekenis van de symbolen

De volgende symbolen worden gebruikt in de verschillende delen van deze handleiding:



Belangrijke informatie en nuttige aanwijzingen voor gebruik.



Waarschuwingen voor levensgevaarlijke situaties en schade aan eigendom.



Waarschuwing voor hete oppervlakken.



**GERECYCLEERD &
RECYCLEERBAAR
PAPIER**

Dit apparaat is in een milieuvriendelijke, moderne faciliteit geproduceerd zonder het milieu op welke wijze dan ook te schaden.

Belangrijke veiligheidsinstructies Lees aandachtig en bewaar ze voor een eventuele toekomstige raadpleging

1.1 Veiligheidsinformatie

Dit hoofdstuk bevat veiligheidsinstructies die helpen beschermen tegen het risico van brand, elektrische schokken, blootstelling aan lekken van microgolfenergie, persoonlijk letsel of materiële schade. Het niet naleven van deze instructies resulteert in de nietigverklaring van de garantie.

- De magnetrons van Beko zijn conform de geldige veiligheidsnormen; om die reden, in het geval van schade aan het apparaat of het netsnoer, moet het worden gerepareerd of vervangen door de verdeler, het servicecentrum of een specialist en geautoriseerde service om risico's te voorkomen. Slechte reparatiewerken kunnen gevaar en risico's veroorzaken voor de gebruiker.
- Dit apparaat is bedoeld voor huishoudelijk gebruik en gelijkaardige toepassingen zoals:

- Personeelskeukens in winkels, kantoren en andere professionele omgevingen;
- Boerderijen
- Door klanten in hotels en andere residentiële omgevingen;
- Bed and breakfast type omgevingen.

- Het is niet ontworpen voor industrieel of laboratorium gebruik.
- Probeer de magnetron niet te gebruiken als de deur open is; zo niet kunt u worden blootgesteld aan schadelijke microgolfenergie. De veiligheidsvergrendelingen mogen niet worden uitgeschakeld of omzeild.
- De magnetron is bedoeld om etenswaren en drank op te warmen. Etenswaren of kleding drogen en verwarmingskussen, slippers, sponzen, vochtige doeken of iets gelijkaardig opwarmen, kan resulteren in het risico van letsels, ontsteking of brand.
- Plaats geen voorwerp tussen de voorzijde en de deur van de magnetron. Laat geen vuil of resten van reinigingsmiddelen opbouwen op de sluitingsoppervlakken.

- Alle onderhoudswerken, inclusief het verwijderen van de afscherming die bescherming biedt tegen de blootstelling aan microgolffenergie, moeten worden uitgevoerd door geautoriseerde personen/diensten. Elke andere benadering is gevaarlijk.
- Uw product is bedoeld om etenswaren te koken, op te warmen en te ontdooien bij u thuis. Dit apparaat mag niet voor commerciële doeleinden worden gebruikt.
- Uw magnetron is niet ontworpen om een levend wezen te drogen.
- Gebruik uw apparaat niet om kleding of keukenhanddoeken te drogen.
- Gebruik dit apparaat niet buiten, in badkamers, vochtige omgevingen of in plaatsen waar het nat kan worden.
- Er mag geen verantwoordelijkheid of garantieclaim worden verondersteld voor schade als resultaat van misbruik of een incorrecte hantering van het apparaat.
- Probeer het apparaat nooit te ontmantelen. Er worden geen garantieclaims aanvaard voor schade als het gevolg van een incorrecte hantering.
- Gebruik uitsluitend originele onderdelen of onderdelen die door de fabrikant worden aanbevolen.
- Laat het apparaat niet zonder toezicht als het in werking is.
- Gebruik het apparaat altijd op een stabiel, plat, schoon, droog en anti-slip oppervlak.
- Het apparaat mag niet worden bediend met een externe timer of afzonderlijke afstandsbediening.
- U moet alle onderdelen reinigen voor u het apparaat de eerste maal in gebruik neemt. Raadpleeg de details vermeld in het hoofdstuk "Reiniging en onderhoud".
- Gebruik het apparaat uitsluitend voor de beoogde doeleinden zoals beschreven in deze handleiding.
- Het apparaat wordt zeer warm wanneer het in gebruik is. Let erop geen hete onderdelen van de magnetron aan te raken.
- Bedien de oven niet als hij leeg is.
- Keukengereedschap kan warm worden omwille van de warmte die wordt overgedragen van de opgewarmde etenswaren naar het gereedschap. Het is mogelijk dat u ovenwanten moet gebruiken om het gereedschap vast te houden.

- Het gereedschap moet worden gecontroleerd om zeker te zijn dat ze geschikt zijn voor gebruik in een magnetron.
- Plaats de magnetron niet op een fornuis of andere apparaten die warmte genereren. Zo niet kan hij worden beschadigd en wordt de garantie nietig verklaard.
- Er kan stoom ontsnappen wanneer de afdekking of de folie wordt geopend na de bereiding van de etenswaren.
- Het apparaat en de toegankelijke oppervlakken kunnen heel warm zijn als het apparaat in gebruik is.
- De deur en de glazen plaat kunnen heel warm zijn als het apparaat in gebruik is.
- Zorg ervoor dat uw netspanning overeenstemt met de gegevens op het typeplaatje van het apparaat.
- De enige manier om het apparaat los te koppelen van het elektrisch net is door de stekker te verwijderen uit het stopcontact.
- Gebruik het apparaat enkel met een gaard stopcontact.
- Gebruik het apparaat niet als het netsnoer of het apparaat zelf beschadigd is.
- Gebruik dit apparaat niet met een verlengsnoer.
- Raak het apparaat of de stekker nooit aan met vochtige of natte handen.
- Het apparaat moet zodanig worden gepositioneerd dat de stekker toegankelijk blijft.
- Voorkom schade aan het netsnoer door het niet plat te drukken, te buigen of over scherpe randen te schuren. Houd het netsnoer uit de buurt van hete oppervlakken en open vlammen.
- Zorg ervoor dat er geen gevaar bestaat dat iemand per ongeluk kan trekken aan het netsnoer of dat er iemand over kan struikelen wanneer het apparaat in gebruik is.
- Verwijder de stekker uit het stopcontact na elke reiniging en wanneer u het apparaat niet gebruikt.
- Trek niet aan het netsnoer van het apparaat om het los te koppelen van het elektrisch net en wikkel het netsnoer nooit rond het apparaat.
- Dompel het apparaat, het netsnoer of de stekker nooit onder in water of in een andere vloeistof. Houd het niet onder stromend water.

- Als u etenswaren opwarmt in papieren of plastic containers moet u de ogen in het oog houden en opletten voor een mogelijke ontbranding.
- Verwijder de draadstrips en/of metalen handvaten van papieren of plastic zakjes voor u ze in de magnetron plaatst.
- Als u rook opmerkt, moet u het apparaat uitschakelen of de stekker uit het stopcontact verwijderen, als dit veilig kan, en de deur gesloten houden om eventuele vlammen te smoren.
- Gebruik de magnetron niet voor opslag. Laat geen papieren items, kookmateriaal of voedsel in de magnetron staan als u hem niet gebruikt.
- De inhoud van zuigflessen en babyvoeding moeten worden geschud of gemengd en de temperatuur moet worden gecontroleerd voor verbruik om brandwonden te vermijden.
- Dit apparaat is een Groep 2 klasse B ISM apparaat. Groep 2 bevat alle ISM (Industrieel, Wetenschappelijk en Medisch) apparaat waarin radiofrequentie energie opzettelijk wordt gegenereerd en/of gebruikt in de vorm van elektromagnetische straling voor de behandeling van materiaal en vonkerosie apparaat.
- Klasse B apparatuur is geschikt voor huishoudelijk gebruik en voor gebruik in vestigingen die rechtstreeks zijn verbonden met een laagspanningsnetwerk.
- Gebruik geen kookolie in de magnetron. Hete olie kan de onderdelen en het materiaal van de magnetron beschadigen en het kan brandwonden veroorzaken op de huid.
- Doorprik etenswaren met een dikke korst zoals aardappelen, courgettes, appelen en kastanjes.
- Het apparaat moet zodanig worden geplaatst dat de achterzijde naar de muur is gericht.
- Voor u het apparaat verplaatst, moet u de draaitafel vastmaken om schade te voorkomen.
- Eieren in de schaal en volledige hardgekookte eieren mogen niet worden opgewarmd in de magnetron want ze kunnen ontploffen, zelfs na het opwarmen van de magnetron.

WAARSCHUWING: Als de deur of afdichtingen van de deur beschadigd zijn, mag u de magnetron niet

gebruiken. U moet hem laten repareren door een bevoegde persoon.

WAARSCHUWING: Het is gevaarlijk voor iemand die niet bevoegd is om een onderhoud of reparatie uit te voeren waarbij een afdekking moet worden verwijderd die bescherming biedt tegen blootstelling aan magnetron energie.

WAARSCHUWING: Vloeistoffen en andere etenswaren mogen niet worden opgewarmd in gesloten containers aangezien ze kunnen ontploffen.

- De magnetron moet regelmatig worden gereinigd en etensresten moeten worden verwijderd.
- Er moet ten minste 20 cm vrije ruimte worden gelaten boven de magnetron.
- U mag etenswaren niet te lang in de magnetron bereiden; dit kan namelijk brand veroorzaken.
- Gebruik geen chemicaliën en stoomreinigers om het apparaat te reinigen.
- U moet uiterst voorzichtig zijn als u het apparaat gebruikt in de buurt van kinderen en personen met een beperkt fysiek, gevoelsmatig en mentaal vermogen.
- Dit apparaat mag worden gebruikt door kinderen van 8 jaar of ouder en door personen met een beperkt fysiek, gevoelsmatig of mentaal vermogen of met een gebrek aan kennis en ervaring, op voorwaarde dat zij onder toezicht staan met betrekking tot het veilige gebruik van het product of dat ze de instructies hebben gekregen of de potentiële gevaren van het gebruik van het product begrijpen. Kinderen mogen niet spelen met het apparaat. De reiniging en de onderhoudsprocedures van de gebruiker mogen niet worden uitgevoerd door kinderen tenzij ze onder toezicht staan van een oudere persoon.
- **Verstikkingsgevaar!** Houd alle verpakkingsmateriaal uit de buurt van kinderen.
- Vanwege de overmatige hitte die wordt gegenereerd in de grill- en combinatiemodi mogen kinderen deze modi niet gebruiken tenzij ze onder toezicht staan van een volwassene.
- Houd het product en het netsnoer buiten handbereik van kinderen jonger dan 8 jaar.
- Plaats de etenswaren die u wilt bereiden niet rechtstreeks op de glazen schotel. Plaats de etenswaren in / op geschikte containers voor u

ze in de magnetron plaatst.

- Metalen containers voor etenswaren en drank zijn niet toegelaten voor bereidingen in de magnetron. Deze kunnen vonken veroorzaken.
- De magnetron mag niet in een kast worden geplaatst die niet conform is met de installatievoorschriften.
- De magnetron is uitsluitend bedoeld voor ingebouwd gebruik.
- Indien er ingebouwde apparaten worden gebruikt die 900 mm of hoger boven de vloer komen, moet u er zorg voor dragen de draaitafel niet te verplaatsen wanneer u de containers uit het apparaat verwijdert.
- Als het ingebouwde product in een kast met een deur wordt gemonteerd, moet de deur altijd open worden gelaten wanneer het product in gebruik is.

1.2 Conformiteit met de WEEE-richtlijn en Verwijdering van afvalproducten:

Dit product is conform met de EU WEEE-richtlijn (2012/19/EU). Dit product draagt een classificatiesymbool voor afval elektrische en elektronische apparatuur (WEEE).



Dit symbool wijst erop dat dit product niet mag worden weggegooid met ander huishoudelijk afval aan het einde van de levensduur. Een gebruikt apparaat moet naar een officieel inzamelpunt worden gebracht voor recycling van elektrische en elektronische apparaten. Neem contact

op met uw lokale autoriteiten of detailhandelaar waar het product is gekocht om deze collectiesystemen te vinden. Elk gezin speelt een belangrijke rol in de recuperatie en recycling van oude apparaten. De correcte verwijdering van gebruikte apparatuur helpt potentiële negatieve gevolgen voor het milieu en de volksgezondheid te voorkomen.

1.3 Conformiteit met de RoHS-richtlijn

Het product dat u hebt gekocht is conform met de Europese RoHS-richtlijn (2011/65/EU). Het bevat geen schadelijk en verboden materiaal zoals gespecificeerd in de Richtlijn.

1.4 Informatie op de verpakking



Het verpakkingsmateriaal van het product is gefabriceerd van recyclebaar materiaal in overeenstemming met onze Nationale Milieuwetgeving. U mag het verpakkingsmateriaal niet samen met het huishoudelijke of ander afval weggoien. Breng het naar de inzamelpunten voor verpakkingsmateriaal aangewezen door de lokale autoriteiten.

2 Uw magnetronoven

2.1 Overzicht

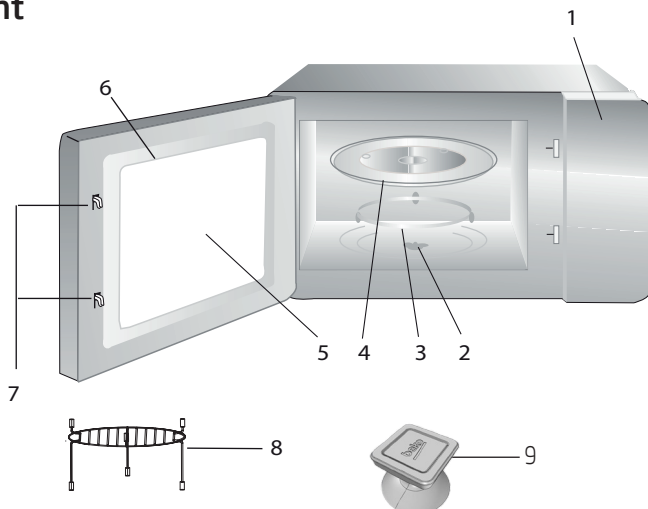

2.1.1. Bediening en onderdelen

1. Bedieningspaneel
2. As van het draaiplateau
3. Steun van het draaiplateau
4. Glazen schaal
5. Ovenvenster
6. Deurgroep
7. Vergrendelingssysteem deurbeveiliging
8. Grillrooster (uitsluitend te gebruiken in de grillstand op de glazen schaal)
9. Vacuüm heffer voor handmatig openen van de deur (van toepassing op model MGB 25333 BG.)

2.1.2. Technische gegevens

Stroomverbruik	230 V~50 Hz, 1450 W (magnetron) 1000 W (grill)
Uitvoer	900 W
Bedieningsfrequentie	2450 MHz
Buitenafmetingen	388 mm (H) / 595 mm (W) / 400 mm (D)
Binnenafmetingen van de oven	206 mm (H) / 328 mm (G) / 368 mm (D)
Oven capaciteit	25 liter
Netto gewicht	18,5 kg

Markeringen op het product of de waarden in andere documenten die bij het product worden geleverd, zijn waarden die zijn verkregen onder laboratoriumomstandigheden, volgens de relevante normen. Deze waarden kunnen variëren, afhankelijk van het gebruik van het apparaat en de omgevingstoestand. De vermogenswaarden worden getest op 230V.

2 Uw magnetronoven

2.1.3 Installeren van het draaiplateau



- Plaats de glazen schaal nooit ondersteboven. De glazen schaal mag nooit worden belemmerd.
- Zowel de glazen schaal als het draaiplateau moeten altijd tijdens het bereiden worden gebruikt.
- Al het voedsel, wel of niet in bakken, moet voor de bereiding altijd op de glazen schaal worden geplaatst.
- Als de glazen schaal of de steun van het draaiplateau scheurt of breekt, moet u contact opnemen met het dichtstbijzijnde erkende servicecentrum.

3 Installatie en aansluiting

3.1 Installatie en aansluiting

- Verwijder alle verpakkingsmateriaal en accessoires. Inspecteer de oven op schade zoals deuken of een defecte deur. Installeer de oven niet als deze beschadigd is.
- Verwijder enige beschermende folie die u aantreft op het oppervlak van het kastje voor de magnetron.
- Verwijder niet de lichtbruine Mica-folie die zich op de binnenkant van de oven bevindt om de magnetron te beschermen.
- Dit apparaat is uitsluitend geschikt voor huishoudelijk gebruik.
- De magnetron is uitsluitend bedoeld voor gebruik als inbouwapparaat. Het is niet bestemd voor gebruik op het aanrecht of in een kast.
- Raadpleeg de speciale installatie-instructies.
- Het apparaat kan worden geïnstalleerd in een aan de wand gemonteerde kast van 60 cm breed (van minstens 55 cm diep en 85 cm vanaf de vloer).
- Het apparaat is uitgerust met een stekker en mag uitsluitend worden aangesloten op een correct geïnstalleerd geaard stopcontact.
- De netspanning moet overeenkomen met het typeplaatje op het apparaat.
- Het stopcontact moet zijn geïnstalleerd en de aansluitkabel mag uitsluitend worden vervangen door erkend servicepersoneel. Als de stekker niet lang genoeg is om de installatie uit te voeren, moet er een meerpolige schakelaar aan de installatiezijde worden geplaatst met een aansluitgat van minstens 3 mm.
- Er mogen geen adapters, meervoudige stopcontacten en verlengsnoeren worden gebruikt. Overbelasting kan brand tot gevolg hebben.



Het toegankelijke oppervlak kan tijdens de werking heet zijn.



Het stroomsnoer niet knopen of buigen.

3 Installatie en aansluiting

3.2 Inbouwinstallatie

3.2.1 Meubelafmetingen voor inbouwinstallatie

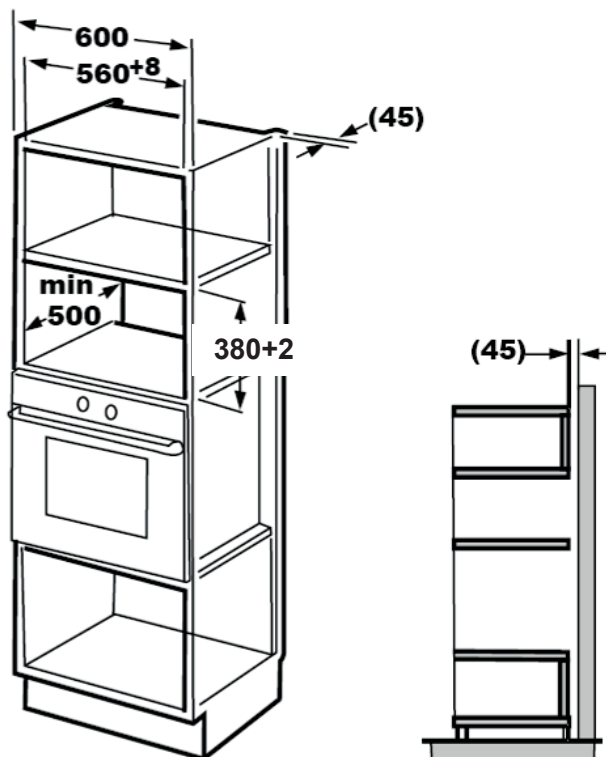

3 Installatie en aansluiting

3.2.2 Voorbereiden van de kast

1. Lees de instructie op het sjabloon van het onderkastje en leg het sjabloon op de onderplaat van het kastje.

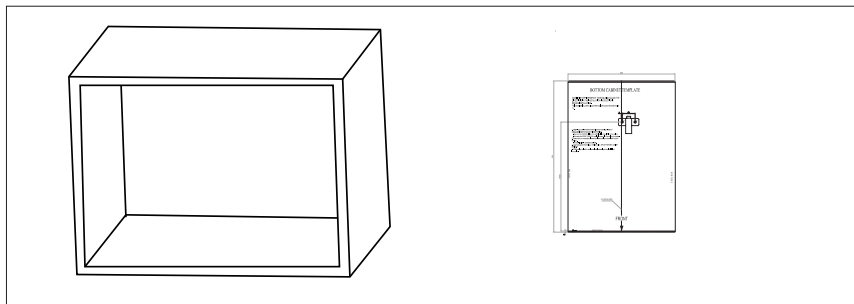

2. Maak de markeringen op de onderplaat van het kastje volgens de markeringen 'a' van het sjabloon.

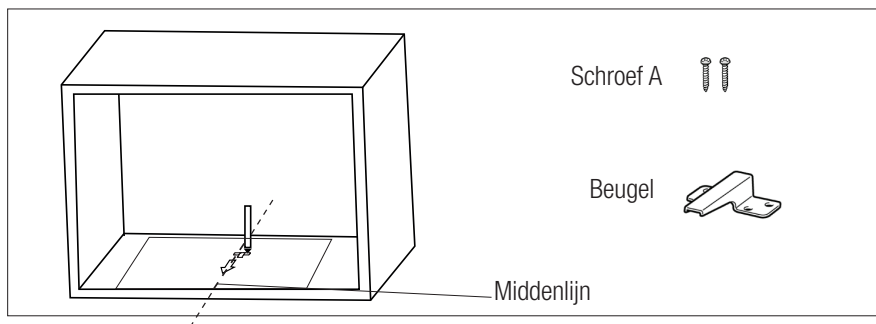

3. Verwijder het sjabloon van de onderkant van het kastje en bevestig de beugel met schroef A.

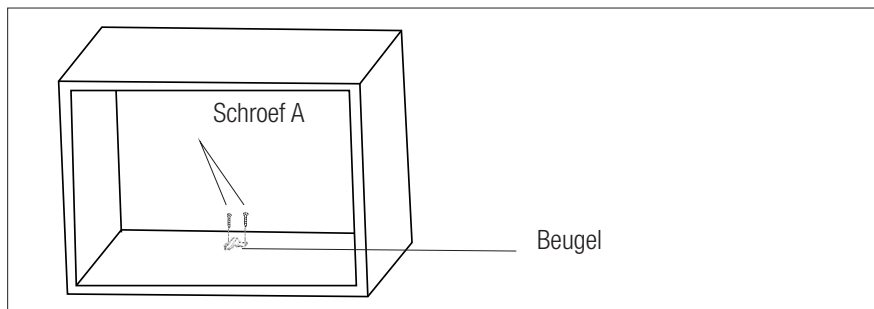

3 Installatie en aansluiting

3.2.3 De oven vastzetten

1. Installeer de oven in de kast.
 - Zorg dat de achterkant van de oven door de beugel wordt vergrendeld.
 - Het stroomsnoer niet knopen of buigen.

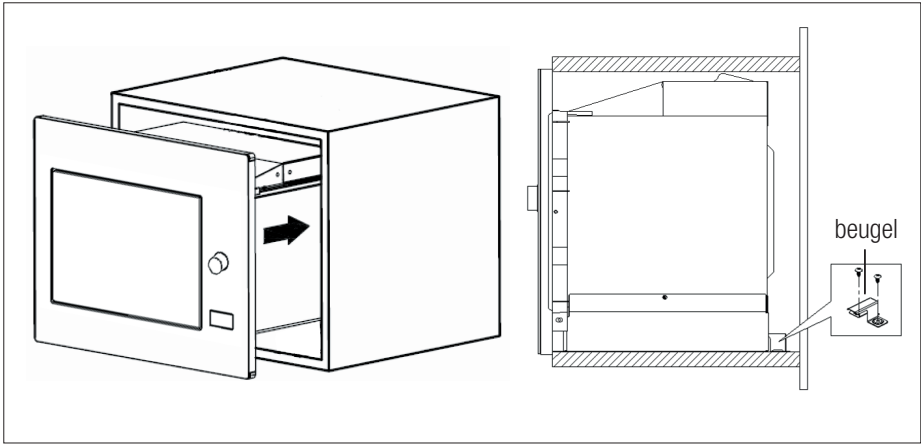

2. Open de deur en bevestig de oven aan de kast met schroef B door het installatiegat. Bevestig dan het kunststof afdekdopje op het installatiegat.

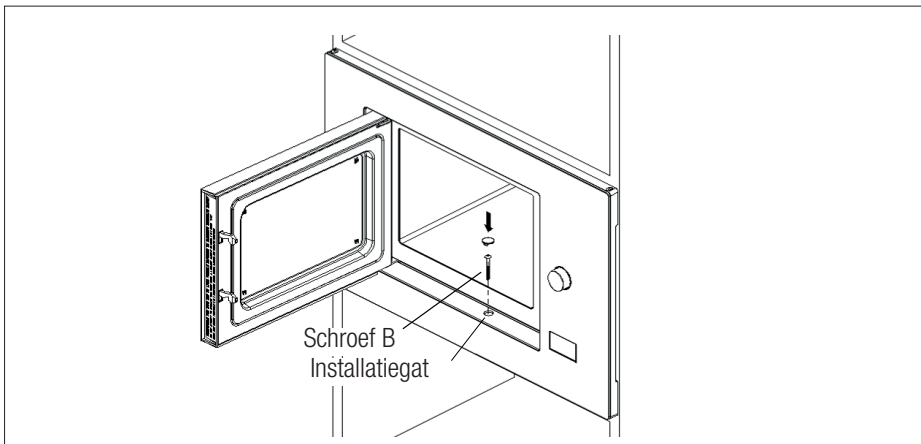

3 Installatie en aansluiting

3.3 Radiostoring



De werking van de magnetron kan storing veroorzaken op radio's, tv's en soortgelijke apparaten.

- Plaats de oven zo ver mogelijk van radio's en tv's vandaan. De werking van magnetrons kan storing op uw radio- of tv-ontvangst veroorzaken. 2. Sluit uw oven aan op een standaard huishoudelijk stopcontact. Zorg dat de spanning en de frequentie gelijk zijn aan de spanning en de frequentie op het typeplaatje.
- In geval van storing kan dit verminderd of weggenomen worden door de volgende voorzorgsmaatregelen te nemen:
- Reinig de deur en het afdichtingsoppervlak van de oven.
- Stel de antennerichting van de radio of tv opnieuw in.
- Verplaats de oven rekening houdend met de locatie van de ontvanger.
- Plaats de magnetron uit de buurt van de ontvanger.
- Sluit de magnetron aan op een ander stopcontact, zodat de magnetron en de ontvanger op verschillende lijnen zitten.

3.4 Basisregels van magnetronkoken

- Bereid het voedsel met veel zorg. Plaats de resterende delen aan de buitenkant van de schotel.
- Let op de bereidingstijd. Bereid in de kortst aangegeven tijd en voeg indien nodig meer tijd toe. Overgaar voedsel kan rook veroorzaken of verbranden.
- Dek het voedsel tijdens de bereiding af. Het afdekken van het voedsel voorkomt spatten en helpt het voedsel gelijkmatig te bereiden.

- Draai voedsel zoals gevogelte en hamburgers om tijdens de bereiding in een magnetron om de bereiding van dit soort voedsel te versnellen. Grotere stukken voedsel, zoals een braadstuk, moet minstens eenmaal gedraaid worden.
- Draai voedsel zoals gehaktballen halverwege de bereidingstijd om en verplaats de gehaktballen in het midden naar de zijanten en andersom.

3.5 Instructies voor aarding

Dit apparaat moet worden geaard. Deze oven heeft een geaarde kabel met een geaarde stekker. Het apparaat moet worden aangesloten op een geïnstalleerd en correct geaard stopcontact. Het aardingsstelsel heeft een lekdraad voor elektrische stroom in geval van een kortsluiting en vermindert het risico op een elektrische schok. We raden u aan een elektrisch circuit alleen voor de oven te gebruiken. De werking met hoogspanning is gevaarlijk en kan brand of andere ongelukken veroorzaken die de oven kunnen beschadigen.



WAARSCHUWING: Verkeerd gebruik van de geaarde stekker kan een elektrische schok veroorzaken.



Raadpleeg voor vragen over aarding en elektrische instructies een bevoegde elektricien of servicepersoneel.



De fabrikant en/of handelaar zijn niet aansprakelijk voor letsel of schade aan de oven die is ontstaan door het niet nakomen van de procedures van de elektrische aansluiting.

3.6 Test voor gebruiksvoorwerpen

Zet de magnetron nooit aan als deze leeg is. De enige uitzondering hierop is tijdens de test voor gebruiksvoorwerpen, zoals beschreven in het volgende gedeelte. Bepaalde niet-metalen gebruiksvoorwerpen zijn mogelijk niet geschikt voor gebruik in de magnetron. Als u niet zeker bent of uw gebruiksvoorwerp geschikt is voor de magnetron, kunt u de volgende test uitvoeren.

1. Plaats het te testen lege gebruiksvoorwerp in de magnetron samen met een magnetronbestendig glas gevuld met 250 ml water.
2. Laat de magnetron gedurende 1 minuut lang op maximaal vermogen werken.
3. Controleer voorzichtig de temperatuur van het te testen gebruiksvoorwerp. Als het warm is geworden, is het niet geschikt voor gebruik in de magnetron.
4. Overschrijd nooit de werkingstijd van 1 minuut. Als u tijdens deze minuut van werking vonken ziet, moet u de magnetron stoppen. Gebruiksvoorwerpen die vonken afgeven zijn niet geschikt voor gebruik in de magnetron.

De volgende lijst is een algemene gids die u bijstaat het juiste gebruiksvoorwerp te kiezen.

Kookgerei	Magnetron	Grill	Combinatie
Hittebestendig glas	Ja	Ja	Ja
Niet-hittebestendig glas	Nee	Nee	Nee
Hittebestendig keramiek	Ja	Ja	Ja
Kunststof schaal geschikt voor magnetron	Ja	Nee	Nee
Papieren keukengerei	Ja	Nee	Nee
Metalen schaal	Nee	Ja	Nee
Metalen rek	Nee	Ja	Nee
Aluminium folie en deksels van folie	Nee	Ja	Nee
Schuimmaterialen	Nee	Nee	Nee

4 Werking

4.1 Bedieningspaneel

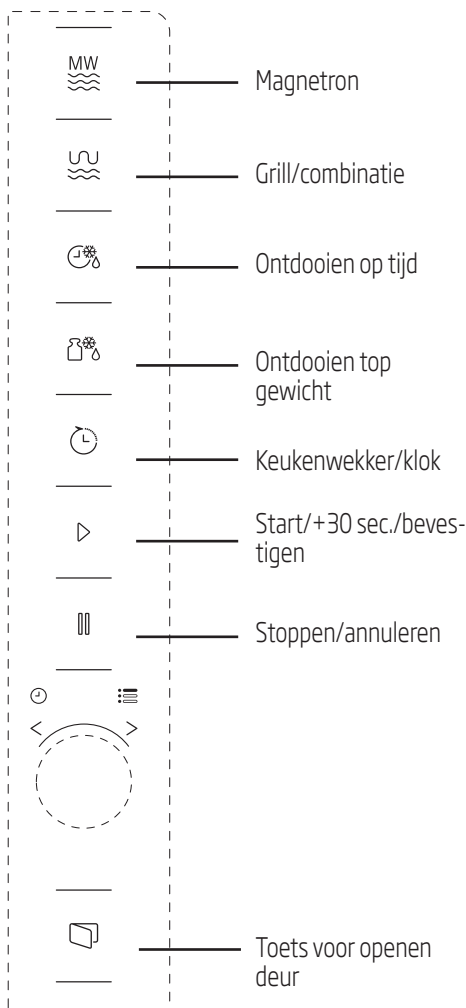

4.2 Bedieningsinstructies

4.2.1 Instellen van de tijd

Als de magnetron op de stroom wordt aangesloten wordt '0:00' in het ledscherm weergegeven en klinkt er eenmaal een zoemer.

1. Druk tweemaal op (keukenwekker/klok) en de cijfers voor de uren gaan knipperen.
2. Draai om het uur aan te passen; u moet een waarde invoeren van tussen de 0 en 23.
3. Druk op (keukenwekker/klok) en de cijfers voor de minuten gaan knipperen.
4. Draai om de minuten aan te passen; u moet een waarde invoeren van tussen de 0 en 59.
5. Druk op (keukenwekker/klok) om de tijdsinstelling te beëindigen. Het ':'-symbool knippert en de tijd licht op.



Als u tijdens het instellen van de tijd op (stoppen/annuleren) drukt, schakelt de oven automatisch terug naar de vorige stand.

4.2.2 Koken met de magnetronoven

1. Druk op (magnetron) en 'P100' wordt op het ledscherm weergegeven.
2. Druk nogmaals op (magnetron) of draai om het gewenste vermogen te selecteren. Bij iedere druk op de toets zal respectievelijk 'P100', 'P80', 'P50', 'P30' of 'P10' worden weergegeven.
3. Druk op (start/+30 sec./bevestigen) om te bevestigen en draai om de bereidingstijd in te stellen op een waarde tussen 0:05 en 95:00.



4 Werking

4. Druk nogmaals op  (start/+30 sec./bevestigen) om de bereiding te starten.



Voorbeeld: Als u gedurende 20 minuten met een magnetronvermogen van 80% wilt bereiden, kunt u de oven met behulp van de volgende stappen laten werken.

5. Druk eenmaal op  (magnetron) en 'P100' wordt op het scherm weergegeven.

6. Druk nogmaals op  (magnetron) of draai  om het magnetronvermogen op 80% in te stellen.

7. Druk op  (start/+30 sec./bevestigen) om te bevestigen en 'P80' wordt op het scherm weergegeven.

8. Draai  om de bereidingstijd aan te passen totdat de oven '20:00' weergeeft.

9. Druk op  (start/+30 sec./bevestigen) om de bereiding te starten.

De stappen voor het aanpassen van de tijd in de codeknop zijn als volgt:



Instellen van de tijdsduur	Vermeerderen hoeveelheid
0-1 minuut	5 seconden
1-5 minuten	10 seconden
5-10 minuten	30 seconden
10-30 minuten	1 minuut
30-95 minuten	5 minuten



4.2.3 Instructies van de magnetrontoetsen

Opdracht	Scherm	Magnetronvermogen
1	P100	100%
2	P80	80%
3	P50	50%

4	P30	30%
5	P10	10%

4.3 Bereiding met de grill of combinatiestand

1. Druk op  (grill/combinatie) en 'G' wordt op het ledscherm weergegeven. Druk herhaaldelijk op  (grill/combinatie) of draai  om het gewenste vermogen te selecteren. Bij iedere druk op de toets zal respectievelijk 'G', 'C-1' of 'C-2' worden weergegeven.

2. Druk op  (start/+30 sec./bevestigen) om te bevestigen en draai  om de bereidingstijd in te stellen op een waarde tussen 0:05 en 95:00.

3. Druk nogmaals op  (start/+30 sec./bevestigen) om de bereiding te starten.



Voorbeeld: Als u gedurende 10 minuten een magnetronvermogen van 55% en een grillvermogen (C-1) van 45% wilt gebruiken, kunt u de oven met behulp van de volgende stappen laten werken.

1. Druk eenmaal op  (grill/combinatie) en 'G' wordt op het scherm weergegeven.

2. Druk nogmaals op  (grill/combinatie) of draai  om de combinatiestand 1 te selecteren.

3. Druk op  (start/+30 sec./bevestigen) om te bevestigen en 'C-1' wordt op het scherm weergegeven.

4. Draai  om de bereidingstijd aan te passen totdat de oven '10:00' weergeeft.

5. Druk op  (start/+30 sec./bevestigen) om de bereiding te starten.

4 Werking

4.3.1 Instructies van de toetsen (grill/combinatiestand)

Opdracht	Scherf	Magnetronvermogen	Grill Stroom
1	G	0%	100%
2	C-1	55%	45%
3	C-2	36%	64%



Als de helft van de grilltijd voorbij is, klinkt de oven tweemaal. Dit is normaal. Voor een beter grilleffect moet u het voedsel omdraaien, de deur sluiten en dan (start/+30 sec./bevestigen) indrukken om verder te gaan met de bereiding. Als er geen handeling wordt uitgevoerd, gaat de oven verder met de bereiding.

4.4 Snelle start

1. Druk in de stand-by-stand (start/+30 sec./bevestigen) om de bereiding te starten op 100% van het magnetronvermogen. Bij iedere druk op de toets wordt de bereidingstijd met 30 seconden per stap verlengd tot 95 minuten.
2. Bij de bereiding in de magnetron, grill en combinatiestand of ontdooien op tijd wordt de bereidingstijd met 30 seconden verlengd bij iedere druk op de knop (start/+30 sec./bevestigen).
3. Draai in de stand-by-stand tegen de wijzers van de klok in om de bereidingstijd in te stellen voor bereiding met 100% magnetronvermogen en druk op (start/+30 sec./bevestigen) om de bereiding te starten.



In de standen automatisch menu en ontdooien op gewicht, heeft het drukken op (start/+30 sec./bevestigen) geen invloed op de bereidingstijd.

4.5 Ontdooien op gewicht

1. Druk eenmaal op (ontdooien op gewicht).
2. Draai om het gewicht van het voedsel te selecteren tussen 100 en 2.000 g.
3. Druk op (start/+30 sec./bevestigen) om het ontdooien te starten.

4.6 Ontdooien op tijdsduur

1. Druk eenmaal op (ontdooien op tijdsduur).
2. Draai om de tijdsduur voor het ontdooien te selecteren. De maximale tijdsduur bedraagt 95 minuten.
3. Druk op (start/+30 sec./bevestigen) om het ontdooien te starten. Het vermogen voor ontdooien is P30 en dit kan niet gewijzigd worden.

4.7 Keukenwekker (afteller)

Uw oven is uitgerust met een automatische keukenwekker die niet gelinkt is met de ovenfuncties en afzonderlijk voor de keuken gebruikt kan worden (hij kan maximaal tot 95 minuten worden ingesteld.)

1. Druk eenmaal op (keukenwekker/klok) en 00:00 wordt op het ledscherm weergegeven.
2. Draai om de juiste tijdsduur in te voeren.
3. Druk op (start/+30 sec./bevestigen) om te instelling te bevestigen.

4 Werking





4. Als het aftellen van de ingevoerde tijdsduur 00:00 bereikt, klinkt de zoemer 5 keer. Als de tijd is ingesteld (24-uursysteem), wordt de actuele tijd in het ledscherm weergegeven.

Druk  (stoppen/annuleren) om de keukenwekker op elk willekeurig moment te laten stoppen.





De keukenwekker werkt anders dan het 24-uursysteem. De keukenwekker is slechts een tijd klok.

4.8 Automatische kookmenu

1. Draai  met de wijzers van de klok mee om het gewenste menu te selecteren. Menu 's van 'A-1' tot 'A-8', namelijk pizza, vlees, groenten, pasta, aardappelen, vis, dranken en popcorn worden weergegeven.
2. Druk op  (start/+30 sec./bevestigen) om te bevestigen.
3. Draai  om het standaard gewicht te kiezen in overeenstemming met het menuschema.
4. Druk op  (start/+30 sec./bevestigen) om de bereiding te starten.



Voorbeeld: Als u het 'automatische menu' wilt gebruiken om 350 g vis te bereiden:

1. Draai  met de wijzers van de klok mee totdat 'A-6' op het scherm wordt weergegeven.
2. Druk op  (start/+30 sec./bevestigen) om te bevestigen.
3. Draai  om het gewicht van de vis te selecteren totdat '350' in het scherm wordt weergegeven.

4. Druk op  (start/+30 sec./bevestigen) om de bereiding te starten.

4.8.1 Automatische kookmenu

Menu	Gewicht	Scherm
A-1 Pizza	200 g	200
	400 g	400
A-2 Vlees	250 g	250
	350 g	350
	450 g	450
A-3 Groenten	200 g	200
	300 g	300
	400 g	400
A-4 Pasta	50 g (met 450 ml koud water)	50
	100 g (met 800 ml koud water)	100
A-5 Aardappelen	200 g	200
	400 g	400
	600 g	600
A-6 Vis	250 g	250
	350 g	350
	450 g	450
A-7 Dranken	1 glas (120 ml)	1
	2 glazen (240 ml)	2
	3 glazen (360 ml)	3
A-8 Popcorn	50 g	50
	100 g	100

4.9 Bereiding in meervoudige stappen

Er kunnen voor bereiding maximaal 2 stappen worden ingesteld. Indien bij bereiding in meervoudige stappen een van de stappen ontdooien is, dan moet ontdooien de eerste stap zijn.



Als u gedurende 5 minuten voedsel wilt ontdooien en daarna gedurende 7 minuten wilt bereiden op een magnetronvermogen van 80%, voert u de volgende stappen uit:

1. Druk eenmaal op (ontdooien op tijdsduur).
2. Draai om de tijdsduur voor het ontdooien te selecteren totdat '5:00' in het scherm wordt weergegeven.
3. Druk eenmaal op (magnetron) en 'P100' wordt op het scherm weergegeven.
4. Druk nogmaals op (magnetron) of draai om het magnetronvermogen op 80% in te stellen.
5. Druk op (start/+30 sec./bevestigen) om te bevestigen en 'P80' wordt op het scherm weergegeven.
6. Draai om de bereidingstijd aan te passen totdat de oven '7:00' weergeeft.
7. Druk op (start/+30 sec./bevestigen) om de bereiding te starten. De zoemer klinkt eenmaal voor de eerste stap en het aftellen van de ontdooitijd begint. De zoemer klinkt nogmaals als aan de tweede bereidingsstap wordt begonnen. De zoemer klinkt 5 keer aan het einde van de bereiding.

4.10 Zoekfunctie

1. Druk in de standen magnetron, grill en combinatie op (magnetron) of (grill/Combinatie) en gedurende 3 seconden wordt het huidige vermogen weergegeven. Na 3 seconden schakelt de oven terug naar de vorige stand.

2. Druk tijdens de bereiding op (keukenwekker/klok) en de huidige tijd wordt gedurende 3 seconden weergegeven.

4.11 Kinderslot

1. **Vergrendelen:** Druk in de stand-by-stand gedurende 3 seconden op (stoppen/annuleren) en er klinkt een zoemer die aangeeft dat het kinderslot is geactiveerd. Als de tijd al is ingesteld, wordt ook de huidige tijd weergegeven; anders wordt op het ledscherm weergegeven.
2. **Ontgrendelen:** Druk om het kinderslot te ontgrendelen gedurende 3 seconden op (stoppen/annuleren) en er klinkt een lange 'piep' die aangeeft dat het kinderslot is gedeactiveerd.

4.12 Openen van de oven deur

Druk op (deur openen) en de deur wordt geopend.



Indien in model MGB 25333 BG de deur niet kan worden geopend met de toets 'deur openen' (bijv. door een stroomstoring), kunt u de deur openen met de vacuüm heffer voor het handmatig openen van de deur.

5.1 Reiniging



WAARSCHUWING:

Gebruik nooit benzine, oplosmiddelen of schuurmiddelen, metalen voorwerpen of harde borstels om het apparaat schoon te maken.



WAARSCHUWING: Dompel het apparaat nooit in water of een andere vloeistof.

1. Schakel het apparaat uit en trek de stekker uit het stopcontact.
2. Laat het apparaat volledig afkoelen.
3. Houd de binnenkant van de oven schoon. Veeg gespat voedsel of gemorste vloeistof die aan de wanden van de oven plakken af met een vochtige doek. Als de oven erg vuil wordt, kunt u een mild schoonmaakmiddel gebruiken. Voorkom het gebruik van sprays en andere bijtende schoonmaakmiddelen. Deze kunnen vlekken, sporen en matheid op het deuropervlak veroorzaken.
4. De buitenkant van de oven moet worden gereinigd met een vochtige doek. Laat geen water in de ventilatieopeningen lopen om te voorkomen dat de werkende delen van de oven beschadigd raken.
5. Veeg beide zijden van de deur en het glas, deurrubbers en delen dichtbij de rubbers regelmatig met een vochtige doek om de gemorste en gespatte vlekken te verwijderen. Gebruik geen schurende schoonmaakmiddelen.
6. Laat het bedieningspaneel niet nat worden. Reinig met een vochtige, zachte doek. Laat de deur van de oven open om te voorkomen dat de oven per ongeluk in werking treedt tijdens het schoonmaken van het bedieningspaneel.
7. Veeg eventueel ontstane stoom in en om de oven deur af met een zachte doek. Dit kan voorkomen als de magnetron wordt gebruikt onder omstandigheden met een hoge luchtvochtigheid. Dit is normaal.
8. In sommige gevallen moet u de glazen schaal verwijderen om deze te reinigen. Was de schaal met warm sop of in de vaatwasmachine.
9. De rolring en bodem van de oven moeten regelmatig worden gereinigd om overmatig lawaai te voorkomen. Het is voldoende om de bodem van de oven te reinigen met een mild schoonmaakmiddel. De rolring kan worden gewassen met sop of in de vaatwasmachine. Als u de rolring uit de bodem van de oven verwijderd om deze te reinigen, zorg er dan voor dat u deze op de juiste positie terugplaatst.
10. Voor verwijdering van slechte geuren in uw oven zet u een glas water met het sap en de schil van een citroen in een diepe magnetronbestendige schaal en laat u de oven gedurende 5 minuten op de magnetronstand werken. Veeg grondig af en droog dan met een zachte doek.
11. Neem contact op met de erkende servicedienst als de ovenlamp vervangen dient te worden.
12. De oven moet regelmatig worden gereinigd en enige voedselresten moeten worden verwijderd. Indien de oven niet schoon wordt gehouden kan dit defecten in het oppervlak veroorzaken die de levensduur van het apparaat negatief kunnen beïnvloeden en dat kan risico's met zich meebrengen.
13. Gooi dit apparaat niet weg met het huishoudelijk afval; oude ovens moeten worden afgevoerd door speciale afvalcentra die door de gemeenten zijn aangesteld.
14. Als de magnetron wordt gebruikt met de grilfunctie kan er een kleine hoeveelheid rook en geur ontstaan, die na kort gebruik zal verdwijnen.

5.2 Opslag

- Als u van plan bent het apparaat gedurende een lange periode niet te gebruiken, ruim het dan zorgvuldig op.
- Zorg ervoor dat het apparaat los is van het stopcontact, volledig is afgekoeld en compleet droog is.

5 Reinigen en onderhoud

- Bewaar het apparaat op een koele en droge plaats.
- Bewaar het apparaat buiten het bereik van kinderen.

6 Probleemoplossing

Normaal	
Magnetron stoort op de ontvangst van de tv	Radio- en tv-ontvangst kunnen worden gestoord door de werkende magnetron. Het is een soortgelijke storing als die wordt veroorzaakt door kleine elektrische apparaten, zoals een mixer, stofzuiger en elektrische ventilator. Dit is normaal.
De ovenverlichting is gedimd	Tijdens bereiding op laag magnetronvermogen kan de ovenverlichting gedimd zijn. Dit is normaal.
Ontstane stoom op de deur, hete lucht uit de ventilatiegaten	Tijdens de bereiding kan er uit het voedsel stoom ontstaan. Het merendeel van deze stoom zal door de ventilatiegaten worden afgevoerd. Toch kan er wat stoom ontstaan op een koele plaats als de ovendeur. Dit is normaal.
De oven ging per ongeluk in werking zonder voedsel.	Het apparaat mag niet worden gebruikt zonder voedsel te bevatten. Dit is heel gevaarlijk.

Probleem	Mogelijke oorzaak	Oplossing
Oven kan niet worden gestart.	(1) Stroomkabel is niet goed aangesloten.	Trek de stekker uit het stopcontact. Steek de stekker na 10 seconden terug in het stopcontact.
	(2) Zekering is gesprongen of de stroomonderbreker is geactiveerd.	Vervang de zekering of reset de stroomonderbreker (gerepareerd door professioneel personeel of ons bedrijf).
	(3) Problemen met het stopcontact.	Test het stopcontact met andere elektrische apparaten.
De oven verwarmt niet.	(4) De deur is niet goed gesloten.	Sluit de deur goed af.
Het glazen draaiplateau maakt lawaai als de magnetron in werking is	(5) Het draaiplateau en de bodem van de oven zijn vuil.	Raadgeef het deel 'Reinigen en onderhoud' om vuile delen te reinigen.
De oven geeft een E-3 foutcode weer en werkt niet (voor model MGB 25333 BG)	(6) Ovendeur gaat niet open (door een belemmering aan de voorkant van de deur, lage spanning enz.)	Trek de stekker uit het stopcontact. Steek de stekker na 10 seconden terug in het stopcontact.

Proszę najpierw przeczytać tę instrukcję obsługi!

Szanowny Kliencie,

dziękujemy za wybranie urządzenia marki Beko. Mamy nadzieję, że zakupione urządzenie, wyprodukowane z zapewnieniem wysokiej jakości przy użyciu najnowszych technologii, okaże się w pełni zadowalające. W tym celu przed użyciem urządzenia należy uważnie przeczytać całą instrukcję obsługi oraz dołączone dokumenty i zachować je do wglądu na przyszłość. Przekazując urządzenie innemu użytkownikowi, należy dołączyć również niniejszą instrukcję. Należy postępować zgodnie z instrukcjami, zwracając uwagę na wszystkie informacje i ostrzeżenia zamieszczone w niniejszym dokumencie.

Należy pamiętać, że niniejsza instrukcja może odnosić się także do innych modeli. Różnice pomiędzy modelami są wyraźnie opisane w instrukcji.

Znaczenie symboli

W różnych częściach niniejszej instrukcji obsługi stosowane są następujące symbole:



Ważne informacje i przydatne wskazówki dotyczące użytkowania.



Ostrzeżenia dotyczące sytuacji zagrażających bezpieczeństwu, życiu i mieniu.



Ostrzeżenie przed gorącymi powierzchniami.



**PAPIER Z RECYKLINGU
I NADAJĄCY SIĘ
DO PONOWNEGO
PRZETWORZENIA**

Urządzenie zostało wyprodukowane w przyjaznym środowisku, nowoczesnych zakładach bez negatywnego wpływu na przyrodę.

Ważne informacje dotyczące bezpieczeństwa **Przeczytaj uważnie i zachowaj na przyszłość**

1.1 Ostrzeżenia dotyczące bezpieczeństwa

Rozdział ten zawiera instrukcje bezpieczeństwa, które pomogą w uniknięciu pożaru, porażenia prądem, narażenia na wyciek energii mikrofalowej, obrażeń ciała lub uszkodzenia mienia. Nieprzestrzeganie tych instrukcji unieważnia udzielone gwarancje.

- Kuchenka mikrofalowa firmy Beko spełnia wszystkie wymagania stosownych norm bezpieczeństwa. W przypadku jakiegokolwiek uszkodzenia urządzenia lub przewodu zasilającego, aby uniknąć wszelkich zagrożeń należy oddać je do naprawy lub wymiany przez sprzedawcę, punkt serwisowy lub specjalistę albo autoryzowany serwis. Niewłaściwa lub niewykwalifikowana naprawa może spowodować niebezpieczeństwo i zagrożenie dla użytkownika.

- Urządzenie to jest przeznaczone do użytku domowego lub w podobnych miejscach, np.:
 - w kuchniach personelu sklepu, biur i innych środowisk pracy;
 - w zabudowaniach gospodarczych
 - hotelach i innych obiektach mieszkalnych;
 - w obiektach typu nocleg ze śniadaniem (B&B).
- Nie nadaje się on do użytku przemysłowego lub laboratoryjnego.
- Nie uruchamiaj mikrofal, gdy drzwiczki są otwarte; w przeciwnym razie możesz być narażony na działanie szkodliwej energii mikrofal. Nie należy wyłączać ani modyfikować zamków bezpieczeństwa.
- Kuchenka mikrofalowa jest przeznaczona do podgrzewania potraw i napojów. Suszenie żywności lub odzieży oraz ogrzewanie poduszek rozgrzewających, kapci, gąbek, wilgotnej szmatki itp. może prowadzić do obrażeń, zapalenia lub pożaru.

- Nie umieszczaj żadnych przedmiotów między przednią częścią a drzwiczkami. Nie dopuszczaj do gromadzenia się brudu lub resztek środka czyszczącego na powierzchniach zamknięcia.
- Wszelkie prace serwisowe polegające na zdjęciu osłony chroniącej przed promieniowaniem mikrofal muszą być wykonywane przez upoważnione osoby/serwis. Każde inne prace są niebezpieczne.
- Produkt jest przeznaczony do gotowania, podgrzewania i rozmrażania żywności w domu. Nie może być używany do celów handlowych.
- Kuchenka mikrofalowa nie jest przeznaczona do suszenia jakichkolwiek żywych istot.
- Nie używaj urządzenia do suszenia ubrań ani ręczników kuchennych.
- Nie używaj urządzenia na zewnątrz, w łazienkach, w wilgotnym środowisku lub w miejscach, w których może ulec zamoczeniu.
- Firma nie ponosi odpowiedzialności ani nie zapewnia gwarancji za szkody wynikające z niewłaściwego użytkowania lub niewłaściwej obsługi urządzenia.
- Nie należy próbować rozkładać tego urządzenia na części. Za szkody spowodowane nieprawidłową obsługą nie przysługują żadne roszczenia gwarancyjne.
- Należy stosować wyłącznie oryginalne lub zalecane przez producenta części zamienne.
- Nie pozostawiaj urządzenia bez nadzoru, gdy jest podłączone.
- Zawsze używaj urządzenia na stabilnej, płaskiej, czystej, suchej i antypoślizgowej powierzchni.
- Urządzenie nie powinno być używane w połączeniu z zewnętrznym wyłącznikiem czasowym lub osobnym urządzeniem sterującym.
- Przed pierwszym użyciem wyczyść wszystkie części. Szczegółowe informacje można znaleźć w rozdziale „Czyszczenie i konserwacja”.
- To urządzenie należy używać tylko zgodnie z jego przeznaczeniem, w sposób opisany w niniejszej instrukcji.
- Podczas pracy urządzenie bardzo się nagrzewa. Uważaj, aby nie dotknąć gorących części wewnątrz mikrofalówki.
- Nie włączaj kuchenki, gdy jest pusta.

- Naczynie do gotowania może się nagrzewać na skutek przenoszenia ciepła z podgrzanej żywności do naczynia. Możesz potrzebować rękawic kuchennych do przytrzymania naczynia.
- Naczynia należy sprawdzić, aby upewnić się, że nadają się do użytku w kuchenkach mikrofalowych.
- Nie umieszczaj mikrofal na kuchence ani innych urządzeniach wytwarzających ciepło. W przeciwnym razie urządzenie może ulec uszkodzeniu, a gwarancja straci ważność.
- Podczas podnoszenia pokryw lub folii po gotowaniu może wydostawać się para.
- Urządzenie i jego powierzchnie mogą być bardzo gorące podczas pracy.
- Drzwiczki i szyba zewnętrzna mogą być bardzo gorące podczas pracy.
- Upewnij się, że zasilanie z domowej sieci elektrycznej jest zgodne z informacjami podanymi na tabliczce znamionowej urządzenia.
- Jedynym sposobem odłączenia urządzenia od zasilania jest wyjęcie wtyczki z gniazdka.
- Używaj urządzenia tylko z uziemionym gniazdem.
- Nie używaj urządzenia, jeśli kabel zasilania lub wtyczka są uszkodzone.
- Z urządzeniem nie należy używać przedłużaczy.
- Nigdy nie dotykaj urządzenia ani wtyczki wilgotnymi lub mokrymi rękami.
- Ustaw urządzenie w taki sposób, aby wtyczka była zawsze dostępna.
- Aby zapobiec uszkodzeniu przewodu zasilającego, nie wolno dopuścić do jego ściskania, zginania lub ocierania o ostre krawędzie. Trzymaj kabel zasilania daleko od gorących powierzchni i otwartego ognia.
- Upewnij się, że nie ma niebezpieczeństwa przypadkowego pociągnięcia przewodu zasilającego lub potknięcia się o niego podczas użytkowania urządzenia.
- Przed każdym czyszczeniem oraz gdy urządzenie nie jest używane należy odłączyć je od zasilania.
- Nie ciągnąc za kabel zasilający urządzenia w celu odłączenia go od źródła zasilania i nigdy nie owijać go wokół urządzenia.

- Nie zanurzaj urządzenia, przewodu zasilającego ani wtyczki w wodzie ani w innych cieczach. Nie myć pod bieżącą wodą.
- Podczas odgrzewania jedzenia w plastikowych lub papierowych pojemnikach, zwracaj na urządzenie szczególną uwagę ze względu na możliwy samozapłon.
- Przed umieszczeniem pożywienia w kuchence usuń z niego druciki i/ lub metalowe uchwyty z papierowych lub plastikowych torebek.
- Jeśli z urządzenia wydostaje się dym, wyłącz je lub wyjmij wtyczkę z kontaktu, jeśli jest to bezpieczne, i nie otwieraj drzwiczek, aby zdusić ewentualne płomienie.
- Nie używaj wnętrza kuchenki do przechowywania rzeczy. Jeśli kuchenka nie jest używana nie należy zostawiać w niej papierowych przedmiotów, materiałów do gotowania ani żywności, gdy nie jest używana.
- Aby uniknąć poparzeń, zawartość butelek do karmienia niemowląt i słoiczków z jedzeniem powinna zostać wymieszana lub wstrząśnięta, a temperatura pożywienia sprawdzona przed jedzeniem.
- Niniejsze urządzenie należy do grupy 2 klasy B ISM. Grupa 2 obejmuje cały sprzęt ISM (przemysłowy, naukowy i medyczny), w którym energia o częstotliwości radiowej jest celowo generowana i/ lub wykorzystywana w postaci promieniowania elektromagnetycznego do obróbki materiałów oraz sprzęt do erozji iskrowej.
- Sprzęt klasy B nadaje się do użytku w domach i zakładach podłączonych bezpośrednio do sieci niskiego napięcia.
- Nie używaj oleju do gotowania w kuchence. Gorący olej może uszkodzić elementy i materiały piekarnika, a nawet spowodować oparzenia skóry.
- Potrawy z grubą skórką, np. ziemniaki, cukinie, jabłka i kasztany należy nakłuć.
- Urządzenie należy ustawić tak, aby tylna strona była skierowana w stronę ściany.
- Przed przenoszeniem urządzenia należy zabezpieczyć talerz obrotowy, aby zapobiec uszkodzeniu.

- Jajka w skorupkach i jajka gotowane na twardo nie powinny być podgrzewane w mikrofalówkach, gdyż mogą one eksplodować, nawet po skończeniu podgrzewania.
- OSTRZEŻENIE:** Jeśli drzwiczki lub uszczelki są uszkodzone, kuchenka nie może być używana, aż do czasu jej naprawienia przez fachowca.
- OSTRZEŻENIE:** Serwisowanie i naprawy urządzenia, polegające na zdejmowaniu przez osoby niekompetentne osłony chroniącej przed energią mikrofalową, jest niebezpieczne.
- OSTRZEŻENIE:** Płyny i inne jedzenie nie mogą być podgrzewane w zamkniętych pojemnikach, gdyż mogą one eksplodować.
- Wnętrze mikrofalówki powinno być regularnie czyszczone, a jakiegokolwiek pozostałości jedzenia usuwane.
 - Nad górną powierzchnią kuchenki powinno być co najmniej 20 cm wolnej przestrzeni.
 - Nie przegrzewaj potraw; w przeciwnym razie możesz spowodować pożar.
 - Nie używaj środków chemicznych ani środków czyszczących wspomaganych parą do czyszczenia urządzenia.
- Zaleca się szczególną ostrożność podczas używania urządzenia w pobliżu dzieci i osób o ograniczonych zdolnościach fizycznych, sensorycznych lub umysłowych.
 - Urządzenie może być używane przez dzieci w wieku 8 lat lub starsze oraz przez osoby o ograniczonej sprawności fizycznej, sensorycznej lub umysłowej lub nieposiadające wiedzy i doświadczenia, pod warunkiem, że są one nadzorowane w zakresie bezpiecznego użytkowania produktu lub zostały odpowiednio poinstruowani lub rozumieją ryzyko związane z używaniem produktu. Dzieci nie mogą bawić się tym urządzeniem. Czyszczenie i konserwacja nie mogą być wykonywane przez dzieci bez nadzoru.
 - Niebezpieczeństwo zadławienia! Wszystkie opakowania należy przechowywać poza zasięgiem dzieci.
 - Ze względu na nadmierne ciepło powstające podczas grillowania i trybu kombinowanego, dzieci powinny mieć możliwość korzystania z tych trybów wyłącznie pod nadzorem osoby dorosłej.
 - Przechowuj urządzenie i kabel zasilający tak, aby były niedostępne dla dzieci poniżej 8 roku życia.

- Nie gotuj potraw bezpośrednio na szklanej podstawie. Umieść jedzenie w/na odpowiednich naczyniach kuchennych przed włożeniem ich do kuchenki.
- Podczas gotowania w kuchenke mikrofalowej nie wolno używać metalowych pojemników na żywność i napoje. W przeciwnym razie może wystąpić iskrzenie.
- Produkt nie jest przeznaczony do obudowy. Nie należy umieszczać produktu w szafce lub pudełku, gdy jest używany.
- Kuchenki mikrofalowej nie wolno umieszczać w szafce, która nie jest zgodna z instrukcją montażu.
- Kuchenka mikrofalowa jest przeznaczona wyłącznie do zabudowy.
- Jeśli urządzenia do zabudowy są używane na wysokości 900mm nad podłogą lub wyżej, należy uważać, aby nie przemieszczać talerza obrotowego podczas wyjmowania pojemników z urządzenia.
- Jeśli produkt do zabudowy znajduje się w szafce z drzwiami, należy go obsługiwać przy otwartych drzwiach szafki.

1.2 Zgodność z dyrektywą WEEE i usuwanie odpadów:

Niniejszy wyrób jest zgodny z dyrektywą Parlamentu Europejskiego i Rady (2012/19/WE). Wyrób ten oznaczony jest symbolem klasyfikacji zużytych urządzeń elektrycznych i elektronicznych (WEEE).



Ten symbol oznacza, że sprzęt nie może być umieszczany łącznie z innymi odpadami gospodarstwa domowego po okresie jego użytkowania. Zużyte urządzenia należy oddać do specjalnego punktu zbiórki zużytego sprzętu elektrycznego i elektronicznego w celu utylizacji. Aby uzyskać informacje o punktach zbiórki w swojej okolicy należy skontaktować się z lokalnymi władzami lub punktem sprzedaży tego produktu. Gospodarstwo domowe spełnia ważną rolę w przyczynianiu się do ponownego użycia i odzysku zużytego sprzętu. Odpowiednie postępowanie ze zużytym sprzętem zapobiega potencjalnym negatywnym konsekwencjom dla środowiska naturalnego i ludzkiego zdrowia.

1.3 Zgodność z dyrektywą RoHS:

Niniejszy wyrób jest zgodny z dyrektywą Parlamentu Europejskiego i Rady RoHS (Ograniczenie użycia substancji niebezpiecznych) (2011/65/WE). Nie zawiera szkodliwych i zakazanych materiałów, podanych w tej dyrektywie.

1.4 Informacje o opakowaniu



Opakowanie tego wyrobu wykonano z materiałów nadających się do recyklingu, zgodnie z naszym ustawodawstwem krajowym. Nie wyrzucaj materiałów opakowaniowych do śmieci wraz z innymi odpadkami domowymi. Oddaj je w jednym z wyznaczonych przez władze lokalne punktów zbiórki materiałów opakowaniowych.

2 Twoja kuchenka mikrofalowa

2.1 Opis ogólny

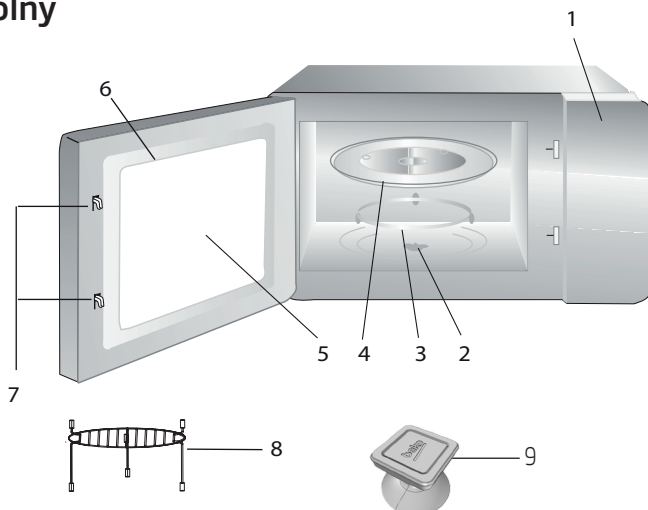

2.1.1 Elementy sterujące i części

1. Panel sterowania
2. Trzpień talerza obrotowego
3. Podpora talerza obrotowego
4. Szklana tacka
5. Okno kuchenki
6. Zespół drzwi
7. System blokady zabezpieczającej drzwi
8. Kratka do grillowania (tylko do używania w trybie grillowania i położona na szklanej tacce)
9. Otwieracz próżniowy do ręcznego otwierania drzwiczek (w modelu MGB 25333 BG.)

2.1.2 Dane techniczne

Zużycie mocy	230 V~50 Hz, 1450 W (mikrofałe) 1000 W (grill)
Moc wyjściowa	900 W
Częstotliwość robocza	2450 MHz
Wymiary zewnętrzne	388 mm (wys.) / 595 mm (szer.) / 400 mm (gł.)
Wewnętrzne wymiary kuchenki	206 mm (wys.) / 328 mm (szer.) / 368 mm (gł.)
Pojemność kuchenki	25 litrów
Waga netto	18,5 kg

Wartości oznaczone na okapie i podane w innych dokumentach wraz z nim dostarczonych uzyskano w warunkach laboratoryjnych, według stosownych norm. Wartości te mogą się różnić w zależności od użytkowania urządzenia i warunków w jego otoczeniu. Wartości mocy są testowane przy 230 V.

2.1.3 Zakładanie talerza obrotowego



- Nigdy nie kładź szklanej tacki do góry nogami. Nic nie powinno blokować szklanej tacki.
- Zarówno szklana tacka, jak i podpora talerza obrotowego muszą być zawsze używane w trakcie gotowania.
- Wszystkie artykuły spożywcze i pojemniki z potrawami zawsze muszą być umieszczane na szklanej tacce do gotowania.
- Jeśli szklana tacka lub podpora talerza obrotowego pękną lub złamią się, skontaktuj się z najbliższym centrum serwisowym.

3 Montaż i podłączenie

3.1 Montaż i podłączenie

- Usunąć całe opakowanie i akcesoria. Sprawdzić kuchenkę pod kątem uszkodzeń, takich jak wgniecenia czy wyłamane drzwi. Nie montuj kuchenki, jeśli jest uszkodzona.
- Usunąć całą folię ochronną na powierzchni obudowy kuchenki mikrofalowej.
- Nie usuwać jasnobrązowej pokrywy Mica, zamontowanej w komorze kuchenki, aby chronić magnetron.
- Urządzenie to przeznaczone jest wyłącznie do użytku domowego.
- Urządzenie to jest przeznaczone wyłącznie do użytku zabudowanego. Nie jest przeznaczone do użytku na blacie lub wewnątrz szafki.
- Zapoznaj się ze specjalnymi instrukcjami montażu.
- Urządzenie można zamontować w szafce o szerokości 60 cm przymocowanej do ściany (co najmniej 55 cm głębokości i 85 cm powyżej podłogi).
- Urządzenie jest wyposażone we wtyczkę i musi być podłączone do prawidłowo zamontowanego i uziemionego gniazdka.
- Napięcie w sieci musi odpowiadać podanemu na tabliczce znamionowej.
- Gniazdko musi być zamontowane, a kabel łączący może być wymieniany tylko przez autoryzowany personel serwisowy. Jeśli po zamontowaniu nie ma już dostępu do wtyczki, po stronie montażowej musi znajdować się rozłącznik dla wszystkich biegunów z odległością otwarcia styków przynajmniej 3 mm.
- Nie wolno używać adapterów, złodziejek i przedłużaczy. Przeładowanie może skutkować ryzykiem pożaru.



Dostępna powierzchnia może być gorąca w trakcie użytkowania.



Nie ścisnąć ani nie zginać kabla zasilającego.

3 Montaż i podłączenie

3.2 Montaż zabudowany

3.2.1 Wymiary mebli do montażu zabudowanego

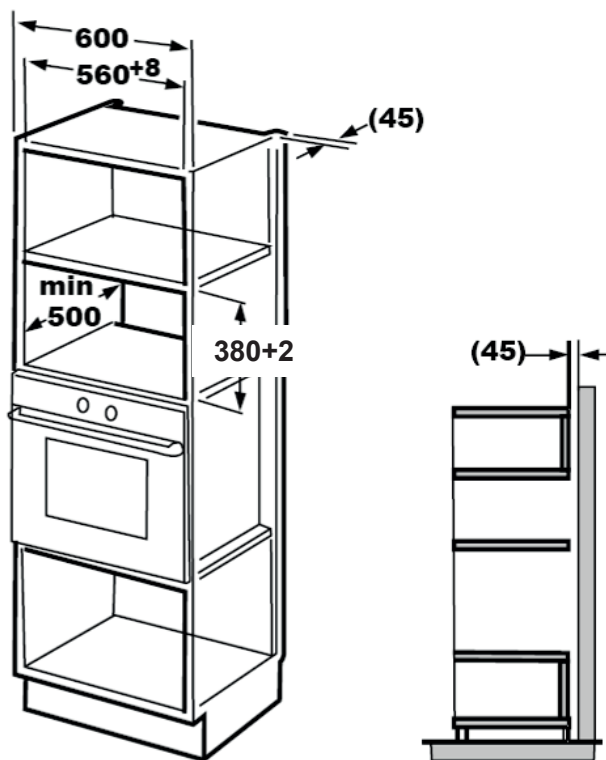

3 Montaż i podłączenie

3.2.2 Przygotowanie szafki

1. Przeczytaj instrukcje na szablonie spodu szafki i umieść szablon w dolnej płaszczyźnie szafki.

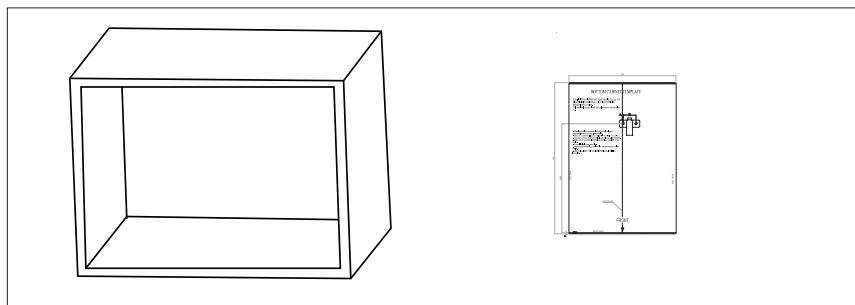

2. Na dolnej płaszczyźnie szafki zaznacz miejsca zgodnie z oznaczeniami „a” na szablonie.

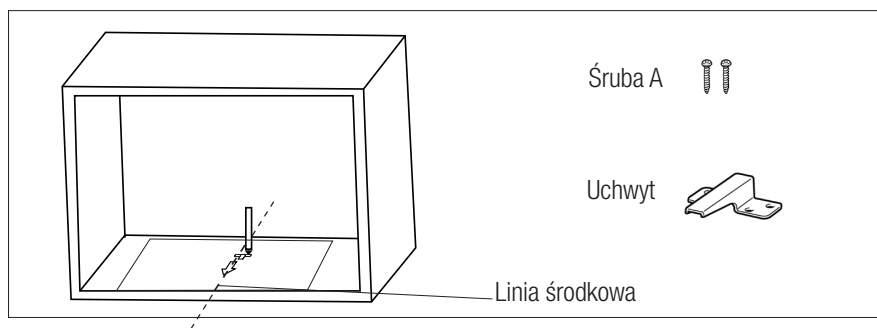

3. Usuń szablon spodu szafki i zamontuj uchwyt za pomocą śruby A.

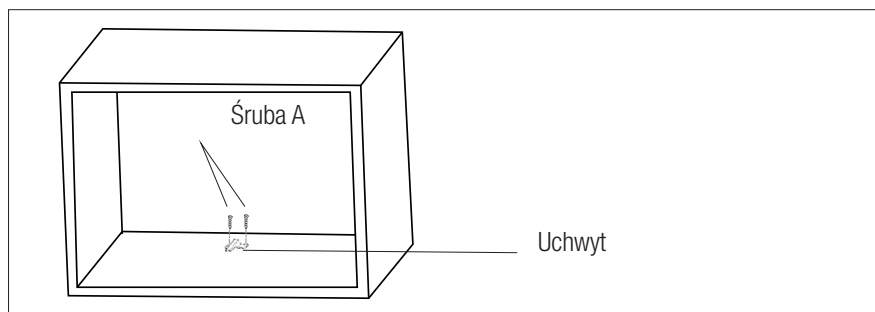

3 Montaż i podłączenie

3.2.3 Mocowanie kuchenki

1. Zamontuj kuchenkę w szafce.

- Tył kuchenki musi być koniecznie zablokowany przez uchwyt.
- Nie ściskaj ani nie zginaj kabla zasilającego.

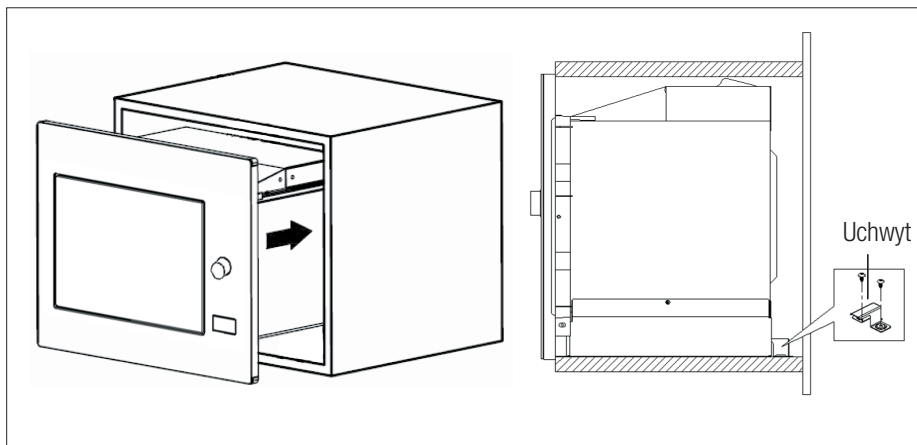

2. Otwórz drzwiczki, przymocuj kuchenkę do szafki za pomocą śruby B przez otwór montażowy. Następnie załóż na otwór montażowy plastikową pokrywkę z zestawu uzupełniającego.

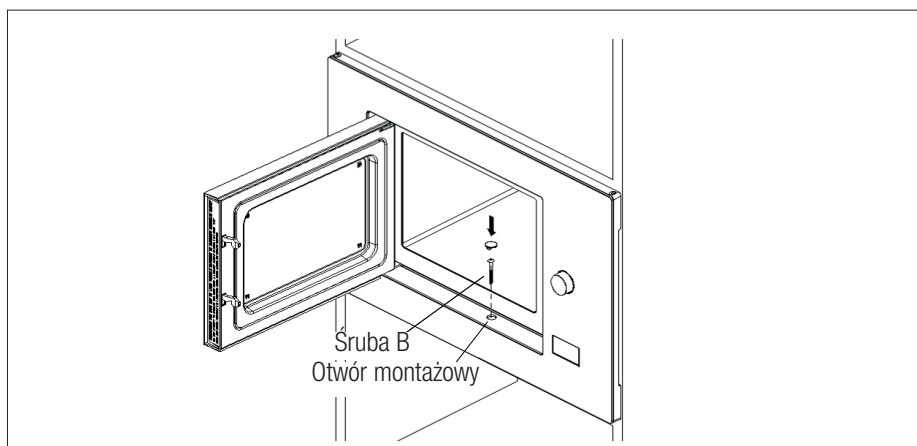

3.3 Zakłócenia radiowe



Działanie kuchenki mikrofalowej może spowodować zakłócenia w odbiorze radia, telewizji i podobnych urządzeń.

- Umieść kuchenkę jak najdalej od odbiorników radiowych i telewizorów. Działanie kuchenki mikrofalowej może spowodować zakłócenia w odbiorze radia i telewizji. 2. Podłącz kuchenkę to standardowego gniazdka domowego. Napięcie i częstotliwość muszą być takie same, jak napięcie i częstotliwość na tabliczce znamionowej.
- W przypadku zakłóceń można je zmniejszyć lub wyeliminować, stosując opisane poniżej środki:
- Wyczyść drzwiczki i powierzchnie uszczelniające kuchenki.
- Ponownie ustaw kierunek anteny radia lub telewizora.
- Przetaw kuchenkę, biorąc pod uwagę lokalizację odbiornika.
- Umieść kuchenkę mikrofalową z dala od odbiornika.
- Podłącz kuchenkę mikrofalową do innego gniazda, aby kuchenka i odbiornik były podłączone do innych linii.

3.4 Zasady gotowania w kuchenke mikrofalowej

- Ostrożnie przygotuj żywność. Pozostałe części umieść poza naczyniem.
- Zwracaj uwagę na czas gotowania. Gotuj w najkrótszym podanym czasie; w razie potrzeby przedłuż trochę gotowanie. Zbyt długo gotowana potrawa może dymić lub może się spalić.
- Przykryj potrawę na czas gotowania. Przykrycie potrawy zapobiega przyskaniu i pomaga w równomiernym jej ugotowaniu.

- W trakcie gotowania w kuchenke mikrofalowej przewracaj potrawy takie jak drób czy hamburgery, aby przyspieszyć ich czas gotowania. Większe potrawy, jak pieczeń, należy obrócić przynajmniej raz.
- W połowie czasu gotowania obracaj pokrętko takie potrawy jak klopsiki do góry nogami i przekładaj je ze środka naczynia na zewnętrzną krawędź.

3.5 Instrukcje uziemiania

To urządzenie musi być uziemione. Ta kuchenka ma kabel uziemiający z uziemioną wtyczką. Urządzenie musi być podłączone do gniazdka w ścianie, prawidłowo zainstalowanego i uziemionego. System uziemienia ma przewód odprowadzający prąd elektryczny w przypadku zwarcia i zmniejsza ryzyko porażenia prądem. Zalecamy używanie obwodu elektrycznego przeznaczonego dla kuchenki. Korzystanie z wysokiego napięcia jest niebezpieczne i może spowodować pożar lub inny wypadek, który może uszkodzić kuchenkę.



OSTRZEŻENIE: Nieprawidłowe użycie wtyczki uziemiającej może skutkować porażeniem prądem elektrycznym.



Jeśli masz pytania na temat instrukcji uziemiania i dotyczącej połączeń elektrycznych, skonsultuj się z wykwalifikowanym elektrykiem lub personelem serwisowym.



Producent i/lub sprzedawca nie przyjmują żadnej odpowiedzialności za obrażenia lub uszkodzenia kuchenki, które mogą wystąpić w przypadku nieprzestrzegania procedur połączenia elektrycznego.

3.6 Test przyborów

Nigdy nie uruchamiaj pustej kuchenki mikrofalowej. Jedynym wyjątkiem jest test przyborów opisany w poniższej sekcji. Niektóre niemetalowe przybory mogą być nieodpowiednie do używania w kuchenke mikrofalowej. Jeśli nie wiesz, czy dana rzecz jest odpowiednia do kuchenki mikrofalowej, możesz przeprowadzić następujący test.

1. Umieść pusty przedmiot do przetestowania w kuchenke mikrofalowej razem ze szklanką odpowiednią do tego rodzaju kuchenek, wypełnioną 250 ml wody.
2. Włącz kuchenkę na pełną moc na 1 minutę.
3. Ostrożnie sprawdź temperaturę testowanego przedmiotu. Jeśli jest ciepły, nie nadaje się do stosowania w kuchenke mikrofalowej.
4. Nigdy nie przekraczaj ograniczenia czasu działania do 1 minuty. Jeśli w trakcie tej 1 minuty zauważysz iskrzenie, wyłącz kuchenkę. Przybory powodujące iskrzenie nie nadają się do stosowania w kuchenke mikrofalowej.

Następująca lista to ogólny poradnik, który pomoże wybrać odpowiednie przybory do gotowania.

Przybory kuchenne	Mikrofałe	Grill	Tryb mieszany
Szkoło żaroodporne	Tak	Tak	Tak
Zwykłe szkło	Nie	Nie	Nie
Ceramika żaroodporna	Tak	Tak	Tak
Plastikowe naczynia odpowiednie do kuchenki mikrofalowej	Tak	Nie	Nie
Papierowe naczynia kuchenne	Tak	Nie	Nie
Metalowa tacka	Nie	Tak	Nie
Metalowa kratka	Nie	Tak	Nie
Folia aluminiowa i foliowe pokrywki	Nie	Tak	Nie
Materiały piankowe	Nie	Nie	Nie



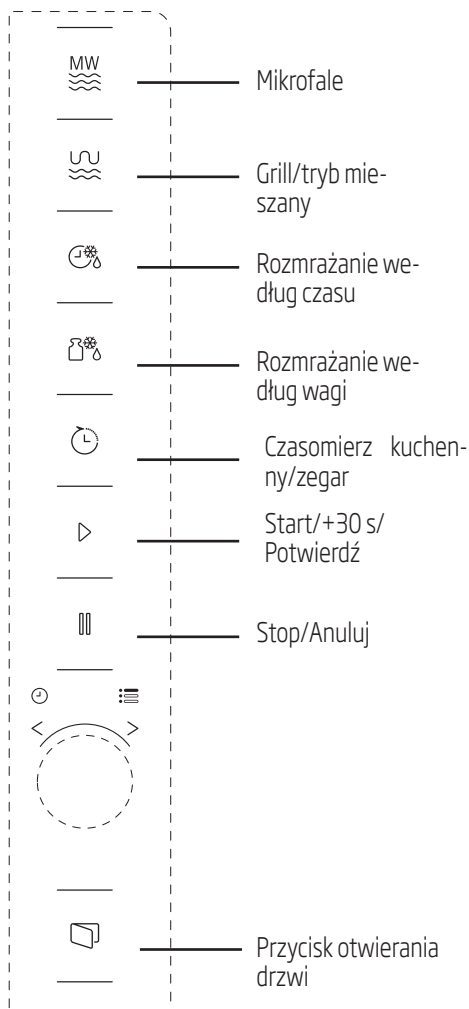

4.1 Panel sterowania



4.2 Instrukcje obsługi

4.2.1 Ustawianie czasu



Kiedy kuchenka mikrofalowa jest gotowa do działania, na ekranie LED wyświetli się „0:00” i rozlegnie się pojedynczy sygnał.

1. Naciśnij przycisk  (Kitchen Timer/Clock) dwa razy, a godziny zaczną migać.
2. Obróć pokrętkę , aby ustawić godzinę; wartość wejściowa powinna się mieścić między 0 a 23.
3. Naciśnij przycisk , a minuty zaczną migać.
4. Obróć pokrętkę , aby ustawić minuty; wartość wejściowa powinna się mieścić między 0 a 59.
5. Naciśnij przycisk , aby zakończyć ustawianie godziny. Zacznie migać symbol „:” i zaświeci się godzina.





Jeśli naciśniesz  (Stop/Cancel) w trakcie ustawiania czasu, kuchenka powróci automatycznie do poprzedniego trybu.

4.2.2 Gotowanie w kuchence mikrofalowej







1. Naciśnij przycisk  (Microwave), a na ekranie LED wyświetli się „P100”.
2. Naciśnij ponownie przycisk  (Microwave) lub obróć pokrętkę , aby wybrać żądaną moc. Za każdym razem, kiedy naciśniesz przycisk, odpowiednio pojawią się wartości „P100”, „P80”, „P50”, „P30” lub „P10”.

4 Obsługa

- Naciśnij przycisk  (Start/+30 Sec./Confirm), aby potwierdzić i obróć pokrętkę , aby ustawić czas gotowania na wartość między 0:05 i 95:00.
- Naciśnij ponownie przycisk  (Start/+30 Sec./Confirm), aby zacząć gotowanie.



Przykład: Jeśli chcesz użyć 80% mocy mikrofal, aby gotować przez 20 minut, możesz wykonać następujące kroki.

- Naciśnij przycisk  (Microwave) raz, a na ekranie LED wyświetli się „P100”.
- Naciśnij jeszcze raz przycisk  (Microwave) lub obróć pokrętkę , aby ustawić moc na 80%.
- Naciśnij przycisk  (Start/+30Sec./Confirm), aby potwierdzić, a na ekranie LED wyświetli się „P80”.
- Obracaj pokrętkę , aby dopasować czas gotowania, aż wyświetli się „20:00”.
- Naciśnij przycisk  (Start/+30 Sec./Confirm), aby zacząć gotowanie.







Kroki dopasowywania czasu za pomocą przycisku kodującego pokazano poniżej:

Ustawianie czasu trwania	Zwiększ długość
0-1 minuta	5 sekund
1-5 minut	10 sekund
5-10 minut	30 sekund
10-30 minut	1 minuta
30-95 minut	5 minut

4.2.3 Instrukcje korzystania z klawiatury kuchenki mikrofalowej



Polecenie	Ekran	Moc mikrofal
1	P100	100%
2	P80	80%
3	P50	50%
4	P30	30%
5	P10	10%

4.3 Pieczenie na grillu lub gotowanie w trybie mieszanym



- Naciśnij przycisk , a na ekranie LED wyświetli się „G”. Naciskaj ponownie przycisk , lub obróć pokrętkę , aby wybrać żadaną moc. Za każdym razem, kiedy naciśniesz przycisk, odpowiednio pojawią się wartości „G”, „C-1” lub „C-2”.
- Naciśnij  (Start/+30 Sec./Confirm), aby potwierdzić i obróć pokrętkę , aby ustawić czas gotowania na wartość między 0:05 i 95:00.
- Naciśnij ponownie  (Start/+30 Sec./Confirm), aby zacząć gotowanie.



Przykład: Jeśli chcesz użyć 55% mocy mikrofal i 45% mocy grilla (C-1), aby gotować przez 10 minut, możesz wykonać następujące kroki.

- Naciśnij raz przycisk , a na ekranie LED wyświetli się „G”.
- Naciśnij ponownie przycisk , lub obróć pokrętkę , aby wybrać tryb Combination 1.

4 Obsługa

- Naciśnij przycisk  (Start/+30Sec./Confirm), aby potwierdzić, a na ekranie LED wyświetli się „C-1”.
- Obracaj pokrętko , aby dopasować czas gotowania, aż wyświetli się „10:00”.
- Naciśnij  (Start/+30 Sec./Confirm), aby zacząć gotowanie.

4.3.1 Instrukcje korzystania z klawiatury (grill/tryb mieszany)

Polecenie	Ekran	Moc mikrofal	Grill Moc
1	G	0%	100%
2	C-1	55%	45%
3	C-2	36%	64%





Kiedy upłynie połowa czasu grillowania, rozlegnie się dwukrotny sygnał – jest to normalne. Aby osiągnąć lepszy wynik grillowania, obróć pokrętko potrawę, zamknij drzwiczki, a następnie naciśnij przycisk (Start/+30Sec./Confirm), aby kontynuować gotowanie. Jeśli nic nie zrobisz, gotowanie będzie kontynuowane.

4.4 Szybki start

- W trybie wstrzymania naciśnij  (Start/+30Sec./Confirm), aby zacząć gotowanie ze 100% mocy mikrofal. Za każdym razem kiedy naciśniesz przycisk, czas gotowania będzie wzrastał w krokach co 30 sekund do osiągnięcia 95 minut.
- W przypadku gotowania w trybie kuchenki mikrofalowej, grillowania, trybie mieszanym lub rozmrażania według czasu, czas gotowania



będzie wzrastał o 30 sekund za każdym razem, kiedy naciśniesz  (Start/+30 Sec./Confirm).

- W trybie wstrzymania obróć pokrętko  w kierunku przeciwnym do ruchu wskazówek zegara, aby zacząć gotowanie ze 100% mocy mikrofal i naciśnij  (Start/+30 Sec./Confirm), aby zacząć gotować.





W trybie automatycznego menu i rozmrażania według wagi naciśnięcie przycisku  (Start/+30Sec./Confirm) nie wydłuży czasu gotowania.

4.5 Rozmrażanie według wagi

- Naciśnij raz przycisk  (Thawing by weight).
- Obróć pokrętko , aby wybrać wagę potrawy – od 100 do 2000 g.
- Naciśnij  (Start/+30 Sec./Confirm), aby zacząć rozmrażanie.



4.6 Rozmrażanie według czasu

- Naciśnij raz przycisk  (Thawing by weight).
- Obróć pokrętko , aby wybrać czas rozmrażania. Maksymalny czas wynosi 95 minut.
- Naciśnij  (Start/+30 Sec./Confirm), aby zacząć rozmrażanie. Moc rozmrażania to P30 nie może zostać zmieniona.

4.7 Czasomierz kuchenny (licznik)

Kuchenka jest wyposażona w automatyczny licznik, który nie jest powiązany z jej funkcjami i można go używać w kuchni osobno (można go nastawić na maks. 95 minut).

4 Obsługa





1. Naciśnij raz przycisk  (Kitchen Timer/Clock), a na ekranie LED wyświetli się 0:00.
2. Obróć pokrętkę , aby ustawić prawidłowy czas.
3. Naciśnij przycisk , aby potwierdzić ustawienie.
4. Kiedy odliczanie dojdzie od podanego czasu do 0:00, rozlegnie się pięciokrotny sygnał. Jeśli ustawiona jest godzina (zegar 24-godzinny), aktualny czas jest wyświetlany na ekranie LED.

Naciśnij przycisk , aby zatrzymać czasomierz w dowolnym momencie.







Funkcje czasomierza kuchennego inne niż zegar 24-godzinny. Czasomierz kuchenny to po prostu czasomierz.

4.8 Menu automatyczne

1. Obróć pokrętkę , w kierunku przeciwnym do ruchu wskazówek zegara, aby wybrać żądane menu. Wyświetli się menu od „A-1” do „A-8”, a mianowicie pizza, mięso, warzywa, makaron, ryby, napoje i popcorn.
2. Naciśnij przycisk , aby potwierdzić.
3. Obróć pokrętkę , aby wybrać domyślną wagę zgodnie z tabelą w menu.
4. Naciśnij , aby zacząć gotowanie.



Przykład: Jeśli chcesz użyć „Menu automatycznego”, aby ugotować 350 g ryb:

1. Obracaj pokrętkę , w kierunku zgodnym z kierunkiem ruchu wskazówek zegara, aż na ekranie pojawi się „A-6”.
2. Naciśnij przycisk , aby potwierdzić.
3. Obracaj pokrętkę , aby wybrać wagę ryby, aż na ekranie pojawi się „350”.
4. Naciśnij , aby zacząć gotowanie.

4.8.1 Menu gotowania automatycznego

Menu	Waga	Ekran
A-1 Pizza	200 g	200
	400 g	400
A-2 Mięso	250 g	250
	350 g	350
	450 g	450
A-3 Warzywa	200 g	200
	300 g	300
	400 g	400
A-4 Makaron	50 g (z 450 ml zimnej wody)	50
	100 g (z 800 ml zimnej wody)	100
A-5 Ziemniaki	200 g	200
	400 g	400
	600 g	600
A-6 Ryby	250 g	250
	350 g	350
	450 g	450
A-7 Napoje	1 szklanka (120 ml)	1
	2 szklanki (240 ml)	2
	3 szklanki (360 ml)	3
A-8 Popcorn	50 g	50
	100 g	100

4.9 Gotowanie wieloetapowe

W przypadku gotowania można ustawić maksymalnie dwa kroki. Jeśli w przypadku gotowania wieloetapowego jednym z kroków jest rozmrażanie, musi być ono pierwszym krokiem.



Jeśli chcesz rozmrażać potrawę przez 5 minut, a następnie gotować ją przez 7 minut z mocą 80%, wykonaj następujące kroki:

1. Naciśnij raz przycisk (Thawing by time).
2. Obracaj pokrętkę , aby wybrać czas rozmrażania, aż na ekranie wyświetli się „5:00”.
3. Naciśnij przycisk (Microwave) raz, a na ekranie LED wyświetli się „P100”.
4. Naciśnij jeszcze raz przycisk (Microwave) lub obróć pokrętkę , aby ustawić moc na 80%.
5. Naciśnij przycisk (Start/+30Sec./Confirm), aby potwierdzić, a na ekranie LED wyświetli się „P80”.
6. Obracaj pokrętkę , aby dopasować czas gotowania, aż wyświetli się „7:00”.
7. Naciśnij przycisk (Start/+30Sec./Confirm), aby zacząć gotowanie. Rozlegnie się pojedynczy dźwięk dla pierwszego kroku i rozpocznie się odliczanie czasu rozmrażania. W momencie przejścia do drugiego kroku gotowania dźwięk rozlegnie się ponownie. Kiedy gotowanie zakończy się, dźwięk rozlegnie się pięciokrotnie.

4.10 Funkcja zapytania

1. W trybie mikrofal, grillowania i trybie mieszanym naciśnij przycisk (Microwave) lub (Grill/Combination), a na 3 sekundy wyświetli

się aktualny poziom mocy. Po 3 sekundach kuchenka powróci do poprzedniego trybu.

2. Podczas gotowania naciśnij przycisk (Kitchen Timer/Clock), a na 3 sekundy wyświetli się aktualna godzina.

4.11 Blokada zabezpieczająca przed dziećmi

1. **Blokowanie:** W trybie wstrzymania przytrzymaj wciśnięty przycisk (Stop/Cancel) przez 3 sekundy, a rozlegnie się pojedynczy dźwięk, oznaczający że włączona jest blokada zabezpieczająca przed dziećmi. Jeśli ustawiona jest już godzina, wyświetli się także aktualny czas; w przeciwnym razie na ekranie LED wyświetli się .
2. **Odblokowywanie:** Aby wyłączyć blokadę zabezpieczającą przed dziećmi, przytrzymaj wciśnięty przycisk (Stop/Cancel) przez 3 sekundy, a rozlegnie się długi pojedynczy dźwięk, oznaczający że ta blokada została wyłączona.

4.12 Otwieranie drzwiczek kuchenki

Naciśnij przycisk (Open door), a otworzą się drzwiczki kuchenki.



Jeśli w modelu MGB 25333 BG nie można otworzyć drzwiczek przyciskiem „otwórz drzwiczki” (np. z powodu awarii zasilania), możesz otworzyć drzwiczki za pomocą otwieracza próżniowego do otwierania ręcznego.

5.1 Czyszczenie



OSTRZEŻENIE: Do czyszczenia urządzenia nie wolno używać benzyny, rozpuszczalnika, ściernych środków czyszczących, metalowych przedmiotów ani twardych szczotek.



OSTRZEŻENIE: Nigdy nie wolno zanurzać urządzenia ani jego kabla zasilającego w wodzie ani w żadnym innym płynie.

1. Wyłącz urządzenie i wyjmij wtyczkę z gniazdka.
2. Poczekaj, aż urządzenie całkiem ostygnie.
3. Zadbaj, aby wewnątrz kuchenki było czyste. Wycieraj wilgotną ściereczką ścianki kuchenki, jeśli zostaną zachlapanie jedzeniem lub rozlanymi płynami. Jeśli kuchenka jest bardzo brudna, możesz użyć łagodnego detergentu. Unikaj używania sprayów i innych ostrych środków czyszczących, ponieważ mogą one spowodować powstanie plam, śladów i odbarwień na powierzchni drzwiczek.
4. Zewnętrzne powierzchnie kuchenki należy czyścić wilgotną ściereczką. Dbaj, aby przez otwory wentylacyjne woda nie dostała się do wnętrza, aby zapobiec uszkodzeniu części eksploatacyjnych kuchenki.
5. Często przecieraj wilgotną ściereczką obydwie strony drzwiczek i szklaną tackę, uszczelki drzwiczek i części w pobliżu uszczelek, aby usunąć ślady po rozlaniu i zachlapaniu. Nie używaj ściernych środków czyszczących.
6. Nie zamocz panelu sterowania. Urządzenie czyść wilgotną, miękką ściereczką. Czyszcząc panel sterowania, zostaw otwarte drzwiczki, aby zapobiec przypadkowemu włączeniu.
7. Jeśli od wewnętrznej strony drzwiczek lub w ich pobliżu zbierze się para, zetrzyj ją miękką ściereczką. Para może się pojawić, jeśli kuchenka mikrofalowa działa w warunkach dużej wilgotności. Jest to normalne zjawisko.
8. W niektórych przypadkach możesz musieć wyjąć szklaną tackę do czyszczenia. Umyj tackę w ciepłej wodzie z płynem lub w zmywarce.
9. Należy regularnie czyścić pierścień obrotowy i spód kuchenki, aby zapobiec nadmiernej hałasowi. Wystarczy przetrzeć dolną powierzchnię kuchenki łagodnym detergentem. Pierścień obrotowy można myć w ciepłej wodzie z płynem lub w zmywarce. Jeśli wymiesz pierścień obrotowy ze spodu kuchenki do czyszczenia, koniecznie zamontuj do z powrotem w odpowiednim położeniu.
10. Aby usunąć brzydkie zapachy z kuchenki, do głębokiej miski, odpowiedniej do używania w kuchenke mikrofalowej, wlej szklaną wodę, sok i skórkę z cytryny i włącz kuchenkę na 5 minut w trybie mikrofal. Następnie dokładnie wytrzyj wewnątrz do sucha miękką ściereczką.
11. Jeśli żarówka w kuchenke wymaga wymiany, skontaktuj się z autoryzowanym serwisem.
12. Kuchenkę należy czyścić regularnie i usuwać wszelkie pozostałości po żywności. Jeśli kuchenka nie jest utrzymywana w czystości, mogą wystąpić uszkodzenia powierzchni, które negatywnie wpłyną na żywotność urządzenia i które mogą spowodować zagrożenia.
13. Nie wyrzucaj tego urządzenia z odpadami domowymi; stare kuchenki należy oddawać do specjalnych punktów zbiórki prowadzonych przez samorządy.
14. Jeśli kuchenka mikrofalowa jest używana w funkcji grillowania, może pojawić się niewielka ilość dymu i zapach, które znikną po pewnym czasie używania.

5.2 Przechowywanie

- Jeśli nie zamierzasz używać urządzenia przez dłuższy czas, należy je starannie przechować.
- Upewnij się, że urządzenie jest odłączone od zasilania, ostygło i jest całkiem suche.

5 Czyszczenie i konserwacja

- Przechowuj urządzenie w chłodnym i suchym miejscu.
- Urządzenie należy chronić przed dostępem dzieci.

6 Rozwiązywanie problemów

Normalne	
Kuchenka mikrofalowa zakłóca odbiór TV.	Odbiór radia i telewizji może być zakłócony w czasie działania kuchenki mikrofalowej. Jest to podobne do zakłóceń powodowanych przez małe urządzenia elektryczne, jak mikser, odkurzacz i wentylator. Jest to normalne zjawisko.
Światło w kuchence jest przyćmione	W przypadku gotowania z użyciem niskiej mocy światło w kuchence może być przyćmione. Jest to normalne zjawisko.
Na drzwiach zbiera się para, z otworów wentylacyjnych wydobywa się gorące powietrze	Podczas gotowania potrawy mogą parować. Większość tej pary wydobędzie się przez otwory wentylacyjne. Część może jednak zebrać się w chłodnym miejscu, jak drzwiczki kuchenki. Jest to normalne zjawisko.
Kuchenka uruchomiona przypadkowo bez produktów spożywczych wewnątrz.	Nie wolno uruchamiać urządzenia bez produktów spożywczych wewnątrz. Jest to bardzo niebezpieczne.

Problem	Prawdopodobna przyczyna	Rozwiązanie
Nie można włączyć kuchenki.	(1) Kabel zasilający nie jest poprawnie włożony do gniazdka.	Wymij wtyczkę z gniazdka. Włóż ją z powrotem po 10 s.
	(2) Bezpiecznik się przepalił lub został uruchomiony wyłącznik z bezpiecznikiem.	Wymień bezpiecznik lub zresetuj wyłącznik z bezpiecznikiem (naprawiony przez fachowy personel naszej firmy).
	(3) Problem z gniazdkiem.	Przetestuj gniazdko z innymi urządzeniami elektrycznymi.
Kuchenka nie grzeje.	(4) Drzwiczki nie są prawidłowo zamknięte.	Zamknij prawidłowo drzwiczki.
Szklany talerz obrotowy hałasuje, kiedy kuchenka działa.	(5) Talerz obrotowy i spód kuchenki jest brudny.	Wskazówki na temat czyszczenia zabrudzonych części patrz rozdział „Czyszczenie i konserwacja”.
Kuchenka wyświetla błąd E-3 i nie działa (model MGB 25333 BG)	(6) Drzwiczki kuchenki nie otwierają się (z powodu przeskody na przedzie drzwiczek, niskiego napięcia itp.)	Wymij wtyczkę z gniazdka. Włóż ją z powrotem po 10 s.

Droży Klienci,

Dziękujemy za zakup naszych produktów. Jesteśmy przekonani, że nasze urządzenia będą służyć przez lata. Każdy produkt firmy Beko jest objęty 2-letnim okresem gwarancji.

Warunki gwarancji Beko S.A. (małe urządzenia AGD)

BEKO spółka akcyjna z siedzibą w Warszawie (02-819), przy ulicy Puławskiej 366, wpisana do rejestru przedsiębiorców prowadzonego przez Sąd Rejonowy dla m.st. Warszawy w Warszawie, XIII Wydział Gospodarczy Krajowego Rejestru Sądowego, pod numerem: 0000078147 (dalej: „BEKO”) udziela gwarancji jakości (dalej: „Gwarancja”) na wprowadzone przez BEKO do obrotu na terenie Polski produkty marki BEKO (dalej: „Urządzenia”) osobom, które nabyły te produkty („Użytkownik”) na następujących warunkach:

I. ZAKRES OCHRONY.

BEKO gwarantuje, że Urządzenie zakupione przez Użytkownika jest wolne od wad produkcyjnych lub materiałowych, powstałych z przyczyn tkwiących w tym Urządzeniu (dalej: „Wada”), które ujawnią się w ciągu terminu określonego w części II. niniejszych Warunków Gwarancji (dalej: „Okres Gwarancyjny”).

W razie ujawnienia się Wady Produktu w trakcie Okresu Gwarancyjnego, zostanie ona usunięta na koszt BEKO w sposób uzależniony od właściwości wady, na zasadach i w zakresie określonym w niniejszych Warunkach Gwarancji.

BEKO zobowiązuje się do usunięcia Wady poprzez dokonanie nieodpłatnej naprawy lub wymiany Urządzenia, bądź też reklamacja zgłoszona na podstawie niniejszych Warunków Gwarancji zostanie rozpatrzona w inny sposób uzgodniony przez BEKO i Użytkownika.

Udzielona gwarancja jest ważna na terytorium Rzeczypospolitej Polskiej.

II. CZAS TRWANIA GWARANCJI.

Okres Gwarancyjny wynosi 24 miesiące licząc od daty zakupu Urządzenia przez pierwszego Użytkownika.

III. PROCEDURA ZGŁOSZENIA REKLAMACYJNEGO.

Wady Urządzenia ujawnione w Okresie Gwarancyjnym będą usuwane pod warunkiem przedstawienia przez Użytkownika dowodu zakupu tego Urządzenia zawierającego oznaczenia niezbędne do jego identyfikacji (model, datę zakupu).

Uprawnienia wynikające z niniejszych Warunków Gwarancji mogą być zrealizowane przez Użytkownika wyłącznie w Autoryzowanych Punktach Serwisowych BEKO (dalej: „Serwis”) po uprzednim dokonaniu zgłoszenia na Infolinii BEKO pod numerem telefonu: 22 250 14 14. Urządzenie powinno być odpowiednio zapakowane i zabezpieczone przez Użytkownika na czas transportu do punktu serwisowego Beko.

Wady Urządzenia będą usunięte w terminie 14 dni od daty zgłoszenia Wady na Infolinii BEKO. Jeżeli część zamienna wymieniana w ramach uprawnień wynikających z niniejszych Warunków Gwarancji Urządzenia jest sprowadzana z zagranicy, termin naprawy, o którym mowa w punkcie 5 powyżej, może ulec wydłużeniu jednak, nie więcej niż do 30 dni licząc

odpowiednio od daty zgłoszenia Wady na Infolinii BEKO. Informacje o spodziewanych terminach napraw dostępne są na Infolinii BEKO pod numerem 22 250 14 14. Po usunięciu Wady, Urządzenie zostanie dostarczone Użytkownikowi na koszt BEKO.

IV. WYŁĄCZENIA.

Warunkiem skorzystania z niniejszych Warunków Gwarancji jest:

- użytkowanie Urządzenia zgodnie z Instrukcją Obsługi dołączonej do tego Urządzenia i jego przeznaczeniem, jak również odpowiednie czyszczenie i konserwacje Urządzenia;
- użytkowanie w warunkach indywidualnego gospodarstwa domowego. Urządzenie nie jest używane do celów prowadzenia działalności gospodarczej lub w zastosowaniach eksploatacji masowej, w szczególności w gastronomicznej działalności hoteli, restauracji i innych obiektów turystyczno-rekreacyjnych lub zbiorowego żywienia. Stosowanie osprzętu zalecanego przez producenta; brak ingerencji w Urządzenie przez osoby do tego nieupoważnione; brak ingerencji w tabliczkę znamionową z numerem seryjnym Urządzenia.

Udzielona przez Beko Gwarancja nie obejmuje:

- wad powstałych z przyczyn innych niż tkwiące w Urządzeniu;
- normalnego zużycia elementów eksploatacyjnych tj. akumulatory, baterie, noże, filtry, żarówki, szczotki, itp.;
- czynności przewidzianych w Instrukcji Obsługi, do wykonania których zobowiązany jest Użytkownik Urządzenia we własnym zakresie i na swój koszt, w tym: instruktażu dotyczącego obsługi Urządzenia, instalacji oraz regulacji urządzenia.
- usterek powstałych w wyniku nieprawidłowego lub niewłaściwego użytkowania, niedbalstwa, przypadkowego uszkodzenia Urządzenia, nieodpowiedniego napięcia prądu lub dokonania jakichkolwiek zmian, które mają wpływ na niewłaściwe działanie Urządzenia, i które naprawiane były przez osoby nieupoważnione, używania instalacji niezgodnych z odpowiednimi Polskimi Normami i innych niż wymienione w Instrukcji Obsługi Urządzenia; uszkodzeń mechanicznych, termicznych, chemicznych, korozji, innych uszkodzeń spowodowanych działaniem lub zaniedbaniem Użytkownika lub powstałych na skutek działania sił zewnętrznych (do których zalicza się w szczególności wyładowania atmosferyczne, skoki napięcia, wszystkiego rodzaju awarie domowej instalacji wodno-kanalizacyjnej, itp.), a także powstałych na skutek przedostania się zanieczyszczeń lub ciał obcych do Urządzenia, zakamienienia (proces odkamieniania musi być przeprowadzany zgodnie z instrukcją obsługi z użyciem odpowiednich środków czyszczących) elementów ze szkła, plastiku oraz porcelany; odbarwień Urządzenia lub poszczególnych jego części;
- usterek powstałych na skutek przechowywania i użytkowania Urządzenia w warunkach, które są niezgodne z normalnymi warunkami domowymi określonymi wymaganiami powszechnie obowiązujących przepisów prawa i odpowiednich Polskich Norm;

V. POZOSTAŁE POSTANOWIENIA.

Niniejsze warunki gwarancji mają zastosowanie do Urządzeń zakupionych od dnia 01.03.2019 r. Gwarant oświadcza, że niniejsza Gwarancja jest udzielana Użytkownikowi dodatkowo i nie wyłącza, nie ogranicza ani nie zawieszają uprawnień Użytkownika wynikających z przepisów o rękojmi za wady rzeczy sprzedanej na podstawie Kodeksu cywilnego.

Nejprve si přečtěte tento návod k použití!

Vážený zákazníku,

Děkujeme, že jste si vybrali tento produkt značky Beko. Doufáme, že s tímto spotřebičem, který byl vyroben s využitím vysoce kvalitní a moderní technologie, dosáhnete těch nejlepších výsledků. Z tohoto důvodu si před použitím spotřebiče pečlivě přečtěte celý návod k použití a jakékoli doplňující dokumenty a uchovejte je pro budoucí použití. Pokud spotřebič předáte další osobě, rovněž jí předejte návod k použití. Dodržujte pokyny a věnujte pozornost všem informacím a varováním uvedeným v návodu k použití.

Nezapomeňte, že se tento návod může vztahovat i k několika jiným modelům. Rozdíly mezi modely jsou v návodu výslovně popsány.

Význam symbolů

V různých částech tohoto návodu k použití jsou použity následující symboly:



Důležité informace o užitečných tipech k použití.



Upozornění na nebezpečné situace týkající se ohrožení života a majetku.



Upozornění na horké povrchy.



**RECYKLOVANÝ A
RECYKLOVATELNÝ
PAPÍR**

Tento spotřebič byl vyroben v ekologicky šetrných a moderních zařízeních bez negativního dopadu na životní prostředí.

Důležité bezpečnostní pokyny Pečlivě přečtěte a uschovejte pro budoucí použití

1.1 Bezpečnostní varování

Tato část obsahuje bezpečnostní pokyny, které vám pomohou chránit se před rizikem požáru, úrazu elektrickým proudem, vystavení úniku mikrovlnné energie, zranění osob nebo škod na majetku. Nedodržení těchto pokynů má za následek neplatnost záruky.

- Mikrovlnné trouby Beko splňují příslušné bezpečnostní normy. V případě jakéhokoli poškození spotřebiče nebo napájecího kabelu je třeba svěřit opravu nebo výměnu prodejci, servisnímu středisku nebo odborníkovi a autorizovanému servisu, aby se zabránilo jakémukoli nebezpečí. Nesprávná nebo nekvalifikovaná oprava může být nebezpečná a představuje riziko pro uživatele.
- Toto zařízení je určeno pro použití v domácnosti a v podobných podmínkách, jako jsou například:

- Kuchyně pro zaměstnance v obchodech, kancelářích a jiných pracovních prostředích
- Domy na farmách
- Pro potřeby zákazníků v hotelech a jiných typech ubytovacích zařízení;
- V ubytovnách a hostelech.

- Výrobek není určen pro průmyslové nebo laboratorní použití.
- Nepokoušejte se troubu spustit, když jsou její dvířka otevřená; jinak byste mohli být vystaveni škodlivé mikrovlnné energii. Bezpečnostní zámky nevyřazujte, ani s nimi neoprávněně nemanipulujte.
- Mikrovlnná trouba je určena k ohřevu jídel a nápojů. Sušení jídla nebo oděvů a ohřívání ohřívacích podložek, pantoflí, houbiček, vlhkých hadříků apod. může vyvolat riziko zranění, vznícení nebo požáru.
- Mezi přední stranu a dvířka trouby nevkládejte žádné předměty. Dbejte na to, aby se na uzavíracích plochách nehromadily zbytky nečistot nebo čisticích prostředků.
- Jakékoli servisní práce zahrnující odstranění krytu, který poskytuje ochranu před vystavením mikrovlnné energii, musí provádět autorizované osoby nebo servis. Jakýkoli jiný přístup je nebezpečný.

Důležité bezpečnostní pokyny a pokyny týkající se životního prostředí

- Váš výrobek je určen k vaření, ohřívání a rozmrazování potravin v domácnosti. Nesmí se používat ke komerčním účelům.
- Vaše trouba není určena k sušení jakýchkoli živých bytostí.
- Nepoužívejte váš spotřebič k sušení oděvů ani kuchyňských utěrek.
- Nepoužívejte tento spotřebič venku, v koupelně, ve vlhkém prostředí ani na místech, kde by se mohl namočit.
- Za škody vzniklé v důsledku nesprávného použití nebo nesprávného zacházení se zařízením neneseme žádnou odpovědnost ani neposkytujeme záruku.
- Nikdy se nepokoušejte spotřebič demontovat. Za škody způsobené nesprávnou manipulací se neakceptují žádné nároky na záruku.
- Používejte pouze originální díly nebo části doporučené výrobcem.
- Pokud je spotřebič v provozu, nechávejte jej bez dozoru.
- Spotřebič používejte vždy na stabilním, rovném, čistém, suchém a neklouzavém povrchu.
- Spotřebič by se neměl ovládat externím časovačem nebo samostatným systémem dálkového ovládání.
- Před prvním použitím spotřebiče očistěte všechny součásti. Přečtěte si podrobnosti uvedené v části „Čištění a údržba“.
- Provozujte spotřebič pouze pro účely, ke kterým je určen, jak je popsáno v tomto návodu.
- Spotřebič se během používání velmi zahřívá. Dbejte na opatrnost, abyste se nedotýkali horkých částí uvnitř trouby.
- Nepoužívejte troubu prázdnou.
- Kuchyňské nádobí se může zahřát přenosem tepla z ohřátých potravin na nádobí. Na uchopení nádobí možná budete potřebovat kuchyňské chňapky.
- Nádobí je třeba zkontrolovat, zda je vhodné pro použití v mikrovlnných troubách.
- Nepokládejte troubu na kamna ani na jiná zařízení vytvářející teplo. Jinak může dojít k poškození a ztrátě záruky.
- Po otevření pokrmů nebo fólie může po vaření z jídla vycházet pára.

Důležité bezpečnostní pokyny a pokyny týkající se životního prostředí

- Spotřebič a jeho přístupné povrchy mohou být při používání velmi horké.
- Dvířka a vnější sklo mohou být při používání spotřebiče velmi horké.
- Ujistěte se, že vaše síťové napájení odpovídá údajům uvedeným na typovém štítku spotřebiče.
- Jediný způsob, jak odpojit spotřebič od napájení, je vytáhnout zástrčku ze zásuvky.
- Spotřebič používejte pouze s uzemněnou zásuvkou.
- Nikdy nepoužívejte tento spotřebič, pokud je napájecí kabel nebo samotný spotřebič poškozen.
- Nepoužívejte tento spotřebič s prodlužovacím kabelem.
- Nikdy se nedotýkejte spotřebiče ani jeho zástrčky vlhkýma nebo mokřýma rukama.
- Umístěte spotřebič tak, aby zástrčka byla vždy přístupná.
- Chcete-li zabránit poškození napájecího kabelu, nedovoďte aby došlo k jeho sevření, ohnutí nebo odírání na ostrých hranách. Udržujte napájecí kabel mimo dosah horkých povrchů a otevřeného ohně.
- Zamezte riziku náhodného vytažení napájecího kabelu nebo zakopnutí o napájecí kabel při používání spotřebiče.
- Před každým čištěním a pokud se spotřebič nepoužívá, jej odpojte ze zásuvky.
- Při odpojování zařízení od zdroje napájení netahejte za napájecí kabel, a nikdy kabel neomotávejte kolem zařízení.
- Neponořujte zařízení, napájecí kabel ani zástrčku do vody ani do jiných tekutin. Nedržte kabel pod tekoucí vodou.
- Při ohřívání potravin v plastových nebo papírových nádobách dávejte pozor na troubu kvůli riziku vznícení.
- Před vložením sáčků do trouby odstraňte drátěné šňůry a / nebo kovové úchyty papírových nebo plastových sáčků.
- Pokud vidíte kouř, vypněte nebo odpojte spotřebič, pokud je to bezpečné, a nechte dvířka zavřená, aby se udusily případné plameny.
- Nepoužívejte mikrovlnnou troubu ke skladování. Když troubu nepoužíváte, nenechávejte v ní papírové předměty, kuchyňský materiál ani jídlo.

Důležité bezpečnostní pokyny a pokyny týkající se životního prostředí

- Obsah krmicích lahví a nádob s dětskou výživou je třeba před konzumací promíchat nebo protřepat a zkontrolovat teplotu, aby nedošlo k popálení.
 - Tento spotřebič je klasifikován jako zařízení ISM skupiny 2, třídy B. Skupina 2 obsahuje všechna zařízení ISM (Industrial, Scientific, Medical) (průmyslová, vědecká a lékařská), ve kterých se vysokofrekvenční energie záměrně generuje a / nebo používá ve formě elektromagnetického záření za účelem zpracování materiálu, a dále zařízení na jiskrové řezání.
 - Zařízení třídy B je vhodné pro použití v domácích instalacích a v instalacích přímo připojených k nízkonapěťové napájecí síti.
 - V troubě nepoužívejte kuchyňský olej. Horký olej může poškodit součásti a materiály trouby, a dokonce může způsobit popáleniny kůže.
 - Jídlo se silnou slupkou, jako jsou brambory, cukety, jablka a kaštiny, propíchněte.
 - Spotřebič musí být umístěn tak, aby zadní strana směřovala ke zdi.
 - Před přemístěním spotřebiče zajistěte otočný talíř, aby nedošlo k jeho poškození.
 - Vejce ve skořápce a celá natvrdo uvařená vejce se v mikrovlnné troubě nesmí ohřívat, protože mohou explodovat, a to i po ukončení mikrovlnného ohřevu.
- VAROVÁNÍ:** Pokud jsou dvířka nebo těsnění dvířek poškozené, trouba se nesmí používat, dokud ji neopraví kvalifikovaná osoba.
- VAROVÁNÍ:** Pro kohokoli jiného, než kompetentní osobu, je nebezpečné provádět jakékoli servisní nebo opravářské činnosti zahrnující odstranění krytu, který poskytuje ochranu před působením mikrovlnné energie.
- VAROVÁNÍ:** Tekutiny a jiné potraviny se nesmějí ohřívat v uzavřených nádobách, protože by mohly explodovat.
- Troubu je třeba pravidelně čistit a odstraňovat veškeré zbytky jídla.
 - Nad horním povrchem trouby by měl být volný prostor minimálně 20 cm.
 - Potraviny nepřevažujte, aby nedošlo k požáru.
 - K čištění spotřebiče nepoužívejte chemikálie ani parní čističe.

Důležité bezpečnostní pokyny a pokyny týkající se životního prostředí

- Při používání v blízkosti dětí a osob s omezenými fyzickými, smyslovými nebo duševními schopnostmi dbejte na maximální opatrnost.
- Děti ve věku 8 let a starší a osoby s omezenými fyzickými, smyslovými nebo duševními schopnostmi mohou tento spotřebič používat pouze tehdy, když jsou pod dohledem osoby zajišťující bezpečné používání výrobku, nebo jsou odpovídajícím způsobem poučeny nebo rozumí rizikům používání produktu. S přístrojem si nesmí hrát děti. Postupy čištění a uživatelské údržby by neměly provádět děti, pokud nejsou pod dohledem starších osob.
- **Nebezpečí udušení!** Všechny obalové materiály uchovávejte mimo dosah dětí.
- S ohledem na nadměrné teplo, které vzniká v grilovacích a kombinovaných režimech, by mělo být dětem povoleno používat tyto režimy pouze pod dohledem dospělé osoby.
- Výrobek a jeho napájecí kabel uchovávejte tak, aby k nim neměly přístup děti mladší 8 let.
- Nevařte jídlo přímo na skleněném podnosu. Před umístěním do trouby vložte jídlo do příslušného kuchyňského nádobí.
- Při mikrovlnném vaření se nesmí používat kovové nádoby na jídlo a nápoje. Mohly by způsobit jiskření.
- Mikrovlnná trouba nesmí být umístěna ve skříni, která neodpovídá návodu k instalaci.
- Mikrovlnná trouba je určena pouze pro vestavěné použití.
- Pokud používáte vestavěné spotřebiče ve výšce nebo nad 900 mm nad podlahou, dávejte pozor, abyste při vyjímání nádob ze spotřebiče nevytáhli otočný talíř.
- Pokud je vestavěný výrobek ve skříni s dvířky, musí být během provozu dvířka skříně otevřená.

1.2 Dodržování směrnice WEEE a odstranění odpadů výrobku

Tento výrobek splňuje požadavky směrnice EU WEEE (2012/19 / EU). Na tomto produktu je zobrazen symbol klasifikace odpadu elektrických a elektronických zařízení (WEEE).

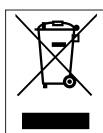

Tento symbol znamená, že na konci své životnosti se tento výrobek nesmí likvidovat spolu s ostatním domovním odpadem. Použité zařízení se musí odnést na oficiální sběrné místo za účelem recyklace elektrických a elektronických zařízení.

účelem recyklace elektrických a elektronických zařízení.

Chcete-li najít tato sběrná místa, obraťte se na místní úřady nebo na prodejce, u kterého byl produkt zakoupen. Každá domácnost plní důležitou úlohu při zhodnocování a recyklaci starých zařízení. Správná likvidace použitého spotřebiče pomáhá předcházet možným negativním následkům pro životní prostředí a lidské zdraví.

1.3 Soulad se směrnicí RoHS

Výrobek, který jste si zakoupili, vyhovuje směrnici EU RoHS (2011/65/EU). Neobsahuje škodlivé a zakázané látky uvedené ve směrnici.

1.4 Informace o balení



Obalové materiály výrobku jsou vyrobeny z recyklovatelných materiálů v souladu s našimi vnitrostátními předpisy o životním prostředí.

Nevyhazujte obalové materiály spolu s domácími nebo jinými odpady. Vezměte je do sběrných míst pro obalové materiály určené místními orgány.

2 Vaše mikrovlnná trouba

2.1 Přehled

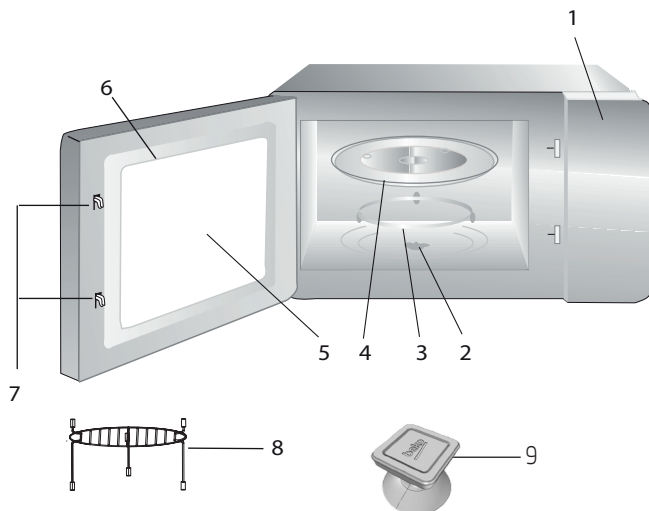

2.1.1. Ovládání a části

1. Ovládací panel
2. Hřídel otočného talíře
3. Vzpěra otočného talíře
4. Skleněná deska
5. Okno trouby
6. Dveře
7. Bezpečnostní systém zavírání dveří
8. Gril (pouze k použití s funkcí grilu a při umístění na skleněný tácek)
9. Vakuový zdvihač pro manuální otevírání dveří (platí pro model MGB 25333 BG.)

2.1.2. Technické údaje

Spotřeba energie	230 V~50 Hz, 1450 W (mikrovlnná trouba) 1000 W (gril)
Výkon	900 W
Provozní kmitočet	2450 MHz
Externí rozměry	388 mm (V) / 595 mm (Š) / 400 mm (H)
Vnitřní rozměry trouby	206 mm (V) / 328 mm (G) / 368 mm (D)
Kapacita trouby	25 litrů
Čistá hmotnost	18.5 kg

Značení na výrobku nebo hodnoty uvedené v jiných dokumentech dodávaných s výrobkem jsou hodnoty, které byly dosaženy v laboratorních podmínkách v souladu s příslušnými normami. Tyto hodnoty se mohou lišit podle použití výrobku a podmínek používání. Hodnoty napájení jsou testovány při 230V.

2.1.3 Instalace otočného talíře

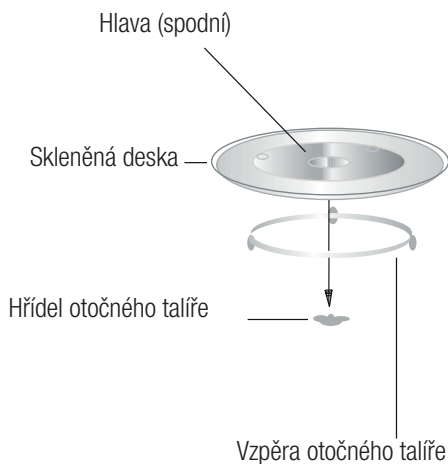

- Nikdy nepokládejte skleněný talíř obráceně. Skleněný talíř by nikdy neměl být omezen.
- Během vaření musí být vždy použitý skleněný talíř a kruh otočného talíře.
- Všechny potraviny a nádoby s potravinami musí být během vaření umístěné na otočném talíři.
- Pokud se skleněný talíř nebo sestava rozbije či nalomí, kontaktujte nejbližší autorizovaný servis

3.1 Instalace a zapojení

- Sejměte veškeré obaly a příslušenství. Zkontrolujte, zda na troubě není nějaké poškození, např. promáčkliny nebo rozbitá dvířka. Troubu neinstalujte, je-li poškozená.
- Sejměte ochrannou fólii, která je na povrchu mikrovlnné trouby.
- Nesnímejte světlehnědý kryt Mica, který je připevněný k otvoru trouby a chrání magnetron.
- Tento spotřebič je určen jen pro domácí použití.
- Tato trouba je určena pouze k vestavěnému použití. Není určena k použití na kuchyňské lince nebo ve skříni.
- Dodržte speciální pokyny k instalaci.
- Spotřebič lze nainstalovat do 60 cm široké skříňě (minimálně 55 cm hluboké a 85 cm od podlahy).
- Spotřebič je vybaven zástrčkou, která musí být zapojena pouze do řádně uzemněné zásuvky.
- Napájecí napětí musí odpovídat údajům na štítku.
- Je třeba, aby byla zásuvka nainstalována autorizovaným servisem a aby napájecí kabel vyměnil rovněž pouze napájecí servis. Pokud zástrčka nesplňuje potřeby instalace, všechna zařízení musí být na straně instalace s mezerou kontaktu minimálně 3 mm.
- Nesmí být používány adaptéry, rozdvójky a prodlužovací kabely. Přepětí může vést ke vzniku požáru.



Přístupný povrch se může během provozu zahřát.



Napájecí kabel nepoškozujte ani neohýbejte.

3 Instalace a zapojení

3.2 Vestavěná instalace

3.2.1 Rozměry nábytku pro vestavěnou instalaci

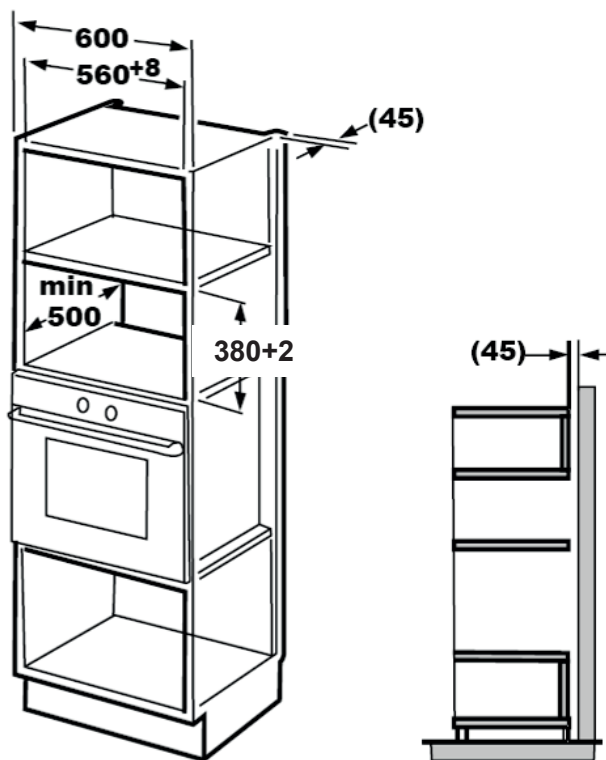

3 Instalace a zapojení

3.2.2 Příprava skříně

1. Přečtěte si pokyny ve spodní části skříně a umístěte šablonu na spodní desku.

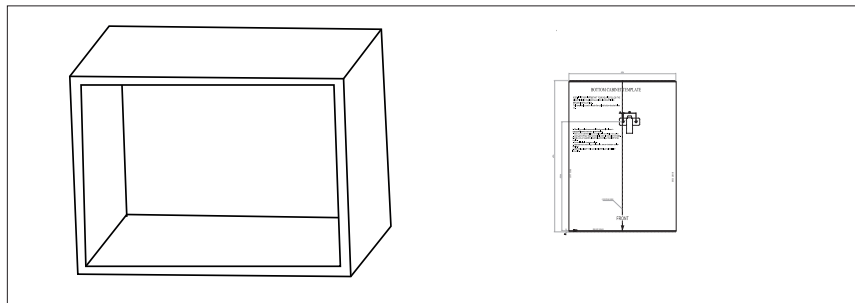

2. Na spodní desce skříně vyznačte podle šablony značky "a".

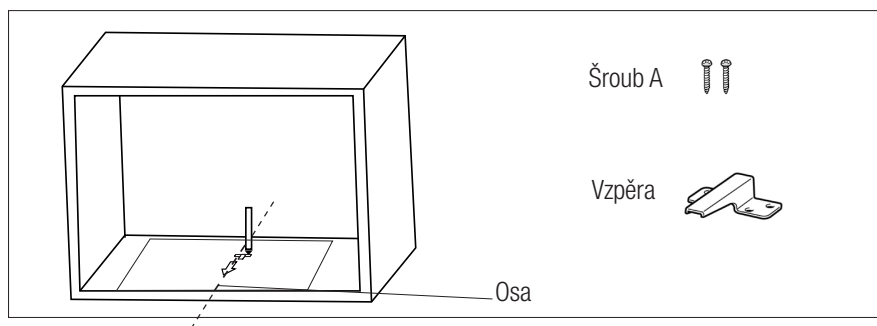

3. Vyjměte spodní šablonu skříně a vzpěru upevněte pomocí šroubu A.

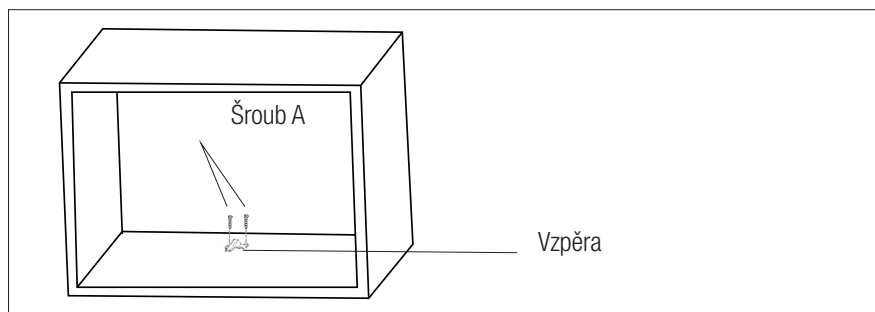

3 Instalace a zapojení

3.2.3 Připevnění trouby

1. Troubu nainstalujte do skříně.
 - Ujistěte se, zda je zadní část trouby uchycena vzpěrou.
 - Napájecí kabel neohýbejte ani nepoškozujte.

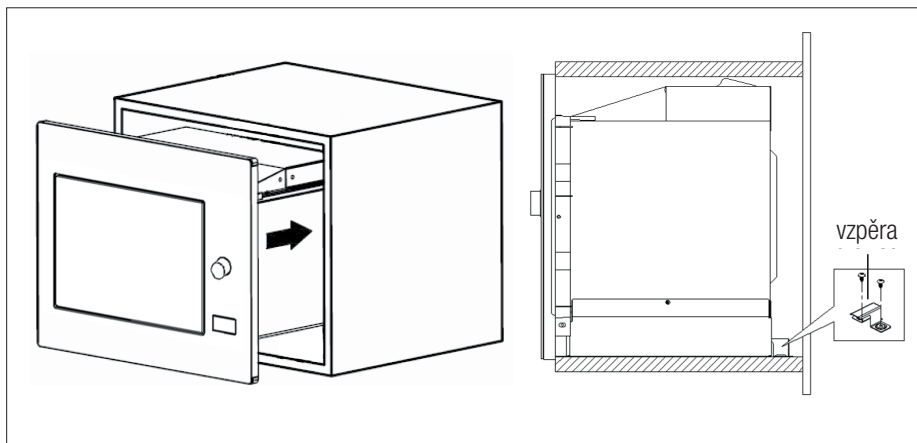

2. Otevřete dveře, troubu ke skříní připevněte šroubem B, který prostrčíte instalačním otvorem. Potom na instalační otvor připevněte plastový kryt.

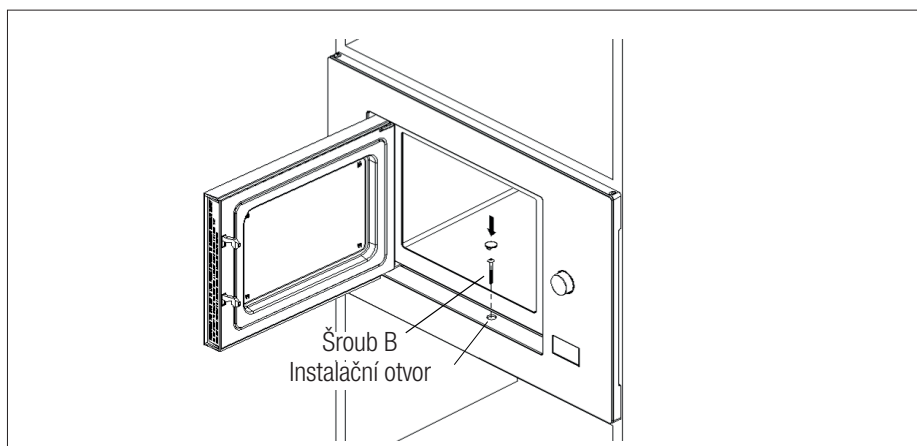

3.3 Rádiové rušení



Provoz mikrovlnné trouby může rušit příjem radiopřijímačů, TV a podobných spotřebičů.

- Troubu umístěte co nejdále od rozhlasových a televizních přijímačů. Provoz mikrovlnné trouby může způsobit rušení rozhlasového nebo televizního příjmu. 2. Troubu zapojte do běžné zásuvky. Zkontrolujte, zda je napětí a frekvence stejné hodnoty jako napětí a frekvence na štítku.
- V případě rušení ho lze snížit nebo eliminovat pokud provedete následující postupy:
- Vyčistěte dveře a těsnění trouby.
- Znovu nastavte směr antény rádia nebo TV.
- Podle umístění přijímače troubu přemístěte.
- Mikrovlnnou troubu umístěte mimo dosah přijímače.
- Mikrovlnnou troubu zapojte do jiné zástrčky, tak bude mikrovlnná trouba a přijímač na jiných linkách.

3.4 Zásady vaření v mikrovlnné troubě

- Pečlivě připravte potraviny. Zbývající části dejte stranou.
- Dejte pozor na délku vaření. Vařte co nejkratší uvedenou dobu a v případě potřeby přidejte další čas. Převařené jídlo může kouřit nebo se spálit.
- Během vaření jídlo zakryjte. Zakrytí jídla zabrání rozstříknutí a pomáhá zajistit to, aby se jídlo uvařilo rovnoměrně.
- Jídlo jako je drůbež nebo hamburger během vaření v mikrovlnné troubě otočte, abyste vaření takového druhu jídla urychlili. Větší potraviny, např. pečení, musí být otočeny minimálně jednou.
- Například masové kuličky během vaření otočte a přemístěte je na talíři, z vnitřní části na okraj.

3.5 Pokyny k uzemnění

Tento spotřebič musí být uzemněný. Tato trouba má uzemňovací kabel s uzemněnou zástrčkou. Spotřebič musí být zapojený do zásuvky, která je řádně nainstalovaná a uzemněná. Uzemňovací systém umožní zapojení v případě zkratu a sníží nebezpečí úrazu v důsledku úrazu elektrickým proudem. Doporučujeme používat elektrický okruh určený pro troubu. Provoz při vysokém napětí je nebezpečný a může způsobit požár nebo jiné nehody, které by mohly způsobit poškození trouby.



VAROVÁNÍ: Špatné použití uzemňovací zástrčky může způsobit úraz elektrickým proudem.



Máte-li jakékoli dotazy týkající se uzemnění a pokynů, obraťte se na kvalifikovaného elektrikáře nebo zaměstnance servisu.



Výrobce a/nebo prodejce nepone- sou žádnou odpovědnost za zraně- ní nebo škody na troubě, ke kterým mohlo dojít v důsledku nedodržení postupu elektrického zapojení.

3.6 Test kuchyňského náčiní

Mikrovlnnou troubu nikdy nespouštějte prázdnou. Jedinou výjimkou je test kuchyňského náčiní popsaný v následující části. Některé nekovové kuchyňské náčiní nemusí být vhodné k použití v mikrovlnné troubě. Nejste-li si jisti, zda je náčiní vhodné k použití v mikrovlnné troubě, můžete provést následující test.

1. Prázdňé náčiní, které chcete otestovat, vložte do mikrovlnné trouby společně se sklenicí vhodnou do mikrovlnné trouby, která je naplněná 250 ml vody.
2. Mikrovlnnou troubu spusťte maximálně na 1 minutu.

3 Instalace a zapojení

3. Pečlivě zkontrolujte teplotu testovaného náčiní. Pokud se zahřálo, není k použití v mikrovlnné troubě vhodné.

4. Nikdy nepřekračujte limit 1 minuty. Pokud si během 1 minuty všimnete praskání, mikrovlnnou troubu zastavte. Náčiní, které praská, není k použití v mikrovlnné troubě vhodné.

Následující seznam je obecný průvodce, který vám pomůže s výběrem správného náčiní.

Kuchyňské náčiní	Mikrovlnná trouba	Gril	Kombinace
Žárovzdorné sklo	Ano	Ano	Ano
Sklo, které není žárovzdorné	Ne	Ne	Ne
Žárovzdorná keramika	Ano	Ano	Ano
Plastové nádoby vhodné do mikrovlnné trouby	Ano	Ne	Ne
Papírové nádoby	Ano	Ne	Ne
Kovový zásobník	Ne	Ano	Ne
Kovový rošt	Ne	Ano	Ne
Hliníková fólie	Ne	Ano	Ne
Pěnové materiály	Ne	Ne	Ne

4.1 Ovládací panel

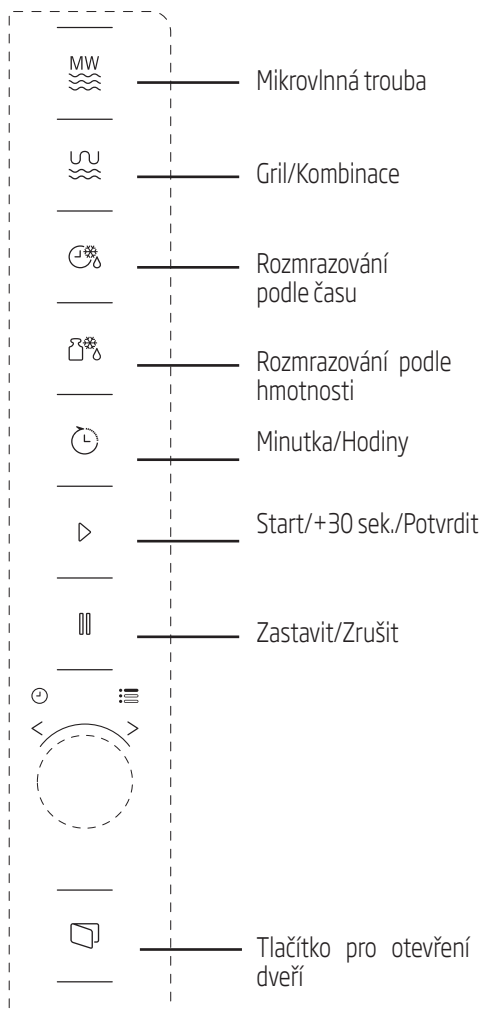

4.2 Pokyny k obsluze

4.2.1 Nastavení času

Když je mikrovlnná trouba zapojena do sítě, na LED displeji se zobrazí "0:00" a ozve se pípnutí bzučáku.

1. Dvakrát stiskněte tlačítko (Minutka/Hodiny) a čísla hodin začnou blikat.
2. Otočte a nastavte hodiny; vstupní hodnota musí být mezi 0 a 23.
3. Stiskněte (Minutka/Hodiny) a čísla minut začnou blikat.
4. Otočte a nastavte minuty; vstupní hodnota musí být mezi 0 a 59.
5. Stiskněte (Minutka/Hodiny) a nastavení času tak dokončete. Symbol ":" se rozblíká a čas se rozsvítí.



Pokud během nastavení času stisknete (Zastavit/Zrušit), trouba se automaticky vrátí zpět do předchozího režimu.

4.2.2 Vaření s mikrovlnnou troubou

1. Stiskněte (Mikrovlnná trouba) a na LED obrazovce se zobrazí "P100".
2. Znovu stiskněte (Mikrovlnná trouba) nebo otočte a vyberte požadovaný výkon. Při každém stisknutí tlačítka se zobrazí "P100", "P80", "P50", "P30" nebo "P10".
3. Pro potvrzení stiskněte (Start/+30 sek./Potvrdit) a otočením nastavte délku vaření na hodnotu v rozmezí 0:05 a 95:00.
4. Pro spuštění vaření znovu stiskněte (Start/+30 sek./Potvrdit).



Příklad: Chcete-li k vaření použít 80% mikrovlnný výkon po dobu 20 minut, nastavte troubu následujícím způsobem.

5. Jednou stiskněte (Mikrovlnná trouba) a na obrazovce se zobrazí "P100".
6. Znovu stiskněte (Mikrovlnná trouba) nebo otočte a mikrovlnný výkon nastavte na 80%.
7. Pro potvrzení stiskněte (Start/+30 sek./Potvrdit) na obrazovce se zobrazí "P 80".
8. Otočte a nastavte délku vaření, dokud se na displeji trouby nezobrazí "20:00"
9. Pro spuštění vaření stiskněte (Start/+30 sek./Potvrdit).

Kroky pro nastavení času pomocí tlačítka kódování jsou uvedeny níže:

Nastavení délky trvání	Délka kroku
0-1 minuta	5 sekund
1-5 minut	10 sekund
5-10 minut	30 sekund
10-30 minut	1 minuta
30-95 minut	5 minut

4.2.3 Pokyny ke klávesnici mikrovlnné trouby

Pořadí	Obrazovka	Mikrovlnný výkon
1	P100	100%
2	P80	80%
3	P50	50%
4	P30	30%
5	P10	10%

4.3 Vaření s grilem nebo kombinovaným režimem

1. Stiskněte (Gril/Kombinace) a na LED obrazovce se zobrazí "G". Opakovaně stiskněte (Gril/Kombinace) nebo stiskněte a vyberte požadovaný výkon. Při každém stisknutí tlačítka se zobrazí "G", "C-1" nebo "C-2".
2. Pro potvrzení stiskněte (Start/+30 sek./Potvrdit) a otočením nastavte délku vaření na hodnotu v rozmezí 0:05 a 95:00
3. Pro spuštění vaření znovu stiskněte (Start/+30 sek./Potvrdit).



Příklad: Chcete-li k vaření použít 55% mikrovlnný výkon a 45% grilovací výkon (C-1) po dobu 10 minut, nastavte troubu následujícím způsobem.

1. Jednou stiskněte (Gril/Kombinace) a na obrazovce se zobrazí "G".
2. Znovu stiskněte (Gril/Kombinace) nebo otočte a vyberte kombinovaný režim 1.
3. Pro potvrzení stiskněte (Start/+30 sek./Potvrdit) na obrazovce se zobrazí "C-1".
4. Otočte a nastavte délku vaření, dokud se na displeji trouby nezobrazí "10:00"
5. Pro spuštění vaření stiskněte (Start/+30 sek./Potvrdit).

4.3.1 Pokyny ke klávesnici (Gril/ Kombinace)

Pořadí	Obrazovka	Mikrovlnný výkon	Gril Výkon
1	G	0%	100%
2	C-1	55%	45%
3	C-2	36%	64%



Jakmile doba grilování uplyne, trouba dvakrát vydá zvukový signál, což je normální. Abyste dosáhli lepšího účinku grilování, musíte jídlo obrátit, zavřít dveře a potom pro pokračování stisknout "Start/+30 sek./Potvrdit". Pokud nic neuděláte, trouba bude pokračovat ve vaření.

4.4 Rychlý start

1. V pohotovostním režimu stiskněte (Start/+30 sek./Potvrdit) a začněte vařit se 100% mikrovlnným výkonem. Při každém stisknutí klávesy se čas vaření zvýší v krocích po 30 sekundách, a to až do 95 minut.
2. Při vaření v mikrovlnné troubě, na grilu a při kombinovaném vaření se čas vaření zvýší po 30 sekundách, pokaždé když stisknete (Start/+30 sek./Potvrdit).
3. V pohotovostním režimu otočte proti směru hodinových ručiček a nastavte začátek vaření se 100% mikrovlnným výkonem a stisknutím (Start/+30 sek./Potvrdit) vaření spustíte.



V automatickém menu a menu rozmrazování podle hmotnosti stisknutím (Start/+30 sek./Potvrdit) délku vaření nezvýší.

4.5 Rozmrazování podle hmotnosti

1. Jednou stiskněte (Rozmrazování podle hmotnosti).
2. Otočte a vyberte hmotnost jídla, od 100 do 2000 g.
3. Rozmrazování spustíte stisknutím (Start/+30 sek./Potvrdit).

4.6 Rozmrazování podle času

1. Jednou stiskněte (Rozmrazování podle času).
2. Otočením vyberte délku rozmrazování. Maximální čas je 95 minut.
3. Rozmrazování spustíte stisknutím (Start/+30 sek./Potvrdit). Rozmrazovací výkon je P30 a nelze ho změnit.

4.7 Minutka (odpočítávání)

Vaše trouba je vybavena automatickým odpočítáváním, které nesouvisí s funkcemi trouby a lze ho v kuchyni použít samostatně (lze ho nastavit max. na 95 min.).

1. Jednou stiskněte (Minutka/Odpočítávání) a na LED obrazovce se zobrazí 00:00.
2. Otočením zadejte správný čas.
3. Pro potvrzení nastavení stiskněte (Start/+30 sek./Potvrdit).
4. Když odpočítávání zadaného času dosáhne 00:00, 5x se ozve zapípání. Je-li nastavený čas (systém 24 hodin), na LED obrazovce se zobrazí aktuální čas.

Pro zrušení časovače stiskněte (Zastavit/Zrušit).



Minutka funguje jinak než v systému 24 hodin. Minutka je pouze časovač.

4.8 Automatické menu

1. Otáčejte ve směru hodinových ručiček a nastavte požadované menu. Zobrazí se menu v rozmezí "A-1" a "A-8", jmenovitě pizza, maso, zelenina, těstoviny, brambory, ryby, nápoje a popcorn.
2. Pro potvrzení stiskněte (Start/+30 sek./Potvrdit).
3. Otočením vyberte výchozí hmotnost v souladu s tabulkou menu.
4. Pro spuštění vaření stiskněte (Start/+30 sek./Potvrdit).



Příklad: Chcete-li při vaření ryby o hmotnosti 350 g použít "Automatické menu:

1. Otáčejte ve směru hodinových ručiček dokud se na displeji zobrazí "A-6".
2. Pro potvrzení stiskněte (Start/+30 sek./Potvrdit).
3. Otočením vyberte hmotnost ryby tak, aby se na obrazovce zobrazila hodnota "350".
4. Pro spuštění vaření stiskněte (Start/+30 sek./Potvrdit).

4.8.1 Menu automatického vaření

Menu	Hmotnost	Obrazovka
A-1 Pizza	200 g	200
	400 g	400
A-2 Maso	250 g	250
	350 g	350
	450 g	450
A-3 Zelenina	200 g	200
	300 g	300
	400 g	400
A-4 Těstoviny	50 g (se 450 ml studené vody)	50
	100 g (se 800 ml studené vody)	100
A-5 Brambory	200 g	200
	400 g	400
	600 g	600
A-6 Ryby	250 g	250
	350 g	350
	450 g	450
A-7 Nápoj	1 sklenice (120 ml)	1
	2 sklenice (240 ml)	2
	3 sklenice (360 ml)	3
A-8 Popcorn	50 g	50
	100 g	100









4.9 Vaření ve více krocích

Nastavení lze zpravidla nastavit ve 2 krocích. Při vaření ve více krocích, je-li jedním krokem rozmrazování, musí být provedeno jako první.





Chcete-li jídlo rozmrazovat po dobu 5 minut a potom vařit při mikrovlnném výkonu 80% po dobu 7 minut, proveďte následující kroky:

4 Provoz

1. Jednou stiskněte  (Rozmrazování podle času).
2. Otočením  vyberte délku rozmrazování, dokud se na obrazovce nezobrazí "5:00".
3. Jednou stiskněte  (Mikrovlnná trouba) a na obrazovce se zobrazí "P100".
4. Znovu stiskněte  (Mikrovlnná trouba) nebo otočte  a mikrovlnný výkon nastavte na 80%.
5. Pro potvrzení stiskněte  (Start/+30 sek./Potvrdit) na obrazovce se zobrazí "P 80".
6. Otočte  a nastavte délku vaření, dokud se na displeji trouby nezobrazí "7:00".
7. Vaření zahájíte stisknutím  (Start/+30 sek./Potvrdit). Jakmile se první krok a odpočet rozmrazování spustí, ozve se pípnutí. Po přechodu do druhého kroku vaření se znovu ozve pípnutí. Pípnutí se na konci vaření ozve 5x.

4.10 Funkce řazení

1. V režimu grilování a kombinovaném režimu stiskněte  (Mikrovlnná trouba) nebo  (Gril/Kombinace) a aktuální úroveň výkonu se zobrazí po dobu 3 sekund. Po 3 sekundách se trouba vrátí do předchozího režimu.
2. Během vaření stiskněte  (Minutka/Hodiny) a na displeji se po dobu 3 sekund zobrazí aktuální čas.

4.11 Dětský zámek

1. **Zamknutí:** V pohotovostním režimu stiskněte po 3 sekundy  (Zastavit/Zrušit) a ozve se pípnutí, které značí, že je dětský zámek aktivovaný. Je-li čas nastavený, rovněž se

zobrazí aktuální čas; v opačném případě  se zobrazí na obrazovce LED.

2. **Odemknutí:** Chcete-li vypnout dětský zámek, na 3 sekundy stiskněte  (Zastavit/Zrušit) a ozve se dlouhé "pípnutí", které značí, že je dětský zámek vypnutý.

4.12 Otevření dveří trouby

Stiskněte  (Otevřít dveře) a dveře trouby se otevrou.



Pokud nelze u modelu MGB 25333 BG otevřít dveře pomocí klávesy "otevřít dveře" (např. z důvodu výpadku napájení), můžete je otevřít pomocí tlačítka pro manuální otevření dveří.

5.1 Čištění



VAROVÁNÍ: K čištění spotřebiče nikdy nepoužívejte benzín, rozpouštědlo, abrazivní čisticí prostředek, kovové objekty nebo tvrdé kartáče.



VAROVÁNÍ: Spotřebič nebo jeho napájecí kabel nikdy neponožte do vody či jiné kapaliny.

1. Vypněte spotřebič a odpojte napájecí kabel ze zásuvky.
2. Počkejte, než spotřebič zcela vychladne.
3. Vnitřní část trouby udržujte čistou. V případě, že na stěnách trouby zůstaly zbytky jídla nebo rozlité kapaliny, otřete je navlhčeným hadříkem. Pokud se trouba hodně znečistí, lze použít jemný čisticí prostředek. Vyhněte se použití sprejů a dalších čisticích látek, neboť mohou zanechat skvrny, značky a poníčit povrch dveří.
4. Vnější povrchy trouby musí být vyčištěny navlhčeným hadříkem. Nedovolte, aby se voda dostala do větracích otvorů, abyste tak předešli poškození provozních částí v troubě.
5. Obě strany dveří a sklo, těsnění dveří a části v blízkosti těsnění často otírejte navlhčeným hadříkem, abyste odstranili skvrny způsobené rozstříknutím. Nepoužívejte abrazivní čisticí přípravky.
6. Nedovolte, aby ovládací panel zvlhnul. Vyčistěte měkkým navlhčeným hadříkem. Dveře trouby nechte otevřené, abyste během čištění ovládacího panelu předešli nežádoucímu spuštění.
7. Pokud se uvnitř trouby nebo v jejím okolí nahromadí pára, setřete ji měkkým hadříkem. K tomu může dojít, je-li mikrovlnná trouba provozována ve vysoce vlhkých podmínkách. To je normální.
8. V některých případech musíte při čištění vyjmout skleněný talíř. Skleněný talíř omyjte v teplé vodě nebo v myčce.

9. Válec a troubu je třeba čistit pravidelně, aby se předešlo nadměrné hlučnosti. Spodní část trouby stačí otřít hadříkem s jemným čisticím přípravkem. Kroužek lze umýt v teplé vodě nebo v myčce. Když kroužek vyjmete ze spodní části, při jeho vracení zkontrolujte, že jste ho nainstalovali správným směrem.
10. Abyste odstranili špatný zápach z trouby, vložte do mikrovlnné trouby misku s vodou a citrónovou šťávou a kůrou a troubu spusťte na 5 minut v mikrovlnném režimu. Důkladně otřete a vysušte měkkým hadříkem.
11. V případě, že je třeba provést výměnu žárovky v troubě, kontaktujte autorizovaný servis, prosím.
12. Trouba musí být pravidelně čištěna a jakékoli zbytky potravin musí být odstraněny. Neměli trouba udržována čistá, může to způsobit povrchové defekty, které by mohly negativně ovlivnit životnost spotřebiče, což by mohlo způsobit nebezpečí.
13. Tento spotřebič nelikvidujte společně s domácím odpadem; staré trouby musí být zlikvidovány ve speciálních centrech provozovaných městskými úřady.
14. Když se používá funkce grilu, může se objevit malé množství kouře a zápachu, což po určité době používání zmizí.

5.2 Skladování

- Pokud nechcete spotřebič delší dobu používat, důkladně jej uskladněte.
- Zkontrolujte, zda je spotřebič odpojený, vychladlý a zcela suchý.
- Spotřebič skladujte na suchém, chladném místě.
- Spotřebič skladujte mimo dosah dětí.

6 Odstraňování problémů

Normální	
Mikrovlnná trouba ruší TV příjem.	Při provozu mikrovlnné trouby může docházet k rušení rozhlasového a televizního příjmu. Je to podobné rušení malých elektrických spotřebičů, např. mixéru, vysavače a elektrického ventilátoru. To je normální.
Světlo v troubě je ztlumené.	Během mikrovlnného vaření při nízkém výkonu se může světlo v troubě ztlumit. To je normální.
Pára se kumuluje na dveřích, horkých vzduch vychází průduchy	Během vaření může jídla vycházet pára. Většina páry vyjde průduchy. Ale někdy se může kumulovat na chladném místě, např. dveřích trouby. To je normální.
Omylem spuštěná trouba, bez vloženého jídla.	Je zakázané spouštět spotřebič, aniž by v něm byly nějaké potraviny. Je to velmi nebezpečné.

Problém	Možná příčina	Řešení
Troubu nelze spustit.	(1) Napájecí kabel není řádně zapojen.	Odpojte ho. Po 10 sekundách ho znovu zapojte.
	(2) Pojistka zkratovala nebo se aktivoval jistič okruhu.	Vyměňte pojistku nebo restartujte jistič (opravu provedou profesionálové z naší společnosti).
	(3) Problém se zásuvkou.	V zásuvce vyzkoušejte jiné elektrické spotřebiče.
Trouba nehřeje.	(4) Dveře nejsou dobře zavřené.	Dveře řádně zavřete.
Skleněný otočný talíř vydává při spuštění mikrovlnné trouby hluk.	(5) Otočný talíř a spodní část trouby jsou špinavé.	Při čištění špinavých částí postupujte dle pokynů v "Čištění a údržba".
Na displeji se zobrazí chyba E-3 a trouba nefunguje (model MGB 25333 BG)	(6) Dveře trouby nejde otevřít (z důvodu překážky přede dveřmi, nízkého napětí atd.).	Troubu odpojte. Po 10 sekundách ji znovu zapojte.



ZÁKAZNICKÉ CENTRUM BEKO

BEKO Spolka Akcyjna, org. sl. Lužná 716/2, 160 00 Praha 6 – Vokovice

7 dní v týdnu od 8:00 do 18:00

pomůže vyřešit záruční, případně pozáruční opravy výrobků BEKO

kontakt	220 105 371
	800 350 333
e-mail	zakaznickecentrum@bekosa.cz
Objednávka opravy spotřebiče online	www.bekocr.cz
5 LET ZÁRUKY – podmínky a registrace online	www.bekocr.cz

ZÁRUČNÍ PODMÍNKY ČR

a) Platný a čitelný prodejní doklad, který obsahuje datum prodeje, model spotřebiče a označení prodejce opravňuje uživatele využít záruku na výrobek v souladu s ustanoveními Občanského zákoníku, v platném znění.

b) Není-li stanoveno jinak, je záruční doba na výrobek 24 měsíců. Začíná plynout ode dne převzetí věci kupujícím vyjma případu, kdy je nutné uvedení do provozu oprávněnou firmou. V tom případě začne záruční doba plynout ode dne uvedení výrobku do provozu.

Výrobky vyžadující odborné zapojení: plynové a kombinované sporáky a varné desky, dále všechny spotřebiče, které nejsou vybaveny přírodním elektrickým kabelem zakončeným vidlicí. Zapojení spotřebiče je službou hrazenou zákazníkem. Potvrzení je nutné uschovat. Dovozece nezodpovídá za poškození vzniklé chybou instalací a chybným zapojením výrobku.

c) Záruka vyplývající z těchto záručních podmínek může být uplatněna pouze na území České republiky a týká se pouze a výhradně spotřebičů dovezených do ČR prostřednictvím naší společnosti, BEKO Spolka Akcyjna, org. sl. Lužná 716/2, 160 00 Praha 6 – Vokovice, která je oficiálním zastoupením značky BEKO pro Českou republiku.

d) Záruka je poskytována kupujícímu (konečnému spotřebiteli) v souladu se zákonem č. 634/1992 Sb., o ochraně spotřebitele v platném znění, na výrobek sloužící běžnému používání v domácnosti. Výrobek není určen k průmyslovému použití a poskytování služeb. Spotřebiče, které nejsou používány v domácnosti, nejsou předmětem záruky (hotelová a restaurační zařízení, školská zařízení, úklidové firmy, atd...)

e) Práva ze zodpovědnosti za vady výrobku se uplatňují u prodávajícího. Záruční oprava se vztahuje výhradně na závady, které vzniknou v době platnosti záruční lhůty a to výrobní vadou. Takto vzniklé závady je oprávněn odstranit pouze autorizovaný servis.

f) O odstranění vad výrobku v záruční lhůtě je kupující oprávněn požádat prodejce nebo **Zákaznické centrum BEKO** tel: 220 105 371 (800 350 333) <http://www.bekocr.cz/oprava-spotrebice>.

g) Při návštěvě servisního technika kupující prokáže existenci záruky předložením čitelného prodejního dokladu nebo certifikátu 5 let záruky BEKO. Po provedení záruční opravy jsou autorizovaná servisní střediska nebo prodávající povinni vydat kupujícímu čitelnou kopii opravného listu nebo doklad o uplatnění práva záruky a době trvání opravy. Po dobu záruky je kupující povinen uschovat veškeré doklady související s koupí a servisem výrobku.

h) Opravní list slouží k prokázání práv kupujícího, proto je ve vlastním zájmu kupujícího si zkontrolovat před podpisem veškeré údaje. Záruční lhůta se v případech, kdy závada znemožnila používání výrobku, prodlužuje o dobu, kdy kupující uplatnil nárok na záruční opravu u autorizovaného střediska až do dne převzetí opraveného výrobku.

i) Výrobek musí být instalován a provozován podle návodu k obsluze a platných norem. Funkce chladniček, mrazniček a jiných kombinací je zaručena při okolní teplotě od +10°C do +32°C.

j) Touto zárukou nejsou dotčena práva kupujícího, která se ke koupi věci vztahují podle zvláštních právních předpisů.

k) Společnost BEKO Spolka Akcyjna, org. sl. Lužná 716/2, 160 00 Praha 6 – Vokovice nabízí spotřebitelům na vybrané modely prodlouženou záruku v celkové délce trvání 5 let. Předmětem této nadstandardní záruky je bezplatné odstraňování výrobních vad po dobu následujících 36 měsíců od skončení zákonné dvouleté záruční lhůty.

- l) Podmínkou získání certifikátu prodloužené záruky je splnění veškerých podmínek uvedených na www.bekocr.cz.
- m) O odstranění vad výrobku v prodloužené záruční lhůtě je kupující oprávněný požádat Zákaznické centrum BEKO tel: 220 105 371 (800 350 333) <http://www.bekocr.cz/oprava-spotrebice> .
- n) Při opravě v rámci prodloužené záruky je uživatel povinen autorizovanému servisu předložit platný certifikát prodloužené záruky a prodejní doklad.
- o) V době trvání prodloužené záruky bude oprávněná reklamacie řešena opravou nebo dodáním náhradního dílu. V případě neodstranitelné vady zajistí dovozce přímo u zákazníka výměnu výrobku za nový. Nárok na výměnu uplatňuje zákazník po zaslání všech potřebných dokladů /platný certifikát, doklad o zakoupení, vyjádření servisního technika/ na e-mail: reklamace@bekosa.cz nebo poštou na adresu BEKO Spolka Akcyjna, org. sl. Lužná 716/2, 160 00 Praha 6 – Vokovice. Spotřebitel nemá právo v průběhu prodloužené záruky na vrácení kupní částky. Uplatnění práva na bezplatné odstraňování výrobních vad podléhá zde uvedeným všeobecným záručním podmínkám.

Právo na uplatnění záruky zaniká pokud:

- není výrobek používán v souladu s návodem
- došlo k mechanickému poškození výrobku cizím zaviněním, při nesprávné údržbě nebo jiným zanedbáním péče o výrobek
- byl na výrobku proveden neodborný zásah neoprávněnou osobou
- plynové spotřebiče nebo spotřebiče s napájením 400V nebyly uvedeny do provozu odbornou firmou
- došlo k mechanickému poškození při přepravě
- je vada způsobená vnějšími podmínkami, jako jsou např. poruchy v elektrické síti nebo vadná bytová instalace, nevhodnými provozními podmínkami, poškození živlem
- je výrobek vadný z důvodu použití neoriginálního příslušenství a náhradních dílů
- kuchyňská linka, do které je výrobek zabudovaný, nespĺňuje technické parametry
- záruka se dále nevztahuje na preventivní údržbu popsanou v návodu k obsluze, popřípadě závady způsobené nevhodnou manipulací, na opotřebením vzniklé běžným používáním, mechanické poškození skleněných a plastových komponentů
- záruka se nevztahuje na návštěvu technika za účelem poradenství, preventivní kontrolu stavu spotřebiče, výměnu náhradního dílu, který nevyžaduje odborný zásah, záměna směru otvírání dveří chladniček

Molimo, prvo pročitajte ovaj priručnik!

Poštovani,

zahvaljujemo na odabir uređaja tvrtke Beko. Nadamo se da će vas ovaj uređaj koji je proizveden primjenom kvalitetne i najmodernije tehnologije dobro služiti. Zbog toga, molimo pažljivo pročitajte cijeli ovaj korisnički priručnik i ostale priložene dokumente prije korištenja uređaja te ga sačuvajte za buduću upotrebu. Ako uređaj predajete nekom drugom tada im dajte i korisnički priručnik. Pridržavajte se uputa tako da posvetite pažnju svim informacijama i upozorenjima u korisničkom priručniku.

Upamtite da se ovaj korisnički priručnik može odnositi i na druge modele. Razlike između modela izričito su opisane u priručniku.

Značenje simbola

Sljedeći simboli koriste se u različitim dijelovima ovog korisničkog priručnika:

	Važne informacije i korisni savjeti za upotrebu.
	UPOZORENJE: Upozorenje na opasne situacije u vezi sa zaštitom života i imovine.
	Upozorenje na opasnost od požara.
	Upozorenje na električni udar.
	Razred zaštite od električnog udara.
	Upozorenje o vrućim površinama.



Ovaj uređaj je proizveden u ekološkim postrojenjima bez zagađenja okoliša.

1 Važne upute o sigurnosti i zaštiti okoliša

Pažljivo pročitajte ove važne sigurnosne upute i čuvajte ih za buduću uporabu

1.1 Sigurnosna upozorenja

Ovaj odjeljak sadrži sigurnosne upute koje će vam pomoći zaštititi se od požara, strujnog udara, izlaganju energiji mikrovalova, tjelesnih ozljeda ili oštećenja imovine. Nepridržavanje ovih uputa poništava sva odobrena jamstva.

- Mikrovalne pećnice tvrtke Beko usklađene su s važećim sigurnosnim standardima, stoga, u slučaju bilo kakvog oštećenja uređaja ili strujnog kabela treba ih popraviti ili zamijeniti zastupnik, servis ili stručnjak ili ovlaštenu servisnu ekipu kako bi se izbjegla daljnja oštećenja. Neispravan ili nestručan popravak mogu biti opasni i predstavljati opasnost za korisnika.
- Ovaj uređaj namijenjen je uporabi u kućanstvu te za primjenu u prostorima poput sljedećeg:
 - kuhinja za osoblje, trgovina, ureda i drugih radnih okruženja;
 - farmi;
 - od strane gostiju u hotelima, ili drugim vrstama sličnih uslužnih objekata;
 - u uslužnim objektima poput pansiona.
- Nije dizajniran za primjenu u industriji ili laboratoriju.
- Ne pokušavajte pokrenuti pećnicu kada su joj vrata otvorena; u protivnom možete se izložiti štetnoj energiji mikrovalova. Sigurnosno zaključavanje se ne smije deaktivirati ili mijenjati.
- Mikrovalna pećnica namijenjena je za zagrijavanje hrane i pića. Sušenje hrane i odjeće te grijanje termoformi, kućnih papuča, spužvi, vlažnih krpa i slično može izazvati opasnost od ozljede, zapaljenja ili požara.
- Ne stavljajte predmet između prednje strane i vrata pećnice. Ne dozvolite da su u unutrašnjosti pećnice nakupine nečistoća ili ostaci sredstva za čišćenje.
- Bilo koje servisne poslove koji uključuju uklanjanje poklopca koji pruža zaštitu od izlaganja energiji mikrovalova trebaju obaviti ovlaštene osobe/servis. Svaki drugi pristup je opasan.

1 Važne upute o sigurnosti i zaštiti okoliša

- Proizvod je namijenjen za kuhanje, zagrijavanje i odmrzavanje hrane u kućanstvima. Ne smije se koristiti za komercijalne namijene.
- Pećnica nije namijenjena sušenju živih bića.
- Ne koristite uređaj za sušenje odjeće ili kuhinjskih krpa.
- Ne koristite uređaj na otvorenom, u kupaonicama, u vlažnom okruženju ili na mjestima gdje se može ovlažiti.
- Ne preuzima se nikakva odgovornost niti jamstvo za štetu nastalu zbog pogrešne primjene ili nepravilnog rukovanja uređajem.
- Nikad ne pokušavajte rastaviti uređaj. Neće se prihvatiti jamstveni zahtjev za štetu nastalu zbog nepravilnog rukovanja.
- Koristite samo originalne dijelove ili dijelove koje je preporučio proizvođač.
- Tijekom upotrebe ne ostavljajte uređaj bez nadzora.
- Uređaj uvijek koristite na stabilnoj, ravnoj, čistoj, suhoj i neklizajućoj površini.
- Uređaj se ne smije koristiti s vanjskim tajmerom sata ili odvojenim sustavom daljinskog upravljanja.
- Prije prve upotrebe uređaja očistite sve dijelove. Pojednostosti pogledajte u dijelu "Čišćenje i održavanje".
- Uređaj koristite samo za ono za što je namijenjen kako je opisano u ovom priručniku.
- Uređaj postaje jako vruć tijekom upotrebe. Pripazite i ne dirajte vruće dijelove unutar pećnice.
- Ne rukujte pećnicom kada je prazna.
- Kuhinjski pribor može postati vruć zbog prijenosa topline sa zagrijane hrane na pribor. Možda ćete trebati koristiti kuhinjske rukavice za držanje kuhinjskog pribora.
- Trebate provjeriti kuhinjski pribor i utvrditi smije li se koristiti u mikrovalnoj pećnici.
- Pećnicu ne stavljajte na štednjake ili druge uređaje koji stvaraju toplinu. U protivnom to ih može oštetiti i poništiti jamstvo.
- Para može izaći kada otvarate poklopce ili podižete foliju nakon kuhanja hrane.
- Uređaj i njegova dostupna površina mogu postati vrlo vrući kada se uređaj koristi.

1 Važne upute o sigurnosti i zaštiti okoliša

- Vrata i vanjsko staklo mogu postati jako vrući kada se uređaj koristi.
- Pripazite da napajanje iz strujne mreže odgovara informacijama navedenim na nazivnoj ploči uređaja.
- Jedini način za odspajanje uređaja iz strujnog napajanja je iskopčavanje strujnog utikača iz strujne utičnice.
- Uređaj koristite samo s uzemljenom utičnicom.
- Nikada ne koristite uređaj ako su kabel za napajanje ili sam uređaj oštećeni.
- Uređaj ne koristite s produžnim kablom.
- Nikad ne dirajte uređaj ili utikač s vlažnim ili mokrim rukama.
- Uređaj postavite tako da je utikač uvijek dostupan.
- Spriječite oštećenje strujnog kabela tako što ga nećete gnječiti, savijati i trljati o oštre rubove. Strujni kabel držite podalje od vrućih površina i otvorenog plamena.
- Pripazite da ne postoji opasnost po strujni kabel tako da ga se slučajno povuče ili da se netko spotakne preko njega dok uređaj radi.
- Isključite uređaj iz napajanja prije svakog čišćenja i kada uređaj ne koristite.
- Ne povlačite strujni kabel uređaja kako biste ga iskopčali iz strujnog napajanja i nikad nemojte omotavati strujni kabel oko uređaja.
- Ne uranjajte uređaj, strujni kabel ili utikač u vodu ili druge tekućine. Ne držite ga pod tekućom vodom.
- Ako zagrijevate hranu koja je u plastičnim ili papirnatim posudama, pripazite na pećnicu jer se posude mogu zapaliti.
- Prije stavljanja u pećnicu papirnatih ili plastičnih vrećica uklonite s njih vezice za vezivanje i/ili metalne ručke.
- Ako primijetite dim, isključite uređaj ili ga odspojite iz strujne utičnice i držite vrata zatvorena kako bi se obuzdao plamen.
- Mikrovalnu pećnicu ne koristite kao prostor za čuvanje/odlaganje stvari. Kada se pećnica ne koristi ne ostavljajte u njoj predmete od papira, kuhinjski pribor ili namirnice.
- Radi izbjegavanja opekлина sadržaj bočica za hranjenje i dječje hrane u staklenkama treba se promiješati ili promućkati, a temperatura se treba provjeriti prije konzumacije.

1 Važne upute o sigurnosti i zaštiti okoliša

- Ovaj uređaj pripada u skupinu 2 razred B ISM opreme. Skupina 2 sadrži svu ISM (Industrial, Scientific and Medical - industrijsku, znanstvenu i medicinsku) opremu u kojoj se namjerno stvara radijsko-frekvencijska energija i/ili se koristi u obliku elektromagnetskog zračenja za obradu materijala i elektroerozijske opreme.
 - Oprema razreda B prikladna je za primjenu u domaćinstvima i ustanovama koje su izravno spojene na niskonaponsku električnu mrežu.
 - U pećnici ne koristite ulje za kuhanje. Vrelo ulje može oštetiti dijelove i materijale pećnice te može čak izazvati i opekline.
 - Probodite hranu s debljom korom poput krumpira, tikvica, jabuka ili kestena.
 - Uređaj postavite tako da je stražnja strana okrenuta prema zidu.
 - Prije pomicanja uređaja učvrstite okretni dio i tako spriječite štetu.
 - Jaja u ljusci, cijela tvrdo kuhana jaja ne trebaju se zagrijavati u mikrovalnim pećnicama jer mogu eksplodirati, čak i kad završi postupak zagrijavanja u mikrovalnoj pećnici.
- UPOZORENJE:** Ako su vrata ili brtva na vratima oštećeni tada se pećnica ne smije koristiti dok je ne popravi kvalificirana osoba.
- UPOZORENJE:** Opasno je za svakog, osim za stručne osobe, izvršiti servis ili popravak koji uključuje skidanje poklopca koji pruža zaštitu od izlaganja energiji mikrovalova.
- UPOZORENJE:** Tekućine i druga hrana moraju se zagrijavati u zatvorenim posudama jer mogu eksplodirati.
- Pećnicu treba redovito čistite i uklanjati ostatke hrane.
 - Trebate ostaviti minimalno 20 cm razmaka iznad gornje površine pećnice.
 - Nemojte prekuhati hranu, jer u protivnom možete izazvati požar.
 - Za čišćenje uređaja ne koristite kemikalije i parne čistače.
 - Preporučuje se izniman oprez kada se uređaj koristi u blizini djece i osobe sa smanjenim tjelesnim, osjetilnim ili metalnim sposobnostima.

1 Važne upute o sigurnosti i zaštiti okoliša

- Ova uređaj mogu koristiti djeca starija od 8 godina te osobe sa smanjenim sa smanjenim tjelesnim, osjetilnim ili mentalnim sposobnostima ili s nedostatnim iskustvom i znanjem ako su pod nadzorom i ako su dobile potrebne upute za rad s uređajem na siguran način te ako razumiju moguće opasnosti. Djeca se ne smiju igrati s uređajem. Postupke čišćenja i korisničkog održavanja ne smiju obavljati djeca, osim ako nisu pod nadzorom.
- **Opasnost od gušenja!** Svu ambalažu držite izvan dohvata djece.
- Zbog pretjerane topline koja proizlazi iz načina rada roštilja ili kombiniranog načina rada djeci se treba dozvoliti korištenje tih načina rada samo pod nadzorom odrasle osobe.
- Proizvod i strujni kabel čuvajte tako da ih ne mogu dohvatiti djeca mlađa od 8 godina.
- Ne kuhajte hranu izravno na staklenom pladnju. Hranu stavite u/na odgovarajuće kuhinjsko posuđe prije stavljanja u pećnicu.
- Metalne posude za hranu i piće ne smiju se koristiti za vrijeme kuhanja u mikrovalnoj pećnici. U protivnom, može doći do iskrenja.
- Mikrovalnu pećnicu ne smijete stavljati u kuhinjski ormarić koji nije u skladu s uputama za instalaciju.
- Mikrovalna pećnica namijenjena je za upotrebnu samo kao ugradbeni uređaj.
- Ako se ugradbeni uređaji koriste na visini od ili većoj od 900 mm iznad poda tada trebate paziti da se okretni dio ne izmjesti prilikom uklanjanja posuda iz uređaja.
- Ako se ugradbeni proizvodu nalazi u kuhinjskom ormariću s vratima tada se uređaj mora koristiti s otvorenim vratima kuhinjskog ormarića.

1.2 Sukladnost s Direktivom o gospodarenju otpadnim električnim i elektroničkim uređajima i opremom (WEEE Directive) i zbrinjavanje iskorištenog proizvoda:

Ovaj proizvod usklađen je s WEEE direktivom EZ (2012/19/EZ). Ovaj proizvod nosi klasifikacijsku oznaku za električni i elektronski otpad (WEEE).



Ovaj simbol označava da ovaj proizvod ne treba odlagati s ostalim otpadom iz kućanstva na kraju vijeka uporabe. Rabljeni uređaj mora se vratiti u službeno zbirno mjesto za recikliranje električnih i elektronskih uređaja. Da biste pronašli mjesta za zbrinjavanje kontaktirajte lokalne vlasti ili prodavača od kojeg ste kupili proizvod. Sva kućanstvo igra važnu ulogu u uporabi i reciklaži

1 Važne upute o sigurnosti i zaštiti okoliša

iskorištenih uređaja. Odgovarajući zbrinjavanje iskorištenih proizvoda pomaže spriječiti potencijalne negativne posljedice za okoliš i ljudsko zdravlje.

1.3 Usklađenost sa RoHS direktivom:

Ovaj proizvod je sukladan Direktivi EU o ograničavanju opasnih tvari (RoHS Directive) (2011/65/EU). Proizvod ne sadrži štetne i zabranjene materijale koji su specificirani u Direktivi.

1.4. Informacije o pakiranju



Ambalažni materijal proizvoda proizveden je od recikliranih materijala u skladu s nacionalnim odredbama o zaštiti okoliša. Ambalažni materijal ne zbrinjavajte zajedno s kućanskim i drugim otpadom. Odnosite ga u sabirne centre za ambalažni materijal određene od strane tijela lokalnih vlasti.

2 Vaša mikrovalna pećnica

2.1 Pregled

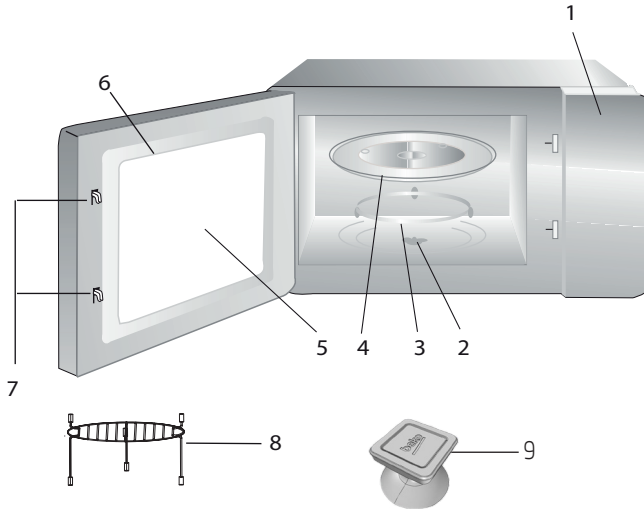

2.1.1. Kontrole i dijelovi

1. Kontrolna ploča
2. Osovina okretne ploče
3. Potpora okretne ploče
4. Stakleni pladanj
5. Prozor pećnice
6. Grupa vrata
7. Sigurnosni sustav blokade vrata
8. Rešetka roštilja (za upotrebu samo u funkciji roštilja, postavljena na stakleni pladanj)
9. Vakumski podizač za ručno otvaranje vrata (za model MGB 25333 BG.)

2.1.2. Tehnički podaci

Potrošnja energije	230 V~50 Hz, 1450 W (Mikrovalna) 1000 W (Roštilj)
Izlaz	900 W
Frekvencija rada	2450 MHz
Vanjske dimenzije	388 mm (V) / 595 mm (Š) / 400 mm (D)
Unutarnje dimenzije pećnice	206 mm (V) / 328 mm (G) / 368 mm (D)
Kapacitet pećnice	25 litara
Neto masa	18,5 kg

Oznake na proizvodu ili vrijednosti naznačene u dokumentima isporučenima s proizvodom vrijednosti su dobivene u laboratorijskim uvjetima po važećim standardima. Te se vrijednosti mogu razlikovati s obzirom na upotrebu proizvoda i uvjetima okoline. Vrijednosti napajanja testirane su na 230 V.

2.1.3 Postavljanje okretne ploče



- Nikada nemojte postavljati stakleni pladanj naopako. Stakleni pladanj nikada ne smije biti ograničen.
- Tijekom kuhanja, uvijek se moraju upotrebljavati stakleni pladanj i potpora okretne ploče.
- Sva hrana i posude s hranom uvijek se moraju postaviti na stakleni pladanj za kuhanje.
- Ako stakleni pladanj ili potpora okretne ploče napuknu ili se slome, obratite se najbližem ovlaštenom servisnom centru.

3.1 Postavljanje i povezivanje

- Uklonite svu ambalažu i dodatke. Pregledajte ima li pećnica oštećenja poput udubljenja ili slomljenih vrata. Nemojte postavljati pećnicu ako je oštećena.
- Uklonite zaštitni sloj koji se nalazi na površini elementa mikrovalne pećnice.
- Nemojte uklanjati svjetlosmeđi Mica poklopac koji je pričvršćen u unutrašnjosti pećnice za zaštitu magnetrona.
- Uređaj je napravljen samo za uporabu u kućanstvu.
- Pećnica je namijenjena samo za ugradbenu upotrebu. Nije namijenjena za upotrebu na kuhinjskom pultu ili unutar elementa.
- Pogledajte posebne upute za postavljanje.
- Uređaj se može postaviti u element širine 60 cm koji je pričvršćen na zid (dubine najmanje 55 cm i 85 cm udaljen od poda).
- Uređaj je opremljen utikačem i mora se povezati samo na ispravno postavljenu uzemljenu utičnicu.
- Napon napajanja mora odgovarati naponu navedenom na tipskoj pločici.
- Samo ovlaštene serviseri smiju postavljati utičnicu i mijenjati priključni kabel. Ako nakon postavljanja utičnica više nije dostupna, svepolni uređaj za isključenje mora postojati na strani za postavljanje s razmakom kontakta od najmanje 3 mm.
- Ne smiju se upotrebljavati prilagodnici, višesmjerni utičnice i produžni kabeli. Preopterećenje može uzrokovati rizik od požara.



Dostupna površina može se zagrijati tijekom rada.



Nemojte preklapati ili savijati kabel napajanja.

3 Postavljanje i povezivanje

3.2 Ugradbeno postavljanje

3.2.1 Dimenzije namještaja za ugradbeno postavljanje

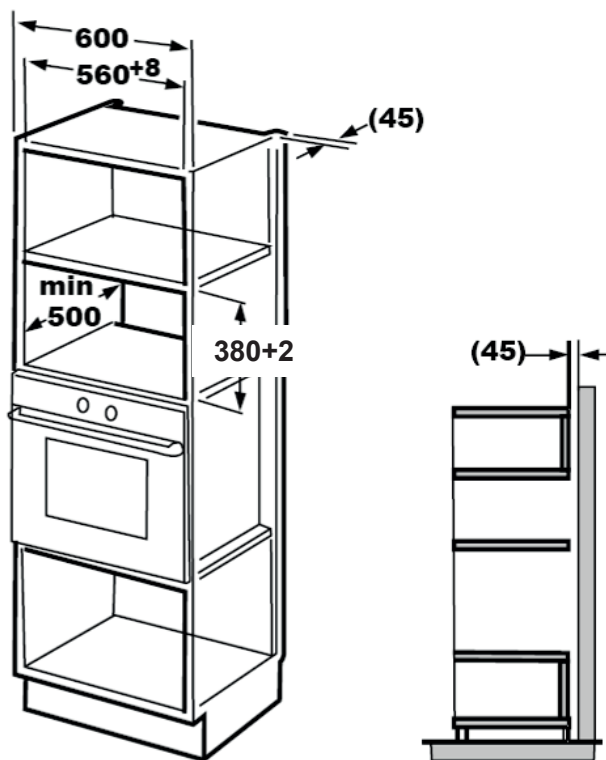

3 Postavljanje i povezivanje

3.2.2 Priprema elementa

1. Pročitajte upute na donjem predlošku elementa i postavite predložak na donju plohu elementa.

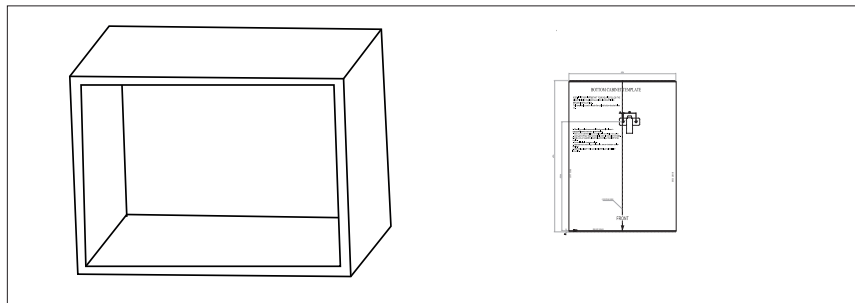

2. Napravite oznake na donjoj plohi elementa prema oznakama „a” na predlošku.

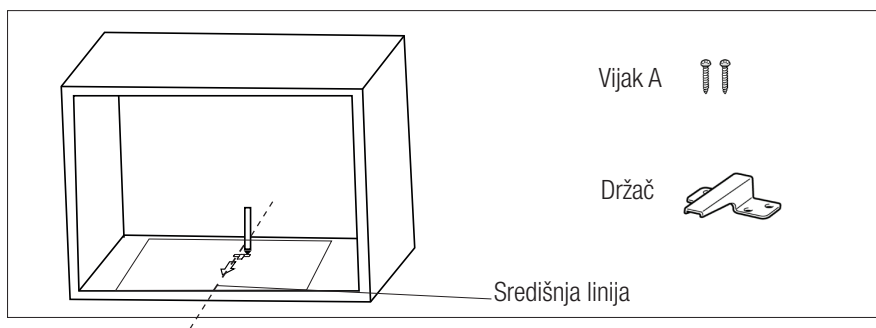

3. Uklonite donji predložak elementa i pričvrstite držač s pomoću vijka A.

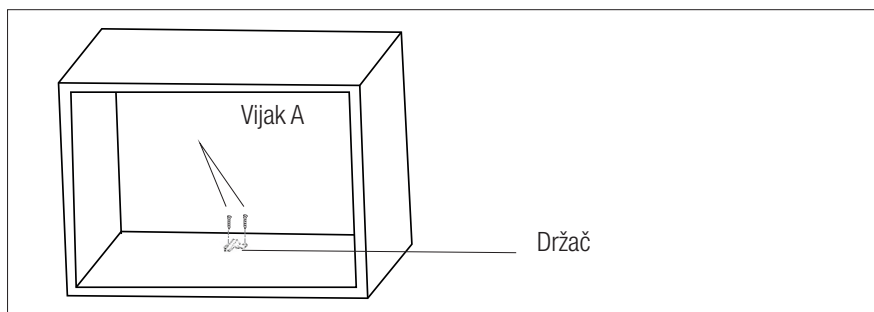

3 Postavljanje i povezivanje

3.2.3 Pričvršćivanje pećnice

1. Postavite pećnicu u element.
 - Provjerite je li stražnja strana pećnice fiksirana držačem.
 - Nemojte preklapati ili savijati kabel napajanja.

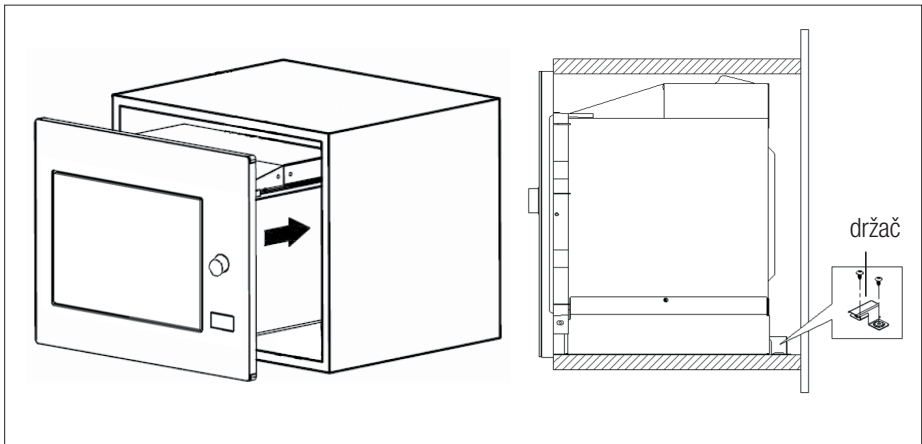

2. Otvorite vrata, pričvrstite pećnicu na element s pomoću vijka B kroz rupu za postavljanje. Zatim pričvrstite plastični poklopac okvira u rupu za postavljanje.

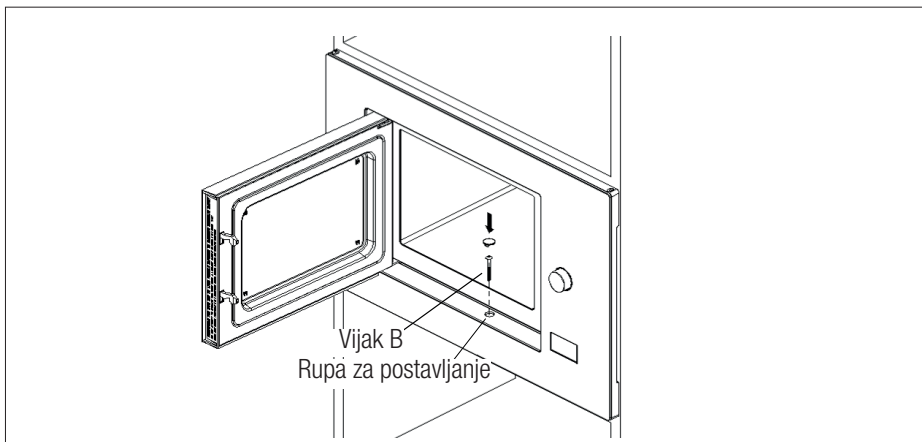

3.3 Radio smetnje



Rad mikrovalne pećnice može uzrokovati smetnje kod radiouređaja, TV-prijemnika i sličnih uređaja.

- Postavite pećnicu što je dalje moguće od radiouređaja i TV-prijemnika. Rad mikrovalne pećnice može uzrokovati smetnje u radio ili TV-prijemu. 2. Uključite pećnicu u standardnu utičnicu za kućanstvo. Provjerite jesu li napon i frekvencija jednaki kao i napon i frekvencija na tipskoj pločici.
- Ako dođe do smetnji, one se mogu smanjiti ili ukloniti poduzimanjem mjera opreza u nastavku:
- Očistite vrata i površinu zatvaranja pećnice.
- Ponovo postavite smjer antene radiouređaja ili TV-prijemnika.
- Premjestite pećnicu ovisno o lokaciji prijemnika.
- Postavite mikrovalnu pećnicu dalje od prijemnika.
- Uključite mikrovalnu pećnicu u drugi utikač, kako bi mikrovalna pećnica i prijemnik bili na različitim linijama.

3.4 Osnove kuhanja mikrovalnim uređajima

- Pažljivo pripremajte hranu. Ostatke postavite izvan posude.
- Pazite na vrijeme kuhanja. Kuhajte u najkraće naznačenom vremenu, a zatim dodajte još vremena ako je to potrebno. Prekuhana hrana može uzrokovati nastanak dima ili može zagorjeti.
- Prekrite hranu tijekom kuhanja. Prekrivanje hrane sprečava prskanje i pomaže osigurati da je hrana ravnomjerno kuhana.

- Okrenite hranu poput peradi i hamburgera tijekom kuhanja u mikrovalnoj pećnici da biste ubrzali kuhanje te vrste hrane. Veći komadi hrane poput pečenke moraju se okrenuti najmanje jednom.
- Hranu poput mesnih okruglica okrenite naopako jednom usred kuhanja i međusobno ih zamijenite sa sredine posude na vanjsku stranu.

3.5 Upute za uzemljenje

Uređaj se mora uzemljiti. Pećnica ima kabel za uzemljenje s uzemljenim utikačem. Uređaj se mora ispravno uključiti na zidnu utičnicu, postaviti i uzemljiti. Sustav uzemljenja omogućuje žicu za odvod električne struje u slučaju kratkog spoja te smanjuje rizik od strujnog udara. Preporučujemo upotrebu električnog kruga namijenjenog za pećnicu. Rad s visokim naponom opasan je i može uzrokovati požar i druge nesreće koje mogu oštetiti pećnicu.



UPOZORENJE: Nepravilna upotreba uzemljenog utikača može uzrokovati strujni udar.



Ako imate bilo kakvih pitanja o uzemljenju i električnim uputama, obratite se kvalificiranom električnom tehničaru ili servisnom osoblju.



Proizvođač i/ili prodavač ne prihvaćaju odgovornost za ozljede ili štetu na pećnici koja je nastala ako se nisu slijedili postupci električnog povezivanja.

3.6 Test posuđa

Nikada nemojte uključivati mikrovalnu pećnicu ako je prazna. Jedina je iznimka test posuđa u sljedećem odjeljku. Neke vrste nemetalnog posuđa možda neće biti prikladne za upotrebu u mikrovalnoj. Ako niste sigurni je li posuđe prikladno za mikrovalnu, možete provesti sljedeći test.

1. Postavite prazno posuđe za testiranje u mikrovalnu pećnicu, zajedno s čašom prikladnom za upotrebu u mikrovalnoj, napunjenom s 250 ml vode.
2. Uključite mikrovalnu pećnicu na maksimalnu snagu na 1 minutu.
3. Oprezno provjerite temperaturu posuđa koje testirate. Ako se zagrijalo, nije prikladno za upotrebu u mikrovalnoj.
4. Nikada nemojte premašiti vrijeme rada od 1 minute. Ako primijetite iskre tijekom rada od 1 minute, zaustavite rad mikrovalne pećnice. Posuđe koje uzrokuje nastanak iskri nije prikladno za upotrebu u mikrovalnoj.

Popis u nastavku općeniti je vodič koji će vam pomoći u izboru prikladnog posuđa.

Kuhinjsko posuđe	Mikrovalna	Roštilj	Kombinacija
Staklo otporno na toplinu	Da	Da	Da
Staklo koje nije otporno na toplinu	Ne	Ne	Ne
Keramika otporna na toplinu	Da	Da	Da
Plastična posuda prikladna za mikrovalnu pećnicu	Da	Ne	Ne
Papirnato posuđe	Da	Ne	Ne
Metalni pladanj	Ne	Da	Ne
Metalna rešetka	Ne	Da	Ne
Aluminijska folija i poklopci od folije	Ne	Da	Ne
Pjenasti materijali	Ne	Ne	Ne

4.1 Kontrolna ploča

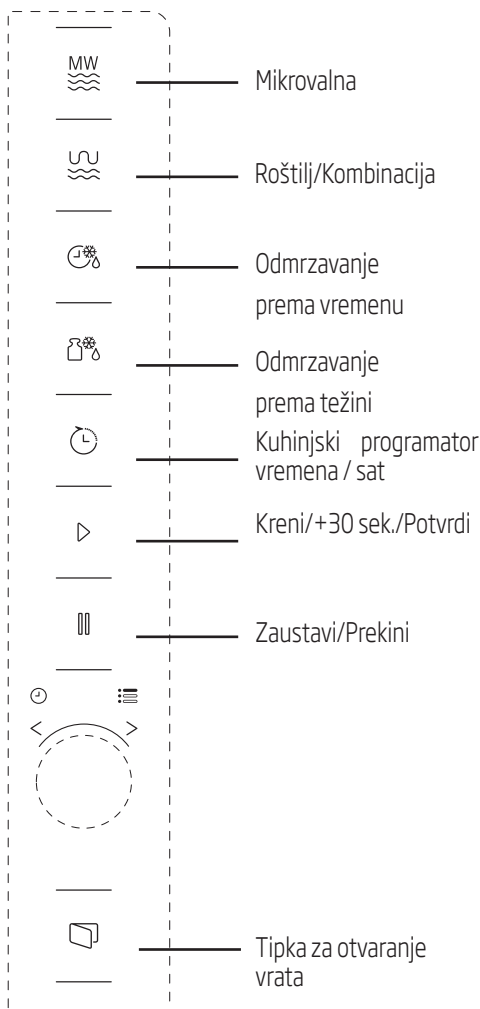

4.2 Upute za uporabu

4.2.1 Postavljanje vremena

Kada je mikrovalna pećnica uključena, na LED zaslonu prikazat će se „0:00” i zvučni će se signal oglasiti jednom.

1. Dvapat pritisnite (Kuhinjski programator vremena / sat) i znamenke za sate počet će treperiti.
2. Okrenite da biste namjestili sat; unesena vrijednost mora biti između 0 i 23 sata.
3. Pritisnite (Kuhinjski programator vremena / sat) i znamenke za minute počet će treperiti.
4. Okrenite da biste namjestili minute; unesena vrijednost mora biti između 0 i 59 sata.
5. Pritisnite (Kuhinjski programator vremena / sat) da biste završili postavljanje vremena. Treperit će simbol „:” i vrijeme će zasvijetliti.



Ako pritisnete (Kreni/Prekini) tijekom postavke vremena, pećnica će se automatski vratiti na prethodni način.

4.2.2 Kuhanje s mikrovalnom pećnicom



1. Pritisnite (Mikrovalna) i na LED zaslonu prikazat će se „P100”.
2. Ponovo pritisnite (Mikrovalna) ili okrenite da biste odabrali željenu jačinu. Svaki put kada pritisnete tipku, prikazat će se „P100”, „P80”, „P50”, „P30” ili „P10”.
3. Pritisnite (Kreni/+30 Sek./Potvrdi) da biste potvrdili i okrenite da biste postavili vrijeme kuhanja na vrijednost između 0:05 i 95:00.

4. Ponovo pritisnite  (Kreni/+30 Sek./Potvrdi) da biste počeli kuhati.





Primjer: Ako želite upotrebljavati 80 % mikrovalne snage da biste kuhali 20 minuta, možete upravljati pećnicom sljedećim koracima.

5. Jednom pritisnite  (Mikrovalna) i na zaslonu će se prikazati „P100“.

6. Još jednom pritisnite  (Mikrovalna) i okrenite  da biste mikrovalnu snagu postavili na 80 %.

7. Pritisnite  (Kreni/+30 Sek./Potvrdi) da biste potvrdili i na zaslonu će se prikazati „P 80“.

8. Okrenite  da biste podesili vrijeme kuhanja dok se na pećnici ne prikaže „20:00“.

9. Pritisnite  (Kreni/+30 Sek./Potvrdi) da biste počeli kuhati.



Koraci za podešavanje vremena na gumbu za kodiranje su:



Postavljanje trajanja	Količina povećanja
0 - 1 minuta	5 sekundi
1 - 5 minuta	10 sekundi
5 - 10 minuta	30 sekundi
10 - 30 minuta	1 minuta
30 - 95 minuta	5 minuta

4.2.3 Upute za tipkovnicu mikrovalne pećnice

Redoslijed	Zaslon	Mikrovalna snaga
1	P100	100 %
2	P80	80 %
3	P50	50 %
4	P30	30 %
5	P10	10 %

4. 3 Kuhanje u načinu roštilja ili kombiniranom načinu

1. Pritisnite  (Roštilj/Kombinirano) i na LED zaslonu prikazat će se „G“. Neprestano pritišćite  (Roštilj/Kombinirano) ili okrenite  da biste odabrali željenu jačinu. Svaki put kada pritisnete tipku, prikazat će se „G“, „C-1“ ili „C-2“.



2. Pritisnite  (Kreni/+30 Sek./Potvrdi) da biste potvrdili i okrenite  da biste postavili vrijeme kuhanja na vrijednost između 0:05 i 95:00.

3. Ponovo pritisnite  (Kreni/+30 Sek./Potvrdi) da biste počeli kuhati.





Primjer: Ako želite upotrebljavati 55 % mikrovalne snage i 45 % snage roštilja (C-1) da biste kuhali 10 minuta, možete upravljati pećnicom sljedećim koracima.

1. Jednom pritisnite  (Roštilj/Kombinirano) i na zaslonu će se prikazati „G“.

2. Još jednom pritisnite  (Roštilj/Kombinirano) ili okrenite  da biste odabrali način kombinacije 1.

3. Pritisnite  (Kreni/+30 Sek./Potvrdi) da biste potvrdili i na zaslonu će se prikazati „C-1“.

4. Okrenite  da biste podesili vrijeme kuhanja dok se na pećnici ne prikaže „10:00“.

5. Pritisnite  (Kreni/+30 Sek./Potvrdi) da biste počeli kuhati.

4.3.1 (Roštilj/Kombinirano) Upute za tipkovnicu

Redoslijed	Zaslون	Mikrovalna snaga	Roštilj Snaga
1	G	0 %	100 %
2	C-1	55 %	45 %
3	C-2	36 %	64 %



Kada prođe pola vremena za roštilj, pećnica se dvaput oglasi i to je normalno. Za bolji učinak roštilja trebali biste okrenuti hranu, zatvoriti vrata i zatim pritisnuti (Kreni/+30Sek./Potvrđi) da biste nastavili kuhati. Ako nije provedena niti jedna radnja, pećnica će nastaviti kuhati.

4.4 Brzi početak

1. U načinu čekanja pritisnite (Kreni/+30Sek./Potvrđi) da biste počeli kuhati s mikrovalnom snagom od 100 %. Svaki put kada pritisnete tipku, vrijeme kuhanja povećavat će se do 95 minuta u koracima od 30 sekundi.
2. U načinu kuhanja, roštilja i kombinaciji kuhanja ili odmrzavanja prema vremenu, vrijeme kuhanja povećat će se za 30 sekundi svaki put kada pritisnete (Kreni/+30 Sek./Ponovi).
3. U načinu čekanja okrenite u smjeru suprotnom od kazaljke na satu da biste postavili vrijeme kuhanja kako biste kuhali s mikrovalnom snagom od 100 % i pritisnite (Kreni/+30 Sek./Potvrđi) za početak kuhanja.



U automatskom meniju i načinima odmrzavanja prema težini, pritisak na (Kreni/+30Sek./Potvrđi) neće povećati vrijeme kuhanja.

4.5 Odmrzavanje prema težini

1. Jednom pritisnite (Odmrzavanje prema težini).
2. Okrenite da biste odabrali težinu hrane od 100 to 2000 g.
3. Pritisnite (Kreni/+30 Sek./Potvrđi) da biste počeli odmrzavati.

4.6 Odmrzavanje prema vremenu

1. Jednom pritisnite (Odmrzavanje prema vremenu).
2. Okrenite da biste odabrali vrijeme odmrzavanja. Maksimalno vrijeme je 95 minuta.
3. Pritisnite (Kreni/+30 Sek./Potvrđi) da biste počeli odmrzavati. Jačina odmrzavanja je P30 i ne može se promijeniti.

4.7 Kuhinjski programator vremena (brojač)

Pećnica je opremljena automatskim brojačem koji nije povezan s funkcijama pećnice i može se zasebno upotrebljavati u kuhinji (može se postaviti na maks. 95 minuta.)

1. Jednom pritisnite (Kuhinjski programator vremena / sat) i na LED zaslonu prikazat će se 00:00.
2. Okrenite da biste unijeli ispravno vrijeme.

3. Pritisnite  (Kreni/+30 Sek./Potvrđi) da biste potvrdili postavku.

4. Kada odbrojavanje od unesenog vremena dosegne 00:00, zvučni će se signal oglasiti 5 puta. Ako je postavljeno vrijeme (sustav od 24 sata), trenutačno će se vrijeme prikazati na LED zaslonu.

Pritisnite  (Zaustavi/Prekini) da biste prekinuli programator vremena u bilo koje vrijeme.





Kuhinjski programator vremena funkcionira drugačije od sustava od 24 sata. Kuhinjski programator vremena samo je programator vremena.

4.8 Automatski meni

1. Okrenite  u smjeru kazaljke na satu da biste odabrali željeni meni. Prikazat će se meniji između „A-1” i „A-8”, odnosno pizza, meso, povrće, tjestenina, krumpir, riba, piće i kokice.

2. Pritisnite  (Kreni/+30 Sek./Potvrđi) da biste potvrdili.

3. Okrenite  da biste izabrali zadanu težinu u skladu s grafikonom menija.

4. Pritisnite  (Kreni/+30 Sek./Potvrđi) da biste počeli kuhati.



Primjer: Ako želite upotrijebiti „Automatski meni” za kuhanje 350 g ribe:

1. Okrenite  u smjeru kazaljke na satu dok se na zaslonu ne prikaže „A-6”.

2. Pritisnite  (Kreni/+30 Sek./Potvrđi) da biste potvrdili.

3. Okrenite  da biste odabrali težinu ribe dok se na zaslonu ne prikaže „350”.

4. Pritisnite  (Kreni/+30 Sek./Potvrđi) da biste počeli kuhati.

4.8.1 Meni automatskog kuhanja

Meni	Težina	Zaslon
A-1 Pizza	200 g	200
	400 g	400
A-2 Meso	250 g	250
	350 g	350
	450 g	450
A-3 Povrće	200 g	200
	300 g	300
	400 g	400
A-4 Tjestenina	50 g (s 450 ml hladne vode)	50
	100 g (s 800 ml hladne vode)	100
A-5 Krumpir	200 g	200
	400 g	400
	600 g	600
A-6 Riba	250 g	250
	350 g	350
	450 g	450
A-7 Piće	1 čaša (120 ml)	1
	2 čaše (240 ml)	2
	3 čaše (360 ml)	3
A-8 Kokice	50 g	50
	100 g	100

4.9 Kuhanje u više koraka

Za kuhanje se najviše mogu upotrebljavati 2 koraka. U kuhanju u više koraka, ako je jedan korak odmrzavanje, onda se odmrzavanje mora postaviti u prvi korak.



Ako želite odmrzavati hranu 5 minuta i zatim kuhati s mikrovalnom snagom od 80 % tijekom 7 minuta, izvršite sljedeće korake:

1. Jednom pritisnite (Odmrzavanje prema vremenu).
2. Okrenite da biste odabrali vrijeme odmrzavanja dok se na zaslonu ne prikaže „5:00“.
3. Jednom pritisnite (Mikrovalna) i na zaslonu će se prikazati „P100“.
4. Još jednom pritisnite (Mikrovalna) i okrenite da biste mikrovalnu snagu postavili na 80%.
5. Pritisnite (Kreni/+30 Sek./Potvrdi) da biste potvrdili i na zaslonu će se prikazati „P 80“.
6. Okrenite da biste podesili vrijeme kuhanja dok se na pećnici ne prikaže „7:00“.
7. Pritisnite (Kreni/+30 Sek./Potvrdi) da biste počeli kuhati. Zvučni će se signal oglasiti jednom za prvi korak i odbrojavanje vremena odmrzavanja započeti će. Zvučni će se signal oglasiti još jednom kada unosite drugi korak kuhanja. Zvučni će se signal oglasiti 5 puta na kraju kuhanja.

4.10 Funkcija upita

1. U načinima mikrovalne, roštilja i u kombiniranom načinu pritisnite (Mikrovalna) ili (Roštilj/Kombinacija) i trenutna razina snage prikazat će se na 3 sekunde. Nakon 3 sekunde, pećnica će se vratiti na prethodni način.

2. Tijekom kuhanja, pritisnite (Kuhinjski programator vremena / sat) i trenutno će se vrijeme prikazati na 3 sekunde.

4.11 Zaštita za djecu

1. **Zaključavanje:** U stanju čekanja pritisnite (Zaustavi/Prekini) 3 sekunde i oglasit će se zvučni signal koji označava da je uključena zaštita za djecu. Ako je vrijeme već postavljeno, prikazat će se i trenutno vrijeme; u suprotnome, na LED zaslonu prikazat će se .
2. **Otključavanje:** Da biste isključili zaštitu za djecu, pritisnite (Zaustavi/Prekini) 3 sekunde i oglasit će se zvučni signal koji označava da je isključena zaštita za djecu.

4.12 Otvaranje vrata pećnice

- Pritisnite (Otvori vrata) i vrata pećnice otvorit će se.



Ako se vrata ne mogu otvoriti s pomoću tipke „otvori vrata“ u modelu MGB 25333 BG (npr. zbog nestanka struje), vrata možete otvoriti s pomoću vakumskog podizača za ručno otvaranje vrata.

5.1 Čišćenje



UPOZORENJE: Nikada nemojte upotrebljavati benzin, otapala, abrazivna sredstva za čišćenje, metalne predmete ili tvrde četke.



UPOZORENJE: Ne uranjajte uređaj u vodu ili bilo koju drugu tekućinu.

1. Isključite uređaj i isključite ga iz utičnice.
2. Pustite da se uređaj ohladi do kraja.
3. Držite unutrašnjost pećnice čistom. Kada se hrana ili prolivena tekućina zalijepi na stranice pećnice, obrišite vlažnom krpom. Ako se pećnica jako zaprlja, može se upotrebljavati blagi deterdžent. Izbjegavajte upotrebu sprejeva i ostalih jakih sredstava za čišćenje, jer mogu uzrokovati mrlje, tragove i neprozirnost na površini vrata.
4. Vanjske površine pećnice moraju se čistiti vlažnom krpom. Nemojte dopustiti ulazak vode iz ventilacijskih otvora kako biste spriječili oštećenje radnih dijelova pećnice.
5. Često brišite obje strane vrata i stakla, brtvi na vratima i dijelova blizu brtvi s vlažnom krpom da biste uklonili mrlje od prskanja hrane ili tekućine. Nemojte upotrebljavati abrazivna sredstva za čišćenje.
6. Nemojte dopustiti da se upravljačka ploča smoči. Čistite samo vlažnom mekom krpom. Ostavite vrata otvorena da biste spriječili slučajan rad tijekom čišćenja upravljačke ploče.
7. Ako se para nakupi unutar ili oko vrata, obrišite je mekom krpom. Do ovoga može doći ako mikrovalna pećnica radi u vlažnim uvjetima. To je normalno.
8. U nekim ćete slučajevima morati ukloniti stakleni pladanj zbog čišćenja. Operite pladanj u toploj vodi sa sapunom ili u perilici za suđe.
9. Prsten s kotačićima trebao bi se redovito čistiti da bi se izbjegla prevelika buka. Trebalo bi biti dovoljno obrisati donju površinu pećnice blagim deterdžentom. Prsten s kotačićima može se prati u toploj vodi sa sapunom ili u perilici za suđe. Kada uklonite prsten s kotačićima iz unutrašnjeg dijela pećnice zbog čišćenja, osigurajte da ga postavite na ispravno mjesto dok ga zamjenjujete.
10. Za uklanjanje neugodnih mirisa iz pećnice, postavite čašu vode i soka i koru limuna u duboku posudu prikladnu za upotrebu u mikrovalnoj te uključite pećnicu na 5 minuta u načinu mikrovalne. Temeljito obrišite i osušite suhom krpom.
11. Kada je potrebno zamijeniti svjetiljku u pećnici, obratite se ovlaštenom servisu.
12. Pećnica se mora redovito čistiti i ostaci hrane trebaju se ukloniti. Ako se pećnica ne održava čistom, to može uzrokovati površinska oštećenja koja mogu negativno utjecati na vijek trajanja uređaja i to može uzrokovati potencijalne rizike.
13. Nemojte odlagati uređaj s kućanskim otpadom; stare se pećnice trebaju odlagati u posebne centre za otpad, ovisno o gradskoj upravi.
14. Kada se mikrovalna pećnica upotrebljava u funkciji roštilja, može se pojaviti mala količina dima i neugodnog mirisa koji će nestati nakon određenog vremena upotrebe.

5.2 Pohrana

- Ako ne planirate koristiti uređaj dulje vrijeme, pažljivo ga pohranite.
- Provjerite da je uređaj isključen iz struje, da se ohladio i da je u potpunosti suh.
- Pohranite uređaj na hladnom i suhom mjestu.
- Držite uređaj podalje od dosega djece.

6 Rješavanje problema

Normalno	
Mikrovalna pećnica ometa TV-prijem	Tijekom rada mikrovalne pećnice, može doći do smetnji u radio i TV-prijemu. Te su smetnje slične kao i one uzrokovane malim električnim uređajima poput miksera, usisavača i električnog sušila za kosu. To je normalno.
Svjetlo pećnice prigušeno je	Tijekom mikrovalnog kuhanja niske snage, svjetlo pećnice može biti prigušeno. To je normalno.
Para se nakuplja na vratima, vrući zrak izlazi iz otvora	Tijekom kuhanja, para može izlaziti iz hrane. Većina te pare izaći će kroz otvore. Ali dio se može nakupiti na hladnim mjestima poput vrata pećnice. To je normalno.
Pećnica se slučajno uključila, a unutra nema hrane.	Pećnica se ne smije uključiti ako u njoj nema hrane. To je vrlo opasno.

Problem	Mogući uzrok	Rješenje
Pećnica se ne može uključiti.	(1) Kabel napajanja nije ispravno uključen.	Isključite ga. Zatim ga ponovo uključite nakon 10 sekundi.
	(2) Osigurač je pregorio ili je aktiviran prekidač strujnog kruga.	Zamijenite osigurač ili ponovo postavite prekidač strujnog kruga (koji je popravilo profesionalno osoblje naše tvrtke).
	(3) Problem s utičnicom.	Isprobajte utičnicu s drugim električnim uređajima.
Pećnica se ne zagrijava.	(4) Vrata nisu ispravno zatvorena.	Ispravno zatvorite vrata.
Staklena okretna ploča proizvodi buku tijekom rada mikrovalne pećnice	(5) Okretna ploča i dno pećnice su prljavi.	Pogledajte odjeljak „Čišćenje i održavanje“ za čišćenje prljavih dijelova.
Pećnica prikazuje pogrešku E-3 i ne radi (za model MGB 25333 BG)	(6) Vrata pećnice ne otvaraju se (zbog prepreke ispred vrata, niskog napona itd.)	Isključite je. Zatim je ponovo uključite nakon 10 sekundi.

Najskôr si prečítajte túto používateľskú príručku!



Vážený zákazník,

Ďakujeme vám, že ste si vybrali tento spotrebič značky Beko. Dúfame, že s týmto spotrebičom, ktorý bol vyrobený vo vysokej kvalite a s najmodernejšími technológiami, dosiahnete tie najlepšie výsledky. Z tohto dôvodu si pred použitím spotrebiča pozorne prečítajte celú túto používateľskú príručku a všetky ostatné sprievodné dokumenty a uschovajte ich pre prípad potreby do budúcnosti. Ak dáte spotrebič niekomu inému, dajte mu tiež používateľskú príručku. Postupujte podľa pokynov a venujte pozornosť všetkým informáciám a varovaniam v používateľskej príručke.

Pamätajte, že sa táto používateľská príručka môže vzťahovať aj na iné modely. Rozdiely medzi modelmi budú v príručke výslovne popísané.

Význam symbolov

V rôznych častiach tejto používateľskej príručky sú použité nasledujúce symboly:

	Dôležité informácie o užitočných tipoch na použitie.
	Upozornenie na nebezpečné situácie týkajúce sa ohrozenia života a majetku.
	Upozornenie na horúce povrchy.



**RECYKLOVANÝ A
RECYKLOVATEĽNÝ
PAPIER**

Tento spotrebič bol vyrobený v modernom závode šetrnom voči životnému prostrediu bez škodlivého dopadu na prírodu.

Dôležité bezpečnostné pokyny si pozorne prečítajte a uchovajte do budúcnosti

1.1 Bezpečnostné Upozornenia

Táto časť obsahuje bezpečnostné pokyny, ktoré vám pomôžu chrániť sa pred rizikom vzniku požiaru, vystaveniu sa uniknutej mikrovlnnej energii, fyzickým zraneniam alebo škodám na majetku. Nedodržanie týchto pokynov ruší záruku.

- Mikrovlnné rúry značky Beko sú v súlade s platnými bezpečnostnými štandardmi. V prípade akéhokoľvek poškodenia spotrebiča alebo napájacieho kábla je nevyhnutné ho dať opraviť predajcovi, servisnému stredisku alebo odborníkovi čo podobnému oprávnenému poskytovateľovi služieb, čím sa predídete akémukoľvek nebezpečenstvu. Chybná alebo neodborná oprava môže byť nebezpečná a pre používateľa predstavuje riziko.
- Toto zariadenie je určené pre použitie v domácnosti a v podobných podmienkach, ako sú napríklad:

- Kuchynské miestnosti pre personál v obchodoch, kanceláriách a v iných pracovných prostrediach;
- Farmové domy
- Pre hotelových hostí a iné typy obytných prostredí;
- V ubytovacích zariadeniach typu bed and breakfast;

- Nie je určená na priemyselné alebo laboratórne využitie.
- Nepokúšajte sa spustiť rúru, ak sú otvorené jej dvierka; inak by ste mohli byť vystavení škodlivej mikrovlnnej energii. Bezpečnostné zámky neblokujte ani nepozmeňujte.
- Mikrovlnná rúra je určená na ohrev jedál a nápojov. Sušenie potravín alebo odevov a ohrev otepľovacích podložiek, papúč, špongií, vlhkej handričky a podobne môže viesť k riziku poranenia, vznietenia alebo požiaru.
- Medzi prednú stranu a dvierka rúry nedávajte žiadne predmety. Dbajte na to, aby sa na uzatváracích plochách nemohli hromadiť zvyšky nečistôt alebo čistiacich prostriedkov.

Dôležité bezpečnostné pokyny a pokyny týkajúce sa životného prostredia

- Všetky servisné práce spojené s odstránením krytu, ktorý poskytuje ochranu pred vystavením mikrovlnnej energii, musia vykonávať autorizované osoby / servis. Akýkoľvek iný prístup je nebezpečný.
- Váš výrobok je určený na pečenie, ohrievanie a rozmrazovanie jedál doma. Nesmie sa používať na komerčné účely.
- Vaša rúra nie je navrhnutá na sušenie žiadnej živej bytosti.
- Nepoužívajte prístroj na sušenie odevov alebo kuchynských utierok.
- Nepoužívajte tento spotrebič vonku, v kúpeľni, vo vlhkom prostredí alebo na miestach, kde môže byť navlhčený.
- Za škody vzniknuté v dôsledku nesprávneho použitia alebo nesprávneho zaobchádzania so spotrebičom sa nepreberá zodpovednosť ani neposkytuje záruka.
- Prístroj nikdy svojpomocne nerozoberajte. Za škody spôsobené nesprávnou manipuláciou sa neakceptujú žiadne nároky na záruku.
- Používajte výlučne originálne diely alebo diely odporúčané výrobcom.
- Pokiaľ je spotrebič v prevádzke, nenechávajte ho bez dozoru.
- Spotrebič vždy používajte na stabilnom, rovnom, čistom, suchom a nekĺzavom povrchu.
- Toto zariadenie nesmie byť prevádzkované s externým časovačom alebo so samostatným systémom diaľkového ovládania.
- Pred prvým použitím spotrebiča očistite všetky jeho časti. Prečítajte si podrobnosti v časti "Čistenie a údržba".
- Spotrebič používajte výlučne na účely opísané v tomto návode.
- Spotrebič sa počas prevádzky značne zahreje. Dbajte na to, aby ste sa nedotkli horúcich častí rúry.
- Nepoužívajte rúru prázdnu.
- Kuchynský riad sa môže zahriať v dôsledku tepla prenášaného z ohriateho jedla na riad. Možno budete potrebovať kuchynské rukavice.
- Skontrolujte nádoby, či sú vhodné na použitie v mikrovlnných rúrach.
- Neumiestňujte rúru na kachle alebo iné zariadenie generujúce teplo. V opačnom prípade by mohlo dôjsť k jeho poškodeniu a zrušeniu platnosti záruky.
- Po otvorení pokrmov alebo fólie po upečení jedla môže unikať para.

- Spotrebič a jeho prístupné povrchy môžu byť pri používaní veľmi horúce.
- Dvere a vonkajšie sklo môžu byť pri používaní prístroja veľmi horúce.
- Dbajte na to, aby vaša elektrická sieť vyhovovala údajom uvedeným na typovom štítku spotrebiča.
- Jediným spôsobom, ako odpojiť spotrebič od zdroja napájania, je vytiahnuť sieťovú zástrčku zo zásuvky.
- Spotrebič používajte výlučne v uzemnenej zásuvke.
- Spotrebič nepoužívajte v prípade, ak je poškodený napájací kábel či samotný spotrebič.
- Nepoužívajte tento prístroj s predlžovacím káblom.
- Nikdy sa nedotýkajte prístroja alebo jeho zástrčky vlhkými alebo mokrymi rukami.
- Spotrebič umiestnite spôsobom, aby bola zásuvka vždy prístupná.
- Dávajte pozor, aby nedošlo k poškodeniu napájacieho kábla jeho stláčaním, ohýbaním či trením o ostré hrany. Napájací kábel uchovávajte mimo horúce povrchy a priamy oheň.
- Zaisťujte, aby nehrozilo, že by ste mohli náhodne potiahnuť napájací kábel alebo o neho niekto zakopnúť, keď je prístroj v prevádzke.
- Spotrebič pred každým čistením a v období nepoužívania odpojte.
- Neťahajte za napájací kábel prístroja, aby ste ho odpojili od zdroja napájania, a nikdy ho neobvívajte okolo prístroja.
- Neponárajte prístroj, napájací kábel alebo sieťovú zástrčku do vody alebo iných tekutín. Nedržte ho pod tečúcou vodou.
- Pri ohreve potravín v plastových alebo papierových nádobách, sledujte rúru vzhľadom k možnosti vznietenia.
- Pred vložením vreciek do rúry odstráňte drôtené šnúrky a / alebo kovové rúčky z papierových alebo plastových vreciek.
- Ak spozorujete dym, vypnite alebo odpojte prístroj zo zásuvky, ak je to bezpečné, a nechajte dvierka zatvorené, aby nedošlo k potlačeniu ohňa.
- Mikrovlnnú rúru nepoužívajte na skladovanie. Pokiaľ rúru nepoužívate, nenechávajte v nej papierové predmety, kuchynský materiál ani potraviny.

- Obsah dojčenských fliaš a nádob s detským jedlom premiešajte alebo pretrepte a pred spotrebou skontrolujte ich teplotu, aby nedošlo k popáleniu.
 - Toto zariadenie je zariadenie Skupiny 2 triedy B ISM. Skupina 2 obsahuje všetky zariadenia ISM (priemyselné, vedecké a lekárske), v ktorých sa zámerne generuje a/alebo používa rádiový frekvenčný signál alebo sa používa vo forme elektromagnetického žiarenia na spracovanie materiálu, a zariadenie na eróziu iskier.
 - Zariadenie triedy B je vhodné na použitie v domácich zariadeniach a zariadeniach priamo pripojených k nízkonapäťovej napájacej sieti.
 - V rúre nepoužívajte kuchynský olej. Horúci olej môže poškodiť komponenty a materiály rúry a môže dokonca spôsobiť popáleniny.
 - Prepichnete jedlo s hustou kôrkou, ako sú zemiaky, cukety, jablká a gaštany.
 - Spotrebič musí byť umiestnený tak, aby jeho zadná strana smerovala k stene.
 - Pred premiestnením prístroja zaistite otočný tanier, aby nedošlo k jeho poškodeniu.
 - V mikrovlnnej rúre nezohrievajte vajcia v škrupine a celé natvrdo upečené vajcia, pretože môžu explodovať, a to aj po skončení mikrovlnného ohrevu.
- VÝSTRAHA:** Ak sú dvierka alebo tesnenie dvierok poškodené, nepoužívajte rúru, kým nebude opravená kvalifikovanou osobou.
- VÝSTRAHA:** Pre iné, ako kompetentné osoby je nebezpečné vykonávať akúkoľvek údržbu alebo opravy, ktoré zahŕňajú odstránenie krytu, ktorý poskytuje ochranu pred vystavením mikrovlnnej energii.
- VÝSTRAHA:** Tekutiny a iné potraviny sa nesmú ohrievať v uzavretých nádobách, pretože sú náchylné na explóziu.
- Rúru pravidelne čistíte a odstraňujte akékoľvek zvyšky jedla.
 - Nad horným povrchom rúry by mal byť voľný priestor minimálne 20 cm.
 - Potraviny príliš neprevarujte; inak môžete spôsobiť požiar.
 - Na čistenie prístroja nepoužívajte chemikálie a parné čističe.
 - Pri používaní v blízkosti detí a osôb s obmedzenými fyzickými, zmyslovými alebo duševnými schopnosťami sa vyžaduje mimoriadna opatrnosť.

- Toto zariadenie môžu používať deti vo veku 8 rokov a viac a osoby s obmedzenými fyzickými, zmyslovými alebo mentálnymi schopnosťami alebo osoby, ktoré nemajú vedomosti a skúsenosti, pokiaľ sú pod dozorom ohľadom bezpečného používania. Výrobku alebo sú primerane poučení alebo rozumujú rizikám používania výrobku. S týmto spotrebičom sa nesmú hrať deti. Čistenie a údržbu zariadenia by nemali vykonávať deti, pokiaľ nie sú kontrolované staršími.
- **Nebezpečenstvo udusení!** Všetky obalové materiály uchovávajúte mimo dosahu detí.
- Kvôli nadmernému teplu, ktoré vzniká v grilovacích a kombinovaných režimoch, deťom dovoľte používať tieto režimy iba pod dohľadom dospelých osôb.
- Udržujte produkt a jeho napájací kábel tak, aby k nim nemali prístup deti do 8 rokov.
- Nevarte jedlo priamo na sklennom podnose. Pred vložením do rúry vložte jedlo do/na príslušné kuchynské náradie.
- Počas mikrovlnného pečenia nie sú povolené kovové nádoby na jedlo a nápoje. V opačnom prípade môže dôjsť k iskreniu.
- Mikrovlnná rúra nesmie byť umiestnená v skrinke, ktorá nie je v súlade s pokynmi na inštaláciu.
- Mikrovlnná rúra je určená iba pre použitie ako zabudovaná.
- Ak sa vstavané spotrebiče používajú vo výške najmenej 900 mm nad podlahou, je treba dávať pozor, aby ste pri vyberaní nádob z prístroja nevytlačili otočný tanier.
- Ak je zabudovaný výrobok v skrinke s dverami, musí sa s výrobkom pracovať s otvorenými dverami skrinky.

1.2 Súlad so smernicou OEEZ a Odstránenie odpadov výrobku:

Tento výrobok spĺňa požiadavky smernice WEEE EU (2012/19/EU). Tento výrobok nesie symbol klasifikácie pre odpad z elektrických a elektronických zariadení (WEEE).

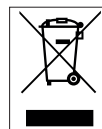

Tento symbol znamená, že na konci svojej životnosti sa tento výrobok nesmie likvidovať spolu s ostatným domovým odpadom. Použitý zariadenie sa musí odnieť na oficiálne zberné miesto na recykláciu elektrických a elektronických zariadení. Ak chcete nájsť tieto miesta zberu, obráťte sa na miestne úrady alebo na predajcu, u ktorého bol produkt zakúpený.

Každá domácnosť plní dôležitú úlohu pri zhodnocovaní a recyklácii starých zariadení. pri zhodnocovaní a recyklácii starých zariadení. Správna likvidácia použitého spotrebiča pomáha predchádzať možným negatívnym následkom pre životné prostredie a ľudské zdravie.

1.3 Súlad so smernicou RoHS

Vami zakúpený produkt spĺňa požiadavky smernice RoHS EÚ (2011/65/EÚ). Neobsahuje škodlivé a zakázané látky uvedené v smernici.

1.4 Informácie o balení.



Obalové materiály výrobku sú vyrobené z recyklovateľných materiálov v súlade s našimi národnými predpismi o životnom prostredí. Nevyhadzujte obalové materiály spolu s domácimi alebo inými odpadmi. Vezmite ich do zberných miest pre obalové materiály určené miestnymi orgánmi.

2 Vaša mikrovlnná rúra

2.1 Prehľad

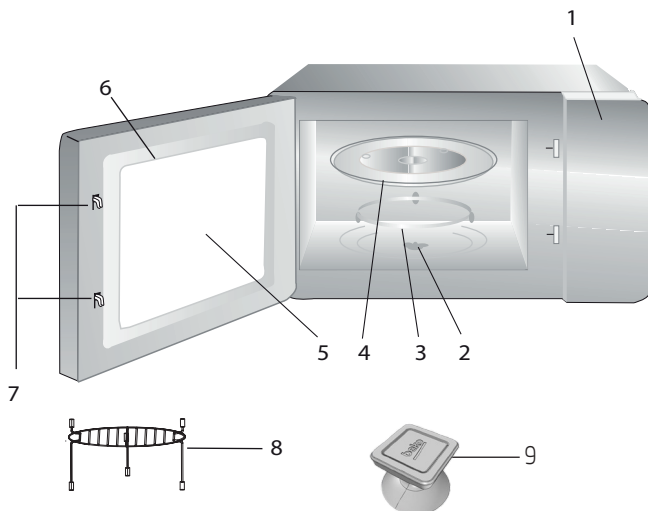

2.1.1. Ovládanie a časti

1. Ovládací panel
2. Hriadeľ otočného taniera
3. Vzpera otočného taniera
4. Sklenená doska
5. Okno rúry
6. Dvere
7. Bezpečnostný systém zatvárania dverí
8. Gril (len na použitie s funkciou grilu a pri umiestnení na sklenený tácka)
9. Vákuový zdvíhač pre manuálne otváranie dverí (platí pre model MGB 25333 BG.)

2.1.2. Technické údaje

Spotreba	230 V~50 Hz, 1450 W (Mikrovlnná rúra) 1000 W (Gril)
Výstup	900 W
Prevádzkový kmitočet	2450 MHz
Externé rozmery	388 mm (V) / 595 mm (Š) / 400 mm (H)
Vnútorne rozmery rúry	206 mm (V) / 328 mm (G) / 368 mm (D)
Kapacita rúry	25 litrov
Čistá hmotnosť	18,5 kg

Označenia uvedené na výrobku alebo hodnoty uvedené v iných dodaných dokumentoch spolu s výrobkom boli získané v laboratórnych podmienkach podľa príslušných noriem. Tieto hodnoty sa môžu líšiť podľa použitia spotrebiča a okolitých podmienok. Hodnoty napájania sú testované pri 230V.

2.1.3 Inštalácia otočného taniera



- Nikdy nekladte sklenený tanier obrátene. Sklenený tanier by nikdy nemal byť obmedzený.
- Počas varenia musia byť vždy použitý sklenený tanier a kruh otočného taniera.
- Všetky potraviny a nádoby s potravinami musia byť počas varenia umiestnené na otočnom tanieri.
- Ak sa sklenený tanier alebo zostava rozbije či nalomí, kontaktujte najbližší autorizovaný servis.

3.1 Inštalácia a zapojenie

- Zložte všetky obaly a príslušenstvo. Skontrolujte, či na rúre nie je nejaké poškodenie, napr. Preliačiny alebo rozbitá dvierka. Rúru neinštalujte ak je poškodená.
- Odstráňte ochrannú fóliu, ktorý je na povrchu mikrovlnnej rúry.
- Neskladajte svetlohnedý kryt Mica, ktorý je pripevnený k otvoru rúry a chráni magnetrón.
- Tento spotrebič je určený len pre domáce použitie.
- Táto rúra je určená iba na vstavané použitie. Nie je určená na použitie na kuchynskej linke alebo v skrini.
- Dodržte špeciálne pokyny na inštaláciu.
- Spotrebič je možné nainštalovať do 60 cm širokej skrinky (minimálne 55 cm hlboké a 85 cm od podlahy).
- Spotrebič je vybavený zástrčkou, ktorá musí byť zapojená iba do správne uzemnenej zásuvky.
- Napájacie napätie musí zodpovedať údajom na štítku.
- Je potrebné, aby bola zásuvka nainštalovaná autorizovaným servisom a aby napájací kábel vymenil tiež iba napájací servis. Ak zástrčka nespĺňa potreby inštalácie, všetky zariadenia musia byť na strane inštalácie s medzerou kontakte minimálne 3 mm.
- Nesmú byť používané adaptéry, rozdvojky a predlžovacie káble. Prepätie môže viesť k vzniku požiaru.



Prístupný povrch sa môže počas prevádzky zahriať.



Napájací kábel nepoškodujte ani neohýbajte.

3 Inštalácia a zapojenie

3.2 Vstavaná inštalácia

3.2.1 Rozmery nábytku pre vstavanú inštaláciu

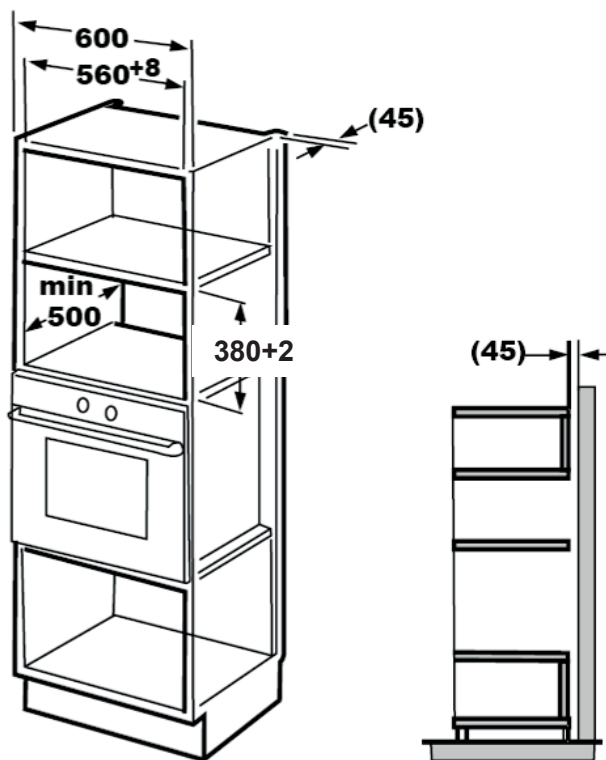

3 Inštalácia a zapojenie

3.2.2 Príprava skrine

1. Prečítajte si pokyny v spodnej časti skrine a umiestnite šablónu na spodnú dosku.

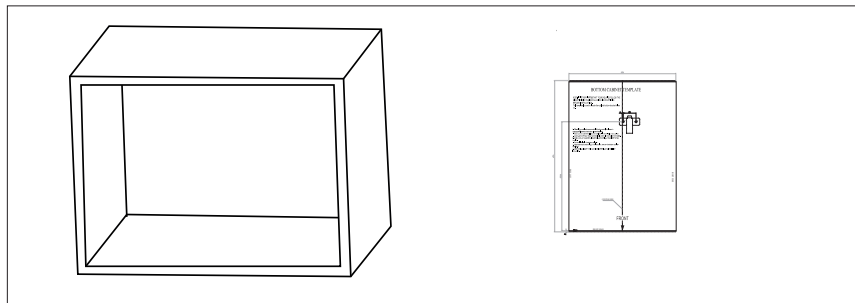

2. Na spodnej doske skrine vyznačte podľa šablóny značky "a".

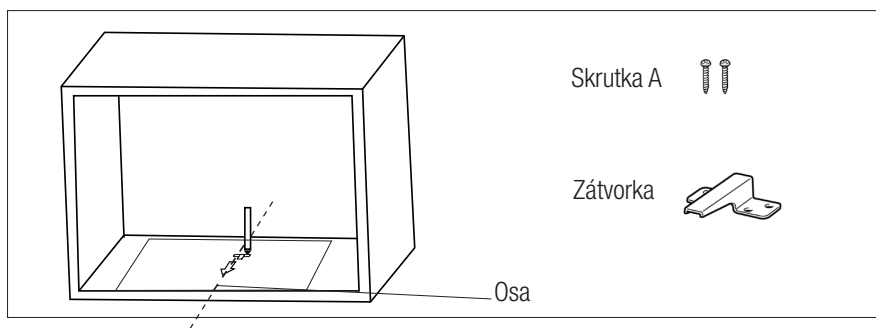

3. Vyberte spodnú šablónu skrine a vzperu upevníte pomocou skrutky A.

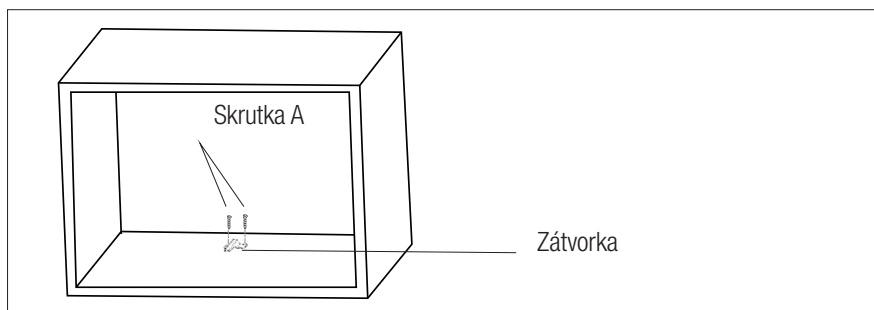

3 Inštalácia a zapojenie

3.2.3 Pripevnenie rúry

1. Rúru nainštalujte do skrine.

- Uistite sa, či je zadná časť rúry uchytená vzperou.
- Napájací kábel neohýbajte ani nepoškodujte.

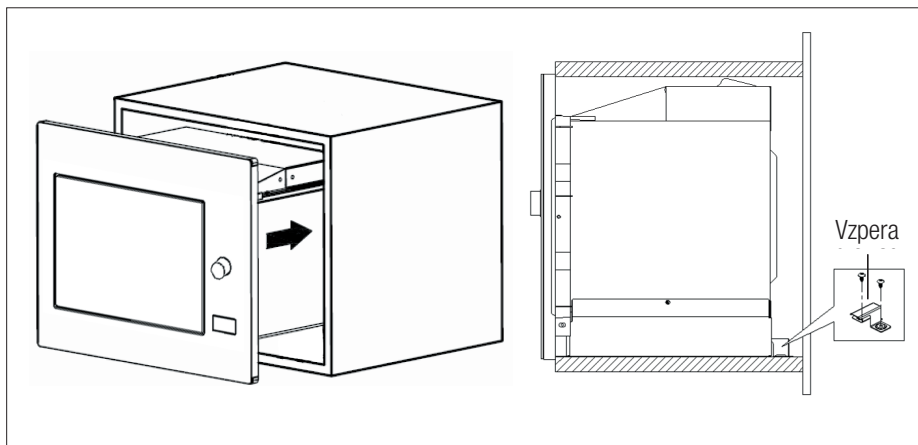

2. Otvorte dvere, rúru ku skriní pripevníte skrutkou B, ktorý prestrčíte inštaláčnom otvorom. Potom na inštaláčny otvor pripevníte plastový kryt.

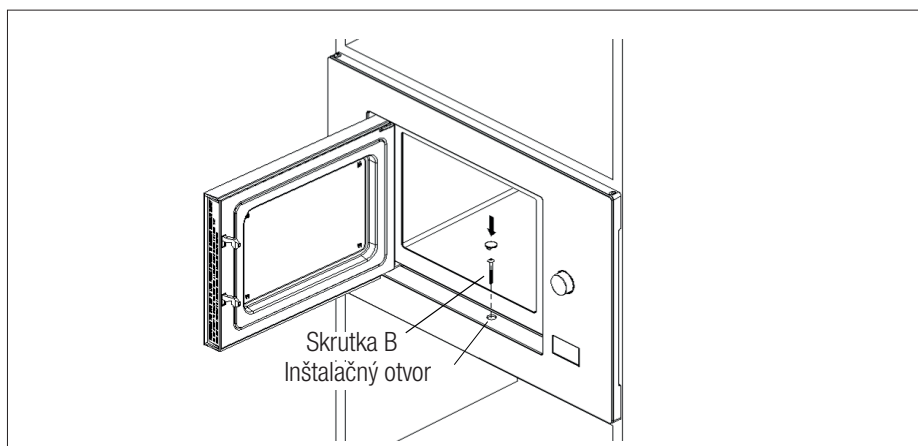

3.3 Rádiové rušenie



Prevádzka mikrovlnnej rúry môže rušiť príjem rádioprijímačov, TV a podobných spotrebičov.

- Rúru umiestnite čo najďalej od rozhlasových a televíznych prijímačov. Prevádzka mikrovlnnej rúry môže spôsobiť rušenie rozhlasového alebo televízneho príjmu. 2. Rúru zapojte do bežnej zásuvky. Skontrolujte, či je napätie a frekvencia rovnaké hodnoty ako napätie a frekvencia na štítiku.
- V prípade rušenia ho možné znížiť alebo eliminovať ak vykonáte nasledovné postupy:
- Vyčistite dvere a tesnenia rúry.
- Znovu nastavte smer antény rádia alebo TV.
- Podľa umiestnenia prijímača rúru premiestnite.
- Mikrovlnnú rúru umiestnite mimo dosahu prijímača.
- Mikrovlnnú rúru zapojte do inej zástrčky, tak bude mikrovlnná rúra a prijímač na iných linkách.

3.4 Zásady varenia v mikrovlnnej rúre

- Starostlivo pripravte potraviny. Zostávajúce časti dajte bokom.
- Dajte pozor na dĺžku varenia. Varte čo najkratšie uvedenú dobu a v prípade potreby pridajte ďalší čas. Prevarené jedlo môže fajčiť alebo sa spáliť.
- Počas varenia jedlo zakryte. Zakrytie jedla zabráni rozstreknutiu a pomáha zaistiť to, aby sa jedlo uvarilo rovnomerne.
- Jedlo ako je hydina alebo hamburger počas varenia v mikrovlnnej rúre otočte, aby ste varenie takého druhu jedla urýchlili. Väčší potraviny, napr. pečienku, musia byť otočené minimálne raz.
- Jedlo ako sú napríklad mäsové guľky otočte počas varenia a premiestnite ich na tanieri, z vnútornej časti na okraj.

3.5 Pokyny na uzemnenie

Tento spotrebič musí byť uzemnený. Táto rúra má uzemňovací kábel s uzemnenú zástrčkou. Spotrebič musí byť zapojený do zásuvky, ktorá je riadne nainštalovaná a uzemnená. Uzemňovací systém umožní zapojenie v prípade skratu a zníži riziko úrazu v dôsledku zásahu elektrickým prúdom. Odporúčame používať elektrický okruh určený pre rúru. Prevádzka pri vysokom napätí je nebezpečná a môže spôsobiť požiar alebo iné nehody, ktoré by mohli spôsobiť poškodenie rúry.



VAROVANIE: Zlé použitie uzemňovacej zástrčky môže spôsobiť úraz elektrickým prúdom.



Ak máte akékoľvek otázky týkajúce sa uzemnenia a pokynov, obráťte sa na kvalifikovaného elektrikára alebo zamestnanca servisu.



Výrobca a/alebo predajca nepone- sú žiadnu zodpovednosť za zrane- nia alebo škody na rúre, ku ktorým mohlo dôjsť v dôsledku nedodržania postupu elektrického zapojenia.

3.6 Test kuchynského náčinia

Mikrovlnnú rúru nikdy nespúšťajte prázdnu. Jedinou výnimkou je test kuchynského náčinia popísaný v nasledujúcej časti. Niektoré nekovové kuchynské náčinie nemusia byť vhodné na použitie v mikrovlnnej rúre. Ak si nie ste istí, či je náradie vhodné na použitie v mikrovlnnej rúre, môžete vykonať nasledujúci test.

1. Prázdne náčinie, ktoré chcete otestovať, vložte do mikrovlnnej rúry spolu s pohárom vhodnú do mikrovlnnej rúry, ktorá je naplnená 250 ml vody.
2. Mikrovlnnú rúru spustíte maximálne na 1 minútu.

3 Inštalácia a zapojenie

3. Starostlivo skontrolujte teplotu testovaného náčinia. Ak sa zahrialo, nie na použitie v mikrovlnnej rúre vhodné.
4. Nikdy neprekračujte limit 1 minúty. Ak si počas 1 minúty všimnete praskanie, mikrovlnnú rúru zastavte. Náčinie, ktoré praská, nie na použitie v mikrovlnnej rúre vhodné.

Nasledujúci zoznam je všeobecný sprievodca, ktorý vám pomôže s výberom správneho náčinia.

Kuchynské náčinie	Mikrovlnná rúra	Gril	Kombinácia
Žiaruvzdorné sklo	Áno	Áno	Áno
Sklo, ktoré nie je žiaruvzdorné	Nie	Nie	Nie
Žiaruvzdorná keramika	Áno	Áno	Áno
Plastový riad vhodný do mikrovlnnej rúry	Áno	Nie	Nie
Papierový riad	Áno	Nie	Nie
Kovový zásobník	Nie	Áno	Nie
Kovový rošt	Nie	Áno	Nie
Hliníková fólia	Nie	Áno	Nie
Penový materiál	Nie	Nie	Nie

4.1 Ovládací panel

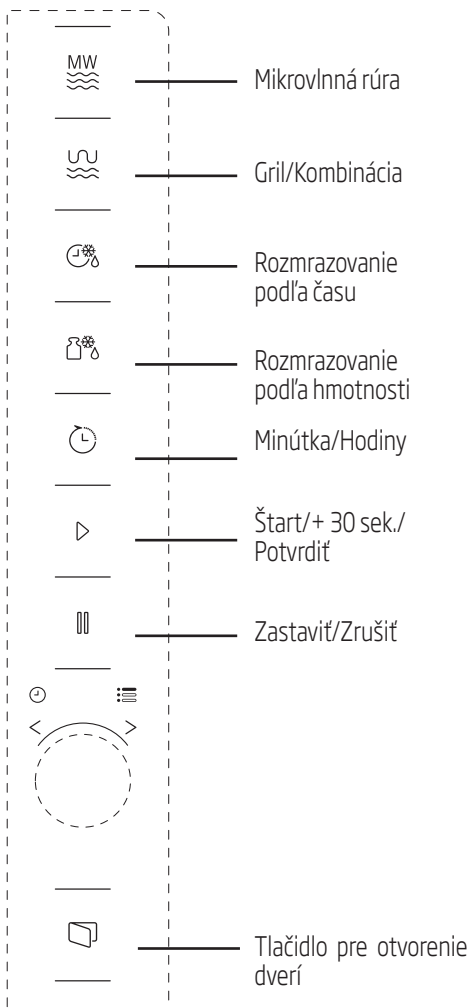

4.2 Pokyny na prevádzku

4.2.1 Nastavenie času

Keď je mikrovlnná rúra zapojená do siete, na LED displeji sa zobrazí "0:00" a ozve sa pípnutie bzučiaka.

1. Dvakrát stlačte (Minútka/Hodiny) a čísla hodín začnú blikať.
2. Otočte a nastavte hodiny; vstupná hodnota musí byť medzi 0 a 23.
3. Stlačte (Minútka/Hodiny) a čísla minút začnú blikať.
4. Otočte a nastavte minúty; vstupná hodnota musí byť medzi 0 a 59.
5. Stlačte (Minútka/Hodiny) a nastavenie času tak dokončíte. Symbol ":" sa rozblíka a čas sa rozsvieti.



Ak počas nastavenia času stlačíte (Zastaviť / Zrušiť), rúra sa automaticky vráti späť do predchádzajúceho režimu.

4.2.2 Varenie s mikrovlnou rúrou

1. Stlačte (Mikrovlnná rúra) a na LED obrazovke sa zobrazí "P100".
2. Znovu stlačte (Mikrovlnná rúra) alebo otočte a vyberte požadovaný výkon. Pri každom stlačení tlačidla sa zobrazí "P100", "P80", "P50", "P30" alebo "P10".
3. Pre potvrdenie stlačte (Štart / + 30 sek. / Potvrdiť) a otočením nastavte dĺžku varenia na hodnotu v rozmedzí 0:05 a 95:00.
4. Pre spustenie varenia znovu stlačte (Štart / + 30 sek. / Potvrdiť).



Príklad: Ak chcete k varenie použiť 80% mikrovlnný výkon po dobu 20 minút, nastavte rúru nasledujúcim spôsobom.

5. Raz stlačte (Mikrovlnná rúra) a na LED obrazovke sa zobrazí "P100".
6. Znovu stlačte (Mikrovlnná rúra) alebo otočte a mikrovlnný výkon nastavte na 80%.
7. Pre potvrdenie stlačte (Štart / + 30 sek. / Potvrdiť) na obrazovke sa zobrazí "P 80".
8. Otočte a nastavte dĺžku varenia kým sa na displeji rúry nezobrazí "20:00".
9. Pre spustenie varenia stlačte (Štart / + 30 sek. / Potvrdiť).

Kroky pre nastavenie času pomocou tlačidla kódovania sú uvedené nižšie:

Nastavenie dĺžky trvania	Dĺžka kroku
0-1 minúta	5 sekúnd
1-5 minút	10 sekúnd
5-10 minút	30 sekúnd
10-30 minút	1 minúta
30-95 minút	5 minút

4.2.3 Pokyny ku klávesnici mikrovlnnej rúry

Poradie	Obrazovka	Mikrovlnný výkon
1	P100	100%
2	P80	80%
3	P50	50%
4	P30	30%
5	P10	10%

4. 3 Varenie s grilom alebo kombinovaným režimom

1. Stlačte (Gril/Kombinácia) a na LED obrazovke sa zobrazí "G". Opakovane stlačte (Gril/Kombinácia) alebo otočte a vyberte požadovaný výkon. Pri každom stlačení tlačidla sa zobrazí "G", "C-1" alebo "C-2".
2. Pre potvrdenie stlačte (Štart / + 30 sek. / Potvrdiť) a otočením nastavte dĺžku varenia na hodnotu v rozmedzí 0:05 a 95:00.
3. Pre spustenie varenia znovu stlačte (Štart / + 30 sek. / Potvrdiť).



Príklad: Ak chcete k varenie použiť 55% mikrovlnný výkon a 45% grilovací výkon (C-1) po dobu 10 minút, nastavte rúru nasledujúcim spôsobom.

1. Stlačte (Gril/Kombinácia) a na obrazovke sa zobrazí "G".
2. Opakovane stlačte (Gril/Kombinácia) alebo otočte a vyberte požadovaný režim Kombinácia 1.
3. Pre potvrdenie stlačte (Štart / + 30 sek. / Potvrdiť) na obrazovke sa zobrazí "C-1".
4. Otočte a nastavte dĺžku varenia kým sa na displeji rúry nezobrazí "10:00".
5. Pre spustenie varenia stlačte (Štart / + 30 sek. / Potvrdiť).

4.3.1 Pokyny ku klávesnici (Gril / Kombinácia)

Poradie	Obrazovka	Mikrovlnný výkon	Gril Výkon
1	G	0%	100%
2	C-1	55%	45%
3	C-2	36%	64%



Ako náhle doba grilovania uplynie, rúra dvakrát vydá zvukový signál, čo je normálne. Aby ste dosiahli lepšieho účinku grilovanie, musíte jedlo obrátiť, zavrieť dvere a potom pre pokračovanie stlačiť "Štart / + 30 sek. / Potvrdiť". Ak nič neurobíte, rúra bude pokračovať vo varení.

4.4 Rýchly štart

1. V pohotovostnom režime stlačte (Štart/+ 30 sek./Potvrdiť) a začnete variť so 100% mikrovlnným výkonom. Pri každom stlačení klávesy sa čas varenia zvýši v krokoch po 30 sekundách, a to až do 95 minút.
2. Pri varení v mikrovlnnej rúre, na grile a pri kombinovanom varení sa čas varenia zvýši po 30 sekundách, zakaždým, keď stlačíte (Štart/+30 sek./Potvrdiť).
3. V pohotovostnom režime otočte proti smeru hodinových ručičiek a nastavte začiatok varenia sa 100% mikrovlnným výkonom a stlačením (Štart/+ 30 sek./Potvrdiť) varenie spustíte.



V automatickom menu a menu rozmrazovania podľa hmotnosti stlačením (Štart / + 30 sek. / Potvrdiť) dĺžku varenia nezvýši.

4.5 Rozmrazovanie podľa hmotnosti

1. Raz stlačte (Rozmrazovanie podľa hmotnosti).
2. Otočte a vyberte hmotnosť jedla, od 100 do 2000 g.
3. Rozmrazovanie spustíte stlačením (Štart/+30 sek./Potvrdiť).

4.6 Rozmrazovanie podľa času

1. Raz stlačte (Rozmrazovanie podľa času).
2. Otočením vyberte dĺžku rozmrazovania. Maximálny čas je 95 minút.
3. Rozmrazovanie spustíte stlačením (Štart/+30 sek./Potvrdiť). Rozmrazovací výkon je P30 a nemožno ho zmeniť.

4.7 Minútka (odpočítavanie)

Vaša rúra je vybavená automatickým odpočítaváním, ktoré nesúvisia s funkciami rúry a možno ho v kuchyni použiť samostatne (možno ho nastaviť max. na 95 min.).

1. Raz stlačte (Minútka / Odpočítavanie) a na LED obrazovke sa zobrazí 00:00.
2. Otočením zadajte správny čas.
3. Pre potvrdenie nastavenia stlačte (Štart/+30 sek./Potvrdiť).
4. Keď odpočítavanie zadaného času dosiahne 00:00, 5x sa ozve zapípanie. Ak je nastavený čas (systém 24 hodín), na LED obrazovke sa zobrazí aktuálny čas.

Pre zrušenie časovača stlačte (Zastaviť / Zrušiť).



Kuchynka funguje inak ako v systéme 24 hodín. Kuchynka je iba časovač.

4.8 Automatické menu

- Otáčajte v smere hodinových ručičiek a nastavte požadované menu. Zobrazí sa menu v rozmedzí "A-1" a "A-8", menovite pizza, mäso, zelenina, cestoviny, zemiaky, ryby, nápoje a popcorn.
- Pre potvrdenie stlačte (Štart/+30 sek./Potvrdiť).
- Otočením vyberte predvolenú hmotnosť v súlade s tabuľkou menu.
- Pre spustenie varenia stlačte (Štart / + 30 sek. / Potvrdiť).



Príklad: Ak chcete pri varení ryby s hmotnosťou 350 g použiť "Automatické menu:

- Otáčajte v smere hodinových ručičiek, kým sa na displeji zobrazí "A-6".
- Pre potvrdenie stlačte (Štart/+30 sek./Potvrdiť).
- Otočením vyberte hmotnosť ryby tak, aby sa na obrazovke zobrazila hodnota "350".
- Pre spustenie varenia stlačte (Štart / + 30 sek. / Potvrdiť).

4.8.1 Menu automatického varenia

Menu	Hmotnosť	Obrazovka
A-1 Pizza	200 g	200
	400 g	400
A-2 Mäso	250 g	250
	350 g	350
	450 g	450
A-3 Zelenina	200 g	200
	300 g	300
	400 g	400
A-4 Cestoviny	50 g (so 450 ml studenej vody)	50
	100 g (so 800 ml studenej vody)	100
A-5 Zemiaky	200 g	200
	400 g	400
	600 g	600
A-6 Ryby	250 g	250
	350 g	350
	450 g	450
A-7 Nápoj	1 pohár (120 ml)	1
	2 poháre (240 ml)	2
	3 poháre (360 ml)	3
A-8 Popcorn	50 g	50
	100 g	100

4.9 Varenie vo viacerých krokoch

Nastavenie možno spravidla nastaviť v 2 krokoch. Pri varení vo viacerých krokoch, ak je jedným krokom rozmrazovanie, musí byť vykonané ako prvé.



Ak chcete jedlo rozmrazovať počas 5 minút a potom variť pri mikrovlnnom výkone po dobu 7 minút, vykonajte nasledujúce kroky:

1. Raz stlačte (Rozmrazovanie podľa času).
2. Otočením vyberte dĺžku rozmrazovania kým sa na obrazovke nezobrazí "5:00".
3. Raz stlačte (Mikrovlnná rúra) a na LED obrazovke sa zobrazí "P100".
4. Znovu stlačte (Mikrovlnná rúra) alebo otočte a mikrovlnný výkon nastavte na 80%.
5. Pre potvrdenie stlačte (Štart / + 30 sek. / Potvrdiť) na obrazovke sa zobrazí "P 80".
6. Otočte a nastavte dĺžku varenia kým sa na displeji rúry nezobrazí "7:00".
7. Pre spustenie varenia stlačte (Štart / + 30 sek. / Potvrdiť). Ako náhle sa prvý krok a odpočet rozmrazovania spustí, ozve sa pípnutie. Po prechode do druhého kroku varenia sa znova ozve pípnutie. Pípnutie sa na konci varenia ozve 5x.

4.10 Funkcia radenia

1. V režime grilovania, grilu a kombinovanom režim stlačte (Mikrovlnná rúra) alebo (Gril/Kombinácia) a aktuálna úroveň výkonu sa zobrazí po dobu 3 sekúnd. Po 3 sekundách sa rúra vráti do predchádzajúceho režimu.
2. Počas varenia stlačte (Minútka/Hodiny) a na displeji sa po dobu 3 sekúnd zobrazí aktuálny čas.

4.11 Detský zámok

1. **Zamknutie:** V pohotovostnom režime stlačte po dobu 3 sekúnd (Zastaviť/Zrušiť), ozve sa pípnutie, ktoré značí, že je detský zámok aktivovaný. Ak je čas nastavený, takisto sa zobrazí aktuálny čas; v opačnom prípade sa zobrazí na obrazovke LED.
2. **Odomknutie:** Ak chcete vypnúť detský zámok, na 3 sekundy stlačte (Zastaviť/Zrušiť) a ozve sa dlhé "pípnutie", ktoré značí, že je detský zámok vypnutý.

4.12 Otvorenie dverí rúry

Stlačte (Otvoriť dvere) a dvere rúry sa otvoria.



Ak nie je možné pri modeli MGB 25333 BG otvoriť dvere pomocou klávesy "otvoriť dvere" (napr. Z dôvodu výpadku napájania), môžete ich otvoriť pomocou tlačidla pre manuálne otvorenie dverí.

5.1 Čistenie



VAROVANIE: Na čistenie spotrebiča nikdy nepoužívajte benzín, rozpúšťadlo, abrazívne čistiaci prostriedok, kovové objekty alebo tvrdé kefy.



VAROVANIE: Spotrebič alebo jeho napájací kábel nikdy neponárajte do vody alebo inej kvapaliny.

1. Vypnite spotrebič a odpojte napájací kábel zo zásuvky.
2. Počkajte kým spotrebič úplne nevychladne.
3. Vnútornú časť rúry udržiajte čistú. V prípade, že na stenách rúry zostali zvyšky jedla alebo rozliate kvapaliny, utrite ich handričkou. Ak sa rúra veľa znečistí, možno použiť jemný čistiaci prostriedok. Vyhnite sa použitiu sprejov a ďalších čistiacich látok, pretože môžu zanechať škvrny, značky a poničiť povrch dverí.
4. Vonkajšie povrchy rúry musia byť vyčistené handričkou. Nedovoľte, aby sa voda dostala do vetracích otvorov, aby ste tak predišli poškodeniu prevádzkových častí v rúre.
5. Obe strany dverí a sklo, tesnenia dverí a časti v blízkosti tesnení často utierajte handričkou, aby ste odstránili škvrny spôsobené rozstreknutím. Nepoužívajte abrazívne čistiace prípravky.
6. Nedovoľte, aby bol ovládací panel vlhký. Vyčistite mäkkou handričkou. Dvere rúry nechajte otvorené, aby ste počas čistenia ovládacieho panela predišli nežiaducemu spusteniu.
7. Ak sa vo vnútri rúry alebo v jej okolí nahromadí para, utrite ju mäkkou handričkou. K tomu môže dôjsť, ak je mikrovlnná rúra prevádzkovaná vo vysoko vlhkých podmienkach. To je normálne.
8. V niektorých prípadoch musíte pri čistení vybrať sklenený tanier. Sklenený tanier umyte v teplej vode alebo v umývačke.
9. Valec a rúru treba čistiť pravidelne, aby sa predišlo nadmernej hlučnosti. Spodnú časť rúry stačí utrieť handričkou s jemným čistiacim prípravkom. Krúžok možno umyť v teplej vode alebo v umývačke. Keď krúžok vyberiete zo spodnej časti, pri jeho vrátení skontrolujte, že ste ho nainštalovali správnym smerom.
10. Aby ste odstránili zlý zápach z rúry, vložte do mikrovlnnej rúry misku s vodou a citrónovou šťavou a rúru spustite na 5 minút v mikrovlnnom režime. Dôkladne utrite a vysušte mäkkou handričkou.
11. V prípade, že je potrebné vykonať výmenu žiarovky v rúre, kontaktujte autorizovaný servis, prosím.
12. Rúra musí byť pravidelne čistená a akékoľvek zvyšky potravín musia byť odstránené. Ak nie je rúra udržiavaná čistá, môže to spôsobiť povrchové defekty, ktoré by mohli negatívne ovplyvniť životnosť spotrebiča to by mohlo spôsobiť nebezpečenstvo.
13. Tento spotrebič nelikvidujte spoločne s domácim odpadom; staré rúry musia byť zlikvidované v špeciálnych centrách prevádzkovaných mestskými úradmi.
14. Keď sa používa funkcia grilu, môže sa objaviť malé množstvo dymu a zápachu, čo po určitej dobe používania zmizne.

5.2 Skladovanie

- Ak nechcete spotrebič dlhšiu dobu používať, dôkladne ho uskladnite.
- Skontrolujte, či je spotrebič odpojený, vychladnutý a úplne suchý.
- Spotrebič skladujte na suchom, chladnom mieste.
- Spotrebič skladujte mimo dosahu detí.

6 Odstraňovanie problémov

Normálny	
Mikrovlnná rúra ruší TV príjem.	Pri prevádzke mikrovlnnej rúry môže dochádzať k rušeniu rozhlasového a televízneho príjmu. Je to podobné rušeniu malých elektrických spotrebičov, napr. Mixéra, vysávača a elektrického ventilátora. To je normálne.
Svetlo v rúre je tlmené.	Počas mikrovlnného varenia pri nízkom výkone sa môže svetlo v rúre stlmiť. To je normálne.
Para sa kumuluje na dverách, horúcich vzduch vychádza priedychy	Počas varenia môže jedla vychádzať para. Väčšina pary vyjde priedychy. Ale niekedy sa môže kumulovať na chladnom mieste, napr. dverách rúry. To je normálne.
Omylom spustená rúra, bez vloženého jedla.	Je zakázané spúšťať spotrebič bez toho aby tam boli nejaké potraviny. Je to veľmi nebezpečné.

Problém	Možná príčina	Riešenie
Rúru nie je možné spustiť.	(1) Napájací kábel nie je správne zapojený.	Odpojte ho. Po 10 sekundách ho znova zapojte.
	(2) Poistka skratovala alebo sa aktivoval istič okruhu.	Vymeňte poistku alebo reštartujte istič (opravu vykonávajú profesionáli z našej spoločnosti).
	(3) Problém so zásuvkou.	V zásuvke vyskúšajte iné elektrické spotrebiče.
Rúra neheje.	(4) Dvere nie sú dobre zatvorené.	Dvere riadne zavrite.
Sklenený otočný tanier vydáva pri spustení mikrovlnnej rúry hluk.	(5) Otočný tanier a spodná časť rúry sú špinavé.	Pri čistení špinavých častí postupujte podľa pokynov v "Čistenie a údržba".
Na displeji sa zobrazí chyba E-3 a rúra nefunguje (model MGB 25333 BG)	(6) Dvere rúry nie je možné otvoriť (z dôvodu prekážky pred dvermi, nízkeho napätia atď.).	Odpojte ho. Po 10 sekundách ho znova zapojte.

ZÁKAZNÍCKE CENTRUM BEKO

BEKO Slovakia s.r.o., Suché mýto 1, 811 03 Bratislava

Denne od 8:00 do 18:00

Pomôže vyriešiť záručné, prípadne pozáručné opravy výrobkov BEKO

Kontakt	0800 171 250
e-mail	zakaznickecentrumsk@bekosa.cz
Objednávka opravy spotrebiča on-line	www.bekosk.sk
ZÁRUKA 5 ROKOV – podmienky a registrácie on-line	www.bekosk.sk

ZÁRUČNÉ PODMIENKY SR

a) Platný a čitateľný predajný doklad, ktorý obsahuje dátum predaja, model spotrebiča a označenie predajcu oprávňuje užívateľa využiť záruku na výrobok v súlade s ustanoveniami zák. č. 40/1964 Zb. Občianskeho zákonníka, v platnom znení.

b) Ak nie je stanovené inak, je záručná doba na výrobok 24 mesiacov. Začína plynúť odo dňa prevzatia veci kupujúcim okrem prípadu, kedy je nutné uvedenie do prevádzky oprávnenou firmou. V takomto prípade začne záručná doba plynúť odo dňa uvedenia výrobku do prevádzky.

Výrobky, ktoré vyžadujú odbornú montáž/pripojenie: plynové a kombinované sporáky a varné panely, ďalej všetky spotrebiče, ktoré nie sú vybavené prívodným elektrickým káblom zakončeným vidlicou. Zapojenie spotrebiča je službou hradenou zákazníkom. Dovožca nezodpovedá za poškodenie vzniknuté chybnou inštaláciou a chybným zapojením výrobku.

c) Záruka vyplývajúca z týchto záručných podmienok môže byť uplatnená iba na území Slovenskej republiky a týka sa len a výhradne spotrebičov dovezených do SR prostredníctvom našej spoločnosti, BEKO Slovakia s.r.o., Suché mýto 1, 811 03 Bratislava, ktorá je oficiálnym zastúpením značky BEKO pre Slovenskú republiku.

d) Záruka je poskytovaná kupujúcemu (konečnému spotrebiteľovi) v súlade so zákonom č. 634/1992 Zb., o ochrane spotrebiteľa v platnom znení, na výrobok slúžiaci bežnému používaniu v domácnosti. Výrobok nie je určený k priemyslovému používaniu a poskytovaniu služieb. Spotrebiče, ktoré nie sú používané v domácnosti, nie sú predmetom záruky (hotelové a reštauračné zariadenia, školské zariadenia, upratovacie firmy, atď...)

e) Práva za zodpovednosť za závady výrobku sa uplatňujú u predávajúceho. Záručná oprava sa vzťahuje výhradne na závady, ktoré vzniknú v dobe platnosti záručnej lehoty a to výrobnou vadou. Takto vzniknuté závady je oprávnený odstrániť iba autorizovaný servis.

O odstránení závad výrobku v záručnej lehote je kupujúci oprávnený požiadať predajcu alebo **Zákaznícke centrum BEKO** tel: **0800 171 250** http://www.towdy.sk/beko/index.php?option=com_rsform&Itemid=3.

f) Zákazník musí pri objednaní opravy nahlásiť dátum predaja, model spotrebiča, výrobné a produktové číslo, ktoré sa nachádza na výrobnom štítku každého spotrebiča. Bez nahlásenia týchto údajov nebude môcť byť požiadavka zákazníka na bezplatnú opravu vyriešená. Zákazník je ďalej povinný poskytnúť autorizovanému servisu súčinnosť potrebnú k overeniu existencie prípadne odstránenie reklamovanej závady.

trvania opravy. Po dobu záruky je kupujúci si povinný uschovať všetky doklady súvisiace s kúpou a servisom výrobku. Opravný list slúži k preukázaniu práv kupujúceho, preto je vo vlastnom záujme kupujúceho si skontrolovať pred podpisom všetky údaje. Záručná lehota sa v prípadoch, kedy závada znemožnila používanie výrobku, predlžuje o dobu, kedy kupujúci uplatnil nárok na záručnú opravu u autorizovaného strediska až do dňa prevzatia opraveného výrobku.

h) Výrobok musí byť inštalovaný a používaný podľa návodu k obsluhu a platných noriem. Funkcia chladničiek, mrazničiek a iných kombinácií je zaručená pri teplote okolia od +10°C do +32°C.

i) Touto zárukou nie sú dotknuté práva kupujúceho, ktoré sa ku kúpe veci viažu podľa zvláštnych právnych predpisov.

j) Spoločnosť BEKO Slovakia s.r.o., Suché mýto 1, 811 03 Bratislava ponúka spotrebiteľom na vybrané modely **predĺženú záruku v celkovej dĺžke trvania 5 rokov**. Predmetom tejto nadštandardnej záruky je bezplatné odstraňovanie výrobných závad po dobu nasledujúcich 36 mesiacov od skončenia zákonnej dvojiročnej záručnej lehoty.

Podmienkou získania certifikátu predĺženej záruky je splnenie všetkých podmienok uvedených na www.bekosk.sk.

O odstránení závad výrobku v predĺženej záručnej lehote je kupujúci oprávnený požiadať **Zákaznícke centrum BEKO tel: 0800 171 250** http://www.towdy.sk/beko/index.php?option=com_rsform&Itemid=3.

Pri opravě v rámci predĺženej záruky je užívateľ povinný autorizovanému servisu predložiť platný certifikát predĺženej záruky a predajný doklad.

V dobe trvania predĺženej záruky bude oprávnená reklamácia riešená opravou alebo dodaním náhradného dielu. V prípade neodstrániteľnej závady zaistiť dovozca priamo u zákazníka výmenu výrobku za nový. Nárok na výmenu uplatňuje zákazník po zaslaní všetkých potrebných dokladov /platný certifikát, doklad o zakúpení, vyjadrenie servisného technika/ na e-mail: reklamacie.beko@bekosa.cz alebo poštou na adresu **BEKO s.r.o., Továrnská 532, 905 01 Senica**. Spotrebiteľ nemá právo v priebehu predĺženej záruky na vrátenie kúpnej čiastky. Uplatnenie práva na bezplatné odstraňovanie výrobných závad podlieha týmto uvedeným všeobecným záručným podmienkam.

Právo na uplatnenie záruky zaniká ak:

- nie je výrobok používaný v súlade s návodom
- došlo k mechanickému poškodeniu výrobku cudzím zavinením, pri nesprávnej údržbe alebo iným zanedbaním starostlivosti o výrobok
- bol na výrobku urobený neodborný zásah neoprávnenou osobou
- plynové spotrebiče alebo spotrebiče s napájaním 400V neboli uvedené do prevádzky odbornou firmou
- došlo k mechanickému poškodeniu pri preprave
- je závada spôsobená vonkajšími podmienkami, ako sú napr. poruchy v elektrickej sieti alebo vadná bytová inštalácia, nevhodnými prevádzkovými podmienkami, poškodenie živlom
- je výrobok vadný z dôvodu použitia neoriginálneho príslušenstva a náhradných dielov
- kuchynská linka, do ktorej je výrobok zabudovaný, nespĺňa technické parametre
- záruka sa ďalej nevzťahuje na preventívnu údržbu popísanú v návode k obsluhu, poprípade závady spôsobené nevhodnou manipuláciou, na opotrebenie vzniknuté bežným používaním, mechanické poškodenie sklenených a plastových komponentov
- záruka sa nevzťahuje na návštevu technika za účelom poradenstva, preventívna kontrola stavu spotrebiča, výmena náhradného dielu, ktorý nevyžaduje odborný zásah, výmena smeru otvárania dverí chladničky

Pirmiausia perskaitykite šią naudojimo instrukciją!

Brangus kliente,

Dėkojame, kad pasirinkote šį "Beko" prietaisą. Tikimės, kad šiuo prietaisu, kuris buvo pagamintas naudojant aukščiausios kokybės moderniausių technologijų, liksite patenkinti. Dėl to, prieš pradėdami naudoti šį prietaisą, perskaitykite visą šią naudojimo instrukciją bei prie jos pridėtus dokumentus ir juos pasilikite, jei prireiktų ateityje. Jeigu atiduotumėte šį prietaisą kam nors kitam, kartu atiduokite ir šią naudojimo instrukciją. Laikykitės naudojimo instrukcijoje pateiktų nurodymų, atkreipkite dėmesį į visą informaciją ir įspėjimus.

Atkreipkite dėmesį, kad ši naudojimo instrukcija gali būti taikoma ir kitiems modeliams. Modelių skirtumai yra aiškiai aprašyti šioje instrukcijoje.

Ženklų reikšmės

Įvairiuose šios naudojimo instrukcijos skyriuose naudojami šie simboliai:



Svarbi informacija ir naudingi patarimai, kaip naudoti prietaisą.



Įspėjimai apie pavojingas situacijas, keliančias pavojų gyvybei ir gadinančias turtą.



Įspėjimas dėl įkaitusių paviršių.



**PERDIRBTAS &
PERDIRBAMAS
POPIERIUS**

Šis prietaisas pagamintas moderniose ekologiškose gamyklose, nedarant žalos gamtai.

Šiame skyriuje pateikiama saugos informacija, kuri padės išvengti gaisro, elektros smūgio, mikrobangų krosnelės spinduliuojamos energijos poveikio pavojaus, susižeidimų ar materialinės žalos. Jeigu nesivadovausite šiais nurodymais, suteikta garantija nebegalios.

1.1 Bendrieji saugos reikalavimai

- „Beko“ mikrobangų krosnelė atitinka galiojančius saugos standartus, todėl, jeigu prietaisas arba jo maitinimo laidas būtų pažeistas, jį privalo paleisti platintojas, aptarnavimo centras ar specialistas arba bet kuris kitas įgaliotasis atstovas, kad būtų išvengta bet kokių pavojų. Klaidingi arba netinkami remonto darbai gali kelti pavojų ir riziką vartotojui.
- Nemėginkite įjungti krosnelės, kai jos durelės yra atidarytos, nes jos gali paveikti mikrobangų krosnelės spinduliuojama energija. Neišjunkite ir nemodifikuokite saugos užraktų.
- Nepalikite jokių objektų tarp krosnelės priekinės dalies ir durelių. Pasirūpinkite, kad ant krosnelės vidaus paviršių nesikauptų nešvarumai arba valymo priemonių likučiai.

- Bet kokius remonto darbus, kurių metu reikia nuimti dangtį, apsaugantį nuo mikrobangų krosnelės spinduliuojamos energijos, turi atlikti įgaliotieji asmenys (tarnybos). Bet koks kitoks taisymas yra pavojingas.

- Jūsų gaminys yra skirtas gaminti, pašildyti ar atšildyti maistą namuose.

Jo negalima naudoti komerciniams tikslams. Gamintojas nėra atsakingas už nuostolius, patirtus netinkamai naudojant gaminį.

- Nenaudokite šio prietaiso lauke, vonioje, drėgnose patalpose ar vietose, kur gali pasidaryti šlapia.

- Gamintojas neprisiima atsakomybės, ir garantinės pretenzijos dėl patirtos žalos negalioja, jei prietaisas buvo naudojamas ar prižiūrimas netinkamai.

- Niekada nebandykite ardyti prietaiso patys. Garantinės pretenzijos dėl patirtos žalos negalioja, jeigu prietaisas naudojamas netinkamai.

- Naudokite tik originalias arba gamintojo rekomenduojamas dalis.

- Nepalikite naudojamo prietaiso be priežiūros.

- Prietaisą visada statykite ant tvirto, lygaus, švaraus, sauso ir neslidaus paviršiaus.
- Nenaudokite šio prietaiso su išoriniu laikmačiu arba atskira nuotolinio valdymo sistema.
- Prieš naudodami prietaisą pirmą kartą, nuvalykite visas dalis. Žr. skyrių „Valymas ir priežiūra“.
- Prietaisą naudokite tik pagal paskirtį, aprašytą šiose naudojimo instrukcijose. Nenaudokite šveičiamųjų chemikalų ar garų šiam prietaisui valyti. Ši krosnelė yra skirta tik maistui šildyti ir gaminti. Ji nėra skirta naudoti pramoniniais tikslais ar laboratorijose.
- Šio prietaiso nenaudokite rūbams ar virtuvės rankšluosčiams džiovinti.
- Veikdamas prietaisas labai įkaista. Būkite atidūs ir nelieskite įkaitusių krosnelės dalių, esančių jos viduje.
- Jūsų krosnelė nėra skirta jokiai gyvai būtybei džiovinti.
- Nejunkite krosnelės, kai ji tuščia.
- Virtuvės reikmenys gali labai įkaisti dėl karščio perduodamo iš šildomo maisto į virtuvės reikmenis. Norint paimti virtuvės reikmenis į rankas, gali prireikti pirštinių.
- Prieš naudodami virtuvės reikmenis mikrobangų krosnelėje, patikrinkite, ar jie tam tinkami.
- Nedėkite krosnelės ant viryklės ar kitų karštų generuojančių prietaisų. Priešingu atveju galite ją sugadinti, ir garantija nebegalios.
- Mikrobangų krosnelę reikia pastatyti spintelėje, kuri atitinka įrengimo instrukcijose aprašomus reikalavimus.
- Atidengiant dangčiu arba folija uždengtą pagamintą maistą gali kilti garų.
- Apsimaukite pirštines prieš imdami iš krosnelės bet kokį gamintą maistą.
- Kai prietaisas veikia, jis ir jo paviršiai gali būti labai karšti.
- Naudojant prietaisą, durelės ir išorinis stiklas gali būti labai karšti.
- Pasirūpinkite, kad jūsų elektros tinklo duomenys atitiktų prietaiso kategorijos plokštelėje nurodytus duomenis. Vienintelis būdas atjungti prietaisą nuo elektros tinklo yra ištraukti elektros lizdo maitinimo kabelio kištuką.
- Prietaisą junkite tik prie įžeminto elektros lizdo.

- Niekada nenaudokite prietaiso, jeigu šis yra sugadintas arba pažeistas jo maitinimo laidas.
- Naudodami šį prietaisą, nenaudokite ilginimo laido.
- Niekada nelieskite prietaiso ar jo elektros kištuko drėgnomis arba šlapiomis rankomis.
- Prietaisą pastatykite taip, kad elektros kištukas visada būtų pasiekiamas.
- Saugokite maitinimo laidą, kad jis nebūtų suspaustas, užlenktas arba trinamas į aštirus kraštus. Saugokite maitinimo kabelį nuo įkaitusių paviršių ir atviros ugnies.
- Įsitikinkite, ar nėra pavojaus netyčia patraukti už veikiančio prietaiso maitinimo laiko arba ar kas nors už jo neužklius ir nenugrius.
- Jeigu prietaiso nenaudojate arba prieš jį valydami, atjunkite jį nuo elektros tinklo.
- Norėdami išjungti prietaiso elektros maitinimą, netraukite už prietaiso laido. Taip pat niekada nevyniokite maitinimo laido aplink prietaisą.
- Nemerkitė prietaiso, jo maitinimo laido ir elektros kištuko vandenį ar kokį nors kitą skystį. Nelaikykite jo po tekančiu vandeniu.
- Šildydami maistą plastikiniuose ar popieriniuose induose, dažnai tikrinkite krosnelę. Tokie indai gali užsidegti.
- Prieš dėdami į mikrobangų krosnelę popierinius ar plastikinius maišelius, tinkamus joje naudoti, nuimkite nuo jų vielinius raištelius ir (arba) metalines rankenėles.
- Pastebėję dūmus, išjunkite prietaisą arba ištraukite kištuką iš lizdo ir laikykite dureles uždarytas, kad nekiltų gaisras.
- Nenaudokite krosnelės kam nors laikyti. Kai krosnelės nenaudojate, nepalikite joje popierinių gaminių, virtuvės reikmenų ar maisto.
- Kad išvengtumėte nudegimų, prieš vartojimą visada pamaišykite arba suplakite kūdikių buteliukų turinį ir maistą bei patikrinkite jų temperatūrą.
- Šis prietaisas yra 2 grupės B klasės ISM įrenginys. 2 grupė apima visus ISM (angl. Industrial, Scientific, Medical - pramonės, mokslo ir medicinos) įrenginius, generuojančius radijo bangų energiją ir (arba) naudojančius ją elektromagnetinės radiacijos pavidalu medžiagoms apdoroti, ir kibirkštinės erozijos įrenginius.

- B klasės įranga yra skirta gyvenamiesiems namams ir namams, tiesiogiai prijungtiems prie žemos įtampos elektros tinklo.
- Kai prietaisas naudojamas, jo durelės ar išorinis paviršius gali tapti labai karšti.
- Skysčių ar kitokio maisto nešildykite uždaruose induose, nes indas gali sprogti.
- Mikrobangų krosnelėje šildomi gėrimai gali užvirti ir taškytis išimami iš krosnelės. Būkite atsargūs imdami indus į rankas.
- Krosnelėje nieko neskrudinkite. Karštas aliejus gali sugadinti krosnelės detales bei medžiagas ir netgi nudeginti odą.
- Daržoves su stora žieve, pavyzdžiui, bulves, cukinijas, obuolius ir kaštainius, pradurkite.
- Prietaisas turi būti statomas taip, kad jo galinė dalis būtų atsukta į sieną.
- Pažeidus dureles ar durelių tarpiklius, krosnele negalima naudotis, kol ją pataisys kvalifikuotas specialistas.
- Prieš pernešdami prietaisą, apsaugokite diską, kad jo nesugadintumėte.
- Nenaudokite mikrobangų krosnelės neplaktiems kiaušiniams virti ar šildyti – tiek su lukštu, tiek be jo.
- Niekada nenuimkite prietaiso galinių ar šoninių detalių, užtikrinančių minimalų leistiną atstumą tarp spintelės sienelių ir prietaiso, kad vyktų būtina oro cirkuliacija.
- Mikrobangų krosnelė yra skirta naudoti tik ją integravus.
- Naudokite šį prietaisą tik pagal jo numatytąją paskirtį.
- Nenaudokite prietaiso kaip šilumos šaltinio.
- Mikrobangų krosnelė skirta tik maistui atšildyti, gaminti ir pašildyti.
- Nepervirkite (neperkepkitė) maisto, nes gali kilti gaisro pavojus.
- Nevalykite prietaiso garų pagrindu veikiančiomis valymo priemonėmis.
- Patariama būti itin atsargiems, naudojant prietaisą šalia vaikų ir žmonių, turinčių fizinių, jutimo arba psichinių negalių.
- Vaikai nuo 8 metų ir asmenys, turintys ribotas psichines, jutimines ar protines galimybes arba neturintys patirties bei žinių, šiuo prietaisu gali naudotis su sąlyga, jeigu juos prižiūri arba paaiškina, kaip saugiai

naudoti šį gaminį, arba jie supranta galimus su gaminio naudojimu susijusius pavojus. Vaikams negalima žaisti su šiuo prietaisu. Vaikai neturėtų valyti ir tvarkyti mikrobangų krosnelės, nebent juos prižiūri suaugusieji.

- Pavojus uždusti! Visas pakuotės dalis laikykite vaikams nepasiekiamoje vietoje.
- Neleiskite vaikams naudotis krosnele be priežiūros, prieš išsamiai neaptarę krosnelės naudojimo instrukcijų ir neįsitikinę, kad vaikas gali mikrobangų krosnele naudotis saugiai ir supranta netinkamo naudojimo pavojus.
- Dėl didelio karščio, kuris generuojamas įjungus grilio ir kombinacijos režimus, vaikams reikėtų neleisti naudoti šių režimų, jei jų neprižiūri suaugusysis.
- Gaminį ir jo maitinimo laidą laikykite vaikams iki 8 metų nepasiekiamoje vietoje.
- Kai prietaisas veikia, jis ir jo paviršiai gali būti labai karšti. Neleiskite vaikų prie prietaiso.

1.2 Atitiktis EEJA direktyvai ir atitarnavusio gaminio sutvarkymas:

Šis gaminys atitinka ES EEJA direktyvą (2012/19/ES). Šis gaminys žymimas elektros ir elektroninės įrangos atliekų (EEJA) simboliu.

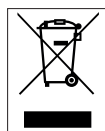

Šis simbolis reiškia, kad, kai produktas tampa nebenaudojamas, jo negalima šalinti kartu su kitomis buitinėmis atliekomis. Panaudotą prietaisą būtina pristatyti į elektros ir elektroninių prietaisų surinkimo ir perdirbimo punktą. Norėdami sužinoti, apie surinkimo ir perdirbimo punktus - susisiekite su vietos institucijomis arba pardavėju. Kiekvienas atliekame svarbų vaidmenį saugodami gamtą ir perdirbdami senus buitinius prietaisus. Atitinkamas panaudotų buitinių prietaisų šalinimas padeda išvengti neigiamos žalos gamtai ir žmogaus sveikatai.

1.3 Atitiktis RoHS direktyvai

Jūsų įsigytas gaminys atitinka ES RoHS direktyvą (2011/65/ES). Jame nėra direktyvoje nurodytų kenksmingų ar draudžiamų medžiagų.

1.4 Informacija apie pakuotę



Šio gaminio pakavimo medžiagos pagamintos iš pakartotinai panaudojamų medžiagų, atsižvelgiant į mūsų nacionalinius aplinkosaugos reglamentus. Neišmeskite pakavimo medžiagų kartu su buitinėmis arba kitomis atliekomis. Jas atiduokite į vietinių valdžios institucijų nurodytus pakavimo medžiagų surinkimo punktus.

2 Jūsų mikrobangų krosnelė

2.1 Apžvalga

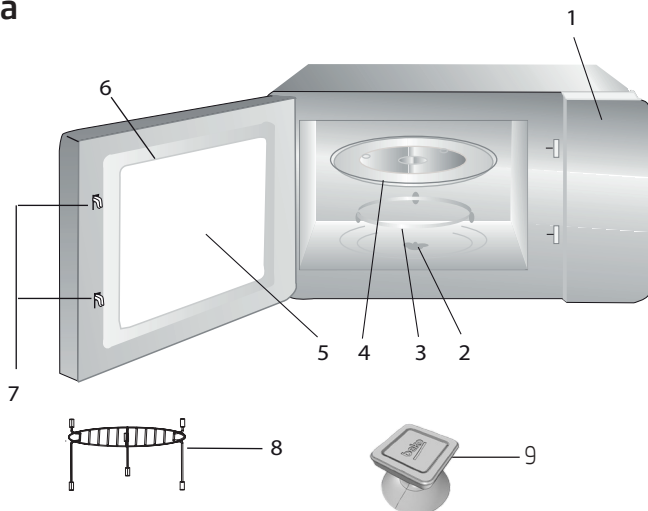

2.1.1. Valdikliai ir dalys

1. Valdymo skydelis
2. Disko ašis
3. Disko atrama
4. Stiklinis padėklas
5. Krosnelės langelis
6. Durelių grupė
7. Durelių saugos užraktų sistema
8. Grilio lentynėlė (turi būti naudojama tik pasirinkus grilio funkciją ir padedama ant stiklinio padėklo)
9. Vakuuminis kėliklis durelėms atidaryti rankiniu būdu (taikoma tik modeliui MGB 25333 BG.)

2.1.2. Techniniai duomenys

Energijos sąnaudos	230 V~50 Hz, 1 450 W (mikrobangų krosnelė) 1 000 W (grilis)
Išvestis	900 W
Veikimo dažnis	2 450 MHz
Išoriniai matmenys	388 mm (A) / 595 mm (P) / 400 mm (G)
Vidiniai krosnelės matmenys	206 mm (A) / 328 mm (P) / 368 mm (G)
Krosnelės talpa	25 litrai
Grynasis svoris	18,5 kg

Ant gaminio esantys ženklai ar kituose su gaminiu pateiktuose dokumentuose esančios reikšmės - tai laboratorinėmis sąlygomis, remiantis atitinkamais standartais, gautos reikšmės. Šios reikšmės gali skirtis, atsižvelgiant į nuo prietaiso naudojimo ir aplinkos sąlygas. Energijos reikšmės išbandytos esant 230 V.

2 Jūsų mikrobangų krosnelė

2.1.3 Disko įrengimas

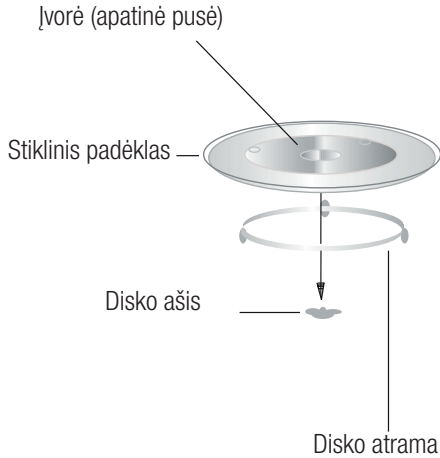

- Niekada nedėkite stiklinio padėklo apversto. Niekada negalima trukdyti sukčiai stikliniam padėklui.
- Gaminant maistą, visada turi būti naudojamas stiklinis padėklas ir disko atrama.
- Gaminant maistą, indai ir maistas visada turi būti dedami ant stiklinio padėklo.
- Jei stiklinis padėklas arba disko atrama įskyla ar sulūžta, kreipkitės į artimiausią įgaliotąjį aptarnavimo centrą.

3 Įrengimas ir prijungimas

3.1 Įrengimas ir prijungimas

- Nuimkite visą pakavimo medžiagą ir priedus. Apžiūrėkite krosnelę, ar nėra pažeidimų, pvz., įlenkimų ar sulūžusių durelių. Jei krosnelė pažeista, jos neįrenkite.
- Nuo mikrobangų krosnelės korpuso paviršiaus nuimkite apsauginę plėvelę.
- Nenuimkite šviesiai rudo žėručio dangtelio, uždėto ant krosnelės angos, kad būtų apsaugotas magnetronas.
- Šis prietaisas skirtas naudoti tik buityje.
- Ši krosnelė yra skirta naudoti tik ją integravus. Ji neskirta naudoti kaip pastatoma ant stalo arba spintelės viduje.
- Laikykitės specialiųjų įrengimo nurodymų.
- Prietaisą galima įrengti 60 cm pločio ant sienos pritvirtintoje spintelėje (bent 55 cm gylis ir 85 cm virš grindų).
- Prietaisas pateikiamas su kištuku ir turi būti prijungiamas prie tinkamai įrengto ir įžeminto elektros lizdo.
- Elektros tinklo įtampa turi atitikti techninių duomenų plokštelėje nurodytą įtampą.
- Elektros lizdą įrengti ir jungiamuosius kabelius keisti turi tik įgaliotosios tarnybos darbuotojai. Jei įrengus kištukas bus nepasiekiamas, įrengiant turi būti naudojamas visų polių atjungimo įtaisas, užtikrinantis bent 3 mm tarpą tarp kontaktų.
- Adapterių, kelių vietų lizdų ir prailgintuvų naudoti negalima. Perkrova gali kelti gaisro pavojų.



Veikiant prietaisui, pasiekiamas paviršius gali labai įkaisti.



Neprispauskite ir nesulenkite maitinimo kabelio.

3 Įrengimas ir prijungimas

3.2 Integruotos mikrobangų krosnelės įrengimas

3.2.1 Baldų matmenys integruotai mikrobangų krosnei įrengti

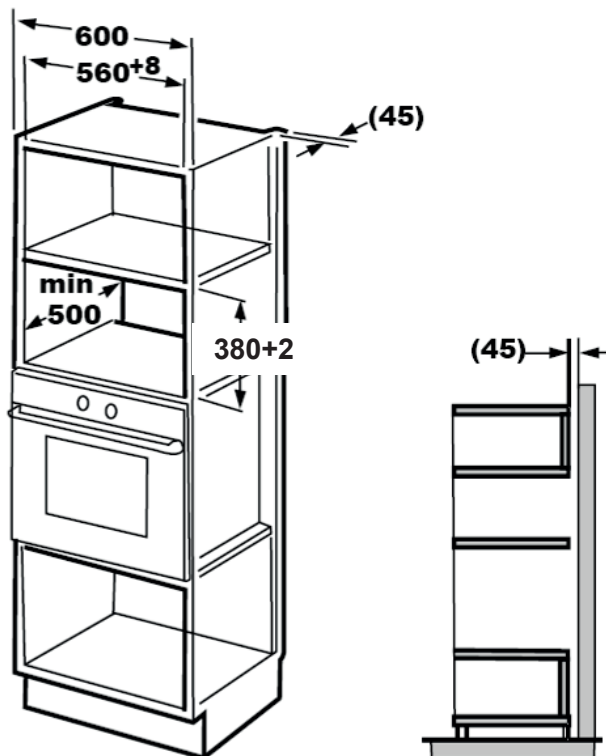

3 Įrengimas ir prijungimas

3.2.2 Spintelės parengimas

1. Perskaitykite instrukciją, pateiktą ant spintelės apačios šablono, ir padėkite šabloną ant apatinės spintelės plokštumos.

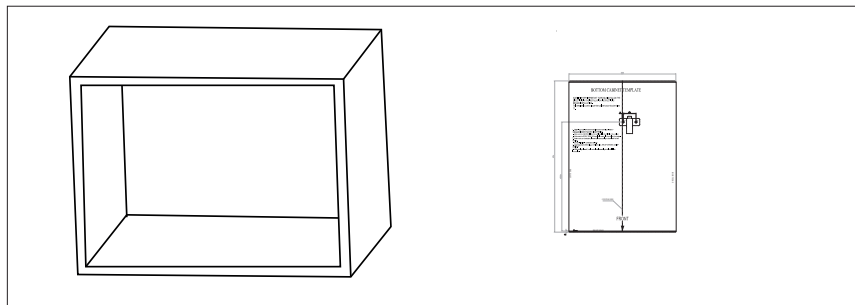

2. Ant apatinės spintelės plokštumos pažymėkite vietas pagal šablono „a“ žymes.

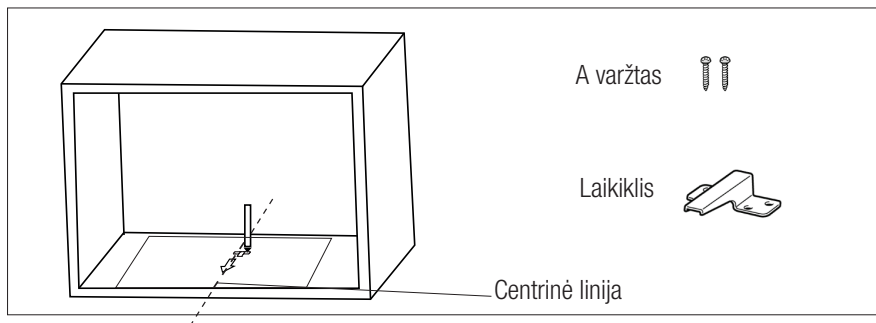

3. Nuimkite spintelės apačios šabloną ir A varžtu pritvirtinkite laikiklį.

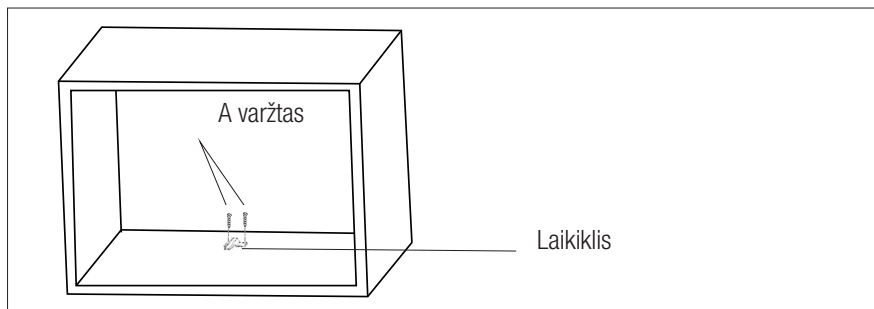

3 Įrengimas ir prijungimas

3.2.3 Krosnelės pritvirtinimas

1. Įstatykite krosnelę į spintelę.
 - Įsitinkinkite, kad krosnelės galinė dalis užfiksuota laikikliu.
 - Neprispauskite ir nesulenkite maitinimo kabelio.

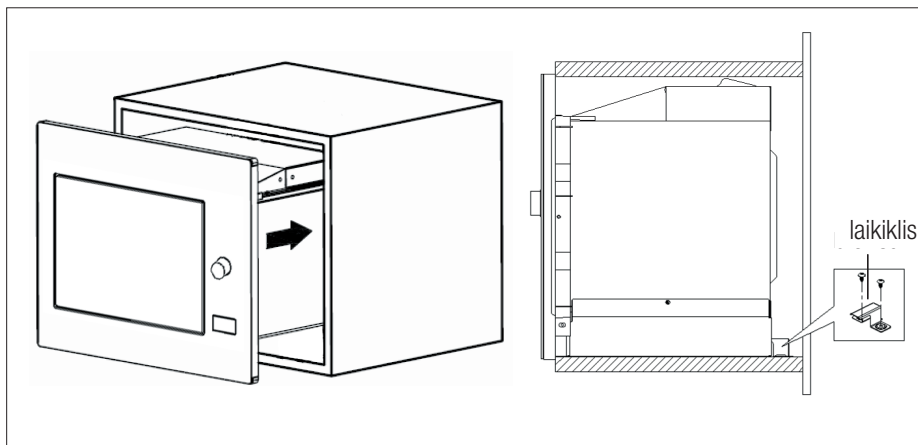

2. Atidarykite dureles, B varžtu per įrengimo angą pritvirtinkite krosnelę prie spintelės. Tada ant įrengimo angos uždėkite plastikinį apdailos plokštės dangtelį.

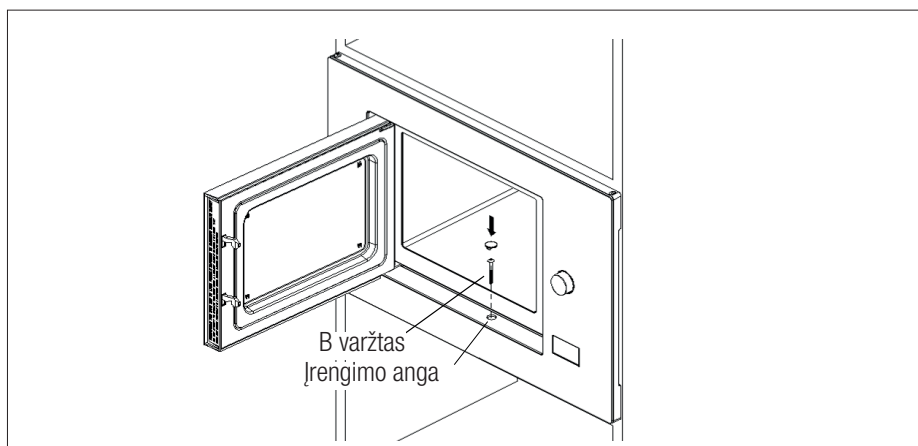

3.3 Radijo bangų trikdžiai



Veikdama mikrobangų krosnelė gali trikdyti radijo aparatus, televizorių ir kitų panašių prietaisų veikimą.

- Krosnelę įrenkite kiek įmanoma toliau nuo radijo aparatų ir televizorių. Veikdama mikrobangų krosnelė gali trikdyti radijo aparato ir televizoriaus priimamus signalus. 2. Įjunkite krosnelę į prastą buitinį elektros lizdą. Įsitinkinkite, kad įtampa ir dažnis nesiskiria nuo nurodytų techninių duomenų plokštelėje.
- Jei yra trikdžių, juos galima sumažinti arba pašalinti imantis toliau nurodytų atsargumo priemonių.
- Nuvalykite krosnelės durelių ir sandarinimo tarpiklio paviršius.
- Dar kartą nustatykite radijo aparato arba televizoriaus antenos kryptį.
- Pakeiskite krosnelės vietą imtuvo vietos atžvilgiu.
- Patraukite mikrobangų krosnelę nuo imtuvo.
- Įjunkite mikrobangų krosnelę į kitą elektros lizdą, kad krosnelė ir imtuvas būtų prijungti prie skirtingų elektros linijų.

3.4 Maisto gamybos principai naudojant mikrobangų krosnelę

- Maistą ruoškite atidžiai. Iš indo išimkite maisto likučius.
- Atkreipkite dėmesį į gaminimo laiką. Gaminkite pasirinktą trumpiausią nurodytą laiką o prirėkus šiek tiek pailginkite. Perkaitintas maistas gali pradėti rūkti arba sudegti.
- Gamindami maistą jį uždenkite. Uždengus maistą, jis nesitaško ir užtikrinamas tolygus šildymas.

- Mikrobangų krosnelėje šildydami tokius maisto gaminius kaip paukštienos patiekalai ir mėsainiai, apverskite juos, kad paspartintumėte šios rūšies maisto šilimą. Didelius maisto gaminius, pvz., didelius kepsnius, reikia apversti bent kartą.
- Gaminimo viduryje tokius maisto gaminius kaip mėsos kukuliai apverskite ir sukeiskite vietomis esančius indo centre ir pakraščiuose.

3.5 Įžeminimo instrukcijos

Šis prietaisas turi būti įžemintas. Ši krosnelė turi įžeminimo kabelį su įžemintu kištuku. Prietaisas turi būti prijungiamas prie tinkamai įrengto ir įžeminto sieninio elektros lizdo. Trumpojo jungimo atveju įžeminimo sistema leidžia nutekėti elektros srovei ir sumažina elektros šoko pavojų. Rekomenduojame naudoti krosnelėi skirtą elektros grandinę. Naudoti aukštą įtampa pavojinga, dėl to gali kilti gaisras ar kiti nelaimingi atsitikimai, kurie sugadins krosnelę.



ĮSPĖJIMAS: Netinkamai naudojant įžeminimo kištuką gali ištikti elektros šokas.



Jei turite klausimų dėl įžeminimo ar su elektra susijusių instrukcijų, kreipkitės į kvalifikuotą elektriką arba aptarnavimo tarnybos darbuotojus.



Gamintojas ir (arba) pardavimo atstovas neprisiima atsakomybės dėl sužeidimų arba krosnelės sugadinimo, kurie gali atsirasti netinkamai atliekant su elektra susijusius veiksmus.

3.6 Virtuvės reikmenų testas

Niekada neįjunkite tuščios mikrobangų krosnelės. Vienintelė išimtis – virtuvės reikmenų testas, aprašytas kitame skyriuje. Kai kurie nemetaliniai virtuvės reikmenys gali netikti naudoti mikrobangų krosnelėje. Jei nežinote, ar jūsų virtuvės reikmenys tinka mikrobangų krosnei, galite atlikti toliau nurodytą testą.

- Įdėkite išbandomą tuščią virtuvės indą į mikrobangų krosnelę kartu su mikrobangų krosnei tinkama stikline, į kurią pripilta 250 ml vandens.
 - Įjunkite mikrobangų krosnelę maksimalia galia 1 minutei.
 - Atidžiai patikrinkite testuojamo indo temperatūrą. Jei jis įšilo, vadinasi, netinka naudoti mikrobangų krosnelėje.
 - Niekada nešildykite ilgiau nei minutę. Jei per 1 veikimo minutę pamatysite kibirkščiavimą, išjunkite mikrobangų krosnelę. Kibirkščiavimą sukeliantys indai netinkami naudoti mikrobangų krosnelėje.
- Toliau esančiame sąrašė pateiktos rekomendacijos, padėsiančios išsirinkti tinkamus virtuvės reikmenis.

Maisto gaminimo reikmuo	Mikrobangų krosnelė	Grilis	Kombinacija
Karščiui atsparus stiklas	Taip	Taip	Taip
Karščiui neatsparus stiklas	Ne	Ne	Ne
Karščiui atspari keramika	Taip	Taip	Taip
Plastikinis indas, tinkamas naudoti mikrobangų krosnelėje	Taip	Ne	Ne
Popieriniai virtuvės reikmenys	Taip	Ne	Ne
Metalinis padėklas	Ne	Taip	Ne
Metalinė lentynėlė	Ne	Taip	Ne
Aliuminio folija ir folijos apdangalai	Ne	Taip	Ne
Medžiagos iš putplasčio	Ne	Ne	Ne

4.1 Valdymo skydelis

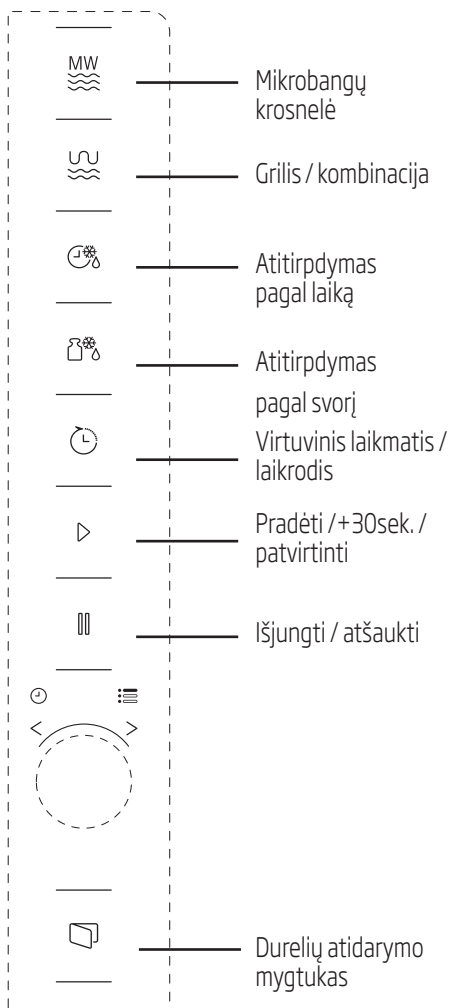

4.2 Naudojimo instrukcijos

4.2.1 Laiko nustatymas

Kai mikrobangų krosnelė įjungiama, LED ekrane rodoma 0:00 ir vieną kartą suskamba garsinis signalas.

1. Dukart paspauskite mygtuką (Kitchen Timer/Clock) (Virtuvės laikmatis / laikrodis), pradės mirksėti valandas nurodantys skaitmenys.
2. Pasukdami nustatykite valandas; reikšmė turi būti nuo 0 iki 23.
3. Paspauskite mygtuką (Kitchen Timer/Clock) (Virtuvės laikmatis / laikrodis), pradės mirksėti minutes nurodantys skaitmenys.
4. Pasukdami nustatykite valandas; reikšmė turi būti nuo 0 iki 59.
5. Paspauskite mygtuką (Kitchen Timer/Clock) (Virtuvės laikmatis / laikrodis), kad užbaigtumėte laiko nustatymą. Sumirksės simbolis „:“ ir įsijiebs laikas.





Jei nustatydami laiką paspausite mygtuką (Stop/Cancel) (Išjungti / atšaukti), krosnelė automatiškai grįš į ankstesnį režimą.

4.2.2 Maisto gamyba naudojant mikrobangų krosnelę







1. Paspauskite mygtuką (Microwave) (Mikrobangos) ir LED ekrane bus rodoma „P100“.
2. Dar kartą paspauskite mygtuką (Microwave) (Mikrobangos) arba pasukdami pasirinkite norimą galią. Kiekvieną kartą paspaudus mygtuką bus atitinkamai rodoma „P100“, „P80“, „P50“, „P30“ arba „P10“.

4 Naudojimas

3. Paspauskite mygtuką  (Start/+30 Sec./Confirm) (Pradėti / +30 sek. / patvirtinti), kad patvirtintumėte, ir pasukdami  nustatykite gaminimo laiką nuo 0:05 iki 95:00.
4. Dar kartą paspauskite mygtuką  (Start/+30 Sec./Confirm) (Pradėti / +30 sek. / patvirtinti), kad pradėtumėte gaminti.



Pavyzdys: Jei norite 20 minučių naudoti 80 % mikrobangų galios, atlikite šiuos veiksmus.

5. Vieną kartą paspauskite mygtuką  (Microwave) (Mikrobangos) ir LED ekrane bus rodoma „P100“.
6. Dar kartą paspauskite mygtuką  (Microwave) (Mikrobangos) arba pasukdami  nustatykite 80 % mikrobangų galią.
7. Paspauskite mygtuką  (Start/+30Sec./Confirm) (Pradėti / +30 sek. / patvirtinti), kad patvirtintumėte, ir ekrane bus rodoma „P 80“.
8. Sukdami  nustatykite gaminimo laiką, kol krosnelė rodytų „20:00“.
9. Paspauskite mygtuką  (Start/+30 Sec./Confirm) (Pradėti / +30 sek. / patvirtinti), kad pradėtumėte gaminti.





Veiksmai, kaip koreguoti kodavimo mygtuko laiką, pateikti toliau:

Trukmės nustatymas	Intervalas
0-1 minutė	5 sekundės
1-5 minutės	10 sekundžių
5-10 minučių	30 sekundžių
10-30 minučių	1 minutė
30-95 minutės	5 minutės

4.2.3 Mikrobangų krosnelės klaviatūros naudojimo instrukcijos

Tvarka	Ekranas	Mikrobangų galia
1	P100	100 %
2	P80	80 %
3	P50	50 %
4	P30	30 %
5	P10	10 %

4. 3. Maisto gamyba įjungus grilio arba kombinacijos režimą





1. Paspauskite mygtuką  (Grill/Combination) (Grilis / kombinacija) ir LED ekrane bus rodoma „G“. Dar kartą paspauskite mygtuką  (Grill/Combination) (Grilis / kombinacija) arba pasukdami  pasirinkite norimą galią. Kiekvieną kartą paspaudus mygtuką bus atitinkamai rodoma „G“, „C-1“ arba „C-2“.
2. Paspauskite mygtuką  (Start/+30 Sec./Confirm) (Grilis / kombinacija), kad patvirtintumėte, ir pasukdami  nustatykite gaminimo laiką nuo 0:05 iki 95:00.
3. Dar kartą paspauskite mygtuką  (Start/+30 Sec./Confirm) (Grilis / kombinacija), kad pradėtumėte gaminti.



Pavyzdys: jei norite 10 minučių naudoti 55 % mikrobangų galios ir 45 % grilio galios (C-1), atlikite šiuos veiksmus.

1. Vieną kartą paspauskite mygtuką  (Grill/Combination) (Grilis / kombinacija) ir LED ekrane bus rodoma „G“.

4 Naudojimas

2. Dar kartą paspauskite mygtuką  (Grill/Combination) (Grilis / kombinacija) arba pasukdami  pasirinkite 1 kombinacijos režimą.
3. Paspauskite mygtuką  (Start/+30Sec./Confirm) (Pradėti / +30 sek. / patvirtinti), kad patvirtintumėte, ir ekrane bus rodoma „C-1“.
4. Sukdami  nustatykite gaminimo laiką, kol krosnelė rodytų 10:00.
5. Paspauskite mygtuką  (Start/+30 Sec./Confirm) (Pradėti / +30 sek. / patvirtinti), kad pradėtumėte gaminti.

4.3.1 (Grilis / kombinacija) Klaviatūros naudojimo instrukcijos

Tvarka	Ekranas	Mikrobangų galia	Grilis /jungti
1	G	0 %	100 %
2	C-1	55 %	45 %
3	C-2	36 %	64 %





Praėjus pusei griliui skirto laiko, krosnelė suskamba du kartus. Tai yra normalu. Norėdami geresnio grilio efekto, apverskite maistą, uždarykite dureles ir paspauskite mygtuką (Start/+30Sec./Confirm) (Pradėti /+ 30 sek. / patvirtinti). Jei neatliekama jokia operacija, krosnelė veiks toliau.

4.4 Greita pradžia

1. Veikiant budėjimo režimu paspauskite mygtuką  (Start/+30Sec./Confirm) (Pradėti / +30 sek. / patvirtinti), kad pradėtumėte gaminti 100 % mikrobangų galia. Kiekvieną kartą paspaudus



mygtuką, gaminimo laikas pailgės 30 sek., kol pasieks 95 min.

2. Naudojant kepimo mikrobangomis, kepimo grilyje ir kombinuoto kepimo arba atitirpdymo pagal laiką režimus, laikas pailgės 30 sek. kiekvieną kartą, kai paspauskite mygtuką  (Start/+30 Sec./Confirm) (Pradėti / +30 sek. / patvirtinti).
3. Veikiant budėjimo režimu, pasukite  prieš laikrodžio rodyklę ir nustatykite laiką, kad būtų pradėtas gaminimas 100 % mikrobangų galia, ir dar kartą paspauskite  (Start/+30Sec./Confirm) (Pradėti / +30 sek. / patvirtinti), kad pradėtumėte gaminti.



Jei pasirinkę automatinį meniu ir atitirpdymo pagal svorį režimus paspauskite mygtuką  (Start/+30Sec./Confirm) (Pradėti /+ 30 sek. / patvirtinti), maisto gaminimo laikas pailgės.



4.5 Atitirpdymas pagal svorį

1. Vieną kartą paspauskite mygtuką  (Thawing by weight) (Atitirpdymas pagal svorį).
2. Pasukdami  pasirinkite maisto svorį nuo 100 iki 2 000 g.
3. Paspauskite mygtuką  (Start/+30 Sec./Confirm) (Pradėti / +30 sek. / patvirtinti), kad pradėtumėte atitirpdyti.

4.6 Atitirpdymas pagal laiką



1. Vieną kartą paspauskite mygtuką  (Thawing by time) (Atitirpdymas pagal laiką).

4 Naudojimas

2. Pasukdami  pasirinkite atitirpdymo laiką. Maksimalus laikas – 95 minutės.
3. Paspausite mygtuką  (Start/+30 Sec./ Confirm) (Pradėti / +30 sek. / patvirtinti), kad pradėtumėte atitirpdyti. Atitirpdymo galia yra P30 ir jos pakeisti negalima.

4.7 Virtuvinis laikmatis (skaitiklis)

Jūsų krosnelėje yra automatinis skaitiklis, nesu-sietas su krosnelės funkcijomis, jį galima naudoti atskirai virtuvės reikmėms (maksimaliai galima nu-statyti 95 min.).

1. Vieną kartą paspausite mygtuką  (Kitchen Timer/Clock) (Virtuvės laikmatis / laikrodis) ir LED ekrane bus rodoma „00:00“.
2. Pasukdami  nustatykite tinkamą laiką.
3. Paspausite mygtuką  (Start/+30 Sec./ Confirm) (Pradėti / +30 sek. / patvirtinti), kad patvirtintumėte nustatymą.
4. Kai atgalinis skaičiavimas nuo įvesto laiko pasiekia 00:00, 5 kartus suskamba garsinis signalas. Jei nustatytas laikas (24 val. sistema), LED ekrane bus rodomas esamas laikas.

Norėdami bet kuriuo metu sustabdyti atgalinį laikmatį, paspausite  (Stop/Cancel) (Stabdyti / atšaukti).





Virtuvinio laikmačio veikimo prin-cipas skiriasi nuo 24 valandų siste-mos. Virtuvinis laikmatis – tai tik laikmatis.

4.8 Automatinis meniu





1. Pasukdami  pagal laikrodžio rodyklę, pasirinkite norimą meniu. Bus rodomi meniu nuo

„A-1“ iki „A-8“: pica, mėsa, daržovės, makaronai, bulvės, žuvis, gėrimai ir kukurūzų spragėsiai.

2. Paspausite mygtuką  (Start/+30 Sec./ Confirm) (Pradėti / +30 sek. / patvirtinti), kad patvirtintumėte.
3. Pasukite  ir pasirinkite numatytąjį svorį pagal meniu lentelę.
4. Paspausite mygtuką  (Start/+30 Sec./ Confirm), kad pradėtumėte gaminti.



Pavyzdys: jei norite panaudoti automatinį meniu iškepti 350 g žu-vies:

1. Sukite  pagal laikrodžio rodyklę, kol ekrane bus rodoma „A-6“.
2. Paspausite mygtuką  (Start/+30 Sec./ Confirm) (Pradėti / +30 sek. / patvirtinti), kad patvirtintumėte.
3. Sukdami  pasirinkite žuvies svorį, kol ekrane bus rodoma 350.
4. Paspausite mygtuką  (Start/+30 Sec./ Confirm), kad pradėtumėte gaminti.

4.8.1 Automatinės maisto gamybos meniu

Meniu	Svoris	Ekranas
A-1 Pica	200 g	200
	400 g	400
A-2 Mėsa	250 g	250
	350 g	350
	450 g	450
A-3 Daržovės	200 g	200
	300 g	300
	400 g	400

4 Naudojimas

A-4 Makaronai	50 g (su 450 ml šalto vandens)	50
	100 g (su 800 ml šalto vandens)	100
A-5 Bulvės	200 g	200
	400 g	400
	600 g	600
A-6 Žuvis	250 g	250
	350 g	350
	450 g	450
A-7 Gėrimai	1 stiklinė (120 ml)	1
	2 stiklinės (240 ml)	2
	3 stiklinės (360 ml)	3
A-8 Spraginti kukurūzai	50 g	50
	100 g	100

4.9 Maisto gamyba keliais etapais

Vienu metu galima nustatyti daugiausia 2 maisto gamybos etapus. Jei vienas iš etapų yra atitirpdymas, jis turi būti nustatytas kaip pirmas etapas.



Jei norite atitirpdyti maistą 5 minutes, o vėliau kepti jį 7 minutes, naudojant 80 % mikrobangų galią, atlikite šiuos veiksmus:

1. Vieną kartą nuspauskite mygtuką (Thawing by time) (Atitirpdymas pagal laiką).
2. Norėdami pasirinkti atitirpymo laiką, sukite , kol ekrane pasirodys „05:00“.
3. Vieną kartą paspaudus (Microwave) (Mikrobangos), ekrane pasirodys „P100“.
4. Norėdami nustatyti 80 % mikrobangų galią, dar kartą paspauskite (Microwave) (Mikrobangos) ar pasukite .

5. Norėdami patvirtinti, nuspauskite mygtuką (Start/+30Sec./Confirm) (Pradėti /+ 30 sek. / patvirtinti), ir ekrane pasirodys „P80“.
6. Norėdami nustatyti kepimo laiką, sukite kol ekrane pasirodys „7:00“.
7. Norėdami pradėti gaminti, paspauskite mygtuką (Start/+30Sec./Confirm) (Pradėti /+ 30 sek. / patvirtinti). Iškart po pirmo etapo ir atgalinės atitirpymo laiko atskaitos pradžios įsijungs garso signalas. Signalas vėl įsijungs įvedus antrą maisto gamybos etapą. Maisto gamybos laikui pasibaigus, signalas skambės 5 kartus.

4.10 Užklauso funkcija

1. Pasirinkę mikrobangų, grilio ir kombinacijos režimus, paspauskite (Microwave) (Mikrobangos) ar (Grill/Combination) (Grilis / kombinacija), ir 3 sekundes bus rodomas dabartinis galios lygis. Po 3 sekundžių krosnelė grįš į ankstesnį režimą.
2. Ruošdami maistą, nuspauskite mygtuką (Kitchen Timer/Clock) (Virtuvės laikmatis / laikrodis), ir 3 sekundes bus rodomas dabartinis laikas.

4.11 Apsauga nuo vaikų

1. **Užraktas:** Krosnei veikiant budėjimo režimu, 3 sekundes palaikykite paspaudę mygtuką (Stop/Cancel) (Išjungti / atšaukti), kol pasigirs garsinis signalas, nurodantis, kad apsauga nuo vaikų įjungta. Jei laikas jau nustatytas, bus rodomas ir dabartinis laikas; kitu atveju LED ekrane bus rodoma .

4 Naudojimas

2. **Atrakinimas:** Norėdami išjungti apsaugą nuo vaikų, 3 sekundes palaikykite paspaudę mygtuką  (Stop/Cancel) (Išjungti / atšaukti), kol pasigirs ilgas pyptelėjimas, nurodantis, kad apsauga nuo vaikų išjungta.

4.12 Krosnelės durelių atidarymas

Nuspauskite  (Open door) (Atidaryti dureles) ir durelės atsidarys.



Jei MGB 25333 BG modelio mikrobangų krosnelės durelių neįmanoma atidaryti mygtuku (Open door) (Atidaryti dureles) (pvz., dėl elektros energijos atjungimo), jas atidaryti galite vakuuminio keltuvu, kuris naudojamas durelėms atidaryti rankiniu būdu.

5.1 Valymas



ĮSPĖJIMAS: Niekada nenaudokite benzino, tirpiklių, šveičiamųjų valymo priemonių, metalinių daiktų ar šepėčių kietais šeriais prietaisui valyti.



ĮSPĖJIMAS: Niekada nemerkite prietaiso ar jo maitinimo laido į vandenį ar kokį nors kitą skystį.

1. Išjunkite prietaisą ir ištraukite jo kištuką iš sieninio lizdo.
2. Palaukite, kol prietaisas visiškai atvės.
3. Palaikykite krosnelės švarą. Jei krosnelės sienelės buvo aptaškytos maistu ar viduje išsiliejo skysčiai, nuvalykite juos drėgna šluoste. Jei krosnelė tampa labai nešvari, naudokite švelnaus poveikio valiklį. Venkite purškalių ir kitų šiurkščių valiklių, antraip ant durelių paviršiaus gali likti dėmių ir matinių patakų.
4. Išorinius krosnelės paviršius valykite drėgna šluoste. Norėdami išvengti žalos veikiančioms krosnelės dalims, neleiskite kad pro ventilacijos angas į vidų patektų vanduo.
5. Norėdami pašalinti išsiliejusio ir taškomo maisto paliktas dėmes, abi durelių puses ir stiklą, durelių tarpiklius ir dalis šalia tarpiklių dažniau valykite drėgna šluoste. Nenaudokite šveičiamųjų valymo priemonių.
6. Neleiskite valdymo skydeliui sušlapti. Valykite minkšta drėgna šluoste. Palikite krosnelės dureles atviras, kad valydami valdymo skydelį netyčia neįjungtumėte krosnelės.
7. Jei viduje arba aplink dureles kaupiasi garai, nuvalykite juos minkšta šluoste. Tai gali įvykti, kai mikrobangų krosnelė veikia esant labai drėgnai aplinkai. Tai visiškai normalu.
8. Kai kuriais atvejais jums gali tekti išimti stiklinį padėklą ir jį išvalyti. Nuplaukite padėklą šiltu muiluotu vandeniu arba indaplovėje.
9. Reguliariai valykite ritininį žiedą ir krosnelės apačią, kad būtų išvengta pernelyg didelio triukšmo. Krosnelės apačią pakanka nuvalyti švelnaus poveikio valikliu. Ritininį žiedą plaukite šiltu muiluotu vandeniu arba indaplovėje. Ištraukę ir išplovę ritininį žiedą, įsitikinkite, kad jūs tiksliai įstatėte jį atgal reikiamoje padėtyje.
10. Norėdami pašalinti nemalonius kvapus, įdėkite stiklinę vandens ir sulčių ir citrinos žievelę į gilų dubenį, kuris tinka naudoti mikrobangų krosnelėje, ir įjunkite krosnelę 5 minutėms mikrobangų režimu. Po to nušluostykite ir nusauskite minkšta šluoste.
11. Prašome kreiptis į įgaliotą aptarnavimo centrą, jei reikės pakeisti krosnelės lemputę.
12. Krosnelė turi būti reguliariai valoma ir visi maisto likučiai turi būti pašalinami. Nešvarumai gali sukelti paviršiaus defektus. Tai gali neigiamai paveikti prietaiso veikimo laiką bei sukelti riziką.
13. Prašome neišmesti šio prietaiso kartu su įprastomis buitinėmis atliekomis; pasenusios mikrobangų krosnelės turi būti perduodamos specialiems atliekų centrams, kuriais turi pasirūpinti savivaldybės.
14. Kai mikrobangų krosnelė naudojama grilio režimu, gali kilti šiek tiek dūmų, taip pat gali būti juntamas kvapas. Po tam tikro naudojimo laiko jie turėtų išnykti.

5.2 Saugojimas

- Jeigu prietaiso ilgai nenaudosite, padėkite jį į saugią vietą.
- Patikrinkite, ar prietaisas yra atjungtas nuo elektros tinklo, atvėsęs ir visiškai sausas.
- Prietaisą laikykite vėsioje, sausoje vietoje.
- Saugokite prietaisą nuo vaikų.

6 Trikčių šalinimas

Normalus	
Veikianti mikrobangų krosnelė gali sukelti TV signalo trukdžius.	Veikianti mikrobangų krosnelė gali sukelti TV ar radijo signalo trukdžius. Jie yra panašūs į trikdžius, sukeltus mažų elektrinių prietaisų, pavyzdžiui, maišytuvo, dulkių siurblio ar elektrinio ventiliatoriaus. Tai visiškai normalu.
Krosnelės lemputė yra neryški.	Gaminant maistą mikrobangų krosnelėje mažai energijos vartojančiu režimu, krosnelės lemputė gali būti neryški. Tai visiškai normalu.
Ant durelių kaupiasi garai, iš ventilacinės angos kyla karštas oras.	Kepimo metu nuo maisto gali kilti garai. Nors didesnė šių garų dalis ištraukiama pro ventilacinės angas, Dalis jų gali kauptis vėsioje vietoje, pavyzdžiui, ant krosnelės durelių. Tai visiškai normalu.
Krosnelė įjungta atsitiktinai, be maisto joje.	Neleidžiama įjungti prietaiso, jei jo viduje nėra maisto. Tai labai pavojinga.

Problema	Galima priežastis	Sprendimas
Neįmanoma įjungti krosnelės.	(1) Maitinimo kabelis nėra tinkamai prijungtas.	Atjunkite. Prijunkite vėl po 10 sekundžių.
	(2) Perdegė saugiklis ar buvo aktyvuotas elektros grandinės pertraukiklis.	Pakeiskite saugiklį arba atitaisykite elektros grandinės pertraukiklį (remontas atliekamas profesionalių mūsų įmonės darbuotojų).
	(3) Problema su elektros lizdu.	Patikrinkite lizdą, panaudodami kitus elektros prietaisus.
Krosnelė nekaista.	(4) Durelės netinkamai uždarytos.	Tinkamai uždarykite dureles.
Mikrobangų krosnei veikiant, stiklinis padėklas kelia triukšmą.	(5) Ant padėklo ir krosnelės apačioje yra nešvarumų.	Norėdami išvalyti nešvarumus, žr. skyrių „Valymas ir priežiūra“.
Rodomas pranešimas apie E-3 klaidą ir krosnelė neveikia (modeliui MGB 25333 BG).	(6) Krosnelės durelės neatsidaro (dėl blokavimo, žemos įtampos ir t. t.).	Atjunkite. Prijunkite vėl po 10 sekundžių.

Lugege esmalt seda kasutusjuhendit.



Hea klient!

Täname, et valisite Beko seadme. Loodetavasti saate parimad tulemused, kuna see toode on valmistatud väga kvaliteetselt ja uusima tehnoloogiaga. Selleks tutvuge enne toote kasutamist hoolikalt kasutusjuhendi ja kõigi kaasasolevate dokumentidega ning hoidke need tuleviku tarbeks alles. Kui annate toote üle kellelegi teisele, andke kaasa ka kasutusjuhend. Järgige kõiki juhiseid, pöörates tähelepanu kasutusjuhendis toodud teabele ja kõikidele hoiatustele.

Pidage meeles, et see kasutusjuhend võib kehtida ka teiste mudelite kohta. Mudelitevahelisi erinevusi on kasutusjuhendis selgelt kirjeldatud.

Sümbolite tähendused

Selle kasutusjuhendi erinevates jaotistes kasutatakse järgmisi sümboleid.

	Oluline teave ja kasulikud nõuanded.
	Hoiatused elu ja vara suhtes ohtlike olukordade kohta.
	Hoiatus tuliste pindade kohta.



See seade on valmistatud keskkonnahoidlikus tänapäevases tehases loodust kahjustamata

Käesolev jaotis sisaldab ohutusjuhiseid, mis aitavad teil vältida tuleohtu, elektrilööke, kokkupuutumist lekkinud mikrolaineenergiaga, kehavigastusi ja varalist kahju. Nende juhiste eiramisel kaotab antud garantii kehtivuse.

1.1 Üldine ohutus

- Beko mikrolaineahi vastab kehtivatele ohutusstandarditele, seejärel tuleb alati, kui seadmel või selle toitejuhtmel esineb kahjustusi, vastav seade remontida või välja vahetada edasimüüja, teeninduskeskuse, spetsialisti või autoriseeritud teeninduse poolt, et igasugused ohud oleks välistatud. Puudulikud või oskamatud remonditööd võivad olla ohtlikud ja põhjustada ohtusid ka kasutajale.
- Ärge proovige ahju käivitada ajal, mil selle uks on lahti - vastasel juhul võite kokku puutuda kahjuliku mikrolaine-energiaga. Turvalukke ei tohi eemaldada ega rikkuda.
- Ärge paigutage esemeid ahju esikülje ja ukse vahele. Ärge laske sulgivatele pindadele koguneda mustuse või puhastusvahendi jääke.
- Igasugused hooldustööd, mille käigus on vaja eemaldada mikrolaine-energia eest kaitsev kate, peab läbi viima volitatud isik/teenindus. Igasugune muu lähenemine on ohtlik.
- Teie toode on loodud kodus toidu küpsetamiseks, soojendamiseks ja sulatamiseks. Seda ei tohi kasutada ärilistel eesmärkidel. Toote valmistaja ei vastuta valesti kasutamisest põhjustatud kahjude eest.
- Ärge kasutage seda seadet välitingimustes, vannitubades, niisketes keskkondades ega kohtades, kus see võib märjaks saada.
- Valmistaja ei vastuta ega anna garantiisid kahjude osas, mis on põhjustatud seadme valesti või ebasobivatel eesmärkidel kasutamisest.
- Ärge proovige seadet lahti võtta. Valmistaja ei anna garantiisid kahjude osas, mis on põhjustatud seadme valesti kasutamisest.
- Kasutage ainult valmistaja poolt soovitatud originaalosi.
- Ärge jätke töötavat seadet järelvalveta.

- Kasutage seadet alati stabiilsel, lamedal, puhtal, kuival ja libisemis-kindlal pinnal.
- Seadet ei tohi kasutada välise taimeri või eraldi kaugjuhtimissüsteemiga.
- Enne seadme esmakordset kasutamist puhastage kõik selle osad. Vaadake palun lähemalt jaotisest "Puhastamine ja hooldus".
- Kasutage seadet ainult ettenähtud eesmärkidel ja vastavalt käesolevale juhendile. Ärge kasutage seadmel abrasiivseid materjale ega auru.
- See ahi on mõeldud spetsiaalselt toidu soojendamiseks ja küpsetamiseks. See ei ole tehtud tööstuslikuks või laboratoorseks kasutamiseks.
- Ärge kasutage seda seadet riiete või käterätikute kuivatamiseks.
- Seade muutub kasutamise ajal väga tuliseks. Hoiduge ahju sisemuses olevate tuliste osade puudutamisest.
- Teie ahi ei ole loodud ühegi elusolendi kuivatamiseks.
- Tühja ahju ei tohi käivitada.
- Soojendatud toidult nõudele üle kanduva soojuse mõjul võivad nõud kuumeneda. Nõude hoidmiseks võib vaja minna ahjukindaid.
- Nõude sobivust mikrolaineahjus kasutamiseks tuleb eelnevalt kontrollida.
- Ärge paigutage ahju pliidile või muule kuumust genereerivale pinnale. Vastasel juhul võib seade kahjustuda ja sellele antud garantii kaotada kehtivuse.
- Mikrolaineahju ei tohi paigutada kappi, mis ei vasta paigaldusjuhistes toodud nõuetele.
- Pärast toidu küpsetamist võib katte või fooliumi alt eralduda auru.
- Kasutage igasuguse soojendatud toidu väljavõtmisel kindaid.
- Seadme kasutamise ajal võib seade ise või mõni selle ligipääsetav pind olla väga kuum.
- Seadme kasutamise ajal võib selle uks ja välimine klaas olla väga kuum.
- Veenduge, et teie toitevool vastab seadme andmesildil toodud andmetele. Ainus viis seadme vooluvõrgust eemaldamiseks on toitejuhtme pistiku välja võtmine kontaktist.
- Kasutage seadet ainult koos maandatud pistikupesaga.
- Ärge kasutage seadet, kui toitejuhe või seade ise on kahjustatud.
- Ärge kasutage seda seadet pikendusjuhtmega.

- Ärge puudutage seadet või selle pistikut niiske või märja käega.
- Paigutage seade nii, et pistikule oleks alati võimalik ligi pääseda.
- Toietjuhtme kahjustumise vältimiseks hoiduge selle pigistamisest, murdmisest või hõõrumisest vastu teravaid servi. Hoidke toitejuhe eemal kuumadest pindadest ja lahtisest tulest.
- Veenduge, et ei oleks toitejuhtme kogemata tõmbamise või selle taha komistamise ohtu seadme töötamise ajal.
- Enne iga puhastamist ja ajal, kui seadet ei kasutata, eemaldage toitejuhe vooluvõrgust.
- Seadme eemaldamiseks vooluvõrgust ärge sikutage toitejuhet, samuti ärge mähkige toitejuhet ümber seadme.
- Ärge uputage seadet, toitejuhet ega kontakti vette ega ühtegi muusse vedelikku. Ärge hoidke neid ka jooksva vee all.
- Kui kuumutate toitu plast- või paberanumates, kontrollige ahju regulaarselt, sest need võivad süttida.
- Enne mikrolaineahjus kasutamiseks sobivate paber- või kilekotide paigutamist ahju, eemaldage traadid ja/või metallidetailid.
- Kui näete suitsu, lülitage seade välja või eemaldage vooluvõrgust ja hoidke uks suletuna, et vältida süttimise võimalus.
- Ärge kasutage ahju sisemust millegi hoiustamiseks. Ärge jätke paberesemeid, toiduvalmistamismaterjale ega toitu ahju sisse ajaks, mil ahju ei kasutata.
- Söötmisspudeleid ja imikutoidupurke tuleb enne tarbimist segada või raputada ja nende temperatuuri kontrollida, et vältida põletusi.
- See on grupi 2 klass B ISM seade. Gruppi 2 kuuluvad kõik ISM (tööstuslikud, teaduslikud ja meditsiinilised) seadmed, kus raadiosageduslik energia on tahtlikult loodud ja/või kasutatakse elektromagnetilist kiirgust materjali töötlemiseks ja sädeerosioon seadmeid.
- Klass B seadmed on seadmed, mis sobivad kasutamiseks koduses majapidamises ja on otse ühendatud madalpinge-toitevõrgustikku.
- Seadme uks või välispind võib kasutamise käigus kuumeneda.
- Vedelikke ega muid toiduaineid ei tohi kuumutada kinnises anumal, sest sellega kaasneb plahvatuse oht.

- Jookide kuumutamisel mikrolaineahjus võib jook pärast ahjust välja võtmist loksutamisel keema minna, seepärast olge anumate käes hoidmisel ettevaatlikud.
- Ärge praadige ahjus midagi. Kuum õli võib kahjustada ahju materjale ja osi, ning võib põhjustada nahapõletust.
- Paksu koorikuga toiduainetele, nagu kartulid, suvikõrvitsad, õunad ja kastanid tuleb augud sisse teha.
- Seade peab olema paigutatud nii, et selle tagakülg on seina suunas.
- Kui uks või uksetihendid on kahjustatud, ei tohi ahju kasutada seni, kuni kvalifitseeritud isik on selle remontinud.
- Enne seadme liigutamist kinnitage pöördalus paigale, et vältida selle kahjustumist.
- Ärge kasutage mikrolaineahju toorete munade soojendamiseks ei koorega ega kooreta.
- Ärge eemaldage seadme taga ja külgedel asuvaid osi, mis tagavad minimaalse nõutud õhu ringluseks vajaliku vahemaa kapi seinte ja seadme vahel.
- Mikrolaineahi on ette nähtud kasutamiseks ainult sisseehitatud ahjuna.
- Ärge kasutage ahju ühelgi muul otstarbel peale ettenähtud kasutusalala.
- Ärge kasutage seadet soojusallikana.
- Mikrolaineahi on mõeldud ainult toidu sulatamiseks, küpsetamiseks ja hautamiseks.
- Ärge küpsetage toitu üle - selle tagajärjeks võib olla tulekahju.
- Ärge kasutage seadme puhastamiseks auru abil töötavaid puhastusseadmeid.
- Kui seadet kasutatakse laste või piiratud füüsiliste, sensoorsete või vaimsete võimetega isikute läheduses, on soovitatav olla äärmiselt ettevaatlik.
- Lapsed alates 8. eluaastast ja füüsilise, sensoorse või vaimupuudega isikud, samuti puudulike teadmiste ja kogemustega isikud tohivad seadet kasutada tingimusel, et nad teevad seda järelevalve all või neile on selgitatud seadme ohutut kasutamist ning mõistavad seadme kasutamisega seotud ohte. Lapsed ei tohi seadmega mängida. Lapsed ei tohi ilma vanemate järelevalveta läbi viia seadme puhastamise ja kasutajahoolduse protseduure.

- Lämpumisoht! Hoidke pakkematerjale väljaspool laste käeulatus.
- Lapsed tohivad ahju kasutada ilma järelevalveta ainult juhul, kui neid on piisavalt juhendatud nii, et nad suudavad kasutada ahju ohutul viisil ja mõistavad väärkasutamisega seotud ohte.
- Suure kuumuse tõttu, mis tekib ahju kasutamisel grilli ja kombinieritud režiimis, tohivad lapsed neid režiime kasutada ainult täiskasvanu järelevalve all.
- Hoidke toodet ja selle toitejuhet kohas, kus see ei ole kättesaadav alla 8 aasta vanustele lastele.
- Seadme kasutamise ajal võib seade ise või mõni selle ligipääsetav pind olla väga kuum. Hoidke lapsed eemal.

1.2 WEEE direktiivi täitmine ja romuseadme kõrvaldamine:

Seade vastab Euroopa Liidu WEEE direktiivile (2012/19/EL). Seadmel on elektri- ja elektroonikaseadmete jäätmete (WEEE) liigiti kogumise tähis.

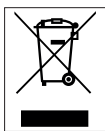

See sümbol näitab, et toodet ei utiliseerita pärast selle eluea lõppu koos muu olmeprügiga. Kasutatud toode tuleb tagastada ametlikku elektri- ja elektroonikatoodete käitluse kogumispunkti. Selliste kogumispunktide leidmiseks pöörduge palun kohalike ametivõimude või toote teile müünud jaemüüja poole. Igal majapidamisel on vanade seadmete tagastamisel

ja taaskäitlusse suunamisel oluline roll. Kasutatud seadme korrektne käitlemine aitab ära hoida negatiivseid tagajärgi keskkonna ja tervise jaoks.

1.3 RoHS-direktiivi täitmine:

Seade vastab Euroopa Liidu RoHS-direktiivile (2011/65/EL). See ei sisalda direktiivis mainitud kahjulikke ja keelatud materjale.

1.4 Teave pakendi kohta



Vastavalt meie riiklike seadusandlusele on toote pakend valmistatud taaskasutatavatest materjalidest. Ärge visake pakkematerjale tavalise olmeprügi või muude jäätmete hulka. Viige need kohaliku omavalitsuse poolt määratud pakendikogumispunkti.

2 Teie mikrolaineahi

2.1 Ülevaade

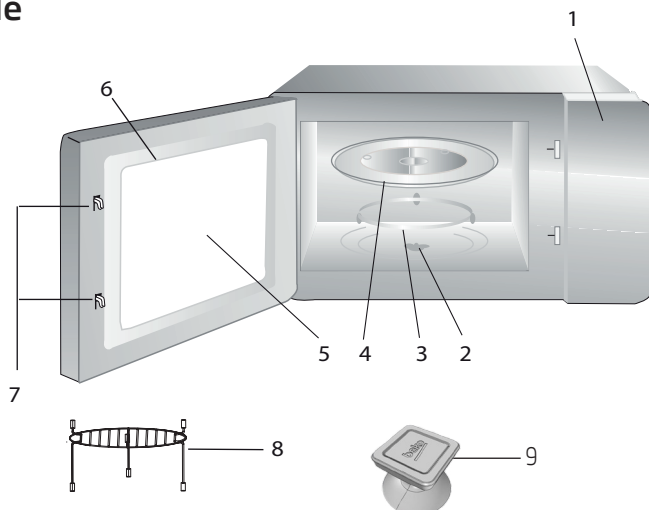

2.1.1. Juhtseadmed ja osad

1. Juhtpaneel
2. Pöördaluse telg
3. Pöördaluse tugi
4. Klaasplaat
5. Ahju aken
6. Uksesüsteem
7. Ukse turvaluku süsteem
8. Grillrest (kasutamiseks ainult grillifunktsioonis, paigutada klaasplaadi peale)
9. Vaakumhaarats ukse käsitsi avamiseks (mudelil MGB 25333 BG.)

2.1.2. Tehnilised andmed

Energiatarve	230 V~50 Hz, 1450 W (Mikrolaineahi) 1000 W (Grill)
Väljund	900 W
Töösagedus	2450 MHz
Välismõõdud	388 mm (K) / 595 mm (L) / 400 mm (S)
Ahju sisemõõdud	206 mm (K) / 328 mm (L) / 368 mm (S)
Ahju maht	25 liitrit
Netokaal	18,5 kg

Tootel olevatel märgistustel või tootega kaasas olevas dokumentatsioonis toodud väärtused on saadud laboritingimustes, järgides vastavaid standardeid. Need väärtused võivad seadme kasutamisest ning keskkonnatingimustest sõltuvalt kõikuda. Vooluväärtused on testitud 230V juures.

2.1.3 Pöördaluse paigaldamine

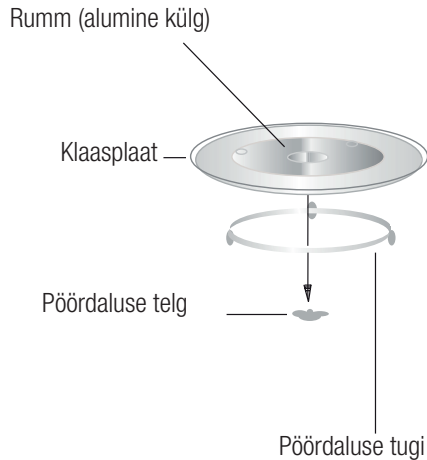

- Ärge asetage klaasplaati tagurpidi. Klaasplaat peab asetsema vabalt.
- Toidu valmistamisel tuleb alati kasutada nii klaasplaati kui ka pöördaluse tuge.
- Igasugune toit ja toidu anumad tuleb toidu valmistamiseks alati paigutada klaasplaadile.
- Kui klaasplaat või pöördaluse tugi on pragunenud või katki, pöörduge lähimasse volitatud teeninduskeskusse.

3.1 Paigaldus ja ühendamine

- Eemaldage igasugused pakkematerjalid ja lisandid. Kontrollige, et ahjul ei ole kahjustusi, näiteks mõlke, ja et uks on terve. Kui ahi on kahjustatud, ärge paigaldage seda.
- Eemaldage mikrolaineahju kapi pinnalt igasugune kaitsekile.
- Ärge eemaldage helepruuni Mica katet, mis on ahju avausse kinnitatud magnetroni kaitseks.
- See seade on mõeldud ainult koduseks kasutamiseks.
- See ahi on ette nähtud kasutamiseks ainult sisseehitatud ahjana. See ei ole mõeldud kasutamiseks laua peal või kapis.
- Palun järgige paigaldamise erijuhiseid.
- Seadme võib paigaldada 60 cm laiusse seinale kinnitatud kappi (sügavusega vähemalt 55 cm ja kõrgusega põrandast 85 cm).
- Seade on varustatud pistikuga ja seda tohib ühendada ainult korralikult paigaldatud maandatud kontakti.
- Toitevool peab vastama toote andmesildil toodud pingele.
- Kontakti paigaldust ja ühendusjuhtme asendust tohivad teha ainult volitatud teenindustöötajad. Kui kontakt ei ole peale paigaldamist enam kättesaadav, peab paigaldusküljel paiknema vähemalt 3 mm eraldusega multipolaarne katkestusseade.
- Adapterite, mitmesuunaliste kontaktide ja pikendusjuhtmete kasutamine on keelatud. Ülekoormamise tagajärjeks võib olla tuleoht.



Ligipääsetav pind võib seadme töö ajal kuum olla.



Jätke toitejuhe vabaks ja ärge painutage seda.

3 Paigaldus ja ühendamine

3.2 Sisseehitatud ahju paigaldus

3.2.1 Mööbli mõõdud sisseehitatud ahju paigaldamisel

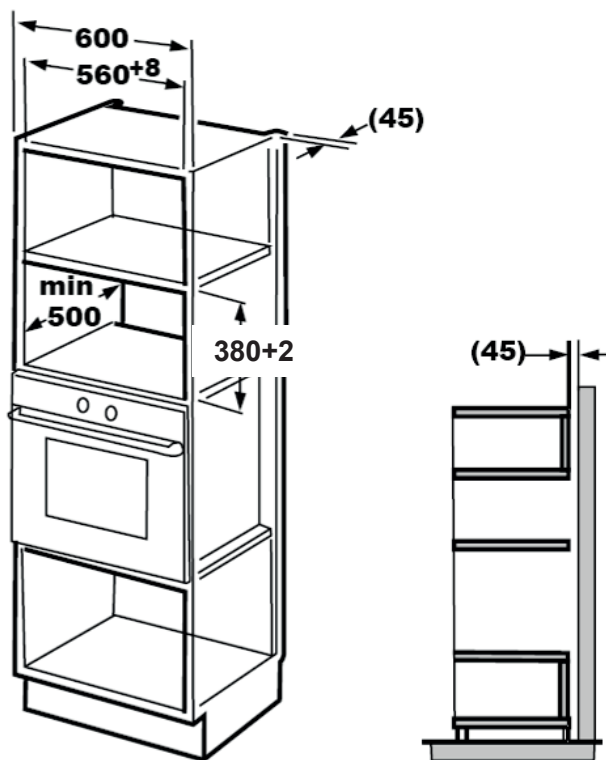

3 Paigaldus ja ühendamine

3.2.2 Kapi ettevalmistamine

1. Lugege kapi alakülje mallil toodud juhiseid ja paigutage mall kapi alumisele tasapinnale.

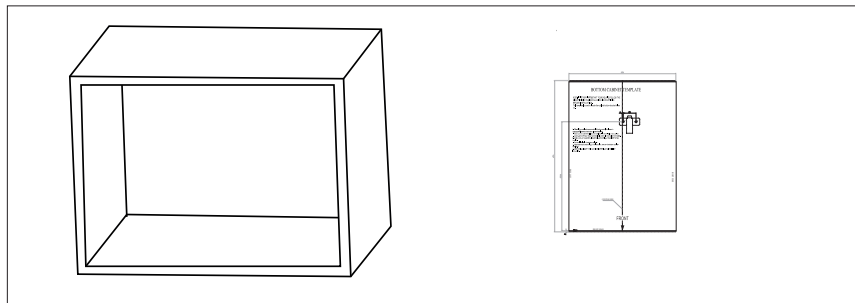

2. Tehke kapi alumisele tasapinnale märgid malli "a" märkide järgi.

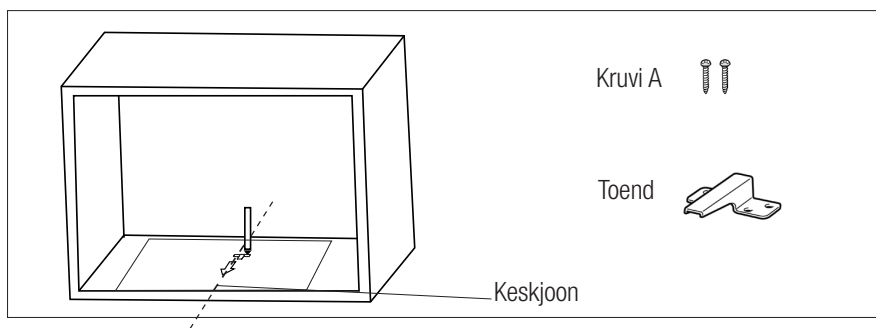

3. Eemaldage kapi alakülje mall ja kinnitage toend kruviga A.

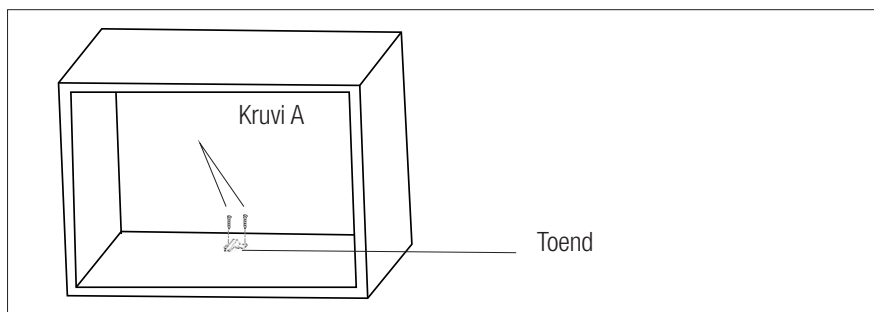

3 Paigaldus ja ühendamine

3.2.3 Ahju fikseerimine

1. Paigutage ahi kapi sisse.

- Veenduge, et ahju tagakülj on toendi külge lukustunud.
- Jätke toitejuhe vabaks ja ärge painutage seda.

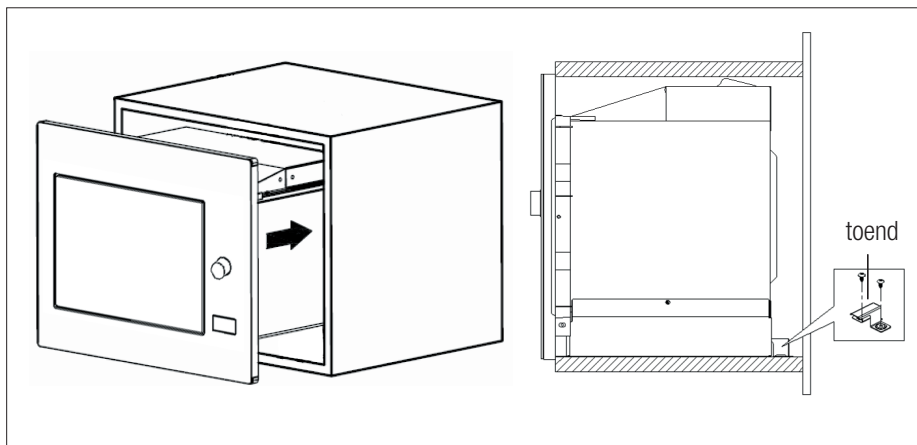

2. Avage uks, kinnitage ahi kruvi B abil läbi paigaldusaugu kapi külge. Seejärel kinnitage plastikust katteraam paigaldusaugu peale.

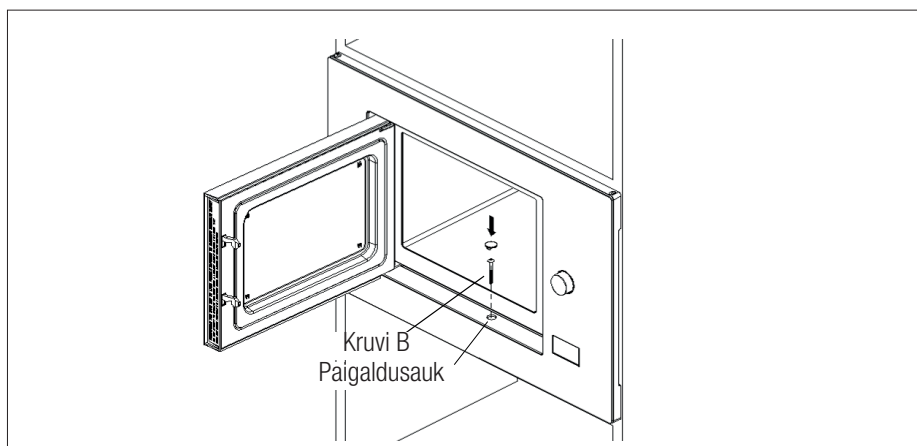

3.3 Raadiohäiringud



Mikrolaineahju töö võib põhjustada häiringuid raadio, televiisori ja muude sarnaste seadmete töös.

- Paigutage ahi raadiotest ja televiisoritest võimalikult kaugemale. Mikrolaineahju töö võib põhjustada raadio- või telesignaali häiringuid. 2. Ühendage oma ahi standardsesse kodukontakti. Kontrollige, et volutugevus ja sagedus vastavad seadme andmeplaadil toodud volutugevusele ja sagedusele.
- Häiringute esinemisel on võimalik neid vähendada või elimineerida järgmistel viisidel:
- Puhastage ahju uks ja tihendi pind.
- Muutke raadio- või televisiooniantenni asendit.
- Muutke ahju asendit vastuvõtja suhtes.
- Asetage mikrolaineahi vastuvõtjast kaugemale.
- Ühendage mikrolaineahi teise kontakti, nii et mikrolaineahi ja vastuvõtja oleks erineva vooluliinide küljes.

3.4 Mikrolainete abil toidu valmistamise põhimõtted

- Valmistage toit hoolikalt ette. Paigutage ülejäägid nõust väljapoole.
- Pöörake tähelepanu küpsetamisajale. Küpsetage kõige lühema määratud aja jagu ja kui sellest jääb väheks, lisage aega juurde. Üleküpsetatud toit võib põhjustada suitsu või ära kõrbeda.
- Katke toit küpsemise ajaks kinni. Toidu kinnikattamine aitab ära hoida pritsmeid ja tagada toidu ühtlase küpsemise.
- Selliste toitude nagu linnuliha või pihvide küpsetamisel mikrolaineahjus pöörake toitusid, et nende valmimine oleks kiirem. Suuremaid toite, nagu näiteks praade tuleb vähemalt üks kord pöörata.

- Selliseid toite nagu näiteks lihapallid tuleb poole küpsemise ajal ümber pöörata ja liigutada nõu äärtes olevad pallid keskele ja vastupidi.

3.5 Maandamisjuhised

Seade tuleb maandada. Sellel ahjul on olemas maandusjuhe koos maanduskontaktiga. Seade tuleb ühendada seinakontakti, mis on korrektselt paigaldatud ja maandatud. Maandussüsteem tagab elektrivoolule lühiühenduse korral lekkejuhtme ja vähendab elektrilöögi ohtu. Soovitame kasutada ainult ahjule pühendatud vooluringi. Kõrge pingega töötamine on ohtlik ja võib põhjustada tulekahju või muid õnnetusi, mis kahjustavad ahju.



HOIATUS! Maanduskontakti valesti kasutamine võib põhjustada elektrilööki.



Kui teil on maanduse ja elektriseadmete töö kohta küsimusi, konsulteerige palun kvalifitseeritud elektriku või teenindustöötajaga.



Seadme valmistaja ega edasimüüja ei võta mingisugust vastutust vigastuste või ahju kahjustuste eest, mis võivad tekkida ebakorrekse elektrühenduse tõttu.

3.6 Nõude kontrollimine

Ärge käivitage mikrolaineahju tühjal. Ainus erand sellele reeglile on nõude kontroll, millest räägib järgnev lõik. Teatud mitte-metallnõud võivad olla mikrolaineahjus kasutamiseks ebasobivad. Kui te ei ole kindel, kas nõu on mikrolaineahju jaoks sobiv, võite sooritada järgneva kontrolli.

1. Paigutage testitav nõu mikrolaineahju koos mikrolaineahju sobiva klaasiga, milles on 250 ml vett.
2. Käivitage mikrolaineahi maksimumvõimsusel 1 minutiks.

3 Paigaldus ja ühendamine

3. Jälgige hoolikalt kontrollitava nõu temperatuuri. Kui see soojeneb, ei sobi see mikrolaineahjus kasutamiseks.

4. Ärge jätke ahju tööle kauemaks kui 1 minut. Kui märkate üheminutilise töö käigus nõu kaardumist, seisake mikrolaineahi. Kaardumist põhjustavad nõud ei sobi mikrolaineahjus kasutamiseks.

Järgnev nimekiri on üldine juhispild, mille abil saate valida õiged nõud.

Toiduvalmistamisnõu	Mikrolaineahi	Grill	Kombineeritud
Kuumuskindel klaas	Jah	Jah	Jah
Mitte-kuumuskindel klaas	Ei	Ei	Ei
Kuumuskindel keraamika	Jah	Jah	Jah
Mikrolaineahjus kasutamiseks sobiv plastknõu	Jah	Ei	Ei
Paberist kööginõud	Jah	Ei	Ei
Metallalus	Ei	Jah	Ei
Metallist rest	Ei	Jah	Ei
Alumiiniumkile ja fooliumkatted	Ei	Jah	Ei
Vahtmaterjalid	Ei	Ei	Ei

4.1 Juhtpaneel

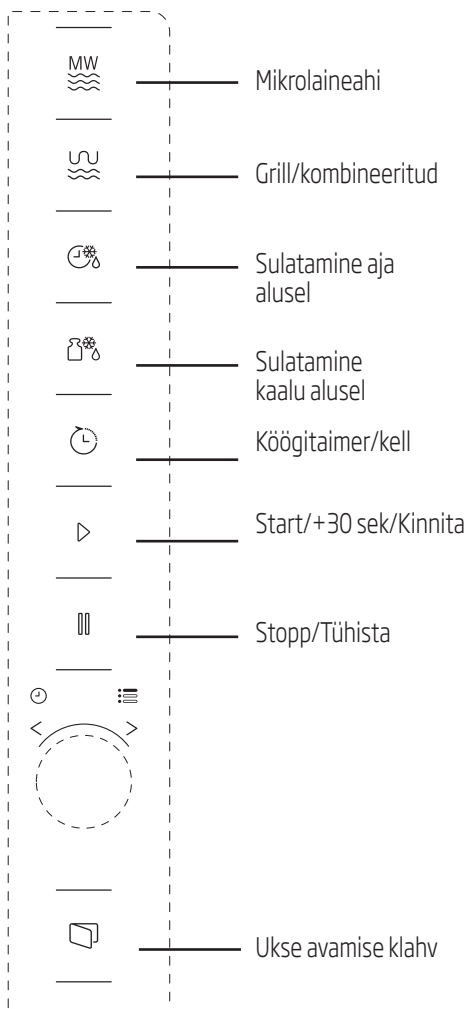

4.2 Tööjuhised

4.2.1 Kellaaja seadistamine

Kui mikrolaineahi sisse lülitatakse, kuvatakse LED ekraanile numbrid "0:00" ja signaal heliseb ühe korra.

1. Vajutage (Köögitaimer/kell) kaks korda ja tunde tähistav number hakkab vilkuma.
2. Pöörake tunni seadistamiseks; sisendväärtus peab olema vahemikus 0 kuni 23.
3. Vajutage (Köögitaimer/kell) ja minuiteid tähistav number hakkab vilkuma.
4. Pöörake minutite seadistamiseks; sisendväärtus peab olema vahemikus 0 kuni 59.
5. Vajutage (Köögitaimer/kell) et kellaaja seadistamine lõpule viia. ":" sümbol vilgub ja seejärel kuvatakse ekraanile aeg.



Kui vajutate aja seadistamise käigus (Stopp/Tühista), lülitub ahi automaatselt tagasi eelmisele režiimile.

4.2.2 Toiduvalmistamine mikrolaineahjuga

1. Vajutage (Mikrolaineahi) ja LED ekraanile kuvatakse kiri "P100".
2. Vajutage uuesti (Mikrolaineahi) või pöörake soovitud võimsuse valimiseks. Järgnevate klahvivajutuste järel kuvatakse järjest väärtused "P100", "P80", "P50", "P30" ja "P10".
3. Vajutage (Start/+30 sek/Kinnita) et valik kinnitada ja pöörake et määrata küpsetamise aeg vahemikus 0:05 kuni 95:00.
4. Küpsetamise alustamiseks vajutage uuesti (Start/+30 sek/Kinnita).



Näide: Kui soovite küpsetada 20 minutit, kasutades 80% mikrolaine-võimsust, tehke ahju seadistamiseks järgmised sammud.

- Vajutage üks kord (Mikrolaineahi) ja ekraanile kuvatakse väärtus "P100".
- Kui soovite seadistada mikrolaineahju võimsuseks 80%, vajutage uuesti (Mikrolaineahi) või pöörake .
- Kinnitamiseks vajutage (Start/+30 sek/Kinnita) ja ekraanile kuvatakse väärtus "P 80".
- Küpsetamisaja määramiseks pöörake kuni ekraanile ilmub "20:00".
- Küpsetamise alustamiseks vajutage (Start/+30 sek/Kinnita).

Aja seadistamine kodeerimisnuppude abil käib järgmiste sammudega:

Küpsetusaja seadistamine	Sammu väärtus
0-1 minutit	5 sekundit
1-5 minutit	10 sekundit
5-10 minutit	30 sekundit
10-30 minutit	1 minut
30-95 minutit	5 minutit

4.2.3 Mikrolaine-klahvistiku juhised

Järjekord	Ekraan	Mikrolaine võimsus
1	P100	100%
2	P80	80%
3	P50	50%
4	P30	30%
5	P10	10%

4.3 Toiduvalmistamine grilli- või kombineeritud režiimis

- Vajutage (Grill/Kombineeritud) ja LED ekraanile kuvatakse "G". Soovitud võimsuse valimiseks vajutage korduvalt (Grill/Kombineeritud) või pöörake . Järgnevate klahvivajutuste järel kuvatakse järjest väärtused "G", "C-1" ja "C-2".
- Vajutage (Start/+30 sek/Kinnita) et valik kinnitada ja pöörake et määrata küpsetamise aeg vahemikus 0:05 kuni 95:00.
- Küpsetamise alustamiseks vajutage uuesti (Start/+30 sek/Kinnita).



Näide: Kui soovite küpsetada 10 minutit, kasutades 55% mikrolaine võimsust ja 45% grilli võimsust (C-1), tehke ahju seadistamiseks järgmised sammud.

- Vajutage üks kord (Grill/Kombineeritud) ja ekraanile kuvatakse "G".
1. kombineeritud režiimi valimiseks vajutage uuesti (Grill/Kombineeritud) või pöörake .
- Kinnitamiseks vajutage (Start/+30 sek/Kinnita) ja ekraanile kuvatakse väärtus "C-1".
- Küpsetamisaja määramiseks pöörake kuni ekraanile ilmub "10:00".
- Küpsetamise alustamiseks vajutage (Start/+30 sek/Kinnita).

4 Kasutamine

4.3.1 (Grilli/kombineeritud režiimi) klahvistiku juhised

Järjekord	Ekraan	Mikrolaine võimsus	Grill Võimsus
1	G	0%	100%
2	C-1	55%	45%
3	C-2	36%	64%



Kui grillimise ajast on pool möödas, annab ahi sellest kahe helisignaali märku, see on ette nähtud. Et paremat grilli efekti saavutada, tuleks toit ümber pöörata, üks sulgeda ja seejärel vajutada (Start/+30 sek/Kinnita), et küpsetamine jätkuks. Kui midagi ei tehta, jätkab ahi küpsetamist.

4.4 Kiirkäivitus

1. Kui seade on ooterežiimil, vajutage (Start/+30 sek/Kinnita), et alustada küpsetamist mikrolaineahju 100%-lise võimsusega. Iga klahvivajutusega suureneb küpsetusaeg 30 sekundi kaupa kuni 95 minutini.
2. Mikrolaineahju küpsetamise, grill- ja kombineeritud režiimis küpsetamise või ajapõhise sulatamise režiimis suureneb küpsetamise aeg 30 sekundi võrra iga kord kui vajutate (Start/+30 sek/Kinnita).
3. Ooterežiimis pöörake küpsetusaja määramiseks vastupäeva, kui soovite alustada küpsetamist mikrolaineahju võimsusel 100%, ja küpsetamise alustamiseks vajutage (Start/+30 sek/Kinnita).



Automaatmenüü ja kaalu alusel sulatamise režiimides ei suurenda (Start/+30 sek/Kinnita) vajutamine küpsetusaega.

4.5 Sulatamine kaalu alusel

1. Vajutage üks kord (Sulatamine kaalu alusel).
2. Pöörake , et valida toidu kaal vahemikus 100 kuni 2000 g.
3. Sulatamise alustamiseks vajutage (Start/+30 sek/Kinnita).

4.6 Sulatamine aja alusel

1. Vajutage üks kord (Sulatamine aja alusel).
2. Sulatamisaja valimiseks pöörake . Maksimaalne aeg on 95 minutit.
3. Sulatamise alustamiseks vajutage (Start/+30 sek/Kinnita). Sulatamise võimsus on P30 ja seda muuta ei saa.

4.7 Köögitaimer (loendur)

Teie ahjul on olemas automaatloendur, mis ei ole ühendatud ahju funktsioonidega ja mida saab köögis eraldi kasutada (selle maksimaalne viiteaeg on 95 minutit).

1. Vajutage üks kord (Köögitaimer/Kell) ja LED-ekraanile kuvatakse 00:00.
2. Õige aja sisestamiseks pöörake .
3. Seadistuse kinnitamiseks vajutage (Start/+30 sek/Kinnita).
4. Kui seadistatud ajast tagasi lugemine jõuab 00:00-ni, heliseb alarm 5 korda. Kui kellaageg on seadistatud, kuvatakse LED-ekraanil hetke kellaageg.





4 Kasutamine

Taimeri saate igal ajal välja lülitada vajutades  (Stopp/Tühista).







Köögitaimeri muud funktsioonid peale 24 tunni süsteemi. Köögitaimer on lihtsalt taimer.

4.8 Automaatmenüü

1. Soovitud menüü valimiseks pöörake  päripäeva. Kuvatakse menüüd "A-1" kuni "A-8", s.t. pitsa, liha, juurvilja, pasta, kartulid, kala, jook ja popcorn.
2. Kinnitamiseks vajutage  (Start/+30 sek/Kinnita).
3. Menüütabelile vastava vaikekaalu valimiseks pöörake .
4. Küpsetamise alustamiseks vajutage  (Start/+30 sek/Kinnita).



Näide: Kui soovite kasutada "Automaatmenüüd" 350 g kala küpsetamiseks:

1. Pöörake  päripäeva kuni ekraanile kuvatakse "A-6".
2. Kinnitamiseks vajutage  (Start/+30 sek/Kinnita).
3. Kala kaalu valimiseks pöörake  kuni ekraanile kuvatakse "350".
4. Küpsetamise alustamiseks vajutage  (Start/+30 sek/Kinnita).

4.8.1 Automaatküpsetamise menüü

Menüü	Kaal	Ekraan
A-1 Pitsa	200 g	200
	400 g	400
A-2 Liha	250 g	250
	350 g	350
	450 g	450
A-3 Köögivili	200 g	200
	300 g	300
	400 g	400
A-4 Pasta	50 g (koos 450 ml külma veega)	50
	100 g (koos 800 ml külma veega)	100
A-5 Kartulid	200 g	200
	400 g	400
	600 g	600
A-6 Kala	250 g	250
	350 g	350
	450 g	450
A-7 Jook	1 klaas (120 ml)	1
	2 klaasi (240 ml)	2
	3 klaasi (360 ml)	3
A-8 Popcorn	50 g	50
	100 g	100

4.9 Mitmeosaline küpsetamine

Küpsetamiseks saab seadistada maksimaalselt 2 etappi. Kui mitmeosalise küpsetamise üks etapp on sulatamine, peab sulatamise seadistama esimeseks etapiks.

4 Kasutamine



Kui soovite toitu 5 minutit sulatada ja seejärel küpsetada 7 minuti vältel 80%-lise mikrolaine-võimsusega, toimige nii:

1. Vajutage üks kord (Sulatamine aja alusel).
2. Sulatamisaja seadistamiseks pöörake kuni ekraanile kuvatakse "5:00".
3. Vajutage üks kord (Mikrolaineahi) ja ekraanile kuvatakse väärtus "P100".
4. Kui soovite seadistada mikrolaineahju võimsuseks 80%, vajutage uuesti (Mikrolaineahi) või pöörake .
5. Kinnitamiseks vajutage (Start/+30 sek/Kinnita) ja ekraanile kuvatakse väärtus "P 80".
6. Küpsetamisaja määramiseks pöörake kuni ekraanile ilmub "7:00".
7. Küpsetamise alustamiseks vajutage (Start/+30 sek/Kinnita). Esimesest etapist annab märku ühekordne alarm ja algab sulatus-aja lugemine. Teise küpsetamisetapi algusest annab märku veel üks ühekordne signaal. Küpsetamise lõpus kõlab 5 signaali.

4.10 Päringu funktsioon

1. Kui vajutate mikrolaineahju, grilli või kombineeritud režiimis (Mikrolaineahi) või (Grill/Kombineeritud), kuvatakse 3 sekundi vältel hetke võimsus. Kolme sekundi pärast pöördub ahi tagasi eelmisse režiimi.
2. Kui vajutate toiduküpsetamise ajal (Köögitaimer/Kell), kuvatakse 3 sekundi vältel hetke kellaeg.

4.11 Lapselukk

1. **Lukustamine:** Kui vajutada ooterežiimis 3 sekundi vältel (Stopp/Tühista), annab helisignaali märku, et lapselukk on aktiveeritud. Kui kellaeg on juba seadistatud, kuvatakse ka hetke kellaeg, vastasel juhul kuvatakse LED-ekraanil .
2. **Luku mahavõtmine:** Lapseluku mahavõtmiseks vajutage 3 sekundi vältel (Stopp/Tühista) ja pikk "piiks" annab teada lapseluku väljalülitamisest.

4.12 Ahju ukse avamine

Ahju uks avaneb, kui vajutate (Ukse avamine).



Kui mudeli MGB 25333 BG ust ei õnnestu "ukse avamise" klahvi abil avada (nt voolukatkestuse korral), saate ukse käsitsi avamiseks kasutada vaakumhaaratsit.

5.1 Puhastamine



HOIATUS! Ärge kasutage seadme puhastamiseks bensiini, lahustit, abrasiivseid puhastusvahendeid, metallesemeid ega tugevaid harju.



HOIATUS! Ärge uputage seadet ega selle toitejuhet vette ega ühtegi muusse vedelikku.

- Lülitage seade välja ja eemaldage seinakontaktist.
- Oodake, kuni seade on täielikult maha jahtunud.
- Hoidke ahju sisepind puhtana. Kui toidupritsmed ja mahavoolanud vedelikud kleepuvad ahju seintele, pühkige need ära niiske riidelapiga. Kui ahi on väga must, võib kasutada pehmetoimelist pesuvahendit. Ärge kasutage pihusteid või muid tugevatoimelisi puhastusvahendeid, sest need võivad jätta plekke ja läbipaistmatuid laike ukse pinnale.
- Ahju välispinda tuleb puhastada niiske riidelapiga. Masina sisemiste osade kahjustamise vältimiseks ei tohi lasta veel sattuda õhutusa-vadesse.
- Pritsemete ja mahavoolanud vedelikest jäänud plekkide eemaldamiseks pühkige ukse ja klaasi mõlemaid pooli, ukse kinnitusi ja nende läheduses asuvaid alasid regulaarselt niiske lapiga. Ärge kasutage abrasiivseid puhastusvahendeid.
- Vältige juhtpaneeli märjakssaamist. Puhastage pehme niiske lapiga. Et vältida seadme soovimatut käivitumist juhtpaneeli puhastamise käigus, jätke ahju uks puhastamise ajaks lahti.
- Kui ahjuukse siseküljele või ümbrusesse kondenseerub aur, pühkige see pehme riidelapiga ära. See võib juhtuda siis, kui mikrolaineahju kasutatakse suure õhuniiskuse tingimustes. See on tavapärane.
- Mõnel puhul võib osutuda vajalikuks klaasalu-se eemaldamine puhastamiseks. Peske alust sooja seebiveega või nõudepesumasinas.
- Rullikurõngast ja ahju sisepõhja tuleb liigse müra vältimiseks regulaarselt puhastada. Piisab ahju põhjapinna pühkimisest pehmetoimelise puhastusainega. Rullikurõngast võib pesta sooja seebivee või nõudepesuvahendiga. Kui eemaldate rullikurõnga puhastamiseks ahju sisepõhjal, veenduge hiljem, et paigaldate selle tagasi õiges asendis.
- Ahjust halbade lõhnade eemaldamiseks asetage ahju klaasitäis vett koos ühe sidruni mahla ning koortega, pannes need sügavasse, mikrolaineahjus kasutamiseks sobivasse kaussi, ja käivitage ahi viieks minutiks mikrolaineahju režiimis. Pühkige põhjalikult ja kuivatage pehme riidelapiga.
- Kui ahju tuli vajab vahetamist, võtke palun ühendust volitatud teenindusega.
- Ahju tuleb puhastada regulaarselt ja eemaldada kõik toidujäägid. Kui ahju ei hoita puhtana, võib see põhjustada pinnadefekte, mis võivad mõjutada negatiivselt seadme elutsükli ja olla ohtlikud.
- Ärge visake kasutuks muutunud seadet tavali-se olmeprügi hulka - vanad ahjud utiliseeritakse spetsiaalsetes kohaliku omavalitsuse poolt loodud jäätmekäitluskeskustes.
- Mikrolaineahju kasutamisel grillifunktsioonil võib eralduda väikeses koguses suitsu ja lõhna, mis teatud kasutusaja järel kaovad.

5.2 Ladustamine

- Kui te ei kavatse seadet pika aja vältel kasutada, ladustage see hoolikalt.
- Veenduge, et seade on vooluvõrgust eemaldatud, maha jahtunud ja täiesti kuiv.
- Ladustage seade jahedas ja kuivas kohas.
- Hoidke seadet lastele kättesaamatus kohas.

6 Veotsing

Tavaline	
Mikrolaineahi häirib telesignaali vastuvõttu	Mikrolaineahju töö ajal võib raadio- ja telesignaali vastuvõtt olla häiritud. Sarnast häiringut põhjustavad ka muud väikesed elektriseadmed, nt mikserid, tolmuimejad või elektrilised ventilaatorid. See on tavapärane.
Ahju valgustus on hämar	Madalal võimsusel mikrolaineahjus küpsetamise ajal võib ahju valgustus olla hämar. See on tavapärane.
Aur kondenseerub uksele, ventilatsioonivavadest tuleb kuuma õhku	Küpsetamise ajal võib toidust eralduda auru. Enamik sellest aurust eemaldub läbi ventilatsioonivade. Osa aurust võib kondenseeruda jahedatele pindadele, nt ahju uksele. See on tavapärane.
Ahi käivitati kogemata, ilma et selles oleks toitu.	Seadet ei tohi käivitada nii, et selles ei ole toitu. See on väga ohtlik.

Probleem	Tõenäoline põhjus	Lahendus
Ahi ei käivitu.	(1) Toitejuhe ei ole korralikult kontakti ühendatud.	Eemaldage kontaktist. Seejärel ühendage 10 sekundi järel uuesti.
	(2) Kaitse on läbi või vooluringi katkesti aktiveerunud.	Vahetage kaitse või nullige vooluringi katkesti (remontitööd teostab meie ettevõtte professionaalne töötaja).
	(3) Probleem seinakontaktiga.	Kontrollige kontakti töötamist muu elektriseadmega.
Ahi ei lähe soojaks.	(4) Uks ei ole korralikult suletud.	Sulgege uks korralikult.
Klaasist pöördalus teeb ahju töötamise ajal müra.	(5) Pöördalus ja ahju põhi on määratud.	Määratud osade puhastamise kohta lugege jaotisest "Puhastamine ja hooldus".
Ahi kuvab viga E-3 ega käivitu (mudel MGB 25333 BG).	(6) Ahju uks ei avane (ukse ees oleva takistuse tõttu, madala voolupinge tõttu vms).	Eemaldage kontaktist. Seejärel ühendage 10 sekundi järel uuesti.



Микроволновая Печь

Руководство пользователя



MGB25332BG - MGB25333BG - MGB25333WG - MGB25333X

EN - DE - FR - IT - ES - PT - NL - PL - CZ - HR - SK - LT - ET - RU - RO - BG - TR - LV



01M-8847913200-1922-06
01M-8847893200-1922-06
01M-8853783200-1922-06
01M-8849973200-1922-06

Ознакомьтесь с этим руководством перед началом эксплуатации!

Уважаемый покупатель!

Благодарим Вас за выбор этого изделия компании Веко. Мы надеемся, что продукция, изготовленная на современном оборудовании и имеющая высокий уровень качества, будет служить вам наилучшим образом. Для этого, перед началом эксплуатации, внимательно прочтите данное руководство и все прочие сопроводительные документы, и используйте их в дальнейшем в справочных целях. При передаче устройства другому лицу необходимо также передать это руководство. Соблюдайте указания, которые даны в этом руководстве пользователя, и обращайтесь особое внимание на справочные пометки и предупреждения.

Имейте в виду, что данное руководство пользователя может также относиться к другим моделям. Различия между моделями четко описаны в руководстве.

Условные обозначения

В разных разделах данного руководства пользователя используются следующие символы:

	Важная информация и полезные советы по эксплуатации.
--	--

	Предупреждения об опасности травмирования или повреждения имущества
--	---

	Предупреждение о горячей поверхности.
--	---------------------------------------



Этот прибор изготовлен на экологически безвредном современном оборудовании, без нанесения ущерба окружающей среде.

Важные инструкции по технике безопасности
Внимательно прочитайте и сохраните инструкции для дальнейшего использования.

1.1 Предупреждение о соблюдении техники безопасности

Этот раздел содержит инструкции по технике безопасности, которые помогут защититься от риска пожара, поражения электрическим током, вредного воздействия в результате утечки микроволновой энергии, травм или повреждения имущества. В случае неисполнения данных инструкций гарантия аннулируется.

- Микроволновая печь Веко соответствует действующим стандартам безопасности. Поэтому, во избежание опасности, в случае повреждения прибора или кабеля питания необходим их ремонт/замена дилером, сервисным центром, специалистом или аналогичной авторизованной сервисной службой. Некачественный или неквали-

фицированный ремонт может повлечь риски и представлять опасность для потребителя.

- Прибор предназначен для использования в домашних условиях и для схожих целей, например:
 - поварским персоналом в магазинах, офисах и других рабочих средах;
 - Фермы
 - Постояльцами в гостиницах и других жилых средах;
 - В заведениях типа «ночлег и завтрак».
- Она не пригодна для промышленного или лабораторного использования.
- Не пытайтесь запустить печь, когда ее дверца открыта, иначе вы можете подвергнуться вредному воздействию микроволновой энергии. Запрещается отключать или взламывать предохранительные замки.
- Микроволновая печь предназначена для подогрева продуктов питания и напитков. Сушка продуктов или одежды, а также подогрев грелок, тапочек, губок, влажных тканей и аналогичных предметов может привести к

рисуку получения травм, возгорания или пожару.

- Не помещайте никакие предметы между лицевой стороной и дверцей печи. Не допускайте скопления грязи или остатков чистящего средства на закрывающих поверхностях.
- Любые работы по обслуживанию, связанные со снятием крышки, обеспечивающей защиту от воздействия микроволновой энергии, должны выполняться уполномоченными лицами/сервисным центром. Любое другое вмешательство опасно.
- Ваш продукт предназначен для приготовления, разогрева и размораживания продуктов в домашних условиях. Его нельзя использовать в коммерческих целях.
- Ваша печь не предназначена для сушки живых существ.
- Не используйте прибор для сушки одежды или кухонных полотенец.
- Не используйте этот прибор на открытом воздухе, в ванная комнатах, во влажной среде или в местах, где он может намочнуть.
- Никакая ответственность или гарантийные претензии не принимаются за ущерб, возникший в результате неправильного использования или неправильного обращения с прибором.
- Не пытайтесь проводить ремонт прибора самостоятельно. Претензии по гарантии не принимаются в случае повреждений, вызванных ненадлежащим обращением.
- Используйте только оригинальные детали или детали, рекомендованные производителем.
- Не оставляйте изделие без присмотра во время работы.
- Всегда используйте прибор на устойчивой, ровной, чистой, сухой и нескользкой поверхности.
- Запрещается использовать прибор с внешним таймером или отдельной системой дистанционного управления.
- Перед первым использованием прибора очистите все детали. Смотрите подробности, приведенные в разделе «Очистка и обслуживание».
- Используйте прибор строго по назначению, как описано в данном руководстве.

- Во время работы прибор сильно нагревается. Следите за тем, чтобы не прикасаться к горячим частям внутри печи.
- Не допускайте работы печи, когда она пуста.
- Посуда может нагреться из-за тепла, передаваемого от нагретой пищи к посуде. Вам могут понадобиться перчатки для печи, чтобы держать посуду.
- Необходимо проверять, подходит ли посуда для ее помещения в микроволновую печь.
- Не ставьте печь на плиты или другие приборы, вырабатывающие тепло. В противном случае она может быть повреждена, и гарантия станет недействительной.
- При открытии крышек или фольги после приготовления пищи может выходить пар.
- Во время использования прибор и его доступные поверхности могут быть очень горячими.
- Дверца и внешнее стекло могут быть очень горячими во время использования прибора.
- Убедитесь, что ваш сетевой блок питания соответствует требованиям, приведенным на табличке прибора.
- Единственный способ отключить прибор от электросети - вынуть вилку из розетки.
- Используйте прибор только с заземленной розеткой.
- Никогда не используйте оборудование, если поврежден кабель питания или сам прибор.
- Не используйте прибор с удлинителем.
- Никогда не прикасайтесь к устройству или его вилке влажными или мокрыми руками.
- Размещайте прибор таким образом, чтобы всегда обеспечивался доступ к вилке.
- Не допускайте повреждения кабеля питания: не сжимайте, не сгибайте и не допускайте его трения об острые предметы. Держите кабель питания вдали от горячих поверхностей и открытого пламени.
- Убедитесь, что нет опасности, что шнур питания может быть случайно выдернут или кто-то может споткнуться о него во время использования прибора.
- Отключайте прибор от сети перед каждой чисткой и в нерабочее время.

- Не тяните за шнур питания устройства, чтобы отключить его от источника питания, и никогда не наматывайте шнур питания вокруг устройства.
- Не погружайте прибор, шнур питания или вилку в воду или другие жидкости. Не держите его под струей воды.
- В случае подогревания продуктов в пластиковых или бумажных контейнерах следить за печью в связи с возможностью воспламенения.
- Перед помещением пакетов в печь снимите проволочные завязки и/или металлические ручки с бумажных или пластиковых пакетов.
- Если наблюдается дым, выключите или отключите прибор от сети, если это безопасно, и держите дверцу закрытой, чтобы погасить пламя.
- Не используйте микроволновую печь для хранения. Не оставляйте бумажные предметы, продукты для приготовления пищи или продукты внутри печи, когда она не используется.
- Содержимое бутылочек для кормления и банок с детским питанием должно быть перемешано, либо необходимо встряхнуть эти бутылочки или баночки, а также перед употреблением следует проверить температуру во избежание ожогов.
- Данное изделие относится к оборудованию ПНМ Группы 2 Класса В. Группы 2, включает все оборудование ПНМ (ISM, Industrial, Scientific and Medical / промышленное, научное и медицинское), в котором радиочастотная энергия генерируется и / или используется в форме электромагнитного излучения для обработки материалов, а также электроэрозионное оборудование.
- Оборудование класса В подходит для использования в домашних условиях и в учреждениях, напрямую подключенных к низковольтной электросети.
- Не используйте растительное масло в печи. Горячее масло может повредить компоненты и материалы печи и даже вызвать ожоги кожи.
- Прокальвайте продукты с толстой коркой, например картофель, кабачки, яблоки и каштаны.

- Прибор нужно ставить тыльной стороной к стене.
- Перед перемещением прибора зафиксируйте тарелку, чтобы не повредить ее.
- Яйца в скорлупе и яйца, сваренные вкрутую, не следует подогревать в микроволновой печи, так как они могут взорваться (даже после завершения подогрева).

ПРЕДУПРЕЖДЕНИЕ: Если дверцы или дверные уплотнения повреждены, эксплуатация печи не допускается, пока она не будет отремонтирована квалифицированным специалистом.

ПРЕДУПРЕЖДЕНИЕ: Осуществление обслуживания или иных ремонтных операций, предполагающих снятие крышки, предназначенной для защиты от воздействия микроволновой энергии, лицом, не являющимся компетентным специалистом, представляет опасность.

ПРЕДУПРЕЖДЕНИЕ: Жидкости и другие продукты не должны подогреваться в плотно закрытых контейнерах, так как последние могут взорваться.

- Чистка данной печи должна осуществляться регулярно, при

этом необходимо удалять любые остатки продуктов.

- Над верхней поверхностью печи должно быть не менее 20 см свободного пространства.
- Не переваривайте пищу, иначе вы можете вызвать пожар.
- Не используйте химические вещества и чистящие средства с паром для очистки прибора.
- Рекомендуется соблюдать крайнюю осторожность при использовании рядом с детьми и людьми с ограниченными физическими, сенсорными или умственными способностями.
- Этим прибором могут пользоваться дети в возрасте 8 лет и старше, а также люди с ограниченными физическими, сенсорными или умственными способностями или люди, не обладающие знаниями и опытом, если они находятся под присмотром в отношении безопасного использования продукта или если они проинструктированы соответствующим образом или осознают риски использования продукта. Дети не должны играть с данным прибором. Дети не должны выполнять процедуры

очистки и технического обслуживания, если они не находятся под контролем старших.

- **Опасность удушья!** Храните все упаковочные материалы в недоступном для детей месте.
- Из-за чрезмерного нагрева, возникающего в режиме гриля и комбинированном режиме, детям разрешается использовать эти режимы только под присмотром взрослых.
- Храните изделие и шнур питания в недоступном для детей младше 8 лет месте.
- Не готовьте еду прямо на стеклянной тарелке. Поместите продукты в соответствующие кухонные принадлежности, прежде чем помещать их в печь.
- Использование металлических контейнеров для еды и напитков во время приготовления в микроволновой печи запрещено. В противном случае может возникнуть искрение.
- Микроволновую печь нельзя размещать в шкафу, который не соответствует инструкциям по установке.

- Микроволновая печь предназначена только для встраивания.
- Если встраиваемые приборы используются на высоте 900 мм над полом или выше, следует соблюдать осторожность, чтобы не смещать поворотную тарелку при извлечении контейнеров из прибора.
- Если встраиваемый продукт находится в шкафу с дверцей, продукт должен работать с открытой дверцей шкафа.

1.2 Соответствие требованиям Директивы WEEE (директива ЕС об отходах электрического и электронного оборудования) и утилизация отработавшего прибора:

Данное устройство соответствует Директиве ЕС WEEE по ограничению использования вредных веществ (2012/19/EU). Данный прибор имеет классификационный знак для отработанного электрического и электронного оборудования (WEEE).



Такой знак означает, что после завершения эксплуатации прибор запрещается выбрасывать вместе с прочими бытовыми отходами. Использованное устройство необходимо вернуть в официальный пункт приема утилизируемых электрических и электронных устройств. Чтобы найти такие системы приема утиля, обратитесь в местные уполномоченные органы или к розничным

продавцам, у которых был приобретен продукт. Каждое домашнее хозяйство выполняет важную роль в восстановлении и утилизации старого оборудования. Надлежащая утилизация отработавшего устройства позволяет предотвратить возможные негативные последствия для окружающей среды и здоровья человека.

1.3 Соответствие требованиям Директивы RoHS

Приобретенный Вами прибор соответствует требованиям Директивы RoHS EC (2011/65/EU). В нем не содержится вредных и запрещенных материалов, указанных в данной Директиве.

1.4 Информация об упаковке



Материалы упаковки устройства произведены из перерабатываемого сырья в соответствии с нашими национальными нормами по защите окружающей среды. Запрещается выбрасывать упаковочные материалы вместе с бытовыми и другими отходами. Отправьте их в точки сбора упаковочных материалов, указанные местными органами власти.

2 Ваша микроволновая печь

2.1. Обзор

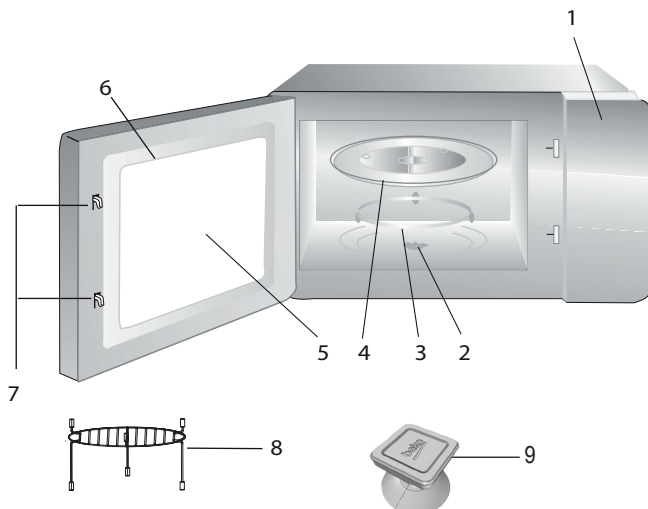

2.1.1. Описание прибора

1. Панель управления
2. Вал вращающегося стеклянного подноса
3. Опора вращающегося стеклянного подноса
4. Стеклянный поднос
5. Окно печи
6. Дверца
7. Система предохранительной блокировки дверцы
8. Решетка гриль (используется только в режиме готовки «гриль», размещается на стеклянном подносе)
9. Вакуумный подъемник для открытия дверцы вручную (применяется в модели MGB 25333 BG.)

2.1.2. Технические характеристики

Потребляемая мощность	230 В~50 Гц, 1450 Вт (Микроволновый режим) 1000 W (Гриль)
Выходная мощность	900 Вт
Рабочая частота	2450 МГц
Внешние габариты	388 мм (В) / 595 мм (Д) / 400 мм (Ш)
Внутренние размеры печи	206 мм (В) / 328 мм (Ш) / 368 мм (Д)
Объем печи	25 литров
Масса нетто	18.5 кг

Значения, указанные на маркировке электроприбора или в сопроводительных документах к нему, получены в лабораторных условиях согласно требованиям соответствующих стандартов. Фактические данные могут отличаться в зависимости от режима эксплуатации электроприбора и условий окружающей среды. Значения мощности даны для напряжения 230 В.

2.1.3. Установка вращающегося стеклянного подноса



- Запрещается устанавливать стеклянный поднос вверх дном. Стеклянный поднос не должен ни во что упираться.
- Во время готовки должны быть задействованы как вращающийся стеклянный поднос, так и его опора.
- При приготовлении пища и емкости с пищей должны помещаться на стеклянный поднос.
- При растрескивании или поломке стеклянного подноса или его опоры необходимо обратиться в сервисный центр.

3.1. Установка и подключение

- Освободите прибор от упаковочных материалов, выньте из него принадлежности. Осмотрите печь на предмет наличия повреждений, таких как вмятины или дефекты дверцы. Если печь имеет повреждения, то устанавливать ее нельзя.
- Удалите защитную пленку с поверхности корпуса микроволновой печи.
- Не снимайте пластину светло-коричневого цвета, закрепленную в полости печи для защиты магнетрона.
- Этот прибор предназначен только для бытового применения.
- Печь предназначена только для использования во встроенном варианте. Она не предназначена для установки на столе или внутри шкафа.
- Соблюдайте указания по установке печи.
- Электроприбор устанавливается в настенный шкаф шириной 60 см (глубиной по меньшей мере 55 см, на высоте 85 см от пола).
- Штепсельную вилку электроприбора допускается включать в установленную с соблюдением соответствующих норм и заземленную розетку.
- Напряжения сети питания должно соответствовать номиналу, указанному на паспортной табличке.
- Установку розетки и замену соединительного кабеля должен производить только уполномоченный персонал сервисной службы. Если длина шнура с вилкой недостаточна для включения в розетку, то на месте установки должно быть предусмотрено устройство отключения с зазором между контактами по меньшей мере 3 мм.
- Запрещается использовать переходники, разветвители и удлинители. Перегрузка может привести к возникновению пожара.



Доступные поверхности могут нагреваться в процессе работы.



Нужно следить за тем, чтобы кабель питания не был пережат и не перегибался.

3 Установка и подключение

3.2. Встроенный монтаж

3.2.1 Размеры мебели для встроенного монтажа

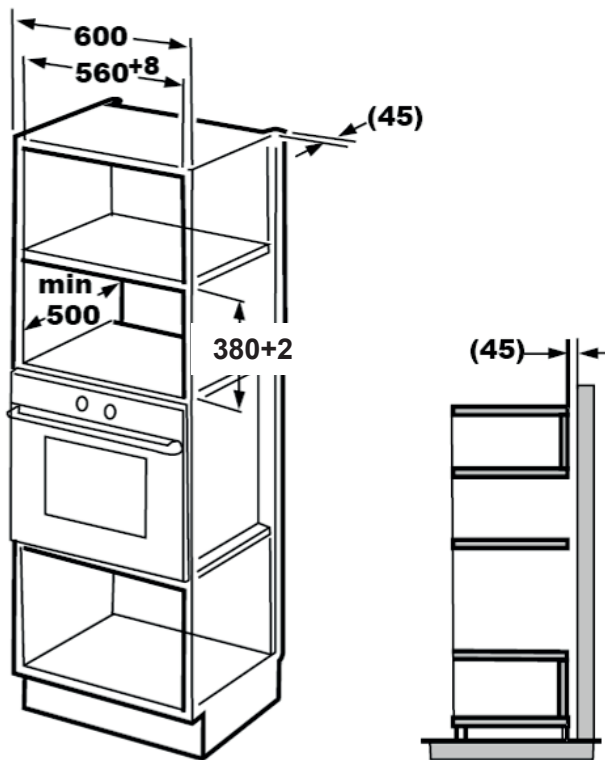

3 Установка и подключение

3.2.2. Подготовка шкафа

1. Прочтите инструкции на шаблоне для шкафа, разместите шаблон на днище шкафа.

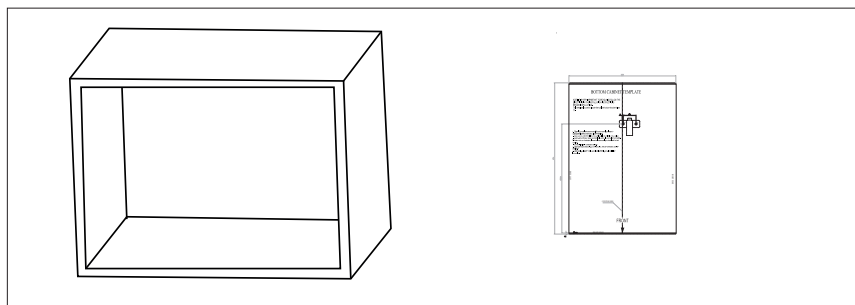

2. Сделайте разметку на днище шкафа по меткам «а» на шаблоне.

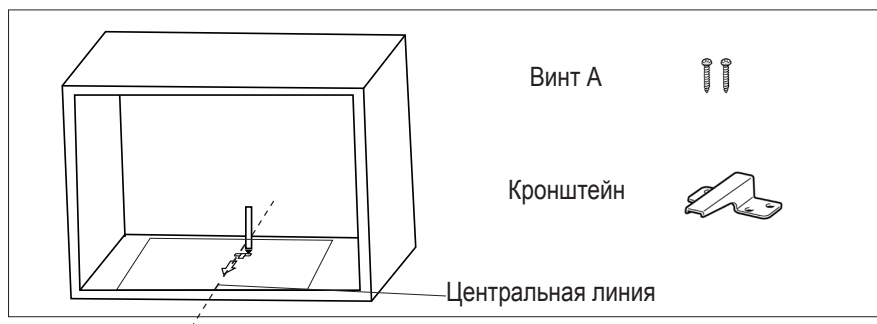

3. Уберите разметочный шаблон и закрепите кронштейн винтом А.

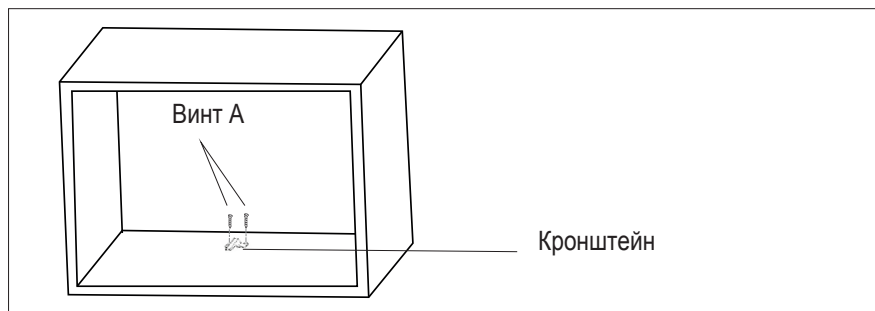

3 Установка и подключение

3.2.3. Крепление печи

1. Установите печь в шкаф.

- Проследите за тем, чтобы задняя часть печи села в кронштейн.
- Следите за тем, чтобы кабель питания не был пережат и не перегибался.

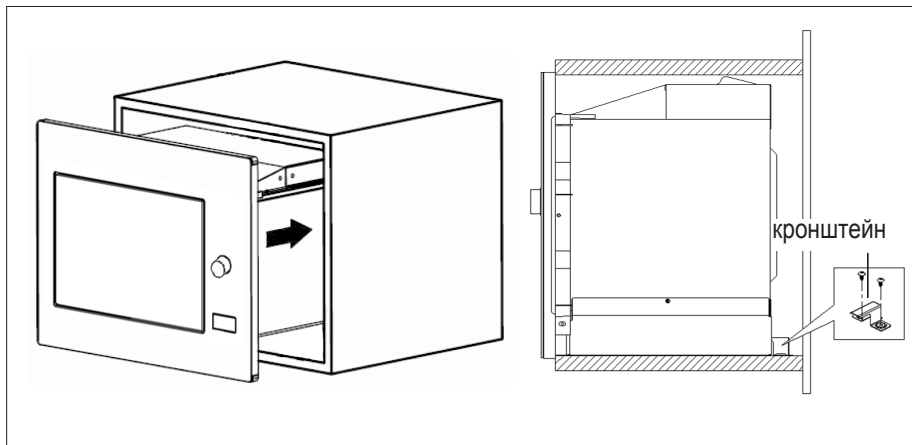

2. Откройте дверцу, прикрепите печь к шкафу винтом В, вставив его в монтажное отверстие. Затем установите пластиковую крышку из установочного комплекта в монтажное отверстие.

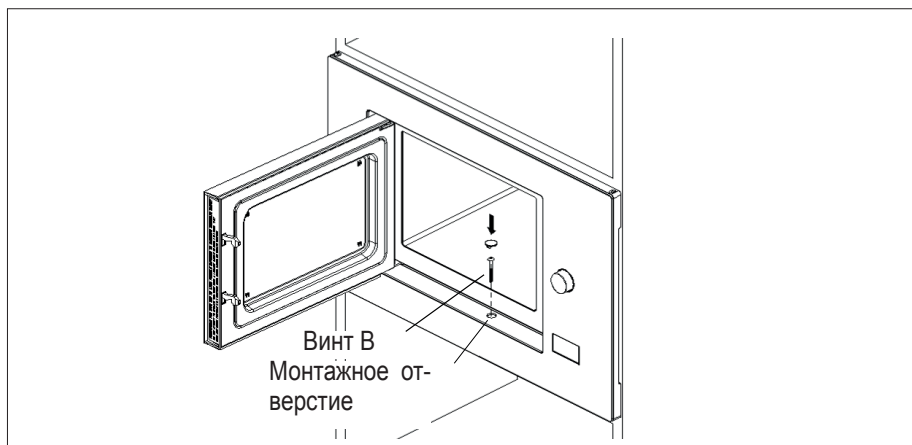

3.3. Радиопомехи



При работе микроволновой печи возможно создание помех для радиоприемников, телевизоров и аналогичных электроприборов.

- Печь следует устанавливать на максимальном удалении от радиоаппаратуры и телевизоров. При работе микроволновой печи возможно создание помех приему радиовещательных или телевизионных программ. 2. Включите печь в стандартную бытовую розетку. Проследите за тем, чтобы напряжение и частота соответствовали значениям, указанным на паспортной табличке изделия.
- В случае возникновения помех их можно снизить или устранить путем реализации следующих мер.
- Очистите дверцу и уплотнительную поверхность печи.
- Повторно отрегулируйте направление антенны радиоприемника или телевизора.
- Переместите печь в другое место, учитывая положение приемника.
- Установите микроволновую печь вдали от приемника.
- Включите микроволновую печь в другую розетку, чтобы печь и приемник были подключены к разным линиям.

3.4. Принципы приготовления пищи в микроволновой печи

- Тщательно подготовьте пищевые продукты. Уберите остатки с блюда.
- Тщательно соблюдайте время приготовления. Для готовки следует устанавливать кратчайшее указанное для данного продукта время, при необходимости установите дополнительное время готовки.

При чрезмерно длительной готовке пищи может появиться дым, либо она может сгореть.

- При готовке пищу следует накрывать. Если пища накрыта, это предохраняет печь от разбрызгивания и обеспечивает равномерную готовку.
- При приготовлении в микроволновой печи таких блюд, как птица или гамбургеры, их следует переворачивать, что ускорит готовку такой пищи. Продукты большего размера, такие как жаркое, необходимо переворачивать, по меньшей мере, один раз.
- Такие продукты, как фрикадельки, следует переворачивать один раз по истечении половины времени готовки, а также менять их местами друг с другом, перемещая от центра блюда к его краям.

3.5. Инструкции по заземлению

Данный электроприбор необходимо заземлить. Печь укомплектована кабелем заземления с заземленной вилкой. Электроприбор включается в розетку, установленную и заземленную в соответствии с действующими нормами. Система заземления служит для отведения тока в случае короткого замыкания и снижает риск получения электротравмы. Печь рекомендуется включать в отдельную линию питания. Высокое напряжение представляет опасность и может стать причиной пожара или других несчастных случаев, а также повреждения печи.



ПРЕДОСТЕРЕЖЕНИЕ:
Неправильное подключение заземляющего штепселя может стать причиной электротравмы.

3 Установка и подключение



Если у вас возникли вопросы относительно инструкций по заземлению и подключению питания, обратитесь к квалифицированному специалисту-электротехнику или к сервисному персоналу.



Производитель и/или торговый посредник не несут ответственности за травмы или ущерб, причиненный печи, если они получены вследствие нарушения порядка подключения печи.

3.6. Проверка посуды

Запрещается включать пустую микроволновую печь. Единственным исключением является проверка посуды, порядок которой описан в следующем разделе. Некоторые виды неметаллической посуды непригодны к использованию в микроволновой печи.

Если вы не уверены, пригодна ли ваша посуда для использования в микроволновой печи, можно выполнить следующую проверку.

1. Поместите в микроволновую печь пустую посуду, которую нужно проверить, установите туда же стакан из материала, пригодного к использованию в печи, наполнив его 250 мл воды.
2. Включите микроволновую печь на полную мощность на 1 минуту.
3. Проверьте температуру посуды, которую проверяете. Если посуда нагревается, то она непригодна к использованию в микроволновой печи.
4. Запрещается превышать время в 1 минуту. Если в течение 1 минуты работы отмечается образование дуги, выключите микроволновую печь. Посуда, вызывающая появление дуги, непригодна к использованию в микроволновой печи.

Далее приводятся общие рекомендации, которые помогут вам правильно подобрать посуду.

Посуда для готовки	Микроволновый режим	Гриль	Комбинированный режим
Термостойкое стекло	Да	Да	Да
Нетермостойкое стекло	Нет	Нет	Нет
Термостойкая керамика	Да	Да	Да
Пластиковое блюдо, пригодное для использования в микроволновой печи	Да	Нет	Нет
Бумажная посуда	Да	Нет	Нет
Металлический поддон	Нет	Да	Нет
Металлическая решетка	Нет	Да	Нет
Алюминиевая фольга и покрытие из фольги	Нет	Да	Нет
Пеноматериалы	Нет	Нет	Нет



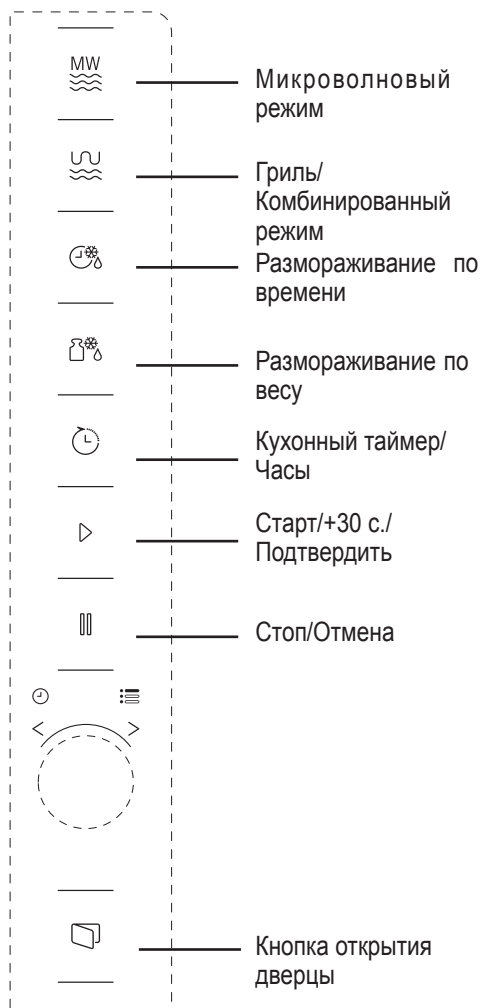

4.1. Панель управления



4.2. Инструкции по эксплуатации

4.2.1. Установка времени



При включении питания микроволновой печи, на светодиодном индикаторе отображаются цифры «0:00», и подается однократный звуковой сигнал.

1. Дважды нажмите  (Таймер/Часы), и индикатор часов начинает мигать.
2. Поворачивая , выставьте часы; ввести следует число от 0 до 23.
3. Нажмите  (Таймер/Часы) и цифры, указывающие время в минутах, начнут мигать.
4. Поворачивая , выставьте минуты; ввести следует число от 0 до 59.
5. Чтобы завершить установку времени, нажмите  (Таймер/Часы). Начинает мигать символ «:», и отображается время.





Если во время настройки нажать кнопку  (Стоп/Отмена), печь автоматически переключается на предыдущий режим.

4.2.2. Приготовление пищи в микроволновой печи







1. Нажмите  (микроволновый режим), на светодиодном индикаторе отобразится надпись «P100».
2. Повторно нажмите  (микроволновый режим) или установите нужную мощность, поворачивая . При каждом нажатии кнопки отображаются надписи «P100», «P80», «P50», «P30» или «P10», соответственно.

4 Эксплуатация

- Нажмите  (Старт/+30 с./Подтвердить), чтобы подтвердить ввод, поворачивая , установите время готовки от 0:05 до 95:00.
- Повторно нажмите  (Старт/+30 с./Подтвердить), при этом начнется приготовление пищи.



Например: Если нужно установить мощность микроволнового излучения 80 % для готовки в течение 20 минут, печь настраивается следующим образом.







- Однократно нажмите  (микроволновый режим), на светодиодном индикаторе отобразится надпись «P100».
 - Еще раз нажмите  (микроволновый режим) или установите мощность микроволнового излучения 80%, вращая .
 - Нажмите  (Старт/+30 с./Подтвердить), чтобы подтвердить ввод, на светодиодном индикаторе отобразится надпись «P 80».
 - Вращая , отрегулируйте время готовки так, чтобы его значение на индикаторе составляло «20:00».
 - Нажмите  (Старт/+30 с./Подтвердить), при этом начнется приготовление пищи.
- Порядок установки времени с помощью кнопки кодирования приводится ниже:

Установка продолжительности готовки	Значение шага
0–1 минута	5 секунд
1–5 минут	10 секунд
5–10 минут	30 секунд
10–30 минут	1 минута
30–95 минут	5 минут

4.2.3. Назначение кнопок клавиатуры микроволновой печи

Порядок	Экран	Мощность микроволнового излучения
1	P100	100 %
2	P80	80 %
3	P50	50 %
4	P30	30 %
5	P10	10 %







4. 3. Приготовление пищи в режиме «гриль» или в комбинированном режиме

- Нажмите  (гриль/комбинированный режим), на светодиодном индикаторе отобразится надпись «G». Повторно нажмите  (гриль/комбинированный режим) или установите нужную мощность, поворачивая . При каждом нажатии кнопки отображаются надписи «G», «С-1» или «С-2», соответственно.
- Нажмите  (Старт/+30 с./Подтвердить), чтобы подтвердить ввод, поворачивая , установите время готовки от 0:05 до 95:00.
- Повторно нажмите  (Старт/+30 с./Подтвердить), при этом начнется приготовление пищи.



Пример: Если нужно установить мощность микроволнового излучения 55 % и мощность режима «гриль» 45 % (С-1) для готовки в течение 10 минут, печь настраивается следующим образом.

4 Эксплуатация

1. Однократно нажмите  (гриль/комбинированный режим), на индикаторе отобразится надпись «G».
2. Повторно нажмите  (гриль/комбинированный режим) или установите комбинированный режим 1, поворачивая .
3. Нажмите , чтобы подтвердить ввод, на индикаторе отобразится надпись «С-1».
4. Вращая , отрегулируйте время готовки так, чтобы его значение на индикаторе составляло «10:00».
5. Нажмите , при этом начнется приготовление пищи.





4.3.1. Включение режима (Гриль/Комбинированный режим)

Порядок	Экран	Мощность микроволнового излучения	Гриль Мощность
1	G	0 %	100 %
2	C-1	55 %	45 %
3	C-2	36 %	64 %



По истечении половины времени готовки в режиме «гриль», печь подает двойной сигнал, это нормально. Чтобы обеспечить более качественное запекание, нужно перевернуть пищу, закрыть дверцу, а затем нажать кнопку (Старт/+30 с./Подтвердить), чтобы продолжить готовку. Если никаких операций не выполнять, печь продолжает готовку.



4.4. Быстрое начало работы

1. Когда печь находится в режиме готовности, нажмите , чтобы начать приготовление пищи при мощности микроволнового излучения 100 %. При каждом нажатии кнопки время готовки увеличивается до 95 минут с шагом 30 секунд.
2. При готовке в микроволновом режиме, режиме «гриль» или в комбинированном режиме или при размораживании по времени, время готовки увеличивается на 30 секунд при каждом нажатии кнопки .
3. Когда печь находится в режиме готовности, установите время готовки, вращая против часовой стрелки  при мощности микроволнового излучения 100% и нажмите , чтобы начать приготовление пищи.





В режимах автоматического приготовления, а также в режиме размораживания по весу, при нажатии кнопки  время готовки не увеличивается.

4.5. Размораживание по весу



1. Однократно нажмите кнопку  (Размораживание по весу).
2. Вращая , установите вес продукта от 100 до 2000 г.
3. Нажмите , при этом начинается размораживание пищи.

4.6. Размораживание по времени

1. Однократно нажмите кнопку  (Размораживание по времени).
2. Вращая , установите время размораживания. Максимальное время, которое можно установить 95 минут.
3. Нажмите  (Старт/+30 с./Подтвердить), при этом начинается размораживание пищи. При размораживании устанавливается мощность P30; данный параметр не регулируется.

4.7. Кухонный таймер (счетчик)

Печь оснащена автоматическим счетчиком, не привязанным к остальным ее функциям, поэтому его можно использовать отдельно, для других целей (максимальное время отсчета составляет 95 минут).





1. Однократно нажмите кнопку  (Кухонный таймер/Часы), на светодиодном индикаторе отобразится значение «00:00».
2. Вращая , введите нужное время.
3. Нажмите кнопку  (Старт/+30 с./Подтвердить), чтобы подтвердить настройку.
4. Когда обратный отсчет времени достигнет 00:00, 5 раз подается звуковой сигнал. Если выставлено время (24-часовой формат отображения), то на светодиодном индикаторе отобразится текущее время.

Чтобы отключить таймер, нажмите кнопку  (Стоп/Отмена).







Кухонный таймер работает не так, как часы в 24-часовом формате. Кухонный таймер – это просто таймер.

4.8. Меню Авто

1. Вращая , по часовой стрелке, выберите нужный пункт меню. Отобразятся пункты меню от «А-1» до «А-8», а именно: пицца, мясо, овощи, паста, картофель, рыба, напитки и попкорн.
2. Нажмите  (Старт/+30 с./Подтвердить), чтобы подтвердить настройку.
3. Вращая , выберите массу продукта по умолчанию в соответствии с таблицей меню.
4. Нажмите  (Старт/+30 с./Подтвердить), при этом начнется приготовление пищи.



Пример: Если вы желаете приготовить 350 г рыбы с применением меню «Авто»:

1. Вращайте , по часовой стрелке, пока на индикаторе не отобразится надпись «А-6».
2. Нажмите  (Старт/+30 с./Подтвердить), чтобы подтвердить настройку.
3. Вращая , выберите массу рыбы так, чтобы на индикаторе отобразилось значение «350».
4. Нажмите  (Старт/+30 с./Подтвердить), при этом начнется приготовление пищи.

4 Эксплуатация

4.8.1. Меню автоматической готовки

Меню	Вес	Экран
А-1 Пицца	200 г	200
	400 г	400
А-2 Мясо	250 г	250
	350 г	350
	450 г	450
А-3 Овощи	200 г	200
	300 г	300
	400 г	400
А-4 Макароны	50 г (с 450 мл холодной воды)	50
	100 г (с 800 мл холодной воды)	100
А-5 Картофель	200 г	200
	400 г	400
	600 г	600
А-6 Рыба	250 г	250
	350 г	350
	450 г	450
А-7 Напитки	1 стакан (120 мл)	1
	2 стакана (240 мл)	2
	3 стакана (360 мл)	3
А-8 Попкорн	50 г	50
	100 г	100

4.9. Многостадийное приготовление пищи



Для готовки можно задать не более 2 этапов. Если при многоэтапном приготовлении один из этапов – размораживание, то он должен быть первым.





Если необходимо в течение 5 минут разморозить пищу, а затем приготовить ее в течение 7 минут при мощности микроволнового излучения 80%, выполните следующие действия.

1. Однократно нажмите кнопку (Размораживание по времени).
2. Вращая , установите время размораживания так, чтобы на индикаторе отобразилось значение «5:00».
3. Однократно нажмите (микроволновый режим), на светодиодном индикаторе отобразится надпись «P100».
4. Еще раз нажмите (микроволновый режим) или установите мощность микроволнового излучения 80 %, вращая .
5. Нажмите (Старт/+30 с./Подтвердить), чтобы подтвердить ввод, на светодиодном индикаторе отобразится надпись «P 80».
6. Вращая , отрегулируйте время готовки так, чтобы на индикаторе отобразилось значение «7:00».
7. Нажмите (Старт/+30 с./Подтвердить), при этом начнется приготовление пищи. При запуске первого этапа подается однократный звуковой сигнал, после чего начинается обратный отсчет времени размораживания. При переходе ко второму этапу приготовления подается еще один звуковой сигнал. По окончании готовки подается пятикратный звуковой сигнал.

4.10. Функция очередности

1. В микроволновом режиме, в режиме «гриль» и в комбинированном режиме при нажатии на кнопку  (микроволновый режим) или  (Гриль/Комбинированный режим) в течение 3 секунд отображается текущий выставленный уровень мощности. Через 3 секунды печь возвращается к работе в предыдущем режиме.
2. Если во время готовки нажать кнопку  (Кухонный таймер/Часы), то в течение 3 секунд отображается текущее время.

4.11. Блокировка от доступа детей

1. **Блокировка.** Когда печь находится в режиме готовности, нажмите и удерживайте в течение 3 секунд кнопку  (Стоп/Отмена), будет подан звуковой сигнал, указывающий на то, что включена блокировка от доступа детей. Если время уже выставлено, то на светодиодном индикаторе отобразится текущее время; в противном случае на светодиодном индикаторе отобразится .
2. **Разблокировка:** чтобы отключить блокировку от доступа детей, нажмите и удерживайте в течение 3 секунд кнопку  (Стоп/Отмена), будет подан длинный непрерывный звуковой сигнал, указывающий на то, что блокировка от доступа детей отключена.

4.12. Открытие дверцы печи

Нажмите кнопку  (Открыть дверцу) и дверца печи откроется.



Если В модели MGB 25333 BG дверца не открывается по нажатию кнопки «открыть дверцу» (например, вследствие отключения питания), то дверцу можно открыть вручную, с помощью вакуумного подъемника.

5.1. Чистка



ВНИМАНИЕ! Не используйте для очистки электроприбора бензин, растворители или абразивные чистящие средства, металлические и жесткие щетки.



ВНИМАНИЕ! Ни в коем случае не погружайте прибор или его шнур питания в воду или другую жидкость.

1. Выключите прибор и выньте вилку шнура питания из розетки электросети.
2. Подождите, пока прибор полностью остынет.
3. Внутренние поверхности печи нужно содержать в чистоте. Брызги пищи или потеки жидкостей нужно вытирать влажной тканью. Если печь сильно загрязнена, для ее чистки можно использовать мягкое моющее средство. Не используйте аэрозоли и другие агрессивные моющие средства, так как от них могут остаться пятна, следы, а также возможно помутнение поверхности дверцы.
4. Внешние поверхности печи следует очищать влажной тканью. Не допускайте попадания воды в вентиляционные отверстия, чтобы предотвратить повреждение рабочих компонентов печи.
5. Дверцу и стекло с обеих сторон, а также дверные прокладки и детали рядом с ними нужно регулярно протирать влажной тканью, чтобы удалить пятна и брызги от пролитой пищи. Не используйте абразивные моющие средства.
6. Не допускайте попадания влаги на панель управления. Очистку рекомендуется выполнять мягкой влажной тканью. При очистке панели управления дверцу печи нужно оставлять открытой, чтобы она случайно не включилась.
7. Если внутри печи или у ее дверцы присутствует конденсат от пара, вытрите его мягкой тканью. Конденсат образуется, если печь эксплуатируется в условиях высокой влажности. Это нормально.
8. В некоторых случаях для очистки нужно будет снять стеклянный поднос. Поднос следует мыть в теплой мыльной воде или в посудомоечной машине.
9. Роликовое кольцо и дно печи следует очищать, чтобы избежать чрезмерного шума. Достаточно протереть нижнюю поверхность печи, используя мягкое моющее средство. Роликовое кольцо можно мыть в теплой мыльной воде или в посудомоечной машине. При снятии роликового кольца для его очистки необходимо запомнить его положение для правильной его установки в последующем.
10. Чтобы удалить неприятный запах из печи, налейте стакан воды и выдавите дольку лимона в глубокую емкость, пригодную для использования в микроволновой печи; включите печь на 5 минут, поставив ее на микроволновый режим. Тщательно промокните поверхности печи и вытрите их насухо мягкой тканью.
11. Если требуется заменить лампочку в печи, обратитесь в авторизованный сервисный центр.
12. Очистку печи следует выполнять регулярно, отложения пищи необходимо удалять. Если не выполнять очистку печи, вследствие этого могут возникнуть дефекты поверхностей, сокращающие срок службы электроприбора; при этом также повышается вероятность возникновения рисков при эксплуатации печи.
13. Электроприбор нельзя утилизировать как бытовые отходы; старую печь нужно отправить в специальный центр сбора отходов, организованный городскими властями.

14. Если микроволновая печь используется с функцией гриля, возможно появление небольшого количества дыма и специфического запаха, которые исчезают спустя некоторое время эксплуатации.

5.2. Хранение

- Если вы не планируете использовать электроприбор в течение длительного времени, то его следует хранить надлежащим образом.
- Убедитесь, что электроприбор отключен от электросети, остыл, а его поверхности полностью сухие.
- Хранить прибор следует в сухом прохладном месте.
- Храните устройство в недоступном для детей месте.

6 Устранение неполадок

Нормальное	
Микроволновая печь создает помехи приему телевизионных программ	При работе микроволновой печи возможно создание помех для приема радио- и телевизионных программ. Помехи аналогичны помехам, возникающим при использовании малых электроприборов, таких как миксер, пылесос и электровентилятор. Это нормально.
Освещение печи тусклое.	При готовке на малой мощности микроволнового излучения освещение печи может быть тусклым. Это нормально.
На дверцах аккумулируется конденсат, из вентиляционных отверстий выходит горячий воздух.	В процессе готовки пищи возможно выделение пара. Большая часть пара отводится через вентиляционные отверстия. Некоторое количество пара оседает в виде конденсата на холодных поверхностях, например, на дверце печи. Это нормально.
Печь была случайно включена пустой.	Не следует включать электроприбор, если внутри него не помещена пища. Это опасно.

Неисправность	Возможная причина	Способ устранения
Не получается включить печь.	(1) Шнур питания не подключен надлежащим образом.	Отключите шнур от сети. Включите его снова через 10 секунд.
	(2) Сгорела плавкая вставка или сработал автоматический выключатель.	Замените плавкую вставку или отключите автоматический выключатель (ремонт должен выполняться квалифицированным персоналом нашего сервисного центра).
	(3) Проблема с розеткой.	Проверьте исправность розетки, включив в нее любой другой электроприбор.
Печь не греется.	(4) Плохо закрыта дверца.	Закройте дверцу надлежащим образом.
При работе микроволновой печи вращающийся стеклянный поднос издает шум	(5) Вращающийся стеклянный поднос и днище печи загрязнены.	Очистите грязные компоненты, см. раздел «Чистка и обслуживание».
На индикаторе печи отображается код ошибки E-3, печь не работает (модель MGB 25333 BG)	(6) Дверца печи не открывается (из-за помехи, расположенной перед дверцей, вследствие низкого напряжения и т. д.)	Отключите шнур от сети. Включите его снова через 10 секунд.

Действует только на территории РФ / Valid for Russian Federation only

beiko

ГАРАНТИЯ 2 ГОДА

Адрес: 109004, Россия, Москва, ул. Станиславского, д21, стр 1. <http://www.beiko.ru>
Телефон горячей линии 8-800-200-23-56 (Звонок бесплатный на всей территории России)

Гарантийный талон серия **RUS №** []

Модель

Серийный номер

Дата продажи

Компания

Подпись продавца

ПЕЧАТЬ

Дата установки

Компания

Подпись мастера

ПЕЧАТЬ

Покупатель Телефон
Фамилия, Имя, Отчество

Изделие проверялось в присутствии покупателя;

Покупатель с условиями гарантии ознакомлен
Подпись Покупателя



Отрывные купоны гарантийного талона являются средством отчетности о выполнении сервисным центром гарантийных работ. Купон изымается из гарантийного талона после удовлетворения Ваших претензий.

beiko

серия **RUS №** []

Дата продажи

ПЕЧАТЬ
МАГАЗИНА

3

ГАРАНТИЯ 2 ГОДА

beiko

серия **RUS №** []

Дата продажи

ПЕЧАТЬ
МАГАЗИНА

2

ГАРАНТИЯ 2 ГОДА

beiko

серия **RUS №** []

Дата продажи

ПЕЧАТЬ
МАГАЗИНА

1

ГАРАНТИЯ 2 ГОДА

Производитель: "Arçelik A.S."

Karaağaç Caddesi No: 2-6 Sütlüce, 34445, Турция

Сделано в Китае

Импортер на территории РФ: ООО «БЕКО»

Юридический адрес: 601021 Россия, Владимирская обл., Киржачский р-н, дер. Федоровское, ул. Сельская, д. 49

Дата производства включена в серийный номер продукта, указанный на этикетке, расположенной на продукте, а именно:

первые две цифры серийного номера обозначают год производства, а последние две – месяц.

Например, «10-100001-05» обозначает, что продукт произведен в мае 2010 года.

Vă rugăm să citiți mai întâi acest manual de utilizare!

Stimate client,

Vă mulțumim pentru că ați ales acest produs Beko. Sperăm să obțineți cele mai bune rezultate de la aparatul dumneavoastră, care a fost fabricat la o calitate înaltă și cu tehnologie performantă. Din acest motiv, vă rugăm să citiți cu atenție și în întregime acest manual de utilizare și toate celelalte documente însoțitoare înainte de a utiliza aparatul și să le păstrați pentru consultări ulterioare. Dacă transmiteți produsul altei persoane, oferiți-i și manualul de utilizare. Urmați instrucțiunile și acordați atenție tuturor informațiilor și avertismentelor din manualul de utilizare.

Nu uitați că acest manual de utilizare poate fi aplicat și altor modele. Diferențele dintre modele sunt descrise în manual în mod explicit.

Semnificația simbolurilor

Următoarele simboluri sunt utilizate în diverse părți ale acestui manual de utilizare:



Informații importante și sugestii utile cu privire la utilizare.



Avertismente pentru situații periculoase privitoare la siguranța vieții și a proprietății.



Avertisment pentru suprafețe fierbinți.



**HĂRTIE RECICLATĂ ȘI
RECICLABILĂ**

Acest produs a fost fabricat în fabrici ecologice moderne, fără a dăuna naturii.

1 Instrucțiuni importante referitoare la siguranță și mediul înconjurător

Instrucțiuni importante cu privire la siguranță Citiți cu atenție și păstrați-le pentru referință viitoare

Această secțiune conține instrucțiuni privind siguranța care vă vor proteja împotriva riscului de incendiu, electrocutării, expunerii la scurgerea energiei microundelor, vătămărilor corporale și pagubelor materiale. Nerespectarea acestor instrucțiuni invalidează garanția furnizată.

1.1 Siguranță generală

- Cuptoarele cu microunde de la Beko sunt conforme standardelor de siguranță aplicabile; din acest motiv, în caz de orice avarii ale produsului sau ale cablului de alimentare, acesta trebuie reparat sau înlocuit de un dealer, un centru de service sau un service specializat sau autorizat similar, pentru evitarea oricărui pericol. Lucrările de reparații greșite sau efectuate de persoane necalificate pot cauza pericole sau riscuri utilizatorului.
- Acest produs este destinat utilizării în scop casnic și aplicațiilor similare cum ar fi:
 - Bucătării pentru personalul din magazine, birouri sau alte medii de lucru;
 - Ferme
 - De către clienți în hoteluri, moteluri sau alte medii de tip rezidențial;
 - Medii de tip pensiune.
- Nu încercați să porniți cuptorul atunci când ușa este deschisă; în caz contrar, puteți fi expus la energia periculoasă a microundelor. Dispozitivele de siguranță nu trebuie dezactivate sau modificate.
- Nu puneți obiecte între partea frontală și ușa cuptorului. Nu permiteți formarea murdăriei sau resturilor agentului de curățare pe suprafețele de închidere.
- Cuptorul cu microunde este destinat doar pentru încălzirea alimentelor și băuturilor. Uscarea alimentelor sau articolelor de îmbrăcăminte și încălzirea pernelor electrice, papucilor, bureților, textilelor umede și a altor articole similare pot genera riscuri de rănire, aprindere sau incendiu.

1 Instrucțiuni importante referitoare la siguranță și mediul înconjurător

- Orice lucrări de service, ce implică scoaterea panoului ce asigură protecție împotriva expunerii la energia microundelor, trebuie să fie efectuate de către persoane/service autorizate. Orice altă abordare este periculoasă.
- Produsul dumneavoastră este destinat gătirii, încălzirii și decongelării alimentelor în casă. Nu trebuie utilizat în scopuri comerciale. Producătorul nu va fi răspunzător pentru avariile care survin din utilizarea incorectă.
- Nu utilizați acest produs afară, în baie, în medii umede sau locuri în care se poate uda.
- Nu va fi asumată nicio responsabilitate sau solicitare de garanție pentru avariile ce survin în timpul întrebuințării greșite sau a manevrării incorecte a produsului.
- Nu încercați niciodată să demontați produsul. Nu sunt acceptate solicitări de garanție pentru avarii cauzate de manevrarea incorectă a produsului.
- Utilizați doar componente originale sau componente recomandate de producător.
- În timpul utilizării, nu lăsați produsul nesupravegheat.
- Utilizați întotdeauna produsul pe o suprafață stabilă, dreaptă, curată uscată și aderentă.
- Acest produs nu trebuie utilizat cu un ceas exterior sau un sistem separat de control prin telecomandă.
- Înainte de prima utilizare a produsului, curățați toate componentele. Vă rugăm să consultați detaliile prezentate în secțiunea "Curățare și întreținere".
- Utilizați acest produs doar pentru uzul destinat, așa cum este descris în acest manual. Nu utilizați substanțe chimice abrazive sau abur pentru curățarea produsului. Acest cuptor este destinat încălzirii și gătirii alimentelor.
- Nu este destinat uzului industrial sau în laborator.
- Nu utilizați produsul ca să uscați articole de îmbrăcăminte sau prosoape de bucătărie.
- În timpul utilizării, produsul devine foarte fierbinte. Fiți atenți să nu atingeți părțile fierbinți din interiorul cuptorului.
- Cuptorul dumneavoastră nu este destinat uscării nici unei viețuitoare.
- Nu utilizați cuptorul fără alimente.

1 Instrucțiuni importante referitoare la siguranță și mediul înconjurător

- Folosiți numai ustensile adecvate utilizării în cuptoarele cu microunde.
- Ustensilele de gătit pot deveni fierbinți din cauza căldurii transferate de la alimentele încălzite. Pentru manipularea ustensilelor aveți nevoie de mănuși de bucătărie.
- Ustensilele vor fi verificate pentru a se asigura că sunt adecvate utilizării în cuptoarele cu microunde.
- Nu așezați cuptorul pe plite sau alte produse de generare a căldurii. În caz contrar, acesta poate fi avariat și garanția devine nulă.
- Cuptorul cu microunde nu trebuie să fie așezat într-un dulap care nu corespunde cu instrucțiunile de montaj.
- Aburul poate ieși în momentul deschiderii capacelor sau foliei, după gătitul alimentelor.
- Atunci când scoateți alimente încălzite, utilizați mănuși.
- Atunci când produsul este în folosință, acesta și suprafețele accesibile pot fi foarte fierbinți.
- Atunci când produsul este în folosință, ușa și geamul extern pot deveni foarte fierbinți.
- Dacă cablul de alimentare este avariat, trebuie să fie înlocuit de producător sau agentul său de service sau o persoană cu o calificare similară pentru prevenirea apariției pericolului.
- Asigurați-vă că tensiunea de alimentare corespunde cu informațiile furnizate pe plăcuța cu date tehnice a produsului.
Singura modalitate de deconectare a aparatului de la priză este scoaterea ștecherului de alimentare din priză.
Utilizați produsul doar cu o priză cu împământare.
- Nu utilizați aparatul atunci când cablul de alimentare sau aparatul în sine este avariat.
- Nu utilizați acest aparat cu un prelungitor.
- Nu atingeți niciodată aparatul sau priza cu mâinile umede.
- Puneți aparatul într-o poziție în așa fel încât ștecherul să fie întotdeauna accesibil.
- Preveniți avarierea cablului de alimentare prin comprimare, deformare sau frecarea de margini tăioase. Țineți cablul de alimentare departe de suprafețele fierbinți și flacăra deschisă.

1 Instrucțiuni importante referitoare la siguranță și mediul înconjurător

- Asigurați-vă că nu există niciun pericol să scoateți cablul de alimentare accidental din priză și că nu se poate împiedica nimeni de el atunci când cuptorul este în folosință.
- Înainte de fiecare curățare și atunci când produsul nu este folosit, scoateți-l din priză.
- Pentru deconectarea aparatului, nu trageți de cablul de alimentare și nu înfășurați niciodată cablul în jurul produsului.
- Nu cufundați aparatul, cablul de alimentare sau ștecherul în apă sau alte lichide. Nu-l țineți sub apă curentă.
- Atunci când încălziți alimente în recipiente de plastic sau hârtie, verificați frecvent cuptorul deoarece există posibilitatea de aprindere.
- Înainte de introducerea în cuptor a pungilor adecvate pentru utilizare în cuptorul cu microunde, scoateți firele de sârmă și/sau mânerile metalice ale pungilor de hârtie sau plastic.
- Dacă observați fum, închideți sau scoateți din priză produsul și țineți ușa închisă pentru a înăbuși orice flacără.
- Nu utilizați interiorul cuptorului pentru depozitare. Atunci când cuptorul nu este în funcțiune, nu lăsați articole din hârtie, materiale de gătit sau alimente în cuptor.
- Înainte de consum și pentru a evita arsurile, conținutul biberonelor și al borcanelor cu mâncare pentru bebeluși trebuie să fie amestecate și agitate, iar temperatura trebuie să fie verificată.
- Acest produs este un echipament ISM din Grupa 2 clasa B. Grupa 2 cuprinde tot echipamentul ISM (industrial, științific și medical) în care energia radio este generată intenționat și/sau utilizată sub formă de radiație electromagnetică pentru tratamentul materialului și echipamentul de eroziune prin scânteie.
- Echipamentul din clasa B este adecvat utilizării casnice și în locuințe conectate direct la rețeaua de alimentare cu tensiune joasă.
- În momentul utilizării, ușa sau suprafețele exterioare ale produsului pot deveni fierbinți.
- Încălzirea băuturilor la microunde poate cauza fierberea acestora și pot da pe afară la scoaterea din cuptor; aveți grijă cum țineți recipientele.

1 Instrucțiuni importante referitoare la siguranță și mediul înconjurător

- Nu prăjiți nimic în cuptor. Uleiul încins poate avaria componentele și materialele cuptorului și poate chiar cauza arsuri ale pielii.
 - Perforați mâncarea cu coajă groasă cum ar fi cartofii, dovleceii, merele și castanele.
 - Aparatul trebuie să fie montat în așa fel încât partea din spate să fie la perete.
 - Înainte de mutarea produsului, asigurați discul turnant pentru a preveni avarierea acestuia.
 - Ouăle în coajă și ouăle fierte tari nu trebuie încălzite în cuptoarele cu microunde deoarece pot exploda, chiar după ce încălzirea cu microunde s-a încheiat.
 - Nu scoateți componentele din partea posterioară și partea laterală a produsului ce protejează distanțele minime dintre pereții cuptorului și aparat, pentru a permite circulația necesară a aerului.
 - Nemenținerea în stare curată a cuptorului poate duce la deteriorarea suprafeței acestuia, ceea ce poate afecta în mod negativ viața produsului sau chiar genera situații periculoase.
 - Curățarea chederelor ușii și a componentelor adiacente: Utilizați apă fierbinte cu săpun. Curățați cu o cârpă pentru vase, nu frecăți. Nu utilizați o racletă din metal sau sticlă pentru curățare.
- AVERTISMENT:** Dacă ușa sau chederele ușii sunt avariate, cuptorul nu trebuie utilizat până când acesta nu este reparat de o persoană calificată.
- AVERTISMENT:** Este periculos ca operațiunile de service sau reparații care implică scoaterea capacului care protejează împotriva expunerii la energia microundelor să fie efectuate de altcineva decât persoana calificată.
- AVERTISMENT:** Lichidele și alte alimente nu trebuie încălzite în recipiente etanșe deoarece pot exploda.
- Cuptorul trebuie să fie curățat regulat și depozitele de mâncare trebuie eliminate.
 - Deasupra suprafeței superioare a cuptorului trebuie să existe o distanță liberă de minim 30 cm.
 - Nu utilizați aparatul pentru nimic altceva decât destinația de utilizare.

1 Instrucțiuni importante referitoare la siguranță și mediul înconjurător

- Nu utilizați aparatul ca sursă de căldură.
- Cuptorul cu microunde este destinat doar pentru decongelarea, gătitul și încălzirea preparatelor.
- Nu gătiți excesiv produsele; în caz contrar puteți cauza un incendiu.
- Nu utilizați aspiratoare pe bază de abur pentru curățarea produsului.
- Atunci când cuptorul este utilizat lângă copii și persoane care prezintă abilități fizice, senzoriale sau mentale limitate, se recomandă atenție extremă.
- Acest produs poate fi utilizat de copii de la 8 ani în sus și de persoane cu capacitate fizică, senzorială sau mentală limitată sau care nu au cunoștințe și experiență, atât timp cât sunt supravegheați pentru utilizarea în siguranță a produsului sau sunt instruiți corespunzător sau înțeleg riscurile de utilizare a produsului. Copiii nu trebuie să se joace cu produsul. Procedurile de curățare și întreținere nu trebuie să fie efectuate de copii, cu excepția cazului în care sunt supravegheați de un adult.
- Pericol de sufocare! Mențineți materialele de ambalare departe de copii.
- Permiteți copiilor să utilizeze cuptorul fără supraveghere numai atunci când aceștia au fost instruiți corespunzător cu privire la utilizarea în siguranță a cuptorului cu microunde și înțelegerea pericolelor de utilizare necorespunzătoare.
- Din cauza căldurii excesive emise în modul de grătar și de combinare, aceste moduri pot fi folosite de copii doar cu supravegherea unui adult.
- Țineți produsul și cablul său de alimentare departe de copiii cu vârsta sub 8 ani.
- Atunci când produsul este în folosință, acesta și suprafețele accesibile pot fi foarte fierbinți. Țineți copiii departe de cuptor.
- Acest aparat nu este destinat utilizării de către persoane (inclusiv copii) cu capacități fizice, senzoriale sau mentale reduse, ori fără experiență și cunoștințe, cu excepția cazului în care sunt supravegheate sau instruite cu privire la utilizarea aparatului de către o persoană responsabilă pentru siguranța lor.
- Copiii trebuie supravegheați pentru a nu se juca cu aparatul.

1 Instrucțiuni importante referitoare la siguranță și mediul înconjurător

- **AVERTISMENT:** Permiteți copiilor să utilizeze cuptorul fără supraveghere numai atunci când aceștia au fost instruiți corespunzător cu privire la utilizarea în siguranță a cuptorului cu microunde și înțelegerea pericolelor de utilizare necorespunzătoare.

1.2 Conformitate cu Directiva WEEE și depozitarea la deșeurile a produsului uzat:

Acest produs respectă Directiva UE WEEE (2012/19/UE). Produsul este marcat cu un simbol de clasificare pentru deșeurile electrice și electronice (WEEE).

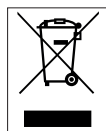

Acest simbol indică faptul că produsul nu trebuie eliminat cu alte deșeurile menajere la finalul perioadei de utilizare. Dispozitivele utilizate trebuie returnate la punctul special de reciclare de dispozitive electrice și electronice. Pentru a găsi aceste sisteme de colectare contactați autoritățile locale sau distribuitorul de la care a fost achiziționat produsul. Fiecare gospodărie are un rol important în recuperarea și reciclarea electrocasnicilor vechi. Eliminarea corespunzătoare a electrocasnicilor utilizate ajută la prevenirea posibilelor consecințe negative pentru mediu și sănătatea umană.

1.3 Conformitate cu Directiva RoHS:

Produsul pe care l-ați achiziționat respectă Directiva UE RoHS (2011/65/UE). Nu conține materiale dăunătoare și interzise specificate în Directivă.

1.4 Informații despre ambalaj



Ambalajul produsului este fabricat din materiale reciclabile conform Legislației Naționale. Ambalajele nu trebuie aruncate împreună cu gunoierul menajer sau alt tip. Duceți-le la punctele de colectare destinate ambalajelor amenajate de către autoritățile locale.

2 Cuptorul dumneavoastră cu microunde

2.1 Prezentare generală

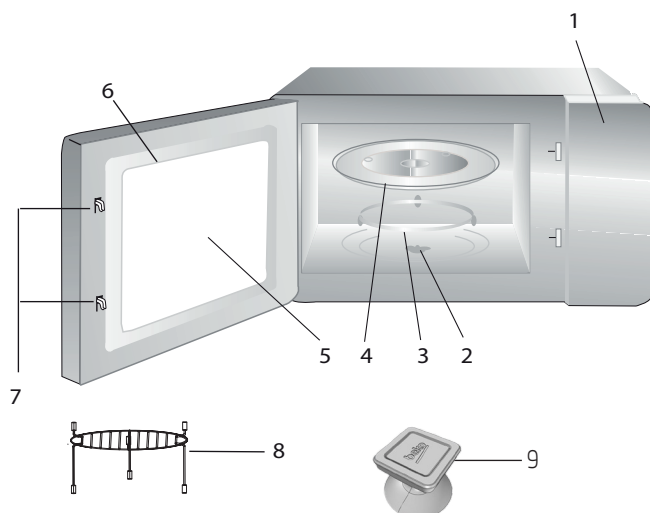

Comenzi și componente

1. Panou de comandă
2. Ax disc turnant
3. Suport disc turnant
4. Tăviță de sticlă
5. Geam cuptor
6. Grup ușă
7. Sistem de blocare de siguranță a ușii
8. Grilaj pentru grătar (se folosește numai în funcția grill și se plasează pe tava de sticlă)
9. Deschizător cu vid pentru deschiderea manuală a ușii (aplicabil la modelul MGB 25333 BG.)

2.2 Date tehnice

Consum de energie	230V~ 50Hz, 1450 W (Microunde) 1000 W (Grill)
Putere maximă	900 W
Frecvență de funcționare	2450 MHz
Amperaj	6,4 A
Dimensiuni externe	388 mm (Î) / 595 mm (L) / 400 mm (A)
Dimensiuni interne ale cuptorului	206 mm (Î) / 328 mm (L) / 368 mm (A)
Capacitate cuptor	25 de litri
Greutate netă	18,5 kg

Simbolurile de pe produs sau valorile prezentate în alte documente furnizate împreună cu produsul reprezintă valorile obținute în condiții de laborator conform standardelor relevante. Aceste valori pot varia în funcție de utilizarea produsului și condițiile ambientale. Valorile de putere sunt testate la o tensiune de 230V.

2.3 Montarea discului turnant

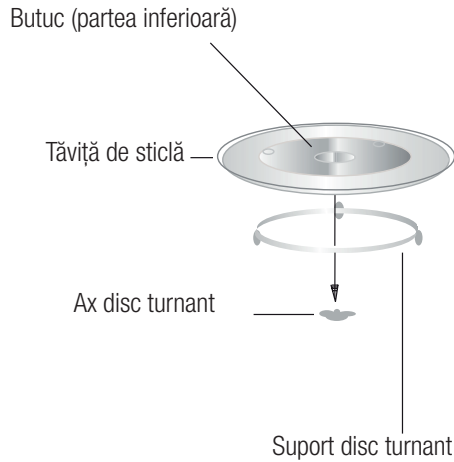

- Nu puneți niciodată tăvița de sticlă cu fața în jos. Tăvița de sticlă trebuie să fie folosită întotdeauna.
- În timpul gătirii, atât tăvița din sticlă, cât și discul turnant trebuie să fie utilizate.
- Pentru gătire, toate alimentele și recipientele alimentelor trebuie întotdeauna să fie așezate pe tăvița de sticlă.
- Dacă tăvița de sticlă sau discul turnant se crapă sau se sparge, contactați cel mai apropiat centru de service autorizat.

3.1 Instalarea și conectarea

- Scoateți toate materialele de ambalare și accesoriile. Examinați cuptorul pentru a vedea dacă prezintă orice fel de avarii, cum ar fi urme de lovitură sau ușă crăpată. Dacă cuptorul este avariata, nu-l montați.
- Scoateți orice peliculă de protecție găsită pe suprafața cuptorului cu microunde.
- Pentru protejarea magnetronului, nu scoateți protecția de mica de culoare maro deschis care este atașată de cavitatea cuptorului.
- Alegeți o suprafață plană care furnizează spațiu suficient pentru conductele de alimentare și evacuare.
- Înălțimea minimă de montare este de 85 de cm.
- Partea din spate a aparatului nu trebuie să fie stea lipită de perete. Deasupra cuptorului lăsați o distanță minimă de 30 de cm; între cuptor și pereții adiacenți este necesară o distanță minimă de 20 de cm.
- Nu eliminați distanțierile de sub cuptor.
- Obstrucționarea orificiilor de admisie și evacuare poate deteriora cuptorul.
- Aparatul este prevăzut cu un conector și trebuie conectat numai la o priză de împământare instalată corect.
- Tensiunea prizei trebuie să corespundă cu tensiunea indicată pe plăcuța cu caracteristicile tehnice.
- Dacă ștecherul nu mai este accesibil după instalare, pe partea de instalare trebuie să existe un întrerupător de izolare cu decalaj de contact de cel puțin 3 mm.
- Nu trebuie utilizate adaptoare, prize multiple și cabluri prelungitoare. Supraîncărcarea poate conduce la un risc de incendiu.



AVERTISMENT: Nu așezați cuptorul pe o plită sau pe orice alt aparat care emite căldură. Plasarea cuptorului pe sau în apropierea unei surse de căldură poate deteriora cuptorul și, în consecință, garanția va deveni nulă.



În timpul utilizării, suprafața accesibilă poate fi fierbinte.



Nu blocați și nu îndoiiți cablul de alimentare.

3 Instalare și conectare

3.2 Montarea încastrată

3.2.1 Dimensiunile mobilierului pentru instalarea încastrată

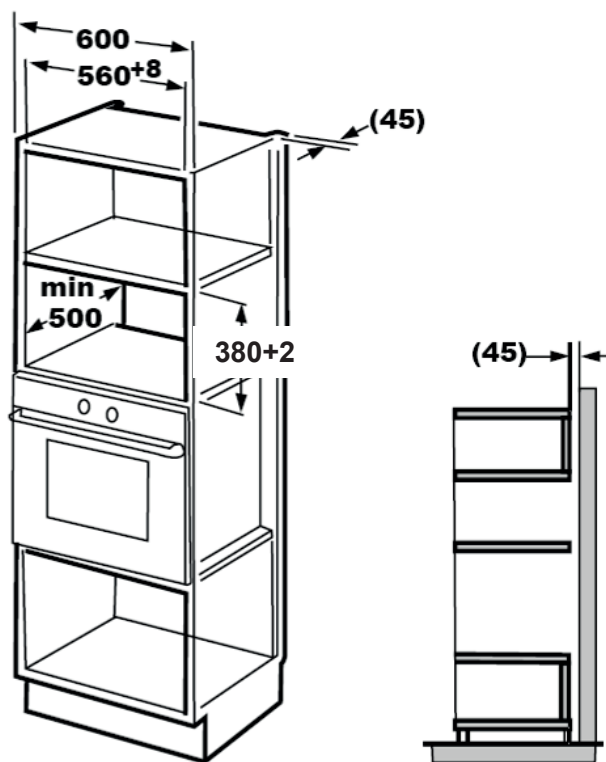

3 Instalare și conectare

3.2.2 Pregătirea dulapului

1. Citiți instrucțiunile de pe șablonul pentru fundul dulapului și așezați șablonul pe planul inferior al dulapului.

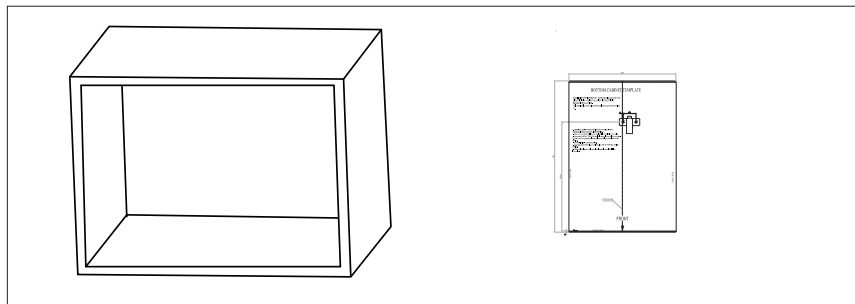

2. Faceți pe planul inferior al dulapului semnele corespunzătoare marcajelor „a” de pe șablon.

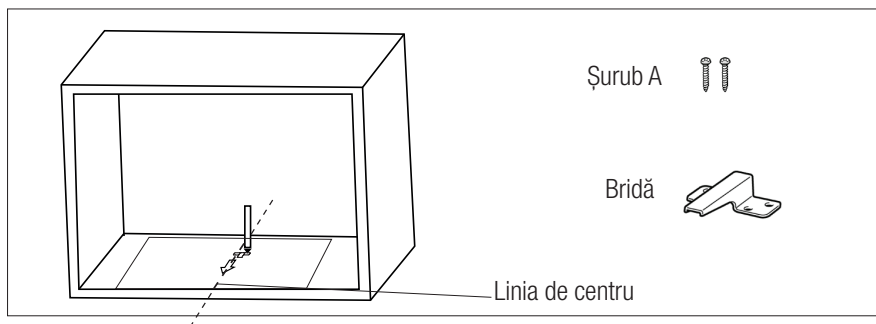

3. Scoateți șablonul pentru fundul dulapului și fixați brida cu șurubul A.

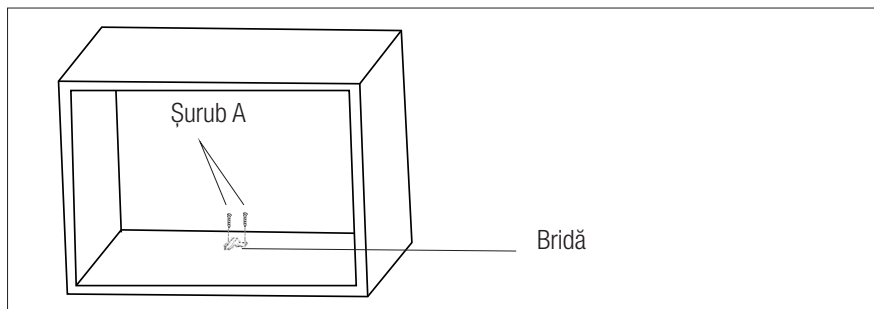

3 Instalare și conectare

3.2.3 Fixarea cuptorului

1. Instalați cuptorul în dulap.

- Aveți grijă ca spatele cuptorului să fie fixat de bridă.
- Nu blocați și nu îndoiți cablul de alimentare.

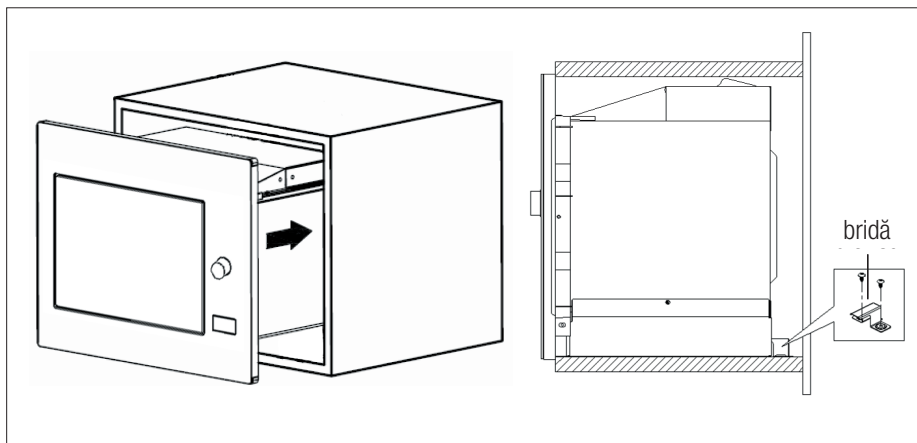

2. Deschideți ușa, fixați cuptorul de dulap cu șurubul B prin orificiul de instalare. Fixați apoi capacul de plastic potrivit peste orificiul de instalare.

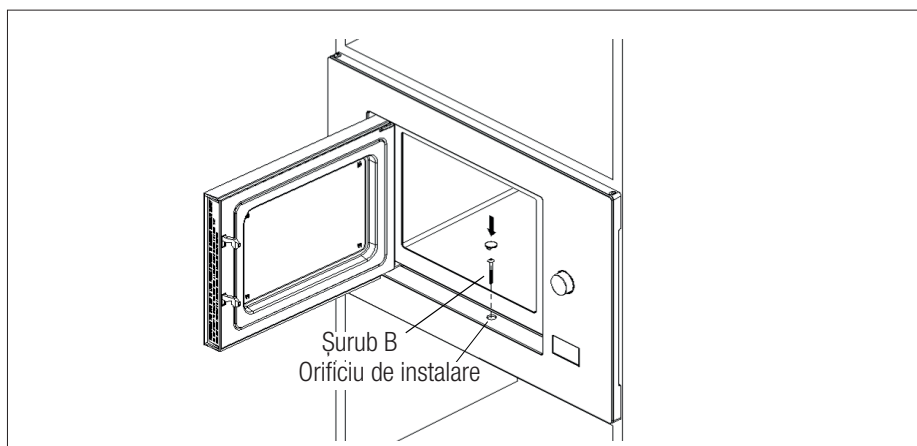

3 Instalarea și conectarea

3.3 Interferențe radio



Funcționarea cuptorului cu microunde poate cauza interferențe cu radioul, televizorul și aparatele similare.

- Plasați cuptorul la distanță față de aparate radio și TV. Utilizarea cuptorului cu microunde poate cauza interferențe în recepționarea semnalului radio sau tv. 2. Conectați cuptorul la o priză de menaj standard. Asigurați-vă că tensiunea și frecvența sunt identice cu tensiunea și frecvența menționate pe plăcuța cu caracteristicile tehnice.
- Puteți reduce sau elimina interferențele luând precauțiile de mai jos:
- Curățați ușa și suprafața de etanșare a cuptorului.
- Reorientați direcția antenei radio sau TV.
- Repoziționați cuptorul în funcție de amplasarea receptorului.
- Puneți cuptorul cu microunde departe de receptor.
- Conectați cuptorul cu microunde la o altă priză; astfel, cuptorul cu microunde și receptorul se vor conecta pe linii diferite.

3.4 Principiile gătirii la microunde

- Pregătiți alimentele cu grijă. Puneți părțile rămase spre exteriorul farfuriei.
- Atenție la durata de gătire. Gătiți alimentele la durata cea mai mică specificată și apoi mai adăugați puțin timp dacă este nevoie. Alimentele supraîncălzite pot scoate fum sau se pot arde.
- Acoperiți alimentele în timpul preparării. Acoperirea alimentelor împiedică stropirea și asigură gătitul uniform a acestora.

- Întoarceți pe partea cealaltă preparatele, cum ar fi carnea de pui și hamburgerii, în timp ce le gătiți în cuptorul cu microunde pentru a accelera gătitul acestor tipuri de mâncare. Alimentele mai mari, cum ar fi friptura, trebuie întoarse pe partea cealaltă cel puțin o dată.
- Întoarceți preparatul pe partea cealaltă la mijlocul gătitului, cum ar fi chiftelele și schimbați-le locul din centrul farfuriei spre exterior.

3.5 Instrucțiuni de împământare

Acest aparat trebuie să fie împământat. Acest cuptor are un cablu de împământare cu un ștecher de împământare. Produsul trebuie conectat la o priză de perete instalată și împământată corect. Sistemul de împământare include un cablu de scurgere pentru curent electric în caz de scurt-circuit, care reduce riscul de șocuri electrice. Vă recomandăm să utilizați un circuit electric dedicat cuptorului. Folosirea produsului cu tensiuni ridicate este periculoasă și poate cauza incendii sau alte accidente care pot avaria cuptorul.



AVERTISMENT: Folosirea necorespunzătoare a ștecherului de împământare poate cauza șoc electric.



Dacă aveți întrebări cu privire la împământare și instrucțiunile privind curentul electric, consultați un tehnician electric calificat sau personalul de la service.



Producătorul și/sau furnizorul nu acceptă nicio responsabilitate pentru deteriorarea sau avarierea cuptorului care pot surveni dacă nu se respectă procedurile privind conectarea electrică.

3.6 Testarea ustensilelor

Nu folosiți niciodată cuptorul cu microunde atunci când este gol. Singura excepție este testarea ustensilelor descrisă în secțiunea următoare. Este posibil ca anumite ustensile nemetalice să nu fie potrivite pentru utilizarea în cuptorul cu microunde. Dacă nu sunteți sigur dacă ustensila dvs. este potrivită pentru cuptorul cu microunde, puteți efectua următorul test.

1. Puneți ustensilele goale de testat în cuptorul cu microunde împreună cu un pahar compatibil cu microundele, umplut cu 250 ml de apă.
2. Folosiți cuptorul cu microunde la putere maximă timp de 1 minut.
3. Verificați cu atenție temperatura ustensilei care este testată. Dacă s-a încălzit, nu este potrivită pentru utilizare în cuptorul cu microunde.
4. Nu depășiți niciodată limita de timp de funcționare de 1 minut. Dacă observați scântei în timpul perioadei de 1 minut de funcționare, opriți cuptorul cu microunde. Ustensilele care produc scântei sunt potrivite pentru cuptorul cu microunde.

Lista următoare este un ghid general ce vă va ajuta să alegeți accesoriile potrivite.

Ustensile de gătire	Microunde	Grătar	Combinare
Sticlă termorezistentă	Da	Da	Da
Sticlă ne-termorezistentă	Nu	Nu	Nu
Ceramică termorezistentă	Da	Da	Da
Vas din plastic potrivit pentru cuptorul cu microunde	Da	Nu	Nu
Accesorii pentru bucătărie din hârtie	Da	Nu	Nu
Tăviță de metal	Nu	Da	Nu
Grătar de metal	Nu	Da	Nu
Folie de aluminiu și accesorii cu folie	Nu	Da	Nu
Materiale de spumă	Nu	Nu	Nu

4.1 Panou de comandă

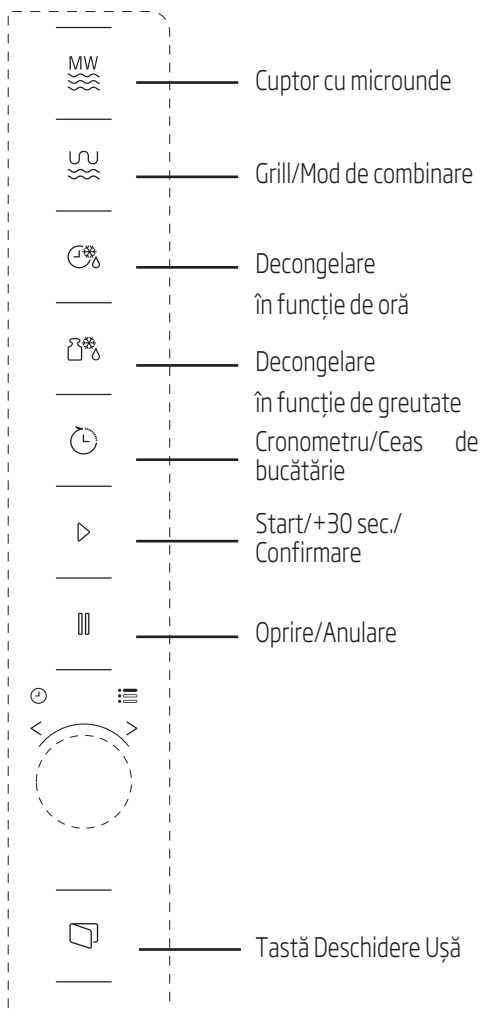

4.2 Instrucțiuni de utilizare

4.2.1 Setarea orei

Atunci când cuptorul cu microunde este pus în funcțiune, se va afișa „0:00” pe ecranul LED și soneria va suna o singură dată.

1. Apăsați de două ori „Cronometru bucătărie/Ceas” și vor începe să clipească cifrele pentru oră.
2. Rotiți pentru reglarea orei; valoarea de intrare trebuie să fie între 0 și 23.
3. Apăsați „Cronometru bucătărie/Ceas” și vor începe să clipească cifrele pentru minute.
4. Rotiți pentru a regla minutele; valoarea de intrare trebuie să fie între 0 și 59.
5. Apăsați „Cronometru bucătărie/Ceas” pentru a finaliza setarea orei. Simbolul „:” se va aprinde intermitent și se va afișa ora.



Dacă apăsați (Oprire/Anulare) în momentul setării orei, cuptorul va reveni automat la modul anterior.

4.2.2 Gătire la cuptorul cu microunde

1. Apăsați (Microunde) și se va afișa „P100” pe ecranul LED.
2. Apăsați (Microunde) din nou și rotiți pentru a selecta puterea dorită. De fiecare dată când apăsați tasta, se vor afișa „P100”, „P80”, „P50”, „P30” și respectiv „P10”.
3. Apăsați (Start/+30 Sec./Confirmare) pentru confirmare și rotiți pentru a seta timpul de gătire la o valoare între 0:05 și 95:00.
4. Apăsați (Start/+30 Sec./Confirmare) pentru a porni gătirea.



Exemplu: Dacă doriți să folosiți 80% din puterea microundelor pentru a găti timp de 20 de minute, puteți utiliza cuptorul urmând pașii de mai jos.

- Apăsați (Microunde) o dată și mesajul „P100” se va afișa pe ecran.
- Apăsați (Microunde) încă o dată sau rotiți pentru a seta puterea microundelor la 80%.
- Apăsați (Start/+30Sec./Confirmare) pentru a confirma și se va afișa „P 80” pe ecran.
- Rotiți pentru reglarea timpului de preparare până când cuptorul afișează valoarea „20:00”.
- Apăsați din nou (Start/+30 Sec./Confirmare) pentru pornirea gătirii.

Pașii pentru reglarea timpului de preparare de la butonul de codificare sunt prezentați mai jos:

Setarea duratei	Interval de creștere
0-1 minut	5 secunde
1-5 minute	10 secunde
5-10 minute	30 de secunde
10-30 de minute	1 minut
30-95 de minute	5 minute

4.2.3 Instrucțiuni pentru tastatura cuptorului cu microunde

Comandă	Ecran	Putere microunde
1	P100	100%
2	P80	80%
3	P50	50%
4	P30	30%
5	P10	10%

4.3 Prepararea în modul grill sau de combinare

- Apăsați (Grill/Combination) și pe ecranul cu LED va apărea „G”. Apăsați repetat (Grill/Combination) sau rotiți pentru a selecta puterea dorită. De fiecare dată când apăsați tasta, se vor afișa „G”, „C-1”, și respectiv „C-2”.
- Apăsați (Start/+30 Sec./Confirmare) pentru confirmare și rotiți pentru a seta timpul de gătire la o valoare între 0:05 și 95:00.
- Apăsați (Start/+30 Sec./Confirmare) pentru a porni gătitul.



Exemplu: Dacă doriți să folosiți 55% din puterea microundelor și 45% din puterea grătarului (C-1) pentru a găti timp de 10 minute, puteți utiliza cuptorul urmând pașii de mai jos.

- Apăsați o dată (Grill/Combination) și pe ecran va apărea „G”.
- Apăsați din nou (Grill/Combination) sau rotiți pentru a selecta modul Combinare 1.
- Apăsați (Start/+30Sec./Confirmare) pentru a confirma și pe ecran va fi afișat „C-1”.
- Rotiți pentru reglarea timpului de preparare până când cuptorul afișează valoarea „10:00”.
- Apăsați din nou (Start/+30 Sec./Confirmare) pentru pornirea gătirii.

4 Funcționare

4.3.1 Instrucțiuni pentru tastatură (Grill/Combination)

Comandă	Ecran	Putere mi-crounde	Grill Putere
1	G	0%	100%
2	C-1	55%	45%
3	C-2	36%	64%



După ce trece jumătate din timpul de pregătire la grătar, cuptorul sună de două ori, ceea ce este normal. Pentru a avea un efect mai bun de pregătire la grătar, trebuie să întorceți alimentele, să închideți ușa și să apăsați (Start/+30Sec./Confirmare) pentru continuarea preparării. Dacă nu faceți nicio operațiune, cuptorul va continua prepararea.

4.4 Pornire rapidă

1. În starea de așteptare, apăsați (Start/+30 Sec./Confirmare) pentru a începe gătitul cu o putere de 100% a microundelor. De fiecare dată când apăsați tasta, timpul de preparare va crește până la 95 de minute în trepte de 30 de secunde.
2. În timpul preparării la microunde, modul de grătar și de gătit combinat sau de decongelare în funcție de timp, timpul de preparare va crește cu 30 de secunde de fiecare dată când apăsați (Start/+30 Sec./Confirmare).
3. În starea de așteptare, rotiți în sensul invers al acelor de ceasornic pentru a seta timpul de gătit folosind 100% din puterea microundelor, și apoi apăsați (Start/+30Sec./Confirmare) pentru a începe gătitul.



În modul de meniu auto și de decongelare în funcție de greutate, apăsarea tastei (Start/+30Sec./Confirmare) nu va mări timpul de gătit.

4.5 Dezghețare în funcție de greutate

1. Apăsați (Decongelare în funcție de timp) o singură dată.
2. Rotiți pentru a selecta greutatea preparatului de la 100 la 2000 g.
3. Apăsați (Start/+30 Sec./Confirmare) pentru a porni gătitul.

4.6 Decongelare în funcție de timp



1. Apăsați (Decongelare în funcție de timp) o dată.
2. Rotiți pentru a selecta timpul de decongelare. Timpul maxim este de 95 de minute.
3. Apăsați (Start/+30 Sec./Confirmare) pentru a porni gătitul. Puterea de dezghețare este P30 și nu poate fi modificată.

4.7 Cronometru de bucătărie (contor)

Cuptorul dumneavoastră este echipat cu un dispozitiv de măsurare automat nelegat la funcțiile cuptorului și care poate fi utilizat separat în bucătărie (poate fi setat la max. 95 de minute).

1. Apăsați o singură dată (Ceas/Cronometru de bucătărie) și mesajul 00:00 va fi afișat pe ecranul LED.

4 Funcționare





2. Apăsați  pentru a introduce ora corectă.
3. Apăsați  (Start/+30Sec./Confirmare) pentru confirmarea setării.
4. Când numărătoarea inversă de la ora introdusă ajunge la 00:00, soneria va suna de 5 ori. Dacă ora este setată (sistem de 24 ore), pe ecranul LED se va afișa ora curentă.

Apăsați  (Oprire/Anulare) pentru anularea cronometrului în orice moment.





Cronometrul de bucătărie funcționează diferit de sistemul de 24 de ore. Cronometrul de bucătărie este doar un cronometru.



4.8 Meniul automat

1. Rotiți  în sens orar pentru a selecta meniul dorit. Se vor afișa meniurile între „A-1” și „A-8”, respectiv pizza, carne, legume, paste, cartofi, pește, băuturi și popcorn.
2. Apăsați  (Start/+30 Sec./Confirmare) pentru confirmare.
3. Rotiți  pentru a alege greutatea prestabilă conform diagramei meniului.
4. Apăsați din nou  (Start/+30 Sec./Confirmare) pentru pornirea gătirii.



Exemplu: Dacă doriți să utilizați „Meniul automat” pentru gătirea a 350 g de pește:

1. Rotiți  în sens orar până când ecranul afișează „A-6”.
2. Apăsați  (Start/+30 Sec./Confirmare) pentru confirmare.

3. Rotiți  pentru selectarea greutății peștelui până când pe ecran este afișată valoarea „350”.
4. Apăsați din nou  (Start/+30 Sec./Confirmare) pentru pornirea gătirii.

4.8.1 Meniu gătire automată

Meniu	Greutate	Ecran
A-1 Pizza	200 g	200
	400 g	400
A-2 Carne	250 g	250
	350 g	350
	450 g	450
A-3 Legume	200 g	200
	300 g	300
	400 g	400
A-4 Paste	50 g (cu 450 ml de apă rece)	50
	100 g (cu 800 ml de apă rece)	100
A-5 Cartofi	200 g	200
	400 g	400
	600 g	600
A-6 Pește	250 g	250
	350 g	350
	450 g	450
A-7 Băuturi	1 pahar (120 ml)	1
	2 pahare (240 ml)	2
	3 pahare (360 ml)	3
A-8 Floricele porumb	50 g	50
	100 g	100

4.9 Prepararea în mai multe etape

Pentru preparare pot fi setate maximum 2 etape. La prepararea în mai multe etape, dacă o etapă este decongelarea, atunci această operațiune trebuie să fie prima etapă.



Dacă doriți să dezghețați alimentele timp de 5 minute și apoi să le gătiți utilizând o putere de 80% a microundelor timp de 7 minute, efectuați pașii următori:

1. Apăsați (Decongelare în funcție de timp) o dată.
2. Rotiți pentru selectarea timpului de decongelare până când se afișează pe ecran valoarea „5:00”.
3. Apăsați (Microunde) o dată și mesajul „P100” se va afișa pe ecran.
4. Apăsați (Microunde) încă o dată sau rotiți pentru a seta puterea microundelor la 80%.
5. Apăsați (Start/+30Sec./Confirmare) pentru a confirma și se va afișa „P 80” pe ecran.
6. Rotiți pentru reglarea timpului de preparare până când cuptorul afișează valoarea „7:00”.
7. Apăsați (Start/+30Sec./Confirmare) pentru începerea gătirii. Soneria va suna o singură dată pentru prima etapă și va începe numărătoarea inversă a timpului de decongelare. Soneria va suna încă o dată când intră în a doua etapă de preparare. Soneria va suna de 5 ori la sfârșitul preparării.

4.10 Funcția interogare

1. În cuptorul cu microunde, modul de grătar și combinație, apăsați (Microunde) sau (Grătar/Combinație) și se va afișa puterea curentă timp de 3 secunde. După 3 secunde, cuptorul va reveni la starea anterioară.
2. În timpul gătirii, apăsați (Cronometru/Ceas de bucătărie) și se va afișa ora curentă timp de 3 secunde.

4.11 Blocarea accesului copiilor

1. **Blocarea:** În modul de așteptare, apăsați (Stop/Anulare) timp de 3 secunde și se va auzi o sonerie care indică faptul că blocarea accesului copiilor este activată. Dacă ora este deja setată, se va afișa ora curentă; altfel pe ecranul LED se va afișa .
2. **Deblocarea:** Pentru a dezactiva blocarea accesului copiilor, apăsați (Stop/Anulare) timp de 3 secunde și se va auzi un „bip” lung care indică faptul că s-a dezactivat blocarea accesului copiilor.

4.12 Deschiderea ușii cuptorului

Apăsați (Deschidere ușă) și ușa se va deschide.



Dacă ușa nu se deschide cu tasta „deschidere ușă” la modelul MGB 25333 BG (ex. pană de curent), puteți deschide ușa manual cu un dispozitiv de ridicare cu vid.

5.1 Curățarea



AVERTISMENT: Nu utilizați niciodată benzină, solvent, agenți de curățare abrazivi, obiecte metalice sau perii aspre pentru curățarea produsului.



AVERTISMENT: Nu cufundați niciodată produsul sau cablul său de alimentare în apă sau în orice alt lichid.

1. Opriti produsul și deconectați-l de la priza de perete.
2. Așteptați răcirea completă a produsului.
3. Mențineți curat interiorul cuptorului. Când alimentele stropite sau lichidele vărsate se prind de pereții cuptorului, curățați-le cu o lavetă umedă moale. Dacă cuptorul se murdărește foarte mult, se poate folosi un detergent ușor. Evitați utilizarea sprayurilor sau altor agenți de curățare puternici deoarece aceștia pot cauza pete, semne sau opacitatea suprafeței ușii.
4. Suprafețele exterioare ale cuptorului trebuie să fie curățate cu o lavetă moale. Pentru evitarea avarierii componentelor operaționale ale cuptorului, nu permiteți pătrunderea apei în orificiile de ventilare.
5. Pentru eliminarea petelor scurgere și stropire, ștergeți frecvent cu o lavetă umedă ambele părți ale ușii și ale sticlei, garniturile ușii și părțile de lângă garnituri. Nu utilizați agenți abrazivi de curățare.
6. Nu permiteți ca panoul de comandă să se umezească. Curățați cu o lavetă moale. În timpul curățării panoului de control, lăsați deschisă ușa cuptorului pentru prevenirea utilizării neatente.
7. Dacă aburul se acumulează în interiorul sau în jurul ușii cuptorului, curățați-l cu ajutorul unui material moale. Acest lucru poate surveni în momentul când cuptorul cu microunde este utilizat în condiții de umiditate ridicată. Acest lucru este normal.
8. În unele cazuri, pentru curățare, trebuie să scoateți platoul de sticlă. Curățați platoul în apă călduță cu săpun sau în mașina de spălat vase.
9. Pentru evitarea zgomotului excesiv, inelul de rotire și suprafața inferioară a cuptorului trebuie să fie curățate în mod regulat. Este suficient să curățați partea inferioară a cuptorului cu un detergent ușor. Inelul rotativ poate fi spălat în apă călduță cu săpun sau în mașina de spălat vase. În momentul când scoateți inelul de rotire din partea inferioară a cuptorului pentru curățare, asigurați-vă că-l montați în poziția corectă când îl puneți la loc.
10. Pentru eliminarea mirosurilor urâte din cuptor, introduceți un pahar de apă sau un pahar de suc sau decojiți o lămâie într-un vas adânc potrivit pentru a fi utilizat în cuptorul cu microunde și utilizați cuptorul timp de 5 minute în modul microunde. Curățați în întregime și apoi uscați-l utilizând o lavetă moale uscată.
11. În momentul când lampa cuptorului necesită înlocuire, vă rugăm să contactați service-ul autorizat.
12. Cuptorul trebuie să fie curățat regulat și depozitele de alimente trebuie eliminate. Dacă cuptorul nu este menținut curat, acest lucru poate cauza defecte de suprafață care pot afecta în mod negativ durata de utilizare a acestui produs, iar acest lucru poate cauza riscuri.
13. Nu eliminați acest produs împreună cu deșeurile menajere; cuptoarele vechi trebuie să fie eliminate la centre speciale de reciclare deschise de către municipalități.
14. În momentul când cuptorul cu microunde este utilizat în funcția de grătar, se poate acumula o cantitate mică de fum și miros, dar aceasta va dispărea după un timp de utilizare.

5 Curățarea și întreținerea

5.2 Depozitarea

- Dacă nu doriți să utilizați produsul pentru o perioadă lungă de timp, depozitați-l cu grijă.
- Asigurați-vă că aparatul este scos din priză, răcit și uscat complet.
- Depozitați produsul într-o loc uscat și răcoros.
- Păstrați produsul într-un loc inaccesibil copiilor.

6 Depanarea

Normal	
Cuptorul cu microunde interferează cu recepția semnalului TV	În momentul când cuptorul cu microunde este funcțional, recepția semnalului radio și tv poate suferi interferențe. Acest lucru este similar interferențelor cauzate de produsele electrice mici, cum ar fi mixerul, aspiratorul și ventilatorul electric. Acest lucru este normal.
Lumina cuptorului este diminuată	În momentul gătirii utilizând putere mică, lumina cuptorului poate fi diminuată. Acest lucru este normal.
Acumulare de abur pe ușa, aerul cald iese din orificii	În timpul gătirii, se poate ridica abur din alimente. Mare parte din această cantitate de abur se elimină prin orificii. Dar o cantitate se poate acumula pe un loc rece cum ar fi ușa cuptorului. Acest lucru este normal.
Cuptorul a pornit accidental fără alimente în el.	Nu este permisă utilizarea aparatului fără alimente înăuntru. Este foarte periculos.

Problemă	Motiv posibil	Soluție
Cuptorul nu poate porni.	1. Cablul de alimentare nu este conectat corect.	Deconectați. Apoi conectați din nou după 10 secunde.
	2. Siguranța este arsă sau întrerupătorul s-a declanșat.	Înlocuiți siguranța sau resetați întrerupătorul (reparată de personalul profesionist al companiei noastre).
	3. Probleme cu priza.	Testați priza cu alte produse electrice.
Cuptorul nu se încălzește.	4. Ușa nu este închisă corect.	Închideți ușa corect.
În momentul când cuptorul cu microunde este utilizat, platoul turnant scoate zgomote	5. Platoul turnant și partea inferioară a cuptorului sunt murdare.	Consultați secțiunea "Curățare și întreținere" pentru curățarea componentelor murdare.
Cuptorul afișează eroarea E-3 și nu funcționează (pentru modelul MGB 25333 BG)	6. Ușa cuptorului nu se deschide (din cauza unui obstacol în fața ușii, tensiunii scăzute, etc.)	Deconectați. Apoi conectați din nou după 10 secunde.



CERTIFICAT DE GARANȚIE

Tensiune de alimentare/frecvență: 220-240V~, 50-60Hz
Importator: ARCTIC S.A., Găești, Dâmbovița, str. 13 Decembrie nr. 210, email: office@arctic.ro

TIP: **Electrocasnice mici de bucătărie**

Cuptor cu microunde

Purificatoare de aer

Model / Serie:.....

VÂNZĂTOR

Nr. factură:.....Data:

Vânzător (firma, localitatea):

CUMPĂRĂTOR

NumeLocalitatea

Str.Nr.BlocSc.Et.Ap.

Județ TelefonE-mail

S-a efectuat proba de funcționare a aparatului, s-a prezentat modul de folosire, s-au predat instrucțiunile de utilizare și toate accesoriile. Am primit aparatul în perfectă stare de funcționare.

Stimați clienți,

La cumpărare vă recomandăm să solicitați efectuarea probei de funcționare și să verificați existența instrucțiunilor de utilizare și a accesoriilor.

Pentru a putea beneficia de toate avantajele produselor și serviciilor noastre vă rugăm:

- să citiți cu atenție și să respectați recomandările prezentate în "Instrucțiunile de utilizare".

- să păstrați cu grijă acest certificat pentru a-l putea prezenta (împună cu documentul fiscal de achiziție), personalului SERVICE ARCTIC, la orice sesizare efectuată în perioada de garanție.

Vă mulțumim că ați optat pentru cumpărarea unui produs Beko!

Garanția legală de conformitate

Durata medie de utilizare a produsului este de 5 ani!

Perioada de garanție a produsului este de 3 ani de la livrarea produsului*.

Perioada de 3 ani garanție se compune din garanția legală de conformitate de 2 (doi) ani la care se adaugă garanția comercială de durabilitate de 1 (un) an. Acordarea garanției comerciale de durabilitate se acordă în aceleași condiții în care se acordă garanția legală de conformitate.

*prin „produs” se înțelege „bun” conform OUG nr. 140/2021¹

Perioada de garanție legală de conformitate pentru conținutul digital sau serviciul digital în cazul produselor cu elemente digitale pentru care contractul de vânzare-cumpărare prevede furnizarea continuă de conținut digital sau a serviciului digital pe durată determinată este de:

a) 2 ani de la livrare, respectiv de la livrarea bunului - pentru produse cu durata medie de utilizare de 5 ani (art. 9 (3) din OUG nr. 140/2021);

b) 5 ani de la livrare, respectiv de la livrarea bunului - pentru produse cu durata medie de utilizare mai mare de 5 ani (art. 9 (3) din OUG nr. 140/2021);

c) Pe tot parcursul perioadei de furnizare a conținutului / serviciului digital - pentru furnizare continuă a conținutului / serviciului digital pe o perioadă mai mare de 5 ani (art. 9 (4) din OUG nr. 140/2021).

¹Ordonanță de urgență 140/2021 privind anumite aspecte referitoare la contractele de vânzare de bunuri



Service-ul acestui produs este asigurat de ARCTIC S.A. cu sediul în Găești, Dâmbovița, str. 13 Decembrie nr. 210. • *9010 • www.arctic.ro • www.beko.ro • e-mail: service@arctic.ro
Program Call Center: Luni - Vineri 08:30 - 20:00; Sămbătă 08:30 - 17:00



Remedii incluse în garanția legală de conformitate conform OUG nr. 140/2021
(vă rugăm să aveți în vedere prevederile de mai jos)

ARCTIC garantează toate drepturile legale prevăzute de OUG nr. 140/2021 în beneficiul consumatorilor cu privire la garanția legală de conformitate. Dispozițiile prezentului certificat de garanție legală de conformitate se completează, în mod corespunzător, cu dispozițiile OUG nr. 140/2021.

În caz de neconformitate, consumatorul are dreptul de a beneficia de aducerea în conformitate a bunurilor, de a beneficia de o reducere proporțională a prețului sau de a obține încetarea contractului, în condițiile legii - art. 11 (1).

Consumatorii pot să opteze pentru o anumită măsură corectivă în cazul în care neconformitatea bunurilor este constatată la scurt timp după livrare, fără a depăși 30 de zile calendaristice - art. 11 (7).

Pentru ca bunurile să fie aduse în conformitate, consumatorul poate opta între reparație și înlocuire, cu excepția cazului în care măsura corectivă aleasă ar fi imposibilă sau, în comparație cu cealaltă măsură corectivă disponibilă, ar impune vânzătorului costuri care ar fi disproporționate, luând în considerare toate circumstanțele (ex. valoarea bunurilor în cazul în care nu ar fi existat neconformitatea, gravitatea neconformității sau dacă măsura corectivă alternativă ar putea fi executată fără vreun inconvenient semnificativ pentru consumator) - art. 11 (2).

Instalarea incorectă a bunurilor (art. 7).

Orice neconformitate cauzată de instalarea incorectă a bunurilor este considerată ca reprezentând o neconformitate a bunurilor, în oricare din următoarele situații:

- a) instalarea face parte din contractul de vânzare și a fost realizată de vânzător sau sub răspunderea vânzătorului;
- b) instalarea, destinată să fie realizată de consumator, a fost realizată de acesta și instalarea incorectă s-a datorat unor deficiențe în instrucțiunile de instalare furnizate de vânzător sau, în cazul bunurilor cu elemente digitale, de către vânzătorul sau furnizorul conținutului digital sau al serviciului digital.

Proba neconformității.

Orice neconformitate care este constatată în termen de un an de la data la care bunurile (inclusiv cele cu elemente digitale) au fost livrate este prezumată a fi existat deja în momentul livrării bunurilor până la proba contrarie sau cu excepția cazului în care această prezumție este incompatibilă cu natura bunurilor sau cu natura neconformității - art. 10 (1).

În cazul bunurilor cu elemente digitale pentru care contractul de vânzare prevede furnizarea continuă de conținut digital sau de servicii digitale pentru o anumită perioadă, sarcina probei cu privire la conformitatea conținutului digital sau a serviciului digital pe parcursul perioadelor de garanție legală îi revine vânzătorului în cazul unei neconformități care este constatată pe parcursul acestei perioade - art. 10 (3).

Remediere prin reparație.

În cazul în care neconformitatea este remediată prin reparație, termenele de garanție legală se prelungesc cu timpul de nefuncționare a bunului, din momentul la care a fost adusă la cunoștința vânzătorului lipsa de conformitate până la predarea efectivă a bunului în stare de utilizare normală către consumator - art. 12 (6).

Remediere prin înlocuire.

În cazul în care neconformitatea este remediată prin înlocuire, pentru bunurile care înlocuiesc bunurile neconforme, termenele legale de garanție pentru produsul înlocuit încep să curgă de la data înlocuirii cu noul produs - art. 12 (7).

Reducerea prețului și încetarea contractului.

Consumatorul are dreptul fie să obțină o reducere proporțională a prețului în conformitate cu legea, fie să obțină încetarea contractului de vânzare în condițiile legii, în oricare dintre următoarele cazuri - art. 11(4):

- a) vânzătorul nu a finalizat reparația sau înlocuirea sau, după caz, nu a finalizat reparația sau înlocuirea potrivit prevederilor legii sau vânzătorul a refuzat să aducă în conformitate bunurile potrivit prevederilor legii;
- b) se constată o neconformitate, în pofida eforturilor vânzătorului de a o remedia;
- c) neconformitatea este de o asemenea gravitate încât justifică o reducere de preț sau dreptul la încetarea imediată a contractului de vânzare;
- d) vânzătorul a declarat că nu va aduce bunurile în conformitate într-un termen rezonabil sau fără inconveniente semnificative pentru consumator ori acest lucru reiese clar din circumstanțele cazului.

Consumatorul are dreptul de a suspenda plata unei părți restante din prețul bunurilor sau a unei părți a acesteia până în momentul în care vânzătorul își va fi îndeplinit obligațiile care îi revin în temeiul legii - art. 11(6). Reducerea de preț este proporțională cu diminuarea valorii bunurilor primite de consumator în comparație cu valoarea pe care bunurile ar avea-o dacă ar fi în conformitate - art.13.

Încetarea contractului:

- a) nu poate fi solicitată dacă vânzătorul dovedește că neconformitatea este minoră;
- b) poate fi solicitată pentru totalitatea bunurilor achiziționate și livrate, deși motivul de încetare vizează doar anumite bunuri, în cazul în care consumatorul nu i se poate pretinde în mod rezonabil să accepte să păstreze numai bunurile conforme;
- c) determină obligația consumatorului de a returna vânzătorului bunurile, pe cheltuiala vânzătorului;
- d) determină obligația vânzătorului de a rambursa consumatorului prețul plătit pentru bunuri la primirea bunurilor sau a unei dovezii prezentate de consumator că bunurile au fost returnate; vânzătorul va folosi aceleași modalități de plată ca și cele folosite de consumator pentru tranzacția inițială, cu excepția cazului în care consumatorul a fost de acord cu o altă modalitate de plată și cu condiția de a nu cădea în sarcina consumatorului plata de comisioane în urma rambursării.

Garanția legală pentru viciu ascuns este aplicabilă în condițiile legii, conform OG nr. 21/1992 (revizia 2) privind protecția consumatorului, OUG nr. 140/2021 și Codului Civil. Viciul ascuns reprezintă deficiența calitativă a unui produs livrat sau a unui serviciu prestat care nu a fost cunoscută și nici nu putea fi cunoscută de către consumator prin mijloacele obișnuite de verificare.



Service-ul acestui produs este asigurat de ARCTIC S.A. cu sediul în Găești, Dâmbovița, str.13 Decembrie nr. 210. • *9010 • www.arctic.ro • www.beko.ro • e-mail: service@arctic.ro
Program Call Center: Luni - Vineri 08:30 - 20:00; Sâmbătă 08:30 - 17:00

UNITĂȚILE SERVICE ALE ARCTIC S.A. EXECUTĂ REPARAȚII ÎN TERMENUL DE GARANȚIE ȘI ÎN AFARA ACESTUIA

Nr. crt.	Data Reclamației	Data primirii în reparație	Reparat			Reparația curentă și/sau componenta înlocuită	Prelungirea termenului de garanție	Efectuarea verificării	
			Programat	Data ridicării aparatului	Cauza întârzierii			SERVICE	CLIENT

CONDITII SUPLEMENTARE DE GARANȚIE :

Pentru orice defecțiune aparută în perioada de garanție, apelați la Vânzător (respectiv, prin magazinul de unde a fost achiziționat produsul sau direct prin Call Center Arctic). Prelungirea termenului de garanție se va înscrive în certificatul de garanție de către unitatea SERVICE care a efectuat reparația. Garanția acoperă repararea și/sau înlocuirea pieselor constatate ca neconforme în sensul OUG nr. 140/2021. (necauzate de consumator) de către tehnicienii Service Arctic.

Termenul de realizare a operațiilor de reparare, înlocuire sau întreținere este de 15 zile calendaristice de la data la care cumpărătorul a sesizat lipsa de conformitate către vânzător (respectiv, prin magazinul de unde a achiziționat produsul sau direct prin Call Center Arctic).

Reparațiile /înlocuirile se efectuează cu respectarea următoarelor condiții - art. 12(1)-(5) din OUG nr.140/2021:

- fără costuri și fără vreun inconvenient semnificativ pentru consumator, ținând seama de natura bunurilor și de scopul pentru care consumatorul a solicitat bunurile în cauză;
- consumatorul pune bunurile la dispoziția vânzătorului, iar vânzătorul preia bunurile înlocuite pe propria cheltuială;
- obligăția de a repara sau înlocui bunurile include, după caz, demontarea bunurilor neconforme și instalarea bunurilor de înlocuire sau a bunurilor reparate sau suportarea costurilor aferente demontării și instalării;
- consumatorul nu este obligat să plătească pentru utilizarea normală a bunurilor înlocuite în perioada care a precedat înlocuirea acestora.

Reclamațiile referitoare la aspectele prevăzute mai jos, se rezolvă numai contra cost:

- piesele și accesoriile care prezintă lovituri, zgârieturi, spărtături sau deformări din vina exclusivă a consumatorului.

PRODUSUL NU BENEFICIAZĂ DE GARANȚIE ÎN URMĂTOARELE CAZURI:

- Nu au fost respectate instrucțiunile de transport, manipulare, instalare, utilizare și întreținere prescrite.
- Subansamblurile și accesoriile casabile care se deteriorează în timpul transportului vor fi înlocuite de vânzător (în cazul în care transportul e asigurat de vânzător sau sub responsabilitatea acestuia).
- Garanția nu se acordă subansamblelor și accesoriilor casabile ale produselor care suferă deteriorări din vina exclusivă a consumatorului.
- Tensiunea de alimentare are valori care nu se încadrează în limitele prevăzute de standarde (SR EN 50160).
- Instalația electrică a utilizatorului prezintă improvizații sau neconformități.
- Produsul a fost folosit în alte scopuri decât cel pentru care a fost proiectat.
- Produsul a suportat intervenții (reparații, modificări) din partea unor persoane neautorizate de producător.

Drepturile consumatorului sunt cele prevăzute în OUG nr. 140/2021 și OG 21/1992 (republicată).

În cadrul acestui proces, Arctic vă prelucrează date cu caracter personal, cu respectarea legilor aplicabile privind confidențialitatea și protecția datelor. Pentru informații complete despre modul în care vă prelucreăm datele, precum și despre drepturile dumneavoastră, vă rugăm să consultați secțiunea "Protecția datelor personale", accesând site-ul nostru la adresa <https://www.beko.ro/>.

Моля, първо прочетете ръководството за употреба!

Уважаеми клиенти,

Благодарим Ви, че избрахте този уред на Веко. Надяваме се да получите отлични резултати от нашия уред, произведен от висококачествени материали по най-модерна технология. Затова, преди да преминете към употребата на уреда, Ви молим първо да прочетете цялото ръководство за употреба, както и другата придружителна документация и да ги запазите за справка в бъдеще. Ако уредът смени собственика си в бъдеще, то предайте и ръководството за употреба заедно с уреда. Следвайте указанията, като обръщате внимание на цялата информация и предупреждения в инструкцията за употреба.

Не забравяйте, че това ръководство за употреба може да се отнася за няколко различни модела. Разликите между моделите са описани подробно в ръководството.

Значение на символите

В различните раздели на ръководството са използвани следните символи:



Важна информация и полезни съвети за употребата.



Предупреждения за опасни ситуации за здравето и собствеността.



Предупреждение за горещи повърхности.



РЕЦИКЛИРАНА И
РЕЦИКЛЕРУЕМА
ХАРТИЯ

Важни инструкции за безопасност Прочетете внимателно и ги запазете за бъдеща справка

Този раздел съдържа инструкции за безопасност, които ще ви помогнат да се защитите от риск от пожар, електрически удар, излагане на утечка от микровълнова енергия; нараняване или повреди на собствеността. Неспазването на инструкциите прави всяка гаранция невалидна.

1.1 Обща безопасност

- Микровълновите фурни Веко съответстват на приложимите стандарти за безопасност; ето защо, в случай на повреда по уреда или храняващия кабел, той трябва да бъде ремонтиран или сменен от дилър, сервизен център или специалист и оторизиран сервиз с цел избягване на всякакви опасности. Погрешен или неквалифициран ремонт може да доведе до опасност и риск за потребителя.
- Микровълновата фурна е предназначена за загряване на храни и напитки. Изсушаване на храна или дрехи или загряване на подложки за затопляне, чехли, гъби, влажни кърпи или подобни може да доведе до риск от нараняване, запалване или пожар.
- Уредът е предназначен за битова употреба и подобни приложения като:
 - Кухненски зони за персонала в магазини, офиси и други работни среди.
 - Фермерски къщи.
 - От клиенти в хотели, мотели и други видове жилищни среди;
 - Места за нощувка със закуска.
- Не се опитвайте да стартирате фурната, когато вратата ѝ е отворена; в противен случай може да се изложите на вредна микровълнова енергия. Обезопасителните блокировки не трябва да бъдат

деактивирани или изменени.

- Не поставяйте каквито и да е предмети между предната страна и вратата на фурната. Не допускайте наслояването на мръсотия или почистващи препарати по затварящите повърхности.
- Всякакви сервизни работи, включващи отстраняването на капака, който защитава от излагане на микровълнова енергия, трябва да се извършват от оторизирани лица/сервиз. Всеки друг подход е опасен.
- Вашият продукт е предназначен за готвене, загряване и размразяване на храна в къщи. Не бива да се използва за търговски цели. Производителят не може да носи отговорност за щети, настъпили от неправилна употреба.
- Не използвайте този уред на открито, в бани, влажна среда или на места, където може да стане мокро.
- Не се допуска отговорност или гаранционни искове за щети, настъпили вследствие на неправилна употреба или неправилна работа с уреда.
- Никога не се опитвайте да разглобите уреда. Гаранцията няма да покрие никакви повреди, причинени от неправилно боравене с уреда.
- Използвайте само оригинални части или такива, препоръчани от производителя.
- Не оставяйте уреда без наблюдение при ползването му.
- Използвайте уреда само върху стабилна, равна, чиста, суха и нехлъзгава повърхност.
- Уредът не бива да се използва с външен таймер или отделна дистанционна система.
- Преди да използвате уреда за първи път, почистете всичките му части. За подробности, направете

справка с раздел „Почистване и поддръжка“.

- Използвайте уреда само по предназначение, както е описано в това ръководство. Не използвайте абразивни химикали или пара за почистване на този уред. Тази фурна е предназначена само за затопляне и готвене на храна.
- Тя не е предназначена за промишлена или лабораторна употреба.
- Не използвайте този уред за сушене на дрехи или кухненски кърпи.
- Уредът става много горещ по време на употреба. Обърнете внимание да не докосвате горещите части във вътрешността на фурната.
- Вашата фурна не е проектирана за сушене на каквото и да е живо същество.
- Не работете с фурната, ако тя е празна.
- Съдовете трябва да бъдат проверени, за да се уверите, че са подходящи за употреба в микровълнови фурни
- Съдовете за готвене може да са горещи поради предадената топлина от приготвяната храна към съдовете. Може да са ви необходими ръкавици, за да хванете съда.
- Съдовете трябва да бъдат проверени, за да се уверите, че са подходящи за употреба в микровълнови фурни.
- Не поставяйте фурната на котлони или други уреди за нагряване. В противен случай, тя може да се повреди, а гаранцията ще е невалидна.
- Микровълновата фурна не трябва да бъде поставяна в шкаф, който не е в съответствие с инструкциите за монтаж.
- При отваряне на капака или фолиото след готвене на храна, може да се отдели пара.

- Използвайте ръкавици, когато изваждате каквато и да е гореща храна.
- Уредът и неговите достъпни повърхности може да се сгорещат силно при работата му.
- Вратата и стъклото може да се сгорещат силно при работата на уреда.
- Ако захранващият кабел е повреден, той трябва а бъде сменен от производителя, сервизен център или лице с подобна квалификация, за да се избегне всякаква опасност.
- Проверете дали данните за вашето местно електрозахранване отговарят на информацията върху табелката с данни.
- Единственият начин да изключите уреда от електрозахранването е да изключите щепсела от контакта.
- Използвайте уреда само със заземени контакти.
- Никога не използвайте уреда, ако захранващият кабел или самия уред е повреден.
- Не използвайте уреда с удължител.
- Никога не пипайте уреда или щепсела с мокри или влажни ръце.
- Разположете уреда по такъв начин, че щепселът винаги да е достъпен.
- За да избегнете риска от повреда на захранващия кабел, внимавайте да не го притискате, огъвате или търкате в остри ръбове. Дръжте захранващия кабел далеч от нагорещени повърхности и открит пламък.
- Уверете се, че няма никаква опасност кабелът случайно да се измъкне или някой да се спъне в него при ползването на уреда.
- Изключвайте уреда преди всяко почистване и когато не го използвате.
- Не дърпайте захранващия кабел на уреда, за

да го разкачите от храненето и никога не увивайте кабела около уреда.

- Не потапяйте уреда, хранящия кабел или щепсела във вода или други течности. Не ги дръжте под течаща вода.
- Когато загрявате храна в пластмасови или хартиени контейнери, проверявайте често фурната поради възможността от запалване.
- Отстранете телените връзки и/или метални дръжки от пластмасовите или хартиени торби преди да поставите съвместимите такива във фурната.
- Ако се наблюдава дим, изключете уреда и оставете вратата затворена, за да потушите евентуални пламъци.
- Не използвайте вътрешността на фурната за съхранение на каквото и да е. Не оставяйте хартиени предмети, материали за готвене или храна във фурната, когато тя не

се използва.

- Съдържанието на шишетата за хранене и бурканите с бебешка храна трябва да бъде разбъркано или разклатено, а температурата трябва да бъде проверена преди консумация с оглед избягване на изгаряния.
- Този уред е Група 2 Клас В ISM оборудване. Група 2 съдържа всякакво ISM (Промислени, научни и медицински) оборудване, в което се генерира умишлено радиочестотна енергия и/или са използва форма на радиомагнитна радиация за обработка на материал и електроерозионно оборудване.
- Оборудването Клас В е подходящо за употреба в домакинска среда и такава, директно свързана към електрозахранване с ниско напрежение.
- Вратата или външната повърхност на уреда може да се сгорещат при употребата на уреда.

- Загряването на напитки с микровълнова фурна може да доведе до кипене с разпръскване наоколо, след изваждането им от фурната; така че бъдете внимателни при държане на контейнерите.
- Не печете нищо във фурната. Горещата мазнина може да повреди компонентите и материалите на фурната и дори може да причини кожни изгаряния.
- Пробита храна с твърда кора като картофи, тиква, ябълки и кестени.
- Уредът трябва да бъде поставен така, че задната страна да сочи към стена.
- Преди местене на уреда, моля, осигурете въртящата се поставка, за да предотвратите повреждането ѝ.
- Яйцата в черупки и целите, твърдо сварени яйца не трябва да се загряват в микровълнови фурни, тъй като могат да експлодират дори след края на микровълновото нагриване.
- Никога не отстранявайте части от задната страна или страниците на уреда, които осигуряват минималните разстояния между стените на шкафа и уреда с оглед осигуряване на адекватна циркулация.
- Фурната трябва да се почиства редовно и да се отстраняват всички остатъци от храна по нея.
- Неподдържането на чистотата на фурната може да доведе до влошаване на повърхностите и да се отрази неблагоприятно върху експлоатационния живот на уреда, както и евентуално да причини опасна ситуация.
- Почистване на уплътненията на вратата и съседните части: Използвайте гореща сапунена вода. Почиствайте с кърпа за съдове, не стържете. Не използвайте метална или стъклена стъргалка за почистване.

ПРЕДУПРЕЖДЕНИЕ: При повреда на вратата или нейните уплътнения фурната може да работи само след ремонт от компетентно лице.

ПРЕДУПРЕЖДЕНИЕ: Сервизът и ремонтите, които се извършват от неупълномощени лица, и изискват отстраняване на защитаващия от микровълнова енергия капак, са опасни.

ПРЕДУПРЕЖДЕНИЕ: Не загрявайте течност и други храни в затворени контейнери, тъй като могат да експлодират.

- Не използвайте уреда за друга цел освен по предназначение.
- Не използвайте уреда като топлоизточник.
- Микровълновата фурна е предназначена само за размразяване, готвене и варене на храна.
- Не гответе храните прекалено много – може да предизвикате пожар.

- Не използвайте почистващи препарати с пара за почистване на уреда.
- Трябва да сте особено предпазливи ако използвате уреда в близост до деца или лица с понижени физически, сензорни или умствени способности.
- Уредът може да се използва от деца, които са на възраст над 8 години и от лица с ограничени физически, сензорни или умствени възможности, или които нямат познания и опит, ако те бъдат наблюдавани по отношение на безопасното му използване или са инструктирани и разбират рисковете от използването на продукта. Децата не трябва да играят с уреда. Процедурите за почистване и потребителска поддръжка не трябва да се извършват от деца, освен ако не са контролирани от възрастни.

- Има опасност от задушаване! Дръжте опаковъчните материали далеч от достъпа на деца!
- Позволявайте на деца да използват фурната без надзор, само ако са дадени адекватни инструкции, така че детето да може да използва микровълновата фурна по безопасен начин и да разбира опасностите от неправилната ѝ употреба.
- Поради прекомерната топлина, която се получава в режим грил и комбинация, на децата не трябва да се разрешава да използват тези режими без надзор на възрастен.
- Съхранявайте продукта и неговия захранващ кабел така, че те да не са достъпни за деца на възраст под 8 години.
- Уредът и неговите достъпни повърхности може да се сгорещат силно при работата му. Дръжте децата далеч.
- Уредът не е предназначен за използване от лица (включително деца) с намалени физически, сензорни или умствени способности, или такива без нужния опит и познания, освен ако те не са надзиравани или специално инструктирани относно употребата на уреда от лице, отговорно за тяхната безопасност.
- Малките деца трябва да се наблюдават, за да се гарантира, че няма да играят с уреда.

ПРЕДУПРЕЖДЕНИЕ:

Позволявайте на деца да използват фурната без надзор само ако са дадени адекватни инструкции, така че детето да може да използва микровълновата фурна по безопасен начин и да разбира опасностите от неправилната ѝ употреба.

1.2 Съвместимост с WEEE Директива за ихвърляне на отпадъчни продукти:

Продуктът отговаря на изискванията на директивата на ЕС за ихвърляне на отпадъчни продукти (2012/19/EU). Този продукт носи класификационен символ за отпадъчно електрическо и електронно оборудване (WEEE).

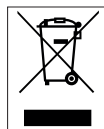

Този символ показва, че продуктът не бива да се изхвърля с друга несортирана битова смет в края на полезния си живот.

Използваният уред трябва да се върне в оторизиран пункт за рециклиране на електрически и електронни уреди. За да откриете тези пунктове за събиране, моля обърнете се към местния орган на реда или търговецът, от който е закупен продуктът. Всяко домакинство изпълнява важна роля в събирането и рециклирането на използвани уреди. Правилното ихвърляне на използвани уреди спомага за предотвратяването на потенциални негативни последици върху околната среда и човешкото здраве.

1.3 Съвместимост с директивата за ограничаване на употребата на определени опасни вещества

Закупеният от вас продукт отговаря на изискванията на директивата за ограничаване на употребата на определени опасни вещества на ЕС (2011/65/ЕС). Той не съдържа никой от вредните и забранени материали, описани в Директивата.

1.4 Информация за опаковката



Опаковката на продукта е изготвена от подлежащи на рециклиране материали в съответствие с националното ни законодателство. Не изхвърляйте опаковъчните материали с битови или други отпадъци. Отнесете ги в център за събиране на опаковъчни материали, посочен от местните власти.

2 Вашата микровълнова фурна

2.1 Преглед

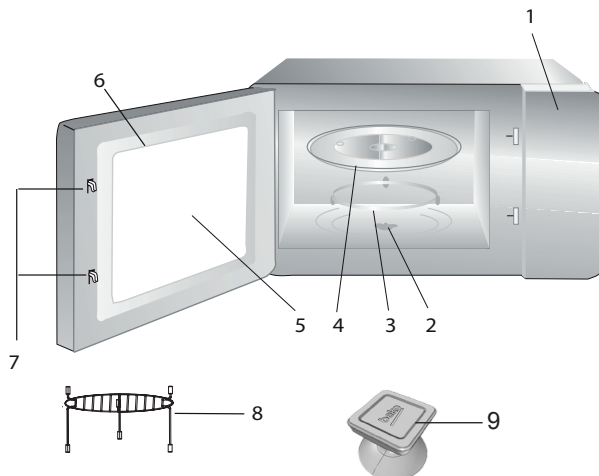

2.1.1. Контроли и части

1. Контролен панел
2. Вал на въртящата се поставка
3. Опора на въртящата се поставка
4. Стъклен поднос
5. Прозорец на фурната
6. Модул на врата
7. Системата за предпазно блокиране на вратата
8. Грил рейка (използва се само във функция грел и се поставя на стъкления поднос)
9. Вакуумен филтър за ръчно отваряне на вратата (приложимо за модел MGB 25333 BG.)

2.1.2. Технически данни

Разход на енергия	230 V~50 Hz, 1450 W (Микровълнова) 1000 W (Грил)
Изходна мощност	900 W
Работна честота	2450 MHz
Външни размери	388 мм (В) / 595 мм (Ш) / 400 мм (Д)
Вътрешни размери на фурната	206 мм (В) / 328 мм (Ш) / 368 мм (Д)
Фурна Капацитет	25 литра
Нетно тегло	18.5 кг

Маркировките на продукта или стойностите, посочени в други документи, доставени с него са стойности, получени при лабораторни условия, съгласно приложими стандарти. Тези стойности може да варират съобразно употребата на уреда и околните условия. Стойности на мощността са тествани при 230V.

2.1.3 Монтаж на въртящата се поставка



- Никога не поставяйте стъкления поднос на обратно. Стъкленият поднос не трябва да бъде ограничен.
- И стъкления поднос и опората на въртящата се поставка винаги трябва да бъдат използвани по време на готвене.
- Всяка храна и контейнери с храна трябва да бъдат поставяни на стъкления поднос за готвене.
- Ако стъкленият поднос или опората на въртящата се поставка заклинят или се счупят се свържете с вашия най-близък оторизиран сервизен център.

3.1 Монтаж и свързване

- Отстранете всякакъв опаковъчен материал и принадлежности. Прочетете фурната за щети от всякакъв характер като вдлъбвания или счупена врата. Не монтирайте, ако фурната е повредена.
- Отстранете предпазното фолио по повърхността на шкафа на микровълновата фурна.
- Не отстранявайте светло кафявият капак Мiса, който е прикачен над кухнята за защита на магнетрона.
- Този уред е предназначен само за битова употреба.
- Тази микровълнова фурна е предназначена само за вграждане. Тя не е предназначена за употреба върху работен плот или за употреба в шкаф.
- Моля, спазвайте специалните инструкции за монтаж.
- Уредът може да бъде монтиран в стене шкаф със ширина от 60 см (поне 55 см дълбок и 85 см над пода).
- Уредът е снабден с щепсел и трябва да бъде свързан само към правилно монтиран и занулен контакт.
- Напрежението на мрежата трябва да съответства на напрежението, посочено на фабричната табела.
- Контактът трябва да бъде монтиран, а свързващият кабел трябва да бъде сменен само от упълномощен сервизен персонал. Ако щепселът не е достъпен след монтажа, на монтажната страна трябва да бъде поставено разединяващо устройство с всички полюси и с контактна капачка от поне 3 мм.

- Адаптери, контакти с много гнезда и удължители не трябва да се използват. Претоварването може да доведе до риск от пожар.



Достъпната повърхност може да стане гореща по време на работа.



Не защитвайте и не огъвайте захранващия кабел.

3 Монтаж и свързване

3.2 Монтаж при вграждане

3.2.1 Размери на мебелите при вграждане

Рамката на микровълнова фурна трябва да изпъква от шкафа.

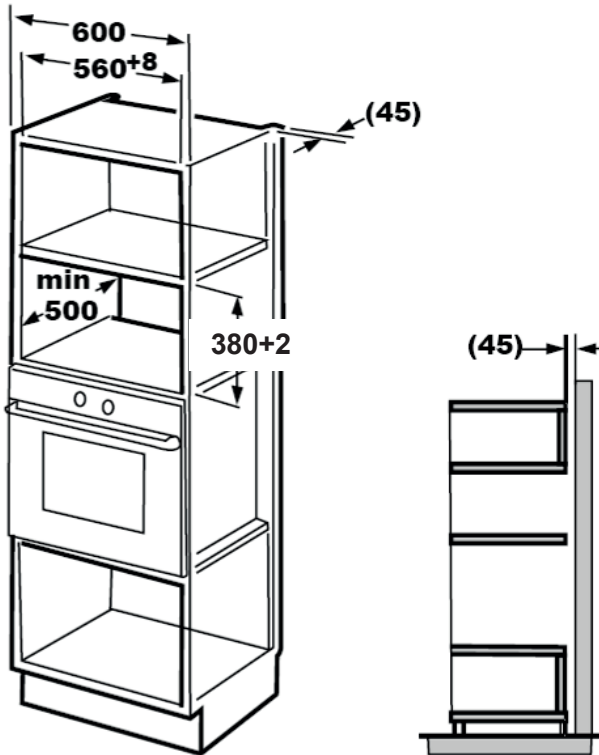

3 Монтаж и свързване

3.2.2 Подготовка на шкафа

1. Прочетете инструкцията на края на шаблона и поставете шаблона на долната плоскост на шкафа.

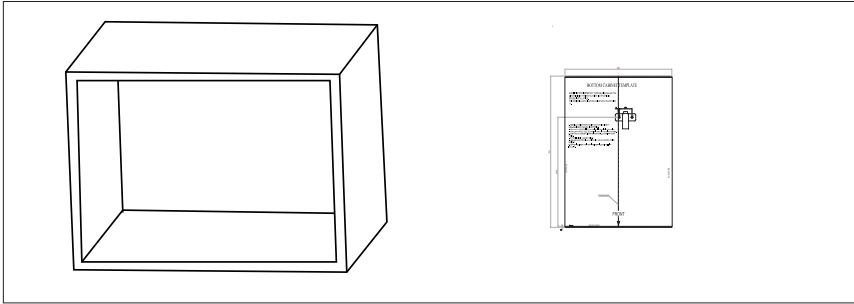

2. Маркирайте върху долната плоскост на шкафа съгласно маркировки "а" на шаблона.

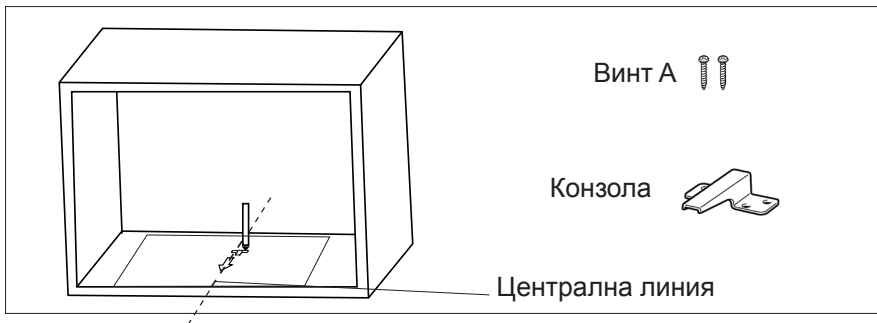

3. Отстранете шаблона от долната плоскост и фиксирайте конзолата с винт А.

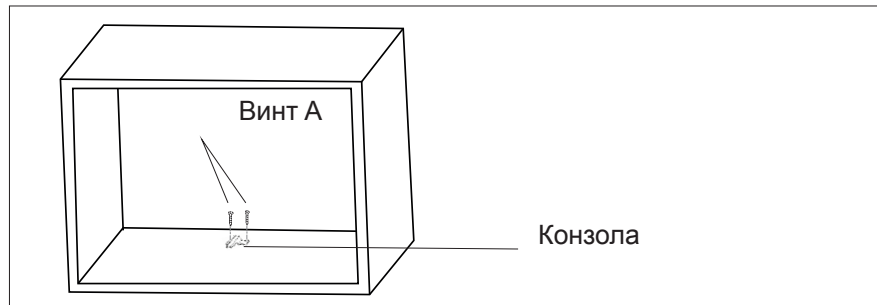

3 Монтаж и свързване

3.2.3 Фиксиране на фурната

1. Монтирайте фурната в шкафа.

- Уверете се, че гърба на фурната е блокиран от конзолата.
- Не защитвайте и не огъвайте захранващия кабел.

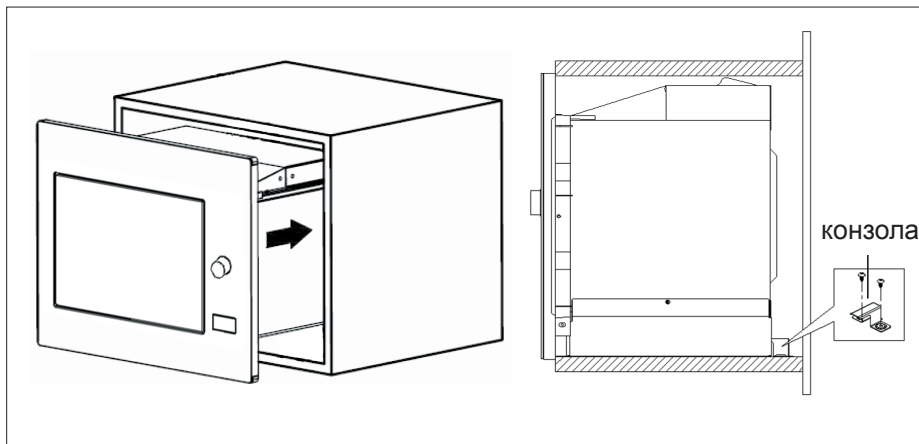

2. Отворете вратата, фиксирайте фурната към шкафа с винт В през монтажния отвор. След това фиксирайте комплекта с пластмасов капак - гарнитура към монтажния отвор.

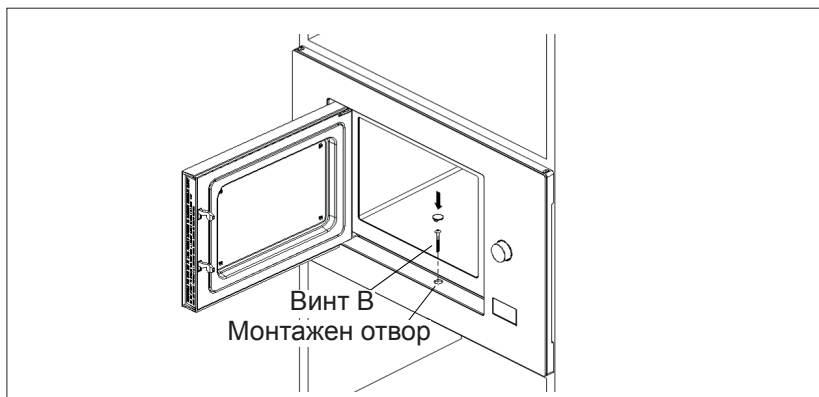

3.3 Радио смущения



Работата на микровълновата фурна може да причини смущения на радио апарати, телевизори и подобни уреди.

- Поставете фурната възможно най-далече от радио апарати и телевизори. Работата на микровълновата фурна може да причини смущения на радио и телевизионните приемници. 2. Включете вашата фурна в стандартен домакински контакт. Уверете се, че напрежението и честотата на тока са същите като тези на фабричната табела.
- В случай на смущения, те може да бъдат намалени или елиминирани с взимане на следните предпазни мерки по-долу:
- Почистете врата и повърхността на уплътненията на фурната.
- Настройте отново посоката на антената на радиото или телевизора.
- Преместете фурната в зависимост от приемника.
- Поставете микровълновата фурна далеч от приемника.
- Включете микровълновата фурна в друг контакт, така че тя и приемника да са на различни линии.

3.4 Принципи за готвене с микровълнова фурна

- Подгответе внимателно храната. Поставете оставащите части извън чинията.

- Обърнете внимание на времето за готвене. Гответе за възможно най-краткото посочено време и добавете малко, ако е необходимо. Прекалено много сготвената храна може да причини пушек или да изгори.
- Покрийте храната по време на готвене. Покривайки храната предотвратяват пръски и помагат да равномерното ѝ приготвяне.
- Обърнете храна като птиче месо и хамбургери по време на готвене в микровълновата фурна с оглед да ускорите приготвянето на такива храни. Големи храни като печено трябва да бъдат преобръщани поне веднъж.
- Обърнете храна като кюфтета в средата на цикъла на готвене и разменете местата им от центъра на чинията навън.

3.5 Инструкции за заземяване

Този уред трябва да бъде заземен. Тази фурна има заземителен кабел с щепсел. Уредът трябва да бъде включен към стенов контакт, монтиран и заземен правилно. Заземителната система позволява на отвеждане на утечка от електрически ток в случай на късо съединение и намалява риска от електрически удар. Ние препоръчваме да използвате електрическа верига, предназначена само за фурната. Работата с висока напрежение е опасна и може да доведе до пожар или други инциденти, които биха повредили фурната.



ПРЕДУПРЕЖДЕНИЕ: Неправилното заземяване на на щепсела може да доведе до електрически удар.



Ако имате някакви въпроси относно заземяването и електро инструкции, моля, консултирайте се с квалифициран електротехник или сервизен персонал.



Производителят и/или дилъра не носят отговорност за наранявания или щети по фурната, които може да са настъпили при неспазване на процедурите за електро свързване.

3.6 Тест на домакински прибори

Никога не работете при празна микровълнова фурна. Единственото изключение е при тестване на домакински съдове, описано в следващия раздел. Някои определени неметални домакински съдове може да не са подходящи за ползване в микровълнова фурна. Ако не сте сигурни дали вашите съдове са подходящи, можете да проведете следния тест.

1. Поставете празен съд, който да бъде тестван в микровълновата фурна, заедно със съвместим стъклен съд с 250 мл вода.
2. Пуснете микровълновата фурна на максимална мощност за 1 минута.
3. Проверете внимателно температурата на тествания съд. Ако той е загрял, то не е подходящ за микровълнова фурна.
4. Никога не надвишавайте работното време от 1 минута. Ако забележите изкривяване по време на 1 минута работа, спрете микровълновата фурна. Съдовете, при които се образуват изкривявания не са подходящи за ползване в микровълнова фурна.

3 Монтаж и свързване

Следващия списък е общо ръководство за подпор на правилните съдове.

Съд за готвене	Микровълнова фурна	Грил	Комбинация
Топлоустойчиво стъкло	Да	Да	Да
Неустойчиво на топлина стъкло	Не	Не	Не
Топлоустойчива керамика	Да	Да	Да
Пластмасова чиния, подходяща за микровълнова фурна	Да	Не	Не
Книжна кухненска посуда	Да	Не	Не
Метална поставка	Не	Да	Не
Метална кутия	Не	Да	Не
Алуминиево фолио и капаци от фолио	Не	Да	Не
Материали от пяна	Не	Не	Не

4.1 Контролен панел

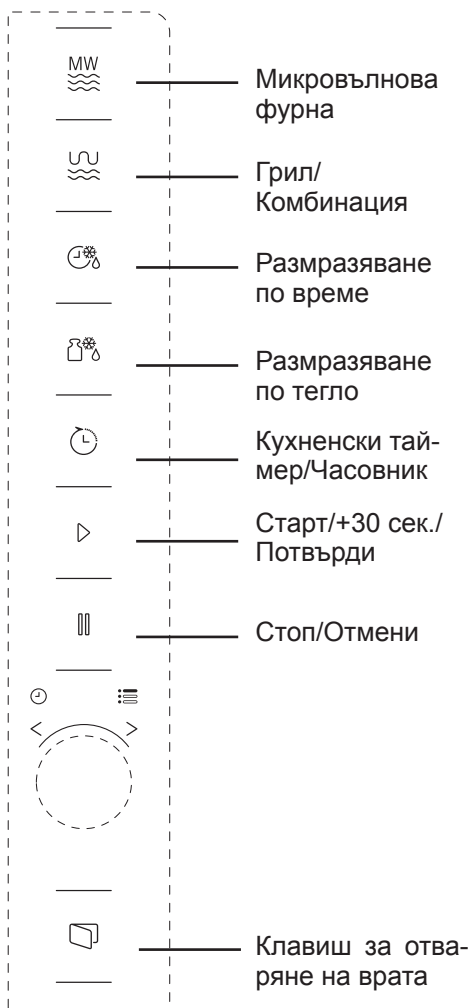

4.2 Инструкции за работа

4.2.1 Задаване на време

Когато микровълновата фурна е под напрежение, на екрана е показано „0:00“, а алармата ще прозвучи веднъж.

1. Натиснете два пъти (Кухненски таймер/Часовник) и цифрата за часове ще започне да мига.
2. Завъртете , за да регулирате часа; стойността трябва да бъде между 0 и 23.
3. Натиснете (Кухненски таймер/Часовник) и цифрата за минути ще започне да мига.
4. Завъртете , за да регулирате минутите; стойността трябва да бъде между 0 и 59.
5. Натиснете (Кухненски таймер/Часовник), за да приключите с настройката на времето. Символът ":" ще мига, а времето ще свети.





Ако натиснете (Стоп/Отмени) по време на настройките на часа, фурната ще се върне автоматично към предишния режим.

4.2.2 Готвене с микровълнова фурна

1. Натиснете (Микровълнова) и на екрана ще се покаже „P100“.
2. Натиснете (Микровълнова) отново или завъртете , за да из-

берете исканата мощност. Всеки път щом натиснете клавиша ще се покаже съответно „P100“, „P80“, „P50“, „P30“ или „P10“.



3. Натиснете  (Старт/+30 сек./ Потвърди) за да потвърдите и завъртете , за да настроите времето до стойността между 0:05 и 95:00.

4. Натиснете  (Старт/+30 сек./ Потвърди) отново, за да започнете готвенето.





Пример: Ако искате да използвате 80% микровълнова мощност, за да готвите за 20 минути, вие можете да пуснете фурната със следните стъпки.

5. Натиснете  (Микровълнова) веднъж и на екрана ще бъде показано „P100“.

6. Натиснете  отново  (Микровълнова) или завъртете , за да настроите 80% микровълнова мощност.

7. Натиснете  (Старт/+30сек./ Потвърди), за да потвърдите и на екрана ще се покаже „P 80“.

8. Завъртете , за да регулирате времето за готвене до показване на „20:00“.

9. Натиснете  (Старт/+30 сек./ Потвърди), за да стартирате готвенето.



Стъпките за регулиране на времето чрез кодирания бутон са по-долу:



Настройка на продължителността	Количество на увеличение
0-1 минута	5 секунди
1-5 минути	10 секунди
5-10 минути	30 секунди
10-30 минути	1 минута
30-95 минути	5 минути

4.2.3 Инструкции за клавиатурата на микровълновата фурна

Поредност	Екран	Микровълнова мощност
1	P100	100%
2	P80	80%
3	P50	50%
4	P30	30%
5	P10	10%

4.3 Готвене с грил или в комбиниран режим







1. Натиснете  (Грил/Комбинация) и на екрана ще се покаже „G“. Натиснете  (Грил/Комбинация) отново или завъртете , за да изберете исканата мощност. Всеки път щом натиснете клавиша ще се покаже съответно „G“, „C-1“ или „C-2“.

2. Натиснете  (Старт/+30 сек./ Потвърди) за да потвърдите и завъртете , за да настроите времето до стойността между 0:05 и 95:00.

3. Натиснете  (Старт/+30 сек./ Потвърди) отново, за да започнете готвенето.



Пример: Ако искате да използвате 55% микровълнова мощност и 45% грил мощност (С-1), за да готвите за 10 минути, вие можете да пуснете фурната със следните стъпки.

1. Натиснете веднъж  (Грил/Комбинация) и на екрана ще се покаже „G“.
2. Натиснете  (Грил/Комбинация) отново или завъртете , за да изберете режим Комбинация 1.
3. Натиснете  (Старт/+30сек./Потвърди), за да потвърдите и на екрана ще се покаже „С-1“.
4. Завъртете , за да регулирате времето за готвене до показване на „10:00“.
5. Натиснете  (Старт/+30 сек./Потвърди), за да стартирате готвенето.





4.3.1 (Грил/Комбинация) Инструкции за клавиатура

Поред-ност	Екран	Микровълнова мощност	Грил Мощност
1	G	0%	100%
2	С-1	55%	45%
3	С-2	36%	64%



Когато половината от времето за грил изтече, фурната посава двукратен сигнал, това е нормално. С оглед получаване на по-добър грил ефект, вие трябва да обърнете храната, затворете вратата, а след това натиснете (Старт/+30сек./Потвърди), за да продължите готвенето. Ако работата е изпълнена, фурната ще продължи готвенето.

4.4 Бърз старт

1. В режим на готовност, натиснете  (Старт/+30сек./потвърди), за да започнете готвенето при 100% микровълнова мощност. Всеки път щом натиснете клавиша, времето за готвене нараства до 95 минути на стъпки от 30 секунди.
2. При микровълново готвене, готвене с грил и комбинация или размразяване по време, времето за готвене ще нарастне с 30 секунди всеки път щом натиснете  (Старт/+30 сек./Потвърди).
3. В режим на готовност, завъртете  обратно на часовниковата стрелка, за да настроите времето за готвене с оглед стартиране на готвенето при 100% микровълнова мощност и натиснете  (Старт/+30сек./Потвърди), за да стартирате готвенето.



В автоматичен режим и размразяване по тегло, с натискане на (Старт/+30сек./потвърди) времето за готвене няма да се увеличи.

4.5 Размразяване по тегло

1. Натиснете (Размразяване по тегло) веднъж.
2. Завъртете за да изберете теглото на храната от 100 до 2000 гр.
3. Натиснете (Старт/+30 сек./Потвърди), за да стартирате готвенето.

4.6 Размразяване по време

1. Натиснете (Размразяване по време) веднъж.
2. Завъртете , за да изберете времето за размразяване. Максималното време е 95 минути.
3. Натиснете (Старт/+30 сек./Потвърди), за да стартирате готвенето. Мощността за размразяване е P30 и не може да бъде сменена.

4.7 Кухненски таймер (брояч)

Вашата фурна е оборудвана с автоматичен брояч, който не е свързан с функциите на фурната и може да бъде използван отделно в кухнята (той може да бъде настроен на макс. 95 минути.)

1. Натиснете веднъж (Кухненски таймер/Часовник) и на екрана ще се покаже 00:00.

2. Завъртете , за да изберете точното време.
 3. Натиснете (Старт/+30сек./потвърди), за да потвърдите настройката.
 4. Когато обратното броене от въведеното време достигне 00:00, алармата ще прозвъни 5 пъти. Ако часът е настроен (24-часова система), текущия час ще бъде показан на екрана.
- Натиснете (Стоп/Отмени), за да спрете таймера по всяко време.



Функции на кухненския таймер, различни от 24-часовата система. Кухненският таймер е просто таймер.

4.8 Авто меню

1. Завъртете по часовниковата стрелка , за да изберете исканото меню. Ще бъдат показани менютата между „А-1“ и „А-8“, наречени пица, месо, зеленчуци, паста, картофи, риба и пуканки.
2. Натиснете (Старт/+30сек./потвърди), за да потвърдите.
3. Завъртете , за да изберете тегло по подразбиране в съответствие с диаграмата на менюто.
4. Натиснете (Старт/+30 сек./Потвърди), за да стартирате готвенето.



Пример: Ако искате да използвате „Авто меню“, за да сготвите 350 гр риба:

1. Завъртете по часовниковата стрелка докато на екрана не се покаже „А-6“.
2. Натиснете (Старт/+30сек./потвърди), за да потвърдите.
3. Завъртете , за да изберете теглото на рибата докато на екрана не се покаже „350“.
4. Натиснете (Старт/+30 сек./Потвърди), за да стартирате готвенето.

4.8.1 Автоматично меню за готвене

Меню	Тегло	Екран
А-1 Пица	200	200
	400 гр	400
А-2 Месо	250 гр	250
	350 гр	350
	450 гр	450
А-3 Зеленчуци	200	200
	300	300
	400 гр	400
А-4 Паста	50 гр (с 450 мл студена вода)	50
	100 гр (с 800 мл студена вода)	100
А-5 Картофи	200	200
	400 гр	400
	600 гр	600

А-6 Риба	250 гр	250
	350 гр	350
	450 гр	450
А-7 Напитка	1 чаша (120 мл)	1
	2 чаши (240 мл)	2
	3 чаши (360 мл)	3
А-8 Пуканки	50 гр	50
	100	100



4.9 Многостепенно готвене

За готвене могат да бъдат настроени най-много 2 стъпки. В много степенно готвене, ако едната стъпка е размразяване, то тя трябва да бъде поставена като първа стъпка.





Ако искате да размразявате храна за 5 минути, а след това да я сготвите с 80% микровълнова мощност за 7 минути, извършете следното:



1. Натиснете (Размразяване по време) веднъж.
2. Завъртете , за да изберете времето за размразяване, докато на екрана не се покаже „5:00“.
3. Натиснете (Микровълнова) веднъж и на екрана ще бъде показано „P100“.
4. Натиснете отново (Микровълнова) или завъртете , за да настроите 80% микровълнова мощност.
5. Натиснете (Старт/+30сек./Потвърди), за да потвърдите и на екрана ще се покаже „P 80“.

6. Завъртете , за да регулирате времето за готвене до показване на „7:00“.
7. Натиснете  (Старт/+30 сек./Потвърди), за да стартирате готвенето. Алармата ще прозвучи веднъж за първата стъпка и ще започне отброяване на времето за размразяване. Алармата ще прозвучи отново при навлизане във втората стъпка за готвене. Алармата ще прозвучи 5 пъти в края на готвенето.

4.10 Функция за търсене

1. В режими микровълнова, грил и комбинация, натиснете  (Микровълнова) или  (Грил/Комбинация) и за 3 секунди ще бъде показано текущото ниво на мощност. След 3 секунди, фурната ще се върне към предишния режим.
2. По време на готвене, натиснете  (Кухненски таймер/Часовник) и за 3 секунди ще бъде показано текущото време.

4.11 Блокировка за деца

1. **Блокиране:** В режим на готовност, натиснете  (Стоп/Отмяна) за 3 секунди и алармата ще прозвучи, указвайки, че е активирана блокировката за деца. Ако вече е зададен час, текущото време също ще бъде показано; в противен случай на екрана ще бъде показано .

2. **Отключване:** За да деактивирате блокировката за деца, натиснете  (Стоп/Отмени) за 3 секунди и ще прозвучи дълъг звуков сигнал, указвайки, че блокировката за деца е деактивирана.

4.12 Отваряне на вратата на фурната

Натиснете  (Отваряне на вратата) и вратата ще се отвори.



Ако вратата не може да бъде отворена с клавиша „Отваряне на вратата“ при модел MGB 25333 BG (напр., поради неизправност в хранването), вие можете да отворите вратата с вакуумния повдигач за ръчно отваряне на вратата.

5.1 Почистване

ПРЕДУПРЕЖДЕНИЕ:



Никога не използвайте бензин, разтворител, абразивен почистващ препарат, метални предмети и твърди четки за почистване на уреда.

ПРЕДУПРЕЖДЕНИЕ:



Никога не потапяйте уреда и кабела му във вода или друга течност.

1. Изключете уреда и извадете щепсела от контакта.
2. Изчакайте до пълното охлаждане на уреда.
3. Поддържайте вътрешността на фурната чиста. Избършете с влажна кърпа, ако има изпръскана храна или разлияла се течност, залепнала по стените на фурната. Може да се използва лек препарат за почистване, ако фурната е много мръсна. Избягвайте спрейове и други силни почистващи препарати, тъй като те може да причинят оцветяване, маркировки и да нарушат прозрачността на повърхността на вратата.
4. Външните повърхности на фурната трябва да бъдат почиствани с влажна кърпа. Не позволявайте навлизането на вода от вентилационните отвори, за да предотвратите повреда на частите на фурната.
5. Избърсвайте често и двете страни на вратата и стъклото, гарнитурите на вратата и частите до нея с оглед отстраняването на запотяването и пръски. Не използвайте абразивни почистващи препарати.
6. Не допускайте намокрянето на контролния панел. Почиствайте с мека влажна кърпа. Оставете вратата на фурната отворена, за да предотвратите неочаквано включване по време на чистене на контролния панел.
7. Ако около и във вратата на фурната се акумулира пара, избършете с мека кърпа. Това може да случи, когато микровълновата фурна е работила при много влажни условия. Това е нормално.
8. В някои случаи, може да трябва да отстраните стъклената поставка за почистване. Измийте поставката с топла сапунена вода или в миялна машина.
9. Ролката и подът на фурната трябва да бъдат почиствани регулярно, за да се избегне прекален шум. Би било достатъчно да избършете долната повърхност на фурната с мек препарат. Ролката може да бъде измита с топла сапунена вода или в миялна машина. Когато отстраните за почистване ролката от пода на фурната се уверете, че сте я монтирали обратно в съответното положение.
10. С оглед отстраняването на лоши миризми във вашата фурна, поставете чаша за вода и обелете лимон в дълбок съд, подходящ за микровълнова фурна и пуснете фурната за 5 минути в микровълнов режим. След това избършете добре и подсушете с мека кърпа.
11. Моля, свържете се с оторизиран сервизен център, когато лампата на фурната трябва да бъде сменена.

12. Фурната трябва да бъде почиствана регулярно и да бъдат отстранявани всякакви останки от храна. Ако фурната не се поддържа чиста, това може да причини дефекти по повърхностите, които да повлияят негативно на експлоатационния живот на уреда и е възможно това да доведе до рискове.
13. Моля, не изхвърляйте уреда заедно с домакинските отпадъци; старите фурни трябва да бъдат изхвърляни в специални общински центрове.
14. Когато микровълновата фурна се използва при функция грил, може да има малко количество дим и миризма, която ще изчезне известно време след употреба.

5.2 Съхранение

- Ако не възнамерявате да използвате уреда за продължителен период от време, моля съхранете го внимателно.
- Моля, уверете се, че уредът е изключен от контакта, охладен и напълно сух.
- Съхранявайте уреда на хладно и сухо място.
- Дръжте уреда далеч от деца.

Нормална	
Микровълновата фурна смущава телевизионният прием	Радио и ТВ приемниците може да се повлияят, когато микровълновата фурна работи. Подобно е на смущенията, причинени от малки електроуреди, като миксер, прахосмукачка и електрически вентилатор. Това е нормално.
Лампата на фурната е замъглена	При ниска мощност на микровълново готвене, лампата на фурната може да е заглушена. Това е нормално.
Върху вратата се акумулира пара, горещ въздух излиза от вентилационните отвори	По време на готвене, от пода може да излезе пара. Повечето от тази пара ще излезе от вентилационните отвори. Но известно количество може да се акумулира на хладно място като вратата на фурната. Това е нормално.
Фурната стартира инцидентно без храна в нея.	Не е допустимо уредът да бъде стартиран без храна в него. Това е много опасно.

Проблем	Възможна причина	Решение
Фурната не може да стартира.	(1) Захранващият кабел не е включен правилно.	Разкачете. След 10 секунди включете отново.
	(2) Изгорял е бушон или прекъсвач на веригата е активиран.	Сменете бушона или нулирайте прекъсвача (ремонт от професионален персонал или нашата компания).
	(3) Проблеми с пускане.	Тествайте пускането, заедно с други електрически уреди.
Фурната не загрява.	(4) Вратата не е затворена правилно.	Затворете правилно вратата.
Стъклената въртяща се поставка издава шум, когато микровълновата фурна работи	(5) Въртящата се поставка и дъното на фурната са мръсни.	За почистване на мръсните части, направете справка в раздел „Почистване и поддръжка“.
Дисплеят на фурната показва грешка E-3 и не функционира (за модел MGB 25333 BG)	(6) Вратата на фурната не се отваря (поради препятствие пред вратата, ниско напрежение и пр.)	Разкачете. След 10 секунди включете отново.

Lütfen önce bu kılavuzu okuyun!



Değerli Müşterimiz,

Beko ürününü tercih ettiğiniz için teşekkür ederiz. Yüksek kalite ve teknoloji ile üretilmiş olan ürününüzün size en iyi verimi sunmasını istiyoruz. Bunun için, bu kılavuzun tamamını ve verilen diğer belgeleri ürünü kullanmadan önce dikkatle okuyun ve bir başvuru kaynağı olarak saklayın. Ürünü başka birisine vererseniz, kullanma kılavuzunu da birlikte verin. Kullanma kılavuzunda belirtilen tüm bilgi ve uyarıları dikkate alarak talimatlara uyun.

Bu kullanma kılavuzunun başka modeller için de geçerli olabileceğini unutmayın. Modeller arasındaki farklar kılavuzda açık bir şekilde belirtilmiştir.

Sembollerin anlamları

Bu kullanma kılavuzunun çeşitli kısımlarında aşağıdaki semboller kullanılmıştır:

	Cihazın kullanımıyla ilgili önemli bilgiler ve faydalı tavsiyeler.
	Can ve mal güvenliğiyle ilgili tehlikeli durumlar konusunda uyarılar.
	Sıcak yüzeylerle ilgili uyarı.



**GERİ DÖNÜŞTÜRÜLMÜŞ &
GERİ DÖNÜŞTÜRÜLEBİLİR
KAĞIT**

Bu ürün çevreye saygılı modern tesislerde doğaya zarar vermeden üretilmiştir.

1 Önemli güvenlik ve çevre talimatları

Önemli Güvenlik Talimatları Dikkatle Okuyun ve Daha Sonra Başvurmak Üzere Saklayın.

1.1 Güvenlik uyarıları

Bu bölümde, yangın, elektrik çarpması, mikrodalga enerjisi kaçağı, yaralanma ya da maddi hasar tehlikelerini önlemeye yardımcı olacak güvenlik talimatları yer almaktadır. Bu talimatlara uyulmaması halinde her türlü garanti geçersiz hale gelir.

- Beko ürünleri geçerli güvenlik standartlarıyla uyumludur. Bu nedenle ürün veya elektrik kablosu hasar görürse, tehlikeleri önlemek için bayi, servis merkezi veya uzman ve yetkili bir servis tarafından onarılmalı ya da değiştirilmelidir. Hatalı veya yetersiz onarım işlemleri, kullanıcı için tehlike ve risk oluşturabilir.
 - Bu ürün ticari kullanım için tasarlanmamıştır, evde ve aşağıdakiler gibi uygulamalarda kullanılmak üzere tasarlanmıştır:
 - Dükkanların, ofislerin ve diğer çalışma ortamlarının personel mutfaklarında;
 - Çiftlik evlerinde;

- Otel, motel ve diğer konaklama mekânlarında müşteriler tarafından;
- Pansiyon türü mekanlarda.
- Endüstriyel kullanım veya laboratuvarlarda kullanım için tasarlanmamıştır.
- Ürünü kapağı açıkken çalıştırmayı denemeyin; aksi takdirde zararlı mikrodalga enerjisine maruz kalabilirsiniz. Güvenlik kilitlerine müdahale edilmemeli veya bu kilitler devre dışı bırakılmamalıdır.
- Mikrodalga fırın yiyecek ve içeceklerin ısıtılması içindir. Isıtma pedleri, süngerler, ıslak bezler ve benzeri eşyaların kurutulması veya ısıtılması yaralanma riskine, tutuşmaya veya yangına neden olabilir.
- Ürünün ön kısmı ile kapağı arasına herhangi bir cisim koymayın. Kapanma yüzeylerinde kir veya temizlik maddesi kalıntıları birikmesine izin vermeyin.
- Mikrodalga enerjisine maruz kalmaya karşı koruma sağlayan kapağın çıkarılmasını içeren tüm bakım işlemleri yetkili kişiler/servis tarafından gerçekleştirilmelidir. Diğer tüm yaklaşımlar tehlikelidir.

1 Önemli güvenlik ve çevre talimatları

- Ürününüz evde yiyeceklerin pişirilmesi, ısıtılması ve buzunun çözülmesi için tasarlanmıştır.
- Ürününüz canlı varlıkları kurutmak için tasarlanmamıştır.
- Ürününüzü, elbiseleri veya mutfak havlularını kurutmak için kullanmayın.
- Bu ürünü açık havada, banyolarda veya nemli ortamlarda ya da ıslanabileceği yerlerde kullanmayın.
- Ürününüzün yanlış veya hatalı kullanılmasından kaynaklanan hasarlar için herhangi bir sorumluluk veya garanti talebi kabul edilmeyecektir.
- Asla ürünü sökmeye çalışmayın. Hatalı kullanımın neden olduğu hasar için hiçbir garanti talebi kabul edilmez.
- Yalnızca orijinal parçaları veya üretici tarafından önerilen parçaları kullanın.
- Kullanımda olduğu zaman bu ürünün yanından ayrılmayın.
- Ürünü daima dengeli, düz, temiz, kuru ve kaymayan bir yüzey üzerinde kullanın.
- Bu ürünü harici bir zamanlayıcı veya ayrı bir uzaktan kumanda sistemiyle kullanmayın.
- Ürünü ilk kez kullanmadan önce tüm parçalarını temizleyin. Lütfen "Temizlik ve bakım" bölümündeki bilgileri okuyun.
- Ürünü yalnızca bu kılavuzda açıklanan kullanım amacı doğrultusunda çalıştırın.
- Ürün kullanım sırasında çok ısınabilir. Ürünün içindeki sıcak parçalara dokunmamaya dikkat edin.
- Mikrodalga ürünü boşken çalıştırmayın.
- Pişirme kapları, ısıtılan yemekten kaba ısı aktarılması nedeniyle ısınır. Tüm kapları mikrodalgadan çıkartırken fırın eldiveni kullanın ve dikkatli olun.
- Kaplar, mikrodalga fırına uygun olduklarından emin olmak için kontrol edilmelidir.
- Mikrodalga ürünü, ocak gözlerinin veya diğer ısı üreten cihazların üzerine yerleştirmeyin. Aksi takdirde, hasar görebilir ve garanti geçersiz hale gelebilir.
- Buhar oluşacağı için gıda paketlerinin kapaklarını çıkarmadan önce dikkatli olun.
- Tüm ürün yüzeyleri ürün kullanımında iken çok ısınabilir.
- Kapak ve dış cam, ürün kullanımdayken çok sıcak olabilir.

1 Önemli güvenlik ve çevre talimatları

- Şebeke güç kaynağınızın, ürün etiketinde belirtilen bilgilere uygun olduğundan emin olun.
- Ürünü güç kaynağından ayırmanın tek yolu elektrik fişini prizden çekmektir.
- Ürünü yalnızca topraklı bir prizle kullanın.
- Elektrik kablosu veya ürün hasarlıysa ürünü asla kullanmayın.
- Bu ürünü uzatma kablosuyla kullanmayın.
- Ellerinizi nemli veya ıslakken ürüne veya fişine asla dokunmayın.
- Ürünü, elektrik fişine her zaman ulaşılabilir şekilde yerleştirin.
- Elektrik kablosunun hasar görmesini önlemek için sıkışmasını, kıvrılmasını veya keskin kenarlara sürtünmesini engelleyin. Elektrik kablosunu sıcak yüzeylerden ve çıplak alevden uzak tutun.
- Ürünün kullanımı esnasında elektrik kablosunun yanlışlıkla çekilmesi veya birinin kabloya takılma tehlikesinin olmadığından emin olun.
- Ürünü temizlemeden önce her zaman prizden çekin ve ürün kullanımdayken asla temizlik yapmayın.
- Elektrik kablosunu güç kaynağından çıkarmak için kablosundan veya üründen çekmeyin ve kabloyu asla ürünün etrafına sarmayın.
- Ürünü, elektrik kablosunu veya elektrik fişini suya ya da diğer sıvılara batırmayın. Suyun altına tutmayın.
- Plastik veya kağıt kaplardaki yiyecekleri ısıtırken, tutuşma olasılığına karşı ürünü gözetim altında tutun.
- Kağıt veya plastik torbaları fırına koymadan önce tel iplerini ve/veya metal kollarını çıkarın.
- Duman çıktığı gözlemlenirse, güvenli ise ürünü kapatın veya fişini çekin ve varsa alevin havasız kalarak sönmelerini sağlamak için kapağını kapalı tutun.
- Mikrodalga ürünü herhangi bir şey saklamak için kullanmayın. Kağıt eşyaları, pişirme materyallerini veya yiyecekleri, kullanımda değilken ürünün içinde bırakmayın.
- Biberonların ve bebek maması kavanozlarının içindekiler, yanmalarını önlemek için tüketilmeden önce karıştırılmalı, sallanmalı ve sıcaklıkları kontrol edilmelidir.
- Bu ürün bir Grup 2 Sınıf B ISM ekipmanıdır. Grup 2, radyo-frekans enerjisinin bilerek üretildiği ve/

1 Önemli güvenlik ve çevre talimatları

veya elektromanyetik radyasyon formunda kullanıldığı tüm ISM (Endüstriyel, Bilimsel ve Tıbbi) ekipmanlarını ve kıvılcım ile aşındırma ekipmanlarını içermektedir.

- Sınıf B ekipmanlar, konutlarda ve düşük voltajlı güç kaynağı ağlarına doğrudan bağlantılı tesislerde kullanım için uygundur.
- Üründe pişirme yağı kullanmayın. Sıcak yağ, ürünün bileşenlerine ve malzemelerine zarar verebilir ve hatta cilt yanıklarına yol açabilir.
- Patates, kabak, elma ve kestane gibi kalın kabuklu yiyecekleri delin.
- Ürün, arka tarafı duvara bakacak şekilde yerleştirilmelidir.
- Ürünü taşımadan önce lütfen hasar görmesini önlemek için döner tablayı sabitleyin.
- Kabuklu çiğ yumurtalar veya haşlanmış yumurtalar, mikrodalgada yapılan ısıtma işlemi bittikten sonra bile patlama riski olduğu için mikrodalgada ısıtılmamalıdır.

UYARI: Kapı veya kapı izolasyon bantları zarar görürse, fırın yetkili bir kişi tarafından onarılanaya kadar çalıştırılmamalıdır.

UYARI: Mikrodalga enerjisine karşı koruma sağlayan bir kapağın kaldırılmasını içeren bir servis veya on-

rım işleminin yetkili bir kimse haricinde yapılması tehlike arz eder.

UYARI: Sıvılar ve diğer yiyecekler patlamaya meyilli oldukları için kapalı kaplarda ısıtılmamalıdır.

- Fırın düzenli olarak temizlenmelidir ve yemek artıkları çıkarılmalıdır.
- Ürünün üst yüzeyinin üzerinde en az 20 cm'lik bir boşluk olması gerekir.
- Yiyecekleri aşırı pişirmeyin, yangına yol açabilirsiniz.
- Ürünü temizlemek için kimyasallar ve buhar destekli temizleyiciler kullanmayın.
- Ürün çocukların ve sınırlı fiziksel, duyuşsal ya da zihinsel kapasiteye sahip insanların yakınında kullanıldığında son derece dikkatli olunması tavsiye edilir.
- Bu ürün, ürünün güvenli bir şekilde kullanılmasına dair uygun şekilde bilgilendirilmeleri ve ürünün kullanımını ile ilgili riskleri anlamış olmaları konusunda denetim altında tutulmaları kaydıyla, 8 yaşını geçmiş çocuklar da dahil olmak üzere, fiziksel, algısal veya ruhsal yetileri kısıtlı ya da bilgi ve tecrübesi olmayan kişiler tarafından kullanılabilir. Çocuklar ürün ile oynamamalıdır. Temizleme ve kullanıcı bakım iş-

1 Önemli güvenlik ve çevre talimatları

lemleri kendilerine nezaret eden bir büyük olmadığı sürece çocuklar tarafından gerçekleştirilmemelidir.

- Boğulma tehlikesi! Tüm ambalaj malzemelerini çocuklardan uzak tutun.
- Izgara ve kombinasyon modlarında aşırı ısı açığa çıktığı için çocukların bu modları kullanılmasına yalnızca bir yetişkinin gözetimi altında izin verilmelidir.
- Ürünü ve elektrik kablosunu 8 yaş altı çocuklar tarafından erişilemeyecek bir yerde tutun.
- Gıdaları direk olarak cam tepsi üzerinde ısıtma ve pişirme işlemi yapmayın. Mikrodalga fırına uygun olduğunu bildiğiniz bir kabin içine koyun.
- Ürününüzde yapacağınız tüm pişirme ve ısıtma işlemleri için kesinlikle metal kaplar kullanmayın. Aksi takdirde kıvılcımlanma meydana gelebilir.
- Mikrodalga fırın montaj talimatlarına uygun olmayan bir kabine yerleştirilmemelidir.
- Mikrodalga fırın sadece ankastre olarak kullanılır.
- Ankastre ürün 900 mm yüksekliğe veya daha üstüne kurulmuş ise, kapları üründen çıkarırken döner

tablanın yerinden çıkmamasına dikkat ediniz.

- Ankastre ürün kapaklı bir kabin içine yerleştirildi ise, ürün kabin kapağı açık şekilde çalıştırılmalıdır.

1.2 AEEE Yönetmeliğine Uyum ve Atık Ürünün Elden Çıkarılması

Bu ürün T.C. Çevre ve Şehircilik Bakanlığı tarafından yayımlanan "Atık elektrikli ve Elektronik eşyaların Kontrolü Yönetmeliği"nde belirtilen zararlı ve yasaklı maddeleri içermez.



AEEE Yönetmeliğine uygundur. Bu ürün, geri dönüşümlü ve tekrar kullanılabilir nitelikteki yüksek kaliteli parça ve malzemelerden üretilmiştir. Bu nedenle, ürünü, hizmet ömrünün sonunda evsel veya diğer atıklarla birlikte atmayın. Elektrikli ve elektronik cihazların geri dönüşümü için bir toplama noktasına götürün. Bu toplama noktalarını bölgenizdeki yerel yönetime sorun. Kullanılmış ürünleri geri kazanıma vererek çevrenin ve doğal kaynakların korunmasına yardımcı olun.

1.3 Ambalaj bilgisi



Ürünün ambalajı, Ulusal Mevzuatımız gereği geri dönüştürülebilir malzemelerden üretilmiştir. Ambalaj atığını evsel veya diğer atıklarla birlikte atmayın, yerel otoritenin belirttiği ambalaj toplama noktalarına atın.

2 Mikrodalga fırınınız

2.1 Genel bakış

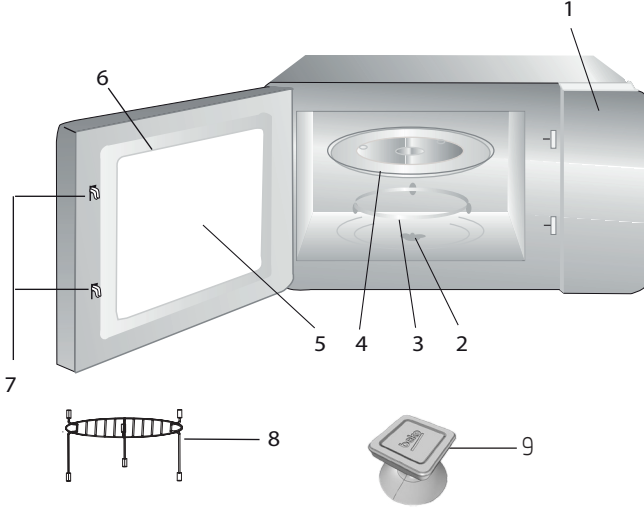

2.1.1. Kontroller ve parçalar

1. Kontrol paneli
2. Döner tabla mili
3. Döner tabla desteği
4. Cam tabla
5. Fırın camı
6. Kapak grubu
7. Kapak güvenlik kilidi sistemi
8. Izgara rafı (Sadece ızgara işlevinde kullanılır ve cam tepsinin üzerine yerleştirilir.)
9. Manuel kapı açma vantuzu (MGB 25333 BG modeli için geçerlidir.)

2.1.2. Teknik veriler

Güç Tüketimi	230 V~50 Hz, 1450 W (Mikrodalga) 1000 W (Grill)
Çıkış	900 W
Çalışma frekansı	2450 MHz
Amper değeri	6.4 A
Dış boyutlar	388 mm (H) / 595 mm (W) / 400 mm (D)
Fırın iç boşlu- ğu boyutları	206 mm (H) / 328 mm (G) / 368 mm (D)
Fırın Kapasitesi	25 Litre
Net Ağırlık	18.5 kg

Ürünün üzerinde bulunan işaretlemelerde veya ürünle birlikte verilen diğer basılı dökümanlarda beyan edilen değerler, ilgili standartlara göre laboratuvar ortamında elde edilen değerlerdir. Bu değerler, ürünün kullanım ve ortam şartlarına göre değişebilir. Güç değerleri 230V'da test edilmiştir.

2 Mikrodalga fırınınız

2.1.3 Döner Tablanın Kurulumu

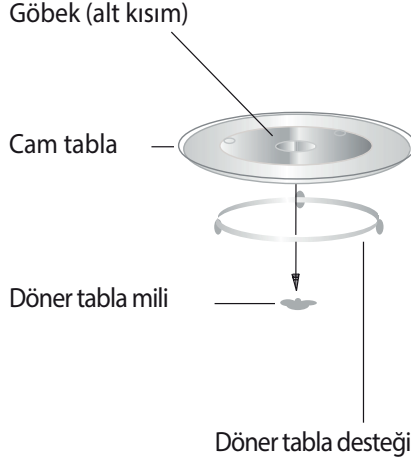

- Cam tablayı asla ters yerleştirmeyin. Cam tablanın hareketi asla kısıtlanmamalıdır.
- Pişirme sırasında hem cam tabla hem de döner tabla desteği daima kullanılmalıdır.
- Tüm gıdalar ve gıda kapları pişirme için daima cam tablanın üzerine yerleştirilmelidir.
- Cam tabla veya döner tabla desteği çatlak veya kırılırsa, en yakın yetkili servis merkezine başvurun.

3.1 Kurulum ve bağlantı

- Tüm ambalaj malzemelerini ve aksesuarları çıkarın. Cihazda göçük veya kırık kapak gibi hasarlar olup olmadığını inceleyin. Hasar görmüşse cihazı kurmayın.
- Mikrodalga fırın kabin yüzeyinde bulunan koruyucu filmleri sökün.
- Magnetronu korumak için fırın boşluğuna yapıştırılan açık kahverengi Mika kılıfı sökmeyin.
- Bu cihaz, sadece evde kullanılmak üzere tasarlanmıştır.
- Bu cihaz, sadece ankastre kullanım için tasarlanmıştır. Tezgah üzerinde kullanım veya bir dolap içinde kullanım için uygun değildir.
- Lütfen özel kurulum talimatlarına uyun.
- Cihaz duvara monte edilmiş 60 cm genişliğinde bir dolaba (en az 55 cm derinliğinde ve zeminden 85 cm yükseklikte) takılabilir.
- Cihazın bir fişi bulunmaktadır ve sadece doğru bir şekilde monte edilmiş topraklı bir prize bağlanmalıdır.
- Şebeke gerilimi tip etiketinde belirtilen gerilimle aynı olmalıdır.
- Eğer kurulum sonrası priz ulaşılmaz durumda kalıyorsa, kurulum tarafında kontak uçları arasında 3mm ve bütün kutupları izolasyonlu bir priz kullanılmalıdır.
- Adaptörler, çoklu prizler ve uzatma kabloları kullanılmamalıdır. Aşırı yüklenme yangın riskine neden olabilir.



Erişilebilir yüzeyler çalışma sırasında sıcak olabilir.



Elektrik kablosunu sıkıştırmayın veya bükmeyin.

3 Kurulum ve bağlantı

3.2 Ankastrre kurulum

3.2.1 Ankastrre mobilya ölçüleri

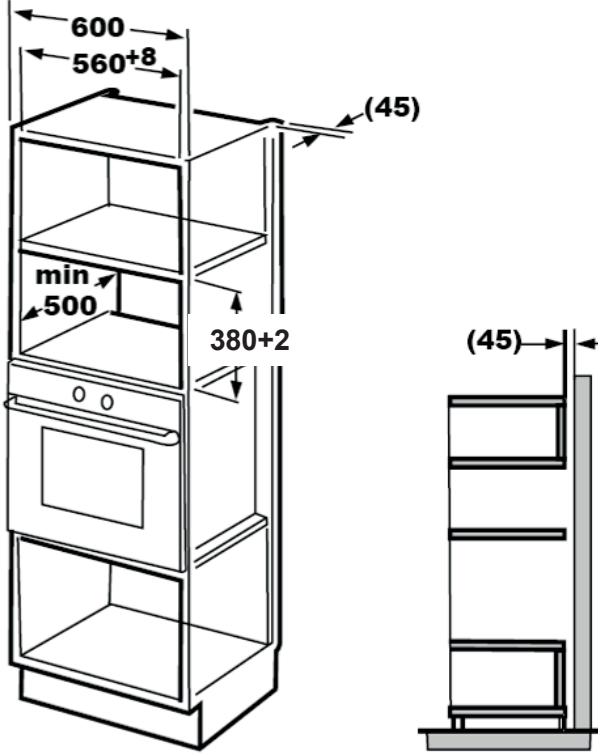

3 Kurulum ve bağlantı

3.2.2 Dolabın hazırlanması

1. Alt dolap şablonu üzerindeki talimatları okuyun, şablonu dolabın alt yüzeyi üzerine yerleştirin.

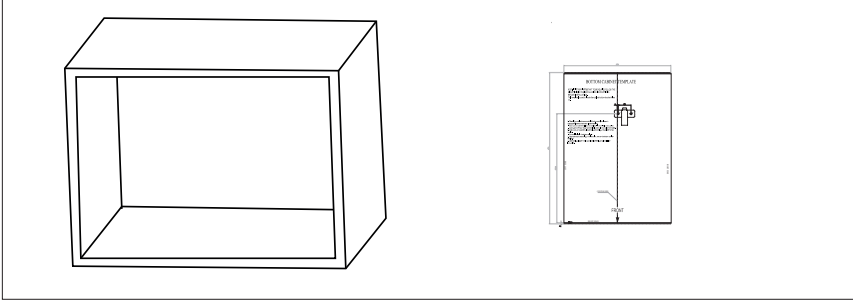

2. Dolabın alt yüzeyinde şablondaki "a" işaretlerine göre işaret koyun.

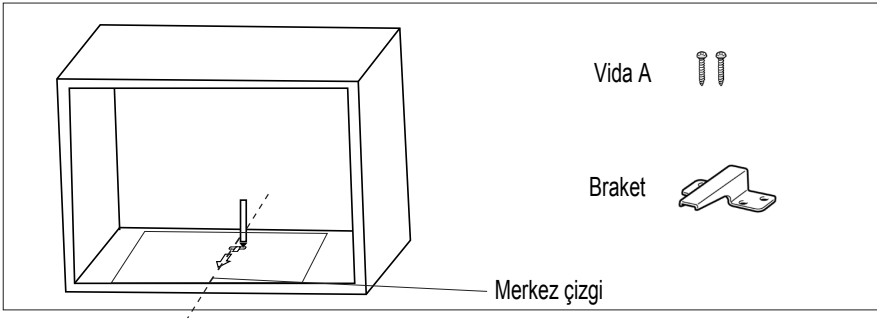

3. Dolap alt şablonunu çıkarın ve braketleri A vidasıyla sabitleyin.

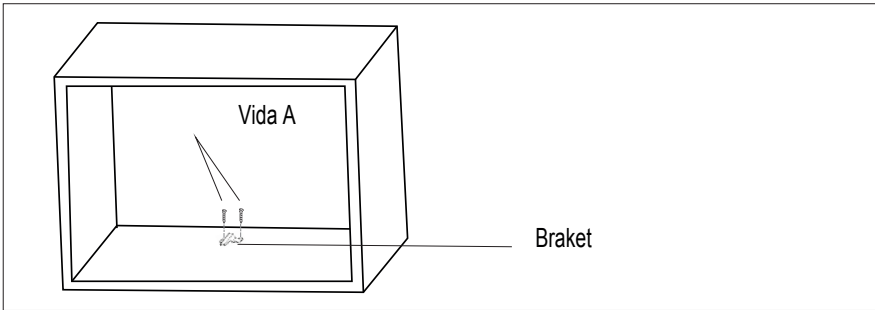

3 Kurulum ve bağlantı

3.2.3 Fırının monte edilmesi

1. Fırını dolaba monte edin.
 - Fırının arka kısmının braket ile kilitlendiğinden emin olun.
 - Elektrik kablosunu sıkıştırmayın veya bükmeyin.

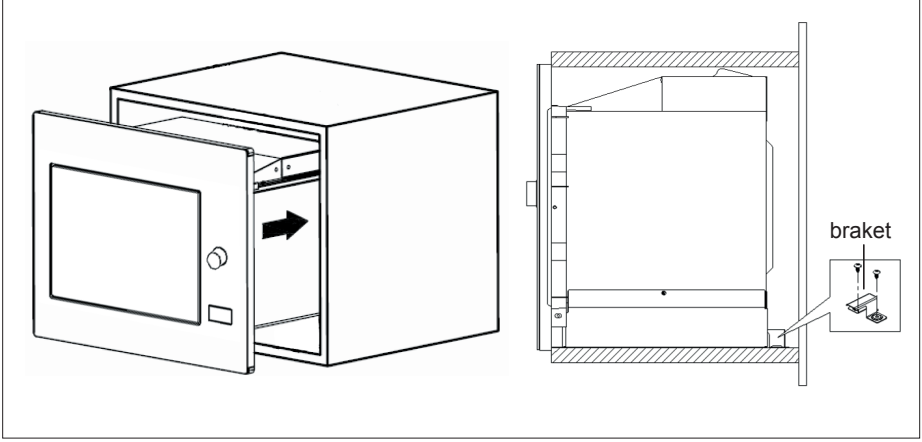

2. Kapağı açın, fırını montaj deliğine B vidasıyla dolaba sabitleyin. Ardından, döşeme kiti plastik kapağını montaj deliğine sabitleyin.

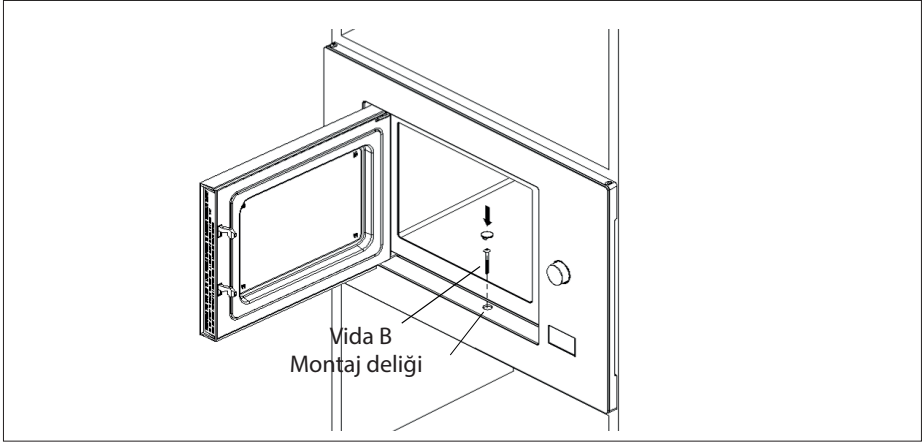

3.3 Radyo paraziti



Mikrodalga fırının çalışması radyo, televizyon veya benzeri donanımlarda parazite neden olabilir.

- Cihazı radyo ve TV'lerden mümkün olduğunca uzağa yerleştirin. Mikrodalga fırının çalışması radyo veya TV yayınlarında parazitlenmeye neden olabilir. 2. Cihazı standart bir ev prizine bağlayın. Gerilim ve frekansın tip etiketi üzerindeki gerilim ve frekansla aynı olduğundan emin olun.
- Parazit olması durumunda, aşağıdaki önlemler alınarak parazit azaltılabilir veya yok edilebilir.
- Cihazın kapağını ve sızdırmazlık yüzeyini temizleyin.
- Radyonun veya televizyonun anten yönünü yeniden ayarlayın.
- Cihazı alıcıya göre tekrar konumlandırın.
- Cihazı alıcıdan uzak bir yere yerleştirin.
- Cihazı başka bir elektrik prizine takın; böylece mikrodalga fırın ve alıcı farklı hatlarda olacaktır.

3.4 Mikrodalga pişirme prensipleri

- Yiyeceği dikkatli şekilde hazırlayın. Kalın kısımları tabağın dışına doğru yerleştirin.
- Pişirme süresine dikkat edin. Belirtilen en kısa süreyle pişirin ve gerekirse biraz daha süre ekleyin. Aşırı pişirilen yiyecekler duman oluşturabilir ya da tutuşabilir.
- Pişirme esnasında yiyeceklerin üzerini örtün. Yiyeceklerin üzerinin örtülmesi sıçramaları önler ve yiyeceklerin eşit şekilde pişmesine yardımcı olur.
- Tavuk ve hamburger gibi yiyeceklerin pişmelerini hızlandırmak için mikrodalgayla pişirme işlemi esnasında bu yiyecekleri bir kez çevirin. Rosto gibi büyük yiyecekler en az bir kere çevrilmelidir.

- Köfte gibi yiyecekleri pişirme işleminin ortasında alt üst edin ve tabağın ortasından dışına doğru yerlerini değiştirin.

3.5 Topraklama talimatları

Bu cihaz mutlaka topraklanmalıdır. Bu fırında topraklama fişli bir topraklama kablosu bulunmaktadır. Cihaz doğru şekilde takılmış ve topraklanmış bir duvar prizine takılmalıdır. Elektrikğin kısa devre yapması durumunda topraklama sistemi elektrik akımı için bir kaçış teli sağlayarak elektrik çarpması riskini azaltır. Sadece fırına özel bir elektrik devresinin kullanılması tavsiye edilir. Yüksek gerilimin kullanılması tehlikelidir ve yangına veya fırının hasar görmesine yol açacak diğer kazaların oluşmasına neden olabilir.



UYARI: Topraklama fişinin hatalı kullanılması elektrik çarpmasıyla sonuçlanabilir.



Topraklama veya elektrik talimatları konusunda sorunuz varsa ehliyetli bir elektrik teknisyenine veya servis personeline danışın.



Elektrik bağlantısı prosedürlerinin takip edilmemesi nedeniyle fırında oluşabilecek hasarlardan ya da yaralanmalardan dolayı üretici ve/veya satıcı firma sorumluluk kabul etmez.

3.6 Kap Testi

Cihazı asla yiyeceksiz çalıştırmayın. Tek istisna devamda belirtilmiş olan kap testidir. Bazı belirli metalik olmayan kaplar cihazda kullanılmaya uygun olmayabilir. Eğer kabınızın cihaza uygun olup olmadığından emin değilseniz aşağıdaki testi yapabilirsiniz.

1. Test edeceğiniz boş kabı, 250 ml su ile dolu mikrodalgaya dayanıklı bir bardağın yanında cihaza yerleştirin.
 2. 1 dakika maksimum güçte çalıştırın.
 3. Test ettiğiniz kabin sıcaklığını dikkatlice kontrol ediniz. Kap ısınmışsa cihaz kullanımına uygun değildir.
 4. 1 dakikalık çalışma zamanını asla aşmayın. 1 dakikalık çalışma esnasında arklanma görürseniz cihazı durdurun. Arklanma yapan kap cihaz kullanımına uygun değildir.
- Aşağıdaki liste doğru kap seçmenize yardımcı olacak genel bir kılavuzdur.

Pişirme kabı	Mikrodalga	Izgara	Kombi
Isıya dayanıklı cam	Evet	Evet	Evet
Isıya dayanıklı olmayan cam	Hayır	Hayır	Hayır
Isıya dayanıklı seramikler	Evet	Evet	Evet
Mikrodalga fırına uygun plastik tabak	Evet	Hayır	Hayır
Kağıt mutfak ürünleri	Evet	Hayır	Hayır
Metal tepsi	Hayır	Evet	Hayır
Metal raf	Hayır	Evet	Hayır
Alüminyum folyo ve folyo kaplar	Hayır	Evet	Hayır
Köpük Malzemeler	Hayır	Hayır	Hayır

4.1 Kontrol paneli

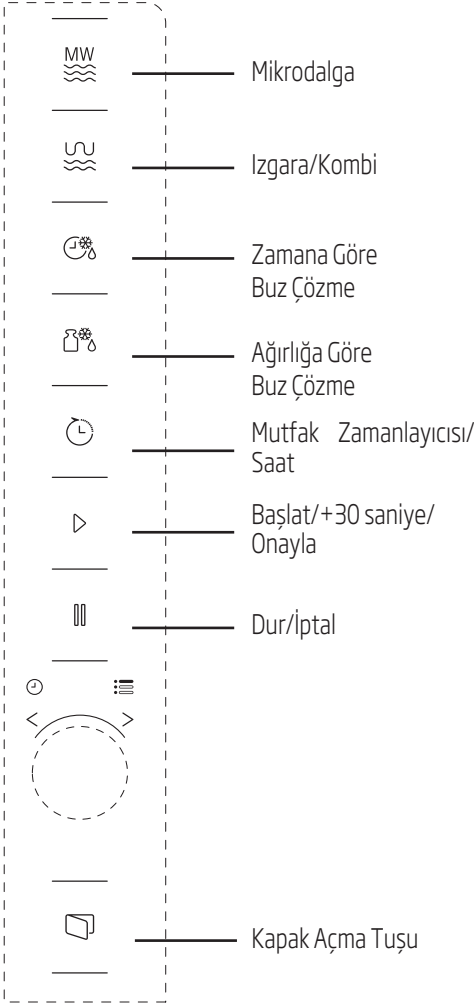

4.2 Çalıştırma Talimatları

4.2.1 Saat Ayarı

Cihaza enerji verildiğinde, LED ekranda "0:00" görüntülenir ve sesli uyarı bir kez çalar.

1. ⌚ (Mutfak Zamanlayıcısı / Saat) tuşuna iki kez basın, saati gösteren rakamlar yanıp sönecektir.
2. Saati gösteren rakamları ayarlamak için düğmesini çevirin, girilen saat değeri 0-23 arasında olmalıdır.
3. ⌚ (Mutfak Zamanlayıcısı / Saat) tuşuna basın, dakikayı gösteren rakamlar yanıp söner.
4. Dakikayı gösteren rakamları ayarlamak için düğmesini çevirin, girilen dakika değeri 0-59 arasında olmalıdır.
5. Saat ayarını bitirmek için (Mutfak Zamanlayıcısı / Saat) tuşuna basın. ":" işareti yanıp sönecektir ve saat yanacaktır.



Saatin ayarlanması sırasında (Dur/İptal) düğmesine basarsanız, fırın otomatik olarak önceki duruma geri dönecektir.

4.2.2 Mikrodalga Fırında Pişirme

1. ^{MW} (Mikrodalga) tuşuna basın, LED ekranda "P100" görüntülenecektir.
2. İstedığınız gücü seçmek için ^{MW} (Mikrodalga) tuşuna tekrar basın veya düğmesini çevirin, her basışınızda sırayla "P100", "P80", "P50", "P30" veya "P10" görüntülenecektir.
3. Onaylamak için (Başlat/+30 Saniye/Onayla) tuşuna basın ve pişirme süresini 0:05 ile 95:00 arasında ayarlamak için düğmesini çevirin.



4 Kullanım

4. Pişirmeye başlamak için  (Başlat/+30 Saniye/Onayla) tuşuna yeniden basın.





Örnek: 20 dakika pişirme işlemi için %80 mikrodalga gücü kullanmak istiyorsanız, aşağıdaki adımları kullanarak fırını çalıştırabilirsiniz.

5.  (Mikrodalga) tuşuna bir kez basın, ekranda "P100" görüntülenecektir.

6.  (Mikrodalga) tuşuna bir kez daha basın veya %80 mikrodalga gücünü seçmek için  düğmesini çevirin.

7. Onaylamak için  (Başlat/+30 Saniye/Onayla) tuşuna basın, ekranda "P 80" görüntülenir.

8. Pişirme süresini ayarlamak için  düğmesini fırının ekranında "20:00" görüntülenene kadar çevirin.

9. Pişirmeye başlamak için  (Başlat/+30 Saniye/Onayla) tuşuna basın.



Kodlama düğmesinde sürenin ayarlanması için basamak miktarları aşağıdaki gibidir:



Süre Ayarı	Basamak Miktarı
0-1 dakika	5 saniye
1-5 dakika	10 saniye
5-10 dakika	30 saniye
10-30 dakika	1 dakika
30-95 dakika	5 dakika

4.2.3 Mikrodalga Tuş takımı talimatları

Sıra	Ekran	Mikrodalga Gücü
1	P100	%100
2	P80	%80
3	P50	%50
4	P30	%30
5	P10	%10

4. 3 Izgara veya Kombi Modunda Pişirme

1.  (Izgara/Kombi) düğmesine basın, LED ekranda "G" görüntülenecektir, istediğiniz gücü seçmek için  (Izgara/Kombi) tuşuna tekrar tekrar basın veya  düğmesini çevirin, her basışınızda sırayla "G","C-1" veya "C-2" görüntülenecektir.



2. Onaylamak için  (Başlat/+30 Saniye/Onayla) tuşuna basın ve pişirme süresini 0:05 ile 95:00 arasında ayarlamak için  düğmesini çevirin.

3. Pişirmeye başlamak için  (Başlat/+30 Saniye/Onayla) tuşuna yeniden basın.





Örnek: 10 dakika pişirme işlemi için %55 mikrodalga gücü ve %45 ızgara gücü (C-1) kullanmak istiyorsanız, aşağıdaki adımları kullanarak fırını çalıştırabilirsiniz.

1.  (Izgara/Kombi) tuşuna bir kez basın, ekranda "G" görüntülenecektir.

2.  (Izgara/Kombi) tuşuna bir kez daha basın veya kombi 1 modunu seçmek için  düğmesini çevirin.

4 Kullanım

3. Onaylamak için  (Başlat/+30 Saniye/Onayla) tuşuna basın, ekranda "C-1" görüntülenir.
4. Pişirme süresini ayarlamak için  düğmesini cihazın ekranında "10:00" görüntülenene kadar çevirin.
5. Pişirmeye başlamak için  (Başlat/+30 Saniye/Onayla) tuşuna basın.



4.3.1 (Izgara/Kombi) Tuştakımı talimatları

Sıra	Ekran	Mikrodalga Gücü	Izgara Gücü
1	G	%0	%100
2	C-1	%55	%45
3	C-2	%36	%64





Izgara süresinin yarısı dolduğunda, cihaz iki kez sesli uyarı verir, bu normaldir. Daha iyi bir ızgara etkisi elde etmek için gıdanın ters çevrilmesi gerekir, ardından kapağı kapatın ve pişirmeye devam etmek için (Başlat/+30 Saniye/Onayla) düğmesine basın. Herhangi bir işlem yapılmazsa, cihaz çalışmaya devam eder.

4.4 Hızlı Başlatma

1. Bekleme durumundayken, %100 mikrodalga gücüyle pişirmeye başlamak için  (Başlat/+30 Saniye/Onayla) tuşuna basın, düğmeye her basıldığında pişirme süresi 95 dakikaya kadar 30 saniye aralıklarla artacaktır.
2. Cihazda pişirme, ızgara ve kombi modunda pişirme veya zamana göre buz çözme durumundayken,  (Başlat/+30 Saniye/Onayla) tuşuna



şuna her basıldığında pişirme süresi 30 saniye artacaktır.

3. Bekleme durumundayken, %100 mikrodalga gücüyle pişirmeye başlamak için  düğmesini saatin tersi yönde çevirerek pişirme süresini ayarlayın, ardından pişirmeye başlamak için  (Başlat/+30 Saniye/Onayla) tuşuna basın.





Otomatik menü ve ağırlığa göre buz çözme modlarında,  (Başlat/+30 Saniye/Onayla) tuşuna basılması pişirme süresinin artırılmasını sağlamaz.

4.5 Ağırlığa Göre Buz Çözme



1.  (Ağırlığa Göre Buz Çözme) tuşuna bir kez basın.
2. Gıdanın ağırlığını 100 ile 2000 g arasında seçmek için  düğmesini çevirin.
3. Buz çözme başlatmak için  (Başlat/+30 Saniye/Onayla) tuşuna basın.

4.6 Zamana Göre Buz Çözme

1.  (Zamana Göre Buz Çözme) tuşuna bir kez basın.
2. Buz çözme süresini seçmek için  düğmesini çevirin. Maksimum süre 95 dakikadır.
3. Buz çözme başlatmak için  (Başlat/+30 Saniye/Onayla) tuşuna basın. Buz çözme gücü P30'dur ve değiştirilemez.

4.7 Mutfak Zamanlayıcısı(Sayaç)

Cihazda, fırın fonksiyonları ile bağlantılı olmayan, mutfakta ayrıca kullanabileceğiniz otomatik bir sayaç vardır (max. 95 dakika ayarlanabilir.)





1.  (Mutfak Zamanlayıcısı/Saat) tuşuna bir kez basın, LED ekranda 00:00 görüntülenecektir.
2. Doğru zamanı girmek için  düğmesini çevirin.
3. Ayarı onaylamak için  (Başlat/+30 Saniye/Onayla) tuşuna basın.
4. Girilen süreden geri sayarak 00:00 ulaşıldığında sesli uyarı 5 kez çalar. Saat ayarlanmışsa (24 saatlik sistem), LED ekranda geçerli saat gösterilecektir.

Sayaç herhangi bir anda iptal etmek için  (Dur/Iptal) tuşuna basın.







Mutfak saati 24 saatlik sistemden farklıdır. Mutfak Zamanlayıcısı bir zamanlayıcıdır.

4.8 Otomatik Menü

1. Menüyü seçmek için  düğmesini saat yönünde çevirin, "A-1" ile "A-8" arasındaki menüler görüntülenecektir, bunlar sırasıyla pizza, et, sebze, makarna, patates, balık, içecek ve patlamış mısırdır.
2. Onaylamak için  (Başlat/+30 Saniye/Onayla) tuşuna basın.
3. Varsayılan ağırlığı menü çizelgesindeki gibi seçmek için  düğmesini çevirin.
4. Pişirmeye başlamak için  (Başlat/+30 Saniye/Onayla) tuşuna basın.



Örnek: 350g balık pişirmek için "Otomatik Menü" seçeneğini kullanmak istiyorsanız:

1.  düğmesini ekranda "A-6" görüntülenene kadar saat yönünde çevirin.
2. Onaylamak için  (Başlat/+30 Saniye/Onayla) tuşuna basın.
3. Balığın ağırlığını seçmek için  düğmesini ekranda "350" görüntülenene kadar çevirin.
4. Pişirmeye başlamak için  (Başlat/+30 Saniye/Onayla) tuşuna basın.

4.8.1 Otomatik Pişirme Menüsü

Menü	Ağırlık	Ekran
A-1 Pizza	200 g	200
	400 g	400
A-2 Et	250 g	250
	350 g	350
	450 g	450
A-3 Sebze	200 g	200
	300 g	300
	400 g	400
A-4 Makarna	50 g (450 ml soğuk su ile)	50
	100 g (800 ml soğuk su ile)	100
A-5 Patates	200 g	200
	400 g	400
	600 g	600
A-6 Balık	250 g	250
	350 g	350
	450 g	450
A-7 İçecek	1 bardak (120 ml)	1
	2 bardak (240 ml)	2
	3 bardak (360 ml)	3

A-8 Patlamış mısır	50 g	50
	100 g	100

4.9 Çok aşamalı pişirme

Pişirme için en fazla iki aşama seçilebilir. Çok aşamalı pişirmede, aşamalardan biri buz çözme işe, buz çözme işlemi ilk aşamaya yerleştirilmelidir.



5 dakika boyunca gıdaların buzunu çözmek, ardından 7 dakika boyunca %80 mikrodalga gücünde pişirmek istiyorsanız, aşağıdaki şekilde ilerleyin.

1. (Zamana Göre Buz Çözme) tuşuna bir kez basın.
2. Buz çözme süresini seçmek için düğmesini ekranda "5:00" görüntülenene kadar çevirin.
3. (Mikrodalga) tuşuna bir kez basın, ekranda "P100" görüntülenenecektir.
4. (Mikrodalga) tuşuna bir kez daha basın veya %80 mikrodalga gücünü seçmek için düğmesini çevirin.
5. Onaylamak için (Başlat/+30 Saniye/Onayla) tuşuna basın, ekranda "P 80" görüntülenir.
6. Pişirme süresini ayarlamak için düğmesini cihazın ekranında "7:00" görüntülenene kadar çevirin.
7. Pişirmeye başlamak için (Başlat/+30 Saniye/Onayla) tuşuna basın, ilk aşama için sesli uyarı bir kez çalar, buz çözme süresi geri saymaya başlar, ikinci pişirme aşamasına girerken sesli uyarı bir kez daha çalar. Pişirme tamamlandıktan sonra, sesli uyarı beş kez çalar.

4.10 Sorgulama İşlevi

1. Mikrodalga, ızgara ve kombi modunda pişirme durumlarında, (Mikrodalga) veya (Izgara/Kombi) tuşuna basın, geçerli güç 3 saniye boyunca görüntülenecektir. 3 saniye sonra, cihaz eski durumuna dönecektir.
2. Pişirme durumundayken, saati sorgulamak için (Mutfak Zamanlayıcısı / Saat) tuşuna basın, saat 3 saniye boyunca görüntülenecektir.

4.11 Çocuk Kilidi

1. **Kilitleme:** Bekleme durumundayken, (Dur/Iptal) tuşuna 3 saniye boyunca basın, çocuk kilidi durumuna girildiğini belirten uzun bir bip sesi duyulacak ve saat ayarlanmışsa ekranda geçerli saat görüntülenecek, aksi takdirde LED ekranda görüntülenecektir.
2. **Kilitlemenin iptal edilmesi:** Kilit durumundayken, (Durdur/Sil) tuşuna 3 saniye boyunca basın, kilidin açıldığını belirten uzun bir "bip" sesi duyulacaktır.

4.12 Fırın kapağını açma

(Kapak açma) tuşuna basın, cihaz kapağı açılacaktır.



MGB 25333 BG modelinde kapağın açma tuşu ile açılmadığı durumlarda (elektrik kesintisi gibi) manuel kapı açma vantuzu ile kapağı açabilirsiniz.

5.1 Temizlik



UYARI: Cihazı temizlemek için kesinlikle benzin, solvent, aşındırıcı temizleyiciler, metal nesnelere veya sert fırçalar kullanmayın.



UYARI: Cihazı ya da elektrik kablosunu asla suya ya da diğer sıvılara batırmayın.

1. Cihazı kapatın ve fişini prizinden çekin.
2. Cihazın tamamen soğumasını bekleyin.
3. Cihazın içini temiz tutun. Gıda sıçramaları veya dökülen sıvılar cihaz duvarlarına yapıştığında nemli bir bezle silin. Cihaz çok kirlenirse yumuşak bir deterjan kullanılabilir. Kapak yüzeyinde lekeye, izlere veya matlaşmalara neden olabileceği için sprey ve diğer sert temizlik maddelerini kullanmaktan kaçınin.
4. Cihazın dış yüzeyleri nemli bir bezle temizlenmelidir. Cihazın içindeki çalışan parçaların zarar görmesini önlemek için havalandırma açıklıklarından su sızmasına izin verilmemelidir.
5. Taşma ve sıçrama lekelerini çıkarmak için kapağın ve camın her iki yüzeyini, kapak contalarını ve contalara yakın parçaları sık sık nemli bir bezle silin. Aşındırıcı temizleyiciler kullanmayın.
6. Kontrol panelinin ıslanmasına izin vermeyin. Yumuşak ve nemli bir bezle temizleyin. Kontrol panelini temizlerken cihazın yanlışlıkla çalışmasını önlemek için cihaz kapağını açık bırakın.
7. Cihaz kapağının içinde veya çevresinde buhar birikirse yumuşak bir bezle silin. Cihazı yüksek nemli ortamlarda çalıştırıldığında buhar oluşumu meydana gelebilir. Bu durum normaldir.
8. Temizlik için bazen cam tablanın çıkartılması gerekebilir. Tablayı ılık köpüklü suda veya bulaşık makinesinde yıkayın.
9. Aşırı gürültünün önlenmesi için silindir halkası ve cihaz zemini düzenli olarak temizlenmelidir.

Cihazın alt yüzeyini yumuşak bir deterjanla silmeniz yeterlidir. Silindir halkası hafif köpüklü suda veya bulaşık makinesinde yıkanabilir. Temizlik için silindir halkasını cihaz iç boşluk zemininden çıkarttığınızda, geri takarken doğru konumda yerleştirdiğinizden emin olun.

10. Cihazındaki kokuları gidermek için, bir bardak su ve bir limonun suyu ile kabuklarını mikrodalgada kullanılabilir derin bir kaseye koyun ve cihazı 5 dakika süreyle mikrodalga modunda çalıştırın. İyice silin ve yumuşak bir bezle kurulaşın.
11. Cihaz lambasını değiştirmek gerektiğinde değişim için lütfen yetkili servise başvurun.
12. Cihaz düzenli olarak temizlenmeli ve yiyecek artıkları çıkartılmalıdır. Cihazın temiz bir durumda tutulmaması, cihazın hizmet ömrünü olumsuz etkileyecek ve muhtemelen tehlikeli durumlara yol açacak yüzey bozulmalarına neden olabilir.
13. Lütfen bu cihazı evsel atıklarla birlikte atmayın; eski cihazlar belediyeler tarafından sağlanan özel atık merkezlerine atılmalıdır.
14. Cihazın ızgara fonksiyonu ile ilk kullanıldığında, hafif bir duman vekuğu oluşabilir ve belirli bir kullanma süresi sonunda kaybolacaktır.

5.2 Saklama

- Cihazı uzun süre kullanmayı düşünmüyorsanız, lütfen dikkatli bir şekilde saklayın.
- Cihaz fişinin çekildiğinden, cihazın soğuduğundan ve tamamen kuru olduğundan emin olun.
- Cihazı serin ve kuru bir yerde saklayın.
- Cihazı, çocukların ulaşamayacağı bir yerde muhafaza edin.

5.3 Taşıma ve Nakliye

- Taşıma ve nakliye sırasında cihazı orijinal ambalajıyla birlikte taşıyın.
- Cihazın ambalajı, cihazı fiziksel hasarlara karşı koruyacaktır.
- Cihazın veya ambalajının üzerine ağır cisimler koymayın. Cihaz zarar görebilir.

6 Sorun giderme

Normal	
Cihaz TV'de parazitlenmeye neden oluyor	Cihaz çalışırken radyo ve TV'de parazitlenme olabilir. Mikser, elektrikli süpürge ve elektrikli vantilatör gibi küçük elektrikli cihazların neden olduğu parazitlenmeye benzer. Bu durum normaldir.
Fırın lambası kısık	Cihaz düşük güçte pişirme sırasında, fırın lambası kısılabilir. Bu durum normaldir.
Kapakta buhar birikiyor, havalandırma deliklerinden sıcak hava çıkıyor	Pişirme sırasında, gıdalardan buhar çıkabilir. Buharın çoğu havalandırma deliklerinden çıkacaktır. Ama bir kısmı fırın kapağı gibi soğuk bir yerde birikebilir. Bu durum normaldir.
İçinde gıda yokken fırın yanlışlıkla çalıştı	İçinde gıda yokken cihazın çalıştırılması yasaktır. Bu durum çok tehlikelidir.

Sorun	Olası Neden	Çözüm
Cihaz çalışmıyor	(1) Güç kablosu düzgün takılmamış.	Fişi çekin. Ardından, 10 saniye sonra fişi yeniden takın.
	(2) Sigorta atmıştır veya devre kesici çalışmıştır.	Sigortayı değiştirin veya devre kesiciyi sıfırlayın (şirketimizin profesyonel personeli tarafından onarılır.)
	(3) Prizde sorun var.	Prizi başka elektrikli cihazlarla deneyin.
Cihaz ısıtmıyor	(4) Kapak iyi kapatılmamış.	Kapağı düzgün bir şekilde kapatın.
Cihaz çalıştığında cam döner tabla gürültü yapıyor	(5) Döner tabla ve fırının alt kısmı kirli.	Kirli parçaları temizlemek için "Mikrodalganın Bakımı" bölümüne bakın.
Ekranda E-3 hatası var ve fırın çalışmıyor (MGB 25333 BG modeli için)	(6) Cihaz kapağının herhangi bir sebepten açılmaması (kapak önünde engel, düşük voltaj, vb.)	Fişi çekin. Ardından, 10 saniye sonra fişi yeniden takın.

Müşteri Hizmetleri

Müşteri Memnuniyeti Politikası

- Müşterilerimizin istek ve önerilerini her kanaldan karşılamaktan mutluluk duyarız.

Kanallanımız:

* Çağrı Merkezimiz: 0850 210 0 888

(Sabit telefonlardan veya cep telefonlarından alan kodu çevirmeden arayın*)

* Diğer Numaramız: 0216 585 8 888

- Çağrı Merkezimiz haftanın 7 günü 24 saat hizmet vermektedir.

- Çağrı Merkezimiz ile yaptığınız görüşmeler iletişim hizmeti aldığınız operatör firma tarafından sizin için tanımlanan tarifeye göre ücretlendirilir.

- Sabit veya cep telefonlarınızdan alan kodu tuşlamadan çağrı merkezi numaramızı arayarak ürününüz ile ilgili arzu ettiğiniz hizmeti talep edebilirsiniz.

* Whatsapp Numaramız: 0544 444 0 888

* Faks Numaramız: 0216-423-2353

* Web Adresimiz:

- www.beko.com.tr

* e-posta Adresimiz:

- musteri.hizmetleri@beko.com

* Sosyal Medya Hesaplarımız:

- <https://www.instagram.com/bekoturkiye/>

- https://twitter.com/beko_tr

- <https://www.facebook.com/bekoturkiye/>

- <https://www.youtube.com/user/BekoChannel>

* Posta Adresimiz:

- Arçelik A.Ş. Karaağaç Caddesi No:2-6,
34445, Söğütözü / İSTANBUL

* Bayilerimiz,

- <https://www.beko.com.tr/yetkili-saticilar>

* Yetkili Servislerimiz,

- <https://www.beko.com.tr/yetkili-servis>

- Online servis randevusu almak için,

- <http://digital.arcelik.com.tr>

- Tüm yetkili servis istasyonu bilgilerimiz, Ticaret Bakanlığı tarafından oluşturulan "Servis Bilgi Sistemi"nde (www.servis.gov.tr) yer almaktadır.

- Yedek parça malzemeleri yetkili servislerimizden temin edilebilir.

- Müşterilerimizden iletilen istek ve önerilerin Beko'ya ulaştığı bilgisini, müşteri profili ayırımı yapılmaksızın kendilerine 24 saat içinde veririz.
- Müşteri Hizmetleri sürecimiz:
Müşterilerimizin istek ve önerilerini;
* **İzlenebilir, raporlanabilir, şeffaf ve güvenli tek bir bilgi havuzunda toplarız.**
* **Yasal düzenlemelere uygun, objektif, adil ve gizlilik içinde ele alır ve değerlendiririz.**
* **Bu geri bildirimleri süreçlerimizin daha mükemmel hale getirilmesinde kullanırız.**
- Beko olarak, mükemmel müşteri deneyimini yaşatmayı ana ilke olarak kabul eder, müşteri odaklı bir yaklaşım benimseriz.
- Bütün süreçlerimizi yönetim sistemi ile entegre ederek birbirini kontrol eden bir yapı geliştirilmesini sağlarız.
Yönetim hedeflerini de bu sistem üzerinden besleriz.

Aşağıdaki önerilere uymanızı rica ederiz.

- Ürününüzü aldığınızda Garanti belgesini Yetkili Satıcınıza onaylattırınız.
- Ürününüzü kullanma kılavuzu esaslarına göre kullanınız.
- Ürününüz ile ilgili hizmet talebiniz olduğunda yukarıdaki telefon numaralarından Çağrı Merkezimize başvurunuz.
- Hizmet için gelen teknisyene "teknisyen kimlik kartı" nı sorunuz.
- İşiniz bittiğinde Yetkili servis teknisyeninden "Hizmet Fişi" istemeyi unutmayınız. alacağınız "Hizmet Fişi", ilerde ürününüzde meydana gelebilecek herhangi bir sorunda size yarar sağlayacaktır.
- Ürünün kullanım ömrü: 7 yıldır. (Ürünün fonksiyonunu yerine getirebilmesi için gerekli yedek parça bulundurma süresi)

7 Tüketici hizmetleri

Hizmet talebinin değerlendirilmesi

1

Müşteri Başvurusu

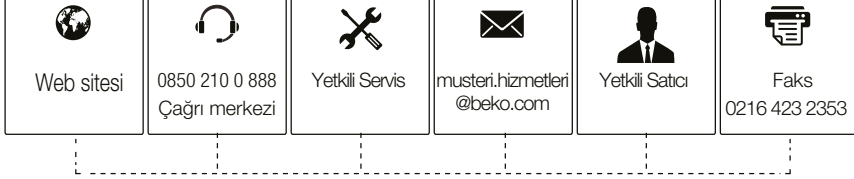

2

Başvuru kaydı

Başvuru Konusu
Müşteri Adı, Soyadı
Müşteri Telefonu
Müşteri Adresi

3

Hizmet talebinin alınması

- Hizmet talebi analizi
- Hizmet hakkında müşterinin bilgilendirilmesi (Keşif, nakliye, montaj, bilgi, onarım, değişim vb.)
- Hizmet hakkında gerekli işlemin gerçekleştirilmesi

4

Müşteri memnuniyetinin alınması

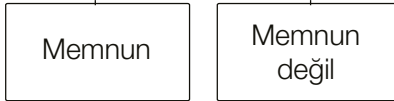

5

Başvuru kaydının kapatılıp, bilgilerin saklanması

Bu kılavuzu okumadan ürününüzü çalıştırmayınız.

Ürününüz ile ilgili garanti şartları, kullanımı ve sorun giderme yöntemleri kılavuzda yer almaktadır.

Uygun Kullanım ve Garanti ile İlgili Dikkat Edilmesi Gereken Hususlar;

Aşağıda belirtilen sorunların giderilmesi ücret karşılığında yapılır. Bu durumlar için garanti şartları uygulanmaz;

1. Kullanım hatalarından kaynaklanan hasar ve arızalar,
 2. Malın tüketiciye tesliminden sonraki yükleme, boşaltma, taşıma vb. sırasında oluşan hasar ve arızalar,
 3. Malın kullanıldığı yerin elektrik (priz, gerilim, topraklama vb.), su (su basıncı, musluk vb.), doğalgaz, telefon, internet vb. şebekesi ve/veya altyapısı (gider, zemin, ortam vb.) kaynaklı meydana gelen hasar ve arızalar,
 4. Doğa olayları ve yangın, su baskını vb. kaynaklı meydana gelen hasar ve arızalar,
 5. Malın tanıtma ve kullanma kılavuzlarında yer alan hususlara aykırı kullanılmasından kaynaklanan hasar ve arızalar,
 6. Malın, 6502 sayılı Tüketicinin Korunması Hakkındaki Kanununda tarif edilen şekli ile ticari veya mesleki amaçlarla kullanımı durumunda ortaya çıkan hasar ve arızalar,
 7. Mala yetkisiz kişiler tarafından bakım, onarım veya başka bir nedenle müdahale edilmesi
- Durumlarında mala verilmiş garanti sona erecektir.

Garanti uygulaması sırasında değiştirilen malın garanti süresi, satın alınan malın kalan garanti süresi ile sınırlıdır.

Ürününüz Arçelik A.Ş adına Guangdong Midea Kitchen Appliances Manufacturing Co. Ltd No.6, Yongan Rd, Beijiao, Shunde, Foshan, Guangdong, 528311 China Tel: + 86 75723601793 tarafından üretilmiştir.

Menşei : P.R.C.

GARANTİ ŞARTLARI

- Garanti süresi, malın teslim tarihinden itibaren başlar ve 2 yıldır.
- Malın tanıtma ve kullanma kılavuzunda gösterildiği şekilde kullanılması ve Arçelik A.Ş.'nin yetkili kıldığı servis çalışanları dışındaki şahıslar tarafından bakım, onarım veya başka bir nedenle müdahale edilmemiş olması şartıyla, malın bütün parçaları dahil olmak üzere tamamını; malzeme, işçilik ve üretim hatalarına karşı malın teslim tarihinden itibaren yukarıda belirtilen süre kadar garanti eder.
- Malın ayıplı olduğunun anlaşılması durumunda tüketici, 6502 sayılı Tüketicinin Korunması Hakkında Kanununun 11 inci maddesinde yer alan;
 - Sözleşmeden dönme,
 - Ücretsiz onarılmasını isteme,
 - Satış bedelinden indirim isteme,
 - Satılmanın ayıpsız bir misli ile değiştirilmesini isteme, haklarından birini kullanabilir.
- Tüketicinin bu haklardan ücretsiz onarım hakkını seçmesi durumunda satıcı; işçilik masrafı, değiştirilen parça bedeli ya da başka herhangi bir ad altında hiçbir ücret talep etmeksizin malın onarımını yapmak veya yaptırmakla yükümlüdür. Tüketici ücretsiz onarım hakkını üretici veya ithalatçıya karşı da kullanabilir. Satıcı, üretici ve ithalatçı tüketicinin bu hakkını kullanmasından müteselsilen sorumludur.
- Tüketicinin, ücretsiz onarım hakkını kullanması halinde malın;
 - Garanti süresi içinde tekrar arzalanması,
 - Tamiri için gereken azami sürenin aşılması,
 - Tamirinin mümkün olmadığı, yetkili servis istasyonu, satıcı, üretici yada ithalatçı tarafından bir raporla belirlenmesi durumlarında;tüketici malın bedel iadesini, ayıp oranında bedel indirimini veya imkân varsa malın ayıpsız misli ile değiştirilmesini satıcıdan talep edebilir. Satıcı, tüketicinin talebini reddedemez. Bu talebin yerine getirilmemesi durumunda satıcı, üretici ile ithalatçı müsteselsilen sorumludur.
- İlgili mevzuatlarda belirlenen kullanım ömrü süresince malın azami tamir süresi 20 iş gününü, geçemez. Bu süre, garanti süresi içerisinde mala ilişkin arızanın yetkili servis istasyonuna veya satıcıya bildirim tarihinde, garanti süresi dışında ise malın yetkili servis istasyonuna teslim tarihinden itibaren başlar. Garanti kapsamı içerisindeki malın arızasının 10 iş günü içerisinde giderilememesi halinde, üretici veya ithalatçı; malın tamiri tamamlanıncaya kadar, benzer özelliklere sahip başka bir malı tüketicinin kullanımına tahsis etmek zorundadır. Benzer özelliklere sahip başka bir malın tüketici tarafından istenmemesi halinde üretici veya ithalatçılar bu yükümlülüğünden kurtulur. Malın garanti süresi içerisinde arzalanması durumunda, tamirde geçen süre garanti süresine eklenir.
- Malın kullanma kılavuzunda yer alan hususlara aykırı kullanımasından kaynaklanan hasar ve arızalar garanti kapsamı dışındadır.
- Tüketici, garantiden doğan haklarının kullanılması ile ilgili olarak çıkabilecek uyuşmazlıklarda yerleşim yerinin bulunduğu veya tüketici işleminin yapıldığı yerdeki Tüketici Hakem Heyetine veya Tüketici Mahkemesine başvurabilir.
- Satıcı tarafından Bu Garanti Belgesinin verilmemesi durumunda tüketici, Ticaret Bakanlığı Tüketicinin Korunması ve ve Piyasa Gözetimi Genel Müdürlüğüne başvurabilir.

tüketici malın bedel iadesini, ayıp oranında bedel indirimini veya imkân varsa malın ayıpsız misli ile değiştirilmesini satıcıdan talep edebilir. Satıcı, tüketicinin talebini reddedemez. Bu talebin yerine getirilmemesi durumunda satıcı, üretici ile ithalatçı müsteselsilen sorumludur.

Üretici veya İthalatçı Firmamız:		Malın:	
Unvanı:	Arçelik A.Ş.	Markası:	Beko
Adresi:	Arçelik A.Ş. Karaağaç Caddesi No:2-6, 34445, Sıtlıçe / İSTANBUL	Cinsi:	Mikrodalga Fırın
Telefonu:	(0-216) 585 8 888	Modeli:	MGB25332BG / MGB25333BG / MGB25333WG / MGB25333X
Faks:	(0-216) 423 23 53	Bandrol ve Seri No:	
web adresi:	www.beko.com.tr	Garanti Süresi:	2 YIL
		Azami Tamir Süresi:	20 İş günü

GENEL MÜDÜR

Hakan Bıçıl

Arçelik A.Ş.

GENEL MÜDÜR YRD.

Adnan

Satıcı Firmamızın:

Unvanı:	Fatura Tarih ve Sayısı:
Adresi:	Teslim Tarihi ve Yeri:
Telefonu:	Yetkilinin İmzası:
Faks:	Firmamızın Kaşesi:
e-posta	

Bu bölümü, ürünü aldığınız Yetkili Satıcı imzalayacak ve kaşeleyecektir.

Lūdzu, vispirms izlasiet šo lietotāja rokasgrāmatu.



Godātais klient!

Paldies, ka izvēlējāties šo "Beko" ierīci. Mēs ceram, ka šis produkts, kas ražots ar jaunāko augstas kvalitātes tehnoloģiju, jums sniegs vislabākos rezultātus. Tādēļ, pirms sākat to lietot, rūpīgi izlasiet visu lietotāja rokasgrāmatu un pārējo dokumentāciju un saglabājiet to lietošanai turpmāk. Ja jūs nododat izstrādājumu citai personai, kopā ar to nododiet arī šo lietotāja rokasgrāmatu. Rīkojieties atbilstoši norādījumiem, ņemot vērā visu lietotāja rokasgrāmatā sniegto informāciju un brīdinājumus.

Atcerieties, ka lietotāja rokasgrāmata var attiekties arī uz citiem modeļiem. Rokasgrāmatā ir skaidri aprakstītas modeļu atšķirības.

Simbolu nozīme

Dažādās šīs rokasgrāmatas nodaļās tiek izmantoti šie simboli:

	Svarīga informācija un noderīgi padomi par lietošanu.
	Brīdinājumi par bīstamām situācijām, kas saistītas ar apdraudējumu dzīvībai un īpašumam.
	Brīdinājums par karstu virsmu.



**PĀRSTRĀDĀTS UN
PĀRSTRĀDĀJAMS
PAPĪRS**

Šis izstrādājums ir ražots videi draudzīgās, mūsdienīgās ražotnēs, neradot kaitējumu dabai.

Svarīgi drošības norādījumi – rūpīgi izlasiet un paturiet, lai lietu nākotnē

Šajā nodaļā doti drošības norādījumi, kas palīdzēs izvairīties no ugunsgrēka, elektrošoka, saskares ar mikroviļņu starojuma noplūdi, savainojumu un tīpašuma bojājumu risku. Šo norādījumu neievērošana anulēs preces garantiju.

1.1 Vispārēja drošība

- Beko mikroviļņu krāsnis atbilst piemērojamajiem drošības standartiem; tāpēc, lai novērstu jebkādas draudus, ierīces vai elektrības vada bojājuma gadījumā remonta vai aizvietošanas darbs ir jāveic izplatītājam, servisa centram vai speciālistam un apstiprinātam pakalpojumu sniedzējam. Kļūdains vai nekvalificēts remonts var būt bīstams un lietotājam riskants.
- Mikroviļņu krāsnis ir paredzēti ēdienu un dzērienu uzsildīšanai. Pārtikas vai apģērba žāvēšana, kā arī sildīšanas paliktņu, čību, sūkļu, mitra auduma un līdzīgu lietu sildīšana var novest pie savainojumiem, uzliesmošanas vai ugunsgrēka.

- Šo ierīci ir paredzēts izmantot māj-saimniecībā un tai līdzīgos apstākļos, piemēram:
 - Darbinieku virtuvēs veikalos, birojos un citā darba vidē;
 - Dzīvojamās ēkās
 - Viesnīcās, moteļu viesu vajadzībām un citā dzīvojamā vidē;
 - B&B tipa apstākļos.
- Nemēģiniet ieslēgt krāsni, kad tās durvītas ir atvērtas; pretējā gadījumā jūs varat tikt pakļauts kaitīgam mikroviļņu starojumam. Nedrīkst noņemt vai mainīt drošības slēdžus.
- Atstājiet brīvu telpu starp krāsnis priekšpusi un durvītām. Neļaujiet uzkrāties netīrumiem vai tīrīšanas līdzekļu paliekām uz durvītu virsmas.
- Jebkāda apkope, kas ir saistīta ar mikroviļņu starojuma aizsega noņemšanu, jāveic pilnvarotām personām/pakalpojumu sniedzējam. Jebkurš cits risinājums ir bīstams.
- Jūsu produkts ir paredzēts ēdiena pagatavošanai, uzsildīšanai un atkausēšanai mājas apstākļos. To nedrīkst izmantot komerciāliem nolūkiem. Ražotājs neuzņemas

atbildību par bojājumiem, kas radušies nepareizas lietošanas rezultātā.

- Neizmantojiet šo ierīci ārā, vannasistabā, mitrā vidē vai apstākļos, kur tā var kļūt mitra.
- Ražotājs neuzņemsies atbildību un nepildīs garantiju par bojājumiem, kas radušies nepareizas vai nepiemērotas lietošanas rezultātā.
- Nekādā gadījumā nemēģiniet izjaukt šo ierīci. Netiek pildīta garantija par bojājumiem, kas radušies nepareizas lietošanas rezultātā.
- Lietojiet tikai oriģinālās vai ražotāja ieteiktās rezerves daļas.
- Lietošanas laikā neatstājiet šo ierīci nepieskatītu.
- Izmantojiet ierīci tikai uz stabilas, līdzenas, sausas un neslīdošas virsmas.
- Neizmantojiet ārēju taimeri vai atsevišķu tālvadības sistēmu.
- Pirms pirmās lietošanas notīriet visas ierīces daļas. Detalizētu informāciju skatiet nodaļā "Tīrīšana un apkope".
- Lietojiet ierīci tikai tai šajā rokasgrāmatā aprakstītajam nolūkam. Neapstrādājiet šo ierīci ar abrazīvām ķīmiskajām vielām vai tvaiku.

Šī krāsns ir īpaši paredzēta ēdiena uzsildīšanai un pagatavošanai.

Tā nav paredzēta rūpnieciskai lietošanai vai laboratorijas darbam.

- Nelietojiet ierīci drēbju vai virtuves dvieļu žāvēšanai.
- Ierīce lietošanas laikā ļoti uzkarst. Uzmanieties, lai nepieskartos uzkaršajām daļām krāsns iekšienē.
- Jūsu krāsns nav paredzēta dzīvu radību žāvēšanai.
- Nedarbiniet tukšu krāsni.
- Izmantojiet tikai mikroviļņu krāsnīm piemērotus traukus.
- Ēdiena trauki var kļūt karsti, sildāmajam ēdienam uz tiem pārnesot siltumu. Lai paņemtu traukus, jums var nākties izmantot virtuves cimds.
- Pārbaudiet, vai trauki ir piemēroti lietošanai mikroviļņu krāsnī.
- Krāsni nedrīkst likt uz plīts virsmas vai citām ierīcēm, kas rada siltumu. Pretējā gadījumā var rasties bojājumi, un garantija tiks anulēta.
- Mikroviļņu krāsni nedrīkst ievietot skapī, kas neatbilst instalācijas norādījumiem.
- Atverot vākus vai foliju pēc ēdiena pagatavošanas, no trauka var izplūst tvaiks.

- Nemot laukā uzsildītu ēdienu, izmantojiet virtuves cimdus.
- Ierīce un tās pieejamās virsmas lietošanas laikā var kļūt ļoti karstas.
- Durtiņas un ārējās stikla virsmas ierīces lietošanas laikā var būt ļoti karstas.
- Ja elektrības padeves vads ir bojāts, tā aizvietošanu ir jāveic ražotājam, tā pārstāvim vai līdzīgi kvalificētai personai, lai novērstu bīstamības risku.
- Pārliedzinieties, vai jūsu elektrības padeve atbilst informācijai, kas sniegta ierīces nominālo parametru plāksnītē.
Ierīci drīkst atvienot no energoapgādes avota, izvelkot kontaktdakšu no kontaktlīdzda.
- Izmantojiet ierīci tikai ar saņemtu kontaktlīdzdu.
- Nekādā gadījumā neizmantojiet ierīci, ja elektrības vads vai pati ierīce ir bojāta.
- Neizmantojiet šo ierīci ar pagarinātāja vadu.
- Nekādā gadījumā nepieskarieties ierīcei vai kontaktdakšai ar mitrām vai slapjām rokām.
- Novietojiet ierīci tā, lai kontaktdakša būtu vienmēr pieejama.
- Lai nepieļautu bojājumus, nespiediet, nelokiet un nerīvējiet elektrības vadu pret asām malām. Pārliedzinieties, ka elektrības vads neatrodas tuvu karstām virsmām vai atklātai liesmai.
- Pārliedzinieties, ka ierīces lietošanas laikā nevar nejauši izraut elektrības vadu vai kāds pār to paklupt.
- Atvienojiet ierīci no kontaktozietes, kad tā netiek lietota un pirms tīrīšanas.
- Lai ierīces elektrības vadu atvienotu no elektrības padeves, neraujiet to, un nekādā gadījumā netiniet elektrības vadu apkārt ierīcei.
- Nemērciet ierīci, elektrības vadu vai strāvas kontaktdakšu ūdenī vai citos šķidrumos. Neturiet to zem ūdens strūkļas.
- Sildot ēdienu plastmasas vai papīra iepakojumā, pieskatiet krāsni, jo pastāv aizdegšanās risks.
- Pirms papīra vai plastmasas maisu, kas ir piemēroti lietošanai mikroviļņu krāsnī, ievietošanas noņemiet stieples un/vai metāla rokturus.

- Ja pamanāt dūmus, izslēdziet ierīci vai atvienojiet to no kontaktligzdas, un turiet durtiņas aizvērtas, lai apslāpētu liesmu.
- Neizmantojiet krāsns iekšpusi priekšmetu glabāšanai. Kad krāsns netiek lietots, neatstājiet tajā papīra priekšmetus, gatavojamos produktus vai ēdienu.
- Lai novērstu apdegumu risku, barošanas pudelišu un zīdaiņu ēdiena saturu pirms lietošanas vēlams sakratīt vai samaisīt, un arī pārbaudīt to temperatūru.
- Šī ierīce ir 2. grupas B klases RZM iekārta. 2. grupa ietver visas RZM (rūpnieciskās, zinātniskās un medicīniskās) iekārtas, kurās apzināti tiek radīts vai izmantots radio frekvences starojums elektromagnētiskās radiācijas veidā, lai ar to apstrādātu materiālus un izmantotu dzirksteļu erozijas iekārtās.
- B klases iekārtas ir piemērotas izmantošanai mājāsaimniecībā un vidē, kas ir tieši pieslēgta pie zemsprieguma energoapgādes tīkla.
- Lietošanas laikā ierīces durtiņas vai ārējā virsma var uzkarst.
- Sildot dzērienus mikroviļņu krāsnī, tie var uzvārīties, un, izņemti no krāsns, tie var izšļakstīties, tādēļ esiet uzmanīgs, turot traukus, kuros ir šķidrums.
- Krāsni nedrīkst izmantot cepšanai. Karsta eļļa var sabojāt krāsns sastāvdaļas un materiālus un pat radīt ādas apdegumus.
- Produktus, kam ir bieza miza, piemēram, kartupeļus, cukīni, ābolus un kastaņus, vispirms sadurstiet.
- Ierīce ir jānovieto ar aizmugurējo pusī pret sienu.
- Pirms ierīces pārvietošanas nostipriniet rotējošo pamatni, lai novērstu tās bojājumus.
- Veselas olas čaumalā un veselas cieti vārītas olas nedrīkst karsēt mikroviļņu krāsnī, jo tās var uzsprāgt pat pēc sildīšanas beigām.
- Nekādā gadījumā neņemiet ārā ierīces aizmugurē un sānos esošās detaļas, kas nodrošina minimālo attālumu starp skapīša sienām un iekārtu un gaisa cirkulāciju tajā.
- Ja krāsns netiek uzturēta tīra, virsmas stāvoklis var pasliktināties, negatīvi ietekmēt ierīces kalpošanas laiku un radīt bīstamas situācijas.
- Durvju blīvju un apkārtējo daļu tīrīšana: Izmantojiet karstu ziepjūdeni. Tīriet ar trauku drānu un

neberziet. Tīrīšanai neizmantojiet metāla vai stikla skrāpi.

UZMANĪBU: Ja ir bojātas durvis vai durvju blīves, krāsni nedrīkst lietot, iekams kompetenta persona nav veikusi remontu.

UZMANĪBU: Personām, kas nav kompetentas apkopes vai remonta veikšanā tostarp mikroviļņu starojuma aizsega noņemšanā, ir bīstami veikt šādas darbības.

UZMANĪBU: Šķidrumu un ēdienu nedrīkst sildīt slēgtos traukos, jo tie var uzsprāgt.

- Krāsni nepieciešams regulāri tīrīt un noņemt ēdiena paliekas.
- Virs krāsns virsmas jābūt vismaz 30 cm brīvai telpai.
- Neizmantojiet ierīci tai neparedzētiem mērķiem.
- Neizmantojiet ierīci kā sildītāju.
- Mikroviļņu krāsns ir paredzēta tikai ēdiena atkausēšanai, pagatavošanai un sutināšanai.
- Nepārsniedziet ēdiena gatavošanas laiku, jo tas var izraisīt ugunsgrēku.
- Ierīces tīrīšanai neizmantojiet tvaika tīrītājus.
- Bērnu, personu ar fiziskiem, sensoriem vai prāta spēju ierobežojumiem klātbūtnē ierīci ieteicams lietot ļoti piesardzīgi.

- Šo ierīci var izmantot bērni, kas ir vismaz 8 gadus veci, bet personas, kam ir ierobežotas fiziskās, sensorās un mentālās spējas, vai tādi, kam nav zināšanu un pieredzes, ir jāpieskata attiecībā uz drošu izstrādājuma izmantošanu vai, ja šādām personām ir sniegti atbilstoši norādījumi un šīs personas izprot ar izstrādājuma lietošanu saistītos riskus. Bērni nedrīkst spēlēties ar ierīci. Tīrīšanas un apkopes procedūras bērni nedrīkst veikt bez pieaugušo uzraudzības.
- Nosmakšanas risks! Iepakojuma materiālus glabājiet bērniem nepieejamā vietā.
- Bērni drīkst izmantot krāsni bez uzraudzības tikai tad, ja viņi ir atbilstoši instruēti un spēj izmantot mikroviļņu krāsni droši un saprot nepareizas lietošanas riskus.
- Bērniem nevajadzētu atļaut izmantot grilēšanas un kombinētos režīmus bez pieaugušo uzraudzības, jo šajos režīmos rodas ļoti liels karstums.
- Produktu un tā elektrības vadu novietojiet tā, lai tas nebūtu pieejams bērniem, kas jaunāki par 8 gadiem.

- Ierīce un tās pieejamās virsmas lietošanas laikā var kļūt ļoti karstas. Turiet bērņus drošā attālumā.
- Šo ierīci nav paredzēts lietot personām (tostarp bērniem) ar ierobežotām fiziskām, sensorām un prāta spējām, vai tādām, kam nav atbilstošas pieredzes un zināšanu, ja vien par drošību atbildīgā persona viņus uzrauga un instruē par ierīces lietošanu.
- Bērni ir jāpieskata, lai viņi nerotāļātos ar ierīci.
- **UZMANĪBU:** Bērni drīkst izmantot krāsni bez uzraudzības tikai tad, kad doti nepieciešamie norādījumi un bērns spēj droši izmantot krāsni, saprotot nepareizas lietošanas radītus riskus.

1.2 Atbilstība EIEA direktīvai un izstrādājuma apsaimniekošanas noteikumiem:

Šis izstrādājums atbilst ES EIEA direktīvai (2012/19/EU). Šim izstrādājumam ir klasifikācijas simbols, kas norāda uz elektrisko un elektronisko iekārtu atkritumiem (EIEA).



Šis simbols norāda uz to, ka šo produktu pēc tā kalpošanas beigām nedrīkst izmest kopā ar mājsaimniecības atkritumiem. Noliektoto ierīci ir jānodod oficiālā savākšanas punktā, kurā pārstrādei pieņem elektriskās un elektroniskās ierīces. Lai atrastu šīs atkritumu savākšanas sistēmas, lūdzu, sazinieties ar vietējām iestādēm

vai mazumtirgotāju, pie kura iegādājāties izstrādājumu. Katrai mājsaimniecībai ir būtiska loma vecu sadzīves iekārtu nodošanā un pārstrādē. Pareiza sadzīves iekārtu utilizācija palīdz novērst potenciāli negatīvu ietekmi uz apkārtējo vidi un cilvēku veselību.

1.3 Atbilstība RoHS direktīvai

Produkts, ko jūs iegādājāties, atbilst ES RoHS direktīvai (2011/65/EU). Tas nesatur kaitīgos un aizliegtos materiālus, kas minēti direktīvā.

1.4 Informācija par iepakojumu



Iepakojuma materiāli ir ražoti no pārstrādātiem materiāliem saskaņā ar mūsu nacionālajām vides regulām. Neizmetiet iepakojuma materiālus kopā ar sadzīves vai citiem atkritumiem. Nogādājiet tos uz vietējo iestāžu noteiktajiem iepakojuma materiālu savākšanas punktiem.

2 Jūsu mikroviļņu krāsns

2.1. Pārskats

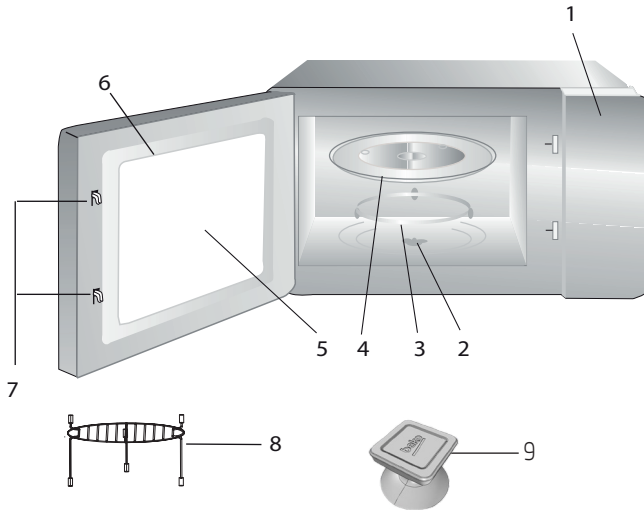

2.1.1. Vadības bloks un detaļas

1. Vadības panelis
2. Rotējošās pamatnes vārpsta
3. Rotējošās pamatnes balsts
4. Stikla pamatne
5. Krāsns logs
6. Durvju grupa
7. Durvju drošības bloķēšanas sistēma
8. Grila plaukts (paredzēts lietošanai tikai ar grila funkciju, novietojot uz stikla paplātes)
9. Vakuuma pacelājs manuālai durvju atvēršanai (attiecas uz modeli MGB 25333 BG.)

2.1.2. Tehniskie dati

Energoapatēriņš	230 V~50 Hz, 1450 W (Mikroviļņi) 1000 W (Grils)
Jauda	900 W
Darba frekvence	2450 MHz
Strāvas stiprums	6,4 A
Ārējie izmēri	388 mm (A.) / 595 mm (Pl.) / 400 mm (Dz.)
Krāsns iekšējie izmēri	206 mm (A.) / 328 mm (Pl.) / 368 mm (Dz.)
Krāsns ietilpība	25 litri
Neto svars	18,5 kg

Uz izstrādājuma redzami marķējumi vai citos dokumentos, kas nodoti kopā ar izstrādājumu, norādītās vērtības ir vērtības, kas iegūtas laboratorijas apstākļos atbilstoši saistošajiem standartiem. Šie lielumi var mainīties atkarībā no ierīces lietošanas un apkārtējās vides apstākļiem. Jaudas vērtības ir testētas pie 230V.

2 Jūsu mikroviļņu krāsns

2.1.3. Grozāmā paliktņa uzstādīšana

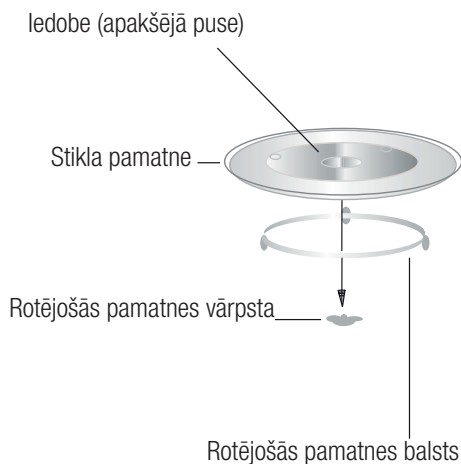

- Nekad nenovietojiet stikla pamatni ačgārnī. Stikla pamatnes kustības nedrīkst ierobežot.
- Ēdiena gatavošanā vienmēr izmantojiet gan stikla pamatni, gan rotējošās pamatnes balstu.
- Lai pagatavotu maltīti, gan produktus, gan produkta iepakojumus ir vienmēr jānovieto uz stikla pamatnes.
- Ja stikla pamatne vai rotējošās pamatnes balsts ir ieplaisājis vai saplīst, sazinieties ar tuvāko pilnvaroto apkopes centru.

3. Uzstādīšana un pieslēgšana

3.1. Uzstādīšana un pieslēgšana

- Pilnībā noņemiet iepakojuma materiālu un piēderumus. Pārbaudiet, vai krāsnij nav defektu, piemēram, iespaidumi vai salūzušas durvis. Ja krāsns ir bojāta, neveiciet montāžu.
- Noņemiet mikroviļņu krāsns virsmai uzklāto aizsargplēvi.
- Necentieties noņemt gaiši brūno vizlas pārklājumu, kas magnetrona aizsardzības nolūkos piestiprināts krāsns iekšienē.
- Šī ierīce projektēta izmantošanai tikai mājas apstākļos.
- Šī cepeškrāsns paredzēta izmantošanai tikai iebūvētā veidā. Tā nav paredzēta izmantošanai, novietojot uz darba virsmas vai skapīti.
- Lūdzu, ievērojiet speciālo uzstādīšanas instrukciju.
- Ierīci var uzstādīt 60 cm platā pie sienas piestiprinātā skapītī (vismaz 55 cm dziļā un 85 cm virs grīdas).
- Ierīcei pievieno vadu, bet tas savukārt jāpievieno atbilstoši saņemtajam kontaktrozetei.
- Tikla spriegumam jāatbilst nominālo parametru plāksnītē norādītajam spriegumam.
- Ja kontaktdakša pēc uzstādīšanas vairs nav lietojama, uzstādīšanas pusē jābūt visu polu izolējošam slēdzim ar vismaz 3 mm lielu atstatumu līdz kontaktam.
- Nedrīkst lietot adapterus, daudzkontaktu rozetes un pagarinātājus. Iespējams pārspriegums, kas var izraisīt ugunsgrēka risku.



Pieejamā virsma darbības laikā var būt karsta.



Nenosprostojiet un nelokiet spēka kabeli.

3 Uzstādīšana un pieslēgšana

3.2. Uzstādīšana iebūvējot

3.2.1. Mēbeles izmēri uzstādīšanai iebūvējot

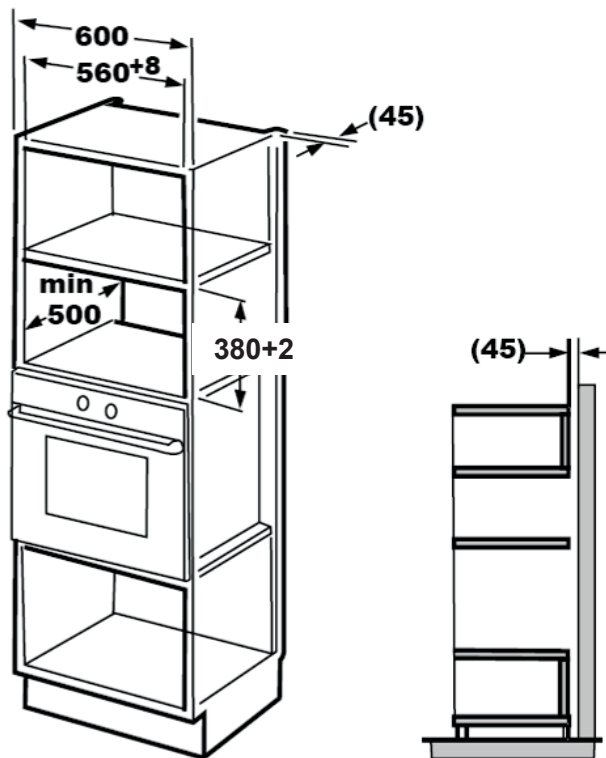

3 Uzstādīšana un pieslēgšana

3.2.2. Skapīša sagatavošana

1. Izlasiet instrukciju uz skapīša apakšējā šablona un novietojiet šablonu uz skapīša apakšējās plaknes.

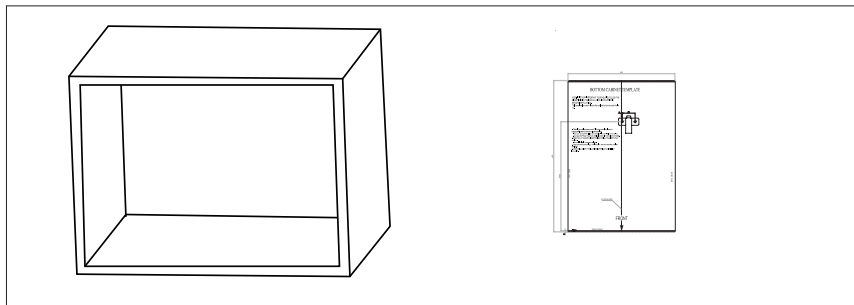

2. Veiciet atzīmes uz skapīša apakšējās plaknes atbilstoši atzīmēm "a" šablonā.

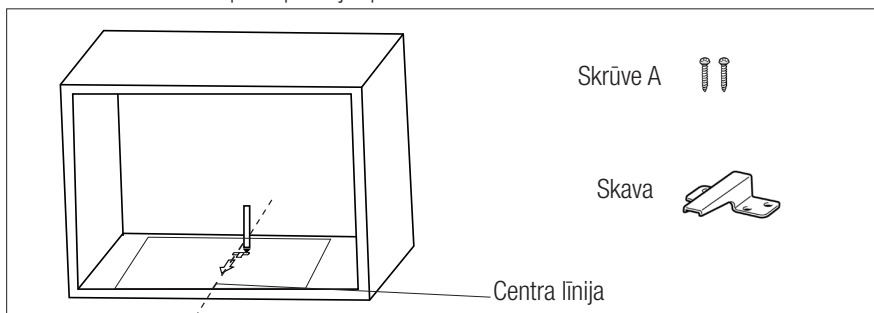

3. Noņemiet skapīša apakšējo šablonu un piestipriniet skavu, izmantojot skrūvi A.

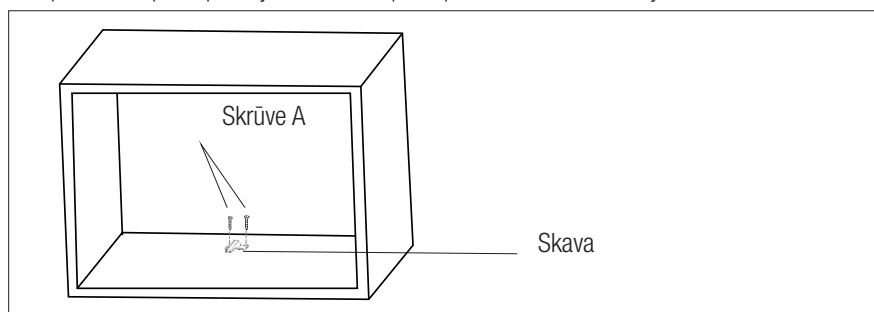

3 Uzstādīšana un pieslēgšana

3.2.3. Cepeškrāsns piestiprināšana

1. Uzstādiet cepeškrāsni skapītī.
 - Raugieties, lai cepeškrāsns aizmuguri fiksē skava.
 - Neiespiediet un nesalieciet elektrības vadu.

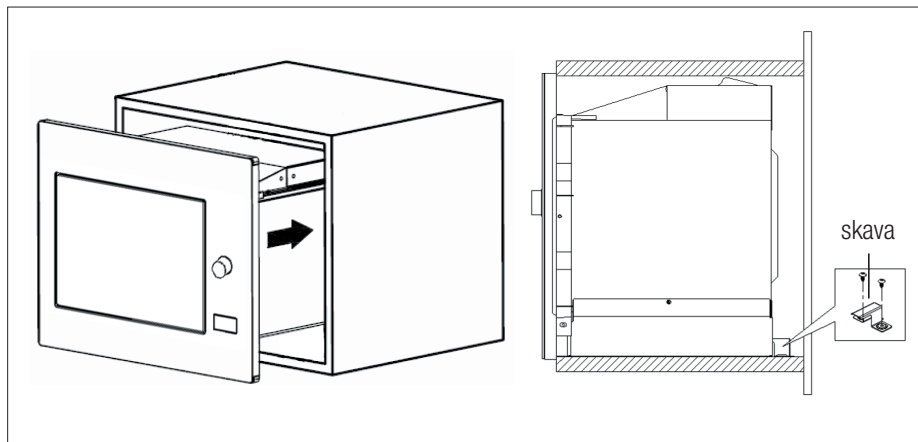

2. Attaisiet durvis, piestipriniet cepeškrāsni skapītim ar skrūvi B cauri uzstādīšanas caurumam. Pēc tam piestipriniet dekoratīvās apmales plastmasas pārsegu pie uzstādīšanas cauruma.

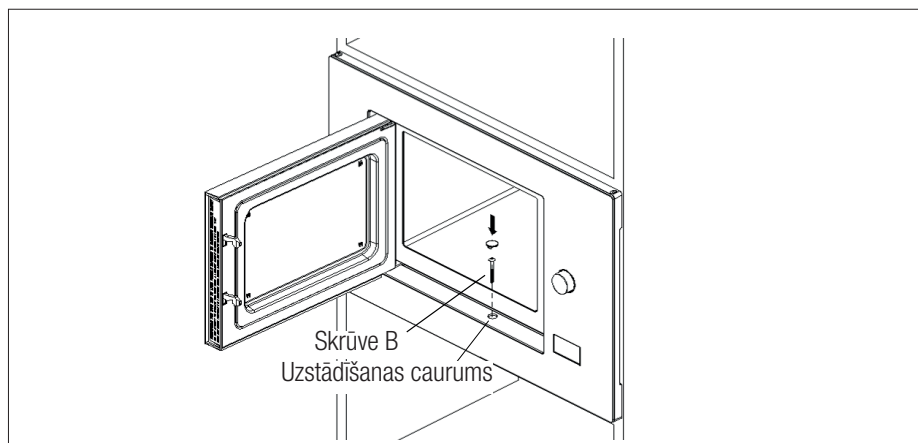

3 Uzstādīšana un pieslēgšana

3.3. Radiosakaru traucējumi



Mikrovilņu krāsns darbošanās laikā var radīt radio, televizora un līdzīgu ierīču darbības traucējumus.

- Novietojiet krāsni pēc iespējas tālāk no radio, televizoriem. Mikrovilņu krāsns darbošanās var traucēt radio vai televizora viļņu uztveršanu.
- Pievienojiet mikrovilņu krāsni standarta māsaimniecības kontaktrozetei. Pārbaudiet, vai spriegums un frekvence atbilst nominālo parametru plāksnītē norādītajam spriegumam un frekvencei.
- Traucējumu var samazināt vai novērst, veicot šos piesardzības pasākumus:
 - Notīriet krāsns durvis un to blīvējošo virsmu.
 - Mainiet radio vai televizora antenas virzienu.
 - Novietojiet krāsni citā vietā atkarībā no uztvērēja novietojuma.
 - Novietojiet mikrovilņu krāsni tālāk no uztvērēja.
 - Pievienojiet mikrovilņu krāsni citai kontaktrozetei, lai krāsns un uztvērējs būtu pieslēgti atšķirīgām līnijām.

3.4. Gatavošanas mikrovilņu režīmā principi

- Gatavojiet ēdienu uzmanīgi. Pārējās sastāvdaļas novietojiet uz šķīvja malas.
- Ievērojiet gatavošanas laiku. Gatavošanas ilgums ir īsākais norādītais laiks, pēc vajadzības to mazliet pagarinot. Pārkarstēts ēdiens var sākt dūmot vai sadegt.
- Gatavošanas laikā ēdienu vajadzētu pārsegt. Ja ēdiens ir pārsegt, tas neizšļakstās un nodrošina vienmērīgu pagatavošanu.
- Gatavojot mikrovilņu krāsni vistas gaļu vai hamburgerus, apgrieziet ēdienu uz otru pusi, lai tas ātrāk uzsilu. Lielākus ēdiena gabalus, piemēram, cepeti, jāapgriež uz otru pusi vismaz vienu reizi.

- Tādus ēdienus kā frikadeles apgrieziet uz otru pusi gatavošanas posma vidū, un savstarpēji mainiet to novietojumu no centra uz šķīvja malu.

3.5. Sazemēšanas instrukcija

Šo ierīci ir jāsamē. Šai krāsni ir zemējuma kabelis ar saņemtu kontakttdakšu. Ierīci ir jāpievieno atbilstoši uzstādītai un saņemtais sienas kontaktrozetei. Isslēguma gadījumā zemējuma sistēma nodrošina strāvas aizpūšanu pa zemējuma kabeli un samazina elektrošoka risku. Ieteicams izmantot krāsni atsevišķi paredzētu elektrisko ķēdi. Darbības ar augstspriegumu ir bīstamas un var izraisīt ugunsgrēku vai citus negadījumus, kas var sabojāt krāsni.



UZMANĪBU: Zemējuma kontaktrozetes nepareizs izmantojums var izraisīt elektrošoku.



Ja jums ir jautājumi par zemējumu un elektrības darbu instrukciju, sazinieties ar kvalificētu elektrīķi vai tehniķi, vai apkopes personālu.



Ražotājs un/vai izplatītājs neuzņemsies atbildību par traumām vai krāsns bojājumiem, kas radušies elektroinstalācijas procedūras neievērošanas dēļ.

3.6. Galda piederumu tests

Nekādā gadījumā nedarbiniet tukšu mikrovilņu krāsni. Vienīgais izņēmums ir nākamajā sadaļā aprakstītā trauku pārbaude. Daži skaidri nosakāmi nemetāla trauki var nebūt piemēroti lietošanai mikrovilņu krāsni. Ja droši nezināt, vai trauku var lietot mikrovilņu krāsni, veiciet tālāk aprakstīto testu.

3 Uzstādīšana un pieslēgšana

1. Novietojiet tukšu pārbaudāmo trauku mikroviļņu krāsnī kopā ar šajā krāsnī lietojamu glāzi, kurā ieliets 250 ml ūdens.
2. Darbiniet mikroviļņu krāsnī ar pilnu jaudu 1 minūti.
3. Rūpīgi pārbaudiet testējamā trauka temperatūru. Ja tas ir uzsilis, tas nav piemērots lietošanai mikroviļņu krāsnī.
4. Pārbaudes laikā nedarbiniet krāsnī ilgāk par 1 minūti. Ja 1 minūtes darbības laikā pamanāt īsslēgumu caur elektrisko loku, apturiet mikroviļņu krāsnī. Trauki, kas izraisa īsslēgumu caur elektrisko loku, nav piemēroti lietošanai mikroviļņu krāsnī.

Tālāk redzamais saraksts ir vispārējs ceļvedis, kas palīdzēs izvēlēties pareizos traukus.

Ēdiena gatavošanas trauks	Mikroviļņu režīms	Grils	Kombinētais režīms
Karstumizturīgs stikls	Jā	Jā	Jā
Karstumneizturīgs stikls	Nē	Nē	Nē
Karstumizturīga keramika	Jā	Jā	Jā
Mikroviļņu krāsnij piemērots plastmasas šķivis	Jā	Nē	Nē
Papīra trauki	Jā	Nē	Nē
Metāla paplāte	Nē	Jā	Nē
Metāla cepamplāte	Nē	Jā	Nē
Alumīnija folija un folijas pārsegumi	Nē	Jā	Nē
Putu materiāli	Nē	Nē	Nē

4. Darbināšana

4.1. Vadības panelis

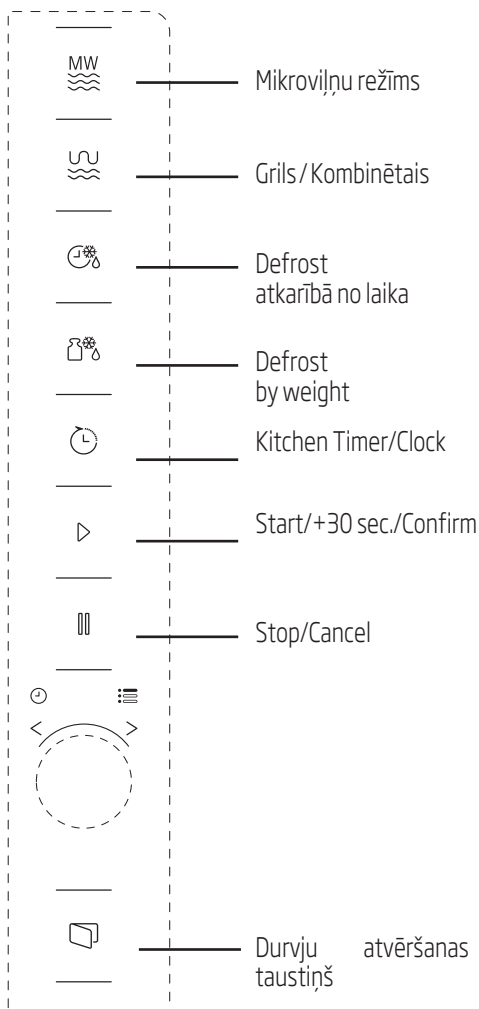

4.2. Eksploatācijas norādes

4.2.1. Laika iestatīšana

Kad mikroviļņu krāsns ir ieslēgta, LED ekrānā būs redzams "0:00" un atskanēs viens skaņas signāls.

1. Divas reizes piespiediet (Virtuves taimeris / Pulkstenis), sāks mirgot stundu cipari.
2. Lai pieregulētu stundu skaitu, pagrieziet ievades vērtībai jābūt no 0 līdz 23.
3. Piespiediet (Virtuves taimeris / Pulkstenis), sāks mirgot minūšu cipari.
4. Lai pieregulētu minūšu skaitu, pagrieziet ievades vērtībai jābūt no 0 līdz 59.
5. Piespiediet (Virtuves taimeris / Pulkstenis), lai pabeigtu laika iestatīšanu. Mirgos simbols ":", izgaismosies laiks.



Ja, iestatot laiku nospiedīsiet (Stop/Cancel), krāsns automātiski atgriezīsies iepriekšējā režīmā.

4.2.2. Ēdiena gatavošana mikroviļņu krāsnī

1. Nospiediet (Microwave) un LED ekrānā būs redzams "P100".
2. Vēlreiz nospiediet (Microwave) vai pagrieziet , lai izvēlētos vēlamo jaudu. Katru reizi nospiežot pogu, attiecīgi parādīsies "P100", "P80", "P50", "P30" vai "P10".
3. Lai apstiprinātu, nospiediet (Start/+30 Sec./Confirm) un pagrieziet , lai iestatītu gatavošanas laika vērtību no 0:05 līdz 95:00.
4. Lai sāktu gatavot, vēlreiz nospiediet (Start/+30 Sec./Confirm).

4 Eksploatācija



Piemērs: Ja vēlaties izmantot 80% mikroviļņu krāsns jaudas 20 minūšu ilgai gatavošanai, varat darbināt krāsni kā aprakstīts zemāk.

5. Vienreiz nospiediet (Microwave), un ekrānā būs redzams "P100".
 6. Vēlreiz nospiediet (Microwave) vai pagrieziet , lai iestatītu mikroviļņu jaudu uz 80%.
 7. Lai apstiprinātu, nospiediet (Start/+30Sec./Confirm), un ekrānā būs redzams "P 80".
 8. Lai koriģētu gatavošanas laiku, pagrieziet , līdz displejā redzams "20:00".
 9. Lai sāktu gatavot, nospiediet (Start/+30 Sec./Confirm).
- Zemāk ir aprakstīti soļi, kas jāveic, lai koriģētu laiku programmešanas pagā:

Ilguma iestatīšana	Palielināt daudzumu
0-1 minūte	5 sekundes
1-5 minūtes	10 sekundes
5-10 minūtes	30 sekundes
10-30 minūtes	1 minūte
30-95 minūtes	5 minūtes

4.2.3. Mikroviļņu cipartastatūras instrukcija

Kārtība	Ekrāns	Mikroviļņu jauda
1.	P100	100%
2	P80	80%
3	P50	50%
4	P30	30%
5	P10	10%

4.3. Gatavošana, izmantojot grila vai kombinēto režīmu

1. Piespiediet (Grils / Kombinētais), LED ekrānā parādīsies "G". Vēlreiz piespiediet (Grils / Kombinētais) vai pagrieziet , lai izvēlētos vajadzīgo jaudu. Katrreiz, kad piespīdīsiet šo taustiņu, attiecīgi ekrānā parādīsies "G", "C-1" vai "C-2".
2. Lai apstiprinātu, nospiediet (Start/+30 Sec./Confirm) un pagrieziet , lai iestatītu gatavošanas laika vērtību no 0:05 līdz 95:00.
3. Lai sāktu gatavot, vēlreiz nospiediet (Start/+30 Sec./Confirm).



Piemērs: ja vēlaties izmantot 55 % mikroviļņu jaudas un 45 % grila jaudas (C-1), lai gatavotu 10 minūtes, varat iestatīt cepeškrāsni, veicot turpmāk aprakstītās darbības.

1. Vienu reizi piespiediet (Grils / Kombinētais), LED ekrānā parādīsies "G".
2. Vēlreiz piespiediet (Grils / Kombinētais) vai pagrieziet , lai izvēlētos režīmu "Kombinētais 1".
3. Piespiediet (Starts / +30 s / Apstiprināt), lai apstiprinātu, ekrānā parādīsies "C-1".
4. Pagrieziet , lai noregulētu gatavošanas ilgumu, līdz cepeškrāsns ekrānā redzams "10:00".
5. Lai sāktu gatavot, nospiediet (Start/+30 Sec./Confirm).

4 Eksploatācija

4.3.1. (Grils / Kombinētais) Cipartastatūras instrukcija

Kārtība	Ekrāns	Mikroviļņu jauda	Grils jauda
1.	G	0 %	100%
2	C-1	55%	45%
3	C-2	36 %	64 %



Kad pagājusi puse no grilēšanas laika, cepeškrāsns raida divus skaņas signālus. Tas ir normāli. Lai grilēšanai izdotos labāk, vajadzētu apgrozīt ēdienu, aiztaisīt durvis un pēc tam piespiest (Starts / +30 s / Apstiprināt), lai turpinātu gatavošanu. Ja netiek veikta nekāda darbība, cepeškrāsns turpinās gatavošanu.

4.4. Straujā palaišana

1. Lai sāktu gatavot ar 100% mikroviļņu jaudu, gatavības režīmā nospiediet (Start/+30Sec./Confirm). Ikreiz piespiežot pogu, jūs palielināsiet gatavošanas ilgumu pa 30 sekunžu soli, ar iespējami ilgāko gatavošanas laiku – 95 minūtēm.
2. Gatavojot ar mikroviļņiem, grilējot un gatavojot kombinētajā vai atkausēšanas režīmā pēc laika uzstādījumiem, gatavošanas laiku var paildzināt pa 30 sekundēm ikreiz, kad piespiedīsiet (Start/+30 Sec./Confirm).
3. Lai iestatītu gatavošanas laiku ar 100% mikroviļņu jaudu, gatavības režīmā pagrieziet pretēji pulksteņrādītāja virzienam un nospiediet (Start/+30Sec./Confirm), lai sāktu gatavot.



Automātiskajā ēdienkartē un atkausēšanas režīmā pēc svara parametriem gatavošanas laiks nepagarināsies, ja nospiedīsiet (Start/+30Sec./Confirm).

4.5. Atlaidināšana atkarībā no svara

1. Vienreiz nospiediet (Defrost by weight).
2. Lai atlasītu produkta svaru no 100 līdz 2000 g, pagrieziet .
3. Lai sāktu atkausēt, nospiediet (Start/+30 Sec./Confirm).

4.6. Atkausēšana pēc laika parametriem

1. Vienreiz nospiediet (Defrost by time).
2. Lai atlasītu atkausēšanas laiku, pagrieziet . Maksimālais laiks ir 95 minūtes.
3. Lai sāktu atkausēt, nospiediet (Start/+30 Sec./Confirm). Atkausēšanas jauda ir P30, un to nevar mainīt.

4.7. Virtuves taimeris (skaitītājs)

Jūsu krāsns ir aprīkota ar automātisku laika skaitītāju, kas nav saistīts ar krāsns funkcijām, tādēļ to var izmantot virtuvē atsevišķi (ilgākais laika iestatījums ir 95 minūtes).

1. Vienreiz nospiediet (Kitchen Timer/Clock), un LED ekrānā būs redzams 00:00.
2. Lai ievadītu pareizo laiku, pagrieziet .
3. Lai apstiprinātu iestatījumus, nospiediet (Start/+30Sec./Confirm).

4 Eksploatācija





4. Kad atpakaļskaitīšana no ievadītā laika sasniedz 00:00, signāls atskanēs 5 reizes. Ja laiks ir iestatīts (24 stundu sistēma), LED ekrānā būs redzams pašreizējais laiks.

Lai jebkurā brīdī apturētu taimeris, nospiediet  (Stop/Cancel).







Virtuves taimera funkcijas atšķiras no 24 stundu sistēmas. Virtuves taimeris ir tikai taimeris.

4.8. Automātiskā ēdienkarte

1. Lai atlasītu vēlamo ēdienkarti, pagrieziet  pulksteņrādītāja virzienā. Būs redzamas ēdienkartes no "A-1" līdz "A-8," t.i. pica, gaļa, dārzeņi, pasta, kartupeļi, zivis, dzērieni un popkorns.
2. Lai apstiprinātu izvēli, nospiediet  (Start/+30Sec./Confirm).
3. Lai izvēlētos noklusējuma svaru atbilstoši ēdienkartes tabulai, pagrieziet .
4. Lai sāktu gatavot, nospiediet  (Start/+30 Sec./Confirm).



Piemērs: Ja vēlaties izmantot automātisko ēdienkarti ("Auto Menu"), lai pagatavotu 350 g zivs:

1. Pagrieziet  pretēji pulksteņrādītāja virzienam, līdz ekrānā ir redzams "A-6".
2. Lai apstiprinātu izvēli, nospiediet  (Start/+30Sec./Confirm).
3. Lai atlasītu zivs svaru, grieziet , līdz ekrānā ir redzams "350".
4. Lai sāktu gatavot, nospiediet  (Start/+30 Sec./Confirm).

4.8.1. Automātiskā gatavošanas ēdienkarte

Ēdienkarte	Svars	Ekrāns
A-1 Pica	200 g	200
	400 g	400
A-2 Gaļa	250 g	250
	350 g	350
	450 g	450
A-3 Dārzeņi	200 g	200
	300 g	300
	400 g	400
A-4 Pasta	50 g (ar 450 ml aukstu ūdeni)	50
	100 g (ar 800 ml aukstu ūdeni)	100
A-5 Kartupeļi	200 g	200
	400 g	400
	600 g	600
A-6 Zivs	250 g	250
	350 g	350
	450 g	450
A-7 Dzērieni	1 glāze (120 ml)	1.
	2 glāzes (240 ml)	2
	3 glāzes (360 ml)	3
A-8 Popkorns	50 g	50
	100 g	100









4.9. Gatavošana, veicot vairākas darbības

Gatavošanai var iestatīt ne vairāk kā 2 soļus. Ja vairāko soļu gatavošanas režīmā viens no tiem ir atkausēšana, tad tam jābūt pirmajam solim.





Ja vēlaties atkausēt pārtiku 5 minūtēs un tad 7 minūtes gatavot ar 80% mikroviļņu jaudu, dariet šādi:

4 Eksploatācija

1. Vienreiz nospiediet  (Defrost by time).
2. Lai atlasītu atkausēšanas laiku, grieziet , līdz ekrānā ir redzams "5:00".
3. Vienreiz nospiediet  (Microwave), un ekrānā būs redzams "P100".
4. Vēlreiz nospiediet  (Microwave) vai pagrieziet , lai iestatītu mikroviļņu jaudu uz 80%.
5. Lai apstiprinātu, nospiediet  (Start/+30Sec./Confirm), un ekrānā būs redzams "P 80".
6. Lai koriģētu gatavošanas laiku, pagrieziet , līdz displejā redzams "7:00".
7. Lai sāktu gatavot, nospiediet  (Start/+30 Sec./Confirm). Vienu reizi atskanēs summers pirmajai darbībai, sāksies atlaidināšanas laika atpakaļskaitīšanas. Sākoties otrajam gatavošanas solim, vēlreiz atskanēs skaņas signāls. Gatavošanas beigās atskanēs 5 skaņas signāli.

4.10. Jautājumu funkcija

1. Mikroviļņu, grila un kombinētajā režīmā, nospiediet  (Microwave) vai  (Grill/Combination), un 3 sekundes būs redzams pašreizējais jaudas līmenis. Pēc 3 sekundēm krāsns atgriezīsies iepriekšējā režīmā.
2. Gatavošanas laikā nospiediet  (Kitchen Timer/Clock), un 3 sekundes būs redzams pašreizējais laiks.

4.11. Bērnu drošības slēdzis

1. **Blokēšana:** Gatavības režīmā 3 sekundes turiet piespiestu , un skaņas signāls apliecinās, ka bērnu aizsardzība ir

aktivizēta. Ja laiks jau ir iestatīts, būs redzams arī pašreizējais laiks; pretējā gadījumā LED ekrānā būs redzams .

2. **Atbloķēšana:** Lai atbloķētu bērnu drošības režīmu, 3 sekundes turiet piespiestu  (Stop/Cancel), un garš pīkstiens norādīs, ka bērnu aizsardzība ir atspējota.

4.12. Cepeškrāsns durvju atvēršana

Piespiediet  (Atvērt durvis), un cepeškrāsns durvis atvēršies.



Ja modelim MGB 25333 BG durvis neizdodas attaisīt, spiežot taustiņu "atvērt durvis" (piem., tādēļ, ka noticis elektroenerģijas padeves pārtraukums), tās var attaisīt, izmantojot vakuuma pacelēju durvju manuālai atvēršanai.

5.1. Tīrīšana



UZMANĪBU! Ierīces tīrīšanai nekādā gadījumā nelietojiet benzīnu, šķīdinātāju, abrazīvus tīrīšanas līdzekļus, metāla priekšmetus vai cietas sukuks.



UZMANĪBU! Nekādā gadījumā nelegremdējiet ierīci vai tās spēka kabeli ūdenī vai citā šķidrumā.

1. Izslēdziet ierīci un atvienojiet to no kontaktozietes.
2. Pagaidiet līdz ierīce pilnībā atdziest.
3. Krāsns iekšpusi uzturiet tīru. Ja ēdiens ir izšļakstījies vai izlijušais šķidrums ir pielīpis pie krāsns sienām, noslaukiet ar mitru drānu. Ja krāsns ir ļoti netīrs, varat izmantot maigu tīrīšanas līdzekli. Neizmantojiet izsmidzināmus līdzekļus vai spēcīgus tīrīšanas līdzekļus, jo tie uz durvīm var radīt pleķus, švīkas un padarīt stiklu mazāk caurspīdīgu.
4. Krāsns ārējās virsmas ir jātīra ar mitru drānu. Lai netiktu bojātas krāsns detaļas, nepieļaujiet ūdens iekļūšanu caur ventilācijas atvērumiem.
5. Lai notīrītu pāri pārnākušā un izšļakstītā ēdiena traipus, abas durvju puses un stiklu, durvju blīves un daļas, kas atrodas blakus blīvēm, notīriet no abām pusēm ar mitru drānu. Neizmantojiet abrazīvus tīrīšanas līdzekļus.
6. Vadības panelis nedrīkst kļūt mitrs. Notīriet ar mikstu, mitru drānu. Atstājiet krāsns durvis atvērtas, lai, tīrot vadības paneli, nejauši neiedarbinātu krāsni.
7. Ja krāsns durvīs vai ap tām uzkrājas tvaiks, notīriet to ar sausu drānu. Tāda situācija var rasties, ja mikroviļņu krāsns darbojas ļoti mitrā vidē. Tas ir normāli.
8. Dažos gadījumos var nākties izņemt un notīrīt stikla pamatni. Mazgājiet trauku siltā ziepjūdenī vai trauku mazgājamajā mašīnā.
9. Gredzens ar rullīšiem un cepeškrāsns grīda ir regulāri jānotīra, lai nerastos pārmērīgs troksnis. Pietiek tikai noslaucīt apakšējo krāsns virsmu ar

maigu tīrīšanas līdzekli. Griešanas gredzenu var mazgāt siltā ziepjūdenī vai trauku mazgājamajā mašīnā. Izņemot griešanas gredzenu no krāsns iekšējās pamatnes, lai to notīrītu, pārbaudiet, vai, noliekot to atpakaļ, tas ir pareizi novietots.

10. Lai likvidētu nepatīkamas smakas mikroviļņu krāsni, ievietojiet tajā glāzi ūdens, kas sajaukts ar citrona sulu un mizu, šķidrums ielejot mikroviļņu krāsni izmantojamā blodā, un 5 minūtes darbiniet krāsni mikroviļņu režīmā. Rūpīgi to izslaukiet un nosusiniet ar sausu drānu.
11. Lai nomainītu krāsns lampu, sazinieties ar apstiprinātu servisu.
12. Krāsns ir regulāri jātīra un jānoņem ēdiena paliekas. Ja krāsni neuztur tīru, var rasties virsmas defekti, kas negatīvi ietekmēs ierīces kalpošanas laiku un var radīt riskus.
13. Neizmetiet šo ierīci pie sadzīves atkritumiem; vecās krāsni ir jānodod īpašos pašvaldību norādītos atkritumu centros.
14. Ja mikroviļņu krāsni izmanto grila režīmā, pēc zināma lietošanas laika varētu rasties nedaudz dūmu un smaržas, kas pēc zināma lietošanas laika pazūd.

5.2. Glabāšana

- Ja ilgāku laiku neplānojat izmantot ierīci, uzglabājiet to rūpīgi.
- Pārbaudiet, vai ierīces vads ir atvienots, tā ir atdzisis un pilnībā sausa.
- Glabājiet ierīci vēsā un sausā vietā.
- Glabājiet ierīci bērniem nepieejamā vietā.

5.3. Pārvietošana un transportēšana

- Pārvietojiet un transportējiet ierīci tās oriģinālajā iepakojumā. Ierīces iepakojums pasargā to no fiziskiem bojājumiem.
- Nelieciet smagus priekšmetus uz ierīces vai uz tās iepakojuma. Tā var sabojāt ierīci.
- Ja ierīce nokritis, tā kļūs nelietoama vai radīsies nenovēršami bojājumi.

6 Traucējummeklēšana

Normāli	
Mikroviļņu krāsns traucē televizora uztvērēja darbībai	Radio un televizora uztvērēju darbība var tikt traucēta, kad darbojas mikroviļņu krāsns. Šie traucējumi līdzinās tiem, ko izraisa nelielas elektroiekārtas, piemēram, mikseris, putekļu sūcējs un elektriskais ventilators. Tas ir normāli.
Krāsns gaisma ir blāva	Gaisma var būt blāvāka, ja mikroviļņu krāsni gatavo ar zemu jaudu. Tas ir normāli.
Tvaiks nosēžas uz durvīm, karsts gaiss plūst pa ventilācijas atvērumiem	Gatavošanas laikā no ēdiena var celties tvaiks. Lielākā daļa tvaika izplūst cauri ventilācijas atvērumiem. Taču daļa tvaika nosēžas uz tādām vēsām virsmām kā krāsns durtiņas. Tas ir normāli.
Krāsns ir nejauši iedarbināta, kad tajā neatrodas ēdiens.	lerīci nedrīkst darbināt, ja tajā neatrodas ēdiens. Tas ir ļoti bīstami.

Problēma	Iespējamais cēlonis	Risinājums
Krāsni nevar ieslēgt.	1) Jaudas kabelis nav pievienots pareizi.	Atvienojiet to. Iespraudiet to vēlreiz pēc 10 sekundēm.
	2) Tiek izsisti drošinātāji vai aktivizēts jaudas slēdzis.	Nomainiet drošinātājus vai atiestatiet jaudas slēdzi (to remontē mūsu uzņēmuma profesionāļi).
	3) Problēmas ar kontakrozeti.	Pārbaudiet rozeti ar citām elektroierīcēm.
Krāsns neuzkarst.	4) Durvis pilnībā neaizveras.	Aizveriet durvis pilnībā.
Rotējošā stikla pamatne rada troksni mikroviļņu krāsns darbības laikā	5) Rotējošā stikla pamatne un krāsns grīda ir netīra.	Informāciju par netīro detaļu tīrīšanu skatiet nodaļā "Tīrīšana un apkope".
Cepeškrāsns ekrānā redzama kļūda E-3, cepeškrāsns nedarbojas (modelim MGB 25333 BG)	6) Cepeškrāsns durvis neveras vajā (tādēļ, ka durvju priekšā ir šķērslis, ir zems spriegums utt.)	Atvienojiet to. Iespraudiet to vēlreiz pēc 10 sekundēm.

Arçelik A.Ş.
Karaağaç Caddesi No: 2-6, 34445,
Sütlüce, İstanbul, Türkiye

www.beko.com