

beko



Chest Freezer

Instruction of use

Congelator tip ladã

Instrucțiuni de utilizare

Pultová Mraznička

Návod na použitie

Truhlicová Mraznička

Pokyny pro používání

Hűtőláda

Használati útmutató

Фризер Ракла

Инструкции за употреба

Šaldymo Dėžė

Lietošanas instrukcija

Congélateur horizontal

Notice d'utilisation

Horizontale Gefrieranlage

Gebrauchsanweisung

Congelatore a Banco

Istruzioni per l'uso

Arkkupakastin

Käyttöohjekirja

Diepvrieskist

Gebruiksaanwijzing

Saldetava

Naudojimo instrukcija

Sügavkülmakirst

Kasutusjuhend

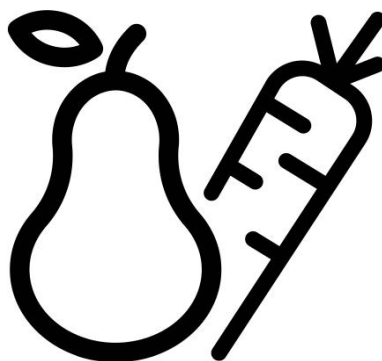

HSA37540N

EN-RO-CZ-SK-HU-BG-LT-FR-D-IT-FI-NL-LV-ET



WARNING!

In order to ensure a normal operation of your refrigerating appliance, which uses a completely environmentally friendly refrigerant the R600a (flammable only under certain conditions) you must observe the following rules:

- ♦ Do not hinder the free circulation of the air around the appliance.
- ♦ Do not use mechanical devices in order to accelerate the defrosting, others than the ones recommended by the manufacturer.
- ♦ Do not destroy the refrigerating circuit.
- ♦ Do not use electric appliances inside the food keeping compartment, other than those that might have been recommended by the manufacturer.

AVERTIZARE!

Pentru a asigura o funcționare normală aparatului dvs. care utilizează un agent frigorific complet ecologic, R600a (inflamabil numai în anumite condiții), este necesar să respectați următoarele reguli:

- ♦ Nu împiedicați circulația liberă a aerului în jurul aparatului.
- ♦ Nu utilizați dispozitive mecanice pentru a accelera procesul de dezghețare, altele decât cele recomandate de către fabricant.
- ♦ Nu distrugeți circuitul frigorific.
- ♦ Nu utilizați aparate electrice în interiorul compartimentului pentru stocarea alimentelor, în afara celor, eventual, recomandate de către fabricant.

UPOZORNĚNÍ!

Pro zajištění normálního provozu chladicího spotřebiče, který používá zcela ekologické chladivo R600a (hořlavé pouze za určitých podmínek), je třeba dodržet následující pravidla:

- ♦ Nezabraňujte volné cirkulaci vzduchu v okolí spotřebiče.
- ♦ Nepoužívejte jiné mechanické prostředky pro urychlení odmrazování, než doporučuje výrobce.
- ♦ Nepoškoďte chladicí okruh.
- ♦ Nepoužívejte jiné elektrické spotřebiče uvnitř potravinového oddělení se signalizací, než doporučuje výrobce.

VAROVANIE!

Aby sa zabezpečila normálna prevádzka vašej chladničky, ktorá používa úplne ekologické chladivo R600a (horľavé len pri určitých podmienkach), musíte dodržiavať nasledujúce pravidlá:

- ♦ Nebráňte voľnej cirkulácii vzduchu okolo spotrebiča.
- ♦ Nepoužívajte mechanické prístroje na urýchľovanie rozmrazovacieho procesu, iné ako odporúča výrobca.
- ♦ Neporušujte chladiaci okruh.
- ♦ Nepoužívajte elektrické spotrebiče vo vnútri priestoru na skladovanie potravín, okrem tých, ktoré odporúča výrobca.

FIGYELMEZTETÉS!

AzI, R600a (csak bizonyos körülmények között gyúlékony) teljesen környezetberát gázzal működő hűtőberendezés normális működésének eléréséhez, kövesse a következő szabályokat:

- ♦ Ne gátolja a levegő keringését a készülék körül!
- ♦ Ne használjon más mechanikus eszközöket a gyorsabb felolvasztás érdekében, mint amit a gyártó ajánl!
- ♦ Ne szakítsa meg a hűtőközeg keringésrendszerét!
- ♦ Ne használjon más elektromos eszközöket a mélyfagyasztó részben, mint amiket a gyártó javasolhat!

ВНИМАНИЕ!

Вашия апарат съдържа хладилна течност R600a (запалим само при определени условия) газ от естествен произход който е силно съвместим със изискванията за опазване на околната среда. За да осигурите нормална работа на Вашият уред моля спазвайте следните правила:

- ♦ Осигурете нормална вентилация на уреда.
- ♦ Не използвайте механични устройства за размразяване на уреда, освен тези препоръчни от производителя.
- ♦ Не наранявайте хладилната верига.
- ♦ Не използвайте електрически уреди вътре в апарата.

DĚMESIO!

Kad užtikrintumėte normalų jūsų šaldytuvo veikimą, kuris naudoja draugišką aplinkai šaldymo agentą R600a (užsidega tik tam tikromis sąlygomis) jūs privalote laikytis šių nurodymų:

- ♦ leiskite laisvai cirkuluoti orui aplink prietaisą;
- ♦ nenaudokite jokių kitų priemonių, norėdami atitirpinti šaldytuvą ar šaldiklį, naudokite tik tas, kurias rekomenduoja gamintojas;
- ♦ nekeiskite šaldytuvo elektros grandinės;
- ♦ nenaudokite elektros prietaisų šaldytuvo viduje.



ATTENTION!

Pour assurer un fonctionnement normal de votre appareil qui utilise un agent frigorigère complètement écologique, R600a (inflammable seulement dans certaines conditions) vous devez respecter les règles suivantes:

- ♦ N'empêchez pas la libre circulation de l'air autour de l'appareil.
- ♦ N'utilisez pas des dispositifs mécaniques pour accélérer le dégivrage, autres que ceux recommandés par le fabricant.
- ♦ Ne détruisez pas le circuit frigorigère.
- ♦ N'utilisez pas des appareils électriques à l'intérieur du compartiment pour conserver les denrées, apart celles qui sont éventuellement recommandés par le fabricant.

WARNUNG!

Ihr Gerät verwendet ein umweltverträgliches Kältemittel, R600a (nur unter bestimmten Umständen brennbar). Um einen einwandfreien Betrieb Ihres Gerätes sicherzustellen, beachten Sie bitte folgende Vorschriften:

- ♦ Die Luftzirkulation um das Gerät darf nicht behindert sein.
- ♦ Verwenden Sie außer der vom Hersteller empfohlenen, keine mechanischen Hilfsmittel, um den Abtauprozess zu beschleunigen.
- ♦ Der Kältemittelkreislauf darf nicht beschädigt werden.
- ♦ Verwenden Sie im Lebensmittelaufbewahrungsbereich Ihres Gerätes keine elektrischen Geräte, es sei denn, sie sind vom Hersteller empfohlen.

AVVERTENZA!

Per garantire il funzionamento adeguato dell'elettrodomestico, che utilizza il refrigerante R600a completamente adatto all'ambiente (infiammabile solo in determinate condizioni), è necessario attenersi alle seguenti regole:

- ♦ Non ostacolare la libera circolazione dell'aria attorno all'elettrodomestico.
- ♦ Per accelerare lo sbrinatorio non utilizzare dispositivi meccanici diversi da quelli consigliati dal produttore.
- ♦ Non danneggiare il circuito refrigerante.
- ♦ Non utilizzare all'interno del comparto del cibo elettrodomestici diversi da quelli consigliati dal produttore.

ADVARSEL!

For å sikre normal drift av kjøleapparatet, som bruker den miljøvennlige kjølevæskan R600a (brennbar bare under spesielle vilkår), må du følge disse reglene:

- ♦ Det må alltid være fri sirkulasjon av luft rundt apparatet.
- ♦ Bruk ikke andre mekaniske gjenstander for å gjøre avisingen raskere enn dem som anbefales av produsenten.
- ♦ Ødelegg ikke kjølekretsen.
- ♦ Bruk ikke andre elektriske apparater inne i apparatet enn dem som eventuelt anbefales av produsenten.

WAARSCHUWING!

U moet de volgende regels in acht nemen om de normale werking van uw koelkast, die het volledig milieuvriendelijke koelmiddel R 600a gebruikt, te verzekeren:

- ♦ Hinder de vrije luchtcirculatie rond het toestel niet.
- ♦ Gebruik geen andere mechanische toestellen om het ontdooien te versnellen dan de toestellen die door de fabrikant worden aangeraden.
- ♦ Vernietig het koelcircuit niet.
- ♦ Gebruik geen andere elektrische toestellen in de bewaarlade voor etenswaren dan de toestellen die eventueel door de fabrikant worden aangeraden.

UZMANĪBU!

Lai garantētu jūsu sasaldēšanas iekārtas (kura izmanto viedei nekaitīgu dzesēšanas vielu R600a – uzliesmojošs tikai pie noteiktiem apstākļiem), ir nepieciešams ievērot sekojošo:

- ♦ Netrauciet gaisa cirkulācijai ap iekārtu.
- ♦ Neizmantojiet nekādas mehāniskās iekārtas atkausēšanas paātrināšanai.
- ♦ Nesabojājiet dzesēšanas ķēdi.
- ♦ Nodalījumā pārtikas produktu glabāšanai neizmantojiet nekādas mehāniskās iekārtas, ja ražotājs to neiesaka.

HOIATUS!

Et külmutusseade, mis kasutab igati keskkonnasõbralikku külmutusagensit R600a (tuleohtlik ainult teatavatel tingimustel), töötab normaalselt, peate järgima järgmisi eeskirju:

- ♦ Ärge takistage õhu vaba ringlust seadme ümbruses.
- ♦ Ärge püüdke sulamist kiirendada mehaaniliste abivahenditega, mida tootja ei ole soovitanud.
- ♦ Ärge kahjustage külmutusagensikontuuri.
- ♦ Ärge kasutage toiduainete hoiukambrites elektriseadmeid, mida tootja ei ole soovitanud.

EN**Content**

Advice for recycling of the old appliance /1
 Packing Recycling /2
 Transport instructions /2
 Warnings and special advice /2
 Setting up /3
 Electric connection /3
 Switching off /4
 Appliance description /4
 Freezer operation /4
 Advice for food conservation /4
 Defrosting of the appliance /5
 Cleaning of the appliance /5
 Replacing the interior light bulb /6
 Defects finding guide /6

RO**Cuprins**

Sfaturi pentru reciclarea vechiului aparat /8
 Reciclarea ambalajului /8
 Instrucțiuni de transport /8
 Precauții și recomandări generale /9
 Modul de instalare a aparatului /9
 Conectarea la rețeaua electrică /10
 Punerea în funcțiune /11
 Prezentarea aparatului /11
 Funcționarea aparatului /11
 Sfaturi practice pentru eficiență maximă /12
 Sfaturi practice privind reducerea consumului de energie electrică /12
 Întreținerea și curățarea aparatului /13
 Înlocuirea becului interior /14
 Ghidul de căutare a defectărilor /14
 Informații în legătură cu zgomotele și vibrațiile /15
 Informații privind reciclarea deșeurilor /15

CZ**Obsag**

Recyklace starého spotřebiče /16
 Recyklace obalu /17
 Převážní pokyny /17
 Upozornění a zvláštní rady /17
 Nastavení /18
 Elektrické zapojení /18
 Vypnutí /19
 Popis spotřebiče /19
 Provoz mrazničky /19
 Uchování potravin /19
 Odmrazování /20
 Čištění spotřebiče /20
 Výmena žiarovky vnútorného osvetlenia /21
 Odstraňování závad /21

SK**Obsag**

Rada pre recyklovanie starého zariadenia /22
 Recyklovanie balenia /23
 Pokyny pre prepravu /23
 Varovania a všeobecné rady /23
 Nastavenie /24
 Zapojenie do siete /24
 Vypínanie /24
 Opis zariadenia /25
 Používanie /25
 Rada pre uchovanie jedla /25
 Odmrazovanie zariadenia /26
 Čistenie zariadenia /26
 Príručka odstraňovania závad /27
 Výmena lampy osvetlenia /27

HU**Tartalom**

Tanácsok a régi készülék hasznosításához /28
 Csomagolás hasznosítása /29
 Szállítási előírások /29
 Figyelmeztetések és általános tanácsok /29
 Beüzemelés /30
 Elektromos csatlakozás /30
 Kikapcsolás /31
 Használat /31
 A készülék leírása /31
 A fagyasztó működése /31
 Tartósítási tanácsok /32
 A belső izzólámpa cseréje /32
 A készülék leolvasztása /33
 A készülék tisztítása /33
 Hibakeresési útmutató /33

БГ**Съдържание**

Поздравяваме Ви за вашия избор! /34
 Ръководство за ползване /35
 Инструкции за транспорт /35
 Предупреждение и общи съвети /35
 Ръководство за ползване /36
 Монтаж на уреда /36
 Свързване с електрическата мрежа /36
 Ръководство за ползване /37
 Работа с апарата /37
 Описание на уреда /37
 Работа с фризера /37
 Ръководство за ползване /38
 Ръководство за ползване /39
 Почистване от вътре /39
 Почистване от вън /39
 Ръководство за ползване /40
 Шум по време на работа на апарата /40

LT**Turinys**

Sveikiname su Jūsų pasirinkimu /42
 Pakartotinas pakuotės panaudojimas /43
 Gabenimas /43
 Įspėjimai ir bendrosios nuorodos /43
 Prietaiso paruošimas /44
 Pajungimas /44
 Išjungimas /44
 Prietaiso naudojimas /44
 Prietaiso aprašymas /45
 Šaldymo programos /45
 Šaldytų maisto produktų laikymas /45
 Atitirpinimas /46
 Vidaus valymas /46
 Išorės valymas /46
 Apšvietimo lempuotės keitimas /47
 Gedimų šalinimas /47

FR**Table de matieres**

Conseils pour le recyclage de l'ancien
 appareil /48
 Recyclage de l'emballage /49
 Instructions de transport /49
 Avertissements et conseils speciaux /49
 Mise en fonction /50
 Connections electriques /50
 Decouplage /50
 Description de l'appareil /51
 Fonctionnement du congélateur /51
 Conseils pour conserver les denrées /51
 Degivrage de l'appareil /52
 Nettoyage de l'appareil /53
 Replacage de la lampe interieure /53
 Guide pour trouver les defauts /53

D**Inhalt**

Empfehlungen zum Recycling Ihres alten
 Gerätes /55
 Recycling der Verpackung /56
 Transportvorschriften /56
 Allgemeine Vorsichtsmaßnahmen und
 Empfehlungen /56
 Die Umgebungstemperatur /57
 Anschließen an das Spannungsnetz /57
 Inbetriebnahme /58
 Beschreibung des Gerätes /58
 Einstellen der Temperatur /58
 Tiefgefrieren von Lebensmitteln /59
 Empfehlungen für das Enteisen
 des Gerätes /59
 Innere Reinigung /60
 Äußere Reinigung /60
 Erneuern der inneren Glühbirne /60
 Fehlersuchplan /61

IT**Indice**

Consigli per il riciclaggio del vecchio
 elettrodomestico /62
 Riciclaggio dell'imballo /63
 Istruzioni per il trasporto /63
 Avvisi e consigli specifici /63
 Installazione /64
 Collegamento elettronico /64
 Spegnimento /64
 Descrizione elettrodomestico /65
 Funzionamento freezer /65
 Consigli per la conservazione del cibo /66
 Sbrinamento dell'elettrodomestico /66
 Pulizia dell'elettrodomestico /67
 Sostituzione della lampadina interna /67
 Guida per l'individuazione di difetti /68

FI**Käyttöohjeet**

Ohjeita vanhan laitteen kierrätykseen /69
 Pakkauksen kierrätys /70
 Kuljetusohjeet /70
 Varoitukset ja erikoisohjeet /70
 Asennus /71
 Sähköliitäntä /71
 Sammuttaminen /71
 Laitteen kuvaus /71
 Pakastimen käyttö /71
 Laitteen kuvaus /72
 Neuvoja ruuan säilömiseen /72
 Sisälampun vaihtaminen /73
 Laitteen sulattaminen /73
 Sisäpuolen puhdistaminen /73
 Vianetsintäopas /74

NL**Inhoud**

Advies voor het recycleren van het oude
 toestel /75
 Recycleren van de verpakking /76
 Transportinstructies /76
 Waarschuwingen en speciaal advies /76
 Installatie /77
 Elektrische aansluiting /77
 Uitschakelen /78
 Beschrijving van toepassing /78
 Werking van de diepvriezer /78
 Advies voor voedselbewaring /79
 Ontdooien van het apparaat /79
 Reinigen van het apparaat /80
 Het binnenlichtje vervangen /80
 Probleemoplossing /80

Padoms par jūsu vecas iekartas utilizāciju /82
Iepakojuma izmantošana /83
Transportēšanas instrukcijas /83
Bridinājumi un vispārīgie Padomi /83
Uzstādīšana /84
Elektriskie savienojumi /84
Izslegšana /84
Ekspluatācija /84
Iekartas apraksts /85
Saldetavas izmantošana /85
Padomi par partikas glabāšanu /85
Iekartas atkāpšana /86
Lampas nomaiņa /86
Iekšējo daļu tīrīšana /87
Ārējo daļu tīrīšana /87

Nõuandeid vana seadme utiliseerimiseks /88
Pakendi utiliseerimine /89
Transpordieeskirjad /89
Hoiatused ja üldised nõuanded /89
Paigaldamine /90
Elektriühendus /90
Väljalülitamine /91
Seadme kirjeldus /91
Sügavkülmiku kasutamine /91
Nõuandeid toidu säilitamiseks /92
Seadme sulatamine /92
Seadme puhastamine /93
Sisevalgusti pirni vahetamine /93
Rikete avastamise juhend /93

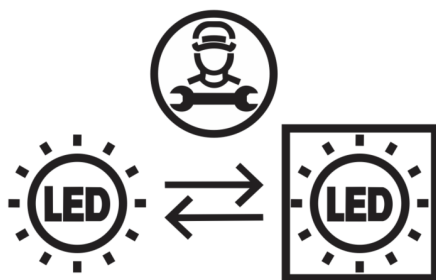

EN

This product is equipped with a lighting source of the "G" energy class. The lighting source in this product shall only be replaced by professional repairers.

RO

Acest produs este echipat cu o sursă de iluminare din clasa energetică „G”. Sursa de iluminare a acestui produs trebuie înlocuită numai de către reparatori profesioniști

CZ

Tento výrobek je vybaven světelným zdrojem o energetické třídě "G". Světelný zdroj na tomto výrobku může být vyměněn pouze profesionálními opraváři.

SK

Tento výrobok je vybavený zdrojom svetla energetickej triedy „G”. Svetelný zdroj na tomto výrobku môžu vymeniť len profesionálni technici.

HU

A termék „G” energiasztályú fényforrással van felszerelve. A termékben lévő fényforrást csak szakszerviz cserélheti ki.

BG

Този продукт е оборудван с източник на осветление от енергиен клас "G". Източникът на осветление в този продукт може да бъде заменен само от професионални сервизни техници.

LT

Šiame produkte yra „G“ energijos klasės apšvietimo šaltinis. Šio produkto apšvietimo šaltinį gali pakeisti tik profesionalai.

FR

Cet appareil est doté d'une source d'éclairage de classe énergétique "G". Seuls des réparateurs qualifiés sont autorisés à procéder au remplacement de la source d'éclairage de cet appareil.

D

Dieses Produkt ist mit einer Lichtquelle der Energieklasse „G“ ausgestattet. Die Lichtquelle in diesem Produkt darf nur von professionellen Reparaturtechnikern ersetzt werden.

IT

Questo prodotto è dotato di una sorgente di illuminazione con classe energetica "G". La sorgente di illuminazione nel prodotto dovrà essere sostituita solo da professionisti nel campo della riparazione.

FI

Tämä tuote on varustettu "G" energialuokan valolähteellä. Tuotteen valolähteen saa suorittaa vain ammattitaitoinen asentaja.

NL

Dit product is uitgerust met een lichtbron van de "G"-energieklasse. De lichtbron in dit product mag enkel worden vervangen door professionele reparateurs.

LV

Šim produktam ir "G" enerģijas klases gaismas avots. Gaismas avotu šajā produktā drīkst nomainīt tikai profesionāli remonta veicēji.

ET

Antud seade on varustatud G-energiaklassi valgusallikaga. Antud valgusallikat tohib vahetada ainult professionaalne remonditöökoda.

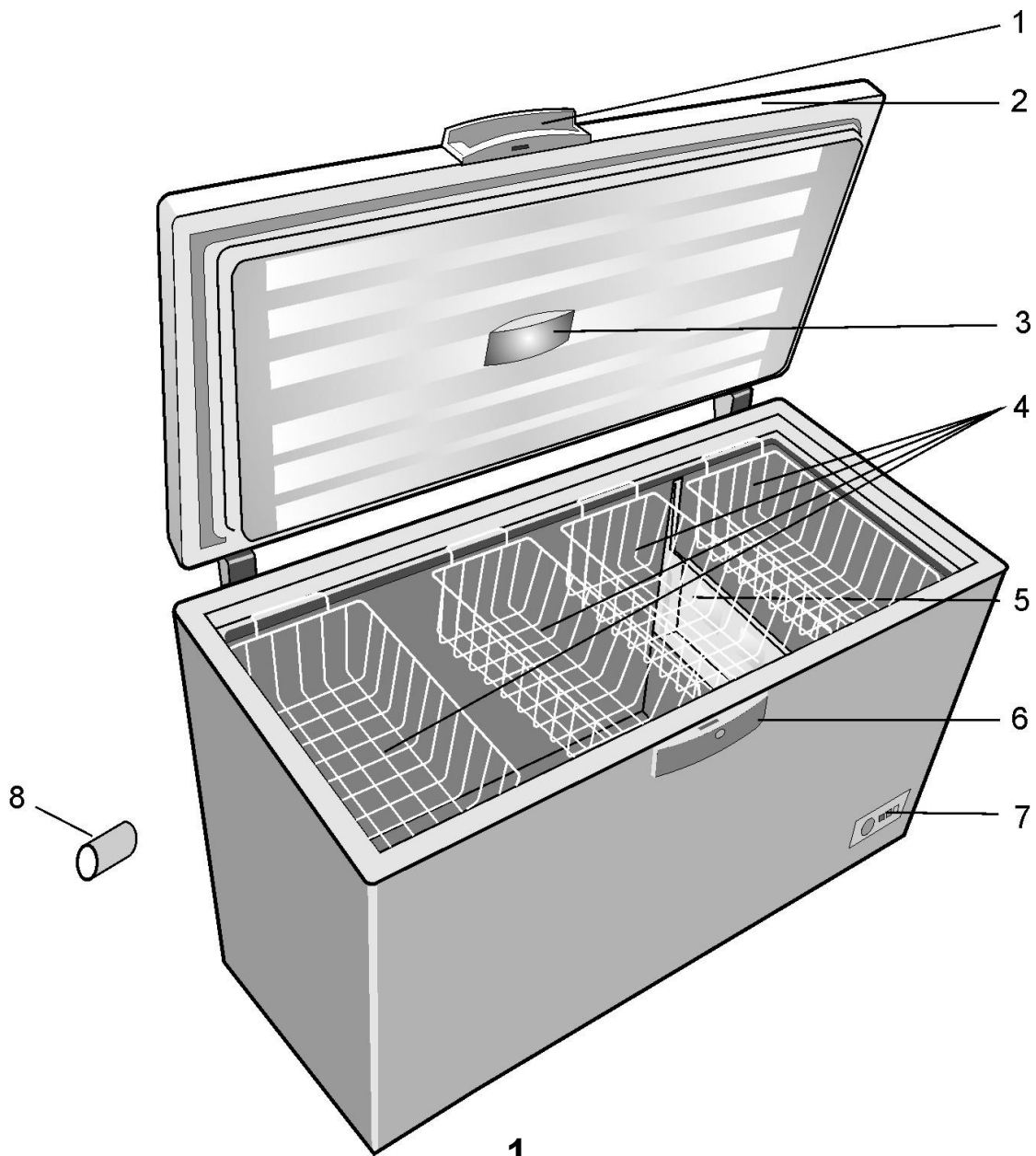

1

❗ Figures that take place in this instruction manual are schematic and may not correspond exactly with your product. If the subject parts are not included in the product you have purchased, then it is valid for other models.

❗ Ilustrațiile care apar în acest manual de instrucțiuni sunt orientative și pot să nu corespundă exact cu produsul dumneavoastră. Dacă piesele în cauză nu sunt incluse în produsul achiziționat, atunci este valabil pentru alte modele.

❗ Sestava uvedená v tomto manuálu k použití je pouze schematická a nemusí přesně odpovídat Vašemu produktu. Pokud produkt, který jste nakoupil nezahrnuje určité součásti, ty platí pro jiné modely.

❗ Obrázky v tejto príručke k obsluhu sú schematické a nemusia sa presne zhodovať s vaším produktom. Ak produkt, ktorý ste si zakúpili, nedisponuje uvádzanými časťami, potom sa to týka iných modelov.

❗ A használati útmutatóban található képek szemléltető jellegűek, nem a valódi termék ábrázolják. Amennyiben olyan részeket talál, melyek nem találhatók meg, az Ön által megvásárolt termékben, akkor azok más modellekre vonatkoznak.

❗ Фигурите, в настоящето ръководство за употреба, са схематични и може да не отговарят точно на вашия уред. Ако споменатите части липсват във вашия уред, то те важат за други модели.

❗ Štame eksploativimo vadove pateikti paveikslėliai yra orientacinio pobūdžio; gali būti, kad jie tiksliai nevaizduoja jūsų turimo gaminio. Jei jūsų turimame gaminyje nėra aprašomų dalių, tai reiškia, jog tai taikoma kitiems modeliams.

❗ Les illustrations présentées dans cette notice d'utilisation sont schématiques et peuvent ne pas correspondre exactement à votre produit. Si des pièces présentées ne sont pas comprises dans le produit que vous avez acheté, elles sont valables pour d'autres modèles.

❗ Abbildungen und Angaben in dieser Anleitung sind schematisch und können etwas von Ihrem Produkt abweichen. Falls Teile nicht zum Lieferumfang des erworbenen Gerätes zählen, gelten sie für andere Modelle.

❗ Le illustrazioni contenute in questa guida sono schematiche e potrebbero non corrispondere esattamente al prodotto in uso. Se le parti in oggetto non sono incluse nel prodotto acquistato, significa che sono da intendersi per altri modelli.

❗ on kaavakuviin perustuvaa eikä se ehkä vastaa täysin todellista tuotetta Jos jokin osa puuttuu ostamastasi tuotteesta, kuvaus koskee muita malleja.

❗ De afbeeldingen in deze gebruiksaanwijzing zijn schematisch en hoeven niet exact met uw product overeen te komen. Wanneer onderdelen niet tot het product behoren dat u hebt gekocht, gelden deze voor andere modellen.

❗ Attēli šajā instrukciju rokasgrāmatā ir shematiski un var precīzi neatbilst jūsu iekārtai. Ja attiecīgās daļas nav iekļautas jūsu iegādātās iekārtas komplektācijā, tad tās attiecas uz citiem modeļiem.

❗ Selles kasutusjuhendis esinevad joonised on skemaatilised ja ei pruugi täpselt vastata teie tootele. Kui kõnealused osad ei ole teie soetatud toote kaosas, kehtib see teiste mudelite kohta.

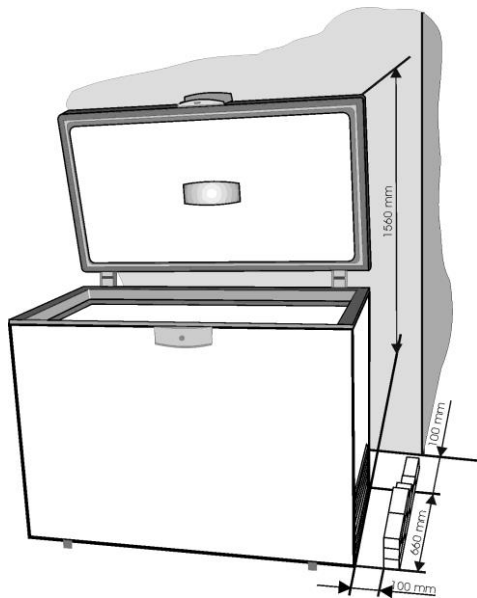

2

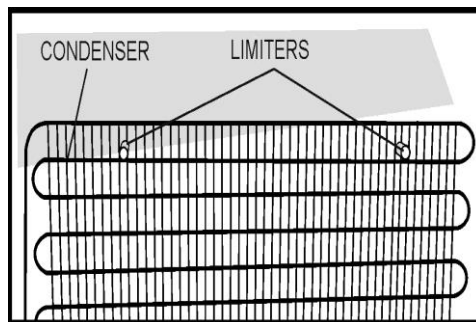

3

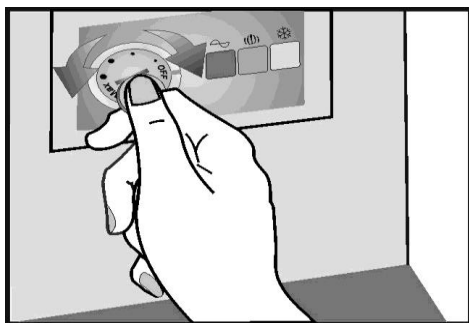

4

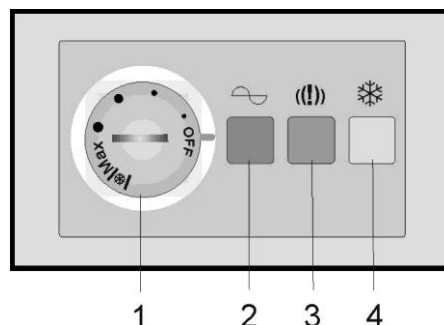

5

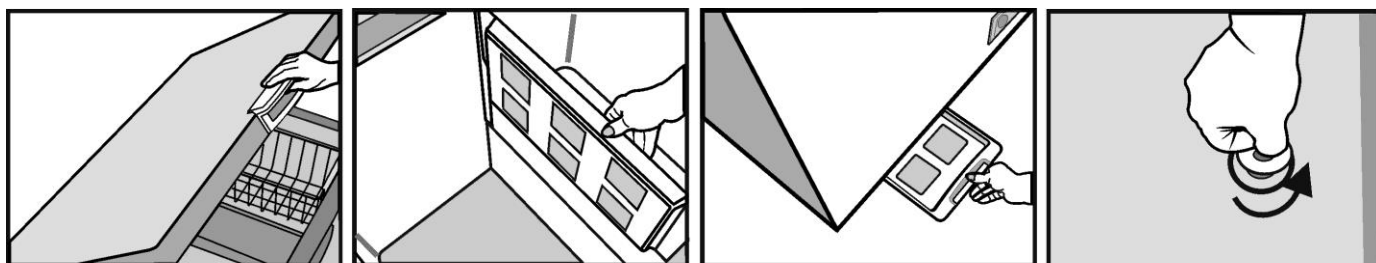

1

2

3

4

6

Congratulations for your choice!

The chest freezer you have purchased is one in the BEKO products range and represents a harmonious joining between the refrigeration technique with the aestetical outlook. It has a new and attractive design and is built according to the European and national standards which guarantee its operation and safety features. At the same time, the used refrigerant, R600a, is environment-friendly and it does not affect the ozone layer.

In order to use the best your freezer, we advise you to read carefully the information in these user instructions.

Advice for recycling your old appliance

If your newly purchased appliance replaces an older appliance, you must consider a few aspects.

The old appliances are not valueless scrap. Their disposal, while preserving the environment, allows the recovery of important raw materials.

Make your old appliance useless :

- disconnect the appliance from the supply;
- remove the supply cord (cut it);
- remove the eventual locks on the door to avoid the blocking of children inside, while playing, and the endangering of their lives.

The refrigerating appliances contain insulating materials and refrigerants which require a proper recycling.

Original Spare parts will be provided for 10 years, following the product purchasing date.

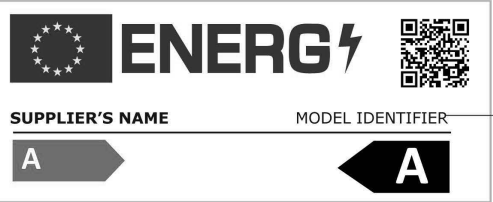
 INFORMATION	
 <p>SUPPLIER'S NAME MODEL IDENTIFIER → (*)</p> <p>A A</p>	<p>The model information as stored in the product data base can be reached by entering following website and searching for your model identifier (*) found on energy label.</p> <p>https://eprel.ec.europa.eu/</p>

Please scan the QR code to find all the information relating to the packaging and how to manage the packaging waste

**This appliance is not intended for use by person with reduced physical, sensory or mental capabilities or lack of experience and knowledge unless they have been given supervision or instruction concerning use of the appliance by a person responsible for their safety.
Children should be supervised to ensure that they do not play with the appliance.**

Packing Recycling

WARNING!

Do not allow children to play with the packing or with parts of it. There is the risk of suffocation with parts of corrugated cardboard and with plastic film.

In order to get to you in good condition, the appliance was protected with a suitable packing. All the materials of the packing are compatible with the environment and recyclable. Please help us recycle the packing while protecting the environment !

IMPORTANT!

Before putting the appliance in operation, read carefully and entirely these instructions. They contain important information concerning the setting up, use and maintenance of the appliance.

The manufacturer is free of any responsibility if the information in this document are not observed. Keep the instructions in a safe place in order to reach them easily in case of need. They can also be useful subsequently by another user.

ATTENTION!

This appliance must be used only for its intended purpose, (household use), in suitable areas, far from rain, moisture or other weather conditions.

Transport instructions

The appliance must be transported, as much as possible, only in vertical position. The packing must be in perfect condition during transport.

If during transport the appliance was put in horizontal position (only according to the markings on the packing), it is advised that, before putting it into operation, the appliance is left to rest for 4 hours in order to allow the settling of the refrigerating circuit.

The failure to observe these instructions can cause the breakdown of the motorcompressor and the cancellation of its warranty.

Warnings and general advice

- Do not plug in the appliance if you noticed a failure.
- The repairs must be done only by qualified personnel.
- In the following situations please unplug the appliance from the mains:
 - when you defrost completely the appliance;
 - when you clean the appliance.

To unplug the appliance, pull by the plug, not by the cable!

- Ensure the minimum space between the appliance and the wall against which it is placed.
- Do not climb on the appliance.
- Do not allow the children to play or hide inside the appliance.
- Never use electric appliances inside the freezer, for defrosting.
- Do not use the appliance near heating appliances, cookers or other sources of heat and fire.
- Do not leave the freezer door open more than it is necessary to put in or take out the food.
- Do not leave the food in the appliance if it is not working.
- Do not keep inside products containing flammable or explosive gases.
- Do not keep inside fizzy drinks (juice, mineral water, champagne, etc.) in the freezer: the bottle can explode! Do not freeze drinks in plastic bottles.
- Do not eat ice cubes or icecream immediately after having taken them out of the freezer because they may cause „freezer burns“.
- Never touch cold metal parts or frozen food with wet hands because your hands can quickly freeze on the very cold surfaces.
- For the protection of the appliance during warehousing and transport, it is provided with spacers between the door and the cabinet (in the front and rear side). These spacers will be removed before putting the appliance into operation.

- Excess deposit of ice on the frame and the baskets should be removed regularly with the plastic scraper provided. Do not use any metal parts to remove the ice.

The presence of this ice build-up makes impossible to close the door correctly.

- If you do not use your appliance for a few days, it is not advisable to switch it off. If you do not use it for a longer period, please proceed as follows :

- unplug the appliance;
- empty the freezer;
- defrost it and clean it;
- leave the door open to avoid the formation of unpleasant smells.

- If the supply cord is damaged, it must be replaced by the manufacturer, its service agent or similarly qualified persons in order to avoid a hazard.

- If your appliance has a lock, keep it locked and store the key in a safe place, out of the reach of children. If you are discarding an appliance with lock, make sure that, is made ineffective. This is very important so as to avoid children being trapped inside, which may cause their loss of life.

Setting up

Your product was designed to operate at an ambient temperature between -15°C and +43°C. If the ambient temperature is above +43°C, inside the appliance the temperature can increase.

Set up the appliance far from any source of heat and fire. Placing it in a warm room, the direct exposure to sunbeams or near a heat source (heaters, cookers, ovens), will increase the energy consumption and shorten the product life.

- Please observe the following minimum distances:

- 100 cm from the cookers working with coal or oil;
- 150 cm from the electric and gas cookers.

- Ensure the free circulation of the air around the appliance, by observing the distances shown in Item 2.

Assemble on the condenser (in the rear side) the supplied spacers. (Item 3).

- Place the appliance in a perfectly even, dry and well ventilated place.

Assemble the supplied accessories.

Electric connection

Your appliance is intended to operate at a single-phase voltage of 220-240V/50 Hz. Before plugging in the appliance, please make sure that the parameters of the mains in your house (voltage, current type, frequency) comply to the operation parameters of the appliance.

- The information concerning the supply voltage and the absorbed power is given on the marking label placed in the back side of the freezer.

- The electric installation must comply with the law requirements.

- **The earthing of the appliance is compulsory. The manufacturer has no responsibility for any damage to persons, animals or goods which may arise from the failure to observe the specified conditions.**

- The appliance is endowed with a supply cord and a plug (European type, marked 10/16A) with double earthing contact for safety. If the socket is not the same type with the plug, please ask a specialised electrician to change it.

- Do not use extension pieces or multiple adapters.

Switching off

The switching off must be possible by taking the plug out of the socket or by means of a mains two-poles switch placed before the socket.

Operation

Before putting into operation, clean the inside of the appliance (see chapter „Cleaning“). After finishing this operation please plug in the appliance, adjust the thermostat knob to an average position. The green and red LEDs in the signalling block must light. Leave the appliance work for about 2 hours without putting food inside it.

The freezing of the fresh food is possible after min. 20 hours of operation.

Appliance description

(Item. 1)

1. Door handle
2. Door
3. Lamp housing
4. Baskets
5. Tray
6. Lock housing
7. Thermostat box
8. Spacer for transport

Freezer operation

Temperature adjustment

The temperature of the freezer is adjusted by means of the knob assembled on the thermostat (item. 4), position „MAX” being the lowest temperature.

The achieved temperatures can vary according to the conditions of use of the appliance, such as: place of the appliance, ambient temperature, frequency of door opening, extent of filling with food of the freezer. The position of the thermostat knob will change according to these factors. Normally, for an ambient temperature of approx. 32°C, the thermostat will be adjusted on an average position.

The signalling system is placed on the front side of the freezer (Item 5).

It includes:

1. Thermostat adjustment knob – the inside temperature is adjusted.
2. green LED – shows that the appliance is supplied with electric energy.
3. red LED – damage – lights if the temperature in the freezer is too high. The LED will operate 15-45 minutes after the putting into operation of the freezer, then it must go off. If the LED goes on during the operation, this means that defects have occurred.
4. LED Orange– fast freeze function activated – by setting the knob to Superfreeze position the orange led goes on, showing that the appliance entered into the "fast freeze" mode.

The exit of this mode is done automatically after 50 hours then the appliance runs in economic mode, and the orange led goes off. The three LEDs give information about the mode of operation of the freezer.

Advice for food conservation

The freezer is intended to keep the frozen food for a long time, as well as to freeze fresh food.

One of the main elements for a successful food freezing is the packing.

The main conditions that the packing must fulfill are the following: to be airtight, to be inert towards the packed food, to resist to low temperatures, to be proof to liquids, grease, water vapours, smells, to be able to be washed.

These conditions are fulfilled by the following types of packings: plastic or aluminium film, plastic and aluminium vessels, waxed cardboard glasses or plastic glasses.

IMPORTANT!

- For freezing the fresh food please use the supplied baskets of the appliance.
- Do not place into the freezer a too large quantity of food at a time. The quality of the food is best kept if they are deeply frozen as quickly as possible. This is why it is advisable not to exceed the freezing capacity of the appliance specified in the " Product Fiche „
- The fresh food must not come into contact with the food already frozen.
- The frozen food you have bought can be placed into the freezer without having to adjust the thermostat.
- If the freezing date is not mentioned on the packing, please take into consideration a period of max. 3 months, as a general guide.
- The food, even partially defrosted, cannot be frozen again, it must be consumed immediately or cooked and then refrozen.
- The fizzy drinks will not be kept in the freezer.
- In case of a power failure, do not open the door of the appliance. The frozen food will not be affected if the failure lasts less than 67 hours.

Freezing with Superfrost

- Place the knob to super frost position. The Superfrost lamp comes on.
- Wait 24 hours.
- Place the fresh food in the freezer. In order to achieve fast freezing, food should be in contact with the interior walls when it is placed in the freezer.
- The Superfrost facility automatically switches the fast freezing procedure off after 50 hours.

Important

When you place the knob to Superfrost position, the compressor might not switch on for a few minutes. This is due to the integrated rise-delay switch which is designed to increase the life span of the refrigeration unit.

You should not switch on the Superfrost function:

- when placing frozen food in the freezer;
- when freezing up to approx. 2 kg fresh food daily.

Defrosting of the appliance

- We advise you to defrost the freezer at least twice a year or when the ice layer has an excessive thickness.
- The ice build-up is a normal phenomenon.
- The quantity and the rapidity of ice build-up depends on the ambient conditions and on the frequency of the door opening.
- We advise you to defrost the appliance when the quantity of frozen food is the least.
- Before defrosting, adjust the thermostat knob to a higher position so that the food stores more cold.
- Unplug the appliance.
- Take out the frozen food, wrap it in several sheets of paper and put them in refrigerator or a cool place.

Take the separator panel and put it under the freezer in the direction of the dripping tube. Take out the obstructing plug. The water which results will be collected in the special tray (separator panel). After the melting of the ice and the run-off of the water please wipe with a cloth or with a sponge, then dry well. Put the obstruction plug back in its place. (Item. 6)

For a fast thaw please leave the door open.

Do not use sharp metal objects to remove the ice.

Do not use hairdriers or other electric heating appliances for defrosting.

Inside cleaning

Before starting the cleaning, unplug the appliance from the mains.

- It is advisable to clean the appliance when you defrost it.
- Wash the inside with lukewarm water where you add some neutral detergent. Do not use soap, detergent, gasoline or acetone which can leave a strong odour.
- Wipe with a wet sponge and dry with a soft cloth.

During this operation, avoid the excess of water, in order to prevent its entrance into the thermal insulation of the appliance, which would cause unpleasant odours.

Do not forget to clean also the door gasket especially the bellow ribs, by means of a clean cloth.

Outside cleaning

- Clean the outside of the freezer by means of a sponge soaked in soapy warm water, wipe with a soft cloth and dry.
 - The cleaning of the outside part of the refrigerating circuit (motorcompressor, condenser, connection tubes) will be done with a soft brush or with the vacuum-cleaner. During this operation, please take care not to distort the tubes or detach the cables.
- Do not use scouring or abrasive materials!**
- After having finished the cleaning, replace the accessories at their places and plug in the appliance.

Replacing the interior light bulb

If the lamp burns out, disconnect the appliance from the mains. Take out the lamp trim. Make sure the lamp is screwed correctly. Plug in the appliance again. If the lamp still does not go on, replace it with another one model E14-15W. Mount back the lamp trim in its place.

The lamp(s) used in this appliance is not suitable for household room illumination. The intended purpose of this lamp is to assist the user to place foodstuffs in the refrigerator/freezer in a safe and comfortable way.

The lamps used in this appliance have to withstand extreme physical conditions such as temperatures below -20 °C.

Defects finding guide

The appliance does not work.

- There is a power failure.
- The plug of the supply cord is not inserted well into the socket.
- The fuse is blown.
- The thermostat is in „OFF” position.

The temperatures are not low enough (red LED on).

- The food prevents the door closing.
- The appliance was not placed correctly.
- The appliance is placed too close to a heat source.
- The thermostat knob is not in the correct position.

Excessive ice build-up

- The door was not closed properly.

The inside lighting does not work

- The lamp is blown. Unplug the appliance from the mains, take out the lamp and replace it with a new one.

The following are not defects

- Possible noddings and cracks coming from the product: circulation of the refrigerant in the system.

Noises during operation

In order to keep the temperature at the value you have adjusted, the compressor of the appliance starts periodically.

The noises which can be heard in such situation are normal.

They are redced as soon as the appliance reaches the operation temperature.

The humming noise is made by the compressor. It can become a little stronger when the compressor starts.

The bubbling and gurgling noises coming from the refrigerant circulating in the pipes of the appliance, are normal operating noises.

Warning !

Never try to repair yourself the appliance or its electric components. Any repair made by an unauthorised person is dangerous for the user and can result in the warranty cancellation.





The symbol  on the product or on packaging indicates that this product may not be treated as household waste. Instead it shall be handed over to the applicable collection point for the recycling of electrical and electronic equipment. By ensuring this product is disposed of correctly, you will help prevent potential negative consequences for the environment and human health, which could otherwise be caused by inappropriate waste handling of this product. For more detailed information about recycling of this product, please contact your local city office, you household waste disposal service or the shop where you purchased the product.

Felicitări pentru alegerea Dumneavoastră!

Acest congelator pe care l-ați achiziționat este cea mai nouă realizare a noastră din gama produselor **BEKO**. Are un design nou, atractiv și este construit în conformitate cu normele europene și naționale care vă garantează aptitudinile de funcționare și securitate.

Funcționarea cu un singur motocompresor, sistemul de comandă-reglare cu un singur termostat asigură o bună echilibrare a temperaturilor și un consum redus de energie electrică. În plus, agentul frigorific utilizat, R600a, este nepoluant și nu pune în pericol stratul de ozon.

Pentru a folosi optim noul dumneavoastră aparat, vă sfătuim să citiți cu atenție indicațiile din aceste instrucțiuni de utilizare.

 INFORMAȚII	
 <p>SUPPLIER'S NAME MODEL IDENTIFIER → (*)</p> <p>A A</p>	<p>Informațiile despre model, care sunt stocate în baza de date a produselor, pot fi obținute prin accesarea următorului site web și căutarea identificatorului dvs. de model (*) aflat pe eticheta energetică.</p> <p>https://eprel.ec.europa.eu/</p>

Acest aparat nu va fi utilizat de către persoane având reduse capacități fizice, senzoriale sau mentale, sau fără experiență în utilizarea aparatului, dacă o persoană responsabilă de siguranța lor nu le-a instruit în legătura cu aceasta. Copiii trebuie supravegheați pentru a avea certitudinea că nu se joacă cu aparatul.

Sfaturi pentru reciclarea vechiului dumneavoastră aparat

În cazul în care noul aparat achiziționat înlocuiește un aparat mai vechi, trebuie să țineți cont de câteva lucruri.

- Aparatele uzate nu sunt deșeuri fără valoare. Eliminarea lor, respectând mediul înconjurător, permite recuperarea unor materii prime importante.

Faceți vechiul aparat inutilizabil :

- deconectați aparatul de la priza de curent;
- îndepărtați cablul de alimentare (tăiați-l);
- îndepărtați eventualele încuietori de pe ușă pentru a evita blocarea în interior, din joacă, a copiilor și punerea în pericol a vieții acestora.

Aparatele frigorifice conțin materiale izolatoare și agenți frigorifici care necesită o reciclare adecvată.

Reciclarea ambalajului

ATENȚIE!

Nu permiteți copiilor să se joace cu ambalajul sau cu părți componente ale acestuia. Există riscul de a se sufoca cu bucăți de carton pliat și cu folia de plastic.

Pentru a ajunge la dumneavoastră în stare bună, aparatul a fost protejat cu un ambalaj corespunzător. Toate materialele care constituie ambalajul sunt compatibile cu mediul înconjurător și reciclabile. Ajutați-ne să reciclăm ambalajul respectând mediul înconjurător !

IMPORTANT!

Înainte de a pune aparatul în funcțiune, citiți cu atenție și în întregime aceste instrucțiuni. Ele conțin informații importante referitoare la instalarea, utilizarea și întreținerea aparatului.

Fabricantul își declină orice responsabilitate dacă nu se respectă indicațiile din acest document. Păstrați instrucțiunile într-un loc sigur pentru a putea fi consultate cu ușurință în caz de nevoie. De asemenea, ele pot fi folositoare ulterior unui alt utilizator.

ATENȚIE!

Acest aparat trebuie folosit numai în scopul pentru care a fost fabricat (uz casnic), în spații corespunzătoare, ferit de ploaie, umezeală sau alți factori atmosferici.

Instrucțiuni de transport

- ♦ Recomandăm ca transportul aparatului să se facă numai în poziție verticală.
- ♦ Înaintea efectuării probei de funcționare în magazin, ambalajul aparatului trebuie să fie intact.

- ♦ Înainte de punere în funcțiune, lăsați-l în repaus min. 12 ore.

În timpul transportului aparatului evitați sa deformați circuitul frigorific (tubulatură).

Nerespectarea acestor instrucțiuni poate duce la defectarea motocompresorului și scoaterea aparatului din garanție.

Declarația de conformitate UE

- ♦ Aparatul este în conformitate cu cerințele esențiale și celelalte prevederi din HG 431/2019 și cu prevederile din Ordonanța nr. 20/2010.
- ♦ Din punct de vedere al securității electrice aparatul este în conformitate cu HG 409/2016. Standarde aplicabile: EN60335-2-24; EN60335-1; EN62233.
- ♦ Din punct de vedere al compatibilității electromagnetice aparatul este în conformitate cu HG431/2019. Standarde aplicabile: EN55014-1; EN55014-2; EN61000-3-2; EN61000-3-3.
- ♦ Aparatul este în conformitate cu cerințele esențiale și celelalte prevederi din HG322/2013 și OGU nr.5/2015; Reg.(UE) nr.10/2011; Reg.(CE) nr. 1907/2006.

Precauții și recomandări generale

- Nu puneți aparatul în funcțiune dacă ați observat o defecțiune.
- În timpul transportului, manipulării și poziționării aparatului evitați să deformați circuitul frigorific (tubulatura).
- Folosiți congelatorul dumneavoastră doar pentru păstrarea alimentelor congelate, congelarea alimentelor proaspete și producerea cuburilor de gheață.
- Nu lăsați ușa deschisă mai mult decât este necesar introducerii sau scoaterii alimentelor.
- Nu depozitați în interior produse care conțin gaze inflamabile sau explozive.
- Nu consumați cuburi de gheață sau înghețată imediat după scoaterea lor din congelator pentru că pot cauza arsuri la rece.
- Nu atingeți niciodată părți metalice reci sau alimente congelate dacă aveți mâinile ude deoarece mâinile dvs. pot îngheța rapid pe suprafețele foarte reci.
- Nu permiteți copiilor să se joace sau să se ascundă în interiorul aparatului.
- Înainte de a efectua orice operație de curățare scoateți fișa din priză de curent.
- Pentru a deconecta aparatul de la rețea trageți de fișă și nu de cablu!
- Nu vă urcați pe aparat.
- Nu folosiți aparatul aproape de radiatoare, mașini de gătit sau alte surse de căldură și foc.
- Nu lăsați alimentele în aparat dacă acesta nu funcționează.
- Depunerea excesivă de gheață pe cadru și coșuri trebuie înlăturată în mod regulat cu ajutorul paletei de plastic livrată cu aparatul. Existența acestei depuneri de gheață determină imposibilitatea închiderii corecte a ușii.
- Pentru protecția aparatului în timpul depozitării și a transportului, acesta este prevăzut cu distanțieri între ușă și dulap (în partea din față și spate).

Acești distanțieri vor fi îndepărtați înainte ca aparatul să fie pus în funcțiune.

- Dacă nu utilizați aparatul câteva zile, nu este recomandabil să-l opriți. Dacă nu-l utilizați o perioadă mai mare de timp, veți proceda în felul următor:
 - scoateți fișa cordonului de alimentare din priză;
 - goliți congelatorul;
 - dezghețați și curățați;
 - lăsați capacul ridicat pentru a evita formarea mirosurilor neplăcute.
- Cordonul de alimentare poate fi înlocuit doar de către o persoană autorizată.
- Dacă aparatul dvs. are încuietoare, păstrați-l închis cu cheia și puneți cheia într-un loc sigur unde copiii nu pot ajunge. Dacă aruncați un aparat cu încuietoare aveți grijă ca aceasta să fie ineficace. Este foarte important, pentru a evita rămânerea copiilor în interiorul aparatului, lucru care le poate cauza moartea.

Acest aparat trebuie folosit numai în scopul pentru care a fost fabricat (uz casnic), în spații corespunzătoare, ferit de ploaie, umezeală sau alți factori atmosferici.

Instalarea aparatului

Instalarea corectă este esențială pentru a asigura funcționarea aparatului la performanțele sale maxime.

Pentru aceasta recomandăm amplasarea aparatului în încăperi ferite de ploaie, umezeală sau alți factori atmosferici.

Aparatul trebuie instalat departe de orice sursă de căldură și foc.

Instalarea într-o încăpere caldă, expunerea directă la razele solare sau poziționarea aparatului în apropierea unei surse de căldură (calorifere, mașini de gătit, cuptoare), măresc consumul de energie electrică și reduc durata de viață a acestuia. De aceea, acest aparat trebuie instalat numai în încăperi prevăzute cu uși și ferestre care să permită o bună circulație a aerului.

- Pentru amplasarea aparatului în locuința dumneavoastră respectați următoarele distanțe minime:
 - 100 cm de la mașinile de gătit pe bază de cărbuni sau petrol;
 - 150 cm de la mașinile de gătit electrice și/sau pe bază de gaze.
 Asigurați liberă circulație a aerului în jurul aparatului, prin respectarea distanțelor precizate în Fig. 2.
- Montați pe condensator (în partea din spate) limitatoarele livrate împreună cu aparatul (Fig. 3).
- Pardoseala sau suportul pe care va fi așezat aparatul trebuie să fie perfect nivelat.
- Montați accesoriile din dotare.

Temperatura ambiantă

Este un factor important în funcționarea aparatului Dvs. din punct de vedere al realizării temperaturilor interioare cu un consum minim de energie și aprecierea duratei de viață a acestuia.

Acest aparat a fost conceput să funcționeze și să asigure parametri proiectați (specificați în manualul de utilizare și plăcuța de caracteristici) într-un domeniu al temperaturilor ambiante cuprins între -15°C și 43°C .

La temperaturi ambiante mai mici sau mai mari decât limita inferioară, respectiv limita superioară se pot produce perturbații în buna funcționare a aparatului.

La temperaturi ambiante peste limita superioară de 43°C , cu cât ne îndepărtăm de aceasta, pauzele sunt din ce în ce mai mici, aparatul tinde către o funcționare continuă, temperaturile interioare cresc, la fel și consumul de energie.

Conectarea la rețeaua electrică

Aparatul dumneavoastră este prevăzut să funcționeze la o tensiune monofazată de 220-240V/50 Hz. Înainte de a conecta aparatul la rețea, asigurați-vă că parametrii rețelei electrice din casa dumneavoastră (tensiune, tip curent, frecvență) corespund parametrilor de funcționare ai aparatului. Informațiile referitoare la tensiunea de alimentare și puterea absorbită sunt date pe eticheta de marcare, situată în partea posterioară a aparatului.

- Instalația electrică trebuie să respecte condițiile legale.
- Conectarea aparatului la o rețea electrică prevăzută cu împământare este obligatorie prin lege. Producătorul nu-și asumă nici o răspundere pentru eventualele pagube aduse persoanelor, animalelor sau distrugerea bunurilor rezultate prin nerespectarea condițiilor menționate.
- Aparatul este dotat cu un cordon de alimentare și o fișă (model european, marcată 10/16A) cu dublu contact de legare la pământ de protecție. Dacă priza nu este de același tip cu fișa, cereți unui tehnician specializat să o schimbe.
- Este recomandat să nu conectați aparatul la rețeaua electrică cu un prelungitor sau un adaptor.
- Dacă aparatul este montat între două corpuri de mobilier asigurați-vă că acestea nu sunt așezate pe cablul de alimentare sau nu îl presează.

Deconectarea de la rețeaua electrică

Deconectarea electrică trebuie să fie posibilă prin scoaterea fișei din priză sau cu ajutorul unui întrerupător bipolar de rețea situat înaintea prizei.

Punerea în funcțiune

Înainte de punerea în funcțiune, curățați interiorul aparatului (**citiți** capitolul "Întreținerea și curățarea aparatului"). După terminarea acestei operații conectați aparatul la rețeaua electrică, reglați butonul termostat pe o poziție medie. LED-ul verde și roșu din blocul de semnalizare trebuie să se aprindă. Lăsați aparatul să funcționeze circa 2 ore fără să puneți alimente în el. Congelarea alimentelor proaspete este posibilă după min. 20 ore de funcționare.

Prezentarea aparatului

- 1 - Mâner
- 2 - Ușă
- 3 - Bec pentru iluminare interioară
- 4 - Coșuri
- 5 - Panou separator
- 6 - Încuietoare
- 7 - Bloc semnalizare
- 8 - Distanțier pentru transport

Funcționarea aparatului

Reglarea temperaturii

Temperatura congelatorului se reglează cu ajutorul butonului termostat (fig. 4), poziția „MAX” indicând cea mai scăzută temperatură.

Temperaturile obținute pot să varieze în funcție de condițiile de utilizare ale aparatului cum sunt: amplasarea aparatului, temperatura mediului ambiant, frecvența deschiderii ușii, gradul de încărcare cu alimente a congelatorului. Poziția butonului de reglare a termostatului se va modifica în funcție de acești factori. În mod obișnuit, pentru o temperatură a mediului ambiant de aproximativ 32°C, butonul termostatului se va fixa pe o poziție medie.

Sistemul de semnalizare este montat pe partea frontală a congelatorului (fig. 5).

El cuprinde:

1. Buton reglare termostat - se reglează temperatura interioară.
2. LED verde - indică faptul că aparatul este alimentat cu energie electrică.
3. LED roșu - avarie - se aprinde dacă temperatura în congelator este prea ridicată. LED-ul va funcționa 15-45 minute după punerea în funcțiune a congelatorului, după care trebuie să se stingă. Dacă LED-ul se aprinde în timpul funcționării înseamnă că au apărut defecțiuni.
4. LED portocaliu - congelare rapidă - Se aprinde când butonul termostat (1) este pe poziția „FAST FREEZE/❄” și va sta astfel o perioadă constantă de 50 de ore, după care aparatul va funcționa într-un regim economic.

Cele trei LED-uri dau indicații despre modul de funcționare a congelatorului.

Funcția de congelare rapidă

Funcția de congelare rapidă vă permite congelarea alimentelor proaspete.

Când funcția de congelare rapidă este activată aparatul funcționează la cele mai scăzute temperaturi.

- Reglați butonul termostat pe poziția „FAST FREEZE/❄”; funcția de congelare rapidă va fi activată, moment în care lampa portocalie se va aprinde și compresorul va funcționa continuu;
- Așteptați 24 de ore;
- Introduceți alimentele proaspete în congelator. Pentru a obține congelarea rapidă, alimentele introduse ar trebui să fie în contact cu pereții interiori.

Anularea acestei funcții se face automat după o perioadă de 50 ore, când lampa portocalie (4) se va stinge, iar aparatul va funcționa într-un regim economic. Aparatul va funcționa în regimul corespunzător poziției medii a butonului termostat. Această caracteristică de proiectare ecologică oferă economisire de energie electrică atunci când funcția de congelare rapidă nu este anulată pentru orice motiv.

Nu este necesară activarea funcției de congelare rapidă atunci când:

- Introduceți în congelator alimente deja congelate;
- Congelați o cantitate de alimente mai mică de 2 kg.

Sfaturi practice pentru eficiență maximă

Congelarea alimentelor

Congelatorul este destinat păstrării pe termen lung a alimentelor congelate, precum și pentru congelarea alimentelor proaspete.

- Unul din elementele esențiale pentru reușita congelării alimentelor proaspete este ambalajul.

Condițiile principale pe care trebuie să le îndeplinească ambalajele sunt următoarele: să fie etanșe, inerte față de alimentele ambalate, rezistente la temperaturi coborâte, să fie impermeabile la lichide, grăsimi, vapori de apă, mirosuri, să poată fi spălate.

Aceste condiții sunt îndeplinite de următoarele tipuri de ambalaje: folie din material plastic sau aluminiu, vase din masă plastică, recipiente din aluminiu, pahare din carton cerat sau din material plastic.

- Nu introduceți în congelator o cantitate prea mare de alimente dintr-o dată.
- Alimentele trebuie să fie congelate complet și cât mai repede, numai astfel se conservă conținutul de vitamine, valoarea lor nutritivă, aspectul și gustul lor. De aceea este de preferat să nu depășiți capacitatea de congelare a aparatului indicată în "Fișa Produsului".
- Pentru scurtarea duratei de congelare reglați butonul termostat pe poziția „FAST FREEZE/❄” pentru „congelare rapidă”. Pentru congelarea alimentelor proaspete folosiți coșul din dotarea aparatului.
- Pentru congelarea alimentelor proaspete folosiți coșurile din dotarea aparatului (pag. 9).
- Înainte de introducerea lor pentru congelare, alimentele fierbinți se vor răci la temperatura camerei.
- Alimentele proaspete nu trebuie să vină în contact cu alimentele deja congelate.

- Alimentele congelate, cumpărate din comerț, le puteți introduce în congelator fără a mai fi nevoie să se regleze termostatul.
- Dacă pe pachet nu este indicată data congelării, considerați o perioadă de păstrare de maximum 3 luni (ca un ghid general).
- Orice aliment, chiar și parțial decongelat, nu mai poate fi recongelat, trebuie consumat imediat sau gătit și apoi recongelat.
- Băuturile acidulate nu se păstrează în congelator.
- În cazul unei întreruperi de curent, nu deschideți ușa aparatului. Alimentele congelate nu vor fi afectate dacă întreruperea durează mai puțin de 67 ore.

Sfaturi practice privind reducerea consumului de energie electrică

1. Asigurați-vă că aparatul este amplasat în zone bine ventilate, departe de orice sursă de căldură (aragaz, calorifer etc.). De asemenea, amplasarea aparatului trebuie făcută astfel încât să nu intre sub incidența directă a razelor de soare.
2. Asigurați-vă că alimentele cumpărate în stare refrigerată/congelată sunt introduse în aparat în cel mai scurt timp după cumpărare, mai ales pe timpul verii. Pentru transportul alimentelor până acasă se recomandă utilizarea sacoșelor izoterme.
3. Puneți produsele în vase închise sau folii pentru a evita producerea de gheață suplimentară.
4. Recomandăm micșorarea numărului de deschideri a ușii aparatului la minim posibil.
5. Nu țineți ușa aparatului deschisă mai mult decât este necesar și asigurați-vă după fiecare deschidere că aceasta este bine închisă.
6. Asigurați buna ventilație a compresorului și condensatorului.
7. Păstrați condensatorul curat (sistemul de tubulatură din spatele aparatului).

Întreținerea și curățarea aparatului

Sfaturi pentru dezghețarea aparatului

- Formarea gheții este un fenomen normal.
- Cantitatea și rapiditatea de acumulare a gheții depinde de condițiile ambientale și de frecvența deschiderii ușii.
- Vă recomandăm:
 - să dezghețați congelatorul cel puțin de două ori pe an sau când stratul de gheață are o grosime excesivă.
 - să efectuați dezghețarea când cantitatea de alimente congelate este minimă.
- Înainte de dezghețare, puneți butonul de setare temperatură pe poziția superioară, sau activați congelarea rapidă pentru ca alimentele să înmagazineze un plus de frig.
 - Debranșați aparatul de la rețea.
 - Scoateți apoi alimentele congelate, înfășurați-le în mai multe coli de hârtie și așezați-le în frigider sau într-un loc răcoros.
 - Luați panoul separator și puneți-l sub congelator în dreptul tubului de scurgere. Desfaceți bușonul de obturare. Apa rezultată va fi colectată în tăvița specială (panoul separator). După topirea gheții și scurgerea apei ștergeți cu o cârpă sau un burete, după care uscați bine. Reintroduceți bușonul de obturare în locașul său (Fig. 6).
 - Pentru o dezghețare rapidă lăsați ușa deschisă.

Nu folosiți obiecte metalice ascuțite pentru a îndepărta gheața.

Nu folosiți uscătoare de păr sau alte aparate electrice de încălzit pentru dezghețare.

Curățarea interioară

Înainte de începerea operației de curățare, deconectați aparatul de la rețea.

- Se recomandă să curățați aparatul cu ocazia dezghețării acestuia.
- Spălați interiorul cu apă caldă în care adăugați un detergent neutru. Nu folosiți săpun, benzină sau acetonă care pot lăsa un miros persistent.
- Ștergeți cu un burete ud și uscați cu o cârpă moale.

În timpul acestei operații, evitați excesul de apă pentru a împiedica pătrunderea ei în izolația termică a aparatului, fapt ce ar provoca apariția mirosurilor neplăcute.

Aveți grijă să nu intre apă în cutia pentru lampa de iluminare interioară !

Nu uitați să curățați garnitura de la ușă cu o cârpă curată.

Curățarea exterioară

- Curățați exteriorul congelatorului folosind un burete înmuiat în apă caldă cu săpun, apoi ștergeți cu o cârpă moale și uscată.
- Curățarea părții exterioare a circuitului frigorific (motocompresor, condensator, tubulatură de legătură) se va face cu o perie moale sau aspiratorul. În timpul acestei operații aveți grijă să nu deformați tubulatura sau să smulgeți cablajul.

Nu folosiți prafuri de curățat sau materiale abrazive !

- Odată terminată curățarea, puneți accesoriile la locul lor.

Înlocuirea becului interior

În cazul în care se arde becul, deconectați aparatul de la rețeaua electrică. Demontați plafoniera. Asigurați-vă că becul este înșurubat corect. Conectați aparatul. Dacă becul tot nu se aprinde, înlocuiți-l cu altul model E14-15W. Montați plafoniera. Becul (becurile) folosite în acest aparat nu sunt adecvate pentru iluminatul casnic. Scopul acestui bec este să ajute utilizatorul să plaseze alimente în frigider/congelator într-un mod sigur și confortabil. Lămpile utilizate în acest produs trebuie să reziste la condiții fizice extreme cum ar fi temperaturi sub -20°C.

Ghidul de căutare a defecțiunilor

În cazul în care aparatul dumneavoastră nu funcționează verificați dacă:

- Există o întrerupere de curent electric.
- Fișa cordonului de alimentare este introdusă bine în priza de curent.
- Siguranța este arsă.
- Termostatul este pe poziția **OFF**.

Temperaturile nu sunt suficient de scăzute (LED roșu aprins).

- Alimentele împiedică închiderea ușii.
- Aparatul nu a fost amplasat corect.
- Aparatul este instalat prea aproape de o sursă de căldură.
- Butonul termostatului nu se află pe poziția corectă.

Formarea excesivă de gheață

- Ușa nu a fost închisă în mod corect.

Iluminatul interior nu funcționează.

- Becul este ars.
- Întrerupătorul montat în interiorul ușii este defect.

Informații în legătură cu zgomotele și vibrațiile ce pot apărea în timpul funcționării aparatului

1. Zgomotul de funcționare se poate accentua în timpul funcționării.
 - Pentru menținerea temperaturilor la temperatura reglată, motocompresorul aparatului pornește periodic. Zgomotul produs de motocompresor devine mai puternic la pornirea acestuia iar la oprire se aude un clinchet.
 - Caracteristicile de performanță și funcționare ale aparatului se pot schimba în funcție de modificările de temperatură ale mediului ambiant. Aceste lucruri trebuie considerate ca ceva normal.
2. Zgomote care dau senzația de lichide care curg sau sunt pulverizate
 - Aceste zgomote sunt determinate de fluxul agentului frigorific în circuitul aparatului și sunt conforme cu principiul de funcționare ale aparatului.
3. Alte vibrații și zgomote.
 - Nivelul de zgomot și vibrații poate fi cauzat de tipul și aspectul podelei pe care este așezat aparatul. Asigurați-vă ca podeaua nu prezintă denivelări pronunțate sau poate ceda sub greutatea aparatului (este flexibilă).
 - O altă sursă de zgomot și vibrații sunt obiectele așezate pe aparat. Aceste obiecte trebuie îndepărtate de pe aparat.

Informații privind reciclarea deșeurilor de echipamente electrice și electronice (DEEE)

Conform prevederilor legislației privind gestionarea deșeurilor, este interzisă eliminarea deșeurilor de echipamente electrice și electronice (DEEE) alături de deșeurile municipale nesortate. Ele trebuie predate la punctele municipale de colectare, societățile autorizate de colectare/reciclare sau distribuitori (în cazul în care se achiziționează echipamente noi de același tip).

Autoritățile locale trebuie să asigure spațiile necesare pentru colectarea selectivă a deșeurilor precum și funcționalitatea acestora. Contactați societatea de salubritate sau compartimentul specializat din cadrul primăriei pentru informații detaliate. Deșeurile de echipamente electrice și electronice pot fi predate și distribuitorilor, la achiziționarea de echipamente noi de același tip (schimb 1 la 1).

Predarea, de către utilizatori, a deșeurilor de echipamente electrice și electronice, la punctele de colectare municipale, societățile autorizate de colectare/reciclare sau distribuitori (în cazul în care se achiziționează echipamente noi de același tip) facilitează re folosirea, reciclarea sau alte forme de valoificare a acestora.

Informații cu privire la punctele de colectare a deșeurilor de echipamente electrice și electronice, se găsesc pe site-ul Ministerului Mediului și Gospodăririi Apelor, la adresa: www.mmediu.ro.

Deșeurile de echipamente electrice și electronice pot conține substanțe periculoase care pot avea un impact negativ asupra mediului și sănătății umane în cazul în care DEEE nu sunt colectate selectiv și gestionate conform prevederilor legale.

Simbolul de mai jos (o pubeză cu roți barată cu două linii în formă de X), aplicat pe un echipament electric sau electronic, semnifică faptul ca acesta face obiectul unei colectări separate și nu poate fi eliminat împreună cu deșeurile municipale nesortate.



Blahopřejeme Vám k Vaší volbě!

Pultová mraznička, kterou jste si zakoupili, je jedním z výrobků řady BEKO představující harmonické spojení chladicí techniky a estetického vzhledu. Má nový atraktivní design a je zkonstruována podle evropských a státních norem, což zajišťuje její kvalitní provoz a bezpečnost. Použité chladivo R600a je přátelské k životnímu prostředí a není ozónovou vrstvou.

Pro používání mrazničky co nejlepším způsobem Vám doporučujeme, abyste si pečlivě přečetli informace v tomto uživatelském návodu.



Recyklace starého spotřebiče

Pokud nově zakoupeným spotřebičem nahrazujete starý spotřebič, je třeba zvážit několik aspektů.

Staré spotřebiče nejsou bezcenným odpadem. Při jejich likvidaci lze znovu získat důležité suroviny a přispět tak k zachování životního prostředí.

Zajistěte nepoužitelnost starého spotřebiče:

- odpojte spotřebič od sítě;
 - odstraňte (přestříhnete) přívodní šňůru;
 - odstraňte případné zámky na dveřích, aby nemohlo dojít k ohrožení života dětí hrajících si uvnitř spotřebiče v případě zablokování dveří.
- Mrazničky obsahují izolační materiály a chladiva vyžadující náležitou recyklaci.

 INFORMACE	
 <p>SUPPLIER'S NAME MODEL IDENTIFIER → (*)</p> <p>A A</p>	<p>Informace o modelu uložené v databázi výrobků se dají získat zadáním následující webové stránky a vyhledáním identifikátoru vašeho modelu (*), který je uveden na energetickém štítku.</p> <p>https://eprel.ec.europa.eu/</p>

Tento spotřebič by neměly používat osoby se sníženou fyzickou, sensorickou nebo mentální způsobilostí a nebo s nedostatečnými zkušenostmi a poznatky. Tyto osoby mohou spotřebič používat jen pod dohledem osoby zodpovědné za jejich bezpečnost, a nebo pokud je zodpovědná osoba poučila o správném používání spotřebiče.

Děti by měly být pod dozorem, aby si nehrály se spotřebičem.

Recyklace obalu

UPOZORNĚNÍ!

Nedovolte dětem, aby si hrály s obalem nebo jeho částí z důvodu nebezpečí udušení částmi vlnité lepenky nebo plastovou fólií.

Aby se k Vám spotřebič dostal v dobrém stavu, je chráněn vhodným obalem. Všechny obalové materiály jsou slučitelné s životním prostředím a recyklovatelné. Prosím, pomozte nám recyklovat obaly a chránit tak životní prostředí!

DŮLEŽITÉ!

Před uvedením spotřebiče do provozu si pečlivě přečtěte celý návod k použití.

Obsahuje důležité informace o nastavení, použití a údržbě spotřebiče.

Výrobce neponese jakoukoliv odpovědnost v případě nedodržení pokynů uvedených v tomto dokumentu. Uložte tento návod na bezpečném místě, aby byl snadno dostupný v případě potřeby. Může být také užitečný pro dalšího uživatele.

POZOR!

Spotřebič se musí používat pouze ke stanovenému účelu (domácí použití), ve vhodných prostorách, mimo dosah deště, vlhkosti nebo jiných klimatických podmínek.

Přepravní pokyny

Spotřebič je třeba přepravovat pokud možno pouze ve svislé poloze. Obal musí být během přepravy v perfektním stavu.

Je-li během transportu spotřebič ve vodorovné poloze (pouze dle značek na obalu), doporučujeme, aby byl spotřebič ponechán v klidu po dobu 4 ti hodin před uvedením do provozu, aby se ustálil chladicí okruh.

Nedodržení těchto pokynů může způsobit poruchu motorkompresoru a zrušení této záruky.

Upozornění a obecné rady

- Nezapojte spotřebič do zásuvky, pokud jste upozorovali závadu.
- Opravy může provádět pouze kvalifikovaný personál.
- V následujících situacích prosím odpojte spotřebič od sítě:
 - pokud spotřebič zcela odmrazujete;
 - pokud spotřebič čistíte.

Při odpojování přístroje tahejte za zástrčku, nikoliv za šňůru!

- Zajistěte minimální prostor mezi spotřebičem a zdí, ke které je umístěn.
- Nelezte na spotřebič.
- Nedovolte dětem, aby si hráli nebo se schovávali uvnitř spotřebiče.
- Nikdy nepoužívejte pro rozmrazování uvnitř mrazničky elektrické spotřebiče.
- Neumísťujte spotřebič v blízkosti tepelných spotřebičů, sporáků nebo jiných zdrojů tepla a ohně.
- Nenechávejte dvířka mrazničky otevřená déle, než je nutné pro vložení nebo vyjmutí potravin.
- Nenechávejte potraviny v nefunkčním spotřebiči.
- Nenechávejte uvnitř produkty obsahující hořlavé nebo výbušné plyny.
- Nevkládejte do mrazničky šumivé nápoje (džus, minerální vodu, šampaňské, atd.): láhev může explodovat! Nemrazte nápoje v plastových lahvích.
- Nejezte kostky ledu nebo zmrzlinu ihned po vyjmutí z mrazničky, protože mohou způsobit popáleniny mrazem.
- Nikdy se nedotýkejte studených kovových částí nebo zmrazených potravin mokřýma rukama, protože ruce mohou rychle přimrznout k velice studeným povrchům.
- Pro ochranu při skladování a přepravě je zařízení vybaveno rozpěrkami mezi dveřmi a skeletem (na přední a zadní straně). Tyto rozpěrky odstraňte před tím, než zařízení uvedete do provozu.
- Nadměrný nános ledu na rámu a na koších by měl být pravidelně odstraňován pomocí přiložené plastové škrabky. Nepoužívejte k odstraňování ledu žádné kovové předměty.

Přítomnost takového nánosu ledu může znemožnit správné zavření dveří.

- Nebudete-li mrazničku používat po dobu několika dnů, nedoporučujeme ji vypínat. Nebudete-li mrazničku používat delší dobu, postupujte prosím následovně:
 - vytáhněte přívodní šňůru;
 - vyprázdněte mrazničku;
 - odmrazte ji a vyčistěte;
 - nechejte dvířka otevřená, abyste zabránili tvorbě nepříjemného zápachu.
- V případě poškození napájecího kabelu je nutno jej nechat vyměnit u výrobce, jeho servisního zástupce či podobně kvalifikované osoby, aby se předešlo nebezpečí.
- Má-li spotřebič zámek, nechejte ho uzamčený a klíč uschovejte na bezpečném místě mimo dosah dětí. Pokud likvidujete spotřebič se zámkem, ujistěte se, že je nefunkční. Je to velice důležité, aby se zabránilo uvíznutí dětí uvnitř a případnému ohrožení jejich života.

Nastavení

Váš výrobek byl navržen k provozu při teplotě v rozpětí -15°C až $+43^{\circ}\text{C}$. Je-li teplota prostředí vyšší než $+43^{\circ}\text{C}$, může se teplota v mrazničce zvýšit.

Postavte spotřebič daleko od zdroje tepla a ohně. Umístění v teplé místnosti, u zdroje tepla (topidla, sporáky, trouby) a přímé vystavení slunečnímu svitu zvyšuje spotřebu energie a zkracuje životnost spotřebiče.

- Dodržujte prosím následující minimální vzdálenosti:
 - 100 cm od sporáků na uhlí nebo naftu;
 - 150 cm od elektrických a plynových sporáků.
 - Zajistěte volnou cirkulaci vzduchu kolem spotřebiče dodržáním vzdáleností uvedených v bodě 2.
- Namontujte na kondenzátor (na zadní stranu) přiložené distanční podložky (bod 3).
- Umístěte spotřebič na dokonale rovné, suché a dobře větrané místo.
- Namontujte dodané příslušenství.

Elektrické zapojení

Tento spotřebič je určen pro provoz v jednofázovém napětí 220-240V/50 Hz. Před zapojením spotřebiče do sítě se prosím ujistěte, že parametry sítě v domě (napětí, druh proudu, kmitočet) odpovídají provozním parametrům spotřebiče.

- Informace o napájecím napětí a příkonu jsou uvedeny na štítku na zadní straně mrazničky.
- Elektrická instalace musí odpovídat požadavkům zákona.
- **Uzemnění spotřebiče je povinné. Výrobce nepřebírá odpovědnost za škody způsobené osobám, zvířatům nebo zboží, které vzniknou při nedodržení stanovených podmínek.**
- Spotřebič je vybaven přívodní šňůrou se zástrčkou (evropský typ, označení 10/16A) s dvojitým zemnicím kontaktem z důvodu bezpečnosti. Nebude-li zástrčka stejného typu jako zásuvka, požádejte specializovaného elektrotechnika, aby ji vyměnil.
- Nepoužívejte prodlužovací šňůry nebo rozdvojky.

Vypnutí

Musí být umožněno vypnutí vytažením zástrčky ze zásuvky nebo pomocí dvoupólového síťového vypínače umístěného před zásuvkou.

Provoz

Před uvedením do provozu vyčistěte vnitřní prostor spotřebiče (viz kapitola „Čištění“). Po ukončení této operace připojte spotřebič k síti a nastavte knoflík termostatu do střední polohy. Zelená a červená dioda na signalizačním bloku musí svítit. Nechejte prázdný spotřebič pracovat asi dvě hodiny. Čerstvé potraviny se zmrazí minimálně po 20ti hodinách provozu.

Popis spotřebiče

(Obr. 1)

1. Držadlo dvířek
2. Dvířka
3. Kryt osvětlení
4. Košíky
5. Tácek
6. Zámek
7. Skříňka termostatu
8. Rozpěrka pro transport

Provoz mrazničky

Nastavení teploty

Teplota mrazničky se nastavuje knoflíkem termostatu (obr. 4), pozice „MAX“ znamená nejnižší teplotu.

Dosažené teploty se mohou lišit podle podmínek použití spotřebiče, například podle umístění spotřebiče, teploty prostředí, frekvence otevírání dvířek a objemu potravin v mrazničce. Podle těchto faktorů se bude měnit poloha knoflíku termostatu. Při teplotě prostředí okolo 32°C se termostat nastaví do střední polohy.

Signalizační systém se nachází na přední straně mrazničky (obr. 5).

Obsahuje:

1. Nastavovací knoflík termostatu – pro nastavení teploty uvnitř mrazničky
2. Zelenou diodu – ukazuje, že je spotřebič napájen elektrickou energií
3. Červenou diodu – porucha – svítí, je-li teplota v mrazničce příliš vysoká. Tato dioda svítí 15-45 minut po uvedení mrazničky do provozu, potom musí zhasnout. Pokud červená dioda svítí během provozu, znamená to, že došlo k závadě.
4. Oranžová LED - aktivovaná funkce rychlého mrazení - po nastavení tlačítka do pozice Supermrazení se oranžová kontrolka rozsvítí, čímž se potvrdí, že spotřebič přešel do režimu "rychlého mrazení"..Tento režim se automaticky ukončí po uplynutí 50 hodin, potom se spotřebič přepne do ekonomického režimu a oranžová kontrolka se vypne.

Tyto tři diody poskytují informace o režimu provozu mrazničky.

Uchovávání potravin

Mraznička je určena k dlouhodobému uchovávání mražených potravin a k mrazení čerstvých potravin.

Jedním z hlavních předpokladů úspěšného mrazení potravin je vhodný obal.

Obal musí splňovat tyto hlavní podmínky: musí být vzduchotěsný, inertní vůči baleným potravinám, odolný vůči nízkým teplotám, nepropouštět kapaliny, tuk, vodní páry, zápach, musí být omyvatelný.

Tyto podmínky splňují následující typy obalů: plastové nebo aluminiové fólie, plastové a aluminiové nádoby, voskované kartónové obaly nebo plastové obaly.

DŮLEŽITÉ!

- Pro mrazení čerstvých potravin používejte košíky ve spotřebiči.
- Nevkládejte do mrazničky velké množství potravin najednou. Kvalita potravin se nejlépe zachová, jsou-li co nejrychleji hluboce zmrazeny. Proto se nedoporučuje překračovat zmrazovací výkon spotřebiče uvedenou v oddíle „Produktový štítek“.
- Čerstvé potraviny nesmějí přijít do styku s již zmrazenými potravinami.
- Zakoupené mrazené potraviny můžete vložit do mrazničky bez nutnosti nastavovat termostat.
- Není-li doba spotřeby mrazených potravin uvedena na obalu, předpokládejte obecně maximální dobu 3 měsíců.
- Částečně rozmrazené potraviny nelze znovu zmrazit, je třeba je spotřebovat nebo uvařit a potom znovu zmrazit.
- Neuchovávejte v mrazničce šumivé nápoje.
- V případě výpadku proudu neotevírejte dvířka mrazničky. Zmrazené potraviny se nepoškodí, bude-li výpadek proudu kratší než 67 hodin.

Mrazení s funkcí Superfrost

Ovládání přepněte do pozice super mrazení. Kontrolka Superfrost se rozsvítí.

Počkejte 24 hodin.

Do mrazáku vložte čerstvé jídlo. Abyste dosáhli rychlého mrazení, jídlo musí být po uložení do mrazničky v kontaktu s vnitřními stěnami.

Zařízení Superfrost automaticky vypne super mrazení po uplynutí 50 hodin.

Důležité

Když přepnete kolečko do pozice Superfrost, kompresor se nemusí několik minut sepnout. Je tomu tak z důvodu integrovaného spínače, který je určen ke zvýšení životnosti chladničky.

Funkci Superfrost nesmíte zapnout:

- při vložení zmrazeného jídla do mrazničky,
- při mrazení zhruba 2 kg čerstvých potravin denně.

Odmrazování spotřebiče

- Doporučujeme odmrazovat mrazničku minimálně dvakrát za rok nebo v případě, že vrstva ledu dosáhne nadměrné tloušťky.
 - Tvorba ledu je normální jev.
 - Množství a rychlost tvorby ledu závisí na podmínkách prostředí a na frekvenci otevírání dvířek.
 - Doporučujeme odmrazit spotřebič v době, kdy je množství potravin v něm minimální.
 - Před odmrazováním nastavte knoflík termostatu do vyšší polohy, aby se potraviny uchovaly dlouho zmrazené.
- Odpojte spotřebič od sítě.
 - Vyjměte zmrazené potraviny, zabalte je do několika archů papíru a vložte do ledničky nebo uložte v chladnu.
- Vezměte separační panel a položte ho pod mrazničku ve směru odtokové trubky. Vyjměte zátku. Voda se bude shromažďovat na speciálním tácku (separačním panelu). Po rozpuštění ledu a vypuštění vody vytřete spotřebič hadříkem nebo houbou a důkladně osušte. Vraťte zátku zpět na místo (obr. 6) Pro rychlé tání nechejte dvířka otevřená.

Neodstraňujte led ostrými kovovými předměty.

Pro rozmrazování nepoužívejte vysoušeč vlasů ani jiné elektrické tepelné spotřebiče.

Vnitřní čištění

Před zahájením čištění odpojte spotřebič od sítě.

- Doporučujeme čistit spotřebič při odmrazování.
 - Omyjte vnitřek vlažnou vodou s neutrálním čisticím prostředkem. Nepoužívejte mýdlo, detergent, benzín nebo aceton, které mohou zanechat silný zápach.
 - Otřete vlhkou houbou a utřete suchou utěrkou.
- Při této činnosti nepoužívejte nadměrné množství vody. Při vniknutí do tepelné izolace spotřebiče by mohla způsobit nepříjemný zápach.

Nezapomeňte otřít čistou utěrkou také těsnění dvířek, především žebra měchové manžety.

Vnější čištění

- Očistěte povrch mrazničky houbou namočenou v teplé mýdlové vodě a otřete dosucha měkkou utěrkou.
 - Vnější části chladicího okruhu (motor-kompresor, kondenzátor, spojovací trubky) očistěte měkkým kartáčem nebo vysavačem. Při této operaci dávejte pozor, abyste nepoškodili trubky a neodpojili kabely.
- Nepoužívejte hrubé a drsné materiály!**
- Po provedení čištění vraťte příslušenství na své místo a zapojte spotřebič do sítě.

Výmena žiarovky vnútorného osvetlenia

Ak sa žiarovka vypáli, spotrebič odpojte od elektrickej siete, odmontujte kryt a skontrolujte, či je žiarovka dobre zaskrutkovaná. Spotrebič zapojte do elektrickej siete. Ak žiarovka stále nefunguje, vymeňte ju za žiarovku s rovnakými parametrami E14-15W. Kryt namontujte na svoje miesto.

Lampa (y) použité v tomto prístroji nejsou vhodné pro osvětlení místnosti domácnosti. Zamýšlený účel tohoto svítidla je pomoci uživateli umístit potraviny do chladničky / mrazničky bezpečně a pohodlně.

Žárovky použité v tomto spotřebiči musí vydržet extrémní fyzické podmínky, např. teploty pod -20°C.

Odstraňování závad

Spotřebič nefunguje.

- Výpadek proudu.
- Zástrčka přívodní šňůry není správně zasunuta do zásuvky.
- Spálená pojistka.
- Termostat je v poloze „OFF”.

Teplota není dostatečně nízká (svítí červená dioda).

- Potraviny zabraňují uzavření dvířek.
- Spotřebič není správně umístěn.
- Spotřebič je umístěn příliš blízko tepelného zdroje.
- Knoflík termostatu není ve správné poloze.

Nadměrná tvorba ledu

- Dvířka nejsou správně uzavřena.

Závadou není

- praskání vycházející ze spotřebiče, způsobené cirkulací chladiva v systému.

Vnútorné osvetlenie nefunguje

- Žiarovka je vypálená. Spotrebič odpojte od elektrickej siete, vymontujte žiarovku a nahradte ju novou.

Hluk při provozu

Pro udržení teploty na nastavené hodnotě se periodicky zapíná kompresor.

Hluk, který je při tom slyšet, je zcela normální. Utichne, jakmile spotřebič dosáhne provozní teploty.

Kompresor vytváří bzučivý hluk. Při zapnutí kompresoru může hluk zesílit.

Bublavé zvuky způsobené chladivem cirkulujícím v trubkách spotřebiče jsou také normální provozní hluk.

Upozornění!

Nikdy se sami nepokoušejte opravit spotřebič nebo jeho elektrické součásti. Opravy provedené nepovolanými osobami mohou být pro uživatele nebezpečné a mohou mít za následek zrušení záruky.



Symbol  na výrobku nebo na obalu upozorňuje na skutečnost, že spotřebič nepatří do běžného domácího odpadu. Místo toho je třeba jej odevzdat do speciální sběrné odpadů na recyklování elektrických a elektronických zařízení. Vaší podporou správné likvidace pomáháte zabránit potenciálně negativním vlivům na životní prostředí a lidské zdraví, které by jinak nesprávná likvidace výrobku mohla způsobit. Další informace a recyklování tohoto spotřebiče získáte na místním úřadě, ve sběrně odpadů nebo u prodejce, kde jste spotřebič zakoupili.

Gratulujeme vám k vášmu výberu!

Mraziaci box, ktorý ste si zakúpili, je jeden zo škály produktov firmy BEKO a reprezentuje harmonické spojenie medzi technikou chladenia a estetickým vzhľadom. Má nový a atraktívny dizajn a je vyrobený v súlade s európskymi normami a národnými štandardmi, ktoré garantujú jeho funkčnosť a bezpečnosť. Rovnako, používaná mraziaca zmes R 600a je ekologická a neovplyvňuje ozónovú vrstvu. Aby ste svoj mraziaci box používali čo najlepšie, odporúčame vám, aby ste si pozorne prečítali informácie v tomto návode.

Rada pre recyklovanie starého zariadenia

Ak ste kúpili nové zariadenie, je potrebné, aby ste to staré správne recyklovali, musíte si preto zvážiť niekoľko skutočností. Staré zariadenia nie sú len bezcenný odpad. V súlade s princípmi ochrany životného prostredia ich zlikvidujte tak, aby sa dôležité recyklovateľné materiály recyklovali.

Znehodnoťte svoje staré zariadenie :

- odpojte zariadenie zo siete;
- odrežte elektrický kábel (odstrihnite ho);
- poškodte prípadné zámky na dverách, aby ste zabránili uviaznutiu detí vo vnútri počas hry, a aby ste neohrozovali ich životy.

Chladiace spotrebiče obsahujú izolačné materiály a chladiace prostriedky, ktoré vyžadujú správne recyklovanie.

Originálne náhradné súčiastky budú dodávané po dobu 10 rokov od kúpy výrobku.



INFORMÁCIE

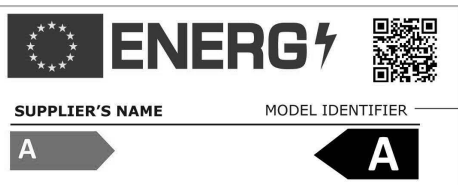

Informácie o modeli uložené v databáze výrobkov sa dajú získať zadaním nasledujúcej webovej stránky a vyhľadáním identifikátora vášho modelu (*), ktorý je uvedený na energetickom štítku.

<https://eprel.ec.europa.eu/>

Tento spotrebič by nemali používať osoby so zníženou fyzickou, senzoricou alebo mentálnou spôsobilosťou alebo s nedostatočnými skúsenosťami a poznatkami. Tieto osoby môžu spotrebič používať len pod dohľadom osoby zodpovednej za ich bezpečnosť, alebo ak ich zodpovedná osoba poučila o správnom používaní spotrebiča.

Deti by mali byť pod dozorom, aby sa nehrali so spotrebičom.

Recyklovanie balenia

VÝSTRAHA!

Zabráňte deťom, aby sa hrali s obalom, alebo s jeho časťami. Hrozí nebezpečenstvo udusenia časťami vlnitej lepenky a plastickou fóliou.

Aby sa k vám výrobok dostal v čo najlepšom stave, zariadenie je ochránené príslušným balením. Všetky tieto materiály sú v súlade s ochranou životného prostredia a sú recyklovateľné. Pomôžte nám recyklovať a tým aj chrániť životné prostredie.

DÔLEŽITÉ!

Predtým, ako uvediete zariadenie do prevádzky, pozorne si prečítajte celý návod na použitie. Obsahuje dôležité informácie týkajúce sa nastavenia, použitia a manipulácie so zariadením. Výrobca nenesie žiadnu zodpovednosť, pokiaľ sa nedodržia nejaké informácie z tohto dokumentu. Uchovajte tento manuál na bezpečnom mieste, aby ste ho mali kedykoľvek po ruke v prípade potreby. Tieto informácie môžu byť samozrejme neskôr využité aj iným používateľom.

POZOR!

Toto zariadenie sa môže používať len na určený účel, (domáce použitie), na vhodnom mieste, mimo dažďa, vlhka alebo iných prírodných podmienok.

Pokyny pre prepravu

Zariadenie sa môže prevážať kedykoľvek, ale vždy len vo vertikálnej polohe. Balenie musí byť počas transportu vo výbornom stave. Ak sa počas transportu dostane zariadenie do horizontálnej polohy (len ako je to na známke na balení), odporúčame, aby bolo pred samotným uvedením do prevádzky zariadenie ponechané na 4 hodiny bez činnosti, aby sa ustálil mraziaci obeh.

Nerešpektovanie tohto nariadenia môže spôsobiť zlyhanie motorového kompresoru a následné zrušenie záruky.

Varovania a všeobecné rady

- Nezapájajte zariadenie, ak ste objavili nejakú chybu.
- Opravy smie vykonávať len kvalifikovaný technik.
- Ak sa vyskytnú nasledujúce situácie, vypojte prosím zariadenie zo siete:
 - ak zariadenie kompletne odmrazujete;
 - ak zariadenie čistíte.

Pre vypojenie zariadenia zo siete, potiahnite za hlavicu, nie za kábel!

- Dodržte minimálnu požadovanú vzdialenosť medzi zariadením a stenou, pri ktorej zariadenie je.
 - Nestúpajte na zariadenie.
 - Zabráňte deťom hrať sa, alebo skrývať sa v zariadení.
 - Nikdy nepoužívajte elektrické zariadenie na odmrazovanie vo vnútri zariadenia.
 - Nepoužívajte zariadenie v blízkosti tepelných zdrojov, varičov, alebo iných zdrojov tepla a ohňa.
 - Nenechávajte dvere mraziaceho boxu otvorené viac, ako je to potrebné na vloženie alebo vybratie jedla.
 - Nenechávajte v mraziacom boxe jedlo, pokiaľ je spotrebič mimo prevádzky.
 - Neponechávajte vo vnútri produkty obsahujúce horľavé alebo výbušné plyny.
 - Neponechávajte vo vnútri šumivé nápoje (malinovky, minerálne vody, šampanské, atď.): fľaša by mohla vybuchnúť! Nezamrazujte nápoje v plastových fľašiach.
 - Nejedzte ľad ani zmrzlinu hneď po tom, ako ju vyberiete z boxu, pretože by mohli spôsobiť „popáleniny“.
- Nikdy sa nedotýkajte studených kovových častí alebo zamrazeného jedla, pretože vaše ruky môžu rýchlo primrznúť na veľmi studenom povrchu.
- Zariadenie je z dôvodu jeho ochrany počas skladovania a prepravy vybavené oddeľovačmi dverí a skrine (na prednej a zadnej strane). Tieto oddeľovače odstráňte pred uvedením zariadenia do prevádzky.
 - Nadmernú vrstvu ľadu na ráme zásuvkách by ste mali pravidelne odstraňovať dodanou plastovou škrabkou. Na odstránenie ľadu nepoužívajte žiadne kovové časti.

Prítomnosť nahromadeného ľadu znemožňuje správne zatváranie dverí.

- Ak zariadenie niekoľko dní nepoužívate, nie je potrebné, aby ste ho vypínali. Ak ho však nepoužívate dlhší čas, riadte sa podľa nasledovných informácií:

- vypojte zariadenie;
- vyprázdňte zariadenie;
- odmrázte a vyčistite ho;
- nechajte dvere otvorené, aby ste zabránili vytváraniu nepríjemného zápachu.

- Ak je sieťový kábel poškodený, je potrebné, aby ho vymenil výrobca, servisný agent alebo podobne kvalifikovaná osoba, vyhnite sa tak možnému nebezpečenstvu.

- Ak je váš spotrebič vybavený zámkom, nechajte ju zamknutú a kľúče uschovajte na bezpečnom mieste mimo dosahu detí. Pri likvidácii spotrebiča so zámkom ho poškodte tak, aby bol nefunkčný. Vyhnite sa tak ohrozenia života detí, ktoré pri hraní môžu uviaznuť vo vyradenom spotrebiči.

Nastavenie

Váš produkt bol navrhnutý na prevádzku pri okolitej teplote v rozsahu -15°C až $+43^{\circ}\text{C}$. Ak je okolitá teplota viac ako $+43^{\circ}\text{C}$, teplota vo vnútri môže stúpnuť. Umiestnite zariadenie niekam mimo zdrojov tepla a ohňa.

Umiestnenie zariadenia do teplej miestnosti, na priame slnečné svetlo alebo ku zdrojom tepla (radiátor, sporák, rúra) spôsobia zvýšenie spotreby energie a skrátenie životnosti zariadenia.

- Dodržujte prosím aspoň tieto minimálne vzdialenosti::
 - 100 cm od sporákov, ktoré pracujú na uhlie alebo olej;
 - 150 cm od elektrických a plynových sporákov.
- Uistite sa, že je zaručená správna cirkulácia vzduchu okolo zariadenia tak, že dodržíte predpisy v bode 2.

Na kondenzátore (na zadnej strane) namontujte dodané rozpery. (bod 3).

- Umiestnite zariadenie na rovnom, suchom a dobre vetranom mieste.

Zmontujte dodané príslušenstvo.

Zapojenie do siete

Zariadenie je určené na zapojenie do elektrickej siete s jednofázovým prúdom 220-240V/50 Hz. Pred zapojením zariadenia sa uistite, že parametre siete vo vašom dome (napätie, bežný typ, frekvencia) zodpovedajú parametrom fungovania zariadenia.

- Informácie týkajúce sa napätia a príkonu sú uvedené na etikete vzadu dole na pravej strane.

- Zapojenie do siete musí byť v súlade so zákonnými požiadavkami a predpismi.

- **Uzemnenie zariadenia je povinné.**

Výrobca nenesie žiadnu zodpovednosť za zranenie osôb, zvierat alebo tovarov, ktoré môžu nastať z chybného alebo nesprávneho plnenia uvedených podmienok.

- Zariadenie je vybavené elektrickou šnúrou a zástrčkou (európsky typ, značka 10/16A) pre dvojité uzemnenie – pre bezpečnosť. Ak elektrická zásuvka nie je totožná s typom zástrčky, požiadajte špecializovaného elektrikára o výmenu.

- Nepoužívajte predlžovacie káble alebo členité adaptéry (rozdvojky).

Vypínanie

Vypínanie musí byť umožnené tak, že sa vytiahne zástrčka zo zásuvky, alebo tak, že sa vypne dvojpólový vypínač pred zásuvkou.

Fungovanie

Pred samotným uvedením do prevádzky, vyčistite vnútro zariadenia (pozrite kapitolu „Čistenie“).

Po dokončení čistenia, zapojte zariadenie a nastavte gombík termostatu na strednú pozíciu. Zelené a červené LED diódy na kontrolnom paneli musia svietiť.

Nechajte zariadenie pracovať asi na 2 hodiny bez toho, aby ste do vnútra umiestnili jedlo. Mrazenie čerstvého jedla je možné po 20 hodinách fungovania.

Opis zariadenia

(obr. 1)

1. rukoväť veka
2. veko
3. kryt osvetlenia
4. koše
5. miska
6. zámok
7. termostat
8. rozpera

Používanie

Nastavenie teploty

Teplota sa nastavuje gombíkmi na termostate (obr. 4), poloha „MAX“ je najnižšia teplota.

Dosiahnuté teploty sa môžu meniť podľa podmienok použitia zariadenia, ako: umiestnenie zariadenia, okolitá teplota, časté otváranie dvier, miera plnenia mraziaceho boxu jedlom.

Poloha gombíka na termostate sa pri týchto podmienkach zmení.

Pri normálnej okolitej teplote pribl. 32°C, sa termostat nastaví na strednú polohu.

Signalizačná jednotka je umiestnená na prednej strane mraziaceho boxu (bod 5).

Obsahuje:

1. Gombík nastavenia termostatu – vnútorná teplota je nastavená.
 2. zelenú LED diódu – zobrazuje, že zariadenie je pripojené do siete.
 3. červenú LED diódu - poruchová kontrolka, ktorá sa rozsvieti, ak je teplota v mraziacom boxe príliš vysoká. Kontrolka bude svietiť 15-45 minút po zapojení zariadenia, potom sa musí vypnúť. Ak kontrolka svieti aj počas fungovania, znamená to, že sa vyskytla chyba.
 4. Oranžový indikátor LED – funkcia rýchleho mrazenia aktivovaná – po nastavení voliča do polohy Superfreeze sa rozsvieti oranžový indikátor, ktorý signalizuje, že spotrebič vstúpil do režimu „rýchleho mrazenia“. Spotrebič tento režim automaticky opustí po 50 hodinách a vráti sa do ekonomického režimu. Oranžový indikátor zhasne.
- Tieto tri LED diódy: zelená, červená a žltá zobrazujú režim prevádzky mrazničky.

Rada pre uchovanie jedla

Mraziaci box slúži na uchovanie zmrazeného jedla na dlhý čas, ako aj na samotné zamrazovanie jedla.

Jeden z najdôležitejších prvkov úspešného mrazenia je balenie.

Hlavná podmienka, ktorú musí balenie spĺňať je nasledovné: musí byť bez vzduchu, musí byť stabilné voči balenému jedlu, musí byť odolné nízkym teplotám, musí byť odolné tekutinám, tuku, vodným výparom, zápachom a musí sa dať umývať.

Tieto podmienky sú naplnené nasledovnými typmi balení: plastové alebo hliníkové fólie, plastové alebo hliníkové nádoby, voskované kartónové poháre alebo plastové poháre.

DÔLEŽITÉ!

- Pre mrazenie čerstvého jedla použite dodávaný kôš.
- Nevkladajte do mraziaceho boxu naraz veľké množstvo jedla. Kvalita jedla sa najlepšie zachová, ak je hlboko zamrazené čo najskôr. Toto je prečo sa odporúča neprekročiť kapacitu mraziaceho boxu tak, ako je to uvedené v „Produktový list“.
- Čerstvé jedlo nesmie prísť do kontaktu s už zamrazeným jedlom.
- Zamrazené jedlo, ktoré ste kúpili, môže byť umiestnené do mraziaceho boxu, bez toho, aby ste nastavili termostat.
- Čas uchovania zamrznutého jedla môžete sledovať na dverách mraziaceho boxu, ak nie sú údaje uvedené na obale, dodržujte dĺžku mrazenia max. 3 mesiace, odporúčame to ako všeobecné pravidlo.
- Jedlo, dokonca aj keď iba čiastočne rozmrazené, nemôže byť opätovne zamrazené. Musí byť okamžite skonzumované, alebo uvarené a potom zamrazené.
- Šumivé nápoje sa nesmú uchovávať v mraziacom boxe.
- V prípade výpadku elektrickej energie, neotvárajte dvere zariadenia. Zamrznuté jedlo vydrží až do 67 hodín.

Mrazenie s funkciou Superfrost

- Volič uvedte do polohy „Superfrost“.
- Rozsvieti sa indikátor funkcie Superfrost.
- Počkajte 24 hodín.
- Do mrazničky umiestnite čerstvé potraviny. Na dosiahnutie rýchleho zmrazenia by sa potraviny pri umiestnení do mrazničky mali dotýkať vnútorných stien.
- Mechanizmus Superfrost automaticky vypne funkciu rýchleho mrazenia po 50 hodinách.

Dôležité upozornenie

Keď volič uvediete do polohy Superfrost, kompresor sa nemusí zapnúť po dobu niekoľkých minút. Je to spôsobené prítomnosťou spínača oneskoreného nárastu, ktorý má za úlohu predĺžiť životnosť chladiacej jednotky.

Funkciu Superfrost by ste nemali zapínať:

- pri umiestňovaní mrazených potravín do mrazničky,
- pri dennom mrazení čerstvých potravín s hmotnosťou nepresahujúcou 2 kg.

Odmrazenie zariadenia

- Odporúčame vám, aby ste zariadenie odmrazovali aspoň dvakrát do roka, alebo ak sa zväčší hrúbka ľadu.
- Tvorba ľadu je bežná záležitosť.
- Množstvo a rýchlosť ľadu závisí na vnútorných podmienkach a otváraní veka.
- Odporúčame vám, aby ste zariadenie rozmrazovali, keď je množstvo zamrazeného jedla najnižšie.
- Pred samotným rozmrazovaním, nastavte gombík termostatu na vyššiu polohu, aby bolo jedlo vo väčšom chlade.
- Vypojte zariadenie zo siete.
- Vyberte zamrazené jedlo zabaľte ho do niekoľkých vrstiev papiera a umiestnite ho na chladné miesto.

Čistenie zariadenia

Vyberte oddeľovací panel a umiestnite ho pod mrazničku v smere odkvapkávacej trubičky. Vyberte zadržiavaciu zátku. Odmrazená voda sa zachytí v špeciálnej miske (oddeľovací panel). Po odmrazení námrazy a odtečení vody spotrebič vytrite handričkou alebo špongiou a vytrite dosucha. Oddeľovací panel umiestnite na svoje miesto (obr. 6)

- Nechajte dvere otvorené pre rýchle rozmrazenie.

Nepoužívajte ostré kovové predmety na odstraňovanie ľadu.

Pri odmrazovaní nepoužívajte sušiče na vlasy, ani iné elektrické ohrievače.

Vnútorne čistenie

Pred začatím čistenia, odpojte zariadenie zo siete.

- Odporúča sa, aby ste zariadenie čistili po odmrazovaní.
- Umyte vnútro vlažnou vodou s trochou neutrálneho saponátu. Nepoužívajte mydlo, saponát, benzín alebo acetón, ktoré by mohli zanechať silný zápach.
- Pretrite vlhkou špongiou a osušte s jemnou handričkou.

Počas tejto operácie, zabráňte vniknutiu vody do termálnej izolácie zariadenia, ktoré by spôsobilo nepríjemný zápach. Nezabudnite tiež očistiť tesnenie na dverách, hlavne spodné rebrá čistou handričkou.

Vonkajšie čistenie

- Očistite vonkajšok mraziaceho boxu špongiou namočenou v teplej mydlovej vode, pretrite jemnou handričkou a osušte.
- Čistenie vonkajšej časti chladiaceho obehu (kompresoru, kondenzátora, spájacích trubiiek) treba robiť jemnou kefkou alebo vysávačom. Počas tejto operácie dávajte pozor, aby ste neskřivili trúbky, alebo neodpojili káble.

Nepoužívajte brúsne a drsné materiály!

- Po dokončení čistenia, umiestnite príslušenstvo na svoje miesto a zapojte zariadenie.

Príručka odstraňovania porúch**Zariadenie nefunguje.**

- Výpadok elektrickej energie.
- Zástrčka elektrickej šnúry nie je dobre zapojená do zásuvky.
- Vyhorela poistka.
- Termostat je v polohe „OFF” .

Teploty nie sú dostatočne nízke (svieti červená LED dióda).

- Jedlo zabraňuje správne zatvoreniu dverí.
- Zariadenie nebolo správne umiestnené.
- Zariadenie je umiestnené príliš blízko k zdroju tepla.
- Gombík termostatu nie je v správnej polohe.

Veľké množstvo námrazy

- Dvere neboli správne zatvorené.

Vnútorne osvetlenie nefunguje

- Žiarovka je vypálená. Spotrebič odpojte od elektrickej siete, vymontujte žiarovku a nahraďte ju novou.

Nasledujúce javy nie sú poruchy

- Možné kývanie a praskanie vychádzajúce z produktu cirkulácie chladiacej zmesi v systéme.

Zvuky počas prevádzky

V záujme udržiavania nastavenej teploty sa kompresor pravidelne spúšťa.

Zvuky, ktoré sprevádzajú činnosť kompresora sú normálne. Zvuky sa stratia po dosiahnutí nastavenej prevádzkovej teploty.

Bzučivý zvuk vydáva kompresor. Pri štarte je zvuk silnejší.

Bublanie a čľapkanie pochádza z pretekania chladiča cez trubice spotrebiča, ide o bežné prevádzkové zvuky.

Výstraha !

Nikdy sa nepokúšajte sami opravovať zariadenie, alebo jeho elektrické komponenty. Hocijaký zásah vykonaný neoprávnenou osobou je nebezpečný pre ďalšie používanie a môže spôsobiť zánik záruky.

Výmena lampy osvetlenia

Lampa(y) použité v tomto prístroji nie sú vhodné pre osvetlenie miestnosti domácnosti.

Zamýšľaný účel tohto svietidla je pomôcť užívateľovi umiestniť potraviny do chladničky/mrazničky bezpečne a pohodlne. Žiarovky použité v tomto spotrebiči musia vydržať extrémne fyzické podmienky, napr. teploty pod -20° C.



Symbol  na výrobku alebo na balení označuje, že s týmto výrobkom sa nesmie manipulovať ako s odpadom z domácnosti. Namiesto toho by ste ho mali odovzdať na príslušnom zbernom mieste, kde sa zabezpečuje recyklácia elektrických a elektronických zariadení. Zabezpečením správnej likvidácie tohto výrobku pomôžete zabrániť potenciálne nebezpečným negatívnym následkom na životné prostredie a zdravie ľudí, ktoré by inak mohla spôsobiť nevhodná likvidácia tohto výrobku. Ak chcete získať podrobnejšie informácie o recyklácii tohto výrobku, obráťte sa na miestny mestský úrad, na spoločnosť, ktorá sa zaoberá likvidáciou odpadu z domácností, alebo na predajňu, v ktorej ste výrobok kúpili.

Gratulálunk a választásához

Az Ön által megvásárolt hűtőláda a **BEKO** termékcsalád tagja és harmonikusan ötvözi a hűtési technológiát az esztétikus kinézettel. Új, vonzó kialakítással rendelkezik valamint az európai és nemzeti előírások szerint készült, amely garancia a megfelelő működésre és a biztonságosságra. Ugyanakkor a használt hűtőközeg, az R600a környezetbarát és nincs káros hatással az ózonrétegre.

Tanácsok a régi készülék hasznosításához





Ha az újonnan megvásárolt készülék egy régi készülék helyére kerül, néhány szempontot figyelembe kell venni.

A régi készülék nem értéktelen szemét. A megsemmisítése, a környezet megóvásával együtt, segíti a fontos alapanyagok újrahasznosítását.

A régi készülék használhatatlanná tétele:

- Húzza ki a készüléket az elektromos hálózathoz.
- Távolítsa el a hálózati vezeték (vágja el).
- Távolítsa el az ajtón lévő zárat, hogy elkerülje a gyermekek bezáródását és mások életének veszélyeztetését.

A hűtőgépek szigetelőanyagot és hűtőközeget tartalmaznak, amelyek megfelelő újrahasznosítást igényelnek.

 INFORMÁCIÓ	
	
<small>SUPPLIER'S NAME</small> 	<small>MODEL IDENTIFIER</small> 
(*)	
<p>A termékadatbázisban tárolt modellinformációkat elérheti a következő weboldalra belépéssel és az energiacímkén található modell azonosítójának (*) megkeresésével.</p> <p>https://eprel.ec.europa.eu/</p>	

Ennek a készüléknek a használata, csökkentett szellemi és fizikai képességekkel rendelkezők számára csak felügyelet mellett tanácsos.

A készülék a gyerekek számára veszélyes, ezért, csak felügyelet mellett használhatják.

A készülék nem játékszer.

Gratulálunk a választásához

Vigyázat!

Ne engedje, hogy a gyermekek játszanak a csomagolással vagy a csomagolás darabjaival.

Fulladás veszélye áll fenn a hullámpapír és a műanyag zacskók miatt.

Azért, hogy a készüléket jó állapotban kapja meg, a készüléket megfelelő csomagolással védjük. A csomagolás minden eleme környezetbarát és újrahasznosítható. Kérjük segítse a környezet megóvását a csomagolóanyag újrahasznosításával.

Fontos!

A készülék használatba vétele előtt figyelmesen olvassa át a teljes használati útmutatót. Ezek fontos információkat tartalmaznak a készülék beállításával és karbantartásával kapcsolatban.

A gyártó nem vállal semmilyen felelősséget, ha a használati útmutatóban található információk nem kerülnek betartásra. A használati útmutatót őrizze meg, olyan helyen, ahonnan bármikor elő tudja venni, ha szüksége van rá.

Más felhasználóknak is jól jöhet.

Figyelem!

A készüléket csak arra szabad használni, amire tervezték (háztartásban), a megfelelő helyen, esőtől, nedvességtől és egyéb környezeti ártalmaktól távol.

Szállítási előírások

A készüléket lehetőség szerint függőleges helyzetben kell szállítani. A csomagolás szállítás közben tökéletes állapotban legyen. Ha szállítás közben a készüléket vízszintes helyzetbe tette (csak a csomagoláson feltüntetett jelzés szerint), javasoljuk, hogy használatba vétele előtt a készüléket hagyja 4 órán át pihenni, hogy a hűtőkör leülepedjen.

Ezen előírások benemtartása a motorkompresszor tönkremeneteléhez vezethet és a garancia érvényét veszti.

Figyelmeztetések és általános tanácsok

- Ne csatlakoztassa a készüléket az elektromos hálózathoz, ha hibát észlel rajta.
- A javítást kizárólag szakszerviz végezheti.
- Az alábbi esetekben kérjük, hogy húzza ki a csatlakozót a hálózati aljzathól:
 - Ha a készüléket teljesen leolvasztja.
 - Ha a készüléket tisztítja.

A hálózathoz ne a vezetéknél, hanem a csatlakozónál fogva húzza ki a vezetéket!

- Biztosítsa a fal és a készülék között a minimális távolságot.
- Ne másszon fel a készülékre.
- Ne engedje, hogy a gyermekek a készülékben játszanak vagy oda bújjanak el.
- Soha ne használjon elektromos készülékeket a fagyasztóban a készülék leolvasztásának elősegítésére.
- Ne használja a készüléket fűtőtestek, tűzhelyek vagy egyéb hőforrások közelében.
- Ne hagyja a fagyasztó fedelét a szükségesnél hosszabb időre nyitva.
- Ne hagyja az ételt a készülékben, ha nem működik.
- Ne tartson a fagyasztóban gyúlékony vagy robbanásveszélyes anyagokat.
- Ne tartson a készülékben szénsavas italokat, mert a flakon felrobbanhat! Ne fagyasszon italokat műanyag flakonban.
- Ne egyen jégkrémet vagy jégkockát rögtön azután, hogy kivette a fagyasztóból, mert fagyási sérülést okozhat.
- Ne érjen a hideg fém részekhez vagy a fagyott ételhez nedves kézzel, mert a keze gyorsan odafagyhat a nagyon hideg felülethez.
- A készülékbe a szállítás és raktározás közbeni védelem érdekében merevítőket helyeztek be az ajtó és a tároló rész közé (az első és hátsó oldalra). Ezeket a merevítőket a készülék üzembehelyezése előtt el kell távolítani.
- A rácsra és kosarakra lerakódott jeget rendszeresen el kell távolítani a mellékelt műanyag kaparóval. Ne használjon fémtárgyakat a jég eltávolításához. Ez a jéglerakódás megakadályozza az ajtók megfelelő záródását.

- Ha a készüléket pár napig nem használja, nem javasoljuk, hogy kikapcsolja. Ha hosszabb ideig nem fogja használni, kérjük az alábbiak szerint járjon el:
 - Húzza ki a készüléket a hálózathoz.
 - Ürítse ki a fagyasztót.
 - Olvassza le és tisztítsa ki.
 - Hagyja a fedelét nyitva a kellemetlen szagok kialakulásának megelőzése érdekében.
- Ha az áramellátó zsinór megsérült, annak kicserélését a gyártóval, a gyártó szervizelőjével vagy hasonló képzett szakemberrel kell elvégeztetni a veszély elkerülése érdekében.
- Ha a készüléken van zár, zárja be és a kulcsot biztos helyen tárolja, gyermekek által elérhetetlen helyen. Ha zárral rendelkező készüléket készül kidobni, a zárat tegye használhatatlanná. Ez azért nagyon fontos, mert így a gyermekek nem tudnak bennragadni.

Beüzemelés

A terméket -15°C és $+43^{\circ}\text{C}$ közötti környezeti hőmérsékleten való használatra tervezték. Ha a környezeti hőmérséklet $+43^{\circ}\text{C}$ fölött van, a készülék belsejében a hőmérséklet növekedhet.

A készüléket hőforrástól messze helyezze üzembe.

Meleg szobában vagy hőforrások közvetlen közelében üzemeltetve illetve közvetlen napfénynek kitéve az energiafogyasztás növekszik és a termék élettartama csökken.

- Kérjük, vegye figyelembe az alábbi minimális távolságokat:
 - Szén vagy olajtűzhelyektől 100 cm.
 - Elektromos vagy gáztűzhelyektől 150 cm.
- Biztosítsa a készülék körüli szabad légáramlást a 2. ábra szerinti távolságok betartásával.
- A párologtatókra szerelje rá a készülékhez kapott távtartókat (3. ábra).
- A készüléket tökéletesen egyenletes, száraz és jól szellőző helyre tegye.
- Szerelje fel a készülékhez kapott tartozékokat.

Elektromos csatlakozás

A készülék egyfázisú, 220-240V/ 50Hz hálózati áramról működtethető. A készülék elektromos hálózathoz történő csatlakoztatása előtt győződjön meg róla, hogy az elektromos rendszer (feszültség, áram típusa, frekvencia) megfelel a készüléken feltüntetett feszültségeknek.

- A hálózati feszültség és a teljesítmény fel van tüntetve a készülék adatlapján a fagyasztó belsejében.
- Az elektromos hálózatnak meg kell felelnie a hatósági előírásoknak.
- **A készüléket földelni kötelező. A gyártó nem vállal felelősséget személyek vagy állatok sérüléséért vagy anyagi kárért, amelyek a meghatározott feltételek betartásának elmulasztása miatt következnek be.**
- A készülék kettős földelő érintkezővel rendelkező hálózati vezetékkel és csatlakozóval (európai típus, 10/16A jelöléssel) rendelkezik. Ha a hálózati aljzat nem illeszkedik a csatlakozóhoz, kérjen meg egy villanyszerelőt, hogy cserélje ki az aljzatot.
- Ne használjon hosszabbító vezetéket vagy elosztót.

Kikapcsolás

A készüléket úgy lehet kikapcsolni, hogy kihúzza az elektromos hálózati aljzatból vagy az aljzat előtt található kétállású kapcsolót lekapcsolja.

Használat

Mielőtt a készüléket üzembe helyezi, tisztítsa ki a készülék belsejét (lásd. „Tisztítás” fejezet).

Ezután csatlakoztassa a készüléket az elektromos hálózathoz és állítsa a hőfokszabályzót középső állásba. A zöld és a piros LEDeknek fel kell kapcsolódnium.

Legalább 2 órán keresztül hagyja bekapcsolva a készüléket, mielőtt ételt tesz bele. Friss ételek fagyasztása kb. 20 perc működés után lehetséges.

A készülék leírása

1. ábra

1. Fedél fogantyú
2. Fedél
3. Lámpa bura
4. Kosár
5. Osztás
6. Zár ház
7. Termosztát doboz
8. Szállítási távtartó

A fagyasztó működése

Hőmérséklet beállítás

A fagyasztó hőmérsékletét a termosztátra erősített gomb elforgatásával lehet beállítani (4. ábra). A „MAX” a legalacsonyabb hőmérsékletet jelenti.

Az elért hőmérséklet a használati feltételektől függ: a készülék helye, a környezeti hőmérséklet, az ajtónyitás gyakorisága, a benne tárolt étel mennyisége. A termosztát kapcsoló helyzetét ezek alapján változtassa. Normál esetben, 32°C környezeti hőmérséklet esetén a termosztátot középállásba kell állítani.

A jelzőrendszer a fagyasztó elején található (5. ábra).

Az alábbiakat tartalmazza:

1. Termosztát szabályzó gomb – a belső hőmérsékletet állítja.
2. Zöld LED – mutatja, hogy a készülék kap elektromos áramot.
3. Piros LED – kár – mutatja, ha a fagyasztóban a hőmérséklet nagyon magas. A LED bekapcsolás után 15-45 percig világít, majd el kell aludnia. Ha a LED továbbra is világít, az hibát jelez.
4. Narancssárga LED – gyorsfagyasztás funkció aktiválva – a gombot Superfreeze (szuperfagyasztás) állásba helyezve, a narancssárga LED kigyullad és jelzi, hogy a készülék „gyorsfagyasztás” üzemmódba került. Ebből az üzemmódból a kilépés 50 óra után automatikusan megtörténik, ezt követően a készülék takarékos üzemmódban működik, a narancssárga LED pedig kialszik.

Ez a három LED nyújt információt a készülék működéséről.

Tartósítási tanácsok

A fagyasztó fagyasztott étel hosszú ideig történő eltartására illetve friss étel lefagyasztására való.

A sikeres fagyasztás egyik kulcseleme a csomagolás.

A csomagolásnak az alábbi alapvető feltételeket kell teljesítenie: légmentes, közömbös az étellel szemben, ellenáll az alacsony hőmérsékletnek, nem ereszi át a folyadékokat, zsírokat, a párákat és a szagokat, valamint tisztítható.

Ezeket a feltételeket az alábbi típusú csomagolások teljesítik: műanyag vagy alufólia, műanyag és alumínium edények. Mázas kartonpoharak vagy műanyag poharak.

Fontos!

- Friss ételek fagyasztásához használja a készülék kosarait.
- Ne tegyen egyszerre túl nagy mennyiségű ételt a fagyasztóba. Az étel minősége akkor marad meg a legjobban, ha a lehető leggyorsabban hűl le. Ezért javasoljuk, hogy ne lépje túl a készülék fagyasztási kapacitását, amelyet a **Product Fiche** fejezetben találhat meg.
- A friss étel nem érintkezhet a már lefagyasztott étellel.
- A vásárolt mirelit ételek a termosztát átállítása nélkül behelyezhetők a készülékbe.
- Ha a fagyasztási dátum nincs feltüntetve a csomagoláson, általános irányelvként maximum 3 hónapig tárolja.
- Az étel, még ha csak részlegesen olvadt is ki, nem fagyasztható le újra. El kell fogyasztani vagy meg kell főzni illetve sütni.
- Szénsavas italokat ne tartson a fagyasztóban.
- Ha nincs áram, ne nyissa ki a fagyasztó fedelét. A fagyasztott étel nem fog károsodni, ha az áramkimaradás kevesebb, mint 67 órát tart.

Fagyasztás a „Superfrost” segítségével

- Állítsa a gombot szuperfagyasztás állásba. A „Superfrost” lámpa kigyullad.
- Várjon 24 órát.
- Helyezze be a friss ételt a fagyasztóba. A gyors lefagyasztás érdekében az ételnek a fagyasztóba történő behelyezéskor érintkeznie kell a belső falakkal.
- A Superfrost lehetőség 50 óra után automatikusan kikapcsolja a gyorsfagyasztást.

Fontos!

Amikor a gombot Superfrost pozícióba állítja, a kompresszor lehet, hogy néhány percig még nem kapcsol be. Ennek oka a beépített fokozatkésleltető kapcsoló, amelynek célja a hűtőegység élettartamának növelése.

A Superfrost funkciót nem szabad bekapcsolni:

- amikor ételt helyez be a fagyasztóba;
- ha naponta max. kb. 2 kg friss ételt fagyaszt le.

A belső izzólámpa cseréje

Ha az izzó kiég, húzza ki a készüléket az elektromos hálózathoz. Vegye le a lámpa borítást. Győződjön meg róla, hogy a lámpát jól csavarozta vissza. Csatlakoztassa a készüléket a hálózathoz. Ha a lámpa ezután sem világít, cserélje ki egy másik E1415W típusúra. Csavarozza vissza a lámpa fedelét a helyére. A készülékben lévő lámpa/lámpák háztartásban lévő helyiségek megvilágítására nem alkalmas/alkalmasak. A lámpa rendeltetése, hogy segítse a felhasználót az élelmiszerek hűtőszekrénybe/fagyasztószekrénybe való gyors és biztonságos behelyezésében. A készülékben használt lámpáknak extrém környezeti hatásokat kell kibírniuk, mint pl. a -20°C hőmérséklet.

Leolvasztás

- Javasoljuk, hogy évente legalább kétszer olvassza le a fagyasztót vagy ha a jég túl vastag.
 - A jegesedés normális jelenség.
 - A jég lerakódásának mennyisége és sebessége a környezeti feltételektől és az ajtónyitás gyakoriságától függ.
 - Javasoljuk, hogy a leolvasztást akkor végezze, amikor a lehető legkevesebb étel van a fagyasztóban.
 - Leolvasztás előtt állítsa a termosztátot magasabb állásra, hogy az étel több hideget tároljon.
 - Húzza ki a készüléket a hálózathoz.
 - Vegye ki a fagyasztott ételeket, csavarja be jó pár réteg papírba és tegye őket a hűtőszekrénybe vagy hűvös helyre.
- Vegye ki az elválasztó lapot és tegye a fagyasztó alá a csepegtető cső irányába.** Húzza ki a dugót. A víz a különleges tálcában (elválasztó lap) fog összegyűlni. Miután a jég megolvadt és a víz lefolyt, törölje le egy ruhával vagy szivaccsal és alaposan szárítsa meg.

Tegye vissza a dugót (6. ábra).
A gyors leolvasztás érdekében a fedelet hagyja nyitva.

Ne használjon éles tárgyakat a jég lekaparásához.

Ne használjon hajszárítót vagy egyéb elektromos fűtőkészüléket a leolvasztás gyorsításához.

Belső tisztítás

A tisztítás megkezdése előtt húzza ki a készüléket az elektromos hálózathoz.

- Javasoljuk, hogy leolvasztáskor tisztítsa is ki a készüléket.
- A belső részt kézmeleg vízzel mossa le, amihez tegyen egy kevés semleges tisztítószerrel. Ne használjon szappant, mosószert, benzint vagy acetont, mert ezek erős szagot hagynak maguk után.
- Törölje le nedves szivaccsal és szárítsa meg puha ronggyal.

Eközben ne használjon sok vizet, hogy jusson be a készülék hőszigetelésébe, ami kellemetlen szagot okozhat.

Ne felejtse el letisztítani az ajtótömítést sem, főleg a bordázat alatt egy tiszta ronggyal.

Külső tisztítás

- A készülék külsejét meleg, szappanos vízbe mártott szivaccsal takarítsa le., majd puha ronggyal törölje le és szárítsa meg.
- A hűtőáramkör külső részeit (kompresszor, párologtató, csatlakozócsövek) puha kefével vagy porszívóval tisztítsa le. Eközben ügyeljen rá, hogy ne hajlítsa el a csöveket és ne húzza szét a vezetékeket.

Ne használjon súroló vagy dörzsölőszereket!

- A tisztítás befejezése után tegye vissza a tartozékokat a helyükre és csatlakoztassa a készüléket az elektromos hálózathoz.

Hibakeresési útmutató

A berendezés nem működik.

- Áramszünet van.
- Nincs a dugó megfelelően csatlakoztatva a konnektorba.
- Lecsapódott a biztosíték.
- Ha a termostat „OFF” pozícióban van.

Nem megfelelő a hőmérséklet (a piros jelzőfény világít)

- Az étel nem engedi becsukni az ajtót.
- Nem a megfelelő helyre tette a berendezést.
- A berendezés közelében van egy hőforrás.
- A hőszabályzó gomb nincs a megfelelő pozícióban.

Túlzott jégképződés

- Az ajtó nem volt megfelelően becsukva.

A belső világítás nem működik

- A lámpa kiégett. Húzza ki a készüléket a hálózatról, vegye ki az izzót és cserélje ki egy újjal.

Az alábbiak nem minősülnek hibának

- Lehetséges zajok a gépből: hűtőközeg áramlása a rendszerben

FIGYELMEZTETÉS!

Ne próbálja megjavítani a berendezést vagy annak elektromos alkatrészeit. Bármiféle képzetlen személy javítása veszélyes lehet a használóra és a garancia elvesztését okozhatja.

A terméken vagy a csomagoláson



található  ábra azt jelzi, hogy a termék nem kezelhető háztartási hulladékként, hanem a megfelelő, az elektromos és elektronikus felszerelések újrahasznosítására létesült begyűjtő pontokban kell leadni. Ha gondoskodik a termék megfelelő leselejtezéséről, segít megelőzni azokat a környezetre és egészségre káros hatásokat, amelyeket a termék nem megfelelő leselejtezése eredményezne. A termék leselejtezésével kapcsolatos további részletekért forduljon a lakóhelyén található háztartási hulladék begyűjtőhöz vagy az áruházhoz, ahol a terméket megvásárolta.

Поздравяваме Ви за вашия избор!

Фризера ракла който току що закупихте е нашето най-ново постижение от нашата линия от продукти. Той има нов и по-добър дизайн и е изработен в съответствие на Европейските и национални стандарти, които ви гарантират неговата работа и безопасност. Освен това използвания хладилен агент R600a, не замърсява и не е опасен за озоновия слой. За по-доброто използване на вашия апарат, ние ви препоръчваме даа прочетете внимателно цялата информация съдържаща се в това ръководство на потребителя.

Инструкции за рециклиране на стар апарат

Ако с новия закупен от вас апарат заменят стар уред, ние ви предупреждаваме да вземете в предвид следните неща:

- Стария уред не е толкова ценен като скрап. При неговото изхвърляне ви ще предпазите от замърсяване на околната среда и ще позволите да се рециклират ценни първични материали.
- Вие можете да рециклирате вашия стар уред изпълнявайки следните стъпки:
 - изключете апарата от контакта на електрическата мрежа;
 - свалете охранващия кабел (отрежете го);
 - свалете ключалките от вратата (ако има такива) за да предотвратите затварянето на дете в него докато си играе и това да застраши неговия живот.
- Хладилните апарати съдържат изолационни материали и хладилна течност които изискват по-специално рециклиране.

i ИНФОРМАЦИЯ	
	<p>Информацията за модела, съхранявана в базата данни на продукта, може да бъде получена, като въведете следния уебсайт и потърсите идентификатора на вашия модел (*), намиращ се на енергийния етикет.</p> <p>https://eprel.ec.europa.eu/</p>
<p>SUPPLIER'S NAME</p> <p>A</p>	<p>MODEL IDENTIFIER → (*)</p> <p>A</p>

Този уред не е предназначен за употреба от хора с физически, сетивни и умствени проблеми както и от хора без опит и познания, освен ако те не са стриктно инструктирани от компетентно лице относно работата и мерките за безопасност.
Не оставяйте децата си да играят с уреда без надзор.

Ръководство за ползване

Рециклиране на опаковката

ВНИМАНИЕ!

Не позволявайте на децата да си играят със опаковъчните материали или със части от тях. Има опасност от задушаване със огънатите кутии и със пластмасовите пликосе.

За да се предпази уреда от повреда по време на транспорта, всички материали от които са изработени неговата опаковка са изработени в съответствие с изискванията за рециклиране и то от гледна точка за опазване на околната среда.

От гледна точка за опазване на околната среда ние ви съветваме да предоставите опаковъчните материали за рециклиране.

ВАЖНО!

Преди да пуснете апарата в работа прочетете внимателно и изцяло тези инструкции. Те съдържат важна информация отнасяща се до монтажа, използването и поддържането на апарата.

Производителя се освобождава от всякаква отговорност ако информацията в този документ не е взета в предвид и не е са спазени предупрежденията съдържащи се в нея. Моля запазете това ръководство на потребителя на сигурно място за да може то да ви е подръка ако имането е необходимо от информацията съдържаща се в него и го предайте на следващите потребители ако продадете уреда.

ВНИМАНИЕ!

Този уред трябва да бъде използван само за целта за която е предназначен, (за домашно ползване), във подходящо помещение, далеч от дъжд, влага или други атмосферни влияния.

Инструкции за транспорт

Ние ви съветваме транспорта на апарата да се извършва само във исправено вертикално положение. Опаковката трябва да не бъде повредена по време на транспорта. Преди да включите уреда в работа оставете го най-малко 4 часа в исправено положение.

Транспорта на уреда е разрешен и хоризонтално положение в съответствие с маркировката на опаковката. Ако това е направено в това положение препоръчва се да оставите уреда най-малко 12 часа преди да бъде включен за да позволите на хладилния агент в хладилната инсталация да се оттече и успокой.

Ако не спазите тези инструкции това може да даде като резултат повреда на компресора и да направи невалидни вашите права на гаранция.

Предупреждение и общи съвети

- Не включвайте щепсела на апарата, ако вие сте забелязали някаква повреда.

- Поправката на апарата трябва да се извършва само от квалифициран специалист.

- При следните условия и ситуации моля изключвайте апарата от захранващата електрическа мрежа.

- когато обезскрежавате напълно апарата;

- когато вие почиствате апарата.

За да изключете апарата, теглете щепсела, а не захранващия кабел!

- Оставете едно минимално разстояние между апарата и стената там където е вече монтиран.

- Не стъпвайте върху апарата.

- Не разрешавайте на децата да играят или да влизат вътре в апарата.

- Никога не използвайте електрически уреди вътре в апарата за обезскрежаването му.

- Не използвайте апарата близо до нагревателни уреди, кухненски печки или други източници на топлина и до огън.

- Не оставяйте вратите отворени за дълго време, ако това не е необходимо да поставите или извадите храна.

- Не оставяйте храни във апарата когато той не е включен и не работи.

- Не съхранявайте вътре продукти съдържащи възпламеняващи се или експлозивни газове.

- За предпазване на уреда по време на складиране и транспорт, той е осигурен с разделители между вратата и корпуса (в предната и задната част). Тези разделители се свалят преди пускане на уреда в действие.

- Прекомерното натрупване на лед върху рамката или решетките трябва да се отстранява редовно с помощта на предоставената пластмасова стъргало. Не използвайте никакви метални предмети за сваляне на леда.

Наличието на тези наслагвания от лед пречи на правилното затваряне на вратата.

-Не съхранявайте газирани напитки (сокове, минерална вода, шампанско и др.) във фризера: бутилките могат да експлодират! Не замразявайте напитки във пластмасови бутилки.

-Не ядете кубчетата лед или леда веднага когато ги извадите от отделението на фризера защото те може да предизвикат изгаряния от охлаждане.

-Никога не пипайте студените метални части или замразените храни ако вашите ръце да мокри, поради това че вашите ръце бързо ще замръзнат и залепнат по много студените повърхности.

- При повреда в захранващия кабел, той трябва да бъде подменен от производителя, сервизен представител или друг квалифициран специалист с цел да се избегне всякакъв риск.

Ръководство за ползване

-Ако вие няма да използвате вашия уред за няколко дни, ние не ви препоръчваме да изключвате хладилника.

Ако вие няма да използвате уреда за дълъг период от време моля извършете следното:

-изключете щепсела от електрическата мрежа;

-изпразнете хладилника и фризера;

-обезскрежете го и го почистете;

-оставете вратата отворена за да избегнете неприятните миризми.

-Ако вашия апарат има ключалка и се заключва дръжте го заключен и пазете ключа на сигурно място далеч от достъпа на деца. Ако вие депонирате и изхвърляте за рециклиране апарата направете така че ключалката да не може да работи. Това е твърде важно за да се предпазят децата да не се заключат вътре в апарата и да изложат на опасност своя живот.

Монтаж на уреда

Вашият уред е произведен за работа в среда с температура между -15°C и $+43^{\circ}\text{C}$. Ако околната температура превиши $+43$ градуса по Целзий то във вътрешността на апарата температурата може да нарастне. За тази цел ние ви препоръчваме да поставите уреда във помещение далеч от възможност да го вали дъжд, да бъде подложен на влага или други атмосферни влияния. Уреда трябва да бъде поставен далеч от какъвто и да е източник на топлина или огън.

Монтажа в топла стая, излагането му на директни слънчеви лъчи или поставянето на уреда близо до източник на топлина (нагреватели, готварски печки, фурни), увеличава консумацията на енергия и съкращава неговия живот.

Когато поставяте уреда във вашия дом моля спазете следните минимални разстояния:

-100 см от печки работещи със въглища или нафта;

-150 см от електрически печки и/или газови печки.

Моля осигурете свободна циркулация на въздуха около уреда като спазите разстоянията който са посочени като монтирате доставените части за осигуряване на това разстояние. (Фигура номер 2).

Моля спазете необходимото място за кондензатора (намиращ се отзад). (Фигура номер 3).

- Пода или опората на която ще бъде монтиран апарата трябва да бъде много равен, и мястото да бъде сухо и с добра вентилация.

- Моля поставете доставените принадлежности.

Свързване с електрическата мрежа

Вашия уред е произведен да работи с монофазно напрежение от 220-240/50 Hz. Преди да включите уреда моля уверете се че параметрите на електрическата мрежа във вашия дом (напрежение, тип на тока, честота) отговарят с работните параметри на уреда.

- Информацията отнасяща се до захранващото напрежение и консумираната мощност са посочени на табелката с техническите данни поставена на задната страна на уреда.

- Електрическият монтаж трябва да отговаря на нормативните разпоредби.

- Включването на уреда във електрическата мрежа без да се заземи е нарушение на наредбата за безопасност.

Производителя не носи никаква отговорност за повреди или нараняване на хора, животни или повреда на храни, предизвикани от това че не са били спазени специфицираните условия.

- Уреда е снабден със захранващ кабел и щепсел (Европейски тип, маркиран 10/16 А) с двойни контакти за заземяване (тип Шуко). Ако щепсела не е от същия тип както контакта, моля изискайте специализиран техник да го подмени.

- Ние ви съветваме да не включвате уреда във захранване предоставяно от удължители или адаптори. Ако е необходимо монтирайте по дълъг захранващ кабел който има същите параметри със този който е доставен със продукта.

Ръководство за ползване

Изключване от електрическата мрежа

Изключването може да се извърши като извадите щепсела от контакта или двуполусен изключвател поставен преди електрическия контакт.

Работа с апарата

Преди да пуснете в работа апарата, почистете го отвътре (виж раздела "почистване").

След като завършите тази операция моля включете щепсела в електрическата мрежа и поставете термостата в средно положение. Зеления и червения светодиод (LED) в блока за сигнализация трябва да светнат. Оставете апарата да работи около 2 часа без да поставяте храна във него. Замразяването на прясна храна е възможно да се извършва след минимум 20 часа работа .

Описание на уреда

(фигура номер 1)

- 1 - Дръжка на вратата
- 2 - Врата
- 3 - Място за лампата
- 4 - Кошница
- 5 - Чекмедже
- 6 - Дръжка
- 7 - Термостатна кутия
- 8 - Транспортно приспособление

Работа с фризера

Настройка на температурата

Температурата на фризера се настройва посредством ръчката на копчето закрепено на термостата (виж фигура номер 4). Положението "MAX" е за достигане на най-ниската температура.

Достигнатата температура може да се променя в зависимост от условията на ползване на уреда като например: мястото на поставяне на апарата, околната температура, честотата на отваряне на вратата, количеството заредена храна във фризера. Положението на копчето на термостата ще зависи от тези фактори. Нормално за околна температура около 32°C, термостата ще бъде поставен на средно положение.

Системата за сигнализация е монтирана на предния край на фризера (виж фигура номер 5).

Тя включва:

1. Копче за настройка на температурата-настройва се вътрешната температура във фризера.

2. Зелен светодиод (LED) - показва че апарата е захранен с електрическа енергия.

3. Червен светодиод (LED) – повреда – когато този светодиод (LED) свети, то това означава че температурата във фризера е твърде висока. Светодиода (LED) ще свети 15-45 минути след първоначалното включване в работа на фризера и след това ще загасне. Ако светодиода (LED) светне по време на работа на фризера това означава че има дефект.

4. Оранжев бутон - бързо замразяване активирано – когато настроите копчето на позиция „суперзалеждане“ оранжевият индикатор се включва, показвайки че уредът е навлязъл в режим „бързо замразяване“. Прекъсването на този режим става автоматично след 50 часа, при което уредът започва работа в икономичен режим, а оранжевият индикатор изгасва.

Трите светодиоди (LED) дава информация за режима на работа на фризера.

Ръководство за ползване

Предупреждение за съхранение на храната

Фризера е предназначен за съхранение на замразена храна за дълъг период от време, както също и за замразяване на храна.

Един от най-важните елементи за сигурното и успешно замразяване на храна е нейното пакетиране.

Главното условие което пакетирането трябва да изпълнява е следното: да бъде херметично, да изолира и да бъде неутрално към храната която е пакетирана, да издържа на ниски температури, да бъде непроницаемо към течностите, мазнините, водните пари, миризмите и да може да се мие.

Тези условия се изпълняват от следните типове материали за пакетиране: пластмасово или алуминиево фолио, пластмасови или алуминиеви съдове, восъчни картонени чаши или пластмасови чаши.

ВАЖНО!

-За да замразявате прясна храна моля ползвайте кошниците на апарата.

-Не поставяйте във фризера много голямо количество храна на един път. Качеството на храната се запазва по добре ако е дълбоко замразена и то най-бързо възможно. Ето защо ние ви предупреждаваме да не превишавате капацитета за замразяване на апарата посочен във таблицата с техническата характеристика.

-Пресните храни не трябва да влизат в контакт със вече замразените храни.

-Замразената храна закупена от магазина може да бъде поставена във фризера без да е необходимо да променят настройката на термостата.

-Ако данните за замразяване на са посочени на опаковката моля приемоте че периода за съхранение е максимум 3 месеца (като общо правило).

-Която и да е храна даже и частично размразена не трябва да се замразява отново, и трябва да се консумира веднага или сготви и тогава да се замрази отново.

-Газирани напитки не трябва да се поставят във фризера.

-В случай на прекъсване на електрическия ток не отваряйте вратата на уреда.

Замразената храна няма да бъде засегната ако прекъсването на тока е равно или по-късо от 67 часа.

Замразяване с функция „Суперзамразяване“

Поставете копчето на позиция "суперзамразяване" Лампичката на функция суперзамразяване светва.

- Изчакайте 24 часа.

- Поставете прясната храна във фризера. За да се получи бързо замразяване, храната трябва да е в контакт с вътрешните стени при поставянето ѝ във фризера.

• Функция „суперзамразяване“ автоматично изключва процеса на бързо замразяване след 50 часа.

Важно

При преместването на копчето на позиция "суперзамразяване", компресорът може да не се включи в следващите няколко минути. Причината е във вградения забавящ превключвател, който има цел удължаваме оперативния живот на хладилника.

Не бива да включвате функция "суперзамразяване":

- при поставяне на замразена храна във фризера;
- при замразяване на количества до 2 кг прясна храна дневно.

Ръководство за ползване

- Ние ви препоръчваме да обезскрежавате отделението на фризера най-малко два пъти в годината или когато образувалия се лед е твърде дебел.
- Натрупването на лед е нормален феномен.
- Количеството и честотата за натрупване на лед зависи от условията на околната среда и от честотата на отваряне на вратата.
- Натрупването на лед и специално във горната част на отделението е природен феномен и това не нарушава добрата работа на уреда.
- Ние ви съветваме да обезскрежавате уреда когато количеството на храната е минимално.
- Преди да започнете обезскрежаването поставете термостата за настройка на температурата на най-високото положение така че храната да се охлади колкото се може повече.
- Изключете щепсела на уреда.
- Извадете замразената храна и я опаковайте във няколко пласта листове от хартия и я поставете на студено място.

Вземете разделящия панел и го поставете под фризера по посока на отвеждащата тръба. Извадете тапата за затваряне на отвора. Водата в резултат на това ще бъде събрана във специалния съд (разделящия панел). След като се разтопи леда и премахнете водата, моля подсушете със кърпа или гъба. Поставете тапата за затваряне на отвора обратно на нейно място. (виж фигура номер 6).

За по-бързото топене на леда моля оставете вратата отворена.

Не използвайте остри метални предмети за да стържете леда, поради това че вие рискувате да пробие изпарителя. Не използвайте сешуари за коса или други нагревателни електрически уреди за обезскрежаването.

Почистване от вътре

Преди да започнете операцията по почистването извадете щепсела на уреда от контакта.

- Препоръчва се вие да почистите уреда когато той е обезскрежен.
- Измийте вътрешността с хладка вода в която сте разтворили неутрален миеш препарат. Не използвайте сапун, миещи препарати, нафта или ацетон които могат да оставят силна миризма.
- Избършете със влажна гъба и подсушете със суха мека кърпа.

По време на почистването избягвайте да използвате прекалено много вода за да предпазите тя да не попадне във термичната изолация на уреда, което може да предизвика отделянето на неприятни миризми.

Бъдете внимателни да предотвратите вода да попадне във отвора зад лампите!

След като завършите почистването, включете щепсела на уреда в електрическия контакт.

Не забравяйте да почистите уплътненията и специално уплътняващите повърхности с помощта на чиста кърпа.

Почистване от вън

- Почистете уреда от вън използвайки гъба натопена във топла сапунена вода и след това подсушете със суха мека кърпа.
- Почистването на външните хладилни части (компресор, кондензатор, съединяващите тръби) трябва да се извършва използвайки мека четка или прахосмукачка. По време на тази операция моля вземете мерки да не нараните тръбите или да дърпате навън кабелите.

Не използвайте полираща пудра или абразивни материали!

- След като завършите почистването, приберете принадлежностите на техните места и включете щепсела на уреда в електрическия контакт.

Подмяна на лампата на вътрешното осветление

Ако лампата на вътрешното осветление изгори, изключете апарата от електрическата мрежа. Извадете навън капачката на лампата. Проверете дали лампата е завита добре. Включете апарата още един път. Ако лампата не свети пак, подменете я с друга нова от модела E14-15W. Поставете обратно капачката на лампата.

Лампата(ите) в този уред не са подходящи за осветление в битови помещения. Предназначението на тази лампа е да помага на потребителя да оставя хранителни продукти в хладилника/фризера по безопасен и удобен начин.

Лампите, използвани в този уред, трябва да издържат на екстремни физически условия като температура под -20°C.

Ръководство за ползване

Ръководство за откриване на повреди

В случай че вашия уред не работи моля проверете дали:

- Няма прекъсване на електрическото захранване.
- Дали щепсела на захранващия кабел не е включен неправилно в електрическия контакт.
- Че предпазителя не е изгорял.
- Че термостата не е поставен на положение изключено ("OFF").

Че температурата не е достатъчно ниска. (червения свето диод светне)

- Че вратата не е затворена правилно.
- Има поставена храна която пречи на вратата да се затвори.
- Уреда не е поставен на неподходящо място.
- Уреда е поставен твърде близо до нагревателен уред.
- Че термостата не е поставен на правилното положение.

Твърде много лед се натрупва във отделението на фризера.

- Вратата не е затворена правилно. Вратата не може да се затвори плътно поради това че и пречат пакети с храна.

Следното не е са дефекти

- Ако червения свето диод светне за кратко време. Това може да бъде предизвикано от поставянето на храна във отделението на фризера или от топъл въздух поради това че вратата е оставена отворена за дълго време.
- Възможно разклащане или пукане идващо от продукта: следствие от циркулацията на хладилния агент във системата.

Шум по време на работа на апарата

За да се поддържа температурата на стойността която вие сте задали, то компресора на уреда се включва периодично.

Шума който се чува при това е нормално. Това се извършва до тогава докато уреда достигне работната температура.

Бръмчащ шум се създава от компресора. Той може да бъде малко по-силен когато компресора стартира работата си.

Шум от кипене и бълбукане се чува при протичане на хладилния агент по тръбите на уреда, и това са нормални работни шумове.

- Шум от пукане могат да се чуват по време на обезскрежаването, когато стените на уреда се разширяват или свиват от промяната на температурата и това предизвиква този шум.

ВНИМАНИЕ!

Никога не извършвайте поправка на уреда или неговите електрически компоненти сами. Всяка поправка извършена от неквалифициран работник е опасно за потребителя и може да доведе до отпадане на гаранциите.

Правилно изхвърляне на този продукт



Този знак показва, че уредът не може да бъде изхвърлян заедно с другите домакински отпадъци навсякъде в Европейския съюз. За да предотвратим възможни вреди на околната среда или човешкото здраве, причинени от неконтролираното изхвърляне на отпадъци, да ги рециклираме отговорно, за да спомагаме повторната употреба на материалните ресурси. За да върнете използвания си уред, се свържете с търговеца, от който сте го закупили, или с лицензирана компания за рециклиране. Те могат да вземат Вашия уред за съответната безопасна преработка.

Sveikiname su Jūsų pasirinkimu!

Jūsų pasirinktas BEKO šaldiklis reprezentuoja harmonijos junginį tarp šaldymo technikos ir estetiškos išvaizdos. Jis turi naują patrauklų dizainą ir yra sukurtas pagal tarptautinius europinius standartus, kurie garantuoja saugų ir ilgametį prietaiso tarnavimą. Taip pat šiame prietaise naudojamas šaldymo agentas R600a, kuris yra nekenksmingas aplinkai ir nedaro žalos ozono sluoksniui.

Tam, kad galėtumėte saugiai ir teisingai naudotis prietaisu, atidžiai perskaitykite instrukciją nuo pradžios iki galo.

Seno prietaiso utilizavimas

Norėdami pakeisti seną prietaisą nauju, atkreipkite dėmesį į šias nuorodas.

Seną prietaisą derėtų atiduoti perdirbimo ar utilizavimo įmonei. Juose esamos medžiagos, gali būti perdirbamos. Taip jūs apsaugosite gamtą.

Paruoškite seną prietaisą utilizavimui:

- išjunkite prietaisą iš elektros maitinimo tinklo;
- pašalinkite laidą (nupjaukite);
- pašalinkite visus galimus pavojingus priedus (spynas, rankenas), kad žaidžiantys vaikai neužsidarytų prietaiso viduje ir jų gyvybei negręstų pavojus.

Šaldymo prietaisų viduje yra izoliacinės ir šaldomosios medžiagos, kurias galima pakartotinai panaudoti.

Originalios atsarginės dalys tiekiamos 10 metų nuo gaminio įsigijimo dienos.

INFORMACIJA

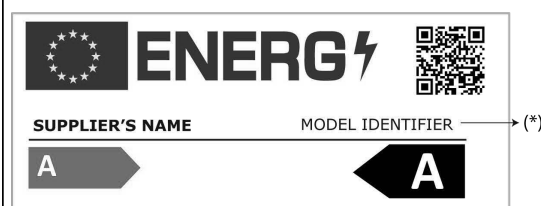

Produkto duomenų bazėje saugomą modelio informaciją galima pasiekti užėjus į nurodytą svetainę ir suradus jūsų modelio identifikatorių (*), esantį energijos etiketėje.

<https://eprel.ec.europa.eu/>

Šis prietaisas nėra skirtas naudoti vartotojams su fizine ar protine negalia, padidintu jautrumu ar patirties bei žinių stoka; nebent jie privalo, prieš pradėdami naudoti prietaisą, būti supažindinti (atsakingo asmens) su naudojimo instrukcija ir informuoti apie prietaiso vartojimą bei jo saugą. Taip pat užtikrinant vaikų saugumą jie privalo būti įspėti, jog su prietaisu žaisti negalima.

Pakartotinas pakuotės panaudojimas

ĮSPĖJIMAS!

Neleiskite vaikams žaisti su pakuote ar jos dalimis. Jie gali uždusti neatsargiai elgdamiesi su kartono ar plastiko plėvelės dalimis.

Kad prietaisas saugiai pasiektų jus, jis yra supakuojamas į atitinkamą, saugią pakuotę. Visos pakuotei naudojamos medžiagos yra nekenksmingos aplinkai ir pakartotinai perdirbamos. Prašome pasirūpinti pakuotės pakartotinu perdirbimu ir taip apsaugoti aplinką!

SVARBU!

Prieš naudodamiesi prietaisu atidžiai ir nuosekliai perskaitykite instrukciją. Joje nurodoma svarbi informacija apie prietaiso pastatymą, naudojimą ir jo eksploataciją. Gamintojas neprisiima jokios atsakomybės, jei nebuvo laikomasi instrukcijoje pateiktais nurodymais. Laikykite instrukciją saugioje, lengvai pasiekiamoje vietoje. Ją perduokite kartu su prietaisu, jei sugalvotumėte šaldiklį parduoti.

DĖMESIO!

Šis prietaisas privalo būti naudojamas tik pagal paskirtį, namų sąlygomis, šildomose patalpose, apsaugotas nuo lietaus, drėgmės ar kitokio atmosferos poveikio.

Gabenimas

Prietaisas privalo būti gabenamas vertikaliaje padėtyje. Transportavimo metu pakuotė negali būti pažeista.

Jei gabenant prietaisas buvo pastatytas į horizontalią padėtį (tik jei tai pažymėta ant pakuotės), informuojame, kad prieš įjungiant prietaisą, pastatykite jį ir 4 valandų palikite stovėti nejungdami į elektros tinklą, kad nusistovėtų skysčiai šaldymo sistemoje. Nepaisant instrukcijoje pateiktų nurodymų, prietaisas gali sugesti ir tokiems gedimams netaikomas nemokamas techninis aptarnavimas garantiniu laikotarpiu.

Įspėjimai ir bendrosios nuorodos

- Nejunkite prietaiso jei pastebėjote gedimą.
- Netaisykite prietaiso patys, kreipkitės į įgaliotą servisą.
- Išjunkite prietaisą iš elektros tinklo jei:
 - norite prietaisą atitirpinti;
 - norite prietaisą išvalyti.

Įsjungdami prietaisą, laikykite už kištuko, o ne už laido!

- Tarp prietaiso ir sienos palikite vietos orui laisvai cirkuliuoti.
- Nelipkite ant prietaiso.
- Neleiskite vaikams žaisti ar slėptis prietaiso viduje.
- Nenaudokite jokių elektrinių prietaisų šaldiklio viduje pagreitinti atitirpinimą.
- Nenaudokite prietaiso šalia šildymo prietaisų, viryklių ar ugnies šaltinių.
- Nepalikite atidarytų šaldiklio durelių. Jos gali būti atidarytos tik tol kol įdedate ar išimate maisto produktus.
- Nepalikite maisto šaldiklyje, jei jis neveikia.
- Nelaikykite šaldiklio viduje degių, prisotintų angliarūgšte produktų.
- Nelaikykite viduje putojančių gėrimų (sulčių, mineralinio vandens, šampano). Šaldiklyje buteliai gali sprogti! Nešaldykite gėrimų plastikiniuose buteliuose.
- Nevalgykite ką tik išimtų iš šaldiklio ledų ar ledo kubelių, nes jie gali būti per šalti.
- Niekada nelieskite šaltų metalo dalių ar šaldytų produktų šlapiomis rankomis, nes jūsų rankos gali greitai prišalti prie įšalusio paviršiaus.
- Tam, kad prietaisas būtų apsaugotas sandėliavimo ir gabenimo metu, pateikiami tarp durų ir korpuso (priekinėje ir galinėje pusėse) dedami tarpikliai. Prieš eksploatuojant prietaisą šiuos tarpiklius reikia išimti.
- Su pateiktu plastikiniu grandikliu reguliariai reikia nuvalyti ant rėmo ir krepšelių susiformavusias ledo sankaupas. Ledui valyti nenaudokite jokių metalinių priemonių. Ledo sankaupos trukdo tinkamai uždaryti duris.

- Jei nesinaudojate prietaisu keletą dienų, jo nebūtina išjungti. Tačiau jei nenaudojate prietaiso ilgesnį laiką, vadovaukitės šiomis nuorodomis:

- išjunkite prietaisą iš tinklo;
- išimkite visus produktus iš šaldiklio;
- atitirpinkite ir išvalykite jį;
- palikite dureles atidarytas, kad išsivėdintų nemalonūs kvapai.

- Jeigu maitinimo laidas pažeistas, jį leidžiama keisti tik gamintojui, gamintojo klientų aptarnavimo atstovui arba panašios kvalifikacijos asmenims – kitaip gali kilti pavojus.

- Jei jūsų šaldymo prietaisas turi užraktą, laikykite jį užrakintą, o raktą laikykite saugioje, vaikams nepasiekiamoje vietoje. Jeigu jūs išmetate šaldiklį. Kuris turi užraktą, būtina prieš tai sugadinkite užraktą, kad jis nerakintų. Tai yra labai svarbu, nes vaikai gali įlysti į vidų, užsitrenkti ir numirti.

Prietaiso paruošimas

Šis prietaisas skirtas naudoti aplinkoje, kurios temperatūra yra nuo -15°C iki $+43^{\circ}\text{C}$.

Jei aplinkos temperatūra yra aukštesnė nei $+43^{\circ}\text{C}$, šaldiklio viduje temperatūra gali padidėti.

- Laikykite prietaisą toli nuo kaitinimo ar ugnies šaltinių. Prietaisą statykite šildomoje patalpoje, atokiau nuo tiesioginių saulės spindulių ar kaitinimo prietaisų (radiatorių, viryklių, krosnių), nes tai gali sutrumpinti prietaiso veikimo laiką ir padidėtų šaldytuvo funkcijų įtampa.

- Prašome laikytis nurodomų minimalių atstumų:

- 100 cm nuotolis nuo anglinių ar žibalinų viryklių;

- 150 cm nuotolis nuo elektrinių ir dujinių viryklių.

- Pasirūpinkite, kad aplink šaldiklį būtų pakankamai vietos orui cirkuliuoti (2 pav.). Ant kondensatoriaus, kuris yra prietaiso galinėje dalyje, pritvirtinkite atstumo laikiklius (3 pav.).

- Šaldiklį statykite lygioje, sausoje ir vėdinamoje patalpoje.

Pritvirtinkite visas prietaiso papildomas dalis.

Pajungimas

Šis prietaisas pritaikytas veikti elektrinės srovės stiprumu 220-240 V/50Hz. Prieš prijungiant prietaisą prie elektros tiekimo, patikrinkite, ar Jūsų namų įtampa ir dažnis atitinka šaldiklio pajungimo parametrus, nurodytus techninių duomenų lentelėje.

- Visa informacija apie prietaiso elektrinius parametrus yra nurodyta duomenų lentelėje, kuri pritvirtinta galinėje prietaiso dalyje, apačioje, dešinėje pusėje.

- Elektros instaliacija turi pilnai atitikti nustatytus reikalavimus.

- **Šio šaldiklio įžeminimas yra privalomas. Gamintojas neprisiima jokios atsakomybės dėl netinkamo elgesio su prietaisu (žmonių, gyvūnų ar pan.).**

- Prietaisas turi laidą su kištuku (europinio tipo, pažymėtu 10/16 A) su dvigubu įžeminimu. Jei kištukas netelpa į rozetę, iškvieskite įgaliotą elektriką, kuris jums pakeis rozetę.

- Nenaudokite prailginamojo laido ar daugialypio adaptoriaus.

Išjungimas

Prietaisą galima išjungti traukiant jungiklį iš elektros tinklo, arba tiesiogiai, jungtuku atjungus elektros padavimą į elektros lizdą.

Prietaiso naudojimas

Prieš naudodami prietaisą, jį išvalykite (žiūrėkite į nuorodą „Valymas“). Išvalius, įjunkite prietaisą ir nustatykite termostato rodyklę ties vidutine padėtimi. Žalias ir raudonas mygtukai turi šviesti.

Palikite prietaisą įjungtą apie 2 valandas ir tik tuomet sudėkite maistą.

Šviežią maistą užšaldyti bus galima ne anksčiau kaip po 20 valandų įjungus šaldiklį.

Prietaiso aprašymas

(1 pav.)

1. Durų rankena
2. Durys
3. Lempos gaubtas
4. Krepšeliai
5. Padėklas
6. Spynos gaubtas
7. Termostato dėžutė
8. Atstumo laikikliai

Šaldymo programos

Temperatūros reguliavimas

Šaldiklio vidaus temperatūra reguliuojama termostato rankenėle (4 pav.). „MAX“ – tai žemiausios temperatūros nustatymas.

Temperatūra gali svyruoti priklausomai: nuo vietos kur prietaisas yra pastatytas, aplinkos temperatūros, durelių varstymo dažnumo, nuo patalpinto šaldiklyje maisto produktų kiekio. Atsižvelgiant į išvardintus veiksnius galima keisti termostato rankenėlės padėtį. Paprastai vidaus temperatūra yra apytiksliai 32°C, kai termostato rodyklė nustatyta ties vidutine žyma.

Signalines lemputes rasite šaldiklio priekinėje dalyje (5 pav.).

1. Reguluojama termostato rankenėlė, kuria nustatoma temperatūra šaldiklio viduje.
2. žalia signalinė lemputė rodo energijos tiekimą.
3. raudona signalinė lemputė rodo trukdžius. Ji užsidega, kai šaldiklio temperatūra viduje yra per aukšta. Įjungus šaldiklį ši lemputė dega apie 15-45 min., tada užgęsta. Jei lemputė įsijungia šaldikliui beveikiant kurį tai laiko tarpą, reiškia atsirado gedimas.
4. oranžinė diodinė lemputė – pasukus rankenėlę ties padėtimi „Superfreeze“, įjungta greitojo užšaldymo funkcija: užsidega oranžinė diodinė lemputė, rodanti, kad prietaisas ėmė veikti „greitojo užšaldymo“ režimu. Šis režimas automatiškai išsijungia praėjus 50 valandų; paskui prietaisas veikia ekonominiu režimu ir oranžinė diodinė lemputė užgęsta.

Visos trys signalinės lemputės parodo nuolat veikiančio šaldiklio funkcijas.

Šaldytų maisto produktų laikymas

Šis šaldiklis padės jums išlaikyti šaldytus maisto produktus ilgą laiką, be to, jame galite sušaldyti ir laikyti šviežius maisto produktus. Teisingas maisto produktų įpakavimas užšaldant, padės išsaugoti produktus ilgesnį laiką ir pasiekti norimų rezultatų. Įpakavimas turėtų atitikti šias nuorodas: nepraleisti oro, turi būti įterpiamas tarp supakuoto maisto, atsparus minusinei temperatūrai, nepralaidus skysčiui, riebalams, oro garams ir kvapams, tinkamas plauti. Įpakavimas turėtų būti iš plastiko ar aliuminio folijos, plastiko ar aliuminio buitinių indų, kartoninių ar plastiko, hermetiškai atsparių indų.

Svarbu!

- Šviežių maisto produktų užšaldymui naudokite tik tam skirtus indus.
- Vienu metu nešaldykite didelio kiekio maisto produktų. Maisto kokybė bus geriausia, jei visą sušaldysite per kuo trumpesnį laiką. Todėl patartina naudoti maksimalią temperatūrą neperpildžius šaldiklio talpos.
- Nesumaišykite šaldytų ir šviežių maisto produktų.
- Dedant į šaldiklį sušalusius maisto produktus, nereikia reguliuoti termoregulatoriaus rankenėlės.
- Saugaus maisto užšaldymo nuorodas galite rasti ant šaldiklio vidinių durelių. Jei ant produkto pakuotės nenurodyta produkto laikymo data, tuomet maistą šaldiklyje laikykite ne ilgiau kaip 3 mėnesius.
- Atitirpintas maistas negali būti vėl užšaldomas. Jis privalo būti nedelsiant suvartotas arba pagaminamas ir vėl užšaldomas.
- Šaldiklyje negalima laikyti putojančių gėrimų.
- Jei nutrūko elektros energijos tiekimas, neatidarykite durų. Sušaldytas maistas nepradės atitirpti, jei elektros energijos tiekimo gedimas netruks ilgiau nei 67 valandos.

Užšaldymas naudojant funkciją „Superfrost“

- Pasukite rankenėlę ties greitojo užšaldymo padėtimi. Užsidegs funkcijos „Superfrost“ lemputė.
- Palaukite 24 valandas.
- Dėkite šviežią maistą į šaldiklį. Norint, kad maistas būtų greitai užšaldytas, įdėjus jį į šaldiklį, jis neturi liesti vidaus sienelių.
- Praėjus 50 valandų funkcija „Superfrost“ automatiškai išjungia greitojo užšaldymo režimą.

Dėmesio!

Pasukus rankenėlę ties padėtimi „Superfrost“, kompresorius gali įsijungi po kelių minučių. Tai dėl įrengtos temperatūros keitimo delsos jungiklio, skirto pailginti šaldymo bloko eksploatavimo laiką.

Funkcijos „Superfrost“ nereikėtų naudoti šiais atvejais:

- dedant į šaldiklį jau užšaldytą maistą;
- kasdien užšaldant iki 2 kg šviežio maisto.

Atitirpinimas

- Šaldiklį atitirpinkite du kartus per metus arba kai susiformuoja storas ledo sluoksnis.
- Ledo kaupimasis aplink sieneles yra normalus reiškinys.
- Ledo sluoksnio kaupimasis priklauso nuo šaldomų produktų kiekio ir kaip dažnai yra varstomos šaldiklio durelės.
- Šaldiklį patartina atitirpinti tada kai lieka nedidelis kiekis užšaldytų maisto produktų.
- Prieš atitirpinimą, pasukite termostato rankenėlę iki šalčiausio temperatūros taško. Taip produktai išliks ilgesnį laiką šaltesni.
- Išjunkite prietaisą.
- Visus maisto produktus susukite į laikraštį ir padėkite vėsiai (pavyzdžiui į sandėliuką ar šaldytuvą).

Paimkite padėklą ir padėkite jį po šaldikliu tiesiogiai po varvančiu vamzdeliu. Išvalykite užsikimšusią angą, kad netrukdytų bėgti atitirpusiam vandeniui. Vanduo, kuris kaupiasi tirpstant ledui, turi būti kaupiamas į specialų padėklą. Po to, kai ledas atitirpsta, o vanduo išbėga, išvalykite skudurėliu ar kempine ir tada dar kartą nuvalykite labai sausai. Tada atgal padėkite padėklą (žr. 6 pav.)

Negramdykite ledo aštriais metaliniais daiktais.

Nemėginkite atitirpinimo proceso paspartinti elektriniu plaukų džiovintuvu, elektriniu radiatorium ar panašiais elektriniais prietaisais.

Vidaus valymas

Prieš pradėdant valyti prietaisą, išjunkite jį iš elektros tinklo.

- Valykite prietaisą tuo pat metu kada jį atitirpinate.
- Plovimui naudokite šiltą neutralų vandenį. Tam nenaudokite muilo, skalbimo miltelių, benzino ar acetono. Tai gali palikti stiprų kvapą šaldiklio viduje.
- Atitirpusį vandenį išvalykite kempine ar švaria šluoste.

Valant prietaisą, žiūrėkite, kad vanduo nepatektų tarp sienelių izoliacinės medžiagos ar į valdymo skydelį. Vandeniui patekus tarp izoliacinės medžiagos gali atsirasti nemalonūs kvapai. Nepamirškite išvalyti durelių sandarinimo gumų. Jas reikėtų labai gerai nusausinti.

Išorės valymas

- Šaldiklio išorę valykite su šiltu muiluotu vandeniu minkšta pašluoste ir nusausinkite.
 - Išorinių dalių valymui (tokių kaip kompresorius, kondensatorius) naudokite švelnų šepetį ar dulkių siurbį. Būkite atsargūs valydami išorines dalis, nes galite pažeisti radiatoriaus vamzdelius ar prisiliesti prie laido.
- Nenaudokite jokių aštrių ar abrazyvinių valymo priemonių.**
- Pabaigus valyti, sudėkite atgal visas papildomas detales ir įjunkite prietaisą.

Apšvietimo lemputės keitimas

Jei lemputė perdega, išjunkite prietaisą. Pasižiūrėkite, ar lemputė tvarkinga (gera). Įsitikinkite, kad lemputė prisukta teisingai. Įjunkite prietaisą. Jei lemputė vis tiek nedega, pakeiskite ją (modelis E14-15 W). Įsukite gerą lemputę į tą pačią vietą.

Šajā ierīcē izmantotā lampa nav piemērota istabu apgaismojumam. Šīs lampas mērķis ir padarīt pārtikas produktu ievietošanu ledusskapī/saldētavā drošu un ērtu.

Šajā ierīcē izmantotajām lampām ir jāspēj funkcionēt ekstrēmās fiziskos apstākļos, piemēram, temperatūrā, kas nepārsniedz -20°C.

Gedimų šalinimas

Jei prietaisas neveikia patikrinkite ar:

- nedingusi elektros energijos srovė.
- jungiklis iki galo įjungtas į rozetę.
- neperdegęs saugiklis.
- termoregulatoriaus rankenėlė nėra ties padėtimi „OFF“.

Jei temperatūra nėra pakankamai žema (dega raudona lemputė), gali būti kad:

- šaldiklio durelės uždarytos nesandariai.
- durelės neužsidaro dėl per daug pridėto į šaldiklį maisto.
- prietaisas yra pastatytas per arti kaitinimo šaltinių.
- yra blogai nustatyta termoregulatoriaus rankenėlė.

Jei susikaupė per didelis kiekis ledo:

- nesandariai uždarytos durelės.

Nedega apšvietimo lemputė:

- lemputė yra perdegusi. Išjunkite prietaisą, pakeiskite lemputę.

Tai nėra gedimas jei:

- spragsėjimas ir burzgimas sklinda iš prietaiso vidaus. Šiuos garsus sukelia sistemoje cirkuliuojantis šaldymo skystis.

Veikimo garsai

Kad būtų išlaikyta jūsų pasirinkta temperatūra, prietaise esantis kompresorius įsijungia periodiškai. Tokioje situacijoje atsirandantys garsai yra visiškai normalūs. Jie nurimsta tada, kai prietaisas pasiekia efektyvią temperatūrą.

Užiančius garsus sukelia kompresorius. Šie garsai gali būti šiek tiek garsesni, kai įsijungia kompresorius.

Burbuliavimas ir kliuksėjimas yra normalūs garsai, atsirandantys iš šaldiklio.

ISPĖJIMAS!

Niekada netaisykite ar nekeiskite elektros detalių prietaiso patys. Taip galite sukelti pavojų savo gyvybei ir netekti teisės į nemokamą garantinį aptarnavimą.

Ant prietaiso arba pakuotės esantis



simbolis  nurodo, kad su šiuo prietaisu negalima elgtis kaip su buitineis šiukšlėmis. Jį reikia perduoti atitinkam surinkimo punktui, kad elektros ir elektronikos prietaisas būtų perdirbtas. Tinkamai išmesdami šį gaminį, prisidėsite prie apsaugos nuo galimo neigiamo poveikio aplinkai ir žmonių sveikatai, kuris gali būti padarytas šį gaminį netinkamai išmetant. Dėl išsamesnės informacijos apie šio gaminio perdirbimą, prašom kreiptis į savo miesto valdžios instituciją, buitinių atliekų išvežimo tarnybą arba parduotuvę, kurioje pirkote šį prietaisą.

Félicitations pour votre choix!

Le congélateur horizontal que vous avez acheté est un des produits de la gamme BEKO et représente un joint harmonieux entre la technique de réfrigération et l'aspect esthétique. Il a un design nouveau et attractif et il est construit conformément aux standards européens et nationaux qui garantissent son fonctionnement et les caractéristiques de sécurité. À la fois, l'agent frigorigère utilisé R600a, est écologique et n'affecte pas la couche d'ozone.

Pour le meilleur emploi de votre congélateur, nous vous conseillons de lire avec attention les informations contenues dans ces instructions d'utilisation.

Conseils pour le recyclage de votre ancien appareil

Si l'appareil que vous venez d'acheter remplace un ancien appareil, vous devez tenir compte de quelques aspects.



Les anciens appareils ne sont pas de déchets sans valeur. Leur recyclage, en protégeant l'environnement, permet la récupération des matières premières importantes.

Rendez inutilisable votre ancien appareil:

- débranchez l'appareil du réseau électrique;
- enlevez le câble d'alimentation (coupez-le);
- enlevez les éventuelles blocages de la porte pour éviter l'attrapement des enfants dans l'appareil, pendant qu'ils jouent, et la mise en danger de leur vies.

Les appareils frigorifiques contiennent des matériaux d'isolation et des agents frigorifiques qui ont besoin d'un recyclage adéquat.

Les pièces détachées d'origine sont disponibles pendant 10 ans, à compter de la date d'achat du produit.

 INFORMATIONS	
 <p>SUPPLIER'S NAME MODEL IDENTIFIER → (*)</p> <p>A A</p>	<p>Vous pouvez accéder aux informations relatives au modèle telles que sauvegardées dans la base de données des produits en entrant le site internet suivant et en recherchant l'identifiant de votre modèle (*) qui se trouve sur la vignette énergie</p> <p>https://eprel.ec.europa.eu/</p>

Cet appareil ne sera pas utilisé par des personnes ayant capacités physiques, sensorielles ou mentales réduites, ou sans expérience concernant l'utilisation de l'appareil, si une personne responsable de leur sécurité ne les a pas instruites pour ce but.

Les enfants doivent être surveillés pour avoir la certitude qu'ils ne jouent pas avec l'appareil.

Recyclage de l'emballage

ATTENTION!

Ne permettez pas aux enfants de jouer avec l'emballage ou avec des parts de l'emballage. Il y a le risque de suffocation avec des pièces de carton ondule et avec du film en plastique.

Pour vous parvenir en bonnes conditions, l'appareil a été protégé avec un emballage approprié. Tous les matériaux de l'emballage sont compatibles avec l'environnement et recyclables. Nous vous prions de nous aider de recycler l'emballage en protégeant l'environnement!

IMPORTANT!

Avant la mise en fonction de l'appareil, lisez avec attention et entièrement ces instructions. Elles contiennent des informations importantes concernant la mise en fonction, l'utilisation et l'entretien de l'appareil.

Le producteur n'a aucune responsabilité si les informations contenues dans ce document ne sont pas respectées. Gardez ces instructions dans un endroit sûr pour les consulter en cas de besoin. Elles peuvent aussi être utiles ultérieurement à un autre utilisateur.

ATTENTION!

Cet appareil doit être utilisé seulement pour le but pour lequel il a été réalisé (utilisation domestique), dans des endroits adéquats, loin de la pluie, humidité ou d'autres conditions atmosphériques.

Instructions de transport

L'appareil doit être transporté, si possible, seulement en position verticale. L'emballage doit être en condition parfaite pendant le transport.

Si pendant le transport l'appareil a été placé en position horizontale (seulement conformément aux marquages de l'emballage), on recommande que, avant la mise en fonction, l'appareil soit laissé reposer 4 heures pour permettre la stabilisation du circuit frigorifique. Si ces instructions ne sont pas respectées cela peut provoquer le dérèglement du moteur et la perte de la garantie.

Avertissements et conseils généraux

- Ne branchez pas l'appareil si vous avez constaté un défaut.
- Les réparations doivent être faites seulement par un personnel qualifié.
- Dans les situations suivantes nous vous prions de débrancher l'appareil:
 - quand vous dégivrez complètement l'appareil
 - quand vous nettoyez l'appareil.
- Pour débrancher l'appareil, tirez par la fiche, non pas par le câble!**
- Assurez l'espace minimum entre l'appareil et le mur vis-à-vis duquel il est placé.
- Ne montez pas sur l'appareil.
- Ne permettez pas aux enfants de jouer ou se cacher dans l'appareil
- N'employez jamais des appareils électriques dans le congélateur pour le dégivrage.
- N'employez pas l'appareil près des appareils de chauffage, cuisinières ou d'autres sources de chaleur ou de feu.
- Ne laissez pas la porte du congélateur ouverte plus qu'il est nécessaire pour introduire ou enlever les denrées.
- Ne laissez pas les denrées dans l'appareil s'il ne fonctionne pas.
- Ne gardez pas dedans des produits contenant des gaz inflammables ou explosifs.
- Ne gardez pas des boissons acidulées (jus, eau minérale, champagne, etc.) dans le congélateur: la bouteille peut exploser! Ne congélez pas des boissons dans des bouteilles en plastique.
- Ne pas manger des cubes de glace ou de la glace immédiatement après les avoir enlevés du congélateur parce qu'ils peuvent provoquer des „brûlures de congélateur”.
- Ne touchez jamais les parties métalliques froides ou les denrées congelées avec les mains humides parce que vos mains peuvent glacer sur les surfaces très froides.
- Pour la protection de l'appareil pendant le stockage et le transport, il est prévu avec des pièces d'écartement entre la porte et le cabinet (dans la partie avant et arrière). Ces pièces d'écartement seront enlevées avant de mettre l'appareil en fonction.

- L'accumulation excessive de glace sur le cadre et sur les paniers doit être enlevée régulièrement à l'aide de la palette en plastique livrée avec l'appareil. Cette accumulation de glace a pour conséquence l'impossibilité de fermer correctement la porte.
- Si vous n'utilisez pas votre appareil pendant quelques jours, on ne recommande pas de le débrancher. Si vous ne l'utilisez pas pendant une période plus longue, nous vous prions de procéder comme suit:
 - débranchez l'appareil;
 - videz l'appareil;
 - dégivrez-le et nettoyez-le;
 - laissez la porte ouverte pour éviter la formation des odeurs désagréables.
- Si le cordon d'alimentation est endommagé, celui-ci doit être remplacé par le fabricant, ses agents agréés ou tout autre agent qualifié afin d'être à l'abri de tout danger.
- Si votre appareil peut être fermé à clé, gardez-le fermé et gardez la clé dans une place sûre, loin de la portée des enfants. Si vous recyclez un appareil à clé, soyez sûrs que le système de blocage est rendu inutilisable. Cela est très important pour éviter qu'une personne soit coincée dans l'appareil (selon les modèles).

Mise en fonction

Cet appareil a été conçu pour fonctionner à une température ambiante comprise entre -15°C et +43°C. Si la température ambiante est plus de +43°C, dans l'appareil la température peut augmenter.

Mettez l'appareil loin de toute source de chaleur et de feu. Le placement dans une chambre chaude, l'exposition directe aux rayons du soleil ou près d'une source de chaleur (rechauds, cuisinières, fours), va augmenter la consommation d'énergie et raccourcir la vie du produit.

- Nous vous prions de respecter les suivantes distances minimales:
 - 100 cm des cuisinières à charbons ou à l'huile;
 - 150 cm des cuisinières électriques ou à gaz présentées dans la figure 2.

Assemblez sur le condenseur (dans la partie arrière) les limiteurs livrés avec l'appareil. (figure 3).

- Placez l'appareil dans une place parfaitement plane, sec et bien aérée. Montez les accessoires livrés.

Connection au réseau

Votre appareil est projeté pour fonctionner à une tension monophasique de 220-240V/50 Hz. Avant de brancher l'appareil, nous vous prions de vous assurer que les paramètres du réseau de votre maison (tension, type de courant, fréquence) correspond aux paramètres de fonctionnement de l'appareil.

- Les informations concernant la tension d'alimentation et la puissance absorbée se trouvent sur l'étiquette de marquage qui se trouve dans la partie arrière du congélateur.
- L'installation électrique doit correspondre aux exigences de la loi.
- **La mise à terre de l'appareil est obligatoire. Le fabricant n'a aucune responsabilité pour tout inconvénient produit aux gens, animaux ou biens, qui peuvent surgir après le non-respect des conditions spécifiées.**
- L'appareil est doté avec un cordon d'alimentation et une fiche (type européen, marque 10/16A) avec un contact double de mise à la terre pour sécurité. Si la prise de courant n'est pas du même type que la fiche, nous vous prions de demander un électricien spécialisé de la changer.
- N'utilisez pas des pièces d'extension ou des adaptateurs multiples.

Decouplage de l'appareil

Le découplage de l'appareil doit être possible en débranchant la fiche de la prise de courant ou par un interrupteur de réseau à deux pôles placé avant la prise.

Operation

Avant la mise en fonction, nettoyez l'intérieur de l'appareil (v. Chapitre „Nettoyage”). Après avoir fini cet operation nous vous prions de brancher l'appareil, et regler le bouton du thermostat a une position moyenne. Les voyants verts et rouges du bloc de signalisation doivent s'allumer. Laissez l'appareil fonctionner pendant environ 2 heures sans mettre des denrées dedans. La congélation des denrées fraiches est possible après min. 20 heures de fonctionnement.

Description de l'appareil

(fig. 1)

- 1 - Poignée
- 2 - Porte
- 3 - Carcasse lampe
- 4 - Paniers
- 5 - Panneau separator
- 6 - Blocage
- 7 - Unite de signalisation
- 8 - Écarteur pour le transport

Fonction de congélateur

Réglage de la temperature

La température du congélateur est réglée par le bouton monte sur le thermostat (fig. 4), position „MAX” étant la position la plus basse. La température réalisée peut varier en fonction des conditions d'utilisation de l'appareil, comme: place de l'appareil, température ambiante, fréquence de l'ouverture de la porte, degré de remplissage avec des denrées du congélateur. La position du bouton du thermostat va changer conformément a ces facteurs. Normalement, pour une température ambiante d'environ 32°C, le thermostat sera réglé dans une position moyenne.

Le système de signalisation se trouve sur la partie frontale du congélateur (fig. 5). Il contient:

1. Bouton de réglage du thermostat – la température intérieure est réglée .
2. voyant vert – montre que l'appareil est alimenté avec de l'énergie électrique.
3. voyant rouge – détérioration – s'allume si la température dans le congélateur est trop élevée. Le voyant va fonctionner 15-45 minutes après la mise en fonction du congélateur, ensuite il doit s'éteindre. Si le voyant s'allume pendant le fonctionnement, cela signifie l'apparition des défauts.
4. Le témoin orange -fonction congélation rapide- s'illumine lorsque vous réglez la molette sur la position SuperCongélation, ce qui indique que l'appareil se met en mode "congélation rapide". L'appareil sortira automatiquement de ce mode après 50 heures de fonctionnement. Il passera ensuite en mode économique, et le témoin orange s'éteindra.

Les trois voyants donnent des informations concernant le mode d'opération du congélateur.

Conseils pour la conservation des denrées

Le congélateur est employé pour conserver les denrées congelées pour une longue période de temps, ainsi que pour congeler les denrées fraîches.

Un des éléments principaux pour une bonne congélation des denrées est l'emballage. Les conditions principales que l'emballage doit accomplir sont les suivantes: être imperméable à l'air, inerte pour les denrées emballées, résistant à des températures basses, être imperméable pour les liquides, graisse, vapeurs d'eau, odeurs, de pouvoir être lavé. Ces conditions sont accomplies par les types suivants d'emballage: feuille de plastique ou d'aluminium, récipients de plastique et d'aluminium, verres en carton cire ou verres en plastique.

IMPORTANT!

- Pour congeler des denrées fraîches nous vous prions d'employer des paniers livrés avec l'appareil.
- Ne mettez pas dans le congélateur une quantité trop grande de denrées à la fois. La qualité des denrées est la meilleure si elles sont congelées profondément et si rapidement que possible. C'est pourquoi on recommande de ne pas dépasser la capacité de congélation de l'appareil, spécifiée dans la "Fiche du Produit" .
- Les denrées fraîches ne doivent pas entrer en contact avec les denrées déjà congelées.
- Les denrées congelées que vous avez achetées peuvent être mises dans le congélateur sans devoir régler le thermostat.
- Si la date de congélation n'est pas spécifiée sur l'emballage, nous vous prions de prendre en considération une période de max. 3 mois, comme guide général.
- Les denrées, même partiellement décongelées, ne peuvent pas être recongelées, elles doivent être consommées immédiatement ou préparées et ensuite recongelées.
- Les boissons acidules ne seront pas gardées dans le congélateur.
- En cas d'interruption du courant, n'ouvrez pas la porte de l'appareil. Les denrées congelées ne seront pas affectées si l'interruption dure moins de 67 heures.

Congélation avec Superfrost

Régalez la molette en position Superfrost.

L'indicateur Superfrost s'allumera.

Attendez 24 heures.

Rangez les aliments frais dans le congélateur.

Pour atteindre le niveau de congélation, la nourriture doit être en contact avec les parois internes de l'appareil, au moment où vous y installez les aliments.

La fonctionnalité Superfrost sortira automatiquement du mode congélation rapide après 50 heures de fonctionnement.

Important

Lorsque vous réglez la molette sur la position Superfrost, il se peut que le compresseur ne passe pas immédiatement en mode congélation rapide. Ceci est dû au commutateur intégré de mise en route retardée, conçu pour augmenter la durée de vie du bloc réfrigérant.

Vous ne devez pas activer la fonction Superfrost:

- lorsque vous mettez des aliments congelés dans le congélateur;
- lorsque vous congelez plus de 2 kg d'aliments frais par jour.

Dégivrage de l'appareil

- Nous vous conseillons de dégivrer le congélateur au moins deux fois par an, ou quand la couche de glace est trop épaisse.
 - La formation de la glace est un phénomène normal.
 - La quantité et la rapidité de formation de la glace dépend des conditions ambiantes et de la fréquence d'ouverture de la porte.
 - Nous vous conseillons de dégivrer l'appareil quand la quantité de denrées est la moindre.
 - Avant le dégivrage, réglez le bouton du thermostat dans une position plus haute, pour permettre aux denrées d'accumuler plus de froid.
 - Débranchez l'appareil.
 - Enlevez les denrées congelées, enveloppez-les dans plusieurs feuilles de papier et mettez-les dans le réfrigérateur ou dans une place froide.
- Prenez le panneau de séparateur et mettez-le sous le congélateur dans la direction du tube d'écoulement. Enlevez le bouchon d'obturation. L'eau qui résulte sera collectée dans le plateau spécial (panneau séparateur). Après la fonte de la glace et l'écoulement de l'eau, nous vous prions de l'essuyer avec un chiffon ou une éponge, ensuite séchez bien. Mettez à sa place le bouchon d'obturation (fig. 6) Pour une fonte rapide, laissez la porte ouverte.

N'employez pas des objets métalliques pointus pour enlever la glace.

N'utilisez pas des sècheurs électriques ou d'autres appareils de chauffage pour le dégivrage.

Nettoyage interieur

Avant de commencer le nettoyage, débranchez l'appareil.

- Nous vous recommandons de nettoyer l'appareil quand vous le degivrez.
- Lavez l'interieur avec de l'eau tiede ou vous ajoutez du détergent neutre. N'employez pas du savon, du detergent, essence, ou acetone qui peuvent laisser un odeur persistant.

- Effacez avec un eponge humide et sechez avec un chiffon mou.

Pendant cet opération, evitez l'excès d'eau, pour prevenir son entrée dans l'isolation thermique de l'appareil, qui peut provoquer des odeurs desagreables.

N'oubliez pas de nettoyer aussi la jointe de la porte, especialement les nervures du soufflet avec un chiffon propre.

Nettoyage exterieur

- Nettoyez l'exterieur du congélateur par un eponge mouille dans d'eau chaude avec du savon, effacez avec un chiffon mou et sec.
- Le nettoyage de la partie exterieure du circuit frigorifique (compresseur, condenseur, tubes de connection) sera fait avec une brosse molle ou avec l'aspirateur. Pendant cette opération, nous vous prions de faire attention de ne pas deformer les tubes ou détacher les cables.

N'utilisez pas des poudres abrasives!

- Après avoir fini le nettoyage, mettez les accessoires a leur place et branchez l'appareil.

Remplacement de la lampe interieure

Si la lampe est grillée, débranchez l'appareil. Détachez l'ornement de la lampe. Assurez-vous que la lampe est vissée correctement. Branchez l'appareil. Si la lampe ne s'allume pas, remplacez-la avec une autre, modele E14-15W. Mettez l'ornement de la lampe à sa place.

La lampe (s) utilisé dans cet appareil ne convient pas pour l'éclairage de la salle de ménage. Le but visé par cette lampe est d'aider à l'utilisateur de placer les aliments dans le réfrigérateur / congélateur d'une manière sûre et confortable. Les voyants utilisés dans cet appareil doivent résister aux conditions physiques extrêmes telles que des températures inférieures à -20°C.

Guide pour trouver les defauts

L'appareil ne fonctionne pas.

- L'alimentation électrique a été interrompue.
- La fiche du cable d'alimentation n'est pas bien introduite dans la prise de courant.
- Le fusible a saute.
- Le thermostat est en position „OFF”.

Les températures ne sont pas assez basses (le voyant rouge s'allume).

- Les denrées empechent la porte de se fermer.
- L'appareil n'est pas place correctement.
- L'appareil est place trop près d'une source de chaleur.
- Le bouton thermostat n'est pas dans la position correcte.

Formation excessive de glace

- La porte n'a pas été bien fermée.

L'eclairage interieure ne fonctionne pas

- La lampe est grillée. Débranchez l'appareil, detachez la lampe et remplacez-la avec une nouvelle lampe.

Les suivantes ne sont pas des defauts:

Possibles cliquetis qui viennent du produit: circulation de l'agent frigorifique dans le systeme.

Bruits pendant le fonctionnement

Pour maintenir la température à la valeur que vous avez réglée, le compresseur de l'appareil se met en marche périodiquement.

Les bruits qu'on entend dans cette situation sont normaux.

Ils se réduisent à mesure que l'appareil atteint la température de fonctionnement.

Le bruit de bourdonnement est fait par le compresseur. Il peut devenir un peu plus fort quand le compresseur démarre.

Le bruit de cliquetis de l'agent frigorigère qui circule dans les tubes de l'appareil, sont des bruits normaux.

Attention!

N'essayez jamais de réparer vous-mêmes l'appareil ou ses parties électriques composantes. Toute réparation effectuée par une personne qui n'est pas autorisée est dangereuse pour l'utilisateur et peut avoir comme résultat la perte de la garantie.

Recyclage



Ce produit est marqué du symbole du tri sélectif, relatif aux déchets d'équipements électriques et électroniques. Cela signifie que ce produit doit être pris en charge par un système de collecte sélectif conformément à la directive européenne 2012/19/UE, afin de pouvoir être recyclé ou démantelé dans le but de réduire tout impact sur l'environnement. Attention les produits électroniques n'ayant pas fait l'objet d'un tri sélectif sont potentiellement dangereux pour l'environnement et la santé humaine en raison de la présence potentielle de substances dangereuses.



Herzlichen Glückwunsch für Ihre Entscheidung !

Die von Ihnen erworbene waagerechte Tiefkühltruhe ist unser neuestes BEKO Produkt in der Baureihe . Sie hat ein neues ansprechendes Design, und wurde entwickelt, um den europäischen und nationalen Vorschriften zu entsprechen, was die beste Funktion und Sicherheit bietet.



Der Betrieb mit nur einem Kompressor, das Steuer- und Regelsystem mit einem einzigen Thermostat sichern einen guten Temperaturabgleich und einen geringen Energiebedarf. Hinzu sei erwähnt, daß das Kühlmittel R600a, welches in diesen Anlagen verwendet wird, umweltfreundlich ist und nicht die Ozonschicht der Atmosphäre beeinträchtigt.

Um dieses Gerät optimal zu nutzen, empfehlen wir ihnen, diese Betriebsanleitung aufmerksam durchzulesen.

Empfehlungen zum Recycling Ihres alten Gerätes

Sollte das neu erworbene Gerät ein altes ersetzen, bitten wir Sie, folgendes zu beachten:

- Die gebrauchten Geräte sind nicht wertlose Abfälle. Deren umweltfreundliche Entsorgung erlaubt die Rückgewinnung von wichtigen Rohstoffen.
- Das alte Gerät kann unter Einhaltung folgender Schritte entsorgt werden:
 - Gerät vom elektrischen Netz abschließen
 - Spannungsversorgungskabel entfernen (abtrennen);
 - Eventuell vorhanden Schlösser entfernen, um das Einschließen von verhindern (z.B. Kinder) - Lebensgefahr.
- Die Kühlgeräte enthalten Dämmmaterialien und Kühlmittel, welche besonderen Entsorgungsmethoden bedürfen. Originalersatzteile stehen für einen Zeitraum von 10 Jahren ab Kaufdatum zur Verfügung.

 ANGABEN	
 <p>SUPPLIER'S NAME MODEL IDENTIFIER → (*)</p> <p>A A</p>	<p>Die Modellinformationen, wie sie in der Produktdatenbank gespeichert sind, können durch Eingabe der folgenden Webseite und Suche nach Ihrer Modellkennung (*) auf dem Energieetikett erreicht werden.</p> <p>https://eprel.ec.europa.eu/</p>

Dieses Gerät ist nicht dafür bestimmt durch Personen (einschließlich Kinder) mit eingeschränkten physischen, sensorischen oder geistigen Fähigkeiten oder mangels Erfahrung und/oder mangels Wissen benutzt zu werden, es sei denn, sie werden durch eine für ihre Sicherheit zuständige Person beaufsichtigt oder erhalten von ihr Anweisungen, wie das Gerät zu benutzen ist.

Recycling der Verpackung

Vorsicht!

Gestatten Sie den Kindern nicht, mit der Verpackung oder mit Teilen der Verpackung zu spielen. Es besteht Erstickungsgefahr durch Wellpapier oder Kunststoffolie. Um eine Beschädigung des Gerätes beim Transport zu verhindern, wurden alle Materialien der Verpackung entsprechend den Vorschriften zur umweltfreundlichen Entsorgung entwickelt. Wir empfehlen die Verwertung der Verpackung, um die Umwelt zu schonen!

WICHTIG!

Lesen Sie diese Anweisungen vollständig vor der Inbetriebnahme des Gerätes. Sie beinhalten wichtige Informationen zu der Aufstellung, dem Betrieb und der Wartung Ihres Gerätes. Bewahren sie die Gebrauchsanweisungen sicher auf, um auch später leicht zugänglich zu sein, Sie sind auch weiteren Benutzern des Gerätes sehr behilflich.

WICHTIG!

Dieses Gerät ist nur für die vorgesehenen Zwecke zu betreiben (Haushalt), in entsprechenden Räumen, vor Regen, Feuchtigkeit oder anderen Umwelteinflüssen geschützt.

Transportvorschriften

Wir empfehlen, das Gerät auch beim Transport nur in waagerechter Position zu halten. Während dem Transport muß die Verpackung unbeschädigt sein. Vor der Inbetriebnahme lassen Sie das Gerät für 4 Stunden stehen. Beim Transport sollte jedwelche Einwirkung auf den Kühlkreislauf vermieden werden (Gefahr von Verformungen an den Leitungen). Die Nichteinhaltung dieser Vorschriften kann zu Schäden an dem Motorkompressor führen und zum Erlöschen der Gewährleistung für das Gerät.

Allgemeine Vorsichtsmaßnahmen und Empfehlungen

- Nehmen Sie das Gerät nicht in Betrieb, wenn ein Fehler daran bemerkt wurde.
 - Vermeiden Sie die Verformung des Kühlmittelkreislaufes (Leitungen) beim Transport und bei der Aufstellung des Gerätes.
 - Die Tiefkühltruhe sollte nur zur Aufbewahrung von tiefgefrorenen Lebensmitteln, das Tiefrieren von frischen Lebensmitteln und für die Herstellung von Eiswürfeln verwendet werden.
 - Lassen sie die Türe des Gerätes nicht länger offen, als zum Herausnehmen oder Einlegen von Lebensmitteln notwendig ist.
 - Im Inneren dürfen keine Produkte gehalten werden, welche brennbare oder explosive Gase enthalten.
 - Verzehren Sie nicht Eiswürfel gleich nachdem sie aus der Tiefkühltruhe geholt wurden. Sie können Frostbiss verursachen.
 - Berühren Sie niemals kalte metallische Teile oder tiefgefrorene Lebensmittel mit feuchten Händen. Ihre Hand kann sehr schnell an die sehr kalten Oberflächen anfrieren.
 - Verbieten Sie den Kindern, sich hinter dem Gerät zu verstecken oder da zu spielen.
 - Vor jedwelcher Reinigungsarbeit ist das Gerät von dem Spannungsnetz zu trennen.
 - Um das Gerät vom Netz zu trennen, ziehen Sie an dem Stecker, nicht am Kabel!
 - Steigen Sie nicht auf das Gerät.
 - Betreiben Sie nicht das Gerät in der Nähe von Heizkörpern, Kochöfen oder anderen Hitzequellen oder neben Feuer.
 - Zum Schutz des Gerätes bei Lagerung und Transport befinden sich Distanzstücke zwischen Tür und Gehäuse (vorne und hinten). Diese Distanzstücke werden entfernt, bevor das Gerät in Betrieb genommen wird.
 - Überschüssiges Eis an Rahmen und Ablagen sollte regelmäßig mit dem mitgelieferten Plastikschaber entfernt werden. Nutzen Sie keine Metallgegenstände zur Eisentfernung.
- Durch Eisansammlung lässt sich die Tür nicht mehr richtig schließen.

- Lassen Sie keine Lebensmittel in dem Gerät wenn es nicht in Betrieb ist.
- Wird das Gerät nur für ein paar Tage nicht genutzt, ist es ratsam, es gar nicht abzustellen. Sollten Sie es für einen längeren Zeitraum nicht benutzen, gehen Sie wie folgt vor:
 - Ziehen Sie den Stecker des Netzkabels aus der Steckdose
 - Leeren Sie die Tiefkühltruhe;
 - Entfrosteten Sie diese und reinigen Sie sie.;
 - Lassen Sie den Deckel offen um unangenehme Geruchsentwicklung zu vermeiden.
- Wenn die Netzanschlussleitung dieses Gerätes beschädigt wird, muss sie durch den Hersteller oder seinen Kundendienst oder eine ähnlich qualifizierte Person ersetzt werden, um Gefährdungen zu vermeiden.

Die Umgebungstemperatur

Ihr Produkt wurde zum Einsatz bei Umgebungstemperaturen zwischen -15 und 43°C entwickelt.

Bei Umgebungstemperaturen unter der Minimalgrenze oder über der Maximalgrenze können Störungen im Betrieb des Gerätes auftreten.

Bei Umgebungstemperaturen über der Maximalgrenze von 43°C, umso mehr diese Temperatur überschritten wird, verkürzen sich die Pausen in dem Betrieb des Gerätes, dieses hat die Tendenz, ständig zu laufen, die inneren Temperaturen steigen an wie auch der Energieverbrauch.

Das Gerät ist weit von jedwelches Hitze- und Feuerquelle aufzustellen.

Das Aufstellen in einen warmen Raum oder in der Nähe von Hitzequellen (Heizkörper, Kochöfen, Backöfen usw.) führen zu einem erhöhten Stromverbrauch und mindern die Lebensdauer des Gerätes.

Bei der Aufstellung des Gerätes in Ihrer Wohnung, sind folgende minimale Abstände einzuhalten:

- 100 cm von den Kochöfen, welche mit Kohle oder Öl geheizt werden;
 - 150 cm von den elektrischen Kochöfen und/auch Gasöfen.
- Sichern Sie die freie Luftzirkulation in der Umgebung des Gerätes indem Sie die Abstände einhalten, welche im Abb. 2 eingetragen sind.
- Bauen Sie an den Kondensator die mitgelieferten Distanzstücke ein (Abb. 3).
- Der Boden oder das Gerüst, auf welches das Gerät aufgebaut wird, hat perfekt flach zu sein.
- Bauen Sie das mitgelieferte Zubehör ein.

Anschließen an das Spannungsnetz

- Ihr Gerät ist gebaut, um unter Wechselstrom, bei 220-240V/50 Hz. betrieben zu werden. Bevor Sie das Gerät an das Netz anschließen, überprüfen Sie die Kenndaten des Stromnetzes (Spannung, Art des Stromes, Frequenz) und deren Übereinstimmung mit den Kenndaten des Gerätes. Informationen zu der Versorgungsspannung und die Leistungsabnahme finden Sie auf dem Typenschild auf der Rückseite des Gerätes.
- Die elektrische Anlage muß den gesetzlichen Vorschriften entsprechen.
- Es ist gesetzlich vorgeschrieben, daß das Gerät nur an eine Steckdose mit Schutzkontakt (Erdung) erlaubt ist. Der Hersteller zieht sich aus jedwelcher Haftung zurück in Fällen, in denen Sachschäden oder Verletzungen an Tieren oder Personen wegen Nichteinhaltung der o.g. Vorschriften auftreten.
- Das Gerät ist mit einer elektrischen Anschlußschnur und einem Stecker nach europäischen Normen. Der Stecker trägt die Markierung 10/16A und hat doppelten Schutzkontakt für die Erdung.
- Sollte die Steckdose nicht zu diesem Stecker passen, ist ein autorisierter Elektriker mit dem Tausch der Steckdose zu beauftragen.

- Es wird empfohlen, das Gerät nicht über Verlängerungskabel oder Adapter anzuschließen.
Sollte das Gerät zwischen zwei Möbelstücken eingebaut sein, vergewissern Sie sich, daß diese nicht den Anschlußkabel zerquetschen.

Trennen vom Stromversorgungsnetz

Die Trennung von dem Netz sollte immer gegeben sein, entweder durch das Abziehen des Steckers aus der Steckdose oder durch einen zweiadrigen Netz-Trennschalter vor der Steckdose.

Inbetriebnahme

Vor der Inbetriebnahme ist der Innenteil des Gerätes zu säubern. (**näheres dazu unter Kapitel "Wartung und Reinigung des Gerätes"**).

Nach Beendigung dieses Arbeitsschrittes schließen Sie das Gerät an das Stromversorgungsnetz und drehen Sie den Thermostatregler in eine mittlere Position. Die grüne und die rote LED im Warnungsblock müssen aufleuchten. Lassen Sie das Gerät für etwa 2 Std. laufen, ohne Lebensmittel hineinzulegen.

Das Tiefgefrieren der frischen Lebensmittel ist erst nach mindestens 20 Std. Funktion gewährleistet.

Appliance description

(Abb. 1)

1. Griff
2. Tür
3. Glühbirne Innenbeleuchtung
4. Körbe
5. Trennwand
6. Schloß
7. Anzeigeblock
8. Abstandhalter für Transport

Einstellen der Temperatur

Die Temperatur der Tiefkühltruhe wird über den Drehknopf Thermostat geregelt (Abb. 4). „MAX“ bedeutet niedrigste Temperatur. Die erzielten Temperaturen können unterschiedlich sein, je nach der Umgebungstemperatur, Aufstellungsort des Gerätes, Häufigkeit der Öffnung der Tür, Befüllungsgrad mit Lebensmitteln. Die Einstellung an dem Drehknopf Thermostat hat nach diesen Kriterien stattzufinden..
Gewöhnlicherweise ist bei einer Außentemperatur von ca. 32°C, der Drehknopf auf eine mittlere Stellung zu bringen.

Das Anzeigesystem ist an der vorderen Seite des Gerätes angebracht (Abb. 5). Es beinhaltet:

1. Drehknopf Regelung Thermostat - Innentemperatur wird eingestellt
2. LED grün - Bestätigt, daß das Gerät Spannungsversorgung hat.
3. LED rot - Störung - leuchtet auf, wenn die Temperatur im Inneren zu hoch ist. Die LED wird nach dem Einschalten des Gerätes für ca. 15-45 Minuten aufleuchten, danach muß sie aber erlöschen. Sollte die LED während des Betriebes leuchten, deutet dies auf einen Störung hin.
4. Orange LED – Schnellgefrieren aktiviert. Nach Einstellung des Knopfs auf die Superfreeze-Position leuchtet die orange LED auf; sie zeigt an, dass das Gerät auf „Schnellgefrieren“ eingestellt ist. Dieser Modus wird nach 50 Stunden automatisch verlassen; anschließend läuft das Gerät im Energiesparmodus, die orange LED erlischt. Die drei LED liefern die Informationen über den Betriebszustand des Gerätes.

Tiefgefrieren von Lebensmitteln

Die Tiefkühltruhe dient zur zeitmäßig langen Aufbewahrung von tiefgefrorenen Lebensmitteln.

• Wichtig für das erfolgreiche Tiefgefrieren der Lebensmittel ist die Verpackung. Anbei die wichtigsten Merkmale einer guten Verpackung für tiefgefrorene Lebensmittel:

diese sollten dicht sein, nicht mit den beinhalteten Lebensmitteln reagieren, tiefen Temperaturen standhalten, undurchlässig für Flüssigkeiten, Fette, Wasserdämpfe, Gerüche sein und auch waschbar sein.

Diese Bedingungen werden von folgenden Arten von Verpackungen erfüllt: Folie aus Aluminium oder Kunststoff, Gefäße aus Kunststoff, Gefäße aus Aluminium, Becher auch Wachskarton oder Kunststoff.

Wichtig

Laden Sie die Tiefkühltruhe nicht auf einmal mit einer zu großen Menge an Lebensmitteln. Die Lebensmittel sollten möglichst schnell und vollständig tiefgefroren werden, da nur auf diese Weise der Vitamingehalt, der Nahrungswert, das Aussehen und der Geschmack erhalten bleiben. Deshalb sollte die Tiefgefrierleistung nicht überschritten werden. Diese ist auf dem Typenschild des Gerätes eingetragen. 24 Stunden nach dem Hineinlegen der Lebensmittel ist das schnelle Tiefgefrieren zu deaktivieren, indem man erneut die Taste 4 drückt, wodurch auch die orangefarbene LED erlischt.

- Beim Tiefgefrieren von frischen Lebensmitteln sind die Körbe in dem Gerät zu verwenden.
- Heiße Lebensmittel sind vor dem Tiefgefrieren bis auf Raumtemperatur abkühlen zu lassen.
- Frische Lebensmittel sollten nicht mit tiefgefrorenen in Berührung kommen.
- Die tiefgefrorenen Lebensmittel, welche man aus dem Fachhandel bezogen hat, können direkt in die Tiefkühltruhe gelegt werden, ohne daß eine Einstellung am Thermostat durchzuführen wäre.
- Sollte auf der Verpackung nicht das Datum der Tiefgefrierens eingetragen sein, kann man eine maximale Frist von 3 Monaten in betracht nehmen (als Richtwert).
- Lebensmittel, welche nach dem Tiefgefrieren auch nur teilweise aufgetaut sind, dürfen nicht mehr tiefgefroren werden. Es ist sofort zu gebrauchen oder nach dem Kochen, als Fertigpräparat wieder tiefzufrieren.

- Sprudelgetränke sind nicht in der Tiefkühltruhe aufzubewahren.

- Bei einem Stromausfall ist die Tür des Gerätes nicht zu öffnen. Tiefgefrorene Lebensmittel sind nicht beeinträchtigt, wenn der Stromausfall nicht länger als 67 Stunden dauert.

Einfrieren mit Superfrost

- Stellen Sie den Knopf auf die Superfrost-Position ein. Die Superfrost-Lampe leuchtet auf.
- Warten Sie 24 Stunden.
- Geben Sie frische Lebensmittel in den Tiefkühlbereich. Damit die Lebensmittel schnell einfrieren, sollten sie beim Einlagern im Tiefkühlbereich mit Innenwänden in Kontakt stehen.
- Die Superfrost-Anlage schaltet das Verfahren zum Schnellgefrieren nach 50 Stunden automatisch ab.

Wichtig

Wenn Sie den Knopf auf die Superfrost-Position einstellen, schaltet sich der Kompressor möglicherweise einige Minuten nicht ein. Dies liegt am integrierten Einschaltverzögerungsschalter, der zur Erhöhung der Betriebslebenszeit des Kühlgerätes entwickelt wurde.

In folgenden Fällen sollten Sie die Superfrost-Funktion nicht einschalten:

- Wenn Sie gefrorene Lebensmittel in den Tiefkühlbereich geben;
- Wenn Sie etwa bis zu 2 kg frische Lebensmittel täglich einfrieren.

Empfehlungen für das Enteisen des Gerätes

- Die Bildung einer Eisschicht ist normal.
- Die Menge und die Geschwindigkeit der Ablagerung von Eis hängt von der Umgebungstemperatur ab und der Häufigkeit, mit der die Tür geöffnet wird.
- Wir empfehlen:
 - die Tiefkühltruhe wenigstens 2 mal im Jahr komplett auftauen zu lassen, oder auch jedes mal wenn die Eisschicht zu dick wird.
 - die Enteisung dann durchzuführen, wenn die Menge von Lebensmitteln am geringsten ist.
- Wenigstens 2 Stunden vor der Enteisung sollte die Taste „Schnelles Tiefgefrieren“ (4) gedrückt werden, damit die Lebensmittel eine möglichst große Menge an Kälte aufnehmen können.

- Trennen Sie das Gerät von dem Netz.
- Entnehmen Sie alle tiefgefrorenen Lebensmittel, Wickeln Sie diese in mehrere lagen Papier und legen Sie diese in einen Kühlschrank oder an einen kühlen Ort.
- Nehmen Sie die Trennwand und legen Sie diese unter die Tiefkühltruhe, unter die Abflußleitung. Ziehen Sie den Verschlußstopfen. Das abgefangene Wasser wird in die Tafel der Trennwand aufgenommen. Nach dem Schmelzen des Eises und Abtropfen des Wassers, wischen Sie das Gerät mit einem Lappen oder einem Schwamm und trocknen Sie es gut ab. Stecken Sie den Verschlußstopfen zurück in die Ablaufleitung.
- Um das Auftauen zu beschleunigen, lassen Sie die Tür offen.

Es dürfen niemals spitze metallische Gegenstände für die Entfernung der Eiskruste verwendet werden.

Es dürfen nicht Haartrockner (Föhne) oder andere gleichartigen Heizgeräte zum beschleunigten Auftauen verwendet werden.

Innere Reinigung

Vor dem Reinigen schalten Sie das Gerät vom Netz ab.

- Es ist empfehlenswert, das Gerät bei dem Auftauen auch zu reinigen.
- Die inneren Flächen werden mit lauwarmem Wasser und einem neutralen Spülmittel gewaschen. Verwenden Sie keine Seife, Waschmittel, Benzin oder Azeton, da sie einen prägnanten Geruch hinterlassen.
- Wischen Sie mit einem feuchten Schwamm und wischen Sie mit einem weichen Tuch. Dabei ist ein Überschuss an Wasser zu vermeiden, um es zu verhindern, daß dieses in die Wärmeisolation des Gerätes dringt. Dieses könnte zu vermehrter Geruchsentwicklung beitragen.

Vermeiden Sie den Wassereintritt in die Kiste der Innenbeleuchtung!

Vergessen Sie nicht, auch die Dichtung der Tür mit einem reinen Lappen zu wischen.

Äußere Reinigung

- Die äußeren Bereiche des Gerätes wischen Sie mit einem feuchten Schwamm, in Spülmittellösung getränkt.
 - Die Reinigung der äußeren Teile der Kühlanlage (Motorkompressor, Kondensator, Leitungen) erfolgt mit einer weichen Bürste oder mit dem Staubsauger. Dabei ist zu beachten, daß dabei Vorsicht zu tragen, um nicht die Leitungen zu verbiegen oder den Leitungssatz zu beschädigen.
- Es darf kein Reinigungssand oder Scheuermittel verwendet werden!**
- Nach dem Reinigen ist das ganze Zubehör zurück einzubauen.

Erneuern der inneren Glühbirne

Sollte die Glühbirne durchbrennen, trennen Sie zu erst das Gerät von dem Netz. Bauen Sie die Leuchteinheit aus. Vergewissern Sie sich zu erst, ob die Birne richtig eingeschraubt war. Schließen Sie das Gerät wieder an. Sollte die Birne trotzdem nicht leuchten, ist sie durch eine vom Typ E14-15W erneuern. Bauen Sie die Dacheinheit ein.

Die Glühbirnen für dieses Haushaltsgerät sind für Beleuchtungszwecke nicht geeignet. Die beabsichtigte Aufgabe dieser Lampe ist es den Benutzer zu ermöglichen die Platzierung der Lebensmittel in den Kühlschrank / Eiskühltruhe sicher und bequem vorzunehmen.

Die in diesem Gerät verwendeten Lampen müssen extremen physikalischen Bedingungen, wie z. B. Temperaturen von -20°C, standhalten.

Fehlersuchplan

Sollte ihr Gerät nicht funktionieren, dan ist folgendes zu überprüfen:

- Stromversorgung unterbrochen.
- Stecker des Anschlußkabels richtig in Steckdose gesteckt. Der Stecker des Anschlußkabels ist richtig in die Steckdose gesteckt.
- Sicherung durchgebrannt
- Thermostat auf **OFF**.

Temperatur nicht niedrig genug (rote LED leuchte).

- Lebensmittel verhindern das vollständige Schließen der Tür.
- Gerät nicht ordnungsgemäß aufgestellt.
- Gerät zu nahe an einer Wärmequelle.
- Thermostatregeldreher nicht in der richtigen Position.

Übermäßige Eisbildung

Tür nicht richtig geschlossen.

Innenbeleuchtung hat keine Funktion.

- Glühbirne durchgebrannt.
- Automatischer Schalter in der Tür defekt.

Geräusche im Betrieb

Um die eingestellte Temperatur zu halten, muß der Motorkompressor von Zeit zu Zeit starten.

Die dabei entstehenden Geräusche sind normal.

Sie mindern sobald das Gerät die Betriebtemperatur erreicht hat.

Summen wird verursacht von dem Motorkompressor. Das Geräusch ist etwas lauter, wenn der Kompressor startet.

Gurgeln und Zurren werden von dem Kältemittel verursacht, wenn dieses durch die Leitungen der Kühlanlage rinnt. Diese Geräusche sind als normale Betriebsgeräusche zu betrachten..

Jedes mal wenn das Thermostat ein- oder ausschaltet, ist ein metallisches Klingeln zu hören.



Bedeutung des Symbols „Mülltonne“

Schonen Sie unsere Umwelt, Elektrogeräte gehören nicht in den Hausmüll.

Nutzen Sie die für die Entsorgung von Elektrogeräten vorgesehenen Sammelstellen und geben dort Ihre Elektrogeräte ab die Sie nicht mehr benutzen werden.

Sie helfen damit die potenziellen Auswirkungen, durch falsche Entsorgung, auf die Umwelt und die menschliche Gesundheit zu vermeiden.

Sie leisten damit Ihren Beitrag zur Wiederverwertung, zum Recycling und zu anderen Formen der Verwertung von Elektro- und Elektronik-Altgeräten.

Informationen, wo die Geräte zu entsorgen sind, erhalten Sie über Ihre Kommunen oder die Gemeindeverwaltungen.

In vielen Ländern der EU ist die Entsorgung von Elektro- und Elektronik-Altgeräten über den Haus- und/oder Restmüll ab 13.8.2005 verboten.

In Deutschland ab 23.3.2006.

Congratulazioni per la scelta!

Il congelatore a bancone acquistato è uno dei prodotti della gamma BEKO e rappresenta il punto di incontro armonico tra tecniche di congelamento e aspetto esteriore. Ha un design nuovo e attraente ed è costruito in base alle norme europee e nazionali che ne garantiscono il funzionamento e le funzioni di sicurezza. Nello stesso tempo, il refrigerante utilizzato, R600a, rispetta l'ambiente e non ha effetti negativi sull'ozono.

Per un utilizzo ottimale del freezer, si consiglia di leggere attentamente le informazioni contenute in questo manuale per l'utente.

Consigli per il riciclaggio del vecchio elettrodomestico

Se l'elettrodomestico appena acquistato ne sostituisce uno vecchio, è necessario prendere in considerazione alcuni elementi.

I vecchi elettrodomestici non sono rottami senza valore. Lo smaltimento degli elettrodomestici da un lato rispetta l'ambiente dall'altro consente il recupero di importanti materie prime.

Rendere inutilizzabile l'elettrodomestico:

- scollegarlo dall'alimentazione;
- Rimuovere il cavo di alimentazione (tagliarlo);
- rimuovere gli eventuali lucchetti sullo sportello per evitare che i bambini vi entrino durante il gioco mettendosi in pericolo di vita.

I congelatori contengono materiali isolanti che richiedono un riciclaggio adeguato.

I pezzi di ricambio originali verranno forniti per 10 anni, successivamente alla data di acquisto del prodotto.

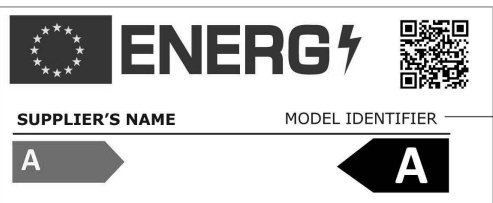
 INFORMAZIONI	
 <p>SUPPLIER'S NAME MODEL IDENTIFIER (*)</p>	<p>Le informazioni sul modello memorizzate nella banca dati dei prodotti possono essere consultate sul seguente sito web, cercando l'identificativo del modello (*) presente sull'etichetta energetica.</p> <p>https://eprel.ec.europa.eu/</p>

Scansiona il QR code per trovare tutte le informazioni relative all'imballo e come gestirne lo smaltimento

Questo apparecchio elettrico non e' inteso per essere utilizzato da persona con handicap fisico, e/o mentale o con mancanza di esperienza e competenza anche se ad esse siano state date istruzioni concernenti l'uso da un supervisore o da persona con esperienza.

I bambini devono essere supervisionati da un un adulto affinche' non utilizzino l'apperecchio per il gioco.

Riciclaggio dell'imballo

AVVERTENZA!

Non permettere ai bambini di giocare con l'imballo o con parti di esso. Esiste il pericolo di soffocamento con parti del cartone ondulato e con la pellicola di plastica.

Per arrivare a destinazione in buone condizioni, l'elettrodomestico è protetto da un imballo adatto. Tutti i materiali di imballo sono compatibili con l'ambiente e sono riciclabili. Si consiglia di riciclare l'imballo per proteggere l'ambiente!

IMPORTANTE!

Prima di mettere in funzione l'elettrodomestico, leggere attentamente e in modo completo queste istruzioni, in quanto includono informazioni importanti sull'installazione, l'utilizzo e la manutenzione dell'elettrodomestico.

Il produttore è libero da ogni responsabilità se non vengono rispettate le informazioni contenute nella presente documentazione. Conservare queste istruzioni in un posto sicuro per averle a portata di mano in caso di necessità. Di conseguenza potrebbero risultare utili anche ad altri utenti.

ATTENZIONE!

È necessario utilizzare questo elettrodomestico solo per lo scopo per cui è stato progettato (utilizzo domestico), in aree adatte, lontano da pioggia, umidità o altri fenomeni atmosferici.

Istruzioni per il trasporto

È necessario trasportare l'elettrodomestico solo in posizione verticale. Durante il trasporto l'imballo deve essere in condizioni perfette.

Se l'elettrodomestico è stato trasportato in posizione orizzontale (solo in base alle segnalazioni sull'imballo), è necessario che prima della messa in funzione l'elettrodomestico venga lasciato a riposare 4 ore affinché il circuito di raffreddamento si stabilizzi.

La mancata osservanza di queste istruzioni può causare la rottura del motore compressore e l'annullamento della garanzia.

Avvertenze e consigli generali

● Non collegare l'elettrodomestico se si è notato un guasto.

● Le riparazioni devono essere effettuate esclusivamente da personale qualificato.

● Nelle seguenti situazioni scollegare l'elettrodomestico dalla rete elettrica:

- durante lo sbrinamento completo;
- durante la pulizia.

Per scollegare l'elettrodomestico, tirare dalla spina non dal cavo!

● Assicurarsi che vi sia lo spazio minimo tra l'elettrodomestico e la parete contro la quale è collocato.

● Non salire sull'elettrodomestico.

● Non consentire ai bambini di giocare o nascondersi all'interno dell'elettrodomestico.

● Non utilizzare mai elettrodomestici all'interno del congelatore per sbrinare.

● Non utilizzare l'elettrodomestico vicino a caloriferi, fornelli o altre fonti di calore e fuoco.

● Non lasciare aperto lo sportello del freezer più a lungo del tempo necessario per inserire o estrarre i cibi.

● Non lasciare cibo nell'elettrodomestico se quest'ultimo non è in funzione.

● Non conservare all'interno prodotti che contengono gas infiammabili o esplosivi.

● Non conservare all'interno del freezer bibite frizzanti (succhi, acqua minerale, champagne, ecc.): la bottiglia può esplodere! Non congelare bibite in bottiglie di plastica.

● Non mangiare cubetti di ghiaccio o gelati appena usciti dal freezer poiché possono provocare "bruciate da freddo".

Non toccare mai parti in metallo fredde o cibo congelato con le mani umide, poiché le mani potrebbero congelare velocemente su superfici molto fredde.

● Per la protezione dell'apparecchio durante l'imballaggio e il trasporto, sono forniti spaziatori tra lo sportello e il corpo (sulla parte anteriore e posteriore). Questi spaziatori saranno rimossi prima di mettere in funzione l'apparecchio.

- Eccessivi depositi di ghiaccio sulla struttura devono essere rimossi regolarmente con i raschietti in plastica in dotazione. Non utilizzare oggetti metallici per rimuovere il ghiaccio.

La presenza di questa formazione di ghiaccio potrebbe rendere impossibile chiudere lo sportello.

- Se non si utilizza l'elettrodomestico per alcuni giorni, non è consigliabile spegnerlo. Se non lo si utilizza per un periodo più lungo, procedere come segue:

- scollegare l'elettrodomestico;
- svuotare il freezer;
- scongelarlo e pulirlo;
- lasciare aperto lo sportello per evitare la formazione di odori sgradevoli.

- Se il cavo di alimentazione è danneggiato, deve essere sostituito dal produttore, dal suo agente per l'assistenza o da persone similmente qualificate per evitare rischi.

- Se il vostro dispositivo ha la serratura, tenetelo chiuso e tenete la chiave in luogo sicuro, fuori dalla portata dei bambini. Se state buttando un elettrodomestico con serratura, accertatevi che sia aperta. Questo è molto importante per evitare che i bambini vi restino intrappolati, cosa che può provocarne la morte.

Installazione

L'apparecchio è concepito per operare a una temperatura ambiente compresa tra -15°C e $+43^{\circ}\text{C}$. Se la temperatura ambiente è al di sopra di $+43^{\circ}\text{C}$, la temperatura all'interno dell'elettrodomestico può salire.

Installare l'elettrodomestico lontano da fonti di calore o da fiamme. Se collocato in una stanza calda o sotto la luce diretta del sole o vicino a una fonte di calore (termosifoni, fornelli, forni), il consumo di energia aumenta e la durata del prodotto sarà inferiore.

- Rispettare le seguenti distanze minime:
 - 100 cm da fornelli a carbone o a olio combustibile;
 - 150 cm da fornelli elettrici o a gas.
- Verificare che l'aria circoli liberamente intorno all'elettrodomestico osservando le distanze mostrate nell'elemento 2.

Montare sul condensatore (nella parte posteriore) i distanziatori forniti (elemento 3).

- Posizionare l'elettrodomestico in luoghi ben ventilati, perfettamente piani e asciutti. Montare gli accessori forniti.

Collegamento elettrico

L'elettrodomestico è progettato per il funzionamento con tensione monofase di 220-240V/50 Hz. Prima di collegare l'elettrodomestico, assicurarsi che i parametri della rete elettrica domestica (tensione, tipo di corrente, frequenza) siano conformi ai parametri di funzionamento dell'elettrodomestico.

- Le informazioni relative alla tensione di alimentazione e alla potenza di assorbimento sono riportate sull'etichetta posta nella parte posteriore del freezer.
- L'installazione elettrica deve essere conforme ai requisiti di legge.
- **È obbligatorio mettere a terra l'elettrodomestico. Il produttore non è responsabile per danni a persone, animali o cose che derivino dalla mancata osservanza delle condizioni specificate.**
- L'elettrodomestico è dotato di cavo di alimentazione e spina (tipo europeo, contrassegnata 10/16 A) con doppio contatto di messa a terra di sicurezza. Se la presa non è dello stesso tipo della spina, chiedere ad un elettricista specializzato di sostituirla.
- Non utilizzare prolunghe o adattatori multipli.

Spegnimento

Lo spegnimento dell'elettrodomestico deve essere possibile estraendo la spina dalla presa o tramite un interruttore a due poli posto prima della presa.

Funzionamento

Prima della messa in funzione, pulire l'interno dell'elettrodomestico (vedere il capitolo "Pulizia").

Dopo aver completato questa operazione, collegare l'elettrodomestico, regolare la manopola del termostato in posizione media. Le spie verde e rossa di segnalazione blocco devono illuminarsi. Lasciare l'elettrodomestico in funzione per almeno 2 ore senza cibo all'interno.

È possibile congelare cibi freschi dopo almeno 20 ore di funzionamento.

Descrizione dell'elettrodomestico

(Elemento 1)

1. Maniglia della porta:
2. Porta
3. Alloggiamento della lampadina
4. Cestello
5. Prova
6. Alloggiamento della serratura
7. Scatola del termostato
8. Distanziatore per trasporto

Funzionamento del freezer

Regolazione della temperatura

La temperatura del freezer viene regolata tramite una manopola montata sul termostato; (elemento 4) essendo la posizione "MAX" la temperatura più bassa.

Le temperature raggiunte possono variare in base alle condizioni di utilizzo dell'elettrodomestico, ad esempio: Posizione, temperatura ambientale, frequenza di apertura dello sportello, estensione di riempimento con cibo del freezer. La posizione della manopola del termostato cambierà in base a questi fattori. In genere con una temperatura ambientale di circa 32°C, il termostato verrà regolato su una posizione media.

Il sistema di segnalazione si trova sulla parte anteriore del freezer (elemento 5).

Include:

1. Manopola di regolazione del termostato: viene regolata la temperatura interna.
2. spia verde: indica che l'elettrodomestico è alimentato.
3. spia rossa - danno: si illumina se la temperatura interna del freezer è troppo elevata. La spia si illuminerà per 15-45 minuti dopo aver collegato l'elettrodomestico, quindi deve spegnersi. Se la spia si illumina durante il funzionamento, significa che si sono verificati dei guasti.
4. LED arancione - funzione di congelamento rapido attivata - impostando la manopola in posizione Superfreeze, il LED arancione si accende, mostrando che l'elettrodomestico è entrato in modalità di congelamento rapido. L'uscita da questa modalità avviene automaticamente dopo 50 ore, poi l'apparecchio funziona in modalità economica e il LED arancione si spegne.

Le tre spie informano sulla modalità di funzionamento del freezer.

Consigli per la conservazione del cibo

Il freezer è progettato per la conservazione a lungo termine di cibi congelati e per congelare cibi freschi.

Uno degli elementi principali per il congelamento corretto dei cibi è la confezione.

Le condizioni principali che la confezione deve soddisfare sono le seguenti: essere a tenuta d'aria, essere inerte rispetto al cibo, resistere alle basse temperature, essere a prova di liquidi, grassi, vapore acqueo, odori e essere lavabile.

Queste condizioni sono soddisfatte dai seguenti tipi di confezioni: pellicola di plastica o alluminio, bicchieri di carta cerata o di plastica.

IMPORTANTE!

- Per congelare cibi freschi utilizzare il cestello in dotazione.
- Non posizionare nel freezer una quantità di cibo troppo grande in una sola volta. La qualità del cibo viene conservata al meglio se si congela completamente il più rapidamente possibile. Per tale motivo è sconsigliato superare la capacità di congelamento dell'elettrodomestico specificata nei "Dati dell'elettrodomestico" (pagina 34) .
- Il cibo fresco non deve venire a contatto con cibo già congelato.
- Il cibo acquistato già congelato deve essere posto nel freezer senza regolazione del termostato.
- Se la data di congelamento non è riportata sulla confezione, considerare un periodo di massimo 3 mesi in linea generale.
- Il cibo, anche parzialmente scongelato, non può essere ricongelato, deve essere consumato immediatamente o colto e ricongelato.
- Le bevande frizzanti non verranno conservate nel freezer.
- In caso di guasti all'alimentazione, non aprire lo sportello dell'elettrodomestico. Il cibo congelato non subirà effetti negativi se il guasto dura meno di 67 ore.

Congelamento con Superfrost

- Posizionare la manopola in posizione Superfrost. La spia Superfrost si accende.
- Attendere 24 ore.
- Mettere gli alimenti freschi nel freezer. Per ottenere il congelamento rapido, gli alimenti devono essere in contatto con le pareti interne quando sono posti nel freezer.
- La funzione Superfrost disattiva automaticamente la procedura di congelamento rapido dopo 50 ore.

Importante

Quando si porta la manopola in posizione Superfrost, il compressore potrebbe non avviarsi per alcuni minuti. Ciò è dovuto all'interruttore di avvio ritardato integrato, concepito per prolungare la vita dell'apparecchio.

- Non bisogna attivare la posizione Superfrost:
- quando si mettono alimenti congelati nel freezer;
 - quando si congelano fino a 2 kg di alimenti freschi al giorno.

Sbrinamento dell'elettrodomestico

- Si consiglia di sbrinare il freezer almeno due volte all'anno o quando lo spessore del ghiaccio diventa troppo elevato.
 - La formazione di ghiaccio è un fenomeno normale.
 - La quantità e la rapidità della formazione di ghiaccio dipende dalle condizioni ambientali e dalla frequenza di apertura dello sportello.
 - Si consiglia di sbrinare l'elettrodomestico quando la quantità di cibo congelato è minima.
 - Prima dello sbrinamento, regolare la manopola del termostato su una posizione superiore in modo che il cibo si conservi più freddo.
 - Scollegare l'elettrodomestico;
 - Estrarre il cibo congelato, avvolgerlo in vari fogli di carta e porli in luogo freddo o nel frigorifero.
- Prendere il pannello separatore e messo sotto il freezer in direzione del tubo gocciolamento.

Tirare fuori la spina. L'acqua che i risultati saranno raccolti nel vassoio speciale (pannello separatore). Dopo lo sbrinamento del ghiaccio, rimuovere l'acqua con un panno o una spugna, poi asciugare bene. Collegare l'elettrodomestico e accenderlo. (Elemento 6) Lasciare aperti gli sportelli per evitare la formazione di odori sgradevoli;

Non utilizzare oggetti metallici acuminati per rimuovere il ghiaccio.

Non utilizzare asciugacapelli o altre apparecchiature di riscaldamento per sbrinare.

Pulizia interna

Prima di cominciare la pulizia, scollegare l'elettrodomestico dalla rete elettrica.

- Si consiglia di pulire l'elettrodomestico quando si esegue lo sbrinamento.
- Lavare l'interno con acqua tiepida con aggiunta di detersivi naturali. Non utilizzare sapone, detersivo, gasolio o acetone che possono lasciare odori forti.
- Pulire con una spugna bagnata e asciugare con un panno morbido.

Nel corso di questa operazione, evitare acqua in eccesso per prevenire che penetri nell'isolamento termico del dispositivo, il che potrebbe causare odori sgradevoli.

Non dimenticare di pulire anche la guarnizione dello sportello, soprattutto le stecche a soffietto, con un panno pulito.

Pulizia esterna

- Pulire l'esterno del freezer utilizzando una spugna immersa in acqua calda, strofinare con un panno morbido e asciutto.
- la pulizia dell'esterno del circuito di raffreddamento (motocompressore, condensatore, tubi di collegamento) verrà effettuata con una spazzola morbida o con l'aspirapolvere. Nel corso di questa operazione, fare attenzione a non distorcere i tubi e a non staccare i cavi.

Non utilizzare materiali per strofinamento o abrasivi!

- Dopo aver terminato la pulizia, riporre gli accessori in posizione e collegare l'elettrodomestico.

Sostituzione della lampadina interna

Se la lampadina si brucia, scollegare l'elettrodomestico dall'alimentazione principale. Tirare fuori la lampadina. Accertarsi che sia correttamente svitata. Collegare nuovamente l'elettrodomestico. Se la lampadina ancora non si accende sostituirla con un'altra modello E14-15W e montarla al suo posto.

La lampada (le lampade) usata (usate) nell'apparecchiatura non è (sono) adatta (adatte) per l'illuminazione domestica. L'obiettivo previsto per questa lampada è quello di assistere l'utente in fase di posizionamento degli alimenti all'interno del frigorifero / congelatore in modo sicuro e comodo.

Le lampadine utilizzate in questo apparecchio devono sopportare condizioni fisiche estreme come temperature inferiori a -20°C.

Guida per l'individuazione di difetti

L'elettrodomestico non funziona

- Vi è una mancanza di alimentazione.
- La spina del cavo di alimentazione non è ben inserita nella presa.
- Il fusibile è bruciato.
- Il termostato è in **posizione "OFF"**.

La temperatura non è abbastanza bassa (è acceso il LED su)

- Il cibo impedisce la chiusura dello sportello.
- L'elettrodomestico non è stato posizionato correttamente.
- L'elettrodomestico è posizionato troppo vicino a una fonte di calore.
- La manopola del termostato non è nella posizione corretta.

Formazione eccessiva di ghiaccio

- Lo sportello non è stato chiuso correttamente.

L'elettrodomestico non funziona

- La lampadina è bruciata. Scollegare l'elettrodomestico dalla rete di alimentazione, togliere la lampadina e sostituirla con una nuova.

Le seguenti condizioni non sono difetti

- Possibili oscillamenti e rumori provenienti dal prodotto: circolazione del refrigerante nel sistema.

Rumori durante il funzionamento

Per mantenere la temperatura al valore regolato, i compressori dell'elettrodomestico si avviano periodicamente.

I rumori avvertiti in questa situazione sono normali.

Si riducono appena l'elettrodomestico raggiunge la temperatura di funzionamento.

Il gorgoglio viene emesso dal compressore. Può diventare un po' più forte quando il compressore si avvia.

I rumori di ribollito e gorgoglio, provocati dal refrigerante che circola nei tubi dell'elettrodomestico, sono normali durante il funzionamento.

Avvertenza!

Non provare mai a riparare l'elettrodomestico o i suoi componenti da soli. Tutte le riparazioni eseguite da persone non autorizzate sono pericolose per l'utente e possono causare l'annullamento della garanzia.



Il simbolo  sul prodotto o sulla confezione indica che questo prodotto non può essere trattato come normale rifiuto domestico. Invece deve essere portato al punto di raccolta adatto per il riciclaggio delle apparecchiature elettriche ed elettroniche. Assicurando il corretto smaltimento di questo prodotto, si evitano potenziali conseguenze negative per l'ambiente e la salute, che potrebbero derivare da una gestione inappropriata del prodotto. Per informazioni più dettagliate sul riciclaggio di questo prodotto, contattare l'ufficio cittadino locale, il servizio di smaltimento dei rifiuti domestici o il negozio dove è stato acquistato il prodotto.

Onnittelut valinnastasi!

Ostamasi arkkupakastin on osa BEKO-tuotevalikoimaa, jossa jäähdytystekniikka ja esteettisen ulkonäkö on yhdistetty sopusointuisesti. Laitteella on uusi, miellyttävä muotoilu ja se on valmistettu eurooppalaisten ja kansallisten standardien mukaan, mikä takaa sen käyttö- ja turvallisuusominaisuudet. Myös käytetty jäähdytysaine, R600a, on ympäristöystävällinen eikä sillä ole vaikutusta otsonikerrokseen.

Saadaksesi pakastimestasi parhaan hyödyn suosittelemme lukemaan huolellisesti näiden käyttöohjeiden tiedot.

Neuvoja vanhan laitteen kierrätykseen

Mikäli vastaostettu laite korvaa vanhemman laitteen, on otettava huomioon eräitä seikkoja.

Vanhat laitteet eivät ole arvotonta romua. Niiden kierrättäminen säästää luontoa ja tarjoaa mahdollisen kerätä talteen tärkeitä raaka-aineita.

Tee vanha laite toimimattomaksi:

- irrota laite verkkovirrasta.
- irrota verkkojohto (leikkaa se).
- irrota ovesta mahdolliset lukot, jotta lapset eivät jää loukkuun sisälle leikkiessään ja joudu hengenvaaraan.

Jäähdytyslaitteet sisältävät eristemateriaalia ja jäähdytysaineita, jotka on kierrätettävä oikein.

TIETOJA

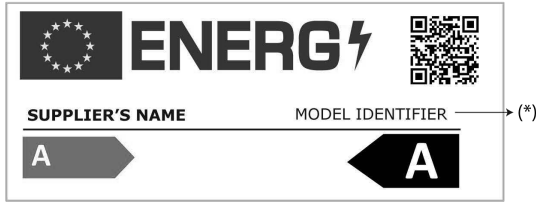
 <p>SUPPLIER'S NAME MODEL IDENTIFIER → (*)</p> <p>A A</p>	<p>Tuotetietokantaan tallennetut mallitiedot löytyvät seuraavalta verkkosivulta etsimällä tuotetunnuksella (*), joka löytyy energiakilvestä.</p> <p>https://eprel.ec.europa.eu/</p>
--	---

Tätä laitetta ei ole tarkoitettu sellaisten henkilöitten käytettäväksi, joilla on heikentyneet fyysiset, aistimelliset tai henkiset kyvyt tai joilta puuttuu kokemusta ja tietoa, jollei heidän turvallisuudestaan vastaava henkilö valvo heitä ja anna heille tietoa laitteen käytöstä. Pieniä lapsia on neuvottava, etteivät he leiki laitteen kanssa.

Pakkauksen kierrätys

VAROITUS!

Älä anna lasten leikkiä pakkauksella tai sen osilla. Aaltopahvin tai muovikelmun palasiin voi tukehtua.

Jotta saisit laitteen hyvässä kunnossa, se on suojattu soveliaalla pakkausmateriaalilla. Kaikki pakkausmateriaalit ovat yhteensopivia ympäristön kanssa ja kierrätettäviä. Auta meitä kierrättämään pakkausmateriaali ja suojelemaan ympäristöä!

TÄRKEÄÄ!

Ennen kuin käytät laitetta lue nämä ohjeet huolellisesti ja kokonaisuudessaan. Ne sisältävät tärkeää tietoa laitteen asennuksesta, käytöstä ja huollosta. Valmistaja on vapaa kaikista vastuista, mikäli tämän ohjekirjan neuvoja ei noudateta. Säilytä nämä ohjeet varmassa paikassa, jotta ne ovat tarvittaessa helposti saatavilla. Niistä voi myös olla hyötyä seuraavalle käyttäjälle.

HUOMIO!

Laitetta saa käyttää ainoastaan käyttötarkoitukseensa (kotitalouskäyttö), sopivassa paikassa suojattuna sateelta, kosteudelta ja muilta sääilmiöiltä.

Kuljetusohjeet

Laitetta on kuljetettava mahdollisuuksien mukaan ainoastaan pystyasennossa. Pakkauksen on oltava täysin ehjä kuljetuksen aikana.

Jos laite asetetaan kuljetuksen aikana vaakatasoon (vain pakkauksen merkintöjen mukaan), suositellaan, että ennen käyttöä laitteen annetaan olla paikoillaan 4 tuntia kuljetuksen jälkeen, jotta jäähdytysvirtapiiri ehtii asettua.

Näiden ohjeiden noudattamatta jättäminen voi aiheuttaa kompressorimoottorin rikkoutumisen ja tämän takuun raukeamiseen.

Varoitukset ja yleiset ohjeet

- Älä liitä laitetta verkkoon, jos huomaat vian.
- Vain pätevä huolto saa tehdä korjauksia.
- Irrota laite verkkovirrasta seuraavissa tapauksissa:
 - kun pakastin sulatetaan kokonaan
 - kun laitetta puhdistetaan

Laitetta verkosta irrotettaessa on vedettävä pistokkeesta, ei johdosta!

- Varmista minimietäisyys laitteen ja sen viereisen seinän välillä.
- Älä kiipeä laitteen päälle.
- Älä anna lasten leikkiä laitteella tai piiloutua sen sisään.
- Älä koskaan käytä laitteen sisällä sähkölaitteita sulatukseen.
- Älä käytä laitetta lämmityslaitteiden, liesien tai muiden kuumuuden tai tulen lähteiden läheisyydessä.
- Älä jätä pakastimen kantta auki pidemmäksi aikaa kuin on tarpeellista ruuan sisään laittamisen tai pois ottamisen vuoksi.
- Älä jätä ruokaa laitteeseen, jos se ei toimi.
- Älä säilytä laitteessa syttyviä aineita tai räjähtäviä kaasuja sisältäviä tuotteita.
- Älä säilytä pakastimessa hiilihappopitoisia juomia (mehua, mineraalivettä, samppanjaa jne.). Pullo voi räjähtää! Älä jäädytä juomia muovipulloissa.
- Älä syö jääkuutioita tai jäätelöä välittömästi otettuasi ne pakastimesta, sillä ne voivat aiheuttaa paleltumavammoja.
- Älä kosketa kylmiä metalliosia tai pakasteruokaa märillä käsillä, koska kätesi voivat jäätyä äkillisesti hyvin kylmillä pinnoilla.
- Laitteen suojaamiseksi varastoinnin ja kuljetuksen aikana sen varusteena on välikappaleet, jotka asetetaan oven ja kaapin väliin. Välikappaleet on poistettava ennen kuin laite otetaan käyttöön.
- Liiallinen runkoon kertyvä jää on poistettava säännöllisesti mukana tulevalla muovikaapimella. Jään poistamiseen ei saa käyttää metalliosia. Jäänkertyminen tekee mahdottomaksi saada ovea kunnolla kiinni.

- Jos et käytä laitetta muutamaan päivään, sen pois päältä kytkeminen ei ole suositeltavaa. Jos et käytä laitetta pidempään aikaan, toimi seuraavasti:
 - irrota laite verkosta
 - tyhjennä pakastin
 - sulata ja puhdista se
 - jätä kansi auki epämiellyttävän hajun syntymisen estämiseksi
- Jollei näitä ohjeita noudateta, seurauksena voi olla henkilövahinko tai materiaalin vahinko.
- Jos laitteessa on lukko, pidä se lukittuna ja säilytä avainta varmassa paikassa lasten ulottumattomissa. Jos hävität lukollisen laitteen, varmista, että lukko on tehty käyttökelvottomaksi. Tämä on hyvin tärkeää, jotta vältetään lasten jääminen laitteen sisään, mikä voi johtaa hengenmenetyksiin.

Asennus

Tuote on suunniteltu toimimaan ympäristössä jonka lämpötila on -15 °C ja $+43\text{ °C}$ välillä. Jos ympäristön lämpötila on yli $+43\text{ °C}$, laitteen sisälämpötila voi nousta.

Sijoita laite kauas kuumuuden ja tulen lähteistä. Lämpimään huoneeseen sijoitettaessa suora altistus auringonvalolle tai lämmönlähteen läheisyys (lämmittimet, liedet, uunit) lisää energiankulutusta ja lyhentää tuotteen ikää.

- Noudata seuraavia minimietäisyyksiä:
 - 100 cm etäisyys hiili- ja öljyliesistä
 - 150 cm etäisyys sähkö- ja kaasuliesistä
- Varmista ilman vapaa kierto laitteen ympärillä noudattamalla kohdassa 2 annettuja etäisyyksiä.

Asenna mukana olevat välikkeet lauhduttimeen /taakse). (Kohta 3).

- Sijoita laite täysin tasaiselle, kuivalle ja hyvin ilmastoidulle paikalle.

Asenna mukana olevat lisävarusteet.

Sähköliitännät

Laite on tarkoitettu toimimaan 220-240V:n/50 Hz:n yksivaihejännitteellä. Ennen kuin liität laitteen verkkovirtaan, varmista, että talosi sähköverkon parametrit (jännite, jännitelaji, taajuus) vastaavat laitteen toimintaparametreja.

- Käyttöjännitettä ja ottotehoa koskevat tiedot löytyvät tyyppikilvestä pakastimen takaosan alareunan oikealta puolelta.
- Sähköasennusten on noudatettava lain vaatimuksia.
- **Laitteen maadoitus on pakollinen. Valmistaja ei ole vastuussa henkilö- tai eläinvahingoista tai aineellisista vahingoista, joita voi syntyä määriteltyjen ehtojen noudattamatta jättämisestä.**
- Laite on varustettu verkkojohdolla ja pistokkeella (eurooppalaista tyyppiä, merkintä 10/16 A), jossa on turvallisuussyistä kaksoismaakosketus. Jos pistorasia ei ole samaa tyyppiä kuin pistoke, pyydä valtuutettua sähkötekniikkaa vaihtamaan se.
- Älä käytä jatkojohtoja tai moninkertaisia verkkomuuntajia.

Pois päältä kytkeminen

Pois päältä kytkemisen on oltava mahdollista irrottamalla pistoke pistorasiasta tai verkon kaksinapaisella kytkimellä, joka on ennen pistorasiaa.

Käyttö

Puhdista laitteen sisäpuoli ennen käyttöönottoa (katso luku "Puhdistus"). Tehtyäsi tämän liitä laite verkkoon ja säädä termostaattivalitsin normaaliasentoon. Ohjauslohkon vihreän ja punaisen LED-valon on sytyttävä. Jätä laite päälle noin kahdeksi tunniksi laittamatta elintarvikkeita sisälle.

Tuoreen ruuan pakastaminen on mahdollista vähintään 20 tunnin käytön jälkeen.

Laitteen kuvaus

(Kohta 1)

1. Kannen kahva
2. Kansi
3. Lamppukotelo
4. Korit
5. Lokero
6. Lukon kotelo
7. Termostaattirasia
8. Välilevy kuljetusta varten

Pakastimen toiminta

Lämpötilan säätö

Pakastimen lämpötilaa säädetään termostaattiin asennetulla valitsimella (kohta 4), sijainnin ”MAX” ollessa matalin lämpötila. Saavutetut lämpötilat voivat vaihdella laitteen käyttöolosuhteista riippuen, kuten: laitteen sijainnista, ympäristön lämpötilasta, kannen avauskerroista, pakastimen täyttöasteesta. Termostaattivalitsimen asento muuttuu näiden tekijöiden mukaan. Normaalisti termostaatin on oltava normaaliasennossa, kun ympäröivä lämpötila on. 32°C.

Signaalijärjestelmä on pakastimen etuosassa (Kohta 5).

Siihen kuuluu:

1. Termostaatin säätövalitsin sisälämpötilan säätöön.
2. vihreä LED-valo osoittaa, että laite saa virtaa.
3. punainen LED-valo - vaurio - syttyy, jos pakastimen lämpötila on liian korkea. LED-valo syttyy noin 15-45:ksi minuutiksi laitteen verkkoon liittämisen jälkeen, sitten se sammuu. Jos LED-valo syttyy käytön aikana, se tarkoittaa että on ilmennyt vika.
4. Oranssi LED – pikapakastustoiminto aktivoitu – asettamalla valitsin pikapakastusasentoon syttyy oranssi valo, joka osoittaa, että laite on siirtynyt pikapakastustilaan. Tästä tilasta poistutaan automaattisesti laitteen toimittua virransäätötilassa 50 tuntia, jolloin oranssi valo sammuu.

Kolme LED-valoa näyttävät tietoja pakastimen toimintatilasta.

Neuvoja ruuan säilömiseen

Pakastin on tarkoitettu pakasteruokien pitkäaikaiseen säilytykseen ja tuoreen ruuan pakastamiseen.

Yksi päätekijöistä onnistuneessa pakastamisessa on pakkaus.

Pakkauksen on täytettävä seuraavat päävaatimukset: oltava ilmatiivis, oltava neutraali pakattua elintarviketta kohtaan, kestettävä alhaisia lämpötiloja, oltava nesteiden, rasvan, vesihöyryn ja hajujen kestävä, oltava pestävä.

Seuraavanlaiset pakkaukset täyttävät nämä ehdot: Muovi- tai alumiinikalvo, muovi- ja alumiiniastiat, vahakartonkiset tai muoviset pakkaukset.

TÄRKEÄÄ!

- Käytä laitteen toimitukseen kuuluvia koreja tuoreiden ruokien pakastamiseen.
- Älä sijoita pakastimeen liian suurta ruokamäärää kerralla. Ruuan laatu säilyy parhaiten, kun se pakastetaan niin nopeasti kuin mahdollista. Siksi ei ole suositeltavaa ylittää laitteen pakastuskapasiteettia joka määritellään laitteen tuotetiedoissa.
- tuoreruoka ei saa päästä kosketuksiin jo pakastetun ruuan kanssa.
- Ostamasi pakasteruoka voidaan laittaa pakastimeen suoraan ilman termostaatin säätötarvetta.
- Jos pakastuspäivää ei mainita pakkauksessa, on oletettava yleisohjeena enintään 3 kuukautta.
- Ruokaa, edes osittain sulanutta, ei saa pakastaa uudelleen, vaan se on käytettävä välittömästi tai valmistettava ruuaksi ja pakastettava.
- Hiilihappopitoisia juomia ei saa säilyttää pakastimessa.
- Virtakatkoksen sattuessa älä avaa kantta. Pakastetut ruuat pysyvät hyvinä, mikäli sähkökatkos kestää alle 67 tuntia.

Pakastaminen pikapakastuksella

- Aseta valitsin pikapakastusasentoon. Pikapakastusvalo syttyy.
- Odota 24 tuntia.
- Aseta tuoreruoka pakastimeen. Jotta saavutetaan nopea pakastus, ruoan tulee olla kosketuksissa sisäseinien kanssa, kun se asetetaan pakastimeen.

- Pikapakastustoiminto kytkee pikapakastuksen automaattisesti pois päältä 50 tunnin kuluttua.

Tärkeää

Kun asetat valitsimen pikapakastusasentoon, kompressori ei ehkä kytkeydy päälle muutamaan minuuttiin. Tämä johtuu integroidusta nostoviivekytkimestä, joka on suunniteltu pidentämään jääkaapin käyttöikä.

Älä kytke pikapakastustoimintoa päälle:

- asettaessasi pakastettua ruokaa pakastimeen.
- pakastettaessa enintään 2 kg tuoretta ruokaa päivässä.

Sisälampun vaihtaminen

Jos lamppu palaa, irrota laite verkkovirrasta. Irrota lampun suojus. Varmista, että lamppu on kierretty oikein paikoilleen. Kytke laite uudelleen verkkovirtaan. Jollei lamppu vieläkään pala, vaihda se toiseen malli E14-15W –lamppuun. Kiinnitä lampun suojus paikoilleen.

Tämän kodinkoneen valaisin/valaisimet eivät sovellu huoneen valaisemiseen. Valaisimen tarkoitus on auttaa käyttäjää sijoittamaan elintarvikkeet jääkaappiin/pakastimeen on turvallisella ja mukavalla tavalla.

Tässä laitteessa käytettävien lamppujen tulee kestää äärimmäisiä olosuhteita kuten alle -20°C lämpötiloja.

Laitteen sulattaminen

- Suosittelemme pakastimen sulatusta vähintään kaksi kertaa vuodessa tai kun jääkerros on hyvin paksu
- Jään kertyminen on normaali ilmiö.
- Jäänkertymisen määrä ja nopeus riippuvat ympäristöolosuhteista ja luukun aukaisemiskerroista.
- Suosittelemme laitteen sulatusta, kun pakasteruuan määrä on pienimmillään.
- Säädä termostaattivalitsin ennen sulatusta ylimpään asentoon, jotta ruoka kerää enemmän kylmyyttä.
- Irrota laite verkosta.
- Ota pakasteet ulos, kääri ne useaan kerrokseen paperia ja laita jääkaappiin tai viileään paikkaan.

Aseta erotinpaneeli pakastimen alle vuotoputken suuntaisesti. Irrota tulppa. Sulatusvesi kootaan erityiselle tasolle (erotinpaneeli). Kun jää on sulanut ja vesi valunut pois, pyyhi pakastimen sisätila liinalla tai sienellä ja kuivaa hyvin. Aseta tulppa takaisin paikoilleen. (Kohta 6)

Jätä kansi auki nopeaa sulatusta varten.

Älä käytä teräviä metalliesineitä jään poistamiseen.

Älä käytä sulatukseen hiustenkuivaajia tai muita sähkölämmityslaitteita.

Sisäpuolen puhdistaminen

Ennen kuin aloitat puhdistuksen, irrota laitteen pistoke virtapistorasista.

- On suositeltavaa puhdistaa laite sulatuksen yhteydessä.
- Pese sisäpuoli haalealla vedellä, johon on lisätty neutraalia pesuainetta. Älä käytä saippuaa, puhdistusainetta, bensiiniä tai asetonia, joista voi jäädä voimakas haju.
- Pyyhi märällä sienellä ja kuivaa pehmeällä liinalla.

Vältä liiallista vettä puhdistuksen aikana, jottei sitä pääse laitteen lämpöeristeisiin, mikä voi aiheuttaa epämiellyttävän hajun.

Älä unohda puhdistaa pehmeällä liinalla luukun tiivisteitä, erityisesti uurteista.

Ulkopuolen puhdistaminen

- Puhdista pakastimen ulkopuoli lämpimässä saippuavedessä kastellulla sienellä, pyyhi se pehmeällä liinalla ja anna kuivaa.
- Jäähdytysvirtapiirin ulko-osat (kompressorimoottori, lauhdutin, liitäntäputket) puhdistetaan pehmeällä harjalla tai pölynimurilla. Älä väännä putkia tai irrota johtoja puhdistuksen aikana.

Älä käytä hankaavia tai hiovia materiaaleja!

- Kun olet lopettanut puhdistuksen, aseta varusteet paikoilleen ja liitä laite verkkoon.

Vianetsintäopas

Laite ei toimi.

- Sähkökatkos.
- Virtajohdon pistoke ei ole kunnolla kiinni pistorasiassa.
- Sulake on palanut.
- Termostaatti on ”OFF”-asennossa.

Lämpötila ei ole riittävän alhainen

- (punainen LED-valo palaa).
- Ruoka estää luukun sulkemisen.
 - Laite on väärin sijoitettu.
 - Laite on liian lähellä lämmönlähdettä.
 - Termostaattivalitsin ei ole oikeassa asennossa.

Liiallinen jäänmuodostus

- Kantta ei ole suljettu kunnolla.

Sisävalo ei pala

- Lamppu on palanut. Irrota laite verkkovirrasta, irrota lamppu ja vaihda se uuteen.

Seuraavat eivät ole vikoja

Pakastimesta mahdollisesti kuuluvat rapsahdukset ja naksahdukset: jäähdytysaine kiertää järjestelmässä.

Käytön aikaiset äänet

Jotta lämpötila pysyisi säädetyssä arvossa, pakastimen kompressori käynnistyy ajoittain.

Tässä tilanteessa kuuluvat äänet ovat normaaleja.

Ne häviävät heti, kun laite saavuttaa käyttölämpötilan.

Humiseva ääni kuuluu kompressorista. Se voi kuulua hieman voimakkaampana, kun kompressori käynnistyy.

Kuplivat ja pulppuavat äänet johtuvat jäähdytysaineen kierrosta pakastimen putkissa ja ne ovat normaaleja käyntiäänä.

Varoitus!

Älä koskaan yritä itse korjata laitetta tai sen sähköosia. Kaikki valtuuttamattoman henkilön tekemät korjaukset ovat vaarallisia käyttäjälle ja ne voivat johtaa takuun raukeamiseen.

Tuotteessa tai sen pakkauksessa oleva



merkintä  tarkoittaa, ettei laitetta saa käsitellä kotitalousjätteenä. Sen sijaan se on toimitettava elektroniikka- ja sähkölaiteromun kierrätyspisteeseen. Varmistamalla tuotteen oikea hävittäminen autat estämään mahdollisia haitallisia vaikutuksia ympäristölle ja ihmisten terveydelle, joita muuten saattaisi aiheutua laitteen väärästä hävittämistavasta. Lisätietoja laitteen kierrättämisestä saa kunnalliselta jätehuolloilta, jätehuoltopalvelulta ja kaupasta, josta ostit tuotteen.

Proficiat met uw keuze!

De diepvrieskist die u aangekocht hebt is er één uit het productgamma van BEKO en vertegenwoordigt een harmonieuze combinatie van koeltechniek met esthetisch uitzicht. Het toestel heeft een nieuw en aantrekkelijk ontwerp en is vervaardigd volgens de Europese en nationale normen die zijn werking en veiligheidsfuncties garanderen. Het gebruikte koelmiddel, R600a, is milieuvriendelijk en beïnvloedt de ozonlaag niet.

Om uw diepvriezer zo goed mogelijk te gebruiken, adviseren we u om de informatie in deze gebruikershandleiding zorgvuldig te lezen.

Advies voor het recycleren van uw oud apparaat



Indien uw nieuw aangekocht apparaat een ouder apparaat vervangt, moet u enkele aspecten in overweging nemen.

De oude apparaten zijn geen waardeloze afval. Hun verwijdering, maakt naast het behoud van het milieu ook het terugwinnen van belangrijke grondstoffen mogelijk.

Maak uw oude apparaten onbruikbaar:

- Koppel het toestel los van het stroomnetwerk.
- Verwijder het netsnoer (knip het af).
- Verwijder de eventuele grendels op de deur om het opsluiten van kinderen in het toestel tijdens het spel en het in gevaar brengen van hun leven te vermijden.

De koeltoestellen bevatten isolatiematerialen en koelmiddelen die een juiste recyclage vereisen.

 INFORMATIE	
 	<p>De informatie van het model zoals opgeslagen in de productdatabank is toegankelijk op de onderstaande website. Zoek uw model identificatie (*) vermeld op het energielabel.</p> <p>https://eprel.ec.europa.eu/</p>
<p>SUPPLIER'S NAME</p> <p>A</p>	<p>MODEL IDENTIFIER (*)</p> <p>A</p>

Dit toestel is niet geschikt voor gebruik door personen met fysieke of mentale problemen of met een gebrek aan ervaring of kennis tenzij er toezicht of uitleg over het product gegeven wordt door de persoon die de verantwoordelijkheid over hun veiligheid draagt.

Kinderen moeten onder toezicht staan zodat ze niet met het toestel kunnen spelen.

Recycleren van de verpakking

WAARSCHUWING!

Laat kinderen niet met de verpakking of delen ervan spelen. Er bestaat een risico op verstikking met delen van golfkarton en met plastic folie.

Om het toestel in een goede toestand tot bij u te krijgen, werd het beschermd door een geschikte verpakking. Alle materialen van de verpakking zijn compatibel met het milieu en recycleerbaar. Help ons de verpakking te recycleren om het milieu te beschermen.

BELANGRIJK!

Voor u het apparaat in werking stelt, moet u deze instructies zorgvuldig en volledig lezen. Ze bevatten belangrijke informatie betreffende de installatie, het gebruik en het onderhoud van het apparaat.

De fabrikant is niet verantwoordelijk indien de informatie in dit document niet in acht wordt genomen. Bewaar de instructies op een veilige plaats om ze indien nodig gemakkelijk te kunnen lezen. Ze kunnen vervolgens ook nuttig zijn voor een andere gebruiker.

OPGELET!

Dit apparaat moet enkel worden gebruikt voor het doel waarvoor het bestemd is (huishoudelijk gebruik), in geschikte gebieden, ver weg van regen, vochtigheid of andere weersomstandigheden.

Transportinstructies

Dit apparaat moet zoveel mogelijk uitsluitend in de verticale positie worden getransporteerd. De verpakking moet tijdens het transport in perfecte conditie zijn.

Indien het apparaat in de horizontale positie werd vervoerd (enkel volgens de markeringen op de verpakking), wordt geadviseerd dat voor het apparaat in werking wordt gesteld, men het best gedurende 12 uur laat staan om het koelcircuit te laten rusten.

Het niet inachtnemen van deze instructies kan een defect van de motorcompressor veroorzaken en de garantie annuleren.

Waarschuwingen en algemeen advies

- Steek de stekker van het apparaat niet in het stopcontact indien u een defect opmerkt.
- Reparaties mogen enkel worden uitgevoerd door bevoegd personeel.
- Verwijder de stekker uit het stopcontact in de volgende situaties:
 - wanneer u het apparaat volledig ontvriest;
 - wanneer u het apparaat reinigt.
- Om de stekker uit het stopcontact te verwijderen, trek aan de stekker en niet aan de kabel.**
- Zorg dat er een minimum ruimte is tussen het apparaat en de muur waartegen het apparaat wordt geplaatst.
- Klim niet op het apparaat.
- Laat kinderen niet met het apparaat spelen of erin klimmen.
- Gebruik nooit elektrische toestellen binnenin de diepvriezer om te ontdooien.
- Gebruik het apparaat niet nabij verwarmingstoestellen, fornuizen of andere bronnen van warmte en vuur.
- Laat de diepvriezer niet langer open staan dan nodig om voedsel erin te plaatsen of eruit te halen.
- Laat geen voedsel in het apparaat indien het niet werkt.
- Plaats geen producten in het apparaat die ontvlambare of explosieve gassen bevatten.
- Plaats geen bruisende dranken (sap, mineraal water, champagne, enz.) in de diepvriezer: de fles kan ontploffen! Vries geen dranken in plastic flessen in.
- Eet geen ijsblokjes of roomijs onmiddellijk nadat u deze uit de diepvriezer hebt genomen omdat ze "vriesbrandwonden" kunnen veroorzaken.
- Raak nooit koude metalen delen of bevroren voedsel aan met natte handen omdat uw handen snel kunnen bevriezen op zeer koude oppervlakken.
- Ter bescherming van het toestel in de opslagplaats en tijdens het transport worden tussenstukken geleverd tussen de deur en kast (aan de voorkant- en achterkant). Deze tussenstukken worden verwijderd voor het toestel in gebruik wordt genomen.

- Overdreven ijsaanslag op het frame en de manden moet regelmatig worden verwijderd met de plastic schraper, die bij het toestel werd geleverd. Gebruik geen metalen objecten om het ijs te verwijderen. De aanwezigheid van ijsaanslag maakt het onmogelijk om de deur correct te sluiten.
- Indien u het apparaat niet gebruikt gedurende enkele dagen, is het beter om het uit te schakelen. Indien u het niet gebruikt gedurende een langere periode, ga als volgt te werk:
 - Trek de stekker uit het stopcontact.
 - Maak de diepvriezer leeg.
 - Ontdooi en reinig de diepvriezer.
 - Laat de deur open staan om het vormen van onaangename geuren te vermijden.
- Indien uw apparaat een vergrendeling heeft, houd deze vergrendeld en bewaar de sleutel op een veilige plaats, buiten het bereik van kinderen. Indien u een apparaat met een slot vervangt, zorg ervoor dat het slot niet meer werkt. Dit is zeer belangrijk om te vermijden dat kinderen er niet in opgesloten kunnen geraken, wat hun leven in gevaar kan brengen.
- Indien het netsnoer beschadigd is, moet dit door de producent, de dealer of een ander gekwalificeerd persoon worden gerepareerd om gevaar te voorkomen.

Installatie

Dit apparaat is ontworpen om te werken bij een omgevingstemperatuur tussen -15°C en $+43^{\circ}\text{C}$.

Indien de omgevingstemperatuur hoger is dan $+43^{\circ}\text{C}$, kan de temperatuur binnenin het apparaat oplopen.

Installeer het apparaat ver verwijderd van een bron van warmte en vuur. Als u het in een warme kamer plaatst, of direct blootstelt aan zonnestralen of nabij een warmtebron (verwarmingstoestellen, fornuizen, ovens), verhoogt het stroomverbruik en verkort de levensduur.

- Neem de volgende minimum afstanden in acht:
 - 100 cm van fornuizen die met olie of kolen werken
 - 150 cm van elektrische en gasfornuizen
- Zorg voor de vrije luchtcirculatie rond het toestel door de afstanden in punt 2 in acht te nemen. Plaats de meegeleverde tussenstukken op de condensator (aan de achterkant). (Afbeelding 3)
- Plaats het toestel in een perfect egale, droge en goed geventileerde ruimte. Installeer de meegeleverde accessoires.

Elektrische aansluiting

Uw apparaat is bedoeld om te werken bij een enkelfasige spanning van 220-240V/50Hz. Voor u de stekker van het apparaat in het stopcontact steekt, zorg ervoor dat de parameters van de netvoeding in uw huis (spanning, stroomtype, frequentie) voldoen aan de werkingsparameters van het apparaat.

- De informatie betreffende de netspanning en de geabsorbeerde stroom staat op het typeplaatje aan de achterkant van de diepvriezer.
- De elektrische installatie moet voldoen aan de wettelijke vereisten.
- **De aarding van het apparaat is verplicht. De fabrikant is niet verantwoordelijk voor schade aan personen, dieren of goederen die voortkomt uit de niet inachtneming van de gespecificeerde voorwaarden.**
- Het apparaat is uitgerust met een snoer en een stekker (Europees type, gemarkeerd 10/16A) met een dubbel aardingscontact voor veiligheid. Indien het stopcontact niet hetzelfde type is als de stekker, vraag een gespecialiseerde elektricien om het aan te passen.
- Gebruik geen verlengstukken of meervoudige adapter.

Uitschakelen

Het uitschakelen moet mogelijk zijn door de stekker te verwijderen uit het stopcontact of via een twee polen schakelaar geplaatst voor het stopcontact.

Bediening

Voor de indienstneming moet de binnenkant van het apparaat worden gereinigd (zie hoofdstuk "Reinigen").

Plaats na het reinigen de stekker in het stopcontact, stel de thermostaatknop in op een gemiddelde positie. De groene en rode lampjes in het signaleringsblok moeten branden. Laat het apparaat gedurende 2 uur werken zonder er voedsel in te plaatsen.

Na een werking van ongeveer 20 uur is het invriezen van voedsel mogelijk.

Beschrijving van het apparaat

(Afb. 1)

1. Deurhandgreep
2. Deur
3. Lampbehuizing
4. Manden
5. Plaat
6. Slotbehuizing
7. Thermostaatdoos
8. Tussenstuk voor transport

Werking van de diepvriezer

Temperatuurinstelling

De temperatuur van de diepvriezer wordt ingesteld met behulp van een knop op de thermostaat (afb. 4), waarbij positie "Max" de laagste temperatuur geeft.

De temperatuur die binnenin verkregen wordt, kan variëren afhankelijk van de gebruiksomstandigheden van het toestel: de plaats van het toestel, de omgevingstemperatuur; de frequentie van het openen van de deur, de mate van vullen met voedsel van de diepvriezer. De positie van de thermostaatknop zal veranderen afhankelijk van deze factoren. Voor een omgevingstemperatuur van 32°C zal de temperatuur normaal worden ingesteld op de gemiddelde positie.

Het meldingssysteem bevindt zich aan de voorkant van de diepvriezer (afb. 5).

Het omvat:

1. Thermostaatinstellingsknop – de binnentemperatuur wordt aangepast.
2. Groen lampje – geeft aan dat het toestel elektrische stroom krijgt.
3. Rood lampje – schade – brandt wanneer de temperatuur in de diepvriezer te hoog is. Het lampje brandt gedurende 15-45 minuten na het inwerkingstellen van de diepvriezer, daarna moet het uitgaan. Indien het lampje begint te branden tijdens de werking, betekent dit dat er defecten zijn opgetreden.
4. Oranje led - snelvriesfunctie geactiveerd - door de knop op de Superfreeze-stand te zetten gaat het oranje led aan, wat aangeeft dat het apparaat in de snelvriesmodus staat. Na 50 uur wordt deze modus automatisch beëindigd, schakelt het apparaat naar de zuinige modus en gaat het oranje led uit.

De drie lampjes geven informatie over de werkingsmodus van de diepvriezer.

Advies voor het bewaren van voedsel

De diepvriezer is bedoeld om bevroren voedsel voor een lange tijd te bewaren, evenals om vers voedsel in te vriezen. Een van de belangrijkste elementen voor het succesvolle invriezen van voedsel is de verpakking ervan.

De hoofdvoorwaarden waaraan de verpakking moet voldoen zijn de volgende: luchtdicht zijn, inert zijn tegenover het verpakte voedsel, bestand zijn tegen lage temperaturen, bestand zijn tegen vloeistoffen, vet, waterdampen, geuren en wasbaar zijn. Deze voorwaarden zijn vervuld door de volgende soorten verpakkingen: plastic of aluminium folie, plastic en aluminium potten, glazen in waskarton of plastic.

BELANGRIJK!

- Gebruik de bijgeleverde manden van het apparaat om vers voedsel in te vriezen. Plaats niet teveel voedsel tegelijkertijd in de diepvriezer. De kwaliteit van het voedsel wordt het best bewaard wanneer het zo snel mogelijk wordt ingevroren. Daarom is het aan te raden de vriescapaciteit van het toestel die vermeld staat in het "Product Fiche"- niet te overschrijden.
- Het vers voedsel mag niet in contact komen met voedsel dat al ingevroren is.
- Het ingevroren voedsel dat u gekocht hebt, kan in de diepvriezer worden geplaatst zonder de thermostaat aan te passen.
- Indien de vriesdatum niet vermeld staat op de verpakking, neem een periode van max. 3 maanden als algemene richtlijn.
- Het voedsel, zelfs gedeeltelijk ontdooid, kan niet opnieuw worden ingevroren, het moet onmiddellijk verbruikt worden of gekookt en vervolgens opnieuw ingevroren worden.
- Bruisende dranken mogen niet in de diepvriezer geplaatst worden.
- In het geval van een stroomonderbreking, open de deur van het apparaat niet. Ingevroren voedsel wordt niet aangetast indien de panne minder dan 67 uur duurt.

Invriezen met Superfrost

- Zet de knop op de superfrost-stand. Het lampje van superfrost gaat aan.
- Wacht 24 uur.
- Plaats het verse voedsel in de diepvriezer. Om snel invriezen te bereiken moet het voedsel in contact zijn met de binnenwand als het in de vriezer wordt geplaatst.
- De superfrost-functie schakelt de snelvriesprocedure na 50 uur automatisch uit.

Belangrijk

Als u de knop op de superfrost-stand zet, is het mogelijk dat de compressor gedurende een aantal minuten niet aanslaat. Dit komt door de geïntegreerde inschakeltijdschakelaar, die is ontworpen om de levensduur van de koeleenheid te verlengen.

- U moet de superfrost-functie niet activeren:
- als u bevroren voedsel in de diepvriezer plaatst;
 - als u dagelijks tot ongeveer 2 kg vers voedsel invriest.

Ontdooien van het apparaat

- We bevelen aan om het diepvriezergedeelte minstens tweemaal per jaar te ontdooien of wanneer de ijslaag te dik is.
- Ijsaanslag is een normaal fenomeen.
- De hoeveelheid en snelheid van de ijsaanslag hangt af van de omgevingsvoorwaarden en van hoe vaak de deur geopend wordt.
- We bevelen aan het toestel te ontdooien wanneer de hoeveelheid ingevroren voedsel het kleinst is.
- Voor het ontdooien, draai de thermostaatknop op de hoogste stand zodat de etenswaren kouder worden.
- Trek de stekker uit het stopcontact.
- Verwijder de diepgevroren etenswaren, verpak ze in verschillende lagen papier en plaats ze op een koude plaats.
- Verwijder het scheidingspaneel en plaats het onderaan in de diepvriezer in de richting van de druppelbuis. Verwijder de sluitdop.

Het water wordt opgevangen in een speciale vorm (scheidingspaneel). Nadat het ijs gesmolten is en het water weggelopen is, wrijf erover met een doek of spons en droog goed af. Plaats de sluitstop terug op zijn plaats. (Afb. 6) Laat de deur open om snel te ontdooien.

Gebruik geen scherpe metalen objecten om het ijs te verwijderen.

Gebruik geen haardrogers of andere elektrische verwarmingstoestellen voor het ontdooien.

Reinigen van binnenkant

Verwijder de stekker uit het stopcontact voor het reinigen.

- Het is aan te raden om het apparaat te reinigen wanneer u het ontdooit.
- Was de binnenkant met lauw water waaraan een neutraal reinigingsmiddel werd toegevoegd. Gebruik geen zeep, wasmiddel, benzine of aceton die een sterke geur kunnen nalaten.
- Wrijf af met een natte spons en droog met een zachte doek.

Vermijd tijdens het reinigen het gebruik van teveel water zodat het niet kan binnendringen in de thermische isolatie van het toestel wat onaangename geuren zou produceren. Vergeet ook niet om de dichting van de deur te reinigen, vooral de balgribben, met een zuivere doek.

Reinigen van buitenkant

- Reinig de buitenkant van de diepvriezer met een spons die nat gemaakt werd in zeepwater en wrijf af met een zachte doek en droog af.
- Gebruik voor het reinigen van de buitenkant van het koelcircuit (motorcompressor, condensator, aansluitingsbuizen) een zachte borstel of een stofzuiger. Zorg ervoor dat de buizen niet vervormd worden of de kabels loskomen.

Gebruik geen schuurmaterialen!

- Plaats na het reinigen alle accessoires terug op hun plaats en steek de stekker in het stopcontact.

Het binnenlichtje vervangen

Indien het lampje niet meer brandt, verwijder de stekker uit het stopcontact. Verwijder de lampstrip. Controleer of de lamp goed vastgedraaid is. Plaats de stekker terug in het stopcontact. Indien de lamp nog niet brandt, vervang met een ander model E14 – 15W. Plaats de lampstrip terug op zijn plaats.

De lamp of lampen voorzien in dit apparaat mogen niet worden gebruikt voor de verlichting van huishoudelijke ruimten. Het beoogde gebruik van deze lamp is de gebruiker te helpen etenswaren op veilige en comfortabele wijze in de koelkast/diepvriezer te plaatsen.

De lampen die in dit apparaat worden gebruikt moeten bestendig zijn tegen extreme fysieke omstandigheden, zoals temperaturen beneden de -20°C.

Probleemoplossing

Het toestel werkt niet

- Er is een stroomstoring.
- De stekker steekt niet goed in het stopcontact.
- De zekering is gesprongen.
- De thermostaat staat in de "uit" positie.

De temperatuur is niet laag genoeg (rood lampje brandt).

- Het voedsel verhindert dat de deur goed gesloten wordt.
- Het toestel werd niet goed gesloten.
- Het toestel staat te dicht bij een warmtebron.
- De thermostaatknop staat niet in de juiste positie.

Teveel ijsaanslag

- De deur was niet goed gesloten.

Het lampje binnenin brandt niet

- De lamp is gesprongen. Verwijder de stekker uit het stopcontact, verwijder de lamp en vervang door een andere.

De volgende zaken zijn geen defecten

- Mogelijke krakende geluiden die van het product komen: de circulatie van het koelmiddel in het systeem.

Geluiden tijdens de werking

Ten einde de temperatuur op de aangepaste waarde te houden, start de compressor van het toestel af en toe op.

De geluiden die u in deze situatie hoort, zijn normaal.

Ze worden minder luidruchtig als het toestel de werkingstemperatuur bereikt heeft.

Het zoemende geluid wordt voortgebracht door de compressor. Het kan iets luider worden wanneer de compressor start.

De bubbelende en gorgelende geluiden die worden voortgebracht door de koelvloeistof wanneer ze door de pijpen stroomt, zijn normale werkingsgeluiden.

Waarschuwing!

Probeer het toestel of zijn elektrische componenten nooit zelf te repareren. Elke reparatie die wordt uitgevoerd door een onbevoegd persoon, kan gevaarlijk zijn voor de gebruiker en kan de garantie annuleren.



Het symbool  op het product of op de verpakking geeft aan dat het product niet als huishoudelijke afval kan worden behandeld. In plaats daarvan moet het worden afgegeven in het toepasselijke recyclagecentrum voor het recycleren van elektrische en elektronische apparaten. Door ervoor te zorgen dat dit product op de juiste manier wordt verwijderd, helpt u potentiële negatieve gevolgen te vermijden voor het milieu en de menselijke gezondheid, die anders veroorzaakt zouden kunnen worden door de verkeerde afvalbehandeling van dit product. Voor meer gedetailleerde informatie over het recycleren van dit product, neem contact op met de plaatselijke instanties, uw huishoudafvalverwerkingsdienst of de winkel waar u het product hebt aangekocht.

 De garantie is geldig gedurende de verwachte levensduur.

Apsveicam ar jūsu izvēli!

Saldetava, ko jūs esat iegadājušies ir viens no BEKO produktiem un harmoniski kombine sevi lielisku darbspeju un estētisku arejo izskatu. Tai ir jauns pievilcīgs dizains un ta ir konstrueta, ieverojot Eiropas un nacionalos standartus, kas garante saldetavas drošību. Bez tam lietota saldetava nekaite apkartejai videi un neietekme ozona slani.

Lai pareizi izmantotu jūsu saldetavu, uzmanīgi izlasiet šo lietošanas instrukciju.

Padoms par jūsu vecas iekartas utilizaciju

Ja jūsu iegadata iekarta aizvietos veco, tad jums ir jaievero daži aspekti.



Vecas iekartas nav liekie krami. To utilizacija lauj pasargat apkartejo vidi, ka ari atkartoti izmantot noteiktus materialus.

Padariet jūsu veco iekartu nelietojamu:

- atsledziet jūsu iekartu no barošanas;
- nonemiet barošanas vadu (nogrieziet to);
- nonemiet durvis sledžus, lai berni, spelejojties, neaizvertu sevi iekša.

Saldešanas iekartas satur izolācijas materialus un dzesejošas vielas, kurus nepieciešams pareizi utilizet.

Originalios atsarginēs dalys tiekiamos 10 metų nuo gaminio įsigijimo dienos.

 INFORMĀCIJA	
 <p>SUPPLIER'S NAME MODEL IDENTIFIER → (*)</p> <p>A A</p>	<p>Produktu datubāzē saglabātajai modeļa informācijai var piekļūt, ievadot tālāk norādīto tīmekļa vietni un meklējot jūsu modeļa identifikatoru (*), kas norādīts uz enerģētikas marķējuma.</p> <p>https://eprel.ec.europa.eu/</p>

Šī ierīce nav paredzēta, lai to izmantotu persona ar ierobežotām garīgām un fiziskām spējām, bez pieredzes un zināšanām, un arī ja viņš nav apmācīts. Šī ierīce jālieto tikai tā cilvēka klātbūtnē, kurš atbildīgs par personas drošību.

Bērni šo ierīci drīkst lietot tikai tā cilvēka klātbūtnē, kurš par tiem ir atbildīgs, lai novērstu nelaimes gadījumus un to, lai bērni ar ierīci nespēlētos.

Iepakojuma utilizešana

BRI DINAJUMS!

Nelaujiet bērniem spēlēties ar iepakojumu vai ta sastāvdaļām. Pastāv risks iegriezt sev ar plastiku dalam vai filmām.

Lai iekartu varetu jums nogadat laba stavokli, ta tika iepakota. Visi iepakojuma materiāli nekaite apkartejai videi un tos var utilizēt. Ludzu, palīdziet mums utilizēt iepakojumu un pasargāt apkartejo vidi!

SVARĪG I!

Pirms iekartas lietošana kartīgi izlasiet šo lietošanas instrukciju. Ta satur svarīgu informāciju par iekartas uzstādīšanu, lietošana un apkalpošanu.

Ražotājs nav atbildīgs par jebkuriem zaudējumiem un jebkuram traumam, ja lietotājs nav izlasījis lietošanas instrukciju. Saglabājiet šo lietošanas instrukciju turpmākam uzzinām. Ta var noderēt arī nākamajam šī iekartas lietotājam.

UZMANĪBU!

Šo iekartu drīkst izmantot tikai tiem uzdevumiem, kuriem ta ir paredzēta (majas apstākļos) un noteiktas vietas, nepakļaujot to mitrumam.

Transportēšanas instrukcijas

Iekartu ir jāparvada pēc iespējas vertikālajā stavoklī. Parvadājuma laikā iekartas iepakojumam jābūt perfekta stavoklī. Ja parvadājot iekartu, ta tika novietota horizontāli (tikai saskana ar marķējumiem uz iepakojuma), tad ir iesakams atstat iekartu vertikālajā stavoklī uz 4 stundām un šajā laikā to nepieslegt pie barošanas. Šo prasību neievērošana var izraisīt kompresora bojāšanos un garantijas atcelšanu.

Bridinājumi un visparīgie Padomi

- Ja jūs konstatējat iekartas bojāšanos, nepiesledziet to pie barošanas.
- Visus remontdarbus var veikt tikai kvalificētie speciālisti.
- Ludzu, atsledziet iekartu no barošanas sekojošos gadījumos:
 - ja jūs atkausejiet iekartu;
 - ja jūs tiriet iekartu;

Atsledzot iekartu no barošanas, velciet aiz kontaktdakšas, nevis aiz vada!

- Atstājiet nelielu atstarpi starp iekartu un sienu, kurai blakus iekarta tiek uzstādīta.
- Nestāviet uz iekartas.
- Nelaujiet bērniem spēlēties vai slepties iekartas iekšā.
- Nekad neizmantojiet elektriskas ierīces iekartas atkausešanai.
- Neizmantojiet iekartu siltumiekartu vai citu siltuma avotu tuvumā.
- Neatstājiet durvis atvertas uz ilgu laiku.
- Neglabājiet produktus saldētava, ja ta nestrada.
- Neglabājiet produktus, kas satur uzliesmojošas vai spragstošas vielas.
- Neglabājiet saldētava dzerienus. Pudeles var uzspragt! Nesasaldejiet dzerienus plastika pudeles.
- Neediet ledus kubinus vai saldejumu, kas bija tikko izvilkti no saldētavas, jo var iegūt ledus apdegumus.
- Nepieskarieties aukstiem metāliskiem priekšmetiem, ja jūsu rokas ir slapjas.
- Iekārtas aizsardzībai uzglabāšanas laikā noliktavā un transportējot starp tās durvīm un korpusu atrodas starplikas. Pirms iekārtas izmantošanas sākšanas šīs starplikas tiks izņemtas.

- Ledus, kas pārāk biežā kārtā izveidojies uz saldētavas sienām un grozos, regulāri jānotīra ar komplektā ietilpstošo plastmasas kasīkli.

Ledus nokasīšanai nekādā gadījumā neizmantojiet metāla priekšmetus.

Šīs biežās ledus kārtas dēļ nav iespējams kārtīgi aizvērt durtiņas.

- Ja jūs nelietosiet iekartu dažas dienas, tad mes iesakam to izslēgt. Ja jūs to neizmantosiet vēl ilgāku laiku, izdariet sekojošo:

- atsledziet iekartu no barošanas;
- izņemiet visus produktus no saldētavas;
- atkausejiet to un nomazgājiet;
- atstājiet durvis atvertas, lai nerastos nepatīkamas smakas.

- Lai izvairītos no bīstamām situācijām elektrības kabeļa bojājuma gadījumā, nomaiņa jāuztic ražotājam, tā pakalpojumu sniedzējam vai līdzīgi kvalificētām personām.

- Ja jūsu iekarta ir aprikota ar sledzi, turiet to aizvērtu un atslēgu glabājiet droša, bērniem nepieejama vieta. Ja jūs gribat izmest veco iekartu, kas aprikota ar sledzi, tad salauziet sledzi. Tas ir ļoti svarīgi, jo citādi bērni nejauši var sevi aizvērt saldētavas iekša, kas var novest pie naves.

Uzstadišana

Jūsu iekārta ir paredzēta izmantošanai apkārtējās vides temperatūrā no -15°C līdz $+43^{\circ}\text{C}$.

Ja apkārtējās vides temperatūra ir lielāka par $+43^{\circ}\text{C}$, tad temperatūra iekartas iekša var būt augstāka par normālo.

Uzstadiet iekartu tālu no siltuma avotiem vai kamina. Uzstādot to silta telpa, uz tiešajiem saules stariem vai tuvu siltuma avotam (sildītājiem, plītim, krasnim), enerģijas paterinš klus lielāks un iekartas kalpošanas laiks – īsāks.

- Ludzu, ieverojiet sekojošos minimālos attālumus:
- 100 cm no plītim, kas strada ar ellu vai oglem;
- 150 cm no elektriskajam un gāzes plītim.
- Nodrošiniet iekartai nepieciešamu ventilāciju, ieverojot iepriekš minētās distances.

Uzstadiet uz kondensatora (aizmugure) komplekta esošās starplikas. (elements 3).

- Uzstadiet iekartu uz perfekti gludas virsmas sausa un labi ventilējama telpa. Piestipriniet komplekta esošos aksesuārus.

Elektriskie savienojumi

Jūsu iekarta ir paredzēta darbam 230V/50 Hz elektrotīkla. Pirms pieslēgt iekartu pie barošanas, parliecinieties, ka elektrotīkla parametri (spriegums, strāvas tips, frekvence) atbilst iekartas prasībām.

- Informācija par barošanas spriegumu un patereto jaudu ir dota marķējuma, kas atrodas uz iekartas aizmugurejas sienas.

- Elektriskie savienojumi jāveic saskaņā ar likumdošanas prasībām.

- **Iekarta ir obligāti jāieņem. Ražotājs nav atbildīgs par jebkuriem zaudējumiem un traumām, kas tika iegūtas minēto nosacījumu neieņemšanas dēļ.**

- Iekarta ir aprikota ar barošanas vadu un kontaktdakšu (Eiropas variants, marķeta ar 10/16A) ar dubulto izņemšanas kontaktu jūsu drošības labad. Ja komplekta esoša kontaktdakša nav savietojama ar jūsu rozeti, tad griežieties pie kvalificēta elektriķa, lai viņš to samainītu pret citu.

- Neizmantojiet vadu pagarinātajus vai vairākus adapterus.

Izslegšana

Lai izslēgtu iekartu, atvienojiet barošanas vadu no rozetes vai uzstadiet divpolu parsledzeju, kas izslēdz rozeti, un izmantojiet to.

Ekspluatācija

Pirms sakt iekartas ekspluatāciju, iztiriet to (sadala „Tīrīšana”).

Pēc tīrīšanas pieslēdziet iekartu pie barošanas un uzstadiet termostatu uz videjo pozīciju. Iedegsies zaļš un sarkans indikatori. Dodiet iekartai pastradat bez produktiem vismaz 2 stundas.

Svaigo produktu sasaldēšana ir iespējama tikai pēc vismaz 20 stundām.

Iekartas apraksts (elements 1)

1. Rokturis
2. Durvis
3. Lampa
4. Grozi
5. Paplāte
6. Termostats
7. Starplika transportēšanai

Saldetavas izmantošana**Temperatūras regulēšana**

Temperatūra saldētavas iekša tiek regulēta ar riteni uz termostata (elements 4), kur „MAX” apzīmē viszemāko temperatūru.

Temperatūras līmenis var būt dažāds atkarībā no iekartas izmantošanas apstākļiem, tādēļ, ka: Uzstādīšanas vieta, apkartejas vides temperatūra, durvju atveršanas biežums, produktu daudzums. Termostata ritenis mainīsies atkarībā no minētajiem apstākļiem. Parasti, ja apkartejas vides temperatūra ir apmēram +32°C, tad termostata ritenis ir jāuzstāda uz vidējās pozīcijas.

Signalizācijas sistēma atrodas saldētavas priekšpusē (elements 5).

Ta sastāv no:

1. Termostata regulēšanas ritenis, kas regulē saldētavas iekšējo temperatūru;
2. zāla indikatora, kas norāda uz to, ka iekārta ir pieslēgta pie barošanas;
3. sarkana indikatora, kas iedegas, kad iekšējā temperatūra ir parak augsta; Šis indikators degs pirmas 15-45 minūtes pēc iekartas ieslēgšanas un pazudīs, kad temperatūra sasniegs pietiekami zemu līmeni. Ja šis indikators deg visu laiku, tad iekārta ir bojāta.
4. Oranža gaismas diode — ātrās sasaldēšanas funkcija ir aktivizēta: novietojot pārslēgu iepretim iestatījumam *Superfreeze*, iedegas oranžā gaismas diode, norādot, ka iekārta ir pārslēgta „ātrās sasaldēšanas” režīmā. Iziešana no šī režīma notiek automātiski pēc 50 iekārtas darba stundām. Pēc tam iekārta turpina darbu ekonomiskajā režīmā un oranžā gaismas diode nodziest. Trīs gaismas indikatori sniedz informāciju par saldētavas darba režīmu.

Padomi par partikas glabāšanu

Saldētava ir paredzēta sasaldētu produktu glabāšanai, kā arī svaigu produktu sasaldēšanai.

Viens elements, kas nodrošina labu sasaldēšanu, ir iepakojums.

Galvenie nosacījumi, kuriem jāatbilst iepakojums ir sekojošie: tas jābūt hermetisks, izturīgs pret zemu temperatūru, izturīgs pret šķidrums, tvaikiem, smakām, kā arī tam jābūt mazgājamam.

Šiem nosacījumiem atbilst sekojošie iepakojuma materiāli: plastika vai alumīnija folija vai trauki.

SVARĪGĪ!

- Svaigu produktu sasaldēšanai izmantojiet komplekta esošos grozus.
- Neielieciet saldētava parak daudz produktu vienlaicīgi. Produktu kvalitātes tiek pasargātas jo labāk, jo stiprāk produkti ir sasaldēti. Tāpēc ir svarīgi nepārsniegt iekartas sasaldēšanas kapacitāti, kas dota iekartas tehniskajā specifikācijā.
- Svaigiem produktiem nedrīkst pieskarties sasaldētiem.
- Saldētus produktus, kurus jūs iegādājaties veikalā, var glabāt saldētavā, neregulējot termostatu.
- Ja uz produktu iepakojuma nav norādīts glabāšanas termiņš, tad atcerieties, ka produkts nedrīkst glabāt saldētavā ilgāk par 3 mēnešiem.
- Atkausētus produktus nedrīkst sasaldēt atkārtoti.
- Saldētava nedrīkst glabāt dzērienus.
- Ja notiek elektrības zudumi, neatveriet saldētavas durvis. Šajā gadījumā produktus var glabāt vēl 67 stundas.

Sasaldēšana ar funkciju *Superfrost*

- Novietojiet pārslēgu iepretim funkcijas *Superfrost* iestatījumam. Iedegas funkcijas *Superfrost* indikators.
- Pagaidiet 24 stundas.
- Ievietojiet svaigo pārtiku saldētavā. Lai panāktu ātru sasaldēšanu, saldētavā ievietotajai pārtikai ir jāsaskaras ar tās iekšējām sienām.
- Pēc 50 darba stundām funkcija *Superfrost* automātiski izslēdz ātrās sasaldēšanas procesu.

Svarīgi!

Novietojot pārslēgu iepretim funkcijas *Superfrost* iestatījumam, kompresors var ieslēgties tikai pēc pāris minūtēm. Tā iemesls ir integrētais signāla aizkaves slēdzis, kas ir paredzēts saldēšanas bloka darbmūža pagarināšanai.

Jums nevajag ieslēgt funkciju *Superfrost*:

- ievietojot saldētavā sasaldētu pārtiku;
- katru dienu sasaldējot aptuveni 2 kg svaigas pārtikas.

Iekartas atkausešana

- Mes iesakam atkauset saldetavu vismaz divas reizes gada vai kad ledus slānis kļūst parak biezs.
 - Ledus veidošanas ir normāls efekts.
 - Ledus daudzums un tā veidošanas intensitāte ir atkarīgi no apkārtnes vides apstākļiem un no tā, cik bieži tiek atvertas durvis.
 - Mes iesakam atkauset saldetavu, kad tajā ir maz produktu.
 - Pirms atkausešanas iestatiet viszemāko temperatūru, lai produkti dzīlāk sasaldētos.
 - Atsledziet iekartu no barošanas;
 - Iznemiet saldetus produktus un apvelciet tos ar dažam papīra lapam, tad ielieciet to ledusskapi vai auksta vieta.
- Panemiet paplāti un uzlieciet to zem udens izliešanas snipja. Iznemiet snipja vacinu. Udens noteces paplāte. Pēc atkausešanas noslaukiet saldetavu ar mikstu lupatu. Uzstadiet snipja vacinu atpakaļ.
- Lai ledusskapis atrak kļūtu sauss, atstājiet durvis atvertas.

Neizmantojiet asus metaliskus priekšmetus ledus kasišanai. Neizmantojiet matu fenu vai citus elektriskus sildīšanas ierīces saldetavas atkausešanai.

Lampas nomaiņa

Ja lampu ir nepieciešams nomainīt, vispirms atslēdziet saldētavu no barošanas. Noņemiet lampas apvalku. Pārlicinieties, ka lampa tiek pieskrūvēta pareizi. Pieslēdziet saldētavu pie barošanas. Ja lampa joprojām nestrādā, tad nomainiet to pret jaunu E14-15W lampu. Piestipriniet lampas apvalku.

Prietaise naudojamos lempūtės nėra skirtos kambarių apšvietimui namų sąlygomis. Šios lempūtės yra skirtos pagelbėti naudotojui saugiai ir patogiai sudėti maisto produktus į šaldytuvą ar šaldiklį.

Šiame prietaise naudojamos lempos turi atlaikyti ekstremalias sąlygas, pavyzdžiui, žemesnę nei -20°C temperatūrą.

lekšejo dalu tirišana

Pirms tirišanas atsledziet ierici no barošanas.

- Mes iesakam tirit saldetavu, kad ta tiek atkauseta.
 - Iztiriet iekšejas dalas ar siltu udeni. Var arī izmantot kadu neitrālu mazgašanas līdzekli. Neizmantojiet ziepes, benzīnu vai acetonu, jo šīs vielas var atstāt stipru nepatīkamu smaržu.
 - Noslaukiet ar mitru lupīnu un pēc tam ar sausu lupātu.
- Neizmantojiet parak daudz udens, jo tas nedrīkst nokļūt parī izolācijai.
- Neaizmirstiet iztirit durvis blīvlenti, izmantojot tīru lupātu.

Arejo dalu tirišana

- ♦ Arejas virsmas var tirit ar lupīnu, samitrinātu udeni ar ziepēm. Pēc tam noslaukiet ar sausu lupātu.
 - ♦ Dzesešanas kedes arejie mezgli (kompresors, kondensators, savienošanas caurules) tiek tiriti ar mikstu birsti vai putekļu suceju. Šī procedūras laikā esiet uzmanīgi, lai neatvienotu nekādas caurules vai kabelus.
- Neizmantojiet abrazīvus tirišanas līdzekļus!**
- ♦ Pēc tirišanas uzstadiet atpakaļ visus aksesuārus un pieslēdziet saldetavu pie barošanas.



Simbols  uz produkta vai tā iepakojuma norāda, ka jūs nedrīkstiet no tā atbrīvoties kā no mājsaimniecības atkritumiem. Tā vietā šis produkts jānogādā attiecīgajā savākšanas punktā, kurā tiek pieņemtas elektriskās un elektroniskās iekārtas otrreizējai izejvielu pārstrādei. Pareizi atbrīvojoties no šī produkta, jūs palīdzēsiet novērst tā potenciālo negatīvo ietekmi uz vidi un cilvēku veselību, kas var rasties tad, ja neatbrīvosities no šī produkta pareizā veidā. Lai saņemtu sīkāku informāciju par šī produkta otrreizējo pārstrādāšanu, lūdzu, sazinieties ar savu vietējo pilsētas biroju, savu mājsaimniecības atkritumu savākšanas dienestu vai veikalu, kurā jūs šo produktu iegādājāties.

Palju õnne hea valiku puhul!

Teie ostetud sügavkülmakirst kuulub BEKO tootevalikusse ning esindab külmutustehnoloogia ja esteetilise välimuse harmoonilist liitu. Sellel on uus ja pilkupüüdev disain ning see on valmistatud vastavalt Euroopa ja riiklikele standarditele, mis tagavad töökindluse ja turvalisuse. Samas on kasutatav külmutusagens R600a keskkonnasõbralik ja ei kahjusta osoonikihti.

Et oma sügavkülmiku parimaid omadusi ära kasutada, soovime teil põhjalikult tutvuda käesolevas kasutusjuhendis leiduva teabega.

Nõuandeid vana seadme utiliseerimiseks

Kui ostate uue seadme vana väljavahetamiseks, peate arvestama mõningaid aspekte.



Vanad seadmed ei ole väärtusetu praht. Nende keskkonnasäästlik utiliseerimine võimaldab taaskasutada väärtuslikke tooraineid.

Muutke oma vana seade kasutuskõlbmatuks:

- lahutage seade vooluvõrgust;
- eemaldage toitejuhe (lõigake see ära);
- eemaldage võimalikud ukسلukud, et lapsed ei saaks mänguhoos seadme sisemusse eluohtlikult lõksu jääda.

Külmutusseadmed sisaldavad isolatsioonimaterjale ja külmutusaineid, mida tuleb käidelda nõuetekohaselt.

Originaalvaruosad on saadaval 10 aasta jooksul seadme valmistamisest.

 TEAVE	
	<p>.Tooteandmebaasis säilitatava mudeli kohta käiva teabe juurde pääseb järgmisele veebisaidile sisenedes ja otsides energiamärgiselt oma mudeli identifikaatori (*).</p> <p>https://eprel.ec.europa.eu/</p>
<p>SUPPLIER'S NAME</p> <p>A</p>	<p>MODEL IDENTIFIER → (*)</p> <p>A</p>

Seade ei ole mõeldud kasutamiseks füüsilise, meelega- või vaimupuudega või nappide kogemuste ja teadmistega inimestele, välja arvatud juhul, kui nad kasutavad seda oma ohutuse eest vastutava isiku järelevalve all või on saanud vastavad juhised.

Lastel tuleb silma peal hoida, et nad ei saaks seadmega mängida.

Pakendi utiliseerimine

HOIATUS!

Ärge laske lastel pakendi või selle osadega mängida. Lainepapist ja kilest detailid võivad põhjustada lämbumist.

Et seade jõuaks teieni tervena, kaitseb seda vastav pakend. Kõik pakkematerjalid on keskkonnasõbralikud ja taaskasutatavad. Palun aidake meil pakend keskkonnasäästlikult taaskasutusele suunata!

NB!

Enne seadme kasutuselevõtmist lugege kogu kasutusjuhend põhjalikult läbi. See sisaldab olulist teavet seadme paigaldamise, kasutamise ja hooldamise kohta.

Käesolevas dokumendis sisalduva teabe eiramisel ei kannata tootja mingit vastutust. Hoidke neid juhiseid kindlas kohas, et need oleksid vajadusel käepärast. Neid võib kunagi vaja minna ka järgmisel kasutajal.

TÄHELEPANU!

Seadet tohib kasutada ainult ettenähtud otstarbeks (kodumajapidamises), sobiva ruumis, kaitstuna vihma, niiskuse ja muude ilmastikutingimuste eest.

Transpordieeskirjad

Võimalusel tuleb seadet transportida ainult vertikaalasendis. Pakend peab olema transportimisel ideaalses seisukorras. Kui seadet transporditi horisontaalselt (ainult vastavalt pakendil olevatele tähistele), on soovitatav lasta sellel enne töölepanemist 4 tundi seista, et külmutusahel saaks taastuda. Nende juhiste eiramine võib lõppeda mootorkompressori rikkega ja selle garantii kehtetuks muutumisega.

Hoiatused ja üldised nõuanded

- Ärge ühendage seadet vooluvõrku, kui avastasite sellel mõne rikke.
- Seadet võivad parandada ainult vastava väljaõppega spetsialistid.
- Järgmistel juhtudel eemaldage seade vooluvõrgust:
 - seadme täielikul sulatamisel;
 - seadme puhastamisel.

Seadme pistiku väljatõmbamisel seinakontaktist hoidke kinni pistikust, mitte juhtmest!

- Jätke seadme ja sellega külgneva seina vahele piisavalt ruumi.
- Ärge ronige seadme otsa.
- Ärge laske lastel seadme sees mängida ega end seadmesse peita.
- Ärge asetage sulatamiseks sügavkülmikusse kunagi elektriseadmeid.
- Ärge kasutage seadet kütteseadmete, pliidi või muude kütte- ja tulekollete läheduses.
- Ärge jätke sügavkülmiku ust lahti kauemaks, kui on vajalik toidu sissepanemiseks või väljavõtmiseks.
- Ärge jätke toitu mittetöötavasse seadmesse.
- Ärge hoidke seadmes tooteid, mis sisaldavad tule- või plahvatusohtlikke gaase.
- Ärge hoidke sügavkülmikus gaseeritud jooke (mahla, mineraalvett, šampust vms) – pudel võib plahvatada! Ärge külmutage plastpudelitesse villitud jooke.
- Ärge sööge jäätist ja jääkuubikuid kohe pärast sügavkülmikust välja võtmist, sest need võivad tekitada külmakahjustusi.
- Ärge kunagi puudutage jäiseid metalloosi või külmunud toiduaineid märgade kätega, sest käed võivad hetkega nende külge jääda.
- Seadme kaitsmiseks ladustamise ja transportimise ajal on sellel ukse ja kapiosa vahel vahetükid (esi- ja tagaküljel). Enne seadme töölepanemist tuleb need vahetükid eemaldada.

- Korpuse ja korvide küljest tuleb korrapäraselt eemaldada liigne jää, kasutades seadmega kaasas olevat plastkaabitsat. Ärge kasutage jää eemaldamiseks metallist esemeid.

Liigse jää tõttu ei saa ust korralikult sulgeda.

- Kui te ei kavatse seadet paar päeva kasutada, ei soovitata seda välja lülitada. Kui te ei kavatse seadet pikemat aega kasutada, toimige järgmiselt:

- eemaldage seade vooluvõrgust;
- tühjendage sügavkülmik;
- sulatage ja puhastage see;
- jätke uks lahti, et vältida ebameeldiva lõhna teket.

- Toitejuhet võib vahetada ainult volitatud isik.

- Kui teie seadmel on lukk, hoidke see lukus ja pange võti kindlasse kohta, kust lapsed seda kätte ei saa. Kui viskate minema lukuga varustatud seadme, tuleb lukk töökõlbmatuks muuta. See on väga oluline, et vältida laste lõksujäämist seadmesse, mis võib lõppeda surmaga.

- Ohtude vältimiseks peab defektse toitejuhtme välja vahetama tootja, volitatud teenindus või samaväärse kvalifikatsiooniga isik.

Paigaldamine

Seade on ette nähtud tööks ümbritseva keskkonna temperatuuril vahemikus -15 °C kuni +43 °C.

Kui ümbritseva keskkonna temperatuur on üle +43 °C, võib see tõsta seadme sisetemperatuuri.

Paigutage seade kütte- ja tulekolletest eemale. Soojas toas, otsese päikesevalguse käes või soojusallika (kütteseadmed, pliidid, ahjud) läheduses paikneva seadme energiakulu on suurem ja kasutusiga lühem.

- Palun järgige järgmisi minimaalse vahekauguse nõudeid:

- söe- või õliküttega pliidi puhul 100 cm;
- elektri- või gaasipliidi puhul 150 cm.

- Veenduge, et õhk saab seadme ümber vabalt ringelda, järgides joonisel 2 näidatud vahekaugusi.

Paigaldage kondensaatori peale (tagaküljel) komplekti kuuluvad vahetükid (joonis 3).

- Paigutage seade hea ventilatsiooniga kuiva kohta tasasele pinnale.

Paigaldage komplekti kuuluvad lisatarvikud.

Elektriühendus

Teie seade on mõeldud tööks ühefaasilise pingega 220–240 V / 50 Hz. Enne seadme ühendamist vooluvõrku veenduge, et kohaliku vooluvõrgu parameetrid (pinge, voolu tüüp, sagedus) vastavad seadme tööparameetritele.

- Andmed toitepinge ja kasutatava võimsuse kohta on kirjas andmesildil, mis paikneb sügavkülmiku tagaküljel.

- Elektrisüsteem peab vastama ametlikult kehtestatud nõuetele.

- **Seade peab olema maandatud. Tootja ei vastuta inimestele, loomadele ega varale osaks saava kahju eest, mis võib tuleneda ettenähtud nõuete eiramisest.**

- Seadmel on toitejuhe ja pistik (Euroopa tüüpi, tähis 10/16A) turvalise kahekordse maanduskontaktiga. Kui pistikupesa on teist tüüpi kui pistik, laske pädeval elektrikul see välja vahetada.

- Ärge kasutage laiendusadaptereid ega harupesasid.

Väljalülitamine

Seadet peab saama välja lülitada pistiku eemaldamisega pistikupesast või pistikupesa ette paigaldatud kahepooluselise võrgulüliti abil.

Kasutamine

Enne töölepanemist puhastage seadme sisemus (vt jaotist "Puhastamine"). Pärast seda ühendage seade vooluvõrku ja seadke termostaadi nupp keskmisse asendisse. Märgutulede paneelil peaksid süttima roheline ja punane valgusdiod. Enne toidu asetamist seadmesse laske seadmel umbes 2 tundi töötada.

Värskeid toiduaineid saab külmutada pärast seda, kui seade on vähemalt 20 tundi töötanud.

Seadme kirjeldus

(joonis 1)

1. Uksekäepide
2. Uks
3. Valgusti
4. Korvid
5. Küna
6. Termostaadi karp
7. Vahetükk transpordi ajaks

Sügavkülmiku kasutamine

Temperatuuri reguleerimine

Sügavkülmiku temperatuuri reguleeritakse termostaadi külge monteeritud nupu abil (joonis 4), kusjuures kõige madalamale temperatuuril vastab nupu asend MAX. Saavutatud temperatuur võib varieeruda vastavalt seadme kasutustingimustele, nagu näiteks seadme asukoht, ümbritseva keskkonna temperatuur, ukse avamise sagedus ja toidu kogus sügavkülmikus. Termostaadi nupu asend muutub vastavalt nendele teguritele. Kui ümbritseva keskkonna temperatuur on umbes 32°C, seatakse termostaat üldjuhul keskmisse asendisse.

Sügavkülmiku esiküljel paikneb juhtimissüsteem (joonis 5).

See koosneb järgmistest osadest:

3. Termostaadi reguleerimise nupp – sisetemperatuuri reguleerimiseks.
2. Roheline valgusdiod – näitab, et seade on voolu all.
3. Punane valgusdiod – häire – süttib, kui temperatuur sügavkülmikus on liiga kõrge. Valgusdiod põleb 15–45 minutit pärast sügavkülmiku sisselülitamist, seejärel peaks see kustuma. Kui valgusdiod süttib töötamise ajal, annab see märku rikkest.
4. Oranž valgusdiod – kiirkülmutuse funktsioon on sisse lülitatud – kui keerata nupp superkülmutuse asendisse, süttib oranž valgusdiod, mis näitab seadme lülitumist kiirkülmutusrežiimile. Seade väljub sellest režiimist automaatselt 50 tunni möödumisel ning lülitub ökonoomsele režiimile, misjärel oranž valgusdiod kustub.

Kolm valgusdiodi teavitavad sügavkülmiku töörežiimist.

Nõuandeid toidu säilitamiseks

Sügavkülmik on mõeldud külmutatud toiduainete pikaajaliseks säilitamiseks ja värskete toiduainete külmutamiseks. Toiduainete eduka külmutamise üks tähtsamaid elemente on pakend.

Pakend peab vastama eelkõige järgmistele tingimustele: see peab olema õhukindel, ei tohi reageerida sellesse pakitud toiduga, peab taluma madalat temperatuuri, ei tohi läbi lasta vedelikku, rasva, veeauru ega lõhna ning peab olema pestav.

Nendele tingimustele vastavad järgmised pakkematerjalid: kile, foolium, plast- ja alumiiniumnõud, plasttopsid ja vahatatud papptopsid.

NB!

- Värske toiduainete külmutamiseks kasutage seadme juurde kuuluvaid korve.
- Ärge asetage sügavkülmikusse korraga liiga palju toitu. Toit säilitab oma kvaliteedi kõige paremini siis, kui see võimalikult kiiresti läbi külmub. Seepärast ei soovitata ületada seadme külmutusjõudlust, mis on „Tootekirjeldus”.
- Värsked ja külmutatud toiduained ei tohi omavahel kokku puutuda.
- - Poest ostetud külmutatud toiduained võib asetada sügavkülmikusse termostaati reguleerimata.
- Kui külmutamise kuupäev ei ole pakendil kirjas, jälgige rusikareeglina, et aeg ei ületaks 3 kuud.
- Kui toit on kas või ainult osaliselt sulanud, ei tohi seda enam uuesti külmutada, vaid see tuleb kohe ära tarvitada või kuumtöödelda ja seejärel uuesti külmutada.
- Sügavkülmikus ei tohi hoida gaseeritud jooke.
- Elektrikatkestuse korral ärge avage seadme ust. Kui voolukatkestus kestab vähem kui 67 tundi, ei mõjuta see külmutatud toiduainete säilivust.

Külmutamine funktsiooniga Superfrost

- Seadke lüliti asendisse Superfrost. Süttib Superfrosti funktsiooni tuli.
- Oodake 24 tundi.
- Paigutage värsked toiduained sügavkülmikusse. Selleks, et toiduained kiiresti läbi külmuksid, peavad need puutuma vastu sügavkülmiku siseseinu.
- 50 tunni möödumisel lülitab Superfrosti funktsioon kiirkülmutuse automaatselt välja.

NB!

Nupu keeramisel Superfrosti asendisse ei pruugi kompressor kohe (paari minuti jooksul) tööle hakata. Põhjuseks on sisseehitatud viitelüliti, mis on mõeldud külmutusseadme eluea pikendamiseks.

Superfrosti funktsiooni pole põhjust kasutada järgmistel juhtudel:

- kui panete sügavkülmikusse külmutatud toiduaineid;
- kui külmutate ööpäevas vähem kui 2 kg värsked toiduaineid.

Seadme sulatamine

- Soovitame teil sügavkülmikut sulatada vähemalt kaks korda aastas või kui jääkiht muutub liiga paksuks.
- Jää tekkimine on normaalne nähtus.
- Jää kogus ja selle tekkimise kiirus sõltuvad ümbritsevatest tingimustest ja ukse avamise sagedusest.
- Soovitame seadet sulatada siis, kui külmutatud toiduaineid on võimalikult vähe.
- Enne sulatamist seadke termostaadi nupp suuremale väärtusele, et toiduained oleksid külmemad.
- Eemaldage seade vooluvõrgust.
- Võtke külmutatud toiduained välja, pakkige need mitmekihiliselt paberisse ja asetage külmikusse või jahedasse kohta. Võtke eraldusplaat välja ja asetage see sügavkülmiku alla tühjendustoru poole. Eemaldage sulgur. Vesi koguneb spetsiaalsesse künasse (eraldusplaat). Pärast jää sulamist ja vee väljavoolamist pühkige pinnad lapi või käsna üle ja kuivatage hoolikalt. Pange sulgur tagasi kohale (joonis 6). Sulamise kiirendamiseks jätke uks lahti. **Ärge kasutage jää eemaldamiseks teravaid metallesemeid.** **Ärge kasutage sulatamiseks fööni või muid elektrilisi kütteseadmeid.**

Sisemuse puhastamine

Enne puhastama asumist eemaldage seade vooluvõrgust.

- Seadet soovitatakse puhastada pärast sulatamist.
 - Peske sisemust leige veega, millele on lisatud veidi neutraalset puhastusvahendit. Ärge kasutage seepi, pesuvahendit, bensiini ega atsetooni, mis võivad kappi jätta vänge lõhna.
 - Pühkige niiske käsnaga ja kuivatage pehme lapiga. Seejuures ei tohiks kasutada liiga ohtralt vett, et vältida selle sattumist seadme soojusisolatsiooni vahele, kus see võib haisema minna.
- Ärge unustage puhastamast ka uksetihendit, eriti lõõtsavaheleid, kasutades puhast lappi.

Välispindade puhastamine

- Puhastage sügavkülmiku välispindu sooja seebivette kastetud käsnaga, pühkige pehme lapiga üle ja laske kuivada.
 - Külmutusahela (mootorkompressor, kondensaator, ühendusvoolikud) puhastamiseks kasutage pehmet harja või tolmuimejat. Seejuures vältige voolikute painutamist ja kaablite lahtitulemist.
- Ärge kasutage küürimisvahendeid ega abrasiivseid aineid!**
- Pärast puhastamise lõppu asetage tarvikud tagasi kohale ja lülitage seade vooluvõrku.

Sisevalgusti pirni vahetamine

Lambipirni läbipõlemisel eemaldage seade vooluvõrgust. Võtke välja lambi raam. Veenduge, et pirn on korralikult pesasse kruvitud. Ühendage seade uuesti vooluvõrku. Kui lamp ikka ei sütti, asendage see uuega (mudel E14, 15 W). Paigaldage uuesti lambi raam.

Lamp/lambid, mida selles seades kasutatakse, ei sobi kodumajapidamise siseruumide valgustamiseks. Selle lambi sihtotstarbeks, on aidata kasutajal paigutada toiduaineid külmikusse/sügavkülmikusse ohutult ja mugavalt.

Las lámparas utilizadas en este electrodoméstico deben soportar unas condiciones físicas extremas como temperaturas inferiores a -20° C.

Rikete avastamise juhend

Seade ei tööta.

- Voolu ei ole.
 - Toitejuhtme pistik pole korralikult seinakontaktis.
 - Kaitse on läbi põlenud.
 - Termostaat on **välja lülitatud**.
- Temperatuur ei ole piisavalt madal** (punane valgusdiodid põleb).
- Toit ei lase uktsel sulguda.
 - Seade on valesti paigaldatud.
 - Seade paikneb soojusallikale liiga lähedal.
 - Termostaadi nupp ei ole õiges asendis.

Jääd on liiga palju

- Uks ei ole korralikult suletud.

Sisevalgusti ei tööta

- Lambipirn on läbi põlenud. Eemaldage seade vooluvõrgust, võtke pirn välja ja asendage see uuega.

Alljärgnevad ilmingud ei viita rikkele

- Toode võib tekitada nagisevat ja raksuvat heli: seda tekitab süsteemis ringlev külmutusaine.

Töömüra

Et hoida temperatuuri ettenähtud tasemel, lülitub aeg-ajalt sisse seadme kompressor.

Sellises olukorras kostvad helid on ootuspärased.

Seadme töötemperatuuri saavutamisel need vähenevad.

Undavat heli tekitab kompressor. Kompressori käivitumisel võib see veidi tugevneda.

Mulksumine ja solin, mida tekitab seadme torudes ringlev külmutusaine, kuuluvad tavapärase töömüra juurde.

Hoiatus!

Ärge kunagi üritage seadet ega selle elektriosi ise remontida. Volitamata isikute tehtud remont seab kasutaja ohtu ja võib muuta garantii kehtetuks.



Sümbol  tootel või pakendil näitab, et toodet ei või käidelda olmejäätmena. See tuleb toimetada vastavasse kogumispunkti, mis tegeleb elektri- ja elektroonikaseadmete ringlussevõtuga. Tagades toote nõuetekohase kasutuselt kõrvaldamise, aitate ära hoida võimalikke negatiivseid tagajärgi keskkonnale ja inimeste tervisele, mida võib põhjustada kõnealuse toote ebapiisav jäätmekäitlus. Täpsema teabe saamiseks toote ringlussevõtu kohta pöörduge kohaliku omavalitsuse, olmejäätmeid käitleva ettevõtte või toote müünud kaupluse poole.

