



Built-in Hob

User Manual

Piano cottura incassato

Manuale utente

Vgrajena kuhalna plošča

Navodila za uporabo

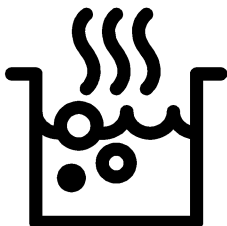

HIAW 75224 SAR-HIAW 75224 SAVR

EN / IT / SL

185.9275.29/R.AC/15.11.2019

7751688341-7751688342

Please read this user manual first!

Dear Customer,

Thank you for purchasing this Beko product. We hope that you get the best results from your product which has been manufactured with high quality and state-of-the-art technology. Therefore, please read this entire user manual and all other accompanying documents carefully before using the product and keep it as a reference for future use. If you handover the product to someone else, give the user manual as well. Follow all warnings and information in the user manual.

Remember that this user manual is also applicable for several other models. Differences between models will be identified in the manual.

Explanation of symbols

Throughout this user manual the following symbols are used:

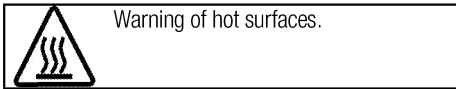
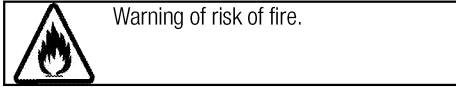
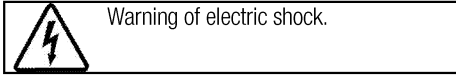
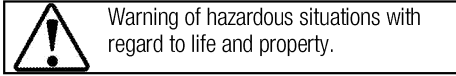
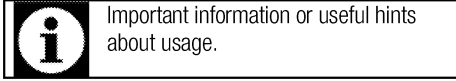

Arçelik A.Ş.

Karaağaç caddesi No:2-6
34445 Sütlüce/İstanbul/TURKEY

Made in TURKEY



This product was manufactured using the latest technology in environmentally friendly conditions.

TABLE OF CONTENTS

1 Important instructions and warnings for safety and environment 4

General safety	4
Safety when working with gas.....	4
Electrical safety	6
Product safety	6
Intended use	7
Safety for children.....	7
Disposing of the old product.....	8
Package information	8

2 General information 9

Overview	9
Package contents	10
Technical specifications	10
Injector table	10

3 Installation 11

Before installation	11
Installation and connection	12
Gas conversion.....	14
Future Transportation.....	15

4 Preparation 16

Tips for saving energy	16
Initial use.....	16
First cleaning of the appliance.....	16

5 How to use the hob 17

General information about cooking.....	17
Using the hobs.....	17

6 Maintenance and care 19

General information.....	19
Cleaning the hob.....	19
Cleaning the control panel	19

7 Troubleshooting 20

1 Important instructions and warnings for safety and environment

This section contains safety instructions that will help protect from risk of personal injury or property damage. Failure to follow these instructions shall void any warranty.

General safety

- This appliance can be used by children aged from 8 years and above and persons with reduced physical, sensory or mental capabilities or lack of experience and knowledge if they have been given supervision or instruction concerning use of the appliance in a safe way and understand the hazards involved.

Children shall not play with the appliance. Cleaning and user maintenance shall not be made by children without supervision.

- The appliance is not to be used by persons (including children) with reduced physical, sensory or mental capabilities, or lack of experience and knowledge, unless they have been given supervision or instruction. Children should be supervised and ensure they do not play with the appliance
- If the product is handed over to someone else for personal use or second-hand use purposes, the

user manual, product labels and other relevant documents and parts should be also given.

- Installation and repair procedures must always be performed by Authorised Service Agents. The manufacturer shall not be held responsible for damages arising from procedures carried out by unauthorised persons which may also void the warranty. Before installation, read the instructions carefully.
- Do not operate the product if it is defective or has any visible damage.
- Ensure that the product function knobs are switched off after every use.

Safety when working with gas

- Any works on gas equipment and systems may only be carried out by authorised qualified persons who are Gas Safe registered.
- Prior to the installation, ensure that the local distribution conditions (nature of the gas and gas pressure) and the adjustment of the appliance are compatible.
- This appliance is not connected to a combustion products or evacuation device. It shall be installed and connected in

accordance with current installation regulations. Particular attention shall be given to the relevant requirements regarding ventilation; See *Before installation*, page 11

- CAUTION: The use of gas cooking appliance results in the production of heat and moisture in the room in which it is installed. Ensure that the kitchen is well ventilated: keep natural ventilation holes open or install a mechanical ventilation device (mechanical extractor hood). Prolonged intensive use of the appliance may call for additional ventilation, for example increasing the level of the mechanical ventilation where present.
- Gas appliances and systems must be regularly checked for proper functioning. Regulator, hose and its clamp must be checked regularly and replaced within the periods recommended by its manufacturer or when necessary.
- Clean the gas burners regularly. The flames should be blue and burn evenly.
- This product should be used in a room which incorporates a properly adjusted and functioning Carbon Monoxide sensor. Make sure the Carbon Monoxide sensor works properly and is maintained

frequently. Carbon Monoxide sensor should be installed maximum 2 meters away from the product.

- Good combustion is required in gas appliances. In case of incomplete combustion, carbon monoxide (CO) might develop. Carbon monoxide is a colourless, odourless and very toxic gas, which has a lethal effect even in very small doses.
- Request information about gas emergency telephone numbers and safety measures in case of gas smell from you local gas provider.

What to do when you smell gas

- Do not use open flame or do not smoke. Do not operate any electrical buttons (e.g. lamp button, door bell and etc.) Do not use fixed or mobile phones. Risk of explosion and toxication!
- Open doors and windows.
- Turn off all valves on gas appliances and gas meter at the main control valve, unless it's in a confined space or cellar.
- Check all tubes and connections for tightness. If you still smell gas leave the property.
- Warn the neighbours.
- Call the fire-brigade. Use a telephone outside the house.

- Do not re-enter the property until you are told it is safe to do so.

Electrical safety

- If the product has a failure, it should not be operated unless it is repaired by an Authorised Service Agent. There is the risk of electric shock!
- Only connect the product to a grounded outlet/line with the voltage and protection as specified in the “Technical specifications”. Have the grounding installation made by a qualified electrician while using the product with or without a transformer. Our company shall not be liable for any problems arising due to the product not being earthed in accordance with the local regulations.
- Never wash the product by spreading or pouring water onto it! There is the risk of electric shock!
- Never touch the plug with wet hands! Never unplug by pulling on the cable, always pull out by holding the plug.
- The product must be disconnected during installation, maintenance, cleaning and repairing procedures.
- If the power connection cable for the product is damaged, it must be replaced by the manufacturer, its service agent or similarly

qualified persons in order to avoid a hazard.

- The appliance must be installed so that it can be completely disconnected from the mains supply. The separation must be provided by a switch built into the fixed electrical installation, according to construction regulations.
- Any work on electrical equipment and systems should only be carried out by authorised and qualified persons.
- In case of any damage, switch off the product and disconnect it from the mains. To do this, turn off the fuse at home.
- Make sure that fuse rating is compatible with the product.

Product safety

- **WARNING:** The appliance and its accessible parts become hot during use. Care should be taken to avoid touching heating elements. Children less than 8 years of age shall be kept away unless continuously supervised.
- Never use the product when your judgment or coordination is impaired by the use of alcohol and/or drugs.
- Be careful when using alcoholic drinks in your dishes. Alcohol evaporates at high temperatures and may cause fire since it can

ignite when it comes into contact with hot surfaces.

- Do not place any flammable materials close to the product as the sides may become hot during use.
- Keep all ventilation slots clear of obstructions.
- Do not use steam cleaners to clean the appliance as this may cause an electric shock.
- **WARNING:** Unattended cooking on a hob with fat or oil can be dangerous and may result in fire. NEVER try to extinguish a fire with water, but switch off the appliance and then cover flame e.g. with a lid or a fire blanket.
- **CAUTION:** The cooking process has to be supervised. A short term cooking process has to be supervised continuously.
- **WARNING:** Danger of fire: Do not store items on the cooking surfaces.

Prevention against possible fire risk!

- Ensure all electrical connections are secure and tight to prevent risk of arcing.
- Do not use damaged cables or extension cables.
- Ensure liquid or moisture is not accessible to the electrical connection point.
- To prevent gas leakage ensure that the gas connection is sound.

Intended use

- This product is designed for domestic use. Commercial use will void the guarantee.
- **CAUTION:** This appliance is for cooking purposes only. It must not be used for other purposes, for example room heating.
- The manufacturer shall not be liable for any damage caused by improper use or handling errors.

Safety for children

- **WARNING:** Accessible parts may become hot during use. Young children should be kept away.
- The packaging materials will be dangerous for children. Keep the packaging materials away from children. Please dispose of all parts of the packaging according to environmental standards.
- Electrical and/or gas products are dangerous to children. Keep children away from the product when it is operating and do not allow them to play with the product.
- Do not place any items above the appliance that children may reach for.

Disposing of the old product

Compliance with the WEEE Directive and Disposing of the Waste Product:



This product complies with EU WEEE Directive (2012/19/EU). This product bears a classification symbol for waste electrical and electronic equipment (WEEE).

This product has been manufactured with high quality parts and materials which can be reused and are suitable for recycling. Do not dispose of the waste product with normal domestic and other wastes at the end of its service life. Take it to the collection center for the recycling of electrical and electronic equipment. Please consult your local authorities to learn about these collection centers.

Compliance with RoHS Directive:

The product you have purchased complies with EU RoHS Directive (2011/65/EU). It does not contain harmful and prohibited materials specified in the Directive.

Package information

- Packaging materials of the product are manufactured from recyclable materials in accordance with our National Environment Regulations. Do not dispose of the packaging materials together with the domestic or other wastes. Take them to the packaging material collection points designated by the local authorities.

2 General information

Overview

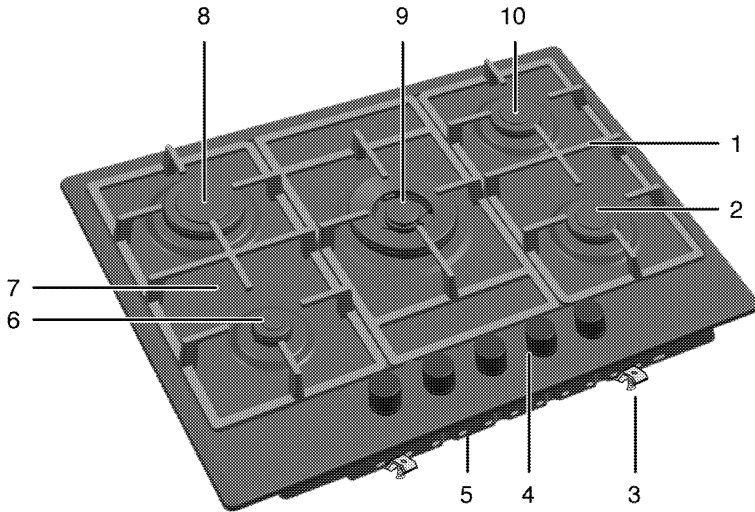

- | | | | |
|---|----------------|----|------------------|
| 1 | Pan support | 6 | Auxiliary burner |
| 2 | Normal burner | 7 | Burner plate |
| 3 | Assembly clamp | 8 | Rapid burner |
| 4 | Control panel | 9 | Wok burner |
| 5 | Base cover | 10 | Normal burner |

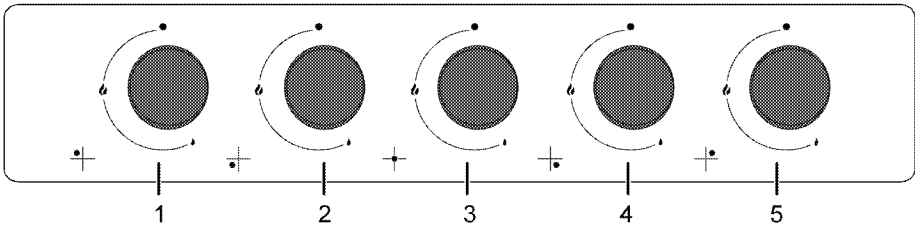

- | | | | |
|---|-----------------------------|---|---------------------------|
| 1 | Rapid burner Rear left | 4 | Normal burner Front right |
| 2 | Auxiliary burner Front left | 5 | Normal burner Rear right |
| 3 | Wok burner Middle | | |

Package contents



Accessories supplied can vary depending on the product model. Not every accessory described in the user manual may exist on your product.

1. User manual

Technical specifications

Voltage / frequency	220-240 V ~ 50 Hz
Fuse	3 A
Cable type / section	min.H05V2V2-F 3 x 0,75 mm ²
Category of gas product	II 2H3+
Gas type / pressure	NG G 20/20 mbar
Total gas consumption	12.4 kW
Converting the gas type / pressure ^S	LPG G 30/28-30 mbar
– optional	Propane 31/37 mbar
External dimensions (height / width / depth)	46 mm/750 mm/510 mm
Installation dimensions (width / depth)	560 mm/480-490 mm
Burners	
Rear left	Rapid burner
Power	2,9 kW
Front left	Auxiliary burner
Power	1 kW
Middle	Wok burner
Power	5 kW
Front right	Normal burner
Power	1,75 kW
Rear right	Normal burner
Power	1,75 kW



Technical specifications may be changed without prior notice to improve the quality of the product.



Figures in this manual are schematic and may not exactly match your product.

2. Wok pan adaptor



Used for hosting a wok pan with a round bottom.



Values stated on the product labels or in the documentation accompanying it are obtained in laboratory conditions in accordance with relevant standards. Depending on operational and environmental conditions of the product, these values may vary.

Injector table

Position hob zone	2,9 kW Rear left	1 kW Front left	5 kW Middle	1,75 kW Front right	1,75 kW Rear right
Gas type / Gas pressure					
G 20/20 mbar	115	72	171	97	97
G 30/28-30 mbar	87	50	110	66	66
G 31/ 37 mbar	87	50	110	66	66

3 Installation

Product must be installed by a qualified person in accordance with the regulations in force. The manufacturer shall not be held responsible for damages arising from procedures carried out by unauthorized persons which may also void the warranty.



Preparation of location and electrical and gas installation for the product is under customer's responsibility.



DANGER:

The product must be installed in accordance with all local gas and/or electrical regulations.



DANGER:

Prior to installation, visually check if the product has any defects on it. If so, do not have it installed.

Damaged products cause risks for your safety.

Before installation

The hob is designed for installation into commercially available work tops. A safety distance must be left between the appliance and the kitchen walls and furniture. See figure (values in mm).

- It can also be used in a free standing position. Allow a minimum distance of 750 mm above the hob surface.
- (*) If a cooker hood is to be installed above the cooker, refer to cooker hood manufacturer' instructions regarding installation height (min 650 mm)
- Remove packaging materials and transport locks.
- Surfaces, synthetic laminates and adhesives used must be heat resistant (100 °C minimum).
- The worktop must be aligned and fixed horizontally.
- Cut aperture for the hob in worktop as per installation dimensions.

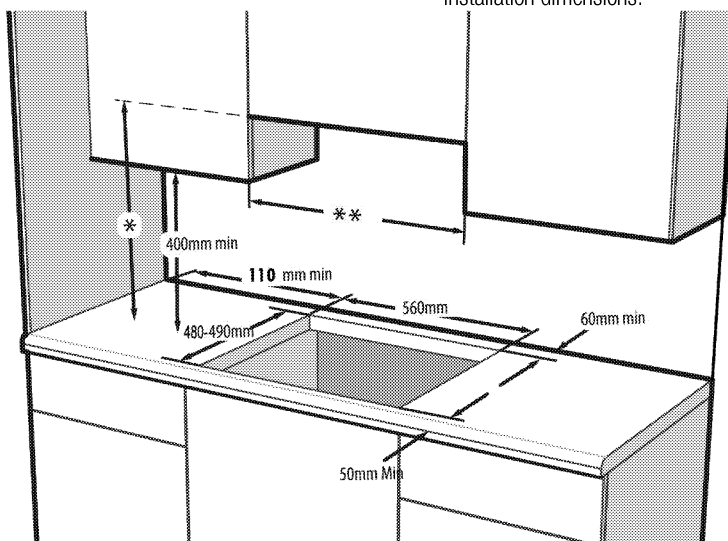

* Minimum height to extractor as recommend in extractor instruction manual

** Minimum distance between cabinetry must be equal to width of hob

Room ventilation

All rooms require an openable window, or equivalent, and some rooms will require a permanent vent as well. The air for combustion is taken from the room air and the exhaust gases are emitted directly into the room. Good ventilation is essential for safe operation of your appliance.

Rooms with doors and/or windows which open directly to the outer environment

The doors and/or windows that open directly to the outer environment must have a total ventilation opening of the dimensions specified in the table below which is based on the total gas power of the appliance (total gas power consumption of the appliance is shown in the technical specification table of this user manual). If the doors and/or windows do not have a total ventilation opening corresponding to the total gas consumption of the appliance as specified in the table below, then there must definitely be an additional fixed

ventilation opening in the room to ensure that the total minimum ventilation requirements for the total gas consumption of the appliance is achieved. The fixed ventilation opening can include openings for existing airbricks, extraction hood ducting opening dimension etc.

Total gas consumption (kW)	min. Ventilation opening (cm ²)
0-2	100
2-3	120
3-4	175
4-6	300
6-8	400
8-10	500
10-11.5	600
11.5-13	700
13-15.5	800
15.5-17	900
17-19	1000
19-24	1250

Rooms that do not have openable doors and/or windows that open directly to the outer environment

If the room where the appliance is installed does not have a door and/or a window that opens directly to the outer environment, other products shall be sought that definitely provide a fixed nonadjustable and non-closable ventilation opening which meets the total minimum ventilation opening requirements for the total gas consumption of the appliance as indicated in the above table. Also the appropriate building regulations advise should be followed.

Where a room or internal space contains more than one gas appliance, additional ventilation area shall be provided on top of the requirement given in the table above. Size of additional ventilation area shall be appropriate to regulations of other gas appliances. There should also be a minimum clearance of 10mm on the bottom edge of the door that opens to the inner environment in the room where the appliance is installed. You must ensure that items such as carpets and other floorcoverings etc., do not affect the clearance when the door is closed.

The cooker may be located in a kitchen, kitchen/diner or a bed-sitting room, but not in a room containing a bath or a shower. The cooker must not be installed in a bed-sitting room of less than 20m³.

Do not install this appliance in a room below ground level unless it is open to ground level on at least one side.

Installation and connection

- The product must be installed in accordance with all local gas and electrical regulations.

Electrical connection

Connect the product to a grounded outlet/line protected by a miniature circuit breaker of suitable capacity as stated in the "Technical specifications" table. Have the grounding installation made by a qualified electrician while using the product with or without a transformer. Our company shall not be liable for any damages that will arise due to using the product without a grounding installation in accordance with the local regulations.



DANGER:

The product must be connected to the mains supply only by an authorised and qualified person. The product's warranty period starts only after correct installation. Manufacturer shall not be held responsible for damages arising from procedures carried out by unauthorised persons.



DANGER:

The power cable must not be clamped, bent or trapped or come into contact with hot parts of the product. A damaged power cable must be replaced by a qualified electrician. Otherwise, there is risk of electric shock, short circuit or fire!

- Connection must comply with national regulations.
- The mains supply data must correspond to the data specified on the type label of the product. Type label is at the rear housing of the product.
- Power cable of your product must comply with the values in "Technical specifications" table.



DANGER:

Before starting any work on the electrical installation, disconnect the product from the mains supply. There is the risk of electric shock!



Power cable plug must be within easy reach after installation (do not route it above the hob).



While performing the wiring, you must apply with the national/local electrical regulations and must use the appropriate socket outlet/line and plug for oven. In case of the product's power limits are out of current carrying capability of plug and socket outlet/line, the product must be connected through fixed electrical installation directly without using plug and socket outlet/line.

Plug the power cable into the socket.

Gas connection



DANGER:

Product can be connected to gas supply system only by an authorised and qualified person or technician with licence. Risk of explosion or toxication due to unprofessional repairs! Manufacturer shall not be held responsible for damages arising from procedures carried out by unauthorised or unlicensed persons.



DANGER:

Before starting any work on the gas installation, disconnect the gas supply. There is the risk of explosion!

- Gas adjustment conditions and values are stated on labels (or on type label).



Your product is equipped for natural gas (NG).

- Natural gas installation must be prepared before installing the product.
- There must be a pipe (Piping advised to be bought from a licensed installer), must comply with local gas standard, at the outlet of the installation for the natural gas connection of your product and the tip of this pipe must be closed with a blind plug. Service Representative will remove the blind plug during connection and connect your product by means of a straight connection device (coupling).
- Make sure that the natural gas valve is readily accessible.
- If you need to use your product later with a different type of gas, you must consult the Authorised Service Agent for the related conversion procedure.

Installing the product

- Remove burners, burner caps and grills on the hob from the product.
- Turning the hob upside down, place it on a flat surface.

- In order to avoid the foreign substances and liquids penetrate between the hob and the counter, please apply the putty supplied in the package on the contours of the lower housing of the hob but make sure that the putty does not overlap.
- Fill the corners by forming bends at the corners as illustrated in the figure. Form as much bend as required to fill the gap in the corners.

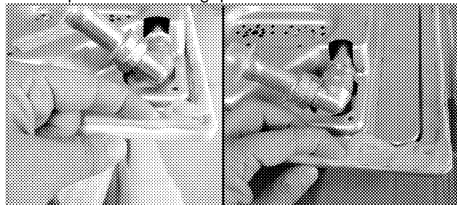

Make sure that the skirting sections on the lower housing of the hob are filled with putty.

- Place the hob on the counter and align it.
- Using the installation clamps secure the hob by fitting through the holes on the lower casing.

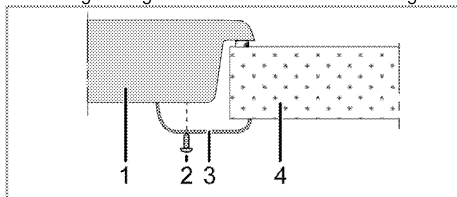

- Hob
- Screw
- Installation clamp
- Counter



When installing the hob onto a cabinet, a shelf must be installed in order to separate the cabinet from the hob as illustrated in the above figure. This is not required when installing onto a built-under oven.

For example, if it is possible to touch the bottom of the product since it is installed onto a drawer, this section must be covered with a wooden plate.

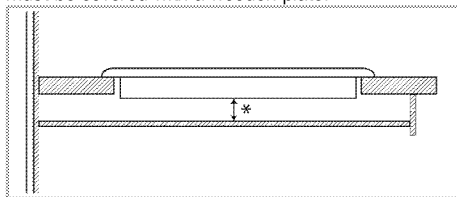

* min. 15 mm

Rear view (connection holes)



Location of the connection holes shown in the below figure are schematic, may vary depending on the product model. Fix them according to connection holes on your product.

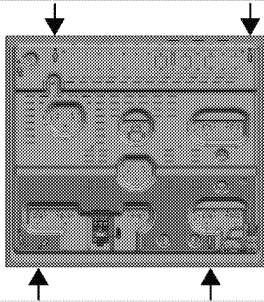

Place the burner plates, burner plate caps and grills back to their seating after installation.



DANGER:

Making connections to different holes is not a good practice in terms of safety since it can damage the gas and electrical system.



DANGER:

There are gas and electrical components contained within this hob, therefore when fitting the mounting springs/clamps only attach the supplied fixings to the connection holes shown in this manual. Failure to observe this advice may lead to life and property safety

Final check

1. Open gas supply.
2. Check gas installations for secure fitting and tightness.
3. Ignite burners and check appearance of the flame.



Flame must be blue and have a regular shape. If the flame is yellowish, check if the burner cap is seated securely or clean the burner.

Gas conversion



DANGER:

Before starting any work on the gas installation, disconnect the gas supply. There is the risk of explosion!

In order to change your appliance's gas type, change all injectors and make flame adjustment for all valves at reduced flow rate position.

Exchange of injector for the burners

1. Take off burner cap and burner body.
2. Unscrew injectors by turning the counter-clockwise.

3. Fit new injectors.
4. Check all connections for secure fitting and tightness.



New injectors have their position marked on their packing or injector table on *Injector table, page 10* can be referred to.



((Varies depending on the product model.))

On some hob burners, the injector is covered with a metal piece. This metal cover must be removed for injector replacement.

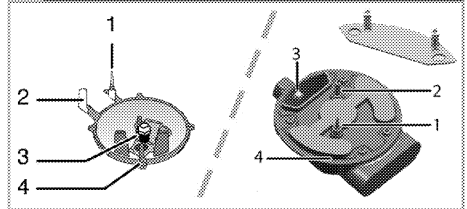

- 1 Flame failure device (model dependant)
- 2 Spark plug
- 3 Injector
- 4 Burner



Unless there is an abnormal condition, do not attempt to remove the gas burner taps. You must call an Authorised service agent or technician with licence if it is necessary to change the taps.

Reduced gas flow rate setting for hob taps

1. Ignite the burner that is to be adjusted and turn the knob to the reduced position.
2. Remove the knob from the gas tap.
3. Use an appropriately sized screwdriver to adjust the flow rate adjustment screw.

For LPG (Butane - Propane) turn the screw clockwise. For the natural gas, you should turn the screw **counter-clockwise** once.

» The normal length of a straight flame in the reduced position should be 6-7 mm.

4. If the flame is higher than the desired position, turn the screw clockwise. If it is smaller turn anticlockwise.
5. For the last control, bring the burner both to high-flame and reduced positions and check whether the flame is on or off.

Depending on the type of gas tap used in your appliance the adjustment screw position may vary.

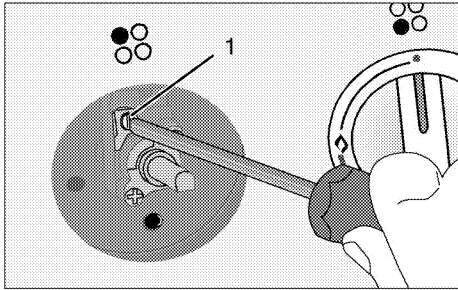

1 Flow rate adjustment screw

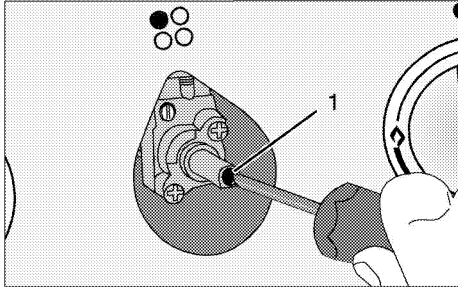

1 Flow rate adjustment screw



If the gas type of the unit is changed, then the rating plate that shows the gas type of the unit must also be changed.

Future Transportation

- Keep the product's original carton and transport the product in it. Follow the instructions on the carton. If you do not have the original carton, pack the product in bubble wrap or thick cardboard and tape it securely.
- Secure the caps and pan supports with adhesive tape.



Check the general appearance of your product for any damages that might have occurred during transportation.

4 Preparation

Tips for saving energy

The following information will help you to use your appliance in an ecological way, and to save energy:

- Defrost frozen dishes before cooking them.
- Use pots/pans with cover for cooking. If there is no cover, energy consumption may increase 4 times.
- Select the burner which is suitable for the bottom size of the pot to be used. Always select the correct pot size for your dishes. Larger pots require more energy.

Initial use

First cleaning of the appliance



The surface might get damaged by some detergents or cleaning materials.

Do not use aggressive detergents, cleaning powders/creams or any sharp objects during cleaning.

Do not use harsh abrasive cleaners or sharp metal scrapers to clean the oven door glass since they can scratch the surface, which may result in shattering of the glass.

1. Remove all packaging materials.
2. Wipe the surfaces of the appliance with a damp cloth or sponge and dry with a cloth.

5 How to use the hob

General information about cooking



Never fill the pan with oil more than one third of it. Do not leave the hob unattended when heating oil. Overheated oils bring risk of fire. **Never attempt to extinguish a possible fire with water!** When oil catches fire, cover it with a fire blanket or damp cloth. Turn off the hob if it is safe to do so and call the fire department.

- Before frying foods, always dry them well and gently place into the hot oil. Ensure complete thawing of frozen foods before frying.
- Do not cover the vessel you use when heating oil.
- Place the pans and saucepans in a manner so that their handles are not over the hob to prevent heating of the handles. Do not place unbalanced and easily tilting vessels on the hob.
- Do not place empty vessels and saucepans on cooking zones that are switched on. They might get damaged.
- Operating a cooking zone without a vessel or saucepan on it will cause damage to the product. Turn off the cooking zones after the cooking is complete.
- As the surface of the product can be hot, do not put plastic and aluminum vessels on it. Such vessels should not be used to keep foods either.
- Use flat bottomed saucepans or vessels only.
- Put appropriate amount of food in saucepans and pans. Thus, you will not have to make any unnecessary cleaning by preventing the dishes from overflowing.
Do not put covers of saucepans or pans on cooking zones.
Place the saucepans in a manner so that they are centered on the cooking zone. When you want to move the saucepan onto another cooking zone, lift and place it onto the cooking zone you want instead of sliding it.

Gas cooking

- Size of the vessel and the flame must match each other. Adjust the gas flames so that they will not extend the bottom of the vessel and center the vessel on saucepan carrier.

Using the hobs

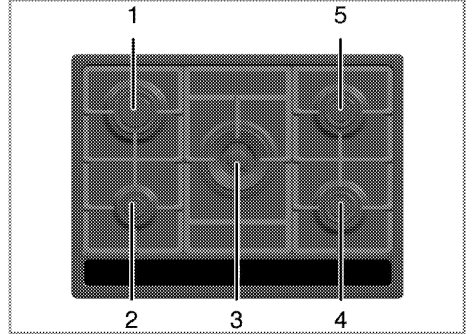

- 1 Rapid burner 18-22 cm
- 2 Auxiliary burner 12-18 cm
- 3 Wok burner 22-30cm
- 4 Normal burner 14-20cm
- 5 Normal burner 14-20 cm is list of advised diameter of pots to be used on related burners.



WARNING

Do not use cooking pans beyond the dimension limits given above. Using larger pans causes risk of carbon monoxide poisoning, overheating of adjacent surfaces and control knobs. Using smaller pans causes your risk of being burned by the flame.

Large flame symbol indicates the highest cooking power and small flame symbol indicates the lowest cooking power. In turned off position (top), gas is not supplied to the burners.

Igniting the gas burners

1. Keep burner knob pressed.
2. Turn it counter clockwise to large flame symbol.
» Gas is ignited with the spark created.
3. Adjust it to the desired cooking power.

Turning off the gas burners

Turn the keep warm zone knob to off (upper) position.

Gas shut off safety system (in models with thermic component)

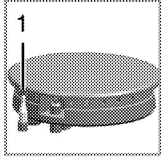

1. Gas shut off safety

As a counter measure against blow out due to fluid overflows at burners, safety mechanism trips and shuts off the gas.

- Push the knob inwards and turn it counter clockwise to ignite.
- After the gas ignites, keep the knob pressed for 3-5 seconds more to engage the safety system.
- If the gas does not ignite after you press and release the knob, repeat the same procedure by keeping the knob pressed for 15 seconds.



DANGER:

Release the button if the burner is not ignited within 15 seconds.

Wait at least 1 minute before trying again. There is the risk of gas accumulation and explosion!

Wok burner

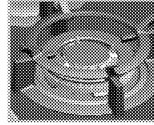

Wok burners help you to cook faster. Wok, which is particularly used in Asian kitchen is a kind of deep and flat fry-pan made of sheet metal, which is used to cook minced vegetable and meat at strong flame in a short time.

Since meals are cooked at strong flame and in a very short time in such fry-pans that conduct the heat rapidly and evenly, the nutrition value of the food is preserved and vegetables remain crispy. You can use wok burner for regular saucepans as well. If you want to use regular saucepan on wok burner, you must take out the wok fry-pan carrier from the hob.

6 Maintenance and care

General information

Service life of the product will extend and the possibility of problems will decrease if the product is cleaned at regular intervals.



DANGER:

Disconnect the product from mains supply before starting maintenance and cleaning works.

There is the risk of electric shock!



DANGER:

Allow the product to cool down before you clean it.

Hot surfaces may cause burns!

- Clean the product thoroughly after each use. In this way it will be possible to remove cooking residues more easily, thus avoiding these from burning the next time the appliance is used.
- No special cleaning agents are required for cleaning the product. Use warm water with washing liquid, a soft cloth or sponge to clean the product and wipe it with a dry cloth.
- Always ensure any excess liquid is thoroughly wiped off after cleaning and any spillage is immediately wiped dry.
- Do not use cleaning agents that contain acid or chloride to clean the stainless or inox surfaces and the handle. Use a soft cloth with a liquid detergent (not abrasive) to wipe those parts clean, paying attention to sweep in one direction.



The surface might get damaged by some detergents or cleaning materials.

Do not use aggressive detergents, cleaning powders/creams or any sharp objects during cleaning.

Do not use harsh abrasive cleaners or sharp metal scrapers to clean the oven door glass since they can scratch the surface, which may result in shattering of the glass.



Do not use steam cleaners to clean the appliance as this may cause an electric shock.

Cleaning the hob

Gas hobs

1. Remove and clean the saucepan carriers and burner caps.
2. Clean the hob.
3. Install the burner caps and make sure that they are seated correctly.
4. When installing the upper grills, pay attention to place the saucepan carriers so that the burners are centered.

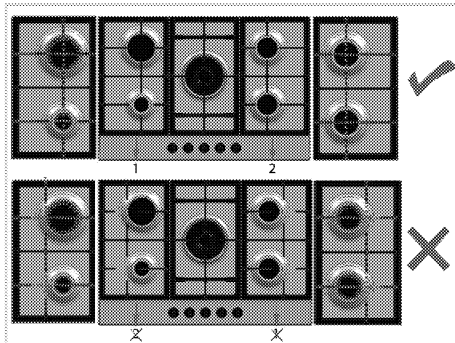

Cleaning the control panel

Clean the control panel and knobs with a damp cloth and wipe them dry.



If your product is equipped with buttons/knobs do not remove the control buttons/knobs to clean the control panel.

Control panel may get damaged!

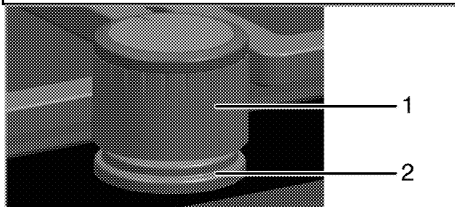

- 1 Knob
- 2 Sealing element



Do not remove the sealing elements under the knobs for cleaning.

7 Troubleshooting

Product emits metal noises while heating and cooling.

- When the metal parts are heated, they may expand and cause noise. >>> *This is not a fault.*

There is no ignition spark.

- No current. >>> *Check fuses in the fuse box.*

There is no gas.

- Main gas valve is closed. >>> *Open gas valve.*
- Gas pipe is bent. >>> *Install gas pipe properly.*

Burners are not burning properly or at all.

- Burners are dirty. >>> *Clean burner components.*
- Burners are wet. >>> *Dry the burner components.*
- Burner cap is not mounted safely. >>> *Mount the burner cap properly.*
- Gas valve is closed. >>> *Open gas valve.*
- Gas cylinder is empty (when using LPG). >>> *Replace gas cylinder.*



Consult the Authorised Service Agent or technician with licence or the dealer where you have purchased the product if you can not remedy the trouble although you have implemented the instructions in this section. Never attempt to repair a defective product yourself.



Piano cottura incassato

Manuale utente

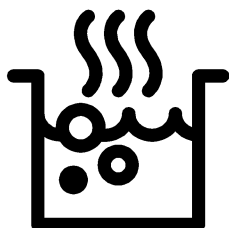

IT

Leggere questo manuale utente come prima cosa!

Gentile cliente,

Grazie per aver scelto un apparecchio Beko. Vi auguriamo di ottenere i migliori risultati da questo apparecchio, realizzato con tecnologia di alta qualità e di avanguardia. Pertanto, di leggere questo manuale utente e tutta la documentazione allegata con attenzione prima di usare l'apparecchio e di conservarli per riferimento futuro. Se l'apparecchio viene trasferito ad un'altra persona, bisogna consegnare anche il manuale. Seguire tutte le avvertenze e le informazioni del manuale utente.

Ricordare che questo manuale utente può essere applicabile anche a vari altri modelli. Le differenze tra i modelli sono identificate nel manuale.

Spiegazione dei simboli

In questo manuale utente si usano i simboli che seguono:

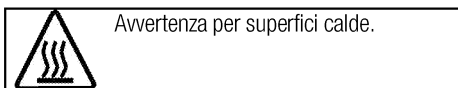
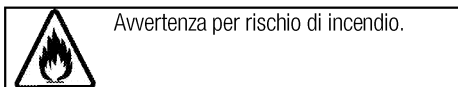
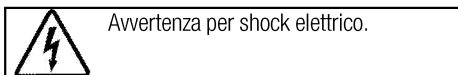
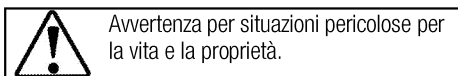

Arçelik A.Ş.
Karaağaç caddesi No:2-6
34445 Sütlüce/Istanbul/TURKEY
Made in TURKEY

1 Istruzioni importanti e avvertenze per sicurezza e ambiente 4

Sicurezza generale..... 4
 Sicurezza quando si lavora con il gas 4
 Sicurezza elettrica..... 6
 Sicurezza del prodotto..... 7
 Uso previsto 7
 Sicurezza dei bambini 8
 Smaltimento di vecchi prodotti..... 8
 Smaltimento del materiale di imballaggio..... 8

2 Informazioni generali 9

Panoramica..... 9
 Contenuto della confezione..... 10
 Specifiche tecniche..... 10
 Tabella iniettori 10

3 Installazione 11

Prima della installazione..... 11
 Installazione e collegamento..... 12
 Conversione del gas..... 14
 Smaltimento di vecchi prodotti..... 15

4 Preparazioni 16

Consigli per il risparmio energetico..... 16
 Uso iniziale 16
 Prima pulizia del prodotto 16

5 Come utilizzare il piano cottura 17

Informazioni generali sulla cottura 17
 Uso del piano cottura..... 17

6 Manutenzione e cura 19

Informazioni generali 19
 Pulizia del piano cottura..... 19
 Pulizia del pannello di controllo 19

7 Ricerca e risoluzione dei problemi 20

1 Istruzioni importanti e avvertenze per sicurezza e ambiente

Questa sezione contiene istruzioni per la sicurezza che aiutano a proteggere dal rischio di lesioni personali o danni alla proprietà. La mancata osservanza di queste istruzioni priva la garanzia di validità.

Sicurezza generale

- Questo apparecchio può essere utilizzato da bambini con età superiore agli 8 anni e da persone con capacità fisiche, sensoriali o mentali ridotte, o che manchino di esperienza e conoscenza, purché ricevano la supervisione e le istruzioni sull'uso dell'apparecchio in modo sicuro e comprendano i rischi coinvolti. I bambini non devono giocare con l'apparecchio. Pulizia e manutenzione da parte dell'utente non devono essere eseguite da bambini senza supervisione.
- Questo apparecchio non deve essere utilizzato da persone (compresi i bambini) con capacità fisiche, sensoriali o mentali ridotte, oppure prive di esperienza e conoscenza, a meno che non ricevano supervisione o istruzioni al riguardo. I bambini devono essere vigilati affinché non giochino con il dispositivo.

- Se il prodotto viene ceduto a qualcun altro per l'uso personale o per scopi d'uso di seconda mano, fornire anche il manuale utente, le etichette del prodotto e gli altri documenti e parti.
- Le procedure di installazione e riparazione devono essere sempre eseguite da agenti autorizzati per l'assistenza. Il produttore non sarà considerato responsabile dei danni derivanti da procedure eseguite da persone non autorizzate e potrebbe considerare non valida la garanzia. Prima dell'installazione, leggere le istruzioni con attenzione.
- Non utilizzare il prodotto se è difettoso o se presenta danni visibili.
- Controllare che le manopole delle funzioni dell'apparecchio siano disattivate dopo ogni uso.

Sicurezza quando si lavora con il gas

- Tutti gli interventi su apparecchi e sistemi a gas possono essere eseguiti solo da personale qualificato autorizzato.
- Prima dell'installazione, assicurarsi che le condizioni della distribuzione locale (tipo di gas e

pressione del gas) e le regolazioni dell'apparecchio siano compatibili.

- Questo apparecchio non è collegato ad un dispositivo di evacuazione per prodotti a combustione. Deve essere installato e collegato secondo i regolamenti correnti per l'installazione. Bisogna prestare particolare attenzione ai requisiti pertinenti relativi alla ventilazione; *Vedere Prima della installazione, pagina 11*
- **ATTENZIONE:** L'uso di cucine a gas provoca produzione di calore e umidità e prodotti di combustione nell'ambiente in cui sono installate. Assicurare che la cucina sia ben ventilata soprattutto quando l'apparecchio è in uso: mantenere le naturali aperture di ventilazione aperte o installare un dispositivo meccanico di ventilazione (cappa meccanica). L'uso intenso prolungato dell'apparecchio può richiedere una ventilazione aggiuntiva, per esempio aumentare il livello di ventilazione meccanica dove è presente.
- Gli apparecchi e i sistemi a gas devono essere controllati regolarmente per un funzionamento corretto. Regolatore, flessibile e relativo morsetto devono essere controllati regolarmente e sostituiti secondo i periodi consigliati dai produttori o quando necessario.
- Pulire regolarmente i bruciatori a gas. Le fiamme devono essere blu e bruciare in modo uniforme.
- Questo prodotto dovrebbe essere usato in un ambiente che include un rilevatore di monossido di carbonio regolato e funzionante. Assicurati che il rilevatore di monossido di carbonio funzioni adeguatamente e che la sua manutenzione sia effettuata frequentemente. Il rilevatore di monossido di carbonio deve essere installato a 2 metri al massimo dal prodotto.
- Una buona combustione è necessaria negli apparecchi a gas. In caso di combustione non completa, può svilupparsi monossido di carbonio (CO). Il monossido di carbonio non ha colore, odore ed è un gas molto tossico che ha effetti letali anche a piccole dosi.
- Richiedere informazioni sui numeri di telefono di emergenza per il gas e sulle misure di sicurezza in caso di odore di gas al proprio fornitore locale di gas.

Cosa fare quando si sente odore di gas

- Non usare fiamme libere o non fumare. Non azionare i tasti elettrici (per es. luci, campanello di ingresso, ecc.). Non usare un telefono o un cellulare. Rischio di esplosione e intossicazione!
- Aprire porte e finestre.
- Chiudere tutte le valvole sugli apparecchi e sui contatori del gas.
- Controllare tutti i tubi e i collegamenti per verificarne la tenuta. Se si sente ancora odore di gas, lasciare l'appartamento.
- Avvisare i vicini.
- Chiamare i pompieri. Usare un telefono fuori dalla casa.
- Non entrare di nuovo finché non si riceve comunicazione sulla sicurezza.

Sicurezza elettrica

- In caso di guasti all'apparecchio, non utilizzarlo a meno che non venga riparato da un agente autorizzato per l'assistenza. C'è il rischio di shock elettrico!
- Collegare l'apparecchio solo ad una presa messa a terra/linea con tensione e protezione secondo quanto specificato in "Specifiche tecniche". Far eseguire la messa a terra da un elettricista qualificato quando si usa il prodotto con o senza un trasformatore. La nostra azienda

non sarà responsabile di problemi derivanti dall'uso dell'apparecchio senza messa a terra conforme ai regolamenti locali.

- Non lavare mai l'apparecchio spargendo o versando acqua su di esso! C'è il rischio di shock elettrico!
- Non toccare mai la spina con le mani bagnate! Non scollegare mai tirando dal cavo, tirare sempre dalla presa.
- L'apparecchio deve essere scollegato durante le procedure di installazione, manutenzione, pulizia e riparazione.
- Se il cavo di alimentazione dell'apparecchio è danneggiato, deve essere sostituito dal produttore, da un agente per l'assistenza o da persona similmente qualificata, per evitare rischi.
- L'apparecchio deve essere installato in modo che possa essere completamente scollegato dalla rete. La separazione deve essere garantita da una presa di rete o da un interruttore integrato nell'installazione elettrica fissa, secondo i regolamenti di costruzione.
- Tutti gli interventi su apparecchi e sistemi elettrici possono essere eseguiti solo da personale qualificato e autorizzato.

- In caso di danni, spegnere il prodotto e scollegarlo dalla rete. Per farlo, disattivare il fusibile domestico.
- Assicurarsi che la corrente del fusibile sia compatibile con il prodotto.

Sicurezza del prodotto

- **AVVERTENZA:** Questo apparecchio e le parti accessibili diventano caldi durante l'uso. Bisogna prestare attenzione a evitare di toccare gli elementi che si riscaldano. I bambini di età inferiore agli 8 anni devono essere tenuti lontani a meno che non ricevano continua supervisione.
- Non usare mai il prodotto quando giudizio e coordinazione sono danneggiati dall'uso di alcool e/o droghe.
- Prestare attenzione quando si usano bevande alcoliche nei piatti. L'alcool evapora ad alte temperature e può provocare incendi poiché prende fuoco a contatto con superfici calde.
- Non mettere materiali infiammabili vicini al prodotto poiché i lati possono diventare caldi durante l'uso.
- Tenere tutte le aperture di ventilazione libere da ostruzioni.
- Non usare pulitori a vapore per pulire l'apparecchio poiché ciò

potrebbe provocare uno shock elettrico.

- **AVVERTENZA:** La cottura senza supervisione su un piano cottura usando grassi o olio può essere pericolosa e provocare incendi. Non cercare MAI di estinguere il fuoco con acqua, ma spegnere l'apparecchio e poi coprire la fiamma, per es. con un coperchio o una coperta ignifuga.
- **ATTENZIONE:** Il processo di cottura necessita di supervisione. Una cottura di breve durata deve essere vigilata continuamente.
- **AVVERTENZA:** Pericolo di incendio: Non conservare oggetti sulle superfici di cottura.

Per l'affidabilità antincendio dell'apparecchio:

- Assicurarsi che la spina si adatti bene alla presa e che non provochi scintille.
- Non utilizzare cavi danneggiati, tagliati o prolunghe: utilizzare solo il cavo originale.
- Assicurarsi che non vi sia liquido o umidità sulla presa quando viene collegata all'apparecchio.
- Assicurarsi che il collegamento del gas sia installato e che non vi siano perdite di gas.

Uso previsto

- Questo prodotto è progettato per uso domestico. L'uso commerciale non è ammesso.

- **ATTENZIONE:** Questo apparecchio serve solo per cucinare. Non deve essere usato per altri scopi, per esempio riscaldare l'ambiente
- Il produttore non sarà responsabile per danni provocati da uso o gestione non corretti.

Sicurezza dei bambini

- **AVVERTENZA:** Le parti accessibili possono diventare calde durante l'uso. I bambini devono essere tenuti lontani.
- I materiali di imballaggio sono pericolosi per i bambini. Tenere i bambini lontani dai materiali di imballaggio. Smaltire tutte le parti dell'imballaggio secondo gli standard ambientali.
- Gli apparecchi elettrici e/o a gas sono pericolosi per i bambini. Tenere i bambini lontano dall'apparecchio mentre è in uso e non lasciarli giocare con lo stesso.
- Non mettere sopra all'apparecchio alcun oggetto che possa essere raggiunto dai bambini.

Smaltimento di vecchi prodotti

Conformità alla direttiva WEEE e allo smaltimento dei rifiuti:



Questo apparecchio è conforme alla Direttiva UE WEEE (2012/19/EU). Questo apparecchio riporta il simbolo di classificazione per i rifiuti delle apparecchiature elettriche ed elettroniche (WEEE).

Questo apparecchio è stato realizzato con parti e materiali di alta qualità che possono essere riutilizzati e sono adatti ad essere riciclati. Non smaltire i rifiuti dell'apparecchio con i normali rifiuti domestici e gli altri rifiuti alla fine della vita di servizio. Portarlo al centro di raccolta per il riciclaggio di apparecchiature elettriche ed elettroniche. Consultare le autorità locali per conoscere la collocazione di questi centri di raccolta.

Conformità alla Direttiva RoHS:

L'apparecchio acquistato è conforme alla Direttiva UE RoHS (2011/65/EU). Non contiene materiali pericolosi o proibiti specificati nella Direttiva.

Smaltimento del materiale di imballaggio

- I materiali di imballaggio sono pericolosi per i bambini. Tenere i materiali di imballaggio in un luogo sicuro, fuori dalla portata dei bambini. I materiali di imballaggio del prodotto sono realizzati con materiali riciclabili. Smaltirli in modo corretto e dividerli secondo le istruzioni per i rifiuti riciclabili. Non smaltirli con i normali rifiuti domestici.

2 Informazioni generali

Panoramica

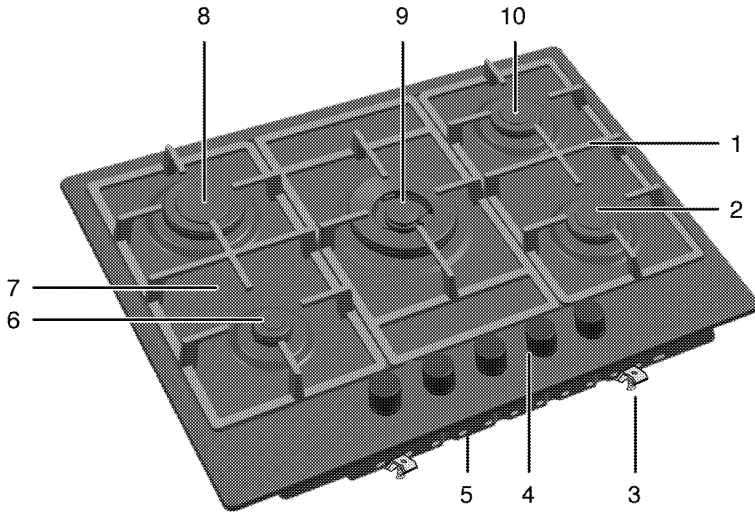

- | | | | |
|---|---------------------------|----|-----------------------|
| 1 | Supporto pentola | 6 | Bruciatore ausiliario |
| 2 | Bruciatore normale | 7 | Piastra bruciatore |
| 3 | Morsetto per il montaggio | 8 | Bruciatore rapido |
| 4 | Pannello di controllo | 9 | Bruciatore wok |
| 5 | Coperchio base | 10 | Bruciatore normale |

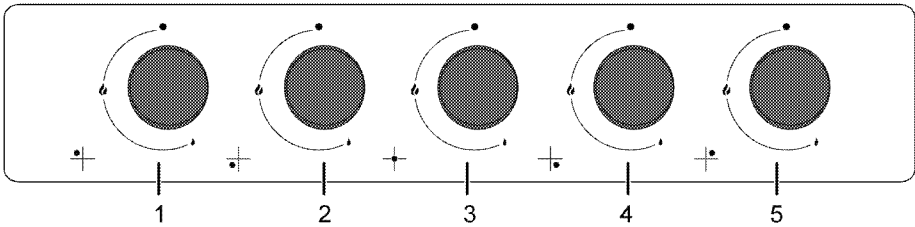

- | | | | |
|---|------------------------------------------|---|--------------------------------------|
| 1 | Bruciatore rapido Sinistra posteriore | 4 | Bruciatore normale Destra anteriore |
| 2 | Bruciatore ausiliario Sinistra anteriore | 5 | Bruciatore normale Destra posteriore |
| 3 | Bruciatore wok Centrale | | |

Contenuto della confezione



Gli accessori in dotazione possono variare a seconda del modello del prodotto. Non tutti gli accessori descritti nel manuale utente potrebbero esistere con il prodotto acquistato.

1. Manuale utente

2. Adattatore wok



Usato come alloggiamento del wok con fondo rotondo.

Specifiche tecniche

Tensione/frequenza	220-240 V ~ 50 Hz
Fusibile	3 A
Tipo/sezione cavo	min.H05V2V2-F 3 x 0,75 mm ²
Categoria di prodotto a gas	II 2H3+
Tipo di gas/pressione	NG G 20/20 mbar
Consumo totale gas	12.4 kW
Conversione del tipo di gas/pressione ^S	LPG G 30/28-30 mbar
– opzionale	Propano 31/37 mbar
Dimensioni esterne (altezza/larghezza/profondità)	46 mm/750 mm/510 mm
Dimensioni installazione (larghezza/profondità)	560 mm/480-490 mm
Brucciatori	
Sinistra posteriore	Brucciatore rapido
Energia	2,9 kW
Sinistra anteriore	Brucciatore ausiliario
Energia	1 kW
Centrale	Brucciatore wok
Energia	5 kW
Destra anteriore	Brucciatore normale
Energia	1,75 kW
Destra posteriore	Brucciatore normale
Energia	1,75 kW



Le specifiche tecniche potrebbero essere modificate senza preavviso per migliorare la qualità del prodotto.



Le figure in questo manuale sono schematiche e potrebbero non corrispondere esattamente al prodotto.



I valori dichiarati sulle etichette del prodotto o nella documentazione che lo accompagna si ottengono in condizioni di laboratorio secondo gli standard relativi. A seconda delle condizioni di funzionamento e ambientali del prodotto, questi valori potrebbero variare.

Tabella iniettori

Posizione del piano cottura	2,9 kW Sinistra posteriore	1 kW Sinistra anteriore	5 kW Centrale	1,75 kW Destra anteriore	1,75 kW Destra posteriore
Tipo di gas/pressione del gas					
G 20/20 mbar	115	72	171	97	97
G 30/28-30 mbar	87	50	110	66	66
G 31/ 37 mbar	87	50	110	66	66

3 Installazione

Il prodotto deve essere installato da una persona qualificata secondo i regolamenti in vigore. Altrimenti la garanzia non sarà valida. Il produttore non sarà considerato responsabile dei danni derivanti da procedure eseguite da persone non autorizzate e potrebbe considerare non valida la garanzia.



La preparazione della posizione e l'installazione elettrica e del gas per il prodotto è responsabilità del cliente.



PERICOLO:

Il prodotto deve essere installato secondo i regolamenti locali per il gas e/o elettrici.



PERICOLO:

Prima dell'installazione, controllare visivamente se il prodotto presenta difetti. Se è così, non installarlo. Prodotti danneggiati provocano rischi per la sicurezza.

Prima della installazione

Il piano cottura è progettato per essere installato in piani da lavoro in commercio. Bisogna porre un dispositivo di sicurezza tra l'apparecchio e le pareti e i mobili della cucina. Vedere la figura (valori in mm).

- Si può usare anche in posizione free standing. Consentire una distanza minima di 750 mm sulla superficie del piano cottura.
- (*) Se la cappa deve essere installata sopra al piano cottura, vedere le istruzioni del produttore della cappa sull'altezza dell'installazione (min 650 mm).
- Rimuovere i materiali di imballaggio e i blocchi per il trasporto.
- Superfici, laminati sintetici e adesivi usati devono essere resistenti al calore (100 °C minimo).
- Il piano da lavoro deve essere allineato e fissato in modo orizzontale.
- Tagliare l'apertura per il piano cottura nel piano da lavoro secondo le dimensioni della installazione.

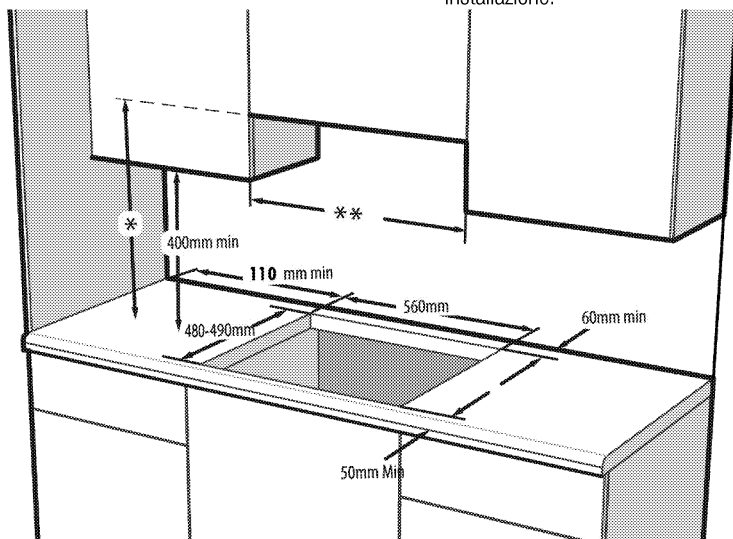

* L'altezza minima per l'estrattore è quella consigliata nel relativo manuale di istruzioni.

** La distanza minima tra i mobili deve essere uguale all'ampiezza del piano cottura.

Ventilazione ambiente

Tutti gli ambienti richiedono una finestra apribile o equivalente, e alcune stanze richiedono anche un'apertura fissa. L'aria per la combustione viene presa dall'aria dell'ambiente e i gas di scarico sono

emessi direttamente nell'ambiente. Una buona ventilazione è essenziale per il funzionamento sicuro dell'apparecchio.

Ambienti con porte e/o finestre che si aprono direttamente verso l'ambiente esterno

Le porte e/o le finestre che si aprono direttamente verso l'ambiente esterno devono avere una apertura di ventilazione totale delle dimensioni specificate nella tabella che segue, che si basa sulla potenza totale del

gas dell'apparecchio (il consumo totale di gas dell'apparecchio è mostrato nella tabella con le specifiche tecniche di questo manuale utente). Se le porte e/o le finestre non hanno un'apertura per la ventilazione totale corrispondente al consumo totale di gas dell'apparecchio specificata nella tabella che segue, deve esserci obbligatoriamente una apertura fissa aggiuntiva per la ventilazione dell'ambiente in modo da assicurare che i requisiti di ventilazione minima totale per il consumo di gas totale siano rispettati. L'apertura fissa per la ventilazione può includere aperture per mattoni forati esistenti, dimensione del condotto della cappa, ecc.

Consumo totale gas (kW)	Apertura min. di ventilazione (cm ²)
0-2	100
2-3	120
3-4	175
4-6	300
6-8	400
8-10	500
10-11,5	600
11,5-13	700
13-15,5	800
15,5-17	900
17-19	1000
19-24	1250

Ambienti che non hanno porte e/o finestre che si aprono direttamente verso l'ambiente esterno

Se l'ambiente in cui l'apparecchio è installato non ha una porta e/o una finestra che si apre direttamente verso l'ambiente esterno, bisogna cercare altri prodotti che garantiscano con certezza una apertura fissa per la ventilazione che non possa essere regolata né chiusa, conforme ai requisiti minimi per la ventilazione totale per il consumo totale di gas dell'apparecchio, secondo quanto indicato nella tabella sopra. Bisogna seguire anche i requisiti previsti dalle norme appropriate per l'edilizia.

Se una stanza o uno spazio interno contiene più di un apparecchio a gas, un'area aggiuntiva per la ventilazione deve essere garantita come requisito fondamentale della tabella suddetta. La grandezza dell'area aggiuntiva per la ventilazione deve essere appropriata alle norme relative agli altri apparecchi a gas.

Ci deve anche essere una distanza minima di 10 mm dal bordo inferiore della porta che si apre sull'ambiente interno della stanza in cui viene installato

l'apparecchio. Bisogna assicurare che oggetti, come tappeti e altre coperture per il pavimento, non intacchino la distanza quando la porta è chiusa.

Il piano cottura può essere posizionato in cucina, in cucina/sala da pranzo o in una camera da letto ma non in un ambiente che contenga una vasca o una doccia. Il piano cottura non deve essere installato in una camera da letto di meno di 20 m³.

Non installare questo apparecchio in un ambiente sottoterra a meno che non sia aperto all'aria da almeno un lato.

Installazione e collegamento

- L'unità può essere installata e collegata solo secondo le norme legali sulla installazione.

Collegamento elettrico

Collegare il prodotto ad una presa messa a terra/linea protetta da un mini interruttore di circuito della capacità adatta, dichiarata nella tabella "Specifiche tecniche". Far eseguire la messa a terra da un elettricista qualificato quando si usa il prodotto con o senza un trasformatore. La nostra azienda non sarà responsabile di danni derivanti dall'uso del prodotto senza una installazione di messa a terra conforme ai regolamenti locali.



PERICOLO:

L'apparecchio deve essere collegato alla rete elettrica solo da una persona autorizzata e qualificata. Il periodo di garanzia dell'apparecchio comincia solo dopo la corretta installazione.

Il produttore non sarà considerato responsabile dei danni derivanti da procedure eseguite da persone non autorizzate.



PERICOLO:

Il cavo di alimentazione non deve essere schiacciato, piegato o bloccato né deve venire in contatto con le parti calde dell'apparecchio. Un cavo di alimentazione danneggiato deve essere sostituito da un elettricista qualificato. Altrimenti c'è rischio di shock elettrico, cortocircuito o incendio!

- Il collegamento deve essere conforme ai regolamenti nazionali.
- I dati sull'alimentazione di rete devono corrispondere ai dati specificati sull'etichetta con il tipo dell'unità. L'etichetta con il tipo è sull'alloggiamento posteriore dell'unità.
- Il cavo di alimentazione dell'unità deve essere conforme ai valori della tabella "Specifiche tecniche".

PERICOLO:
Prima di cominciare un lavoro sull'installazione elettrica, scollegare il prodotto dall'alimentazione di rete.
C'è il rischio di shock elettrico!

i Il cavo di alimentazione deve essere facilmente raggiungibile dopo l'installazione (non farlo correre sopra al piano cottura).

i Mentre si esegue il cablaggio, bisogna applicare le normative nazionali/locali ed utilizzare la linea/uscita per la presa e la spina appropriate per il forno. Se i limiti di alimentazione dell'apparecchio sono al di fuori della capacità di spina e uscita/linea della presa, l'apparecchio deve essere collegato direttamente attraverso una installazione elettrica fissa senza utilizzare spina e uscita/linea della presa.

Inserire il cavo di alimentazione nella presa.

Collegamento del gas

PERICOLO:
L'apparecchio può essere collegato al sistema di alimentazione del gas solo da una persona autorizzata e qualificata.
Rischio di esplosioni o intossicazione a causa di riparazioni non professionali!
Il produttore non sarà considerato responsabile dei danni derivanti da procedure eseguite da persone non autorizzate.

PERICOLO:
Prima di avviare un lavoro sulla installazione del gas, scollegare l'alimentazione del gas.
C'è il rischio di esplosione!

- Condizioni di regolazione e valori del gas sono presenti sulle etichette (o sull'etichetta tipo ioni).

i L'apparecchio è impostato per gas naturale (GN).

- L'installazione con gas naturale deve essere predisposta prima di installare l'unità.
- Ci deve essere un tubo flessibile all'uscita dell'installazione per il collegamento del gas naturale dell'unità e la punta di questo tubo deve essere chiusa con un tappo. Il rappresentante dell'assistenza rimuove il tappo durante il collegamento e collega l'unità mediante un dispositivo di collegamento diretto (accoppiamento).
- Assicurarsi che la valvola di gas naturale sia subito accessibile.

- Se è necessario usare in seguito l'apparecchio con un tipo diverso di gas, bisogna consultare l'agente autorizzato per l'assistenza per la relativa procedura di conversione.

Installazione dell'unità

1. Rimuovere bruciatori, coperture dei bruciatori e grill del piano cottura dall'apparecchio.
2. Ruotando il piano cottura a testa in giù, metterlo su una superficie piatta.
3. Per evitare che sostanze estranee e liquidi entrino tra il piano cottura e il ripiano, applicare il mastice in dotazione nella confezione sul contorno dell'alloggiamento inferiore del piano cottura ma assicurarsi che il mastice non si sovrapponga.
4. Riempire gli angoli formando pieghe agli angoli stessi, come illustrato nella figura. Formare la piegatura secondo necessità per riempire il vuoto negli angoli.

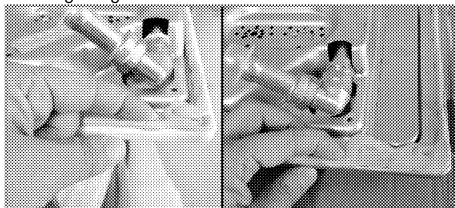

i Assicurarsi che le sezioni separate dell'alloggiamento inferiore del piano cottura siano riempite di mastice.

5. Mettere il piano cottura sul ripiano e allinearli.
6. Usando i morsetti per l'installazione assicurare il piano cottura montandoli attraverso i fori dell'alloggiamento inferiore.

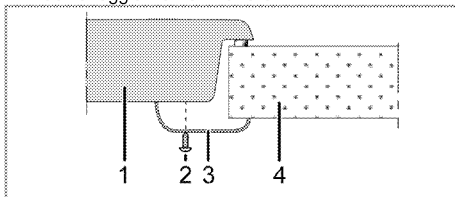

- 1 Piano cottura
- 2 Vite
- 3 Morsetto per l'installazione
- 4 Ripiano



Quando si installa il piano cottura su un alloggiamento, bisogna installare una mensola per separare l'alloggiamento dal piano cottura, come illustrato nella figura sopra. Questo non è necessario quando si installa su un forno incassato.

Per esempio, se è possibile toccare il fondo dell'unità che è installata su un cassetto, questa sezione deve essere coperta con una piastra in legno.

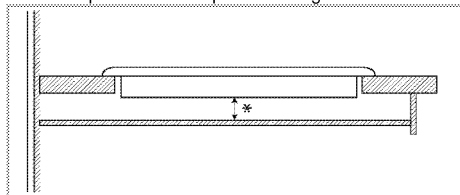

* min. 15 mm

Vista posteriore (fori di collegamento)



La posizione dei fori di collegamento mostrata nella figura sotto è schematica, potrebbe variare in base al modello di prodotto. Fissare in base ai fori di collegamento sul prodotto.

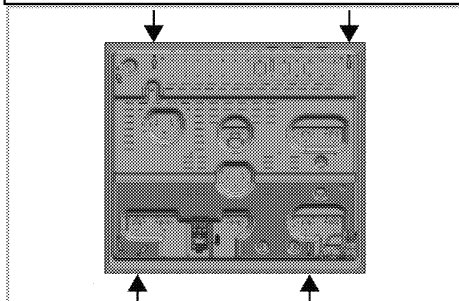

Mettere le piastre dei bruciatori, le coperture relative e i grilli nella loro sede dopo l'installazione.



PERICOLO:

Eseguire i collegamenti a fori diversi non è una buona pratica in termini di sicurezza poiché si può danneggiare il sistema a gas ed elettrico.



PERICOLO:

Il piano cottura contiene componenti che funzionano con gas ed elettricità. Per questo motivo il piano cottura deve essere fissato al piano di lavoro solo mediante i fori di fissaggio, utilizzando solo gli elementi di montaggio e le viti in dotazione e come indicato nel manuale. Altrimenti si presenta un pericolo per la sicurezza di vita e beni.

Controllo finale

1. Aprire la fornitura del gas.
2. Controllare le installazioni del gas per montaggio e tenuta sicuri.
3. Accendere i bruciatori e controllare l'aspetto della fiamma.



La fiamma deve essere blu e avere una forma regolare. Se la fiamma tende al giallo, controllare se il coperchio del bruciatore è posizionato in modo sicuro o pulire il bruciatore.

Conversione del gas



PERICOLO:

Prima di avviare un lavoro sulla installazione del gas, scollegare l'alimentazione del gas. C'è il rischio di esplosione!

Per cambiare il tipo di gas del proprio apparecchio, cambiare tutti gli iniettori ed eseguire la regolazione della fiamma per tutte le valvole in posizione di flusso ridotto.

Cambiare l'iniettore dei bruciatori

1. Estrarre la copertura e il corpo del bruciatore.
2. Svitare gli iniettori ruotandoli in senso antiorario.
3. Montare nuovi iniettori.
4. Controllare tutte le connessioni per montaggio e tenuta sicuri.



I nuovi iniettori hanno la loro posizione contrassegnata sulla confezione o *Tabella iniettori*, pagina 10 si può vedere la tabella degli iniettori.



((Varia a seconda del modello dell'apparecchio.))

Sui bruciatori di alcuni piani cottura l'iniettore è coperto da una parte in metallo. Questa copertura in metallo deve essere rimossa per sostituire l'iniettore.

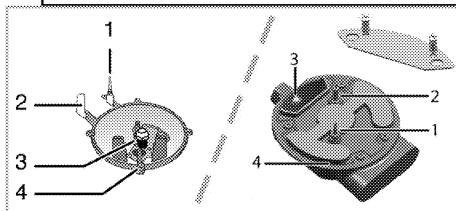

- 1 Dispositivo di assenza fiamma (a seconda del modello)
- 2 Candela di accensione
- 3 Iniettore
- 4 Bruciatore



A meno che non vi siano condizioni anomale, non cercare di rimuovere i rubinetti del bruciatore a gas. Bisogna chiamare l'agente autorizzato per l'assistenza se è necessario cambiare i rubinetti.

Impostazione ridotta del flusso di gas per i rubinetti del piano cottura

1. Accendere il bruciatore da regolare e portare la manopola in posizione ridotta.
2. Rimuovere la manopola dal rubinetto del gas.
3. Usare un cacciavite della dimensione giusta per regolare la vite di regolazione del flusso.

Per GPL (Butano - Propano) ruotare la vite in senso orario. Per il gas naturale, bisogna ruotare la vite **in senso antiorario** una volta.

» La lunghezza normale di una fiamma diritta in posizione ridotta deve essere 6-7 mm.

4. Se la fiamma è più alta della posizione desiderata, ruotare la vite in senso orario. Se è più bassa, ruotarla in senso antiorario.
5. Per l'ultimo controllo, portare il bruciatore in posizione con fiamma alta e ridotta e controllare se la fiamma è presente o meno.
6. In base al tipo di rubinetto del gas usato nell'apparecchio, la posizione della vite di regolazione può variare.

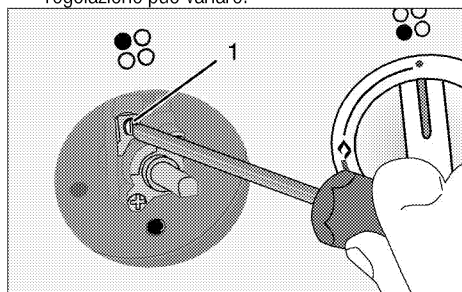

1 Vite di regolazione del flusso

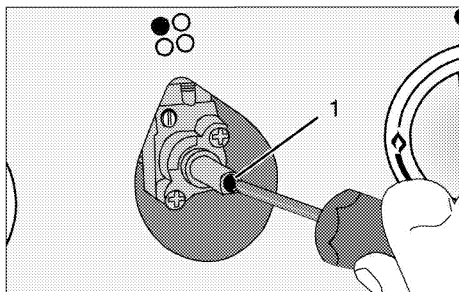

1 Vite di regolazione del flusso



Se il tipo di gas dell'unità è cambiato, allora anche la piastra con i valori nominali che mostra il tipo di gas dell'unità deve essere cambiata.

Smaltimento di vecchi prodotti

- Conservare il cartone originale del prodotto e trasportare il prodotto in esso. Seguire le istruzioni sul cartone. Se non si ha il cartone originale, imballare il prodotto nella carta con le bolle o in un cartone spesso e assicurarlo con nastro adesivo.
- Assicurare i coperchi e i supporti delle pentole con nastro adesivo.



Controllare l'aspetto generale del prodotto per eventuali danni che potrebbero essersi verificati durante il trasporto.

4 Preparazioni

Consigli per il risparmio energetico

Le informazioni che seguono aiutano ad usare l'apparecchio in modo ecologico e a risparmiare energia:

- Scongelare gli alimenti congelati prima di cuocerli.
- Usare pentole/padelle con coperchi per la cottura. Se non vi è coperchio, il consumo energetico può aumentare 4 volte.
- Selezionare il bruciatore adatto per la dimensione del fondo della pentola da usare. Selezionare sempre la dimensione corretta della pentola per i piatti. Pentole più grandi richiedono più energia.

Uso iniziale

Prima pulizia del prodotto



La superficie può danneggiarsi a causa di alcuni detergenti o materiali di pulizia. Non usare detergenti aggressivi, polvere/creme pulenti o oggetti taglienti durante la pulizia.

1. Rimuovere tutti i materiali di imballaggio.
2. Pulire le superfici del prodotto con un panno o una spugna umidi e asciugare con un panno.

5 Come utilizzare il piano cottura

Informazioni generali sulla cottura



Non riempire mai la padella con olio per oltre un terzo. Non lasciare il piano cottura incustodito quando si riscalda l'olio. L'olio surriscaldato rappresenta un rischio di incendio. **Non cercare mai di spegnere un possibile incendio con l'acqua!** Quando l'olio prende fuoco, coprirlo con una coperta idonea o un panno umido. Spegnere il piano cottura se è sicuro farlo e chiamare i vigili del fuoco.

- Prima di friggere gli alimenti, asciugarli bene sempre e metterli delicatamente nell'olio caldo. Assicurare che gli alimenti congelati siano completamente scongelati prima di friggerli.
- Non coprire il contenitore usato quando si riscalda l'olio.
- Mettere pentole e padelle in modo tale che i manici non siano sul piano cottura per evitare il riscaldamento dei manici stessi. Non mettere contenitori sbilanciati e che si inclinano facilmente sul piano cottura.
- Non mettere contenitori e padelle vuoti sulle zone di cottura accese. Potrebbero danneggiarsi.
- L'uso di una zona di cottura senza un contenitore o una padella sopra provoca danni all'apparecchio. Spegnere le zone di cottura quando la cottura è completa.
- Poiché la superficie dell'apparecchio potrebbe essere calda, non mettere contenitori in plastica e alluminio su di essa. Tali contenitori non devono essere nemmeno usati per conservare gli alimenti.
- Usare solo padelle o contenitori con fondo piatto.
- Mettere la quantità appropriata di alimenti nelle pentole e nelle padelle. Così non bisognerà eseguire alcuna operazione di pulizia non necessaria evitando traboccamenti. Non mettere coperchi di pentole o padelle sulle zone di cottura. Mettere le padelle in modo tale che siano al centro della zona di cottura. Quando si desidera spostare la padella su un'altra zona di cottura, sollevarla e metterla sulla zona di cottura scelta, non trascinarla.

Cottura a gas

- La dimensione del contenitore e la fiamma devono corrispondere. Regolare la fiamma del gas in modo che non superi il fondo del contenitore e centrare il contenitore sul poggia pentola.

Uso del piano cottura

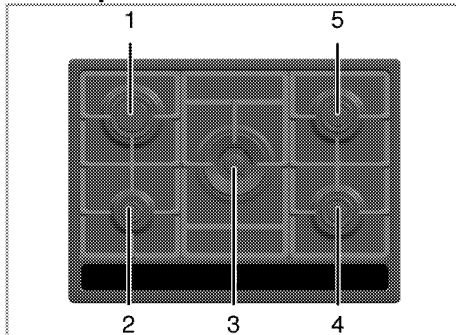

- 1 Bruciatore rapido 18-22 cm
- 2 Bruciatore ausiliario 12-18 cm
- 3 Bruciatore wok 22-30cm
- 4 Bruciatore normale 14-20cm
- 5 Bruciatore normale 14-20 cm è il diametro consigliato per le pentole da usare sui relativi bruciatori.



ATTENZIONE

Non utilizzare pentole di cottura di dimensioni maggiori a quelle indicate sopra. L'uso di pentole più grandi causa un rischio di avvelenamento da monossido di carbonio, surriscaldamento delle superfici adiacenti e delle manopole di controllo. L'uso di pentole più piccole provoca il rischio di essere bruciati dalla fiamma.

Il simbolo della fiamma grande indica la massima potenza di cottura e il simbolo della fiamma piccola indica la cottura più bassa. In posizione off (superiore), il gas non è inviato ai bruciatori.

Accensione dei bruciatori a gas

1. Tenere premuta la manopola del bruciatore.
 2. Ruotarla in senso antiorario fino al simbolo della fiamma grande.
- » Il gas è acceso grazie alla scintilla che si crea.
3. Regolare secondo la potenza di cottura desiderata.

Spegnimento dei bruciatori a gas

Portare la manopola della zona per tenere in caldo nella posizione off (superiore).

Sistema di sicurezza di disattivazione del gas (nei modelli con componente termico)

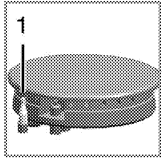

1. Disattivazione di sicurezza del gas

Come contromisura di eventuali scoppi dovuti al traboccamento di liquidi sui bruciatori, si innesca un meccanismo di sicurezza e il gas viene disattivato.

- Premere la manopola e ruotare in senso antiorario per accendere.
- Quando il gas si accende, tenere la manopola premuta per 3-5 secondi ancora per impegnare il sistema di sicurezza.
- Se il gas non si accende dopo aver premuto e rilasciato la manopola, ripetere la stessa procedura tenendo la manopola premuta per 15 secondi.



PERICOLO:

Rilasciare il tasto se il bruciatore non è acceso entro 15 secondi.

Aspettare almeno 1 minuto prima di riprovare. C'è il rischio di accumulo di gas ed esplosione!

Bruciatore wok

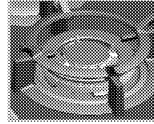

I bruciatori wok aiutano a cucinare in modo più veloce.

Il wok, particolarmente usato nella cucina asiatica, è un tipo di pentola profonda e con fondo piatto fatta di fogli di metallo, usata per cucinare verdure e carni tritate con fiamma forte e in poco tempo.

Poiché gli alimenti sono cotti con fiamma forte e in poco tempo in tali pentole che conducono il calore in modo rapido e uniforme, i valori nutrizionali degli alimenti stessi è preservato e le verdure restano croccanti.

Si può usare il bruciatore wok anche per le normali pentole.

Se si desidera usare pentole regolari su un bruciatore wok, bisogna estrarre il poggiapentola per wok dal piano cottura.

6 Manutenzione e cura

Informazioni generali

La vita di servizio dell'apparecchio si allunga e problemi frequenti diminuiscono se l'apparecchio è pulito ad intervalli regolari.



PERICOLO:

Scollegare l'apparecchio dalla rete elettrica prima di avviare i lavori di manutenzione e pulizia.

C'è il rischio di shock elettrico!



PERICOLO:

Consentire all'apparecchio di raffreddarsi prima di pulirlo.

Le superfici calde possono provocare ustioni!

- Pulire completamente l'apparecchio dopo ogni uso. In questo modo sarà possibile rimuovere i residui di cottura con maggiore facilità, evitando così che questi residui brucino all'uso successivo dell'apparecchio.
- Non sono necessari agenti di pulizia speciali per la pulizia dell'apparecchio. Usare acqua calda con detersivo liquido, un panno morbido o una spugna per pulire l'apparecchio e asciugare con un panno asciutto.
- Assicurare sempre che il liquido in eccesso sia completamente asciugato dopo la pulizia e che tutti gli schizzi siano immediatamente asciugati.
- Non usare agenti di pulizia che contengono acido o cloro per pulire le superfici e la maniglia in acciaio inox. Usare un panno morbido con un detergente liquido (non abrasivo) per pulire queste parti, prestando attenzione a pulire in un'unica direzione.



La superficie può danneggiarsi a causa di alcuni detersivi o materiali di pulizia.

Non usare detersivi aggressivi, polvere/creme pulenti o oggetti taglienti durante la pulizia.



Non usare pulitori a vapore per pulire l'apparecchio poiché ciò potrebbe provocare uno shock elettrico.

Pulizia del piano cottura

Piano cottura a gas

1. Rimuovere e pulire i poggiapentola e le coperture dei bruciatori.
2. Pulire il piano cottura.
3. Installare le coperture dei bruciatori e assicurarsi che siano posizionati correttamente.
4. Quando si installano i grill superiori, prestare attenzione a posizionare i poggiapentola in modo che i bruciatori siano al centro.

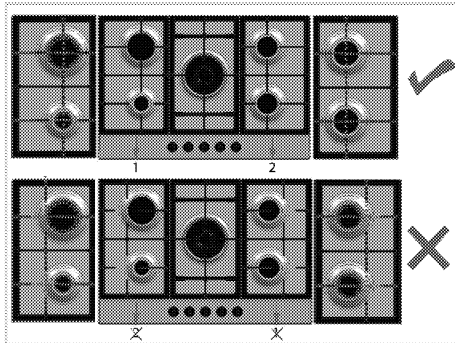

Pulizia del pannello di controllo

Pulire pannello di controllo e le manopole con un panno umido e asciugare.



Se il prodotto è dotato di tasti/manopole, non rimuovere le manopole di controllo per pulire il pannello di controllo.

Il pannello di controllo può danneggiarsi!

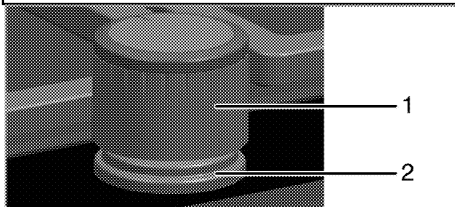

- 1 Manopola
- 2 Guarnizione



Non rimuovere per la pulizia le guarnizioni sotto alle manopole.

7 Ricerca e risoluzione dei problemi

L'apparecchio emette rumori metallici durante riscaldamento e raffreddamento.

- Quando le parti di metallo si riscaldano, possono espandersi e provocare rumori. >>> *Non è guasto.*

Non c'è la scintilla di accensione.

- Corrente assente. >>> *Controllare i fusibili nella scatola dei fusibili.*

Non c'è gas.

- La valvola principale del gas è chiusa. >>> *Aprire la valvola del gas.*
- Il tubo del gas è piegato. >>> *Installare correttamente il tubo del gas.*

I bruciatori non funzionano bene o non funzionano affatto.

- I bruciatori sono sporchi. >>> *Pulire i componenti dei bruciatori.*
- I bruciatori sono bagnati. >>> *Asciugare i componenti dei bruciatori.*
- Il coperchio del bruciatore non è montato in modo sicuro. >>> *Montare correttamente il coperchio del bruciatore.*
- La valvola del gas è chiusa. >>> *Aprire la valvola del gas.*
- Il cilindro del gas è vuoto (quando si usa GPL). >>> *Sostituire il cilindro del gas.*



Consultare l'agente autorizzato per l'assistenza o il rivenditore dove è stato acquistato l'apparecchio se non si riesce a risolvere il problema nonostante siano state implementate le soluzioni di questa sezione. Non cercare mai di riparare da soli un apparecchio difettoso.



Vgrajena kuhalna plošča

Navodila za uporabo

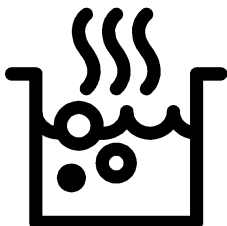

SL

Najprej preberite ta priročnik za uporabo.

Spoštovani kupec,

Hvala, da ste se odločili za izdelek znamke Beko. Upamo, da boste z izdelkom, ki je bil proizveden z najsodobnejšo tehnologijo visoke kakovosti, dosegli najboljše rezultate. Zato pred uporabo izdelka pozorno preberite celoten priročnik za uporabo in vse ostale priložene dokumente ter jih shranite za uporabo v prihodnje. V primeru, da napravo posredujete naprej, priložite tudi priročnik za uporabo. Upoštevajte vsa opozorila in informacije v priročniku za uporabo.

Priročnik za uporabo se lahko nanaša tudi na druge modele. Razlike med modeli so navedene v priročniku.

Pomen simbolov

V priročniku za uporabo se pojavijo naslednji simboli:

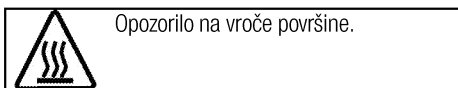
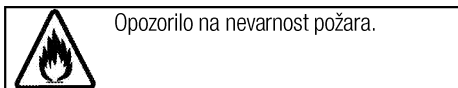
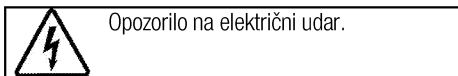
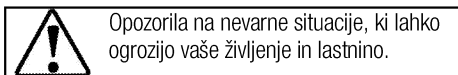
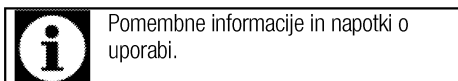

Arçelik A.Ş.
Karaağaç caddesi No:2-6
34445 Sütlüce/Istanbul/TURKEY
Made in TURKEY

1 Pomembna navodila in opozorila za varnost in okolje 4

Splošna varnost	4
Varnost med uporabo plina	4
Električna varnost	5
Varnost izdelka	6
Namen uporabe	7
Varnost otrok	7
Ostranjevanje stare naprave	7
Odstranjevanje embalaže	8

2 Splošne informacije 9

Pregled	9
Vsebnost embalaže	10
Tehnične specifikacije	10
Tabela vbrizga	10

3 Inštalacija 11

Pred namestitvijo	11
Namestitev in priključitev	12
Sprememba plina	14
Odstranjevanje stare naprave	15

4 Priprave 16

Nasveti za varčevanje z električno energijo	16
Prva uporaba	16
Prvo čiščenje izdelka	16

5 Uporaba plošče 17

Splošne informacije o kuhanju	17
Uporaba plošč	17

6 Vzdrževanje in čiščenje 19

Splošne informacije	19
Čiščenje plošče	19
Čiščenje upravljalne plošče	19

7 Odpravljanje težav 20

1 Pomembna navodila in opozorila za varnost in okolje

To poglavje vsebuje varnostna navodila, s katerimi boste preprečili nevarnosti telesnih poškodb in poškodb lastnine. Neupoštevanje teh navodil bo razveljavilo vse garancije.

Splošna varnost

- Otroci, stari 8 let ali več in osebe z zmanjšanimi fizičnimi, senzornimi ali duševnimi sposobnostmi, brez izkušenj ali znanja lahko napravo uporabljajo, samo če jih nadzoruje ali jih je o varni uporabi naprave in z njo povezanimi nevarnostmi poučila oseba, ki je odgovorna za njihovo varnost.

Otroci naj se ne igrajo z napravo.

Otroci naj naprave ne čistijo in vzdržujejo brez nadzora.

- Te naprave naj ne uporabljajo osebe (vključno z otroki) z zmanjšanimi telesnimi, čutnimi ali duševnimi sposobnostmi, brez izkušenj ali znanja, razen če so pod nadzorom ali pa so prejele navodila za uporabo.

Da preprečite igranje otrok z napravo, naj bodo ti pod nadzorom.

- Če izdelek predate drugi osebi za namene osebne uporabe ali uporabe iz druge roke, ji predajte tudi priročnik za uporabo, oznake

izdelka in drugo ustrezno dokumentacijo ter dele.

- Namestitvev in popravila sme opravljati samo pooblaščen serviser. Proizvajalec ni odgovoren za poškodbe, ki nastanejo zaradi poseganja nepooblaščenih oseb in lahko razveljavijo garancijo. Pred namestitvijo pozorno preberite navodila.
- Naprave ne upravljajte, če je okvarjena ali ima kakršnekoli vidne poškodbe.
- Po vsaki uporabi se prepričajte, da so gumbi za funkcije izdelka izklopljeni.

Varnost med uporabo plina

- Vsa dela na plinski opremi in sistemih sme opravljati samo pooblaščen strokovno osebje.
- Pred namestitvijo se prepričajte, da lastnosti omrežja (vrsta plina in plinski tlak) ustrezajo nastavitvam naprave.
- Ta naprava ni priključena na napravo za odstranjevanje ostankov izgorevanja. Napravo namestite in priključite v skladu s trenutno veljavnimi predpisi za namestitvev. Posebej pozorni bodite na posamezne predpise povezane s prezračevanjem; glejte *Pred namestitvijo, stran 11*

- **POZOR:** uporaba plinske naprave za kuhanje proizvaja ! toploto, vlago in ostanke izgorevanja v prostoru, kjer je nameščena. Prepričajte se, da je kuhinja ! dobro ozračena predvsem, kadar uporabljate napravo: splošne prezračevalne odprtine naj bodo odprte ali pa namestite strojne prezračevalne naprave (strojne prezračevalne nape). Podaljšana intenzivna uporaba naprave, lahko zahteva dodatno prezračevanje, na primer povečanje strojnega prezračevanja, kjer se nahaja.
- Nemoteno delovanje plinskih naprav in sistemov morate redno preveriti. Regulator, cev in spojko morate redno preverjati in jih zamenjati v obdobjih, ki jih priporoča proizvajalec ali po potrebi.
- Redno očistite plinske gorilnike. Plamen mora biti moder in mora goreti neprekinjeno.
- Izdelek uporabljajte v prostoru, ki ima ustrezno nameščen in delujoč senzor ogljikovega monoksida. Poskrbite, da senzor ogljikovega monoksida ustrezno deluje in je redno vzdrževan. Senzor ogljikovega monoksida naj bo nameščen vsaj 2 metra od izdelka.
- Dobro izgorevanje je pri plinskih napravah zelo pomembno. V primeru nepopolnega izgorevanja

lahko nastane ogljikov monoksid. Ogljikov monoksid je strupen plin brez barve in vonja, ki je lahko že v majhnih količinah smrtonosen.

- Pri lokalnem oskrbovalcu plina zahtevajte informacije o zasilnih telefonskih številkah in varnostnih ukrepih v primeru, če zavohate plin.

Kaj storiti, če zavohate plin

- Naprave ne izpostavljajte odprtemu ognju in v bližini naprave ne kadite. Ne upravljajte nobenih električnih gumbov (npr. gumba lučke, hišnega zvonca itd.) Ne uporabljajte telefona ali mobilnega telefona. Nevarnost eksplozije in zastrupitve!
- Zaprite vse ventile na plinskih napravah in plinskih števcih.
- Odprite vrata in okna.
- Preverite tesnjenje vseh cevi in priključkov. Če boste še vedno vohali plin, potem zapustite stanovanje.
- Opozorite sosede.
- Pokličite gasilce. Uporabite telefon izven hiše.
- Ne vračajte se v posest, dokler vam ne sporočijo, da je varno.

Električna varnost

- Če je na izdelku napaka, ga ne smete uporabljati, razen če ga popravi pooblaščen servisna služba. Nevarnost električnega udara!

- Izdelek priključite samo na ozemljeno vtičnico/napeljavo z napetostjo in zaščito, kot je določeno v poglavju "Tehnične specifikacije". Ozemljitev naj namesti usposobljen električar, ko uporabljate napravo z ali brez transformatorja. Naše podjetje ni odgovorno za kakršne koli težave, nastale zaradi izdelka, ki ni ozemljen v skladu z lokalnimi predpisi.
 - Izdelka nikoli ne perite tako, da bi po njem pršili ali polivali vodo! Nevarnost električnega udara!
 - Nikoli se ne dotikajte vtiča z mokrimi rokami! Nikoli ne izvlecite kabla tako, da bi držali za kabel, vedno držite za vtič.
 - Izdelek je treba med nameščanjem, vzdrževanjem, čiščenjem in popravilom odklopiti.
 - Če je napajalni kabel izdelka poškodovan, ga mora proizvajalec, serviser ali podobno usposobljena oseba zamenjati, da ne pride do nevarnosti.
 - Naprava mora biti nameščena tako, da jo je mogoče popolnoma odklopiti z električnega omrežja. Odklop je treba izvesti tako, da izvlečete vtič, ali s pomočjo stikala, vgrajenega v fiksno električno napeljavo, v skladu z gradbenimi predpisi.
 - Vsa dela na električni opremi in sistemih sme opravljati samo pooblaščen strokovno osebje.
 - V primeru okvar izklopite napravo in jo izključite iz napajanja. Zato izklopite varovalko doma.
 - Prepričajte se, ali zmogljivost varovalke ustreza napravi.
- ### Varnost izdelka
- **OPOZORILO:** Naprava in dostopni deli se med uporabo segrejejo. Previdno, ne dotikajte se segretyh elementov. Preprečite dostop otrokom, mlajšim od 8 let, oziroma otroke v bližini naprave stalno nadzorujte.
 - Naprave ne uporabljajte, če je vaša presoja ali koordinacija zmanjšana zaradi vpliva alkohola in/ali drog.
 - Ko v jedeh uporabljate alkoholne pijače, bodite zelo pozorni. Alkohol pri visokih temperaturah izhlapi in lahko povzroči požar, saj se lahko ob stiku z vročimi površinami vname.
 - V bližino naprave ne postavljajte vnetljivih materialov, saj se stranice med uporabo lahko segrejejo.
 - Ne blokirajte zračnih odprtín.
 - Za čiščenje naprave ne uporabljajte parnih čistilnikov, saj lahko povzročijo električni udar.
 - **OPOZORILO:** Nenadzorovano kuhanje na plošči z maščobo ali

oljem, je nevarno in lahko povzroči ogenj. Ognja NIKOLI ne poskušajte pogasiti z vodo, temveč izklopite napravo in plamene pokrijte npr. s pokrovom ali požarno odejo.

- POZOR: Postopek peke je treba nadzorovati. Kratkoročni postopek peke je treba nenehno nadzorovati.
- OPOZORILO: Nevarnost požara: Na kuhalni površini ne shranjujte predmetov.

Za požarno zanesljivost naprave;

- Prepričajte se, da je vtič priključen v vtičnico, da ne pride do nastanka isker.
- Ne uporabljajte poškodovanega ali prerezanega kabla ali podaljševalnih kablov, temveč uporabljajte samo originalni kabel.
- Prepričajte se, da na vtičnici, na katero je priključena naprava, ni tekočine ali vlage.
- Prepričajte se, da je priklop plina pravilno nameščen, da ne pride do uhajanja plina.

Namen uporabe

- Naprava je namenjena uporabi v gospodinjstvu. Uporaba v komercialne namene ni dovoljena.
- POZOR: Naprava je namenjena le kuhanju. Ne uporabljajte je v druge namene kot na primer gretje.

- Proizvajalec ne odgovarja za škodo nastalo zaradi neustreznega namena uporabe ali nepravilne uporabe.

Varnost otrok

- OPOZORILO: Dostopni deli se lahko med uporabo segrejejo. Otroci naj se ji zato ne približujejo.
- Embalažni material je lahko nevaren za otroke. Otroci naj se embalažnemu materialu ne približujejo. Vse dele embalažnega materiala odstranite v skladu z okoljskimi standardi.
- Električne in/ali plinske naprave so nevarne za otroke. Otroci naj se ne približujejo napravi med njenim delovanjem in ne dovolite, da bi se igrali z njo.
- Nad napravo ni dovoljeno hraniti predmetov, po katerih lahko sežejo otroci.

Ostranjanje stare naprave

Skladnost z direktivo OEE0 in odstranjevanjem odpadnih izdelkov:



Izdelek je v skladu z direktivo EU OEE0 (2012/19/EU). Izdelek vsebuje simbol za razvrstitev odpadne električne in elektronske opreme (OEE0). Izdelek je bil izdelan z visokokakovostnimi sestavnimi deli in materiali, ki jih je mogoče ponovno uporabiti in so primerni za recikliranje. Odsluženega odpadnega izdelka ne odlagajte z običajnimi gospodinjstvi in drugimi odpadki. Odnosite ga na center za zbiranje in recikliranje električne in elektronske opreme. Za informacije o teh centrih za zbiranje se obrnite na lokalne oblasti.

Skladnost z direktivo RoHS:

Izdelek, ki ste ga kupili, je v skladu z direktivo EU RoHS (2011/65/EU). Ne vsebuje škodljivih in prepovedanih materialov, ki so navedeni v direktivi.

Odstranjevanje embalaže

- Embalaža je nevarna za otroke. Embalažo hranite na varnem, stran od otrok. Embalažni material izdelka sestoji iz reciklažnih materialov. Odstranite jih v skladu s pravili za odstranjevanje reciklažnih odpadkov. Ne odstranjujte jih z običajnimi gospodinjskimi odpadki.

2 Splošne informacije

Pregled

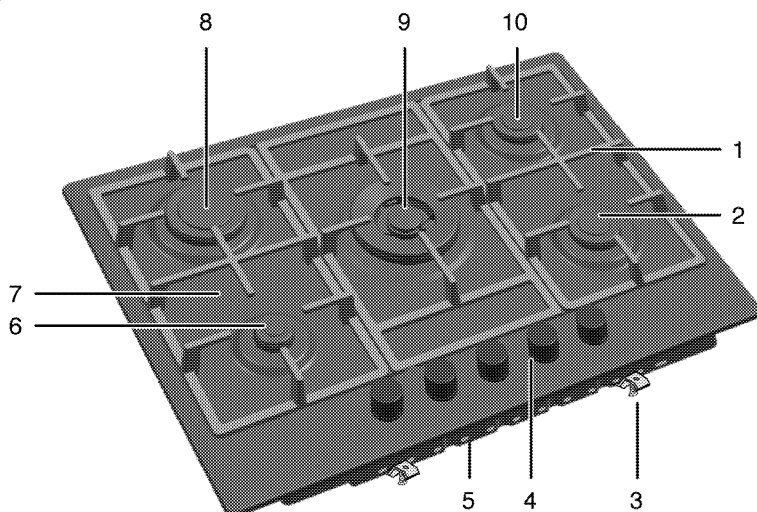

- | | | | |
|---|-------------------|----|-------------------|
| 1 | Podpore za ponve | 6 | Pomožni gorilnik |
| 2 | Običajen gorilnik | 7 | Gorilna plošča |
| 3 | Montažna sponka | 8 | Hitri gorilnik |
| 4 | Nadzorna plošča | 9 | Vok gorilnik |
| 5 | Pokrov osnove | 10 | Običajen gorilnik |

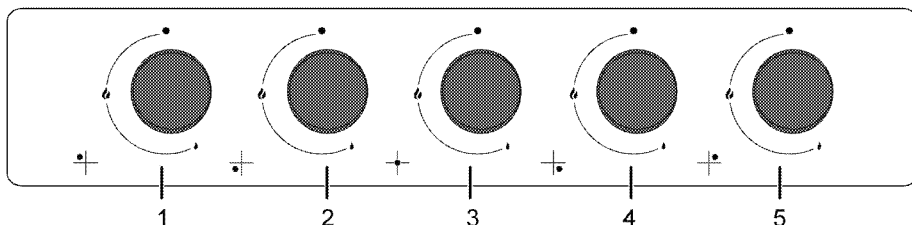

- | | | | |
|---|-------------------------------|---|---------------------------------|
| 1 | Hitri gorilnik Zadaj levo | 4 | Običajen gorilnik Spredaj desno |
| 2 | Pomožni gorilnik Spredaj levo | 5 | Običajen gorilnik Zadaj desno |
| 3 | Vok gorilnik Sredina | | |

Vsebnost embalaže



Priloženi pripomočki se lahko razlikujejo glede na model proizvoda. Vaš proizvod morda ne vsebuje vseh pripomočkov, ki so opisani v navodilih.

1. Navodila za uporabo

Tehnične specifikacije

Napetost/frekvenca	220-240 V ~ 50 Hz
Varovalka	3 A
Tip kabla / prerez	min.H05V2V2-F 3 x 0,75 mm ²
Razred plinske naprave	II 2H3+
Vrsta plina/tlak	NG G 20/20 mbar
Skupna poraba plina	12.4 kW
Sprememba vrste plina/tlaka ^S	LPG G 30/28-30 mbar
– neobvezno	Propan 31/37 mbar
Zunanje mere (višina/širina/globina)	46 mm/750 mm/510 mm
Mere namestitve (širina/globina)	560 mm/480-490 mm
Gorilniki	
Zadaj levo	Hitri gorilnik
Moč	2,9 kW
Spredaj levo	Pomožni gorilnik
Moč	1 kW
Sredina	Vok gorilnik
Moč	5 kW
Spredaj desno	Običajen gorilnik
Moč	1,75 kW
Zadaj desno	Običajen gorilnik
Moč	1,75 kW



Tehnične specifikacije se lahko spremenijo brez predhodnega obvestila v namene izboljšave kakovosti izdelka.



Podatki navedeni v tem priročniku so demonstrativni in morda popolnoma ne ustrezajo vašemu izdelku.

2. Vmesnik za vok



Uporablja se za vok z okroglim dnom.



Vrednosti navedene na oznakah izdelka ali v drugih priloženih dokumentih so pridobljeni v laboratorijskih pogojih pod ustreznimi standardi. Glede na pogoje delovanja in okoljske pogoje naprave, se te vrednosti lahko razlikujejo.

Tabela vbrizga

Položaj plošče	2,9 kW Zadaj levo	1 kW Spredaj levo	5 kW Sredina	1,75 kW Spredaj desno	1,75 kW Zadaj desno
Vrsta plina/plinski tla					
G 20/20 mbar	115	72	171	97	97
G 30/28-30 mbar	87	50	110	66	66
G 31/ 37 mbar	87	50	110	66	66

3 Inštalacija

Napravo lahko namesti le usposobljen strokovnjak v skladu z veljavnimi predpisi. V nasprotnem primeru garancija ni veljavna. Proizvajalec ni odgovoren za poškodbe, ki nastanejo zaradi poseganja nepooblaščenih oseb in lahko razveljavi garancijo.



Za pripravo namestitve in električnih ter plinskih instalacij naprave je odgovoren kupec.



NEVARNOST:

Naprava naj bo priključena v skladu z vsemi lokalnimi plinskimi in/ali električnimi predpisi.



NEVARNOST:

Pred namestitvijo preglejte, če so na napravi vidne kakšne poškodbe. V tem primeru je ne nameščajte.

Poškodovana naprava lahko ogroža vašo varnost.

Pred namestitvijo

Ploščica je oblikovana za namestitev v običajno delovno ploščo. Med napravo in kuhinjskimi stenami ali pohištvom mora biti zadostna varnostna razdalja. Glejte sliko (vrednosti v mm).

- Lahko se uporablja tudi v prostostojećem položaju. Nad površino plošče zagotovite najmanj 750 mm razdalje.
- (*) Pri nameščanju kuhinjske nape nad pečico upoštevajte navodila proizvajalca kuhinjske nape glede višine namestitve (min 650 mm).
- Odstranite embalažni material in transportne zapore.
- Površine, sintetični laminati in lepila morajo biti odporni na toploto (najmanj 100 °C).
- Delovna ploščica mora biti poravnana in nameščena vodoravno.
- Odprtino za ploščo izrežite v delovno površino glede na mere navedene v navodilih.

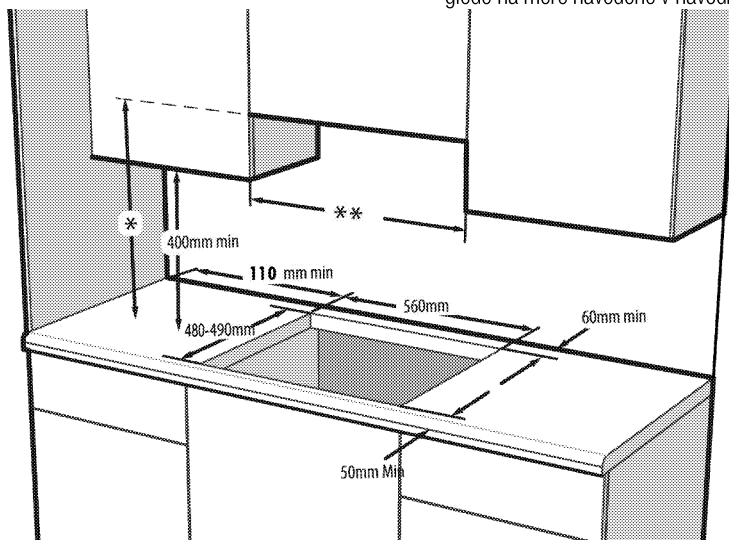

* Najmanjša višina do ekstraktorja kot je priporočeno v navodilih za uporabo ekstraktorja

** Najmanjša razdalja med omaricami mora biti enaka širini plošče.

Prezračevanje prostora

V vseh prostorih mora biti okno, ki se lahko odpre, ali kaj podobnega, v nekaterih pa tudi odprtina za stalno prezračevanje. Zrak za izogorevanje naprava črpa iz prostora, izpušni plini pa se vanj oddajajo. Dobro prezračevanje je osnovnega pomena za varno delovanje naprave.

Prostori z vrati in/ali okni, ki se odpirajo neposredno v zunanje okolje

Na vratih in/ali oknih, ki se odpirajo neposredno v zunanje okolje, mora biti prezračevalna odprtina z dimenzijami, določenimi v spodnji tabeli, ki temeljijo na skupni porabi plina za delovanje naprave (skupna poraba plina za delovanje naprave je navedena v tabeli tehničnih specifikacij v tem uporabniškem priročniku). Če na vratih in/ali oknih ni prezračevalne odprtine, ki izpolnjuje zahteve v skladu s skupno porabo plina za delovanje naprave, kot je določeno v spodnji tabeli,

potem mora biti v prostoru dodatna stalna prezračevalna odprtina, da se zagotovi izpolnitev najmanjše skupne zahteve za prezračevanje. Stalna prezračevalna odprtina je lahko odprtina obstoječega votlega zidaka, odprtina za kuhinjsko napo in podobno.

Skupna poraba plina (kW)	Najmanjša prezračevalna odprtina (cm ²)
0–2	100
2–3	120
3–4	175
4–6	300
6–8	400
8–10	500
10–11,5	600
11,5–13	700
13–15,5	800
15,5–17	900
17–19	1000
19–24	1250

Prostori brez vrat in/ali oken, ki se odpirajo neposredno v zunanje okolje

Če napravo namestite v prostor brez vrat in/ali okna, ki se odpira neposredno v zunanje okolje, je treba za ta prostor zagotoviti drugo rešitev, ki omogoča umestitev prezračevalne odprtine, ki je ni mogoče nastavljanjati in zapreti in ki izpolnjuje najmanjše skupne zahteve za umestitev prezračevalne odprtine, kot je navedeno v zgornji tabeli. Pri umestitvi je treba upoštevati ustrezne gradbene predpise.

Ko je v sobi ali v notranjem prostoru več kot ena plinska naprava, je poleg zahteve, navedene v zgornji tabeli, treba zagotoviti dodaten prezračevalni prostor. Velikost dodatnega prezračevalnega prostora mora biti v skladu s predpisi, ki veljajo za druge plinske naprave. V prostoru, kjer je naprava nameščena, mora biti na spodnjem robu vrat, ki se odpirajo v notranjost, najmanjši razmik 10 mm. Ko so vrata zaprta, predmeti, kot so preproge, talne obloge itd., ne smejo pokrivati tega razmika.

Napravo lahko namestite v kuhinji, jedilnici ali v dnevni sobi oz. spalnici, ne pa v prostorih s kado ali tušem. Izdelka ne namestite v spalnico oz. dnevno sobo, manjšo od 20 m³.

Naprave ne namestite v sobo pod pritličjem, razen če je vsaj na eni strani odprta proti pritličju.

Namestitev in priključitev

- Napravo je dovoljeno namestiti in priključiti samo v skladu z zakonskimi določili o namestitvi.

Električna povezava

Napravo priključite na ozemljen izhod/linijo, ki je zaščiten z ustreznim miniaturnim prekinjevalcem električnega tokokroga, kot je določeno v tabeli »Tehnične specifikacije«. Ozemljitev naj namesti usposobljen električar, ko uporabljate napravo z ali brez transformatorja. Naše podjetje ne odgovarja za kakršnokoli škodo, nastalo zaradi uporabe naprave brez ustrezne ozemljitve v skladu z lokalnimi predpisi.



NEVARNOST:

Priključitev naprave na električno omrežje lahko opravi samo pooblaščen in usposobljena oseba. Garancijska doba naprave se prične po pravilni nastavitvi. Proizvajalec ni odgovoren za poškodbe, ki nastanejo zaradi poseganja nepooblaščenih oseb.



NEVARNOST:

Napajalni kabel ne sme biti spet, opognjen ali stisnjen oz. ne sme priti v stik z vročimi deli naprave.

Če je napajalni kabel poškodovan, ga lahko zamenja le usposobljen električar. V nasprotnem primeru obstaja nevarnost električnega udara, kratkega stika ali požara!

- Priključitev mora ustrezati nacionalnim predpisom.
- Vrednosti napajanja morajo ustrezati podatkom navedenih na tipski etiketi naprave. Tipska etiketa se nahaja na zadnji strani ohišja naprave.
- Napajalni kabel naprave mora ustrezati vrednostim, navedenim v tabeli "Tehnične specifikacije".



NEVARNOST:

Pred deli na električni napeljavi izklopite napravo iz napajanja. Nevarnost električnega udara!



Napajalni kabel naj po namestitvi ostane v bližini (ne speljite ga preko plošče).



Pri izvajanju ožičenja morate upoštevati državne/lokalne električne predpise in uporabiti ustrezno vtičnico/linijo ter vtič za pečico. Če so močnostne omejitve izdelka izven trenutne nosilne zmogljivosti vtiča in vtičnice/linije, morate izdelek priključiti neposredno prek fiksne električne napeljave brez uporabe vtiča in vtičnice/linije.

Napajalni kabel priključite v vtičnico.

Plinska povezava



NEVARNOST:

Priključitev naprave na dovod plina lahko opravi le pooblaščen in usposobljen oseb. Nestrokovna popravila lahko povzročijo eksplozijo ali zastrupitev! Proizvajalec ni odgovoren za poškodbe, ki nastanejo zaradi poseganja nepooblaščenih oseb.



NEVARNOST:

Pred deli na plinski napeljavi izkjučite dovajanje plina. Nevarnost eksplozije!

- Pogoji namestitve plina in vrednosti so navedeni na etiketah (ali tipski etiketi).



Naprava je primerna za uporabo naravnega plina (NG).

- Pred namestitvijo naprave pripravite namestitev naravnega plina.
- Na koncu priklopa naravnega plina naprave mora biti nameščena upogibna cev in konec te cevi mora biti zaprt s slepim čepom. Serviser bo med priključitvijo odstranil slepi čep in s pomočjo neposredne priključne naprave (sklapanja) priključil vašo napravo.
- Zagotovite, da bo ventil naravnega plina dostopen.
- Če boste napravo kasneje uporabljali z drugo vrsto plina, se obrnite na pooblaščen servisno službo, ki vam bo pomagala pri postopku zamenjave.

Namestitev naprave

1. Z izdelka odstranite gorilnike, pokrove gorilnikov in žare na plošči.
2. Ploščo obrnite in jo namestite na ravno površino.
3. Vstop tujih snovi in tekočin v prostor med ploščo in pult boste preprečili, če boste na robove spodnjega dela ohišja nanesli priložen kit, vendar bodite pozorni, da kita ne boste nanesli preveč.
4. Napolnite robove, tako da oblikujete upogibe na robovih, kot prikazuje slika. Oblikujte toliko upogibov, kot je potrebno za zapolnitev odprtine na robovih.

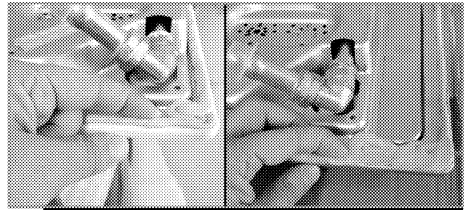

Prepričajte se, da so robovi na spodnjem ohišju plošče napolnjeni s kitom.

5. Postavite ploščo na delovni pult in ju poravnajte.
6. Ploščo pritrдите s spojkami, tako da jih namestite skozi odprtine na spodnjem ohišju.

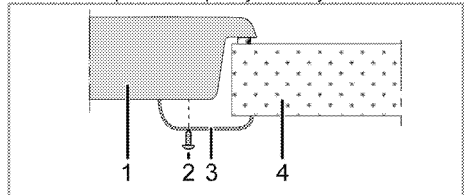

- 1 Plošča
- 2 Vijak
- 3 Spojka za namestitev
- 4 Delovni pult



Če ploščo namestite na omarico, je treba med omarico in ploščo namestiti palico, kot prikazuje zgornja slika. To pa ni potrebno, če jo namestite na vgradno pečico.

Če je naprava na primer nameščena na predal in se lahko dotaknete njene spodnje strani, morate ta predel pokriti z leseno ploščo.

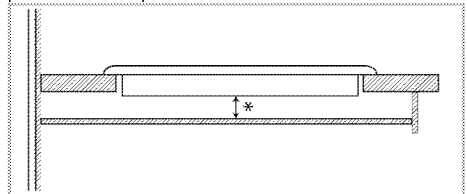

* min. 15 mm

Pogled od zadaj (odprtine za priključitev)



Lokacija priključnih lukenj, prikazanih na spodnji sliki, je shematska in se lahko razlikuje glede na model izdelka. Popravite jih glede na priključene luknje na vašem izdelku.

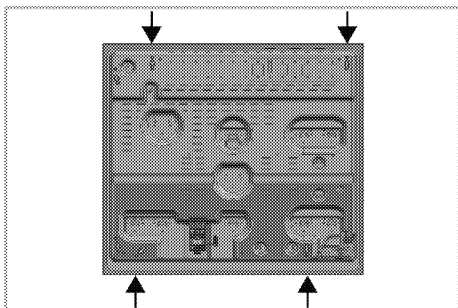

Po namestitvi plošče gorilnika, pokrove plošč gorilnika in mrežice znova namestite.



NEVARNOST:

Povezovanje z različnimi odprtinami ni priporočljivo, saj je lahko nevarno, ker lahko pride do poškodb plinskega in električnega sistema.



NEVARNOST:

Kuhalna plošča vključuje elemente, ki delujejo na plin in elektriko. Iz tega razloga je treba kuhavno ploščo pritrditi na pult le preko pritrdilnih lukenj, le z uporabo priloženih pritrdilnih elementov in vijakov ter kot je prikazano v tem priročniku. V nasprotnem primeru to lahko predstavlja nevarnost za življenje in lastnino.

Zadnji preizkus

1. Odprite dovod plina.
2. Preverite tesno prileganje in tesnjenje plinskega sistema.
3. Vžgite gorilnike in preverite izgled plamenov.



Plamen mora biti modre barve in običajne oblike. Če je plamen rumenkaste barve, preverite, če je pokrov gorilnika pravilno nameščen ali pa očistite gorilnik.

Sprememba plina



NEVARNOST:

Pred deli na plinski napeljavi izključite dovajanje plina.
Nevarnost eksplozije!

Če želite spremeniti vrsto plina, ki ga uporablja vaša naprava, zamenjajte vse šobe in prilagodite plamen vseh ventilov.

Zamenjava šob gorilnikov

1. Odstranite pokrov gorilnika in gorilnik.
2. Odvijte šobe, tako da ji obrnete v nasprotni smeri urnega kazalca.
3. Vstavite nove šobe.

4. Preverite tesno prileganje in tesnjenje vseh priključkov.



Za položaj novih šob glejte embalažo ali tabelo šobe, *Tabela vbrizga, stran 10* kjer je naveden.



((Funkcije se razlikujejo glede na model naprave.))

Na nekaterih gorilnikih s kuhalnimi ploščami je šoba pokrita s kovinskim pokrovom. Če želite zamenjati šobo, odstranite kovinski pokrov.

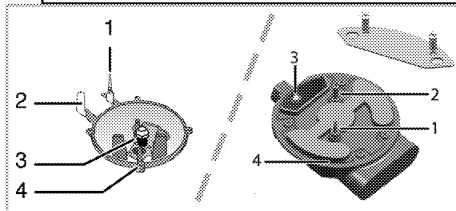

1. Zaščita v primeru nepravilnega delovanja plamena (odvisno od modela)
2. Vtič za iskro
3. Šoba
4. Gorilnik



Če ni nenavadnega stanja, ne poskušajte odstraniti pip plinskih gorilnikov. Če je treba zamenjati pipe pokličite pooblaščen servisni center.

Nastavitev manjšega dovoda plina za šobe plošče

1. Vžgite gorilnik, ki ga želite nastaviti in zavrtite gumb na zmanjšan položaj.
2. Odstranite gumb z dovoda plina.
3. Z ustreznim velikim izvijačem nastavite vijak za nastavitev hitrosti pretoka.

Za tekoči naftni plin (butan-propan) obrnite vijake v smeri urnega kazalca. Pri naravnem plinu vijak enkrat obrnite **v nasprotni smeri urnega kazalca**.

» Normalna dolžina ravnega plamena v zmanjšanem položaju je 6-7 mm.

4. Če je plamen večji od zelenega položaja zavrtite vijak v smeri urnega kazalca. Če je manjši, ga zavrtite v nasprotni smeri urnega kazalca.
 5. Na koncu izberite položaj velikega plamena in zmanjšanega plamena ter preverite ali je plamen vklapljen ali izklopljen.
- Položaj regulirnega vijaka se razlikuje glede na vrsto ventila za plin v vaši napravi.

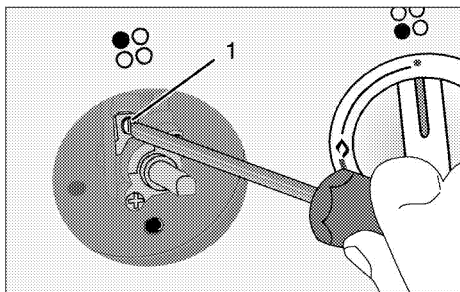

1 Vijak za nastavitev pretoka

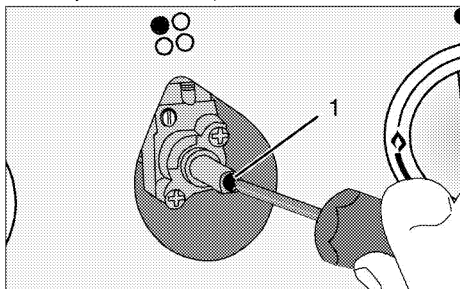

1 Vijak za nastavitev pretoka

i Če ste spremenili vrsto dovajanega plina, morate spremeniti tudi tipsko tablico, na kateri je prikazana vrsta plina, ki jo enota uporablja.

Odstranjevanje stare naprave

- Obdržite originalen karton naprave in jo vedno transportirajte v njem. Sledite navodilom na kartonu. Če nimate originalnega kartona, zapakirajte napravo v zračno folijo ali debel karton in jo polepite.
- Pokrove in podpore za ponve zavarujte z lepilnim trakom.

i Preverite splošni izgled naprave, da bi opazili morebitne poškodbe, ki so nastale med transportom.

4 Priprave

Nasveti za varčevanje z električno energijo

Naslednje informacije vam bodo pomagali uporabljati napravo na varčen in okolju prijazen način;

- Zamrznjena živila odtajajte pred pečenjem.
- Za kuhanje uporabite lonce/ponve s pokrovi. Če ne uporabljate pokrova lahko porabite tudi do 4 krat več energije.
- Izberite grelnik, ki najbolj ustreza velikosti dna posode, ki jo boste uporabljali. Vedno izberite pravilno velikost posode za jedi. Večje posode potrebujejo več energije.

Prva uporaba

Prvo čiščenje izdelka



Določena čistila ali čistilna sredstva lahko poškodujejo površino.

Za čiščenje ne uporabljajte agresivnih čistil, čistilnih praškov/krem ali ostrih predmetov.

1. Odstranite ves embalažni material.
2. Z vlažno krpo ali gobo ter s suho krpo obrišite vse površine izdelka.

5 Uporaba plošče

Splošne informacije o kuhanju



Nikoli ne napolnite več kot eno tretjino ponve z oljem. Ko segrevajte olje, nikoli ne puščajte plošče nenadzorovane. Pregreto olje lahko povzroči požar. **Če obstaja nevarnost požara, ga nikoli ne poskušajte pogasiti z vodo!** Če se olje vname, ga pokrijte z požarno odejo ali vlažno krpo. Izključite ploščo, če je varno, in pokličite gasilce.

- Pred cvrenjem živila vedno dobro osušite in jih nežno položite v vroče olje. Pred cvrenjem živila popolnoma odtajajte.
- Posode, ki jo uporabljate pri segrevanju olja, ne pokrijte.
- Lonce in ponve namestite, tako da ročaji ne segajo preko plošče, da se ne segrejejo. Nestabilnih posod, ki se lahko prekucnejo ne postavljajte na ploščo.
- Praznih posod in loncev ne postavljajte na vklopljena kuhalna mesta. Lahko se poškodujejo.
- Če kuhalna mesta delujejo, brez da bi na njih bile posode ali ponve, se naprava lahko poškoduje. Po končanem kuhanju izklopite kuhalna mesta.
- Površina naprave je lahko vroča, zato na njo ne postavljajte plastičnih ali aluminijastih posod. V takšnih posodah prav tako ne hranite živil.
- Uporabljajte samo lonce ali posode s ploskim dnom.
- V lonce in ponve dajte primerno količino živil. Tako živila ne bodo prekipela in preprečili boste nepotrebno čiščenje. Pokrovov loncev in ponev ne postavljajte na kuhalna mesta. Lonce namestite na sredino kuhalnih mest. Če želite lonec prestaviti na drugo kuhalno mesto, ga dvignite in položite na kuhalno mesto, namesto da ga potegnete.

Kuhanje s plinom

- Velikost posode in plamena se morata ujemati. Velikost plamena ustrezno zmanjšajte, da ne bo segal čez rob posode, posodo pa namestite na sredino nosilcev za posodo.

Uporaba plošč

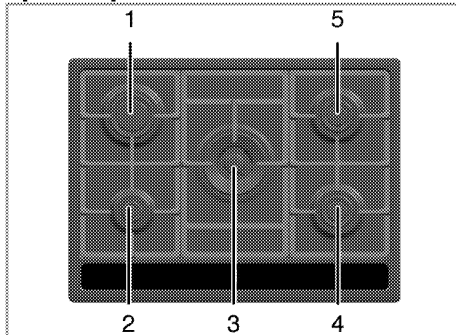

- 1 Hitri gorilnik 18-22 cm
- 2 Pomožni gorilnik 12-18 cm
- 3 Vok gorilnik 22-30cm
- 4 Običajen gorilnik 14-20cm
- 5 Običajen gorilnik 14-20 cm je seznam priporočenega premera loncev, ki se lahko uporabljajo pri podobnih gorilnikih.



OPOZORILO

Ne uporabljajte ponev izven zgoraj navedenih omejitev. Uporaba večjih ponev povzroči tveganje za zastrupitvijo z ogljikovim monoksidom, prekomerno segrevanje sosednjih površin in krmilnih gumbov. Uporaba manjših ponev povzroči tveganje za nastanek opeklin zaradi plamena.

Simbol za veliki plamen označuje največjo stopnjo kuhanja in simbol za majhen plamen označuje najnižjo stopnjo kuhanja. V izklopljenem položaju (zgoraj) ni dovoda plina do gorilnikov.

Vžig plinskih gorilnikov

1. Pritisčajte gumb gorilnika.
 2. Zavrtite ga v nasprotno smer urnega kazalca proti simbolu za veliki plamen.
- » Plin zagori z ustvarjeno iskro.
3. Prilagodite zeleno stopnjo kuhanja.

Izklopite plinske gorilnike

Obrnite gumb mesta za ohranjanje toplote v položaj za izklop (zgoraj).

Varnostni sistem za zaporo plina (v modelih s toplotno komponento)



1. Varnostni ukrep za zaporo plina

- Potisnite gumb noter in ga zavrtite v nasprotno smer urnega kazalca, da zagori.
- Ko plin zagori, pritisčajte na gumb še 3-5 sekund, da vklopite varnostni sistem.
- Če plin ne zagori, ko ste pritisnili in spustili gumb, postopek ponovite in pritisčajte gumb 15 sekund.



NEVARNOST:

Če se gorilnik ne vžge v 15 sekundah, izpustite gumb.

Počakajte vsaj 1 minuto preden poskusite znova. Nevarnost uhajanja plina in eksplozije!

Vok gorilnik

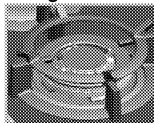

Vok gorilniki pospešijo kuhanje. Vok, ki se uporablja zlasti v azijski kuhinji, je neke vrste globoka in ploska pločevinasta ponev za kuhanje sesekljane zelenjave in mesa na močnem plamenu v kratkem času.

Ker se obroki kuhajo na močnem plamenu v zelo kratkem času, v ponvah, ki hitro in enakomerno prevajajo toploto, živila ohranijo hranljivo vrednost in zelenjava ostane hrustljava.

Vok gorilnik lahko uporabite tudi za običajne posode. Če želite na gorilniku wok uporabiti običajno posodo, s plošče odstranite nosilec za ponve wok.

6 Vzdrževanje in čiščenje

Splošne informacije

Ob rednem čiščenju naprave se bo servisna življenjska doba podaljšala in težave bodo manj pogoste.

 **NEVARNOST:**
Napravo izključite iz električnega omrežja preden pričnete z vzdrževanjem in čiščenjem. Nevarnost električnega udara!

 **NEVARNOST:**
Pred čiščenjem počakajte, da se naprava ohladi.
Vroče površine lahko povzročijo opekline!

- Po vsaki uporabi napravo temeljito očistite. Tako boste ostanke kuhanja lažje odstranili ter preprečili, da bi se le-ti ob naslednji uporabi zažgali.
- Za čiščenje naprave ne potrebujete posebnih čistil. Napravo očistite s toplo vodo s čistilom, mehko krpo in gobo ter jo obrišite s suho krpo.
- Po čiščenju vedno obrišite vsakršne presežke tekočine in vsa razlitja nemudoma osušite.
- Površin iz nerjavečega jekla in ročaja ne čistite s čistili, ki vsebujejo kisline ali klor. Te dele očistite z mehko krpo s tekočim čistilom (ne abrazivnim), bodite pozorni, da brišete v eno smer.

 Določena čistila ali čistilna sredstva lahko poškodujejo površino.
Za čiščenje ne uporabljajte agresivnih čistil, čistilnih praškov/krem ali ostrih predmetov.

 Za čiščenje naprave ne uporabljajte parnih čistilnikov, saj lahko povzročijo električni udar.

Čiščenje plošče

Steklene plošče

1. Odstranite in očistite nosilce posod in pokrove gorilnika.
2. Očistite ploščo.
3. Namestite pokrove gorilnika in se prepričajte, da so pravilno nameščeni.

4. Pri nameščanju zgornjih žarov bodite pozorni, da nosilce posod namestite na sredino gorilnikov.

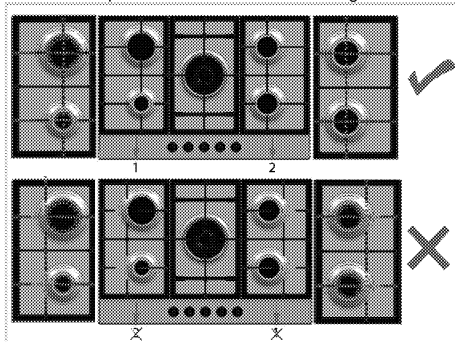

Čiščenje upravljalne plošče

Upravljalno ploščo in gumbе očistite z vlažno krpo in jih obrišite.

 Če je vaš izdelek opremljen z upravljalnimi gumbi/tipkami, jih za čiščenje nadzorne plošče ne odstranjujte. saj lahko poškodujete nadzorno ploščo!

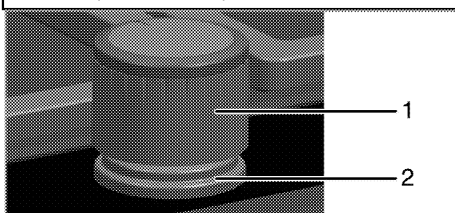

- 1 Gumb
- 2 Tesnilni element

 Za čiščenje ne snemajte tesnilnih elementov pod gumbi.

7 Odpravljanje težav

Naprava med hlajenjem in segrevanjem oddaja kovinske zvoke.

- Ko se kovinski deli segrejejo, se lahko razširijo in slišen je zvok raztezanja. >>> *To ni napaka.*

Ni iskre za vžig.

- Ni toka. >>> *Preverite varovalke.*

Ni plina.

- Glavni ventil za plin je zaprt. >>> *Odprite ventil za plin.*
- Cev za plin je upognjena. >>> *Pravilno namestite cev za plin.*

Gorilniki ne gorijo pravilno ali sploh ne gorijo.

- Gorilniki so umazani. >>> *Očistite sestavne dele gorilnikov.*
- Gorilniki so mokri. >>> *Posušite sestavne dele gorilnikov.*
- Pokrov gorilnika ni varno nameščen. >>> *Pravilno namestite pokrov gorilnika.*
- Ventil za plin je zaprt. >>> *Odprite ventil za plin.*
- Plinska jeklenka je prazna (če uporabljate LPG-utekočinjeni naftni plin). >>> *Zamenjajte plinsko jeklenko.*



V kolikor težave ne morete odpraviti, kljub temu da ste upoštevali navodila v tem poglavju, se obrnite na pooblaščenega serviserja ali prodajalca, pri katerem ste kupili napravo. Okvarjene naprave nikoli ne poskušajte popraviti sami.