

Lavante-Séchante

Manuel d'utilisation

Wasdroogcombinatie
Gebruiker Handleiding

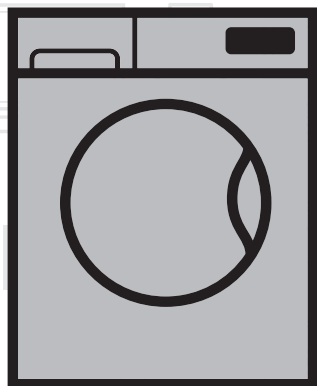

HTV 7732 XWO

FR / FL

Numéro de document = 2820527548_FR/27-08-19.(16:21)

beko

Veillez d'abord lire ce manuel d'utilisation !

Chère cliente, cher client,

Nous vous remercions d'avoir choisi un appareil Beko. Nous espérons que ce produit fabriqué à base de matériaux de qualité supérieure et issu de la technologie de pointe vous donnera des résultats optimaux. Pour cette raison, nous vous conseillons de lire attentivement tout le manuel d'utilisation de votre produit et les documents supplémentaires avant de vous en servir, et de le conserver ensuite pour une utilisation ultérieure. Si l'appareil venait à être remis à un autre utilisateur, pensez à lui remettre aussi le manuel d'utilisation. Respectez tous les avertissements et informations contenus dans le manuel d'utilisation. Les symboles suivants sont utilisés tout au long du manuel d'utilisation :



DANGER !

- Avertissement de risque de choc électrique.



DANGER !

- Avertissement sur le poids de l'appareil



DANGER !

- Avertissement : Risque d'incendie



MISE EN GARDE !

- Avertissement contre des situations pouvant exposer la vie et les biens.



PRÉCAUTIONS !

- Précautions à prendre



INFORMATIONS

- Informations importantes et conseils utiles sur l'utilisation de l'appareil.



- Lisez le manuel d'utilisation.



- Les matériaux d'emballage de l'appareil sont fabriqués à partir de matériaux recyclables conformément aux réglementations.
- Ne jetez pas les matériaux d'emballage avec les déchets domestiques et autres déchets. Déposez-les dans un des points de collecte de matériaux d'emballage que vous indiquerez les autorités locales.



- Allergy UK est une marque de la British Allergy Foundation. Leur principale caractéristique est le « Certificat de fiabilité ». Lorsque ce logo est affiché sur un produit, vous avez la certitude qu'il a été testé scientifiquement pour prouver son efficacité de réduction/élimination des allergènes de l'environnement des personnes souffrant d'allergie et d'asthme ou que les produits ont considérablement réduit leur teneur en allergène/ produits chimiques.

« Le cycle de lavage pour lainages de cette machine a été testé et approuvé par « The Woolmark Company » pour le lavage des vêtements Woolmark portant l'étiquette « lavable en machine » à condition que ledit lavage respecte les consignes figurant sur l'étiquette et celles prévues par le fabricant du présent lave-linge.M1527 »
« Au RU, en Irlande, à Hong Kong et en Inde, la marque déposée Woolmark est une marque commerciale de certification. »



Ce produit a été fabriqué conformément aux conditions écologiques les plus récentes.

1 Consignes importantes relatives à la sécurité et

l'environnement

Cette section comprend des consignes de sécurité qui vous aideront à vous protéger contre les risques de blessures corporelles ou de dégâts matériels. Le non-respect de ces consignes annulera toute garantie.

1.1 Sécurité générale



MISE EN GARDE !

- Ce produit peut être utilisé par les enfants de 8 ans et plus et par les personnes dont les capacités physiques, sensorielles et mentales sont réduites ainsi que par les personnes manquant d'expérience ou de connaissances, à condition qu'ils soient surveillés ou formés en ce qui concerne l'utilisation sûre du produit et les risques impliqués. Les enfants ne doivent pas jouer avec l'appareil. Le nettoyage et l'entretien de l'appareil ne doivent jamais être effectués par un enfant sans la surveillance d'une personne responsable. Tenez les enfants de moins de 3 ans à l'écart du produit, sauf s'ils sont surveillés en permanence.



AVERTISSEMENT !

- N'installez jamais la machine sur un sol couvert de moquette. Autrement, l'absence de circulation d'air en dessous du produit va entraîner la surchauffe des pièces électriques. Cela endommagera votre machine.



INFORMATIONS

- Les travaux d'installation doivent toujours être réalisés par des personnes autorisées. Le fabricant décline toute responsabilité pour les dommages résultant d'une installation ou d'une réparation effectuée par des techniciens non agréés.

1.1.1 Sécurité électrique



DANGER !

- N'utilisez pas cet appareil lorsqu'il est en panne, à moins qu'il ne soit réparé par l'agent de service agréé. Risque d'électrocution !
- Ne lavez jamais l'appareil en versant ou en répandant de l'eau dessus ! Risque d'électrocution !



MISE EN GARDE !

- Si le câble d'alimentation est endommagé, il doit être remplacé par le fabricant, le service après-vente, toute autre personne ayant qualité semblable (de préférence un électricien) ou une personne désignée par l'importateur afin d'éviter les risques potentiels.



AVERTISSEMENT !

- Débranchez la machine lorsqu'elle n'est pas utilisée.
- Ne touchez jamais la prise avec des mains mouillées! Ne débranchez jamais l'appareil en tirant sur le câble, tenez toujours la prise pour le débrancher.
- Débranchez le produit pendant les procédures d'installation, de maintenance, de nettoyage et de réparation.
- Ne réalisez pas de branchements en utilisant des rallonges ou des multiprises.



INFORMATIONS

- Cet appareil été conçu pour reprendre son fonctionnement en cas de démarrage après une coupure dans l'alimentation électrique. Si vous souhaitez annuler le programme, référez-vous à la section « Annulation du programme ».

1.1.2 Sécurité de l'appareil



DANGER !

- N'ouvrez jamais la porte ou ne retirez jamais le filtre alors qu'il y a encore de l'eau dans le tambour. Dans le cas contraire, vous vous exposez à un risque d'inondation et de brûlure par l'eau brûlante.



MISE EN GARDE !

- Les tuyaux d'alimentation en eau et de vidange doivent être solidement fixés et rester en bon état. Autrement, ils pourraient causer des fuites d'eau.



INFORMATIONS

- Ne pas ouvrir la porte de chargement verrouillée en forçant. La porte s'ouvre immédiatement à la fin du cycle de lavage. Si la machine n'a pas suffisamment refroidi à la fin du programme, la porte de chargement ne pourra pas être ouverte. Attendez que le produit ait refroidi. Si la porte ne s'ouvre toujours pas, appliquez les solutions proposées pour la panne « Impossible d'ouvrir la porte de chargement » dans la section Dépannage. Ne forcez pas l'ouverture de la porte de chargement. Vous pourriez endommager la porte de chargement ou le mécanisme de verrouillage.
- L'emplacement où le produit va être installé ne doit contenir aucune porte dotée d'une serrure, d'un verrou ou d'une charnière qui empêcherait la porte de chargement de s'ouvrir complètement.
- Respectez les conseils figurant sur les étiquettes des articles textiles et sur l'emballage de la lessive.
- Seuls les lessives, les adoucissants, et les suppléments appropriés pour les lave-linge peuvent être utilisés.
- Évitez d'installer ou de laisser cet appareil dans des endroits où il pourrait être exposé aux conditions climatiques.
- Ne jouez pas avec les éléments de commande du produit.

1.1.3 Avertissements concernant le séchage



DANGER !

- Le linge précédemment lavé, nettoyé, sali ou taché avec de l'essence/gasoil, des solvants de nettoyage à sec ou d'autres substances inflammables ou combustibles ne doit pas être séché dans la machine, car il laisse échapper de la vapeur inflammable ou combustible. Autrement, il existe un risque d'incendie.
- Le linge souillé d'huile végétal, d'alcool, d'essence, de gazole, de détachant, de térébenthine, de cire ou de décireur doit être lavé à l'eau chaude et avec une grande quantité de lessive avant le séchage. Autrement, il existe un risque d'incendie.
- Le caoutchouc en mousse (de latex), les bonnets de douche, les textiles imperméables, les vêtements et les oreillers avec rembourrage en caoutchouc ou en mousse de caoutchouc ne doivent pas être séchés avec la fonction de séchage. Autrement, il existe un risque d'incendie.
- Si vous utilisez des boules de lavage, des boules de dosage ou une cage à linge dans votre machine, ces produits peuvent fondre pendant le processus de séchage. Si vous êtes sur le point d'utiliser la fonction de séchage, n'utilisez pas ces produits. Autrement, il existe un risque d'incendie.
- N'utilisez jamais la fonction de séchage lorsque vous utilisez des produits chimiques industriels de nettoyage. Autrement, il existe un risque d'incendie.



DANGER !

- Ne touchez pas la vitre de la porte de chargement à mains nues après le séchage. Il existe un risque de brûlure.
- Il existe une étape finale, le refroidissement, afin de garder le linge à une certaine température pour garantir qu'il ne soit pas endommagé. Si vous ouvrez la porte de chargement avant la fin de la phase de refroidissement, de la vapeur chaude s'échappera. Il existe un risque d'ébouillement.
- Si les programmes de séchage sont interrompus (suite à une annulation du programme ou une coupure de courant), le linge dans la machine peut devenir chaud. Faites attention.



MISE EN GARDE !

- N'arrêtez pas la machine avant l'exécution complète du programme de séchage. Si vous devez le faire, retirez tout le linge, placez-le dans un endroit approprié et attendez qu'il ait refroidi.
- Votre produit est conçu pour fonctionner à des températures comprises entre 0 °C et +35 °C.
- Les températures ambiantes comprises entre 15 °C et +25 °C sont idéales pour votre produit.
- Veillez que les animaux domestiques ne pénètrent pas dans l'appareil. Vérifiez l'intérieur de l'appareil avant de l'utiliser.
- Ne surchargez pas la machine pour sécher du linge. Respectez les limites de charge maximales fixées pour le séchage.



AVERTISSEMENT !

- N'utilisez pas la machine pour sécher des vêtements en cuir ou des vêtements qui contiennent du cuir (comme les étiquettes en cuir sur les jeans). La couleur des éléments en cuir peut affecter d'autres tissus.
- Pour tout problème que vous ne pouvez pas résoudre à l'aide des informations données dans la section des consignes de sécurité, mettez la machine hors service et débranchez-la et contactez l'agent d'entretien agréé.
- Vous pouvez utiliser votre lave-linge sèche-linge pour laver uniquement, sécher uniquement ou laver et sécher le linge. La machine ne doit pas être utilisée uniquement pour sécher du linge humide pendant une longue période. Lors de l'utilisation de la machine à des fins de séchage uniquement, exécutez un programme de lavage avec la machine non chargée tous les 15 cycles de séchage.
- Avant de charger la machine, contrôlez chaque vêtement et assurez-vous qu'il n'y a pas de briquet, monnaie, objets métalliques, aiguilles, etc. dans les vêtements ou dans leurs poches.



AVERTISSEMENT !

- Les sous-vêtements avec supports en métal ne doivent pas être séchés dans la machine. Les supports métalliques peuvent se détacher pendant le processus de séchage et endommager la machine. Placez-les dans un sac ou une taie d'oreiller.
- N'utilisez pas la machine pour sécher les grands linges tels que le tulle, les rideaux, les draps/les couvertures, les tapis et les moquettes. Vous pourriez endommager vos vêtements.



INFORMATIONS

- Ne séchez pas de linge n'ayant pas été lavé dans la machine.
- N'utilisez pas d'assouplissant ou d'agent antistatique à moins qu'ils ne soient recommandés par le fabricant.
- Les produits tels que les assouplissants doivent être utilisés conformément aux instructions de leur fabricant.
- N'utilisez pas la machine pour sécher de la soie, de la laine ou des vêtements délicats similaires. Autrement, les vêtements en laine peuvent se rétrécir, tandis que d'autres vêtements délicats peuvent être endommagés.
- Contrôlez les symboles sur l'étiquette des vêtements avant le lavage et le séchage.

1.2 Utilisation prévue



INFORMATIONS

- Cet appareil est destiné à un usage domestique. Par conséquent, il n'est pas approprié pour un usage commercial et doit respecter l'utilisation prévue.
- Le produit doit être utilisé pour laver, rincer et sécher uniquement les produits textiles disposant du marquage pertinent.
- Le fabricant décline toute responsabilité face à un éventuel problème survenu à cause de l'utilisation ou du transport incorrect de l'appareil.
- La durée de service de votre appareil est de 10 ans. Au cours de cette période, les pièces de rechange d'origine seront disponibles pour assurer le bon fonctionnement de l'appareil.

1.3 Sécurité des enfants



MISE EN GARDE !

- Tenez les enfants de moins de 3 ans à l'écart du produit, sauf s'ils sont surveillés en permanence.
- Les matériaux d'emballage sont dangereux pour les enfants. Conservez tous les matériaux d'emballage dans un endroit sûr, hors de portée des enfants.



MISE EN GARDE !

- Les appareils électriques sont dangereux pour les enfants. Maintenez les enfants à l'écart de la machine lorsque celle-ci fonctionne. Ne les laissez pas jouer avec la machine. Utilisez la fonction Sécurité enfant pour empêcher les enfants de jouer avec l'appareil.
- N'oubliez pas de fermer la porte de chargement lorsque vous quittez la pièce dans laquelle l'appareil est situé.
- Conservez tous les lessives et additifs soigneusement, hors de portée des enfants en refermant le couvercle de l'emballage de la lessive ou en scellant complètement l'emballage.

1.4 Conformité avec la directive DEEE et mise au rebut du produit usagé

Ce produit ne contient pas de substances nocives et interdites décrites dans la « Directive sur la manipulation des déchets d'équipements électriques et électroniques ». Il est conforme à la Directive DEEE.



Cette machine a été fabriquée avec des pièces et des matériaux de haute qualité qui peuvent être réutilisés et recyclés. Ne jetez donc pas le produit avec les ordures ménagères habituelles à la fin de sa durée de service. Au contraire, il doit être éliminé dans un point de collecte réservé au recyclage des équipements électriques et électroniques. Veuillez contacter les autorités locales pour vous renseigner sur le point de collecte le plus proche de chez vous.

Protégez l'environnement et les ressources naturelles en recyclant les produits usagés. Pour la sécurité des enfants, coupez le câble d'alimentation et cassez le mécanisme de verrouillage de la porte de chargement afin de rendre le produit inopérant avant de l'éliminer. Conformité avec la Directive RoHS
Ce produit est conforme à la Directive RoHS n°2011/65/UE. Il ne contient pas de matières dangereuses et interdites spécifiées dans la Directive.

1.5 Informations sur l'emballage

Les matériaux d'emballage de l'appareil sont fabriqués à partir de matériaux recyclables conformément aux règlements nationaux en matière d'environnement. Ne jetez pas l'emballage avec les ordures ménagères habituelles. Déposez-le dans les points de collecte de matériaux d'emballage que vous indiqueront les autorités locales.

2 Votre laveuse-sécheuse

2.1 Vue d'ensemble

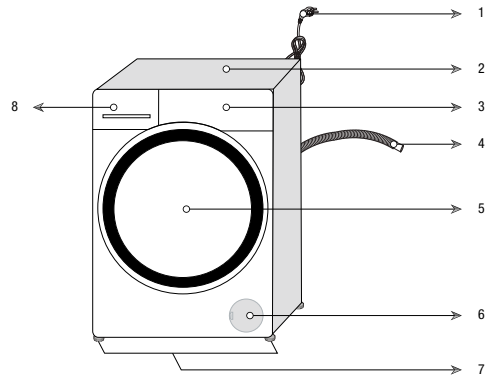

1- Cordon d'alimentation	5- Porte de chargement
2- Panneau supérieur	6- Couvercle du filtre
3- Bandeau de commande	7- Pieds réglables
4- Tuyau de vidange d'eau	8- Bac à produits

2.2 Contenu de l'emballage



Câble d'alimentation



Tuyau de vidange d'eau

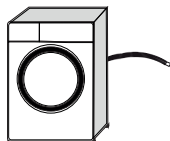

Boulons de transit

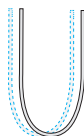

Tuyau d'arrivée d'eau du réseau

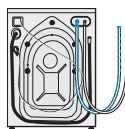

Bac de détergent liquide (*)



Manuel d'utilisation



Jeu de connecteurs en plastique



INFORMATIONS

- Les schémas présentés dans ce manuel sont indicatifs et peuvent ne pas correspondre exactement à votre produit.

(*) Ils peuvent être fournis avec la machine en fonction du modèle de votre machine.

2.3 Caractéristiques techniques

Intégrable	Non
Hauteur (cm)	84
Largeur (cm)	60
Profondeur (cm)	50
Poids net (± 4 kg.)	65
Simple arrivée d'eau / Double arrivée d'eau	• / -
• Disponible	
Consommation électrique (V/Hz)	230 V / 50Hz
Courant total (A)	10
Puissance totale (W)	2200
Code du modèle principal	1417

Conforme à la réglementation de la commission déléguée (UE) N° 96/60/CE/1996

Fabricant	Beko
Modèle	HTV 7732 XWO
	7165143100
Classe d'efficacité énergétique sur une échelle allant de A (économe) à G (peu économe)	A
Consommation d'énergie pour le lavage, l'essorage et le séchage (kWh)	4,76
Consommation d'énergie pour le lavage et l'essorage seulement (kWh)	0,8
Classe d'efficacité de lavage sur une échelle allant de A (plus élevée) à G (plus faible)	A
Teneur en eau après essorage (par rapport au poids du linge sec) %	44
Vitesse d'essorage (trs/min.)	1400
Lavage Capacité (coton) kg	7
Séchage Capacité (coton) kg	4
Consommation d'eau pour le lavage, l'essorage et le séchage (l)	95
Consommation d'eau pour le lavage et l'essorage seulement (l)	45
Durée du lavage et du séchage (min)	675
Consommation annuelle typique d'une famille de quatre personnes qui sèche toujours dans cette lavanteséchante (200 cycles) (kWh / l)	952 / 19000
Consommation annuelle typique d'une famille de quatre personnes qui ne sèche jamais dans cette lavanteséchante (200 cycles) (kWh / l)	160 / 9000
Bruit Lavage / Essorage / Séchage [dB(A) re 1 pW]	56/75/64



AVERTISSEMENT !

- Les valeurs de consommation s'appliquent pour les cas où la connexion au réseau sans fil est désactivée.

3 Installation

Pour rendre votre machine prête à l'emploi, veuillez lire le manuel d'utilisation et veiller à ce que le système d'électricité, d'alimentation en eau et de vidange soient adaptés. Si ce n'est pas le cas, contactez un technicien et un plombier qualifiés pour que les dispositions nécessaires soient prises.



DANGER !

- Assurez-vous que l'installation et les branchements électriques de la machine sont effectués par un technicien qualifié. La responsabilité du fabricant ne saurait être engagée en cas de dommages occasionnés lors de réparations effectuées par des personnes non agréées.



DANGER !

- Le poids de votre appareil ne permet pas qu'il soit soulevé par une seule personne.



MISE EN GARDE !

- Avant de procéder à l'installation, vérifiez si le produit présente des défauts. Si vous en identifiez un, ne procédez pas à l'installation. Les produits endommagés présentent des risques pour votre sécurité.



PRÉCAUTIONS !

- La préparation de l'emplacement ainsi que des installations liées à l'électricité, au robinet d'eau et aux eaux usées sur le site de l'installation relèvent de la responsabilité du client.
- Vérifiez que les tuyaux d'arrivée d'eau et de vidange, ainsi que le câble d'alimentation, ne sont pas pliés, pincés, ou écrasés lorsque vous poussez le produit à sa place, après les procédures d'installation ou de nettoyage.

3.1 Emplacement d'installation approprié

- Placez votre appareil sur un sol rigide et nivelé. Évitez de le placer sur un tapis à poils longs ou sur d'autres surfaces similaires.
- Ne placez pas l'appareil à proximité d'une bordure, sur un plancher non uniforme. Ne posez pas l'appareil sur une plate-forme.
- N'installez pas le produit sur le câble d'alimentation.
- N'installez pas l'appareil dans des environnements où la température est inférieure à 0° C. (Voir la section Avertissements relatifs au séchage)
- Pour réduire les vibrations et les bruits, il est conseillé de laisser un espace autour de la machine.
- Rassurez-vous qu'aucune porte verrouillable, coulissante ou à charnières n'empêche l'ouverture complète de la porte de chargement, à l'endroit où cet appareil est installé.
- Utilisez votre appareil dans un environnement bien aéré et non poussiéreux.
- Ne placez ni n'utilisez aucune source de chaleur (tables de cuisson, fers à repasser, fours, etc.) sur le lave-linge.

3.2 Retrait des renforts de conditionnement



Inclinez la machine vers l'arrière pour retirer le renfort de conditionnement. Retirez le renfort de support d'emballage fixé sur le ruban.



DANGER !

- Votre appareil est lourd. Retirez les renforts d'emballage tel que l'illustre l'image.
- Veillez à ne pas coincer votre main sous la machine lors de cette procédure.

3.3 Retrait des boulons de transit



PRÉCAUTIONS !

- Évitez de retirer les boulons de transit avant de retirer le renfort de support d'emballage.
- Retirez les boulons de transit avant de faire fonctionner le lave-linge ! Sinon, la machine sera endommagée.

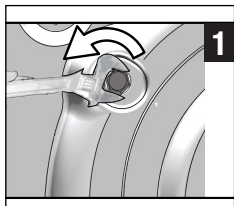

- 1 Desserrez tous les boulons avec une clé jusqu'à ce qu'ils tournent librement.

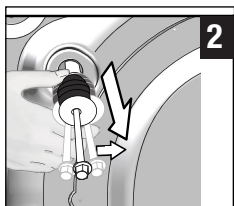

- 2 Retirez les boulons de transit en les tournant doucement.

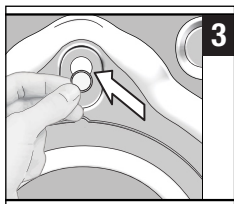

- 3 Fixez les caches en plastique fournis dans le sachet contenant le manuel d'utilisation, dans les trous du panneau arrière.



INFORMATIONS

- Conservez soigneusement les boulons de transit afin de les réutiliser au cas où vous auriez besoin de transporter la machine ultérieurement.
- Ne déplacez jamais la machine sans que les vis de transit ne soient correctement fixées !

3.4 Raccordement de l'arrivée d'eau



INFORMATIONS

- La pression d'eau requise à l'arrivée pour faire fonctionner la machine, doit être comprise entre 1 et 10 bars (01 – 1 MPa). Il est nécessaire de disposer de 10 – 80 litres d'eau provenant du robinet grand ouvert en une minute, pour que votre machine fonctionne sans problème. Fixez un réducteur de pression si la pression de l'eau est plus grande.



MISE EN GARDE !

- Les modèles à simple admission d'eau ne doivent pas être connectés au robinet d'eau chaude. Ce type de raccord endommagerait le linge ou le produit passerait en mode de protection et ne fonctionnerait pas.
- N'utilisez pas de vieux tuyaux d'arrivée d'eau sur votre produit neuf. Ils pourraient tacher votre linge.

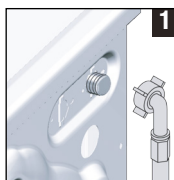

1. Raccordez le tuyau spécial fourni avec la machine aux vannes d'arrivée d'eau de la machine



MISE EN GARDE !

- Assurez-vous que le raccordement d'eau froide est effectué correctement lors de l'installation de votre machine. Sinon, votre linge pourrait être usé en fin de lavage et s'user.

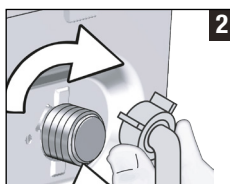

- 2 Serrez manuellement et fermement les écrous du tuyau. N'utilisez jamais un outil pour serrer ces écrous.

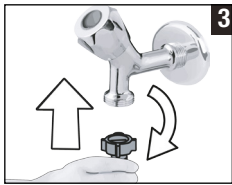

- 3** Ouvrez complètement les robinets après avoir raccordé les tuyaux pour vérifier s'il n'y a pas de fuite d'eau par les points de raccordement.

Si vous constatez des fuites, fermez le robinet et retirez l'écrou. Resserrez l'écrou soigneusement après avoir vérifié le joint. Afin d'éviter les fuites d'eau, gardez les robinets fermés lorsque vous n'utilisez pas le produit.

3.5 Raccordement du conduit d'évacuation

- Fixez l'extrémité du tuyau de vidange directement à la conduite d'évacuation d'eau, sur l'évier ou sur la baignoire.



MISE EN GARDE !

- Votre maison sera inondée si le tuyau sort de son logement pendant la vidange. De plus, il y a un risque de brûlure en raison des températures de lavage élevées ! Pour éviter que de telles situations ne se produisent et pour que l'arrivée et la vidange d'eau de la machine se fassent dans de bonnes conditions, serrez correctement l'extrémité du tuyau de vidange pour éviter que ce dernier bouge.

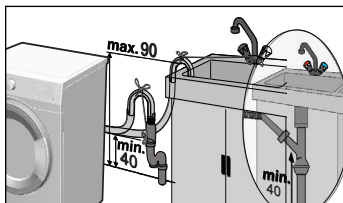
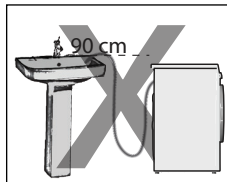
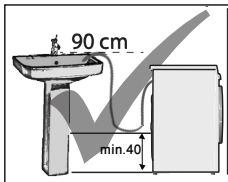

- Raccordez le tuyau à une hauteur minimale de 40 cm et à une hauteur maximale de 90 cm.

- Si le tuyau est placé sur le sol ou à proximité du sol (ou à moins de 40 cm de celui-ci) et fixé ensuite, l'évacuation d'eau devient difficile et le linge être très humide à sa sortie. C'est pourquoi vous devez respecter les hauteurs décrites dans le schéma.
- Pour éviter que l'eau sale ne remplisse le lave-linge à nouveau et pour faciliter la vidange, évitez de tremper l'extrémité du tuyau dans l'eau sale ou de l'insérer dans la canalisation d'évacuation de plus de 15 cm. Si le tuyau est trop long, coupez-le.
- L'extrémité du tuyau ne doit être ni coudée, ni piétinée, ni pliée entre la canalisation et la machine.
- Si le tuyau est très court, ajoutez-y un tuyau d'extension d'origine. La longueur du tuyau ne peut pas être supérieure à 3,2 m. Pour éviter tout dysfonctionnement occasionné par une éventuelle fuite d'eau, le raccordement entre le tuyau d'extension et le tuyau de vidange du produit doit être bien inséré à l'aide d'une bride appropriée, pour empêcher toute sortie et toute fuite.

3.6 Réglage des pieds

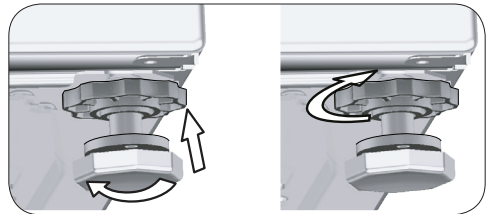
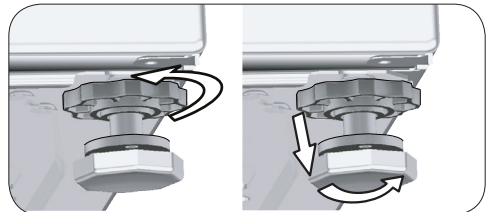



MISE EN GARDE !

- Réglez les pieds de telle sorte que la machine soit équilibrée sur son emplacement.
- Équilibrez la machine en réglant les pieds.
- Vérifiez la présence d'un jeu en appuyant sur la machine par les bords supérieurs en diagonale.
- Autrement, la machine pourrait se déplacer et entraîner des écrasements, des bruits ou des vibrations.
- N'utilisez aucun outil pour dévisser les contre-écrous. Autrement, ils pourraient subir des dommages.

- a) Dévissez manuellement les contre-écrous sur les pieds.
- b) Réglez les pieds jusqu'à ce que la machine soit à niveau et équilibrée.
- c) Serrez à nouveau tous les contre-écrous à la main.

3.7 Branchement électrique

Branchez la machine à une prise équipée d'une mise à la terre et protégée par un fusible de 16 A. Notre entreprise ne pourra être tenue responsable des dommages liés à une utilisation de l'appareil sans prise de terre en conformité avec la réglementation locale.

- Le branchement doit être conforme à la réglementation en vigueur dans votre pays.
- Le câblage du circuit de sortie électrique doit pouvoir répondre aux exigences de l'appareil. Il est recommandé d'utiliser un disjoncteur-détecteur de fuites à la terre (DDFT).
- La prise du câble d'alimentation doit être accessible facilement après l'installation.
- Si la valeur de courant du fusible ou du disjoncteur de votre domicile est inférieure à 16 ampères, demandez à un électricien qualifié d'installer un fusible de 16 ampères.
- La tension spécifiée dans la section « Caractéristiques techniques » doit être égale à celle de votre réseau électrique.



DANGER !

- Les câbles d'alimentation endommagés doivent être remplacés par un agent d'entretien agréé.

3.8 Transport de l'appareil

- 1 Débranchez l'appareil avant de le transporter.
- 2 Retirez les conduits d'évacuation et d'arrivée d'eau.
- 3 Vidangez toute l'eau qui est restée dans votre machine. Voir point 6.5
- 4 Montez les boulons de transit dans l'ordre inverse de la procédure de démontage. Voir point 3.3



DANGER !

- Le poids de votre appareil ne permet pas qu'il soit soulevé par une seule personne.
- Votre machine est lourde ; par conséquent, elle doit être transportée par deux personnes et manipulée avec soin. S'il tombe sur vous, il peut entraîner des blessures.



MISE EN GARDE !

- Les matériaux d'emballage sont dangereux pour les enfants. Conservez tous les matériaux d'emballage dans un endroit sûr, hors de portée des enfants.



INFORMATIONS

- Ne déplacez jamais la machine sans que les vis de transit ne soient correctement fixées !

4 Préparation

4.1 Trier le linge

- * Triez le linge par type de tissu, couleur, degré de saleté et température d'eau appropriée.
- * Respectez toujours les conseils figurant sur les étiquettes de vos vêtements.

4.2 Préparation du linge pour le lavage

- Les soutien-gorges à armatures et vêtements avec des éléments métalliques comme les sangles ou les boutons endommagent la machine. Retirez les pièces métalliques ou lavez ces vêtements en les introduisant dans un sac à lessive en coton ou une taie d'oreiller en coton. De plus, ce type de vêtements peut surchauffer pendant le processus de séchage et endommager d'autres vêtements. N'utilisez pas la machine pour sécher de tels vêtements.
- Mettez les vêtements de petite taille comme les chaussettes pour enfants et les bas en nylon dans un sac à lessive en coton ou une taie d'oreiller en coton.
- Mettez les rideaux dans l'appareil sans les compresser. Retirez les éléments de fixation des rideaux. Ne séchez pas des rideaux en tulle de toile dans votre machine.
- Fermez les fermetures à glissière, cousez les boutons desserrés, puis raccordez les aubes et les déchirures.
- Ne lavez les produits étiquetés « lavables en machine » ou « lavables à la main » qu'avec un programme adapté. Séchez-les en les suspendant ou en les posant à plat. N'utilisez pas la machine pour sécher de tels vêtements.
- Ne lavez pas les couleurs et le blanc ensemble. Le linge en coton neuf de couleur foncée peut déteindre fortement. Lavez-les séparément.
- Utilisez uniquement des teintures/changeurs de couleurs et détartrants adaptés au lavage en machine. Respectez toujours les instructions figurant sur l'emballage.



INFORMATIONS

- Les linges intensément tachés de saletés comme de la farine, de la poussière de chaux, de la poudre de lait, etc. doivent être secoués avant d'être introduits dans la machine. Avec le temps, de telles poussières et poudres peuvent se former sur les surfaces internes de la machine et occasionner des dégâts matériels.
- Mettez les pièces de linge en Angora dans le compartiment congélateur pendant quelques heures avant le lavage. Cela évitera ainsi qu'elles peluchent.
- Lavez les pantalons et le linge délicat à l'envers.
- Les taches difficiles doivent être traitées correctement avant tout lavage. En cas d'incertitude, consultez un nettoyeur à sec.
- Sortez tous les objets des poches, tels que les pièces de monnaie, les stylos et les trombones, retournez les poches et brossez-les si possible. De tels objets peuvent endommager votre machine ou faire du bruit.

4.3 Recommandations pour l'économie d'énergie

L'efficacité énergétique peut être améliorée avec des programmes à basse température et des lessives adaptées.

- Utilisez le produit à la capacité la plus élevée autorisée par le programme que vous avez sélectionné, mais évitez de surcharger la machine ; voir la section « Tableau des programmes et de consommation ».
- Respectez toujours les instructions figurant sur l'emballage de la lessive.
- Lavez le linge peu sale à basse température.
- Utilisez des programmes plus rapides pour de petites quantités de linge ou pour du linge peu sale.
- N'utilisez pas le pré-lavage et des températures élevées pour le linge qui n'est pas très sale.
- Si vous prévoyez de sécher votre linge dans un sèche-linge, sélectionnez la vitesse d'essorage recommandée la plus élevée pendant le processus de lavage.
- N'utilisez pas plus de lessive que la quantité recommandée sur l'emballage.

4.4 Première mise en service



Avant de commencer à utiliser l'appareil, assurez-vous que tous les préparatifs sont effectués en conformité avec les instructions des sections « Signes importantes relatives à la sécurité et l'environnement » et « Installation ».

Pour préparer la machine au lavage du linge, effectuez la première opération dans le programme Nettoyage du tambour. Si ce programme n'est pas disponible sur votre machine, appliquez la méthode décrite dans la section 6.2.



INFORMATIONS

- Utilisez un agent anti-détartrant adapté aux lave-linge.
- Il pourrait rester de l'eau dans votre machine suite aux processus d'assurance qualité menés au cours de la production. Ceci n'affecte pas votre machine.

4.5 Capacité de charge appropriée

La capacité de charge maximale dépend du type de linge, du degré de saleté et du programme de lavage sélectionné.

La machine ajuste automatiquement la quantité d'eau selon le poids du linge qui s'y trouve.



MISE EN GARDE !

- Veuillez suivre les informations contenues dans le « Tableau des programmes et de consommation ». Lorsque la machine est surchargée, ses performances de lavage chutent. En outre, des bruits et des vibrations peuvent survenir. Pour une bonne performance de séchage, ne chargez pas la machine avec plus de linge que ce qui est recommandé.

Type de linge	Poids (g)	Type de linge	Poids (g)
Peignoir	1 200	Serviette pour les mains	100
Serviette en tissu	100	Chemise de nuit	200
Draps	700	Sous-vêtement	100
Draps	500	Chemises de travail homme	600
Taie d'oreiller	200	Chemise homme	200
Nappe	250	Pyjamas homme	500
Serviette de toilette	200	Chemisiers	100

4.6 Charger le linge

1. Ouvrez la porte de chargement.
2. Placez le linge en vrac dans la machine.
3. Poussez la porte de chargement pour la fermer jusqu'à ce que vous entendiez un son de verrouillage. Veillez qu'aucun article ne soit coincé dans la porte.



INFORMATIONS

- La porte de chargement est verrouillée pendant le fonctionnement d'un programme. Le verrou de la porte s'ouvre immédiatement à la fin du programme de lavage. Si à la fin d'un programme, l'intérieur de la machine est trop chaud, la porte de chargement ne s'ouvrira pas jusqu'à ce que la température diminue. Si la porte ne s'ouvre pas, appliquez les solutions proposées pour l'erreur « Impossible d'ouvrir la porte de chargement » dans la section Dépannage.



MISE EN GARDE !

- La mauvaise disposition du linge dans la machine peut engendrer des émissions sonores et des vibrations.

4.7 Utilisation de lessive et d'adoucissant



INFORMATIONS

- Avant d'utiliser de la lessive, de l'adoucissant, de l'amidon, du colorant, de la javel ou du détartrant, lisez attentivement les instructions du fabricant portées sur l'emballage de la lessive et respectez les recommandations de dosage. Utilisez un gobelet gradué si disponible.

4.7.1 Tiroir à produits

Le tiroir à produits comprend trois compartiments :

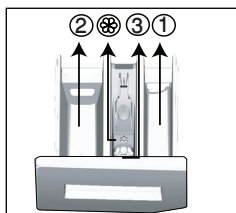

- (1) pour pré-lavage
- (2) pour lavage principal
- (3) pour adoucissant
- (⊗) en plus, il y a un siphon dans le compartiment destiné à l'assouplissant.

4.7.2 Lessive, adoucissant et autres agents nettoyants

- Ajoutez la lessive et l'adoucissant avant de mettre le programme de lavage en marche.
- Ne laissez jamais le tiroir à produits ouvert pendant que le programme de lavage est en cours d'exécution !
- Lorsque vous utilisez un programme sans pré-lavage, aucune lessive liquide ne doit être mise dans le compartiment de pré-lavage (compartiment n° « 1 »).
- Dans un programme avec pré-lavage, mettre de la lessive liquide dans le compartiment de pré-lavage (compartiment n° « 1 »).
- N'utilisez pas de programme avec pré-lavage si vous utilisez un sachet de lessive ou une boule de diffusion de lessive. Vous pouvez placer ces éléments directement dans le linge contenu dans votre machine. Retirez-les après le séchage.
- Si vous utilisez une lessive liquide, pensez à mettre le réservoir de lessive liquide dans le compartiment de lavage principal (compartiment n°2).
- N'ajoutez pas de produits chimiques de lavage (lessive liquide, assouplissant, etc.) lorsque la machine est en phase de séchage.

4.7.3 Choix de la lessive

Le type de lessive à utiliser dépend du type et de la couleur du tissu.

- Utilisez des lessives différentes pour le linge coloré et le linge blanc.
- Pour vos vêtements délicats, utilisez uniquement des lessives spéciales (lessive liquide, shampoing à laine, etc.).
- Pour le lavage du linge et des couettes de couleur foncée, il est recommandé d'utiliser une lessive liquide.
- Lavez les lainages avec une lessive spéciale adaptée.



MISE EN GARDE !

- N'utiliser que des lessives fabriquées spécialement pour les lave-linge.
- L'utilisation de savon en poudre n'est pas recommandée.

4.7.4 Dosage de la quantité de lessive

Le dosage du produit à utiliser dépend de la quantité du linge, du degré de saleté et de la dureté de l'eau.

- Ne pas utiliser des dosages dépassant les quantités recommandées sur l'emballage de la lessive afin d'éviter les problèmes liés à un excès de mousse, à un mauvais rinçage, aux économies financières et, en fin de compte, à la protection de l'environnement.
- Utilisez des doses de lessive plus petites que celles recommandées pour de petites quantités de linge ou pour du linge peu sale.

4.7.5 Utilisation d'adoucissant

Mettez l'adoucissant dans son compartiment qui se trouve à l'intérieur du tiroir à produits.

- Ne dépassez jamais le repère de niveau (> max <) dans le compartiment destiné à l'assouplissant.
- Si l'adoucissant a perdu de sa fluidité ou est concentré, diluez-le avec de l'eau avant de le mettre dans le tiroir à produits.

4.7.6 Utilisation de lessive liquide

4.7.6.1 Si le produit contient un réservoir pour lessive liquide

- Placez le réservoir de lessive liquide dans le compartiment n° « 2 ».
- Si la lessive liquide a perdu de sa fluidité, diluez-la avec de l'eau avant de la mettre dans le compartiment.

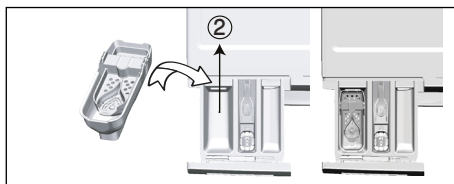

4.7.6.2 Si le produit est équipé d'un appareil pour lessive liquide :

- Si vous voulez utiliser une lessive liquide, tirez l'appareil vers vous. La partie qui tombe fera office de barrière pour la lessive liquide.
- Si nécessaire, nettoyez l'appareil avec de l'eau lorsqu'il est en place ou en le retirant.
- Si vous utilisez de la lessive en poudre, l'appareil doit être fixé en position haute.

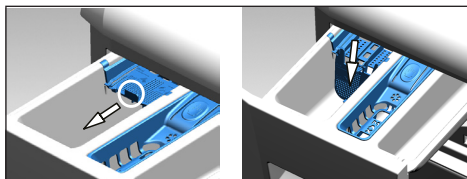

4.7.6.3 Si le produit ne contient pas de réservoir pour lessive liquide

- Évitez d'utiliser la lessive liquide pour le pré-lavage dans un programme avec pré-lavage.
- La lessive liquide tache vos vêtements lorsqu'elle est utilisée avec la fonction Départ différé. Si vous comptez utiliser la fonction Départ différé, n'utilisez pas de lessive liquide.

4.7.7 Utilisation du gel et de la lessive sous forme de pastilles

- Si l'aspect de la lessive en gel est fluide et votre machine ne contient aucun réservoir spécial pour lessive liquide, mettez la lessive en gel dans le compartiment à produits de lavage principal pendant la première admission d'eau. Si votre machine est dotée d'un réservoir pour lessive liquide, versez-y la lessive avant de démarrer le programme.
- Si l'aspect de la lessive en gel n'est pas fluide ou sous forme de capsule liquide, versez-la directement dans le tambour avant de procéder au lavage.
- Mettez les pastilles de lessive dans le compartiment principal de lavage (compartiment n° « 2 ») ou directement dans le tambour avant de procéder au lavage.



INFORMATIONS

- Les lessives sous forme de pastilles peuvent laisser des résidus dans le compartiment à lessive. Face à de tels résidus, mettez la lessive sous forme de pastilles au cœur du linge et fermez la partie inférieure du tambour lors des lavages suivants.



INFORMATIONS

- Utilisez la lessive sous forme de pastilles ou de gel sans sélectionner la fonction pré-lavage.
- Avant le séchage pensez à enlever les objets comme le réservoir à lessive en plastique du tambour.

4.7.8 Utilisation de l'amidon

- Ajoutez l'amidon liquide, l'amidon en poudre, ou le colorant dans le compartiment de l'adoucissant.
- Évitez d'utiliser à la fois l'assouplissant et l'amidon dans un cycle de lavage.
- Nettoyez l'intérieur de la machine à l'aide d'un chiffon propre et humide après avoir utilisé l'amidon.

4.7.9 Utilisation d'un produit à blanchir





















- Sélectionnez un programme avec pré-lavage et ajoutez le produit à blanchir au début du pré-lavage. Ne mettez pas de lessive dans le compartiment de pré-lavage. Autrement, vous pouvez sélectionner un programme avec une étape de séchage supplémentaire, ajouter du produit à blanchir dans le compartiment à lessive vide du tiroir à produits et y ajouter 1 verre d'eau aussitôt que la première phase de rinçage apparaît sur l'écran.
- Évitez d'utiliser un produit à blanchir et une lessive en les mélangeant.
- Utilisez juste une petite quantité (environ 50 ml) de produit à blanchir et rincez parfaitement les vêtements pour éviter qu'ils n'irritent la peau. Ne placez pas de javel directement sur le linge et ne l'utilisez pas avec du linge coloré.
- Pendant l'utilisation de produits à blanchir à base d'oxygène, sélectionnez un programme qui lave le linge à basse température.
- Les produits à blanchir à base d'oxygène peuvent être utilisés simultanément avec de la lessive. Toutefois, s'ils ont une consistance différente, ajoutez d'abord la lessive dans le compartiment à lessive n° « 2 » et attendez que la machine prélève la lessive avec l'eau. Pendant que la machine continue d'absorber l'eau, ajoutez le produit à blanchir dans le même compartiment.

4.7.10 Utilisation de détartrant

- Quand cela est nécessaire, utilisez les détartrants adaptés, mis au point spécialement pour les lave-linge.

4.8 Astuces pour un lavage efficace

		Vêtements			
		Couleurs Claires et Blanc	Couleurs	Couleurs noire ou foncées	Délicats/Laine/Soies
		(Plage de température recommandée en fonction du degré de saleté : 40-90 °C)	(Plage de température recommandée en fonction du degré de saleté : froid -40 °C)	(Plage de température recommandée en fonction du degré de saleté : froid -40 °C)	(Plage de température recommandée en fonction du degré de saleté : froid -30 °C)
Degré de saleté	Très sale (taches difficiles, par exemple d'herbe, de café, de fruit et de sang)	Il peut être nécessaire de pré-traiter les taches ou d'effectuer un pré-lavage. Les lessives en poudre et liquides recommandées pour le blanc peuvent être utilisées aux dosages conseillés pour les vêtements très sales. Il est recommandé d'utiliser des lessives en poudre pour nettoyer les taches de glaise et de terre et les taches qui sont sensibles aux produits à blanchir.	Les lessives en poudre et liquides recommandées pour le linge de couleur peuvent être utilisées aux dosages conseillés pour les vêtements très sales. Il est recommandé d'utiliser des lessives en poudre pour nettoyer les taches de glaise et de terre et les taches qui sont sensibles aux produits à blanchir. Utilisez des lessives qui ne contiennent pas de javel.	Les lessives liquides recommandées pour les couleurs et les couleurs foncées peuvent être utilisées aux dosages conseillés pour les vêtements très sales.	Utilisez de préférence des lessives liquides conçues pour des vêtements délicats. Les vêtements en laine et en soie doivent être lavés avec des lessives spéciales laine.
	Normalement sale (Par exemple, taches causées par la transpiration sur les cols et manchettes)	Les lessives en poudre et liquides recommandées pour le blanc peuvent être utilisées aux dosages conseillés pour les vêtements normalement sales.	Les lessives en poudre et liquides recommandées pour les couleurs peuvent être utilisées aux dosages conseillés pour les vêtements normalement sales. Utilisez des lessives qui ne contiennent pas de javel.	Les lessives liquides recommandées pour les couleurs et les couleurs foncées peuvent être utilisées aux dosages conseillés pour les vêtements normalement sales.	Utilisez de préférence des lessives liquides conçues pour des vêtements délicats. Les vêtements en laine et en soie doivent être lavés avec des lessives spéciales laine.
	Peu sale (Pas de tache visible.)	Les lessives en poudre et liquides recommandées pour le blanc peuvent être utilisées aux dosages conseillés pour les vêtements peu sales.	Les lessives en poudre et liquides recommandées pour les couleurs peuvent être utilisées aux dosages conseillés pour les vêtements peu sales. Utilisez des lessives qui ne contiennent pas de javel.	Les lessives liquides recommandées pour les couleurs et les couleurs foncées peuvent être utilisées aux dosages conseillés pour les vêtements peu sales.	Utilisez de préférence des lessives liquides conçues pour des vêtements délicats. Les vêtements en laine et en soie doivent être lavés avec des lessives spéciales laine.

										
Prélavage	Lavage Express	Rinçage Plus	Pet hair removal (Élimination des poils d'animaux domestiques)	Anti-froissage	Mode Nuit	Température	Essorage	Pas d'essorage	Froid	Froid
										
Arrêt cuve pleine	Arrêt cuve pleine	Départ différé	Dosage automatique	Rinçage	Essorage + Vidange	Lavage Express	Vapeur	Pet hair removal (Élimination des poils d'animaux domestiques)	Séchage	

4.9 Astuces pour un séchage optimal

	Programmes					
	Séchage des vêtements en coton	Séchage des vêtements en matière synthétique	Babyprotect +	Lavage et de séchage	Lavage et usure	
Types de vêtements	Vêtements durables en coton	Non recommandé !	Lave et sèche respectivement ! Draps, literie, vêtements de bébé, t-shirts, sweat-shirts, vêtements tricotés durables, jeans, pantalons de toile, chemises, chaussettes en coton, etc.	Lave et sèche respectivement ! Draps, literie, vêtements de bébé, t-shirts, sweat-shirts, vêtements tricotés durables, jeans, pantalons de toile, chemises, chaussettes en coton, etc.	Vêtements sans taches ayant été portés pendant une courte période comme les chemises, les t-shirts, les sweat-shirts Une très petite quantité de linge doit être chargée.	
	Vêtements synthétiques (polyester, nylon etc.)	Non recommandé !	Ce programme est recommandé pour les vêtements avec du polyester, du nylon, du polyacétate et des mélanges acryliques. Le séchage n'est pas recommandé pour des vêtements fabriqués avec des mélanges de viscose. Veuillez tenir compte des explications de séchage sur l'étiquette d'entretien.	Ce programme est recommandé pour les vêtements en polyester, nylon, polyacétate et mélanges acryliques à basse température, tout en prenant en compte les avertissements de lavage et de séchage sur l'étiquette d'entretien.	Chemises, t-shirts et vêtements contenant des matières synthétiques légèrement sales et sans taches. Vous devez charger une très petite quantité de linge.	
	Vêtements délicats (soie, laine, cachemire, laine angora etc.)	Non recommandé !	Non recommandé !	Non recommandé !	Non recommandé !	Non recommandé !
	Linge volumineux (et que les couvettes, manteaux, rideaux, etc.)	Non recommandé ! Ce programme ne convient pas pour le séchage du linge volumineux dans le lave-linge. Séchez-les en les suspendant ou en les posant à plat.	Non recommandé ! Ce programme ne convient pas pour le séchage du linge volumineux dans le lave-linge. Séchez-les en les suspendant ou en les posant à plat.	Non recommandé ! Ce programme ne convient pas pour le séchage du linge volumineux dans le lave-linge. Séchez-les en les suspendant ou en les posant à plat.	Non recommandé ! Ce programme ne convient pas pour le séchage du linge volumineux dans le lave-linge. Séchez-les en les suspendant ou en les posant à plat.	Non recommandé ! Ce programme ne convient pas pour le séchage du linge volumineux dans le lave-linge. Séchez-les en les suspendant ou en les posant à plat.

4.10 Durée affichée du programme

La durée du programme est visible sur l'écran de la machine lors de la sélection d'un programme. La durée du programme est ajustée automatiquement pendant l'exécution du programme en fonction de la quantité de ligne chargée dans la machine, de la formation de mousse, des conditions de charge déséquilibrées, des variations de l'alimentation électrique, de la pression de l'eau et des paramètres du programme.

CAS SPÉCIAL : au démarrage des programmes coton et coton éco, l'écran affiche la durée d'une demi-charge qui est le cas d'utilisation le plus fréquent. Après le démarrage du programme, environ après 20 à 25 minutes, la machine détecte la charge réelle. Si la charge détectée est supérieure à une demi-charge, le programme de lavage sera réglé en conséquence et la durée du programme augmentée automatiquement. Ce changement de programme est visible dans l'écran.

5 Fonctionnement de l'appareil

5.3 Préparation de la machine

5.1 Panneau de commande

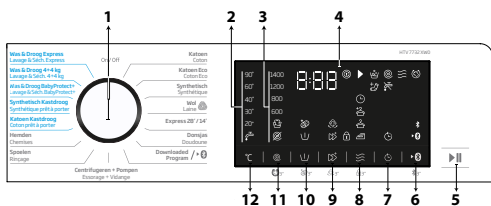

1. Assurez-vous que les tuyaux soient connectés fermement.
2. Branchez votre machine.
3. Ouvrez complètement les robinets.
4. Introduisez le linge dans la machine.
5. Ajoutez la lessive et l'adoucissant.

- 1 - Sélecteur de programmes
- 2 - Voyants de niveau de température
- 3 - Témoins de niveau de vitesse d'essorage
- 4 - Affichage
- 5 - Bouton Départ/Pause
- 6 - Bouton de télécommande
- 7 - Bouton de réglage de l'heure de fin
- 8 - Bouton de réglage du niveau de séchage
- 9 - Bouton de fonction auxiliaire 2
- 10 - Bouton de fonction auxiliaire 1
- 11 - Bouton de réglage de la vitesse d'essorage
- 12 - Bouton de réglage de la température

5.4 Sélection d'un programme de lavage

1. Choisissez le programme approprié pour la quantité et le degré de saleté de votre linge à partir du « Tableau des programmes et de consommation ».
2. Sélectionnez le programme désiré à l'aide du bouton de **Sélection des programmes**.

5.2 Symboles d'affichage

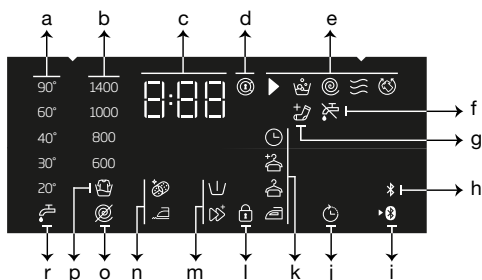

- a - Indicateur de température
- b - Indicateur de vitesse d'essorage
- c - Informations sur la durée
- d - Symbole de porte verrouillée activée
- e - Indicateur de déroulement du programme
- f - Indicateur Pas d'eau
- g - Indicateur Ajouter du linge
- h - Indicateur de connexion Bluetooth
- i - Indicateur de télécommande
- j - Indicateur de départ différé activé
- k - Indicateur de niveau de séchage
- l - Symbole Sécurité enfant activée
- m - Indicateurs de fonction auxiliaire 2
- n - Indicateurs de fonction auxiliaire 1
- o - Indicateur pas d'essorage
- p - Indicateur rinçage en attente
- r - Indicateur d'eau froide



INFORMATIONS

- Les programmes sont limités à la vitesse d'essorage maximale adaptée au type spécifique de tissu.
- Lors de la sélection d'un programme, prenez toujours en compte le type de tissu, la couleur, le degré de saleté et la température d'eau autorisée.
- Sélectionnez toujours la température nécessaire la plus basse. Une température plus élevée est synonyme de consommation électrique accrue.

5.5 Programmes de lavage

En fonction du type de tissu, utilisez les principaux programmes suivants.



INFORMATIONS

- Après avoir sélectionné un programme de lavage adapté à votre linge, vous pouvez appuyer sur le bouton Séchage pour régler la machine afin qu'elle effectue le séchage après le programme de lavage. Chaque fois que vous appuyez sur ce bouton, la ligne d'infos montre à quel moment le processus de séchage aura lieu et le symbole correspondant s'allumera. Si vous le souhaitez, vous pouvez continuer à appuyer sur le bouton pour effectuer le séchage pendant la période maximale autorisée.
- Les symboles indiqués à l'écran sont à titre indicatif et peuvent ne pas correspondre exactement à votre produit.
- Lorsque vous effectuez le lavage et le séchage en utilisant la fonction Séchage de votre machine, chargez au maximum 5 kg de linge dans la machine. Si vous dépassez la capacité de la machine, le linge ne séchera pas et la machine fonctionnera plus longtemps, ce que entraînera une consommation d'énergie accrue.

• Coton

Vous pouvez laver votre linge en coton durable (draps, linge de lit, serviettes, peignoirs, sous-vêtements, etc.) à l'aide de ce programme. Lorsque vous appuyez sur le bouton de la fonction de lavage rapide, la durée du programme est considérablement réduite, mais un lavage efficace est assuré grâce aux mouvements de lavage intenses. Si vous ne sélectionnez pas la fonction de lavage rapide, une performance de lavage et de rinçage supérieure vous est assurée pour le linge très sale.



INFORMATIONS

- Vous pouvez sécher votre linge sans interruption juste après le programme de lavage (il est possible d'effectuer un séchage automatique ou programmé après le cycle de lavage). Pour ce faire, vous devez également sélectionner la fonction de séchage avant de démarrer le programme de lavage.
- Selon les sélections de séchage que vous ajouterez aux programmes de lavage, vous pouvez voir la fin du programme sur l'écran de la machine.
- Si vous ne souhaitez pas de séchage après le programme que vous avez sélectionné, appuyez sur le bouton de fonction auxiliaire de séchage et maintenez-le enfoncé jusqu'à ce que le voyant Séchage s'éteigne.

• Synthétique

Vous pouvez utiliser ce programme pour laver les t-shirts, les tissus mélangés synthétiques/en coton, etc. La durée du programme est considérablement plus courte et une performance efficace de lavage est garantie. Si vous ne sélectionnez pas la fonction de lavage rapide, une performance de lavage et de rinçage supérieure vous est assurée pour le linge très sale.



INFORMATIONS

- Vous pouvez sécher votre linge sans interruption juste après le programme de lavage (il est possible d'effectuer un séchage automatique ou programmé après le cycle de lavage). Pour ce faire, vous devez également sélectionner la fonction de séchage avant de démarrer le programme de lavage.
- Selon les sélections de séchage que vous ajouterez aux programmes de lavage, vous pouvez voir la fin du programme sur l'écran de la machine.
- Si vous ne souhaitez pas de séchage après le programme que vous avez sélectionné, appuyez sur le bouton de fonction auxiliaire de séchage et maintenez-le enfoncé jusqu'à ce que le voyant Séchage s'éteigne.

• Laine

Utilisez ce programme pour laver vos lainages. Sélectionnez la température appropriée en respectant les étiquettes de vos vêtements. Votre linge sera lavé avec des mouvements très délicats pour éviter tout dommage.



APPAREL CARE

Le programme Laine de cette machine est approuvé par The Woolmark Company pour les produits en laine lavables en machine, à condition que les produits soient lavés conformément aux instructions indiquées sur l'étiquette du produit et aux consignes fournies par le fabricant de cette machine. M1527 » Woolmark est une marque déposée au Royaume-Uni, en Irlande, à Hong Kong et en Inde.



INFORMATIONS

- La fonction de séchage ne peut pas être sélectionnée pour le programme de lavage conçu pour les vêtements en laine.

• Coton Eco

Utilisez ce programme pour laver votre linge en coton et en laine peu sale et durable. Bien qu'il dure plus longtemps que tous les autres programmes, il permet de grosses économies d'énergie et d'eau. La température réelle de l'eau peut être différente de la température de lavage spécifiée. Lors du lavage d'une quantité moindre de linge (par ex. la moitié de la capacité ou moins), la durée des étapes du programme peut être automatiquement réduite. Dans ce cas, la consommation d'énergie et d'eau diminuera pour un lavage plus économique.



INFORMATIONS

- Vous pouvez sécher votre linge sans interruption juste après le programme de lavage (il est possible d'effectuer un séchage automatique ou programmé après le cycle de lavage). Pour ce faire, vous devez également sélectionner la fonction de séchage avant de démarrer le programme de lavage.
- Selon les sélections de séchage que vous ajouterez aux programmes de lavage, vous pouvez voir la fin du programme sur l'écran de la machine.
- Si vous ne souhaitez pas de séchage après le programme que vous avez sélectionné, appuyez sur le bouton de fonction auxiliaire de séchage et maintenez-le enfoncé jusqu'à ce que le voyant Séchage s'éteigne.

• Express 28' / 14'

Utilisez ce programme pour laver rapidement vos vêtements en coton peu sale. La durée du programme peut être réduite jusqu'à 14 minutes lorsque la fonction de lavage rapide est sélectionnée. Lorsque la fonction de lavage rapide est sélectionnée, la quantité de linge à laver ne doit pas excéder 2 (deux) kg.



INFORMATIONS

- Vous pouvez sécher votre linge sans interruption juste après le programme de lavage (il est possible d'effectuer un séchage automatique ou programmé après le cycle de lavage). Pour ce faire, vous devez également sélectionner la fonction de séchage avant de démarrer le programme de lavage.
- Selon les sélections de séchage que vous ajouterez aux programmes de lavage, vous pouvez voir la fin du programme sur l'écran de la machine.
- Si vous ne souhaitez pas de séchage après le programme que vous avez sélectionné, appuyez sur le bouton de fonction auxiliaire de séchage et maintenez-le enfoncé jusqu'à ce que le voyant Séchage s'éteigne.

• Chemises

Utilisez ce programme pour laver dans le même compartiment des chemises en coton, fibres synthétiques et tissus mélangés. Ce programme garantit que vos vêtements soient moins froissés. Lorsque la fonction de lavage rapide est sélectionnée, l'algorithme de pré-traitement est utilisé.

- Appliquez le produit de traitement chimique directement sur vos vêtements ou ajoutez-le à la lessive dans le compartiment à lessive en poudre lorsque la machine commence à prendre l'eau. De cette façon, cela prendra moins de temps à atteindre la performance normalement obtenue avec un cycle de lavage normal. La durée de vie de vos chemises sera prolongée.



INFORMATIONS

- Vous pouvez sécher votre linge sans interruption juste après le programme de lavage (il est possible d'effectuer un séchage automatique ou programmé après le cycle de lavage). Pour ce faire, vous devez également sélectionner la fonction de séchage avant de démarrer le programme de lavage.
- Selon les sélections de séchage que vous ajouterez aux programmes de lavage, vous pouvez voir la fin du programme sur l'écran de la machine.
- Si vous ne souhaitez pas de séchage après le programme que vous avez sélectionné, appuyez sur le bouton de fonction auxiliaire de séchage et maintenez-le enfoncé jusqu'à ce que le voyant Séchage s'éteigne.

• Doudoune

Utilisez ce programme pour laver vos manteaux, gilets, vestes, etc. portant une étiquette « Lavable à la machine ». Grâce aux profils d'essorage spéciaux, l'eau atteint les espaces d'air situés entre les duvets.

• Downloaded Program (Programme téléchargé)

Il s'agit d'un programme spécial qui vous permet de télécharger différents programmes quand vous le souhaitez. Au début, il y a un programme que vous verrez par défaut avec l'application HomeWhiz. Toutefois, vous pouvez utiliser l'application HomeWhiz pour sélectionner un programme depuis les paramètres prédéfinis de programme puis le changer.



INFORMATIONS

- Si vous souhaitez utiliser les fonctions HomeWhiz et télécommande, vous devez sélectionner Télécharger un programme. Veuillez consulter la section Fonction HomeWhiz et télécommande pour plus de détails.

• Mixte

Vous pouvez utiliser ce programme pour laver le linge en coton et synthétique en même temps sans devoir les trier.



INFORMATIONS

- Vous pouvez sécher votre linge sans interruption juste après le programme de lavage (il est possible d'effectuer un séchage automatique ou programmé après le cycle de lavage). Pour ce faire, vous devez également sélectionner la fonction de séchage avant de démarrer le programme de lavage.
- Selon les sélections de séchage que vous ajouterez aux programmes de lavage, vous pouvez voir la fin du programme sur l'écran de la machine.
- Si vous ne souhaitez pas de séchage après le programme que vous avez sélectionné, appuyez sur le bouton de fonction auxiliaire de séchage et maintenez-le enfoncé jusqu'à ce que le voyant Séchage s'éteigne.

• Sport

Utilisez ce programme pour laver des vêtements de sport/d'extérieur qui contiennent un mélange coton/matière synthétique ainsi que des vêtements imperméables comme le gore-tex. Ce programme lave votre linge de manière délicate grâce à ses mouvements de rotation spéciaux.



INFORMATIONS

- Vous pouvez sécher votre linge sans interruption juste après le programme de lavage (il est possible d'effectuer un séchage automatique ou programmé après le cycle de lavage). Pour ce faire, vous devez également sélectionner la fonction de séchage avant de démarrer le programme de lavage.
- Selon les sélections de séchage que vous ajouterez aux programmes de lavage, vous pouvez voir la fin du programme sur l'écran de la machine.
- Si vous ne souhaitez pas de séchage après le programme que vous avez sélectionné, appuyez sur le bouton de fonction auxiliaire de séchage et maintenez-le enfoncé jusqu'à ce que le voyant Séchage s'éteigne.

• Couleurs foncées / Jeans

Utilisez ce programme pour préserver la couleur de vos vêtements foncés et de vos jeans. Ce programme offre une grande efficacité de lavage grâce à un mouvement spécial du tambour, même à basse température. Il est recommandé d'utiliser une lessive liquide ou un shampoing à laine pour le linge de couleur foncée. Ne lavez pas vos vêtements délicats contenant de la laine, etc. avec ce programme.



INFORMATIONS

- Vous pouvez sécher votre linge sans interruption juste après le programme de lavage (il est possible d'effectuer un séchage automatique ou programmé après le cycle de lavage). Pour ce faire, vous devez également sélectionner la fonction de séchage avant de démarrer le programme de lavage.
- Selon les sélections de séchage que vous ajouterez aux programmes de lavage, vous pouvez voir la fin du programme sur l'écran de la machine.
- Si vous ne souhaitez pas de séchage après le programme que vous avez sélectionné, appuyez sur le bouton de fonction auxiliaire de séchage et maintenez-le enfoncé jusqu'à ce que le voyant Séchage s'éteigne.

• Lingerie

Vous pouvez utiliser ce programme pour laver des vêtements délicats adaptés au lavage à la main et des sous-vêtements féminins délicats. Introduisez une petite quantité de vêtements dans le filet de lavage. Fermez les crochets, les boutons, les fermetures, etc.

• Serviettes de toilette

Utilisez ce programme pour laver le linge en coton durable comme les serviettes de toilette. Chargez les serviettes dans la machine en vous assurant de les avoir placées de sorte qu'elles ne soient pas en contact avec le soufflet ou la vitre.

• Rinçage

Utilisez ce programme lorsque vous voulez effectuer un rinçage ou un amidonnage séparément.

• Essorage + Vidange

Utilisez ce programme pour vidanger l'eau de la machine.

5.6 Sélection de température

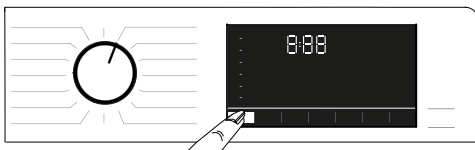

Chaque fois qu'un nouveau programme est sélectionné, la température recommandée pour ce programme apparaît sur l'indicateur de température. Il est possible que la température recommandée ne soit pas la valeur maximale pouvant être sélectionnée pour le programme pertinent. Appuyez de nouveau sur la touche **Réglage de la température** pour modifier la température.



INFORMATIONS

- Le bouton de réglage de la température fonctionne uniquement dans l'ordre décroissant. Par exemple, si l'écran affiche 40 °C mais que vous souhaitez sélectionner 60 °C, vous devez appuyer sur le bouton quelques fois jusqu'à atteindre 60 °C à partir de 40 °C.



INFORMATIONS

- Si vous faites défiler l'option Lavage froid et appuyez de nouveau sur le bouton de réglage de la température, la température maximale recommandée pour le programme sélectionné s'affiche à l'écran. Pour réduire la température, appuyez de nouveau sur le bouton de réglage de la température.

Finalement, le voyant Froid s'allume, indiquant le lavage froid.

Vous pouvez également modifier la température après le début du cycle de lavage. Vous pouvez sélectionner la température souhaitée après le début du programme de lavage. Toutefois, vous devez le faire avant le début de l'étape de chauffage.

5.7 Sélection de la vitesse d'essorage

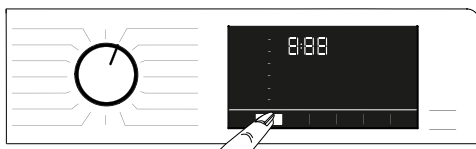

Chaque fois qu'un nouveau programme est sélectionné, la vitesse d'essorage recommandée pour ce programme apparaît sur l'indicateur de **vitesse d'essorage**.



INFORMATIONS

- Il est possible que la vitesse d'essorage recommandée ne soit pas la valeur maximale pouvant être sélectionnée pour le programme pertinent.

Appuyez de nouveau sur le bouton **Réglage de la vitesse d'essorage** pour changer la vitesse d'essorage. Cette vitesse décroît graduellement. Ensuite, en fonction du modèle du produit, les options « Attente de rinçage » et « Sans essorage » s'affichent à l'écran.



INFORMATIONS

- Le bouton de réglage de la vitesse d'essorage fonctionne uniquement dans l'ordre décroissant. Par exemple, si l'écran affiche 800 tr/min mais que vous souhaitez sélectionner 1000 tr/min, vous devez appuyer sur le bouton quelques fois jusqu'à atteindre 1000 tr/min à partir de 800 tr/min.



INFORMATIONS

- Si vous appuyez sur le bouton de fonction auxiliaire de séchage dans des programmes où une étape de séchage n'est pas permise, le voyant de séchage ne changera pas et vous entendrez un avertissement.



INFORMATIONS

- Pour les programmes de séchage exclusivement, appuyez sur le bouton de sélection de fonction auxiliaire pour régler l'option de séchage convenable.

5.7.1 Si vous voulez essorez votre linge après la fonction Rinçage en attente :

- Réglez la **Vitesse d'essorage**.
- Appuyez sur le bouton **Départ/Pause**. Le programme redémarre. La machine procède à la vidange de l'eau et à l'essorage des vêtements. Si vous voulez évacuer l'eau à la fin du programme sans essorage, utilisez la fonction **Pas d'essorage**.



INFORMATIONS

- Si vous appuyez sur le bouton de réglage de la vitesse d'essorage dans des programmes où la vitesse d'essorage n'est pas permise, le réglage de la vitesse d'essorage ne changera pas et vous entendrez un avertissement.

Vous pouvez également modifier la vitesse d'essorage après le début du cycle de lavage. Après la fin du cycle de lavage, vous pouvez appuyer sur le bouton de réglage de la vitesse d'essorage pour sélectionner une vitesse d'essorage. Toutefois, vous devez le faire avant le début de l'étape d'essorage.

5.7.2 Sélection de la fonction auxiliaire de séchage



Lorsque vous sélectionnez un nouveau programme de lavage, appuyez sur le bouton de sélection de fonction auxiliaire pour régler l'option de séchage appropriée pour ce programme.



MISE EN GARDE !

- Pendant le programme de séchage, la machine retire automatiquement les peluches provenant des vêtements. La machine utilise de l'eau lors de l'étape de séchage. Pour cette raison, le robinet d'eau de la machine doit également rester ouvert pendant les programmes de séchage.
- Lorsque vous sélectionnez un nouveau programme de lavage, appuyez sur le bouton de sélection de fonction auxiliaire pour régler l'option de séchage appropriée pour ce programme.



INFORMATIONS

- Il y a une phase d'essorage dans les programmes de séchage. Votre machine exécute ce processus pour réduire le temps de séchage. Alors que le programme de séchage est sélectionné, le réglage de la vitesse d'essorage est compris dans la plage de réglage de la vitesse d'essorage.
- Si vous appuyez sur le bouton de fonction auxiliaire de séchage dans des programmes où une étape de séchage n'est pas permise, le voyant de séchage ne changera pas et vous entendrez un avertissement.
- Pour les programmes de séchage exclusivement, appuyez sur le bouton de sélection de fonction auxiliaire pour régler l'option de séchage convenable.
- En cas de coupure d'eau, aucun lavage ni séchage ne peut être effectué.

• Synthétique prêt à porter

Utilisez ce programme pour sécher les vêtements synthétiques avec un poids sec allant jusqu'à 3 kg. Vous pouvez effectuer uniquement le séchage avec ce programme.



INFORMATIONS

- Pour en savoir plus sur le poids du linge sec, consultez la section 4, étape 4.5.

• Coton prêt à porter

Utilisez ce programme pour sécher les vêtements synthétiques avec un poids sec allant jusqu'à 4 kg. Vous pouvez effectuer uniquement le séchage avec ce programme.



INFORMATIONS

- Si vous êtes sur le point de sécher du linge contenant uniquement des serviettes de toilette et des peignoirs, la quantité maximale de linge pouvant être chargé s'élève à 4 kg.
- Pour en savoir plus sur le poids du linge sec, consultez la section 4, étape 4.5.

5.9 Programmes de lavage et de séchage



MISE EN GARDE !

- Pendant le programme de séchage, la machine retire automatiquement les peluches provenant des vêtements. La machine utilise de l'eau lors de l'étape de séchage. Pour cette raison, le robinet d'eau de la machine doit également rester ouvert pendant les programmes de séchage.

• Lavage & Séch. 4+4 kg

Utilisez ce programme pour laver le linge en coton jusqu'à 4 kg et sécher correctement après le programme de lavage, sans effectuer aucune autre sélection.



INFORMATIONS

- Lorsque ce programme est sélectionné, vous ne pouvez plus sélectionner la fonction auxiliaire de séchage externe.

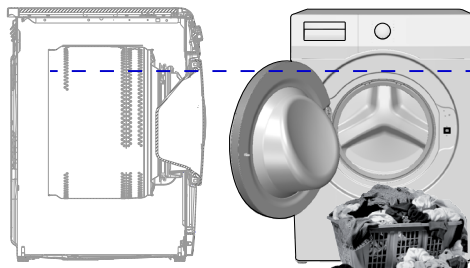

Dans le programme lavage 4 kg et séchage 4 kg, il est recommandé de charger la machine jusqu'au niveau indiqué ci-dessus pour des conditions de séchage idéales (vous pouvez voir la flèche de niveau si vous ouvrez la porte de chargement).

• Lavage & Séch. Express

Utilisez ce programme pour laver 0,5 kg de linge (2 chemises) en 40 minutes et 1 kg de linge (5 chemises) en 60 minutes.



INFORMATIONS

- Le programme Prêt-à-porter est conçu pour le lavage et le séchage rapides des vêtements quotidiens qui ont été portés pendant une courte période de temps et ne sont pas très sales. Ce programme est approprié pour les vêtements à texture fine qui séchent rapidement (chemises, t-shirts).
- Les autres options ou programmes de séchage doivent être utilisés pour le linge à texture épaisse qui prend du temps à sécher.

• Lavage & Séch. BabyProtect+

L'application d'une couche de vapeur au début du programme permet d'atténuer facilement la saleté. Utilisez ce programme pour laver et sécher rapidement le linge (jusqu'à 2 kg) qui exige un lavage anti-allergique et hygiénique (les cotons tels que les vêtements de bébé, les draps et les sous-vêtements).



INFORMATIONS

- Le programme Bébé+ a été testé et approuvé par la « British Allergy Foundation » (Allergy UK) au Royaume-Uni.

5.10 Tableau des programmes et de consommation (pour le lavage)

FR	Programme (°C)	Charge maximale (kg)	Consommation d'eau (l)	Consommation d'énergie (kWh)	Vitesse Max.***	Fonction optionnelle					Gamme de température sélectionnable °C
						Prélavage	Lavage Express	Vapeur	Anti-froissage+	Séchage	
Coton	90	7	94	2,30	1400	•	•	•	•	•	Froid - 90
	60	7	94	1,70	1400	•	•	•	•	•	Froid - 90
	40	7	92	0,95	1400	•	•	•	•	•	Froid - 90
Coton Eco	60**	7	45	0,80	1400						Froid - 60
Synthétique	60	3	65	1,20	1200	•	•	•	•	•	Froid - 60
	40	3	63	0,85	1200	•	•	•	•	•	Froid - 60
Express 28' / 14'	90	7	66	2,15	1400		•	•	•	•	Froid - 90
	60	7	66	1,15	1400		•	•	•	•	Froid - 90
	30	7	66	0,20	1400		•	•	•	•	Froid - 90
Express 28' / 14'+ Lavage Express	30	2	39	0,15	1400		•	•	•	•	Froid - 90
Laine	40	1,5	53	0,50	1200						Froid - 40
Doudoune	60	1,5	75	1,20	1000			•			Froid - 60
Chemises	60	3	57	1,20	800	•	•	•	•	•	Froid - 60
Nettoyage du tambour+	90	-	77	2,30	600			*		*	90
Programme téléchargé *****											
Mixte	40	3	68	0,75	800	•	•	•	•	•	Froid - 40
Sport	40	3	51	0,45	1200	•				•	Froid - 40
Couleurs foncées / Jeans	40	3	75	0,80	1200	•	•	•	•	•	Froid - 40
Serviettes de toilette	60	1,5	75	1,20	1000			•			Froid - 60
Lingerie	30	1	70	0,30	600						Froid - 30

• : Sélection possible.

* : Sélectionné automatiquement, ne peut pas être annulé.

** : Programme d'Étiquetage énergétique (EN 50229)

*** : Si la vitesse d'essorage maximale de votre appareil est inférieure, vous pouvez sélectionner des valeurs jusqu'à la vitesse d'essorage maximale.

**** : Le programme détecte le type et la quantité de linge pour ajuster automatiquement la consommation d'eau et d'énergie et la durée du programme.

***** : Ces programmes peuvent être utilisés avec l'application HomeWhiz.

- : Voir la description du programme pour la charge maximale.



INFORMATIONS

- Les fonctions auxiliaires contenues dans le tableau peuvent varier en fonction du modèle de votre machine.
- La consommation d'eau et d'énergie peut varier suivant les fluctuations de la pression, de la dureté et de la température de l'eau, de la température ambiante, du type et de la quantité de linge, de la sélection des fonctions auxiliaires et de la vitesse d'essorage, ainsi que des variations de la tension électrique.
- Lors de la sélection d'un programme, le temps de lavage s'affiche sur l'écran de la machine. En fonction de la quantité de linge que vous avez chargée dans la machine, une différence de 1 à 1,5 heures peut s'écouler entre le temps qui s'affiche à l'écran et la durée réelle du programme de lavage. La durée sera corrigée automatiquement juste après le démarrage du programme de lavage.
- « Les modes de sélection de fonctions auxiliaires varient selon les fabricants. De nouveaux modèles de sélection peuvent être ajoutés ou des modèles existants peuvent être supprimés. »
- « La vitesse d'essorage de votre machine pourrait varier en fonction du programme ; toutefois, cette vitesse ne peut dépasser la vitesse maximale d'essorage de la machine. »

Tableau des programmes et de consommation (pour le séchage)

FR	Programme (°C)	Charge maximale (kg)	Consommation d'eau (l)	Consommation d'énergie (kWh)	Vitesse Max.***	Fonction optionnelle						Niveau de séchage				
						Prélavage	Lavage Express	Vapeur	Anti-froissage+	Séchage	Extra-sec	Sec pour rangement	Sec pour repassage	Séchage programmé-minutes	Gamme de température sélectionnable °C	
	Coton prêt à porter	-	4	45	3,20	1400				•	*	•	•	•	•	-
	Synthétique prêt à porter	-	3	30	2,40	-				•	*		•	•	•	-
	Lavage & Séch. BabyProtect+	60	2	125	4,00	1400		*		•	*	•	•	•	•	90-30
	Lavage & Séch. 4+4 kg	60	4	75	4,20	1400				•	*	•	•	•	•	60-Froid
	Lavage & Séch. Express	30	0,5	30	0,60	1000				•	*				•	30-Froid
	Lavage & Séch. Express	30	1	40	1,00	1000				•	*				•	30-Froid



INFORMATIONS

Informations relatives aux institutions de test :

« Les tests de performance de lavage pour l'étiquetage énergétique de l'UE ont été effectués avec le programme « Cotons Eco 60°C » conformément à la norme EN 50229.

Conformément à la norme EN 50229 relative à la performance de séchage de l'étiquetage énergétique de l'Union européenne, la charge de lavage maximale doit être divisée en groupes, notamment la charge de séchage maximale et la charge de séchage restante. Chaque charge doit ensuite être séchée à l'aide de l'option « Séchage de cotons extra-sec ».

5.11 Sélection des fonctions auxiliaires

Sélectionnez les fonctions auxiliaires souhaitées avant de lancer le programme. Lorsqu'un programme est sélectionné, les voyants des fonctions auxiliaires compatibles avec le programme s'allument.



INFORMATIONS

- Les voyants des fonctions auxiliaires qui ne sont pas compatibles avec le programme sélectionné ne s'allument pas. Si vous appuyez sur les boutons de ces fonctions auxiliaires, vous entendrez un avertissement et la sélection sera désactivée.



INFORMATIONS

- Certaines fonctions ne peuvent pas être sélectionnées ensemble. Si une deuxième fonction auxiliaire en conflit avec la première est sélectionnée avant le démarrage de la machine, la fonction sélectionnée en premier sera annulée et celle sélectionnée en deuxième lieu restera active.
- Une fonction auxiliaire qui n'est pas compatible avec le programme ne peut pas être sélectionnée. (Voir « Tableau des programmes et de consommation »)
- Certains programmes disposent de fonctions auxiliaires devant être exécutées avec le programme sélectionné. Ces fonctions ne peuvent pas être annulées. Le voyant de la fonction auxiliaire pertinente est déjà allumé.



INFORMATIONS

- Si le niveau d'humidité sélectionné (Repassage, Sec pour rangement, Extra-sec pour rangement) ne peut être atteint à la fin du programme de séchage, la machine prolongera automatiquement la durée du programme. Le programme prendra davantage de temps.
- Si le séchage programmé est sélectionné, le programme sera interrompu à la fin du temps de séchage même si le linge n'est pas sec.
- Si pendant le programme de séchage, le niveau d'humidité sélectionné (Repassage, Sec pour rangement, Extra-sec pour rangement) est atteint ou un séchage supplémentaire est détecté dans les options de séchage programmé, le programme dure moins longtemps. La diminution du temps s'affiche à l'écran.

5.11.1 Fonctions auxiliaires

• Prélavage

Un prélavage n'est nécessaire que pour le linge très sale. La non utilisation du prélavage économisera de l'énergie, de l'eau, de la lessive et du temps.

• Lavage Express

Vous pouvez appuyer sur le bouton Lavage rapide pour raccourcir la durée du programme après avoir sélectionné le programme. Pour certains programmes, la durée peut être réduite de plus de 50 %. Toutefois, pour le linge moyennement à légèrement sale, vous obtiendrez les mêmes résultats de lavage dans un temps réduit. Même si cela dépend du programme, appuyer une fois sur le bouton Lavage rapide réduira la durée du programme jusqu'à un certain niveau. Appuyer une seconde fois sur ce même bouton pour réduire le temps au niveau minimal. Pour de meilleurs résultats de lavage, n'utilisez pas le bouton Lavage rapide pour le linge très sale. Pour le linge moyennement à légèrement sale, utilisez le bouton Lavage rapide pour réduire la durée du programme.

• Vapeur

Utilisez ce programme pour réduire le froissage et diminuer le temps de repassage pour une petite quantité de vêtements en matières mélangées, synthétiques ou en coton qui ne sont pas tachés.

• Télécommande

Vous pouvez utiliser ce bouton de fonction auxiliaire pour connecter le produit à des périphériques intelligents. Pour des informations détaillées, consultez la Fonction HomeWhiz et télécommande.

• Programme personnalisé

Cette fonction auxiliaire peut être utilisée pour les programmes Cotons et synthétiques uniquement avec l'application HomeWhiz. Lorsque cette fonction auxiliaire est activée, vous pouvez ajouter jusqu'à 4 étapes supplémentaires de rinçage au programme. Vous pouvez sélectionner et utiliser des fonctions auxiliaires même si elles se trouvent pas sur votre produit. Vous pouvez augmenter et diminuer la durée des programmes Cotons et Synthétiques dans une plage sûre.

• Séchage

Cette fonction sèche votre linge après le cycle de lavage. Veuillez voir le tableau des programmes pour savoir quels programmes peuvent être utilisés avec cette fonction.

5.11.2 Fonctions/Programmes sélectionnés en appuyant sur les boutons de fonction pendant 3 secondes

• Nettoyage du tambour

Appuyez sur le bouton de fonction auxiliaire et le maintenir pendant 1 à 3 secondes pour sélectionner ce programme. Utilisez ce programme de façon régulière (une fois tous les 1 à 2 mois) pour nettoyer le tambour pour conserver l'hygiène requise. De la vapeur est appliquée avant le programme pour ramollir les résidus présents dans le tambour. Exécutez le programme lorsque la machine est complètement vide. Pour obtenir de meilleurs résultats, versez le détartrant en poudre pour lave-linge dans le compartiment à lessive n° « 2 ». Ce programme comporte une étape de séchage qui s'active après le nettoyage du tambour pour sécher l'intérieur de la machine.



INFORMATIONS

- Ceci n'est pas un programme de lavage. Il s'agit d'un programme d'entretien.
- Évitez d'exécuter le programme lorsque la machine contient un objet quelconque. Dans le cas contraire, elle détecte automatiquement la charge à l'intérieur et interrompt le programme.

• Anti-froissage+ 3"

Si vous appuyez sur le bouton de sélection d'essorage et le maintenez pendant 3 secondes, cette fonction sera sélectionnée et le voyant de déroulement du programme pertinent s'allumera. Lorsque cette fonction est sélectionnée, elle aère le linge pendant 8 heures maximum pour empêcher le froissage du linge à la fin du programme. Vous pouvez annuler le programme et retirer votre linge à tout moment pendant ce délai de 8 heures. Appuyez sur le bouton de sélection de la fonction ou sur le bouton Marche/Arrêt de la machine pour annuler la fonction. Le voyant de déroulement du programme reste allumé jusqu'à l'annulation de la fonction ou la fin de l'étape. Si la fonction ne peut pas être annulée, elle sera également activée pendant les cycles de lavage ultérieurs.

• Vapeur 3"

Appuyez sur le bouton de fonction auxiliaire pendant 2 à 3 secondes pour sélectionner cette fonction. Utilisez ce programme pour réduire le froissage et diminuer le temps de repassage pour une petite quantité de vêtements en matières mélangées, synthétiques ou en coton qui ne sont pas tachés.

• Sécurité Enfants 3"

Utilisez la fonction Sécurité Enfants pour empêcher les enfants de jouer avec la machine. Ainsi, vous pouvez éviter des modifications lorsqu'un programme est en cours.



INFORMATIONS

- Lorsque la Sécurité Enfants est activée, vous pouvez appuyer sur l'interrupteur marche/arrêt pour mettre la machine en ou hors service. Le programme reprend lorsque vous redémarrez la machine.
- Vous entendrez un avertissement si les boutons sont actionnés lorsque la Sécurité Enfants est activée. Si vous appuyez consécutivement sur le bouton cinq fois, ce signal sonore sera annulé.

Pour activer la Sécurité Enfants :
Appuyez sur le bouton de réglage du niveau de séchage et maintenez-le pendant 3 secondes. Lorsque le compte à rebours « **CL 3-2-1** » sur l'écran est terminé, l'icône « CL On » (Sécurité Enfants marche) est affichée. Une fois que vous voyez cet avertissement, vous pouvez relâcher le **bouton de réglage du niveau de séchage**.

Pour désactiver la Sécurité Enfants :
Appuyez sur le bouton de réglage du niveau de séchage et maintenez-le pendant 3 secondes. Lorsque le compte à rebours « **CL 3-2-1** » sur l'écran est terminé, l'icône « CL Off » (Sécurité Enfants arrêt) disparaît.

• Bluetooth 3"

Vous pouvez utiliser la fonction de connexion Bluetooth pour appairer votre machine avec votre périphérique intelligent. De cette façon, vous pouvez utiliser votre périphérique intelligent pour obtenir des informations sur votre machine et la commander.

Pour activer le Bluetooth :
Appuyez sur le bouton de la fonction de télécommande et maintenez-le pendant 3 secondes. Le compte à rebours « **3-2-1** » apparaîtra et le symbole « On » (marche) s'affichera. Relâchez le **bouton de la fonction de télécommande**. L'icône du Bluetooth clignotera lorsque le produit est apparié avec le périphérique intelligent. Si la connexion est réussie, le témoin de l'icône restera allumé.

Pour désactiver le Bluetooth :
Appuyez sur le bouton de la fonction de télécommande et maintenez-le pendant 3 secondes. Le compte à rebours « **3-2-1** » apparaîtra et le symbole « Off » (arrêt) s'affichera.



INFORMATIONS

- Vous devez terminer la première configuration de l'appli HomeWhiz pour que le Bluetooth soit activé. Après la configuration, si vous appuyez sur le bouton de la fonction de télécommande alors que le bouton est en position Télécharger un programme/Télécommande, la connexion Bluetooth sera automatiquement activée.

5.12 Étapes de séchage



5.12.1 Sec pour repassage

Le séchage continue jusqu'à ce que le niveau de séchage atteigne l'étape Sec pour repassage.

5.12.2 Sec pour rangement

Le séchage continue jusqu'à ce que le niveau de séchage atteigne l'étape Sec pour rangement.

5.12.3 Extra-sec

Le séchage continue jusqu'à ce que le niveau de séchage atteigne l'étape Extra-sec pour rangement.



INFORMATIONS

- Le niveau de séchage peut varier en fonction de mélange du linge, du type de matériau, de la quantité et du niveau d'humidité du linge.
- N'utilisez pas la machine pour sécher du linge contenant de la dentelle, du tulle, des bijoux, des perles, des paillettes, du fil, etc. ou du linge avec une teneur élevée en soie.

5.12.4 Séchage programmé-minutes

Vous pouvez sélectionner un séchage de 30, 90 ou 150 minutes pour atteindre le niveau de séchage souhaité à basse température.



INFORMATIONS

- Lorsque vous séchez une petite quantité de linge (maximum 2 pièces), sélectionnez les étapes de séchage programmé qu'offrent les programmes de séchage du coton ou des matières synthétiques.
- Si le linge n'a pas atteint le niveau de séchage désiré à la fin du programme, vous pouvez sélectionner le séchage programmé pour terminer le processus.
- Lorsque cette fonction est sélectionnée, la machine effectue le séchage pour la durée réglée, nonobstant le niveau de séchage.

5.13 Affichage du temps

Lorsque le programme est en cours, le temps restant avant la fin du programme est affiché en heures et minutes, par ex. « 01:30 ».



INFORMATIONS

- La durée du programme peut différer des valeurs présentées dans la section « Tableau des programmes et de consommation » en fonction de la pression de l'eau, de la dureté et de la température de l'eau, de la température ambiante, de la quantité et du type de linge, des fonctions auxiliaires sélectionnées et des changements de la tension de secteur.

5.14 Heure de fin

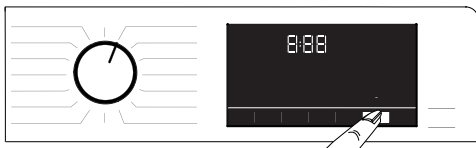

Avec la fonction **Heure de fin**, le démarrage du programme peut être différé de 24 heures maximum. Après avoir appuyé sur le bouton **Heure de fin**, l'heure de fin estimée du programme s'affiche. Si une **heure de fin** est réglée, le voyant **Heure de fin** s'allume. Pour vous assurer que la fonction **Heure de fin** est activée et que le programme se termine à la fin de la durée définie, appuyez sur le bouton **Départ / Pause** après avoir réglé la durée. Le bouton **Départ/Pause** cesse de clignoter et reste allumé. Si vous souhaitez annuler la fonction **Heure de fin**, appuyez sur le bouton **Heure de fin** jusqu'à ce que l'indicateur de l'heure de fin s'éteigne ou appuyez sur le bouton **Marche/Arrêt** pour éteindre et rallumer la machine.

1. Ouvrez la porte de chargement, introduisez votre linge et ajoutez la lessive, etc.
2. Sélectionnez le programme de lavage, la température, la vitesse d'essorage et, le cas échéant, sélectionnez les fonctions auxiliaires.
3. Appuyez sur le bouton **Heure de fin** pour régler l'heure de fin souhaitée. Le voyant **Heure de fin** s'allume.
4. Appuyez sur le bouton **Départ / Pause**. Le compte à rebours commence. Le signe « : » au milieu de l'heure de fin à l'écran commence à clignoter.



INFORMATIONS

- N'utilisez pas de lessives liquides lorsque vous activez la fonction Heure de fin ! Des taches peuvent se former sur les vêtements.
- La porte reste verrouillée pendant la durée du décompte de l'heure de fin. Si vous souhaitez déverrouiller la porte, appuyez sur le bouton départ/pause du programme pour commuter la machine en mode Pause. Au terme du compte à rebours, l'indicateur d'Heure de fin se désactive, le cycle de lavage commence et la durée du programme sélectionné apparaît à l'écran.
- Lorsque l'heure de fin est sélectionnée, la durée qui s'affiche à l'écran est constituée de l'heure de fin plus la durée du programme sélectionné.

5.15 Lancement du programme

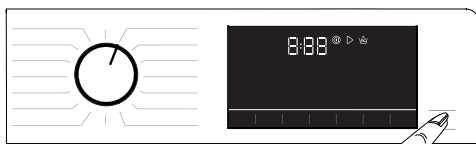

1. Appuyez sur le bouton **Départ/Pause** pour lancer le programme.
2. Le voyant clignotant du bouton **Départ/Pause** reste allumé, indiquant que le programme a commencé.
3. La porte de chargement est verrouillée. Lorsque la porte est en cours de verrouillage, l'avertissement « Verrouillage de la porte » s'affiche.

5.16 Verrouillage de la porte de chargement



Un système de verrouillage est installé au niveau de la porte de chargement de la machine pour empêcher l'ouverture de la porte de chargement lorsque le niveau d'eau est inapproprié pour ce faire. Le témoin de « Porte de chargement verrouillée » sur le panneau s'allume lorsque la porte de chargement est verrouillée.



INFORMATIONS

- La porte est verrouillée si la fonction de télécommande est sélectionnée. Pour ouvrir la porte, vous devez appuyer sur le bouton Télécommande ou changer la position du programme pour désactiver la fonction de télécommande.

Ouverture de la porte de chargement en cas de panne électrique :



INFORMATIONS

- En cas de panne de courant, vous pouvez utiliser la poignée d'urgence de la porte de chargement située sous le couvercle du filtre de la pompe pour procéder à l'ouverture manuelle de la porte de chargement.



AVERTISSEMENT !

- Assurez-vous que la machine n'en contient plus avant d'ouvrir la porte de chargement pour éviter tout débordement d'eau.

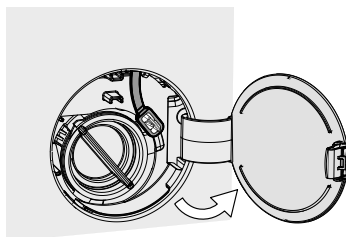

- Ouvrez le couvercle du filtre de la pompe.

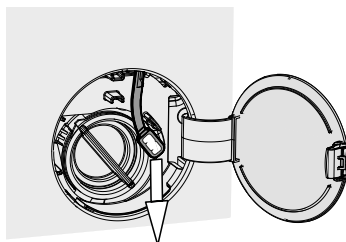

- Relâchez la poignée d'urgence de la porte de chargement située à l'arrière du couvercle du filtre.
- Abaissez la poignée d'urgence de la porte de chargement pour ouvrir la porte de chargement. Après l'ouverture de la porte, remplacez la poignée d'urgence dans sa position d'origine.
- Si vous ne pouvez pas ouvrir la porte de chargement, essayez d'abaisser de nouveau la poignée.

5.17 Modification des sélections après le lancement du programme

5.17.1 Ajout de vêtements après le lancement du programme :

Lorsque vous appuyez sur le bouton **Départ/Pause**, le voyant « Porte de chargement verrouillée » sur le panneau s'éteint si le niveau d'eau dans la machine est convenable.

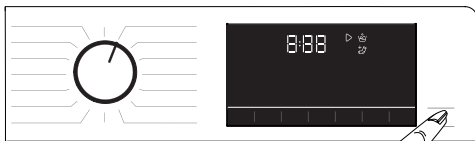

Si le niveau d'eau dans la machine n'est pas adapté lorsque vous appuyez sur le bouton **Départ/Pause**, le panneau vous signalera que la porte est fermée.

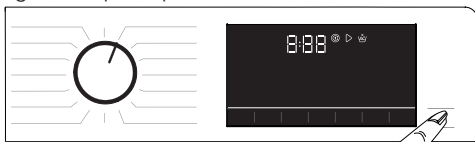

5.17.2 Commuter la machine en mode pause

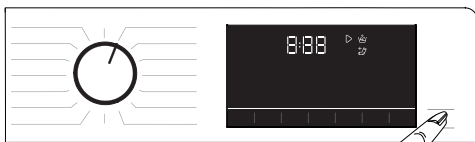

Appuyez sur le bouton **Départ/Pause** pour mettre la machine en mode Pause.

5.17.3 Modification de la sélection du programme après le lancement du programme :

Si la Sécurité Enfants est activée, vous pouvez changer de programme lorsque

le programme actuel est en cours. Cela annulera le programme actuel.



INFORMATIONS

- Le nouveau programme sélectionné recommencera à zéro.

5.17.4 Changer la fonction auxiliaire, les réglages de vitesse d'essorage et de température

En fonction de la phase atteinte par le programme, vous pouvez annuler ou sélectionner les fonctions auxiliaires. Voir « Sélection des fonctions auxiliaires ».

De plus, vous pouvez changer la vitesse d'essorage et les réglages de température et de séchage. Voir les points « Sélection de la vitesse d'essorage » et « Sélection de température ».



INFORMATIONS

- Si la température de l'eau contenue dans la machine est élevée ou si le niveau d'eau dépasse la ligne de la porte, la porte de chargement ne s'ouvrira pas.

5.18 Annulation du programme

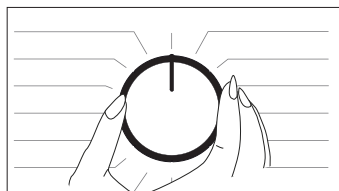

Le programme sera annulé si le bouton de sélection du programme est commuté sur un autre programme ou si la machine est mise hors et en service avec ce bouton.



INFORMATIONS

- Le programme ne sera pas annulé si vous tournez le bouton de sélection du programme alors que la Sécurité Enfants est activée. Vous devez tout d'abord annuler la Sécurité Enfants.
- Si vous voulez ouvrir la porte de chargement après avoir annulé le programme mais cette ouverture n'est pas possible car le niveau d'eau dans la machine est supérieur à la ligne de base de la porte de chargement, tournez le sélecteur de programme sur le programme Essorage et pompage et évacuez l'eau présente dans la machine.

5.19 Fin du programme

Lorsque le programme est terminé, le symbole Fin s'affiche.

Si vous n'appuyez sur aucun bouton pendant 10 minutes, la machine passe en mode ARRÊT. L'écran et tous les indicateurs sont désactivés.

Si vous appuyez sur un bouton, les étapes du programme terminé s'affichent.

5.20 Votre machine dispose de la fonction « Mode pause ».

Après avoir utilisé le bouton marche/arrêt pour mettre la machine en service, si vous ne lancez pas un programme dans l'étape de sélection ou si vous n'effectuez aucune autre action, ou bien si vous n'effectuez aucune action dans les 2 minutes suivant la fin du programme sélectionné, le programme passe automatiquement en mode économie d'énergie. En outre, si votre appareil est équipé d'un écran indiquant la durée du programme, celui-ci s'éteint complètement. Si vous touchez le bouton du programme ou tout autre bouton, le témoin reprend sa position initiale. Les sélections que vous effectuez en quittant le mode efficacité énergétique peuvent être modifiées. Vérifiez la pertinence de vos sélections avant de lancer le programme. Si nécessaire, effectuez de nouveau les réglages. Ceci n'est pas une erreur.

5.21 Fonctions HomeWhiz et télécommande

La fonction HomeWhiz vous permet d'utiliser votre périphérique intelligent pour commander votre lave-linge et obtenir des informations relatives à ce dernier. Grâce à l'application HomeWhiz, vous pouvez utiliser votre périphérique intelligent pour effectuer certaines procédures que vous pouvez également effectuer sur la machine. De plus, vous pouvez utiliser certaines caractéristiques uniquement avec la fonction HomeWhiz.

Pour utiliser la fonction Bluetooth de votre machine, vous devez télécharger l'appli HomeWhiz dans le magasin d'applications de votre périphérique.

Assurez-vous que votre périphérique intelligent est connecté à Internet pour télécharger l'application. Si vous utilisez l'appli pour la première fois, veuillez suivre les instructions à l'écran pour terminer le processus d'inscription d'utilisateur. Une fois l'inscription terminée, vous pouvez utiliser tous les appareils équipés de la fonctionnalité HomeWhiz présents dans votre maison à partir de ce compte.

Dans l'appli HomeWhiz, appuyez sur « Ajouter/supprimer un produit » pour que les appareils associés à votre compte s'affichent. Vous pouvez appairier ces appareils sur cette page.



INFORMATIONS

- Afin de pouvoir utiliser la fonction HomeWhiz, assurez-vous que l'appli est installée sur votre périphérique intelligent et que votre lave-linge est apparié avec votre périphérique intelligent via Bluetooth. Si le lave-linge n'est pas apparié avec votre périphérique intelligent, il fonctionnera comme un appareil ne disposant pas de la fonction HomeWhiz.
- Votre appareil fonctionnera une fois qu'il sera apparié avec votre périphérique intelligent via Bluetooth. Les commandes effectuées depuis l'appli seront activées grâce à cet appariement. Pour cette raison, le signal Bluetooth entre le produit et le périphérique intelligent doit être suffisamment puissant.
- Rendez-vous sur www.homewhiz.com pour consulter les versions Android et iOS compatibles avec l'application HomeWhiz.



AVERTISSEMENT !

- Toutes les mesures de sécurité décrites dans la section « **CONSIGNES GÉNÉRALES DE SÉCURITÉ** » de votre manuel d'utilisation s'appliquent également à la télécommande via la fonction HomeWhiz.

5.21.1 Configuration HomeWhiz

Votre produit et l'appli HomeWhiz doivent être connectés pour que l'appli fonctionne. Pour établir cette connexion, veuillez suivre les étapes ci-dessous pour la configuration à la fois sur le produit et sur l'appli HomeWhiz.

- Si vous ajoutez un appareil pour la première fois, appuyez sur « Ajouter/supprimer un produit » sur l'appli HomeWhiz. Appuyez ensuite sur « Appuyez ici pour configurer un nouveau produit ». Suivez les étapes ci-dessous ainsi que les instructions sur l'appli HomeWhiz pour terminer la configuration.
- Pour lancer le processus de configuration, assurez-vous que votre machine est hors service. Appuyez sur le bouton Température et le bouton de la fonction de télécommande simultanément et maintenez-les pendant 3 secondes pour passer votre machine en mode configuration HomeWhiz.



- Lorsque le périphérique est en mode configuration HomeWhiz, une animation apparaîtra à l'écran et l'icône du Bluetooth clignotera jusqu'à ce que la machine soit appariée avec votre périphérique intelligent. Dans ce mode, seul le bouton de programme est activé. Les autres boutons sont désactivés.



- Sur l'écran de l'appli, sélectionnez le lave-linge souhaité et appuyez sur Suivant.
- Suivez les instructions à l'écran jusqu'à ce que l'appli HomeWhiz vous demande quel produit vous souhaitez connecter à votre périphérique intelligent.
- Si le lave-linge est apparié avec votre périphérique avec succès, l'écran s'allume automatiquement, la fonction Bluetooth reste activée et vous entendrez une mélodie indiquant que la configuration sur le périphérique est terminée avec succès.
- Retournez sur l'appli HomeWhiz et attendez que la configuration soit terminée. Une fois que la configuration est terminée, donnez un nom à votre lave-linge. Vous ne pouvez désormais appuyer sur l'écran pour voir le produit que vous avez ajouté à l'appli HomeWhiz.



INFORMATIONS

- Si vous ne parvenez pas à terminer la configuration avec succès en 5 minutes, le lave-linge se met automatiquement hors service. Dans ce cas, vous devrez recommencer la procédure de configuration. Si le problème persiste, contactez votre agent d'entretien agréé.
- Vous pouvez utiliser le lave-linge avec plus d'un périphérique intelligent. Pour ce faire, téléchargez également l'application HomeWhiz sur l'autre périphérique intelligent. Après avoir lancé l'application, vous devez vous connecter avec le compte créé précédemment et apparié à votre lave-linge. Autrement, lisez le point « Configuration d'un lave-linge connecté à un autre compte ».



AVERTISSEMENT !

- Pour la configuration HomeWhiz, votre périphérique intelligent doit être connecté à Internet. Autrement, l'appli HomeWhiz ne vous laissera pas terminer le processus de configuration avec succès. Contactez votre fournisseur de service Internet si vous rencontrez des problèmes avec votre connexion Internet.



INFORMATIONS

- L'application HomeWhiz peut vous demander de saisir le numéro du produit indiqué sur l'étiquette du produit. L'étiquette du produit se trouve sur la face intérieure de la porte du produit. Le numéro du produit est inscrit sur l'étiquette.

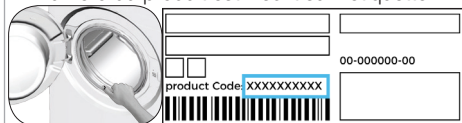

5.21.2 Configuration d'un lave-linge connecté à un autre compte

Si le lave-linge que vous souhaitez utiliser a précédemment été enregistré dans le système avec un autre compte, vous devez établir une nouvelle connexion entre l'appli HomeWhiz et le produit.

- Téléchargez l'appli HomeWhiz sur le nouveau périphérique intelligent que vous souhaitez utiliser.
- Créez un nouveau compte et connectez-vous à ce dernier sur l'application HomeWhiz.
- Suivez les étapes dans la configuration HomeWhiz (5.21.1 Configuration HomeWhiz) pour terminer la configuration.



AVERTISSEMENT !

- Étant donné que les fonctions HomeWhiz et télécommande de votre produit fonctionnent grâce à l'appariement via Bluetooth, le produit peut être commandé par une seule appli HomeWhiz à la fois.



AVERTISSEMENT !

- Le nombre de périphériques intelligents pouvant être appariés avec le produit est limité. Si vous dépassez cette limite, le premier périphérique sur la liste des périphériques appariés sera supprimé. Dans ce cas, vous devrez réitérer la procédure de configuration pour ce produit.

5.21.3 Utilisation de la fonction télécommande

Après la configuration HomeWhiz, le Bluetooth est automatiquement activé. Pour activer ou désactiver la connexion via Bluetooth, veuillez consulter la section 5.11.2 Bluetooth 3".

Si vous mettez la machine hors et en service alors que le Bluetooth est activé, elle se reconnectera automatiquement. Si le périphérique apparié est hors de portée, la connexion Bluetooth se désactivera automatiquement. Pour cette raison, vous devrez réactiver le Bluetooth si vous souhaitez utiliser la fonction télécommande. Vous pouvez contrôler le symbole du Bluetooth sur l'écran pour suivre le statut de connexion. Si le symbole est allumée, cela signifie que la connexion Bluetooth est établie. Si le symbole est établi, le produit essaye de se connecter. Si le symbole est éteint, cela signifie que vous n'avez pas de connexion.



AVERTISSEMENT !

- Si la connexion Bluetooth est activée sur votre produit, vous pouvez sélectionner la fonction télécommande. S'il est impossible de sélectionner la fonction télécommande, vérifiez le statut de la connexion. En cas d'échec de connexion, réitérez la procédure initiale de configuration sur votre appareil.
- Pour des raisons de sécurité, la porte du produit reste verrouillée lorsque la fonction télécommande est activée, indépendamment du mode de service. Si vous souhaitez ouvrir la porte du produit, vous devez tourner le sélecteur de programme ou appuyer sur le bouton Télécommande pour désactiver la fonction télécommande.

Si vous souhaitez commander votre lave-linge à distance, activez la fonction télécommande en appuyant sur le bouton Télécommande lorsque le bouton de programme est en position Télécharger un programme/Télécommande sur le panneau de commande. Une fois que

l'accès au produit est établi, vous verrez un écran similaire à celui illustré ci-dessous.



Lorsque Télécommande est activé, vous pouvez seulement gérer et mettre la machine hors service et suivre le statut sur le lave-linge. Toutes les fonctions, à l'exception de la Sécurité enfants, peuvent être exécutées via l'application. Vous pouvez contrôler l'indicateur de fonction sur l'écran pour suivre si la fonction télécommande est activée ou désactivée. Si la fonction télécommande est désactivée, alors toutes les opérations sont effectuées sur le lave-linge et seul le suivi du statut peut être effectué sur l'application.

Si la fonction télécommande ne peut pas être activée, vous entendrez un avertissement après avoir appuyé sur le bouton. Cela peut avoir lieu si le produit est en service ou si aucun produit n'est apparié via Bluetooth. La désactivation des paramètres Bluetooth ou l'ouverture de la porte du lave-linge en sont des exemples. Lorsque vous activez cette fonction sur le lave-linge, ladite fonction reste activée excepté dans certains cas, vous permettant de commander votre lave-linge à distance via Bluetooth.

Dans certains cas, elle se désactive elle-même pour des raisons de sécurité :

- Lorsque votre lave-linge est soumis à une coupure de courant.
- Lorsque le bouton de programme est tourné sur un programme différent ou lorsque le produit est mis hors service.

5.21.4 Dépannage

Suivez les étapes suivantes si vous rencontrez un problème de commande ou de connexion. Observez si le problème persiste ou non après l'opération que vous avez effectuée. Procédez de la manière suivante si le problème n'est pas résolu.

- Vérifiez si votre périphérique intelligent est connecté au réseau domestique adéquat.
- Redémarrez l'application du produit.
- Désactivez le Bluetooth et réactivez-le via le panneau de commande utilisateur.
- Si la connexion n'a pas pu être établie après les opérations ci-dessus, réitérez la procédure initiale de configuration sur votre lave-linge.

Si le problème persiste, contactez un agent d'entretien agréé.

6 Entretien et nettoyage

La durée de vie de l'appareil augmente et les problèmes fréquemment rencontrés seront réduits s'il est nettoyé à des intervalles réguliers.

6.1 Nettoyage du bac à produits

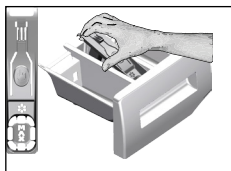

Nettoyage le bac à produits à intervalles réguliers (tous les 4 à 5 cycles de lavage) tel qu'illustré ci-dessous, pour éviter l'accumulation de détergent en poudre au fil du temps.

- 1 Retirez le siphon en le soulevant par l'arrière, comme indiqué dans l'image. Après avoir effectué les opérations de nettoyage indiquées ci-dessous, remettez le siphon à son emplacement et poussez la partie avant vers le bas pour vous assurer que la patte de verrouillage s'enclenche.



INFORMATIONS

- Si une quantité d'eau et de mélange d'adoucissant supérieure à la normale reste dans le compartiment destiné à l'adoucissant, le siphon doit être nettoyé.

2. Lavez le bac à produits et le siphon avec beaucoup d'eau tiède dans une bassine. Afin d'éviter que les résidus entrent en contact avec votre peau, Nettoyez-le avec une brosse adaptée tout en portant une paire de gants.
- 3 Remettez le bac à son emplacement initial après l'avoir nettoyé et veillez à ce qu'il soit bien en place.

6.2 Nettoyage du hublot et du tambour

Pour les lave-linges disposant d'un programme de nettoyage du tambour, reportez-vous à la section Fonctionnement du produit - Programmes.



Après chaque lavage et séchage, veillez à ce qu'aucun corps étranger ne soit resté dans le tambour.

Si les orifices situés sur le soufflet présenté dans le schéma sont obstrués, débloquez-les à l'aide d'un cure-dent.



INFORMATIONS

- Des corps étrangers en métal provoqueront des taches de rouilles dans le tambour. Nettoyez les taches qui se trouvent sur la surface du tambour à l'aide d'un agent nettoyant pour acier inoxydable. Ne jamais utiliser de laine d'acier ni de paille de fer.



MISE EN GARDE !

- N'utilisez jamais d'éponge ni aucun autre matériel de nettoyage. Ces matériaux sont susceptibles d'endommager les surfaces peintes, chromées et en plastique.

6.3 Nettoyage de la carrosserie et du bandeau de commande

Nettoyage la carrosserie du lave-linge avec de l'eau savonneuse ou avec du détergent en gel doux et non corrosif, le cas échéant, et séchez avec un chiffon doux. Utilisez uniquement un chiffon mou et humide pour nettoyer le bandeau de commande.

6.4 Nettoyage des filtres d'arrivée d'eau

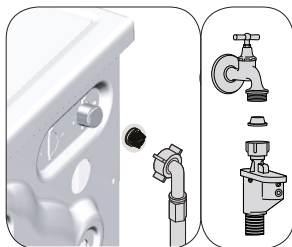

Un filtre se trouve à l'extrémité de chaque vanne d'arrivée d'eau, située au dos de la machine et à l'extrémité de chaque tuyau d'admission d'eau, où ils sont raccordés au robinet. Ces filtres empêchent les corps étrangers et la saleté qui se trouve dans l'eau de pénétrer dans le lave-linge. Les filtres doivent être nettoyés lorsqu'ils sont sales.

1. Fermez les robinets.

2. Enlevez les écrous des tuyaux d'arrivée d'eau afin d'accéder aux filtres sur les vannes d'arrivée d'eau. Nettoyez les résidus avec une brosse adaptée. Si les filtres sont très sales, retirez-les de leurs emplacements à l'aide des pinces puis Nettoyez-les.
3. Extrayez les filtres des extrémités plates des tuyaux d'arrivée d'eau ainsi que les joints et Nettoyez-les soigneusement à l'eau du robinet.
4. Remplacez soigneusement les joints et les filtres à leur place et serrez les écrous du tuyau à la main.

6.5 Évacuation de l'eau restante et nettoyage du filtre de la pompe

Le système de filtration dans votre machine empêche les éléments solides comme les boutons, les pièces et les fibres de tissu, d'obstruer la turbine de la pompe au cours de l'évacuation de l'eau de lavage. Ainsi, l'eau sera évacuée sans problème et la durée de service de la pompe s'en trouvera prolongée. Si votre machine n'évacue pas l'eau, le filtre de la pompe est obstrué. Le filtre doit être nettoyé chaque fois qu'il est obstrué ou tous les 3 mois. L'eau doit être vidangée en premier lieu pour nettoyer le filtre de la pompe. De plus, avant de transporter la machine (en la déplaçant d'une maison à une autre par exemple) et en cas de congélation de l'eau, il peut s'avérer nécessaire d'évacuer complètement l'eau.

	MISE EN GARDE !
<ul style="list-style-type: none"> • Les corps étrangers laissés dans le filtre de la pompe peuvent endommager votre machine ou l'amener à faire des bruits. • Lorsque l'appareil n'est pas utilisé, fermez le robinet, retirez le tuyau d'alimentation et vidangez l'eau qui se trouve à l'intérieur de la machine, afin d'éviter tout risque de congélation. • Après chaque usage, fermez le robinet d'alimentation en eau de la machine. 	

1. Pour nettoyer le filtre sale et évacuer l'eau, débranchez la machine pour couper l'alimentation électrique.

	MISE EN GARDE !
<ul style="list-style-type: none"> • La température de l'eau contenue dans la machine peut monter jusqu'à 90 °C. Pour éviter tout risque de brûlure, nettoyez le filtre après le refroidissement de l'eau qui se trouve dans la machine. 	

2. Ouvrez le bouchon du filtre. Appuyez sur la languette dans le sens de la flèche et tirez le couvercle vers vous.

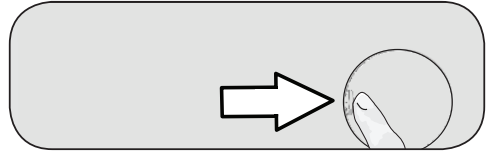

3. Utilisez ce programme pour vidanger l'eau de la machine.

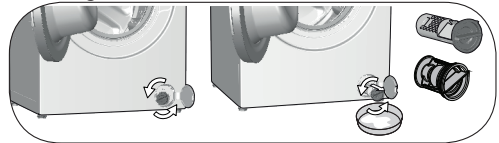

- a. Afin de faire circuler l'eau hors du filtre, placez un grand bac peu profond devant le filtre.
- b. Tournez et desserrez le filtre de la pompe (dans le sens inverse des aiguilles d'une montre) jusqu'à ce que l'eau commence à y couler. Remplissez l'eau dans le bac que vous avez placé devant le filtre. Gardez toujours un morceau de chiffon pour absorber toute eau déversée.
- c. Lorsque l'eau contenue dans la machine est finie, sortez le filtre complètement en le tournant.
4. Nettoyez tous les résidus à l'intérieur du filtre, ainsi que les fibres, le cas échéant, autour de la zone de la turbine.
5. Remplacez le filtre.
6. Fermez le bouchon du filtre.

7 Dépannage

Les programmes ne démarrent pas après la fermeture de la porte de chargement.

- Vous n'avez pas appuyé sur le bouton Départ/Pause/Annulation.>>> *Appuyez sur le bouton Départ/Pause/Annulation.
- Si la charge est trop élevée, il peut être difficile de fermer la porte de chargement.>>> *Retirez du linge et assurez-vous que la porte de chargement est correctement fermée.

Impossible de lancer ou de sélectionner le programme.

- La machine est passée en mode de sécurité à cause d'un problème d'alimentation (tension secteur, pression d'eau, etc.).>>> Appuyez sur le bouton marche/arrêt et maintenez-le pendant 3 secondes pour réinitialiser la machine aux réglages usine. (Voir « Annulation de programme »)

Eau à l'intérieur de la machine.

- Il reste de l'eau dans votre machine en raison des processus d'assurance qualité menés au cours de la production. >>> Ceci n'est pas une défaillance, l'eau n'affecte nullement votre machine.

De l'eau fuit du bas de la machine.

- Les tuyaux et/ou le filtre de la pompe sont défectueux. >>> Assurez-vous que les joints des tuyaux d'arrivée d'eau sont solidement installés. Attachez fermement le tuyau au robinet.
- Le filtre de la pompe n'est pas complètement fermé. >>> Veillez que le filtre de la pompe soit complètement fermé.

La machine ne prélève pas d'eau.

- Le robinet est fermé. >>> Ouvrez les robinets.
- Le tuyau d'arrivée d'eau est coudé. >>> Redressez le tuyau.
- Le filtre d'arrivée d'eau est obstrué. >>> Nettoyez le filtre.
- La porte de chargement n'est pas fermée. >>> Fermez la porte de chargement.

La machine ne vidange pas l'eau.

- Le tuyau de vidange est obstrué ou tordu. >>> Nettoyez ou redressez le tuyau.
- Le filtre de la pompe est obstrué. >>> Nettoyez le filtre de la pompe.

La machine vibre ou fait du bruit.

- La machine pourrait ne pas être en équilibre. >>> Réglez les pieds pour mettre la machine à niveau.
- Une substance rigide est entrée dans le filtre de la pompe. >>> Nettoyez le filtre de la pompe.
- Les vis de sécurité de transport n'ont pas été retirées. >>> Retirez les vis de sécurité de transport.
- La quantité de linge contenue dans la machine est trop faible. >>> Ajoutez du linge dans la machine.
- La machine a été surchargée de linge. >>> Retirez une quantité de linge de la machine ou procédez à une répartition manuelle afin de l'équilibrer de façon homogène dans la machine.
- La machine est en contact avec une surface rigide. >>> Assurez-vous que la machine n'est en contact avec aucun objet.

La machine s'est arrêtée juste après le démarrage du programme.

- La machine s'est pas arrêtée de façon provisoire en raison d'une basse tension. >>> Elle reprendra son fonctionnement lorsque la tension reviendra à un niveau normal.

La machine vidange directement l'eau qu'elle prélève.

- Le tuyau de vidange se trouve à une hauteur inappropriée. >>> Raccordez le tuyau de vidange d'eau comme décrit dans le manuel de l'utilisateur.

Aucune eau n'est visible dans la machine au cours du lavage.

- Le niveau d'eau n'est pas visible à l'extérieur de la machine. Ceci n'est pas une défaillance.

La porte de chargement ne peut pas être ouverte.

- Le verrouillage de la porte est activé en raison du niveau d'eau dans la machine. >>> Vidangez l'eau de la machine en lançant le programme Pompage ou Essorage.
- La machine chauffe l'eau ou est en phase d'essorage.>>> Attendez que le programme soit terminé.
- La porte de chargement est bloqué en raison de la pression à laquelle elle est exposée. >>> Maintenez la poignée, poussez et tirez la porte de chargement pour la libérer de la pression et ouvrez-la.
- La porte de chargement ne s'ouvre pas s'il n'y a pas d'alimentation électrique. >>> Pour ouvrir la porte de chargement, ouvrez le bouchon de filtre de la pompe et abaissez la poignée d'urgence positionnée à l'arrière dudit bouchon. Se reporter à la section « Verrouillage de la porte de chargement »

Le lavage dure plus longtemps que spécifié dans le manuel de l'utilisateur.(*)

- La pression de l'eau est faible. >>> Étant donné que la quantité d'eau a diminué, la machine attend que la quantité d'eau soit suffisante pour éviter une qualité médiocre de lavage. C'est la raison pour laquelle le temps de lavage se prolonge.
- La tension est faible. >>> Si la tension d'alimentation est faible, la durée de lavage est prolongée pour éviter une qualité médiocre de lavage.
- La température d'entrée d'eau est trop basse. >>> Le temps nécessaire au chauffage de l'eau est prolongé pendant les saisons froides. Par ailleurs, le temps de lavage peut être prolongé pour éviter de mauvais résultats de lavage.
- Le nombre de cycles de rinçage et/ou la quantité d'eau de rinçage a augmenté. >>> Lorsqu'une meilleure performance de rinçage est nécessaire, la machine augmente la quantité d'eau de rinçage et ajoute un autre cycle de rinçage si nécessaire.
- Une quantité excessive de mousse s'est formée en raison d'une utilisation excessive de lessive et le système d'absorption automatique de mousse a été activé. >>> Utilisez la quantité recommandée de lessive.

Le compte à rebours de la durée du programme ne change pas. (Sur les modèles avec affichage) (*)

- La minuterie s'arrête pendant le prélèvement de l'eau. >>> Le témoin de la minuterie n'effectue pas de compte à rebours avant que la machine ne prélève une quantité suffisante d'eau. Lorsque la quantité d'eau prélevée diminue, la machine attend d'avoir prélevé suffisamment d'eau pour éviter de mauvais résultats de lavage. L'indicateur de la minuterie reprendra le compte à rebours après cela.
- L'indicateur de la minuterie s'arrête pendant le chauffage. >>> Le témoin de la minuterie n'effectue pas de compte à rebours avant que la machine n'atteigne la température sélectionnée.
- L'indicateur de la minuterie s'arrête pendant l'essorage. >>> Le système de détection automatique d'une charge non équilibrée s'est activé en raison d'une répartition inégale du linge dans le tambour.

Le compte à rebours de la durée du programme ne change pas. (*)

- Le linge dans la machine n'est pas équilibré. >>> Le système de détection automatique d'une charge non équilibrée s'est activé en raison d'une répartition inégale du linge dans le tambour.

La machine ne passe pas à la phase d'essorage. (*)

- Le linge dans la machine n'est pas équilibré. >>> Le système de détection automatique d'une charge non équilibrée s'est activé en raison d'une répartition inégale du linge dans le tambour.
- La machine n'essore pas si l'eau n'a pas complètement été évacuée. >>> Vérifiez le filtre et le tuyau de vidange.
- Une quantité excessive de mousse s'est formée en raison d'une utilisation excessive de lessive et le système d'absorption automatique de mousse a été activé. >>> Utilisez la quantité recommandée de lessive.

La performance de lavage est médiocre : Les vêtements deviennent gris. ()**

- Une quantité insuffisante de lessive a été utilisée pendant une longue période. >>> Utilisez la quantité conseillée de lessive en fonction de la dureté de l'eau et du linge.
- Le lavage a été réalisé à basse température pendant une longue période. >>> Sélectionnez la température appropriée pour le linge à laver.
- Eau dure et quantité insuffisante de lessive. >>> Utiliser de l'eau dure avec une quantité insuffisante de lessive peut causer une accumulation de crasse et le grisonnement du linge avec le temps. Il est difficile d'éliminer cette teinte grise lorsqu'elle apparaît. Utilisez la quantité conseillée de lessive appropriée pour la dureté de l'eau et le linge.
- La quantité de lessive utilisée est excessive. >>> Utilisez la quantité conseillée de lessive appropriée pour la dureté de l'eau et le linge.

La performance de lavage est médiocre : Les taches persistent ou le linge ne se laisse pas blanchir. ()**

- La quantité de lessive utilisée est insuffisante. >>> Utilisez la quantité conseillée de lessive appropriée pour le linge.
- La machine a été surchargée. >>> Ne surchargez pas la machine. Chargez la machine en respectant les quantités recommandées dans le « Tableau des programmes et de consommation ».
- Un programme et une température inadaptés ont été sélectionnés. >>> Sélectionnez le programme et la température adaptés pour le linge à laver.
- Un type de lessive inapproprié a été utilisé. >>> Utilisez la lessive originale appropriée pour la machine.
- La lessive a été placée dans le mauvais compartiment. >>> Mettez la lessive dans le compartiment approprié. Ne mélangez pas le produit à blanchir à la lessive.

La performance de lavage est médiocre : Des taches huileuses apparaissent sur le linge. ()**

- Le tambour n'a pas été nettoyé régulièrement. >>> Nettoyez le tambour régulièrement. Pour ce faire, veuillez vous reporter au point 6.2.

La performance de lavage est médiocre : Les vêtements sentent mauvais. ()**

- Le lavage à basse température et/ou avec des programmes courts pendant une longue période engendre une mauvaise odeur et de bactéries dans le tambour. >>> Laissez le tiroir à lessive et la porte de chargement ouverts après chaque cycle de lavage. Ainsi, un environnement humide favorable aux bactéries ne peut pas se créer à l'intérieur de la machine.

La couleur des vêtements s'estompe. ()**

- La machine a été surchargée. >>> Ne surchargez pas la machine.
- La lessive utilisée est humide. >>> Conservez les lessives fermées dans un environnement exempt d'humidité et évitez de les exposer à des températures excessives.
- Une température élevée a été sélectionnée. >>> Sélectionnez le programme et la température adaptés selon le type et le degré de saleté du linge.

Mauvaise performance de rinçage

- La quantité, la marque, et les conditions de conservation de la lessive ne sont pas appropriées. >>> Utilisez une lessive appropriée pour la machine et votre linge. Conservez les lessives fermées dans un environnement exempt d'humidité et évitez de les exposer à des températures excessives.
- La lessive a été ajoutée dans le mauvais compartiment. >>> Si vous ajoutez de la lessive dans le compartiment de prélavage même si vous n'avez pas sélectionné de programme de prélavage, la machine peut prélever cette lessive pendant l'étape de rinçage ou d'assouplissant. Mettez la lessive dans le compartiment approprié.
- Le filtre de la pompe est obstrué. >>> Vérifiez le filtre.
- Le tuyau de vidange est plié. >>> Vérifiez le tuyau de vidange.

Le linge s'est raidi après le lavage. ()**

- La quantité de lessive utilisée est insuffisante. >>> Avec la dureté de l'eau, l'utilisation d'une quantité insuffisante de lessive peut amener le linge à se raidir avec le temps. Utilisez une quantité appropriée de lessive suivant la dureté de l'eau.
- La lessive a été ajoutée dans le mauvais compartiment. >>> Si vous ajoutez de la lessive dans le compartiment de prélavage même si vous n'avez pas sélectionné de programme de prélavage, la machine peut prélever cette lessive pendant l'étape de rinçage ou d'assouplissant. Mettez la lessive dans le compartiment approprié.
- La lessive a été mélangée à l'adoucissant. >>> Évitez de mélanger l'adoucissant à la lessive. Lavez et nettoyez le tiroir à produits avec de l'eau chaude.

Le linge ne sent pas comme l'adoucissant. ()**

- La lessive a été ajoutée dans le mauvais compartiment. >>> Si vous ajoutez de la lessive dans le compartiment de prélavage même si vous n'avez pas sélectionné de programme de prélavage, la machine peut prélever cette lessive pendant l'étape de rinçage ou d'assouplissant. Lavez et nettoyez le tiroir à produits avec de l'eau chaude. Mettez la lessive dans le compartiment approprié.
- La lessive a été mélangée à l'adoucissant. >>> Évitez de mélanger l'adoucissant à la lessive. Lavez et nettoyez le tiroir à produits avec de l'eau chaude.

Résidus de lessive dans le tiroir à lessive. ()**

- La lessive a été ajoutée dans le tiroir mouillé. >>> Sécher le tiroir à lessive avant d'ajouter de la lessive.
- La lessive est devenue mouillée. >>> Conservez les lessives fermées dans un environnement exempt d'humidité et évitez de les exposer à des températures excessives.
- La pression d'eau est basse. >>> Vérifiez la pression d'eau.
- La lessive contenue dans le compartiment de lavage principal est devenue mouillée lors du prélèvement de l'eau de prélavage. Les orifices du compartiment destiné à la lessive sont obstrués. >>> Vérifiez les orifices et nettoyez-les s'ils sont obstrués.
- Il y a un problème avec les vannes du tiroir à lessive. >>> Contactez un agent d'entretien agréé.
- La lessive a été mélangée à l'adoucissant. >>> Évitez de mélanger l'adoucissant à la lessive. Lavez et nettoyez le tiroir à produits avec de l'eau chaude.

Il reste de la lessive dans le linge.

- La machine a été surchargée. >>> Ne surchargez pas la machine.
- Un programme et une température inadaptés ont été sélectionnés. >>> Sélectionnez le programme et la température adaptés pour le linge à laver.
- Une lessive inadaptée a été utilisée. >>> Sélectionnez une lessive adaptée pour le linge à laver.

Une quantité excessive de mousse se forme dans la machine. ()**

- La lessive utilisée pour le lave-linge est inapproprié. >>> Utilisez une lessive appropriée pour le lave-linge.
- La quantité de lessive utilisée est excessive. >>> N'utilisez qu'une quantité suffisante de lessive.
- La lessive a été conservée dans des conditions inappropriées. >>> Conservez la lessive dans une zone fermée et sèche. Ne la conservez pas dans des endroits excessivement chauds.
- Du linge en maille comme le tulle mousse trop en raison de sa texture. >>> Utilisez moins de lessive pour ces types de tissus.
- La lessive a été placée dans le mauvais compartiment. >>> Mettez la lessive dans le compartiment approprié.
- L'adoucissant est prélevé tôt. >>> Il y a un problème au niveau des vannes ou du bac à lessive. Contactez l'agent de service agréé.

La mousse déborde du bac à lessive.

- La quantité de lessive utilisée est excessive. >>>> Mélangez 1 cuillère à soupe d'adoucissant dans ½ litre d'eau et versez ce mélange dans le compartiment de lavage principal du bac à lessive.
- Verser la lessive dans la machine appropriée pour les programmes et respectez les charges maximales indiquées dans le « Tableau des programmes et de consommation ». Si vous utilisez des produits chimiques supplémentaires (détachants, javels, etc.), diminuez la quantité de lessive.

Le linge reste mouillé à la fin du programme. (*)

- Une quantité excessive de mousse s'est formée en raison d'une utilisation excessive de lessive et le système d'absorption automatique de mousse a été activé. >>> Utilisez la quantité recommandée de lessive.

Le séchage dure trop longtemps.

- La machine a été surchargée. >>> Ne surchargez pas la machine.
- L'essorage n'est pas suffisant pour le linge. >>> Sélectionnez une vitesse d'essorage supérieure dans l'étape de lavage du lave-linge sèche-linge.
- Le robinet est fermé. >>> Ouvrez les robinets.

Le linge sort mouillé après l'étape de séchage.

- Le programme sélectionné n'est pas adapté au type de linge. >>> Contrôlez les étiquettes d'entretien sur les vêtements et sélectionnez un programme en conséquence, ou sélectionnez des programmes chronométrés en complément.
- La machine a été surchargée. >>> Ne surchargez pas la machine.
- L'essorage n'est pas suffisant pour le linge. >>> Sélectionnez une vitesse d'essorage supérieure dans l'étape de lavage du lave-linge sèche-linge.

Impossible de démarrer la machine ou le programme.

- Le câble d'alimentation est débranché. >>> Assurez-vous que le câble d'alimentation est branché.
- Le programme n'est pas configuré ou le bouton Départ/Pause/Annulation n'est pas enfoncé. >>> Assurez-vous que le programme est configuré et que la machine n'est pas en mode veille.
- Sécurité Enfants activée. >>> Désactivez la Sécurité Enfants.

Le linge rétrécit, déteint, ternit ou est détérioré.

- Le programme sélectionné n'est pas adapté au type de linge. >>> Contrôlez les étiquettes d'entretien sur les vêtements et sélectionnez un programme en conséquence, ou sélectionnez des programmes chronométrés en complément. Il est interdit de sécher du linge qui n'est pas adapté au séchage en machine.

La machine ne sèche pas.

- Le linge n'est pas séché ou l'étape de séchage n'est pas activée. >>> Assurez-vous que la fonction de séchage est sélectionnée après le programme de lavage sélectionné.

La porte de chargement ne peut pas être ouverte.

- La porte de la machine ne s'ouvre pas pour des raisons de sécurité. >>> Si l'indicateur de porte verrouillée est actif sur l'écran après l'étape de séchage, la machine laisse la porte verrouillée pour votre sécurité jusqu'au refroidissement.
- La porte de chargement ne s'ouvre pas s'il n'y a pas d'alimentation électrique. >>> Pour ouvrir la porte de chargement, ouvrez le bouchon de filtre de la pompe et abaissez la poignée d'urgence positionnée à l'arrière dudit bouchon. Se reporter à la section « Verrouillage de la porte de chargement »

(*) La machine ne passe pas à la phase d'essorage lorsque le linge n'est pas uniformément réparti dans le tambour afin de prévenir tout dommage à la machine et à son environnement. Réajustez le linge et effectuez un nouvel essorage.

(**) Le tambour n'a pas été nettoyé régulièrement. >>> Nettoyez le tambour régulièrement. Voir point 6.2



MISE EN GARDE !

- Si vous ne parvenez pas à résoudre le problème malgré le respect des consignes prescrites dans la présente section, contactez votre revendeur ou l'agent de service agréé. N'essayez jamais de réparer un appareil endommagé par vous-même.



AVERTISSEMENT !

- Consultez la section HomeWhiz pour obtenir des informations concernant le dépannage pertinent.

Wasdroogcombinatie

Gebruiker Handleiding

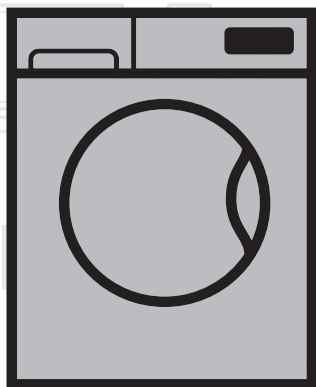

HTV 7732 XW0

FL

Documentnummer= 2820527548_FL/ 27-08-19.(16:35)

beko

Gelieve eerst deze handleiding te lezen!

Beste klant,
Dank u voor het kiezen van een Beko product. We hopen dat u de beste resultaten verkrijgt uit uw product, dat vervaardigd is met de allernieuwste technologie van hoge kwaliteit. Lees daarom deze volledige gebruikershandleiding en alle andere bijgevoegde documenten zorgvuldig door voordat u het product in gebruik neemt en houd deze als referentie voor toekomstig gebruik. Indien u het product aan iemand anders overdraagt, lever hem of haar dan ook deze gebruikershandleiding. Volg alle waarschuwingen en informatie in de gebruikershandleiding op. In deze gebruikershandleiding worden de volgende symbolen gebruikt:

	GEVAAR!
• Waarschuwing voor elektrische schok.	

	GEVAAR!
• Waarschuwing voor gewicht van het product	

	GEVAAR!
• Waarschuwing voor brandgevaar.	

	LET OP!
• Waarschuwing voor levensgevaarlijke situaties en schade aan eigendommen.	

	VOORZORGSMAATREGEL!
• Voorzorgsmaatregelen die moeten worden genomen.	



INFORMATIE

- Belangrijke informatie of nuttige tips over het gebruik.



- Lees handleiding.



- Verpakkingsmaterialen van het product zijn vervaardigd van recycleerbare materialen in overeenstemming met de regelgeving.
- Gooi verpakkingsmaterialen niet weg samen met het huisvuil of andere afval. Neem ze mee naar de inzamelpunten van verpakkingsmaterialen aangegeven door de lokale autoriteiten.



- Allergy UK, is het merk van de British Allergy Association. Hun belangrijkste goedkeuring is het "Zegel van Goedkeuring". Wanneer u een product met dit logo erop hebt, hebt u de zekerheid dat het product wetenschappelijk is getest om te bewijzen dat het efficiënt is op het verminderen/verwijderen van allergenen uit de omgeving van allergie- en astmapatiënten of de producten hebben een aanzienlijk verminderde allergeen/chemische inhoud.



APPAREL CARE

"Het wolprogramma van deze machine is goedgekeurd door "The Woolmark Company" voor in de machine wasbare wollen producten op voorwaarde dat de producten overeenkomstig de instructies op het productlabel worden gewassen en volgens de instructies van de fabrikant van deze machine. M1527" "In het Verenigd Koninkrijk, Ierland, Hongkong en India is het Woolmark-merk een Certificeringshandelsmerk."



Dit product werd vervaardigd volgens de nieuwste technologie op milieuvriendelijk gebied.

1 Belangrijke instructies voor veiligheid en milieu

Dit hoofdstuk bevat veiligheidsinstructies die helpen beschermen tegen het risico van persoonlijk letsel of materiële schade. Indien deze instructies niet worden opgevolgd, vervalt de garantie.

1.1 Algemene veiligheid



LET OP!

- Dit product kan gebruikt worden door kinderen van 8 jaar en ouder en door personen met fysieke, zintuiglijke of mentale stoornissen of door onervaren of ongeschoolde personen mits zij onder toezicht staan of getraind zijn voor het veilige gebruik van het product en de risico's hiervan kennen. Kinderen mogen niet met het product spelen. Reiniging- en onderhoudswerkzaamheden dienen niet door kinderen te worden uitgevoerd behalve wanneer zij onder toezicht staan. Kinderen jonger dan 3 jaar moeten uit de buurt van het product worden gehouden, tenzij ze voortdurend onder toezicht staan.



WAARSCHUWING!

- Plaats het product nooit op een vloer met vloerbedekking. Anders zal een gebrek aan luchtstroom onder het product leiden tot oververhitting van de elektrische onderdelen. Dit zal problemen met uw product veroorzaken.



INFORMATIE

- Laat de installatieprocedures altijd door bevoegde personen uitvoeren. De fabrikant kan niet aansprakelijk worden gesteld voor schade ontstaan door werkzaamheden uitgevoerd door niet-geautoriseerde personen.

1.1.1 Elektrische veiligheid



GEVAAR!

- Indien het product een storing vertoont moet het niet in werking gezet worden zonder dat het gerepareerd is door een geautoriseerde onderhoudsmonteur. Er is een risico op een elektrische schok!
- Reinig het product nooit door er water overheen te gieten! Er is een risico op een elektrische schok!



LET OP!

- Als het netsnoer beschadigd is, moet het worden vervangen door de fabrikant, de klantenservice of een andere gekwalificeerde persoon (bij voorkeur een elektricien) of iemand die door de importeur is aangesteld om mogelijke risico's te vermijden.



WAARSCHUWING!

- Trek de stekker van het product uit als het niet in gebruik is.
- Raak de stekker nooit aan met natte handen! Trek de stekker nooit uit het stopcontact door aan de kabel te trekken, maar trek hem er altijd uit door de stekker vast te pakken.
- Trek de stekker van het product uit het stopcontact tijdens installatie, onderhoud, reiniging en reparatiewerkzaamheden.
- Maak geen verbindingen via verlengsnoeren of meerwegstekkers.



INFORMATIE

- Dit product is ontworpen om het functioneren te hervatten in het geval van een stroomhervatting na een stroomonderbreking. Indien u het programma wilt annuleren, zie paragraaf "Annuleren van programma".

1.1.2 Productveiligheid



GEVAAR!

- Open nooit de laaddeur of verwijder nooit het filter als er nog water in de trommel staat. Anders is er een kans op overstroming en letsel door heet water.



LET OP!

- De watertoevoer en afvoerslangen moeten stevig bevestigd zijn en onbeschadigd blijven. Anders kan er water weglekken.



INFORMATIE

- Open de vergrendelde laaddeur niet met geweld. De deur zal na het beëindigen van de wascyclus onmiddellijk opengaan. Als de machine aan het einde van het programma niet voldoende is gekoeld, kan de laaddeur niet worden geopend. Wacht tot het product is afgekoeld. Indien de deur nog steeds niet opengaat, past u de oplossingen toe die worden gegeven voor 'Laaddeur kan niet geopend worden' in het hoofdstuk 'Probleemoplossing'. Probeer het openen van de laaddeur niet te forceren. De laaddeur en het vergrendelingsmechanisme kunnen beschadigd raken.
- Op de plaats waar dit product wordt geïnstalleerd, mogen er geen deuren met een slot, grendel of scharnier zijn die verhinderen dat de laaddeur volledig opent.
- Volg de instructies op het textieletiket en het wasmiddelpak.
- Gebruik slechts wasmiddelen, wasverzachters en supplementen die geschikt zijn voor wasmachines.
- Installeer of laat het product niet achter op plaatsen waar het kan worden blootgesteld aan omstandigheden buitenshuis.
- Speel niet met bedieningselementen van het product.

1.1.3 Waarschuwingen over drogen



GEVAAR!

- Wasgoed dat eerder is gewassen, gereinigd, bevuild of bevlekt met benzine/gas, droge reinigingsmiddelen of andere ontvlambare/brandbare stoffen mag niet in de machine worden gedroogd, omdat deze ontvlambare/brandbare dampen uitstoten. Dit kan leiden tot brand.
- Wasgoed dat vervuild is met plantaardige olie, alcohol, benzine, dieselolie, vlekkenverwijderaar, terpentijn, was of wasverwijderaar moet voor het drogen worden gewassen met heet water en een grote hoeveelheid wasmiddel. Dit kan leiden tot brand.
- Rubber (latex) schuim, douchecapsules, waterdichte stoffen, kleding en met rubber versterkte/rubber-schuimkussens mogen niet met de droogfunctie worden gedroogd. Dit kan leiden tot brand.
- Als u wasballen, maatschepjes of een waskooi in uw machine gebruikt, kunnen deze producten tijdens het droogproces smelten. Als u de droogfunctie gaat selecteren, gebruik deze producten dan niet. Dit kan leiden tot brand.
- Als u voor de reiniging industriële chemicaliën gebruikt, gebruik dan niet de droogfunctie. Dit kan leiden tot brand.



GEVAAR!

- Raak het glas van de laaddeur na het drogen niet met blote handen aan. Er is het risico van verbranding.
- Er is nog een laatste stap, namelijk het koelen, om het wasgoed op een bepaalde temperatuur te houden om ervoor te zorgen dat het niet beschadigd wordt. U kunt worden blootgesteld aan hete stoom als u de deur opent voordat de koeling is voltooid. Er is het risico van verschroeïing.
- Als de droogprogramma's worden onderbroken (door programmaannulering of stroomuitval), kan het wasgoed in de machine heet zijn. Wees voorzichtig.



LET OP!

- Stop de machine niet voordat het droogprogramma is voltooid. Als u dit moet doen, verwijder dan al het wasgoed, plaats het op een geschikte plaats en wacht tot het is afgekoeld.
- Uw product is ontworpen om bij temperaturen tussen 0 °C en +35 °C te werken.
- Omgevingstemperaturen tussen 15 °C en +25 °C zijn geschikt voor uw product.
- Laat geen huisdieren in het product komen. Controleer de binnenkant van het product voor gebruik.
- Overbelast de machine niet om het wasgoed te drogen. Respecteer de maximale belasting aangegeven voor het drogen.



WAARSCHUWING!

- Gebruik de machine niet voor het drogen van lederen kleding of kleding die leer bevat (zoals lederen labels op jeans). De kleur van de lederen onderdelen kan van invloed zijn op andere stoffen.
- Als er een probleem is dat u niet kunt oplossen met behulp van de informatie in het hoofdstuk over veiligheidsinstructies, schakelt u de machine uit, trekt u de stekker uit het stopcontact en belt u de bevoegde servicevertegenwoordiger.
- U kunt uw wasmachine-wasdroger gebruiken om alleen te wassen, alleen te drogen of zowel wassen als drogen. De machine mag niet alleen gedurende lange tijd worden gebruikt om natte was te drogen. Als u de machine enkel gebruikt om te drogen, voer dan na 15 droogcycli een wasprogramma uit met een lege machine.
- Controleer voor het laden van de machine elk wasgoed en zorg ervoor dat er geen aansteker, wisselgeld, metalen voorwerpen, naalden, enz. in de machine of in hun zakken zitten.
- Ondergoed met metalen beugels mag niet in de machine gedroogd worden. Metalen beugels kunnen tijdens het droogproces loskomen en de machine beschadigen. Doe ze in een zak of een kussensloop.
- Gebruik de machine niet voor het drogen van grote wasgoed zoals tule, gordijnen, lakens en beddengoed, dekens of tapijten. Uw wasgoed kan beschadigd raken.



INFORMATIE

- Droog ongewassen wasgoed niet in de machine.
- Gebruik geen weekmakers of antistatische middelen, tenzij aanbevolen door de fabrikant.
- Producten zoals ontharders moeten worden gebruikt in overeenstemming met de instructies van de fabrikant.
- Gebruik de machine niet voor het drogen van zijde, wol en dergelijke delicate kleding. Anders kan wollen kleding krimpen en kunnen andere delicate kledingstukken beschadigd raken.
- Controleer de symbolen op het etiket van de kleding voor het wassen en drogen.

1.2 Bedoeld gebruik



INFORMATIE

- Dit product is ontworpen voor huishoudelijk gebruik. Het is niet geschikt voor commercieel gebruik en het mag niet worden gebruikt voor andere doeleinden dan waarvoor het bestemd is.
- Het product mag alleen worden gebruikt voor het wassen, spoelen en drogen van de textielproducten met de juiste markering.
- De fabrikant onthoudt zich van elke verantwoordelijkheid die voortkomt uit het incorrecte gebruik of transport.
- De levensduur van uw product is 10 jaar. Tijdens deze periode zullen originele reserveonderdelen beschikbaar zijn voor een goede werking van het product.

1.3 Veiligheid van kinderen

 **LET OP!**

- Kinderen jonger dan 3 jaar moeten uit de buurt van het product worden gehouden, tenzij ze voortdurend onder toezicht staan.
- Verpakkingsmateriaal is gevaarlijk voor kinderen. Bewaar alle verpakkingsmaterialen op een veilige plaats buiten het bereik van kinderen.

 **LET OP!**

- Elektrische producten zijn gevaarlijk voor kinderen. Houd kinderen uit de buurt van het product tijdens zijn werking. Laat hen niet met het product spelen. Gebruik het kinderslot om te voorkomen dat kinderen het product kunnen manipuleren.
- Vergeet niet de laaddeur dicht te doen als u de kamer verlaat waar het product staat.
- Bewaar alle wasmiddelen en toevoegingen op een veilige plaats buiten het bereik van de kinderen. Sluit het deksel van de wasmiddelcontainer of verzegel de verpakking.

1.4 Conformiteit met de AEEA-richtlijn en afvoer van het product

Dit product bevat niet de schadelijke en verboden materialen zoals beschreven in de "Richtlijn betreffende het beheer van afgedankte elektrische en elektronische apparatuur". Het voldoet aan de AEEA-richtlijn.

 Dit product is vervaardigd van kwalitatief hoogwaardige onderdelen en materialen die kunnen worden hergebruikt en geschikt zijn voor recycling. Gooi het product daarom niet weg met het normale huishoudelijke afval op het einde van zijn levensduur. Breng het naar een inzamelpunt voor de recycling van elektrische en elektronische apparatuur. Neem contact op met uw plaatselijke autoriteiten om te weten waar deze inzamelpunten in uw buurt zich bevinden.

Help het milieu en natuurlijke grondstoffen te beschermen door gebruikte producten te recycleren. Knip, voor de veiligheid van kinderen, de stroomkabel door en breek het slotmechanisme van de laaddeur om het product niet-functioneel te maken voor verwijdering. Conformiteit met de RoHS-richtlijn: Dit product voldoet aan de RoHS-richtlijn nr. 2011/65/EU. Het bevat geen schadelijke en verboden materialen zoals bepaald in de richtlijn.

1.5 Verpakkingsinformatie

De verpakkingsmaterialen van het product worden gemaakt van recyclebare materialen in overeenstemming met onze Nationale Milieuvoorschriften. Gooi de verpakking niet samen met het normale huisvuil weg. Breng ze naar de door de lokale autoriteiten aangewezen inzamelpunten voor verpakkingsmateriaal.

2 Uw wasmachine-droger

2.1 Overzicht

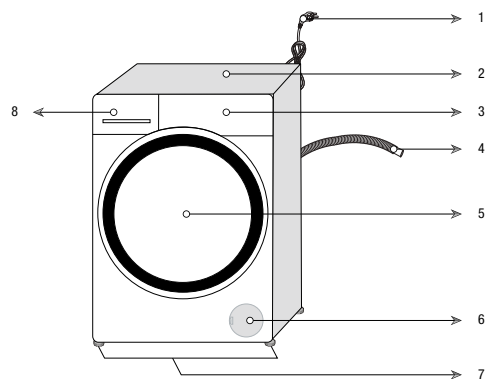

1- Stroomkabel	5- Laaddeur
2- Bovenpaneel	6- Filterdeksel
3- Bedieningspaneel	7- Verstelbare voetjes
4- Waterafvoerslang	8- Wasmiddellade

2.2 Inhoud pakket



Stroomkabel



Waterafvoerslang

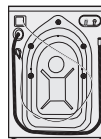
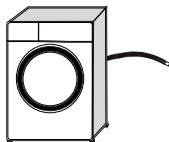

Transportbouten

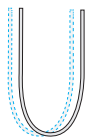

Watertoevoerslang

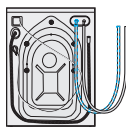

Houder voor vloeibaar wasmiddel (*)



Gebruikershandleiding



Plastic pluggroep



INFORMATIE

- Afbeeldingen in deze handleiding zijn schematisch en komen mogelijk niet exact met het product overeen.

(*) Deze kan afhankelijk van het model van uw product zijn meegeleverd met de machine.

2.3 Technische specificaties

Inbouw	Nee
Hoogte (cm)	84
Breedte (cm)	60
Diepte (cm)	50
Nettogewicht (± 4 kg.)	65
Enkele waterinlaat / Dubbele waterinlaat	• / -
• Beschikbaar	
Elektrische stroom (V/Hz)	230 V / 50Hz
Totale stroom (A)	10
Totaal vermogen (W)	2200
Modelcode	1417

Voldoet aan de gedelegeerde verordening (EU) nr. 96/60/EC/1996

Fabrikant	Beko
Model	HTV 7732 XWO
	7165143100
Energie-efficiëntieklasse op een schaal van A (efficiënt) tot G (inefficiënt)	A
Energieverbruik bij wassen, centrifugeren en drogen (kWh)	4,76
Energieverbruik bij uitsluitend wassen en centrifugeren (kWh)	0,8
Wasresultaat: op een schaal van A (goed) tot G (matig)	A
Resterend water na centrifugeren: (van het droge gewicht van het wasgoed) %	44
Centrifugeersnelheid (tpm)	1400
Wassen Capaciteit (katoen) kg	7
Drogen Capaciteit (katoen) kg	4
Waterverbruik bij wassen, centrifugeren en drogen (l)	95
Waterverbruik bij uitsluitend wassen en centrifugeren (l)	45
Programmaduur wassen en drogen (min)	675
Geschat jaarlijks verbruik voor een huishouden van vier personen, wanneer het wasgoed altijd in deze was-droogcombinatie wordt gedroogd (200 cycli) (kWh / l)	952 / 19000
Geschat jaarlijks verbruik voor een huishouden van vier personen, wanneer het wasgoed nooit in deze was-droogcombinatie wordt gedroogd (200 cycli) (kWh / l)	160 / 9000
Geluidsniveau Wassen / Centrifugeren / Drogen (dB (A) re 1 pW)	56/75/64



WAARSCHUWING!

- Verbruikswaarden zijn van toepassing voor gevallen waar de draadloze netwerkverbinding uit is.

3 Installatie

Om het product gereed te maken voor gebruik dient u de informatie in de gebruikershandleiding door te nemen en u ervan te verzekeren dat de elektriciteit, wateraansluiting en waterafvoersystemen geschikt zijn. Indien dit niet het geval is, bel dan een erkende technicus en loodgieter om de nodige werkzaamheden te laten uitvoeren.

	GEVAAR!
<ul style="list-style-type: none">• Zorg dat de installatie en elektrische aansluitingen van het product zijn uitgevoerd door gekwalificeerde personen. De fabrikant kan niet aansprakelijk worden gesteld voor schade ontstaan door werkzaamheden uitgevoerd door niet-geautoriseerde personen.	

	GEVAAR!
<ul style="list-style-type: none">• Uw product is te zwaar voor één persoon om te dragen.	

	LET OP!
<ul style="list-style-type: none">• Controleer voor de installatie visueel of het product defecten heeft. Laat het in dat geval niet installeren. Beschadigde producten kunnen risico's voor uw veiligheid veroorzaken.	

	VOORZORGSMAATREGEL!
<ul style="list-style-type: none">• De voorbereiding van de locatie en elektrische, watertoevoer en -afvoerinstallaties op de plaats van installatie is de verantwoordelijkheid van de klant.• Verzeker u ervan dat de watertoevoer- en afvoerslangen als ook de stroomkabel niet gevouwen, gekneld of samengeperst worden als u het product na installatie of reinigingswerkzaamheden op zijn plaats zet.	

3.1 Geschikte installatieplaats

- Plaats het product op een harde en vlakke vloer. Plaats het niet op hoogpolig tapijt of dergelijke oppervlakken.
- Plaats het product niet dicht bij de rand als de vloer stappen bevat. Plaats het product niet op een platform.
- Plaats het product niet bovenop de stroomkabel.
- Installeer het product niet in omgevingen waar de temperatuur beneden de 0 °C kan komen. (Zie de Waarschuwingen voor het drogen)
- U wordt aanbevolen een ruimte aan de zijkanten van de machine open te laten om trillingen en geluid te verminderen
- Er mag zich op de installatieplaats van dit product geen vergrendelbare, schuif- of scharnierdeur bevinden die de laaddeur verhindert volledig te kunnen openen.
- Laat het product werken in een goed geventileerde en stofvrije omgeving.
- Plaats geen warmtebronnen, zoals kookplaten, strijkijzers, ovens, enz. op de wasmachine en gebruik ze niet op het product.

3.2 Verpakkingsversteving verwijderen



Kantel de machine naar achteren om de verpakkingsversteving te verwijderen. Verwijder de verpakkingsversteving bevestigd aan het lint.

	GEVAAR!
<ul style="list-style-type: none">• Het product is zwaar. Verwijder de verpakkingsversteving zoals weergegeven in de afbeelding.• Wees voorzichtig en laat uw hand niet geprangd raken onder de machine tijdens deze procedure.	

3.3 Verwijderen van de transportbouten



VOORZORGSMAATREGEL!

- Verwijder de transportbouten niet voordat u de verpakingsversterking verwijdert.
- Verwijder de transportbouten voordat u de wasmachine gebruikt! Anders wordt het product beschadigd.

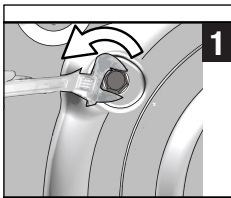

- 1 Maak alle bouten los met behulp van een moersleutel tot ze vrij kunnen draaien.

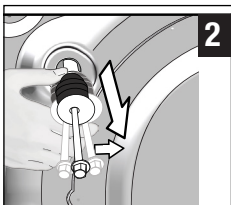

- 2 Verwijder de transportbouten door ze lichtjes te draaien.

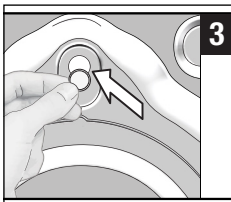

- 3 Bevestig de plastic dopjes die zijn meegeleverd in de zak met de gebruikershandleiding in de gaten op het achterpaneel.



INFORMATIE

- Bewaar de transportbouten op een veilige plaats om ze te hergebruiken wanneer het product opnieuw moet worden verplaatst in de toekomst.
- Verplaats het product nooit zonder de transportbouten goed te bevestigen!

3.4 De watertoevoer aansluiten



INFORMATIE

- De watertoevoerdruk die vereist is om het product te laten werken bevindt zich tussen 1 en 10 bar (0,1 – 1 MPa). Het is noodzakelijk om 10 – 80 liter water te krijgen uit de volledig geopende kraan in één minuut om uw product goed te laten werken. Bevestig een reduceerklap indien de waterdruk te hoog is.



LET OP!

- Modellen met enkele watertoevoer mogen niet worden aangesloten op de warmwaterkraan. In dat geval raakt het wasgoed beschadigd of schakelt het product over op de beveiligingsmodus en werkt het niet.
- Gebruik geen oude of gebruikte watertoevoerslangen op uw nieuwe product. Dit kan vlekken op uw wasgoed veroorzaken.

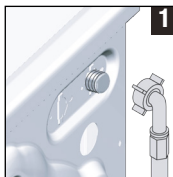

- 1 Sluit de met het product meegeleverde speciale slangen aan op de watertoevoer op het product.



LET OP!

- Zorg ervoor dat de koudwateraansluiting correct is bevestigd bij het installeren van het product. Anders kan het wasgoed zeer warm zijn aan het einde van het wasproces en verslijten.

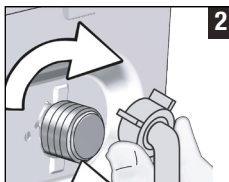

- 2 Draai alle moeren van de slang met de hand vast. Gebruik nooit een moersleutel wanneer u de moeren vastdraait.

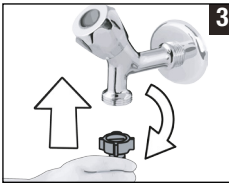

- 3** 3 Open de kranen volledig nadat de slang is aangesloten om te controleren of er waterlekken zijn aan de aansluitpunten.

Als er lekken zijn, draai de kraan dan dicht en verwijder de moer. Draai de moer opnieuw zorgvuldig vast nadat u de dichting gecontroleerd hebt. Houd de kranen van het product dicht als het niet wordt gebruikt om waterlekage te voorkomen.

3.5 Aansluiten op de afvoer

- Bevestig het uiteinde van de afvoerslang rechtstreeks op de waterafvoer, wasbak of badkuip.



LET OP!

- Uw vloer zal overspoelen als de slang uit zijn behuizing geraakt tijdens het afvoeren van water. Er is bovendien verbrandingsgevaar door hoge wastemperaturen! Om dergelijke situaties te vermijden en te zorgen voor een soepele waterinlaat en afvoer van de machine, bevestig het uiteinde van de afvoerslang stevig, zodat deze zich niet kan verplaatsen.

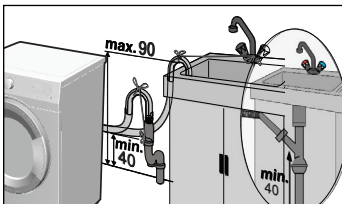
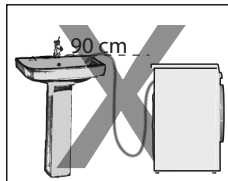
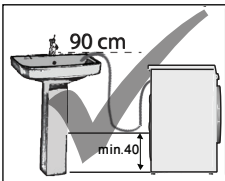

- Sluit de afvoerslang aan op minimaal 40 cm en maximaal 90 cm hoogte.
- Als de slang op vloerniveau of vlak bij de grond wordt geplaatst (op minder dan 40 cm hoogte) en later omhoog wordt gebracht, wordt de waterafvoer bemoeilijkt en kan het wasgoed zeer nat uit de

- machine komen. Volg daarom de hoogtes die in de afbeelding staan vermeld.
- Om te voorkomen dat er vuil water terug in de machine loopt en om het makkelijk weg te laten lopen moet het uiteinde van de slang niet ondergedompeld worden in het vuile water of meer dan 15 cm in de afvoer gestopt worden. Als deze te lang is, kort hem dan in.
 - Het uiteinde van de slang mag niet gebogen zijn, er mag niet op worden gestapt en de slang mag niet geklemd zijn tussen de afvoer en de machine.
 - Als de slang te kort is, gebruik deze door een originele verlengslang toe te voegen. De slang mag niet langer zijn dan 3,2 m. Om defecten door waterlekken te vermijden, moet de aansluiting tussen de verlengslang en de afvoerslang van het product goed geplaatst zijn met een geschikte klem zodat deze niet loskomt en lekt.

3.6 Poten afstellen

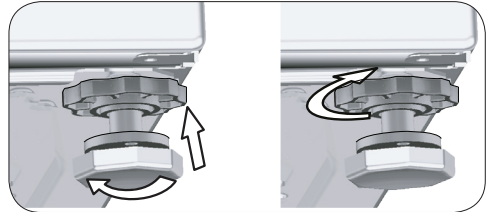
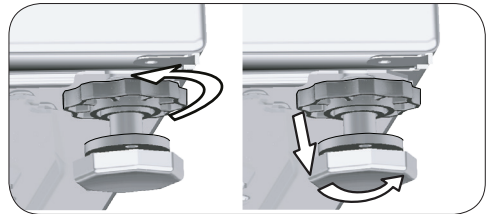



LET OP!

- Stel poten zodat het product gebalanceerd is op de plaats waar het zal worden gebruikt.
- Zet de machine in evenwicht door de poten af te stellen.
- Controleer of er geen speling is door op het product vanaf de bovenste diagonale randen.
- Anders kan het product van zijn plaats komen en samenpersing-, lawaai- en trilproblemen veroorzaken.
- Gebruik geen gereedschappen om de borgmoeren los te draaien. Anders kunnen de borgmoeren beschadigen.

- a) Draai de borgmoeren op de poten met de hand los.
- b) Stel de poten tot het product waterpas en stevig staat.
- c) Draai alle borgmoeren weer met de hand vast.

3.7 Elektrische aansluiting

Sluit het product aan op een geaard stopcontact beschermd door een zekering van 16 ampère. Ons bedrijf is niet verantwoordelijk voor schade ontstaan uit het gebruik van het product zonder aarding overeenkomstig de lokale voorschriften.

- De aansluiting moet voldoen aan de nationale regelgeving.
- De bedrading voor het circuit van het stopcontact moet voldoen aan de eisen van het apparaat. Het wordt aanbevolen gebruik te maken van een verliesstroomautomaat.
- De stroomkabelstekker moet binnen makkelijk bereik zijn na de installatie.
- Als de huidige waarde van de zekering of stroomonderbreker in het huis lager is dan 16 ampère, laat een bevoegde elektricien dan een zekering van 16 ampère installeren.
- De spanning vermeld in de "Technische specificaties" moet gelijk zijn aan de netspanning.

3.8 Vervoer van het product

- 1 Koppel het product los voor het te vervoeren.
- 2 Verwijder de waterafvoer- en watertoevoeraansluitingen.
- 3 Voer al het water af dat in het product is achtergebleven. Zie 6.5
- 4 Installeer de transportbouten in omgekeerde volgorde van de procedure voor demontage. Zie 3.3.



GEVAAR!

- Uw product is te zwaar voor één persoon om te dragen.
- Uw product is zwaar; twee personen moeten het dragen en extra voorzorgsmaatregelen nemen op trappen. Als uw product op u valt, kan dit letsels veroorzaken.



LET OP!

- Verpakkingsmateriaal is gevaarlijk voor kinderen. Bewaar alle verpakkingsmaterialen op een veilige plaats buiten het bereik van kinderen.



INFORMATIE

- Verplaats het product nooit zonder de transportbouten goed te bevestigen!



GEVAAR!

- Een beschadigde stroomkabel dient te worden vervangen door een geautoriseerde onderhoudsmonteur.

4 Voorbereiding

4.1 Wasgoed sorteren

- * Sorteert de was volgens het type stof, kleur, mate van bevuilding en toegestane watertemperatuur.
- * Volg altijd de instructies op de kledingetiketten.

4.2 Wasgoed op het wassen voorbereiden

- Beugelbeha's en kleding met metalen onderdelen zoals gespen of knopen beschadigen de machine. Verwijder de metalen onderdelen of was deze kleding na metalen onderdelen in een katoenen waszak of katoenen kussensloop te hebben gedaan. Bovendien kan dit type kleding tijdens het drogen oververhit raken en andere kleding beschadigen. Gebruik de machine niet om dergelijke kleding te drogen.
- Doe kleine kleding zoals babysokken en nylonpanty's in een katoenen waszak of katoenen kussensloop.
- Doe gordijnen erin zonder deze samen te drukken. Verwijder bevestigingshaken van de gordijnen. Droog geen tulegordijnen in uw machine.
- Sluit ritsssluitingen, naai losse knopen vast en herstel scheuren.
- Was 'machinewasbare' of 'handwasbare' producten uitsluitend met een geschikt programma. Droog ze af door ze op te hangen of plat te leggen. Gebruik de machine niet om dergelijke kleding te drogen.
- Was geen kleuren en witgoed samen. Nieuwe, donkergekleurde katoenen stoffen geven veel kleur af. Was ze afzonderlijk.
- Gebruik enkel verf / kleuopfrissers en ontkalkmiddelen die geschikt zijn voor wassen in de machine. Volg altijd de instructies op de verpakking.



INFORMATIE

- Wasgoed bevuild met materialen zoals bloem, kalkstof, melkpoeder enz. moet goed uitgeschud worden voor het in de machine wordt geplaatst. Dergelijk stof en poeder op het wasgoed kan zich met de tijd opstapelen op de binnendelen van de machine en schade veroorzaken.
- Leg angora wollen spullen een paar uur in de vriezer voor het wassen. Op deze manier wordt pluizen verminderd.
- Was broeken en fijn wasgoed binnenstebuiten.
- Hardnekkige vlekken moeten zorgvuldig behandeld worden voor het wassen. Informeer bij een stomerij indien u niet zeker bent.
- Neem alle voorwerpen uit de zakken zoals munten, pennen en paperclips, en draai de zakken binnenstebuiten en borstel ze uit indien mogelijk. Soortgelijke voorwerpen kunnen het product beschadigen of lawaai veroorzaken.

4.3 Advies voor energiebesparing

Energie-efficiëntie kan worden verbeterd met lagetemperatuurprogramma's en geschikte reinigingsmiddelen.

- Laat het product in de hoogste capaciteit, die toegestaan is door het door u geselecteerde programma, functioneren, maar overlaad niet; zie, "Tabel programma en verbruik".
- Volg de instructies op de verpakking van het wasmiddel.
- Was lichtbevuilde was op lage temperaturen.
- Gebruik snellere programma's voor kleine hoeveelheden lichtbevuilde was.
- Gebruik geen voorwasinstelling of hoge temperaturen voor was die niet ernstig vervuild of bevlekt is.
- Indien u van plan bent uw wasgoed in de droger te drogen, selecteer dan de hoogste aanbevolen centrifugeersnelheid tijdens het wasproces.
- Gebruik niet meer wasmiddel dan de hoeveelheid die wordt aanbevolen op het pak.

4.4 Eerste gebruik



Voordat u begint het product te gebruiken, zorg dan dat alle voorbereidingen getroffen zijn volgens de "Belangrijke instructies voor veiligheid en milieu" en de instructies in het gedeelte "Installatie".

Om het product voor te bereiden op het wassen van wasgoed voert u de eerste handeling uit in het Trommelreinigingsprogramma. Als dit programma op uw machine niet beschikbaar is, voert u de methode uit beschreven in sectie 6.2.



INFORMATIE

- Gebruik een antikalkmiddel dat geschikt is voor wasmachines.
- Er kan wat water achtergebleven zijn in het product door de kwaliteitscontroleprocessen tijdens de productie. Dit is niet schadelijk voor de machine.

4.5 Correcte laadcapaciteit

De maximum laadcapaciteit hangt af van het type was, de mate van bevulling en het geselecteerde wasprogramma. De machine past de hoeveelheid water aan volgens het gewicht van het wasgoed dat u heeft geplaatst.



LET OP!

- Volg de informatie in de "Tabel programma en verbruik" op. Indien overladen zal de machineprestatie afnemen. Bovendien kunnen er zich lawaai- en trilproblemen voordoen. Voor een goede droging moet u de machine niet met meer wasgoed laden dan aanbevolen.

Type wasgoed	Gewicht (g)	Type wasgoed	Gewicht (g)
Badjas	1200	Handdoek	100
Stoffen servet	100	Nachtkleed	200
Beddengoed	700	Ondergoed	100
Beddengoed	500	Werkhemd heren	600
Kussensloop	200	Hemd heren	200
Tafelkleed	250	Pyjama heren	500
Handdoek	200	Blouses	100

4.6 Het wasgoed laden

1. Open de laaddeur.
2. Plaats de was losjes in het product.
3. Druk op de laaddeur om deze te sluiten totdat u een vergrendelingsgeluid hoort. Zorg dat er niets tussen de deur zit.



INFORMATIE

- De laaddeur is vergrendeld als een programma draait. De deurvergrendeling zal na het beëindigen van de wascyclus onmiddellijk opengaan. Als het binnenste deel van de machine aan het einde van het programma te heet is, gaat de laaddeur pas open als de temperatuur daalt. Indien de deur niet opengaat, past u de oplossingen toe die worden gegeven voor de fout 'Laaddeur kan niet geopend worden.' in het hoofdstuk 'Probleemoplossing'.



LET OP!

- Als het wasgoed verkeerd geplaatst is, kunnen er geluids- en trillingsproblemen in de machine optreden.

4.7 Wasmiddel en wasverzachter gebruiken



INFORMATIE

- Lees de instructies van de fabrikant op de verpakking aandachtig en bij gebruik van wasmiddel, wasverzachter, stijfseel, kleurstof, bleekmiddel of kalkverwijderaar en volg de geadviseerde doseringen. Gebruik indien mogelijk een maatbeker.

4.7.1 Wasmiddellade

De wasmiddellade bestaat uit drie vakken:

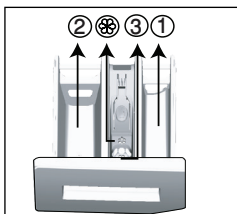

- (1) voor voorwas
- (2) voor hoofdwas
- (3) voor wasverzachter
- (☉) bovendien heeft het wasverzachtervak een sifon.

4.7.2 Wasmiddel, wasverzachter en andere reinigingsmiddelen

- Voeg wasmiddel en wasverzachter toe voor het starten van het wasprogramma.
- Open de wasmiddellade nooit terwijl het wasprogramma bezig is!
- Indien u een programma draait zonder voorwas, doe dan geen vloeibaar wasmiddel in het voorwasvak (vaknr. "1").
- Indien u een programma draait met voorwas, doe vloeibaar wasmiddel in het voorwasvak (vaknr. "1").
- Selecteer geen programma met voorwas als u een wasmiddelzak of wasmiddelbol gebruikt. Plaats de zak of de bol direct tussen de was in de machine. Verwijder na het drogen.
- Indien u vloeibaar wasmiddel gebruikt, vergeet dan niet de houder voor vloeibaar wasmiddel in het hoofdwasvak te plaatsen (vaknr. 2).
- Wanneer de machine zich in de stap Drogen bevindt, geen wasmiddelen (vloeibaar wasmiddel, verzachter enz.) toevoegen.

4.7.3 Het wasmiddeltype kiezen

Het te gebruiken wasmiddel is afhankelijk van het soort materiaal en de kleur.

- Gebruik verschillende wasmiddelen voor gekleurde en witte kleding.
- Was uw fijne kleding met speciale wasmiddelen (vloeibaar wasmiddel, wolwasmiddel, enz.) wat alleen gebruikt wordt voor fijne kleding.
- Voor het wassen van donkere kleding en dekbedden is het aanbevolen een vloeibaar wasmiddel te gebruiken.
- Was wol met een speciaal wolwasmiddel.



LET OP!

- Gebruik enkel wasmiddelen die specifiek voor de wasmachine zijn bestemd.
- Gebruik geen zeepoeder.

4.7.4 De hoeveelheid wasmiddel aanpassen

De te gebruiken hoeveelheid wasmiddel hangt af van de hoeveelheid was, de mate van bevulling en de waterhardheid.

- Gebruik niet meer dan de doseerhoeveelheid aanbevolen op de verpakking van het wasmiddel om problemen te vermijden zoals overmatige schuimvorming, slecht spoelen, financiële besparingen en ook bescherming van het milieu.
- Gebruik minder wasmiddel voor kleine hoeveelheden of lichtbevuilde kleding.

4.7.5 Wasverzachters gebruiken

Plaats de verzachter in het wasverzachtervak van de wasmiddellade.

- Overschrijd het (>max<) niveau in het wasverzachtervak niet.
- Indien de verzachter niet erg vloeibaar meer is, verdun deze dan met water voor u deze in de wasmiddellade plaatst.

4.7.6 Vloeibare wasmiddelen gebruiken

4.7.6.1 Als het product voorzien is van een houder voor vloeibaar wasmiddel:

- Plaats de houder voor vloeibaar wasmiddel in vak nr. "2".
- Indien het vloeibare wasmiddel niet erg vloeibaar meer is, verdun het dan met water voor u dit in het vak voor vloeibaar wasmiddel doet.

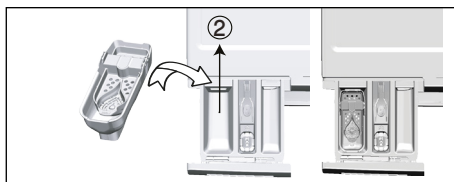

4.7.6.2 Indien het product is uitgerust met een gedeelte voor vloeibaar wasmiddel:

- Als u vloeibaar wasmiddel wilt gebruiken, trekt u het apparaat naar uzelf toe. Het onderdeel dat naar beneden valt zal functioneren als afsluiting voor het vloeibare wasmiddel.”
- Indien nodig reinigt u het apparaat met water als het op zijn plek zit of door deze te verwijderen.
- Indien u waspoeder gebruikt, moet het apparaat op de bovenste positie vergrendeld zijn.

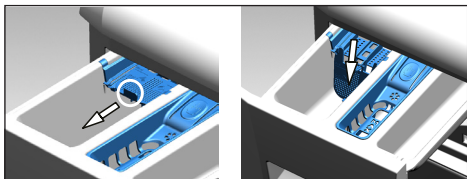

4.7.6.3 Als het product niet voorzien is van een houder voor vloeibaar wasmiddel:

- Gebruik geen vloeibaar wasmiddel voor de voorwas in een programma met voorwas.
- Vloeibaar wasmiddel bevlekt uw kleding indien gebruikt met de Uitgestelde Start-functie. Als u de Uitgestelde Start-functie gaat gebruiken, gebruik dan geen vloeibaar wasmiddel.

4.7.7 Gebruik gel en wasmiddeltabletten

- Als het gelwasmiddel vloeibaar is en uw machine niet voorzien is van een speciale houder voor vloeibaar wasmiddel, doe het gelwasmiddel dan in het hoofdwaskvak tijdens de eerste watertoevoer. Als uw product voorzien is van een houder voor vloeibaar wasmiddel, doet u het wasmiddel in deze houder voor u het programma start.
- Als het gelwasmiddel niet vloeibaar is of in een capsule zit, doe deze dan direct in de trommel voor het wassen.
- Doe de wasmiddeltabletten in het hoofdwaskvak (vaknr. "2") of direct in de trommel voor het wassen.



INFORMATIE

- Wasmiddelen in tabletvorm kunnen resten achterlaten in het wasmiddelvak. Als u dergelijke resten tegenkomt, plaats het wasmiddel in tabletvorm dan tussen het wasgoed, in de buurt van het onderste deel van de trommel bij toekomstige wasbeurten.



INFORMATIE

- Gebruik het wasmiddel in gel- of tabletvorm zonder de voorwasfunctie te selecteren.
- Vergeet niet om vóór het drogen voorwerpen zoals de plastic wasmiddelvak uit de trommel te verwijderen.

4.7.8 Gebruik van stijfjel

- Voeg vloeibaar stijfjel, poederstijfjel of kleurstof toe aan het wasverzachtervak.
- Gebruik wasverzachter en stijfjel niet samen in een wascyclus.
- Neem de binnenkant van de machine met een vochtige en schone doek af na het gebruik van stijfjel.

4.7.9 Gebruik van bleekmiddel





















- Kies een programma met voorwas en voeg aan bij de aanvang van de voorwas het bleekmiddel toe. Doe geen wasmiddel in het voorwasvak. U kunt ook een programma met een extra droogstap kiezen, het bleekmiddel in het lege wasmiddelvakje doen en zodra u de eerste spoelstap op het display ziet, 1 glas water in hetzelfde vakje doen.
- Gebruik geen bleekmiddel gemengd met wasmiddel.
- Gebruik een kleine hoeveelheid (circa 50 ml) bleekmiddel en spoel de kleding goed uit, want dit veroorzaakt huidirritatie. Giet bleekmiddel niet op het wasgoed en gebruik het niet met bonte was.
- Bij gebruik van op zuurstof gebaseerde bleekmiddelen, kies dan een programma dat het wasgoed op een lage temperatuur wast.
- U kunt een bleekmiddel op zuurstofbasis samen met het wasmiddel gebruiken. Als het wasmiddel echter een andere consistentie heeft, voeg dan eerst het wasmiddel in het wasmiddelvakje nr. 2 toe en wacht tot de machine het wasmiddel samen met water inneemt. Terwijl de machine doorgaat met water innemen, voegt u aan hetzelfde vak het bleekmiddel toe.

4.7.10 Antikalkproducten gebruiken

- Gebruik, indien nodig, uitsluitend antikalkmiddelen die speciaal bestemd zijn voor wasmachines.

4.8 Tips voor efficiënt wassen

		Kleding			
		Lichte kleuren en witgoed	Kleuren	Zwart / donkere kleuren	Fijne was / wol / zijde
		(Aanbevolen temperatuur op basis van de vuilgraad: 40-90°C)	(Aanbevolen temperatuur op basis van de vuilgraad: koud - 40°C)	(Aanbevolen temperatuur op basis van de vuilgraad: koud - 40°C)	(Aanbevolen temperatuurbereik op basis van hde bevullingsgraad: koud -30°C)
Bevullingsgraden	Zwaarbevuild (Moeilijke vlekken zoals gras, koffie, fruit en bloed.)	Mogelijk moeten vlekken worden voorbehandeld of is voorwas nodig. Waspoeder en vloeibare wasmiddelen aanbevolen voor witte was kunnen in de aanbevolen doses worden gebruikt voor zwaarbevuild wasgoed. Het is raadzaam waspoeder te gebruiken om klei en vuilvlekken en vlekken die gevoelig zijn voor bleekmiddelen schoon te maken.	Waspoeder en vloeibare wasmiddelen aanbevolen voor gekleurde was kunnen in de aanbevolen doses worden gebruikt voor zwaarbevuild wasgoed. Het is raadzaam waspoeder te gebruiken om klei en vuilvlekken en vlekken die gevoelig zijn voor bleekmiddelen schoon te maken. Gebruik wasmiddelen die geen bleek bevatten.	Vloeibare wasmiddelen geschikt voor gekleurde was en donkere kleuren kunnen in de aanbevolen doses worden gebruikt voor zwaarbevuild wasgoed.	Geef de voorkeur aan vloeibare wasmiddelen die speciaal werden ontwikkeld voor fijne was. Wol en zijde moet worden gewassen met speciaal daartoe ontwikkelde wasmiddelen.
	Normaal bevuild (Bijvoorbeeld voor vlekken veroorzaakt door het lichaam op kragen en manchetten.)	Waspoeder en vloeibare wasmiddelen aanbevolen voor witte was kunnen in de aanbevolen doses worden gebruikt voor normaal bevuild wasgoed.	Waspoeder en vloeibare wasmiddelen aanbevolen voor gekleurde was kunnen in de aanbevolen doses worden gebruikt voor normaal bevuild wasgoed. Gebruik wasmiddelen die geen bleek bevatten.	Vloeibare wasmiddelen geschikt voor gekleurde was en donkere kleuren kunnen in de aanbevolen doses worden gebruikt voor normaal bevuild wasgoed.	Geef de voorkeur aan vloeibare wasmiddelen die speciaal werden ontwikkeld voor fijne was. Wol en zijde moet worden gewassen met speciaal daartoe ontwikkelde wasmiddelen.
	Lichtbevuild (Zonder zichtbare vlekken.)	Waspoeder en vloeibare wasmiddelen aanbevolen voor witte was kunnen in de aanbevolen doses worden gebruikt voor lichtbevuild wasgoed.	Waspoeder en vloeibare wasmiddelen aanbevolen voor gekleurde was kunnen in de aanbevolen doses worden gebruikt voor lichtbevuild wasgoed. Gebruik wasmiddelen die geen bleek bevatten.	Vloeibare wasmiddelen geschikt voor gekleurde was en donkere kleuren kunnen in de aanbevolen doses worden gebruikt voor lichtbevuild wasgoed.	Geef de voorkeur aan vloeibare wasmiddelen die speciaal werden ontwikkeld voor fijne was. Wol en zijde moet worden gewassen met speciaal daartoe ontwikkelde wasmiddelen.

										
Voorwas	Snel+	Extra spelbeurt	Verwijdering van huisdierhaar	Antikreuk	Nachtstand	Temperatuur	Centrifugeren	Niet centrifugeren	Koud	Spoelstop
										
Spoelstop	Startuitlet	Automatische dosering	Spoelen	Centrifugeren + Pompen	Snel+	Stoom	Verwijdering van huisdierhaar	Koud	Drogen	

4.9 Tips voor correct drogen

		Programma's				
		Drogen van katoen	Drogen van synthetische stoffen	Babyprotect +	Wassen en drogen	Wassen en dragen
Kledingtypes	Duurzame kleding met katoen	Lakens, beddengoed, babykleding, t-shirts, sweatshirts, duurzaam gebreide kleding, spijkerbroeken, canvas broeken, hemden, katoenen sokken enz.	Niet aanbevolen!	Wast en droogt respectievelijk! Lakens, beddengoed, babykleding, t-shirts, sweatshirts, duurzaam gebreide kleding, spijkerbroeken, canvas broeken, hemden, katoenen sokken enz.	Wast en droogt respectievelijk! Lakens, beddengoed, babykleding, t-shirts, sweatshirts, duurzaam gebreide kleding, spijkerbroeken, canvas broeken, hemden, katoenen sokken enz.	Vlekvrije kleding kleding die korte tijd gedragen werd, zoals hemden, t-shirts, sweatshirts enz. Een zeer kleine hoeveelheid wasgoed moet worden geladen.
	Synthetische kleding (polyester, nylon enz.)	Niet aanbevolen!	Aanbevolen voor kleding met polyester, nylon, polyacetaat, acryl en acryl. Drogen wordt niet aanbevolen voor kleding met een viscosegehalte. Er moet rekening worden gehouden met de drooginfo op het onderhoudsetiket.	Het is raadzaam voor kleding met polyester, nylon, polyacetaat en acryl bij lage temperaturen, rekening houdend met de was- en droogwaarschuwingen op het onderhoudsetiket.	Het is raadzaam voor kleding met polyester, nylon, polyacetaat en acryl bij lage temperaturen, rekening houdend met de was- en droogwaarschuwingen op het onderhoudsetiket.	Licht bevulde en roestvrijstalen hemden, t-shirts en kleding met een synthetische inhoud. Er moet een zeer kleine hoeveelheid wasgoed worden geladen.
	Delicate Kleding (gehalte aan zijde, wol, kasjmier, angorawol enz.)	Niet aanbevolen!	Niet aanbevolen!	Niet aanbevolen!	Niet aanbevolen!	Niet aanbevolen!
	Groot wasgoed zoals dekens, jassen, gordijnen enz.	Niet aanbevolen! Groot wasgoed is niet geschikt om in de wasmachine te drogen. Droog ze af door ze op te hangen of plat te leggen.	Niet aanbevolen! Groot wasgoed is niet geschikt om in de wasmachine te drogen. Droog ze af door ze op te hangen of plat te leggen.	Niet aanbevolen! Groot wasgoed is niet geschikt om in de wasmachine te drogen. Droog ze af door ze op te hangen of plat te leggen.	Niet aanbevolen! Groot wasgoed is niet geschikt om in de wasmachine te drogen. Droog ze af door ze op te hangen of plat te leggen.	Niet aanbevolen! Groot wasgoed is niet geschikt om in de wasmachine te drogen. Droog ze af door ze op te hangen of plat te leggen.

4.10 Weergegeven programmatijd

U kunt de duur van het programma zien op het scherm van de machine als u een programma selecteert. De duur van het programma wordt automatisch aangepast terwijl het programma wordt uitgevoerd, afhankelijk van de hoeveelheid wasgoed die u in uw machine hebt geladen, het schuim, een onevenwichtige lading, schommelingen in de stroomtoevoer, de waterdruk en de programma-instellingen.

SPECIAAL GEVAL: Bij het starten van de programma's Katoen en Katoen Eco, geeft de display de duur van een halve lading weer, wat het meest voorkomende gebruik is. Nadat het programma start wordt de werkelijke lading binnen 20-25 minuten door de machine gedetecteerd. Als de gedetecteerde lading hoger is dan een halve lading, zal het wasprogramma naargelang worden aangepast en wordt de programmaduur automatisch verhoogd. U kunt deze verandering op de display zien.

5 Bediening van het product

5.1 Bedieningspaneel

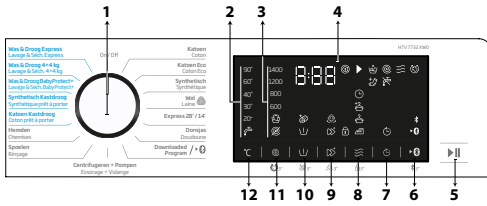

- 1 - Programmakeuzeknop
- 2 - Lampjes voor temperatuurniveau
- 3 - Lampjes centrifugeersnelheid
- 4 - Scherm
- 5 - Start/pauze-knop
- 6 - Knop afstandsbediening
- 7 - Instellingsknop eindtijd
- 8 - Instellingsknop droogniveau
- 9 - Hulpfunctieknop 2
- 10 - Hulpfunctieknop 1
- 11 - Regelknop voor centrifugeersnelheid
- 12 - Regelknop voor temperatuur

5.2 Schermsymbolen

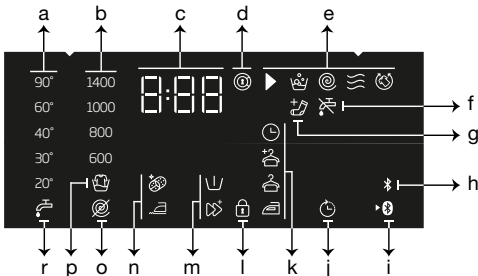

- a - Indicator temperatuur
- b - Indicator centrifugeersnelheid
- c - Informatieregel tijdsduur
- d - Symbool 'deurvergrendeling ingeschakeld'
- e - Indicator programmaverloop
- f - Indicator voor geen water
- g - Indicator wasgoed toevoegen
- h - Indicator voor bluetoothverbinding
- i - Indicator voor afstandsbediening
- j - Indicator 'uitgestelde start ingeschakeld'
- k - Indicator droogniveau
- l - Symbool 'kinderslot ingeschakeld'
- m - Indicatoren hulpfunctie 2
- n - Indicatoren hulpfunctie 1
- o - Indicator voor niet centrifugeren
- p - Indicator voor spoelstop
- r - Indicator voor koud water

5.3 Voorbereiden van de machine

1. Zorg ervoor dat de slangen stevig zijn aangesloten.
2. Steek de stekker van de machine in het stopcontact.
3. Draai de kraan volledig open.
4. Plaats de was in de machine.
5. Voeg wasmiddel en wasverzachter toe.

5.4 Een wasprogramma selecteren

1. Kies een geschikt programma voor de hoeveelheid en de bevuilingsgraad van het wasgoed volgens de "Programma- en verbruikstabel".
2. Selecteer het gewenste programma met de **programmakeuzeknop**.



INFORMATIE

- De programma's zijn beperkt tot de hoogste centrifugeersnelheid die geschikt is voor dat bepaalde type stof.
- Denk bij het selecteren van een programma altijd aan het type stof, de kleur, de bevuilingsgraad en de toegestane watertemperatuur.
- Selecteer altijd de laagste temperatuur die geschikt is. Hogere temperatuur betekent een hoger stroomverbruik.

5.5 Wasprogramma's

Gebruik afhankelijk van het type materiaal de volgende hoofdprogramma's.



INFORMATIE

- Nadat u een wasprogramma hebt geselecteerd dat geschikt is voor uw wasgoed, kunt u op de droogknop drukken om de machine in te stellen om na het wasprogramma te drogen. Elke keer dat u op de knop drukt, geeft de informatieregel aan bij welke stap het droogproces zal plaatsvinden en het betreffende symbool zal aanzetten. Als u wilt, kunt u de knop ingedrukt houden om het drogen gedurende de maximaal toegestane periode uit te voeren.
- Symbolen weergegeven op de display zijn schematisch en komen mogelijk niet exact met het product overeen.
- Wanneer u gaat wassen en drogen met behulp van de droogfunctie van uw machine, laadt u maximaal 5 kg wasgoed in de machine. Als u de capaciteit van de machine overschrijdt, zal uw wasgoed niet drogen en zal de machine langer werken, wat zal resulteren in een hoger energieverbruik.

• Synthetisch

U kunt dit programma gebruiken voor het wassen van T-shirts, gemengde synthetisch-katoenen stoffen, enz. De programmaduur wordt aanzienlijk korter en er wordt een efficiënte wasprestatie gegarandeerd. Als de snelwasfunctieknop niet wordt gekozen, wordt uw zwaarbevulde wasgoed gewassen en gespoeld met superieure prestaties.



INFORMATIE

- U kunt uw wasgoed direct na het wasprogramma zonder enige onderbreking drogen (het is mogelijk om na het wasprogramma automatisch of volgens de planning te drogen). Hiervoor moet u ook de droogfunctie selecteren voordat u het wasprogramma start.
- Afhankelijk van de droogselecties die u aan de wasprogramma's toevoegt, kunt u op het display van de machine zien wanneer het programma eindigt.
- Als u niet wilt dat het drogen na het door u gekozen programma plaatsvindt, houdt u de knop voor de extra droogfunctie ingedrukt totdat het drooglampje uitgaat.

• Wol

Gebruik dit programma om uw wollen kleding te wassen. Selecteer de juiste temperatuur die overeenkomt met het kledingetiket. Uw was wordt gewassen met zeer behoudzame bewegingen om beschadigingen te voorkomen.



INFORMATIE

- U kunt uw wasgoed direct na het wasprogramma zonder enige onderbreking drogen (het is mogelijk om na het wasprogramma automatisch of volgens de planning te drogen). Hiervoor moet u ook de droogfunctie selecteren voordat u het wasprogramma start.
- Afhankelijk van de droogselecties die u aan de wasprogramma's toevoegt, kunt u op het display van de machine zien wanneer het programma eindigt.
- Als u niet wilt dat het drogen na het door u gekozen programma plaatsvindt, houdt u de knop voor de extra droogfunctie ingedrukt totdat het drooglampje uitgaat.



APPAREL CARE

Wolprogramma van deze machine is goedgekeurd door "The Woolmark Company" voor wollen producten op voorwaarde dat de producten overeenkomstig de instructies op het productlabel worden gewassen en volgens de instructies van de fabrikant van deze machine. M1527" Woolmark is een geregistreerd handelsmerk in het Verenigd Koninkrijk, Ierland, Hongkong en India.



INFORMATIE

- De droogfunctie kan niet worden geselecteerd voor het wasprogramma voor wollen wasgoed.

• **Katoen Eco**

Gebruik het om uw normaal bevuilde, duurzaam katoenen en linnen wasgoed te wassen. Hoewel het wasprogramma langer duurt dan alle andere programma's, levert het een grote energie- en waterbesparing op. De werkelijke watertemperatuur kan afwijken van de vermelde wastemperatuur. Als u minder wasgoed wast (bijv. halve lading of minder), zullen de tijdsduur en programmatappen automatisch worden verkort. Op deze manier wordt het verbruik van energie en water vermindert en wordt het wassen zuiniger.



INFORMATIE

- U kunt uw wasgoed direct na het wasprogramma zonder enige onderbreking drogen (het is mogelijk om na het wasprogramma automatisch of volgens de planning te drogen). Hiervoor moet u ook de droogfunctie selecteren voordat u het wasprogramma start.
- Afhankelijk van de droogselecties die u aan de wasprogramma's toevoegt, kunt u op het display van de machine zien wanneer het programma eindigt.
- Als u niet wilt dat het drogen na het door u gekozen programma plaatsvindt, houdt u de knop voor de extra droogfunctie ingedrukt totdat het drooglampje uitgaat.

• **Express 28' / 14'**

Gebruik dit programma om uw lichtvervuilde katoenen kleding snel te wassen. Als de snelwasfunctie wordt geselecteerd, kan de programmaduur met maximaal 14 minuten worden vermindert. Als de snelwasfunctie wordt geselecteerd, mag er maximaal 2 (twee) kilo wasgoed worden gewassen.



INFORMATIE

- U kunt uw wasgoed direct na het wasprogramma zonder enige onderbreking drogen (het is mogelijk om na het wasprogramma automatisch of volgens de planning te drogen). Hiervoor moet u ook de droogfunctie selecteren voordat u het wasprogramma start.
- Afhankelijk van de droogselecties die u aan de wasprogramma's toevoegt, kunt u op het display van de machine zien wanneer het programma eindigt.
- Als u niet wilt dat het drogen na het door u gekozen programma plaatsvindt, houdt u de knop voor de extra droogfunctie ingedrukt totdat het drooglampje uitgaat.

• **Hemden**

Gebruik dit programma om zowel katoenen overhemden als gemengd synthetische stoffen samen te wassen. Dit programma zorgt ervoor dat uw kleding minder kreukt. Als de snelwasfunctie wordt geselecteerd, wordt het algoritme voor voorbehandeling uitgevoerd.

- **Breng de**

voorbehandelingschemicaliën rechtstreeks op de kleding aan, of voeg deze samen met het wasmiddel toe aan het wasmiddelvak wanneer de machine water begint op te nemen. Op deze wijze duurt het veel korter om tot de prestaties te komen die u normaal krijgt met een normale wascyclus. De levensduur van uw overhemden wordt verlengd.



INFORMATIE

- U kunt uw wasgoed direct na het wasprogramma zonder enige onderbreking drogen (het is mogelijk om na het wasprogramma automatisch of volgens de planning te drogen). Hiervoor moet u ook de droogfunctie selecteren voordat u het wasprogramma start.
- Afhankelijk van de droogselecties die u aan de wasprogramma's toevoegt, kunt u op het display van de machine zien wanneer het programma eindigt.
- Als u niet wilt dat het drogen na het door u gekozen programma plaatsvindt, houdt u de knop voor de extra droogfunctie ingedrukt totdat het drooglampje uitgaat.

• Donsjas

Gebruik dit programma om donzen jassen, bodywarmers, jacks enz. te wassen die een "machine wasbaar"-etiket hebben. Dankzij de speciale draaiwijzen wordt gegarandeerd dat het water de luchtgaten rond de veren bereikt.

• Downloaded Program (Download programma)

Dit is een speciaal programma dat u de mogelijkheid geeft wanneer u wilt verschillende programma's te downloaden. Aan het begin is er een programma dat u zult zien met de HomeWhiz-app als standaard. U kunt de HomeWhiz-app desalniettemin gebruiken om een programma te selecteren van vooraf ingestelde programma-instelling en deze daarna wijzigen.



INFORMATIE

- Als u de functies HomeWhiz en Afstandsbediening wilt gebruiken, moet u het Downloadprogramma selecteren. Zie het hoofdstuk HomeWhiz en de functie voor Afstandsbediening voor meer details.

• Gemengd

U kunt dit programma gebruiken om katoen en synthetisch samen in een wasbeurt te wassen.



INFORMATIE

- U kunt uw wasgoed direct na het wasprogramma zonder enige onderbreking drogen (het is mogelijk om na het wasprogramma automatisch of volgens de planning te drogen). Hiervoor moet u ook de droogfunctie selecteren voordat u het wasprogramma start.
- Afhankelijk van de droogselecties die u aan de wasprogramma's toevoegt, kunt u op het display van de machine zien wanneer het programma eindigt.
- Als u niet wilt dat het drogen na het door u gekozen programma plaatsvindt, houdt u de knop voor de extra droogfunctie ingedrukt totdat het drooglampje uitgaat.

• Outdoor- / Sportkleding

Gebruik dit programma om outdoor-/ sportkleding te wassen die zowel katoen/synthetische mengsels bevat als waterbestendige kleding met bijv. gore-tex. Dit programma wast uw wasgoed behoedzaam dankzij zijn speciale draaibewegingen.



INFORMATIE

- U kunt uw wasgoed direct na het wasprogramma zonder enige onderbreking drogen (het is mogelijk om na het wasprogramma automatisch of volgens de planning te drogen). Hiervoor moet u ook de droogfunctie selecteren voordat u het wasprogramma start.
- Afhankelijk van de droogselecties die u aan de wasprogramma's toevoegt, kunt u op het display van de machine zien wanneer het programma eindigt.
- Als u niet wilt dat het drogen na het door u gekozen programma plaatsvindt, houdt u de knop voor de extra droogfunctie ingedrukt totdat het drooglampje uitgaat.

• Dark Care / Jeans

Gebruik dit programma om de kleur van uw donkere kleding of jeans te beschermen. Dit programma biedt zelfs bij lage temperaturen een goede wasefficiëntie, dankzij een speciale trommelbeweging. Het wordt aanbevolen om vloeibaar wasmiddel of wolwasmiddel te gebruiken voor donkergekleurde was. Gebruik dit programma niet voor uw fijne kleding die wol e.d. bevat.



INFORMATIE

- U kunt uw wasgoed direct na het wasprogramma zonder enige onderbreking drogen (het is mogelijk om na het wasprogramma automatisch of volgens de planning te drogen). Hiervoor moet u ook de droogfunctie selecteren voordat u het wasprogramma start.
- Afhankelijk van de droogselecties die u aan de wasprogramma's toevoegt, kunt u op het display van de machine zien wanneer het programma eindigt.
- Als u niet wilt dat het drogen na het door u gekozen programma plaatsvindt, houdt u de knop voor de extra droogfunctie ingedrukt totdat het drooglampje uitgaat.

• Lingerie

Met dit programma kunt u delicate kledingstukken die geschikt zijn voor handwas en delicaat damesondergoed wassen. Kleine kledingstukken moeten worden gewassen met behulp van een wasnet. Haken, knopen enz. moeten worden gedaan en ritsen moeten worden dichtgeritst.

• Handdoek

Gebruik dit programma om duurzame katoenen was zoals handdoeken te wassen. Doe de handdoeken in de machine en let erop ze dusdanig te plaatsen dat ze geen contact maken met het deurrubber of het glas.

• Spoelen

Gebruik dit wanneer u afzonderlijk wilt spoelen of stijven.

• Centrifugeren + Pompen

Gebruik dit programma om het water in de machine af te voeren.

5.6 Temperatuurselectie

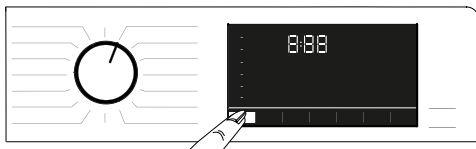

Wanneer een nieuw programma wordt geselecteerd, verschijnt de voor dat programma aanbevolen temperatuur op de temperatuurindicator. Het is mogelijk dat de aanbevolen temperatuur niet de hoogste waarde is die voor het betreffende programma kan worden gekozen. Druk op de knop **Aanpassing Temperatuur** om de temperatuur te wijzigen.



INFORMATIE

- Knop Aanpassing Temperatuur werkt enkel achterwaarts. Als het display bijvoorbeeld 40 °C toont, maar u wilt 60 °C selecteren, dan moet u een paar keer op de knop drukken tot u 60 °C vanaf 40 °C bereikt.



INFORMATIE

- Indien u naar de koude was-optie draait en de knop Temperatuur Instellen weer indrukt, zal de aanbevolen maximum temperatuur voor het geselecteerde programma in het scherm verschijnen. Om de temperatuur te verlagen, drukt u opnieuw op de knop "Aanpassing Temperatuur".

Tot slot zal het lampje Koud gaan branden, wat duidt op een koude wasbeurt. U kunt de temperatuur ook veranderen nadat de wascyclus is begonnen. U kunt de gewenste temperatuur instellen nadat het wasprogramma is gestart. U moet dit echter wel doen voordat de verwarmingsstap begint.

5.7 Selectie centrifugeersnelheid

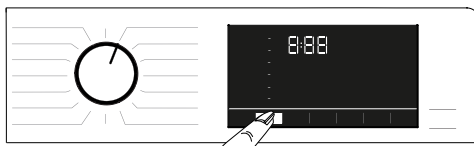

Wanneer een nieuw programma wordt geselecteerd, verschijnt het voor het geselecteerde programma aanbevolen centrifugeertoerental op de indicator **Centrifugeersnelheid**.



INFORMATIE

- Het is mogelijk dat de aanbevolen centrifugeersnelheid niet de hoogste waarde is die voor het betreffende programma kan worden gekozen.

Druk op de knop **Centrifugeersnelheid instellen** om de centrifugeersnelheid aan te passen. De centrifugeersnelheid zal geleidelijk verminderen.

Dan verschijnen, afhankelijk van het productmodel, "Spoelstop" en "Niet centrifugeren" opties op het scherm.



INFORMATIE

- Knop Aanpassing centrifugeersnelheid werkt enkel achterwaarts. Als het display bijvoorbeeld 800 tpm toont, maar u wilt 1000 tpm selecteren, dan moet u een paar keer op de knop drukken tot u 1000 tpm vanaf 800 tpm bereikt.

5.7.1 Als u uw wasgoed wilt centrifugeren na de Spoelstopfunctie:

- De **centrifugeersnelheid** instellen.
- Druk op de knop **Start/Pauze**. Het programma wordt hervat. De machine zal het water wegpompen en de kleren centrifugeren. Als u het water aan het einde van het programma zonder spinnen wilt afvoeren, kunt u de functie **Niet centrifugeren** gebruiken.



INFORMATIE

- Als u in programma's waarbij het Centrifugeertoerental aanpassen niet is toegestaan, verandert de instelling van het centrifugeertoerental niet en hoort u een waarschuwing.

U kunt de centrifugeersnelheid ook veranderen nadat de wascyclus is begonnen. Na afloop van de wascyclus kunt u op de instelknop voor het centrifugeertoerental drukken om een centrifugeertoerental te selecteren. U moet dit echter wel doen voordat de centrifugeerstep begint.

5.7.2 Selectie van hulpfuncties voor drogen

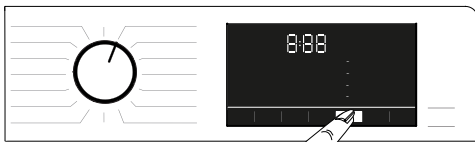

Wanneer u een nieuw wasprogramma selecteert, drukt u op de knop voor het selecteren van de aanvullende functie om de voor dit programma geschikte droogoptie in te stellen.



INFORMATIE

- Als u in programma's waarbij de functieknop Drogen niet is toegestaan, verandert het drooglampje niet en hoort u een waarschuwing.



INFORMATIE

- Druk alleen bij verfprogramma's op de knop voor het selecteren van de Hulpfunctie om de geschikte droogoptie in te stellen.

5.8 Droogprogramma's



LET OP!

- Tijdens het droogprogramma verwijderd de machine automatisch de pluizen die uit de kleding komen. De machine gebruikt water in de droogstep. Daarom moet de waterkraan van de machine ook in de droogprogramma's geopend zijn.
- Wanneer u een nieuw wasprogramma selecteert, drukt u op de knop voor het selecteren van de aanvullende functie om de voor dit programma geschikte droogoptie in te stellen.



INFORMATIE

- De droogprogramma's omvatten een centrifugeerstep. Uw machine voert dit proces uit om de droogtijd te verkorten. Terwijl het droogprogramma is geselecteerd, ligt het centrifugeertoerental binnen het Maximale centrifugeertoerentalbereik.
- Als u in programma's waarbij de functieknop Drogen niet is toegestaan, verandert het drooglampje niet en hoort u een waarschuwing.
- Druk alleen bij verfprogramma's op de knop voor het selecteren van de Hulpfunctie om de geschikte droogoptie in te stellen.
- Wanneer er geen watertoevoer is, kan het wassen of drogen niet worden uitgevoerd.

• Synthetisch Kastdroog

Gebruik dit programma voor het drogen van synthetische kleding met een droog gewicht tot 3 kg. In dit programma kunt u alleen drogen.



INFORMATIE

- Zie hoofdstuk 4, stap 4.5, voor het droog gewicht van wasgoed.

• **Katoen Kastdroog**

Gebruik dit programma om katoenen kleding met een droog gewicht tot 4 kg te drogen. In dit programma kunt u alleen drogen.



INFORMATIE

- Als u wasgoed gaat drogen at alleen bestaat uit handdoeken en badjassen, dan bedraagt de maximale hoeveelheid wasgoed die kan worden geladen 4 kg.
- Zie hoofdstuk 4, stap 4.5, voor het droog gewicht van wasgoed.

5.9 Wassen en drogen



LET OP!

- Tijdens het droogprogramma verwijdt de machine automatisch de pluizen die uit de kleding komen. De machine gebruikt water in de droogstap. Daarom moet de waterkraan van de machine ook in de droogprogramma's geopend zijn.

• **Was & Droog 4+4 kg**

Gebruik dit programma om katoenen wasgoed tot 4 kg te drogen en droog vlak na het wasprogramma zonder een andere selectie te maken.



INFORMATIE

- Wanneer dit programma is geselecteerd, kan de externe drooghulpfunctie niet worden geselecteerd.

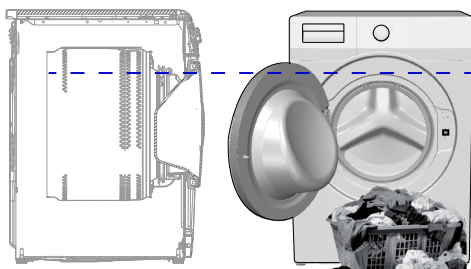

In het programma 4 kg Wassen en 4 kg Drogen is het raadzaam om de machine in te laden tot het aangegeven niveau voor ideale droogcondities (u kunt de niveaupijl zien bij het openen van de deur).

• **Was & Droog Express**

Gebruik dit programma om 0,5 kg wasgoed (2 shirts) in 40 minuten of 1 kg wasgoed (5 shirts) in 60 minuten te wassen.



INFORMATIE

- Het programma Wassen en dragen is ontworpen om snel dagelijkse kleding te wassen en te drogen die kortstondig gedragen wordt en niet sterk bevuild is. Dit programma is geschikt voor kleding met een dunne structuur die snel droogt (overhemden, t-shirts).
- Andere droogmogelijkheden of programma's moeten worden gebruikt voor wasgoed met een dikke textuur dat snel droogt (shirts, t-shirts).

• **Was & Droog BabyProtect+**

Het toevoegen van een stoomstap aan het begin van het programma maakt het vuil minder hardnekkig. Gebruik dit programma voor het wassen en snel drogen van wasgoed (tot 2 kg), waarvoor een anti-allergische en hygiënische wasbeurt nodig is (katoen zoals babykleding, lakens en ondergoed).



INFORMATIE

- Het Hygiene+ programma is getest en goedgekeurd door de "British Allergy Foundation" (Allergy UK) in het Verenigd Koninkrijk.

5.10 Programma en verbruikstabel (voor wassen)

FL						Hulpfunctie					
Programma (°C)		Max. Lading (kg)	Waterverbruik (l)	Energieverbruik (kWh)	Max. Snelheid***	Voorwas	Snel+	Stoom	Antikreuk+	Drogen	Selecteerbaar temperatuurbereik in °C
Katoen	90	7	94	2,30	1400	•	•	•	•	•	Koud - 90
	60	7	94	1,70	1400	•	•	•	•	•	Koud - 90
	40	7	92	0,95	1400	•	•	•	•	•	Koud - 90
Katoen Eco	60**	7	45	0,80	1400					•	Koud - 60
Synthetisch	60	3	65	1,20	1200	•	•	•	•	•	Koud - 60
	40	3	63	0,85	1200	•	•	•	•	•	Koud - 60
Express 28' / 14'	90	7	66	2,15	1400		•	•	•	•	Koud - 90
	60	7	66	1,15	1400		•	•	•	•	Koud - 90
	30	7	66	0,20	1400		•	•	•	•	Koud - 90
Express 28' / 14'+ Snel+	30	2	39	0,15	1400		•	•	•	•	Koud - 90
Wol	40	1,5	53	0,50	1200						Koud - 40
Donsjas	60	1,5	75	1,20	1000			•			Koud - 60
Hemden	60	3	57	1,20	800	•	•	•	•	•	Koud - 60
Trommelreiniging+	90	-	77	2,30	600			*		*	90
Programme télécharge *****											
Gemengd	40	3	68	0,75	800	•	•	•	•	•	Koud - 40
Outdoor- / Sportkleding	40	3	51	0,45	1200	•				•	Koud - 40
Dark Care / Jeans	40	3	75	0,80	1200	•	•	•	•	•	Koud - 40
Handdoek	60	1,5	75	1,20	1000			•			Koud - 60
Lingerie	30	1	70	0,30	600						Koud - 30

• : Selecteerbaar.

* : Automatisch geselecteerd, kan niet worden geannuleerd.

** : Energielabelprogramma(EN 50229) (SANS 1695)

***: Als de maximale centrifugeersnelheid van de machine lager is, kunt u maar tot de maximale centrifugeersnelheid selecteren.

****: Het programma neemt het soort en de hoeveelheid was waar om automatisch het water- en energieverbruik en de programmaduur aan te passen.

*****: Deze programma's kunnen worden gebruikt met de HomeWhiz-app.

- : Zie de programmabeschrijving voor maximale lading.



INFORMATIE

- De hulpfuncties in de tabel kunnen verschillen afhankelijk van het model van uw machine.
- Het water- en stroomverbruik kan afwijken door veranderingen in de waterdruk, waterhardheid en watertemperatuur, omgevingstemperatuur, type en hoeveelheid was, selectie van hulpfuncties en centrifugeersnelheid en schommelingen in de netspanning.
- U kunt de wastijdsduur zien op het display van de machine als u een programma selecteert. Afhankelijk van de hoeveelheid wasgoed die u in de machine heeft geladen, kan er een verschil van 1 - 1,5 uur bestaan tussen de tijdsduur op het display en de actuele tijdsduur van de wascyclus. De tijdsduur wordt automatisch gecorrigeerd net nadat het wasprogramma begint.
- "Keuzemodi van hulpfuncties kunnen door de fabrikant gewijzigd worden. Nieuwe selectiemodellen kunnen worden toegevoegd, of de bestaande kunnen worden verwijderd."
- "De centrifugeersnelheid van uw machine kan afhankelijk van het programma verschillen, echter kan deze snelheid de maximale snelheid van uw machine niet overschrijden."

Programma en verbruikstabel (voor drogen)

FL	Programma (°C)	Max. Lading (kg)	Waterverbruik (l)	Energieverbruik (kWh)	Max. Snelheid***	Hulpfunctie					Droogniveau				Selecteerbaar temperatuurbereik in °C	
						Voorwas	Snel+	Stoom	Antikreuk+	Drogen	Extra droog	Kastdroog	Strijkdroog	Tijd gebaseerd op drogen - minuten		
	Katoen Kastdroog	-	5	45	3,20	1400				•	*	•	•	•	•	-
	Synthetisch Kastdroog	-	3	30	2,10	-				•	*		•	•	•	-
	Was & Droog BabyProtect+	60	2	120	3,80	1400			*	•	*	•	•	•	•	90-30
	Was & Droog 4+4 kg	60	5	94	5,00	1400				•	*	•	•	•	•	60-Koud
	Was & Droog Express	30	0,5	35	0,60	1000				•	*				•	30-Koud
	Was & Droog Express	30	1	44	1,00	1000				•	*				•	30-Koud



INFORMATIE

Informatie voor testinstutten:

"De wasprestaties voor de EU-energielabels werden getest in het Katoen Eco 60°C"-programma volgens de EN 50229-norm.

Volgens de EN 50229-norm voor de EU-energie-etiketteringsdroging moet de maximale wasbelasting in groepen worden verdeeld als de maximale drooglading en de resterende drooglading en moet elke lading vervolgens worden gedroogd met behulp van de optie "Katoen Drogen Extra Droog".

5.1 Selectie van hulpfuncties

Selecteer de gewenste hulpfuncties voor u het programma start. Wanneer een programma is geselecteerd, gaan de lampjes van de extra functies die samen met dat programma kunnen worden geselecteerd, branden.

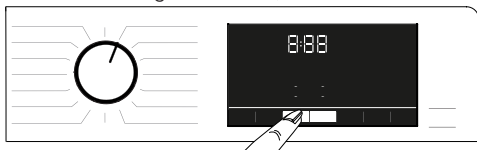

INFORMATIE

- De lampjes van de extra functies die niet samen met het geselecteerde programma kunnen worden geselecteerd, gaan niet branden. Als u op de knoppen van deze extra functies drukt, hoort u een waarschuwing en wordt de selectie uitgeschakeld.

Als het wasprogramma een punt heeft bereikt waarop geen extra functie meer kan worden geselecteerd, kunt u geen enkele functie meer selecteren.



INFORMATIE

- Sommige functies kunnen niet samen worden geselecteerd. Indien voordat de machine start een tweede hulpfunctie niet samen blijkt te gaan met de eerste geselecteerde, zal de eerst geselecteerde functie geannuleerd worden en de tweede hulpfunctie in werking blijven.
- Een hulpfunctie die niet compatibel is met het programma, kan niet worden geselecteerd. (Zie "Tabel programma en verbruik")
- Sommige programma's hebben aanvullende functies die samen met het geselecteerde programma moeten worden uitgevoerd. Deze functies kunnen niet worden geannuleerd. Het lampje van de betreffende hulpfunctie is al aan.



INFORMATIE

- Als het geselecteerde vochtigheidsniveau (Strijkdroog, Kastdroog, Extra Kastdroog) aan het einde van het droogprogramma niet kan worden bereikt, wordt de programmaduur automatisch door uw machine verlengd.
Het programma wordt hervat.
- Als Drogen met timer is geselecteerd, eindigt het programma aan het einde van de droogtijd, zelfs als de was niet droog is.
- Als tijdens het droogprogramma het geselecteerde vochtigheidsniveau (Strijkdroog, Kastdroog, Extra Kastdroog) wordt bereikt of extra droogte wordt gedetecteerd in de opties voor het drogen van de tijd, zal het programma korter duren. De tijdsvermindering wordt op het display weergegeven.

5.11.1 Hulpfuncties

• Voorwas

Een voorwas is alleen nodig voor sterk vervuilde wasgoed. Als u geen voorwas gebruikt, bespaart u energie, water, wasmiddel en tijd.

• Snel+

U kunt op de knop Snelwassen drukken om de programmatijd na het selecteren van het programma te verkorten. Voor sommige programma's kan de tijd met meer dan 50% worden verkort. Toch krijgt u bij middelmatig en licht vervuild wasgoed dezelfde wasresultaten in een kortere tijd. Hoewel dit afhankelijk is van het programma, verkort u de programmatijd tot een bepaald niveau door één keer op de Snelwassen nop te drukken. Druk voor de tweede keer op dezelfde knop om de tijd tot het minimumniveau terug te brengen. Voor betere wasresultaten, gebruik de knop Snelwassen niet voor sterk vervuilde was. Voor middelmatig en licht bevuild wasgoed gebruikt u de knop Snelwassen om de programmatijd te verkorten.

• Stoom

Gebruik dit programma om de kreukten te verminderen en de strijktijden te verkorten voor een kleine hoeveelheid katoen, synthetische of gemengde kleding die niet bevuild is.

• Afstandsbediening

U kunt deze extra functieknop gebruiken om uw product aan te sluiten op slimme apparaten. Zie HomeWhiz en de Afstandsbedieningsfunctie voor gedetailleerde informatie.

• Aangepast programma

Deze extra functie kan alleen worden gebruikt voor de programma's voor katoen en synthetische stoffen met de HomeWhiz-toepassing. Als deze hulpfunctie wordt geactiveerd, kunt u maximaal 4 hulpspoelstappen aan het programma toevoegen. U kunt sommige hulpfuncties kiezen en gebruiken die niet op uw product gevonden worden. U kunt de duur van katoen- en synthetische programma's verlengen en verkorten binnen een veilig bereik.

• Drogen

Deze functie droogt uw wasgoed na de wascyclus. Zie de programmatabel voor programma's die met deze functie kunnen worden gebruikt.

5.11.2 Gekozen functies/ programma's door de functieknoppen gedurende 3 seconden in te drukken

• Trommelreiniging+

Houd hulpfunctieknop 1 gedurende 3 seconden ingedrukt om dit programma te kiezen. Doe dit regelmatig (een keer per 1-2 maanden) om de trommel te reinigen en van de nodige hygiëne te voorzien. Voordat het programma begint wordt stoom toegediend om de resten in de trommel zacht te maken. Voer het programma uit als de machine volledig leeg is. Voor betere resultaten doet u kalkverwijderaar voor wasmachines in het wasmiddelvak. "2". Dit programma bevat een droogstap die na de trommelreinigingsstap loopt om de binnenkant van de machine te drogen.



INFORMATIE

- Dit is geen wasprogramma. Het is een onderhoudsprogramma.
- Draai dit programma niet als er zich voorwerpen in de machine bevinden. Indien u dit probeert zal de machine een lading waarnemen en het programma afbreken.

• Antikreuk+ 3"

Als u 3 seconden lang de centrifugeselectieknop ingedrukt houdt, wordt deze functie gekozen en gaat het programmaverlooplampje van het relevante programma branden. Wanneer deze functie is geselecteerd, wordt het wasgoed aan het einde van het programma tot 8 uur lang belucht om krekvorming te voorkomen. U kunt het programma annuleren en uw wasgoed tijdens deze 8 uur op elk moment uitnemen. Druk op de functiekeuzeknop of de aan/uit-knop van de machine om de functie te annuleren. Het programmaverlooplampje blijft aan totdat de functie wordt geannuleerd of de stap wordt beëindigd. Als de functie niet wordt geannuleerd, wordt deze ook actief in de volgende wascycli.

• Stoom 3"

U kunt de extra functietoets 2 tot 3 seconden ingedrukt houden om deze functie te selecteren. Gebruik dit programma om de kreuken te verminderen en de strijktijden te verkorten voor een kleine hoeveelheid katoen, synthetische of gemengde kleding die niet bevlekt is.

• Kinderslot 3"

Gebruik het kinderslot om te voorkomen dat kinderen aan de machine komen. Zo kunt u voorkomen dat er zich wijzigingen in een draaiend programma voordoen.



INFORMATIE

- Wanneer het kinderslot is ingeschakeld, kunt u op de Aan/Uit-toets drukken om het apparaat in of uit te schakelen. Het programma wordt hervat wanneer u de machine opnieuw opstart.
- U hoort een waarschuwing als de knoppen worden ingedrukt terwijl het kinderslot is ingeschakeld. Geluidswaarschuwing wordt geannuleerd als de knoppen vijfmaal achtereenvolgens worden ingedrukt.

Activeren van het kinderslot:

Houd de knop voor het instellen van het droogniveau 3 seconden lang ingedrukt. Als het aftellen op het scherm **"CL 3-2-1"** eindigt, verschijnt „CL On“ (kinderslot aan). Zodra u deze waarschuwing ziet, kunt u de **knop voor het instellen van het droogniveau** loslaten.

Deactiveren van het kinderslot:
Houd de knop voor het instellen van het droogniveau 3 seconden lang ingedrukt. Als het aftellen op het scherm **"CL 3-2-1"** eindigt, verschijnt „CL Off“ (kinderslot uit).

• Bluetooth 3"

U kunt gebruik maken van de functie Bluetoothverbinding om uw machine met uw smart toestel te linken. Op deze wijze kunt u met uw smart toestel informatie krijgen over de machine en deze bedienen.

Bluetooth inschakelen:

Druk op de afstandsbedieningsknop en houd deze 3 seconden ingedrukt. U ziet het aftellen **"3-2-1"** en het symbool "Aan" wordt weergegeven. Laat de **Functietoets van de afstandsbediening los**. Het bluetoothpictogram zal knipperen terwijl het product gekoppeld wordt met het slimme apparaat. Als de verbinding succesvol is, blijft het lampje van het pictogram branden.

Bluetooth uitschakelen:

Druk op de afstandsbedieningsknop en houd deze 3 seconden ingedrukt. U ziet het aftellen **"3-2-1"** en het symbool "Uit" wordt weergegeven.



INFORMATIE

- U moet de eerste installatie van de HomeWhiz-app voor bluetooth voltooiën. Als u na de installatie op de functieknop van de afstandsbediening drukt terwijl de knop zich in de positie Programmadownload/Afstandsbediening bevindt, wordt de bluetoothverbinding automatisch ingeschakeld.

5.12 Droogstappen



5.12.1 Strijkdroog

Het drogen gaat door tot het droogniveau Strijkdroog bereikt.

5.12.2 Kastdroog

Het drogen gaat door tot het droogniveau Kastdroog bereikt.

5.12.3 Extra droog

Het drogen gaat door tot het droogniveau
Extra kastdroog bereikt.



INFORMATIE

- De mate van droogheid kan veranderen afhankelijk van de mix van wasgoed, het soort materiaal, de hoeveelheid en de vochtigheidsgraad van het wasgoed.
- Gebruik de machine niet voor het drogen van wasgoed dat kant, tule, versiering, kralen, pailletten, draad enz. bevat of wasgoed met een hoog zijdegehalte.

5.12.4 Drogen met timer - minuten

U kunt kiezen uit 30, 90 of 150 minuten drogen om de gewenste droogte bij een lage temperatuur te bereiken.



INFORMATIE

- Bij het drogen van kleine hoeveelheden wasgoed (maximaal 2 stuks), selecteert u de droogstappen met een timer in de programma's voor het drogen van katoen of kunststoffen.
- Als het wasgoed aan het einde van het droogprogramma niet de gewenste droogheidsgraad heeft bereikt, kunt u kiezen voor een droogtijd om het proces te beëindigen.
- Wanneer deze functie is geselecteerd, droogt de machine gedurende de ingestelde tijd, ongeacht het droogniveau.

5.13 Tijdsaanduiding

Terwijl het programma loopt, wordt de resterende tijd tot het einde van het programma in uren en minuten weergegeven, bijv. "01:30".



INFORMATIE

- De programmatijd kan variëren van de waarden in de "Tabel Programma en Verbruik", afhankelijk van de waterdruk, de waterhardheid en de temperatuur, omgevingstemperatuur, hoeveelheid en soort van het wasgoed, gekozen hulpfuncties en de veranderingen in de netspanning.

5.14 Eindtijd

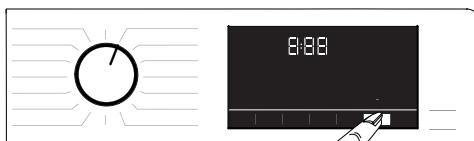

Met de **Eindtijd**-functie kan het starten van het programma tot 24 uur uitgesteld worden. Nadat u op de knop **Eindtijd** hebt gedrukt, wordt de geschatte eindtijd van het programma weergegeven. Als **Eindtijd** is ingesteld, brandt het lampje **Eindtijd**.

Om ervoor te zorgen dat de Eindtijd-functie is ingeschakeld en het programma aan het einde van de bepaalde duur eindigt, moet u na het instellen van de duur op **Start / Pauze** drukken. De **Start/Pauze**-knop stopt met knipperen en blijft oplichten.

Als u de eindtijdfunctie wilt annuleren, drukt u op de **Eindtijd**-knop totdat het eindtijdlampje uitgaat of drukt u op de **Aan/uit**-knop om de machine uit- en in te schakelen.

1. Open de laaddeur, plaats het wasgoed en doe er wasmiddel in, enz.
2. Selecteer het wasprogramma, de temperatuur, centrifugeersnelheid en, indien gewenst, de hulpfuncties.
3. Druk op de **Eindtijd**-knop om de gewenste eindtijd in te stellen. Het lampje **Eindtijd** zal gaan branden.
4. Druk op de knop **Start/Pauze**. Aftellen van de tijd begint. ":" teken in het midden van de eindtijd op het scherm begint te knipperen.



INFORMATIE

- Gebruik geen vloeibare wasmiddelen wanneer u de Eindtijd-functie activeert! Dit kan vlekken op de kleding veroorzaken.
- De deur blijft vergrendeld tijdens het aftellen van de eindtijd. Als u de deur wilt ontgrendelen, drukt u op de knop voor programmastart/pauze om het apparaat in de pauze te zetten. Aan het eind van de aftelling verdwijnt de Eindtijd-indicator, begint de wascyclus en verschijnt de tijd van het gekozen programma op het scherm.
- Wanneer Eindtijd is geselecteerd, bestaat de tijd die op het scherm wordt weergegeven uit de eindtijd plus de duur van het geselecteerde programma.

5.15 Het programma starten

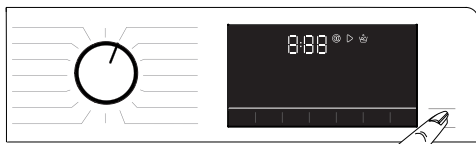

1. Druk op de knop **Start / Pauze** om het programma te starten.
2. Het knipperende lampje van de **Start/ Pauze**-knop blijft branden om aan te geven dat het programma is gestart.
3. De laaddeur wordt vergrendeld. Wanneer de deur wordt vergrendeld, wordt de waarschuwing "Vergrendelde deur" weergegeven.

5.16 Laaddeurvergrendeling



De laaddeur van de machine heeft een vergrendelingssysteem dat voorkomt dat de deur opent wanneer het waterniveau niet geschikt is om de deur te openen. Het lampje "Laaddeur vergrendeld" op het paneel gaat branden wanneer de laaddeur vergrendeld is.



INFORMATIE

- De deur wordt vergrendeld als de afstandsbedieningsfunctie is geselecteerd. Om de deur te openen, moet u op de toets van de afstandsbediening drukken of de programmapositie wijzigen om de functie van de afstandsbediening te deactiveren.

Het openen van de deur bij een stroomstoring:



INFORMATIE

- In het geval er zich een stroomstoring voordoet, kunt u de noodhendel van de laaddeur onder de deksel van het pompfilter gebruiken om de laaddeur handmatig te openen.



WAARSCHUWING!

- Voordat u de laaddeur opent, moet u zich ervan vergewissen dat er geen water in de machine zit om overstromingen te voorkomen.

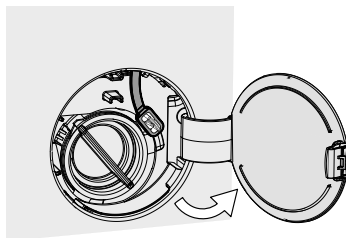

- Open de deksel van het pompfilter.

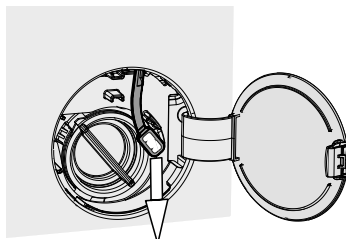

- Maak de noodhendel van de laaddeur aan de achterzijde van het filterdeksel los.
- Trek de noodhendel van de laaddeur eenmaal naar beneden en open de laaddeur. Na het openen van de deur, zet u de noodgreep terug in de oorspronkelijke positie.
- Als u de laaddeur niet kunt openen, probeer dan de hendel weer naar beneden te trekken.

5.17 De selecties wijzigen nadat het programma gestart is

5.17.1 Wasgoed toevoegen nadat het programma gestart is

Wanneer u op de **Start/Pauze-knop** drukt, gaat het lampje "Laaddeur vergrendeld" op het paneel uit als het waterniveau in de machine geschikt is.



Als het waterniveau in de machine niet geschikt is wanneer u op de **Start/Pauze**-knop drukt, zal het paneel u waarschuwen dat de deur gesloten is.



5.17.2 Het programma in de pauzmodus zetten:

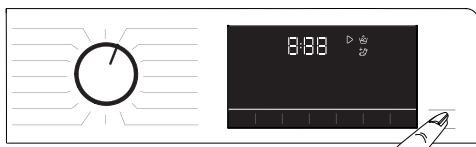

Druk op de **Start/Pauze**-knop om de machine over te schakelen op de pauze-modus.

5.17.3 Wijziging van de programmaselectie na de start van het programma:

Als Kinderslot niet is ingeschakeld, kunt u het programma wijzigen terwijl het huidige programma loopt. Hiermee wordt het huidige programma geannuleerd.



INFORMATIE

- Het nieuw geselecteerde programma zal opnieuw starten.

5.17.4 Wijzigen van de extra functie, centrifugetoerental en temperatuurinstellingen

Afhankelijk van de stap die het programma heeft bereikt, kunt u extra functies annuleren of selecteren. Zie "Selectie van hulpfuncties". Ook kunt u het centrifugetoerental, de temperatuur en de drooginstellingen wijzigen. Zie "Centrifugeersnelheidskeuze" en "Temperatuurkeuze".



INFORMATIE

- Als de temperatuur van het water in de machine hoog is of als het waterniveau boven de deurlijn ligt, gaat de laaddeur niet open.

5.18 Annuleren van het programma

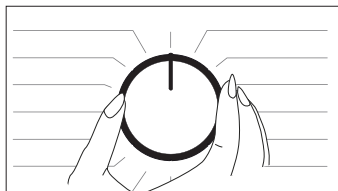

Het programma wordt geannuleerd als de programmakeuzeknop naar een ander programma wordt geschakeld of als de machine met deze knop wordt in- en uitgeschakeld.



INFORMATIE

- Het programma wordt niet geannuleerd als u de aan programmakeuzeknop draait terwijl het kinderslot is ingeschakeld. U moet eerst het Kinderslot uitschakelen.
- Als u de laaddeur wilt openen nadat u het programma hebt geannuleerd, maar dit niet kunt doen omdat het waterniveau in de machine boven de basislijn van de laaddeur staat, draait u de programmakeuzeknop naar het programma Pompen+Centrifuger en voert u het water in de machine af.

5.19 Einde van het programma

Als het programma is voltooid, wordt het symbool Einde weergegeven.

Als u gedurende 10 minuten geen enkele knop indrukt, gaat de machine UIT (OFF-modus). Scherm en alle indicatoren zijn uit. Als u op een knop drukt, verschijnen de voltooide programmastappen.

5.20 Uw machine beschikt over de "Pauzeermodus"-functie

Als u na het gebruik van de aan/uit-knop om de machine in te schakelen geen programma start in de keuzestap of niets anders uitvoert, of als u nadat het geselecteerde programma eindigt niet binnen 2 minuten een andere handeling uitvoert, schakelt het programma automatisch naar de energiebesparingsmodus. En indien uw product een display heeft dat de programmatijd weergeeft, wordt dit display volledig uitgeschakeld. Als u de programmaknop draait of om het even welke knop aanraakt, schakelen de lampjes naar de vorige stand.

De keuzes die u maakt bij het verlaten van de energie-efficiëntiemodus kunnen verschillen. Controleer of uw keuzes juist zijn voordat u het programma start. Pas indien nodig de keuzes weer aan. Dit is geen defect.

5.21 HomeWhiz en de functie voor de afstandsbediening

Met HomeWhiz kunt u uw slimme apparaat gebruiken om uw wasmachine te bedienen en er informatie over te krijgen. Dankzij de HomeWhiz-toepassing kunt u met uw slimme apparaat een aantal procedures uitvoeren die u ook op de machine kunt uitvoeren. Bovendien kunt u sommige functies alleen met de HomeWhiz-functie gebruiken.

Om de bluetoothfunctie van uw apparaat te gebruiken, moet u de HomeWhiz-app downloaden uit de appstore van uw apparaat. Zorg ervoor dat uw slimme apparaat is verbonden met het internet om de app te downloaden.

Als u de app voor het eerst gebruikt, volg dan de instructies op het scherm om het registratieproces te voltooien. Als de registratie voltooid is, kunt u alle producten van de HomeWhiz-functie in uw woning op dit account gebruiken. In de HomeWhiz-app kunt u op "Apparaat toevoegen/verwijderen" tikken om de producten te zien die met uw account zijn gekoppeld. U kunt deze producten op deze pagina koppelen.



INFORMATIE

- Om de HomeWhiz-functie te kunnen gebruiken, moet u ervoor zorgen dat de app op uw slimme apparaat is geïnstalleerd en dat uw wasmachine via bluetooth is gekoppeld met uw slimme apparaat. Als de wasmachine niet gekoppeld is aan uw slimme apparaat, zal het functioneren als een apparaat zonder de HomeWhiz-functie.
- Uw product zal draaien zodra het via bluetooth met uw slimme apparaat is gekoppeld. Bedieningselementen die vanuit de app worden gemaakt, worden via deze koppeling ingeschakeld. Daarom moet het bluetoothsignaal tussen het product en het slimme apparaat sterk genoeg zijn.
- Ga naar www.homewhiz.com om de Android- en iOS-versies te zien die door de HomeWhiz-app worden ondersteund.



WAARSCHUWING!

- Alle veiligheidsmaatregelen die in het deel "**ALGEMENE VEILIGHEIDSINSTRUCTIES**" van uw gebruikershandleiding worden beschreven, zijn ook van toepassing op de afstandsbediening via de HomeWhiz-functie.

5.21.1 Installatie van HomeWhiz

Uw product en de HomeWhiz-app moeten aangesloten zijn om de app te laten werken. Om deze verbinding tot stand te brengen, volgt u de onderstaande stappen voor het instellen van zowel uw product als de HomeWhiz-app.

- Als u voor het eerst een apparaat toevoegt, tikt u op "Toestel toevoegen/verwijderen" op de HomeWhiz-app. Tik vervolgens op "Tik hier om een nieuw apparaat in te stellen". Volg de onderstaande stappen en de instructies op de HomeWhiz-app om de installatie te voltooien.
- Om het instellingsproces te starten, moet u ervoor zorgen dat uw machine is uitgeschakeld. Houd de temperatuurknop en de knop van de afstandsbedieningsfunctie gedurende 3 seconden tegelijkertijd ingedrukt om uw machine in de instelmodus voor HomeWhiz te zetten.



- Als het apparaat in de HomeWhiz-instelmodus staat, ziet u een animatie op het display en knippert het bluetoothpictogram totdat uw machine gelinkt wordt met het smart apparaat. In deze modus is alleen de programmaknop ingeschakeld. Andere knoppen zijn uitgeschakeld.



- Selecteer op het scherm van de app de gewenste wasmachine en tik op Volgende.
- Volg de instructies op het scherm totdat de HomeWhiz-app u vraagt naar het product dat u wilt aansluiten op uw slimme apparaat.

- Als de koppeling van de wasmachine met uw apparaat succesvol is verlopen, wordt het display automatisch ingeschakeld, blijft de bluetoothfunctie ingeschakeld en hoort u een melodie die aangeeft dat de installatie op het apparaat succesvol is verlopen.
- Ga terug naar de HomeWhiz-app en wacht tot de installatie voltooid is. Als de installatie is voltooid, geef uw wasmachine dan een naam. U kunt nu op het scherm tikken om het product te zien dat u aan de HomeWhiz-app hebt toegevoegd.



INFORMATIE

- Als u de installatie niet binnen 5 minuten met succes kunt voltooien, schakelt de wasmachine automatisch uit. In dit geval moet u de instelprocedure opnieuw beginnen. Als het probleem aanhoudt, neem dan contact op met de geautoriseerde servicevertegenwoordiger.
- U kunt uw wasmachine gebruiken met meer dan een smart toestel. Hiervoor dient u de HomeWhiz-app ook op het andere smart toestel te downloaden. Na het starten van de app moet je inloggen op uw account dat je eerder hebt aangemaakt en gekoppeld met je wasmachine. Anders moet u "Instellen van een wasmachine die is verbonden met een account van iemand anders" lezen.



WAARSCHUWING!

- Voor HomeWhiz setup moet uw slimme apparaat verbonden zijn met het internet. Anders kunt u met de HomeWhiz-app het installatieproces niet succesvol afronden. Neem contact op met uw internetserviceprovider als u problemen ondervindt met uw internetverbinding.



INFORMATIE

- De HomeWhiz-applicatie kan u vragen om het productnummer in te voeren dat op het etiket van het product vermeld staat. Het productlabel bevindt zich op de binnenzijde van de productdeur. Het productnummer staat op dit etiket.



5.21.2 Instellen van een wasmachine die is verbonden met een account van iemand anders

- Als de wasmachine die u wilt gebruiken eerder in het systeem werd geïntroduceerd met een account van iemand anders, moet u eerst een nieuwe verbinding maken tussen uw HomeWhiz-applicatie en het apparaat.
- Download de HomeWhiz-applicatie op het nieuwe slimme toestel dat u wilt gebruiken.
 - Creëer een nieuw account en log in op dit account op de HomeWhiz-app.
 - Volg de stappen in de HomeWhiz Setup (5.21.1 HomeWhiz Setup) om de installatie te voltooien.



WAARSCHUWING!

- Omdat de HomeWhiz- en afstandsbedieningsfuncties van uw product via bluetooth werken, kan het product slechts door één HomeWhiz-app tegelijk worden uitgevoerd.



WAARSCHUWING!

- Het aantal slimme apparaten dat kan worden gekoppeld aan het product is beperkt. Als u deze limiet overschrijdt, wordt het eerste apparaat op de lijst met gekoppelde apparaten verwijderd. In dit geval moet u de installatieprocedure voor dat product herhalen.

5.21.3 Functie van de afstandsbediening gebruiken

Na de installatie van HomeWhiz wordt bluetooth automatisch ingeschakeld.

Om de bluetoothverbinding in of uit te schakelen, zie 5.11.2 Bluetooth 3".

Als u uw apparaat uit- en inschakelt terwijl bluetooth is ingeschakeld, wordt de verbinding automatisch hersteld. Als het gekoppelde apparaat buiten het bereik gaat, wordt de bluetoothverbinding automatisch uitgeschakeld. Om deze reden dient u bluetooth opnieuw in te schakelen als u de afstandsbedieningsfunctie wilt gebruiken. U kunt het bluetoothsymbool op het display controleren om de verbindingstatus te volgen. Als het symbool is ingeschakeld, betekent dit dat de bluetoothverbinding tot stand is gebracht. Als het symbool verschijnt, probeert het product een verbinding te maken. Als het symbool uit is, heeft u geen verbinding.



WAARSCHUWING!

- Als de bluetoothverbinding op uw product is ingeschakeld, kunt u de Afstandsbedieningsfunctie selecteren. Als de afstandsbedieningsfunctie niet gekozen kan worden, controleer dan de verbindingstatus. Als de verbinding mislukt, herhaal dan de eerste instellingen op het apparaat.
- Om veiligheidsredenen blijft de deur van het product vergrendeld als de afstandsbedieningsfunctie is ingeschakeld, ongeacht de werkingsmodus. Als u de deur van het product wilt openen, moet u eerst de programmakeuzeknop draaien of de Afstandsbedieningstoets indrukken om de Afstandsbedieningsfunctie uit te schakelen.

Als u uw wasmachine op afstand wilt bedienen, schakelt u de Afstandsbedieningsfunctie in door op de Afstandsbedieningsknop te drukken terwijl de programmaknop zich in de positie Programmamdownload/afstandsbediening op het bedieningspaneel bevindt. Zodra het product is geopend, ziet u een scherm dat vergelijkbaar is met het onderstaande scherm.



Wanneer de afstandsbediening is ingeschakeld, kunt u alleen de machine beheren en

uitschakelen en de status op de wasmachine volgen. Alle functies, behalve het kinderslot kunnen worden beheerd via de applicatie.

U kunt het functielampje op de toets controleren om te zien of de functie van de afstandsbediening aan of uit staat.

Als de afstandsbedieningsfunctie uitgeschakeld is, worden alle handelingen op de wasmachine uitgevoerd en is alleen de statusopvolging op de applicatie mogelijk. Als de functie van de afstandsbediening niet kan worden ingeschakeld, hoort u een waarschuwing nadat u op de knop hebt gedrukt. Dit kan zich voordoen als het product is ingeschakeld of als er geen product is gekoppeld via bluetooth. De bluetoothinstelling is uitgeschakeld of de deur van de wasmachine staat open, wat voorbeelden van dergelijke gevallen zijn. Wanneer u deze functie op de wasmachine inschakelt, blijft deze functie ingeschakeld, behalve in bepaalde gevallen, zodat u uw wasmachine op afstand via bluetooth kunt bedienen.

In bepaalde gevallen schakelt deze zich om veiligheidsredenen zelf uit:

- Als uw wasmachine een stroomonderbreking ondervindt.
- Wanneer de programmaknop wordt gedraaid om een ander programma te selecteren of wanneer het product wordt uitgeschakeld.

5.21.4 Probleemoplossing

Volg de onderstaande stappen als u problemen heeft met de bediening of verbinding. Let op of het probleem wel of niet aanhoudt nadat u de actie heeft uitgevoerd. Doe het volgende als het probleem niet wordt opgelost.

- Controleer of uw smart toestel verbonden is met het relevante thuisnetwerk.
- Herstart de productapplicatie.
- Schakel bluetooth uit en daarna in via het bedieningspaneel van de gebruiker.
- Als de verbinding niet tot stand kan worden gebracht met de bovenstaande processen, herhaal dan de handelingen voor begininstelling op de wasmachine. Raadpleeg de erkende servicemonteur als het probleem aanhoudt.

6 Onderhoud en reiniging

De levensduur van uw product wordt verlengd en regelmatig voorkomende problemen worden vermindert als deze regelmatig wordt gereinigd.

6.1 Schoonmaken van de wasmiddellade

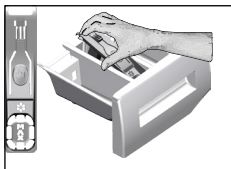

Reinig het wasmiddelladje regelmatig (om de 4-5 wascycli) zoals hieronder wordt aangegeven, om de ophoping van poederwasmiddel op langere termijn te voorkomen.

- 1 Verwijder de sifon door deze te tillen van achter, zoals aangegeven in de afbeelding. Na het uitvoeren van de bovengenoemde reinigingsprocedures plaatst u de sifon terug op zijn plek en drukt u zijn voorste gedeelte naar beneden om zeker te zijn dat de vergrendeling vast zit.



INFORMATIE

- Als zich meer dan een normale hoeveelheid water en wasverzachtermengsel in het wasverzachtervak verzamelt, moet de sifon worden gereinigd.

2. Was de wasmiddellade en de sifon met voldoende lauwwarm water in een wasbak. Om te voorkomen dat resten in contact komen met uw huid, reinigt u het met een geschikte borstel en draagt u handschoenen.
- 3 Schuif de lade terug op zijn plaats na reiniging en verzeker u ervan dat deze juist geplaatst is.

6.2. Het reinigen van de laaddeur en de trommel

Zie voor producten met trommelreinigingsprogramma 'Bediening van het product - programma's'.



Zorg na elke was- en droogbeurt dat er geen vreemde stof in de trommel achterblijft. Als de gaten in de trommelwand zoals getoond in de afbeelding verstopt zijn, kunt u deze doorprieken met een tandenstoker.



INFORMATIE

- Vreemde metalen stoffen veroorzaken roestvlekken in de trommel. Reinig de vlekken op het trommeloppervlak met een reinigingsmiddel voor roestvrij staal. Gebruik nooit staalwol of een pannenspons.



LET OP!

- Gebruik nooit een spons of schuurmaterialen. Deze beschadigen de gelakte en plastic oppervlakken.

6.3 Het reinigen van de kast en het bedieningspaneel

Neem de kast van de machine af met water en zeep of indien nodig met een niet-schurende milde reinigingsgel, en droog met een zachte doek. Gebruik enkel een zachte en vochtige doek om het bedieningspaneel te reinigen.

6.4 Het reinigen van de watertoevoerfilters

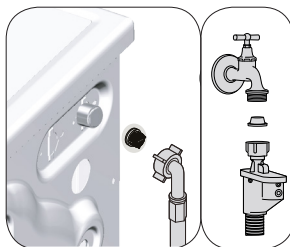

Er bevindt zich een filter aan het uiteinde van elke watertoevoerlepel aan de achterkant van de machine en ook aan het uiteinde van elke watertoevoerslang waar deze aangesloten zijn op de kraan. Die filters

voorkomen dat vreemde substanties en vuil in het water in de wasmachine terecht komen. Vieze filters moeten worden gereinigd.

1. Sluit de kranen.
2. Verwijder de moeren van de watertoevoerslangen om bij de filters op de watertoevoerkleppen te komen. Reinig de resten met een geschikte borstel. Als de filters te vies zijn, neem ze dan van hun plek met een tang en reinig ze op deze manier.
3. Verwijder de filters op de platte uiteinden van de watertoevoerslangen met de pakkingen en reinig ze zorgvuldig onder stromend water.
4. Bevestig de pakkingen en filters zorgvuldig terug op hun plaats en draai de moeren van de slang met de hand dicht.

6.5 Resterend water wegpompen en het pompfilter reinigen

Het filtersysteem in uw machine verhindert dat stukken zoals knopen, munten en stofvezels de pomprotor verstoppen tijdens het wegpompen van het water. Zo zal het water zonder problemen weglopen en zal de levensduur van de pomp worden verlengd. Indien de machine het water niet kan wegpompen, is de pompfilter verstopt. Het filter dient gereinigd te worden als het verstopt is of minimaal om de 3 maanden. Het water moet eerst weggepompt zijn om de pompfilter te reinigen. Bovendien dient, voordat de machine wordt vervoerd (bijv. als u verhuist) en in geval van bevriezing van het water, het water volledig weggepompt te zijn.



LET OP!

- Vreemd materiaal dat in het pompfilter achterblijft kan uw product beschadigen of vreemde geluiden veroorzaken.
- Als het product niet wordt gebruikt, sluit u de kraan, verwijdert u de waterleidingslang en pompt u het water uit de machine weg, zodat het niet kan bevriezen.
- Draai na ieder gebruik de waterkraan waarop de waterslang is aangesloten dicht.

1. Ten einde het volle filter te reinigen en het water weg te pompen, trek de stekker van de machine uit om de stroom uit te schakelen.



LET OP!

- Watertemperatuur in de machine kan oplopen tot 90 °C. Om verbrandingsrisico's te voorkomen het filter reinigen nadat het water in de machine is afgekoeld.

2. Open het filterdeksel. Druk de tab naar beneden in de richting van de pijl en trek het deksel van uzelf weg.

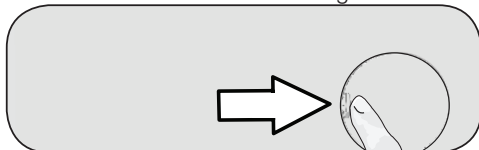

3. Gebruik het om het water in de machine weg te pompen.

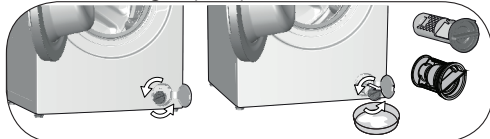

- a. Zet een grote ondiepe bak voor het filter om het water uit het filter op te vangen.
 - b. Draai het pompfilter en maak het los totdat het water begint te lopen (in tegenwijzerzin). Leid het lopende water in de container die u voor de filter hebt gezet. Houd altijd een doekje bij de hand om gemorst water te absorberen.
 - c. Als het water uit de machine gepompt is neemt u het filter volledig uit door deze te draaien.
4. Reinig alle resten in het filter alsook vezels, indien aanwezig, rondom de pomprotor.
 5. Vervang het filter.
 6. Sluit het filterdeksel.

7 Probleemoplossing

De programma's starten niet nadat de laaddeur is gesloten.

- U hebt niet op de knop Start/Pauze/Annuleren gedrukt.>>> *Druk op de knop Start/Pauze/Annuleren.
- Als de belasting te groot is, kan het moeilijk zijn om de laaddeur te sluiten.>>> *Laad minder wasgoed en zorg ervoor dat de laaddeur juist gesloten is.

Programma kan niet worden gestart of geselecteerd.

- Het is mogelijk dat de machine zichzelf in de zelfbeschermingsmodus heeft gezet door een toevoerprobleem (netspanning, waterdruk enz.). >>> Houd de Aan/uit-knop 3 seconden ingedrukt om de machine terug te zetten naar de fabrieksinstellingen. (Zie "Annuleren van het programma")

Er staat water in de machine.

- Er kan nog wat water in het product achterblijven als gevolg van de kwaliteitscontroleprocessen die tijdens de productie worden uitgevoerd. >>> Dit is geen storing, water is niet schadelijk voor de machine.

Er lekt water uit de onderkant van de machine.

- Er kan een probleem zijn met de slangen of het pompfilter. >>> Zorg ervoor dat de afdichtingen van de watertoevoerslangen goed vastzitten. Sluit de slang stevig aan op de kraan.
- Het pompfilter is mogelijk niet goed gesloten. >>> Zorg ervoor dat het pompfilter goed gesloten is.

De machine neemt geen water op.

- De kraan kan gesloten zijn. >>> Zet de kranen open.
- De watertoevoerslang is mogelijk geplooid >>> Haal plooiën uit de slang.
- Waterinlaatfilter kan verstopt zijn.. >>> Maak het filter schoon.
- De laaddeur is mogelijk gesloten. >>> Sluit de laaddeur.

Machine voert het water niet af.

- De waterafvoerslang kan verstopt of gedraaid zijn. >>> Maak de slang schoon of haal de plooiën eruit.
- Het pompfilter kan verstopt zijn. >>> Maak het pompfilter schoon.

Machine trilt of maakt lawaai.

- De machine staat niet in evenwicht. >>> Pas de stelvoetjes aan.
- Er kan iets hards in het pompfilter terechtgekomen zijn.. >>> Maak het pompfilter schoon.
- De transportveiligheidsbouten mogen niet worden verwijderd. >>> Verwijder de transportveiligheidsbouten.
- Er is te weinig wasgoed. >>> Verhoog de hoeveelheid wasgoed in de machine.
- De machine kan overbeladen zijn met wasgoed. >>> Haal een deel van het wasgoed uit de machine of verdeel het wasgoed met de hand om het gelijkmatig in de machine te verdelen.
- De machine kan in contact zijn met een hard oppervlak. >>> Zorg ervoor dat de machine nergens mee in contact komt.

De machine is gestopt kort nadat het programma werd gestart.

- De machine kan tijdelijk gestopt zijn vanwege de lage spanning. >>> De werking wordt hervat zodra de spanning terugkeert naar een normaal niveau.

Machine voert het toegevoegde water meteen af.

- De afvoerslang kan zich op een ongeschikte hoogte bevinden. >>> Sluit de waterafvoerslang aan zoals beschreven in de gebruikershandleiding.

Er is geen water zichtbaar in de machine tijdens het wassen.

- Het waterpeil is niet zichtbaar buiten de machine. Dit is geen defect.

Laaddeur kan niet geopend worden.

- Deurvergrendeling kan worden ingeschakeld vanwege het waterniveau in de machine. >>> Voer het water af door het Pomp of Centrifugeer-programma te draaien.
- De machine kan het water verwarmen of bij de draaistap.>>> Wacht tot het programma is voltooid.
- De laaddeur kan geblokkeerd zijn door de druk waaraan deze wordt blootgesteld. >>> Houd de handgreep vast, druk en trek aan de laaddeur om ze vrij te maken en open de deur.
- De laaddeur gaat niet open als er geen stroom is. >>> Om de laaddeur te openen, opent u de filterkap van de pomp en trekt u de noodhandgreep aan de achterzijde van deze kap naar beneden. Zie "Laaddeurvergrendeling"

Wassen duurt langer dan aangegeven in de gebruikershandleiding.(*)

- De waterdruk kan laag zijn. >>> Omdat de hoeveelheid water is afgenomen, zal de machine wachten tot er voldoende water nodig is om een slechte waskwaliteit te voorkomen. Daarom is de wastijd langer.
- De spanning kan laag zijn. >>> Als de voedingsspanning laag is, wordt de wastijd verlengd om een slechte waskwaliteit te voorkomen.
- De inlaattemperatuur van het water kan te laag zijn. >>> De tijd die nodig is om het water op te warmen, is in koude seizoenen langer. De wastijd kan ook verlengd worden om gebrekkige wasresultaten te vermijden.
- Het aantal spoelcycli en/of de hoeveelheid spoelwater kan zijn toegenomen. >>> Wanneer een betere spoelcapaciteit nodig is, verhoogt de machine de hoeveelheid spoelwater en voegt indien nodig een nieuwe spoelcyclus toe.
- Door het gebruik van te veel wasmiddel kan er te veel schuim zijn ontstaan en kan het automatische schuimabsorptiesysteem zijn geactiveerd. >>> Gebruik de aanbevolen hoeveelheid reinigingsmiddel.

Programmatijd loopt niet terug. (Op modellen met scherm) (*)

- De timer kan tijdens de wateropname stoppen. >>> De timer-indicator telt pas af als de machine voldoende water binnenkrijgt. Wanneer de hoeveelheid opgenomen water afneemt, wacht de machine totdat er voldoende water is opgenomen om slechte wasresultaten te voorkomen. De timerindicator zal het aftellen na deze periode hervatten.
- De timerindicator kan tijdens het verwarmen stoppen. >>> De timer-indicator telt niet af totdat de machine de geselecteerde temperatuur heeft bereikt.
- De timerindicator kan tijdens het centrifugeren stoppen. >>> Het automatische detectiesysteem voor ongebalanceerde lading kan geactiveerd zijn door de ongelijke verdeling van het wasgoed in de trommel.

Programmatijd loopt niet terug. (*)

- De was in de wasmachine is mogelijk niet in balans. >>> Het automatische detectiesysteem voor ongebalanceerde lading kan geactiveerd zijn door de ongelijke verdeling van het wasgoed in de trommel.

Machine schakelt niet naar de centrifugeerfase. (*)

- De was in de wasmachine is mogelijk niet in balans. >>> Het automatische detectiesysteem voor ongebalanceerde lading kan geactiveerd zijn door de ongelijke verdeling van het wasgoed in de trommel.
- De machine kan niet centrifugeren als het water niet volledig uit de trommel is. >>> Controleer het filter en de afvoerslang.
- Door het gebruik van te veel wasmiddel kan er te veel schuim zijn ontstaan en kan het automatische schuimabsorptiesysteem zijn geactiveerd. >>> Gebruik de aanbevolen hoeveelheid reinigingsmiddel.

Wasresultaat is slecht: kleding wordt grijs. ()**

- Onvoldoende wasmiddel gebruikt over een langere tijdspanne. >>> Gebruik de aanbevolen hoeveelheid wasmiddel in functie van de waterhardheid en de hoeveelheid wasgoed.
- Er kan een langere tijd gewassen zijn bij lage temperaturen. >>> Selecteer de juiste temperatuur voor het te wassen wasgoed.
- Hard water en onvoldoende hoeveelheid wasmiddel. >>> Het gebruik van hard water samen met onvoldoende wasmiddel kan opeenstapeling van vuil en grijs worden van wasgoed veroorzaken na verloop van tijd. Het is moeilijk om het grijs worden te elimineren nadat het is opgetreden. Gebruik de aanbevolen hoeveelheid wasmiddel geschikt voor de waterhardheid en de was.
- Mogelijk is er te veel wasmiddel gebruikt. >>> Gebruik de aanbevolen hoeveelheid wasmiddel die geschikt is voor de waterhardheid en het wasgoed.

Wasresultaat is slecht: Vlekken verdwijnen niet of de was is niet wit. ()**

- Mogelijk is er te veel wasmiddel gebruikt. >>> Gebruik de aanbevolen hoeveelheid wasmiddel die geschikt is voor de waterhardheid en het wasgoed.
- Machine zit mogelijk te vol. >>> Laad de machine niet te vol. Laad de machine met de hoeveelheden aanbevolen in de „Tabel programma en verbruik“.
- Slecht programma en temperatuur geselecteerd. >>> Selecteer het juiste programma en de juiste temperatuur voor het te wassen wasgoed.
- Mogelijk is er een verkeerd type gebruikt >>> Gebruik origineel wasmiddel geschikt voor de machine.
- Het wasmiddel kan in het verkeerde vakje geplaatst zijn. >>> Plaats wasmiddel in het juiste vakje. Mix geen bleekmiddel en wasmiddel met elkaar.

Wasresultaat is slecht: Vettige vlekken verschijnen op het wasgoed. ()**

- De trommel is misschien niet regelmatig gereinigd. >>> Reinig de trommel regelmatig. Zie hiervoor 6.2.

Wasresultaat is slecht: Kleding ruikt niet lekker. ()**

- Langdurig wassen op lage temperaturen en/of met korte programma's veroorzaakt geur en bacteriën in de trommel. >>> Laat de wasmiddellade en laaddeur van de machine na elke wasbeurt op een kier staan. Zo wordt de machine geen vochtige omgeving waar bacteriën goed gedijen.

Kleur van de kleding is vervaagd. ()**

- Machine zit mogelijk te vol. >>> Laad de machine niet te vol.
- Het gebruikte wasmiddel kan vochtig zijn. >>> Houd wasmiddelen gesloten in een vochtige omgeving en stel ze niet bloot aan te hoge temperaturen.
- Mogelijk is een hoge temperatuur geselecteerd. >>> Kies een programma en temperatuur die geschikt zijn voor het type en de vervuilingsgraad van het wasgoed.

Het spoelresultaat is slecht

- De hoeveelheid, het merk of de opslagcondities van het wasmiddel zijn mogelijk niet geschikt. >>> Gebruik een wasmiddel dat geschikt is voor de wasmachine en uw wasgoed. Bewaar wasmiddel afgesloten in een vochtvrije ruimte en stel deze niet bloot aan extreme temperaturen.
- Het wasmiddel kan in het verkeerde vakje zijn gedaan. >>> Als u wasmiddel in het voorwasvakje toevoegt, ook als u geen voorwasprogramma hebt geselecteerd, kan het zijn dat de machine dit wasmiddel tijdens de spoel- of onthardingsstap gebruikt. Doe het wasmiddel in het juiste vak.
- Het pomfilter zit mogelijk verstopt. >>> Controleer het filter.
- Afvoerslang kan gepluimd zijn. >>> Controleer de afvoerslang.

Wasgoed werd stijf na het wassen. ()**

- Mogelijk is er te weinig wasmiddel gebruikt. >>> Het gebruik van te weinig wasmiddel voor de waterhardheid kan ertoe leiden dat het wasgoed op tijd stijf wordt. Gebruik een geschikte hoeveelheid wasmiddel overeenkomstig de waterhardheid.
- Het wasmiddel kan in het verkeerde vakje zijn gedaan. >>> Als u wasmiddel in het voorwasvakje toevoegt, ook als u geen voorwasprogramma hebt geselecteerd, kan het zijn dat de machine dit wasmiddel tijdens de spoel- of onthardingsstap gebruikt. Doe het wasmiddel in het juiste vak.
- Wasmiddel kan vermengd zijn met wasverzachter. >>> Meng het wasmiddel niet met de wasverzachter. Was en reinig de lade met heet water.

Wasgoed ruikt niet naar de wasverzachter. ()**

- Het wasmiddel kan in het verkeerde vakje zijn gedaan. >>> Als u wasmiddel in het voorwasvakje toevoegt, ook als u geen voorwasprogramma hebt geselecteerd, kan het zijn dat de machine dit wasmiddel tijdens de spoel- of onthardingsstap gebruikt. Was en reinig de lade met heet water. Doe het wasmiddel in het juiste vak.
- Wasmiddel kan vermengd zijn met wasverzachter. >>> Meng het wasmiddel niet met de wasverzachter. Was en reinig de lade met heet water.

Wasmiddelresten in de wasmiddellade. ()**

- Mogelijk is er wasmiddel toegevoegd aan de natte lade. >>> Droog de wasmiddellade af voordat u wasmiddel toevoegt.
- Het wasmiddel kan vochtig zijn geworden. >>> Houd wasmiddelen gesloten in een vochtige omgeving en stel ze niet bloot aan te hoge temperaturen.
- De waterdruk kan laag zijn. >>> Controleer de waterdruk.
- Het wasmiddel in het hoofdwascompartiment werd nat terwijl de machine het voorwaswater opnam. Mogelijk zijn de gaten in het wasmiddelbakje verstopt. >>> Controleer de gaten en maak ze schoon als ze verstopt zijn.
- Er kan een probleem zijn met de wasmiddelladeventielen. >>> Bel de bevoegde servicetechnicus.
- Wasmiddel kan vermengd zijn met wasverzachter. >>> Meng het wasmiddel niet met de wasverzachter. Was en reinig de lade met heet water.

Er zit nog wasmiddel op de wasserij.

- Machine zit mogelijk te vol. >>>Laad de machine niet te vol.
- Slecht programma en temperatuur geselecteerd. >>> Selecteer het juiste programma en de juiste temperatuur voor het te wassen wasgoed.
- Mogelijk is het verkeerde wasmiddel gebruikt. >>> Kies een geschikt wasmiddel voor het te wassen wasgoed.

Er vormt zich te veel schuim in de machine. ()**

- Er zijn mogelijk verkeerde wasmiddelen voor de wasmachine gebruikt. >>> Gebruik wasmiddelen die geschikt zijn voor de wasmachine.
- Mogelijk is er te veel wasmiddel gebruikt. >>> Gebruik alleen voldoende wasmiddel.
- Het reinigingsmiddel kan zijn opgeslagen onder ongeschikte omstandigheden. >>> Bewaar het wasmiddel in een gesloten en droge ruimte. Bewaar deze niet in overmatige warme plekken.
- Geforceerde wasgoed zoals tulpen kunnen door hun textuur te veel schuimen. >>> Gebruik minder wasmiddel voor dit soort stoffen.
- Het wasmiddel kan in het verkeerde vakje geplaatst zijn. >>> Plaats wasmiddel in het juiste vakje.
- De wasverzachter wordt te vroeg ingenomen >>> Er kan een probleem zijn met de kleppen of de wasmiddellade. Bel de Geautoriseerde Onderhoudsmonteur.

Er komt schuim uit de wasmiddellade.

- Mogelijk is er te veel wasmiddel gebruikt. >>>> Meng 1 eetlepel waterontharder en ½ l water en giet het in het hoofdwasbakje van de wasmiddellade.
- Plaats een dusdanige hoeveelheid wasmiddel in de machine geschikt voor de programma's en maximale lading zoals aangegeven in "Tabel programma en verbruik". Indien u chemische producten toevoegt (vlekverwijderaars, bleekmiddelen enz.) dient u de hoeveelheid wasmiddel te verminderen.

Wasgoed blijft nat na het beëindigen van het programma. (*)

- Door het gebruik van te veel wasmiddel kan er te veel schuim zijn ontstaan en kan het automatische schuimabsorptiesysteem zijn geactiveerd. >>> Gebruik de aanbevolen hoeveelheid reinigingsmiddel.

Het drogen duurt te lang.

- Machine zit mogelijk te vol. >>>Laad de machine niet te vol.
- Centrifugeren is mogelijk onvoldoende voor wasgoed. >>> Selecteer een hoger toerental in de wasstap van de wasmachine-wasdroger.
- De kraan kan gesloten zijn. >>> Draai de kranen open.

Het wasgoed komt droog uit de machine na de droogstap.

- Het gekozen programma is mogelijk niet geschikt voor het type wasgoed. >>>Controleer de onderhoudsetiketten op de kledingstukken en selecteer een programma of selecteer een programma of kies daarnaast nog een programma met een timer.
- Machine zit mogelijk te vol. >>> Laad de machine niet te vol.
- Centrifugeren is mogelijk onvoldoende voor wasgoed. >>> Selecteer een hoger toerental in de wasstap van de wasmachine-wasdroger.

De machine start niet of het programma kan niet worden gestart.

- De stroomkabel is mogelijk niet aangesloten >>> Zorg ervoor dat de stroomkabel is aangesloten.
- Het is mogelijk dat het programma niet is ingesteld of dat de knop Start/Pauze/Annuleren niet wordt ingedrukt >>> Controleer of het programma is ingesteld en de machine niet in de Stand-bymodus staat.
- Het kinderslot is mogelijk ingeschakeld. >>> Schakel het kinderslot uit.

Wasgoed krimpt, vervaagt of raakt beschadigd.

- Het gekozen programma is mogelijk niet geschikt voor het type wasgoed. >>>Controleer de onderhoudsetiketten op de kledingstukken en selecteer een programma of selecteer een programma of kies daarnaast nog een programma met een timer. U mag geen wasgoed drogen dat hiervoor niet geschikt is.

De machine droogt niet.

- Het is mogelijk dat het wasgoed niet gedroogd is of dat de droogstap niet is ingeschakeld. >>> Controleer of de droogfunctie is geselecteerd na het gekozen wasprogramma.

Laaddeur kan niet geopend worden.

- Het is mogelijk dat de deur van uw machine om veiligheidsredenen niet opengaat. >>> Als de deurvergrendeling na de droogstap op het display wordt aangegeven, zal de machine de deur voor uw veiligheid vergrendeld houden tot deze is afgekoeld.
- De laaddeur gaat niet open als er geen stroom is. >>> Om de laaddeur te openen, opent u de filterkap van de pomp en trekt u de noodhandgreep aan de achterzijde van deze kap naar beneden. Zie "Laaddeurvergrendeling"

(*) De machine schakelt niet naar de centrifugeerfase wanneer het wasgoed niet evenwichtig verdeeld is in de trommel om schade aan de machine en zijn omgeving te vermijden. Pas de was aan en draai de was opnieuw.

(**) De trommel is misschien niet regelmatig gereinigd. >>> Reinig de trommel regelmatig. Zie 6.2



LET OP!

- Als u na het volgen van de instructies in deze sectie, het probleem niet kunt oplossen, raadpleeg dan uw dealer of een bevoegde onderhoudsmonteur. Probeer nooit zelf een niet-functioneel product te repareren.



WAARSCHUWING!

- Controleer de HomeWhiz-sectie voor de relevante informatie voor probleemoplossing.



www.beko.com