

# Wasdroger

Gebruiker manuel

**Dryer**  
**User Manual**

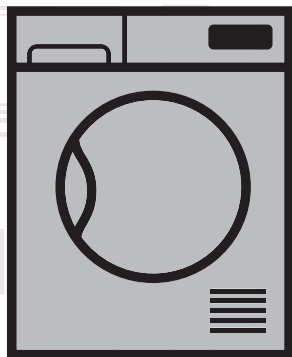

DS 7434 RX0

FL | EN

2960311172\_FL/181116.1835

**beko**

# Geleive deze gebruikershandleiding eerst te lezen!

Geachte klant,

Dank u voor uw voorkeur van een Beko product. We hopen dat uw product, dat geproduceerd werd met hoge kwaliteit en technologie, u de beste resultaten geeft. We adviseren u deze handleiding en de andere meegeleverde documentatie grondig door te lezen voor u het product voor het eerst gebruikt en deze bij te houden voor later gebruik. Indien u het product aan een ander persoon overdraagt, dient u ook de handleiding mee te geven. Besteed aandacht aan alle details en waarschuwingen vermeld in de gebruikershandleiding en volg de instructies daarin gegeven worden.

Gebruik deze gebruikershandleiding voor het op het voorblad aangegeven model.



Lees de instructies.

## Verklaring van de symbolen

In deze gebruikershandleiding worden de volgende symbolen gebruikt:



Belangrijke informatie of nuttige tips over het gebruik.



Waarschuwing voor gevaarlijke situaties met betrekking tot leven en eigendom.



Waarschuwing voor elektrische schok.



Waarschuwing voor hete oppervlakken.



Waarschuwing voor brandgevaar.



Verpakkingsmaterialen van het product zijn vervaardigd van recycleerbare materialen in overeenstemming met onze Nationale milieuvorschriften.

Gooi de afval van de verpakking niet weg met het huisvuil of ander huishoudelijk afval, breng ze naar de speciale inzamelpunten door de plaatselijke autoriteiten aangeduid.



Dit product werd vervaardigd met de meest recente technologie in milieuvriendelijke condities.

# 1 Belangrijke milieu- en veiligheidsinstructies

Deze sectie bevat veiligheidsinformatie die zal helpen om de risico's op persoonlijk letsel of materiële schade te beperken. Indien deze instructies niet worden opgevolgd, vervalt de garantie.

## 1.1 Algemene veiligheid

- De wasdroger kan worden gebruikt door kinderen van 8 jaar of ouder en door personen met beperkte of niet volledig ontwikkelde vaardigheden of met gebrek aan ervaring en kennis, mits zij onder toezicht staan of instructies hebben gekregen met betrekking tot de veilige bediening van het apparaat en de risico's die dit met zich mee kan brengen. Kinderen mogen niet met het product spelen. Reinigings- en onderhoudswerk mag niet door kinderen worden uitgevoerd zonder onder toezicht van iemand te staan.
- Kinderen van minder dan 3 jaar moeten uit de buurt worden gehouden, tenzij zijn onder permanent toezicht staan.
- De verstelbare voetjes mogen niet verwijderd worden. De ruimte tussen de droger en de vloer mag niet worden beperkt door materialen zoals tapijt, hout en tape. Dit veroorzaakt problemen met de wasdroger.
- Laat de installatie en reparatiehandelingen altijd uitvoeren door het **erkende servicebedrijf**. De fabrikant kan niet aansprakelijk worden gesteld voor schade die voortkomt uit handelingen die zijn uitgevoerd door onbevoegde personen.
- Reinig de wasdroger nooit door er water op te spuiten of over te gieten! U kunt een elektrische schok krijgen!

# Belangrijke milieu- en veiligheidsinstructies

## 1.1.1 Elektrische beveiliging



Bij de elektrische aansluiting tijdens de installatie moeten elektrische veiligheidsinstructies worden opgevolgd.



Het apparaat mag niet van stroom worden voorzien via een extern schakelmechanisme zoals een timer. Het mag ook niet worden aangesloten op een circuit dat regelmatig wordt in- of uitgeschakeld.

- Sluit de wasdroger aan op een geaard stopcontact, beveiligd door een zekering met de waarden zoals aangegeven het typelabel. Laat de installatie van de aardleiding door een erkende elektricien uitvoeren. Ons bedrijf is niet aansprakelijk voor schades die zijn ontstaan door het gebruik van de wasdroger zonder aarding volgens de lokale voorschriften.
- De spanning en de toegestane zekeringsbescherming zijn gespecificeerd op het typelabel.
- De aangegeven spanning op het typelabel moet gelijk zijn aan uw netspanning.
- Trek de stekker van de wasdroger uit het stopcontact als deze niet wordt gebruikt.
- De stekker van het product mag tijdens de installatie, het onderhoud, de reiniging en het reparatiewerk niet in het stopcontact zitten.
- Raak de stekker niet aan met natte handen! Trek nooit aan de kabel, maar trek aan de stekker om deze uit het stopcontact te verwijderen.
- Gebruik geen verlengsnoeren, meerwegstekkers of adapters om de wasdroger aan te sluiten, om de kans op brand en elektrische schokken te verkleinen.
- Het netsnoer moet toegankelijk zijn na de installatie.

# Belangrijke milieu- en veiligheidsinstructies



Het erkende servicebedrijf moet op de hoogte worden gebracht bij het vervangen van beschadigde stroomkabels.



Als de wasdroger defect is, mag het niet worden gebruikt tenzij het door een erkend servicebedrijf is gerepareerd! U kunt een elektrische schok krijgen!

## 1.1.2 Productbeveiliging



### **Punten waar in verband met brandgevaar rekening mee gehouden dient te worden:**

Hieronder vermeld wasgoed of items moeten niet in de wasdroger worden gedroogd in verband met brandgevaar.

- Ongewassen was
- Items die zijn vervuild met olie, aceton, alcohol, stookolie, ontvlekker, terpentijn, paraffine en paraffineverwijderaars moeten in heet water worden gewassen met een extra hoeveelheid wasmiddel voordat ze in de wasdroger worden gedroogd.

Om deze reden moeten in het bijzonder de items die hierboven vermelde vlekken bevatten heel grondig gewassen worden. Gebruik hiervoor een geschikt wasmiddel en kies een hoge wastemperatuur.

## Belangrijke milieu- en veiligheidsinstructies



**Hieronder vermeld wasgoed of items moeten in verband met brandgevaar niet in de wasdroger worden gedroogd:**

- Kleding of kussens gevuld met schuimrubber (latexschuim), douchemutsen, waterproof textiel, materiaal met rubberen versterking en rubberen schuimkussentjes.
- Kleding dat met industriële chemicaliën is gereinigd.

Voorwerpen zoals aanstekers, lucifers, munten, metalen onderdelen, naalden, enz. kunnen de trommel beschadigen of kunnen tot functionele problemen leiden. Controleer daarom al uw wasgoed voordat u het in uw wasdroger plaatst.

Onderbreek uw wasdroger nooit voordat het programma beëindigt. Indien dit noodzakelijk is, dient u al het wasgoed snel te verwijderen en het op een geschikte plaats uit te leggen om het te laten afkoelen.



Niet juist gewassen kleding kan in brand vliegen, zelfs nadat het droogproces is beëindigd.

- Zorg voor voldoende ventilatie om te voorkomen dat de gassen die afkomstig zijn van apparaten die met andere brandstoffen werken, waaronder de open vlam, zich in de kamer ophopen vanwege naontstekingeffect.

## Belangrijke milieu- en veiligheidsinstructies



Ondergoed met metalen verstevigers mag niet worden gedroogd in de wasdroger. Indien deze metalen verstevigers losraken en afbreken tijdens het drogen kan de wasdroger beschadigd raken.



Gebruik wasverzachters en soortgelijke producten in overeenstemming met de instructies van hun fabrikanten.



Reinig de pluisfilter altijd na elke lading. Bedien de wasdroger nooit als de pluisfilter niet is geïnstalleerd.

- Probeer nooit om de wasdroger zelf te repareren. Voer geen herstelling- of vervangingshandelingen uit op het product, ook al bent u in staat om deze uit te voeren, tenzij dit duidelijk in de bedieningsinstructies of de handleiding staat aangegeven. Anders kunt u uw leven en dat van anderen in gevaar brengen.
- Er mag geen vergrendelbare, schuif- of draaideur de opening van de laaddeur blokkeren in de plaats waar uw droger wordt geïnstalleerd.
- Installeer uw wasdroger op plaatsen die geschikt zijn voor huishoudelijk gebruik. (badkamer, gesloten balkon, garage, enz.)

# Belangrijke milieu- en veiligheidsinstructies

- Verzeker u ervan dat huisdieren niet in de wasdroger kruipen. Controleer de binnenkant van de wasdroger voordat u deze in gebruik neemt.
- Leun niet op de vuldeur van uw wasdroger als deze open staat, anders kan deze omvallen.
- De pluizen mogen niet rond de droogtrommel ophopen.

## 1.2 Montage bovenop een wasmachine

- Er moet een bevestigingsstuk worden gebruikt tussen de twee machines wanneer de wasdroger boven een wasmachine wordt geïnstalleerd. Het bevestigingsstuk moet worden geïnstalleerd door een erkend servicebedrijf.
- Het totale gewicht van de volledig gevulde en bovenop elkaar geplaatste wasmachine en de wasdroger is ongeveer 180 kilo. Plaats de producten op een vaste vloer met voldoende draagkracht!



Wasmachine kan niet op de wasdroger worden geplaatst. Let op de bovenstaande waarschuwingen tijdens de installatie van uw wasmachine.

### Installatietabel voor wasmachine en wasdroger

| Diepte wasdroger | Diepte wasmachine        |       |       |       |       |                               |                               |
|------------------|--------------------------|-------|-------|-------|-------|-------------------------------|-------------------------------|
|                  | 62 cm                    | 60 cm | 54 cm | 50 cm | 49 cm | 45 cm                         | 40 cm                         |
| 54 cm            | Kan worden geïnstalleerd |       |       |       |       | Kan worden geïnstalleerd      | Kan niet worden geïnstalleerd |
| 60 cm            | Kan worden geïnstalleerd |       |       |       |       | Kan niet worden geïnstalleerd |                               |



# Belangrijke milieu- en veiligheidsinstructies

## 1.3 Bedoeld gebruik

- Deze wasdroger is ontworpen voor huishoudelijk gebruik. Het is niet geschikt voor commercieel gebruik en moet niet als zodanig gebruikt worden.
- Gebruik de wasdroger alleen om wasgoed te drogen dat hiervoor is bestemd.
- De producent houdt zich niet aansprakelijk in geval van onjuist gebruik of vervoer.
- De levensduur van de wasdroger die u heeft gekocht is 10 jaar. Tijdens deze periode zullen originele reserveonderdelen beschikbaar zijn om de wasdroger juist te laten werken.

## 1.4 Kinderbeveiliging

- Verpakkingsmaterialen zijn gevaarlijk voor kinderen. Houd verpakkingsmaterialen uit de buurt van kinderen.
- Elektrische producten zijn gevaarlijk voor kinderen. Houd de kinderen van het product weg tijdens de werking. Laat hen niet met de wasdroger spelen. Gebruik het kinderslot om te voorkomen dat de kinderen met de wasdrogen kunnen spelen.



Het kinderslot bevindt zich op het bedieningspaneel.  
**(Zie Kinderslot)**

- Houd, zelfs als de wasdroger niet in gebruik is, de vuldeur gesloten.

# Belangrijke milieu- en veiligheidsinstructies

## 1.5 Voldoet aan de WEEE-regelgeving en de afvoer van afvalproducten



Dit product voldoet aan de EU-richtlijn WEEE (2012/19/EU). Dit product is voorzien van een classificatiesymbool voor afvalsortering van elektrische en elektronische apparatuur (WEEE). Dit product werd vervaardigd uit onderdelen en materialen van hoge kwaliteit die hergebruikt kunnen worden en geschikt zijn voor recycling. Gooi het restproduct aan het einde van zijn levensduur niet weg bij normaal huishoudelijk of ander afval. Breng het naar een verzamelpunt voor recycling van elektrische en elektronische apparatuur. Raadpleeg uw plaatselijke autoriteiten om te weten waar u deze verzamelpunten aantreft.

## 1.6 Voldoet aan de RoHS-richtlijn:

Het door u aangekochte product voldoet aan de EU-richtlijn RoHS (2011/65/EU). Het bevat geen schadelijke en verboden materialen die in deze richtlijn zijn opgenomen.

## 1.7 Verpakkingsinformatie

Verpakkingsmaterialen van het product zijn vervaardigd van recycleerbare materialen in overeenstemming met onze nationale milieuvorschriften. Gooi de verpakkingsmaterialen niet weg met het huisvuil of ander afval. Breng het naar de speciale inzamelpunten zoals aangeduid door de plaatselijke gemeente.

# Belangrijke milieu- en veiligheidsinstructies

## 1.8 Technische specificaties

|  |                    |
|--|--------------------|
| Hoogte (Min. / Max.)                             | 84,6 cm / 86,6 cm* |
| Breedte  | 59,5 cm            |
| Diepte   | 54 cm              |
| Capaciteit (max.)                                | 7 kg**             |
| Netto gewicht (bij gebruik van plastic voordeur) | 46,5 kg            |
| Netto gewicht (bij gebruik van glazen voordeur)  | 48,5 kg            |
| Voltage  | Zie typeplaatje*** |
| Aangeduid gebruikt vermogen                      |                    |
| Modelcode  |                    |

\* Min. hoogte: Hoogte met gesloten stelvoetjes.

Max. hoogte: Hoogte met maximaal geopende stelvoetjes.

\*\* Droog wasgoedgewicht voor het wassen.

\*\*\* Typeplaatje bevindt zich achter de vuldeu.



De technische specificaties van de wasdroger zijn onderhevig aan wijzigingen zonder kennisgeving om de kwaliteit van het product te verbeteren.



De figuren in deze handleiding zijn schematisch en komen mogelijk niet exact met het product overeen.



De waarden vermeld op de markeringen op de wasdroger of in de andere met de wasdroger meegeleverde documentatie zijn verkregen in het laboratorium in overeenkomst met de relevante standaarden. Afhankelijk van de werkings- en milieuvoorwaarden van het apparaat, kunnen deze waarden variëren.

## 2 Uw droger

### 2.1 Inhoud verpakking

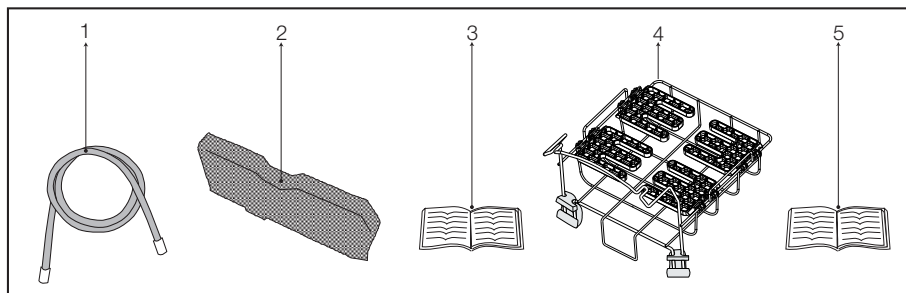

1. Waterafvoerslang \*
2. Filterlade reserve spons \*
3. Gebruikershandleiding
4. Droogmand\*
5. Gebruikershandleiding droogmand\*

\*Het kan worden geleverd met uw apparaat afhankelijk van het model.

### 3 Installatie

Voordat u de dichtsbijzinde Erkende Service belt voor de installatie van de droger, zorg ervoor zorgen dat de elektrische installatie en de waterafvoer geschikt is door de gebruikershandleiding te raadplegen.

**(Zie 3.3 Aansluiten op de afvoer en 3.5 Elektrische aansluiting)** Indien ze niet geschikt zijn, neem dan contact op met een gekwalificeerde elektricien en technicus om de nodige werkzaamheden te laten uitvoeren.



De voorbereiding van de drogerlocatie, als ook de elektrische en afvoerwaterinstallaties, is de verantwoordelijkheid van de klant.



Controleer voor de installatie visueel of de droger defecten heeft. Als de droger is beschadigd, installeer hem dan niet. Beschadigde producten kunnen uw veiligheid in gevaar brengen.



Laat de wasdroger 12 uur rusten voor u deze weer in gebruik neemt.

#### 3.1 Geschikte installatieplaats

Installeer de droger op een stabiel en vlak oppervlak.

- De wasdroger is zwaar. Verplaats hem zelf niet.
- Laat uw droger werken in een goed geventileerde, stofvrije omgeving.
- De ruimte tussen de droger en het oppervlak mag niet worden beperkt door materialen zoals tapijt, hout en plakband.
- Bedek de ventilatieroosters van de droger niet.
- Er mag geen vergrendelbare, schuif- of draaideur de opening van de laaddeur blokkeren in de plaats waar uw droger wordt geïnstalleerd.
- Als de droger eenmaal is geïnstalleerd, moet deze op dezelfde plaats blijven staan waar de aansluitingen zijn gemaakt. Bij het installeren van de droger moet u ervoor zorgen dat de achterwand niets aanraakt (kraan, contactdoos, enz.).
- Plaats de droger minstens op 1 cm afstand van de rand van ander meubilair.
- Uw droger kan werken bij temperaturen tussen +5°C en +35°C. Indien de

werkomstandigheden buiten dit bereik vallen, zal de werking van de droger ongunstig beïnvloed worden en kan het toestel daardoor beschadigd raken.

- De achterkant van de droogtrommel moet tegen een wand geplaatst worden.



Plaats de droger niet op de stroomkabel.

#### 3.2 Verwijderen van de transportbeveiliging



Voordat u het product voor de eerste keer gebruikt moet u de transportbeveiliging verwijderen.

Open de vuldeur.

- Binnenin de trommel bevindt zich een nylon zak met een stuk piepschuim. Neem deze vast aan het deel gemarkeerd met **XX XX**.
- Trek de nylon naar u toe en verwijder de transportbeveiliging.

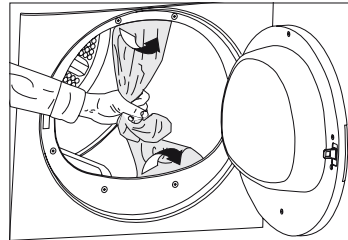

Verzekert u ervan dat er geen delen van de transportbeveiliging in de trommel achterblijven.

#### 3.3 Aansluiten op de afvoer

In producten, die zijn uitgerust met een condensator, wordt tijdens de droogcyclus het water ophoopt en verzameld in een waterreservoir. U moet het verzamelde water na elke droogcyclus verwijderen. U kunt het verzamelde water direct afvoeren via de waterafvoerslang die bij het product geleverd wordt in plaats van het water dat in het waterreservoir wordt verzameld periodiek te verwijderen.

## Installatie

### De waterafvoerslang aansluiten

- 1-2** Trek de slang met de hand achter de droger om deze los te koppelen vanwaar hij is aangesloten. Gebruik geen gereedschappen om de slang te verwijderen.
- 3** Sluit één eind van de afvoerslang, die afzonderlijk bij de droger geleverd is, aan op het aansluitpunt vanwaar u de slang van het product in de vorige stap verwijderd hebt.
- 4** Sluit het andere uiteinde van de afvoerslang rechtstreeks op de afvalwaterafvoer of op de wasbak aan.

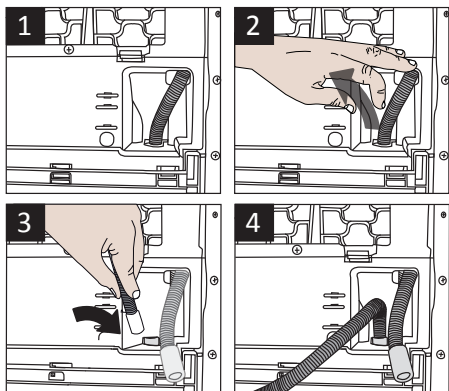

Slangaansluiting moet op een veilige manier gebeuren. Uw huis kan overstroomd raken indien de slang tijdens de waterafvoer uit zijn behuizing geraakt.



De waterafvoerslang moet worden bevestigd op een hoogte van maximum 80 cm.



Verzekert u ervan dat niet op de waterafvoerslang wordt gestapt en dat deze niet geknikt is tussen de afvoer en de machine.

### 3.4 Verstellen van de pootjes

Om te garanderen dat de droger stiller en trillingsvrij werkt, moet deze waterpas en evenwichtig op zijn pootjes staan. Zet de machine in evenwicht door de poten aan te passen. Draai de pootjes naar links of rechts totdat de droger waterpas en stevig staat.

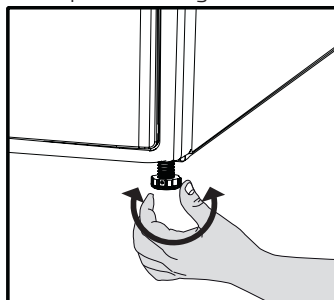

Draai de verstelbare poten nooit uit hun behuizing.

### 3.5 Elektrische aansluiting

Voor specifieke instructies voor de elektrische aansluiting vereist tijdens de installatie (zie **1.1.1 Elektrische beveiliging**)

### 3.6 Transport van de droger

Trek de stekker uit het stopcontact voordat u de droger vervoert.

Voer al het water af dat in de droger is gebleven.

Als een directe waterafvoeraansluiting is gemaakt, verwijder dan de slangaansluitingen.

## Installatie



We raden u aan om de droger rechtop te vervoeren. Indien het onmogelijk is de machine in rechtopstaande positie te verplaatsen, moet ze op de, ten opzichte van de voorkant, rechterzijde worden gekanteld.

### 3.7 Waarschuwingen over geluiden



Het is normaal dat u tijdens de werking soms metaalachtige geluiden uit de compressor waarneemt.

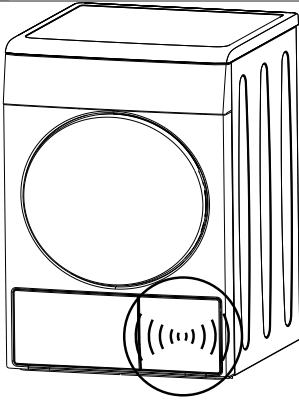

Het tijdens de werking opgevangen water wordt naar de watertank gepomp. Het is normaal dat u tijdens dit proces pompgeluiden waarneemt.

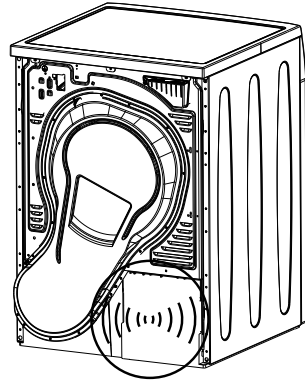

### 3.8 De lamp vervangen

Als een lamp wordt gebruikt in uw droger. Om de lamp/LED te vervangen die wordt gebruikt voor de verlichting van uw droogkast kunt u uw geautoriseerde dienst bellen.



































De lamp(en) die worden gebruikt in dit apparaat is (zijn) niet geschikt voor de verlichting van huishoudelijke ruimten. Het bedoelde gebruik van deze lamp is de gebruiker bij te staan op comfortabele wijze wasgoed in de droogkast te kunnen plaatsen.

De lampen in dit apparaat moeten kunnen weerstaan aan extreme fysieke omstandigheden zoals trillingen en temperaturen van meer dan 50°C.

## 4 Voorbereiding

### 4.1 Wasgoed dat in de droger kan worden gedroogd

Volg altijd de instructies op de kledinglabels op. Droog in deze wasdroger enkel wasgoed met een label waarop staat dat het geschikt is om te worden gedroogd in een wasdroger en zorg ervoor dat u het juiste programma selecteert.

| WASSYMBOLLEN   |                     |   |   |   |   |   |   |   |   |  |   |  |                        |   |                |   |                           |   |                           |   |                              |
|--|---------------------|---|---|---|---|---|---|---|---|--|---|--|------------------------|---|----------------|---|---------------------------|---|---------------------------|---|------------------------------|
|  | Droogsymbolen       |  | Geschikt voor droogtrommel  |  | Niet strijken   |  | Fijn drogen   |  | Niet in droogtrommel  |   | Niet drogen   |  | Niet chemisch reinigen |   |                |   |                           |   |                           |   |                              |
|  | Drooginstellingen   |  | Op elke temperatuur   |  | Op hoge temperatuur   |  | Op gemiddelde temperatuur   |  | Op lage temperatuur   |   | Zonder verwarmen  |   | Hangend drogen         |  | Liggend drogen |  | Nat ophangen om te drogen |  | Liggend in schaduw drogen |  | Chemisch reinigen toegestaan |
|  |                     |  |  |  |  |  |  |  |  |   |  |  |                        |   |                |   |                           |   |                           |   |                              |
|  | Strijken            |  | Strijken op hoge temperatuur  |  | Strijken op gemiddelde temperatuur  |  | Strijken op lage temperatuur  |  | Niet strijken   |  | Strijken zonder stoom   |  |                        |   |                |   |                           |   |                           |   |                              |
|  | Drogen of stomen    |   | 200 °C  |   | 150 °C  |   | 110 °C  |   |   |  |   |  |                        |   |                |   |                           |   |                           |   |                              |
|  | Maximum temperatuur |   | 200 °C  |   | 150 °C  |   | 110 °C  |   |   |  |   |  |                        |   |                |   |                           |   |                           |   |                              |

### 4.2 Wasgoed dat niet in de droger kan worden gedroogd



Delicaat geborduurde stoffen, wollen, zijden kleding, delicate en waardevolle stoffen, luchtdichte items en tule gordijnen zijn niet geschikt voor machinaal drogen.

### 4.3 Wasgoed op het drogen voorbereiden

- Het wasgoed kan in de knoop zitten na het wassen. Scheid het wasgoed voor u het in de wasdroger plaatst.
- Droog kleding met metalen accessoires zoals ritsen, binnenstebuiten.
- Bevestig de ritsen, haken en gespen en knopen.

### 4.4 Dingen die u kunt doen om energie te besparen

- De volgende informatie zal u helpen de droger op een ecologische en energiezuinige manier te gebruiken.
- Centrifugeer uw wasgoed op de hoogst mogelijke snelheid bij het wassen. Zo wordt de droogtijd verkort en neemt het energieverbruik af.
- Sorteert het wasgoed volgens het type en de dikte. Droog hetzelfde type wasgoed samen. Bijvoorbeeld dunne keukenhanddoeken en tafelkleden droogt eerder dan dikke badhanddoeken.
- Volg de instructies in de gebruikershandleiding voor programmaselectie.
- Open de deur van de machine niet tijdens het drogen, tenzij het noodzakelijk is. Als u de deur echt moet openen, houd deze dan niet langdurig geopend.



## Vorbereiding

- Voeg geen nat wasgoed toe terwijl de droger in werking is.
- Reinig de pluifilter voor of na iedere droogcyclus. **(Zie 6.1 Pluifilter / Binnenkant vuldeur reinigen)**
- Reinig de filter periodiek als u zichtbare luchtcollectie opmerkt of als het symbool oplicht wanneer het apparaat voorzien is van een reiniging waarschuwingssymbool «». **(Zie 6.4 De filterlade reinigen)**
- Ventileer de ruimte waar de wasdroger staat goed tijdens het drogen.

### 4.5 Correcte laadcapaciteit

Volg de instructies in de "programmakeuzen verbruikstabel" op. Laad niet meer dan de capaciteitswaarden zoals vermeld in de tabel.

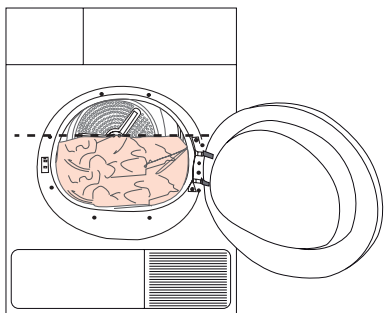

Het is niet aanbevolen de wasdroger te laden met meer wasgoed dan het niveau dat in de afbeelding is aangegeven. De droogresultaten zullen verminderen wanneer de machine te zwaar geladen is. Bovendien kunnen de wasdroger en het wasgoed beschadigen.

De volgende gewichten worden als voorbeeld gegeven.

| Wasgoed                             | Benaderende gewichten (g)* |
|-------------------------------------|----------------------------|
| Katoenen dekbedovertrekken (dubbel) | 1500                       |
| Katoenen dekbedovertrekken (enkel)  | 1000                       |
| Lakens (dubbel)                     | 500                        |
| Lakens (enkel)                      | 350                        |
| Grote tafelkleden                   | 700                        |
| Kleine tafelkleden                  | 250                        |
| Servetten                           | 100                        |
| Badhanddoeken                       | 700                        |
| Handdoeken                          | 350                        |
| Bloezen                             | 150                        |
| Katoenen hemden                     | 300                        |
| Hemden                              | 250                        |
| Katoenen jurken                     | 500                        |
| Jurken                              | 350                        |
| Jeans                               | 700                        |
| Zakdoeken (10 stuks)                | 100                        |
| T-shirts                            | 125                        |

\*Droog wasgoedgewicht voor het wassen.

## 5 Het product bedienen

### 5.1 Bedieningspaneel

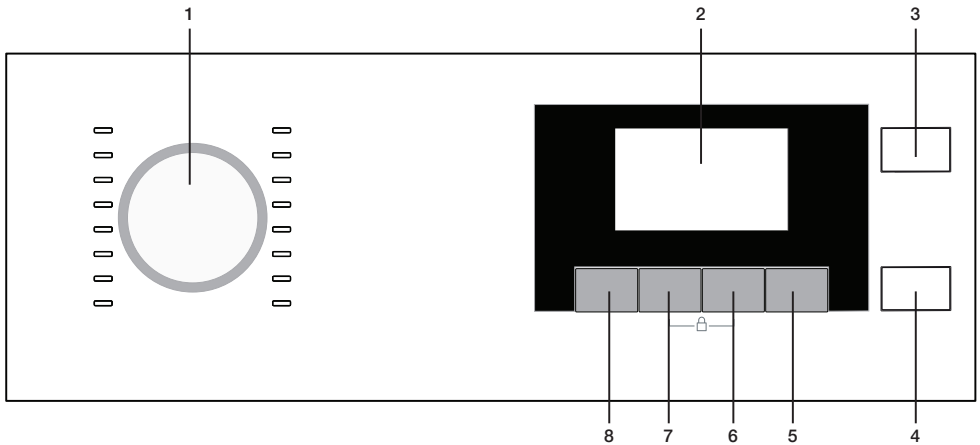

1. Programma selectieknop
2. Scherm
3. Knop Aan/Uit
4. Start/Stand-by knop
5. Eindtijd ingeschakeld
6. Timer programma's instelknop
7. Geluid alarmniveau knop
8. Droogniveau instellingen selectieknop

### 5.2 Schermsymbolen

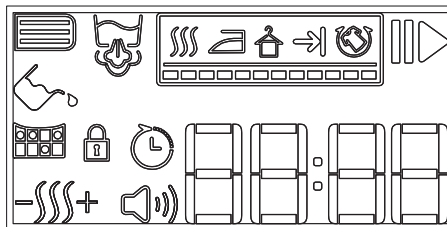

- |  |                                   |
|--|-----------------------------------|
| Zoem ervaarsymbool                       | Kastdroog                         |
| Filterlade reinigen waarschuwingssymbool | Kinderslot waarschuwingssymbool   |
| Filter reinigen waarschuwingssymbool     | Kinderdorpel waarschuwingssymbool |
| Waterreservoir waarschuwingssymbool      | Einde van de cyclus               |
| Stoomsymbool                             | Kreukbeveiliging                  |
| Droogheidsniveau                         | Eindtijd                          |
| Strijd droog                             | Resterende tijdsduur indicator*   |

\* De weergegeven tijdsduur geeft de resterende tijdsduur aan tot het einde van de cyclus en deze tijdsduur varieert naargelang de vochtigheid van het wasgoed.

## Het product bedienen

### 5.3 De droogmachine voorbereiden

Steek de stekker in het stopcontact.  
Open de deur.  
Plaats het wasgoed losjes in de trommel.  
Sluit de deur.

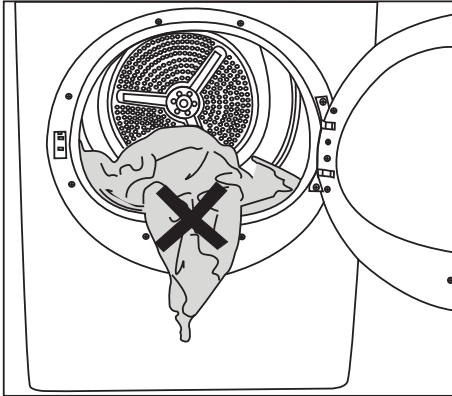

Zorg ervoor dat er niets geklemd zit tussen de deur wanneer u de deur sluit.

### 5.4 Programmaselectie

Uw droogmachine heeft 16 verschillende programma's.

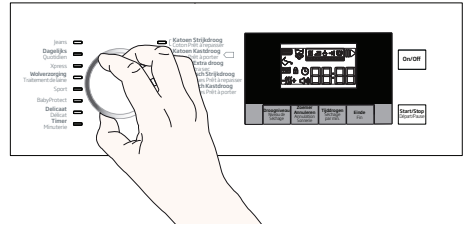

- Selecteer het gewenste programma door het programma selectieknop te draaien.
- De weergegeven programmaselectie en verbruikstabel zijn gebaseerd op het sorteren volgens de voorkeur van de meerderheid van de gebruikers.

Druk op de Aan/Uit/Annuleren knop gedurende 1 seconde.

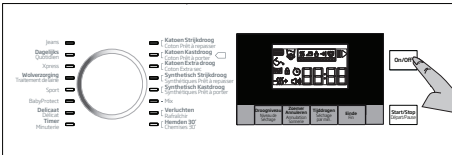

- Wanneer de droogmachine de eerste maal gebruikt, wordt het aanmeldingsprogramma (kastdroog katoen) geselecteerd.



Het programma start niet onmiddellijk als u de Aan/Uit/Annuleren knop indrukt. Start het programma met de Aan/Uit/Annuleren knop na de programmaselectie.

# Het product bedienen

## 5.5 Programmaselectie en verbruikstabel

| Programma's             | Programma definitie   | Capaciteit (kg)* | Wasmachine Centrifugereren (rpm) | Drogen Tijdsduur (min) |
|-------------------------|---|------------------|----------------------------------|------------------------|
| Katoen Kastdroog        | U kunt al uw katoenen wasgoed drogen in dit programma. (T-shirt, broek, pyjama, babykledij, ondergoed, hemd, etc.) U kunt uw wasgoed in de kast plaatsen zonder het te moeten strijken.       | 7 / 3,5          | 1000                             | 174 / 107              |
| Katoen Strijkdroog      | U kunt uw katoenen wasgoed licht vochtig laten om het gemakkelijker te kunnen strijken in dit programma. (Hemd, t-shirt, tafellaken, etc.)  | 7                | 1000                             | 139                    |
| Katoen extra Droog      | U kunt uw dik katoenen wasgoed drogen, zoals handdoeken, bedlakens en badjassen in dit programma. U kunt uw wasgoed in de kast plaatsen zonder het te strijken.                               | 7                | 1000                             | 184                    |
| Synthetisch kastdroog   | U kunt al uw synthetisch wasgoed drogen in dit programma. (Hemd, t-shirt, ondergoed, tafellaken, etc.) U kunt uw wasgoed in de kast plaatsen zonder het te strijken.                          | 3,5              | 800                              | 70                     |
| Synthetisch strijkdroog | U kunt uw katoenen wasgoed licht vochtig laten om het gemakkelijker te kunnen strijken in dit programma. (Hemd, t-shirt, tafellaken, etc.)  | 3,5              | 800                              | 59                     |
| Jeans                   | U kunt u jeans broeken, rokken, hemden of jassen drogen met dit programma.  | 4                | 1200                             | 125                    |
| Sport                   | Gebruik het om synthetisch, katoenen wasgoed of gemengde soorten stof te drogen.  | 4                | 1000                             | 110                    |
| Xpress                  | U kunt het gebruiken om uw katoenen wasgoed te drogen dat aan een hoge snelheid ge centrifugeerd werd in uw wasmachine. Het droog 1 kg katoenen wasgoed (3 hemden/ 3 t-shirts) in 60 minuten. | 1                | 1200                             | 60                     |
| Mix                     | Gebruik dit programma om kleurloze synthetische en katoenen wasgoed samen te drogen.  | 4                | 1000                             | 120                    |
| Hemden 30'              | Gebruik dit programma om 2 hemden klaar te maken om te strijken in 30 minuten.  | 0,5              | 1200                             | 30                     |
| Dagelijks               | Het programma dat wordt gebruikt voor het dagelijkse drogen van katoenen en synthetische kledij te drogen en het duurt 110 minuten.   | 4                | 1000                             | 110                    |
| BabyProtect             | Het programma dat wordt gebruikt voor babykledij met een toestemming markering op het label voor het drogen.  | 3                | 1000                             | 90                     |
| Delicaat                | U kunt uw delicate wasgoed dat gedroogd mag worden, of wasgoed dat aanbevolen is om met de hand te worden gewassen (zijden blouses, dun ondergoed, etc.) aan lage temperaturen drogen.        | 2                | 600                              | 50                     |

# Het product bedienen



| Programma's   | Programma definitie  | Capaciteit (kg)* | Wasmachine Centrifugeren (rpm) | Droogcyclus (min) |
|---------------|--|------------------|--------------------------------|-------------------|
| Wolverzorging | Gebruik dit programma om wol wasgoed te ventileren en te verzachten dat in de wasmachine kan worden gewassen. Niet gebruiken om wasgoed volledig te drogen. Verwijder het wasgoed en ventileer het onmiddellijk aan het einde van het programma.                   | 1.5              | 600                            | 8                 |
| Verluchten    | Ventileert gedurende 10 minuten zonder warme lucht te blazen. U kunt de katoenen en linnen kledingstukken ventileren die gedurende een lange periode niet werden gebruikt om geurtjes te verwijderen.  | -                | -                              | 10                |
| Timer         | U kunt de programma's met een timer gebruiken van 10 minuten tot 160 minuten om het gewenste laatste droogniveau aan lage temperatuur te bereiken. In dit programma droogt de machine gedurende de ingestelde tijdsduur, ongeacht het droogniveau van het wasgoed. | -                | -                              | -                 |

\* Gewicht van het wasgoed voor het wassen

|  |   |
|--|---|
|  | Als het anti-kreukprogramma voor uw delicaat wasgoed afloopt, moet u het wasgoed onmiddellijk uit de machine verwijderen en ophangen. |
|--|---|

## Waarden energieverbruik

| Programma's   | Capaciteit (kg) | Centrifugeersnelheid in (wasmachine (tpm) | Hoeveelheid resterende vochtigheid bij benadering | Waarde energieverbruik kWh |
|---|-----------------|---|---|----------------------------|
| Katoen Kastdroog**  | 7 / 3,5         | 1000                                      | 60 %  | 1,70 / 1,0                 |
| Katoen Strijkdroog  | 7               | 1000                                      | 60 %  | 1,3                        |
| Synthetisch Kastdroog   | 3,5             | 800                                       | 40 %  | 0,59                       |
| Het stroomverbruik van de uit-modus voor het standaard katoenprogramma met een volle lading, PO (W)   |                 |   |   | 0,1                        |
| Stroomverbruik van de ingeschakeld-gelaten modus voor het standaard katoenprogramma met een volle lading, PL (W)                                      |                 |   |   | 1,0                        |
| Bevat onder het Protocol van Kyoto vallende gefluoreerde broeikasgassen. Hermetisch afgesloten. R134a / 0,30 kg - GWP:1430 - 0,429 tCO <sub>2</sub> e |                 |   |   |                            |

|  |   |
|--|---|
|  | Katoen kast droog programma" gebruikt met een volle en een gedeeltelijke lading is het standaard droogprogramma waar de informatie op het label en de fiche naar verwijst. Dit programma is geschikt voor het drogen van normaal nat katoenen wasgoed en is het meest efficiënte programma met betrekking tot stroomverbruik voor katoen. |
|  | Voor betere resultaten van de droogmachine programma's moet uw wasgoed worden gewassen met het geschikte programma in uw wasmachine en uitgewrongen volgens de aanbevolen wringmethode.   |
|  | Hemden kunnen lichtjes vochtig blijven aan het einde van het programma. Het wordt aanbevolen de hemden niet in de droogmachine te laten.  |

\*\* : Energie etiket standaardprogramma (EN 61121:2012)

Alle waarden in de tabel worden bepaald in overeenstemming met de EN 61121:2012 norm. Verbruikswaarden kunnen verschillen van de waarden in de tabel afhankelijk van het type wasgoed, de trommelsnelheid, de omgevingsvoorwaarden en de spanningswaarden.

# Het product bedienen

## 5.6 Secundaire functies

### Waarschuwingssignaal

 De machine geeft een waarschuwingssignaal aan het einde van het programma. Om het geluidsniveau aan te passen, kunt u de knop Waarschuwingssignaalniveau gebruiken.

 U kunt het geluidsniveau wijzigen voor de start van het programma of tijdens het programma.

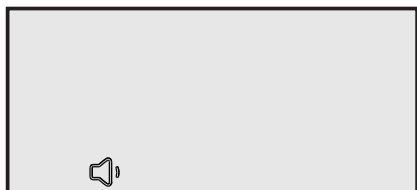
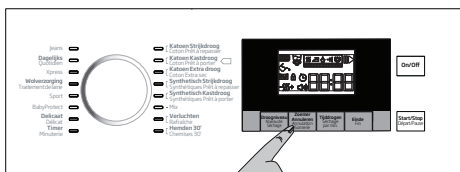

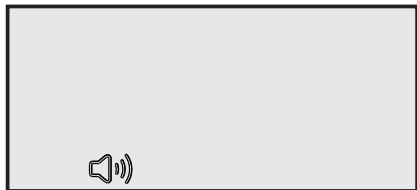

**Volumeniveau laag**



**Volumeniveau hoog**

### Droogniveau instellingen selectieknop

 De Droogniveau instellingen knop wordt gebruikt om het gewenste droogniveau aan te passen. De programmaduur kan worden gewijzigd afhankelijk van de selectie.

 U kunt deze functie enkel inschakelen voor de start van het programma.

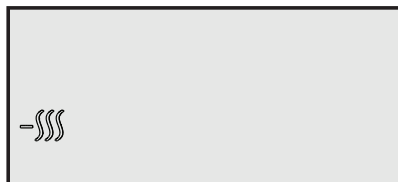
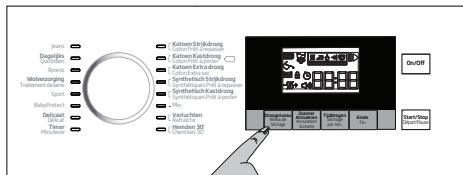

**Droogniveau vochtig**



**Droogniveau normaal**



**Droogniveau extra**

## 5.7 Waarschuwingssymbolen

 De waarschuwingssymbolen kunnen verschillen naargelang het model van uw machine.

## Het product bedienen

### Pluizenfilter reiniging

Wanneer het programma voltooid is, schakelt het waarschuwingssymbool van de filter in.

|  |  |
|--|--|
|  | Voor gedetailleerde informatie, Zie 6 Onderhoud en reiniging.              |
|  | Als het filterreiniging symbool constant knippert Zie 7. Probleemoplossen. |

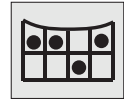

### Het waterreservoir leegmaken

Wanneer het programma voltooid is, schakelt het waarschuwingssymbool van het lege waterreservoir in.

|  |   |
|--|---|
|  | Voor gedetailleerde informatie, Zie 6 Onderhoud en reiniging. |
|--|---|

Als het waterreservoir opvult wanneer het programma in werking is, begint een waarschuwing led-lampje te knipperen en de machine schakelt over naar stand-by. In dat geval moet u het waterreservoir leegmaken en het programma starten met de knop Start / Stand-by. Het waarschuwingssymbool schakelt uit en het programma wordt hervat.



### De filterlade reinigen

Er knippert een waarschuwingssymbool met bepaalde intervallen als herinnering dat de filterlade moet worden gereinigd.

|  |   |
|--|---|
|  | Voor gedetailleerde informatie, Zie 6 Onderhoud en reiniging. |
|--|---|



### Het laaddeksel is open

Als het deksel van de droogmachine geopend is tijdens het drogen, schakelt het Stand-by symbool in en het vooruitgangssymbool van het programma knippert.

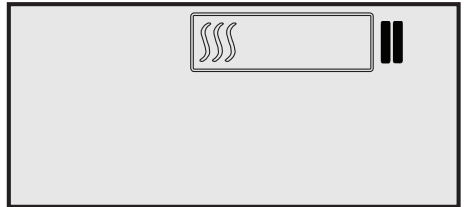

### Eindtijd

U kunt de einde duur van het programma tot 24 uur uitstellen met de eindtijd functie.

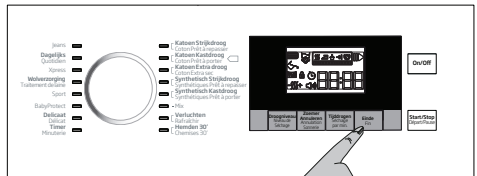

- Open de deur en plaats uw wasgoed in de machine.
- Selecteer het droogprogramma, centrifugeren en, indien noodzakelijk, bijkomende functies.
- Druk op de selectieknop End Time en stel de gewenste uitstelduur in. Eindtijd symbool schakelt in. (Als de knop ingedrukt wordt gehouden, loopt de Eindtijd gewoon door).
- Druk op de knop Start / Stand-by. De Eindtijd aftelling start en het Start symbool schakelt in. "!" Het afscheidingsteken in het midden van de weergegeven uitgestelde tijd knippert.

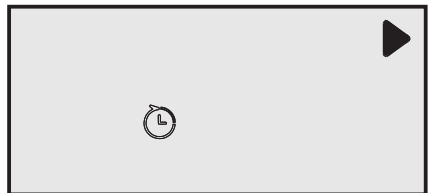

## Het product bedienen



U kunt wasgoed toevoegen of verwijderen in de eindtijd. Het eindtijd symbool schakelt uit aan het einde van de aftelling, het drogen start en de duur van het programma wordt weergegeven. De tijdsduur op het scherm is de som van de normale droogtijd en de Eindtijd.

### De eindtijd wijzigen

Als u de tijdsduur wilt wijzigen tijdens de aftelling:

- Druk op de **Aan/Uit/Annuleren** knop gedurende 3 seconden om het programma te annuleren. Schakel de machine opnieuw in en herhaal de Vertraging instelling voor de gewenste tijdsduur.
- Wanneer uw machine de eerste maal in gebruik wordt genomen, schakelt het in met het melding (katoen kast droogheid) programma.

### De Eindtijd functie annuleren

Als u de eindtijd aftelling wilt annuleren en het programma onmiddellijk wilt starten:

- Druk op de **Aan/Uit/Annuleren** knop gedurende 3 seconden om het programma te annuleren.
- Druk op de knop **Aan/Uit/Annuleren** om het programma te starten dat u voordien hebt gestart.

## 5.8 Het programma starten

Druk op de knop Start/Stand-by om het programma te starten.

Geeft de start aan van het programma, het Start symbool schakelt in en het “:” afscheidingsteken in het midden van de resterende tijdsduur blijft knipperen. Het Programma vooruitgangssymbool schakelt in.

## 5.9 Programma vooruitgangstatus

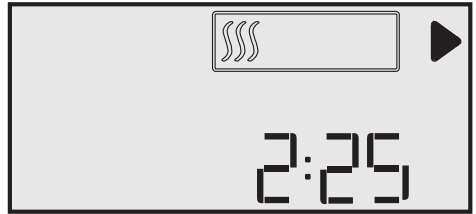

## 5.10 Kinderslot

De machine is voorzien van een kinderslot dat voorkomt dat de programma vooruitgang van de machine wordt beïnvloed als knoppen worden ingedrukt tijdens de werking. Het kinderslot uitschakelen

- Houd de tijdsprogramma's ingedrukt en er weerklinkt een alarm gedurende 3 seconden.
- Als het kinderslot ingeschakeld is, verschijnt het vergrendelingssymbool op het scherm.

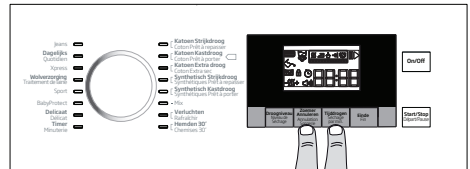

- Als het kinderslot ingeschakeld is, worden alle knoppen op het paneel behalve de knoppen **Aan/Uit/Annuleren** en Kinderslot uitgeschakeld.
- Als het kinderslot ingeschakeld is, verandert het indicatorsymbool niet als de positie van de Programma selectieknop gewijzigd is. Als men de Programma selectieknop draait en de functieknoppen ingedrukt zijn, knipperen de letters “CL” op het scherm.



## Het product bedienen



- Het kinderslot moet worden gedeactiveerd om een nieuw programma te starten aan het einde van het huidige programma of om tussenbeide te kunnen komen in het programma.

### Het kinderslot uitschakelen:

- Houd de kinderslot knop ingedrukt gedurende 3 seconde.
- Het Kinderslot schakelt uit als de droogmachine wordt uitgeschakeld en opnieuw ingeschakeld met de knop **Aan/Uit/Annuleren**.

## 5.11 Het programma wijzigen nadat het gestart is

U kunt het programma wijzigen dat u geselecteerd hebt om uw wasgoed te drogen met een ander programma na de start van het lopende programma.

- Bijvoorbeeld, om een Extra droog programma te selecteren in de plaats van de Strijken droogheid moet u het programma stoppen door de knop Start / Stand-by in te drukken.
- Selecteer het gewenste programma met de knop Programmaselectie.
- Druk op de knop Start/Stand-by om het programma te starten.

### Kledij toevoegen en verwijderen tijdens stand-by

- Als u wasgoed wilt toevoegen of verwijderen na de start van het droogprogramma.
- Druk op de knop Start/Stand-by om de machine over te schakelen op de stand-bymodus. Het drogen stopt.
- Open de deur in de Stand-by status sluit de deur nadat u wasgoed hebt toegevoegd of verwijderd.
- Druk op de knop Start/Stand-by om het programma te starten.



Wasgoed toevoegen nadat het drogen is gestart kan ertoe leiden dat het gedroogde wasgoed in de machine kan mengen met het natte wasgoed en het wasgoed kan vochtig blijven na het drogen.



U kunt zo vaak u wenst wasgoed toevoegen of verwijderen tijdens het drogen. Maar dit proces kan het drogen continu onderbreken en dit kan het programma langer doen duren en het energieverbruik verhogen. Om die reden is het aanbevolen wasgoed toe te voegen voor het programma start.



Als een nieuw programma geselecteerd wordt met de programma selectieknop als de machine in stand-by staat, eindigt het lopende programma en de nieuwe programmafunctie verschijnt op het scherm.



**WAARSCHUWING:** U mag de interne oppervlakte van de trommel niet aanraken wanneer u wasgoed toevoegt of verwijdert tijdens het lopende programma. De oppervlakte van de trommel is warm.

## 5.12 Het programma annuleren

Als u het programma wilt annuleren en het drogen wilt beëindigen om gelijk welke reden na de start van de machine houdt u de knop Aan/Uit/Annuleren 3 seconden ingedrukt.



**WAARSCHUWING:** Aangezien de binnenzijde van de machine heel warm is wanneer u het programma annuleert tijdens de werking van de machine moet u het ventilatieprogramma uitvoeren om af te koelen.

## Het product bedienen

### 5.13 Einde van het programma

Aan het einde van het programma schakelen de Pluizenfilter reiniging en Waterreservoir waarschuwingssymbolen in op het programma controlepaneel. De deur kan worden geopend als de machine is klaar voor een tweede werking.

Druk op de knop Aan/Uit/Annuleren knop om de machine uit te schakelen.

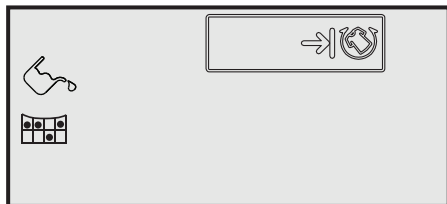

|  |  |
|--|--|
|  | De anti-kreukfunctie schakelt het 2 uur anti-kreukprogramma in als het wasgoed niet uit de machine wordt verwijderd aan het einde van het programma. |
|  | Reinig de pluizenfilter na het drogen. Zie 6.1 Pluisfilter / Binnenkant vuldeur reinigen   |
|  | Maak het reservoir leeg na iedere droogbeurt. Zie 6.3 Leeg het waterreservoir  |

## 6 Onderhoud en reiniging

Levensduur van het product wordt verlengd en veelvoorkomende problemen verminderen indien het regelmatig wordt gereinigd.

### 6.1 Pluisfilter / Binnenkant vuldeur reinigen

De pluizen en vezels die vrijkomen van het wasgoed in de lucht tijdens de droogcyclus, worden verzameld in de "pluisfilter".



Zulke pluizen en vezels worden meestal gevormd tijdens het dragen en wassen.



Reinig de pluisfilter en het binnenoppervlak van de vuldeur altijd na elke droogbeurt.



U kunt het pluisfilter en filterbehuizing reinigen met een stofzuiger.

Om de pluisfilter te reinigen:

- Open de vuldeur.
- Verwijder de pluisfilter door deze omhoog te trekken en de pluisfilter te openen.
- Reinig de vezels, pluizen en katoenrafels met de hand of met een zachte doek.
- Sluit de pluisfilter en plaats deze terug in zijn behuizing.

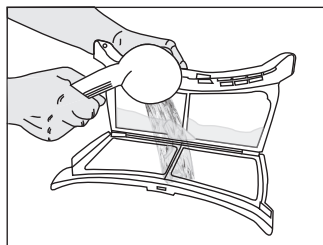
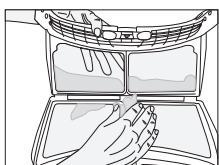
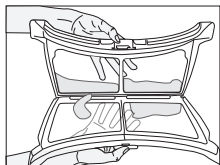
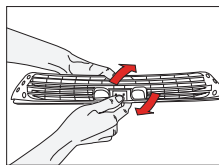
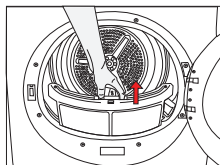

- Reinig het volledige binnenoppervlak van de vuldeur en de pakking van de vuldeur met een zachte en vochtige doek.

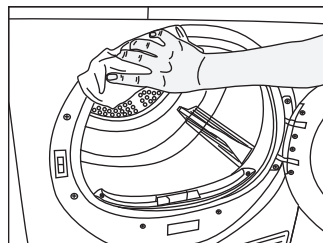
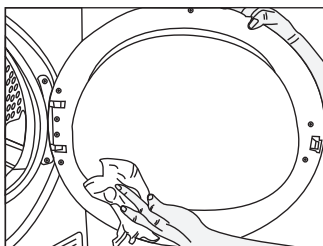

- Op de pluisfilterporieën kan, na uw machine enige tijd te gebruiken, een laag ontstaan die verstopping van het pluisfilter kan veroorzaken. Was het pluisfilter met warm water om de opgebouwde laag op het oppervlak van het pluisfilter te verwijderen. Droog het pluisfilter volledig voordat u het terugplaatst.

## Onderhoud en reiniging

### 6.2 De sensoren reinigen

Er bevinden zich vochtigheidssensoren in de droger die detecteren wanneer het wasgoed droog is of niet.

Het reinigen van de sensoren:

- Open de vuldeur van de droger.
- Laat de machine afkoelen indien deze nog steeds heet is door het droogproces.
- Veeg de metalen oppervlakken van de sensor met een zachte doek, bevochtigd met azijn, af en droog ze af.



Reinig de metalen oppervlakken van de sensoren 4 maal per jaar.



Gebruik geen metalen gereedschap bij het reinigen van de metalen oppervlakken van de sensoren.



Gebruik nooit oplosmiddelen, reinigingsmiddelen en gelijkaardige middelen voor het reinigen, omdat deze materialen brand en een explosie kunnen veroorzaken!

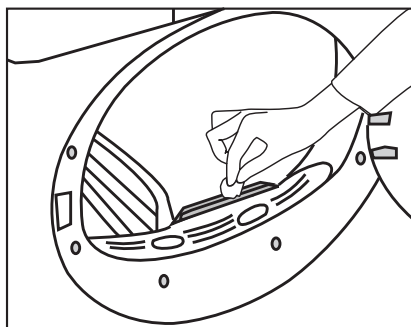

### 6.3 Leeg het waterreservoir

De vochtigheid van het wasgoed wordt verwijderd en gecondenseerd tijdens het droogproces en het ontstane water verzameld zich in het waterreservoir. Leeg het waterreservoir na elke droogcyclus.



Gecondenseerd water is niet drinkbaar.



Verwijder nooit het waterreservoir wanneer het programma in werking is!

Indien u vergeet om het waterreservoir leeg te maken, zal de machine stoppen tijdens de volgende droogcyclus wanneer het reservoir vol is en het waarschuwingslampje "Waterreservoir" begint te knipperen. Als dit het geval is, leeg het waterreservoir en druk vervolgens op de knop **Starten / Pauze** om het drogen te hervatten.

Afwateren van het waterreservoir:

- Trek de lade open en verwijder het waterreservoir voorzichtig

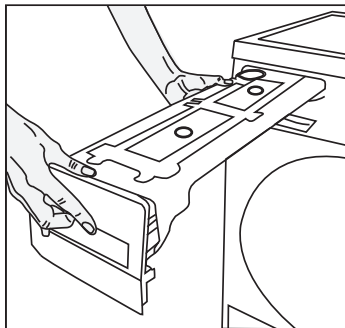

- Maak het waterreservoir leeg.

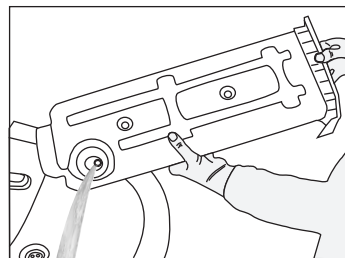

## Onderhoud en reiniging

- Indien er pluizen zitten in de trechter van het waterreservoir, spoel dit dan weg onder stromen water.
- Plaats het waterreservoir terug in zijn behuizing.



Indien rechtstreekse waterafvoer wordt gebruikt als een optie, hoeft het waterreservoir niet geleegd.

### 6.4 De filterlade reinigen

Pluizen en vezels die niet door het pluizenfilter werden opgevangen, zijn geblokkeerd in de filterlade achter de beschermingsplaat. Het waarschuwingssymbool Filterladereiniging gaat om u eraan te helpen herinneren maximaal elke 5 droogcycli branden.

Er bevindt zich een tweefasefilter in de filterlade. De eerste fase is de filterladespons en de tweede fase is het filterdoek.

Om de filterlade te reinigen:

- Druk op de beschermplaatknop om de beschermplaat te openen.

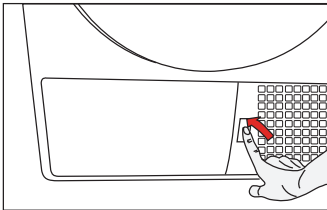

- Verwijder de filterladedeksel door deze in de richting van de pijl te draaien.

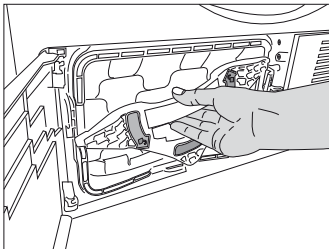

- Trek de filterlade uit.

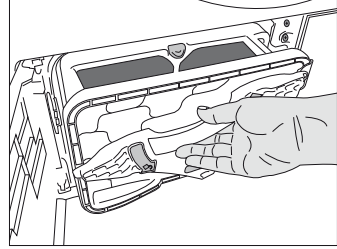

- Open de filterlade door op de rode knop te drukken.

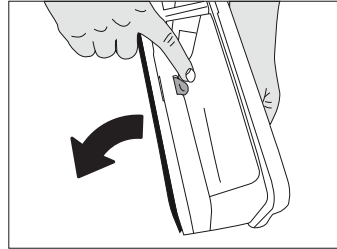

- Verwijder de spons uit de filterlade.

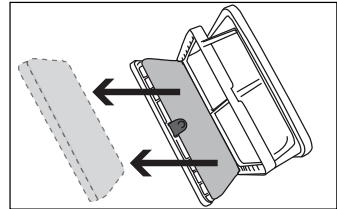

- Reinig de vezels, pluizen en katoenrafels op het filterdoek met de hand of met een zachte doek.
- Indien u een laag waarneemt die mogelijk het filterdoek verstopt, dient u de laag te reinigen met warm water. Laat het filterdoek grondig drogen voordat u deze terugplaatst in de filterlade.



## Onderhoud en reiniging

- Was de filterladespons met de hand om de vezels en pluizen van het oppervlak te verwijderen. Wring de spons na het wassen met de hand uit om het overtollige water te verwijderen. Droog de spons goed voordat u ze opbergt.



Het is niet nodig de spons te reinigen als de pluizen en vezelophoping niet noemenswaardig is.

- Plaats de spons terug op zijn plaats.

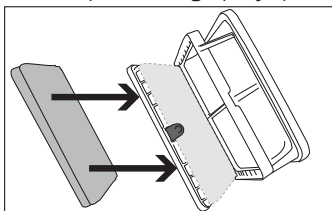

- Sluit de filterlade door de rode knop te vergrendelen.

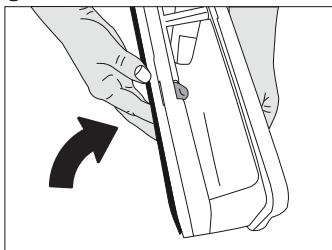

- Plaats de filterlade terug op zijn plaats, draai het filterladedeksel met de klok mee en verzeker u ervan dat deze goed gesloten is.

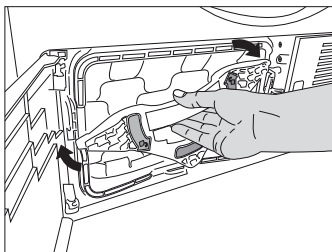

- Plaats de beschermplaat terug.

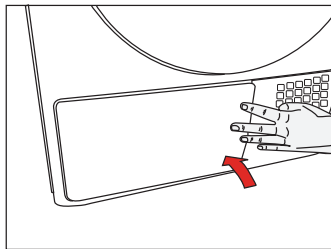

Het drogen zonder de geplaatste filterladespons zal uw machine beschadigen!



Een vuil pluusfilter en filterlade zullen langere droogduur en hoger energieverbruik veroorzaken.

## 6.5 De verdamper reinigen

Reinig de op de verdamperflappen verzamelde pluizen, die zich achter de filterlade bevinden, met een stofzuiger.

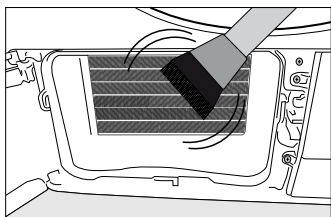
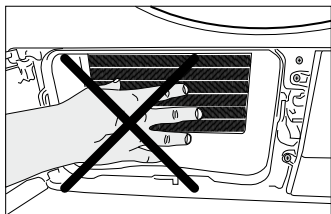

Indien u beschermende handschoenen draagt kunt u ook met de hand reinigen. Probeer niet te reinigen met blote handen. Verdamerflappen kunnen letsel aan uw hand veroorzaken.

## 7 Probleemoplossing

Het droogproces duurt te lang.

- Pluisfilterporieën zijn verstopt. >>> Was het pluisfilter met warm water.
- Filterlade is verstopt. >>> Reinig de spons en het filterdoek in de filterlade.
- Ventilatiroosters aan de voorkant van de machine zijn geblokkeerd. >>> Verwijder de (evt.) voorwerpen die de ventilatie voor de ventilatiroosters blokkeren.
- Ventilatie is niet voldoende omdat de ruimte waar de machine geïnstalleerd is heel klein is. >>> Open de deur en het raam van de ruimte om te voorkomen dat de kamertemperatuur te hoog wordt.
- Er heeft zich kalkaanslag op de vochtigheidssensor gevormd. >>> Reinig de vochtigheidsensor.
- Er is veel te veel wasgoed geladen. >>> Plaats niet teveel wasgoed in de wasdroger.
- Het wasgoed is niet voldoende gecentrifugeerd. >>> Centrifugeer uw wasgoed op een hogere snelheid in uw wasmachine.

Het wasgoed is nat aan het einde van de droogbeurt.



Na het drogen voelt het hete wasgoed vochtiger dan het daadwerkelijke vochtigheidsniveau

- Het gekozen programma is waarschijnlijk niet geschikt voor het type wasgoed. >>> Checking the care labels on clothes, select appropriate programme for the laundry type or use timer programmes in addition.
- Pluisfilterporieën zijn verstopt. >>> Was het pluisfilter met warm water.
- Filterlade is verstopt. >>> Reinig de spons en het filterdoek in de filterlade.
- Er is veel te veel wasgoed geladen. >>> Plaats niet teveel wasgoed in de wasdroger.
- Het wasgoed is niet voldoende gecentrifugeerd. >>> Centrifugeer uw wasgoed op een hogere snelheid in uw wasmachine.

De wasdroger gaat niet aan of het programma start niet. De wasdroger start niet na het instellen.

- De stekker zit niet in het stopcontact. >>> Kijk of de stekker in het stopcontact zit.
- De vuldeur staat op een kier. >>> Zorg ervoor dat de vuldeur juist gesloten is.
- Er is geen programma gekozen of de knop Start / Pauze / Annuleer is niet ingedrukt. >>> Zorg ervoor dat het programma is ingesteld en dat de machine niet in de pauzmodus staat.
- Kinderslot is ingeschakeld. >>> Inactiveer het kinderslot.

Het programma werd zonder enige oorzaak onderbroken.

- De vuldeur staat op een kier. >>> Zorg ervoor dat de vuldeur juist gesloten is.
- Er een stroomonderbreking was. >>> Druk op de knop Start / Pauze / Annuleren om het programma te starten.
- Waterreservoir is vol. >>> Legen van het waterreservoir

Het wasgoed is gekrompen, vervilt of beschadigd.

- Er is geen geschikt programma gebruikt voor het woort wasgoed. >>> Controleer het kledinglabel en kies een geschikt programma voor de stofsoort.

De trommelverlichting brandt niet. (Alleen bij modellen met verlichting)

- De wasdroger is niet aangezet met een Aan / Uit-knop. >>> Zorg ervoor dat de wasdroger ingeschakeld is.
- Lampje is defect. >>> Bel het Erkende Servicebedrijf om de lamp te laten vervangen.

## Probleemoplossing

Het symbool "Einde/Antikreuk" brandt.

- Het antikreukprogramma is ingeschakeld om te voorkomen dat het achtergebleven wasgoed in de machine kreukt. >>> Schakel de wasdroger uit en verwijder het wasgoed.

Eind-symbool brandt.

- Het programma is afgelopen. Schakel de wasdroger uit en verwijder het wasgoed.

Het symbool "Reinigen van pluisfilter" brandt.

- Pluisfilter is niet schoongemaakt. >>> Reinig het pluisfilter.

Het symbool "Reinigen van pluisfilter" knippert.

- Filterbehuizing is verstopt met pluizen. >>> Reinig de pluisfilterbehuizing.
- Er heeft zich een laag op de pluisfilterporieën gevormd dat verstopping kan veroorzaken. >>> Was het pluisfilter met warm water.
- Filterlade is verstopt. >>> Reinig de spons en het filterdoek in de filterlade.

Er komt water uit de vuldeur

- Er hebben zich pluizen opgehoopt op de binnenkant van de vuldeur en op de oppervlakken van de vuldeurpakking. >>> Reinig de binnenkant van de vuldeur en de oppervlakken van de vuldeurpakking.

Vuldeur opent spontaan.

- De vuldeur staat op een kier. >>> Duw de vuldeur dicht tot u een sluitend geluid hoort.

Het waarschuwingssymbool "Waterreservoir" brandt/knippert.

- Waterreservoir is vol. >>> Legen van het waterreservoir
- Waterafvoerslang is gebogen. >>> Indien het product direct naar een afvalwaterpijp is verbonden, checkt u de waterafvoerpijp.

Het waarschuwingssymbool Filterladereiniging knippert.

- Filterlade is niet schoongemaakt. >>> Reinig de spons en het filterdoek in de filterlade.



Indien u het probleem niet kunt oplossen na het opvolgen van de instructies in dit hoofdstuk, dient u uw dealer of het Erkende Servicebedrijf te raadplegen. Probeer geen niet-functioneel product zelf te repareren.



# Please read this user manual first!

Dear Customer,







Thank you for preferring a Beko product. We hope that your product which has been manufactured with high quality and technology will give you the best results. We advise you to read through this manual and the other accompanying documentation carefully before using your product and keep it for future reference. If you transfer the product to someone else, give its manual as well. Pay attention to all details and warnings specified in the user manual and follow the instructions given therein.

Use this user manual for the model indicated on the cover page.



## Explanation of symbols

Throughout this user manual the following symbols are used:

|  |  |
|--|--|
|    | Important information or useful hints about usage.   |
|    | Warning for hazardous situations with regard to life and property.   |
|    | Warning against electric shock.  |
|    | Warning against hot surfaces.  |
|   | Warning against fire hazard.   |
|  | Packaging materials of the product are manufactured from recyclable materials in accordance with our National Environment Regulations. |

Do not dispose of the packaging wastes with the domestic waste or other wastes, discard them to the dedicated collection points designated by the local authorities.



This product was manufactured using the latest technology in environmentally friendly conditions.

# 1 Important instructions for safety and environment

This section contains safety instructions that will help protect from risk of personal injury or property damage. Failure to follow these instructions shall void any warranty.

## 1.1 General safety

- The dryer can be used by children at and above 8 years old and by persons whose physical, sensory or mental capabilities were not fully developed or who lack experience and knowledge provided that they are supervised or trained on the safe usage of the product and the risks it brings out. Children should not play with the product. Cleaning and maintenance works should not be performed by children unless they are supervised by someone.
- Children of less than 3 years should be kept away unless continuously supervised.
- Adjustable feet should not be removed. The gap between the dryer and the floor should not be reduced with materials such as carpet, wood and tape. This will cause problems with the dryer.
- Always have the installation and repairing procedures carried out by the **Authorized Service**. Manufacturer shall not be held liable for damages that may arise from procedures carried out by unauthorized persons.
- Never wash the dryer by spraying or pouring water onto it! There is the risk of electric shock!

# Important instructions for safety and environment

## 1.1.1 Electrical safety



Electrical safety instructions should be followed while electrical connection is made during the installation.



The appliance must not be supplied through an external switching device, such as a timer, or connected to a circuit that is regularly switched on and off by utility.

- Connect the dryer to a grounded outlet protected by a fuse at the value specified on the type label. Have the grounding installation performed by a qualified electrician. Our company shall not be liable for any damages that will arise when the dryer is used without grounding in accordance with the local regulations.
- The voltage and allowed fuse protection is stated on the type label plate.
- The voltage specified on the type label must be equal to your mains voltage.
- Unplug the dryer when it is not in use.
- Unplug the dryer from the mains during installation, maintenance, cleaning and repair works.
- Do not touch the plug with wet hands! Never unplug by pulling on the cable, always pull out by grabbing the plug.
- Do not use extension cords, multi-plugs or adaptors to connect the dryer to power supply in order to decrease the risk of fire and electric shock.
- Power cable plug must be easily accessible after installation.



Damaged mains cable should be changed notifying the Authorized Service.

# Important instructions for safety and environment



If the dryer is faulty, it must not be operated unless it is repaired by an authorized service agent! There is the risk of electric shock!

## 1.1.2 Product safety



Superheating of the clothes inside of the dryer can occur if you cancel the programme or in the event of a power failure whilst the dryer is running, this concentration of heat can cause self-combustion and fire so always activate the ventilation programme to cool down or quickly remove all laundry from the dryer in order to hang them up and dissipate the heat.



### **Points to be taken into consideration for fire hazard:**

Below specified laundry or items must not be dried in the dryer considering fire hazard.

- Unwashed laundry items
- Items soiled with oil, acetone, alcohol, fuel oil, kerosene, stain removers, turpentine, paraffin or paraffin removers must be washed in hot water with plenty of detergent before being dried in the dryer.

For this reason especially the items containing the above specified stains must be washed very well, to do this use adequate detergent and choose a high washing temperature.

# Important instructions for safety and environment



## **Below specified laundry or items must not be dried in the dryer due to the fire hazard:**

- Garments or pillows bolstered with rubber foam (latex foam), shower bonnets, water resistant textiles, materials with rubber reinforcement and rubber foam pads.
  - Clothing cleaned with industrial chemicals.
- Items such as lighter, match, coins, metal parts, needle etc. may damage the drum set or may lead to functional problems. Therefore check all the laundry that you will load into your dryer.
- Never stop your dryer before the programme completes. If you must do this, remove all laundry quickly and lay them out to dissipate the heat.



Clothes that are washed inadequately may ignite on their own and even may ignite after drying ends.

- You must provide enough ventilation in order to prevent gases exiting from devices operating with other types of fuels including the naked flame from accumulating in the room due to the back fire effect.



Underwear that contains metal reinforcements should not be dried in the dryer. Dryer may be damaged if metal reinforcements come loose and break off during drying.

## Important instructions for safety and environment



Use softeners and similar products in accordance with the instructions of their manufacturers.



Always clean the lint filter before or after each loading. Never operate the dryer without the lint filter installed.

- Never attempt to repair the dryer by yourself. Do not perform any repair or replacement procedures on the product even if you know or have the ability to perform the required procedure unless it is clearly suggested in the operating instructions or the published service manual. Otherwise, you will be putting your life and others' lives in danger.
- There must not be a lockable, sliding or hinged door that may block the opening of the loading door in the place where your dryer is to be installed.
- Install your dryer at places suitable for home use. (Bathroom, closed balcony, garage etc.)
- Make sure that pets do not enter the dryer. Check the inside of the dryer before operating it.
- Do not lean on the loading door of your dryer when it is open, otherwise it may fall over.
- The lint must not be allowed to accumulate around the tumble dryer

# Important instructions for safety and environment

## 1.2 Mounting over a washing machine

- A fixing device should be used between the two machines when installing the dryer above a washing machine. The fitting device must be installed by the authorized service agent.
- Total weight of the washing machine and the dryer -with full load- when they are placed on top of each other reaches to approx. 180 kilograms. Place the products on a solid floor that has sufficient load carrying capacity!



Washing machine cannot be placed on the dryer. Pay attention to the above warnings during the installation on your washing machine.

**Installation Table for Washing Machine and Dryer**

| Dryer Depth | Washing Machine Depth |       |       |       |       |                     |                     |
|-------------|-----------------------|-------|-------|-------|-------|---------------------|---------------------|
|             | 62 cm                 | 60 cm | 54 cm | 50 cm | 49 cm | 45 cm               | 40 cm               |
| 54 cm       | Can be installed      |       |       |       |       | Can be installed    | Cannot be installed |
| 60 cm       | Can be installed      |       |       |       |       | Cannot be installed |                     |

# Important instructions for safety and environment

## 1.3 Intended use

- Dryer has been designed for domestic use. It is not suitable for commercial use and it must not be used out of its intended use.
- Use the dryer only for drying laundry that are marked accordingly.
- The manufacturer waives any responsibility arisen from incorrect usage or transportation.
- The service life of the dryer that you purchased is 10 years. During this period, original spare parts will be available to operate the dryer properly.

## 1.4 Child safety

- Packaging materials are dangerous for the children. Keep packaging materials away from children.
- Electrical products are dangerous for the children. Keep children away from the product when it is operating. Do not let them tamper with the dryer. Use the child-proof lock in order to prevent the children to tamper with the dryer.



Child-proof lock is on the control panel.  
**(See Child lock)**

- Keep loading door closed even when the dryer is not in use.



# Important instructions for safety and environment

## 1.5 Compliance with the WEEE regulation and disposing of the waste product



This product complies with EU WEEE Directive (2012/19/EU). This product bears a classification symbol for waste electrical and electronic equipment (WEEE).

This product has been manufactured with high quality parts and materials which can be reused and are suitable for recycling. Do not dispose of the waste product with normal domestic and other wastes at the end of its service life. Take it to the collection center for the recycling of electrical and electronic equipment. Please consult your local authorities to learn about these collection centers.

## 1.6 Compliance with RoHS Directive:

The product you have purchased complies with EU RoHS Directive (2011/65/EU). It does not contain harmful and prohibited materials specified in the Directive.

## 1.7 Package information

Packaging materials of the product are manufactured from recyclable materials in accordance with our National Environment Regulations. Do not dispose of the packaging materials together with the domestic or other wastes. Take them to the packaging material collection points designated by the local authorities.

# Important instructions for safety and environment

## 1.8 Technical Specifications



|                                       |                    |
|---------------------------------------|--------------------|
| Height (Min. / Max.)                  | 84,6 cm / 86,6 cm* |
| Width                                 | 59,5 cm            |
| Depth                                 | 54 cm              |
| Capacity (max.)                       | 7 kg**             |
| Net weight (plastic front door usage) | 46,5 kg            |
| Net weight (glass front door usage)   | 48,5 kg            |
| Voltage                               | See type label***  |
| Rated power input                     |                    |
| Model code                            |                    |

\* Min. height: Height with adjustable feet are closed.

Max. height: Height with adjustable feet are opened maximum.

\*\* Dry laundry weight before washing.

\*\*\* Type label is located behind the loading door.

|  |  |
|--|--|
|  | Technical specifications of the dryer are subject to specification without notice to improve the quality of the product.   |
|  | Figures in this manual are schematic and may not match the product exactly.  |
|  | Values stated on markers on the dryer or in the other published documentation accompanying with the dryer are obtained in laboratory in accordance with the relevant standards. Depending on operational and environmental conditions of the dryer, these values may vary. |

## 2 Your Dryer

### 2.1 Package Contents

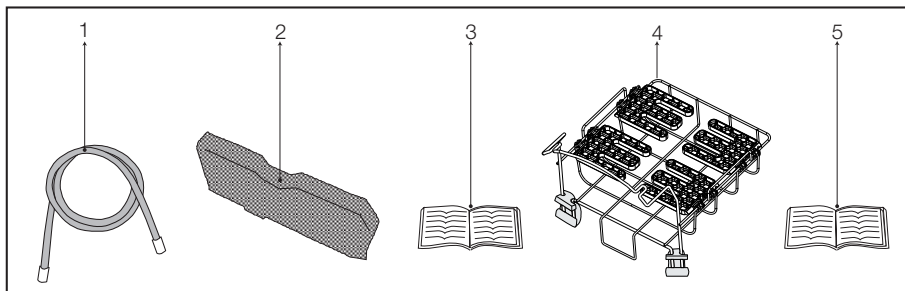

1. Water drain hose \*
2. Filter drawer spare sponge\*
3. User Manual
4. Drying basket\*
5. Drying basket user manual\*

\*It can be supplied with your machine depending on its model.

## 3 Installation

Before calling the nearest Authorized Service for the installation of the dryer, ensure that electrical installation and water drain is appropriate referring to the user's manual. **(See 3.3 Connecting to the drain and 3.5 Electrical connection)** If they are not suitable, contact a qualified electrician and technician to make necessary arrangements.



Preparation of the dryer's location as well as the electrical and waste water installations is under customer's responsibility.



Prior to installation, visually check if the dryer has any defects on it. If the drier is damaged, do not have it installed. Damaged products cause risks for your safety.



Let your dryer wait for 12 hours before starting to use it.

### 3.1 Appropriate installation location

Install the dryer on a stable and level surface. Dryer is heavy. Do not move it by yourself.

- Operate your dryer in a well ventilated, dust-free environment.
- The gap between the dryer and the surface should not be reduced by the materials such as carpet, wood and tape.
- Do not cover the ventilation grills of the dryer.
- There must not be a lockable, sliding or hinged door that may block the opening of the loading door in the place where your dryer is to be installed.
- Once the dryer is installed, it should stay at the same place where its connections have been made. When installing the dryer, make sure that its rear wall does not touch anywhere (tap, socket, etc.).
- Place the dryer at least 1 cm away from the edges of other furniture.
- Your dryer can be operated at temperatures between +5°C and +35°C. If the operating conditions fall outside of this range, operation of the dryer will be adversely affected and it can get damaged.

- The rear surface of the tumble dryer shall be placed against a wall.



Do not place the dryer on the power cable.

### 3.2 Removing the transportation safety assembly



Remove the transportation safety assembly before using the dryer for the first time.

- Open the loading door.
- There is a nylon bag inside the drum that contains a piece of styrofoam. Hold it from its section marked with **XX XX**.
- Pull the nylon towards yourself and remove the transportation safety assembly.

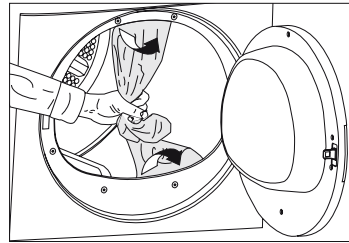

Check that no part of the transportation safety assembly remains inside the drum.

## Installation

### 3.3 Connecting to the drain

In products equipped with condenser unit, water accumulates in the water tank during the drying cycle. You should drain accumulated water after each drying cycle.

You can directly drain accumulated water through the water drain hose supplied with the product instead of periodically draining the water collected in the water tank.

#### Connecting the water drain hose

- 1-2** Pull hose at the behind of the dryer by hand in order to disconnect it from where it is connected. Do not use any tools to remove the hose.
- 3** Connect one end of the drain hose supplied with the dryer to the connection point from where you removed the hose of the product in previous step.
- 4** Connect the other end of the drain hose directly to the wastewater drain or to the washbasin.

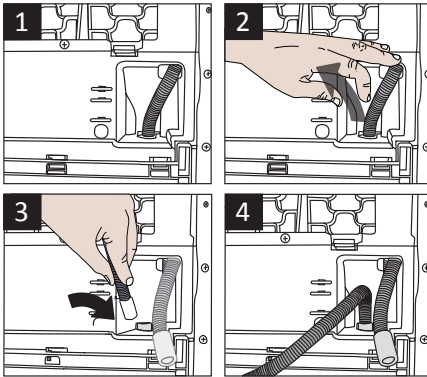

Hose connection should be made in a safe manner. Your drain house will be flooded if the hose comes out of its housing during water discharge.



Water drain hose should be attached to a height of maximum 80 cm.



Make sure that the water drain hose is not stepped on and it is not folded between the drain and the machine.

### 3.4 Adjusting the feet

- In order to ensure that the dryer operates more silently and vibration-free, it must stand level and balanced on its feet. Balance the machine by adjusting the feet.
- Turn the feet to left or right until the dryer stands level and firmly.

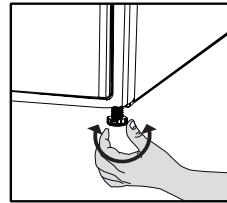

Never unscrew the adjustable feet from their housings.

## Installation

### 3.5 Electrical connection

For specific instructions for electrical connection required during installation (see **1.1.1 Electrical Safety**)

### 3.6 Transportation of the dryer

Unplug the dryer before transporting it. Drain all water that has remained in the dryer. If direct water drain connection is made, then remove the hose connections.



We recommend carrying the dryer in upright position. If it is not possible to carry the machine in the upright position, we recommend carrying it by tilting towards the right side when looked from the front.

### 3.7 Warnings about sounds



It is normal to hear a metallic noise from the compressor sometimes during operation.

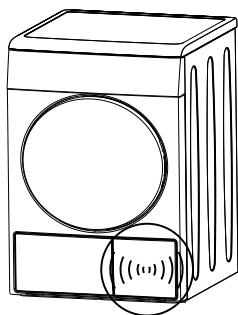

Water collected during operation is pumped to water tank. It is normal to hear pumping noise during this process.

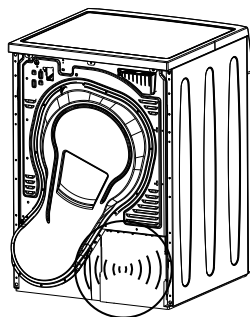

### 3.8 Changing the illumination lamp

In case an illumination lamp is used in your laundry dryer. To change the Bulb/LED used for illumination of your tumble dryer, call your Authorized Service.

The lamp(s) used in this appliance is not suitable for household room illumination. The intended purpose of this lamp is to assist the user to place laundry in the tumble dryer in a comfortable way. The lamps used in this appliance have to withstand extreme physical conditions such as vibrations and temperatures above 50 °C

## 4 Preparation

### 4.1 Laundry suitable for drying in the dryer

Always obey the instructions given on the garment tags. Dry only the laundry having a label stating that they are suitable for drying in a dryer and make sure that you select the appropriate programme.

| LAUNDRY DRYING SYMBOLS |                 |                     |                    |        |                     |                          |                          |                            |                       |                         |                 |             |                  |                    |            |  |                 |  |                      |  |               |
|------------------------|-----------------|---------------------|--------------------|--------|---------------------|--------------------------|--------------------------|----------------------------|-----------------------|-------------------------|-----------------|-------------|------------------|--------------------|------------|--|-----------------|--|----------------------|--|---------------|
|                        | Drying Symbols  |                     | Suitable for dryer |        | No Iron             |                          | Sensitive / Delicate dry |                            | Do not dry with dryer |                         | Do not dry      |             | Do not dry-clean |                    |            |  |                 |  |                      |  |               |
|                        | Drying Settings |                     | At any temperature |        | At high temperature |                          | At medium temperature    |                            | At low temperature    |                         | Without heating |             | Hang to dry      |                    | Lay to dry |  | Hang wet to dry |  | Lay in shadow to dry |  | Dry-cleanable |
|                        |                 |                     |                    |        |                     |                          |                          |                            |                       |                         |                 |             |                  |                    |            |  |                 |  |                      |  |               |
|                        |                 | Iron -              |                    |        |                     | Iron at high temperature |                          | Iron at medium temperature |                       | Iron at low temperature |                 | Do not iron |                  | Iron without steam |            |  |                 |  |                      |  |               |
| IRON                   |                 | Dry or Steam        |                    |        |                     |                          |                          |                            |                       |                         |                 |             |                  |                    |            |  |                 |  |                      |  |               |
|                        |                 | Maximum temperature |                    | 200 °C |                     | 150 °C                   |                          | 110 °C                     |                       |                         |                 |             |                  |                    |            |  |                 |  |                      |  |               |

### 4.2 Laundry not suitable for drying in the dryer



Delicate embroidered fabrics, woollen, silk garments, delicate and valuable fabrics, airtight items and tulle curtains are not suitable for machine drying.

### 4.3 Preparing laundry for drying

- Laundry may be tangled with each other after washing. Separate the laundry items before placing them into the dryer.
- Dry garments having metal accessories such as zippers, inside out.
- Fasten the zippers, hooks and buckles and button sheets.

### 4.4 Things to be done for energy saving

Following information will help you use the dryer in an ecological and energy-efficient manner.

- Spin your laundry at the highest speed possible when washing them. Thus, the drying time is shortened and energy consumption is reduced.
- Sort out the laundry depending on their type and thickness. Dry the same type of laundry together. For example thin kitchen towels and tableclothes dries earlier than thick bathroom towels.
- Follow the instructions in the user manual for programme selection.
- Do not open the loading door of the machine during drying unless necessary. If you must open the loading door, do not keep it open for a long time.
- Do not add wet laundry while the dryer is in operation

## Preparation

- Clean the lint filter before or after each drying cycle. **(See 6.1 Cleaning Lint Filter / Loading Door Inner Surface)**
- Clean the filter drawer periodically when there is visible air collection on it or when the symbol lights up, if there is a filter drawer cleaning warning symbol «» available. **(See 6. 4 Cleaning the filter drawer)**
- Ventilate the room, where the dryer is located, well during drying.

### 4.5 Correct load capacity

Follow the instructions in the “Programme selection and consumption table”. Do not load more than the capacity values stated in the table.

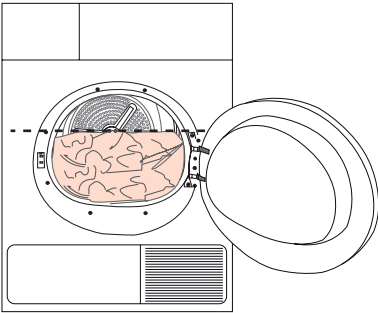

It is not recommended to load the dryer with laundry exceeding the level indicated in the figure. Drying performance will degrade when the machine is overloaded. Furthermore, dryer and the laundry can get damaged.

Following weights are given as examples.

| Laundry                      | Approximate weights (g)* |
|------------------------------|--------------------------|
| Cotton quilt covers (double) | 1500                     |
| Cotton quilt covers (single) | 1000                     |
| Bed sheets (double)          | 500                      |
| Bed sheets (single)          | 350                      |
| Large tablecloths            | 700                      |
| Small tablecloths            | 250                      |
| Tea napkins                  | 100                      |
| Bath towels                  | 700                      |
| Hand towels                  | 350                      |
| Blouses                      | 150                      |
| Cotton shirts                | 300                      |
| Shirts                       | 250                      |
| Cotton dresses               | 500                      |
| Dresses                      | 350                      |
| Jeans                        | 700                      |
| Handkerchiefs (10 pieces)    | 100                      |
| T-Shirts                     | 125                      |

\*Dry laundry weight before washing.



# 5 Operating the product

## 5.1 Control Panel

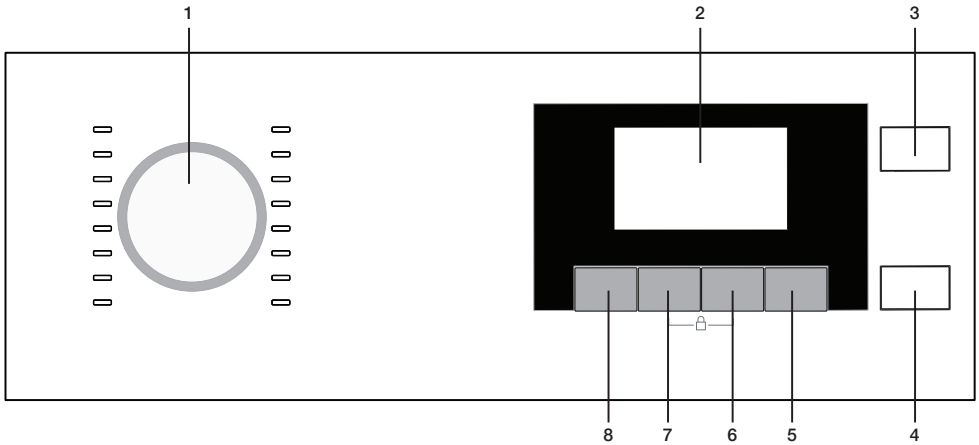

1. Program Selection button
2. Display
3. On-Off button
4. Start/Stand-by button
5. End Time button
6. Time Programs Adjusting button
7. Audio Warning Level button
8. Dryness Settings Selection button

## 5.2 Screen symbols

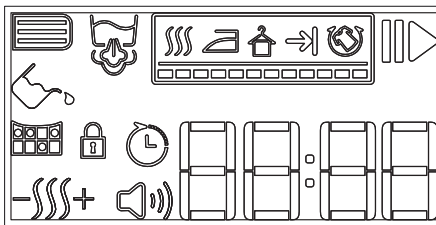

- |                                    |                           |
|------------------------------------|---------------------------|
| Buzzer level symbol                | Closet-dry                |
| Clean filter drawer warning symbol | Child lock warning symbol |
| Filter cleaning warning symbol     | End of cycle              |
| Water tank warning symbol          | Anti-crease               |
| Start/hold symbol                  | End time                  |
| Steam symbol                       | Remaining time indicator* |
| Dryness level                      |                           |
| Iron-dry                           |                           |

\*Time displayed indicates the remaining time to the end of the cycle and this time varies as per the humidity of the laundry.

## Operating the product

### 5.3 Preparing the dryer

Plug in the tumble dryer

Open device door.

Place the laundry into the tub in a slight loosely.

Close the door by pushing.

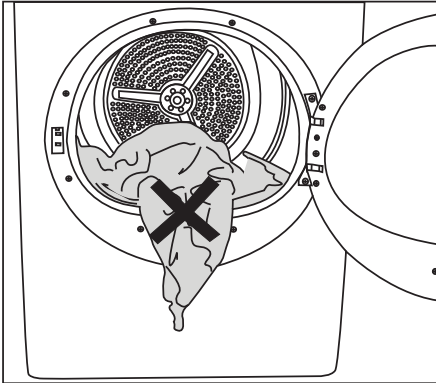

Make sure there is nothing door and the device while closing the door.

Press and hold On/Off/Cancel button for 1 second.

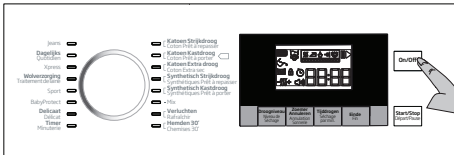

- When dryer is used for the first time, declaration program (cupboard dry cottons) is selected.



Program doesn't start immediately only by pressing the On/Off/Cancel button. Start the program with the On/Off/Cancel button after program selection.

### 5.4 Program selection

Your dryer has 16 different programs.

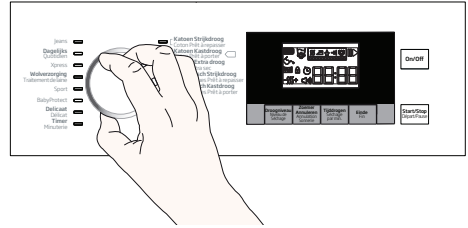

- Select the desired program by turning the program selection button..
- Displayed program selection and consumption chart are based on sorting by preferences of majority of users.

# Operating the product

## 5.5 Program selection and consumption chart

| Programs               | Program Definition  | Capacity (kg)* | Washing Machine Spin Cycle (rpm) | Drying Time (min) |
|------------------------|---|----------------|----------------------------------|-------------------|
| Cotton Cupboard Dry    | You can dry all your cotton laundry with this program. (T-shirt, pant, pyjama, baby clothes, underwear, sheet etc.) You can put your laundry into the cupboard without ironing. | 7 / 3,5        | 1000                             | 174 / 107         |
| Cotton Iron Dry        | You can damp-dry your cotton laundry to be ironed to provide ease of ironing with this program. (Shirt, t-shirt, table cloth etc.)  | 7              | 1000                             | 139               |
| Cotton Extra Dry       | You can dry your thick cotton laundry, such as towel, bedclothes and bathrobe, with this program. You can put your laundry into the cupboard without ironing.                   | 7              | 1000                             | 184               |
| Synthetic Cupboard Dry | You can dry all your synthetic laundry with this program. (Shirt, t-shirt, underwear, table cloth etc.) You can put your laundry into the cupboard without ironing.             | 3,5            | 800                              | 70                |
| Synthetic Iron Dry     | You can damp-dry your synthetic laundry to be ironed to provide ease of ironing with this program. (Shirt, t-shirt, table cloth etc.)   | 3,5            | 800                              | 59                |
| Jeans                  | You can dry your denim pant, skirt, shirt or coat with this program.  | 4              | 1200                             | 125               |
| Sport                  | Use for drying laundry made out of synthetic, cotton or mixed type of fabrics.  | 4              | 1000                             | 110               |
| Express                | You can use this for drying your cotton laundry wrung with high rpm in your washing machine. It dries 1 kg of cotton laundry (3 Shirts/ 3 T-Shirts) in 60 minutes.              | 1              | 1200                             | 60                |
| Mix                    | Use for drying colour-free synthetic and cotton laundry together.   | 4              | 1000                             | 120               |
| Shirt 30'              | Use this program to prepare 2 shirts ready for ironing in 30 minutes.   | 0,5            | 1200                             | 30                |
| Daily                  | The program used for daily drying of cotton and synthetic clothes and takes 110 minutes.  | 4              | 1000                             | 110               |
| BabyProtect            | The program used for baby clothes with a permission mark on its label for drying.   | 3              | 1000                             | 90                |
| Delicate               | You can dry your drying compliant delicate laundry or hand wash recommended laundry (silk blouses, slim underwear etc.) at low temperatures.                                    | 2              | 600                              | 50                |



## Operating the product

| Programs         | Program Definition  | Capacity (kg)* | Washing Machine Spin Cycle (rpm) | Drying Time (min) |
|------------------|---|----------------|----------------------------------|-------------------|
| Wool Refresh     | Use this programme to ventilate and soften the woollen laundry that can be washed in the washing machine. Do not use to dry the laundry completely. Take out and ventilate the laundry immediately after the programme is over. | 1.5            | 600                              | 8                 |
| Refreshing       | Ventilates for 10 minutes without blowing hot air. You can ventilate the cotton and linen clothes that have been enclosed for a long time with this program to remove their odour.  | -              | -                                | 10                |
| Timer programmes | You can select the timer programs from 10 mins to 160 mins to achieve the desired final drying level under low temperature. In this program, the dryer dries for the time set, regardless of the dryness of the laundry.        | -              | -                                | -                 |

\* Weight of dry laundry before washing

|    | When the program ends for not having wrinkles on your delicate laundry, take out your laundry immediately and hang them. |                                     |  |                              |
|--|--|-------------------------------------|--|------------------------------|
| Energy consumption values  |  |                                     |  |                              |
| Programs   | Capacity (kg)  | Spin speed in washing machine (rpm) | Approximate amount of remaining humidity | Energy consumption value kWh |
| Cottons linen Ready to wear**  | 7 / 3,5  | 1000                                | 60 %                                     | 1,70 / 1,0                   |
| Cottons Ready to iron  | 7  | 1000                                | 60 %                                     | 1,3                          |
| Synthetics Ready to wear   | 3,5  | 800                                 | 40 %                                     | 0,59                         |
| Power consumption of the off-mode for the standart cotton programme at full load, PO (W)   |  |                                     |  | 0,1                          |
| Power consumption of the left-on mode for the standart cotton programme at full load, PL (W)   |  |                                     |  | 1,0                          |
| Contains fluorinated greenhouse gases covered by the Kyoto Protocol. Hermetically sealed.<br>R134a / 0,30 kg - GWP:1430 - 0,429 tCO <sub>2</sub> e |  |                                     |  |                              |

|  |   |
|--|---|
|  | „Cotton cupboard dry programme“ used at full and partial load is the standard drying programme to which the information in the label and the fiche relates, that this programme is suitable for drying normal wet cotton laundry and that it is the most efficient programme in terms of energy consumption for cotton. |
|--|---|

|  |  |
|--|--|
|  | To get better results from drying machine programs, your laundry should be washed with suitable program in your washing machine and wrung with recommended wringing speed. |
|  | Shirt might remain slightly damp at the end of the program. It is recommended not to leave the shirts inside the drying machine.   |

\*\* : Energy Label standard program (EN 61121:2012)

All the values on the chart are identified according to EN 61121:2012 standard. Consumption values may vary from the valued in the chart depending on laundry type, wringing speed, ambient conditions and voltage levels.

# Operating the product

## 5.6 Auxiliary functions

### Audible warning

Machine makes an audible warning when the program is completed. To adjust the sound level, use the Sound Warning Level button.

You can change the sound level before the program starts or while the program continues..

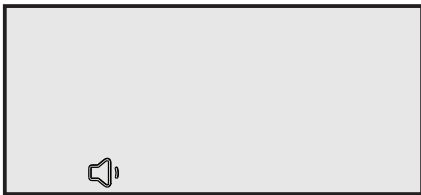
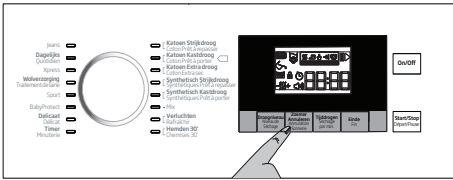

**Volume level low**

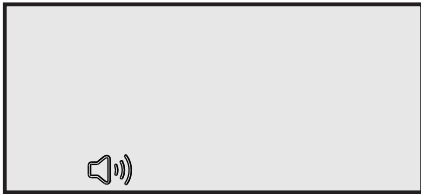

**Volume level high**

### Dryness settings selection

Dryness settings button is used for adjusting to desired dryness. Program time may change depending on the selection.

You can activate this function only prior to start of program.

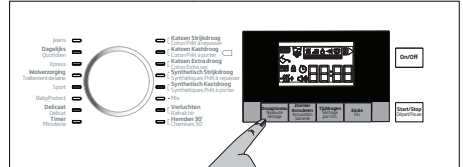

**Drying level damp**



**Drying level normal**



**Drying level extra**

## Operating the product

### 5.7 Warning symbols



Warning symbols may vary depending on the model of your machine.

#### Fibre filter cleaning

When the program is completed, the warning symbol for filter cleaning turns on.



For detailed information, See 6 Maintenance and cleaning.



If filter cleaning symbol constantly flashes See.7 Troubleshooting.



#### Emptying the water tank

When the program is completed, the warning symbol to empty the water tank turns on.



For detailed information, See 6 Maintenance and cleaning.

If the water tank fills up while the program continues, the warning symbol starts flashing and the machine goes into stand-by. In this case, empty the water tank and start the program by pressing the Start / Stand-by button. Warning symbol turns off and program resumes.



#### Cleaning the filter drawer

Warning symbol flashes periodically to remind that filter drawer must be cleaned.



For detailed information, See 6 Maintenance and cleaning.



#### Loading cover is open

If loading cover of the dryer is open while drying, Stand-by symbol turns on and program progress symbol flashes.

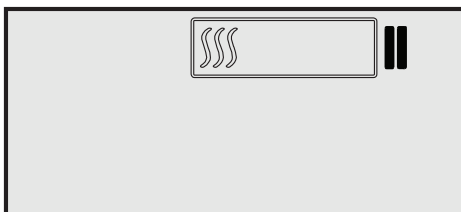

#### End time

You can delay the end time of the program up to 24 hours with end time function.

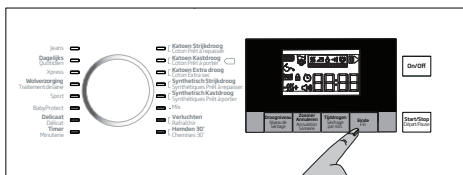

- Open the loading door and place the laundry.
- Select drying program, spin cycle and if needed, additional functions.
- Press the End Time selection button and set the delay time you wish. End Time symbol turns on. (When pressed and hold the button, End Time proceeds non-stop).
- Press the Start / Stand-by button. End time countdown starts and Start symbol turns on. ":" Separator in the middle of displayed delay time flashes.

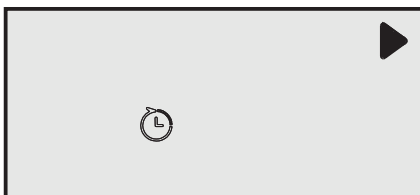

# Operating the product



You can add or remove laundry within end time. End Time symbol will turn off at the end of countdown, drying starts and duration of program is displayed. Displayed time is the sum of normal drying time and end time.

## Changing the end time

If you want to change the duration during the countdown:

- Press the **On/Off/Cancel** button for 3 seconds to cancel the program. Turn on the machine again and repeat the Delay Setting process for the duration you wish.
- When your machine is turned on for the first time, it turns on with the declaration program (cotton wardrobe dry).

## Cancelling the end time function

If you want to cancel the end time countdown and start the program immediately:

- Press the **On/Off/Cancel** button for 3 seconds to cancel the program.
- Press the **On/Off/Cancel** button to start you previously selected program.

## 5.8 Starting the program

Press the ► Start/Stand-by button to start the program.

Indicating start of the program, Start symbol turns on, “:” separator in the middle of remaining time keeps flashing. Program Progress Symbol turns on.

## 5.9 Program progress status

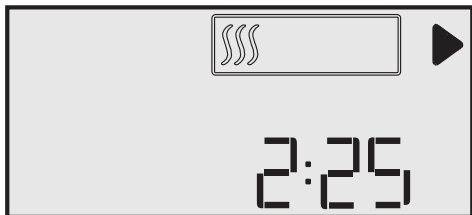

## 5.10 Child Lock

The machine has a child lock which prevents the program flow from being interrupted when the buttons are pressed during a program. To activate the child lock

- Press and hold time programs and audio warning buttons for 3 seconds.
- When the child lock is activated, the lock symbol on the screen turns on.

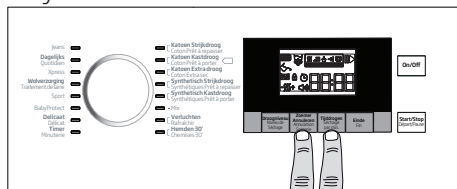

- When the child lock is activated, all buttons on the panel except the On/Off/Cancel and Child Lock buttons are deactivated.
- When the child lock is activated, indicator symbols don't change if the position of Program Selection button is changed. When Program Selection button is turned on and function buttons are pressed, the letters “CL” flashes on the screen.



- The child lock has to be deactivated to be able to start a new program after the current program is finished or to be able to interfere with the program.

## Operating the product

### To Deactivate The Child Lock:

- Press and hold the child lock button for 3 seconds.
- Child lock deactivates when the dryer is turned off and on by the **On/Off/Cancel** button.

### 5.11 Changing the program after it is started

You can change the program you selected to dry your laundry with a different program after the machine starts running.

- For example, to select Extra Dry instead of Iron Dry, pause the program by pressing the Start / Stand-by button.
- Select the Extra Dry program using the Program Selection button.
- Press the Start/Stand-by button to start the program.

### Adding and removing clothes during stand-by

- If you want to add or remove clothes to/from the machine after the drying program starts:
- Press the Start/Stand-by button to put the machine in Stand-by state. The drying operation stops.
- Open the loading door while in Stand-by state, and close the door after you remove or add laundry.
- Press the Start/Stand-by button to start the program.



Adding laundry after the drying operation starts may cause the dried laundry inside the machine to mix with wet laundry and leave the laundry damp at the end of operation.



Adding or removing laundry during drying may be repeated as many times as you wish. But this operation continuously interrupts the drying operation, and thus increases program duration and energy consumption. So, it is recommended to add laundry before the program starts.



If a new program is selected by turning the program selection knob while the machine is in stand-by; the running program terminates and new program information is displayed on the screen.



**WARNING:** Do not touch the inner surface of the drum while adding or removing clothes during a continuing program. The drum surface is hot.

### 5.12 Cancelling the program

If you want to cancel the program and terminate the drying operation for any reason after the machine starts running, keep the **On/Off/Cancel** button pressed for 3 seconds.



**WARNING:** The inside of the machine shall be extremely hot when you cancel the program during machine operation, so run the ventilation program to allow it to cool down.







## Operating the product

### 5.13 End of program

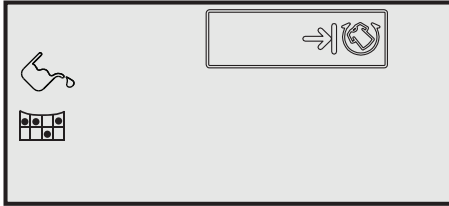
When the program ends, the Fibre Filter Cleaning and Water Tank warning symbols on the program observation indicator turn on. Loading door may be opened and machine becomes ready for another run.

To turn off the machine, press the On/Off/Cancel button.



|  |  |
|--|--|
|  | Wrinkle Prevention function activates the 2 hour-Wrinkle Prevention program if laundry isn't taken out of machine after completion of the program. |
|  | Clean the fibre filter after each drying. See 6.1 Cleaning Lint Filter / Loading Door Inner Surface  |
|  | Empty the water tank after each drying. See 6.3 Draining the water tank  |

## 6 Maintenance and cleaning

Service life of the product extends and frequently experienced problems will be reduced if it is cleaned at regular intervals.

### 6.1 Cleaning Lint Filter / Loading Door Inner Surface

Lint and fibre released from the laundry to the air during the drying cycle are collected in the Lint Filter.



Such fibre and lint are generally formed during wearing and washing.



Always clean the lint filter and the inner surfaces of the loading door after each drying process.



You can clean the lint filter housing with a vacuum cleaner.

To clean the lint filter:

- Open the loading door.
- Remove the lint filter by pulling it up and open the lint filter.
- Clean lint, fibre, and cotton thread by hand or with a soft piece of cloth.
- Close the lint filter and place it back into its housing.

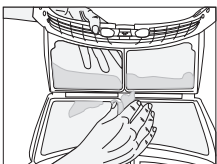
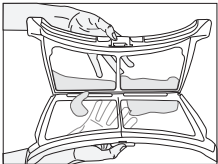
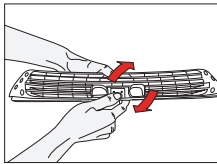
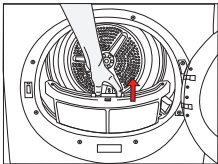

- A layer can build up on the filter pores that can cause clogging of the filter after using the dryer for a while. Wash the lint filter with warm water to remove the layer that builds up on the lint filter surface. Dry the lint filter completely before reinstalling it.

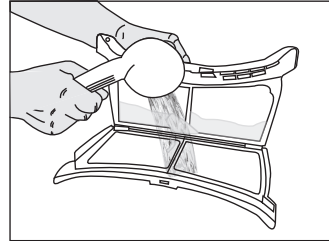

- Clean the entire inner surface of the loading door and loading door gasket with a soft damp cloth.

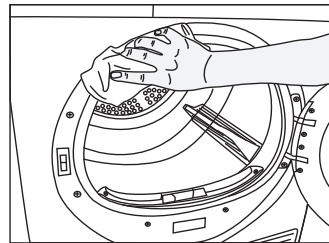
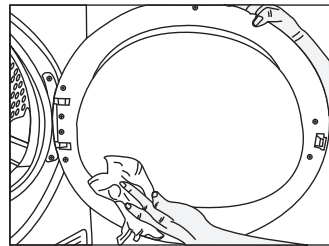

## Maintenance and cleaning

### 6.2 Cleaning the sensor

There are dampness sensors in the dryer that detect whether the laundry is dry or not. To clean the sensors:

- Open the loading door of the dryer.
- Allow the machine to cool down if it is still hot due to the drying process.
- Wipe the metal surfaces of the sensor with a soft cloth, dampened with vinegar and dry them.



Clean metal surfaces of the sensors 4 times a year.



Do not use metal tools when cleaning metal surfaces of the sensors.



Never use solvents, cleaning agents or similar substances for cleaning due to the risk of fire and explosion!

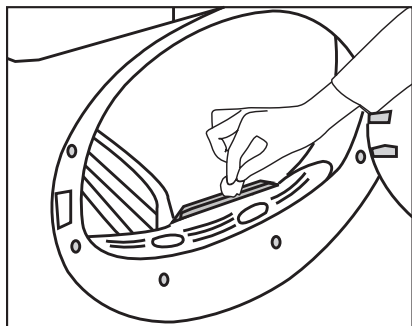

### 6.3 Draining the water tank

Dampness of the laundry is removed and condensed during drying process and the water that arise accumulates in the water tank. Drain the water tank after each drying cycle.



Condensed water is not drinkable!



Never remove the water tank when the program is running!

If you forget to drain the water tank, the machine will stop during the subsequent drying cycles when the water tank is full and the Water Tank warning symbol will flash. If this is the case, drain the water tank and press **Start / Pause** button to resume the drying cycle.

To drain the water tank:

Pull the drawer and remove the water tank carefully.

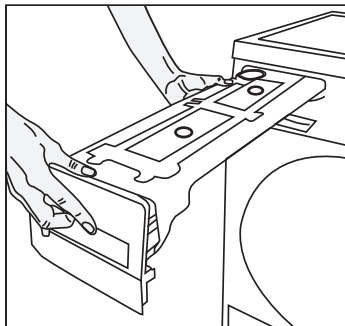

- Drain the water in the tank.

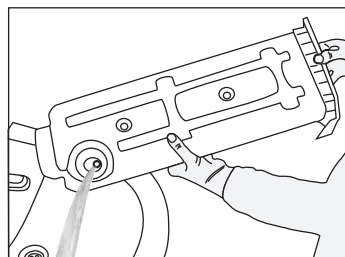

- If there is lint accumulation in the funnel of the water tank, clean it under running water.
- Place the water tank into its seat.

## Maintenance and cleaning



If the direct water draining is used as an option, there is no need to empty the water tank.

### 6.4 Cleaning the filter drawer

Lint and fiber that could not be captured by the lint filter are blocked in the filter drawer behind the kick plate. Filter Drawer Cleaning warning light will light up maximum at every 5 drying cycles as a reminder.

There is a two-level filter in the filter drawer. The first level is the filter drawer sponge and the second level is the filter cloth.

To clean the filter drawer:

- Press the kick plate button to open the kick plate.

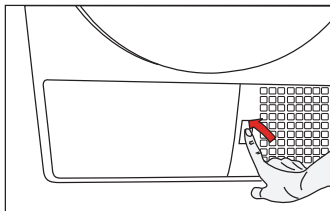

- Remove the filter drawer cover by turning it in the direction of arrow.

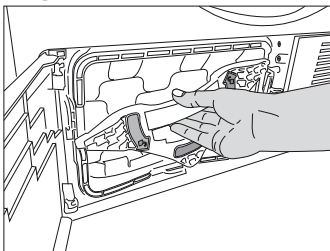

- Pull out the filter drawer.

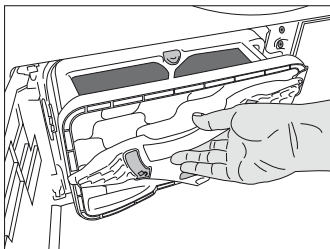

- Open the filter drawer by pressing the red button.

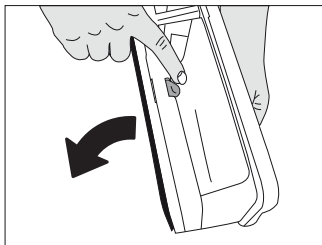

- Take out the filter drawer sponge.

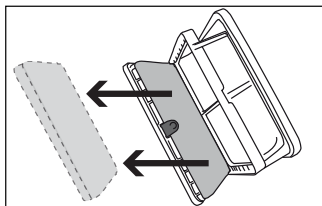

- Clean lint, fiber, and cotton thread on the filter cloth by hand or with a soft piece of cloth.
- When you notice a layer that may lead to clogging on the filter cloth, please clean the layer by washing in warm water. Let the filter cloth dry thoroughly before installing back the filter drawer.

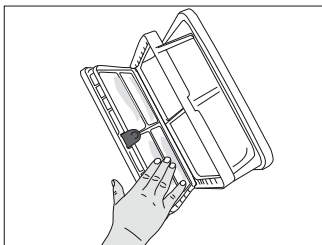

- Wash the filter drawer sponge by hand to remove the fiber and lint on the surface. After washing the sponge, squeeze it by hand and remove the excess water. Well-dry the sponge before storing it.

## Maintenance and cleaning



It is not necessary to clean the sponge if lint and fiber accumulation on it is not significant.

- Place the sponge back into its place.

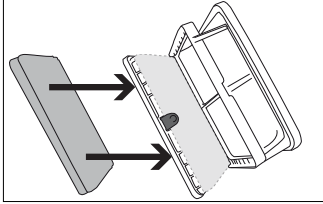

- Close the filter drawer as to lock the red button.

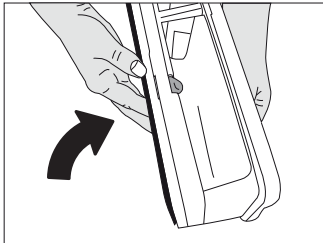

- Place the filter drawer back into its place, turn the filter drawer cover in the arrow direction and close it securely.

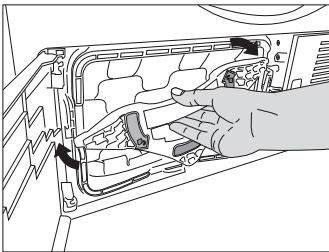

- Close the kick plate cover.

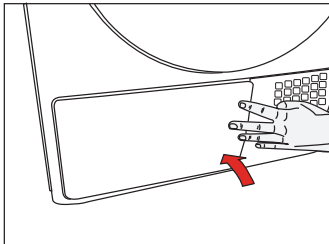

Drying without the filter drawer sponge in place will damage the machine!



A dirty lint filter and filter drawer will cause longer drying periods and higher energy consumption.

### 6.5 Cleaning the evaporator

Clean the lint accumulated on the fins of the evaporator located behind the filter drawer with a vacuum cleaner.

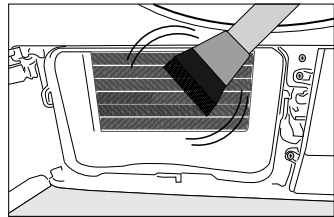
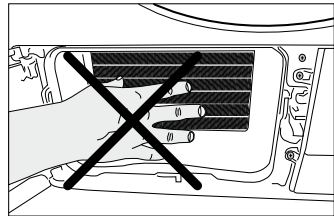

You can also clean by hand provided that you wear protective gloves. Do not attempt to clean with bare hands. Evaporator fins can harm your hand.

## 7 Troubleshooting

### Drying process takes too much time.

- Pores of the lint filter are clogged. >>> Wash the lint filter with warm water.
- Filter drawer is clogged. >>> Clean the sponge and the filter cloth in the filter drawer.
- Ventilation grids on the front side of the machine are blocked. >>> Remove the objects (if any) that block ventilation in front of the ventilation grids.
- Ventilation is not sufficient since the room where the machine is installed is very small. >>> Open the door and window of the room to avoid the room temperature increase too much.
- Lime deposit has built up on the dampness sensor. >>> Clean the dampness sensor.
- Excessive laundry is loaded. >>> Do not load the dryer in excess.
- Laundry is not spun sufficiently. >>> Spin your laundry at a higher speed in your washing machine.

### Laundry comes out wet at the end of drying.



After drying, the hot clothes feel damper than their actual dampness level.

- It is likely that the selected programme did not suit the laundry type. >>> Checking the care labels on clothes, select appropriate programme for the laundry type or use timer programmes in addition.
- Pores of the lint filter are clogged. >>> Wash the lint filter with warm water.
- Filter drawer is clogged. >>> Clean the sponge and the filter cloth in the filter drawer.
- Excessive laundry is loaded. >>> Do not load the dryer in excess.
- Laundry is not spun sufficiently. >>> Spin your laundry at a higher speed in your washing machine.

### Dryer does not switch on or the programme does not start. Dryer does not start when it is set.

- It is not plugged in. >>> Make sure that the machine is plugged in.
- The loading door is ajar. >>> Make sure that the loading door is closed securely.
- Programme is not selected or the Start / Pause / Cancel button is not pressed. >>> Make sure that the programme is selected and the machine is not in Pause mode.
- Childproof Lock is activated. >>> Deactivate the Childproof Lock.

### Programme is interrupted without any cause.

- Loading door is ajar. >>> Make sure that the loading door is closed securely.
- There was a power failure. >>> Press Start / Pause / Cancel button to start the programme.
- Water tank is full. >>> Drain the water tank.

### Laundry has shrunk, become felted or deteriorated.

- A programme suitable for the laundry type is not used. >>> Check the garment tag and select a programme suitable for the fabric type.

### Drum lighting does not turn on. (On models with lamp)

- Dryer is not switched on with the On / Off button. >>> Make sure that the dryer is switched on.
- Lamp is defective. >>> Call Authorized Service Agent to have the lamp replaced.

### End/Anti-creasing symbol is on.

- Anti-creasing programme is activated in order to prevent laundry that has remained in the machine from creasing. >>> Turn off the dryer and take out the laundry.

## Troubleshooting

### End symbol is on.

- Programme is over. Turn off the dryer and take out the laundry.

### Lint Filter Cleaning symbol is on.

- Lint filter is not cleaned. >>> Clean the lint filter.

### Lint Filter Cleaning symbol is flashing.

- Filter housing is clogged with lints. >>> Clean the lint filter housing.
- A deposit has built up on the lint filter pores that may cause clogging. >>> Wash the lint filter with warm water.
- Filter drawer is clogged. >>> Clean the sponge and the filter cloth in the filter drawer.

### Water leaks from the loading door

- Lint has accumulated on the inner surfaces of the loading door and on the surfaces of the loading door gasket. >>> Clean the inner surfaces of the loading door and the surfaces of the loading door gasket.

### Loading door opens spontaneously.

- Loading door is ajar. >>> Push the loading door to close until you hear a locking sound.

### Water Tank warning symbol is on/flashing.

- Water tank is full. >>> Drain the water tank.
- Water draining hose is bent. >>> If the product is connected directly to a wastewater drain, check the water drain hose.

### Filter Drawer Cleaning warning symbol is flashing.

- Filter drawer is not cleaned. >>> Clean the sponge and the filter cloth in the filter drawer.



If you cannot eliminate the problem although you follow the instructions in this section, consult your dealer or the Authorized Service Agent. Never try to repair a nonfunctional product yourself.

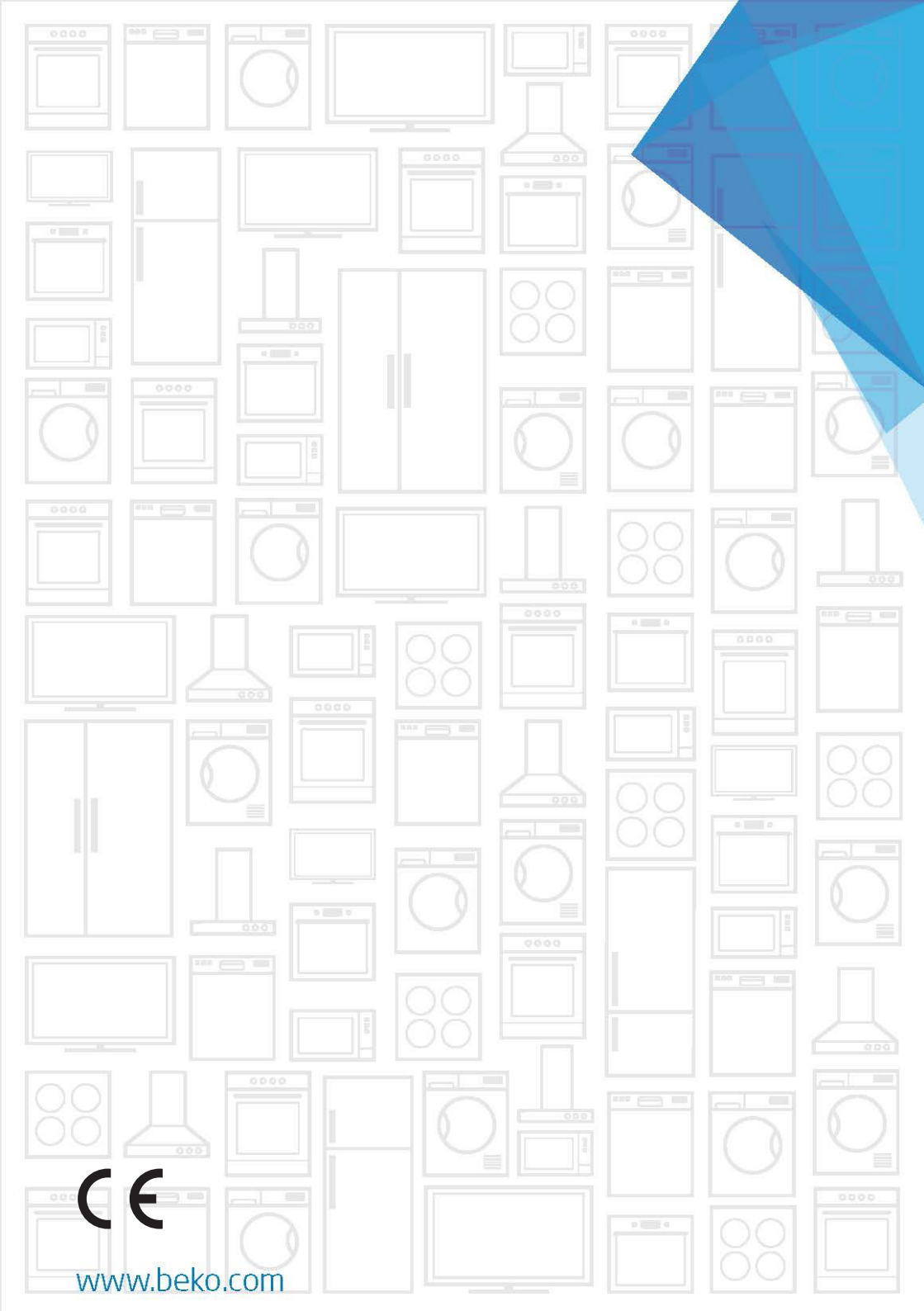

[www.beko.com](http://www.beko.com)