



**Dryer**

User Manual

**Trockner**

Bedienungsanleitung



B5T4724W



**EN / DE**

2960314929\_EN/06-11-25.(16:45)



RECYCLED &  
RECYCLABLE PAPER

**Dear Customer,**

**Please read this guide prior to use this product!**

Thank you for choosing Beko product. We would like you to achieve the optimal efficiency from this high quality product which been manufactured with state of the art technology. Please make sure you read and understand this guide and supplementary documentation fully before use.

Observe all warnings and information herein. Therefore you can protect both yourself and your product against potential damages.

Keep the manual. Include this guide with the unit if you hand it over to someone else.

**Symbols and Remarks**

The following symbols are used in the user guide:



Danger that may cause death or injury



Read the manual



Important information or useful usage tips



Warning against hot surfaces



Warning against electric shock



Warning against UV Radiation hazard



Warning against scalding



The product's packaging is made of recyclable materials, in accordance with the National Environment Legislation.



Warning against fire

**NOTICE** Danger that may cause material damage on the product or surrounding area

This product was manufactured using the latest technology in environmentally friendly conditions.

<b>1 Safety Instructions .....</b>	<b>5</b>
1.1 Intended use .....	5
1.2 Safety of children, vulnerable persons and pets .....	5
1.3 Electrical Safety .....	6
1.4 Transporting safety .....	7
1.5 Installing safety .....	7
1.6 Usage safety .....	9
1.7 Maintenance and cleaning safety .....	11
1.8 Lighting safety .....	11
<b>2 Environmental instructions.....</b>	<b>12</b>
2.1 Compliance with the WEEE Regulations and Waste Disposal .....	12
2.2 Packaging information .....	12
2.3 Standard conformity and test information / EU declaration of conformity .....	12
<b>3 Your drying machine .....</b>	<b>13</b>
3.1 Technical specifications .....	13
3.2 General appearance .....	14
3.3 Scope of delivery .....	14
<b>4 Installation .....</b>	<b>15</b>
4.1 Right place for installation .....	15
4.2 Removing the shipping safety group .....	15
4.3 Water connection .....	16
4.4 Adjusting the stands .....	16
4.5 Moving the drying machine .....	16
4.6 Warning regarding the noise .....	16
4.7 Replacing the lighting bulb .....	16
<b>5 Preparation .....</b>	<b>17</b>
5.1 Laundry suitable for drying in drying machine .....	17
5.2 Laundry not suitable for drying in drying machine .....	17
5.3 Preparing the laundry to be dried .....	17
5.4 What to do for energy saving .....	17
5.5 Correct load capacity .....	18

<b>6 Running the product .....</b>	<b>19</b>
6.1 Control Panel.....	19
6.2 Symbols .....	19
6.3 Preparation of drying machine .....	20
6.4 Program selection and consumption chart.....	21
6.5 Auxiliary functions.....	23
6.6 Warning indicators.....	25
6.7 Starting the program.....	25
6.8 Child Lock .....	25
6.9 Changing the program after it is started.....	25
6.10 Cancelling the program.....	26
6.11 End of program .....	26
6.12 Odour feature .....	26
6.13 HomeWhiz Function .....	26
6.14 SteamCure Odour and Wrinkle Removal Function .....	28
<b>7 Maintenance and cleaning .....</b>	<b>30</b>
7.1 Lint filters (internal and external filters) / Cleaning of the Interior Surface of the Loading Door .....	30
7.2 Cleaning the sensor .....	31
7.3 Emptying the water tank.....	31
7.4 Cleaning the condenser.....	32
<b>8 Troubleshooting .....</b>	<b>34</b>
<b>9 Waiver Warning .....</b>	<b>36</b>
9.1 I want to fix it myself .....	36

# 1 Safety Instructions

This section includes the safety instructions necessary to prevent the risk of personal injury or material damage.

- Our company shall not be held responsible for damages that may occur if these instructions are not observed.
- Installation and repair operations shall always be performed by Authorized Service.
- Use original spare parts and accessories only.
- Do not repair or replace any component of the product unless it is clearly specified in the operation manual.
- Do not modify the product.



## 1.1 Intended use

- Product is designed only for household use. It is not intended for commercial use.
- The product is not designed for outdoor use.
- Do not install or operate the product where freezing is a possibility and/or vulnerable to external elements. Water frozen in the pump or the hoses may cause damages
- Product can only be used to dry and ventilate laundry which are washed with water and drying machine safe.



## 1.2 Safety of children, vulnerable persons and pets

- This product may be used by children aged 8 years and older and persons with underdeveloped physical, sensory or mental capabilities or lack of experience and knowledge if they have been given supervision or instruction concerning use of the appliance in a the product safe way and the hazards involved. Children should not tamper with the device. Cleaning and maintenance should not be carried out by children unless they are supervised.

- Children under 3 years old shall be kept away from the product unless supervised.
- Electrical products are dangerous for children and pets. Children and pets shall not play with the product, climb on or get inside the product.
- Keep the product door closed even when not operated. Children or pets could be locked inside the product and suffocate.
- Cleaning and user maintenance operations must not be performed by children unless supervised.
- Keep the packaging materials away from children. Risk of injury and suffocation.
- Keep all additives used with the product away from children.
- Before disposing of the product, cut the power cord and destroy the loading door.



### **1.3 Electrical Safety**

- The product must not be plugged in during installation, maintenance, cleaning, repair and transporting operations.
- If the power the cord is damaged, it shall be replaced by authorized service to avoid any risk that may occur.
- Do not tuck the power cord under the product or to the rear of the product. Do not put heavy items on the power cord. Power cord shall not be kinked, pinched and shall not come in contact with any heat source.
- Do not use an extension cord, multi-plug or adaptor to operate your product.
- The product shall not be powered via an external switch such as a timer or shall not be connected to a circuit that is regularly opened and closed with a tool.
- The plug shall be easily accessible. If this is not possible, a mechanism that meets the electrical legislation and that disconnects all terminals from the mains (fuse, switch, main switch, etc.) shall be available on the electrical installation.

- Do not touch the plug with wet hands.
- When unplugging the appliance, don't hold the power cord, but the plug.



## **1.4 Transporting safety**

- Unplug the product prior to transport, empty the water tank and if any, remove the water drain connections.
- This product is heavy, do not handle it by yourself.
- Take required precautions for the product against falling and tipping. Do not crash or drop the product when transporting.
- Do not use the extruding parts of the product (such as the loading door) to move the product.
- Move the product in upright position. If it cannot be moved upright, transport via tilting to the right side when viewed from the front.



## **1.5 Installing safety**

- To prepare the product ready for installation, ensure that the electrical installation and water drain is proper by checking the information in the user manual. If it is not suitable for installation, call a qualified electrician and plumber to arrange the utilities as necessary. These operations shall be undertaken by the customer.
- Check for any damage on the product before installing it. Do not have the product installed if it is damaged.
- Do not remove the adjustable stand.
- Place the product on a level and hard surface and balance with the adjustable legs.
- The gap between the product and the floor shall not be reduced via materials such as rugs, pieces of wood and bands. The ventilation holes under the base of the product shall not be clogged with a rug.
- The product shall be installed not to clog the ventilation holes.

- Install the product in an environment free of dust with good ventilation.
- Do not install the product in close proximity to flammable and explosive materials and do not keep flammable and explosive materials near the product when it is in operation.
- The product shall not be installed against a door, sliding door where the product loading door cannot be completely opened, or behind a hinged door where the product hinge is faced against the door's hinges.
- Install the product where periodic maintenance and cleaning can be done with ease.
- Place the product with its back surface to the wall (for heater models).
- After placing the product, ensure that the back wall does not come in contact with any extrusion (a water tap, electrical outlet etc.).
- Place the product with at least 1 cm space between the product and the furniture edges.
- Follow the flue connection rules specified in the guide (for models with flue).
- The exhaust air shall not be directed to flue which is used to exhaust the smoke of devices that consume gas or other fuels (for models with flue).
- The ventilation hose shall not be connected to a heating stove or a chimney flue (for models with flue).
- Plug the product to a grounded outlet protected with an appropriate fuse in align with the specified type and current rates. Have an expert electrician set grounding equipment. Do not use the product without a grounding conforming with regional/national regulations.
- Plug the product in a grounded socket that conforms with the voltage, current and frequency values specified in the type label.
- Do not plug the product to loose, broken, dirty, greasy sockets or sockets that has come out their seats or sockets with a risk of water contact.
- The new hose sets supplied with the product shall be used. Do not re-use the old hose sets. Do not make attachments to the hoses.

- Place the power cord and hoses not cause a risk of tripping over.
- To use the product on top of a washing machine, a fixing aperture shall be used between two products. Fixing aperture shall be mounted by the authorised service.
- When the product is placed on the washing machine, their combined weight when full could be around 180 kg. Place the products on a sturdy floor that can carry adequate amount of load.
- Washing machine cannot be placed on top of the drying machine.

<b>Installation Table for Washing Machine and Tumble Dryer</b>	
<b>Stacking Kit Type</b>	<b>Depth Size (TD=Tumble Dryer, WM: Washing Machine)</b>
Plastic - 54/60cm w or w/o belt	60cm TD --> WM $\geq$ 50cm / 54cm TD --> WM>45cm
Plastic - 46cm w or w/o belt	46cm TD --> WM $\geq$ 54cm
With Shelf - 60cm	60cm TD --> WM $\geq$ 50cm
With Shelf - 54cm	54cm TD --> WM>45cm



## **1.6 Usage safety**

- The maximum weight of dry laundry prior to washing is specified in “Technical Specifications” section.
- Do not place the unwashed items in the drying machine.
- Items that are soiled with materials such as cooking oils, acetone, alcohol, petrol, kerosene, stain removers, turpentine, wax or was removers shall be washed in hot water with more amount of detergent prior to drying with the drying machine.
- If chemicals are utilized for cleaning, the drying machine shall not be used.
- Rubber foam (latex foam), shower bonnets, water resistant textiles, rubber supported materials and clothes, pillows with rubber foam pads shall not be dried in a drying machine.
- The items with hair spray, hair product residue or similar materials shall not be dried in a drying machine.
- Empty the pockets of the clothes and remove items such as matches and lighters.

- If all items cannot be removed rapidly and cannot be placed where heat can dissipate, do not stop the drying machine before drying cycle completed.
- The last part of the drying machine cycle is conducted without heating (cooling cycle) in order to ensure that the items are kept at a temperature that will not harm the items.
- Laundry softeners or similar products shall be used in align with the laundry softener instructions.
- Do not use the drying machine without the fibre filter.
- Do not allow fibre accumulation around the drying machine.
- To prevent back draft of gas in the room from the devices that consume other fuels, including open fire, appropriate ventilation shall be provided (for models with flue).
- Do not operate the product together with heaters such as gas heater and a chimney. It may cause the flue to catch fire. (for models with flue)
- Do not lean or sit on the loading door when it is open, the product may tip over.
- Do not get on the product.
- Do not place a source of flame (candles, cigarettes, etc.) on the product or in the vicinity of it. Do not keep flammable/explosive materials.
- Do not touch the drum as it revolves.
- The back wall of the product will be hot during operation. Do not touch the back side of the product during drying or after the drying process is completed. (For models with heating)
- Do not touch the inner surface of the drum while adding or removing clothes during a continuing program. The drum surface is hot.
- Do not press the buttons with sharp objects such as forks, knives, with your nails etc.
- Do not operate the faulty or damaged product. Unplug the product (or shut down the connected fuse) and call the authorized service.
- Unplug the product when not in use.
- Do not place the dryer in the rain or severely wet areas.



## **1.7 Maintenance and cleaning safety**

- Do not wash the product by spraying or pouring water on it. Do not use a pressure cleaner, steam cleaner, hose or pressurised gun to clean the product.
- Do not use sharp or abrasive tools to clean the product.
- Do not use materials such as household cleaning agents, soaps, detergents, gas, gasoline, alcohol, wax, etc. to clean the product.
- The fibre filter shall be regularly cleaned. After each drying cycle, clean the fibre filter and the inner surface of the loading door.
- Clean the fibre accumulation on the fins of the evaporator behind the filter drawer with a vacuum cleaner. You can clean by hand, provided you wear protective gloves. Do not try to clean with bare hands. Evaporator fins may damage your hands. (For products with heat pump)
- Due to fire and explosion hazard, do not use solutions, cleaning materials, steel wool or similar materials and tools to clean sensors.
- Clean the flue. (for models with flue)
- Do not drink the condensed water.



## **1.8 Lighting safety**

- Contact an authorized service when you need to replace the LED/bulb using for lighting (for products with lighting).

## 2 Environmental instructions

### 2.1 Compliance with the WEEE Regulations and Waste Disposal



This product does not contain the dangerous and prohibited materials indicated in the “Regulation on The Control of Waste Electrical and Electronic Equipment” published by Ministry of Environment and Urbanisation of Republic of Turkey. Complies WEEE Regulations. This product was manufactured from recyclable and reusable high quality parts and materials. Therefore, do not dispose of this product with other domestic wastes at the end of its life cycle. Take it to a collection point for electrical and electronic equipment. You can ask your local administration about these collection points. You can help protect the environment and natural resources by delivering the used products for recycling.



Also R290 is a flammable refrigerant. Therefore ensure that the system and pipes are not damaged during operation and transportation.

Keep the product from heat sources, otherwise it may catch fire if damaged.

Do not dispose of the product by throwing it into fire.

### 2.2 Packaging information

The product's packaging is made of recyclable materials, in accordance with the National Legislation. Do not dispose the packaging waste with the household waste or other wastes, dispose it to the packaging collection areas specified by local authorities.

### 2.3 Standard conformity and test information / EU declaration of conformity



The development, manufacturing and sales phases of this product is conducted in conformity with the safety rules specified in all related instructions of the European Union.





<b>Frequency Band</b>	: 2.400 – 2.484 GHz
<b>Max. Transmission Power</b>	: < 100mW
<b>Conformity declaration for CE</b>	
Arcelik A.S. hereby declares that this appliance complies with Directive 2014/53/EU. The complete text of the EU declaration of conformity is available in the following internet address: – Products, from :support.beko.com	

## 3 Your drying machine

### 3.1 Technical specifications

EN

Height (Min. / Max.)	84,6 cm / 86,6 cm*
Width	59,8 cm
Depth	60,5 cm
Capacity (max.)	7 kg**
Net weight (± %10)	44 kg
Voltage	See type label***
Rated power input	
Model code	

 <b>SUPPLIER'S NAME</b>	 <b>MODEL IDENTIFIER</b> → (*)	<p>The model information as stored in the product database can be reached by entering following website and searching for your model identifier (*) found on energy label. <a href="https://eprel.ec.europa.eu/">https://eprel.ec.europa.eu/</a></p>
		

\* Min. height: Height with the adjustable stand closed.

Max. height: Height with the adjustable stand opened at maximum height.

\*\* Weight of dry laundry before washing.

\*\*\* Data plate is under the door on the drying machine.





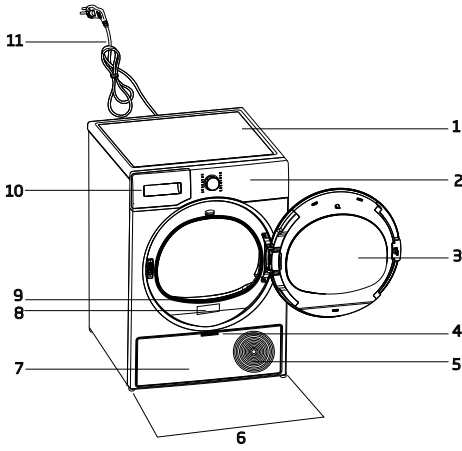



	<p>In order to increase the drying machine's quality, the technical specifications may be changed without prior notice. Figures in this manual are schematic and may not exactly match the product. The values provided with the drying machine or its accompanying documents are laboratory readings in accordance with the respective standards. These values may differ depending on the use and ambient conditions.</p>
--	---

### 3.2 General appearance

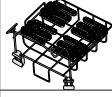

- 1. Top panel
- 2. Control panel
- 3. Loading door
- 4. Toe board handle
- 5. Ventilation grids
- 6. Adjustable feet
- 7. Toe board
- 8. Rating plate
- 9. Lint filter
- 10. Water tank drawer
- 11. Power cord

### 3.3 Scope of delivery

	1. Water discharge hose*		6. Water filling cap*
	2. Filter drawer spare sponge*		7. Pure Water*
	3. User Manual		8. Odour Capsule Group*
	4. Drying basket*		9. Brush*
	5. Drying basket user manual*		10. Filter cloth*

\*Optional - may not be included, depends on model.

## 4 Installation



Read the "Safety Instructions" first!

Before consulting the nearest Authorized Service for installing the drying machine, see the information in the user guide and make sure the electric and water utilities are as required. If not, call an electrician and plumber to arrange the utilities as necessary.



It is customer's responsibility to prepare the location the drying machine shall be placed on and also have power and waste water installation prepared.



Check for any damage on the drying machine before installing it. If drying machine is damaged, do not get it installed. Damaged products cause a risk for your safety. Wait 12 hours prior to operating the drying machine.

### NOTICE

The product includes a cooling agent and if the product is operated right after its transported, it may get damaged. After each time the product is moved, it shall be left to rest for 12 hours.

### 4.1 Right place for installation

- Install the drying machine on a flat and stable surface.
- Dryer machine is heavy. Do not move it by yourself.
- Operate the drying machine in an environment free of dust with good ventilation.
- The gap between the drying machine and the floor shall not be reduced via materials such as rugs, pieces of wood and bands.
- Do not block the ventilation grilles of the drying machine.
- There shall not be doors that can be locked, sliding doors or hinged doors near the installation environment of the drying machine that may block the loading door to be opened.

- Once the drying machine is installed, the connections must stay stable. After placing the drying machine, ensure that the back wall does not come in contact with any extrusion (a water tap, electrical outlet etc.).
- Place the drying machine with at least 1 cm space between the product and the furniture edges.
- Your drying machine is suitable to be operated between +5°C to +35°C. If operated outside this temperature range, your drying machine's operation may be compromised and get damaged.
- The drying machine shall not be placed with the back side against a wall.



Do not place the drying machine on its power cord.

**\* Ignore following warning if your product's system does not contains R290.**



Dryer contains R290 refrigerant.\* R290 is an environment-friendly, but flammable refrigerant.\* Ensure that the air inlet of the dryer is open and it is well-ventilated.\* Keep potential flame sources away from the dryer.\*

### 4.2 Removing the shipping safety group

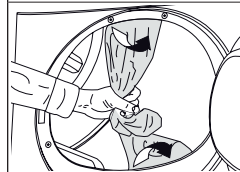

Remove the shipping safety group prior to first use the product.

### NOTICE

Do not leave an accessory or any parts of the shipping safety group inside the drum.

### 4.3 Water connection

Instead of periodically draining the water accumulated in the water tank, you can discharge via the water discharge hose supplied with the drying machine.

#### Connecting the water drainage hose

	<p>1-2 Remove the hose behind the drying machine by pulling it manually from where it is attached. Do not use a tool to remove the hose.</p>
<p>3 Insert one end of the water discharge hose supplied with the drying machine to where you have removed the hose on the drying machine.</p> <p>4 Fix the other end of the water discharge hose to directly waste water drainage or a sink.</p>	

<p><b>NOTICE</b></p>	<p>The water discharge hose shall be fixed at maximum 80 cm height. Ensure that the water discharge hose do not get kinked, collapsed or pressed on between the discharge and the drying machine. Hose shall be connected not to be disconnected from its location. Leaked water may cause damage. Do not extend the water drainage hose.</p> <p>Check whether the water runs at an appropriate flow. The drainage line shall not be closed or clogged.</p>
----------------------	---

	<p>If an accessory package is provided with your product, check the detailed instructions.</p>
--	--

### 4.4 Adjusting the stands

<p>Until the drying machine stands level and sturdy, adjust the stands by turning them left and right.</p>	
--	--

### 4.5 Moving the drying machine

- Drain the water in the drying machine completely.
- If the product is connected via direct discharge, remove the hose connections.

	<p>The drying machine is recommended to be moved in upright position. Otherwise, tilt it to the right side when viewed from the front and move the drying machine. Wait 12 hours prior to operating the drying machine.</p>
--	---

### 4.6 Warning regarding the noise

	<p>As the product is operated, metallic noises may come from the compressor from time to time, it is normal.</p>

	<p>When the product is operated, the accumulated water is pumped to the water tank. It is normal to hear pumping sounds from the appliance during this operation.</p>
--	---

### 4.7 Replacing the lighting bulb

If your drying machine has drum lighting lamp; Consult the authorized service to replace the bulb/LED used in lighting your drying machine. The bulb in this product is not suitable for home lighting. The intended use of this lamp is to ensure safely loading the laundry to the drying machine. The lamps used in this appliance is resistant to heavy physical conditions such as temperatures over 50°C.

## 5 Preparation

	Read the "Safety Instructions" first!
--	---------------------------------------

### 5.1 Laundry suitable for drying in drying machine

<b>NOTICE</b>	Laundry that are not drying machine safe may damage the appliance and the laundry during drying. Follow the instructions on the labels on the laundry to be dried. Only dry the laundry with "drying machine safe" written on their labels.
---------------	---



### 5.2 Laundry not suitable for drying in drying machine

<b>NOTICE</b>	Undergarments with metal supports shall not be dried in drying machine. If these metal supports get loose and ripped from the garment, it may damage the machine. Delicate embroidery textiles, cotton and silk garments, garments manufactured from delicate and valuable textiles, non breathing garments and tulle curtains shall not be dried in drying machine.
---------------	---

### 5.3 Preparing the laundry to be dried

<b>NOTICE</b>	Items such as coins, metal parts, needles, nails, screws, stones etc. may damage the drum group of the product or may cause functional operation issues. Therefore check all laundry that will be loaded to the product. Dry the laundry with metal accessories such as zippers by turning them inside out. Close the zippers, hooks and clasps, button up the covers' buttons, tie textile belts and apron belts.
---------------	--

### 5.4 What to do for energy saving

- Use the highest possible wringing option as you wash the laundry. Therefore you can reduce the drying period and reduce energy consumption. Sort the laundry based on their types and thickness. Dry same types of laundry together. For instance kitchen towels and table cloths dry faster than bathroom towels.
- Follow the recommendations in the user manual for program selection.
- During drying do not open the loading door unless necessary. If you are required to open the loading door, do not keep it open for too long.
- Do not add wet laundry as the drying machine operates.
- Clean the Fibre Filter before and after each drying session.
- Make sure the filters are clean. Refer to maintenance and cleaning for details.
- For models with flue, follow the flue connection rules specified in the guides and clean the flue.
- During drying session, properly ventilate the environment in which the drying machine is in.
- The Eco program is the most energy-efficient program for drying wet cotton laundry and is used to assess compliance with environmentally conscious design regulations.
- Keep the loading door shut to prevent heat loss.

## 5.5 Correct load capacity

### NOTICE

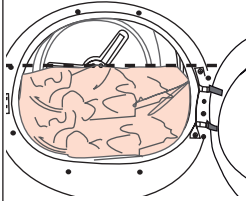

If the laundry in the product exceed maximum load capacity, it may not operate as intended and may cause material damage or damage the product. For each program, follow the maximum load capacity.

- Loading the domestic drying machine up to the maximum capacity specified by the manufacturer for the relevant programs will help save energy.

The weights below are provided as examples.

Laundry	Approx. weight (g)*	Laundry	Approx. weight (g)*
Cotton bedding (double size)	1500	Cotton dress	500
Bedding (single size)	1000	Dress	350
Bed sheet (double size)	500	Denim	700
Bed sheet (single size)	350	Handkerchief (10 pcs)	100
Large table cloth	700	T-Shirt	125
Small table cloth	250	Blouse	150
Tea napkin	100	Cotton shirt	300
Bath towel	700	Shirt	200
Hand towel	350		

\*Weight of dry laundry before washing.

# 6 Running the product

## 6.1 Control Panel

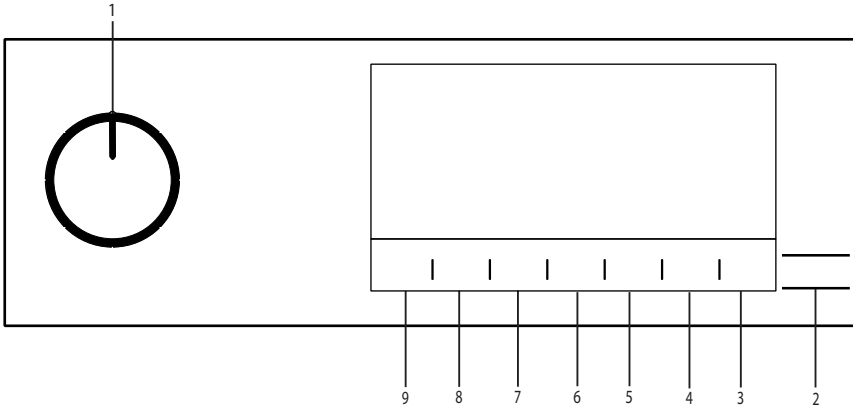

1. On/Off/Program Selection button.
2. Start / Stand-by button.
3. Remote control selection button.
4. End time selection button.
5. Time program selection button.

6. Low temperature selection button.
7. Audible warning and child lock selection button.
8. Wrinkle prevention selection button and drum light button.
9. Dryness level selection button.

## 6.2 Symbols

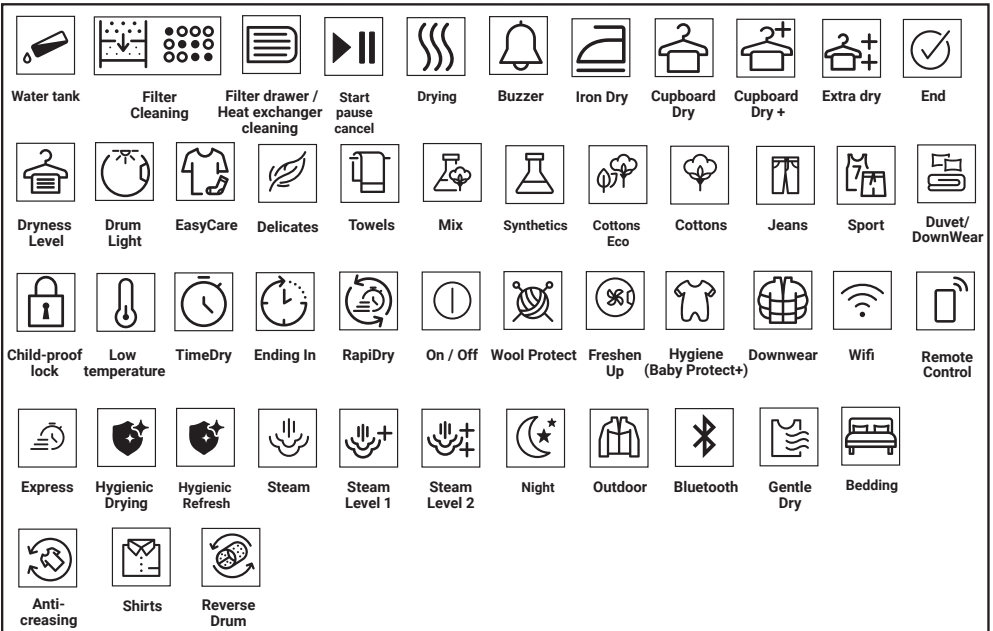

### 6.3 Preparation of drying machine

- Plug the drying machine.
- Open the loading door.
- Remove any foreign material inside it.
- Place the laundry to the drying machine without jamming them.
- Push and close the loading door.

#### NOTICE

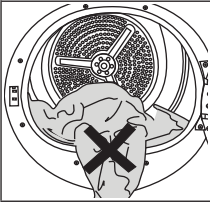

Ensure that no laundry is jammed to the loading door. Do not close the loading door with force.

- Select the desired program by using On/Off/Program Selection button, the machine will turn on.



Selecting the program with the On/Off/Program Selection button does not mean that the program started. Press Start / Stand-by button to start the program.

## 6.4 Program selection and consumption chart

EN				
Programmes	Programme Description	Capacity (kg)	Spin speed in washing machine (rpm)	Drying Time (minutes)
Cottons	You can dry your heat-resistant cotton textiles with this programme. A drying setting suitable for the thickness of the products to be dried and the desired level of dryness should be selected.	7	1000	170
Cottons Eco	It dries single layer, casual cotton textiles in the most economical way.	7	1000	155
Cottons Iron dry	You may dry your cotton laundry to be ironed in this program to have them slightly damp for ease of ironing. (Shirt, T-shirt, tablecloth, etc.)	7	1000	125
Synthetics	You can dry all your synthetic textiles with this programme. A drying setting suitable for the level of dryness you desire should be selected.	4	800	70
Mix	Use this programme to dry non-pigmenting synthetic and cotton laundry items together. Sports and fitness clothes may be dried with this program.	4	1000	120
Wool protect	It is the programme that you can dry your washed products you want to provide with extra hygiene (baby clothes, underwear, towels, etc.). It provides high hygiene for your textiles via heat effect.	1,5	600	158
Night (silent)	In this programme the level of noise emitted to the environment will be the lowest. With this program you can dry your cotton or synthetic blend clothes silently.	7	1000	240
Time Programmes / Steamcure	You may select from time programmes between 10 and 160 minutes to achieve the desired drying level at low temperature. In this programme, tumble drier's operation lasts for the set time independently from the dryness of laundry. SteamCure is a refreshing function making ironing easier on less worn clothes and reducing odours (cigarette, food etc.) due to medium air.	-	-	-
Jeans	You may dry denim pants, skirts, shirts or jackets in this program.	4	1200	120
Outdoor/Sports (Goretex)	Use it to dry your clothes made of synthetics, cotton or mixed fabrics or waterproof products such as functional jacket, raincoat etc. Turn them inside out prior to drying.	2	1000	135

Downwear	You can dry your down filled textile products with this programme. Check the suitability of your textiles for drying in the dryer and dry them according to the instructions.	-	800	165
Gentle Care / Shirts	It dries the shirts in a more sensitive manner, and causes less creasing and easier ironing.	2	1200	50
Express Super Short	Use this program to have 2 shirts ready for ironing.	0,5	1200	30
Hygienic Drying	It is the programme that you can dry your washed products you want to provide with extra hygiene (baby clothes, underwear, towels, etc.). It provides high hygiene for your textiles via heat effect.	5	800	200
Hygienic Refresh	You can use this programme for your dry clothes and laundry that you want to provide with hygiene without washing them. It provides high hygiene for your dry textiles via heat effect.	1,5	-	120
Downloaded Program				
Duvet	Use to dry cotton and synthetic bedding sets. Provides drying for up to 2 double bedding sets	3	1000	135
Underwear	It provides hygienic drying for your underwear via high temperature.	2	1000	70
Towel	Drying towels such as kitchen towel, bath towel and hand towel.	5	1000	175
Fashion	Allows safely drying of your t-shirts, blouses and shirts that include "can be dried" in their washing instructions.	2	1000	125
Energy consumption values				
Programmes	Capacity (kg)	Spin speed in washing machine (rpm)	Approximate amount of remaining humidity	Energy consumption value kWh
Cottons Eco *	7	1000	60%	1,18
Cottons Iron dry	7	1000	60%	1,01
Synthetics cupboard dry	4	800	40%	0,55

\* Above values have been specified under standard conditions. Consumption values may vary from the values in the chart depending on laundry type, spin speed, ambient conditions and voltage levels.



Allergy UK is the trademark of the British Allergy Foundation. The Seal of Approval has been created to guide people requesting an advice that the product significantly reduces the amount of the allergens in an environment where allergic people are present or the product restricts/reduces/eliminates the allergens. The purpose is to provide evidence that the products have been scientifically tested or analysed to yield measurable results.

## 6.5 Auxiliary functions Dryness level

Dryness level button is used for adjusting to desired dryness. Program time may change depending on the selection.



You can activate this function only prior to start of program.

## Wrinkle prevention

You can turn on and off the wrinkle prevention function by pressing the wrinkle prevention selection button. If you will not take the laundry out immediately after the program has completed, you may use Wrinkle prevention function to prevent wrinkling of your laundry.

## Audible warning

Drying machine makes an audible warning when the program is completed. Press the "Audible Warning" button if you do not want audible warning. When you press the audible warning button, the light goes off and it does not sound when the program is completed.



You can select this function before the program starts or after the program starts.

## Low temperature

You can activate this function only prior to start of program. You can activate this function if you want to dry your laundry at a lower temperature. The program duration will be longer after it becomes activated.

## End time

You can delay the end time of the program up to 24 hours with end time function.

1. Open the loading door and place the laundry.
2. Select the drying program.
3. Press the End Time selection button and set the delay time you wish. The end time LED will start (when pressed and hold the button, End Time proceeds non-stop).
4. Press the Start / Stand-by button. End Time countdown begins. The ":" sign in the middle of displayed delay time flashes.



You can add or remove laundry within end time. Displayed time is the sum of normal drying time and end time. End Time LED turns off at the end of countdown, the drying starts and the drying LED turns on.

## Changing the end time

If you want to change the duration during the countdown:

Pause the program and Turn the On/Off/ Program Selection button and cancel the program. Select the desired program and repeat the End Time selection.

Canceling the end time function

If you want to cancel the end time countdown and start the program immediately:

Pause the program and Turn the On/Off/ Program Selection button and cancel the program. Select the desired program and press the "Start/Pause" button.

## Drum Light

You can turn on and off the drum light by pressing this button. The light turns on when the button is pressed and turns off after certain time.

## General Programs

Programmes	Capacity (kg)	Program period (hour:min)	Energy consumption (Kwh)
Cottons Eco	7	2:35	1,18
Cottons Eco	3,5	1:40	0,66
Cottons Iron dry	7	2:05	1,01
Cottons Iron dry	3,5	1:15	0,50
Cottons Cupboard Dry	7	2:50	1,29
Cottons Cupboard Dry	3,5	1:55	0,76
Cottons Cupboard Dry Plus	7	3:00	1,37
Cottons Cupboard Dry Plus	3,5	2:05	0,83
Cotton Cupboard Dry ++	7	3:10	1,45
Cotton Cupboard Dry ++	3,5	2:15	0,89
Synthetics Iron Dry	4	0:50	0,39
Synthetics Cupboard Dry	4	1:10	0,55
Synthetic Cupboard Dry +y	4	1:20	0,63
Synthetic Cupboard Dry ++	4	-	-
GentleCare	2	0:50	0,50
Wool protect	1,5	2:38	1,30

The values given for the programs other than Eco are only indicative.

## Different modes of operation

Power consumption (W)	Power off mode (W) (if present)	Delayed operation mode (W) (if present)	Stand-by mode (W) (if present)	Stand-by mode with connectivity function (W) (if present)
	0,47	4,00	0,47	2,00

Acoustic airborne noise emission of drying cycle dB(A):

64

## 6.6 Warning indicators

	Warning indicators may vary depending on the model of your drying machine.
---	--

### Filter cleaning

When the program is completed, the warning indicator for filter cleaning turns on.

### Water tank

If the water tank fills up while the program continues, the warning indicator starts flashing and the machine goes into stand-by. In this case, empty the water tank and start the program by pressing the Start / Stand-by button. Warning indicator turns off and program resumes.

### Cleaning of filter drawer/ heat exchanger

Warning symbol flashes periodically to remind that filter drawer must be cleaned.

## 6.7 Starting the program

Press the Start/Stand-by button to start the program.

Start/Stand-by and Drying indicators turn on to show that program started.

## 6.8 Child Lock

The drying machine has a child lock which prevents the program flow from being interrupted when the buttons are pressed during a program. When the Child Lock is activated, all buttons on the panel except the On/Off/Program Selection button are deactivated.

Press the Audible Warning button for 3 seconds in order to activate the child lock.

The child lock has to be deactivated to be able to start a new program after the current program is finished or to be able to interfere with the program. To deactivate the child lock, keep the same buttons pressed for 3 seconds.

	When the child lock is activated, the child lock warning indicator on the screen turns on.
--	--

When the child lock is active:

The drying machine runs, or in stand-by state the indicator symbols will not change upon changing the position of the program selection button.

	When the drying machine is operated and the child lock is active, if the program selection button is turned, a double beeping noise will be heard. If the child lock is deactivated before the program selection button is turned to its original place, the program will be terminated since the program selection button is displaced.
---	--

## 6.9 Changing the program after it is started

You can change the program you selected to dry your laundry with a different program after the drying machine starts running.

- For example, Pause the program and turn the On/Off/Program Selection button to select the Extra Dry program in order to select the Extra Dry program instead of Ironing Dryness.
- Press the Start/Stand-by button to start the program.

### Adding and removing clothes during stand-by

If you want to add or remove clothes to/from the drying machine after the drying program starts:

- Press the Start/Stand-by button to put the drying machine in Stand-by state. The drying operation stops.
- Open the loading door while in Stand-by state, and close the door after you remove or add laundry.
- Press the Start/Stand-by button to start the program.

	<p>Adding laundry after the drying operation starts may cause the dried laundry inside the drying machine to mix with wet laundry and leave the laundry damp at the end of operation.</p> <p>Adding or removing laundry during drying may be repeated as many times as you wish. But this operation continuously interrupts the drying operation, and thus increases program duration and energy consumption. So, it is recommended to add laundry before the program starts.</p> <p>If a new program is selected by turning the program selection button while the drying machine is in stand-by, the running program terminates.</p>
--	--

	<p>Do not touch the inner surface of the drum while adding or removing clothes during a continuing program. The drum surface is hot.</p>
--	--

## 6.10 Cancelling the program

If you want to cancel the program and terminate the drying operation for any reason after the drying machine starts running, Pause the program and turn the On/Off/Program Selection button; the program terminates.

	<p>The inside of the drying machine shall be extremely hot when you cancel the program during machine operation, so run the refreshing program to allow it to cool down.</p>
--	--

## 6.11 End of program

When the program ends, the LED's of End/Wrinkle Prevention and Fibre Filter Cleaning Warning on the program follow-up indicator turn on. Loading door can be opened and drying machine is ready for another operation.

Turn the On/Off/Program Selection button to On/Off position in order to turn off the drying machine.

	<p>If the Wrinkle Prevention mode is active and the laundry is not removed after the program is completed, the wrinkle prevention function activates for 2 hours to prevent the laundry inside the machine to get wrinkled. The program tumbles the laundry with 10-minute intervals to prevent them from wrinkling.</p>
---	--

## 6.12 Odour feature

If your drying machine has odour feature, read the ProScent manual to use this feature.

## 6.13 HomeWhiz Function

Firstly, the HomeWhiz application should be installed on your phone.

The detailed information regarding the HomeWhiz application is available on <https://www.homewhiz.com/>

Power consumption may vary depending on whether the network connection is on or off, in accordance with the values listed in the 'Program selection and consumption table'.

Turn on the Bluetooth on your phone.

Set the programme selection button to Off.

Press the Dryness level and Remote Control buttons simultaneously for 3 seconds. It will count down 3-2-1 on the screen. Then the following image will appear on the screen.

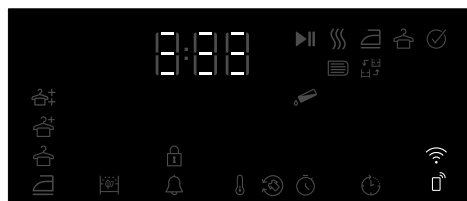
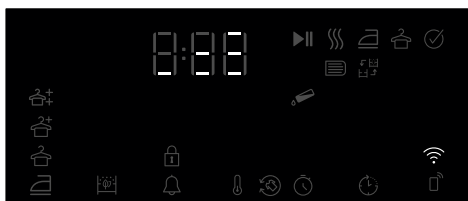

Select the product model to add from the application Devices->Add Device->Cleaning Devices->Dryer

Add the product stock number by selecting Wi-Fi and Bluetooth.

The screen will display Wi-Fi networks from the nearest area after adding, selected a network and entered the network password.

The screen is closed after the installation is completed and the application requests to select the room where the product will be added.

## Turning Wi-Fi On/Off

If Wi-Fi is off and the icon is not illuminated, press and hold the Remote Control button for 3 seconds to enable Wi-Fi.

If Wi-Fi is active (the icon is either solid or blinking), press and hold the Remote Control button for 3 seconds to disable the Wi-Fi feature.

## Using the remote connection:

Switch the product to Download programme mode. If the Wi-Fi is connected, the icon flashes.

If the Wi-Fi is disconnected, the icon does not flash. Press the remote control button for 3 seconds to turn it on.

Press the remote control button to allow remote control to the product while the Wi-Fi is turned on.

When the remote control is turned on, the unit can be controlled remotely using the HomeWhiz app.

The detailed information regarding the HomeWhiz application is available on <https://www.homewhiz.com/>

## Deleting the product from network:

Pressing and holding simultaneously Delay and Wi-Fi buttons for 5 seconds while the product is turned on, it counts down from 5 to appear on the screen. when the beep is heard, the product is deleted from network and the Wifi is turned off.

	<b>WARNING!</b>
<ul style="list-style-type: none"><li>• When the door is opened, the remote control turns off.</li><li>• When the programme button is turned, the remote control turns off.</li><li>• If the WIFI icon is illuminated continuously, it means that it is active and connected to network</li><li>• If the WIFI icon is flashing continuously, it means that it is active and trying to connect to network. You cannot connect to the product unless it is illuminated continuously.</li><li>• The connection to the product is allowed if the remote control icon is active and the WIFI icon is illuminated continuously.</li></ul>	

## Getting the HomeWhiz Application

You can get the HomeWhiz application from the application stores. You can use the below QR codes to access the applications faster.



Apple App Store for the devices with IOS operating system



Google Play Store for the devices with Android operating system

## 6.14 SteamCure Odour and Wrinkle Removal Function

SteamCure is a refresher function that helps ironing the dry clothes that worn very little and aims to reduce airborne (cigarettes, food, etc.) odours.

It is recommended to wash the clothes to remove odours that can be absorbed by them such as perfumes, deodorants and sweat.

Do not dry products that includes sharp or hard accessories and leather.

### Filling the water tank

1 blue wing in the machine performs the process of watering the laundry.

If the wing is on top, you can manually rotate the drum to the lower position and fill the water.

Before using the Steamcure program, the water in the filling container at max. Level must be filled manually into the wing.

To remove wrinkles, tap or drinking water should be used.

A few drops of water that may overflow from the wing during filling will not cause any problem.

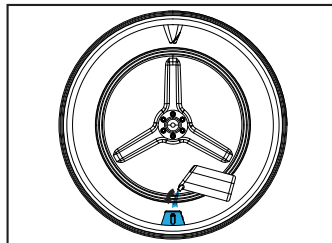
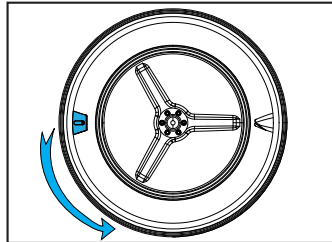



Additives or descaling agents should not be used.  
Chemicals that can be dissolved with liquid chemicals and liquids should not be used.

### **Starting the Program**

The wing should be brought to the lower position and should be filled with water up to the marked area with the filling container. The SteamCure program must be selected.

When you select the program, the screen time will appear as 10 minutes. The time program is set to the desired time by pressing the selection button and the Start/Standy-By button is pressed.

### **For an effective odour removal,**

it is recommended to operate 1-6 pieces of dry clothing for 50 minutes.

This function does not clean clothes, it reduces the odours and wrinkles and allows you to wear them again.

## 7 Maintenance and cleaning



Read the "Safety Instructions" first!

### 7.1 Lint filters (internal and external filters) / Cleaning of the Interior Surface of the Loading Door

The hair and fibres that are separated from the laundry during drying process is collected by the Lint filter. Insufficient cleaning of filters can increase the drying duration and energy consumption level.

Insufficient cleaning of filters can cause damp laundries after drying cycle. While cleaning the filters, in order to prevent microplastics from spreading to the water system used, the dirt and hair should be removed. While cleaning the filters, the water should not be discharged towards the drains.



After each drying cycle, clean the lint filter and the inner surface of the loading door.

#### NOTICE

Your drying machine has 2 lint filters with one placed inside the other. Do not operate the product without the lint filters.

To clean the lint filter:

- Open the loading door.
- Hold the first part (inner filter) of the two part lint filter and remove it by pulling it upwards.

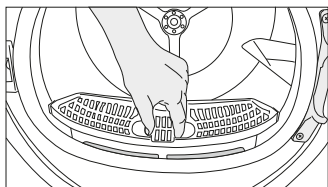

- Remove the second part (outer filter) by pulling it upwards.

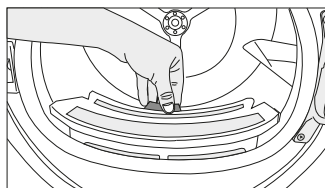

Ensure that hair, fibre and cotton balls do not fall into the slot where the filters are installed.

- Open both of the lint filters (outer and inner) and remove the fibres with your hands or with the brush on the air deflector. You can clean the hair in the filters with a vacuum cleaner.

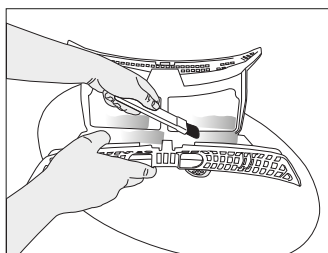
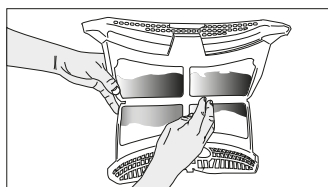
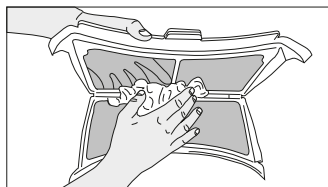

- Insert the lint filters on one another and place it back in its place.

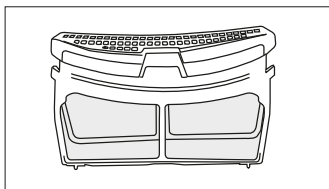

- Clean the inner surface of the loading door and the gasket with a soft damp cloth or the brush on the air deflector.

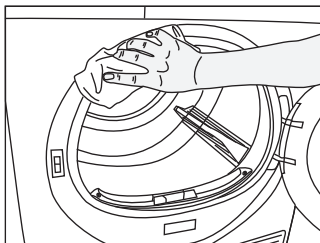
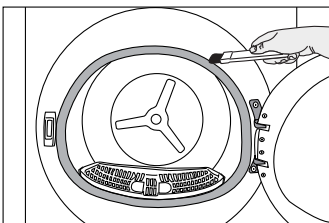
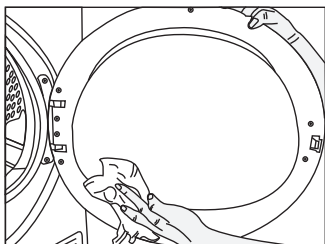

## 7.2 Cleaning the sensor

The drying machine has humidity sensors that detect whether the laundry is dry.

To clean the sensors:

Open the drying machine loading door.

If the machine is hot due to drying operation, wait until it cools.

Clean the metal surfaces of the sensor with a soft cloth dampened with vinegar and then dry.



Clean the metal surfaces of the sensor 4 times a year.  
Do not use metal tools to clean the sensors' metal surfaces.



Due to fire and explosion hazard, do not use solutions, cleaning materials or similar tools to clean sensors.

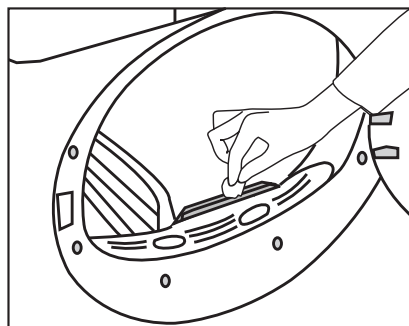

## 7.3 Emptying the water tank

During drying, the moisture is removed from the laundry and condensed, then the water is accumulated in the water tank. Empty the water tank after each drying session.



Condensed water is not potable water!  
Do not remove the water tank as a program is running!

If you do not empty the water tank, during the next drying sessions the machine will stop operating due to the water tank being full and a Water Tank warning icon will blink. In this case empty the water tank and to continue drying operation, press the Start / Stand-by button.

To drain the water tank:

Pull the water tank out from its drawer carefully.

Drain the water in the tank.

Remove the water tank in the drawer or the kickplate carefully.

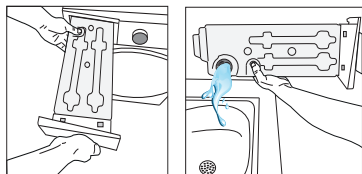

If lint builds up in the funnel on the water tank, remove it under running water.

Place back the water tank.

	If direct discharge option is used, water tank is not required to be drained.
--	---

## 7.4 Cleaning the condenser

The hair and the fibre that are not collected by the lint filter accumulates on the metal surface of the condenser behind the air deflector. These fibres shall be cleaned regularly.

If the condenser cleaning icon blinks, check the metal surface. If there is any fibre, clean it. It must be checked at least every 6 months.

	Open the toe board by pulling its button.
--	---

	Move the latches to open the air deflector lid.
--	---

	Pull the brush to the left to remove it. You can use the cleaning brush to clean filter, condensing metal surface and accumulated fibre on the door.
--	--

	The cleaning brush is inside the documentation bag. Get your brush from the documentation bag and insert it to its place on the air deflector to store it.
--	--

	Clean the fibre on the metal surface of the condenser with damp cloth or the brush on the air deflector in up - down direction. Do not clean with left - right direction since it will damage the metal plates of the condenser. You can use a vacuum cleaner with a brush for cleaning. If the vacuum cleaner does not have a brush, it is not recommended to be used for condenser cleaning.

	After cleaning the filter, door and the condenser, drag the brush to the right and lock it in its place.
--	--

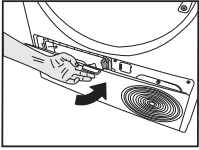

After the cleaning process is completed, place the air deflector cover to its place, move the latches to close it and close the toe board.



You can clean by hand, provided you wear protective gloves. Do not try to clean with bare hands. The condenser fins may damage your hands. Cleaning from left to right may damage the condenser fins. This may lead to drying issues.



When the air deflector cover is removed, it is normal to have water at the plastic section in front of the condenser.

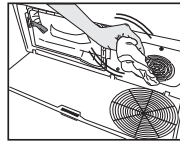

If you see fibre accumulation on the fan cover and the toe board, remove with a cloth.

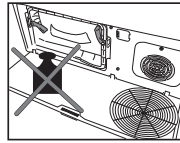

Do not have weight on the toe board when it is open.

**NOTICE**

Do not use abrasive materials or steel wool to clean the drum.

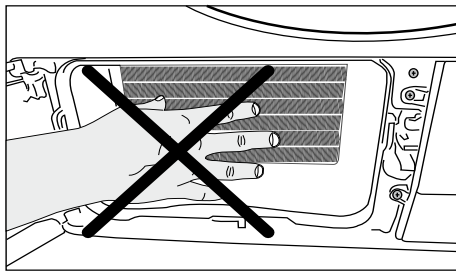

## 8 Troubleshooting

<p>The drying takes too long.</p> <p>Lint filter (interior and exterior filters) pores may be clogged. &gt;&gt;&gt; Can be cleaned with vacuum cleaner. The front side of the condenser may be clogged. &gt;&gt;&gt; Clean the front of the condenser.</p> <p>The ventilation grills in front of the machine might be closed. &gt;&gt;&gt; Remove any object in front of the ventilation grills that blocks ventilation.</p> <p>Ventilation may be insufficient if the dryer is installed in a small space. Open the door or windows to prevent the room temperature from rising very high.</p> <p>If there is a humidity sensor;</p> <p>Limescale may have accumulated on the humidity sensor. &gt;&gt;&gt; Clean the humidity sensor.</p> <p>The machine may be overloaded with laundry. &gt;&gt;&gt; Do not load the drying machine excessively.</p> <p>The laundry may not have been spun enough. &gt;&gt;&gt; Spin at a higher speed in the washing machine.</p>
<p>The laundry comes out damp after drying.</p> <p>The right program for the type of laundry might not have been used. &gt;&gt;&gt; Check the care labels on the laundry and select a program ideal for the kind of laundry or use longer programs.</p> <p>Lint filter (interior and exterior filters) pores may be clogged. &gt;&gt;&gt; Can be cleaned with vacuum cleaner. The front side of the condenser may be clogged. &gt;&gt;&gt; Clean the front of the condenser.</p> <p>The machine may be overloaded with laundry. &gt;&gt;&gt; Do not load the drying machine excessively.</p> <p>The laundry may not have been spun enough. &gt;&gt;&gt; Spin at a higher speed in the washing machine.</p>
<p>Drying machine does not turn on or program cannot be started. The dryer does not turn on when set.</p> <p>The power plug may not be plugged in. &gt;&gt;&gt; Make sure the power plug is plugged in.</p> <p>The loading door may be left open. &gt;&gt;&gt; Make sure that the loading door is properly closed.</p> <p>The program may not have been set or the Start / Pause button may not have been pressed. &gt;&gt;&gt; Make sure that the program is set and it is not in Standby position.</p> <p>Child lock may be activated. &gt;&gt;&gt; Turn off the child lock.</p>
<p>The program was interrupted for no reason.</p> <p>The loading door might not be closed properly. &gt;&gt;&gt; Make sure that the loading door is properly closed.</p> <p>There might be a power outage. &gt;&gt;&gt; Press the Start / Standby / Cancel button to start the program.</p> <p>The water tank may be full. &gt;&gt;&gt; Empty the water tank.</p>
<p>Laundry shrunk, matted or spoiled.</p> <p>The right program for the type of laundry may not have been used. Check the maintenance labels on the clothes and select a program suitable for the clothes.</p>
<p>Water is flowing from the loading door.</p> <p>Lint might have gathered on the inner surfaces of the loading door and on the surfaces of the loading door gasket. &gt;&gt;&gt; Clean the inner surfaces of the loading door and the loading door gasket surfaces.</p>
<p>The loading door opens by itself.</p> <p>The loading door might not be closed properly. &gt;&gt;&gt; Push the loading door until the closing sound is heard.</p>
<p>The water tank warning symbol is on/flashing.</p> <p>The water tank may be full. &gt;&gt;&gt; Empty the water tank.</p> <p>The water discharge hose might have folded. If the product is connected directly to the water drain check the water discharge hose.</p>
<p>The lighting inside the drying machine does not turn on. (in models with lamps)</p> <p>The drying machine might not have been turned on by the On/Off button. &gt;&gt;&gt; Check that the drying machine is turned on.</p> <p>Lamp might be broken. &gt;&gt;&gt; Contact Authorized Service to replace the lamp.</p>
<p>Anti-Wrinkle icon or light is lit.</p> <p>An anti-wrinkle program that prevents the laundry in the dryer from creasing may be activated. &gt;&gt;&gt; Turn the drier off and remove the laundry.</p>

Fiber filter cleaning icon is lit	
<p>Lint filters (interior and exterior filters) may be unclean. &gt;&gt;&gt; Can be cleaned with vacuum cleaner.  A layer may be formed in the lint filter pores, leading to clogging. &gt;&gt;&gt; Can be cleaned with vacuum cleaner.  A layer may be formed in the lint filter (inner and outer filters) pores that leads to clogging.&lt;&lt;Can be cleaned with vacuum cleaner.&gt;&gt;</p> <p>Lint filters might not be in place. &gt;&gt;&gt; Insert the interior and exterior filters into their places.  Eco-friendly filter cloth may not be installed on the plastic part, and the front of the condenser may have clogged.&gt;&gt;&gt;Install the eco-friendly filter to the plastic part and place it on the filter housing.  Eco-friendly filters may not have been replaced, although the warning symbol is illuminated. "Replace your filter."</p>	
The machine gives an audible warning,	
<p>Lint filters might not be in place. &gt;&gt;&gt; Insert the interior and exterior filters into their places.  Filters of the machine might not have been installed.&gt;&gt;&gt; Install the lint filters (internal and external) or the environmentally-friendly filter in their housing.</p>	
The condenser warning icon is flashing.	
<p>Condenser front may be clogged with fibres. &gt;&gt;&gt; Clean the front of the condenser.  Lint filters might not be in place. &gt;&gt;&gt; Insert the interior and exterior filters into their places.</p>	
The lighting inside the drying machine turns on. (in models with lamps)	
<p>If the drying machine is plugged to the power outlet, the On/Off button is pressed and the door is open; the light turns on. &gt;&gt;&gt; Unplug the drying machine or bring the On/Off button to Off position.</p>	
Wi-Fi icon flashes continuously. (HomeWhiz Function models)	
<p>&gt;&gt;&gt; The product may not be connected to the wireless network. Follow the instructions to connect to the network.  The device the appliance uses to connect to the network may be faulty. Check it. The appliance might not be connected to the network due to being out of wi-fi range.</p>	
Check the steps below if you see "F L t" on the screen.	
<p>The filters may be dirty. Clean the internal and external filters  In the loading door area, if you are using the inner and outer dual filters. &gt;&gt;&gt; Make sure that both filters are installed.  The front side of the condenser may be dirty. &gt;&gt;&gt; Open and check the kick zone and make sure it is clean.  Check out the Maintenance and Cleaning section.  The foreign objects, if any, should be removed from the drying machine drum,</p>	

	<p>If the problem persists after following the instructions in this section, contact your vendor or an Authorized Service. Never attempt to repair a malfunctioning product yourself.</p>
--	---

	<p>If you experience a problem with any part of your appliance, you can request a replacement by consulting the nearest authorised service with the appliance model number.  Operating the appliance with non-genuine parts may cause it to malfunction.  The manufacturer and distributor are not responsible for malfunctions caused by non-genuine parts.</p>
--	--

## 9 Waiver Warning



Some (simple) malfunctions can be fixed by the end-user without creating any safety issues or leading to unsafe operation provided these instructions are followed. (See the “I Want to Fix it Myself” Section.) Therefore, other than the parts in the “I Want to Fix it Myself” section that end-users are allowed to fix themselves, having the appliance fixed at an authorised service station is recommended in order to prevent safety issues and to maintain the Beko product warranty.

### 9.1 I want to fix it myself

The repairs made by end-users may include the following spare parts. Loading door, door seal, door handles, door locking mechanism and hinges, lint filters, air filters, peripheral plastic parts, condenser tank. (You can find a current list of spare parts at <https://support.beko.com> as of 1 March 2021.) Furthermore, be sure to carry out your repairs by following the instructions at <https://support.beko.com> to ensure product safety and prevent serious injury. For your safety, unplug the product first before making any repairs. Beko cannot be held responsible for safety issues that may arise because of repair work or attempted repairs on parts other than those on the current spare parts list or found at the <https://support.beko.com> address and carried out by end-users not following the instructions in the user manuals or found at the <https://support.beko.com> address. Such cases will void the Beko warranty. We therefore strongly advise end-users to refrain from repairing parts other than the spare parts specified above and to apply to the authorised service station when required.

These kinds of repairs carried out by end-users can lead to safety issues, damage the product, and cause fires, flooding, electrocution and serious injury. Not limited to those listed above, the following parts must be repaired by the authorised station. Motor, pump, motherboard, motor board, screen card, etc. The manufacturer/seller cannot be held responsible for any situation caused by end-users not following what is written above. The repairs made by end-users may include the following spare parts. Loading door, door seal, door handles, door locking mechanism and hinges, lint filters, air filters, peripheral plastic parts, condenser tank. (You can find a current list of spare parts at <https://support.beko.com> as of 1 March 2021.) Furthermore, be sure to carry out your repairs by following the instructions at <https://support.beko.com> to ensure product safety and prevent serious injury. For your safety, unplug the product first before making any repairs. Beko cannot be held responsible for safety issues that may arise because of repair work or attempted repairs on parts other than those on the current spare parts list or found at the <https://support.beko.com> address and carried out by end-users not following the instructions in the user manuals or found at the <https://support.beko.com> address. Such cases will void the Beko warranty. We therefore strongly advise end-users to refrain from repairing parts other than the spare parts specified above and to apply to the authorised service station when required.

These kinds of repairs carried out by end-users can lead to safety issues, damage the product, and cause fires, flooding, electrocution and serious injury. Not limited to those listed above, the following parts must be repaired by the authorised station. Motor, pump, motherboard, motor board, screen card, etc. The manufacturer/seller cannot be held responsible for any situation caused by end-users not following what is written above.

**Lieber Kunde,**

## **Bitte lesen Sie diese Anleitung, bevor Sie dieses Produkt verwenden!**

Vielen Dank, dass Sie sich für das Produkt Beko entschieden haben. Wir möchten, dass Sie mit diesem hochwertigen Produkt, das mit modernster Technologie hergestellt wurde, die optimale Effizienz erzielen. Bitte stellen Sie sicher, dass Sie diese Anleitung und die ergänzende Dokumentation vollständig gelesen und verstanden haben, bevor Sie es verwenden.

Beachten Sie alle hierin enthaltenen Warnungen und Informationen. So können Sie sich und Ihr Produkt vor möglichen Schäden schützen.

Bewahren Sie die Bedienungsanleitung auf. Fügen Sie diese Anleitung dem Gerät bei, wenn Sie sie an eine andere Person übergeben.

## **Symbole und Bemerkungen**

In dieser Betriebsanleitung werden folgende Symbole verwendet:



Gefahr, die zum Tod oder zu Verletzungen führen kann



Lesen Sie die Anleitung.



Wichtige Information bzw. nützliche Hinweise zur Verwendung



Warnung vor heißen Oberflächen



Warnung vor elektrischem Schlag



Warnung vor UV-Strahlung



Warnung vor Verbrühungen



Die Verpackung des Produkts besteht aus recycelbaren Materialien gemäß der nationalen Umweltgesetzgebung.



Warnung vor Feuer

**HINWEIS** Gefahr, die zu Materialschäden am Produkt oder in der Umgebung führen kann



RECYCLTES UND  
RECYCLBARES PAPIER

<b>1 Sicherheitshinweise .....</b>	<b>40</b>
1.1 Verwendungszweck.....	40
1.2 Sicherheit von Kindern, schutzbedürftigen Personen und Haustieren.....	40
1.3 Elektrische Sicherheit.....	41
1.4 Transportsicherheit .....	42
1.5 Installationssicherheit.....	42
1.6 Nutzungssicherheit .....	45
1.7 Wartungs- und Reinigungssicherheit.....	47
1.8 Beleuchtungssicherheit.....	47
<b>2 Umwelthinweise .....</b>	<b>48</b>
2.1 Einhaltung der WEEE-Bestimmungen und Abfallentsorgung .....	48
2.2 Informationen zur Verpackung .....	48
2.3 Standardkonformitäts- und Testinformationen / UN-Konformitätserklärung .....	48
<b>3 Ihr Trockner .....</b>	<b>49</b>
3.1 Technische Daten .....	49
3.2 Gesamterscheinung .....	50
3.3 Lieferumfang .....	50
<b>4 Installation.....</b>	<b>51</b>
4.1 Geeignete Aufstellungsorte .....	51
4.2 Entfernen der Versand-Sicherheitsgruppe.....	51
4.3 Wasseranschluss.....	52
4.4 Einrichten der Stellfüße .....	52
4.5 Trockner bewegen .....	52
4.6 Warnung bezüglich des Geräusches.....	52
4.7 Glühlampe austauschen .....	53
<b>5 Vorbereitung .....</b>	<b>54</b>
5.1 Wäsche zum Trocknen in der Trockenmaschine geeignet .....	54
5.2 Wäsche nicht zum Trocknen im Trockner geeignet.....	54
5.3 Vorbereitung der zu trocknenden Wäsche.....	54
5.4 Was tun, um Energie zu sparen? .....	54
5.5 Ladekapazität korrigieren.....	55

<b>6 Ausführen des Produkts .....</b>	<b>56</b>
6.1 Bedienfeld .....	56
6.2 Symbole .....	56
6.3. Vorbereitung des Trockners .....	57
6.4 Programmauswahl und Verbrauchstabelle .....	58
6.5 Hilfsfunktionen .....	61
6.6 Warnanzeigen.....	62
6.7 Starten des Programms.....	62
6.8 Kindersicherung .....	62
6.9 Änderung des Programms nach seinem Start.....	62
6.10 Programm abbrechen.....	63
6.11 Programmende .....	63
6.12 Geruchsfunktion .....	63
6.13 SteamCure Geruchs- und Faltenentfernungsfunktion.....	63
6.14 Die HomeWhiz-Funktion .....	64
<b>7 Wartung und Reinigung .....</b>	<b>67</b>
7.1 Faserfilter (interne und externe Filter) / Reinigung der Innenfläche der Ladetür ..	67
7.2 Sensor reinigen .....	68
7.3 Wassertank entleeren .....	68
7.4 Kondensator reinigen.....	69
<b>8 Problembehandlung.....</b>	<b>71</b>
<b>9 Verzichtserklärung.....</b>	<b>73</b>
9.1 Ich möchte es selbst reparieren .....	73

# 1 Sicherheitshinweise

Dieser Abschnitt enthält notwendige Sicherheitshinweise zur Verhinderung der Gefahr von Verletzungen und Sachschäden.

- Unser Unternehmen haftet nicht für Schäden, die durch Nichtbeachtung dieser Anleitung entstehen können.
- Installations- und Reparaturarbeiten müssen immer von einem autorisierten Kundendienst durchgeführt werden.
- Verwenden Sie nur Originalersatzteile und -zubehör.
- Führen Sie keine Reparaturen am Gerät durch und tauschen Sie niemals Teile aus, sofern dies in dieser Bedienungsanleitung nicht ausdrücklich vorgegeben wurde.
- Modifizieren Sie das Produkt nicht



## 1.1 Verwendungszweck

- Das Produkt ist nur für den Hausgebrauch bestimmt. Das Gerät ist nicht für gewerbliche Zwecke geeignet.
- Das Produkt ist nicht für den Außenbereich vorgesehen.
- Installieren oder betreiben Sie das Produkt nicht, wenn ein Einfrieren möglich und/oder für externe Elemente anfällig ist. In der Pumpe oder den Schläuchen gefrorenes Wasser kann Schäden verursachen
- Das Produkt kann nur zum Trocknen und Lüften von Wäsche verwendet werden, die mit Wasser gewaschen und sicher getrocknet wird.



## 1.2 Sicherheit von Kindern, schutzbedürftigen Personen und Haustieren

- Dieses Produkt kann von Kindern ab 8 Jahre und Personen mit unterentwickelten physischen, sensorischen oder geistigen Fähigkeit oder fehlender Erfahrung und Wissen verwendet werden, wenn diese vorher über die sichere Verwendung des Produkts unterrichtet wurden und die damit zusammenhängenden Gefahren verstanden haben. Kinder sollten das Gerät nicht manipulieren. Reinigung und Wartung sollten nicht von Kindern durchgeführt werden, es sei denn, sie werden beaufsichtigt.

- Kinder unter 3 Jahren dürfen ohne Aufsicht vom Produkt ferngehalten werden.
- Elektrische Produkte stellen eine Gefahr für Kinder und Haustiere dar. Kinder und Haustiere dürfen nicht mit dem Produkt spielen, darauf klettern oder in das Produkt gelangen.
- Halten Sie die Produkttür geschlossen, auch wenn Sie nicht bedient werden. Kinder oder Haustiere können im Produkt eingeschlossen sein und ersticken.
- Reinigung und die dem Nutzer obliegende Wartung dürfen nicht von Kindern ausgeführt werden, sofern diese nicht dabei beaufsichtigt werden.
- Halten Sie das Verpackungsmaterial von Kindern fern! Verletzungs- und Erstickungsgefahr!
- Halten Sie alle mit dem Produkt verwendeten Zusatzstoffe von Kindern fern.
- Schneiden Sie vor der Entsorgung des Produkts das Netzkabel durch und zerstören Sie die Ladetür.



### **1.3 Elektrische Sicherheit**

- Das Produkt darf während der Installation, Wartung, Reinigung, Reparatur und des Transports nicht angeschlossen werden.
- Wenn die Stromversorgung des Kabels beschädigt ist, muss es von einem autorisierten Kundendienst ausgetauscht werden, um mögliche Risiken zu vermeiden.
- Klemmen Sie das Netzkabel nicht unter das Produkt oder an die Rückseite des Produkts. Stellen Sie keine schweren Gegenstände auf das Netzkabel. Das Netzkabel darf nicht geknickt oder eingeklemmt werden und darf nicht mit Wärmequellen in Berührung kommen.
- Verwenden Sie kein Verlängerungskabel, keinen Mehrfachstecker oder Adapter, um Ihr Produkt zu betreiben.
- Das Produkt darf nicht über einen externen Schalter wie einen Timer mit Strom versorgt werden oder darf nicht an einen Stromkreis angeschlossen werden, der regelmäßig mit einem Werkzeug geöffnet und geschlossen wird.

- Der Stecker muss leicht zugänglich sein. Ist dies nicht möglich, muss an der elektrischen Anlage ein Mechanismus vorhanden sein, der den Vorschriften für Elektrizität entspricht und alle Anschlüsse vom Netz trennt (Sicherung, Schalter, Hauptschalter usw.).
- Berühren Sie den Stecker nicht mit nassen Händen!
- Fassen Sie beim Herausziehen des Geräts nicht das Netzkabel, sondern den Stecker an.



## **1.4 Transportsicherheit**

- Ziehen Sie vor dem Transport den Netzstecker aus der Steckdose, leeren Sie den Wassertank und entfernen Sie gegebenenfalls die Wasserablassanschlüsse.
- Dieses Produkt ist schwer, handhaben Sie es nicht alleine.
- Treffen Sie die erforderlichen Vorsichtsmaßnahmen für das Produkt gegen Herunterfallen und Umkippen. Lassen Sie das Produkt beim Transport nicht abstürzen oder fallen.
- Verwenden Sie keine extrudierenden Teile des Produkts (z.B. die Ladetür), um das Produkt zu bewegen.
- Bewegen Sie das Produkt in aufrechter Position. Wenn es nicht aufrecht bewegt werden kann, transportieren Sie es von vorne gesehen durch Kippen nach rechts.



## **1.5 Installationssicherheit**

- Um das Produkt einbaufertig vorzubereiten, stellen Sie sicher, dass die elektrische Installation und der Wasserablauf ordnungsgemäß sind, indem Sie die Informationen in der Bedienungsanleitung überprüfen. Wenn es nicht für die Installation geeignet ist, wenden Sie sich an einen qualifizierten Elektriker und Klempner, um die erforderlichen Einrichtungen zu organisieren. Diese Operationen werden vom Kunden durchgeführt.
- Überprüfen Sie das Produkt vor der Installation auf Beschädigungen. Benutzen Sie das Produkt nicht, wenn dieses beschädigt ist.
- Entfernen Sie nicht den verstellbaren Ständer.
- Stellen Sie das Produkt auf eine ebene und harte Oberfläche und balancieren Sie mit den verstellbaren Beinen.

- Der Abstand zwischen Produkt und Boden darf nicht durch Materialien wie Teppiche, Holzstücke und Bänder verringert werden. Die Belüftungslöcher unter dem Boden des Produkts dürfen nicht mit einem Teppich verstopft werden.
- Das Produkt muss so installiert werden, dass die Belüftungsöffnungen nicht verstopfen.
- Installieren Sie das Produkt in einer staubfreien Umgebung mit guter Belüftung.
- Installieren Sie das Produkt nicht in unmittelbarer Nähe von brennbaren und explosiven Materialien und halten Sie brennbare und explosive Materialien nicht in der Nähe des Produkts, wenn es in Betrieb ist.
- Das Produkt darf nicht an einer Tür, einer Schiebetür, an der die Produktladetür nicht vollständig geöffnet werden kann, oder hinter einer Flügeltür, an der das Produktscharnier gegen die Türscharniere gerichtet ist, installiert werden.
- Installieren Sie das Produkt so, dass regelmäßige Wartungs- und Reinigungsarbeiten problemlos durchgeführt werden können.
- Platzieren Sie das Produkt mit der Rückseite an der Wand (bei Heizungsmodellen).
- Stellen Sie nach dem Einsetzen des Produkts sicher, dass die Rückwand nicht mit einer Extrusion (Wasserhahn, Steckdose usw.) in Berührung kommt.
- Platzieren Sie das Produkt mit einem Abstand von mindestens 1 cm zwischen dem Produkt und den Möbelkanten.
- Befolgen Sie die in der Anleitung angegebenen Abgasverbindungsregeln (für Modelle mit Abzug).
- Die Abluft darf nicht zum Rauchabzug geleitet werden, der zum Ablassen des Rauches von Geräten verwendet wird, die Gas oder andere Brennstoffe verbrauchen (bei Modellen mit Rauchabzug).
- Der Lüftungsschlauch darf nicht an einen Heizofen oder einen Kamin angeschlossen werden (bei Modellen mit Abzug).

- Schließen Sie das Produkt an eine geerdete Steckdose an, die mit einer geeigneten Sicherung geschützt ist und dem angegebenen Typ und den angegebenen Stromraten entspricht. Lassen Sie die Erdungsausrüstung von einem Elektrofachmann einstellen. Verwenden Sie das Produkt nicht ohne eine Erdung, die den regionalen / nationalen Vorschriften entspricht.
- Schließen Sie das Produkt an eine geerdete Steckdose an, die den auf dem Typenschild angegebenen Werten für Spannung, Strom und Frequenz entspricht.
- Schließen Sie das Produkt nicht an lose, zerbrochene, schmutzige, fettige Steckdosen oder Steckdosen an, die mit Wasser in Berührung kommen können.
- Es sind die mit dem Produkt gelieferten neuen Schlauchgarnituren zu verwenden. Verwenden Sie die alten Schlauchgarnituren nicht wieder. Befestigen Sie keine Befestigungen an den Schläuchen.
- Legen Sie das Netzkabel und die Schläuche so ein, dass keine Stolpergefahr besteht.
- Um das Produkt auf einer Waschmaschine zu verwenden, muss zwischen zwei Produkten eine Befestigungsöffnung verwendet werden. Die Befestigungsöffnung muss vom autorisierten Service montiert werden.
- Wenn das Produkt auf die Waschmaschine gestellt wird, kann sein Gesamtgewicht im vollen Zustand etwa 180 kg betragen. Stellen Sie die Produkte auf einen stabilen Boden, der ausreichend Last tragen kann.
- Die Waschmaschine kann nicht auf den Trockner gestellt werden

<b>Installationstabelle für Waschmaschine und Trockner</b>	
<b>Stapel-Kit-Typ</b>	<b>Tiefe (WT = Wäschetrockner, WM: Waschmaschine)</b>
Kunststoff - 54/60 cm m oder o Gürtel	60 cm WT --> WM $\geq$ 50 cm / 54 cm WT --> WM>45 cm
Kunststoff - 46 cm m oder o Gürtel	46cm WT --> WM $\geq$ 54cm
Mit Regal - 60 cm	60cm WT --> WM $\geq$ 50cm
Mit Regal - 54 cm	54cm WT --> WM>45cm



## 1.6 Nutzungssicherheit

- Das maximale Gewicht der trockenen Wäsche vor dem Waschen ist im Abschnitt „Technische Daten“ angegeben.
- Legen Sie die ungewaschenen Kleidungsstücke nicht in den Trockner.
- Gegenstände, die mit Materialien wie Speiseölen, Aceton, Alkohol, Benzin, Kerosin, Fleckenentfernern, Terpentin, Wachs oder Entfernern verschmutzt sind, müssen vor dem Trocknen mit dem Trockner in heißem Wasser mit mehr Waschmittel gewaschen werden.
- Wenn zur Reinigung Chemikalien verwendet werden, darf der Trockner nicht verwendet werden.
- Gummischaum (Latexschaum), Duschhauben, wasserfeste Textilien, gummierte Materialien und Kleidung, Kissen mit Gummischaumpolstern dürfen nicht in einem Trockner getrocknet werden.
- Gegenstände mit Haarspray, Haarpflegemitteln oder ähnlichen Materialien dürfen nicht in einem Trockner getrocknet werden.
- Leeren Sie die Taschen der Kleidung und entfernen Sie Gegenstände wie Streichhölzer und Feuerzeuge.
- Wenn nicht alle Gegenstände schnell entfernt werden können und nicht dort platziert werden können, wo Wärme abgeführt werden kann, stoppen Sie den Trockner nicht, bevor der Trocknungszyklus abgeschlossen ist.
- Der letzte Teil des Trocknerzyklus wird ohne Erhitzen (Kühlzyklus) durchgeführt, um sicherzustellen, dass die Gegenstände auf einer Temperatur gehalten werden, die die Gegenstände nicht schädigt.
- Weichspüler oder ähnliche Produkte sind gemäß den Anweisungen für Weichspüler zu verwenden.
- Verwenden Sie den Trockner nicht ohne Faserfilter.
- Lassen Sie keine Faseransammlung um den Trockner herum zu.
- Um zu verhindern, dass die Geräte, die andere Brennstoffe verbrauchen, einschließlich offenem Feuer, Gas in den Raum zurückziehen, muss eine angemessene Belüftung vorhanden sein (für Modelle mit Rauchabzug).

- Betreiben Sie das Produkt nicht zusammen mit Heizgeräten wie Gasheizgeräten und einem Kamin. Dies kann dazu führen, dass sich der Abzug entzündet. (für Modelle mit Abzug)
- Lehnen Sie sich nicht an die Ladetür und setzen Sie sich nicht auf diese, wenn sie geöffnet ist. Das Produkt kann umkippen.
- Steigen Sie nicht auf das Produkt.
- Stellen Sie keine Flammequelle (Kerzen, Zigaretten usw.) auf das Produkt oder in dessen Nähe. Bewahren Sie keine brennbaren/ explosiven Materialien auf.
- Berühren Sie die Trommel nicht, wenn sie sich dreht.
- Die Rückwand des Produkts ist während des Betriebs heiß. Berühren Sie die Rückseite des Produkts während des Trocknens oder nach Abschluss des Trocknungsvorgangs nicht. (für Modelle mit Heizung)
- Berühren Sie nicht das Innere der Trommel, wenn sie während eines laufenden Programms Wäsche hinzufügen oder entfernen. Die Trommeloberfläche ist heiß.
- Drücken Sie die Knöpfe nicht mit scharfen Gegenständen wie Gabeln, Messern, Nägeln usw.
- Betreiben Sie das fehlerhafte oder beschädigte Produkt nicht. Trennen Sie das Produkt vom Stromnetz (oder schalten Sie die angeschlossene Sicherung aus) und rufen Sie den autorisierten Kundendienst an.
- Ziehen Sie den Gerätenetzstecker, wenn es nicht in Betrieb ist.



## **1.7 Wartungs- und Reinigungssicherheit**

- Waschen Sie das Gerät niemals, indem Sie es mit Wasser bespritzen oder darüber ausgießen. Verwenden Sie zum Reinigen des Produkts keinen Druckreiniger, Dampfreiniger, Schlauch oder Druckpistole.
- Verwenden Sie zum Reinigen des Produkts keine scharfen oder scheuernden Werkzeuge.
- Verwenden Sie zum Reinigen des Produkts keine Materialien wie Haushaltsreiniger, Seifen, Reinigungsmittel, Gas, Benzin, Alkohol, Wachs usw.
- Der Faserfilter ist regelmäßig zu reinigen. Reinigen Sie nach jedem Trocknungszyklus den Faserfilter und die Innenfläche der Ladetür.
- Reinigen Sie die Faseransammlung an den Rippen des Verdampfers hinter der Filterschublade mit einem Staubsauger. Sofern Sie Schutzhandschuhe tragen, ist eine Reinigung von Hand möglich.. Versuchen Sie nicht, mit bloßen Händen zu reinigen. Verdampferlamellen können Ihre Hände verletzen. (Für Produkte mit Wärmepumpe)
- Verwenden Sie aus Brand- und Explosionsgefahr keine Lösungen, Reinigungsmittel, Stahlwolle oder ähnliche Materialien und Werkzeuge, um Sensoren zu reinigen.
- Reinigen Sie den Abzug. (für Modelle mit Abzug)
- Trinken Sie kein Kondenswasser.



## **1.8 Beleuchtungssicherheit**

- Wenden Sie sich an einen autorisierten Kundendienst, wenn Sie die LED/Lampe für die Beleuchtung austauschen müssen (für Produkte mit Beleuchtung).

## 2 Umwelthinweise

### 2.1 Einhaltung der WEEE-Bestimmungen und Abfallentsorgung



Dieses Produkt enthält nicht die gefährlichen und verbotenen Materialien, die in der vom Ministerium für Umwelt und Urbanisierung der Republik Türkei angegeben „Verordnung über die Kontrolle von Elektro- und Elektronik-Altgeräten“ aufgeführt sind. Entspricht den WEEE-Bestimmungen. Dieses Produkt wurde aus recycelbaren und wiederverwendbaren hochwertigen Teilen und Materialien hergestellt. Entsorgen Sie dieses Produkt daher am Ende seines Lebenszyklus nicht mit anderen Haushaltsabfällen. Bringen Sie es zu einer Sammelstelle für elektrische und elektronische Geräte. Sie können Ihre lokale Verwaltung nach diesen Sammelstellen fragen. Sie können zum Schutz der Umwelt und der natürlichen Ressourcen beitragen, indem Sie die gebrauchten Produkte zum Recycling liefern.



Auch R290 ist ein brennbares Kältemittel. Stellen Sie daher sicher, dass das System und die Rohre während des Betriebs und des Transports nicht beschädigt werden. Halten Sie das Produkt von Wärmequellen fern, da es sonst bei Beschädigung Feuer fangen kann.  
Entsorgen Sie das Produkt nicht, indem Sie es verbrennen.

### 2.2 Informationen zur Verpackung

Die Verpackung des Produkts besteht gemäß der nationalen Gesetzgebung aus recycelbaren Materialien. Entsorgen Sie den Verpackungsabfall nicht mit dem Hausmüll oder anderen Abfällen, sondern entsorgen Sie ihn in den von den örtlichen Behörden festgelegten Verpackungssammelbereichen.

### 2.3 Standardkonformitäts- und Testinformationen / UN-Konformitätserklärung



Die Entwicklungs-, Herstellungs- und Verkaufsphasen dieses Produkts werden in Übereinstimmung mit den Sicherheitsregeln durchgeführt, die in allen zugehörigen Anweisungen der Europäischen Union.

<b>Frequenzband</b>	: 2.400 – 2.484 GHz
<b>Max. Übertragungsleistung</b>	: < 100mW
<b>CE-Konformitätserklärung</b>	
Als Arçelik A.S. erklären wir hiermit, dass dieses Produkt und/oder die Produkte der 2014/53/EU Richtlinie entsprechen. Der vollständige Text der EU-Konformitätserklärung ist unter folgender Internetadresse abrufbar: – Produkte :support.beko.com	

## 3 Ihr Trockner

### 3.1 Technische Daten

DE

Höhe (Min. / Max.)	84,6 cm / 86,6 cm*
Breite	59,8 cm
Tiefe	60,5 cm
Füllmenge (max.)	7 kg**
Nettogewicht (± %10)	44 kg
Spannung	Siehe Typenschild***
Anschlussleistung	
Modellnummer	

 <b>ENERGY</b> 	Die in der Produktdatenbank gespeicherten Modellinformationen können abgerufen werden, indem Sie die folgende Website aufrufen und nach Ihrer Modellkennung (*) auf dem Energieetikett suchen. <a href="https://eprel.ec.europa.eu/">https://eprel.ec.europa.eu/</a>
<b>SUPPLIER'S NAME</b> MODEL IDENTIFIER → (*)	
 	

\* Min. Höhe: Höhe bei geschlossenem verstellbaren Ständer.

Max. Höhe: Höhe bei geöffnetem verstellbaren Ständer in maximaler Höhe.

\*\* Gewicht der trockenen Wäsche vor dem Waschen.

\*\*\* Das Typenschild befindet sich unter der Tür des Trockners.

	<p>Um die Qualität des Trockners zu verbessern, können die technischen Spezifikationen ohne vorherige Ankündigung geändert werden.</p> <p>Die Abbildungen in dieser Anleitung sind schematisch und stimmen möglicherweise nicht genau mit dem Produkt überein.</p> <p>Die mit dem Trockner oder den Begleitdokumenten gelieferten Werte sind Laborwerte gemäß den jeweiligen Normen. Diese Werte können je nach Einsatz und Umgebungsbedingungen abweichen.</p>
--	---

### 3.2 Gesamterscheinung

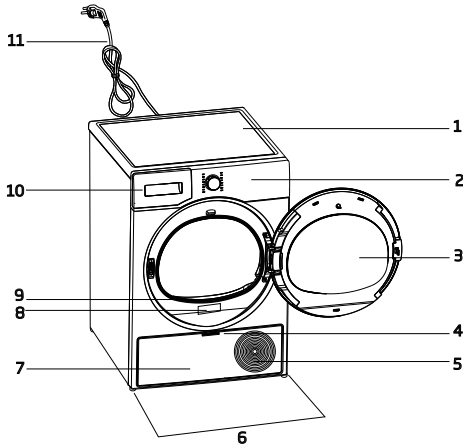

- 1. Oberer Tisch
- 2. Bedienfeld
- 3. Ladetür
- 4. Trittbrettgriff
- 5. Lüftungsgitter
- 6. Verstellbare Füße
- 7. Trittbrett
- 8. Datenplatte
- 9. Faserfilter
- 10. Wassertankschublade
- 11. Stromkabel

### 3.3 Lieferumfang

	1. Wasserablaufschlauch*		6. Wasser Füllbehälter*
	2. Ersatzfilterschwamm*		7. Reines Wasser*
	3. Bedienungsanleitung		8. Duftstoffkapselgehäuse*
	4. Korb*		9. Bürste*
	5. Bedienungsanleitung zum Korb*		10. Filtertuch*

\*Optional - möglicherweise nicht enthalten, abhängig vom Modell.

## 4 Installation



Lesen Sie zuerst die „Sicherheitshinweise“!

Bevor Sie sich an den nächstgelegenen autorisierten Service wenden, um den Trockner zu installieren, lesen Sie die Informationen in der Bedienungsanleitung und stellen Sie sicher, dass die Strom- und Wasserversorgung den Anforderungen entspricht. Beauftragen Sie andernfalls einen Elektriker bzw. einen Wasserinstallateur damit, diese entsprechend herzurichten.



Es liegt in der Verantwortung des Kunden, den Ort vorzubereiten, an dem der Trockner aufgestellt werden soll, und die Strom- und Abwasserinstallation vorzubereiten.



Überprüfen Sie den Trockner vor der Installation auf Beschädigungen. Wenn der Trockner beschädigt ist, lassen Sie sie nicht installieren. Beschädigte Produkte gefährden Ihre Sicherheit.

Warten Sie 12 Stunden, bevor Sie den Trockner in Betrieb nehmen.

### HINWEIS

Das Produkt enthält ein Kühlmittel. Wenn das Produkt direkt nach dem Transport betrieben wird, kann es beschädigt werden. Nach jedem Bewegen des Produkts muss es 12 Stunden ruhen.

### 4.1 Geeignete Aufstellungsorte

- Stellen Sie den Trockner auf einer ebenen und stabilen Oberfläche auf.
- Trockner ist schwer. Bewegen Sie ihn nicht allein.
- Betreiben Sie den Trockner in einer staubfreien Umgebung mit guter Belüftung.
- Der Spalt zwischen Trockner und Boden darf nicht durch Materialien wie Teppiche, Holzstücke und Bänder verringert werden.
- Blockieren Sie nicht die Lüftungsgitter des Trockners.

- In der Nähe der Installationsumgebung des Trockners dürfen sich keine verriegelbaren Türen, Schiebetüren oder Flügeltüren befinden, die die zu öffnende Ladetür blockieren könnten.
- Sobald der Trockner installiert ist, müssen die Verbindungen stabil bleiben. Stellen Sie nach dem Aufstellen des Trockners sicher, dass die Rückwand nicht mit einer Extrusion (Wasserhahn, Steckdose usw.) in Berührung kommt.
- Stellen Sie den Trockner mit einem Abstand von mindestens 1 cm zwischen dem Produkt und den Möbelkanten auf.
- Ihr Trockner kann zwischen + 5 °C und + 35 °C betrieben werden. Wenn Sie außerhalb dieses Temperaturbereichs arbeiten, kann der Betrieb Ihres Trockners beeinträchtigt werden und beschädigt werden.
- Der Trockner darf nicht mit der Rückseite gegen eine Wand gestellt werden.



Stellen Sie den Trockner nicht an das Netzkabel.

### 4.2 Entfernen der Versand-Sicherheitsgruppe

#### HINWEIS

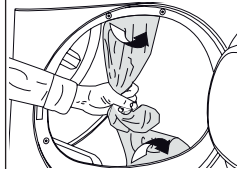

Entfernen Sie die Versandschutzgruppe, bevor Sie das Produkt zum ersten Mal verwenden.

### HINWEIS

Lassen Sie kein Zubehör oder Teile der Versandschutzgruppe in der Trommel.

### 4.3 Wasseranschluss

Anstatt das im Wassertank angesammelte Wasser regelmäßig abzulassen, können Sie es über den mit dem Trockner gelieferten Wasserablaufschauch ablassen.

### Wasserablaufschauch anschließen

	<p>1-2 Entfernen Sie den Schlauch hinter dem Trockner, indem Sie ihn manuell von der Stelle ziehen, an der er befestigt ist. Verwenden Sie kein Werkzeug, um den Schlauch zu entfernen.</p>
<p>3 Führen Sie ein Ende des mit dem Trockner gelieferten Wasserablaufschauchs an der Stelle ein, an der Sie den Schlauch an der Trockner entfernt haben.</p> <p>4 Befestigen Sie das andere Ende des Wasserablaufschauchs an der direkten Abwasserableitung oder einem Waschbecken.</p>	

<p><b>HINWEIS</b></p>	<p>Der Wasserablaufschauch muss auf einer Höhe von maximal 80 cm befestigt sein.</p> <p>Stellen Sie sicher, dass der Wasserablaufschauch zwischen dem Auslass und dem Trockner nicht geknickt, kollabiert oder angegedrückt wird.</p> <p>Der Schlauch muss so angeschlossen werden, dass er nicht von seiner Position getrennt wird. Ausgelaufenes Wasser kann Schäden verursachen.</p> <p>Den Wasserablaufschauch nicht verlängern.</p> <p>Überprüfen Sie, ob das Wasser mit einem geeigneten Durchfluss fließt. Die Entwässerungsleitung darf nicht geschlossen oder verstopft sein.</p>
-----------------------	--

	<p>Wenn Ihrem Produkt ein Zubehöropaket beiliegt, lesen Sie die detaillierten Anweisungen.</p>
--	--

### 4.4 Einrichten der Stellfüße

<p>Stellen Sie die Ständer ein, indem Sie sie nach links und rechts drehen, bis der Trockner waagrecht und stabil steht.</p>	
--	--

### 4.5 Trockner bewegen

- Lassen Sie das Wasser in dem Trockner vollständig ab.
- Wenn das Produkt über eine direkte Entladung angeschlossen ist, entfernen Sie die Schlauchverbindungen.

	<p>Es wird empfohlen, den Trockner in aufrechter Position zu bewegen. Andernfalls kippen Sie es von vorne gesehen nach rechts und bewegen Sie den Trockner. Warten Sie 12 Stunden, bevor Sie den Trockner in Betrieb nehmen.</p>
--	--

### 4.6 Warnung bezüglich des Geräusches

	<p>Während des Betriebs des Produkts können von Zeit zu Zeit metallische Geräusche vom Kompressor ausgehen. Dies ist normal.</p>

	<p>Beim Betrieb des Produkts wird das angesammelte Wasser in den Wassertank gepumpt. Während dieses Vorgangs ist es normal, Pumpgeräusche vom Gerät zu hören.</p>
--	---

## 4.7 Glühlampe austauschen

Wenn Ihr Trockner über eine Trommellichtlampe verfügt;

Wenden Sie sich an den autorisierten Kundendienst, um die Lampe/LED auszutauschen, die zur Beleuchtung Ihrer Trockenmaschine verwendet wird. Die Glühbirne in diesem Produkt ist nicht für die Beleuchtung zu Hause geeignet. Mit dieser Lampe soll sichergestellt werden, dass die Wäsche sicher in den Trockner geladen wird. Die in diesem Gerät verwendeten Lampen sind beständig gegen schwere physikalische Bedingungen wie Temperaturen über 50 ° C.

## 5 Vorbereitung

## 5.3 Vorbereitung der zu trocknenden Wäsche

	Lesen Sie zuerst die „Sicherheitshinweise“!
--	---

<b>HINWEIS</b>	Gegenstände wie Münzen, Metallteile, Nadeln, Nägel, Schrauben, Steine usw. können die Trommel des Produkts beschädigen oder Funktionsstörungen verursachen. Überprüfen Sie daher alle Wäsche, die in das Produkt geladen wird. Trocknen Sie die Wäsche mit Metallzubehör wie Reißverschlüssen, indem Sie sie auf links drehen. Schließen Sie die Reißverschlüsse, Haken und Verschlüsse, knöpfen Sie die Knöpfe zu, binden Sie Textilgürtel und Schürzengürtel.
----------------	---

### 5.1 Wäsche zum Trocknen in der Trockenmaschine geeignet

<b>HINWEIS</b>	Wäsche, die nicht maschinensicher ist, kann das Gerät und die Wäsche während des Trocknens beschädigen. Befolgen Sie die Anweisungen auf den Etiketten der zu trocknenden Wäsche. Trocknen Sie die Wäsche nur mit dem auf den Etiketten angegebenen „Trocknersicher“.
----------------	---



### 5.2 Wäsche nicht zum Trocknen im Trockner geeignet

<b>HINWEIS</b>	Unterwäsche mit Metallstützen darf nicht in dem Trockner getrocknet werden. Wenn sich diese Metallstützen lösen und vom Kleidungsstück gerissen werden, kann die Maschine beschädigt werden. Empfindliche Sticktextilien, Kleidungsstücke aus Baumwolle und Seide, Kleidungsstücke aus empfindlichen und wertvollen Textilien, nicht atmende Kleidungsstücke und Tüllvorhänge dürfen nicht in einem Trockner getrocknet werden.
----------------	--

### 5.4 Was tun, um Energie zu sparen?

- Verwenden Sie beim Waschen der Wäsche die höchstmögliche Schleuderoption. Dadurch können Sie die Trocknungszeit verkürzen und den Energieverbrauch senken. Sortieren Sie die Wäsche nach Art und Dicke. Trocknen Sie die gleichen Wäschearten zusammen. Zum Beispiel trocknen Küchentücher und Tischdecken schneller als Badetücher.
- Befolgen Sie die Empfehlungen im Benutzerhandbuch zur Programmauswahl.
- Öffnen Sie während des Trocknens die Ladetür nur, wenn dies erforderlich ist. Wenn Sie die Gerätetür öffnen müssen, lassen Sie sie nicht zu lange offen.
- Fügen Sie keine nasse Wäsche hinzu, während der Trockner läuft.
- Reinigen Sie das Flusensiebe vor und nach jedem Trocknungsvorgang.
- Stellen Sie sicher, dass die Filter sauber sind. Einzelheiten finden Sie unter **Wartung und Reinigung**.
- Befolgen Sie bei Modellen mit Abzug die in den Anleitungen angegebenen Abgasverbindungsregeln und reinigen Sie den Abzug.
- Lüften Sie während des Trocknens die Umgebung, in der sich der Trockner befindet, ordnungsgemäß.

- Das Eco-Programm ist das energieeffizienteste Programm zum Trocknen nasser Baumwollwäsche und wird zur Bewertung der Einhaltung umweltbewusster Designvorschriften verwendet.
- Halten Sie die Ladetür geschlossen, um Wärmeverluste zu vermeiden.

## 5.5 Ladekapazität korrigieren

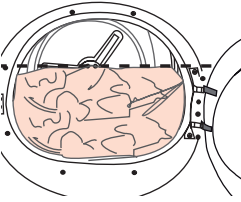
<b>HINWEIS</b>	
	<p>Wenn die Wäsche im Produkt die maximale Ladekapazität überschreitet, funktioniert sie möglicherweise nicht wie vorgesehen und kann Materialschäden verursachen oder das Produkt beschädigen. Befolgen Sie für jedes Programm die maximale Tragfähigkeit.</p>

- Wenn Sie die Haushalts-Trockenmaschine bis zur vom Hersteller für die jeweiligen Programme angegebenen Höchstkapazität beladen, können Sie Energie sparen.

Die folgenden Gewichte sind als Beispiele angegeben.

Wäsche	Ca. Gewicht (g) *	Wäsche	Ca. Gewicht (g) *
Baumwollbettwäsche (doppelte Größe)	1500	Baumwollkleid	500
Bettwäsche (Einzelgröße)	1000	Kleid	350
Bettlaken (doppelte Größe)	500	Jeans	700
Bettlaken (Einzelgröße)	350	Taschentuch (10 Stück)	100
Große Tischdecke	700	T-Shirt	125
Kleine Tischdecke	250	Bluse	150
Teeserviette	100	Baumwoll-Shirt	300
Badetuch	700	Hemden	200
Handtuch	350		

\*Gewicht der trockenen Wäsche vor dem Waschen.

# 6 Ausführen des Produkts

## 6.1 Bedienfeld

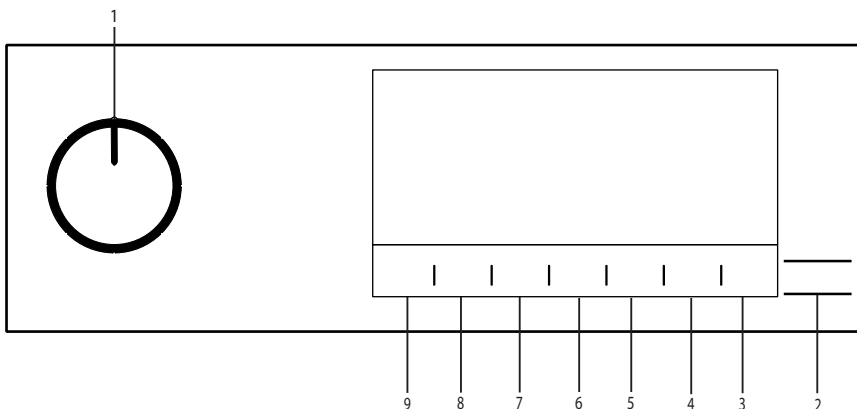

- |  |  |
|--|--|
| 1. Ein/Aus-Programmähltaste.           | 6. Taste zur Auswahl Niedrig-temperatur.                       |
| 2. Start / Standby-Taste.              | 7. Ton aus und Taste zur Auswahl der Kindersicherung.          |
| 3. Fern-bedienung Taste.               | 8. Taste zur Auswahl der Faltenverhütung / Trommelbeleuchtung. |
| 4. Taste zur Auswahl der Restzeit.     | 9. Taste zur Auswahl des Trocknungsgrad.                       |
| 5. Taste zur Auswahl des Zeitprogramm. |  |

## 6.2 Symbole

Tank voll	Filterreinigung	Reinigung der Filterschublade/ Wärmetauscher	Starten, Pausieren, abzubre	Trocknen	Buzzer	Eisen trocken	Schrank trocken	Schrank trocken +	Extra trocken	Ende	
Trocknen heitsstufe	Trommelleuchte	Mini	Zart	Handtücher	Mischen	Kunststoffe	Baumwolle Eco	Baumwolle	Jeans	Sportkleidung	Bettwäsche/ Beddecke
Kindersicheres Schloss	Niedrige Temperatur	Trockene Zeit	Endet in	Schnell trocken	Ein / Aus	Wolle	Auffrischen	Hygiene (Baby Protect+)	Feder	Wifi	Fernbedienung
Express	Hygienische Trocknung	Erfrischende gesunde	Dampfstufe	Dampfstufe 1	Dampfstufe 2	Leise	Outdoor	Bluetooth	Schonendes Trocknen	Bettwaren	
Anti-Knitterbildung	Hemden	Umkehren Trommel									

### 6.3. Vorbereitung des Trockners

- Stecken Sie den Trockner ein.
- Öffnen Sie die Beladetür.
- Entfernen Sie sämtliches darin befindliches Fremdmaterial.
- Legen Sie die Wäsche in den Trockner, ohne sie zu stauen.
- Drücken Sie die Beladetür, bis diese fest geschlossen ist.

#### HINWEIS

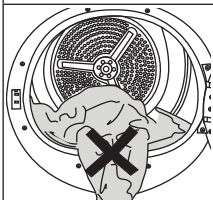

Stellen Sie sicher, dass sich keine Wäsche an der Ladeklappe eingeklemmt ist.  
Schließen Sie die Ladetür nicht mit Gewalt.

- Wählen Sie das gewünschte Programm mit der Ein/Aus-Programmwahltaste, das Gerät schaltet sich ein.



Die Auswahl des Programms mit der Taste Ein/Aus-Programmauswahl bedeutet nicht, dass das Programm gestartet wurde. Drücken Sie die Start-/Stand-by-Taste, um das Programm zu starten.

## 6.4 Programmauswahl und Verbrauchstabelle

DE				
Programme	Programmbeschreibung	Kapazität (kg)	Schleudergeschwindigkeit Waschmaschine (U/min)	Trocknungszeit (Minuten)
Baumwolle	Sie können Ihre hitzebeständigen Baumwolltextilien mit diesem Zyklus trocknen. Es ist eine Trocknungseinstellung zu wählen, die für die Dicke der zu trocknenden Wäsche und den gewünschten Trockenheitsgrad geeignet ist.	7	1000	170
Koch-/Buntwäsche, Eco	Einlagige, legere Baumwolltextilien werden so wirtschaftlich wie möglich getrocknet.	7	1000	155
Koch-/Buntwäsche, Bügeltrocken	Einlagige, legere Baumwolltextilien werden ein wenig feucht getrocknet, damit sie bügelfertig sind.	7	1000	125
synthetischen Textilien	Sie können alle synthetischen Textilien mit diesem Zyklus trocknen. Es ist eine Trocknungseinstellung zu wählen, die für den gewünschten Trockenheitsgrad geeignet ist.	4	800	70
Mix	Dieses Programm nutzen Sie zum gleichzeitigen Trocknen nicht abfärbender Synthetik- und Baumwolltextilien. Sport- und Fitnesskleidung kann mit diesem Programm getrocknet werden.	4	1000	120
Wolle	Mit diesem Programm können Sie Ihre gewaschenen Produkte trocknen, die Sie mit zusätzlicher Hygiene versehen möchten (Babykleidung, Unterwäsche, Handtücher usw.). Es bietet hohe Hygiene für Ihre Textilien durch Wärmeeffekt.	1,5	600	158
Leise	Bei diesem Programm ist die Geräuschemission am geringsten. In diesem Programm können Sie Ihre Baumwoll- oder Mischsynthetikkleidung geräuschlos trocknen.	7	1000	240
Programmzeiten	Hier können Sie aus Zeitprogrammen zwischen 10 und 160 Minuten Dauer wählen, um den gewünschten Trocknungsgrad bei niedriger Temperatur zu erreichen. In diesem Programm läuft der Trockner für die eingestellte Zeit, unabhängig vom Trocknungsgrad der Wäsche. SteamCure ist eine Auffrischungsfunktion, die das Bügeln der zu wenig getragenen trockenen Wäsche unterstützt und Luftgerüche (Zigaretten, Essen usw.) reduziert.	-	-	-
Jeans	Mit diesem Programm können Sie Jeanshosen, Jeanshemden oder Jeansjacken trocknen.	4	1200	120
Outdoor / Sport (Goretex)	Verwenden Sie es zum Trocknen Ihrer Kleidung aus Synthetik, Baumwolle oder Mischgewebe oder wasserdichten Produkten wie Funktionsjacken, Regenjacken usw. Kehren Sie sie vor dem Trocknen um.	2	1000	135

Feder	Mit diesem Programm können Sie Ihre mit Daunen gefüllten Textilprodukte trocknen. Überprüfen Sie die Eignung Ihrer Textilien zum Trocknen im Trockner und trocknen Sie sie gemäß den Anweisungen.	-	800	165
Schonwäsche / Hemden	Dieses Programm trocknet besonders schonend. Es führt zu weniger Knittern und erleichtert das Bügeln.	2	1200	50
Express	Verwenden Sie dieses Programm, um 2 Hemden zum Bügeln bereit zu haben.	0,5	1200	30
Hygienische Trocknung	Mit diesem Programm können Sie Ihre gewaschenen Produkte trocknen, die Sie mit zusätzlicher Hygiene versehen möchten (Babykleidung, Unterwäsche, Handtücher usw.). Es bietet hohe Hygiene für Ihre Textilien durch Wärmeeffekt.	5	800	200
Hygienische Erfrischung	Sie können dieses Programm für Ihre trockene Kleidung und Wäsche verwenden, die Sie hygienisch versorgen möchten, ohne sie zu waschen. Es bietet hohe Hygiene für Ihre trockenen Textilien durch Wärmeeffekt.	1,5	-	120
Heruntergeladenes Programm				
Bettwäsche	Zum Trocknen von Bettbezug aus Baumwolle und Synthetik. Bietet Trocknung für bis zu 2 Queen Size Bettbezug-Sets	3	1000	135
Unterwäsche	Es sorgt für hygienisches Trocknen Ihrer Unterwäsche bei hohen Temperaturen.	2	1000	70
Handtücher	Das Trocknen von Tüchern wie Küchentücher, Badetücher und Handtücher.	5	1000	175
Mode	Ermöglicht das sichere Trocknen Ihrer T-Shirts, Blusen und Hemden, deren Waschanleitung "kann getrocknet werden" enthält.	2	1000	125
Energieverbrauchswerte				
Programme	Kapazität (kg)	Schleudergeschwindigkeit Waschmaschine (U/min)	Ungefähre Restfeuchte	Energieverbrauch in kWh
Koch-/Buntwäsche, Eco *	7	1000	60%	1,18
Koch-/Buntwäsche, Bügeltrocken	7	1000	60%	1,01
Pflegeleicht, Schranktrocken	4	800	40%	0,55

\* Die oben genannten Werte wurden unter Standardbedingungen angegeben. Die Verbrauchswerte können je nach Wäscheart, Schleuderdrehzahl, Umgebungsbedingungen und Spannungsniveau von den Werten in der Tabelle abweichen.

DE				
Allgemeine Programme				
Programme	Kapazität (kg)	Programmdauer (Stunde:Minute)	Energieverbrauch( kWh)	
Koch-/Buntwäsche, Eco	7	2:35	1,18	
Koch-/Buntwäsche, Eco	3,5	1:40	0,66	
Koch-/Buntwäsche, Bügeltrocken	7	2:05	1,01	
Koch-/Buntwäsche, Bügeltrocken	3,5	1:15	0,50	
Koch-/Buntwäsche, Schranktrocken	7	2:50	1,29	
Koch-/Buntwäsche, Schranktrocken	3,5	1:55	0,76	
Koch-/Buntwäsche, Schranktrocken Plus	7	3:00	1,37	
Koch-/Buntwäsche, Schranktrocken Plus	3,5	2:05	0,83	
Baumwollgarderobe trocken++	7	3:10	1,45	
Baumwollgarderobe trocken++	3,5	2:15	0,89	
Pflegeleicht, Bügeltrocken	4	0:50	0,39	
Pflegeleicht, Schranktrocken	4	1:10	0,55	
Synthetische Garderobe trocken +	4	1:20	0,63	
Synthetische Garderobe trocken++	4	-	-	
Schonprogramm	2	0:50	0,50	
Wolle	1,5	2:38	1,30	
Die für die Programme außer Eco angegebenen Werte sind nur Richtwerte.				
Verschiedene Betriebsarten				
Stromverbrauch (W)	Ausschaltmodus (W) (falls vorhanden)	Verzögerter Betriebsmodus (W) (falls vorhanden)	Stand-by-Modus (W) (falls vorhanden)	Stand-by-Modus mit Konnektivitätsfunktion (W) (falls vorhanden)
	0,47	4,00	0,47	2,00
Luftschallemmission des Trocknungszyklus dB(A):				64



Allergy UK ist die Marke der British Allergy Association. Das Gütesiegel wird erstellt, um Personen zu führen, die eine Empfehlung zu einem Produkt benötigen, dass das

entsprechende Produkt die Allergene einschränkt/reduziert/eliminiert oder den Allergehalt in der Umgebung, in der Allergiepatienten vorhanden sind, signifikant reduziert. Es soll die Gewissheit geben, dass die Produkte wissenschaftlich getestet oder auf messbare Ergebnisse hin untersucht werden.

## 6.5 Hilfsfunktionen Trocknungsgrad

Die Taste für die Trocknungsgrad wird zur Einstellung der gewünschten Trockenheit verwendet. Die Programmdauer kann je nach gewählter Einstellung variieren.



Sie können diese Funktion nur vor dem Programmstart aktivieren.

## Prävention von Falten

Sie können die Knitterschutzfunktion einoder ausschalten, indem Sie die Restzeitaste 3 Sekunden lang drücken. Wenn Sie die Wäsche nicht sofort nach Beendigung des Programme herausnehmen, können Sie die Knitterschutzfunktion verwenden, um die Faltenbildung Ihrer Wäsche zu verhindern.

## Akustische Warnung

Der Trockner gibt eine akustische Warnung aus, wenn das Programm beendet ist. Drücken Sie die Schaltfläche "Ton aus", wenn Sie keine akustische Warnung wünschen. Wenn Sie die akustische Warntaste drücken, erlischt das Licht und es ertönt nicht, wenn das Programm beendet ist.



Sie können diese Funktion vor dem Programmstart oder nach dem Programmstart wählen.

## Niedrige Temperatur

Sie können diese Funktion nur vor dem Start eines Programms aktivieren. Sie können diese Funktion aktivieren, wenn Sie Ihre Wäsche bei einer niedrigeren Temperatur trocknen möchten. Die Programmdauer wird nach der Aktivierung länger sein.

## Restzeit

Sie können mit der Restzeitpunktsfunktion den Restzeitpunkt des Programms um bis zu 24 Stunden verzögern.

1. Öffnen Sie die Befülltür und platzieren Sie ihre Wäsche
2. Wählen Sie das Trockenprogramm
3. Drücken Sie den Endverzögerungs-Wählknopf und wählen Sie die gewünschte Verzögerungsdauer. Restzeit-LED leuchtet auf. (Wenn Sie die Taste gedrückt halten, läuft die Restzeit ohne Unterbrechung ab).
4. Drücken Sie den Start-/Stand-by-Taste. Der Countdown für die Restzeit beginnt. Countdown für Restzeit beginnt. Das Zeichen ":" in der Mitte der angezeigten Verzögerungszeit blinkt.



Sie können Wäsche innerhalb der Restzeit hinzufügen oder entfernen. Die Zeit auf dem Display ist die Summe der normalen Trocknungszeit und der Restzeit. Die Restzeit-LED erlischt am Ende des Countdowns, die Trocknung beginnt und die Trocknungs-LED leuchtet auf.

## Restzeit ändern

Wenn Sie die Verzögerung während des Countdowns ändern möchten:

Schalten Sie die ein/aus Programmwahltaste und brechen Sie das Programm ab. Wählen Sie das gewünschte Programm und wiederholen Sie die Auswahl der Restzeit.

Abbruch der Restzeitfunktion

Wenn Sie die Zeitverzögerung stoppen und das Programm unverzüglich starten wollen:

Schalten Sie die ein/aus Programmwahltaste und brechen Sie das Programm ab. Wählen Sie das gewünschte Programm und drücken Sie die Taste "Start/Pause".

## Trommelbeleuchtung

Durch Drücken dieser Taste können Sie die Trommelbeleuchtung ein- und ausschalten. Das Licht schaltet sich beim Drücken der Taste ein und nach einer bestimmten Zeit wieder aus.

## 6.6 Warnanzeigen



Die Warnanzeigen können je nach Modell Ihres Trockenautomaten variieren.

## Filterreinigung

Wenn das Programm beendet ist, wird das Warnsymbol für die Filterreinigung aktiviert.

## Wassertank

Wenn der Wassertank sich füllt während das Programm läuft, beginnt die Warnanzeige zu blinken und die Maschine geht in den Stand-By. In diesem Fall leeren Sie das Wasser aus dem Wassertank und starten Sie das Programm indem Sie den Start/Pause Knopf drücken. Die Warnanzeige erlischt und das Programm läuft weiter.

## Reinigung der Filterschublade/ Wärmetauscher

Das Warnsymbol blinkt periodisch, um daran zu erinnern, dass die Filterschublade gereinigt werden muss.

## 6.7 Starten des Programms

Drücken Sie den Start/Pause-Taste, um das neue Programm zu starten.

Start/Stand-by und Trocknungsanzeigen leuchten auf, um anzuzeigen, dass das Programm gestartet wurde.

## 6.8 Kindersicherung

Der Trockner verfügt über eine Kindersicherung welche eine Beeinflussung des Programmablaufs verhindert, falls Tasten während des Betriebs gedrückt werden. Wenn die Kindersicherung aktiviert ist, werden alle Tasten auf dem Bedienfeld mit Ausnahme der Ein/Aus-Programmwahtaste deaktiviert. Drücken Sie die akustische Warntaste 3 Sekunden lang, um die Kindersicherung zu aktivieren.

Die Kindersicherung sollte deaktiviert werden um ein neues Programm starten zu können nachdem das aktuelle endet oder um das aktuelle Programm beeinflussen zu können. Um die Kindersicherung zu deaktivieren, halten Sie die gleichen Tasten 3 Sekunden lang gedrückt.



Wenn der Trockner betätigt wird und die Kindersicherung aktiv ist und die Programmauswahtaste gedreht wird, ist ein doppeltes Piepen zu hören. Wenn die Kindersicherung deaktiviert wird, bevor die Programmauswahtaste an ihren ursprünglichen Platz gedreht wird, wird das Programm beendet, da die Programmauswahtaste verschoben wird.

## 6.9 Änderung des Programms nach seinem Start

Sie können das ausgewählte Programm ändern, um Ihre Wäsche nach dem Start der Maschine mit einem anderen Programm zu trocknen.

- Schalten Sie z.B. die Ein/Aus-Programmwahtaste ein/aus, um das Extra-Trocken-Programm zu wählen, um statt Bügeltrockenheit das Extra-Trocken-Programm zu wählen.
- Drücken Sie den Start/Pause-Taste, um das neue Programm zu starten.

## Hinzufügen und Entfernen von Kleidung während des Bereitschaftsdienstes

Wenn Sie Wäsche hinzufügen oder entfernen möchten, nachdem das Trocknungsprogramm startet:

- Drücken Sie die Start-/Stand-by-Taste um die Maschine in den Stand-By-Modus zu versetzen. Trocknen wird gestoppt.
- Öffnen Sie die Beladetür in der Pause, und schließen Sie die Tür wieder, nachdem Sie Wäsche hinzugefügt oder herausgenommen haben.
- Drücken Sie den Start/Pause-Taste, um das neue Programm zu starten.

	<p>Das Hinzufügen von Wäsche nach dem Beginn des Trocknungsvorgangs kann dazu führen, dass sich die getrocknete Wäsche im Inneren der Maschine mit der nassen Wäsche vermischt und die Wäsche am Ende des Betriebs feucht bleibt.</p> <p>Das Hinzufügen oder Entfernen von Wäsche während des Trocknens kann beliebig oft wiederholt werden. Dieser Vorgang unterbricht jedoch kontinuierlich den Trocknungsvorgang und erhöht somit die Programmdauer und den Energieverbrauch. Es wird daher empfohlen, Wäsche vor Programmstart hinzu zugeben.</p> <p>Wenn ein neues Programm durch Drehen des Programmauswahlschalters gewählt wird, während Ihre Maschine im Stand-by-Modus ist, endet das laufende Programm.</p>
--	--

	<p>Berühren Sie nicht das Innere der Trommel, wenn sie während eines laufenden Programms Wäsche hinzufügen oder entfernen. Die Trommeloberfläche ist heiß.</p>
--	--

## 6.10 Programm abbrechen

Wenn Sie das Programm abbrechen und den Trocknungsvorgang aus irgendeinem Grund beenden wollen, nachdem der Trockner in Betrieb genommen wurde, schalten Sie die Taste Ein/Aus Programmwahltaste; das Programm wird beendet.

	<p>Das Innere des Trockners muss extrem heiß sein, wenn Sie das Programm während des Maschinenbetriebs abbrechen, lassen Sie also das Auffrischungsprogramm laufen, damit es abkühlen kann.</p>
--	---

## 6.11 Programmende

Wenn das Programm endet, leuchten die LED's der End Faltenverhinderung und der Faserfilter-Reinigungswarnung auf der Programm-Folgeanzeige auf. Die Beladetür kann geöffnet werden, und die Trocknungsanlage ist für einen weiteren Betrieb bereit.

Schalten Sie die Ein/Aus-Programmwahltaste auf die Position Ein/Aus, um den Trockner auszuschalten.

	<p>Wenn der Faltenverhinderungsmodus aktiv ist und die Wäsche nach Beendigung des Programms nicht entfernt wird, wird die Faltenverhinderungsfunktion für 2 Stunden aktiviert, um zu verhindern, dass die Wäsche in der Maschine Falten bekommt. Das Programm wirft die Wäsche in 10-Minuten-Intervallen um, damit sie nicht zerknittert.</p>
---	---

## 6.12 Geruchsfunktion

Wenn Ihr Trockner über eine Geruchsfunktion verfügt, lesen Sie das ProScent-Handbuch, um diese Funktion zu nutzen.

## 6.13 SteamCure Geruchs- und Faltenentfernungsfunktion

SteamCure ist eine Auffrischungsfunktion, die das Bügeln von trockener Kleidung unterstützt, die nur sehr wenig getragen wurde, und darauf abzielt, Gerüche in der Luft (Zigaretten, Essen usw.) zu reduzieren.

Es wird empfohlen, die Kleidung zu waschen, um Gerüche zu entfernen, die von ihr aufgenommen werden können, wie Parfüms, Deodorants und Schweiß.

Trocknen Sie keine Produkte, die scharfe oder harte Zubehöerteile und Leder enthalten.

### Füllen Sie den Wassertank

1 blauer Flügel in der Maschine führt den Vorgang des Wässerns der Wäsche durch.

Wenn der Flügel oben ist, können Sie die Trommel manuell in die untere Position drehen und das Wasser füllen.

Vor der Verwendung des Steamcure-Programms muss das Wasser im Füllbehälter auf maximalem Niveau manuell in den Flügel eingefüllt werden.

Um Falten zu entfernen, sollte Leitungs- oder Trinkwasser verwendet werden.

Ein paar Tropfen Wasser, die beim Befüllen aus dem Flügel überlaufen können, verursachen kein Problem.

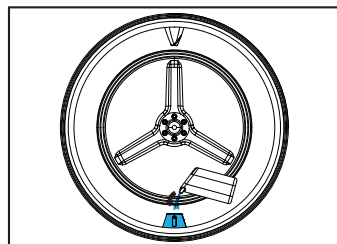
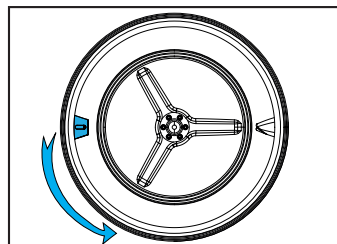

Zusätze oder Entkalker sollten nicht verwendet werden. Chemikalien, die mit flüssigen Chemikalien und Flüssigkeiten aufgelöst werden können, sollten nicht verwendet werden.

### Starten des Programms

Der Flügel sollte in die untere Position gebracht und mit dem Füllbehälter bis zur markierten Stelle mit Wasser gefüllt werden. Das SteamCure-Programm muss ausgewählt sein.

Wenn Sie das Programm auswählen, wird die Bildschirmzeit als 10 Minuten angezeigt. Durch Drücken der Auswahl Taste und Drücken der Start-/Standby-By-Taste wird das Zeitprogramm auf die gewünschte Zeit eingestellt.

### Für eine effektive Geruchsbeseitigung,

wird empfohlen, 1-6 trockene Kleidungsstücke 50 Minuten lang zu tragen.

Diese Funktion reinigt keine Kleidung, reduziert Gerüche und Falten und ermöglicht Ihnen, sie wieder zu tragen.

### 6.14 Die HomeWhiz-Funktion

Zunächst sollte die Homewhiz-Anwendung auf Ihrem Telefon installiert sein.

Die detaillierten Informationen zur Homewhiz-Anwendung finden Sie unter <https://www.homewhiz.com/>

Der Energieverbrauch kann je nach aktiviertem oder deaktiviertem Netzwerkanschluss variieren, gemäß den Werten in der Tabelle „Programmauswahl und Verbrauch“.

Schalten Sie das Gerät mit dem Ein/Aus-Schalter in den Aus-Modus.

Führen Sie die folgenden Aktionen mit der Anwendung auf Ihrem mobilen Gerät aus.

Geräte->Gerät hinzufügen->Reinigungsgeräte->Trockner

Scannen Sie den Barcode des Produkts ein oder geben Sie ihn in die App ein.

Fahren Sie mit der Installation gemäß den Anweisungen der App auf Ihrem Mobilgerät fort.

Drücken Sie die Tasten „Trockenheitsgrad“ und „Fernbedienung“ auf Ihrem Gerät gemäß den Anweisungen der App gleichzeitig für 3 Sekunden. Auf dem Bildschirm wird 3-2-1 angezeigt und das folgende Bild erscheint.

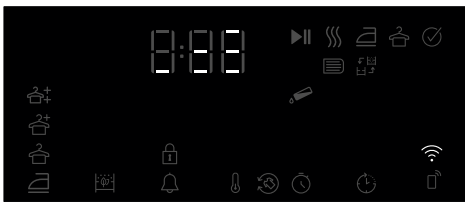

Das Produkt kann ferngesteuert werden, indem Sie die Homewhiz-Anwendung aufrufen, während die Fernbedienung aktiv ist

Die detaillierten Informationen zur Homewhiz-Anwendung finden Sie unter <https://www.homewhiz.com/>

## Produkt aus dem Netzwerk löschen:

Wenn die Zeitverzögerung und die WLAN-Tasten 5 Sekunden lang gedrückt werden, während das Produkt eingeschaltet ist, zählt sie von 5 auf dem Bildschirm herunter und wenn der Piepton zu hören ist, wird das Produkt aus dem Netzwerk gelöscht und das WLAN ausgeschaltet.

Der Produktbildschirm wird nach Abschluss der Installation geschlossen und in der Anwendung aufgefordert, den Raum auszuwählen, in dem das Produkt hinzugefügt werden soll.

## Ein-/Ausschalten von WLAN

Wenn WLAN ausgeschaltet ist und das Symbol nicht leuchtet, halten Sie die Taste auf der Fernbedienung 3 Sekunden lang gedrückt, um WLAN zu aktivieren.

Wenn WLAN aktiv ist (das Symbol leuchtet entweder durchgehend oder blinkt), halten Sie die Taste auf der Fernbedienung 3 Sekunden lang gedrückt, um die WLAN-Funktion zu deaktivieren.

## Verwenden der Fernverbindung:

Schalten Sie das Produkt in den Download-Programmmodus und beachten Sie, dass das WLAN-Symbol leuchtet, wenn das WLAN im Produkt aktiviert ist.

Wenn das WLAN ausgeschaltet ist und das Symbol nicht leuchtet, drücken Sie die Fernbedienungstaste 3 Sekunden lang, um das WLAN einzuschalten.

Drücken Sie die Fernbedienungstaste, um die Fernbedienung des Produkts zu ermöglichen, während das WLAN eingeschaltet ist.

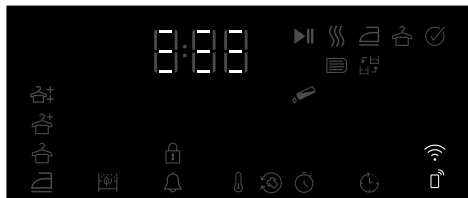

	<b>WARNUNG!</b>
<ul style="list-style-type: none"><li>• Die Fernbedienung wird beim Öffnen der Tür abgebrochen.</li><li>• Die Fernbedienung wird beim Drehen der Programmtaste abgebrochen</li><li>• Wenn das WLAN-Symbol dauerhaft leuchtet, bedeutet dies, dass es aktiv und mit dem Netzwerk verbunden ist</li><li>• Wenn das WLAN-Symbol kontinuierlich blinkt, bedeutet dies, dass es aktiv ist und versucht, eine Verbindung zum Netzwerk herzustellen. Sie können keine Verbindung zum Produkt herstellen, es sei denn, es leuchtet kontinuierlich</li><li>• Die Verbindung zum Produkt ist zulässig, wenn das Fernbedienungssymbol aktiv ist und das WLAN-Symbol kontinuierlich leuchtet.</li></ul>	

## Erhalten der Homewhiz-Anwendung

Sie können die Homewhiz-Anwendung aus den Anwendungs-Stores Ihres Geräts herunterladen. Mit den folgenden QR-Codes können Sie schneller auf die Anwendungen zugreifen.



Apple App Store für Geräte mit IOS-Betriebssystem



Google Play Store für Geräte mit Android-Betriebssystem

## 7 Wartung und Reinigung



Lesen Sie zuerst die „Sicherheitshinweise“!

- Entfernen Sie den zweiten Teil (Außenfilter), indem Sie ihn nach oben ziehen.

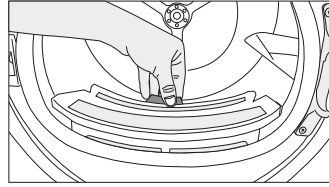

Stellen Sie sicher, dass Haare, Fasern und Wattebäusche nicht in den Schlitz fallen, in dem die Filter installiert sind.

- Öffnen Sie beide Faserfilter (außen und innen) und entfernen Sie die Fasern mit Ihren Händen oder mit der Bürste am Luftleitblech. Sie können die Haare in den Filtern mit einem Staubsauger reinigen.

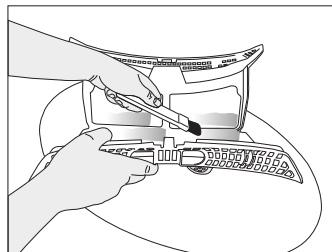
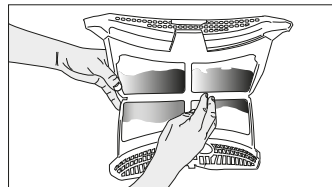
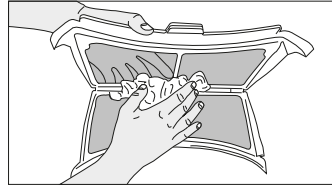

### 7.1 Faserfilter (interne und externe Filter) / Reinigung der Innenfläche der Ladetür

Die Haare und Flusen, die während des Trocknungsprozesses von der Wäsche getrennt werden, werden vom Fuserfilter gesammelt. Eine unzureichende Reinigung der Filter kann die Trocknungsdauer und den Energieverbrauch erhöhen.

Eine unzureichende Reinigung der Filter kann dazu führen, dass die Wäsche nach dem Trocknen feucht ist. Bei der Reinigung der Filter sollten Schmutz und Haare entfernt werden, um zu verhindern, dass sich Mikroplastik im verwendeten Wassersystem verteilt. Bei der Reinigung der Filter sollte das Wasser nicht in die Kanalisation gelangen.



Reinigen Sie nach jedem Trocknungszyklus den Faserfilter und die Innenfläche der Ladetür.

#### HINWEIS

Ihr Trockner verfügt über 2 Faserfilter, die ineinander angeordnet sind. Betreiben Sie das Produkt nicht ohne Faserfilter.

So reinigen Sie den Faserfilter:

- Öffnen Sie die Beladetür.
- Halten Sie den ersten Teil (Innenfilter) des zweiteiligen Faserfilters fest und entfernen Sie ihn, indem Sie ihn nach oben ziehen.

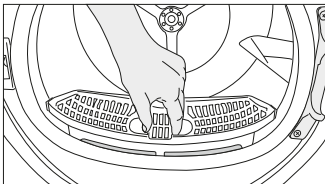

- Setzen Sie die Faserfilter aufeinander und setzen Sie sie wieder ein.

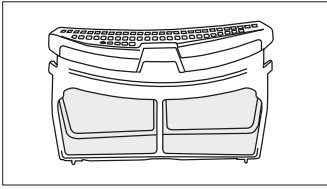

- Reinigen Sie die Innenfläche der Ladetür und der Dichtung mit einem weichen, feuchten Tuch oder der Bürste am Luftleitblech.

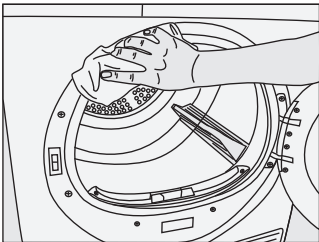
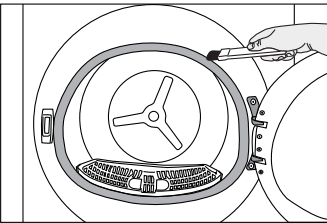
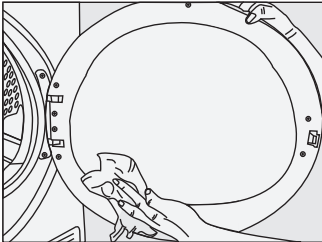

## 7.2 Sensor reinigen

Der Trockner verfügt über Feuchtigkeitssensoren, die erkennen, ob die Wäsche trocken ist.

Die Sensoren reinigen:  
Öffnen Sie die Ladetür der Trockenmaschine.

Wenn die Maschine aufgrund des Trocknungsvorgangs heiß ist, warten Sie, bis sie abgekühlt ist.

Reinigen Sie die Metalloberflächen des Sensors mit einem weichen, mit Essig angefeuchteten Tuch und trocknen Sie sie anschließend ab.



Reinigen Sie die Metalloberflächen des Sensors viermal im Jahr.

Verwenden Sie keine Metallwerkzeuge, um die Metalloberflächen der Sensoren zu reinigen.



Verwenden Sie aus Brand- und Explosionsgefahr keine Lösungen, Reinigungsmittel oder ähnliche Werkzeuge, um Sensoren zu reinigen.

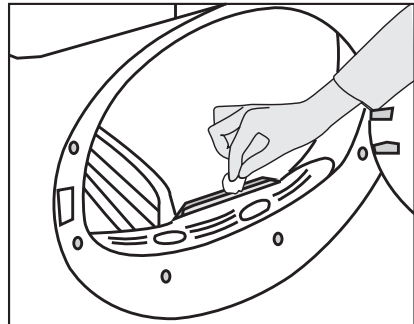

## 7.3 Wassertank entleeren

Während des Trocknens wird die Feuchtigkeit aus der Wäsche entfernt und kondensiert, dann sammelt sich das Wasser im Wassertank. Leeren Sie den Wassertank nach jeder Trocknungssitzung.

	<p>Kondenswasser ist kein Trinkwasser! Entfernen Sie den Wassertank nicht, während ein Programm läuft!</p>
---	--

	<p>Öffnen Sie das Bordbrett, indem Sie den Knopf ziehen.</p>
--	--

	<p>Bewegen Sie die Riegel, um den Luftleitblechdeckel zu öffnen.</p>
---	--

	<p>Ziehen Sie die Bürste nach links, um sie zu entfernen. Mit der Reinigungsbürste können Sie Filter, kondensierende Metalloberfläche und angesammelte Fasern an der Tür reinigen.</p>
---	--

	<p>Die Reinigungsbürste befindet sich im Dokumentationsbeutel. Nehmen Sie Ihre Bürste aus dem Dokumentationsbeutel und setzen Sie sie an ihrem Platz am Luftleitblech ein, um sie aufzubewahren.</p>
---	--

	<p>Reinigen Sie die Faser auf der Metalloberfläche des Kondensators mit einem feuchten Tuch oder der Bürste am Luftleitblech nach oben und unten. Reinigen Sie nicht von links nach rechts, da dies die Metallplatten des Kondensators beschädigen kann. Sie können einen Staubsauger mit einer Bürste zum Reinigen verwenden. Wenn der Staubsauger keine Bürste hat, wird nicht empfohlen, ihn für die Kondensatorreinigung zu verwenden.</p>
---	--

Wenn Sie den Wassertank nicht leeren, wird die Maschine während der nächsten Trocknungssitzungen nicht mehr betrieben, da der Wassertank voll ist und ein Warnsymbol für den Wassertank blinkt. In diesem Fall leeren Sie den Wassertank und drücken Sie die Start / Standby-Taste, um den Trocknungsvorgang fortzusetzen.

Den Wassertank ablassen:

Ziehen Sie den Wassertank vorsichtig aus der Schublade.

Leeren Sie den Wassertank aus.

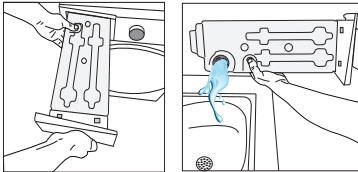

Wenn sich im Trichter des Wassertanks Fasern angesammelt haben, entfernen Sie diese unter fließendem Wasser.

Stellen Sie den Wassertank zurück.

	<p>Wenn die Direktentleerungsoption verwendet wird, muss der Wassertank nicht entleert werden.</p>
---	--

## 7.4 Kondensator reinigen

Das Haar und die Faser, die nicht vom Faserfilter gesammelt werden, sammeln sich auf der Metalloberfläche des Kondensators hinter dem Luftleitblech. Diese Fasern sind regelmäßig zu reinigen.

Wenn das Symbol für die Kondensatorreinigung blinkt, überprüfen Sie die Metalloberfläche. Wenn es Fasern gibt, reinigen Sie diese. Es muss mindestens alle 6 Monate überprüft werden.

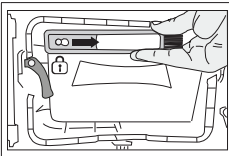

Ziehen Sie nach dem Reinigen des Filters, der Tür und des Kondensators die Bürste nach rechts und verriegeln Sie sie.



Wenn die Luftleitblechabdeckung entfernt wird, befindet sich normalerweise Wasser am Kunststoffabschnitt vor dem Kondensator.

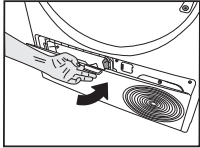

Setzen Sie nach Abschluss des Reinigungsvorgangs die Luftleitblechabdeckung an ihren Platz, bewegen Sie die Riegel, um sie zu schließen, und schließen Sie das Bordbrett.

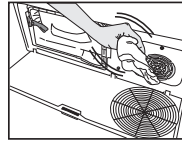

Wenn sich auf der Lüfterabdeckung und der Bordplatte Faser ansammelt, entfernen Sie diese mit einem Tuch.

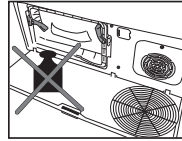

Haben Sie kein Gewicht auf dem Bordbrett, wenn es geöffnet ist.



Sie können von der Hand reinigen, sofern Sie Schutzhandschuhe tragen. Versuchen Sie nicht, mit bloßen Händen zu reinigen. Die Kondensatorlamellen können Ihre Hände beschädigen. Die Reinigung von links nach rechts kann die Kondensatorlamellen beschädigen. Dies kann zu Trocknungsproblemen führen.

**HINWEIS**

Verwenden Sie zum Reinigen der Trommel keine abrasiven Materialien oder Stahlwolle.

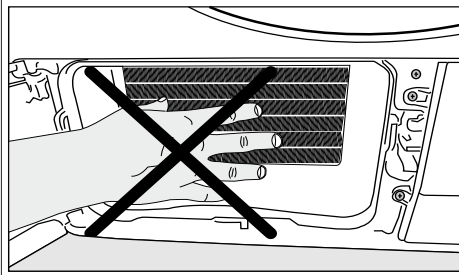

## 8 Problembehandlung

Das Trocknen dauert zu lange.

Die Poren des Fusselfilters (Innen- und Außenfilter) können verstopft sein. >>> Kann mit einem Staubsauger gereinigt werden.  
Die Vorderseite des Kondensators ist möglicherweise verstopft. >>> Reinigen Sie die Vorderseite des Kondensators.  
Die Lüftungsgitter vor der Maschine könnten blockiert sein. >>> Entfernen Sie alle Gegenstände vor den Lüftungsgittern, die die Belüftung blockieren.  
Die Belüftung kann unzureichend sein, wenn der Trockner in einem kleinen Raum installiert wird. >>> Öffnen Sie die Tür oder Fenster, um zu verhindern, dass die Raumtemperatur sehr hoch steigt.  
Wenn es einen Feuchtigkeitssensor gibt:  
Möglicherweise hat sich Kalk auf dem Feuchtigkeitssensor abgelagert. >>> Reinigen Sie den Feuchtigkeitssensor.  
Die Maschine ist möglicherweise mit Wäsche überladen. >>> Überladen Sie den Trockner nicht.  
Die Wäsche ist möglicherweise nicht ausreichend geschleudert worden. >>> Schleudern Sie mit höherer Geschwindigkeit in der Waschmaschine.

Die Wäsche kommt nach dem Trocknen feucht heraus.

Möglicherweise wurde nicht das richtige Programm für die Art der Wäsche verwendet. >>> Kontrollieren Sie die Pflegeetiketten auf der Wäsche und wählen Sie ein für die Wäscheart ideales Programm oder verwenden Sie längere Zeitprogramme.  
Die Poren des Fusselfilters (Innen- und Außenfilter) können verstopft sein. >>> Kann mit einem Staubsauger gereinigt werden.  
Die Vorderseite des Kondensators ist möglicherweise verstopft. >>> Reinigen Sie die Vorderseite des Kondensators.  
Die Maschine ist möglicherweise mit Wäsche überladen. >>> Überladen Sie den Trockner nicht.  
Die Wäsche ist möglicherweise nicht ausreichend geschleudert worden. >>> Schleudern Sie mit höherer Geschwindigkeit in der Waschmaschine.

Der Trockner lässt sich nicht einschalten oder das Programm kann nicht gestartet werden. Der Trockner schaltet sich nach dem Einschalten nicht ein.

Möglicherweise ist der Netzstecker nicht eingesteckt. >>> Vergewissern Sie sich, dass der Netzstecker eingesteckt ist.  
Die Einfülltür steht möglicherweise offen. >>> Vergewissern Sie sich, dass die Gerätetür richtig geschlossen ist.  
Möglicherweise ist das Programm nicht eingestellt oder die Taste Start/Pause wurde nicht gedrückt. >>> Vergewissern Sie sich, dass das Programm eingestellt ist und sich der Trockner nicht im Standby-Modus befindet.  
Kindersicherung könnte aktiviert sein. >>> Schalten Sie die Kindersicherung aus.

Das Programm wurde ohne Grund unterbrochen.

Die Gerätetür ist möglicherweise nicht richtig geschlossen. >>> Vergewissern Sie sich, dass die Gerätetür richtig geschlossen ist.  
Möglicherweise liegt ein Stromausfall vor. >>> Prüfen Sie die elektrischen Verbindungen und Ihre Haus-Sicherungen.  
Der Wassertank ist möglicherweise voll. >>> Leeren Sie den Wassertank.

Die Wäsche ist eingelaufen, verfilzt oder verdorben.

Möglicherweise wurde nicht das richtige Programm für die Art der Kleidung verwendet. >>> Überprüfen Sie die Etiketten auf der Kleidung und wählen Sie ein für die Kleidung geeignetes Programm.

Es läuft Wasser aus der Ladetür.

Möglicherweise haben sich Fusseln an den Innenflächen der Gerätetür und an den Oberflächen der Türdichtung angesammelt. >>> Reinigen Sie die Innenflächen der Gerätetür und die Türdichtungen.

Gerätetür öffnet sich von selbst.

Die Gerätetür ist möglicherweise nicht richtig geschlossen. >>> Drücken Sie die Gerätetür, bis das Schließgeräusch zu hören ist.

Die Warnanzeige des Wassertanks ist an/blinkt.

Der Wassertank ist möglicherweise voll. >>> Leeren Sie den Wassertank.  
Der Wasserablaufschlauch könnte geknickt sein. >>> Wenn das Produkt direkt an den Wasserablauf angeschlossen ist, überprüfen Sie den Wasserablaufschlauch.

Die Beleuchtung im Trockner schaltet sich nicht ein. (Bei Modellen mit Beleuchtung)

Der Trockner wurde möglicherweise nicht mit der Ein/Aus-Taste eingeschaltet. >>> Überprüfen Sie, ob der Trockner eingeschaltet ist. Die Lampe könnte defekt sein. >>> Wenden Sie sich an den autorisierten Service, um die Lampe auszutauschen.

Das Symbol oder die Lampe für Knitterschutz leuchtet.

Möglicherweise ist das Knitterschutzprogramm aktiviert, das verhindert, dass die Wäsche im Trockner knittert. >>> Schalten Sie den Trockner aus und entfernen Sie die Wäsche.

Das Symbol für die Reinigung des Faserfilters leuchtet

Der Fusselfilter (Innen- und Außenfilter) ist möglicherweise unrein. >>> Kann mit einem Staubsauger gereinigt werden.  
Auf den Fusselfilterporen kann sich eine Schicht bilden, die zum Verstopfen führt. >>> Kann mit einem Staubsauger gereinigt werden.  
In den Poren der Faserfilter (Innen- und Außenfilter) kann sich eine Schicht bilden, die zur Verstopfung führt.<<Kann mit einem Staubsauger gereinigt werden.>>  
Es sind möglicherweise keine Fusselfilter vorhanden. >>> Setzen Sie die Innen- und Außenfilter an ihren Stellen ein.  
Möglicherweise ist kein umweltfreundliches Filtertuch auf dem Kunststoffteil installiert, und die Vorderseite des Kondensators ist möglicherweise verstopft.>>>Installieren Sie den umweltfreundlichen Filter am Kunststoffteil und setzen Sie ihn auf das Filtergehäuse.  
Umweltfreundliche Filter sind möglicherweise nicht ausgetauscht worden, obwohl das Warnsymbol leuchtet.  
"Ersetzen Sie Ihren Filter."

Das Gerät gibt ein akustisches Warnsignal ab.	
Es sind möglicherweise keine Fusselfilter vorhanden. >>> Setzen Sie die Innen- und Außenfilter an ihren Stellen ein. Filter des Geräts wurden möglicherweise nicht installiert.>>> Installieren Sie die Fusselfilter (intern und extern) oder den umweltfreundlichen Filter in ihrem Gehäuse.	
Das Kondensatorwarnsymbol blinkt.	
Die Vorderseite des Kondensators kann mit Fasern verstopft sein. >>> Reinigen Sie die Vorderseite des Kondensators. Es sind möglicherweise keine Fusselfilter vorhanden. >>> Setzen Sie die Innen- und Außenfilter an ihren Stellen ein.	
Die Beleuchtung in der Trockenmaschine wird eingeschaltet. (Bei Modellen mit Beleuchtung)	
Wenn der Trockner an die Steckdose angeschlossen ist, wird die Ein / Aus-Taste gedrückt und die Tür geöffnet. das Licht schaltet sich ein. >>> Ziehen Sie den Netzstecker aus der Steckdose oder bringen Sie den Ein- / Ausschalter in die Position Aus.	
Das WLAN-Symbol blinkt kontinuierlich. (HomeWhiz Funktionsmodelle)	
>>> Das Produkt ist möglicherweise nicht mit dem WLAN-Netzwerk verbunden. Befolgen Sie die Anweisungen, um eine Verbindung zum Netzwerk herzustellen. Das Gerät, mit dem das Gerät eine Verbindung zum Netzwerk herstellt, ist möglicherweise defekt. Überprüfen Sie dies. Das Gerät ist möglicherweise nicht mit dem Netzwerk verbunden, weil es sich außerhalb der WLAN-Reichweite befindet.	
Führen Sie die folgenden Schritte aus, wenn Sie "F L t" auf dem Bildschirm sehen.	
Die Filter sind möglicherweise verschmutzt. Reinigen Sie die internen und externen Filter Im Ladetürbereich, wenn Sie den inneren und äußeren Doppelfilter verwenden. >>> Vergewissern Sie sich, dass beide Filter installiert sind. Die Vorderseite des Kondensators ist möglicherweise verstopft. >>> Öffnen und überprüfen Sie den Kondensator und stellen Sie sicher, dass er sauber ist. Lesen Sie dazu den Abschnitt Wartung und Reinigung. Die Fremdkörper, falls vorhanden, sollten aus der Trocknertrommel entfernt werden.	
	Wenn das Problem weiterhin besteht, nachdem Sie die Anweisungen in diesem Abschnitt befolgt haben, wenden Sie sich an Ihren Händler oder einen autorisierten Servicepartner. Versuchen Sie niemals, ein defektes Produkt selbst zu reparieren.

	Wenn Sie ein Problem mit einem Teil Ihres Geräts haben, können Sie einen Ersatz anfordern, indem Sie sich an den nächstgelegenen autorisierten Service wenden und die Modellnummer des Geräts angeben. Der Betrieb des Geräts mit nicht originalen Ersatzteilen kann zu Fehlfunktionen führen. Der Hersteller und der Händler haften nicht für Fehlfunktionen, die durch nicht originale Ersatzteile verursacht werden.
--	--

## 9 Verzichtserklärung



Einige (einfache) Störungen können vom Endbenutzer behoben werden, ohne dass Sicherheitsprobleme entstehen oder ein unsicherer Betrieb verursacht wird, vorausgesetzt, diese Anweisungen werden befolgt. (Siehe Abschnitt „Ich möchte es selbst reparieren“.) Daher wird empfohlen, das Gerät in einer autorisierten Servicewerkstatt reparieren zu lassen, um Sicherheitsprobleme zu vermeiden und die Beko-Produktgarantie aufrechtzuerhalten, mit Ausnahme der Teile im Abschnitt „Ich möchte es selbst reparieren“, die Endbenutzer selbst reparieren dürfen.

### 9.1 Ich möchte es selbst reparieren

Die von Endbenutzern durchgeführten Reparaturen können die folgenden Ersatzteile umfassen: Ladetür, Türdichtung, Türgriffe, Türverriegelungsmechanismus und Scharniere, Flusenfilter, Luftfilter, Kunststoff-Peripherieteile, Kondensatbehälter. (Eine aktuelle Ersatzteilliste finden Sie ab dem 1. März 2021 unter <https://support.beko.com>) Führen Sie Ihre Reparaturen außerdem unbedingt gemäß den Anweisungen unter <https://support.beko.com> durch, um die Produktsicherheit zu gewährleisten und schwere Verletzungen zu vermeiden. Zu Ihrer Sicherheit sollten Sie das Gerät vor Beginn der Reparaturarbeiten vom Stromnetz trennen. Beko haftet nicht für Sicherheitsprobleme, die durch Reparaturarbeiten oder Reparaturversuche an Teilen entstehen, die nicht in der aktuellen Ersatzteilliste aufgeführt sind oder unter der Adresse <https://support.beko.com> zu finden sind und von Endbenutzern durchgeführt werden, die sich nicht an die Anweisungen in den Benutzerhandbüchern halten oder unter der Adresse <https://support.beko.com> zu finden sind. In solchen Fällen erlischt die Beko -Garantie. Wir empfehlen Endbenutzern daher dringend, keine anderen Teile als die oben genannten Ersatzteile zu reparieren und sich bei Bedarf an die autorisierte Servicestation zu wenden.

Diese Art von Reparaturen, die von Endbenutzern durchgeführt werden, können zu Sicherheitsproblemen führen, das Produkt beschädigen und Brände, Überschwemmungen, Stromschläge und schwere Verletzungen verursachen. Die folgenden Teile müssen von der autorisierten Station repariert werden, wobei die Liste nicht auf die oben aufgeführten beschränkt ist. Motor, Pumpe, Hauptplatine, Motorplatine, Bildschirmkarte usw. Der Hersteller/Verkäufer haftet nicht für Situationen, die dadurch entstehen, dass Endbenutzer die oben genannten Anweisungen nicht befolgen. Die von Endbenutzern durchgeführten Reparaturen können die folgenden Ersatzteile umfassen: Ladetür, Türdichtung, Türgriffe, Türverriegelungsmechanismus und Scharniere, Flusenfilter, Luftfilter, Kunststoff-Peripherieteile, Kondensatbehälter. (Eine aktuelle Ersatzteilliste finden Sie ab dem 1. März 2021 unter <https://support.beko.com>) Führen Sie Ihre Reparaturen außerdem unbedingt gemäß den Anweisungen unter <https://support.beko.com> durch, um die Produktsicherheit zu gewährleisten und schwere Verletzungen zu vermeiden. Zu Ihrer Sicherheit sollten Sie das Gerät vor Beginn der Reparaturarbeiten vom Stromnetz trennen. Beko haftet nicht für Sicherheitsprobleme, die durch Reparaturarbeiten oder Reparaturversuche an Teilen entstehen, die nicht in der aktuellen Ersatzteilliste aufgeführt sind oder unter der Adresse <https://support.beko.com> zu finden sind und von Endbenutzern durchgeführt werden, die sich nicht an die Anweisungen in den Benutzerhandbüchern halten oder unter der Adresse <https://support.beko.com> zu finden sind. In solchen Fällen erlischt die Beko -Garantie. Wir empfehlen Endbenutzern daher dringend, keine anderen Teile als die oben genannten Ersatzteile zu reparieren und sich bei Bedarf an die autorisierte Servicestation zu wenden. Diese Art von Reparaturen, die von Endbenutzern durchgeführt werden, können zu Sicherheitsproblemen führen, das Produkt beschädigen und Brände, Überschwemmungen, Stromschläge und schwere Verletzungen verursachen. Die folgenden Teile müssen von der autorisierten Station repariert werden, wobei die Liste nicht auf die oben aufgeführten beschränkt ist. Motor, Pumpe, Hauptplatine, Motorplatine, Bildschirmkarte usw. Der Hersteller/Verkäufer haftet nicht für Situationen, die dadurch entstehen, dass Endbenutzer die oben genannten Anweisungen nicht befolgen.

