

beko

Wasdroger

Gebruiker manuel

Sèche-linge

Manuel de l'utilisateur



DH 9532 GA01

CE

NL / FR

2960312977_FL/120421.0849

Gelieve deze gebruikershandleiding eerst te lezen!

Geachte klant,

Dank u voor uw voorkeur van een Beko product. We hopen dat uw product, dat geproduceerd werd met hoge kwaliteit en technologie, u de beste resultaten geeft. We adviseren u deze handleiding en de andere meegeleverde documentatie grondig door te lezen voor u het product voor het eerst gebruikt en deze bij te houden voor later gebruik. Indien u het product aan een ander persoon overdraagt, dient u ook de handleiding mee te geven. Besteed aandacht aan alle details en waarschuwingen vermeld in de gebruikershandleiding en volg de instructies daarin gegeven worden.

Gebruik deze gebruikershandleiding voor het op het voorblad aangegeven model.



- Lees de instructies.

Verklaring van de symbolen

In deze gebruikershandleiding worden de volgende symbolen gebruikt:



GEVAAR !

- Waarschuwing voor elektrische schok.



GEVAAR !

- Waarschuwing voor brandgevaar.



WAARSCHUWING !

- Waarschuwing voor gevaarlijke situaties met betrekking tot leven en eigendom.



WAARSCHUWING !

- Waarschuwing voor hete oppervlakken.



WAARSCHUWING

- Waarschuwing voor UW stralingsrisico.



WAARSCHUWING !

- Waarschuwing over risico van brandwonden



OPMERKING

- Belangrijke informatie of nuttige tips over het gebruik.



- Verpakkingsmaterialen van het product zijn vervaardigd van recycleerbare materialen in overeenstemming met onze Nationale milieuvorschriften.

Gooi de afval van de verpakking niet weg met het huisvuil of ander huishoudelijk afval, breng ze naar de speciale inzamelpunten door de plaatselijke autoriteiten aangeduid.



1 Belangrijke milieu- en veiligheidsinstructies



OPMERKING

- Deze sectie bevat veiligheidsinformatie die zal helpen om de risico's op persoonlijk letsel of materiële schade te beperken. Indien deze instructies niet worden opgevolgd, vervalt de garantie.

1.1 Algemene veiligheid



WAARSCHUWING !

- Dit apparaat mag worden gebruikt door kinderen van 8 jaar en ouder en personen met een verminderde fysiek, gevoelsmatig en mentaal vermogen of een gebrek aan ervaring en kennis als ze onder toezicht staan of instructies krijgen met betrekking tot het veilige gebruik van het apparaat en de betrokken risico's. Kinderen mogen niet spelen met het apparaat. De reiniging en het onderhoud door de gebruiker mag niet worden uitgevoerd door kinderen die niet onder toezicht staan.
- Kinderen van minder dan 3 jaar moeten uit de buurt worden gehouden, tenzij zijn onder permanent toezicht staan.
- De verstelbare voetjes mogen niet verwijderd worden. De ruimte tussen de droger en de vloer mag niet worden beperkt door materialen zoals tapijt, hout en tape. Dit veroorzaakt problemen met de wasdroger.



WAARSCHUWING !

- Laat de installatie en reparatiehandelingen altijd uitvoeren door het erkende servicebedrijf. De fabrikant kan niet aansprakelijk worden gesteld voor schade die voortkomt uit handelingen die zijn uitgevoerd door onbevoegde personen.
- Reinig de wasdroger nooit door er water op te spuiten of over te gieten! U kunt een elektrische schok krijgen!

Voor producten met een stoomfunctie:



WAARSCHUWING !

- Gebruik uitsluitend gedistilleerd water of gecondenseerd water in het waterreservoir van de machine voor stoomprogramma's. Gebruik geen water van het net of additieven. Als u gecondenseerd water in het waterreservoir gebruikt, moet het worden gefilterd en pluïesjes moeten worden verwijderd.
- Open de deur niet als het stoomprogramma draait. Er kan heet water vrijkomen.
- Voor u het wasgoed in een stoomprogramma plaatst, moeten vlekken worden verwijderd.



WAARSCHUWING !

- U mag enkel wasgoed dat niet vuil is of geen vlekken vertoont maar doordrongen is van een onaangename geur in het stoomprogramma (geurverwijdering) plaatsen.
- Gebruik geen droogkuis sets of bijkomend materiaal in een stoomprogramma of gelijk welk programma.

1.1.1 Elektrische beveiliging



GEVAAR !

- Bij de elektrische aansluiting tijdens de installatie moeten elektrische veiligheidsinstructies worden opgevolgd.
- Sluit de wasdroger aan op een geaard stopcontact, beveiligd door een zekering met de waarden zoals aangegeven het typelabel. Laat de installatie van de aardleiding door een erkende elektricien uitvoeren. Ons bedrijf is niet aansprakelijk voor schades die zijn ontstaan door het gebruik van de wasdroger zonder aarding volgens de lokale voorschriften.



WAARSCHUWING !

- Het apparaat mag niet van stroom worden voorzien via een extern schakelmechanisme zoals een timer. Het mag ook niet worden aangesloten op een circuit dat regelmatig wordt in- of uitgeschakeld.



GEVAAR !

- De spanning en de toegestane zekeringsbescherming zijn gespecificeerd op het typelabel.
- De aangegeven spanning op het typelabel moet gelijk zijn aan uw netspanning.
- Trek de stekker van de wasdroger uit het stopcontact als deze niet wordt gebruikt.
- De stekker van het product mag tijdens de installatie, het onderhoud, de reiniging en het reparatiewerk niet in het stopcontact zitten.
- Raak de stekker niet aan met natte handen! Trek nooit aan de kabel, maar trek aan de stekker om deze uit het stopcontact te verwijderen.
- Gebruik geen verlengsnoeren, meerwegstekkers of adapters om de wasdroger aan te sluiten, om de kans op brand en elektrische schokken te verkleinen.
- Het netsnoer moet toegankelijk zijn na de installatie.
- Het erkende servicebedrijf moet op de hoogte worden gebracht bij het vervangen van beschadigde stroomkabels.
- Als de wasdroger defect is, mag het niet worden gebruikt tenzij het door een erkend servicebedrijf is gerepareerd! U kunt een elektrische schok krijgen!

1.1.2 Productbeveiliging



WAARSCHUWING !

- Zorg ervoor dat de luchtlinlaat van de droger open is en goed geventileerd.
- Product bevat R290 koelmiddel.
- R290 is een milieuvriendelijk, maar brandbaar koelmiddel.
- Houd het product uit de buurt van warmtebronnen die het kunnen ontsteken.



GEVAAR !

- Punten waar in verband met brandgevaar rekening mee gehouden dient te worden:
Hieronder vermeld wasgoed of items moeten niet in de wasdroger worden gedroogd in verband met brandgevaar.
- Ongewassen was
- Items zoals olie, aceton, alcohol, brandstofolie, kerosine, vlekverwijderaar, terpentijn, paraffine, paraffine verwijderaars, petroleum, was of wasverwijderaar moeten worden gewassen in warm water met een ruime hoeveelheid oplosmiddel voor u het droogt in de droger.

Om deze reden moeten in het bijzonder de items die hierboven vermelde vlekken bevatten heel grondig gewassen worden. Gebruik hiervoor een geschikt wasmiddel en kies een hoge wastemperatuur.



GEVAAR !

- Hieronder vermeld wasgoed of items moeten in verband met brandgevaar niet in de wasdroger worden gedroogd:
- Kleding of kussens gevuld met schuimrubber (latexschuim), douchemutsen, waterproof textiel, materiaal met rubberen versterking en rubberen schuimkussentjes.
- Kleding dat met industriële chemicaliën is gereinigd.

Voorwerpen zoals aanstekers, lucifers, munten, metalen onderdelen, naalden, enz. kunnen de trommel beschadigen of kunnen tot functionele problemen leiden. Controleer daarom al uw wasgoed voordat u het in uw wasdroger plaatst.

- Niet juist gewassen kleding kan in brand vliegen, zelfs nadat het droogproces is beëindigd.
- Zorg voor voldoende ventilatie om te voorkomen dat de gassen die afkomstig zijn van apparaten die met andere brandstoffen werken, waaronder de open vlam, zich in de kamer ophopen vanwege naontstekingeffect.



WAARSCHUWING !

- Onderbreek uw wasdroger nooit voordat het programma beëindigt. Indien dit noodzakelijk is, dient u al het wasgoed snel te verwijderen en het op een geschikte plaats uit te leggen om het te laten afkoelen.



WAARSCHUWING !

- Ondergoed met metalen verstevigers mag niet worden gedroogd in de wasdroger. Indien deze metalen verstevigers losraken en afbreken tijdens het drogen kan de wasdroger beschadigd raken.



OPMERKING

- Gebruik wasverzachtters en soortgelijke producten in overeenstemming met de instructies van hun fabrikanten.
- Reinig de pluusfilter altijd na elke lading. Bedien de wasdroger nooit als de pluusfilter niet is geïnstalleerd.



WAARSCHUWING !

- Probeer nooit om de wasdroger zelf te repareren. Voer geen herstelling- of vervangingshandelingen uit op het product, ook al bent u in staat om deze uit te voeren, tenzij dit duidelijk in de bedieningsinstructies of de handleiding staat aangegeven. Anders kunt u uw leven en dat van anderen in gevaar brengen.
- Er mag geen vergrendelbare, schuif- of draaideur de opening van de laaddeur blokkeren in de plaats waar uw droger wordt geïnstalleerd.
- Installeer uw wasdroger op plaatsen die geschikt zijn voor huishoudelijk gebruik. (badkamer, gesloten balkon, garage, enz.)
- Verzeker u ervan dat huisdieren niet in de wasdroger kruipen. Controleer de binnenkant van de wasdroger voordat u deze in gebruik neemt.



WAARSCHUWING !

- Leun niet op de vuldeur van uw wasdroger als deze open staat, anders kan deze omvallen.
- De pluizen mogen niet rond de droogtrommel ophopen.

1.1. 3 UV-stralingsveiligheid



OPMERKING

- Deze waarschuwing geldt enkel voor producten die een UV-C-lamp bevatten en die een desinfecterende functie hebben met UV-C-lamp.



WAARSCHUWING!

- Dit apparaat bevat een lamp die UV-C stralen afgeeft. Kijk nooit rechtstreeks naar de lichtbron wanneer de lamp is ingeschakeld!
- De UV-C-lamp wordt gebruikt voor de desinfectie van textielproducten.
- Verwijder de UV-C-lamp niet uit het apparaat en gebruik het niet buiten!
- Raak de lamp niet aan met uw handen!
- Het gebruik van het product voor haar doeleinde en schade aan het UV-C lamp veiligheidsglas of de omgeving kan resulteren in gevaarlijke UV-C straling. De UV-C straling kan letsels aan de ogen en huid veroorzaken, zelfs bij lage doses. U mag een product niet gebruiken als er duidelijke schade zichtbaar is!
- Plaats uitsluitend textiel producten in de UV Hygiëne programma's. Controleer of de textielproducten die u in de droger plaatst geschikt zijn voor een droogtrommel.
- Kledingstukken toevoegen na de start van de UV Hygiëne programma's kan het niveau van hygiëne beïnvloeden. Om die reden moet u alle kleding in de droger plaatsen voor de start van het programma.



WAARSCHUWING!

- De programmatijd kan worden verlengd om het hoogste niveau van desinfectie te bieden aan het wasgoed aan een lage omgevingstemperatuur.
- Verwijder het UV-C lamp veiligheidsglas niet. Gebruik het product niet als het glas van de UV-C-lamp niet is aangebracht!
- Als de UV-C-lamp en andere onderdelen moeten worden vervangen (lamp is versleten, glas van de lamp is gebarsten, etc.), moet u de technische dienst oproepen. Probeer de onderdelen nooit zelf te repareren. Wanneer u wacht op de technische dienst moet u ervoor zorgen dat het deksel van de machine is afgedekt en dat de stekker is losgekoppeld.
- Houd kinderen uit de buurt als u programma's gebruikt waarbij de UV-C-lamp is ingeschakeld!
- Het kan allergische reacties veroorzaken, adem ze niet direct in!
- Lees altijd de handleiding voor u het apparaat gebruikt en gebruik het product volgens de instructies!



OPMERKING

- De plaatsing van de UV lamp en het veiligheidsglas van de lamp in uw product wordt visueel aangegeven

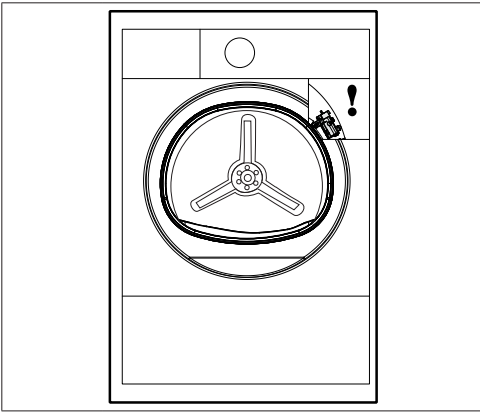

- Gebruik de wasdroger alleen om wasgoed te drogen dat hiervoor is bestemd.
- De producent houdt zich niet aansprakelijk in geval van onjuist gebruik of vervoer.
- De levensduur van de wasdroger die u heeft gekocht is 10 jaar. Tijdens deze periode zullen originele reserveonderdelen beschikbaar zijn om de wasdroger juist te laten werken.

1.4 Kinderbeveiliging

- Verpakkingsmaterialen zijn gevaarlijk voor kinderen. Houd verpakkingsmaterialen uit de buurt van kinderen.
- Elektrische producten zijn gevaarlijk voor kinderen. Houd de kinderen van het product weg tijdens de werking. Laat hen niet met de wasdroger spelen. Gebruik het kinderslot om te voorkomen dat de kinderen met de wasdrogen kunnen spelen.

1.2 Montage bovenop een wasmachine

- Er moet een bevestigingsstuk worden gebruikt tussen de twee machines wanneer de wasdroger boven een wasmachine wordt geïnstalleerd. Het bevestigingsstuk moet worden geïnstalleerd door een erkend servicebedrijf.
- Het totale gewicht van de volledig gevulde en bovenop elkaar geplaatste wasmachine en de wasdroger is ongeveer 180 kilo. Plaats de producten om een vaste vloer met voldoende draagkracht!



OPMERKING

- Het kinderslot bevindt zich op het bedieningspaneel. (Zie Kinderslot)
- Houd, zelfs als de wasdroger niet in gebruik is, de veldes af gesloten.

1.5 Voldoet aan de WEEE-richtlijn en de richtlijnen voor afvoeren van het restproduct:



Dit product voldoet aan de EU-richtlijn WEEE (2012/19/EU). Dit product is voorzien van een classificatiesymbool voor afvalsortering van elektrische en elektronische apparatuur (WEEE). Dit symbool geeft aan dat dit product

niet met ander huishoudelijk afval mag worden weggegooid aan het einde van zijn levensduur. Het gebruikte apparaat moet worden ingeleverd bij het officiële inzamelingspunt voor recycling van elektrische en elektronische apparaten. Voor de locatie van deze inzamelingspunten neemt u contact op met de plaatselijke gemeente of winkelier waar u het product heeft gekocht. Ieder huishouden heeft een belangrijke rol in de herwinning en recycling van oude apparaten. Correcte verwijdering van gebruikte apparaten helpt potentiële negatieve consequenties voor het milieu en de gezondheid van de mens te voorkomen.

WAARSCHUWING !

- Wasmachine kan niet op de wasdroger worden geplaatst. Let op de bovenstaande waarschuwingen tijdens de installatie van uw wasmachine.

Installatietabel voor wasmachine en wasdroger				
Diepte wasdroger	Diepte wasmachine			
	62 cm	60 cm	54 cm	< 50 cm
54 cm	Kan worden geïnstalleerd		Kan niet worden geïnstalleerd	
60 cm	Kan worden geïnstalleerd		Kan niet worden geïnstalleerd	

1.3 Bedoeld gebruik

- Deze wasdroger is ontworpen voor huishoudelijk gebruik. Het is niet geschikt voor commercieel gebruik en moet niet als zodanig gebruikt worden.



GEVAAR !

- R290 is een brandbaar koelmiddel. Om die reden moet u ervoor zorgen dat het systeem en de leidingen niet worden beschadigd tijdens de werking en hantering.
- Houd het product uit de buurt van warmtebronnen die het kunnen ontsteken in het geval van schade.
- U mag het product niet verwijderen door het in brand te steken.

1.6 Voldoet aan RoHS-richtlijn:

Het door u aangekochte product voldoet aan de EU-richtlijn RoHS (2011/65/EU). Het bevat geen schadelijke en verboden materialen die in deze richtlijn zijn opgenomen.

1.7 Verpakkingsinformatie

Het verpakkingsmateriaal van het product is vervaardigd uit gerecyclede materialen overeenkomstig onze nationale regelgeving. Gooi het verpakkingsmateriaal niet weg met het huishoudelijk of ander afval. Breng het naar een door de gemeente aangewezen verzamelpunt voor verpakkingsmateriaal..



OPMERKING

- De technische specificaties van de wasdroger zijn onderhevig aan wijzigingen zonder kennisgeving om de kwaliteit van het product te verbeteren.
- De figuren in deze handleiding zijn schematisch en komen mogelijk niet exact met het product overeen.
- De waarden vermeld op de markeringen op de wasdroger of in de andere met de wasdroger meegeleverde documentatie zijn verkregen in het laboratorium in overeenkomst met de relevante standaarden. Afhankelijk van de werks- en milieuvorwaarden van het apparaat, kunnen deze waarden variëren.

NL

Hoogte (Min. / Max.)	84,6 cm / 86,6 cm*
Breedte	59,7 cm
Diepte	65,4 cm
Capaciteit (max.)	9 kg**
Netto gewicht (± %10)	48 kg
Voltage	Zie typeplaatje***
Aangeduid gebruikt vermogen	
Modelcode	

1.8 Technische specificaties

* Min. hoogte: Hoogte met gesloten stelvoetjes.
Max. hoogte: Hoogte met maximaal geopende stelvoetjes.

** Droog wasgoedgewicht voor het wassen.

*** Typeplaatje bevindt zich achter de vuldeu.



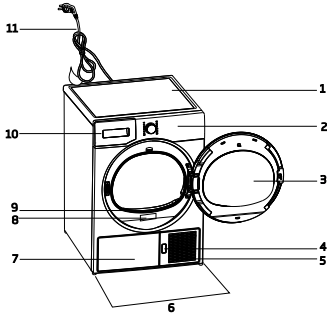

2 Uw droger

2.1 Overzicht



1. Toppaneel
2. Bedieningspaneel
3. Laaddeur
4. Beschermplaat openingsknop
5. Ventilatie-roosters
6. Instelbare voetjes
7. In modellen waar de tank onderaan wordt geplaatst, bevindt de watertank zich in de kastenplank.
8. Type etiket
9. Pluizenfilter
10. Watertank lade (in modellen waar de tank is geplaatst)
11. Netsnoer

2.2 Inhoud van de verpakking

	1. Waterafvoerslang *		6. Water vulcontainer*
	2. Filterlade reservespons*		7. Zuiver water*
	3. Gebruikshandleiding		8. Geurcapsules groep*
	4. Droogmand*		9. Borstel*
	5. Droogmandgebruikerhandleiding*		10. Filterdoek*

*Dit kan worden geleverd met uw machine naargelang het model.

3 Installatie

Voordat u de dichtstbijzijnde Erkende Service belt voor de installatie van de droger, zorg ervoor zorgen dat de elektrische installatie en de waterafvoer geschikt is door de gebruikershandleiding te raadplegen. Indien ze niet geschikt zijn, neem dan contact op met een gekwalificeerde elektricien en technicus om de nodige werkzaamheden te laten uitvoeren.



OPMERKING

- De voorbereiding van de drogerlocatie, als ook de elektrische en afvoerwaterinstallaties, is de verantwoordelijkheid van de klant.



WAARSCHUWING !

- Controleer voor de installatie visueel of de droger defecten heeft. Als de droger is beschadigd, installeer hem dan niet. Beschadigde producten kunnen uw veiligheid in gevaar brengen.
- Laat de wasdroger 12 uur rusten voor u deze weer in gebruik neemt.

3.1 Geschikte installatieplaats

Installeer de droger op een stabiel en vlak oppervlak.

- De wasdroger is zwaar. Verplaats hem zelf niet.
- Laat uw droger werken in een goed geventileerde, stofvrije omgeving.
- De ruimte tussen de droger en het oppervlak mag niet worden beperkt door materialen zoals tapijt, hout en plakband.
- Bedek de ventilatioorosters van de droger niet.
- Er mag geen vergrendelbare, schuif- of draaideur de opening van de laaddeur blokkeren in de plaats waar uw droger wordt geïnstalleerd.
- Als de droger eenmaal is geïnstalleerd, moet deze op dezelfde plaats blijven staan waar de aansluitingen zijn gemaakt. Bij het installeren van de droger moet u ervoor zorgen dat de achterwand niets aanraakt (kraan, contactdoos, enz.).

- Plaats de droger minstens op 1 cm afstand van de rand van ander meubilair.
- Uw droger kan werken bij temperaturen tussen +5°C en +35°C. Indien de werkomstandigheden buiten dit bereik vallen, zal de werking van de droger ongunstig beïnvloed worden en kan het toestel daardoor beschadigd raken.
- De achterkant van de droogtrommel moet tegen een wand geplaatst worden.



GEVAAR !

- Plaats de droger niet op de stroomkabel.

*** Negeer de volgende waarschuwing als het systeem van uw product geen R290 bevat.**



GEVAAR !

- De droger bevat R290 koelmiddel.*
- R290 is een milieuvriendelijk, maar brandbaar koelmiddel.*
- Zorg ervoor dat de luchtinlaat van de droger open is en goed geventileerd.*
- Houd potentiële vlambronnen uit de buurt van de droger.*

3.2 Verwijderen van de transportbeveiliging



WAARSCHUWING !

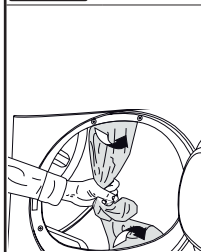

Voordat u het product voor de eerste keer gebruikt moet u de transportbeveiliging verwijderen. Als de openingszijde van de deur van uw apparaat gewijzigd kan worden, kunt u de gebruiksaanwijzingen raadplegen van de omkeerbare deur.

3.3 Aansluiten op de afvoer

U kunt het verzamelde water direct afvoeren via de waterafvoerslang die bij het product geleverd wordt in plaats van het water dat in het waterreservoir wordt verzameld periodiek te verwijderen.

De waterafvoerslang aansluiten

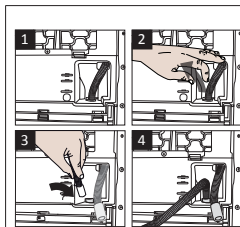

1-2 Trek de slang met de hand achter de droger om deze los te koppelen vanwaar hij is aangesloten. Gebruik geen gereedschappen om de slang te verwijderen.

3 Sluit één eind van de afvoerslang, die afzonderlijk bij de droger geleverd is, aan op het aansluitpunt vanwaar u de slang van het product in de vorige stap verwijderd hebt.
4 Sluit het andere uiteinde van de afvoerslang rechtstreeks op de afvalwaterafvoer of op de wasbak aan.



OPMERKING

- De waterafvoerslang moet worden bevestigd op een hoogte van maximum 80 cm.
- Verzekert u ervan dat niet op de waterafvoerslang wordt gestapt en dat deze niet geknikt is tussen de afvoer en de machine.
- Als er accessoires worden geleverd met uw product moet u de gedetailleerde beschrijving raadplegen.

3.4 Verstellen van de pootjes

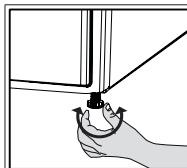

- Draai de pootjes naar links of rechts totdat de droger waterpas en stevig staat.

3.5 Transport van de droger

- Voer al het water af dat in de droger is gebleven.
- Als een directe waterafvoeraansluiting is gemaakt, verwijder dan de slangaansluitingen.



WAARSCHUWING !

- We raden u aan om de droger recht op te vervoeren. Indien het onmogelijk is de machine in rechtopstaande positie te verplaatsen, moet ze op de, ten opzichte van de voorkant, rechterzijde worden gekanteld.

3.6 Waarschuwingen over geluiden



OPMERKING

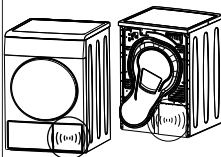

- Het is normaal dat u tijdens de werking soms metaalachtige geluiden uit de compressor waarneemt.
- Het tijdens de werking opgevangen water wordt naar de watertank gepompt. Het is normaal dat u tijdens dit proces pompgeluiden waarneemt.

3.7 De lamp vervangen

Als een lamp wordt gebruikt in uw droger. Om de lamp/LED te vervangen die wordt gebruikt voor de verlichting van uw droogkast kunt u uw geautoriseerde dienst bellen. De lamp(en) die worden gebruikt in dit apparaat is (zijn) niet geschikt voor de verlichting van huishoudelijke ruimten. Het bedoelde gebruik van deze lamp is de gebruiker bij te staan op comfortabele wijze wasgoed in de droogkast te kunnen plaatsen. De lampen in dit apparaat moeten kunnen weerstaan aan extreme fysieke omstandigheden zoals trillingen en temperaturen van meer dan 50°C.

4 Voorbereiding

4.1 Wasgoed dat in de droger kan worden gedroogd

U moet altijd de instructies vermeld op het label van de kleding volgen. Droog enkel wasgoed waarvan het label aangeeft dat het geschikt is voor het drogen in een droger.

4.2 Wasgoed dat niet in de droger kan worden gedroogd



Artikelen met dit symbool mogen niet worden gedroogd in de droger.



OPMERKING

- Delicaat geborduurde stoffen, wollen, zijden kleding, delicate en waardevolle stoffen, luchtdichte items en tule gordijnen zijn niet geschikt voor machinaal drogen.

4.3 Wasgoed op het drogen voorbereiden

- Het wasgoed kan in de knoop zitten na het wassen. Scheid het wasgoed voor u het in de wasdroger plaatst.
- Droog kleding met metalen accessoires zoals ritsen, binnenstebuiten.
- Bevestig de ritsen, haken en gespen en knoppen.

4.4 Dingen die u kunt doen om energie te besparen

- Centrifugeer uw wasgoed op de hoogst mogelijke snelheid bij het wassen. Zo wordt de droogtijd verkort en neemt het energieverbruik af.
- Sorteert het wasgoed volgens het type en de dikte. Droog hetzelfde type wasgoed samen. Bijvoorbeeld dunne keukenhanddoeken en tafelkleden droogt eerder dan dikke badhanddoeken. Volg de instructies in de gebruikershandleiding voor programmaselectie.
- Open de deur van de machine niet tijdens het drogen, tenzij het noodzakelijk is. Als u de deur echt moet openen, houd deze dan niet langdurig geopend.

- Voor modellen met een condensatoreenheid: reinig de condensator één maal per maand of na 30 bewerkingen.
- Voor modellen met een warmtepomp: reinig de filterlade periodiek als er een zichtbare accumulatie is van pluïus of als de filterlade indicator oplicht.
- Voor modellen met een rookkanaal: de rookkanaal instructies naleven en het kanaal reinigen.
- Tijdens het drogen moet de ruimte waar uw droger werkt goed geventileerd worden.

4.5 Correcte laadcapaciteit

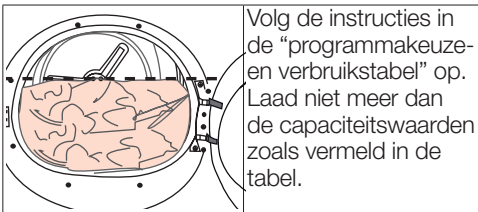

De volgende gewichten worden als voorbeeld gegeven.

Wasgoed	Benaderende gewichten (g)*	Wasgoed	Benaderende gewichten (g)*
Katoenen dekbedovtrekken (dubbel)	1500	Bloezen	150
Katoenen dekbedovtrekken (enkel)	1000	Katoenen hemden	300
Lakens (dubbel)	500	Hemden	200
Lakens (enkel)	350	Katoenen jurken	500
Grote tafelkleden	700	Jurken	350
Kleine tafelkleden	250	Jeans	700
Servetten	100	Zakdoeken (10 stuks)	100
Badhanddoeken	700	T-shirts	125
Handdoeken	350		

*Droog wasgoedgewicht voor het wassen.

5 De bediening van het product

5.1 Bedieningspaneel

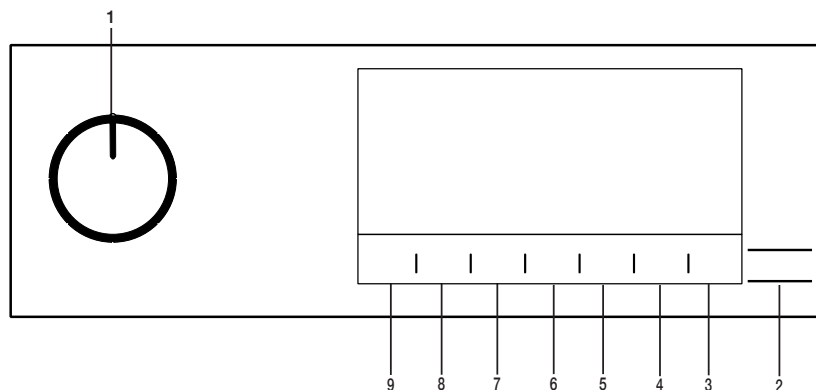

1. Aan/Uit/Programma selectieknop.

2. Start/Stand-by knop.

3. Trommelverlichting knop.

4. Eindtijd selectieknop.

5. Timer programma selectieknop.

6. Lage temperatuur selectieknop.

7. Hoorbare waarschuwing en kinderslot selectieknop.

8. Antikreuk selectieknop.

9. Droogniveau selectieknop.

5.2 Symbolen



5.3 Voorbereiding van de droogtrommel.

- Steek de stekker van de droogtrommel in het stopcontact.
- Open de deur.
- Plaats het wasgoed in de droogtrommel zonder het te hard aan te stampen.
- Duw en sluit de deur.



- Selecteer het gewenste programma met de Aan/Uit/Programma selectieknop, de machine schakelt in.



OPMERKING!

- Wanneer u een programma selecteert met de Aan/Uit/Programma selectieknop betekent dit niet dat het programma wordt gestart. Druk op de knop Start/Stand-by om het programma te starten.

5.4 Programmaselectie en verbruikstabel

NL				
Programma's	Programmabeschrijving	Capaciteit (kg)	Centrifugeersnelheid in wasmachine (rpm)	Droogtijd (minuten)
Katoen	U kunt uw warmtebestendige katoen textiel drogen met deze cyclus. Een droogprogramma dat geschikt is voor de dikte van het wasgoed dat u wilt drogen en het gewenste droogniveau wordt geselecteerd.	9	1000	225
Katoen Eco	Enkele laag, casual katoen textiel wordt zo economisch mogelijk gedroogd.	9	1000	215
Katoen strijkdroog	Enkele laag casual katoen textiel wordt gedroogd tot licht vochtig zodat het klaar is om te strijken.	9	1000	159
Synthetisch	U kunt al uw synthetisch wasgoed drogen in dit programma. U moet een drooginstelling selecteren die is geschikt voor het gewenste droogniveau.	4	800	80
Mix/Dagelijks	Gebruik dit programma om kleurvast synthetisch en katoenen wasgoed gezamenlijk te drogen. Sport en fitness kledij kan worden gedroogd met dit programma.	4	1000	115
WoolProtect	Gebruik dit programma voor het drogen van wollen kleding, zoals truien die worden gewassen volgens de instructies. Het wordt aanbevolen de kleding aan het eind van het programma te verwijderen.	1,5	600	148
Night	In dit programma is het geluidsniveau dat door het apparaat wordt uitgestoten het laagst. Met dit programma kunt u uw katoen of synthetische mix kleren geruisloos wassen.	9	1000	240
GentleCare	In dit programma kunt u uw delicate wasgoed of wasgoed met het handwassymbool (zijden blouses, dun ondergoed, enz.) drogen bij een lage temperatuur.	2	600	50
Timer/Droogrek	U kunt een selectie maken uit tijdprogramma's tussen 10 en 160 minuten om het gewenste droogniveau te bereiken bij een lage temperatuur. In dit programma blijft de droogtrommel drogen zolang als de ingestelde tijdsduur, onafhankelijk van het droogniveau van het wasgoed. Dit product is beschikbaar voor gebruik met een droogmand als optie. Voor producten die worden verkocht zonder mand kunt u een mand verkrijgen van een erkende servicedienst en de hierboven vermelde droogprogramma's gebruiken. Voor de gebruiksdetails verwijzen wij u naar de handleiding van de droogmand.	-	-	-
Jeans	U kunt denim broeken, rokken, hemden of jacks drogen in dit programma.	4	1200	130
Outdoor	Gebruik het om uw kledij van katoen, synthetische of gemengde stoffen of waterdichte producten zoals werkkledij, regenjassen, etc. te beschermen. Draai ze binnenste buiten om ze te drogen.	2	1000	135
Dons/Downwear	U kunt uw met veren of vezels gevuld textiel dat gedroogd kan worden, drogen in een droogtas als één enkel stuk wasgoed. U kunt king size dekbedden, kussens of jassen drogen als één enkel stuk wasgoed. Droog uw kledingstukken zoals jassen binnenste buiten gedraaid.	-	800	165

Hemden	Het droogt overhemden op delicatesere wijze en veroorzaakt minder kreuken en maakt het strijken gemakkelijker.	1,5	1200	50
Daily Express	Gebruik dit programma om 2 hemden klaar te hebben voor het strijken.	0,5	1200	30
UV Hygiëne drogen	Het programma is waar u uw gewassen producten met een hoge hygiëne kunt drogen. Het biedt een hoge hygiëne aan uw textiel dankzij de UV-C stralen en het effect van de temperatuur.	5	800	175
UV Hygiëne refresh	U kunt dit programma gebruiken om uw kleding en wasgoed te drogen dat u hygiënisch wilt maken zonder ze te wassen. Het biedt een hoge hygiëne van 99,9%** voor uw droge textiel zonder te wassen dankzij de UV-C stralen en het effect van de temperatuur. De aanbevolen capaciteit voor het gebruik van het programma is 6 stukken textiel. Producten met puntige hoeken en harde accessoires mogen niet worden weggegooid.	-	-	80

Waarden energieverbruik

Programma's	Capaciteit (kg)	Centrifugeersnelheid in wasmachine (rpm)	Hoeveelheid resterende vochtigheid bij benadering	Waarde energieverbruik kWh
Katoen Eco*	9	1000	60%	1,62
Katoen strijdroog	9	1000	60%	1,50
Synthetisch kastdroog	4	800	40%	0,60
	*Katoen Eco programma* gebruikt met een volledige en gedeeltelijke lading is het standaard droogprogramma waar de informatie op het etiket naar verwijst, dat dit programma geschikt is om normaal nat katoenen wasgoed te drogen en dat het het meeste efficiënte programma is met betrekking tot energieverbruik voor katoen.			

* : Energielabel standaardprogramma (EN 61121) De waarden in de tabel worden bepaald overeenkomstig de EN 61121 norm. De verbruikswaarden kunnen verschillen van de waarden in de tabel afhankelijk van het type wasgoed, de trommelsnelheid, de omgevingsvoorwaarden en de spanningswaarden.

**UV hygiënische ventilatie programma; Het is doeltreffend voor de bestrijding van Escherichia coli, Staphylococcus aureus bacteriën en menselijk Coronavirus 229E virus.

5.5 Secundaire functies

Droogniveau

De knop Droogniveau wordt gebruikt om het gewenste droogniveau aan te passen. De programmaduur kan worden gewijzigd afhankelijk van de selectie.



OPMERKING!

- U kunt deze functie enkel inschakelen voor de start van het programma.

Antikreuk

U kunt de antikreuk functie in- of uitschakelen door de antikreuk selectieknop in te drukken. Als u het wasgoed niet onmiddellijk verwijderd aan het einde van het programma kunt u de antikreuk functie gebruiken om het kreuken van uw wasgoed te voorkomen.

Waarschuwingssignaal

De droogtrommel geeft een waarschuwingssignaal aan het einde van het programma. Druk op de "Hoorbare waarschuwing" knop als een waarschuwingssignaal wilt laten weerklinken. Wanneer u de knop van het hoorbare waarschuwingssignaal indrukt, schakelt het licht uit en het weerklinkt pas aan het einde van het programma.



OPMERKING!

- U kunt deze selectie selecteren voor of na de start van het programma.

Lage temperatuur

U kunt deze functie enkel inschakelen voor de start van het programma. U kunt deze functie inschakelen als u uw wasgoed wilt drogen aan een lagere temperatuur. Het programma zal langer duren na de inschakeling.

Eindtijd

U kunt de einde duur van het programma tot 24 uur uitstellen met de eindtijd functie.

1. Open de deur en plaats uw wasgoed in de machine.
2. Selecteer het droogprogramma.
3. Druk op de selectieknop Eindtijd en stel de gewenste uitstelduur in. De eindtijd LED schakelt in. (Als de knop ingedrukt wordt gehouden, loopt de Eindtijd ononderbroken door).

4. Druk op de knop Start / Stand-by. De eindtijd aftelling start. Het ":" teken in het midden van de weergegeven uitgestelde tijd knippert.



OPMERKING!

- U kunt wasgoed toevoegen of verwijderen in de eindtijd. De tijdsduur op het scherm is de som van de normale droogtijd en de Eindtijd. De eindtijd LED schakelt uit aan het einde van de aftelling, het drogen start en de drogen LED licht op.

De eindtijd wijzigen

Als u de tijdsduur wilt wijzigen tijdens de aftelling:

Pauzeer het programma en Draai aan de Aan/Uit/Programma selectietoets en annuleer het programma. Selecteer het gewenste programma en herhaal de Eindtijd selectie.

De Eindtijd functie annuleren

Als u de eindtijd aftelling wilt annuleren en het programma onmiddellijk wilt starten:

Pauzeer het programma en Draai aan de Aan/Uit/Programma selectietoets en annuleer het programma. Selecteer het gewenste programma en druk op de knop "Start/Pauze".

Trommelverlichting

U kunt de trommelverlichting in- en uitschakelen door deze knop in te drukken. De verlichting schakelt in wanneer de knop wordt ingedrukt en ze schakelt uit na een bepaalde tijdsduur.

5.6 Waarschuwingssindicatoren



OPMERKING!

- De waarschuwingssindicatoren kunnen variëren naargelang het model van uw droogtrommel.

Filterreiniging

Wanneer het programma voltooid is, schakelt de waarschuwingssindicator van de filter in.

Waterreservoir

Als het waterreservoir opvult wanneer het programma in werking is, begint de waarschuwingindicator te knipperen en de machine schakelt over naar stand-by. In dat geval moet u het waterreservoir leegmaken en het programma starten met de knop Start / Stand-by. De waarschuwingindicator schakelt uit en het programma wordt hervat.

De filterlade/warmtewisselaar reinigen

Er knippert een waarschuwingssymbool met bepaalde intervallen als herinnering dat de filterlade moet worden gereinigd.

5.7 Het programma starten

Druk op de knop Start/Stand-by om het programma te starten.

De Start/Stand-by en Drogen indicatoren schakelen in om aan te geven dat het programma is gestart.

5.8 Kinderslot

De droogtrommel is voorzien van een kinderslot dat voorkomt dat de programma vooruitgang van de machine wordt beïnvloed als knoppen worden ingedrukt tijdens de werking. Als het Kinderslot ingeschakeld is, worden alle knoppen op het paneel uitgeschakeld, met uitzondering van de Aan/Uit/Programma selectieknoppen.

Houd de knop Hoorbare waarschuwing ingedrukt gedurende 3 seconden om het kinderslot in te schakelen.

Het kinderslot moet worden gedeactiveerd om een nieuw programma te starten aan het einde van het huidige programma of om tussenbeide te kunnen komen in het programma. Om het kinderslot uit te schakelen, houdt u dezelfde knoppen ingedrukt gedurende 3 seconden.



OPMERKING!

- Als het kinderslot ingeschakeld is, schakelt de kinderslot waarschuwingindicator in.

Als kinderslot actief is:

Als de droogmachine ingeschakeld is, of in stand-by staat, zullen de indicatorsymbolen niet veranderen als de positie van de programma selectieknop wordt gewijzigd.



OPMERKING!

- Wanneer de droogmachine ingeschakeld is en het kinderslot actief is, weerklinkt de piepton twee maal wanneer men draait aan de programma selectieknop. Als het kinderslot wordt geannuleerd zonder de programma selectieknop terug te draaien naar de oorspronkelijke positie wordt het programma beëindigd aangezien men de programma selectieknop heeft gedraaid.

5.9 Het programma wijzigen nadat het gestart is

U kunt het programma wijzigen dat u geselecteerd hebt om uw wasgoed te drogen met een ander programma na de start van het lopende programma.

- Bijvoorbeeld, Pauzeer het programma en Draai aan de Aan/Uit/Programma selectietoets om het Extra drogen programma te selecteren in de plaats van Strijkdroog.
- Druk op de knop Start/Stand-by om het programma te starten.

Kledij toevoegen en verwijderen tijdens stand-by

Als u wasgoed wilt toevoegen of verwijderen aan/uit de droogtrommel na de start van het droogprogramma:

- Druk op de knop Start/Stand-by om de droogtrommel over te schakelen op de Stand-bymodus. Het drogen stopt.
- Open de deur in de Stand-by status sluit de deur nadat u wasgoed hebt toegevoegd of verwijderd.
- Druk op de knop Start/Stand-by om het programma te starten.



OPMERKING!

- Wasgoed toevoegen nadat het drogen is gestart kan ertoe leiden dat het gedroogde wasgoed in de droogtrommel kan mengen met het natte wasgoed en het wasgoed kan vochtig blijven na het drogen.
- U kunt zo vaak u wenst wasgoed toevoegen of verwijderen tijdens het drogen. Maar dit proces kan het drogen continu onderbreken en dit kan het programma langer doen duren en het energieverbruik verhogen. Om die reden is het aanbevolen wasgoed toe te voegen voor het programma start.
- Indien een nieuw programma wordt geselecteerd met de knop programmaselectie wanneer de machine in stand-by staat, eindigt het lopende programma.

5.11 Einde van het programma

Aan het einde van het programma lichten de Einde/Antikreuk en Vezelfilter reiniging waarschuwing LED-lampen op. De deur kan worden geopend als de droogtrommel klaar is voor een volgend programma.

Draai de Aan/Uit/Programma selectieknoop in de Aan/Uit-positie om de droogtrommel uit te schakelen.



OPMERKING!

- Als de antikreuk modus is ingeschakeld en het wasgoed niet wordt verwijderd aan het einde van een programma, schakelt de antikreukfunctie in gedurende 2 uur om de voorkomen dat het wasgoed in de machine zou kreuken. Het programma draait het wasgoed met een interval van 10 minuten om kreuken te voorkomen.

5.12 Geurfunctie

Als uw droogtrommel is voorzien van de geurfunctie moet u de ProScent handleiding lezen voor het gebruik van deze functie.



WAARSCHUWING!

- U mag de interne oppervlakte van de trommel niet aanraken wanneer u wasgoed toevoegt of verwijdert tijdens het lopende programma. De oppervlakte van de trommel is warm.

5.10 Het programma annuleren

Als u het programma wilt annuleren en het drogen wilt beëindigen om gelijk welke reden na de start van de droger moet u het programma pauzeren en draaien aan de Aan/Uit/Programma selectietoets; het programma wordt stopgezet.



WAARSCHUWING!

- Aangezien de binnenzijde van de machine heel warm is wanneer u het programma annuleert tijdens de werking van de machine moet u het verfrissen programma uitvoeren om af te koelen.

6 Onderhoud en reiniging

6.1 Reiniging van pluizenfilter / Binnenzijde laaddeur

Het haar en pluus die worden gescheiden van het wasgoed tijdens het drogen worden verzameld door het pluizenfilter.



OPMERKING

- Pluis wordt gevormd tijdens het dragen en wassen van kledingstukken.
- U kunt het filtersleuf reinigen met een stofzuiger.



WAARSCHUWING !

- Na elke droogcyclus moet u het pluizenfilter en de binnenzijde van de laaddeur reinigen.

Het pluizenfilter reinigen:

- Open de deur.
- Houd het eerste deel (de interne filter) van het pluizenfilter uit twee delen en verwijder het door het omhoog te tillen.
- Verzamel haar, pluus en katoen met uw handen of met een zachte doek.
- Verwijder het tweede deel (externe filter) door het omhoog te tillen.

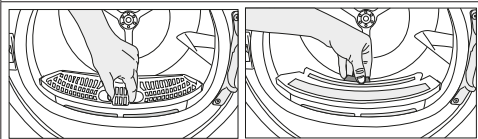

OPMERKING

- Zorg ervoor dat haar, pluus en katoen niet in de sleuf vallen waar de filters geïnstalleerd zijn.
- Open beide filters (filter boven- en onderaan) en verwijder het pluus met de hand, of gebruik een borstel op het deksel van de luchtleiding. Indien nodig kunt u de filters reinigen met een stofzuiger.

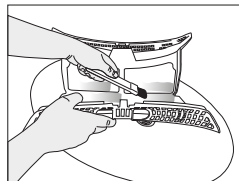
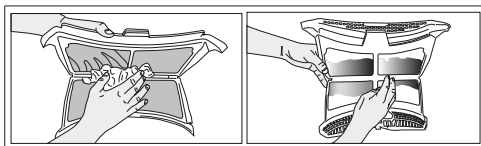

- Reinig beide filters onder stromend water in de omgekeerde richting van de pluus accumulatie of met een zachte borstel. Droog het filter voor u hem terug plaatst.

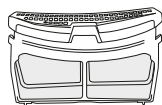
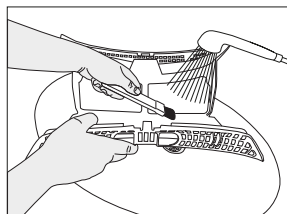
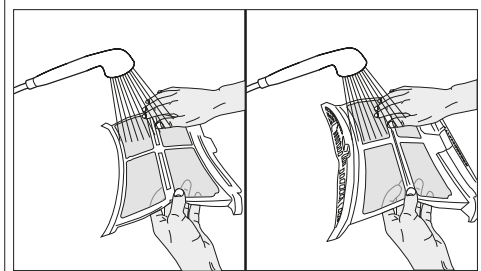

- Plaats beide filters op elkaar en breng ze opnieuw aan.

- Reinig het interne oppervlak en de pakkingen van de voordeur met een zachte, vochtige doek of met een borstel op het deksel van de luchtleiding.

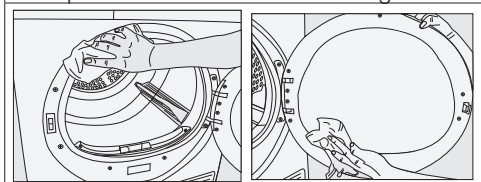

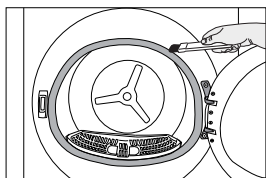

6.2 De sensoren reinigen

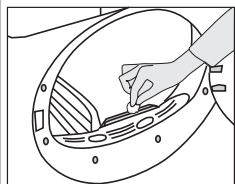

Er bevinden zich vochtigheidssensoren in de droger die detecteren wanneer het wasgoed droog is of niet. Het reinigen van de sensoren:

- Open de vuldeur van de droger.
- Laat de machine afkoelen indien deze nog steeds heet is door het droogproces.
- Veeg de metalen oppervlakken van de sensor met een zachte doek, bevochtigd met azijn, af en droog ze af.



OPMERKING

- Reinig de metalen oppervlakken van de sensoren 4 maal per jaar.
- Gebruik geen metalen gereedschap bij het reinigen van de metalen oppervlakken van de sensoren.



WAARSCHUWING !

- Gebruik nooit oplosmiddelen, reinigingsmiddelen en gelijkaardige middelen voor het reinigen, omdat deze materialen brand en een explosie kunnen veroorzaken!

6.3 Leeg het waterreservoir

De vochtigheid van het wasgoed wordt verwijderd en gecondenseerd tijdens het droogproces en het ontstane water verzameld zich in het waterreservoir. Leeg het waterreservoir na elke droogcyclus.



WAARSCHUWING !

- Gecondenseerd water is niet drinkbaar.
- Verwijder nooit het waterreservoir wanneer het programma in werking is!

Indien u vergeet om het waterreservoir leeg te maken, zal de machine stoppen tijdens de volgende droogcyclus wanneer het reservoir vol is en het waarschuwingslampje "Waterreservoir" begint te knipperen. Als dit het geval is, leeg het waterreservoir en druk vervolgens op de knop **Starten / Pauze** om het drogen te hervatten.

Afwateren van het waterreservoir:

1. Verwijder het waterreservoir zorgvuldig uit de lade of container.

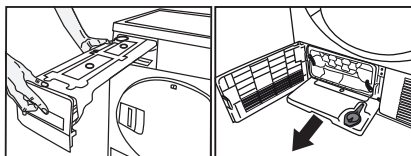

2. Maak het waterreservoir leeg.

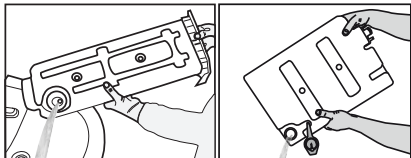

- Indien er pluizen zitten in de trechter van het waterreservoir, spoel dit dan weg onder stromen water.
- Plaats het waterreservoir terug in zijn behuizing.



OPMERKING

- Indien rechtstreekse waterafvoer wordt gebruikt als een optie, hoeft het waterreservoir niet geleegd.

6.4 De condensator reinigen

Een kleine hoeveelheid pluus kan door het pluizenfilter glijpen en worden opgevangen op het metalen oppervlak van de condensator.

Het metalen oppervlak van de condensator moet regelmatig worden gereinigd.

Als het verdamper pictogram knippert op het scherm moet u het metalen oppervlak van de condensator inspecteren. Als het vuil is, moet u het reinigen. Dit onderdeel moet ten minste elke 6 maanden worden geïnspecteerd.

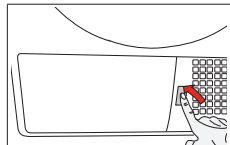

- Open het stootbord door het in te drukken.

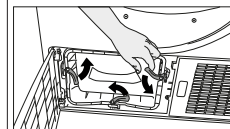

- Om de luchtcirculatie deur te openen, moet u het veiligheidsklepje verplaatsen.

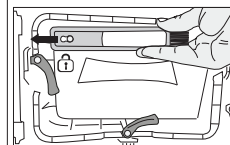

- Trek de borstel naar links en verwijder hem. U kunt de reinigingsborstel gebruiken om het verzamelde pluus te verwijderen van het metalen oppervlak van de condensator.



OPMERKING

- De borstel bevindt zich in de zak met de documentatie. U kunt hem in de behuizing plaatsen op het deksel van de luchtleiding na het eerste gebruik.

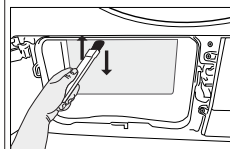
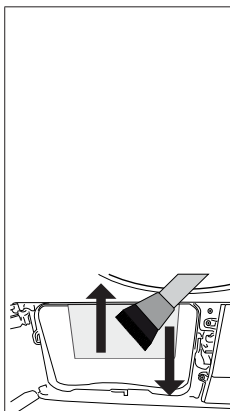

- Het verzamelde pluus op het oppervlak van de condensator moet worden verwijderd met een zachte doek of door met de borstel te wrijven over het deksel van de luchtleiding en omlaag over de condensator.
- Reinig de vinnen van de condensator van links naar rechts om schade te vermijden.
- U kunt ook een stofzuiger gebruiken met een reinigingsborstel. Het reinigen van de condensator wordt niet aanbevolen met een stofzuiger zonder borstel.

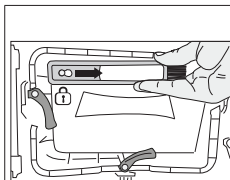

- Voer de borstel in de sleuf door hem naar rechts te duwen, nadat de condensator, het deksel vooraan en het pluizenfilter zijn gereinigd.

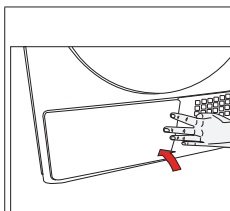

- Na de reiniging brengt u de luchtcirculatie deur opnieuw aan, verplaatst u de klepjes om ze te sluiten en sluit u het stootbord.



WAARSCHUWING !

- Sie können von der Hand reinigen, sofern Sie Schutzhandschuhe tragen. Versuchen Sie nicht, mit bloßen Händen zu reinigen. Kondensatorlamellen können Ihre Hände beschädigen. Die Reinigung durch die Bewegungen von links nach rechts kann die Kondensatorlamellen beschädigen. Dies kann zu Problemen beim Trocknen führen.

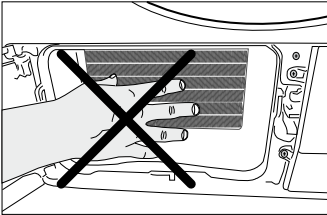

WAARSCHUWING !

- Es ist normal, etwas Wasser auf der Kunststoffoberfläche vor dem Kondensator zu sehen, wenn Sie die Luftführungsabdeckung öffnen.

7 Probleemoplossing

Drogen duur te lang.
De poriën van het pluizenfilter (intern en extern filter) kunnen verstopt zijn. >>> Was de pluizenfilters met warm water en droog ze af. De voorzijde van de verdamper kan verstopt zijn. >>> Reinig de voorzijde van de verdamper. De ventilatieroosters voor de machine kunnen gesloten zijn. >>> Verwijder alle objecten voor de ventilatieroosters die de lucht blokkeren. De ventilatie kan onvoldoende zijn omdat de ruimte waar de machine geïnstalleerd is te klein is. >>> Open de deur of ramen om te voorkomen dat de temperatuur in de ruimte te veel stijgt. Er kan een kalklaag geaccumuleerd zijn op de vochtsensor. >>> Reinig de vochtsensor. Er is mogelijk een te grote hoeveelheid wasgoed geladen. >>> U mag de droger niet te vol laden. Het is mogelijk dat het wasgoed onvoldoende gezwaard heeft. >>> Laat de wasmachine draaien aan een hogere zwiersnelheid.
De kledingstukken komen vochtig uit de machine na het drogen.
Het is mogelijk dat een ongeschikt programma werd gebruikt voor het type wasgoed.>>> Controleer de onderhoudslabels op de kledingstukken en selecteer een programma geschikt voor het type kledingstukken of gebruik het tijdsprogramma als extra. De poriën van het pluizenfilter (intern en extern filter) kunnen verstopt zijn. >>> Was de filters met warm water en droog ze af. De voorzijde van de verdamper kan verstopt zijn. >>> Reinig de voorzijde van de verdamper. Er is mogelijk een te grote hoeveelheid wasgoed geladen. >>> U mag de droger niet te vol laden. Het is mogelijk dat het wasgoed onvoldoende gezwaard heeft. >>> Laat de wasmachine draaien aan een hogere zwiersnelheid.
De droger draait niet of het programma kon niet gestart worden. De droger werkt niet na de configuratie.
De stekker is mogelijk niet ingevoerd. >>> Zorg ervoor dat het netsnoer ingevoerd is. De deur kan open zijn. >>> Zorg ervoor dat de deur correct gesloten is. Het is mogelijk dat er geen programma werd ingesteld of dat de knop Start/Pauze/Annuleren niet is ingedrukt. >>> Controleer dat het programma is ingesteld en dat het niet in Pauze staat. Het kinderslot kan ingeschakeld zijn. >>> Schakel het kinderslot uit.
Het programma werd zonder aanleiding beëindigd.
De deur is mogelijk niet correct gesloten. >>> Zorg ervoor dat de deur correct gesloten is. Er is mogelijk een stroompanne. >>> Druk op de knop Start/Pauze/Annuleren om het programma te starten. Het waterreservoir kan vol zijn. >>> Maak het waterreservoir leeg.
De kledingstukken zijn gekrompen, verhard of stuk.
Het is mogelijk dat een incorrect programma werd gebruikt voor het type wasgoed. >>> Controleer de labels van het wasgoed en selecteer een programma dat geschikt is voor het type kledingstukken. Water lekt via de deur.
Er is een accumulatie van pluisjes op de binnenzijde van de deur en op de oppervlakken van de deurpakking. >>> Reinig de interne oppervlakken van de deur en oppervlakken van de deurpakking.

De deur opent uit zichzelf.
De deur is mogelijk niet correct gesloten. >>> Duw op de deur tot u een sluitingsgeluid hoort.
Waterreservoir waarschuwingssymbool is ingeschakeld/knippert.
Het waterreservoir kan vol zijn. >>> Maak het waterreservoir leeg. De waterafvoerslang is mogelijk ingevallen. >>> Als het product rechtstreeks verbonden is op de waterafvoer moet u de waterafvoerslang controleren.
De verlichting in de wasdroger schakelt niet in. (In modellen met lampen)
De droger werd mogelijk niet ingeschakeld met de Aan/Uit knop. >>> Zorg ervoor dat de droger ingeschakeld is. De lamp kan defect zijn. >>> Neem contact op met een geautoriseerde dienst om de lamp te vervangen.
Antikreuk pictogram brandt.
De antikreukmodus die voorkomt dat wasgoed in de droger kreukt kan worden ingeschakeld. >>> Schakel de droger uit en verwijder het wasgoed.
Pluizenfilter reiniging pictogram licht op.
Het pluizenfilter (intern en extern filter) kan vuil zijn. >>> Was de filters met warm water en droog ze af. Er kan zich een laag gevormd hebben op de poriën van het pluizenfilter waardoor het verstopt kan worden. >>> Was de filters met warm water en droog ze af. De pluizenfilters is mogelijk niet ingevoerd. >>> Voer de interne en externe filters op hun plaats.
Er weerklinkt een geluidssignaal uit de machine
De pluizenfilters is mogelijk niet ingevoerd. >>> Voer de interne en externe filters op hun plaats.
Verdamper waarschuwingssymbool knippert.
De voorzijde van de verdamper kan verstopt zijn met pluisjes. >>> Reinig de voorzijde van de verdamper. De pluizenfilters is mogelijk niet ingevoerd. >>> Voer de interne en externe filters op hun plaats.
De verlichting in de droger schakelt in. (In modellen met lampen)
Als de stekker van de droger in het stopcontact is gevoerd, drukt u op de Aan/Uit knop en de deur is open; het licht schakelt in. >>> Ontkoppel de droger of schakel de Aan/Uit knop in de Uit-stand.

	WAARSCHUWING !
Als het probleem aanhoudt nadat u de instructies in deze sectie hebt gevolgd, kunt u contact opnemen met uw verkoper of een Geautoriseerde Dienst. Probeer het product nooit zelf te repareren.	

	OPMERKING
Als er een probleem optreedt met een van de onderdelen van uw apparaat kunt u een reserveonderdeel aanvragen door contact op te nemen met de geautoriseerde dienst mits vermelding van het modelnummer. Het apparaat gebruiken met niet-authentieke onderdelen kan resulteren in defecten in het apparaat. De fabrikant en de verdelers kunnen niet aansprakelijk worden gesteld voor defecten die het resultaat zijn van het gebruik van niet-authentieke onderdelen.	

PRODUCTFICHE

Naleving van Gedelegeerde Verordening (EU) Nr. 392/2012

Naam fabrikant of handelsmerk		Beko
Modelnaam		DH9532GA01 7188287140
Nominiaal vermogen (kg)		9,0
Type droogtrommel	Lucht Geventileerd	-
	Condensator	•
Energie-efficiëntieklasse ⁽¹⁾		A+++
Jaarlijks energieverbruik (kWh) ⁽²⁾		194,4
Type controle	Automatisch	•
	Niet automatisch	-
Energieverbruik van het standaard katoenprogramma bij een volle trommel (kWh)		1,62
Energieverbruik van het standaard katoenprogramma bij een halvolle trommel (kWh)		0,87
Stroomverbruik van de uit-modus voor het standaard katoenprogramma bij een volle trommel, P ₀ (W)		0,47
Stroomverbruik van de sluimerstand voor het standaard katoenprogramma bij een volle trommel, P _L (W)		1,00
De duur van de sluimerstand (min.)		30
Standaard katoenprogramma ⁽³⁾		•
Programmatijd van het standaard katoenprogramma bij een volle trommel, T _{dy} (min.)		215
Programmatijd van het standaard katoenprogramma bij een halvolle trommel, T _{dy1/2} (min.)		125
Gewogen programmatijd van het standaard katoenprogramma bij een volle en halvolle trommel (T _i)		164
Condensatie-efficiëntieklasse ⁽⁴⁾		A
Gemiddelde condensatie-efficiëntie van het standaard katoenprogramma bij een volle trommel, C _{dy}		91%
Gemiddelde condensatie-efficiëntie van het standaard katoenprogramma bij een halvolle trommel, C _{dy1/2}		91%
Gewogen condensatie-efficiëntie van het standaard katoenprogramma bij een volle en halvolle trommel, C _i		91%
Geluidsniveau van het standaard katoenprogramma bij een volle trommel ⁽⁵⁾		64
Ingebouwd		-

• : Ja - : Nee

(1) Schaal van A+++ (meest efficiënt) tot D (minst efficiënt)

(2) Energieverbruik gebaseerd op 160 droogcycli van het standaard katoenprogramma bij een volle en halvolle trommel, en het verbruik in standen met laag stroomverbruik. Het werkelijk energieverbruik per cyclus is afhankelijk van de manier waarop het toestel wordt gebruikt.

(3) Het programma "Katoen kastdroog", gebruikt bij een volle en halvolle trommel, is het standaard droogprogramma waarop de informatie op het label en de fiche betrekking heeft. Dit programma is geschikt voor het drogen van normale natte katoenwas en is het meest doeltreffende programma voor katoen op het gebied van energieverbruik.

(4) Schaal van G (minst efficiënt) tot A (meest efficiënt)

(5) Gewogen gemiddelde waarde — L_{WA} uitgedrukt in dB(A) re 1 pW

Veillez d'abord lire ce manuel !

Chère cliente, cher client,
Nous vous remercions d'avoir choisi un appareil Beko. Nous espérons que votre appareil qui a été fabriqué avec des matériaux de haute qualité et une technologie de pointe vous offrira les meilleurs résultats. Nous vous conseillons de lire attentivement ce manuel et tout autre document fourni avant d'utiliser votre appareil et de le conserver à titre de référence. Si vous cédez l'appareil à quelqu'un d'autre, donnez-lui aussi le manuel. Prêtez attention à tous les détails et aux mises en garde indiquées dans le manuel d'utilisation et suivez les instructions qui y sont inscrites. Utilisez ce manuel d'utilisateur pour le modèle indiqué sur la page de couverture.



- Lisez les instructions.

Explication des symboles

Les symboles suivants sont utilisés tout au long du manuel d'utilisation :



DANGER!

- Avertissement contre les risques d'électrocution.



DANGER!

- Avertissement contre les risques d'incendie.



AVERTISSEMENT !

- Avertissement contre des situations dangereuses concernant la vie et les biens.



AVERTISSEMENT !

- Avertissement contre les surfaces chaudes.



WARNING

- Avertissement contre les risques de rayonnement UV.



AVERTISSEMENT !

- Avertissement concernant le risque de surchauffe



REMARQUE

- Informations importantes ou conseils pratiques relatifs à l'utilisation.



Les matériaux d'emballage de l'appareil sont fabriqués à partir de matériaux recyclables en conformité avec la réglementation relative à l'environnement en vigueur dans notre pays.

Ne jetez pas les déchets d'emballage avec les déchets domestiques ou autres, déposez-les aux points de collecte dédiés désignés par les autorités locales.



1 Consignes importantes en matière de sécurité et à surligner



REMARQUE

- Cette section comprend des consignes de sécurité qui aideront à vous protéger contre les blessures corporelles ou à éviter des dégâts matériels. Le non respect de ces consignes annulera toute garantie.

1.1 Exigences générales en matière de sécurité



AVERTISSEMENT !

- Cet appareil peut être utilisé par des enfants âgés d'au moins 8 ans et par des personnes ayant des capacités physiques, sensorielles ou mentales réduites ou dénuées d'expérience ou de connaissance, s'ils (si elles) sont correctement surveillé(es) ou si des instructions relatives à l'utilisation de l'appareil en toute sécurité leur ont été données et si les risques encourus ont été appréhendés. Les enfants ne doivent pas jouer avec l'appareil. Le nettoyage et l'entretien par l'utilisateur de doivent pas être effectués par des enfants sans surveillance..



AVERTISSEMENT !

- Les pieds réglables ne doivent pas être enlevés. Les ouvertures ne doivent pas être obstruées par un tapis. Cela pourrait causer des problèmes avec le sèche-linge.
- Les procédures d'installation et de réparation doivent toujours être effectuées par un agent du Service agréé. Le fabricant ne saurait être tenu responsable des dommages découlant de manoeuvres réalisées par des personnes non autorisées.
- Ne lavez jamais votre sèche-linge en versant ou répandant de l'eau dessus ! Vous vous exposeriez à un risque d'électrocution !

Pour les produits à fonction vapeur:



AVERTISSEMENT !

- Utilisez uniquement de l'eau distillée ou de l'eau condensée dans le réservoir d'eau de la machine aux programmes à vapeur. N'utilisez pas l'eau du robinet ou des additifs. Lorsque vous utilisez de l'eau condensée dans le réservoir d'eau, il doit être filtré et nettoyé.



AVERTISSEMENT !

- N'ouvrez pas la porte lorsque des programmes à vapeur sont en cours d'exécution. L'eau chaude peut être expulsée.
- Avant de mettre le linge dans un programme à vapeur, les taches doivent être enlevées.
- Vous ne pouvez mettre que du linge non sale ou taché, mais imprégné d'odeur désagréable dans le programme de vapeur (suppression des odeurs).
- N'utilisez aucun kit de nettoyage à sec ou additif au cours du programme vapeur ou tout autre programme.



AVERTISSEMENT !

- Ne branchez pas l'appareil sur un dispositif de commutation externe comme une minuterie. Ne le connectez pas non plus à un circuit régulièrement activé et désactivé par le service d'alimentation..



DANGER!

- Débranchez le sèche-linge lorsque celui-ci n'est pas utilisé.
- Débranchez le sèche-linge du secteur lors des travaux d'installation, d'entretien, de nettoyage et de réparation.
- Ne touchez pas à la prise avec des mains mouillées ! Ne débranchez jamais la machine en tirant sur le câble, saisissez uniquement la prise pour la débrancher.
- N'utilisez pas de rallonges, de multiprises ou d'adaptateurs pour brancher le sèche-linge au secteur pour réduire le risque d'incendie et électrocution.
- La prise du câble d'alimentation doit être facilement accessible après l'installation.
- Tout câble d'alimentation endommagé doit être remplacé, suivi d'une notification au service agréé.
- Si le sèche-linge est défectueux, évitez de l'utiliser jusqu'à ce qu'il soit réparé par un agent du service agréé ! Vous vous exposeriez à un risque d'électrocution !

1.1.1 Sécurité électrique



DANGER!

- Respectez les consignes de sécurité électriques lorsque vous effectuez le raccordement électrique pendant l'installation.
- Branchez le sèche-linge à une prise équipée d'une mise à la terre protégée par un fusible à la valeur indiquée sur la plaque signalétique. Assurez-vous que toute installation de mise à la terre soit réalisée par un électricien qualifié. Notre entreprise ne sera pas tenue responsable des dommages liés à une utilisation du sèche-linge sans prise de terre en conformité avec les règlements locaux.
- La tension et la valeur de protection autorisée du fusible sont indiquées sur la plaque signalétique.
- La tension spécifiée sur la plaque signalétique doit être égale à celle de votre réseau électrique.



DANGER!

- Si le câble d'alimentation est endommagé, il doit être remplacé par le fabricant, son service après-vente ou des personnes de qualification similaire afin d'éviter un danger.

1.1.2 Sécurité du produit



AVERTISSEMENT !

- Assurez-vous que l'entrée d'air du sèche-linge soit ouverte et qu'elle soit bien ventilée.
- Le produit contient du réfrigérant R290.
- R290 est un réfrigérant respectueux de l'environnement mais inflammable.
- Gardez le produit à l'écart des sources de chaleur potentielles susceptibles de s'enflammer.



DANGER!

Points à prendre en considération pour les risques d'incendie :
Le linge ou les articles spécifiés ci-dessous ne doivent pas être séchés dans le sèche-linge compte tenu des risques d'incendie.

- Linge non lavé
- Les articles souillés avec de l'huile, de l'acétone, de l'alcool, du mazout, du détachant, de l'essence de térébenthine, de la paraffine, de l'essence, de la cire ou des dissolvants de la cire doivent être lavés à l'eau chaude avec beaucoup de détergent avant d'être séchés.



DANGER!

Pour cette raison en particulier, les articles contenant les types de taches spécifiés ci-dessus doivent être très bien lavés. Pour cela, utilisez un détergent adéquat et sélectionnez le type de lavage à haute température.

Le type de linge ou les articles décrits ci-dessous ne sont pas appropriés pour un séchage dans le sèche-linge, compte tenu des risques d'incendie :

- Le linge ou les oreillers garnis de mousse de caoutchouc (mousse de latex), les bonnets de bain, les textiles imperméables, les matériaux contenant des renforts en latex et les coussinets en mousse de caoutchouc.
- Les vêtements lavés avec des produits chimiques industriels. Les éléments tels que les pièces légères, les allumettes, les pièces de monnaie, les pièces métalliques, les aiguilles, etc. peuvent endommager le tambour ou causer des problèmes fonctionnels. Veuillez donc vérifier tout le linge que vous souhaitez charger dans votre sèche-linge. Retirez des poches tous les objets tels que briquets et allumettes.



AVERTISSEMENT !

- N'arrêtez jamais le sèche-linge avant la fin du programme. Si vous devez le faire, enlevez rapidement tout le linge et disposez-le afin de dissiper la chaleur.



DANGER!

Les vêtements mal lavés peuvent s'enflammer, même une fois que le séchage est terminé.

- Vous devez aménager une ventilation suffisante pour éviter l'accumulation des gaz s'échappant d'appareils à combustion d'essence ou d'autres types de carburants. Cela comprend également les flammes nues pouvant être générées suite à l'effet de retour de flamme.



AVERTISSEMENT !

- La lingerie contenant des armatures métalliques ne doit pas être placée dans le sèche-linge. Le sèche-linge peut être endommagé si des armatures métalliques se détendent et se cassent durant le séchage.



REMARQUE

- Utilisez des adoucissants et des produits similaires conformément aux consignes de leurs fabricants.
- Nettoyez toujours le filtre à peluche avant ou après chaque chargement. N'utilisez jamais le sèche-linge sans le filtre à peluche.



AVERTISSEMENT !

N'essayez jamais de réparer le sèche-linge de vous-même. Ne réalisez aucune opération de réparation ou de remplacement sur le produit, même si vous savez ou possédez les capacités pour les effectuer, sauf si cela est expressément mentionné dans les instructions d'utilisation ou dans le manuel de service fourni. Dans le cas contraire, vous exposerez votre vie ainsi que celle d'autres personnes.

- Assurez-vous que l'emplacement de votre sèche-linge ne comporte pas d'appareils dotés de porte verrouillable, coulissante ou battante, susceptibles de bloquer l'ouverture de la porte de chargement.
- Installez votre sèche-linge à des endroits appropriés pour un usage domestique. (Salle de bains, balcon fermé, garage, etc.)
- Assurez-vous que des animaux domestiques ne pénètrent pas dans le sèche-linge. Contrôlez l'intérieur du sèche-linge avant de le mettre en marche.



AVERTISSEMENT !

- Ne vous penchez pas sur la porte de chargement de votre sèche-linge lorsqu'elle est ouverte, autrement, le sèche-linge risque de tomber.
- Ne laissez pas d'accumulation de peluche autour du sèche-linge.

1.1.3 Sécurité des rayons UV



REMARQUE

- Cet avertissement concerne uniquement les produits contenant une lampe UV-C et ayant une fonction de désinfection avec une lampe UV-C.



AVERTISSEMENT !

- Il est possible de prolonger la durée du programme dans le but de fournir le plus haut niveau de désinfection au linge à basse température ambiante.
- L'appareil contient une lampe qui émet des rayons UV-C. Évitez de regarder la source de lumière lorsque la lampe fonctionne !
- La lampe UV-C sert à désinfecter les produits textiles.
- Évitez de sortir la lampe UV-C de l'appareil et de l'utiliser à l'extérieur !
- Évitez d'entrer en contact manuel avec la lampe !
- Évitez d'utiliser le produit en dehors du but pour lequel il a été fabriqué. Dans le cas contraire, le verre de protection de la lampe UV-C ou son environnement immédiat, peut entraîner un rayonnement UV-C dangereux. Le rayonnement UV-C peut entraîner des dommages au niveau des yeux et de la peau, même à de faibles doses. N'utilisez aucun produit qui est visiblement endommagé !
- Ne mettez rien d'autre que des produits textiles dans les programmes d'hygiène UV. Vérifiez que les produits textiles que vous mettez conviennent au séchage dans le sèche-linge.



AVERTISSEMENT !

- L'ajout de vêtements après le démarrage des programmes d'hygiène UV peut avoir une incidence sur le niveau d'hygiène fourni. Par conséquent, mettez tous vos vêtements avant de démarrer le programme.
- Ne pas retirer le verre de protection de la lampe UV-C. Ne pas utiliser le produit sans le verre de protection UV-C !
- À l'issue des interruptions pour diverses raisons (panne de courant, problème de fusible, ouverture de la porte de la machine, etc.) pendant que les programmes d'hygiène UV sont en cours, le programme reprendra la désinfection à partir de l'endroit où il s'est arrêté.
- Dans les cas où la lampe UV-C et les pièces connexes ont besoin d'être remplacées (expiration de la durée de vie de la lampe, rupture du verre de la lampe, etc.), contactez le service technique. N'essayez pas de remplacer les pièces par vous-même. En attendant l'arrivée du service technique, assurez-vous que le hublot du sèche-linge est fermé et que la fiche est déconnectée !
- Gardez les enfants à l'écart pendant l'utilisation des programmes sur lesquels la lampe UV-C est branchée !
- Des allergies peuvent survenir : évitez de respirer directement !
- Lisez toujours le mode d'emploi de l'appareil avant de l'utiliser et respectez-en les instructions !



REMARQUE

- L'insertion de la lampe UV et du verre protecteur de lampe dans votre produit est visiblement indiqué

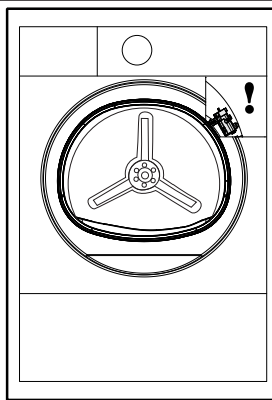

1.2 Montage sur un lave-linge

- Un dispositif de fixation doit être utilisé entre les deux machines pour pouvoir utiliser le sèche-linge sur un lave-linge. Faites installer le dispositif de montage par l'agent du service autorisé.
- Le poids total de la machine à laver et du sèche-linge en chargement plein quand ils sont placés l'un sur l'autre atteint environ 180 kilos. Placez l'appareil sur un sol solide qui a une capacité de résistance suffisante !



AVERTISSEMENT !

- Évitez de poser le lave-linge sur le sèche-linge. Faites attention aux avertissements ci-dessus lors de l'installation sur votre lave-linge.

Schéma d'installation pour lave-linge et sèche-linge

Profondeur du sèche-linge	Profondeur du lave-linge			
	82 cm	60 cm	54 cm	50 cm ↓
54 cm	Peut être installé		Ne peut pas être installé	
60 cm	Peut être installé		Ne peut pas être installé	

1.3 Utilisation prévue

- Le sèche-linge a été conçu pour un usage domestique. Par conséquent, il n'est pas approprié pour une utilisation commerciale et ne doit pas être utilisé en dehors de son utilisation prévue.
- Utilisez le sèche-linge uniquement pour sécher du linge qui porte une étiquette autorisant cette opération.
- Le fabricant décline toute responsabilité née de l'utilisation ou du transport incorrect(e) de l'appareil.
- Les pièces détachées d'origine sont disponibles pendant 10 ans, à compter de la date d'achat du produit.

1.4 Sécurité pour enfants

- Les matériaux d'emballage sont dangereux pour les enfants. Tenez-les hors de leur portée.
- Les appareils électriques sont dangereux pour les enfants. Maintenez-les à l'écart de la machine lorsque celle-ci fonctionne. Ne les laissez pas jouer avec le sèche-linge. Utilisez le verrouillage de sécurité pour enfants, afin d'éviter que les enfants ne touchent au sèche-linge.



REMARQUE

- La fonction Verrouillage de sécurité pour enfants est située sur le panneau de commande de votre appareil. (Voir sécurité enfants)
- Gardez la porte de chargement fermée même lorsque le sèche-linge n'est pas en cours d'utilisation.

1.5 Conformité avec la directive DEEE et mise au rebut des déchets :



Ce produit est conforme à la directive DEEE (2012/19/UE) de l'Union européenne). Ce produit porte un symbole de classification pour la mise au rebut des équipements électriques et

électroniques (DEEE).

Ce symbole indique que ce produit ne doit pas être jeté avec les déchets ménagers à la fin de sa vie utile. Les appareils usagés doivent être retournés au point de collecte officiel destiné au recyclage des appareils électriques et électroniques. Pour trouver ces systèmes de collecte, veuillez contacter les autorités locales ou le détaillant auprès duquel vous avez acheté le produit. Chaque ménage joue un rôle important dans la récupération et le recyclage des appareils ménagers usagés. L'élimination appropriée des appareils usagés aide à prévenir les conséquences négatives potentielles pour l'environnement et la santé humaine.



DANGER!

- R290 est un réfrigérant inflammable. Assurez-vous que le système et les tuyaux ne soient pas endommagés pendant le fonctionnement et la manipulation.
- Tenez le produit à l'écart des sources de chaleur potentielles susceptibles de s'enflammer en cas de dommage.
- Ne jetez pas le produit en le mettant au feu.

1.6 Conformité avec la directive LdSD :

L'appareil que vous avez acheté est conforme à la directive LdSD (2011/65/UE) de l'Union européenne. Il ne comporte pas les matériels dangereux et interdits mentionnés dans la directive.

1.7 Information sur l'emballage

L'emballage du produit est composé de matériaux recyclables, conformément à notre réglementation nationale. Ne jetez pas les éléments d'emballage avec les déchets domestiques et autres déchets. Déposez-les dans un des points de collecte d'éléments d'emballage que vous indiquera l'autorité locale dont vous dépendez.

1.8 Caractéristiques techniques

FR

Hauteur (Minimale / Maximale)	84,6 cm / 86,6 cm*
Largeur	59,7 cm
Profondeur	65,4 cm
Capacité (max.)	9 kg**
Poids net (\pm %10)	48 kg
Tension	Voir plaque signalétique***
Puissance de sortie nominale	
Code du modèle	

* Hauteur minimale : Hauteur de votre appareil lorsque les pieds réglables ne sont pas étirés.

Hauteur maximale : Hauteur de votre appareil lorsque les pieds réglables sont étirés au maximum.

** Poids du linge sec avant le lavage.

*** La fiche signalétique se trouve derrière la porte de chargement.



REMARQUE

- Les caractéristiques techniques du sèche-linge peuvent être modifiées sans préavis, dans le but d'améliorer la qualité du produit.
- Les schémas présentés dans ce manuel sont indicatifs et peuvent ne pas correspondre exactement à votre produit.
- Les valeurs indiquées sur les étiquettes du sèche-linge ou dans les documents fournis avec celui-ci, ont été obtenues en laboratoire, conformément aux normes applicables. Ces valeurs varient en fonction des conditions d'utilisation et d'environnement du sèche-linge.

2 Votre sèche-linge

2.1 Vue d'ensemble

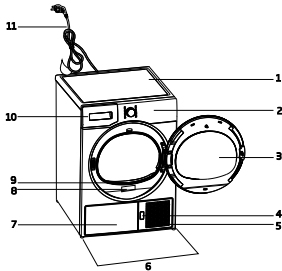

1. Dessus du sèche-Linge
2. Bandeau de commande
3. Hublot de l'appareil
4. Bouton d'ouverture de la plaque de protection
5. Grille d'aération
6. Pieds réglables
7. Pour les modèles avec réservoir en dessous, le réservoir d'eau se trouve à l'intérieur de l'appareil .
8. Fiche signalétique
9. Filtre anti-peluches
10. Tiroir du réservoir d'eau (Pour les modèles avec réservoir au-dessus)
11. Cordon d'alimentation

2.2 Contenu de l'emballage

	1. Tuyau de vidange d'eau *		6. Conteneur de remplissage d'eau*
	2. Filtre de recharge en mousse*		7. Eau Pure*
	3. Manuel de l'utilisateur		8. Fragrance Capsules Group*
	4. Panier de séchage*		9. Brosse*
	5. Manuel de l'utilisateur du panier de séchage*		10. Filtre en tissu*

*Il peut être fourni avec votre machine en fonction de son modèle.

3 Installation

Avant d'appeler l'agent de service agréé le plus proche pour l'installation du sèche-linge, assurez-vous que l'installation électrique et le conduit d'évacuation d'eau sont appropriés en vous référant au manuel de l'utilisateur. Si ce n'est pas le cas, contactez un électricien qualifié et un technicien pour effectuer les raccords nécessaires.



REMARQUE

- La préparation de l'installation du sèche-linge et les installations électriques et d'évacuation d'eau sont sous la responsabilité du client.



AVERTISSEMENT !

- Avant l'installation, vérifiez visuellement si le sèche-linge présente des défauts. Si le sèche-linge est endommagé, vous ne devez pas l'installer. Les produits endommagés peuvent présenter des risques pour votre sécurité.
- Attendez 12 heures avant de faire fonctionner votre sèche-linge.

3.1 Emplacement d'installation approprié

- Installez le sèche-linge sur une surface stable et régulière.
- Le sèche-linge est lourd. Ne le déplacez pas tout seul vous-même.
- Utilisez votre sèche-linge dans un environnement bien aéré et non poussiéreux.
- L'écart entre le sèche-linge et le sol ne doit pas être réduit par les matériaux tels que les tapis, le bois et le ruban.
- Ne recouvrez pas les grilles de ventilation du sèche-linge.
- Une porte verrouillable, coulissante ou équipée d'une charnière ne doit pas bloquer l'ouverture de la porte de chargement à l'endroit où votre sèche-linge doit être installé.
- Lorsque le sèche-linge est installé, il doit rester au même endroit où ont été réalisés les branchements. Quand vous installez le sèche-linge, assurez-vous que sa paroi arrière n'est en contact avec aucun élément (robinet, prise, etc.).

- Maintenez au moins 1 cm d'écart avec les bords des autres meubles.
- Votre sèche-linge peut être utilisé à des températures entre +5 °C et +35 °C. Si les conditions d'utilisation sont en dehors de ces valeurs, le fonctionnement du sèche-linge sera altéré et il pourra être endommagé.
- La surface arrière du sèche-linge doit être placée contre un mur.



DANGER!

- Ne posez pas le sèche-linge sur un câble d'alimentation.

*** Ignorer les avertissements suivants si le système de votre produit ne contient pas de R290**



DANGER!

- La sèche-linge contient du réfrigérant R290.*
- R290 est un réfrigérant respectueux de l'environnement mais inflammable.*
- Assurez-vous que l'entrée d'air du sèche-linge soit ouverte et qu'elle soit bien ventilée.*
- Gardez les sources de flammes potentielles éloignées de la sèche-linge.*

3.2 Enlever les éléments de sécurité servant au transport



AVERTISSEMENT !



- Enlever les éléments de sécurité, réservés au transport avant d'utiliser le sèche-linge pour la première fois
- Pour modifier le pivotement latéral de la porte de votre appareil, s'il est possible de le faire, reportez-vous aux instructions de montage de la porte réversible.

3.3 Raccorder le conduit d'évacuation

Vous pouvez évacuer directement l'eau grâce au tuyau de vidange fourni avec la machine (en fonction du modèle) au lieu de vidanger régulièrement l'eau accumulée dans le réservoir.

Raccord du tuyau de vidange de l'eau

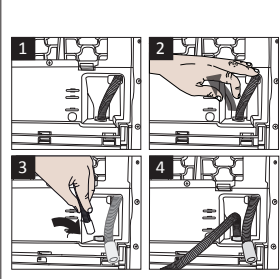
	<p>1-2 Tirez à la main le tuyau derrière le sèche-linge afin de le débrancher de son point de connexion. N'utilisez aucun outil pour retirer ce tuyau..</p> <p>3 Branchez une extrémité du tuyau de vidange fourni séparément avec le sèche-linge (en fonction du modèle) au point de raccord d'où vous avez enlevé le tuyau de l'appareil à l'étape précédente.</p> <p>4 L'autre extrémité du tuyau de vidange peut être directement raccordée au tuyau d'évacuation des eaux usées ou au lavabo.</p>
--	---

REMARQUE

- Le tuyau de vidange de l'eau doit être attaché à une hauteur maximum de 80 cm.
- Zorg ervoor dat de filters schoon zijn. Voor meer informatie verwijzen wij naar de sectie Onderhoud & Reiniging
- S'il y a un pack d'accessoires fourni avec votre produit, consultez la description détaillée.

3.4 Réglage des pieds

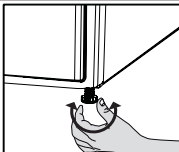
	<ul style="list-style-type: none">• Tournez les pieds vers la gauche ou la droite, jusqu'à ce que le sèche-linge soit stable et horizontal.
--	---

3.5 Transport du sèche-linge

Vidangez toute l'eau restante dans le sèche-linge.

Si un raccord direct à un tuyau de vidange d'eau est effectué, alors enlevez les raccords de tuyaux.



AVERTISSEMENT !

Nous vous recommandons de porter le sèche-linge en position verticale. S'il n'est pas possible de la transporter en position verticale, la machine doit être transportée en l'inclinant sur la droite vue de face.

3.6 Avertissements sur les bruits

REMARQUE

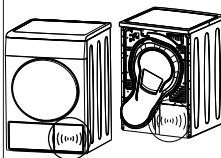

- Parfois, un son métallique est généré par le compresseur; c'est complètement normal.
- Pendant le fonctionnement, l'eau collectée est pompée dans le réservoir d'eau. A ce stade, le bruit de fonctionnement de la pompe est normal.

3.7 Changement de l'ampoule d'éclairage

Dans le cas où votre sèche-linge est doté d'une ampoule d'éclairage

Contactez votre service agréé si vous désirez changer l'ampoule/la LED utilisée pour l'éclairage de votre sèche-linge

La(les) lampe(s) utilisée(s) dans cet appareil n'est (ne sont) pas adaptée(s) pour l'éclairage d'une pièce de ménage. Cette lampe est conçue pour aider l'utilisateur à placer le linge dans le sèche-linge de manière confortable.

Les lampes utilisées dans cet appareil peuvent résister aux conditions physiques extrêmes telles que les vibrations et aux températures supérieures à 50° C.

4 Préparation

4.1 Linge adapté à un séchage en machine

- Respectez toujours les instructions données sur les étiquettes des vêtements. Séchez seulement le linge avec une étiquette indiquant qu'il peut être séché dans un sèche-linge.

4.2 Linge non adapté à un séchage en machine



Les articles portant ce symbole ne doivent pas être séchés dans le sèche-linge.



REMARQUE

- Les tissus délicats brodés, la laine, les vêtements de soie, les tissus délicats et précieux, les articles hermétiques et les rideaux de tulle ne sont pas adaptés au séchage en machine.

4.3 Préparation du linge au séchage

- Il se peut que le linge soit emmêlé suite au lavage. Séparez votre linge avant de le placer dans le sèche-linge.
- Mettez les vêtements avec des accessoires métalliques tels que les fermetures éclair, à l'envers pour les sécher.
- Fixez les fermetures éclair, les crochets, les boucles et les boutons.

4.4 Mesures à adopter pour économiser de l'énergie

- Essorez le linge à la vitesse maximale au cours du lavage. Ainsi, le temps de séchage et la consommation d'énergie sont réduits.
- Triez le linge en fonction de son type et de son épaisseur. Séchez le même type de linge ensemble. Par exemple, les essuies de cuisine et les nappes de table peu épais séchent plus vite que les serviettes de bain épaisses.
- Veillez suivre les informations contenues dans le manuel d'utilisation pour la sélection de programme.
- N'ouvrez pas la porte de la machine pendant le séchage sauf si cela est nécessaire. Si vous devez ouvrir la porte, veillez à ne pas la laisser ouverte trop longtemps.

- Pour les modèles avec unité de condensation; nettoyez le condenseur une fois par mois ou après chaque 30 opérations régulièrement.
- Nettoyez le filtre périodiquement lorsqu'il y a une accumulation de peluches visible ou lorsque le symbole s'allume, s'il y a un symbole d'avertissement de nettoyage du tiroir de filtre disponible.
- Pour les modèles avec unité de conduit; respectez les instructions de raccordement de le conduit et nettoyez le conduit.
- Pendant le processus de séchage, faites circuler correctement l'air de la salle où votre sèche-linge fonctionne.
- Sur les modèles équipés d'une pompe à chaleur, vérifiez le condenseur au moins tous les 6 mois et nettoyez-le s'il est sale.
- Si vous utilisez le filtre écologique, vous n'avez pas besoin de le nettoyer à chaque cycle. Remplacer le tissu filtrant lorsque le symbole du filtre écologique est affiché à l'écran.

4.5 Capacité de charge appropriée

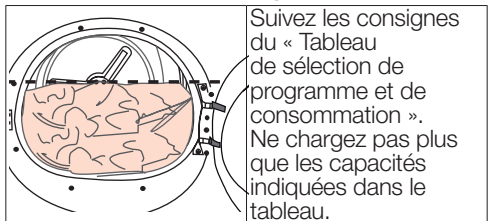

Suivez les consignes du « Tableau de sélection de programme et de consommation ». Ne chargez pas plus que les capacités indiquées dans le tableau.

Les poids suivants sont donnés à titre indicatif

Linge	Poids approximatif (g)*	Linge	Poids approximatif (g)*
Édredon en coton (double)	1500	Chemisier	150
Édredons en coton (simple)	1000	Chemise en coton	300
Drap de lit (double)	500	Chemises	250
Drap de lit (simple)	350	Robe en coton	500
Grande nappe	700	Robe	350
Petite nappe	250	Jeans	700
Serviette à thé	100	Mouchoirs (10 articles)	100
Serviette de bain	700	T-Shirt	125
Essuie-mains	350		

*Poids du linge sec avant le lavage.

5 Fonctionnement de l'appareil

5.1 Panneau de commande

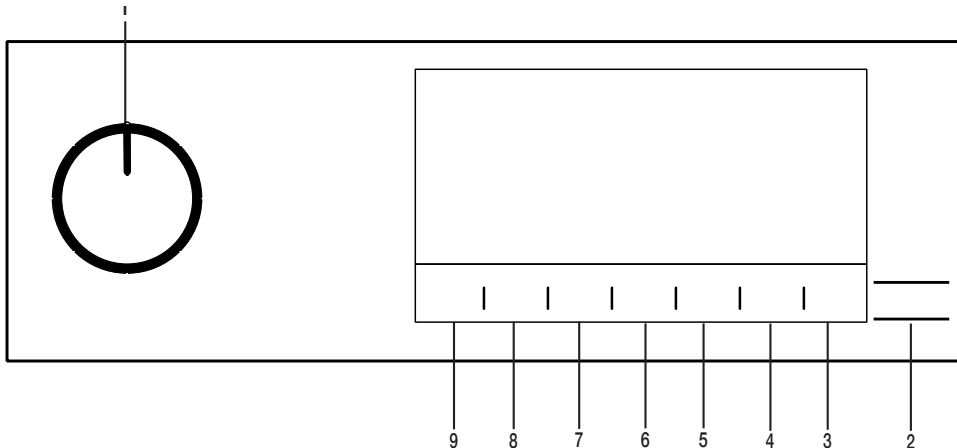

1. Bouton de sélection Marche/Arrêt/Programme
2. Bouton Départ/Veille.
3. Bouton d'éclairage du tambour.
4. Bouton Sélection de l'heure de fin.
5. Bouton de sélection du programme horaire.

6. Bouton de sélection des basses températures.
7. Avertissement sonore et bouton de sélection du mode Sécurité enfants
8. Bouton de sélection anti-froissage.
9. Bouton de sélection du niveau de séchage.

5.2 Symboles

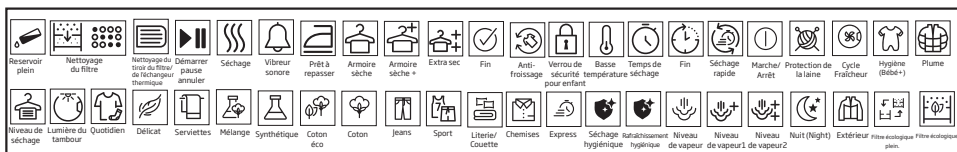

5.3 Préparation du sèche-linge

- Branchez le sèche-linge.
- Ouvrez la porte du sèche-linge
- Placez le linge dans le tambour du sèche-linge sans le coincer.
- Poussez et refermez la porte de chargement.

- Sélectionnez le programme souhaité en appuyant sur le bouton de sélection Marche/Arrêt/Programme pour mettre l'appareil en marche.

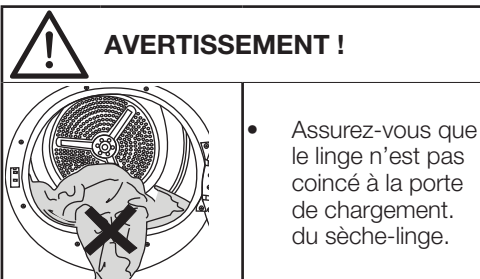

REMARQUE !

- La sélection d'un programme à l'aide du bouton de sélection Marche/Arrêt/Programme, ne signifie pas que ce dernier est lancé. Appuyez sur le bouton Départ/Veille pour lancer le programme.

5.4 Sélection de programme et tableau de consommation

FR				
Programmes	Description du programme	Capacité (kg)	Vitesse d'essorage du lave-linge (tr/min)	Durée de séchage (minutes)
Coton	Il vous permet de sécher vos textiles en coton résistants à la chaleur. Vous devez choisir un réglage de séchage approprié pour l'épaisseur du linge à sécher et pour le niveau de séchage souhaité.	9	1000	225
Coton Eco	Les textiles monocouches ou décontractés en coton sont séchés de la manière la plus économique possible.	9	1000	215
Coton Prêt-à-repasser	Avec ce cycle, vous pouvez sécher vos textiles synthétiques à repasser lorsqu'ils sont un peu humides pour faciliter le repassage.	9	1000	159
Synthétiques	Avec ce cycle, vous pouvez sécher tous vos textiles synthétiques. Vous devez choisir un réglage de séchage approprié pour le niveau de séchage souhaité.	4	800	80
Mix/Quotidien	Utilisez ce programme pour sécher ensemble le linge synthétique non teint et en coton. Les vêtements de sport et de fitness peuvent être séchés avec ce programme.	4	1000	115
WoolProtect	Utilisez ce programme pour sécher les vêtements en laine tels que les pullovers qui peuvent être lavés selon les consignes. Il est conseillé d'enlever les vêtements à la fin du programme.	1,5	600	148
Night	Dans ce programme, le niveau de bruit émis dans l'environnement sera très faible. Avec ce programme, vous pouvez sécher vos vêtements en coton ou en mélange synthétique en silence.	9	1000	240
Délicat	Vous pouvez sécher à basse température votre linge très délicat pouvant être séché en machine, ou le linge pour lequel il est recommandé de réaliser un lavage à la main (chemisiers en soie, sous-vêtements légers).	2	600	50
Minuterie/Panier de séchage	Vous pouvez sélectionner les programmes chronométrés entre 10 et 160 minutes pour atteindre le niveau de séchage souhaité à faible température. Dans ce programme, le sèche-linge fonctionne pendant le temps défini indépendamment du degré de séchage du linge. Cet appareil doit être utilisé avec un panier de séchage en option. Pour les produits vendus sans panier, rapprochez-vous d'un service autorisé pour en obtenir un et utiliser les programmes de séchage susmentionnés. Pour plus d'informations sur l'utilisation du panier de séchage, référez-vous à son guide d'utilisation.	-	-	-

Jeans	Grâce à ce programme, vous pouvez faire sécher vos pantalons, jupes, chemises ou vestes en jean.	4	1200	130
Sport	Utilisez-le pour sécher vos vêtements faits de tissus synthétiques, de coton ou mixtes ou de produits imperméables tels que veste fonctionnelle, imperméable, etc. Remettez-les à l'envers avant de les sécher.	2	1000	135
Doudoune/Downwear	Vous pouvez sécher votre textile rempli de fibres ou de plumes qui puissent être séchés dans une étiquette plus sèche en un seul morceau de linge. Vous pouvez sécher une courtepointe, un oreiller ou un manteau king size en un seul morceau de linge. Séchez vos vêtements tels que les manteaux et les vestes retournés.	-	800	165
Chemises	Ce programme permet de sécher les chemises d'une manière plus sensible, réduit les plis et facilite le repassage.	1,5	1200	50
Daily Express	Utiliser ce programme pour rendre les 2 chemises prêtes à repasser.	0,5	1200	30
UV Hygiène séchage	Le programme est l'endroit indiqué où vous pouvez sécher vos produits lavés auxquels vous souhaitez garantir une certaine hygiène. Il assure une hygiène irréprochable à vos textiles grâce à ses rayons UV-C et à son effet de température.	5	800	175
UV Hygiène refresh	Vous pouvez utiliser ce programme pour vos vêtements secs et votre linge que vous voulez pourvoir d'hygiène sans les laver. Il assure, sans lavage, une hygiène %99** de qualité à vos textiles secs grâce à ses rayons UV-C et à son effet de température. Pour le programme, il est conseillé d'utiliser une capacité de 6 pièces de textiles. Les produits avec coins pointus et accessoires durs ne doivent pas être éliminés.	-	-	80

Valeurs de consommation énergétique

Programmes	Capacité (kg)	Vitesse d'essorage du lave-linge (tr/min)	Quantité approximative d'humidité résiduelle	Valeur de consommation énergétique (kWh)
Séchage Économique en Coton*	9	1000	60%	1,62
Coton Prêt-à-repasser	9	1000	60%	1,50
Synthétique Prêt-à-porter	4	800	40%	0,60

* : Programme standard de label énergétique (EN 61121) Les valeurs du tableau sont déterminées conformément à la norme EN 61121 Les valeurs de consommation peuvent différer de celles du tableau en fonction du type de linge, de la vitesse d'essorage, des conditions ambiantes et des valeurs de tension.

**Programme de ventilation hygiénique UV ; Il est efficace dans l'élimination des bactéries comme l'Escherichia coli et le Staphylococcus aureus, sans oublier le virus du coronavirus humain 229E.

5.5 Fonctions optionnelles

Niveau de séchage

Le bouton des paramètres de séchage

est utilisé pour ajuster le séchage au niveau désiré. La durée du programme peut varier en fonction de la sélection.



REMARQUE !

- Vous pouvez uniquement activer cette fonction avant de lancer le programme.

Pour éviter le froissage

Vous pouvez activer et désactiver la fonction anti-froissage en appuyant sur le bouton de sélection de la fonction anti-froissage. Si vous n'allez pas retirer le linge immédiatement à la fin du programme, utilisez la fonction d'antifroissage pour éviter les plis sur votre linge.

Avertissement sonore

Le sèche-linge émet un avertissement sonore lorsque le programme est terminé. Appuyez sur le bouton « Avertissement sonore » si vous ne voulez pas d'avertissement sonore. Lorsque vous appuyez sur le bouton d'avertissement sonore, le voyant s'éteint. Aucun retentissement n'est perceptible à la fin du programme.



REMARQUE !

- Vous pouvez sélectionner cette fonction avant ou après le démarrage du programme.

Température basse

Vous pouvez uniquement activer cette fonction avant de lancer le programme. Vous pouvez activer cette fonction si vous souhaitez faire sécher votre linge à une température plus basse. La durée du programme sera plus longue après son activation.

Fin différée

Vous pouvez retarder de 24 heures au maximum l'heure de fin du programme, avec la fonction .

1. Ouvrez la porte du sèche-linge et placez votre linge.
2. Sélectionnez le programme de séchage.

3. Appuyez sur le bouton de sélection de l'heure de fin et définissez la période différée désirée. Fin différée la LED Heure de fin s'allume. (En appuyant sur le bouton et en le maintenant enfoncé, l'heure de fin continue sans arrêt).

4. Appuyez sur le bouton Départ/Veille. Le compte à rebours de l'heure de fin commence. Le symbole « : » au milieu du temps différé affiché clignote.



REMARQUE !

- Vous pouvez ajouter ou retirer du linge même si la fin différée est lancée. Le temps affiché à l'écran est la somme totale du temps de séchage normal et de l'heure de fin. Le temps de l'heure de fin s'éteint à la fin du compte à rebours, le séchage commence et l'icône de séchage s'allume.

Changement de l'heure de fin

Si vous voulez modifier la durée pendant le compte à rebours :

Mettez le programme en pause et appuyez sur le bouton de sélection Marche/Arrêt/Programme et annulez le programme. Sélectionnez le programme souhaité et répétez le processus de sélection de l'heure de fin.

Annulation de la fonction heure de fin
Si vous souhaitez annuler le compte à rebours de l'heure de fin et lancer immédiatement le programme :

Mettez le programme en pause et appuyez sur le bouton de sélection Marche/Arrêt/Programme et annulez le programme. Sélectionnez le programme souhaité et appuyez sur le bouton " Marche/Pause" .

Éclairage du tambour

Vous pouvez allumer et éteindre la lumière du tambour en appuyant sur ce bouton. La lumière s'allume lorsqu'on appuie sur le bouton et s'éteint après un moment.

5.6 Indicateurs d'avertissement



REMARQUE !

- Les indicateurs d'avertissement peuvent varier selon le modèle de votre sèche-linge.

Nettoyage du filtre

À la fin du programme, l'indicateur d'avertissement de nettoyage du filtre s'allume.

Réservoir d'eau

Si le réservoir d'eau se remplit alors que le programme est en cours, l'indicateur d'avertissement commence à clignoter et la machine passe en mode Veille. Dans ce cas, vidangez le réservoir d'eau et relancez le programme en appuyant sur le bouton Départ/Veille. Le voyant d'avertissement s'éteint et le programme reprend.

Nettoyage de l'échangeur thermique situé en bas du sèche-linge

Le témoin d'avertissement clignote de façon périodique pour rappeler le nettoyage du filtre situé en bas du sèche-linge.

5.7 Lancement du programme

Appuyez sur le bouton Départ/Veille pour lancer le programme.

Les indicateurs des commandes Départ/Veille et Séchage en cours s'allument pour indiquer que le programme est lancé.

5.8 Sécurité enfants

Le sèche-linge est équipé de la sécurité enfants qui permet d'éviter toute interruption de cycle de programme par le verrouillage des boutons lorsqu'un programme est en cours. Lorsque le mode Sécurité enfants est activé, tous les boutons du panneau, à l'exception du bouton de sélection Marche/Arrêt/Programme, sont désactivés.

Pour activer le mode Sécurité enfants, appuyez sur la touche d'avertissement sonore pendant 3 secondes.

Vous devez désactiver la Sécurité enfants pour pouvoir lancer un nouveau programme à la fin du programme en cours ou pour interrompre le programme en cours. Pour désactiver le mode Sécurité enfants, appuyez longuement sur les mêmes boutons pendant 3 secondes.



REMARQUE !

- Lorsque la Sécurité enfants est activée, l'indicateur d'avertissement de Sécurité enfant à l'écran s'allume.

Lorsque la Sécurité enfants est activée : Le sèche-linge fonctionne, ou en mode veille, les témoins indicateurs ne changent pas lorsque vous changez la position du bouton de sélection de programme.



REMARQUE !

- Lorsque le sèche-linge fonctionne et que le dispositif de sécurité enfants est activé, il émet deux bips lorsque le bouton de sélection de programme est tourné. Si le mode Verrouillage enfants est annulé sans que le bouton de sélection des programmes ne soit remis dans sa position initiale, le programme est interrompu puisque le bouton de sélection des programmes a été tourné.

5.9 Modification d'un programme en cours

Vous pouvez changer le programme sélectionné pour sécher votre linge et choisir un programme différent même si le sèche-linge est en marche.

- Par exemple, mettez le programme en pause et activez le bouton de sélection Marche/Arrêt/Programme pour sélectionner le programme Extra Sec afin de sélectionner le programme Extra Sec au lieu du programme Repassage à sec. Appuyez sur le bouton Départ/Veille pour lancer le programme.

Ajout ou retrait du linge en mode Veille

Si vous voulez ajouter ou retirer du linge dans le sèche-linge après le lancement du programme de séchage :

- Appuyez sur le bouton Départ/Veille pour passer le sèche-linge au mode Veille. Le processus de séchage s'arrête.
- Lorsque l'appareil est en Veille, ouvrez la porte de chargement et refermez-la après avoir ajouté ou retiré le linge.
- Appuyez sur le bouton Départ/Veille pour lancer le programme.



REMARQUE !

- L'ajout du linge pendant le processus de séchage peut occasionner le mélange dans la machine du linge sec et du linge mouillé, ce qui aura pour conséquence un linge humide à la fin du processus.
- Vous pouvez ajouter ou retirer le linge pendant le séchage autant de fois que vous le souhaitez. Cependant, le processus de séchage sera en permanence interrompu, ce qui aura pour conséquence de prolonger la durée du programme et augmenter la consommation d'énergie. Nous vous recommandons donc d'ajouter le linge avant le début du programme.
- Si un nouveau programme est sélectionné en tournant le bouton de sélection de programme pendant que le sèche-linge est en veille, le programme en cours se termine.

5.11 Fin du programme

Lorsque le programme se termine, les voyants d'avertissement de nettoyage du Filtre et de l'anti-froissage apparaissent sur l'indicateur de suivi du programme s'allument. La porte du sèche-linge peut être ouverte et le sèche-linge est prêt pour un second cycle.

Tournez le bouton sélection Marche/Arrêt/Programme sur la position Marche / Arrêt pour éteindre le sèche-linge.



REMARQUE !

- Si le mode Anti-froissage est actif et le linge n'a pas été retiré une fois le programme terminé, la fonction Anti-froissage s'active pendant 2 heures pour éviter que le linge ne se froisse à l'intérieur de la machine. Le programme permet de faire tourner le linge toutes les 10 minutes d'intervalles pour empêcher le froissage.

5.12 Fonction de détection d'odeurs

Si votre sèche-linge est doté de la fonction de détection d'odeurs, lisez le manuel ProScent pour l'utiliser.



AVERTISSEMENT !

- Ne touchez pas la surface interne du tambour lorsque vous ajoutez ou retirez le linge pendant un programme en cours parce qu'elle est chaude.

5.10 Annulation du programme

Si vous souhaitez annuler le programme et mettre fin à l'opération de séchage pour une raison quelconque après le démarrage du sèche-linge, mettez le programme en pause et tournez le bouton Marche / Arrêt / Sélection, le programme sera terminé.



AVERTISSEMENT !

- L'intérieur du sèche-linge peut être extrêmement chaud lorsque vous annulez le programme alors qu'elle est en marche. Il convient donc de patienter quelques minutes pour le laisser refroidir.

6 Maintenance et nettoyage

La durée de vie de l'appareil augmente et les problèmes fréquemment rencontrés diminuent s'il est nettoyé à intervalles réguliers.

6.1 Nettoyage des Filtres

Les poils et les fibres mélangés à l'air et extraits des linges durant le processus de séchage sont recueillis par le Filtre de porte.



REMARQUE

- Les peluches apparaissent pendant la phase de séchage
- Vous pouvez nettoyer avec l'aspirateur électrique le filtre de porte.



AVERTISSEMENT !

- Nettoyez absolument les surfaces internes du filtre de porte après chaque cycle.

Pour nettoyer le filtre de porte

- Ouvrez la porte du sèche-linge
- Retirez en tirant vers le haut la première partie du filtre de porte
- Nettoyez les poils, les fibres et les pellets de coton manuellement ou avec un chiffon.
- Retirez en tirant vers le haut le deuxième filtre de porte.

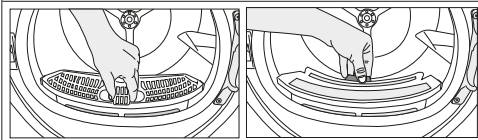

REMARQUE

- Faites attention que les poils, les fibres et les pellets de coton ne tombent dans la cavité des filtres de porte.

- Ouvrez les deux filtres de porte et retirez les peluches avec votre main ou utilisez une brosse de nettoyage au niveau du couvercle d'acheminement de l'air. Si nécessaire, utilisez un aspirateur pour nettoyer les filtres.

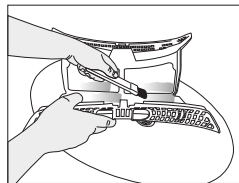
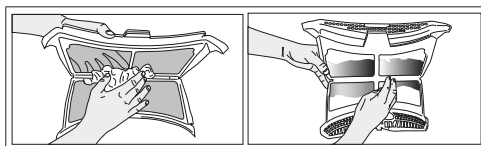

- Nettoyez les deux filtres avec une brosse douce ou vos mains et à l'eau au sens inverse d'accumulation de fibre. Séchez le filtre avant de l'insérer.

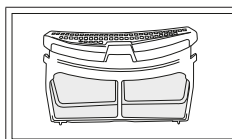
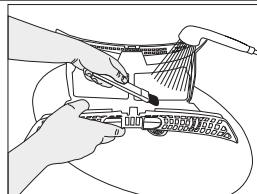
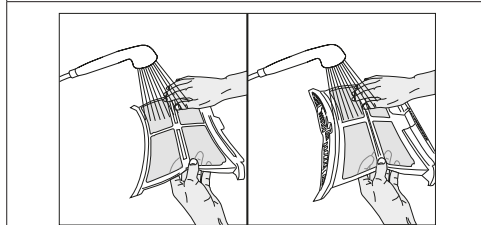

- Installez les filtres de porte à leurs places en insérant intrinsèquement.

- Nettoyez la surface intérieure de la porte avant et ses joints avec un chiffon doux et humide
- ou avec la brosse au niveau du couvercle d'acheminement de l'air

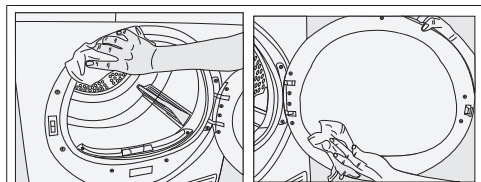

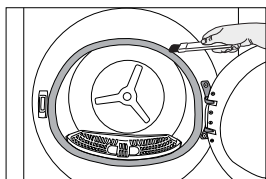

6.2 Nettoyer le capteur

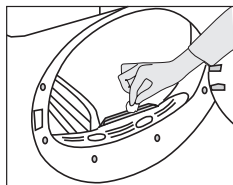

Votre sèche-linge est équipé de capteurs de séchage qui détectent si le linge est sec ou non. Pour nettoyer les capteurs :

- Ouvrez la porte de chargement du sèche-linge.
- Laissez refroidir la machine si elle est encore chaude en raison du processus de séchage.
- Nettoyez les surfaces métalliques du capteur à l'aide d'un chiffon doux imbibé de vinaigre puis séchez-les.



REMARQUE

- Nettoyez les surfaces métalliques des capteurs 4 fois par an.
- N'utilisez pas d'outils en métal pour nettoyer les surfaces métalliques des capteurs.



AVERTISSEMENT !

- N'utilisez jamais de solvants, de produits de nettoyage ou de substances similaires lors du nettoyage, en effet ces produits entraîneraient un risque d'incendie et d'explosion !

6.3 Vidanger le réservoir d'eau

L'humidité du linge est enlevée et condensée durant le processus de séchage et l'eau qui apparaît s'accumule dans le réservoir. Vidangez le réservoir d'eau après chaque cycle de séchage.



AVERTISSEMENT !

- L'eau condensée n'est pas potable !
- Ne retirez jamais le réservoir d'eau lorsqu'un programme est en cours.

6.4 Nettoyage du condenseur

Une petite quantité de peluches peut traverser le filtre et être collectée sur la surface métallique du condenseur.

La surface métallique du condenseur doit être nettoyée régulièrement.

Si l'icône du filtre clignote à l'écran, veuillez inspecter la surface métallique du condenseur. S'il est sale, nettoyez-le. Cette pièce doit être vérifiée au moins une fois tous les 6 mois

1. Retirez le réservoir d'eau dans le tiroir ou le récipient avec précaution.

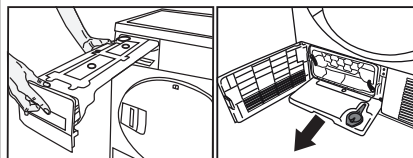

2. Videz l'eau du réservoir.

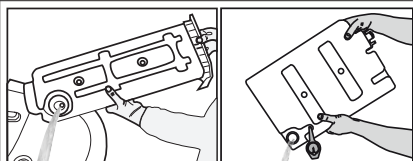

- S'il y a une accumulation de bouloches dans le réservoir, lavez-le à l'eau courante.
- Réinstallez le réservoir d'eau à sa place.



REMARQUE

- Si le conduit d'évacuation d'eau direct est utilisé comme une option, il n'est pas nécessaire de vider le réservoir d'eau.

6.4 Nettoyage du condenseur

Une petite quantité de peluches peut traverser le filtre et être collectée sur la surface métallique du condenseur.

La surface métallique du condenseur doit être nettoyée régulièrement.

Si l'icône du filtre clignote à l'écran, veuillez inspecter la surface métallique du condenseur. S'il est sale, nettoyez-le. Cette pièce doit être vérifiée au moins une fois tous les 6 mois

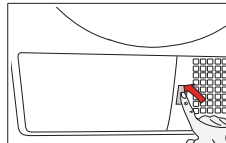

- Ouvrez le plinth en appuyant sur le bouton de plinth.

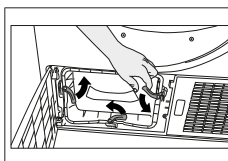

- Déplacez les loquets d'ouverture comme indiqué ci contre pour ouvrir le condenseur.

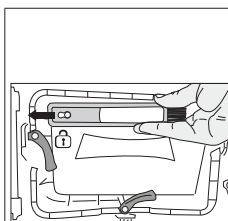

- Tirez la brosse vers la gauche et retirez-la. Vous pouvez utiliser la brosse de nettoyage pour éliminer les peluches collectées sur la surface métallique du condenseur.

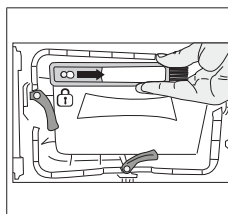

- Insérez la brosse dans sa fente en poussant vers la droite, après avoir nettoyé le condenseur, le couvercle avant et le filtre à peluche.

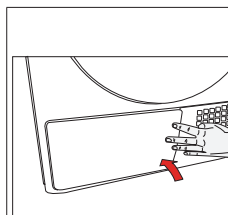

- Après l'achèvement du processus de nettoyage, réinstallez la protection du condenseur en déplaçant ses loquets et fermez la plinthe.



REMARQUE

- Le pinceau se trouve à l'intérieur du sac de matériel d'impression. Vous pouvez la placer dans son logement sur le couvercle de l'acheminement de l'air après la première utilisation.

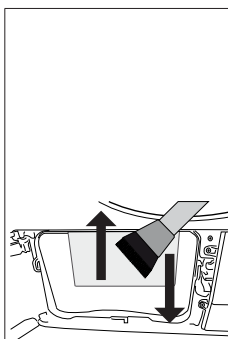

Les peluches collectées sur la surface du condenseur doivent être enlevées avec un chiffon humide ou en frottant la brosse placée sur le couvercle d'acheminement de l'air de haut en bas sur le condenseur. Veuillez ne pas nettoyer les ailettes du condenseur dans le sens droite-gauche pour éviter tout dommage. Vous pouvez également utiliser un aspirateur avec une brosse pour le nettoyage. Le nettoyage du condenseur n'est pas recommandé avec un aspirateur sans brosse.

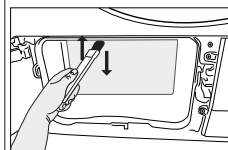

AVERTISSEMENT !

- Vous pouvez nettoyer à la main, à condition de porter des gants de protection. N'essayez pas de nettoyer à mains nues. Les ailettes du condenseur peuvent endommager vos mains. Un nettoyage de gauche à droite peut endommager les ailettes du condenseur. Cela peut entraîner ensuite des problèmes de séchage.

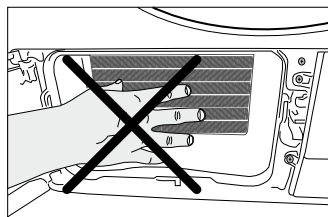

AVERTISSEMENT !

- Il est normal de voir de l'eau sur la surface en plastique devant le condenseur lorsque vous ouvrez le couvercle de passage d'air

7 Résolution de problèmes

Le processus de séchage prend beaucoup de temps.
Les filtres interne et externe peuvent être bloqués. >>> Lavez et séchez les filtres de porte à l'eau tiède. Le devant de l'évaporateur peut être bloqué. >>> Nettoyez le devant de l'évaporateur. Les grilles de ventilation devant la machine peuvent être fermées. >>> Lorsqu'il y a un objet empêchant la ventilation devant les grilles de ventilation, enlevez-les. La ventilation peut être insuffisante puisque la zone d'installation de la machine est très petite. >>> Ouvrez la porte et les fenêtres pour que la température de la salle n'augmente pas trop. Une couche de chaux peut s'être formée sur le capteur d'humidité. >>> Nettoyer le capteur d'humidité. Du linge en quantité excessive peut avoir été chargé >>> Ne surchargez pas le sèche-linge. Le linge peut ne pas avoir été suffisamment essoré. >>> Essorez à une vitesse plus élevée dans la machine à laver.
Les linges sont humides à la fin de séchage.
Il se peut que le programme ne soit pas compatible selon le type des linges.>>> Sélectionnez un programme convenable au type des linges en contrôlant les étiquettes de maintenance sur les linges ou utilisez les programmes de temps en supplément. Les pores des filtres de fibre (filtre interne et externe) peuvent être bloqués. >>> Lavez et séchez les filtres à l'eau tiède. Le devant de l'évaporateur peut être bloqué. >>> Nettoyez le devant de l'évaporateur. Du linge en quantité excessive peut avoir été chargé . >>> Ne surchargez pas le sèche-linge. Le linge peut ne pas avoir été suffisamment essoré.. >>> Essorez à une vitesse plus élevée dans la machine à laver.
Le sèche-linge ne s'allume pas ou on ne peut pas démarrer le programme. Le sèche-linge ne se met pas en service lorsqu'il est réglé.
La prise d'alimentation peut ne pas être branchée. >>> Assurez-vous que la prise d'alimentation soit branchée. La porte du sèche-Linge. >>> Assurez-vous que la porte du sèche-linge soit fermée correctement. Il se peut que le programme ne soit pas réglé ou bien on n'a pas appuyé sur le bouton de Démarrage / d'Attente / d'Annulation. >>> Assurez-vous que le programme soit réglé et qu'il ne soit pas à la position d'Attente. Le verrouillage pour enfant peut être actif. >>> Désactivez le verrouillage enfant.
Le programme a été interrompu sans aucune raison.
Il se peut que a porte du sèche-linge n'ait pas été fermée entièrement. >>> Assurez-vous que la porte du sèche-linge soit fermée correctement. Il se peut qu'une panne de courant s'est produite. >>> Pour démarrer le programme, appuyez sur le bouton de Marche / Attente / Annulation. Le réservoir d'eau peut être plein. >>> Videz le réservoir d'eau.
Les linges sont tirés ou endommagés.
Il se peut qu'un programme approprié pour les types de linge ne soit utilisé. >>> Sélectionnez un programme approprié au type des linges en contrôlant les étiquettes sur les vêtements.

L'eau coule de la porte du sèche-linge.
Il se peut que les fibres soient accumulés sur les surfaces su joint de la porte du sèche-Linge et sur les surfaces internes de la porte. >>> Nettoyez les surfaces du joint de la porte du sèche-linge et les surfaces internes de la porte.
La porte du sèche-linge s'ouvre automatiquement.
Il se peut que la porte du sèche linge n'ait pas été fermé entièrement. >>> Poussez la porte jusqu'à ce que l'on entend le son de fermeture.
Le symbole d'avertissement de réservoir d'eau est allumé / clignote.
Le réservoir d'eau peut être plein. >>> Videz le réservoir d'eau. Il se peut que le tuyau d'évacuation d'eau soit plié. >>> Si le produit est raccordé directement à la vidange d'eau, vérifiez le tuyau d'évacuation de l'eau.
La lumière dans le sèche-linge ne s'allume pas. (modèles à lampe)
Le sèche-linge peut ne pas être allumé avec le bouton de Marche / Arrêt. >>> Vérifiez que le sèche-linge soit à la position allumée. Il se peut que l'ampoule soit en panne. >>> Adressez-vous au Service Agréé pour le remplacement de la lampe.
Le symbole d'anti-froissage automatique s'allume
Le programme d'anti-froissage automatique qui empêche que les linges qui restent dans le sèche-linge ne soient plissés peut être actif. >>> Éteignez le sèche-linge et retirez les linges.
Le symbole de nettoyage de filtre de porte est allumé.
Il se peut que les filtres de porte ne soient pas nettoyés. >>> Lavez et séchez les filtres à l'eau tiède.. Il se peut qu'une couche soit formée pour provoquer un blocage des pores des filtres de porte >>> Lavez et séchez les filtres à l'eau tiède. Il se peut que les filtres de porte ne soient pas insérés à leurs places. >>> Installez les filtres internes et externes à leurs places. "Une couche susceptible de boucher les pores des filtres en fibres (filtres internes et externes) peut s'être formée. « Lavez et séchez les filtres à l'eau tiède » Les filtres en fibres ne peuvent pas être installés dans leur logement. >>> Insérez les filtres intérieurs et extérieurs à leur place. Il se peut que le tissu filtrant écologique ne soit pas installé sur la partie en plastique et que le devant du condenseur soit bouché.>>>Installez le filtre écologique sur la partie en plastique et placez-le sur le boîtier du filtre. Le filtre écologique peut ne pas avoir été remplacé bien que le symbole d'avertissement soit allumé. « Remplacez votre filtre »."
La machine émet un avertissement sonore.
Il se peut que les filtres de porte ne soient pas insérés à leurs places. >>> Installez les filtres internes et externes à leurs places. Les filtres de la machine peuvent ne pas avoir été installés.>>> Installez les filtres en fibre (internes et externes) ou le filtre écologique sur leur boîtier.

Le symbole d'avertissement de l'évaporateur clignote.

Le devant de l'évaporateur peut être bloqué par un déchet. >>> Nettoyez le devant de l'évaporateur. Il se peut que les filtres de porte ne soient pas insérés à leurs places. >>> Installez les filtres internes et externes à leurs places.

La lampe dans le sèche-linge est allumé. (modèles à lampe)

Si le sèche-linge est branché, le bouton de Marche / Arrêt est appuyé et la porte est ouverte, le voyant est allumé. >>> Débranchez le sèche-linge ou bien tournez le bouton de Marche / Arrêt à la position fermée.



AVERTISSEMENT !

Si vous ne pouvez pas éliminer le problème même si vous appliquez les instructions dans ce chapitre, adressez-vous au Service Agrée ou à votre revendeur. N'essayez jamais de réparer le produit qui ne fonctionne pas vous-même.



REMARQUE

Les pièces détachées d'origine sont disponibles pendant 10 ans à compter de la date d'achat du produit.

Si vous rencontrez des problèmes avec une piècequelconque de votre appareil, vous pouvez demander un remplacement en communiquant le numéro de modèle de l'appareil au service après-vente. L'utilisation des pièces non authentiques peut causer un dysfonctionnement de l'appareil.

Le fabricant et le distributeur ne sont en rien responsables des dysfonctionnements résultant de l'utilisation de pièces non authentiques.

FICHE PRODUIT

Conformité au règlement délégué de la Commission (EU) No 392/2012

Nom du fournisseur ou marque		Beko
Nom de modèle		DH9532GA01 7188287140
Capacité nominale (kg)		9.0
Type de sèche-linge	Air Ventilé	-
	Condensateur	•
Classe d'efficacité énergétique ⁽¹⁾		A+++
Consommation d'énergie annuelle (kWh) ⁽²⁾		194,4
Type de contrôle	Automatique	•
	Non automatique	-
Consommation d'énergie du programme coton standard à pleine charge (kWh)		1,62
Consommation d'énergie du programme coton standard à charge partielle (kWh)		0,87
Consommation électrique en mode « arrêt » pour le programme coton standard à pleine charge, P ₀ (W)		0,47
Consommation électrique en mode « laissé sur marche » pour le programme coton standard à pleine charge, P _L (W)		1,00
La durée du mode « laissé sur marche » (min)		30
Programme coton standard ⁽³⁾		•
Durée du programme coton standard à pleine charge, T _{sec} (min)		215
Durée du programme coton standard à charge partielle, T _{sec1/2} (min)		125
Durée pondérée du programme coton standard à pleine charge et à charge partielle (T ₁)		164
Classe d'efficacité de taux de condensation ⁽⁴⁾		A
Efficacité de condensation moyenne du programme coton standard à pleine charge, C _{sec}		91%
Efficacité de condensation moyenne du programme coton standard à charge partielle, C _{sec1/2}		91%
Efficacité de condensation pondérée du programme coton standard à pleine charge et à charge partielle, C ₁		91%
Niveau de puissance acoustique pour le programme standard à pleine charge ⁽⁵⁾		64
Intégré		-

• : Oui - : Non

(1) Échelle allant de A+++ (plus efficace) à D (moins efficace)

(2) Consommation d'énergie sur la base de 160 cycles de séchage du programme coton standard à pleine charge et à charge partielle, et consommation des modes à faible puissance. La consommation réelle d'énergie par cycle dépend de l'utilisation de l'appareil.

(3) « le programme coton-placard sec » utilisé à pleine charge et à charge partielle est le programme de séchage standard auquel les informations contenues dans l'étiquette et sur la fiche rapportent qu'il est adapté pour le séchage du linge en coton normalement humide, et qu'il est le programme le plus efficace en termes de consommation d'énergie pour le coton.

(4) Échelle de G (moins efficace) à A (plus efficace)

(5) Valeur moyenne pondérée — L_{WA} exprimée en dB(A) re 1 pW

