



**Beépített sütő**  
Használati útmutató  
**Inbouwoven**  
Gebruikershandleiding



BBIM12300XD

**HU / NL**

385.4401.17/R.AG/18.08.2021/7-6  
7754886708

# Kedves Vásárló,

## **A termék használata előtt kérjük, olvassa el az útmutatót.**

Beko Köszönjük, hogy ezt a terméket választotta. Azt szeretnénk, hogy ez a kiemelkedő minőségben és kiemelkedő technológiával gyártott termék a leghatékonyabban működjön Önnél. Ehhez a termék használata előtt figyelmesen olvassa el az útmutató és a többi dokumentációt, majd őrizze meg őket későbbi felhasználáshoz. Ha a terméket valaki másnak átadja, akkor az útmutatót is adja át vele. Kövesse az utasításokat, tartsa be az útmutatóban szereplő összes információt és figyelmeztetést.

Vegye figyelembe az útmutatóban található információkat és figyelmeztetéseket. Így megóvhatja a saját magát és a terméket is az esetlegesen felmerülő veszélyektől. Őrizze meg a felhasználói útmutatót. Ha a terméket valaki másnak átadja, akkor az útmutatót is adja át vele.

A felhasználói útmutatóban a következő szimbólumok találhatóak:



Veszélyek, amelyek halált vagy sérülést okozhatnak.

**MEGJEGYZÉS** Veszélyek, amelyek károkat okozhatnak a termékben vagy annak környezetében.



Veszélyek, amelyek égési sérüléseket okozhatnak a forró felületek miatt.



Fontos információ vagy hasznos tippek.



Olvassa el felhasználói útmutatót.



**Arçelik A.Ş.**  
Karaağaç caddesi No:2-6  
34445 Sütlüce/Istanbul/TURKEY  
Made in TURKEY

**1 Biztonsági útmutató 4**

A felhasználás célja .....	4
Gyermekek, kiszolgáltatott személyek és háziállatok biztonsága .....	5
Elektromos biztonság .....	6
Biztonságos szállítás .....	7
Biztonságos telepítés .....	7
Biztonságos használat .....	7
Hőmérséklettel kapcsolatos figyelmeztetések .....	8
Kiegészítő használata .....	8
Biztonságos sütés .....	9
Biztonságos karbantartás és tisztítás .....	9

**2 Környezetvédelmi utasítások 11**

Hulladékszabályozás .....	11
A WEEE-irányelvnek való megfelelés és a hulladék termék megsemmisítése .....	11
A csomagolóanyag kidobása .....	11
Javaslatok az energiatakarékos használatra .....	11

**3 Az Ön terméke 12**

Termék bemutatása .....	12
Termék kezelőpaneljének bemutatása és használata .....	13
Sütő vezérlése .....	13
Sütő funkciói .....	14
Termék kiegészítők .....	16
A termék kiegészítőinek használata .....	17
Műszaki adatok .....	20

**4 Első használat 21**

Az első beállítások .....	21
Első tisztítás .....	21

**5 A sütő működtetése 23**

Általános információk a sütő használatával kapcsolatban .....	23
A sütő vezérlőegységének működése .....	23
Beállítások .....	26

**6 Főzéssel kapcsolatos általános információk 29**

Sütő használatával kapcsolatos általános figyelmeztetések .....	29
Tészták és sütőben készült ételek .....	29
Hús, hal és baromfi .....	32
Grill .....	33
Teszt ételek .....	34

**7 Karbantartás és tisztítás 35**

Tisztítással kapcsolatos információk .....	35
Kiegészítők tisztítása .....	36
Vezérlőpanel tisztítása .....	36
A sütő belsejének tisztítása (sütőtér) .....	37
Easy Steam Cleaning .....	37
A sütő ajtajának tisztítása .....	38
A sütőajtó belső üvegének eltávolítása .....	40
A sütő lámpájának tisztítása .....	40

**8 Hibaelhárítás 42**

## 1 Biztonsági útmutató

- Ez a bekezdés a személyi sérülések vagy anyagi károk elkerüléséhez szükséges biztonsági utasításokat tartalmazza.
- Ha a terméket egy másik személynek adja át, vagy értékesíti, akkor a termékhez mellékelt használati útmutatót, termékcímkéket és egyéb kapcsolódó dokumentumokat, illetve kiegészítőket is át kell adni a termékkel.
- Cégünk nem vállal semmilyen felelősséget olyan károkért, amelyek ezen utasítások be nem tartása miatt jelentkeznek.
- Az utasítások be nem tartása a jótállás megszűnését eredményezi.
- ⚠️ A telepítést és a javítási munkákat mindig a gyártóval, a hivatalos szervizzel vagy az importőr által meghatározott személlyel végeztesse.
- ⚠️ Csak eredeti pótalkatrészeket és tartozékokat használjon.
- ⚠️ Ne próbálja meg megjavítani vagy kicserélni a termék egyik alkatrészét sem,

kivéve, hogy azt a használati útmutató egyértelműen meghatározza.

- ⚠️ Ne hajtson végre műszaki módosításokat a terméken.

### ⚠️ A felhasználás célja

- Jelen termék háztartási használatra készült. Nem alkalmas kereskedelmi felhasználásra.
- Ne használja a terméket kertben, erkélyen vagy más kültéri környezetben. A készüléket háztartási és személyzeti konyhákban, üzletekben, irodákban és más munkakörnyezetekben való használatra szánják.
- **FIGYELMEZTETÉS:** Ez a termék csak sütés céljából használható. Nem használható más célokra, például egy helyiség fűtésére.
- A sütő használható ételek kiolvasztására, sütésére és grillezésére.
- A termék nem használható fűtésre, tányérok melegítésére, törölközők vagy ruhadarabok fogantyún történő szárítására.

## **Gyermekek, kiszolgáltatott személyek és háziállatok biztonsága**

- Ezt a terméket 8 évnél idősebb gyermekek, illetve megfelelő fizikai, szenzoros vagy mentális képességekkel, valamint tapasztalattal és tudással nem rendelkező személyek akkor használhatják, ha a termék biztonságos használatára, illetve annak veszélyeivel kapcsolatban megfelelő oktatást kaptak, a termék használatát más személyek felügyelik.
- Gyermekeknek tilos a készülékkal játszani. A takarítást és a felhasználói karbantartást gyermekek nem végezhetik, kivéve felügyelet alatt.
- Ezt a terméket korlátozott fizikai, szenzoros vagy mentális képességekkel rendelkező személyek (beleértve a gyerekeket is) nem használhatják, kivéve ha a termék használatát más személyek felügyelik vagy a szükséges utasításokat megkapják.
- Gondoskodni kell a gyermekek felügyeletéről annak biztosítása érdekében, hogy a termékkel ne játszanak.
- Az elektromos termékek veszélyesek a gyermekekre és a háziállatokra. Gyermekek és háziállatok ne játszanak, másszanak fel vagy másszanak be a termékbe.
- Ne tegyen olyan tárgyakat a termékre, amelyeket a gyermekek elérhetnek.
- **FIGYELMEZTETÉS:** Használat során a termék hozzáférhető felületei forrók. Tartsa távol a gyermekeket a terméktől.
- A csomagolóanyagokat tartsa távol a gyermekektől. Fennáll a sérülés és fulladás veszélye.
- Ha az ajtó nyitva van, ne helyezzen rá nehéz tárgyakat vagy ne hagyja, hogy a gyerekek ráüljenek. Ettől a sütő felbillenhet vagy sérülhetnek az ajtó zsanéirjai.
- A gyerekek biztonsága érdekében csatlakoztassa le a hálózati csatlakozót és a termék ártalmatlanítása előtt

tegye a terméket működésképtelenné.



### **Elektromos biztonság**

- A terméket csak olyan földelt aljzatba csatlakoztassa, amely biztosítéka megfelel a típuscímkén található névleges áramfelvételnek. A földelés kialakítását szakképzett villanyszerelő végezze el. A helyi/nemzeti előírások szerint ne használja a terméket földelés nélkül.
- A termék dugvilláját vagy elektromos csatlakozását könnyen elérhető helyen kell elhelyezni (ahol a főzőlap lángja nincs hatással rá). Ha ez nem lehetséges, egy olyan mechanizmust (biztosíték, kapcsoló, stb.) kell elhelyezni, amellyel a termék az előírásoknak megfelelően csatlakoztatható az elektromos hálózatra, illetve amely segítségével az összes pólus leválasztható a hálózatról.
- A terméket a telepítés, javítás vagy szállítás során tilos az aljzathoz csatlakoztatni.
- Ne csatlakoztassa a terméket olyan aljzathoz, amely laza, amely kijött a helyéről, törött, olajos, esetleg vízzel érintkezhet (például a pultról lecsurgó víz).
- Soha ne érintse meg a csatlakozódugót nedves kézzel. Leválasztásnál soha ne a vezetéket fogja meg, mindig a dugvillát.
- Az ívképződés elkerülése érdekében győződjön meg róla, hogy a termék dugvillája megfelelően csatlakoztatva van az aljzatba.
- Csatlakoztassa a terméket olyan aljzatba, amely megfelel a típuscímkén megadott feszültség- és áram értékeknek.
- A tápvezetéket ne gyűrje a termék alá vagy mögé. Ne tegyen nehéz tárgyakat a tápkábelre. A tápkábelt ne hajlítsa, törje meg, az ne érintkezzen semmilyen hőforrással.
- A sütő működése közben a fekete felület is felmelegszik. A tápvezeték ne érintkezzen a fekete felületekkel, a csatlakozások károsodhatnak.
- Az elektromos kábeleket ne csípje az ajtóhoz, ne vezesse át forró felületeken. A kábel megolvadása miatt rövidzárlat és tűz keletkezhet.

- Csak eredeti kábelt használjon. Ne használjon repedt, sérült kábeleket vagy hosszabbítókat.
- Ha a tápvezeték sérült, a gyártónak, a hivatalos szerviznek vagy az importőr által meghatározott személynek kell kicserélnie, hogy megelőzze az esetleges veszélyeket.
- **FIGYELMEZTETÉS:** Mielőtt a sütő lámpáját kicserélni, győződjön meg róla, hogy a termék az áramforrásról leválasztásra került, hogy elkerülhesse az áramütést. Húzza ki a terméket vagy kapcsolja le a biztosítékot a kapcsolótáblán.



### **Biztonságos szállítás**

- Szállítás előtt válassza le a terméket a hálózatról.
- A termék nehéz, legalább két ember mozgassa.
- A termék szállításához vagy mozgatásához ne használja az ajtót és/vagy a fogantyút.
- Ne helyezzen más tárgyakat a termékre, a terméket álló helyzetben szállítsa.
- Ha a terméket szállítani kell, csomagolja buborékfóliába vagy vastag kartonba és

szorosan ragassza le. Rögzítse a terméket ragasztószalaggal, hogy az eltávolítható vagy mozgó alkatrészek, illetve maga a termék ne sérüljön.

- Ellenőrizze a termék általános megjelenését, hogy a szállítás során nem keletkezett rajta semmilyen sérülés.



### **Biztonságos telepítés**

- A telepítés előtt ellenőrizze, hogy a termék nem sérült. Ha a termék sérült, ne telepítse.
- Ha telepítse a terméket hőforrások közelébe (radiátor, fűtőtest, stb.).
- A terméken az összes szellőzőnyílást hagyja szabadon.
- A túlmelegedés megelőzése érdekében a terméket ne telepítse dekorajtók mögé.



### **Biztonságos használat**

- Minden használat után győződjön meg róla, hogy a terméket kikapcsolta.
- Ha hosszabb ideig nem használja a terméket, húzza ki vagy kapcsolja le a biztosítékot a kapcsolótáblán.
- Ne használjon hibás vagy sérült terméket. Ha hibát

észlel, válassza le az elektromos tápellátást/zárja el a gázt és hívja a hivatalos szervizt.

- Ne használja a terméket, ha az első üveg eltávolításra került vagy törött.
- Ne másszon fel a termékre, hogy onnan érhessen el valamit, de másszon rá egyéb okból sem.
- Ne használja a terméket olyan helyzetekben, amikor kábítószeres és/vagy alkoholos befolyásoltság alatt áll.
- A főzőterületen tárolt gyúlékony tárgyak lángra kaphatnak. Soha ne tároljon gyúlékony tárgyakat a főzőterületen.
- A sütő fogantyúja nem ruhaszáritó. A termék használata során ne tegyen kéztörölőt, kesztyűket vagy hasonló ruhaanyagokat a termékre.
- Az ajtózsanérok az ajtó nyitásakor és zárásakor mozognak. Az ajtó nyitásakor/zárásakor ne fogja a zsanérokat.

## **Hőmérséklettel kapcsolatos figyelmeztetések**

- **FIGYELMEZTETÉS:** A termék működése közben a kitett részek felforrósodhatnak. Ne érintse meg a terméket vagy a fűtőelemeket. A 8 év alatti gyermekek felnőtt felügyelete nélkül ne menjenek a termék közelébe.
- Ne helyezzen gyúlékony/robbanó anyagokat a termék közelébe, mivel használat közben az élek felforrósodhatnak.
- Gőz törhet elő, az ajtó kinyitásakor álljon távolabb. A gőz megégetheti a kezét, az arcot és/vagy a szemet.
- A termék használat közben felforrósodhat. Ne érintse meg a forró elemeket, a sütő belső alkatrészeit és a fűtőelemeket, stb.
- Amikor az ételt a forró sütőbe helyezi be vagy onnan veszi ki, mindig használjon hőálló kesztyűt.

## **Kiegészítő használata**

- Fontos, hogy a grill rács és a tálca megfelelően illeszkedjen



a rácsos polcra. A részletes információkkal kapcsolatban lásd: „Kiegészítők használata”.

- A kiegészítőktől sérülhet az ajtó üvege, amikor a termék ajtaját csukja be. A kiegészítőket minden esetben tolja a sütőtér végéig.



### **Biztonságos sütés**

- Legyen óvatos, ha alkoholt használ az ételekben. Az alkohol magas hőmérsékleten elpárolog és lángra kaphat ha forró felülettel érintkezik, ami tüzet is okozhat.
- A főzőfelületen maradt ételmaradék, olaj, stb. lángra kaphat. A sütés előtt távolítsa el a nagyobb szennyeződések.
- Ételmérgezés veszélye: A sütés előtt és után ne tartsa az ételt egy óránál tovább a sütőben. Ellenkező esetben a ételmérgezést vagy egyéb betegséget kaphat.
- Ne melegítsen zárt konzerveleket és üvegeket. A megnövekedő nyomás miatt az üveg felrepedhet.
- Helyezzen sütőpapírt az ételék alá az edénybe vagy

az egyéb kiegészítőkre (tálca, grill rács, stb.) és helyezze előmelegített sütőbe. Az edényen vagy a kiegészítőn túlnyúló sütőpapírt távolítsa el, így elkerülheti, hogy az hozzáérjen a fűtőelemekhez. Soha ne használja a sütőpapírt magasabb hőmérsékleten, mint a használt sütőpapírhoz meghatározott hőmérséklet. Soha ne helyezzen sütőpapírt a sütő aljára.

- Ne helyezze a tálkákat, lemezeket vagy az alumíniumfóliát a sütő aljára. A felhalmozódó hő károsíthatja a sütő alját.
- Grillezéskor csukja be a sütő ajtaját. A forró felületek égési sérüléseket okozhatnak!
- A grillezéshez nem megfelelő étel tűzveszélyes lehet. Csak olyan ételeket grillezzen, amely megfelelő a grill-tűzhöz. Ne helyezzen ételleket a grill hátsó részére. Ez a legforróbb terület és a zsíros ételek lángra kaphatnak.



### **Biztonságos karbantartás és tisztítás**

- A termék tisztítása előtt várja meg, amíg a termék lehűl. A

- forró felületek égési sérüléseket okozhatnak!
- Soha ne mossa a terméket úgy, hogy vizet permetez vagy önt rá! Felláll az áramütés veszélye!
  - Ne tisztítsa a terméket gőztisztítóval, mert ez áramütést okozhat.
  - Ne használjon erős súrolószert, fémkaparót, drótygyapotot vagy fehérítő anyagot a sütő ajtó üvegének / (ha van) a sütő felső ajtaja üvegének tisztításához. Ezek az anyagok az üvegfelületek karcosodását és törését okozhatják.

## 2 Környezetvédelmi utasítások

### Hulladékszabályozás

#### A WEEE-irányelvnek való megfelelés és a hulladék termék megsemmisítése



A termék megfelel az uniós WEEE-irányelv (2012/19/EU) követelményeinek. A terméken megtalálható az elektromos és elektronikus hulladékok besorolására vonatkozó szimbólum (WEEE).

A terméket magas minőségű alkatrészekből és anyagokból állították elő, amelyek ismételten felhasználhatók és alkalmasak az újrahasznosításra. A hulladék terméket annak élettartamának végén ne a szokásos háztartási vagy egyéb hulladékkal együtt selejtezze le. Vigye el azt egy az elektromos és elektronikus berendezések újrahasznosítására szakosodott begyűjtőhelyre. A begyűjtőhelyek kapcsán kérjük, tájékozódjon a helyi hatóságoknál.

A használt készülék megfelelő ártalmatlanítása segít megelőzni a környezetre és az emberi egészségre gyakorolt lehetséges negatív következményeket

#### Az RoHS-irányelvnek való megfelelés:

Az Ön által megvásárolt termék megfelel az uniós RoHS-irányelv (2011/65/EU) követelményeinek. A termék nem tartalmaz az irányelvben meghatározott káros vagy tiltott anyagokat.

### A csomagolóanyag kidobása

- A csomagolóanyagok veszélyt jelentenek a gyermekek számára. Ezért a csomagolóanyag gyermekektől távol tartandó. A termék csomagolóanyaga újrahasznosított anyagokból készül. Selejtezze le ezeket ennek megfelelően. A csomagolóanyagot ne háztartási hulladékként kezelje.

### Javaslatok az energiatakarékos használatra

A következő javaslatok segítenek a termék gazdaságos és energiahatékony használatában:

- A fagyasztott ételt főzés előtt olvassza ki.
- A sütőben használjon sötét vagy zománcozott tálcaikat, amelyek jobban vezetik a hőt.
- Hosszabb sütés esetén a sütési idő lejártá előtt 5 - 10 perccel kapcsolja ki a terméket. A maradék hő felhasználásával akár 20% elektromos áramot is megtakaríthat.
- Ha a recept vagy a használati útmutató azt javasolja, melegítse elő a süttőt. Sütés során nem nyissa ki gyakran a sütő ajtaját.
- Próbáljon meg egyszerre több ételt sütni a sütőben. Egyszerre süthet több ételt, ha két sütőedényt helyez el a rácsos polcra. Ezen felül meg energiát takaríthat meg, ha egymás után süti az ételeket, mivel így a sütő nem veszít el a hőt.

## 3 Az Ön terméke

### Termék bemutatása

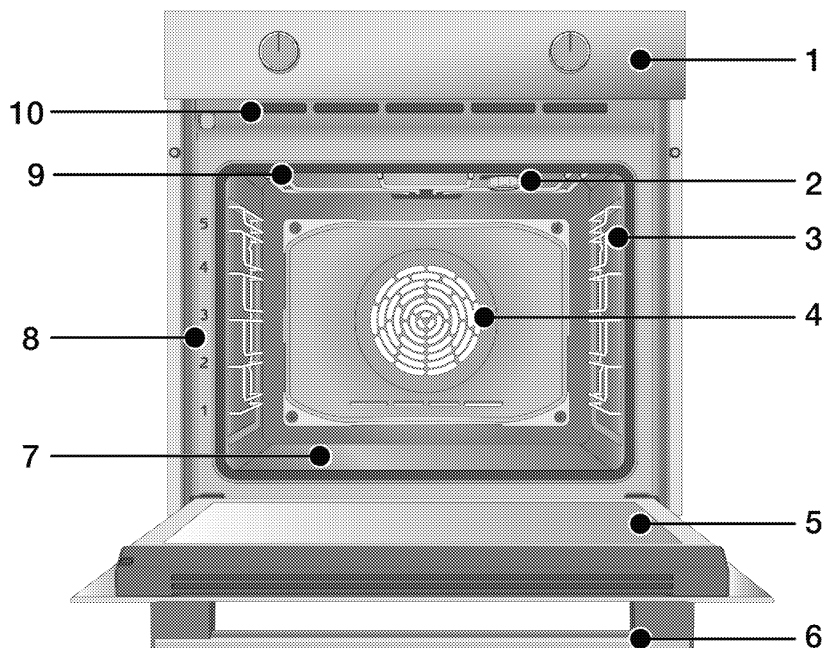

- 1 Kezelőpanel
- 2 Világítás\*
- 3 Rácsos polcok\*\*
- 4 Ventilátor motor (acéllemez mögött)
- 5 Ajtó
- 6 Kezelés
- 7 Alsó fűtőtest (alsó acéllemez)
- 8 Polcpozíció
- 9 Felső fűtőtest

#### 10 Szellőzőnyílások

\* Modelltől függően. Előfordulhat, hogy a termékben nincs lámpa, vagy a lámpa típusa és elhelyezkedése eltérhet az ábrától.

\*\* Modelltől függően. Előfordulhat, hogy az Ön termékét drótpolc nélkül szállítják. Az ábrán drótpolcok láthatók, példaként.

## Termék kezelőpaneljének bemutatása és használata

Ebben a fejezetben a termék kezelőpaneljének áttekintését és alapvető használatával kapcsolatos információkat találja. A termék típusától függően eltérések lehetnek a képek és az egyes funkciók között.

### Sütő vezérlése

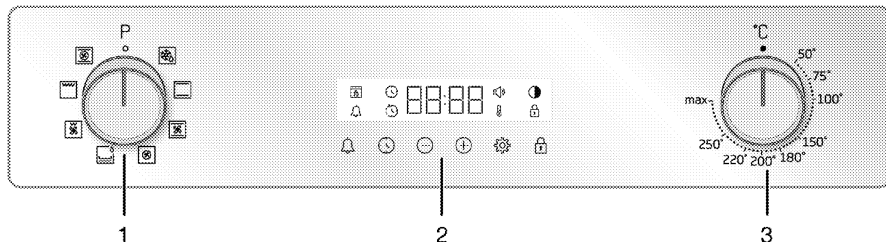

1 Funkció választó tekerőgomb

2 Időzítő

3 Hőmérséklet gomb

Ha a termék vezérlése gombokkal végezhető el, egyes modelleknél előfordulhat, hogy ezek a gombok a panelbe süllyednek és nyomásra emelkednek ki. Ahhoz, hogy a beállításokat elvégezhesse ezekkel a gombokkal, először nyomja meg a kívánt gombot, majd húzza ki. A beállítás követően nyomja meg újra a gombot, hogy visszamenjen a helyére.

### Funkció választó tekerőgomb

A sütő funkcióit a funkcióválasztó gomb segítségével választhatja ki. A kiválasztáshoz forgassa el balra/jobbra a kikapcsolt (felső) pozícióból.

### Hőmérséklet gomb

A sütő hőmérsékletszabályozó-gombjával kiválaszthatja a sütéshez használni kívánt hőmérsékletet. A kiválasztáshoz forgassa el az óramutató járásával megegyezően a kikapcsolt (felső) pozícióból.

### Hőmérséklet kijelző

A sütő belső hőmérséklete a kijelzőn látható hőmérséklet szimbólum alapján is leolvasható. A hőmérséklet szimbóluma megjelenik a kijelzőn, amikor a termék működésbe lép, majd a szimbólum eltűnik, ha a beállított

hőmérsékletet eléri. Ha a hőmérséklet a sütő belsejében a beállított érték alá csökken, a hőmérséklet szimbóluma újra megjelenik.

### Időzítő

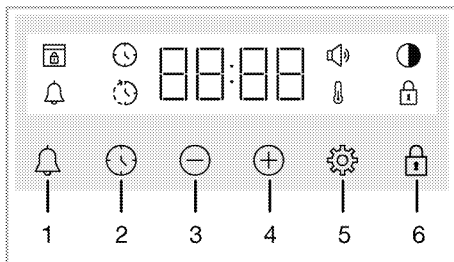

1 Riasztás gomb

2 Idő beállítások gomb

3 Csökkentés gomb

4 Növelés gomb

5 Beállítások gomb

6 Billentyűzár gomb

### Kijelző szimbólumok

: Főzési idő szimbólum

: Főzés vége idő szimbólum\*

: Riasztás szimbólum

: Fényerő szimbólum

: Billentyűzár szimbólum

: Hőmérséklet szimbólum

: Hang szimbólum





: Ajtó zár szimbólum\*



\* A termék típusától függően változik.

Lehet, hogy az Ön termékén nem érhető el.

## Sütő funkciói

A funkciók címkéje; a sütőben beállítható funkciók, illetve a funkciókhoz használható legmagasabb és legalacsonyabb hőmérsékletek találhatók meg itt. Az itt feltüntetett üzemmódok sorrendje eltérhet az Ön termékén elérhető sorrendtől.

Funkció szimbóluma	Funkció leírása	Hőmérséklettartomány (°C)	Leírás és használat
	Működtetés ventilátorral	-	A sütő nem fűt fel. Csak a (hátfalon található) ventilátor működik. A fagyasztott ételt lassan felolvasztja, a kész ételt lehűti. Az egész húsdarab felolvasztásához szükséges idő hosszabb, mint a szemes étel.
	Felső és alsó fűtés	*	Az étel melegítése felülről és alulról történik. Megfelelő sütőformában sült süteményekhez és sültetekhez, vagy tortákhoz és tésztákhoz. A sütés egy tálcában történik.
	Alsó fűtés	*	Csak az alsó fűtés van be kapcsolva. Olyan ételekhez használható, amelyeknek az alját meg kell barnítani. Ezt a funkciót kell kiválasztani az Easy Steam Cleaning funkcióhoz.
	Légkeveréses felső/alsó fűtés	*	A felső és az alsó fűtőszálak által felmelegített forró levegőt a ventilátor egyenletesen és gyorsan eloszlatja a sütőben. A sütés egy tálcában történik.
	Ventilátor fűtés	*	A légkeveréses fűtőszál által felmelegített forró levegőt a ventilátor egyenletesen és gyorsan eloszlatja a sütőben. Ez több tálcában, több polcon történő sütés esetén megfelelő.

Funkció szimbóluma	Funkció leírása	Hőmérséklettartomány (°C)	Leírás és használat
	„3D” funkció	*	A felső fűtőegység, az alsó fűtőegység és a légkeverés fűtése működik. Az étel minden része gyorsan és egyenletesen átsül. A sütés egy tálcában történik.
	Teljes grill	*	A sütő tetején a nagy grill működik. Megfelelő nagyobb ételek grillezéséhez.
	Légkeveréses alacsony grill	*	A kis grill által felmelegített forró levegőt a ventilátor gyorsan eloszlatja a sütőben. Megfelelő kisebb ételek grillezéséhez.

\* A termék a hőmérsékletszabályozógomb által megadott hőmérséklettartományban működik.

## Termék kiegészítők

A termékben különböző kiegészítők találhatóak. Ebben a fejezetben a kiegészítők leírását, illetve azok helyes használatát olvashatja. A modelltől függően a rendelkezésre álló kiegészítők változhatnak. Az Ön termékéhez nem érhető el minden kiegészítő, amely a használati útmutatóban bemutatásra kerül.

---

**MEGJEGYZÉS** : A termékben található tálcák a hő hatására eldeformálódhatnak. Ez nem befolyásolja a funkciót. A deformáció eltűnik, amikor a tálca lehűl.

---

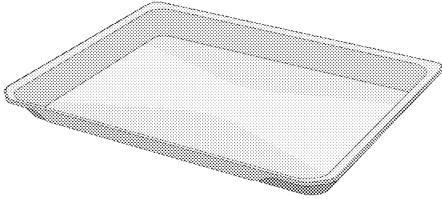

### Standard tálca

Használható tésztákhoz, fagyasztott ételekhez és nagyobb darabok sütéséhez.

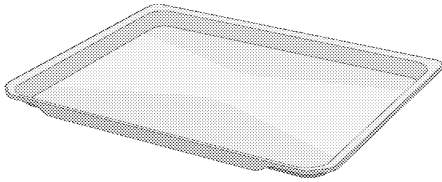

### Tészta tálca

Használható tésztákhoz, például süteményekhez és kekszkekhez.

---

### Drótpolcos modellek:

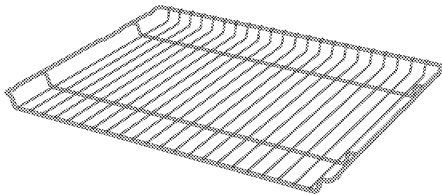

### Drótpolc nélküli modellek:

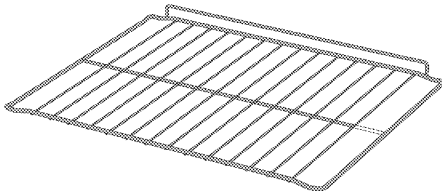

### Grill rács

Használható sütéshez, illetve segítségével elhelyezhető a sütni, párolni kívánt étel a megfelelő polcon.

---



## A termék kiegészítőinek használata

### Sütőpolcok

A sütőben a polcok 5 pozícióban helyezhetők el. A polcok sorrendjét a sütő elülső keretén lévő számokon is láthatja.

#### Drótpolcos modellek

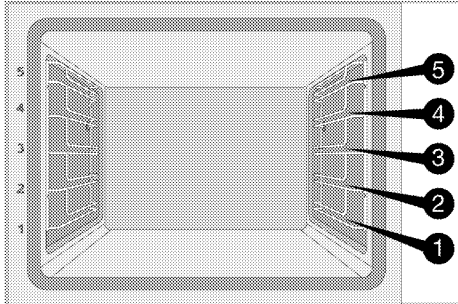

#### Drótpolc nélküli modellek

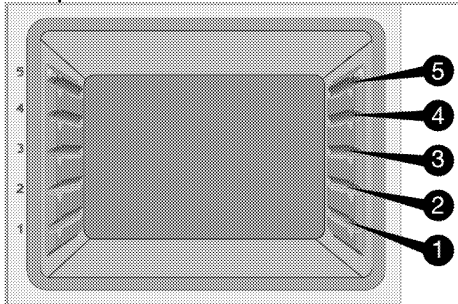

### A grill rács elhelyezése a polcokon

#### Drótpolcos modellek:

Fontos, hogy a grill rácsot megfelelően helyezze el az oldalsó rácsos polcokon. Amikor a grill rácsot helyezi el a kívánt rácsos polcon, fontos, hogy a nyitott része nézzen előre. A jobb sütési eredmény érdekében a grill rácsot egy ütközővel kell rögzíteni a polcon. Ne tolja túl az ütközőt, hogy ne érintkezzen a sütő hátlapjával.

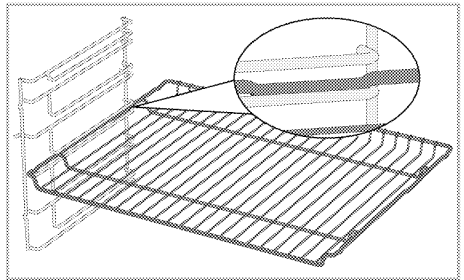

#### Drótpolc nélküli modellek:

Fontos, hogy a grill rácsot megfelelően helyezze el az oldalsó polcokon. A grill rács csak egy irányba helyezhető be a polcra. Amikor a grill rácsot helyezi el a kívánt rácsos polcon, fontos, hogy a nyitott része nézzen előre.

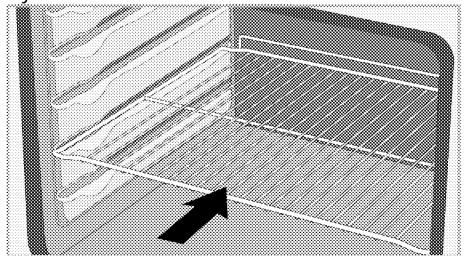

### A tálcá elhelyezése a polcokon

#### Drótpolcos modellek:

Fontos, hogy a tálcákat megfelelően helyezze el az oldalsó rácsos polcokon. Amikor a tálcát helyezi el a kívánt polcon, fontos, hogy a rögzítéshez kialakított része nézzen előre.

A jobb sütési eredmény érdekében a tálcát egy ütközővel kell rögzíteni a polcon. Ne tolja túl az ütközőt, hogy ne érintkezzen a sütő hátlapjával.

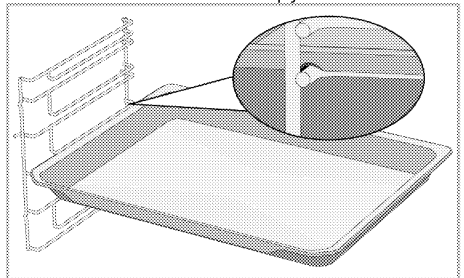

### Drótpolc nélküli modellek:

Fontos, hogy a tálcaikat megfelelően helyezze el az oldalsó polcokon. A tálca csak egy irányba helyezhető be a polcra. Amikor a tálcat helyezi el a kívánt polcon, fontos, hogy a rögzítéshez kialakított része nézzen előre.

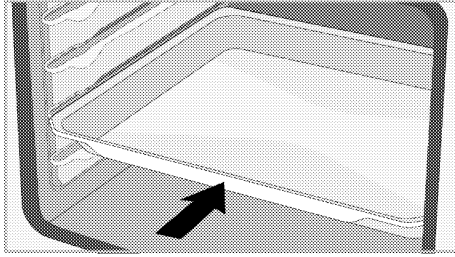

### A grill rács ütköző funkciója

A grill rácson található egy ütköző, amely segít megakadályozni, hogy a grill rács kibillenjen a rácsos polcról. Ezzel a funkcióval könnyen és biztonságosan kiveheti az ételt. A grill rács eltávolításakor előrehúzhatja, amíg el nem éri az ütközőt. Ahhoz, hogy teljesen eltávolíthassa, húzza át az ütközőn.

### Drótpolcos modellek

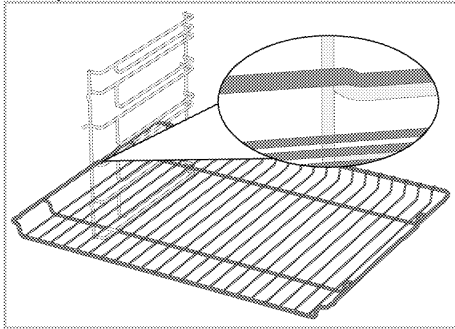

### Drótpolc nélküli modellek

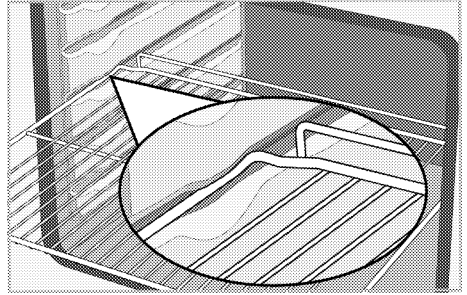

### A grill rács tálca ütköző funkciója - Drótpolcos modellek

A tálcan található egy ütköző, amely segít megakadályozni, hogy a tálca kibillenjen a rácsos polcra. Amikor a tálcat távolítja el, oldja ki a hátsó rögzítést és húzza saját maga felé, amíg el nem éri az ütközőt. Ahhoz, hogy teljesen eltávolíthassa, húzza át az ütközőn.

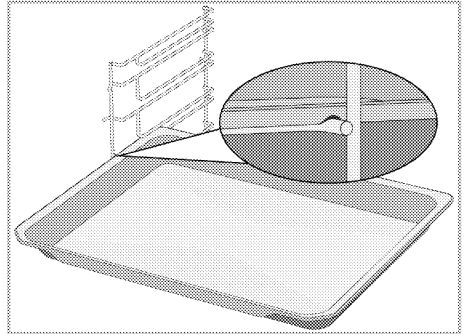

## **A grill rács és a tálca megfelelő elhelyezése a teleszkópos sínen - Modellek drótpolccal és teleszkópos sínekkel**

Köszönhetően a teleszkópos síneknek, a tálcák vagy a grill rács könnyen behelyezhető és eltávolítható. Ha a tálcákat és a grill rácsot a teleszkópos sínnel együtt használja, ügyeljen rá, hogy a teleszkópos sín elején és hátulján található csapok illeszkedjenek a grill és a tálca oldalához (lásd az ábrát).

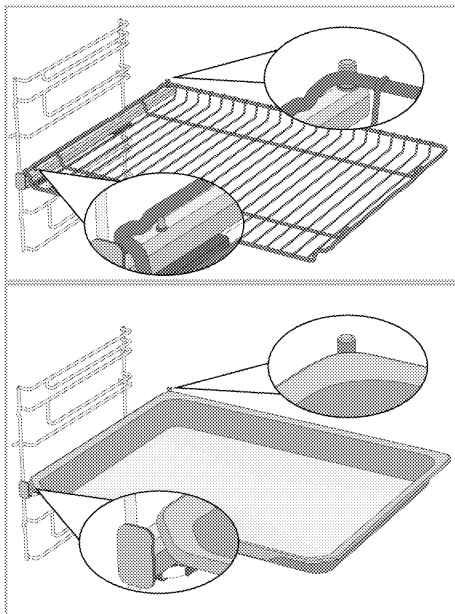



## Műszaki adatok

### Általános specifikáció

Termék külső méretei (magasság/szélesség/mélység)	595 mm/594 mm/567 mm
Sütő telepítési méretei (magasság/szélesség/mélység)	590 vagy 600 mm/560 mm/min. 550 mm
Feszültség / frekvencia	220-240 V~; 50 Hz
A termékhez használt / megfelelő kábel típusa és keresztmetszete	min. H05VV-FG 3 x 1,5 mm <sup>2</sup>
Teljes teljesítményfelvétel	2,6 kW
Sütőtípus	Többfunkciós sütő

# Alapvető információk: Az elektromos sütő energiacímkéjén feltüntetett információk megfelelnek az EN 60350-1 / IEC 60350-1 szabvány előírásainak. Az adatok standard terhelés mellett, alsó-felső fűtéssel vagy légkeveréses fűtéssel (ha van) kerültek meghatározásra. Az energiahatékonysági osztály a következő prioritási sorrend szerint került meghatározásra, függően attól, hogy az adott funkció elérhető a terméken, vagy sem: 1-Eco ventilátor fűtés, 2-Ventilátor fűtés 3- Légkeveréses alacsony grill, 4-Felső és alsó fűtés.

-  A műszaki specifikáció a termék javítása érdekében előzetes értesítés nélkül módosítható.
-  Az útmutatóban szereplő adatok vázlatosak, és lehet, hogy nem egyeznek pontosan az Ön termékével.
-  A termék címkéjén vagy a kísérő dokumentumokban feltüntetett értékeket laboratóriumi körülmények között mértük, a vonatkozó szabványoknak megfelelően. A termék működési és környezeti feltételeitől függően ezek az értékek változhatnak.

## 4 Első használat

A termék használata előtt javasolt végrehajtani a következő fejezetekben található műveleteket.

### Az első beállítások

**i** A sütő használata előtt mindig állítsa be a napszakot. Ha nem állítja be, akkor egyes sütőmodellekben nem főzhet.

1. Azt követően, hogy a sütőt először helyezte áram alá, az óra mezőben a „12:00” érték, illetve a 🕒 szimbólum megjelenik a kijelzőn.
2. Állítsa be az időt a ⊕/⊖ megnyomásával.

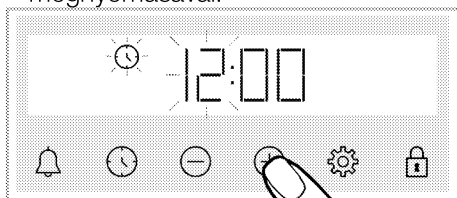

3. Nyomja meg a 🕒 vagy a ⚙️ gombot, hogy aktiválni tudja a perc mezőt.

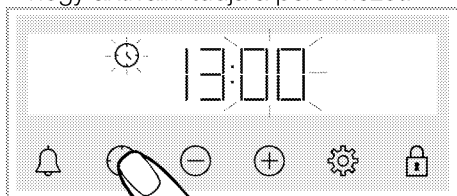

4. Állítsa be a percet a ⊕/⊖ megnyomásával.

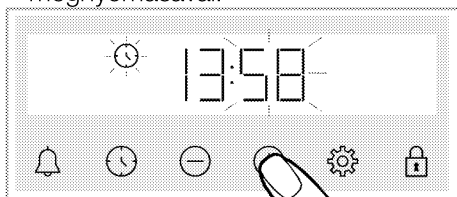

5. Erősítse meg a beállítást úgy, hogy megérinti a 🕒 vagy a ⚙️ gombot.  
» Az idő beállításra került és a 🕒 szimbólum eltűnik a képernyőről.

**i** Ha először nem állítja be az időt, a „12:00” érték és a 🕒 szimbólum villog, és a sütő nem indul el. Ahhoz, hogy a sütő működjön, először állítsa be az időt, vagy érintse meg a 🕒 gombot, amikor a „12:00” érték látható. Az idő bármikor módosíthatja, a „Beállítások” c. fejezetben leírtak szerint.

**i** Áramszünet esetén az aktuális idő beállítása törlésre kerül. Újra be kell állítani.

### Első tisztítás

1. Távolítsa el a csomagolás minden részét.
2. Távolítson el minden kiegészítőt a sütőből.
3. Kapcsolja be a terméket 30 percre, majd kapcsolja ki. Így a gyártás során keletkezett és visszamaradt szennyeződések elégnek, a sütő megtisztul.
4. A termék bekapcsolásakor válassza a legmagasabb hőmérsékletet, illetve egy olyan funkciót, amely az összes fűtőelemet bekapcsolja. Lásd: „Sütő funkciói”. A következő fejezetben megismerheti a sütő üzemeltetésének részleteit.
5. Várja meg, amíg a sütő lehűl.
6. Törölje át a termék felületét egy nedves ruhával vagy szivaccsal, majd pedig egy száraz ruhával.

### A kiegészítők használata előtt;

Tisztítsa meg a sütőből eltávolított kiegészítőket mosószeres vízben egy puha szivaccsal.

**MEGJEGYZÉS** Egyes tisztítószeres károsíthatják a felületet. Ne használjon durva tisztítószereseket, súrolóport/-krémet vagy éles tárgyakat.

**MEGJEGYZÉS** Amikor első alkalommal működteti, néhány órán át füst és szag képződhet. Ez teljesen normális. A füst és szag eltávolításához győződjön meg arról, hogy a helyiség megfelelően szellőzik. Kerülje a kilépő füst és szag közvetlen belégzését.

## 5 A sütő működtetése

### Általános információk a sütő használatával kapcsolatban

#### Hűtőventilátor (Lehet, hogy az Ön termékén nem létezik.)

A termék rendelkezik hűtőventilátorral. A hűtőventilátor automatikusan aktiválódik, ha szükséges, és mind a termék elülső részét, mind pedig a bütort hűti. Ha a hűtési folyamat befejeződött, automatikusan deaktiválódik. Forró levegő áramlik ki a sütő ajtaja felett. Ezeket a szellőzőnyílásokat ne zárja le semmivel. Ellenkező esetben a sütő túlmelegedhet.

A hűtőventilátor a sütő működés közben, illetve azt követően is működhet (körülbelül 20-30 percig). Ha az időzítő beprogramozásával készíti az ételt, a sütési idő végén a hűtőventilátor az összes funkcióval együtt kikapcsol. A hűtőventilátor üzemidejét a felhasználó nem tudja meghatározni. Automatikusan kapcsol be és ki. Ez nem hiba.

#### Sütővilágítás

A sütő lámpája akkor kapcsol be, amikor a sütő működni kezd. Egyes modellekben a lámpa sütés közben is világít, más modellekben egy bizonyos idő elteltével kikapcsol.

### A sütő vezérlőegységének működése

A sütő vezérlőegységével kapcsolatos figyelmeztetések



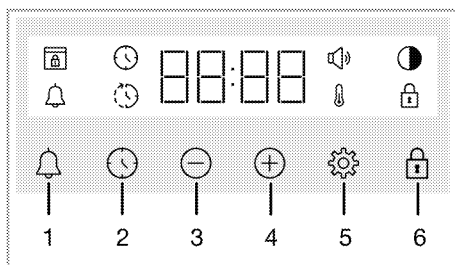





- i** A sütési idő vége maximum 5 óra 59 percre állítható. Áramkimaradás esetén a program törölődik. Újra kell programoznia a sütőt.
- i** A beállítások végrehajtása során a kapcsolódó szimbólumok villognak a kijelzőn. Kérjük, várjon egy kis időt, hogy a beállítások elmentésre kerüljenek.
- i** Ha a sütéssel kapcsolatos beállításokat hajt végre, az idő nem állítható be.
- i** Ha a sütés megkezdésekor van beállított sütési idő, a hátralévő idő jelenik meg a képernyőn.
- i** Azokban az esetekben, ahol van beállított sütési idő vagy sütés vége időpont; automatikusan törölheti, ha a  gombot hosszan nyomja.



- 1 Riasztás gomb
- 2 Idő beállítások gomb
- 3 Csökkentés gomb
- 4 Növelés gomb
- 5 Beállítások gomb

6 Billentyűzár gomb

## Kijelző szimbólumok

-  : Főzési idő szimbólum
-  : Főzés vége idő szimbólum\*
-  : Riasztás szimbólum
-  : Fényerő szimbólum
-  : Billentyűzár szimbólum
-  : Hőmérséklet szimbólum
-  : Hang szimbólum
-  : Ajtó zár szimbólum\*

\* A termék típusától függően változik.

Lehet, hogy az Ön termékén nem érhető el.

## Sütő bekapcsolása

Ha a funkcióválasztó gomb segítségével kiválasztotta a használni kívánt funkciót és beállította a kívánt hőmérsékletet a hőmérsékletszabályozó- gomb segítségével, a sütő működése elindul.

## Sütő kikapcsolása

Kikapcsolhatja a sütőt úgy, hogy a funkcióválasztó gombot és a hőmérsékletszabályozó- gombot kikapcsolja.

## Manuális sütés a hőmérséklet és a funkció kiválasztásával

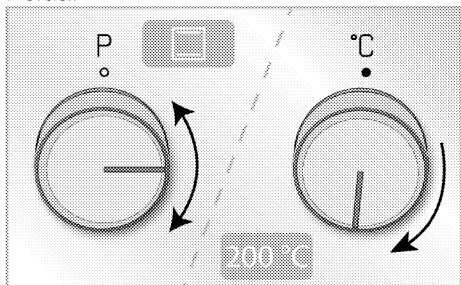

Úgy is készíthet ételt, hogy manuálisan választja ki az ételnek megfelelő funkciót, illetve hőmérsékletet, sütési időzítő beállítása nélkül.

Példa:





1. A funkcióválasztó gombot használva válassza ki azt a funkciót amelyet használni szeretne.

2. A hőmérsékletszabályozó- gombot használva állítsa be a használni kívánt hőmérsékletet.



» A sütő egyszerre működésbe lép a kiválasztott funkcióban és a beállított hőmérséklettel, és a  jelenik meg a képernyőn. Ha a hőmérséklet a sütő belsejében eléri a beállított értéket, a  szimbólum eltűnik. A sütő nem kapcsol ki automatikusan, mivel a sütés beállított sütési idő nélkül történik. Önnek kell a sütést kontrollálnia és a sütőt kikapcsolnia. A sütés végén kapcsolja ki a sütőt úgy, hogy a funkcióválasztó gombot és a hőmérsékletszabályozó- gombot kikapcsolja.

## Sütés a sütési idő beállításával;

A sütő automatikusan kikapcsol a sütési idő végén, ha az ételnek megfelelő funkciót, hőmérsékletet és sütési időt állított be.

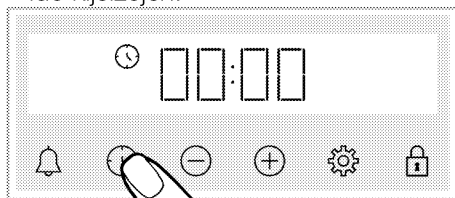
1. Válassza ki a kívánt funkciót a sütéshez.
2. Nyomja a  gombot, amíg a  szimbólum meg nem jelenik a sütési idő kijelzőjén.



 Azt követően, hogy a funkciót és a hőmérsékletet beállította, beállíthatja a sütési időt 30 percre a  gomb közvetlen megnyomásával, majd módosíthatja az időt a  gombokkal.

3. Állítsa be a sütési időt a  gombokkal.



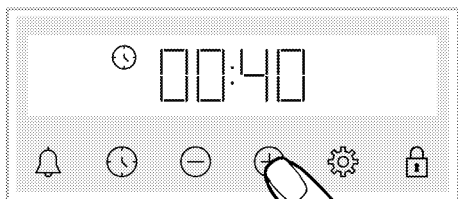

**i** Az első 15 percben a sütési idő 1 percenként növekszik, 15 percen felül 5 percenként növelhető.

4. Helyezze be az ételt a sütőbe és állítsa be a hőmérsékletet a hőmérsékletszabályozó-gomb segítségével.

» A sütő egyszerre működésbe lép a kiválasztott funkcióban és a beállított hőmérséklettel. A beállított sütési idő visszafelé számol és a eltűnik a kijelzőről. Ha a hőmérséklet a sütő belsejében eléri a beállított értéket, a szimbólum eltűnik.

5. A sütési idő lejártát követően a képernyőn az „End” felirat jelenik meg, a szimbólum villog és az időzítő sípol.

6. A figyelmeztetés két percig szól. A figyelmeztetés elnémitásához nyomjon le egy gombot. A figyelmeztetés leáll és a képernyőn megjelenik az idő.

**Ahhoz, hogy a sütési idő végét egy későbbi időpontra beállíthassa; (A termék típusától függően változik. Lehet, hogy az Ön termékén nem érhető el.)**

Azt követően, hogy az ételnek megfelelő hőmérsékletet és funkciót kiválasztotta, beállíthatja a sütési időt és a sütési idő végét egy későbbi időpontra, ami lehetővé teszi a sütő későbbi automatikus indítását és leállítását.

1. Válassza ki a kívánt funkciót a sütéshez.
2. Nyomja a gombot, amíg a szimbólum meg nem jelenik a sütési idő kijelzőjén.

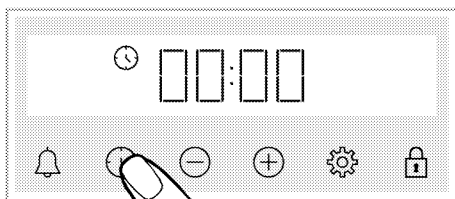

**i** Azt követően, hogy a funkciót és a hőmérsékletet beállította, beállíthatja a sütési időt 30 percre a gomb közvetlen megnyomásával, majd módosíthatja az időt a / gombokkal.

3. Állítsa be a sütési időt a / gombokkal.

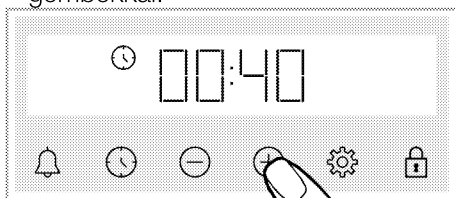

**i** Az első 15 percben a sütési idő 1 percenként növekszik, 15 percen felül 5 percenként növelhető.

» Azt követően, hogy a sütési időt beállította, a szimbólum folyamatosan villog a képernyőn.

4. Nyomja a gombot, amíg a szimbólum meg nem jelenik a sütési idő végét jelző kijelzőn.

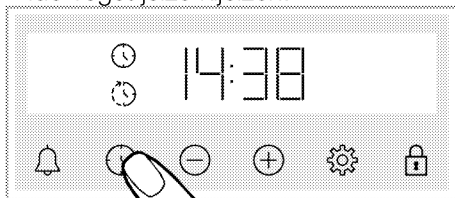

5. Állítsa be a sütési idő végét a / gombokkal.

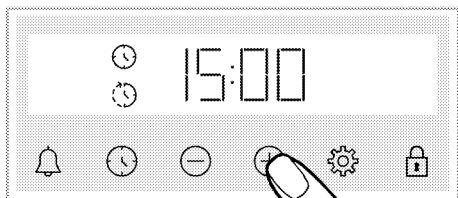

» Azt követően, hogy a sütési idő végét beállította, a szimbólum és a szimbólum az időtartam szimbólummal együtt folyamatosan látható a kijelzőn. Amint a sütés megkezdődik, a szimbólum eltűnik.

6. Helyezze be az ételt a sütőbe és állítsa be a hőmérsékletet a hőmérsékletszabályozó- gomb segítségével.

» **A sütő automatikusan kiszámolja a sütés kezdő időpontját úgy, hogy kivonja a sütési időt a beállított sütési idő végéből.** Ha elérkezik a sütési idő kezdete, a kiválasztott funkció aktiválódik és a sütő felmelegszik a beállított hőmérsékletre. A beállított sütési idő visszafelé számol és a eltűnik a kijelzőről. Ha a hőmérséklet a sütő belsejében eléri a beállított értéket, a szimbólum eltűnik.

7. A sütési idő lejártát követően a képernyőn az „End” felirat jelenik meg, a szimbólum villog és az időzítő sípol

8. A figyelmeztetés két percig szól. A figyelmeztetés elnémitásához nyomjon le egy gombot. A figyelmeztetés leáll és a képernyőn megjelenik az idő.

Ha bármelyik gombot megnyomja a figyelmeztető hangjelzés végén, a sütő újra működésbe lép. Ha azt szeretné, hogy a sütő ne működjön tovább a figyelmeztetés végén, állítsa a hőmérsékletszabályozó- gombot és a funkció gombot „0” állásba (ki) és kapcsolja ki a sütőt.

## Beállítások

### A billentyűzár aktiválása

A billentyűzár aktiválásával megakadályozhatja a vezérlőegység beállításainak módosítását.

1. Nyomja a gombot, amíg a szimbólum meg nem jelenik a kijelzőn.

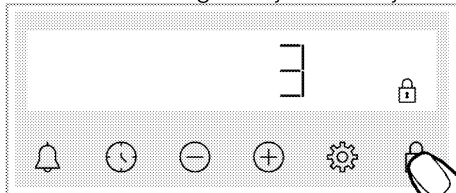

» A szimbólum jelenik meg, majd a 3-2-1 visszaszámlálás elindul a kijelzőn.

Ha a visszaszámlálás véget ért, a billentyűzár aktiválódik. Ha az aktivált billentyűzár mellett bármelyik gombot megnyomja, egy hangjelzés szólal meg és a szimbólum villog.

Ha a visszaszámlálás vége előtt nem nyomja érinti meg az gombot, akkor a visszaszámlálás nem aktiválódik.

Az időzítő billentyűi nem használhatók, ha a billentyűzár be van kapcsolva. A billentyűzár nem kerül törlésre áramszünet esetén.

### A billentyűzár deaktiválása:

1. Nyomja a gombot, amíg a szimbólum eltűnik a kijelzőről.



» A szimbólum eltűnik és a billentyűzár letiltásra kerül a kijelzőn.

### Riasztás beállítása

A termék időzítőjét a sütési emlékeztetőn kívül más figyelmeztetésre vagy emlékeztetőre is használhatja. A riasztás órájának nincs hatása a sütő egyéb funkcióira. Figyelmeztetésre használható. Például a riasztást használhatja arra is, hogy figyelmeztessen egy bizonyos idő

elteltével, amikor az ételt szeretné megfordítani a sütőben. Amit az idő lejárt, az óra figyelmeztető hangjelzést ad.

**i** A maximális riasztási idő 23 óra 59 perc lehet.

1. Nyomja a  gombot, amíg a  szimbólum meg nem jelenik a kijelzőn.

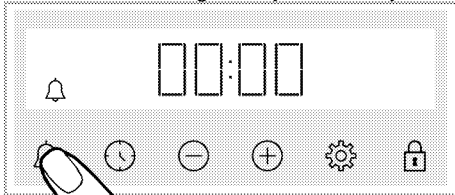

2.  Állítsa be a riasztás időpontját a  gombokkal.

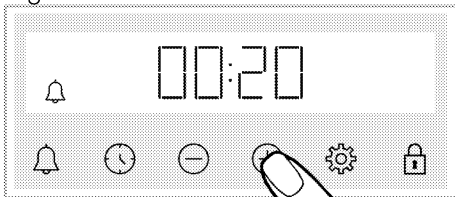

» A riasztás beállítását követően a  szimbólum világít és a riasztás ideje elkezd a visszaszámlálást a kijelzőn. Ha egyszerre állít be riasztási időt és sütési időt, akkor a rövidebb idő jelenik meg a kijelzőn.



3. Az idő lejártát követően a  szimbólum villog és figyelmeztető hangjelzést ad.

### Riasztás kikapcsolása

1. A riasztási idő végén a figyelmeztető hangjelzés két percig hallható. A figyelmeztetés elnémitéséhez érintsen meg egy gombot.

» A hallható figyelmeztetés leáll és a kijelzőn megjelenik az idő.

### Ha szeretné törölni a riasztást;

1. Nyomja a  gombot, amíg a  szimbólum meg nem jelenik a kijelzőn, hogy visszaállíthassa a riasztás idejét. Nyomja a  gombot, amíg a „00:00” nem látható.

2.  a riasztás a gomb hosszú megnyomásával is törölhető.

### Hangerő módosítása

1. Érintse meg a  gombot, amíg a  szimbólum meg nem jelenik a kijelzőn.

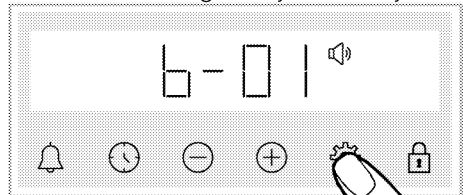

2. Állítsa be a kívánt szintet a / gombokkal. (b-01-b-02-b-03)

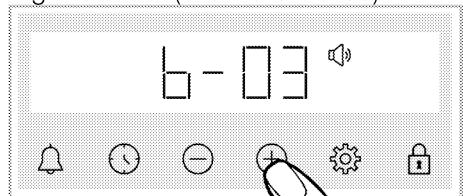

3. A megerősítéshez nyomja meg a  gombot, vagy a beállítás rövid időn belül aktiválódik bármelyik gomb megnyomása nélkül.

### A kijelző fényerejének beállítása

1. Érintse meg a  gombot, amíg a  szimbólum meg nem jelenik a kijelzőn.

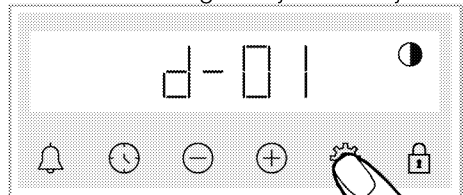



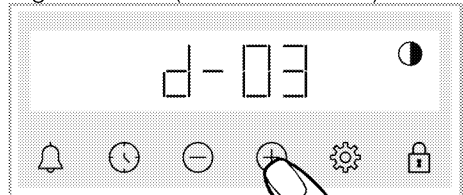

2. Állítsa be a kívánt fényerőt a / gombokkal. (d-01-d-02-d-03)





» A megerősítéshez nyomja meg a  gombot, vagy a beállítás rövid időn belül aktiválódik bármelyik gomb megnyomása nélkül.

## Az idő módosítása

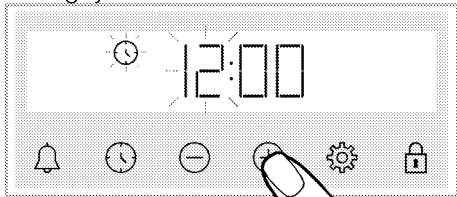

A sütőn; a korábban beállított idő módosítása,

1. Nyomja a  gombot, amíg a  szimbólum meg nem jelenik a kijelzőn.
2. Állítsa be az időt a / megnyomásával.

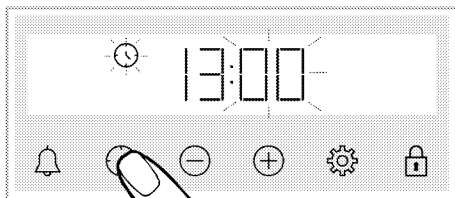

3. Nyomja meg a  vagy a  gombot, hogy aktiválni tudja a perc mezőt.



4. Állítsa be a percet a / megnyomásával.

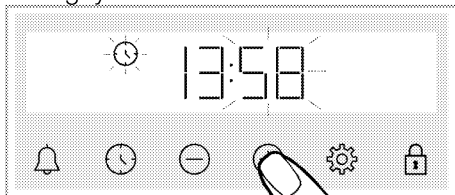

5. Erősítse meg a beállítást úgy, hogy megérinti a  vagy a  gombot.  
» Az idő beállításra került és a  szimbólum eltűnik a képernyőről.

## 6 Főzéssel kapcsolatos általános információk

Ebben a fejezetben az étel előkészítésével és főzésével kapcsolatos információkat talál.

Ezen felül itt talál még néhány ételt, amelyeket a gyártó tesztelt, illetve megtalálja ezek legmegfelelőbb beállításait. Az ételekhez leginkább megfelelő beállítások és kiegészítők is megtalálhatók itt.

### Sütő használatával kapcsolatos általános figyelmeztetések

- Ha a sütő ajtaját sütés közben vagy azt követően kinyitja, forró gőz távozhat. A gőz megégetheti a kezét, az arcot és/vagy a szemet. A sütő ajtajának kinyitásakor lépjen hátrébb.
- A sütés során keletkező intenzív gőz miatt víz csapódhat le a sütő belsejében, külsején vagy a bútor felső részén a hőmérsékletkülönbség miatt. Ez normális fizikai jelenség.
- Az egyes ételekhez megadott sütési hőmérséklet és idő a recept és a mennyiség függvényében változhat. Ezért ezek az értékek tartományokban kerültek megadásra.
- A sütés megkezdése előtt minden esetben távolítsa el a nem használt kiegészítőket a sütőből. A sütőben maradó kiegészítők megakadályozhatják, hogy az étel megfelelően elkészüljön.
- A saját recept szerint készült ételeknél hivatkozzon a sütési táblázatokban megadott hasonló ételekre.
- A rendelkezésre álló kiegészítők használata biztosítja a legjobb eredmény elérését. Az Ön által használt edények esetén minden esetben tartsa be a gyártó által

megadott figyelmeztetéseket és információkat.

- Vágjon a használni kívánt edényhez megfelelő méretű sütőpapírt. Az edényen túlnyúló sütőpapír megéghet és hatással lehet az étel minőségére. A sütőpapírt a megadott hőmérsékleti tartományban használja.
- A jó sütési eredmény érdekében helyezze az ételt az ajánlott polcra. Sütés közben ne változtassa a polcmagasságot.

### Tészták és sütőben készült ételek Általános információk

- Azt javasoljuk, hogy a jó sütési eredmény érdekében használja a kiegészítőket. Ha egyéb konyhai eszközöket használ, használjon sötét, nem tapadó és hőálló edényeket.
- Ha a sütési táblázat szerint előmelegítés szükséges, az étel valóban az előmelegítést követően tegye a sütőbe.
- Ha az edényeket a grill rácson szeretné elhelyezni, akkor tegye azokat a rács közepére és ne a hátsó falhoz közel.
- A tésztákhoz használt minden alapanyag legyen friss és szobahőmérsékletű.
- Az étel sütési állapota nagy mértékben függ az étel mennyiségétől és az edények méretétől.
- A fém-, kerámia- és üvegformák meghosszabbítják a főzési időt, és a sütemények alsó felülete nem barnul egyenletesen.
- Ha sütés közben sütőpapírt használ, az étel alsó felületén egy kis barnulás figyelhető meg. Ebben az esetben előfordulhat, hogy körülbelül 10 perccel meg kell hosszabbítania a főzési időt.

- A sütési táblázatban meghatározott értékek laboratóriumban végrehajtott tesztek alapján kerültek meghatározásra. Az Önnek megfelelő értékek eltérhetnek ezektől az értékektől.
- Helyezze az ételt a sütési táblázat által javasolt polcra. A sütő alsó polca az 1. polc.

### Tipppek süteményekhez

- Ha a sütemény túl száraz, növelje a hőmérsékletet 10°C-kal és csökkentse a sütési időt.
- Ha a sütemény túl nedves, használjon kis mennyiségű folyadékot vagy csökkentse a sütési hőmérsékletet 10°C-kal.
- Ha a sütemény teteje megégett, tegye egy polccal lejjebb, csökkentse a hőmérsékletet és növelje a sütési időt.
- Ha belül jól átsült, de a külseje még ragadós, használjon kis mennyiségű folyadékot, csökkentse a hőmérsékletet és növelje a sütési időt.

### Tipppek tésztákhoz

- Ha a tészta túl száraz, növelje a hőmérsékletet 10°C-kal és csökkentse a sütési időt. Kenje meg a tésztát olyan szósokkal, amelyek tejet, olajat, tojást és joghurtot tartalmaznak.
- Ha a tészta lassan sül át, győződjön meg róla, hogy az elkészített tészta vastagsága nem nagyobb, mint a tálca.
- Ha tészta felülete megbarnul, de az alja nem sül meg, győződjön meg róla, hogy a tésztában használt szósz nem túl sok a tészta alján. Az egyenletes barnuláshoz próbálja meg egyenletesen eloszlatni a szószot a tésztaalapok között.
- A tésztát a sütési táblázat szerinti pozícióban és hőmérsékleten süsse. Ha az alja még mindig nem elég barna, a következő alkalommal helyezze az alsó polcra.

### Főzőasztal süteményekhez és sütő ételekhez

Élelmiszer	Tálca mennyiség	Használandó tartozék	Működés funkció	Polcpozíció	Hőmérséklet (°C)	Főzési idő (perc) (kg.)
Sütemények, tálcán	Egyetlen tálca	Standard tálca*	Felső és alsó fűtés	3	180	30 ... 40
Torta, formában	Egyetlen tálca	Tortaforma grill rácson**	Ventilátor fűtés	2	180	30 ... 40
	Egyetlen tálca	Standard tálca*	Felső és alsó fűtés	3	160	25 ... 35
Aprósütemény	Egyetlen tálca	Standard tálca*	Ventilátor fűtés	Drótpolcos modellek: 3 Drótpolc nélküli modellek: 2	150	25 ... 35
	2 tálca	2 –Standard tálca* 4 –Tészta tálca*	Ventilátor fűtés	2 – 4	Drótpolcos modellek: 150 Drótpolc nélküli modellek: 140	Drótpolcos modellek: 25 ... 40 Drótpolc nélküli modellek: 30 ... 45
Piskóta	Egyetlen tálca	Kerek tortaforma, 26 cm átmérőjű, szorítóval a rácson**	Felső és alsó fűtés	2	160	30 ... 40
	Egyetlen tálca	Kerek tortaforma, 26 cm átmérőjű, szorítóval a rácson**	Ventilátor fűtés	2	160	30 ... 40

Élelmiszer	Tálca mennyiség	Masználendő tartozék	Működés funkció	Polcpozíció	Homérséklet (°C)	Főzési idő (perc) (kb.)
Sütik-k	Egyetlen tálca	Tészta tálca*	Felső és alsó fűtés	3	170	25 ... 35
	Egyetlen tálca	Tészta tálca*	Ventilátor fűtés	3	170	20 ... 30
	2 tálca	2 –Standard tálca* 4 –Tészta tálca*	Ventilátor fűtés	2 – 4	170	25 ... 35
Kelesztett péksütemény	Egyetlen tálca	Standard tálca*	Légkeveréses felső/alsó fűtés	2	200	30 ... 40
	Egyetlen tálca	Standard tálca*	Ventilátor fűtés	2	180	35 ... 45
	2 tálca	1 –Standard tálca* 4 –Tészta tálca*	Ventilátor fűtés	1 – 4	180	35 ... 45
Gazdag péksütemény	Egyetlen tálca	Standard tálca*	Felső és alsó fűtés	2	200	20 ... 30
	Egyetlen tálca	Standard tálca*	Ventilátor fűtés	3	180	20 ... 30
	2 tálca	2 –Standard tálca* 4 –Tészta tálca*	Ventilátor fűtés	2 – 4	180	20 ... 30
Egész kenyér	Egyetlen tálca	Standard tálca*	Felső és alsó fűtés	3	200	30 ... 40
	Egyetlen tálca	Standard tálca*	Ventilátor fűtés	3	200	30 ... 40
Lasagne	Egyetlen tálca	Üveg / fém téglalap alakú forma grill rácson**	Felső és alsó fűtés	2 vagy 3	200	30 ... 40
Almáskalács	Egyetlen tálca	Kerek fekete fém forma, 20 cm átmérőjű, grill rácson**	Felső és alsó fűtés	2	180	50 ... 70
	Egyetlen tálca	Kerek fekete fém forma, 20 cm átmérőjű, grill rácson**	Ventilátor fűtés	2	170	50 ... 70
Pizza	Egyetlen tálca	Standard tálca*	Felső és alsó fűtés	2	200 ... 220	10 ... 20

Az előmelegítést minden étel esetében ajánljuk.

\* Előfordulhat, hogy ezeket a tartozékokat nem tartalmazza a termék.

\*\* Ezeket a tartozékokat a termék nem tartalmazza. Ezek kereskedelemben kapható tartozékok.

## Hús, hal és baromfi

### A pörkölés legfontosabb pontjai

- Ha a csirke-, pulyka- és nagyobb darab húsokat citrommal és borssal fűszerezi a sütés előtt, jobb lesz a sütési élmény.
- A csontos húsokat 15 - 30 perccel tovább kell sütni, mint a filétet.
- A húsvastagság minden egyes centiméterére 4 - 5 perc sütési időt kell számolni.
- A sütés befejezését követően hagyja a húst a sütőben kb. 10 percre. A hús szaftja jobban eloszlik a sült húsban és nem folyik ki szeleteléskor.
- A halat hőálló edényben a középső vagy alsó polcon kell sütni.

### Főzőasztal húshoz, halhoz és baromfihoz

Élelmiszer	Tálca mennyiség	Használandó tartozék	Működés funkció	Polcpozíció	Hőmérséklet (°C)	Főzési idő (perc) (kb.)
Steak (egész) / Sült (1 kg)	Egyetlen tálca	Standard tálca*	Légkeveréses felső/alsó fűtés	3	15 min 250/max, majd 180 ... 190	60 ... 80
Báránycsülök (1.5 - 2.0 kg)	Egyetlen tálca	Standard tálca*	Légkeveréses felső/alsó fűtés	3	15 min 250/max, majd 170	110 ... 120
Sült csirke (1.8-2 kg)	Egyetlen tálca	Grill rács* Helyezzen egy tálcát egy alsó polcra	Légkeveréses felső/alsó fűtés	2	15 min 250/max, majd 190	60 ... 80
	Egyetlen tálca	Grill rács* Helyezzen egy tálcát egy alsó polcra	Ventilátor fűtés	2	200 ... 220	60 ... 80
Törökország (5.5 kg)	Egyetlen tálca	Grill rács* Helyezzen egy tálcát egy alsó polcra	„3D” funkció	2	15 min 250/max, majd 190	60 ... 80
	Egyetlen tálca	Standard tálca*	Légkeveréses felső/alsó fűtés	1	25 min 250/max, majd 180 ... 190	150 ... 210
Hal	Egyetlen tálca	Standard tálca*	„3D” funkció	1	25 min 250/max, majd 180 ... 190	150 ... 210
	Egyetlen tálca	Grill rács* Helyezzen egy tálcát egy alsó polcra	Légkeveréses felső/alsó fűtés	3	200	20 ... 30
Hal	Egyetlen tálca	Grill rács* Helyezzen egy tálcát egy alsó polcra	„3D” funkció	3	200	20 ... 30

Az előmelegítést minden étel esetében ajánljuk.

\* Előfordulhat, hogy ezeket a tartozékokat nem tartalmazza a termék.

\*\* Ezeket a tartozékokat a termék nem tartalmazza. Ezek kereskedelemben kapható tartozékok.



## Grill

A vörös hús, a hal és a baromfihús sütés közben gyorsan megbarnul, szép kéreg keletkezik és nem szárad ki. A filé, a nyárs, a kolbász és a lédús zöldségek (paradicsom, hagyma stb.) szintén alkalmasak a grillezésre.

### Általános figyelmeztetések

- A grillezéshez nem megfelelő étel tűzveszélyes lehet. Csak olyan ételeket grillezzen, amely megfelelő a grill- tűzhöz. Ne helyezzen ételeket a grill hátsó részére. Ez a legforróbb terület és a zsíros ételek lángra kaphatnak.
- **Grillezéskor csukja be a sütő ajtaját. Soha ne grillezzen úgy, hogy a sütő ajtaja nyitva van. A forró felületek égési sérüléseket okozhatnak!**

## Grillezéssel kapcsolatos főbb pontok

- A grillezéshez lehetőség szerint azonos vastagságú és súlyú darabokat készítsen.
- Helyezze ezeket a darabokat a grill rácsra vagy a grill rácsos tálcára úgy, hogy azok ne lógnanak túl a fűtőegység átmérőjén.
- A táblázatban megadott idők a vastagságtól függően eltérőek lehetnek.
- Csúsztassa be a grill rácsot vagy grill rácsos tálcát a kívánt szintre a sütőbe. Ha a grill rácson sűti az ételeket, akkor csúsztasson be egy tálcát a legalsó polcra, hogy a zsírokat összegyűjthesse. A behelyezett tálcá legyen akkora, hogy a teljes grillterületet lefedje. Előfordulhat, hogy ez a tálcá nem része a terméknek. Tegyen egy kis vizet a tálcára, hogy könnyebb legyen megtisztítani.

## Grill asztal

Élelmiszer	Használandó tartozék	Polcpozíció	Hőmérséklet (°C)	Főzési idő (perc) (kg.)
Hal	Grill rács	4 - 5	250	20 ... 25
Csirke darabok	Grill rács	4 - 5	250	25 ... 35
Húsgombóc (marhahús) - 12 darabok	Grill rács	4	250	20 ... 30
Bárányporda	Grill rács	4 - 5	250	20 ... 25
Steak - (szeletelt)	Grill rács	4 - 5	250	25 ... 30
Borjúporda	Grill rács	4 - 5	250	25 ... 30
Gratinrozott zöldség	Grill rács	4 - 5	220	20 ... 30
Pírtott kenyér	Grill rács	4	250	1 ... 3

Minden grillezett ételt ajánlott 5 perccel előmelegíteni.

Az ételdarabokat a teljes grillezési idő 1/2-a után fordítsa meg.

### Légkeveréses alacsony grill

Élelmiszer	Használandó tartozék	Működés funkció	Polcpozíció	Hőmérséklet (°C)	Főzési idő (perc) (kg.)
Hal	Grill rács	Légkeveréses alacsony grill	4	200	30 ... 35
Csirke darabok	Grill rács	Légkeveréses alacsony grill	4	250	25 ... 35
Húsgombóc (marhahús) - 12 darabok	Grill rács	Légkeveréses alacsony grill	4	250	30 ... 40
Steak (egész) / Sült (1 kg)	Grill rács Helyezzen egy tálcát egy alsó polcra	Légkeveréses alacsony grill	3	15 min 250, majd 180 ... 190	90 ... 110

Élelmiszer	Használandó tartozék	Működés funkció	Polcpozíció	Hőmérséklet (°C)	Főzési idő (perc) (kb.)
------------	----------------------	-----------------	-------------	------------------	-------------------------

Ne melegeítsen elő minden grillezett ételt ebben a grillasztalban.

## Teszt ételek

A táblázatban szereplő ételek az EN 60350-1 szabvány szerint készültek,

hogy megkönnyítsék a termék tesztelését az ellenőrző intézetek számára.

## Főzési táblázat teszt élelmiszerekhez

Élelmiszer	Tálca mennyiség	Használandó tartozék	Működés funkció	Polcpozíció	Hőmérséklet (°C)	Főzési idő (perc) (kb.)
	Egyetlen tálca	Standard tálca*	Felső és alsó fűtés	3	140	20 ... 30
Omlós tészta (édes süti)	Egyetlen tálca	Standard tálca*	Ventilátor fűtés	Drótpolcos modellek: 3 Drótpolc nélküli modellek: 2	140	15 ... 25
	2 tálca	2-Standard tálca* 4-Tészta tálca*	Ventilátor fűtés	2 - 4	140	15 ... 25
	Egyetlen tálca	Standard tálca*	Felső és alsó fűtés	3	160	25 ... 35
	Egyetlen tálca	Standard tálca*	Ventilátor fűtés	Drótpolcos modellek: 3 Drótpolc nélküli modellek: 2	150	25 ... 35
Aprósütemény	2 tálca	2-Standard tálca* 4-Tészta tálca*	Ventilátor fűtés	2 - 4	Drótpolcos modellek: 150 Drótpolc nélküli modellek: 140	Drótpolcos modellek: 25 ... 40 Drótpolc nélküli modellek: 30 ... 45
Piskóta	Egyetlen tálca	Kerek tortaforma, 26 cm átmérőjű, szorítóval a rácson**	Felső és alsó fűtés	2	160	30 ... 40
	Egyetlen tálca	Kerek tortaforma, 26 cm átmérőjű, szorítóval a rácson**	Ventilátor fűtés	2	160	30 ... 40
Almáskalács	Egyetlen tálca	Kerek fekete fém forma, 20 cm átmérőjű, grill rácson**	Felső és alsó fűtés	2	180	50 ... 70
	Egyetlen tálca	Kerek fekete fém forma, 20 cm átmérőjű, grill rácson**	Ventilátor fűtés	2	170	50 ... 70

Az előmelegítést minden étel esetében ajánljuk.

\* Előfordulhat, hogy ezeket a tartozékokat nem tartalmazza a termék.

\*\* Ezeket a tartozékokat a termék nem tartalmazza. Ezek kereskedelemben kapható tartozékok.

## Grill

Élelmiszer	Használandó tartozék	Polcpozíció	Hőmérséklet (°C)	Főzési idő (perc) (kb.)
Pírtott kenyér	Grill rácscs	4	250	1 ... 3
Húsgombóc (marhahús) - 12 darabok	Grill rácscs	4	250	20 ... 30

A teljes grillezési idő 1/2-a után fordítsa meg az ételt.

Minden grillezett ételt ajánlott 5 percig előmelegíteni.

## 7 Karbantartás és tisztítás

### Tisztítással kapcsolatos információk

#### ▲ Általános figyelmeztetések

- A tisztítást megelőzőn várjon, amíg a termék lehűl. A forró felületek égési sérüléseket okozhatnak!
- Ne alkalmazzon tisztítószeret a forró felületeken. Ez állandó elszíneződést okozhat.
- A berendezést minden használatot követően alaposan meg kell tisztítani és szárítani. Ilyenkor az ételmaradékok még könnyen letisztíthatók és megelőzhető, hogy ráéggjenek a berendezésre a következő használat során. Így a berendezés élettartama meghosszabbítható, és a gyakran előforduló problémák száma lecsökkenthető.
- A berendezést ne tisztítsa gőzzel.
- Egyes tisztítószeresek károsíthatják a felületet. Ne használjon karcoló tisztítószeret, súrolóporokat, krémeket, vízkőoldókat vagy egyéb éles tárgyakat a tisztításhoz.
- A használat utáni tisztításhoz nincs szükség speciális tisztítószerekre. Tisztítsa meg a berendezést mosogatószerrel, meleg vízzel és puha ronggyal vagy szivaccsal, majd szárítsa meg egy mikroszálas ruhával.
- A tisztítást követően törölje le az összes folyadékot; a főzés során kiömlő ételeket azonnal törölje le.
- A berendezés egyik elemét se mossa mosogatógépből.

#### Inox és rozsdamentes felületek

- Ne használjon savas vagy klórtartalmú tisztítószeret a rozsdamentes vagy inox felületek és fogantyúk tisztításához.

- A rozsdamentes vagy inox felületek idővel elszíneződhetnek. Ez normális jelenség. Minden használatot követően tisztítsa meg a rozsdamentes vagy inox felületeket arra alkalmas tisztítószerezellel.
- Az inox felületeket enyhe szappanos ruhával és folyékony (nem karcoló) tisztítószerezellel tisztítsa meg, ügyeljen a törlés irányára.
- A vízkő, olaj, keményítő, tej és fehérje okozta szennyeződések azonnal, várakozás nélkül törölje le az inox és üveg felületekről. A szennyeződések hosszabb idő alatt berozsdásodhatnak.

#### Zománcozott felületek

- Minden használatot követően tisztítsa le a zománcozott felületeket mosogatószerrel, meleg vízzel és puha ruhával vagy szivaccsal, majd szárítsa le a felületet száraz ruhával.
- Ha a termékben megtalálható az „easy steam” funkció, akkor a nem tartós szennyeződésekhez használja az „easy steam” funkciót. (Lásd az „Easy steam tisztítás” funkciót)
- A makacs foltokhoz használhatja a terméke gyártójának weboldalán ajánlott sütőbelső és grilltisztítót és nem karcoló fémdörzsit. Ne használjon sütők külső tisztítására alkalmas tisztítószert.
- A tisztítás előtt meg kell várni, hogy a sütő lehűljön. A forró felületek tisztítása tűzveszélyes, valamint a zománcozott felület is károsodhat.

#### Katalitikus felületek

- A sütőtér oldala zománcozott vagy katalitikus felület. Ez modellenként változik.

- A katalitikus felületek enyhén matt és porózus felületek. A sütő katalitikus felületeit nem kell tisztítani.
- A katalitikus felületek a porózus szerkezetük miatt elnyelik az olajat; amikor telítődtek, akkor a felületük fényessé válik, és ilyenkor javasolt az elemek cseréje.

## **Üveg felületek**

- Az üveg felületek tisztításakor ne használjon fém kaparókat és maró hatású anyagokat. Ezek károsíthatják az üveg felületeket.
- Tisztítsa meg a berendezést mosogatószerrel, meleg vízzel és üveg felületekhez használható mikroszálas ruhával, majd törölje szárazra mikroszálas ruhával.
- Ha a tisztítást követően tisztítószer marad hátra, törölje le hideg vízzel és szárítsa meg száraz mikroszálas ruhával. A tisztítószer maradványa a következő alkalommal károsíthatja az üveg felületet.
- Az üvegfelületre száradt maradékot semmilyen körülmények között nem szabad fogazott késsel, súrolódróttal vagy hasonló karcoló szerszámmal tisztítani.
- Az üvegfelületen található vízkő jellegű szennyeződések (sárga szennyeződés) eltávolíthatja a kereskedelmi forgalomban kapható vízkőoldó szerekkel, esetleg ecettel vagy citromlével.
- Ha a felület erősen szennyezett, akkor egy szivaccsal vigyen fel tisztítószeret a foltra, várjon egy darabig, amíg az hat a szennyeződésre. Majd tisztítsa meg az üvegfelületet egy nedves ruhával.
- Az üvegfelület elszíneződései és foltjai normálisak, nem jelentenek hibát.

## **Műanyag alkatrészek és festett felületek**

- Tisztítsa le a műanyag alkatrészeket és festett felületeket mosogatószerrel, meleg vízzel és puha ruhával vagy szivaccsal, majd szárítsa le a felületet száraz ruhával.
- Ne használjon fém kaparókat és karcoló tisztítószeret. Ettől a felületek sérülhetnek.
- Győződjön meg róla, hogy a készülék zsanérjai nem maradnak nedvesek, illetve nem marad rajtuk tisztítószer. Ellenkező esetben korrózió jelentkezhet ezeket az elemeken.

## **Kiegészítők tisztítása**

Ha a használati útmutatóban másképpen meghatározásra nem került, a kiegészítőket ne mossa mosogatógépben.

## **Vezérlőpanel tisztítása**

- Amikor a vezérlőgombokat tartalmazó vezérlőpanelt tisztítja, egy nedves, puha ruhával törölje le a panelt és a gombokat, majd törölje szárazra egy száraz ruhával. A vezérlőpanel tisztítása során ne távolítsa el a gombokat és a tömitéseket. A vezérlőpanel és a gombok sérülhetnek.
- A vezérlőgombokat tartalmazó inox panelek tisztítása közben ne használjon inox tisztítószereket a gombok körül. Ezzel letörölheti a gombok körül látható jelzéseket.
- Az érintőpanelt egy nedves, puha ruhával törölje le, majd törölje szárazra egy száraz ruhával. Ha a termék rendelkezik billentyűzár opcióval, állítsa be a billentyűzárát, mielőtt vezérlőpanel tisztítását megkezdene. Ellenkező esetben a rendszer a gombok nem megfelelően érzékeli.

## A sütő belsejének tisztítása (sütőtér)

Kövesse a sütő belső felületének megfelelő és a „Tisztítással kapcsolatos általános információk” c. fejezetben leírt lépéseket.

### A sütő oldalsó falainak tisztítása

A sütőtér oldalain csak zománc vagy katalitikus felületek lehetnek.

Modellenként változik. Ha a sütőben katalitikus oldalfal található, további információért lásd a „Katalitikus felületek” c. részt.

Az adott modellben rácsos polc található, távolítsa el a polcot az oldalfal tisztítása előtt. Hajtsa végre az oldalfal felületének megfelelő és a „Tisztítással kapcsolatos általános információk” c. fejezetben leírt tisztítási lépéseket.

### A rácsos polcok eltávolításához:

1. Távolítsa el a rácsos polc első részét úgy, hogy az oldalfalon az ellenkező irányba húzza.
2. Húzza a rácsos polcot saját maga felé, hogy teljesen eltávolíthassa.

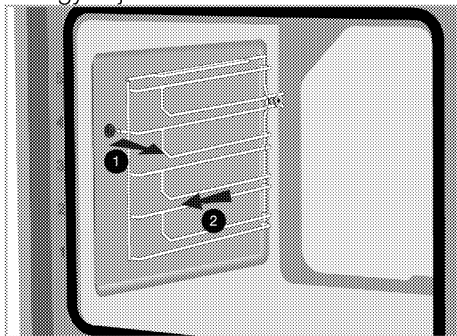

3. A polcok visszahelyezéséhez hajtsa végre az eltávolításhoz használt lépéseket fordított sorrendben.

## Easy Steam Cleaning

A termék típusától függően változik. Lehet, hogy az Ön termékén nem érhető el.

A funkció lehetővé teszi a könnyű tisztítást, mivel a szennyeződéseket, amelyek a sütő belsejében (nem túl régen) képződtek, fellazítja a sütő belsejében kialakuló gőz és a belső felületeken lecsapódó víz.

1. Távolítsa el az összes kiegészítőt a sütő belsejéből.
2. Öntsön 500 ml vizet a sütőtálcára és helyezze be a tálcát a sütő 2. tartójára.

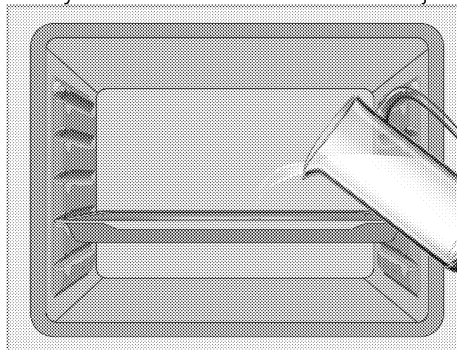

3. Állítsa a sütőt Easy Steam Cleaning üzemmódra és járassa 100°C-on 15 percig.

Azonnal nyissa ki az ajtót és törölje le a sütő belső felületét egy nedves szivaccsal vagy ruhával. Az ajtó kinyitásakor gőz távozik. Ilyenkor fennáll az égés veszélye. A sütőajtó kinyitásakor legyen óvatos.

Használjon meleg mosószeres vizet, puha ruhát vagy szivacsot, hogy eltávolíthassa a makacs szennyeződéseket, majd törölje le egy száraz ruhával.

**i** Könnyű gőztisztítási üzemmódban az a víz, amely a sütő alján lévő medencében található, hogy lágyítsa a kissé képződött maradványokat / szennyeződések a sütő üregében, elpárolog és kondenzálódik a sütő üregében és a sütő ajtajának belső üvegén, ezért víz csöpöghet amikor a sütő ajtaja kinyílik. Törölje le a páralecsapódást, amint a sütő ajtaja kinyílik.

A termék típusától függően változik. Lehet, hogy az Ön termékén nem érhető el. A kondenzációt követően előfordulhat, hogy víz vagy nedvesség kerül a sütő alatt található csatornába. Használat után tisztítsa meg ezt a medence csatornát nedves ruhával, majd szárítsa meg.

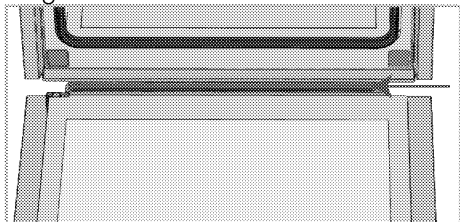

## A sütő ajtajának tisztítása

**i** Ne használjon erős súrolószert, fém kaparót, fém dörzsszivacsot vagy fehérítőszert a sütő ajtajának és üvegének tisztításához.

A tisztításhoz eltávolíthatja a sütő ajtaját és az ajtóüvegeket. Az ajtó és az üvegek eltávolításának folyamata a következő fejezetekben olvasható: „Sütőajtó eltávolítása” és „A sütőajtó belső üvegének eltávolítása”. A sütőajtó belső üvegeinek eltávolítását követően tisztítsa meg őket mosogatószerrel, meleg vízzel és egy puha ruhával vagy szivaccsal, majd törölje szárazra egy száraz ruhával.

Törölje le az üveget ecettel, majd öblítse le a sütő üvegén esetlegesen előforduló vízkő maradványoktól.

## Sütőajtó eltávolítása

1. Nyissa ki a sütő ajtaját.
2. Ahogy az ábrán is látható, nyissa ki a rögzítőszemeket az első ajtó zsanérján az bal és a jobb oldalon egyaránt úgy, hogy lefelé nyomja.

Az (A), (B), (C) zsanér típusa a termék modelljétől függően változik. Az alábbi ábrák azt mutatják, hogyan lehet minden pántot kinyitni.

(A) típusú zsanér normál ajtó típusokban kapható.

A (B) típusú zsanér lágyan záródó ajtó típusokban kapható.

A (C) típusú zsanér puha nyitású / záródó ajtó típusokban kapható.

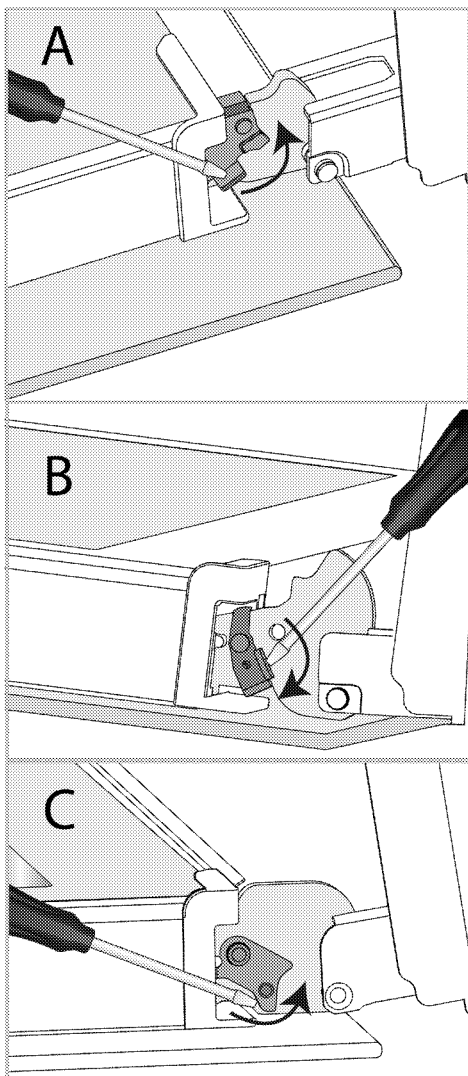

Zsanérvár - zárt helyzetben

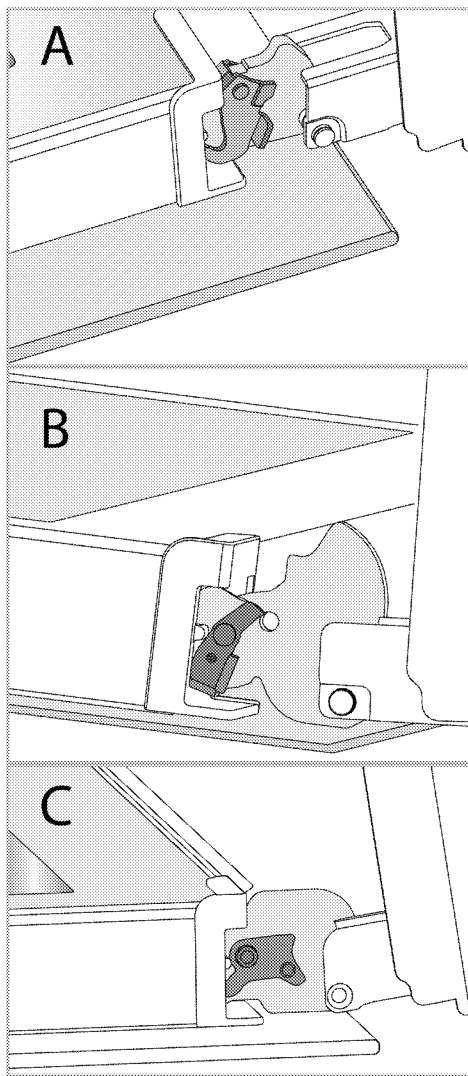

Zsanérvár - nyitott helyzetben  
3. Állítsa a sütőajtót félig kinyitott állásba.

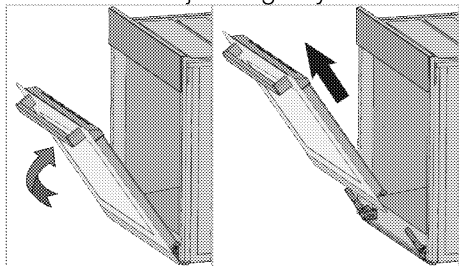

4. Húzza az eltávolított ajtót felfelé és emelje ki a bal, illetve a jobb oldali zsanérokból.

**i** Az ajtó visszahelyezéséhez hajtsa végre az eltávolításhoz használt lépéseket fordított sorrendben. Az ajtó felszerelésekor ne felejtse el lezárni a rögzítőszemeket a zsanérokból.

## A sütőajtó belső üvegeinek eltávolítása

A termék első ajtajának belső üvege tisztítás céljából eltávolítható.

1. Nyissa ki a sütő ajtaját.

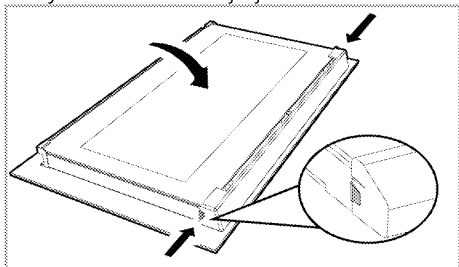

2. Húzza meg a műanyag alkatrészt, amely az első ajtó felső részéhez kapcsolódik, saját maga felé és ezzel egy időben nyomja meg az alkatrész két szélén található nyomáspontot és távolítsa el.

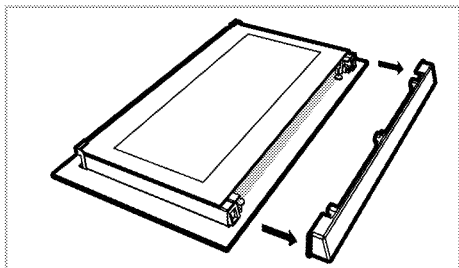

3. Ahogy az ábrán is látható, óvatosan emelje meg a legbelső üveget (1) az „A” irányba, majd távolítsa el úgy, hogy a „B” irányba húzza.

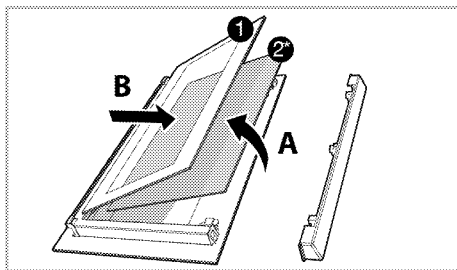

1 Legbelső üvegpanel

2\* Belső üvegpanel (Lehet, hogy az Ön termékén nem létezik.)

4. Ha a termék rendelkezik egy belső üveggel (2), ismételje meg ugyanezt a folyamatot az eltávolításhoz (2).

5. Az ajtó újbóli összeállításához az első lépés a belső üveg (2) behelyezése. Helyezze a üveg lesarkított élét a műanyag lesarkított éléhez. (Ha a termék rendelkezik belső üveggel). A belső üveget (2) a műanyag nyílásban a lehető legközelebb kell elhelyezni a legbelső üveghez (1).

6. A legbelső üveg beszerelésekor (1), figyeljen arra, hogy az üveg nyomtatott felét helyezze a belső üvegre. Fontos, hogy a legbelső üveg alsó sarka (1) illeszkedjen az alsó műanyag üvegrögzítő nyílásba.

7. Nyomja a műanyag alkatrészt a keret felé, amíg „kattanó” hangot nem hall.

## A sütő lámpájának tisztítása

Ha a sütőtérben a sütő lámpájának üvege beszennyeződik, tisztítsa meg mosószerrel, meleg vízzel és egy puha ruhával vagy szivaccsal, majd törölje szárazra egy száraz ruhával. Ha a lámpa meghibásodik, cserélje ki a lámpát a következő részben leírtaknak megfelelően.



## A sütő lámpájának cseréje

### ⚠ Általános figyelmeztetések

- Az áramütés elkerülése érdekében a lámpa cseréje előtt válassza a sütőt az elektromos hálózatról és várjon, amíg a sütő lehül. A forró felületek égési sérüléseket okozhatnak!
- Ebben a sütőben 40 W -nál kisebb teljesítményű, 60 mm -nél kisebb magasságú, 30 mm -nél kisebb átmérőjű izzólámpát vagy G9 -es típusú halogénlámpát használnak, teljesítménye kisebb, mint 60 W. A lámpák alkalmasak 300 ° C feletti hőmérsékleten való működésre. A sütő lámpái beszerezhetők a hivatalos szervizképviselőtől vagy az engedéllyel rendelkező technikustól.
- A lámpa pozíciója eltérhet az ábrán feltüntetett pozíciótól.
- A termékben használt lámpa nem használható a háztartásban egyéb világításra. A lámpa célja, hogy a felhasználó lássa a készített ételt.
- A termékben használt lámpáknak extrém fizikai követelményeknek is meg kell felelniük, mint például a 50°C feletti hőmérséklet.

### Ha a sütő kerek lámpával van felszerelve,

1. Válassza le a terméket az áramforrásról.
2. Távolítsa el az üveg burkolatot úgy, hogy elforgatja az óramutató járásával ellentétesen.

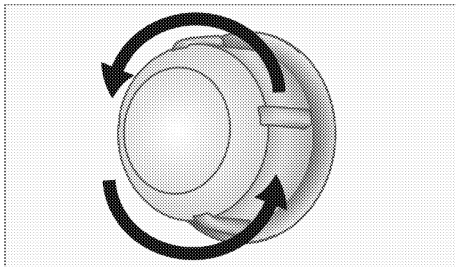

3. Ha a lámpa az ábrán is látható (A) típus, forgassa el a lámpát, ahogyan az ábrán is látható és cserélje ki egy újra. Ha a (B) típus, az ábrán látható módon húzza ki és cserélje ki egy újra.

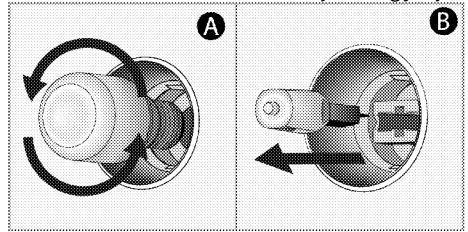

4. Helyezze vissza az üveg burkolatot.

### Ha a sütő négyzetes lámpával van felszerelve,

1. Válassza le a terméket az áramforrásról.
2. Távolítsa el a rácsos polcokat a leírásnak megfelelően.

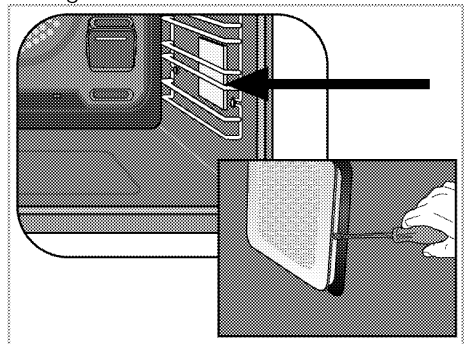

3. Emelje fel a lámpa védőüvegét egy csavarhúzóval.
4. Ha a lámpa az ábrán is látható (A) típus, forgassa el a lámpát, ahogyan az ábrán is látható és cserélje ki egy újra. Ha a (B) típus, az ábrán látható módon húzza ki és cserélje ki egy újra.

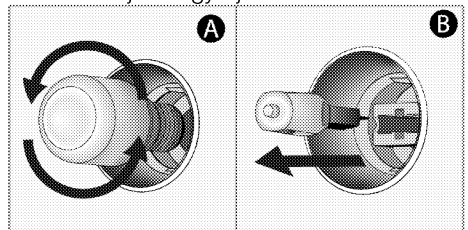

5. Helyezze vissza az üveg burkolatot és a rácsos polcot.

## 8 Hibaelhárítás

Ha az alábbi fejezetben található utasításokat felhasználva nem sikerült elhárítani a hibát, vegye fel a kapcsolatot a hivatalos szervizzel, a megfelelő jogosultsággal rendelkező szerelővel vagy a márkakereskedővel, ahol a terméket vásárolta. Soha ne próbálja saját maga megjavítani a hibás terméket.

### A sütőből gőz áramlik ki használat közben.

- Az normális, hogy használat közben gőz áramlik ki a sütőből. >>> *Ez nem hiba.*

### Vízcseppek keletkeznek sütés közben.

- A sütés közben keletkező pára hideg felületekkel érintkezve kicsapódik és vízcseppek keletkeznek. >>> *Ez nem hiba.*

### Fűtés és hűtés közben a termék fémes zajokat ad ki.

- Melegítés hatására a fém alkatrészek kitágulhatnak és zajt adhatnak. >>> *Ez nem hiba.*

### A készülék nem működik.

- A biztosíték hibás vagy kioldott. >>> *Ellenőrizze a biztosítékokat a kapcsolótáblán. Ha szükséges, cserélje ki vagy kapcsolja vissza őket.*
- A terméket nem csatlakoztatta a (földelt) dugaljba. >>> *Ellenőrizze a dugvilla csatlakoztatását.*
- A kezelőpanel gombjai/billentyűi nem működnek. >>> *Ha a terméken elérhető a billentyűzár, elfordulhat, hogy engedélyezve van. Kérjük, oldja fel.*

### A sütő világítása nem működik.

- A sütő lámpája hibás. >>> *Cserélje ki a sütő lámpáját.*
- Tápellátás leválasztva. >>> *Ellenőrizze, hogy van tápellátás. Ellenőrizze a biztosítékokat a kapcsolótáblán. Ha szükséges, cserélje ki vagy kapcsolja vissza a biztosítékokat.*

### A sütő nem melegít.

- Előfordulhat, hogy nem állított be sütési funkciót és/vagy hőmérsékletet. >>> *Állítsa be a sütőt egy bizonyos sütési funkcióra és/vagy hőmérsékletre.*
- Időzítővel szerelt modelleken az időzítő nem került beállításra. >>> *Állítsa be az időt.*
- Tápellátás leválasztva. >>> *Ellenőrizze, hogy van tápellátás. Ellenőrizze a biztosítékokat a kapcsolótáblán. Ha szükséges, cserélje ki vagy kapcsolja vissza a biztosítékokat.*

### (Időzítővel szerelt modellek) Az óra kijelző villog vagy az óra szimbólum látható.

- Korábban áramkimaradás történt. >>> *Állítsa be az időt/Kapcsolja ki a terméket, majd kapcsolja be újra.*



**Inbouwoven**  
Gebruikershandleiding



NL

## Beste klant,

### Lees deze handleiding voor u het product gebruikt.

Beko hartelijk dank voor uw keuze van ons product. Wij willen dat uw product, vervaardigd met hoogwaardige technologie, u een optimale efficiëntie biedt. Lees hiervoor deze handleiding en alle andere documentatie zorgvuldig voor u het product in gebruik neemt en bewaar het voor eventuele raadpleging. Als u het product doorgeeft aan iemand anders mag u niet vergeten ook de handleiding mee te geven. Volg de instructies en lees alle informatie en waarschuwingen in de handleiding.

U moet alle informatie en waarschuwingen omvat in deze handleiding naleven. Zo beschermt u zichzelf en uw product tegen eventuele gevaren.

Bewaar de handleiding. Als u het product doorgeeft aan iemand anders mag u niet vergeten ook de handleiding mee te geven.

De handleiding bevat de volgende symbolen:



Gevaar dat fataal kan aflopen of resulteren in letsels.

**OPMERKING** Gevaar dat kan resulteren in materiële schade aan het product of de omgeving.



Gevaar dat kan resulteren in brandwonden door contact met hete oppervlakken.



Belangrijke informatie of handige tips.



Lees de handleiding.



**Arçelik A.Ş.**  
Karaağaç caddesi No:2-6  
34445 Sütlüce/İstanbul/TURKEY  
Made in TURKEY

**1 Veiligheidsinstructies 4**

Doel van het gebruik.....	4
Veiligheid van kinderen, kwetsbare personen en huisdieren.....	5
Elektrische veiligheid.....	6
Veiligheid tijdens het transport.....	7
Installatieveiligheid.....	8
Veiligheid tijdens gebruik:.....	8
Temperatuur waarschuwingen.....	9
Het gebruik van de accessoires.....	9
Veiligheid tijdens de bereiding.....	9
Veiligheid tijdens het onderhoud en de reiniging.....	10

**2 Milieuriichtlijnen 12**

Afvalstoffenverordening.....	12
Voldoet aan de WEEE-richtlijn en de richtlijnen voor afvoeren van het restproduct.....	12
Verpakkingsmateriaal afvoeren.....	12
Aanbevelingen voor energiebesparing.....	12

**3 Uw product 13**

Inleiding van het product.....	13
Inleiding en gebruik van het bedieningspaneel van het product.....	14
Oven bediening.....	14
Bedieningsfuncties van de oven.....	15
Product accessoires.....	17
Het gebruik van de accessoires van het product.....	18
Technische specificaties.....	21

**4 Eerste gebruik 22**

Eerste tijdstip instelling.....	22
Eerste reiniging.....	22

**5 Hoe de oven te bedienen 24**

Algemene informatie over het gebruik van de oven.....	24
Bediening van het oven bedieningspaneel.....	24
Instellingen.....	27

**6 Algemene informatie bij het koken 30**

Algemene waarschuwingen over de bereiding van etenswaren in de oven.....	30
Gebak en oven etenswaren.....	30
Vlees, vis en gevogelte.....	33
Grill.....	34
Test etenswaren.....	36

**7 Onderhoud en verzorging 38**

Algemene reinigingsinformatie.....	38
De accessoires reinigen.....	39
Het bedieningspaneel reinigen.....	39
De binnenzijde van de oven reinigen (bereidingszone).....	40
Eenvoudige stoomreiniging.....	40
De deur van de oven reinigen.....	41
De interne glasplaat verwijderen van de ovendeur.....	43
De ovenlamp reinigen.....	43

**8 Probleemoplossing 46**

# 1 Veiligheidsinstructies

- Dit hoofdstuk bevat veiligheidsinstructies die u zullen helpen risico's van persoonlijke letsels of materiële schade te voorkomen.
  - Als het product wordt overgedragen naar een andere persoon of tweedehands wordt gebruikt, moeten de handleiding, de productlabels en alle andere relevante documenten en accessoires ook worden overhandigd met het product.
  - Ons bedrijf kan niet aansprakelijk worden gesteld voor eventuele schade die optreedt als resultaat van het niet naleven van deze instructies.
  - Het niet naleven van deze instructies resulteert in de nietigverklaring van de garantie.
  - ⚠ De installatie en alle reparaties moeten worden uitgevoerd door de fabrikant, de geautoriseerde dienst of een persoon die wordt aangeduid door de importeur.
  - ⚠ Gebruik uitsluitend originele reserveonderdelen en accessoires.
  - ⚠ U mag geen enkel onderdeel van het product proberen te repareren of vervangen tenzij dit duidelijk wordt aangegeven in de handleiding.
  - ⚠ Voer geen technische wijzigingen uit aan het product.
- ⚠ Doel van het gebruik**
- Dit product is ontworpen voor huishoudelijk gebruik. Het is niet geschikt voor commercieel gebruik.
  - Gebruik het product niet in de tuin, op een balkon of andere omgevingen in de open lucht. Het apparaat is bedoeld voor gebruik in huishoudelijke en personeelskeukens in winkels, kantoren en andere werkomgevingen.
  - **WAARSCHUWING!** Dit product mag enkel worden gebruikt om etenswaren te bereiden. Het mag niet worden gebruikt voor andere

doeleinden zoals het opwarmen van een ruimte.

- De oven kan worden gebruikt om etenswaren te ontdooien, bakken, braden en te roosteren.
- Dit product mag niet worden gebruikt voor de opwarming, het warmen van borden of het ophangen van handdoeken of kleding op het handvat om deze te laten drogen.



### **Veiligheid van kinderen, kwetsbare personen en huisdieren**

- Dit product mag worden gebruikt door kinderen van 8 jaar en ouder, net als personen met een onderontwikkelde fysieke, gevoelsmatige of mentale vaardigheden, of personen met een gebruik aan ervaring en kennis, op voorwaarde dat zij onder toezicht staan van of zijn opgeleid over het veilige gebruik en de gevaren van het product.
- Kinderen mogen niet spelen met het product. De reiniging en het onderhoud mogen niet worden uitgevoerd door

kinderen tenzij ze onder toezicht staan.

- Dit product mag niet worden gebruikt door personen met een beperkte fysiek, gevoelsmatig of mentaal vermogen (inclusief kinderen), tenzij zijn onder toezicht staan of de nodige instructies hebben ontvangen.
- Kinderen moeten onder toezicht staan om zeker te zijn dat ze niet spelen met dit product.
- Elektrische producten zijn gevaarlijk voor kinderen en huisdieren. Kinderen en huisdieren mogen niet spelen met, klimmen op of binnendringen in het product.
- Plaats geen voorwerpen op het product binnen het bereik van kinderen.
- **WAARSCHUWING!** De toegankelijke oppervlakken van het product worden heet tijdens het gebruik. Houd kinderen uit de buurt van het product.
- Houd het verpakkingsmateriaal buiten het bereik van kinderen. Er bestaat een risico van letsels en verstikking.

- Als de deur open is, mag u geen zware voorwerpen op de deur plaatsen en kinderen mogen er niet op zitten. Dit kan de oven doen kantelen of de scharnieren beschadigen.
- (Als uw product een stekker heeft) Uit veiligheidsoverwegingen voor kinderen moet u de stekker loskoppelen en het product onbruikbaar maken voor u het verwijderd.

### **Elektrische veiligheid**

- Sluit het product aan op een geaard stopcontact beveiligd met een zekering die overeenstemt met de nominale stroom vermeld op het typeplaatje. De aarding moet worden uitgevoerd door een gekwalificeerde elektricien. Gebruik het product niet zonder aarding in overeenstemming met de lokale / nationale regelgeving.
- De stekker of de elektrische aansluiting van het product moet gemakkelijk toegankelijk zijn (waar ze niet worden beïnvloed door de vlam van het fornuis). Als dit niet mogelijk is, moet er een mechanisme zijn (zekering, schakelaar, etc.) op de elektrische installatie waar het product op is aangesloten, conform de elektrische regelgeving en met afscheiding van alle polen van het netwerk.
- Het product mag niet in het stopcontact zitten tijdens de installatie, reparatiewerken en het transport.
- Voer de stekker van het product in een stopcontact dat voldoet aan de spanning en frequentiewaarden vermeld op het typeplaatje.
- (Als uw product geen netsnoer heeft) Gebruik enkel het netsnoer zoals gespecificeerd in het hoofdstuk “Technische specificaties”.
- Het netsnoer mag niet worden geklemd onder of achter het product. Plaats geen zware voorwerpen op het netsnoer. Het netsnoer mag niet worden geboden, geklemd of in contact komen met een warmtebron.
- Wanneer de oven is ingeschakeld, wordt de achterwand ook heel warm. Het netsnoer mag niet in contact komen met de



achterwand want dit kan de aansluitingen beschadigen.

- Klem de elektrische kabels niet in de ovendeur en leid ze niet over hete oppervlakken. U kunt kortsluitingen veroorzaken in de oven en hij kan in brand schieten als de kabels smelten.
- Gebruik uitsluitend de originele kabels. Gebruik geen beschadigde kabels of verlengsnoeren.
- Als het netsnoer beschadigd is, moet het worden vervangen door een fabrikant, een geautoriseerde dienst of een persoon aangewezen door de importeur om eventuele schade te voorkomen.
- **WAARSCHUWING!** Voor de ovenlamp vervangt, moet u het product loskoppelen van het elektrisch net om het risico op elektrische schokken te voorkomen. Verwijder de stekker van het product uit het stopcontact of schakel de zekering uit in de zekeringenkast.

(Als uw product een stekker heeft)

- Voer de stekker van het product niet in een

stopcontact dat los zit, uit het contact is gekomen, stuk is, vuil, vet, met risico van contact met water (bijv. water dat van het aanrecht kan lekken).

- Raak de stekker nooit aan met natte handen! Als u de stekker uit het stopcontact wilt verwijderen mag u niet aan het snoer trekken maar altijd aan de stekker zelf.
- Zorg ervoor dat de stekker van het product stevig in het stopcontact zit om vonken te voorkomen.



### **Veiligheid tijdens het transport**

- Ontkoppel het product van het elektrisch net voor u het product verplaatst.
- Het product is zwaar. U moet het dus met ten minste twee personen dragen.
- Gebruik de deur en/of het handvat niet om het product te verplaatsen.
- Plaats geen andere items op het product en draag het product rechtop.
- Als u het product moet verplaatsen, moet u het wikkelen in bubbelpastic verpakkingsmateriaal of dik

karton en tape. Bevestig het product stevig met tape om de verwijderbare of bewegende onderdelen van het product en het product zelf te beschermen tegen schade.

- Inspecteer het algemene uiterlijk van het product op schade die mogelijk is opgetreden tijdens het transport.



### **Installatieveiligheid**

- Voor het product wordt geïnstalleerd, moet u het product inspecteren op schade. Als het product is beschadigd, mag u het niet installeren.
- Installeer het product niet in de buurt van warmtebronnen (radiatoren, fornuizen, etc.).
- Alle ventilatieopeningen rond het product moeten onbelemmerd blijven.
- Om oververhitting te voorkomen, mag het product niet worden geïnstalleerd achter decoratieve deuren.



### **Veiligheid tijdens gebruik:**

- Zorg ervoor dat het product is uitgeschakeld na elk gebruik.

- Als u het product niet gebruikt gedurende een langere periode moet u de stekker uit het stopcontact verwijderen of het apparaat uitschakelen met de zekering in de zekeringkast.
- U mag nooit een defect of beschadigd product bedienen. Indien aanwezig moet u de elektrische/gasleidingen loskoppelen van het product en de geautoriseerde dienst bellen.
- Gebruik het product niet als de glazen deur vooraan is verwijderd of gebarsten.
- Klim nooit op het product om iets te bereiken of voor welke reden dan ook.
- Gebruik het product niet in situaties die uw beoordelingsvermogen kunnen beïnvloeden, zoals drugs innemen en / of alcoholverbruik.
- Brandbare voorwerpen die in de kookzone worden bewaard, kunnen in brand schieten. Bewaar nooit brandbare voorwerpen in de kookzone.
- Het handvat van de oven mag niet worden gebruikt om

handdoeken te drogen. U mag tijdens het gebruik van dit product geen handdoeken, handschoenen of gelijkaardig textiel ophangen.

- De scharnieren van het product beweven en spannen aan wanneer de deur wordt geopend of gesloten. U mag het onderdeel niet vasthouden bij de scharnieren wanneer de deur wordt geopend/gesloten.



### **Temperatuur waarschuwingen**

#### **WAARSCHUWING!**

Wanneer het product is ingeschakeld, worden de blootgestelde onderdelen heet. Raak het product en de verwarmingselementen niet aan, Kinderen van minder dan 8 jaar mogen het product niet benaderen tenzij ze onder toezicht staan van een volwassene.

- Plaats geen brandbaar / explosief materiaal in de buurt van het product want de randen worden heet tijdens de werking.
- Aangezien stoom kan vrijkomen, moet u de ovendeur voorzichtig openen.

De stoom kan uw handen, gezicht en/of ogen verbranden.

- Het product kan heet zijn tijdens gebruik. Raak de hete onderdelen, de interne onderdelen en de verwarmingselementen, etc. niet aan.
- Gebruik altijd hittebestendige ovenwanten wanneer u etenswaren in de hete oven plaatste, wanneer u ze verwijderd, etc.



### **Het gebruik van de accessoires**

- Het draadrooster en de schotel moeten correct op het rooster worden geplaatst. Raadpleeg het hoofdstuk “Het gebruik van de accessoires” voor meer gedetailleerde informatie
- Accessoires kunnen het glas van de deur beschadigen wanneer de deur wordt gesloten. Duw de accessoires altijd tot het einde van de kookzone.



### **Veiligheid tijdens de bereiding**

- Wees voorzichtig met het gebruik van alcohol in uw

etenswaren. Alcohol verdampst bij hoge temperaturen en kan in brand schieten indien blootgesteld aan hete oppervlakken en dit kan brand veroorzaken.

- Afval van etenswaren, olie, etc. in de kookzone kunnen in brand schieten. Verwijder ruw vul voor de bereiding.
- Gevaar van voedselvergiftiging: Bewaar etenswaren nooit in de oven gedurende meer dan een uur voor en na de bereiding. Zo niet kan dit voedselvergiftiging of ziekten veroorzaken.
- U mag geen afgesloten blikken of glazen kommen opwarmen. De opgebouwde druk kan de container doen barsten.
- Plaats het bakpapier in een schotel of een oven accessoire (lade, rooster, etc.) met etenswaren en plaats ze in de voorverwarmde oven. Verwijder alle overtollige stukken bakpapier die over het accessoire of de container hangen om het risico van contact met de oven te voorkomen. Gebruik nooit bakpapier bij een

hogere oventemperatuur dan de maximale gebruikt temperatuur zoals gespecificeerd op het bakpapier dat u gebruikt. Plaats nooit bakpapier op de bodem van de oven.

- Plaats geen bakplaten, schotels of aluminiumfolie rechtstreeks op de bodem van de oven. De verzamelde hitte kan de basis van de oven beschadigen.
- Sluit de oven tijdens het grillen. Hete oppervlakken kunnen brandwonden veroorzaken!
- Etenswaren die niet geschikt zijn voor het grillen houden een brandrisico in. Grill enkel etenswaren die geschikt zijn voor een groot grill vuur. Plaats ook geen etenswaren te ver achteraan in de oven. Dit is de warmte zone en vette etenswaren kunnen in brand schieten.



### **Veiligheid tijdens het onderhoud en de reiniging**

- Wacht tot het product is afgekoeld voor u het product reinigt. Hete oppervlakken kunnen brandwonden veroorzaken!

- Was het product nooit door er water op te spuiten of te gieten! Er bestaat een risico van elektrische schokken!
- Reinig het product niet met stoomreinigers want dit kan elektrische schokken veroorzaken.
- Gebruik geen harde schurende reinigingsmiddelen, metalen krabbers, draadwol of bleekmiddel om de het glas vooraan van de oven / (indien aanwezig) glas van de bovenste deur te reinigen. Dit materiaal kan krassen of barsten veroorzaken op de glazen oppervlakken.
- Houd het bedieningspaneel altijd schoon en droog. Een vochtig en vuil oppervlak kan problemen veroorzaken in de bediening van de functies.

## 2 Milieuriichtlijnen

### **Afvalstoffenverordening** **Voldoet aan de WEEE-richtlijn en** **de richtlijnen voor afvoeren van** **het restproduct**



Dit product voldoet aan de EU-richtlijn WEEE (2012/19/EU). Dit product is voorzien van een classificatiesymbool voor afvalsortering van elektrische en elektronische apparatuur (WEEE).

Dit product werd vervaardigd uit onderdelen en materialen van hoge kwaliteit die hergebruikt kunnen worden en geschikt zijn voor recycling. Gooi het restproduct aan het einde van zijn levensduur niet weg bij normaal huishoudelijk of ander afval. Breng het naar het verzamelpunt voor recycling van elektrische en elektronische apparatuur. Raadpleeg uw plaatselijke autoriteiten om te weten waar u deze verzamelpunten aantreft.

Door gebruikte apparaten op de juiste manier af te voeren, voorkomt u mogelijke negatieve gevolgen voor het milieu en de menselijke gezondheid.

#### **Voldoet aan RoHS-richtlijn:**

Het door u aangekochte product voldoet aan de EU-richtlijn RoHS (2011/65/EU). Het bevat geen schadelijke en verboden materialen die in deze richtlijn zijn opgenomen.

### **Verpakkingsmateriaal** **afvoeren**

- Verpakkingsmateriaal is gevaarlijk voor kinderen. Houd verpakkingsmateriaal

op een veilige plek buiten het bereik van kinderen. Verpakkingsmateriaal van het product wordt vervaardigd van recyclebaar materiaal. Voer het netjes af en sorteer het overeenkomstig de regels voor recyclebaar afval. Werp het niet weg bij het normale huisafval.

### **Aanbevelingen voor** **energiebesparing**

De volgende suggesties helpen u het product te gebruiken op een ecologische en energie-efficiënte wijze.

- Ontdooi ingevroren etenswaren voor de bereiding.
- Gebruik donkere of email ontainers in de oven die de warmte beter overragen.
- Schakel het product 5 of 10 minuten voor het einde van de bereidingstijd uit in het geval van een langdurige bereiding. Zo kunt u tot 20% elektriciteit besparen zonder aan warmte te verliezen.
- U moet de oven altijd voorverwarmen als die wordt aangegeven in het recept of de handleiding. U mag de ovendeur niet te vaak openen tijdens de bereiding.
- Probeer meer dan één schotel tegelijkertijd te bereiden in de oven. U kunt gelijktijdig koken door twee containers op het rooster te plaatsen. Bovendien, als u uw maaltijden na elkaar bereidt, zal dit energie besparen omdat de oven zijn warmte niet verliest.

## 3 Uw product

### Inleiding van het product

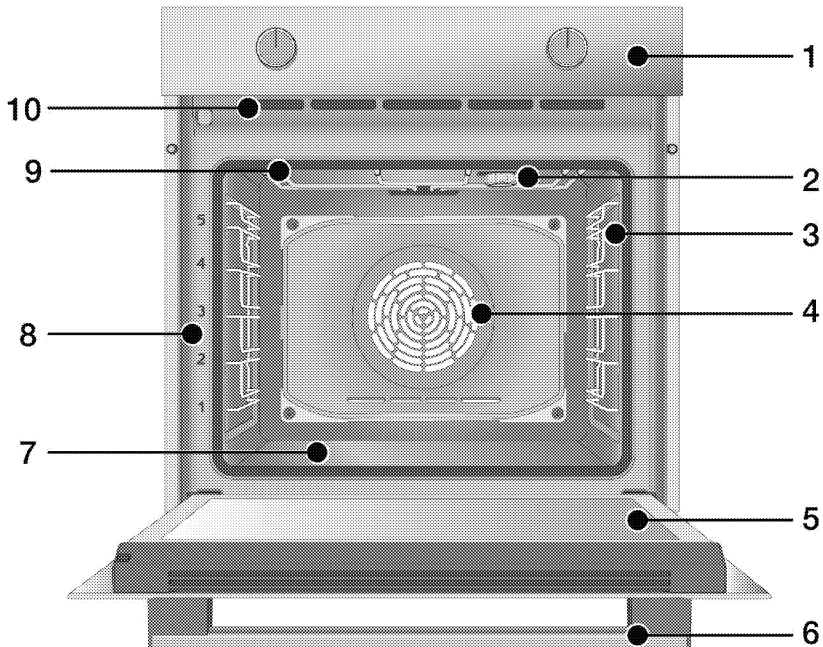

- 1 Bedieningspaneel
- 2 Lamp\*
- 3 Draadroosters\*\*
- 4 Ventilatormotor (achter stalen plaat)
- 5 Deur
- 6 Handvat
- 7 Onderste verwarmingselement (onderste stalen plaat)
- 8 Legplank posities
- 9 Bovenste brander
- 10 Ventilatieopeningen

\* Dit hangt af van het model. Uw product heeft mogelijk geen lamp, of het type en de locatie van de lamp kan verschillen van de afbeelding.

\*\* Dit hangt af van het model. Uw product heeft mogelijk geen draadroosters. In de afbeelding worden de draadroosters weergegeven als voorbeeld.

# Inleiding en gebruik van het bedieningspaneel van het product

In deze sectie vindt u een overzicht en het basisgebruik van het bedieningspaneel van het product. De afbeeldingen en bepaalde functies kunnen verschillen naargelang het producttype.

## Oven bediening

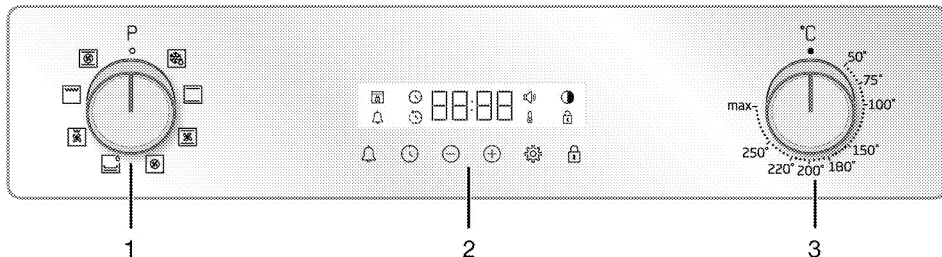

- 1 Functie selectieknop
- 2 Timer
- 3 Temperatuur knop

Als er knoppen zijn om uw product te bedienen, zitten deze in sommige modellen verzonken in het paneel en ze komen er uit wanneer zo worden ingedrukt. Als u instellingen wilt uitvoeren met deze knoppen, moet u eerst de relevante knop indrukken en de knop uittrekken. Nadat u de instelling hebt uitgevoerd, drukt u de knop opnieuw in.

### Functie selectieknop

U kunt de bedieningsfuncties van de oven selecteren met de functie selectieknop. Draai naar links/rechts van de gesloten (top) positie om te selecteren.

### Temperatuur knop

U kunt de gewenste temperatuur instellen voor uw bereiding met de temperatuurknop. Draai rechtsom van de gesloten (top) positie om te selecteren.

### Temperatuurindicator

U kunt de interne temperatuur van de oven aflezen met het temperatuursymbool op het scherm. Het temperatuursymbool verschijnt op het

scherm, wanneer de bereiding wordt gestart en het temperatuursymbool verdwijnt wanneer de ingestelde temperatuur wordt bereikt. Als de temperatuur in de oven daalt onder de ingestelde temperatuur verschijnt het temperatuursymbool opnieuw.

### Timer

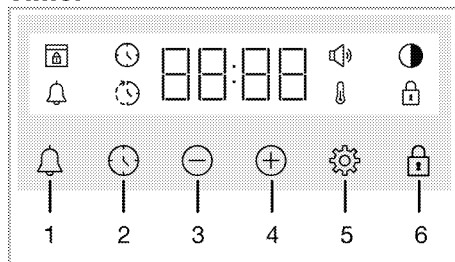



- 1 Alarmtoets
- 2 Tijdinstelling toets
- 3 Verlagen toets
- 4 Verhogen toets
- 5 Instellingen toets
- 6 Toetsvergrendeling toets

### Weergavesymbolen

- : Bereidingstijd symbool
- : Bereiding eindtijd symbool\*
- : Alarmsymbool
- : Helderheid symbool
- : Toetsvergrendeling symbool











-  : Temperatuursymbool  
 : Volume symbool  
 : Deurvergrendeling symbool\*

\* Het varieert naargelang het model van het product. Is mogelijk niet beschikbaar op uw model.

## Bedieningsfuncties van de oven

In de functietabel; de bedieningsfuncties die u kunt gebruiken in uw oven en de hoogste en laagste temperaturen die kunnen worden ingesteld voor deze functies worden weergegeven. De volgorde van de operationele modi die hier worden weergegeven verschillen van de rangschikking op uw product.

Functioniesymbool	Functiebeschrijving	Temperatuurbereik (°C)	Beschrijving en gebruik
	Werkend met ventilator	-	De oven warmt niet op. Enkel de ventilator (op de achterwand) werkt. Ingevroren etenswaren met korrels ontdooien langzaam tot kamertemperatuur, bereide etenswaren worden afgekoeld. De tijd die nodig is om een volledig stuk vlees te ontdooien is langer dan de voedingswaren met granen.
	Bovenste en onderste verwarmingselement	*	De etenswaren worden gelijktijdig opgewarmd van boven en onder. Geschikt voor cakes en stoofpotjes in bakvormen of cakes en gebak. De bereiding wordt uitgevoerd in een enkele schotel.
	Onderste verwarmingselement	*	Enkel het onderste verwarmingselement is ingeschakeld. Het is geschikt voor etenswaren die onderaan moeten bruinen. Deze functie mag enkel worden gebruikt om de stoomreiniging gemakkelijker te maken.
	Ventilator ondersteund bovenste en onderste verwarmingselement	*	De hete lucht die wordt opgewarmd door het bovenste en onderste verwarmingselement wordt gelijkmatig en snel verspreid in de oven via de ventilator. De bereiding wordt uitgevoerd in een enkele schotel.

Functioniesymbool	Functiebeschrijving	Temperatuurbereik (°C)	Beschrijving en gebruik
	Ventilatorverwarming	*	De hete lucht die wordt opgewarmd door de ventilatorverwarming wordt gelijkmatig en snel verspreid in de oven via de ventilator. Dit is geschikt voor bereidingen op meerdere platen op verschillende niveaus.
	"3D" functie	*	Het onderste en bovenste verwarmingselement en de ventilatorverwarming werken. Alle onderdelen van het product worden gelijkmatig en snel bereid. De bereiding wordt uitgevoerd in een enkele schotel.
	Volledige grill	*	De grote grill op de bovenzijde van de oven werkt. Dit is geschikt om grote hoeveelheden te grillen.
	Ventilator ondersteund laag rooster	*	De hete lucht die wordt opgewarmd door de kleine grill wordt snel verspreid in de oven via de ventilator. Dit is geschikt om kleinere hoeveelheden te grillen.

\* Uw product werkt binnen het temperatuurbereik zoals vermeld op de temperatuurknop.

## Product accessoires

Uw product is voorzien van verschillende accessoires. In dit hoofdstuk vindt u de beschrijving van de accessoires en de beschrijvingen van het correcte gebruik. Het geleverde accessoire varieert naargelang het productmodel. Het is mogelijk dat niet alle accessoires beschreven in de handleiding beschikbaar zijn in uw product.

---

**OPMERKING** : De schotels in uw product kunnen vervormd raken door het effect van de temperatuur. Dit heeft geen effect op de werking. De vervorming verdwijnt als de schotel afkoelt.

---

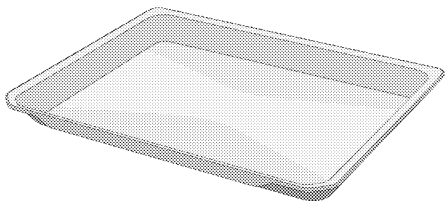

### Standaard plaat

Dit wordt gebruikt voor gebak, ingevroren etenswaren en om grote stukken te braden.

---

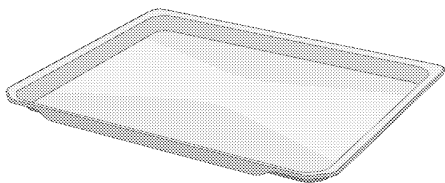

### Gebak plaat

Dit wordt gebruikt voor gebak zoals koekjes en biscuits.

---

### Modellen met legplanken met draad:

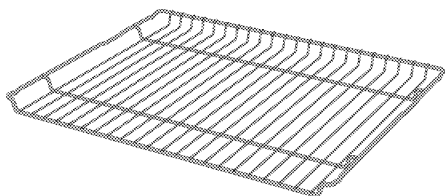

### Modellen zonder legplanken met draad:

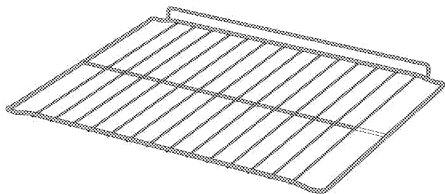

### Draadrooster

Dit wordt gebruikt om te braden of om de etenswaren die u wilt bakken, braden en stoven op de gewenste plaat te plaatsen.

---

## Het gebruik van de accessoires van het product

### Kookplaten

Er zijn 5 niveaus voor de platen in de bereidingszone. U kunt de volgorde van de platen zien op basis van de cijfers vooraan op het frame van de oven.

#### Modellen met legplanken met draad

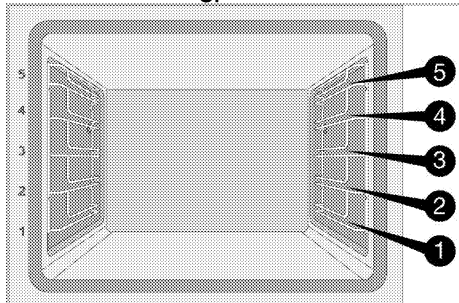

#### Modellen zonder legplanken met draad

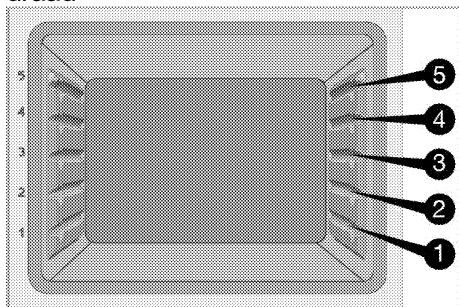

### Het draadrooster op de kookplaten plaatsen

#### Modellen met legplanken met draad:

Het is van essentieel belang dat het draadrooster correct wordt aangebracht op de rooster zijplaten. Wanneer men het draadrooster op de gewenste plaat plaatst moet de open sectie vooraan zitten. Voor een betere bereiding moet het draadrooster worden bevestigd met de stopper op het draadrooster. Het mag de stopper niet overschrijven en in contact komen met de achterwand van de oven.

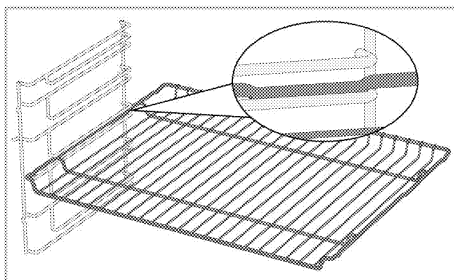

#### Modellen zonder legplanken met draad:

Het is van essentieel belang dat het draadrooster correct wordt aangebracht op de zijplaten. Het draadrooster heeft een richting bij de plaatsing op de plaat. Wanneer men het draadrooster op de gewenste plaat plaatst moet de open sectie vooraan zitten.

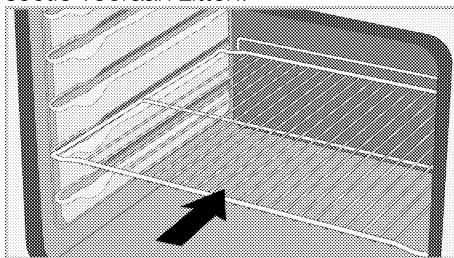

### De schotel op de kookplaten plaatsen

#### Modellen met legplanken met draad:

Het is van essentieel belang dat de schotels draadrooster correct worden aangebracht op de zijplaten. Wanneer men de schotel op de gewenste plaat aanbrengt; moet de zijde die is ontworpen voor de bevestiging vooraan zitten. Voor een betere bereiding moet de schotel worden bevestigd met de stopper op het draadrooster. Het mag de stopper niet overschrijven en in contact komen met de achterwand van de oven.

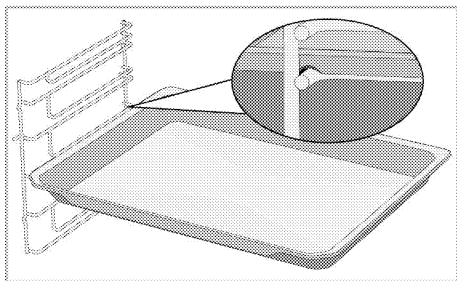

### Modellen zonder legplanken met draad:

Het is van essentieel belang dat de schotels draadrooster correct worden aangebracht op de zijplaten. De schotel heeft een richting bij de plaatsing op de plaat. Wanneer men de schotel op de gewenste plaat aanbrengt; moet de zijde die is ontworpen voor de bevestiging vooraan zitten.

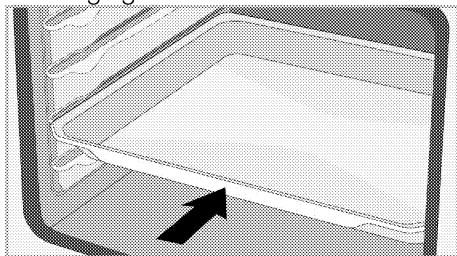

### De stopperfunctie van het draadrooster

Er is een stopperfunctie om te voorkomen dat het draadrooster uit de plaat zou schieten. Met deze functie kunt u uw etenswaren gemakkelijk en veilig verwijderen. Wanneer u het draadrooster verwijdert, kunt u het naar voor trekken tot aan de stopper. U moet het over de stopper trekken om het volledig te verwijderen.

### Modellen met legplanken met draad

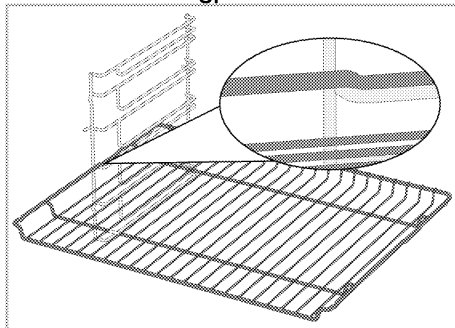

### Modellen zonder legplanken met draad

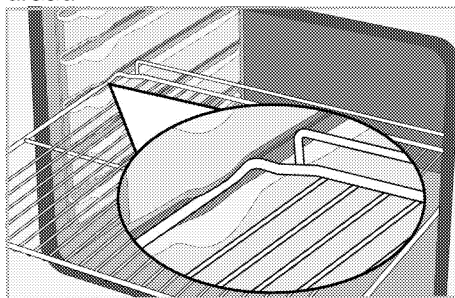

### De stopperfunctie van het draadrooster - Modellen met legplanken met draad

Er is ook een stopperfunctie om te voorkomen dat het draadrooster uit de plaat zou schieten. Wanneer u de schotel verwijdert, moet u deze los maken van de vergrendeling achteraan en naar u toe trekken tot aan de stopper. U moet het over de stopper trekken om het volledig te verwijderen.

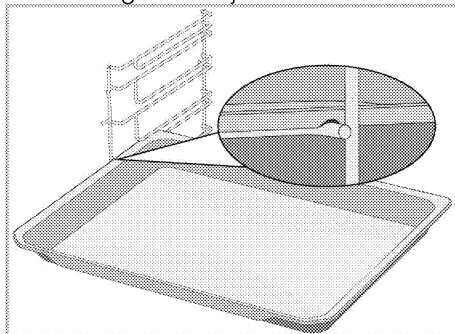

## **De correcte plaatsing van het draadrooster en schotel op de telescopische rails -Modellen met legplanken met draad en telescopische rails**

Dankzij de telescopische rails kunnen de schotels of het draadrooster gemakkelijk worden aangebracht en verwijderd. Als men schotels en draadroosters gebruikt met de telescopische rails dient men ervoor te zorgen dat de pinnen, vooraan en achteraan op de telescopische rails, tegen de randen van het rooster en de schotel rusten (weergegeven in de afbeelding).

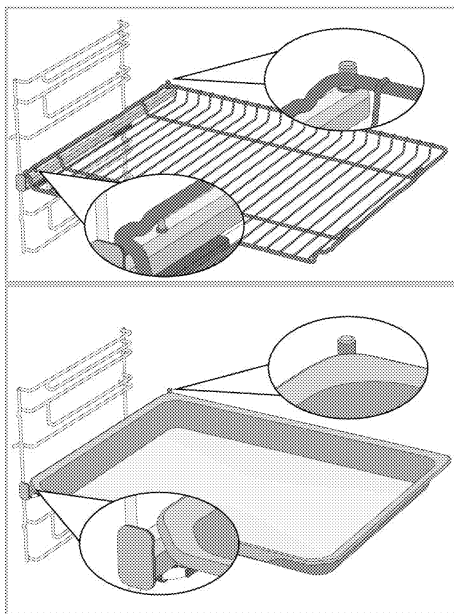

## Technische specificaties

### Algemene specificaties

Product externe afmetingen (hoogte/breedte/diepte)	595 mm/594 mm/567 mm
Installatie-afmetingen van de oven (hoogte/breedte/diepte)	590 of 600 mm/560 mm/min. 550 mm
Spanning / Frequentie	220-240 V~; 50 Hz
Gebruikt type kabel en doorsnede / geschikt voor het gebruik in het product	min. H05VV-FG 3 x 1,5 mm <sup>2</sup>
Totaal stroomverbruik	2,6 kW
Oventype	Multifunctionele oven

# Basis: Informatie over het energielabel van elektrische ovens wordt vermeld in overeenstemming met de EN 60350-1 / IEC 60350-1 norm. Deze waarden worden bepaald bij een standaardlading met onderste-bovenste verwarmingselement of door een ventilator ondersteunde opwarming (indien van toepassing) functies.

De energie efficiëntieklasse wordt bepaald in overeenstemming met de volgende prioriteiten, afhankelijk van het feit of de relevante functies al of niet aanwezig zijn op het product. 1-Eco ventilator verwarming, 2-Ventilator verwarming 3- Ventilator ondersteund laag rooster, 4-Bovenste en onderste verwarmingselement.

-  De technische specificaties kunnen worden gewijzigd zonder voorafgaande kennisgeving om de kwaliteit van het product te verbeteren.
-  De afbeeldingen in deze gebruikshandleiding zijn schematisch en stemmen mogelijk niet exact overeen met uw product.
-  De waarden vermeld op de productlabels of in begeleidende de documentatie zijn verkregen in laboratoriumomstandigheden conform de relevante normen. Afhankelijk van de operationele en omgevingsomstandigheden van het product kunnen deze waarden variëren.

## 4 Eerste gebruik

Voor u uw product in gebruik neemt, is het aanbevolen de volgende stappen uit te voeren in de onderstaande secties.

### Eerste tijdstip instelling

**i** Stel altijd de tijd van de dag in voordat u uw oven gebruikt. Als u het niet instelt, kunt u in sommige ovenmodellen niet koken.

1. Wanneer de oven de eerste maal wordt ingeschakeld, knippen het uurveld "12:00" en ⌚ symbool op het scherm.
2. Stel het tijdstip van de dag in door ⊕ /⊖ aan te raken.

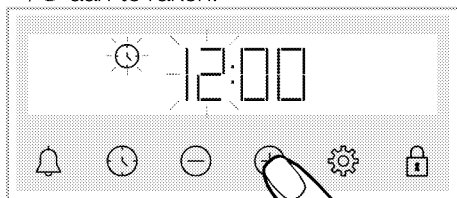

3. Raak de ⌚ of ⚙ toets aan om het minutenveld in te stellen.

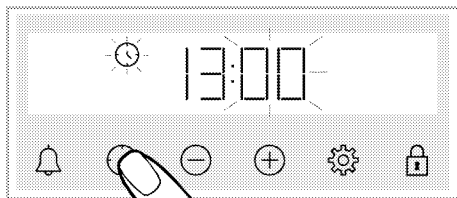

4. Stel de minuten van de dag in door ⊕ /⊖ aan te raken.

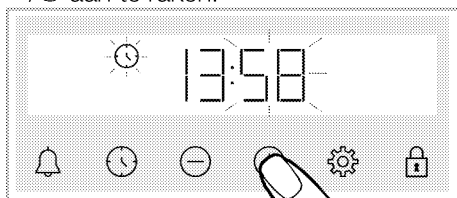

5. Bevestig de instelling door de ⌚ of ⚙ toets aan te raken.

» Het tijdstip van de dag wordt ingesteld en het ⌚ symbool verdwijnt van het scherm.

**i** Als het eerste tijdstip niet wordt ingesteld, blijven de "12:00" en ⌚ symbolen knipperen en zal uw oven niet starten. Om uw oven te kunnen inschakelen, moet u het tijdstip van de dag bevestigen door het tijdstip van de dag in te stellen of de ⌚ toets aan te raken wanneer deze "12:00" weergeeft. U kunt het tijdstip van de dag later wijzigen, zoals beschreven in het hoofdstuk "Instellingen".

**i** De huidige tijdstip instellingen worden geannuleerd in het geval van een stroomuitval. Het moet worden bijgesteld.

### Eerste reiniging

1. Verwijder alle verpakkingsmateriaal.
2. Verwijder alle accessoires uit de oven.
3. Schakel het product gedurende 30 minuten in en schakel het daarna uit. Zo worden resten en laagjes die mogelijk in de oven zijn achtergebleven tijdens de bereiding verbrand en gereinigd.
4. Wanneer u het product bedient, moet u de hoogste temperatuur en de functie selecteren zodat alle branders van uw product worden ingeschakeld. Raadpleeg de "Bedieningsfunctie van de oven" In het volgende hoofdstuk vindt u meer informatie over de bediening van de oven.
5. Wacht tot de oven is afgekoeld.
6. Neem de oppervlakken van het product af met een natte doek of spons en droog ze met een doek.



**Voor u de accessoires begint te gebruiken;**

Reinig de accessoires die u uit de oven verwijdert met wasmiddel en een zachte spons.

**OPMERKING** Het oppervlak kan beschadigd geraken door sommige detergents of reinigingsmaterialen. Gebruik geen agressieve detergents, reinigingspoeder/melk of scherpe voorwerpen tijdens het reinigen.

**OPMERKING** Tijdens het eerste gebruik kunnen gedurende enkele uren geur en rook worden afgegeven. Dit is heel normaal. Zorg ervoor dat de keuken goed geventileerd is om de rook en geur af te voeren. Voorkom directe inademing van de geproduceerde rook en geur.

## 5 Hoe de oven te bedienen

### Algemene informatie over het gebruik van de oven

#### Koelventilator (Is mogelijk niet beschikbaar op uw product.)

Uw product is voorzien van een koelventilator. De koelventilator wordt automatisch ingeschakeld indien nodig en koelt zowel de voorzijde van het product af als het meubel. Hij wordt automatisch gedeactiveerd aan het einde van het koeproces. Er ontsnapt warme lucht over de ovendeur. U mag deze ventilatieopeningen nooit afdekken. Zo niet kan de oven oververhitten. De koelventilator blijft werken wanneer de oven in werking is of nadat de oven is uitgeschakeld (ca. 20-30 minuten). Als u etenswaren bereidt door de oven timer te programmeren, schakelt de koelventilator uit met alle functies aan het einde van de bereidingstijd. De looptijd van de koelventilator kan niet worden bepaald door de gebruikt. Hij schakelt automatisch in en uit. Dit is geen fout.

#### Oven verlichting

De ovenlamp schakelt in wanneer de oven wordt ingeschakeld. Bij sommige modellen schakelt de lamp in tijdens de bereiding, terwijl in andere modellen de lamp uitschakelt na een bepaalde periode.

### Bediening van het oven bedieningspaneel

#### Algemene waarschuwingen voor het oven bedieningspaneel

- i** De maximaal in te stellen bereidingseindtijd is 5 uur en 59 minuten.  
Het programma wordt in geval van een stroomstoring geannuleerd. De oven moet opnieuw geprogrammeerd worden.
- i** Wanneer u aanpassingen uitvoert, knipperen de relevante symbolen op het scherm. Wacht even tot de instellingen zijn opgeslagen.
- i** Als een instelling is uitgevoerd voor de bereiding kan het tijdstip niet worden aangepast.
- i** Als de bereidingstijd is ingesteld bij de start van de bereiding, wordt de resterende tijd weergegeven op het scherm.
- i** In gevallen waar de bereidingstijd of de eindtijd is ingesteld, kunt u automatisch annuleren door de 🕒 toets langdurig aan te raken.

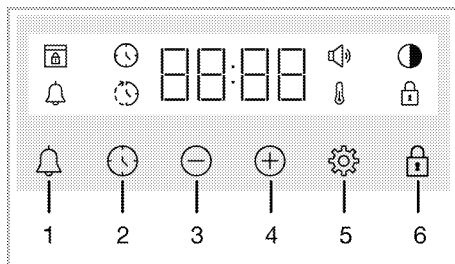

- 1 Alarmtoets
- 2 Tijdstelling toets
- 3 Verlagen toets
- 4 Verhogen toets

- 5 Instellingen toets
- 6 Toetsvergrendeling toets

### Weergavesymbolen

-  : Bereidingstijd symbool
-  : Bereiding eindtijd symbool\*
-  : Alarmsymbool
-  : Helderheid symbool
-  : Toetsvergrendeling symbool
-  : Temperatuursymbool
-  : Volume symbool
-  : Deurvergrendeling symbool\*

\* Het varieert naargelang het model van het product. Is mogelijk niet beschikbaar op uw model.

### De oven inschakelen

Wanneer u een functie selecteert die u wilt gebruiken voor uw bereiding met de functie selectieschakelaar en een bepaalde temperatuur instelt met de temperatuurknop begint de oven te werken.

### De oven uitschakelen



U kunt de oven uitschakelen door de functie selectieknop en de temperatuurknop in de uit-positie (omhoog) te draaien.

### Handmatig koken om de temperatuur en functie van de oven te selecteren

U kunt de instelling van uw bereiding handmatig uitvoeren (naar wens) zonder de bereidingstijd in te stellen door de temperatuur en de functie te selecteren specifiek voor uw gerecht.

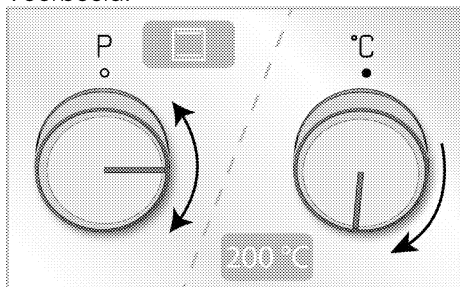

Voorbeeld:



1. Selecteer de functie die u wilt gebruiken tijdens uw bereiding met de functie selectieschakelaar.
2. Stel de gewenste temperatuur in voor uw bereiding met de temperatuurknop.
  - » Uw oven zal onmiddellijk beginnen werken met de geselecteerde functie en temperatuur en  verschijnt op het scherm. Als de temperatuur in de oven de ingestelde temperatuur bereikt, verdwijnt het  symbool. De oven schakelt niet automatisch uit aangezien de handmatige bereiding wordt uitgevoerd zonder een bereidingstijd in te stellen. U kunt de oven zelf bedienen en uitschakelen. Aan het einde van de bereiding kunt u de oven uitschakelen door de functie selectieknop en de temperatuurknop in de uit-positie (omhoog) te draaien.

### Koken door de bereidingstijd in te stellen;

U kunt de oven automatisch laten uitschakelen aan het einde van een bepaalde tijd door de temperatuur en de functie te selecteren specifiek voor uw gerecht en door de bereidingstijd in te stellen op de timer.

1. Selecteer de functie voor de bereiding.
2. Raak  aan tot het  symbool verschijnt op het scherm voor de bereidingstijd.

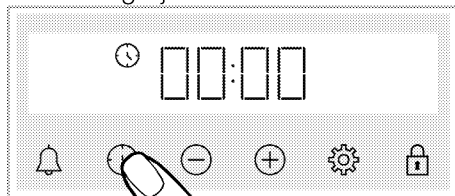

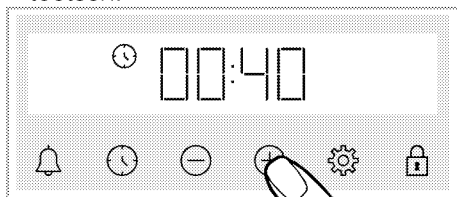

**i** Nadat de functie en de temperatuur zijn ingesteld, kunt u een bereidingstijd van 30 minuten instellen door de ⊕ toets rechtstreeks aan te raken voor een snelle instelling van de bereidingstijd en de tijd wijzigen met de ⊕/⊖ toetsen.

3. Stel de bereidingstijd in met de ⊕/⊖ toetsen.



**i** De bereidingstijd verhoogt met 1 minuut in de eerste 15 minuten, na 15 minuten verhoogt het met 5 minuten.

4. Plaats uw etenswaren in de oven en stel de temperatuur in met de temperatuurknop.

» Uw oven zal onmiddellijk beginnen werken met de geselecteerde functie en temperatuur. De ingestelde bereidingstijd begint af te tellen en  verschijnt op het scherm. Als de temperatuur in de oven de ingestelde temperatuur bereikt, verdwijnt het  symbool.



5. Aan het einde van de ingestelde bereidingstijd verschijnt “End” (Einde) op het scherm en het  symbool knippert, en de timer geeft een piepsignaal weer.

6. De melding weerklinkt gedurende 2 minuten. Druk een van de toetsen in om de melding te stoppen. De melding stopt en het tijdstip van de dag verschijnt op het scherm.

**De eindtijd van de bereiding instellen op een later tijdstip; (Het varieert naargelang het model van**

## het product. Is mogelijk niet beschikbaar op uw model.)

Door de temperatuur en functie te selecteren specifiek voor uw maaltijd kunt u de bereidingstijd en de eindtijd instellen op een later tijdstip zodat de oven automatisch kan in- of uitschakelen.

1. Selecteer de functie voor de bereiding.  
2. Raak  aan tot het  symbool verschijnt op het scherm voor de bereidingstijd.

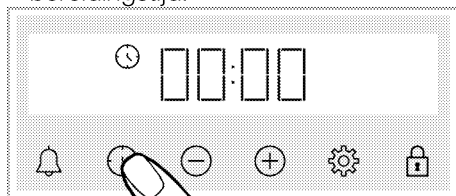

**i** Nadat de functie en de temperatuur zijn ingesteld, kunt u een bereidingstijd van 30 minuten instellen door de ⊕ toets rechtstreeks aan te raken voor een snelle instelling van de bereidingstijd en de tijd wijzigen met de ⊕/⊖ toetsen.

3. Stel de bereidingstijd in met de ⊕/⊖ toetsen.

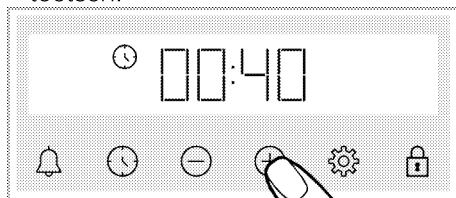

**i** De bereidingstijd verhoogt met 1 minuut in de eerste 15 minuten, na 15 minuten verhoogt het met 5 minuten.

» Nadat de bereidingstijd is ingesteld, verschijnt het  symbool ononderbroken op het scherm.

4. Raak  aan tot het  symbool verschijnt op het scherm voor de eindtijd van de bereiding.



5. Stel de eindtijd van de bereiding in met de  $\oplus/\ominus$  toetsen.

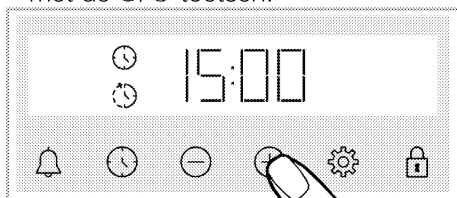

» Wanneer de eindtijd van de bereiding is ingesteld, verschijnt het  $\odot$  symbool en het  $\odot$  symbool met het tijdsduur symbool ononderbroken op het scherm. Zodra de bereiding start, verdwijnt het  $\odot$  symbool.

6. Plaats uw etenswaren in de oven en stel de temperatuur in met de temperatuurknop.

» **De ovenklok berekent automatisch de tijd om de bereiding te starten door de bereidingstijd af te trekken van de eindtijd die u hebt ingesteld.** Op het begintijdstip van de bereiding wordt de geselecteerde functie ingeschakeld en de oven warmt op tot de ingestelde temperatuur. De ingestelde bereidingstijd begint af te tellen en  $\mathbb{1}$  verschijnt op het scherm. Als de temperatuur in de oven de ingestelde temperatuur bereikt, verdwijnt het  $\mathbb{1}$  symbool.

7. Aan het einde van de ingestelde bereidingstijd verschijnt "End" (Einde) op het scherm en het  $\odot$  symbool knippert en de timer geeft een piepsignaal weer.

8. De melding weerklinkt gedurende 2 minuten. Druk een van de toetsen in om de melding te stoppen. De

melding stopt en het tijdstip van de dag verschijnt op het scherm.

**i** Als er een toets wordt ingedrukt op het einde van de hoorbare waarschuwing begint de oven opnieuw te werken. Om te voorkomen dat de oven opnieuw zou inschakelen aan het einde van de waarschuwing kunt u de temperatuur- en functieknop **in de "0" (uit) positie** draaien en de oven uitschakelen.

## Instellingen

### De toetsvergrendeling inschakelen

U kunt verstoringen van het bedieningspaneel beletten door de toetsvergrendeling in te schakelen.

1. Raak  $\mathbb{1}$  aan tot het  $\mathbb{1}$  symbool op het scherm verschijnt.

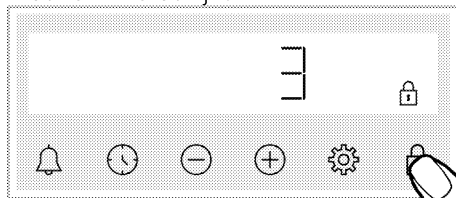

» Het  $\mathbb{1}$  symbool verschijnt en de 3-2-1 aftelling begint op het scherm. Aan het einde van de aftelling wordt de toetsvergrendeling ingeschakeld. Als een toets wordt aangeraakt wanneer de toetsvergrendeling is ingesteld, geeft de timer een hoorbaar signaal weer en het  $\mathbb{1}$  symbool knippert.

**i** Als u de  $\mathbb{1}$ -toets niet meer aanraakt voor het einde van de aftelling, wordt de toetsvergrendeling niet ingeschakeld.

**i** De timer toetsen kunnen niet worden gebruikt wanneer de toetsvergrendeling is ingeschakeld. De toetsvergrendeling wordt geannuleerd in het geval van een stroomuitval.

## De toetsvergrendeling uitschakelen

1. Raak  aan tot het  symbool op het scherm verschijnt.

» Het  symbool verdwijnt en de toetsvergrendeling wordt uitgeschakeld.

## Het alarm instellen

U kunt de timer van het product ook gebruiken voor elke andere waarschuwing of herinnering dan de bereiding.

De alarmklok heeft geen effect op de bedieningsfuncties van de oven.

Gebruikt om waarschuwingen weer te geven. U kunt de alarmklok bijvoorbeeld gebruiken wanneer u de oven wilt inschakelen op een specifiek tijdstip. Zodra het tijdstip dat u hebt ingesteld is verstreken, geeft de klok een hoorbaar alarm weer.

**i** De maximum alarmtijd kan 23 uur en 59 minuten bedragen.

1. Raak  aan tot het  symbool op het scherm verschijnt.

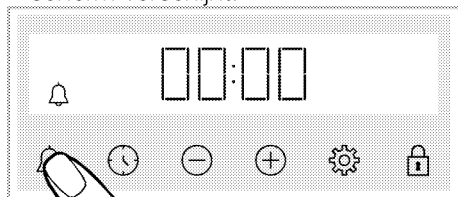

2.  Stel de alarmtijd in met de  toetsen.

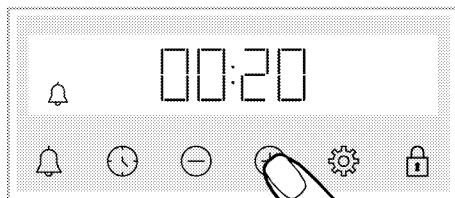

» Nadat u de alarmtijd hebt ingesteld, blijft het  symbool opgelicht en verschijnt de alarmtijd start de aftelling op het scherm. Als de alarm- en bereidingstijd op hetzelfde moment zijn ingesteld, wordt de kortere tijd weergegeven op het scherm.



3. Aan het einde van de alarmtijd begint het  symbool te knipperen en weerklinkt een hoorbare waarschuwing.

## Het alarm uitschakelen

1. Aan het einde van de alarmperiode weerklinkt het hoorbare alarm gedurende twee minuten. Druk een van de toetsen in om de melding te stoppen.

» De melding stopt en het tijdstip van de dag verschijnt op het scherm.

## Als u het alarm wilt annuleren;

1. Raak  aan tot het  symbool verschijnt op het scherm om de alarmtijd opnieuw in te stellen. Raak de  toets aan tot "00:00" verschijnt.
2.  u kunt het alarm ook annuleren door de toets langdurig in te drukken.

## Het volumeniveau wijzigen

1. Raak de  toets aan tot het  symbool verschijnt op het scherm.

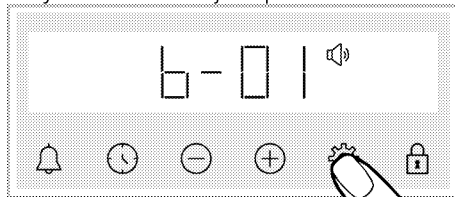

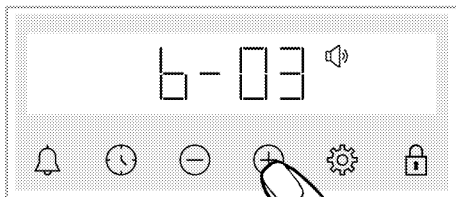

2. Stel het gewenste niveau in met de  /  toetsen. (b-01-b-02-b-03)



3. Raak de  toets in om te bevestigen, of de instelling wordt ingeschakeld zodra een toets wordt aangeraakt.

### De helderheid van het scherm instellen

1. Raak de  toets aan tot het  symbool verschijnt op het scherm.

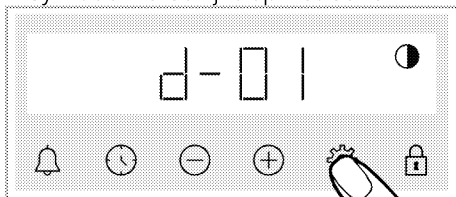

2. Stel de gewenste helderheid in met de / toetsen. (d-01-d-02-d-03)

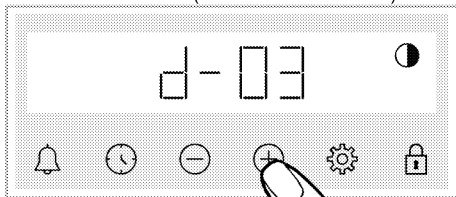

- » Raak de  toets in om te bevestigen, of de instelling wordt ingeschakeld zodra een toets wordt aangeraakt.

### Het tijdstip van de dag wijzigen

Op uw oven; het tijdstip van de dag wijzigen dat u eerder hebt ingesteld.

1. Raak  aan tot het  symbool op het scherm verschijnt.
2. Stel het tijdstip van de dag in door  / aan te raken.

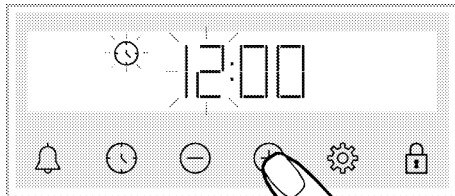

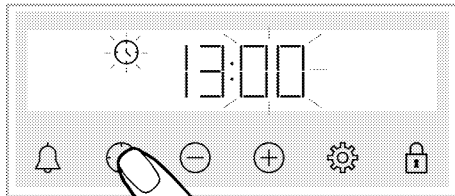

3. Raak de  of  toets aan om het minutenveld in te stellen.

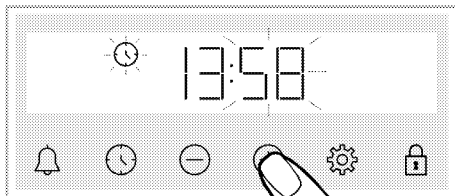

4. Stel de minuten van de dag in door  / aan te raken.



5. Bevestig de instelling door de  of  toets aan te raken.  
» Het tijdstip van de dag wordt ingesteld en het  symbool verdwijnt van het scherm.

## 6 Algemene informatie bij het koken

Deze sectie biedt tips bij de bereiding en het koken van uw gerechten.

U vindt hier bovendien een aantal van de etenswaren die zijn getest en de optimale instellingen voor deze etenswaren. De geschikte instellingen van de oven en accessoires voor deze etenswaren worden hier ook aangegeven.

### Algemene waarschuwingen over de bereiding van etenswaren in de oven

- Wanneer de ovendeur wordt geopend tijdens of na de bereiding, kan hete, brandende stoom ontsnappen. De stoom kan uw handen, gezicht en/of ogen verbranden. Blijf uit de buurt wanneer de ovendeur wordt geopend.
- Intense stoom gegenereerd tijdens de bereiding kan condenswaterdruppels vormen op de binnen- en buitenzijde van de oven en op de bovenste delen van het meubel vanwege het temperatuurverschil. Dit is normaal en een fysieke gebeurtenis.
- De bereidingstemperatuur en tijdwaarden die worden opgegeven voor de etenswaren kunnen variëren naargelang het recept en de hoeveelheid. Om die reden worden deze waarden vermeld als een bereik.
- U moet accessoires die u niet gebruikt altijd verwijderen uit de oven voor u de bereiding start. Accessoires die in de oven blijven, kunnen de correcte bereiding beletten van uw etenswaren aan de correcte waarden.
- Voor etenswaren die u bereidt op basis van uw eigen recept, kunt gelijkaardige etenswaren raadplegen in de bereidingstabellen.

- Als u de geleverde accessoires gebruikt, biedt dit de beste garantie voor een optimale bereiding. U moet de waarschuwingen en informatie van de fabrikant altijd naleven voor het externe keukengerei dat u zult gebruiken.
- Snijd het bakpapier dat u wilt gebruiken in uw bereiding in geschikte afmetingen voor de container die u wilt gebruiken. Bakpapier dat over de container uitsteekt kan een brandrisico inhouden en de kwaliteit van uw bereiding beïnvloeden. Gebruik het bakpapier dat u wilt gebruiken binnen het gespecificeerde temperatuurbereik.
- Voor een goede bereiding moet u uw etenswaren op de aanbevolen plaat plaatsen. U mag de positie van de plaat niet wijzigen tijdens de bereiding.

### Gebak en oven etenswaren

#### Algemene informatie

- Wij raden aan de accessoires van het product te gebruiken voor een optimaal resultaat. Als u extern keukengerei wilt gebruiken, moet u de voorkeur geven aan donker, anti-aanbak en hittebestendig keukengerei geven.
- Als de bereidingstabel de aanbeveling geeft de oven voor te verwarmen, moet u ervoor zorgen dat er geen etenswaren aanwezig zijn in de oven.
- Als u van plan bent te koken op het rooster moet u uw keukengerei in het midden van het rooster plaatsen, niet dicht bij de achterwand.
- Al het materiaal dat u gebruikt om gebak te maken moet vers zijn en aan kamertemperatuur.
- De bereidingsstatus van de producten kan variëren naargelang de



hoeveelheid etenswaren en de grootte van het keukengerei.

- Vormen van metaal, keramiek en glas verlengen de kooktijd en de onderkant van gebakjes wordt niet gelijkmatig bruin.
- Als u bakpapier gebruikt tijdens het koken, kan er een beetje bruin worden aan de onderkant van het voedsel. In dat geval moet u wellicht uw kooktijd met ongeveer 10 minuten verlengen.
- De waarden gespecificeerd in de bereidingstabellen worden bepaald als resultaat van de tests die worden uitgevoerd in onze laboratoria. De waarden die geschikt zijn voor u kunnen variëren naargelang deze waarden.
- Plaats uw etenswaren op de gepaste plaat zoals wordt aanbevolen in de bereidingstabel. Noem de onderste plaat van de oven plaat 1.

### Tips om cakes te bereiden.

- Als de cake te droog is, kunt u de temperatuur met 10°C verhogen en de bereidingstijd inkorten.
- Als de cake te vochtig is, moet u een kleine hoeveelheid vloeistof gebruiken of de temperatuur verminderen met 10°C.
- Als de top van de cake verbrand is moet u hem op de onderste plaat

plaatsen, de temperatuur verlagen en de bereidingstijd verhogen.

- Als hij goed doorbakken is maar de buitenzijde is kleverig moet u een kleinere hoeveelheid vloeistof gebruiken, de temperatuur verlagen en de bereidingstijd verhogen.

### Tips om gebak te bereiden

- Als het gebak te droog is, kunt u de temperatuur met 10°C verhogen en de bereidingstijd inkorten. Maak de deegbladen nat met een saus van melk, olie, eieren en yoghurt mengsel.
- Als het gebak langzaam wordt gebakken, moet u ervoor zorgen dat de dikte van het gebak dat u hebt bereid niet overstroomt over de lade.
- Als het gebak bruin is bovenaan maar de bodem is niet gaar moet u ervoor zorgen dat de hoeveelheid saus die u gebruikt voor het gebak niet te veel onderaan in het gebak zit. Voor een gelijkmatig bruinen moet u proberen de saus gelijkmatig te verdelen tussen de deegbladen en het gebak.
- Bak uw gebak in de gepaste positie en temperatuur volgens de aanbevelingen van de bereidingstabel. Als de bodem nog steeds onvoldoende bruin is, moet u het op de onderste plaat plaatsen bij de volgende bereiding.

## Bereidingstabel voor gebak en oven etenswaren

Etenswaren	Plaats hoeveelheid	Te gebruiken accessoire	Bedieningsfunctie	Legplank positie	Temperatuur (°C)	Bereidingstijd (min) (benadering)
Cakes in schotel	Enkele plaat	Standaard plaat*	Bovenste en onderste verwarmingselement	3	180	30 ... 40
Cakes in vorm	Enkele plaat	Cakevorm op draadrooster**	Ventilator verwarming	2	180	30 ... 40
Kleine cakes	Enkele plaat	Standaard plaat*	Bovenste en onderste verwarmingselement	3	160	25 ... 35

<b>Etenswaaren</b>	<b>Plaat hoeveelheid</b>	<b>Te gebruiken accessoire</b>	<b>Bedieningsfunctie</b>	<b>Legplank positie</b>	<b>Temperatuur (°C)</b>	<b>Bereidingstijd (min) (benadering)</b>
	Enkele plaat	Standaard plaat*	Ventilator verwarming	Modellen met legplanken met draad: 3 Modellen zonder legplanken met draad: 2	150	25 ... 35
	2 platen	2 –Standaard plaat* 4 –Gebak plaat*	Ventilator verwarming	2 – 4	Modellen met legplanken met draad: 150 Modellen zonder legplanken met draad: 140	Modellen met legplanken met draad: 25 ... 40 Modellen zonder legplanken met draad: 30 ... 45
Biscuitgebak	Enkele plaat	Ronde cakevorm, 26 in diameter met klem op draadrooster**	Bovenste en onderste verwarmingselement	2	160	30 ... 40
	Enkele plaat	Ronde cakevorm, 26 in diameter met klem op draadrooster**	Ventilator verwarming	2	160	30 ... 40
Koekje	Enkele plaat	Gebak plaat*	Bovenste en onderste verwarmingselement	3	170	25 ... 35
	Enkele plaat	Gebak plaat*	Ventilator verwarming	3	170	20 ... 30
	2 platen	2 –Standaard plaat* 4 –Gebak plaat*	Ventilator verwarming	2 – 4	170	25 ... 35
Deeg gebak	Enkele plaat	Standaard plaat*	Ventilator ondersteund bovenste en onderste verwarmingselement	2	200	30 ... 40
	Enkele plaat	Standaard plaat*	Ventilator verwarming	2	180	35 ... 45
	2 platen	1 –Standaard plaat* 4 –Gebak plaat*	Ventilator verwarming	1 – 4	180	35 ... 45
Rijk gebak	Enkele plaat	Standaard plaat*	Bovenste en onderste verwarmingselement	2	200	20 ... 30
	Enkele plaat	Standaard plaat*	Ventilator verwarming	3	180	20 ... 30
	2 platen	2 –Standaard plaat* 4 –Gebak plaat*	Ventilator verwarming	2 – 4	180	20 ... 30

Etenswaren	Plaatshoeveelheid	Te gebruiken accessoire	Bedieningsfunctie	Legplank positie	Temperatuur (°C)	Bereidingstijd (min) (benadering)
Volledig brood	Enkele plaat	Standaard plaat*	Bovenste en onderste verwarmingselement	3	200	30 ... 40
	Enkele plaat	Standaard plaat*	Ventilator verwarming	3	200	30 ... 40
Lasagne	Enkele plaat	Glazen / metalen rechthoekige vorm op draadrooster**	Bovenste en onderste verwarmingselement	2 of 3	200	30 ... 40
Appeltaart	Enkele plaat	Ronde zwart metalen taartvorm, 20 cm in diameter op draadrooster**	Bovenste en onderste verwarmingselement	2	180	50 ... 70
	Enkele plaat	Ronde zwart metalen taartvorm, 20 cm in diameter op draadrooster**	Ventilator verwarming	2	170	50 ... 70
Pizza	Enkele plaat	Standaard plaat*	Bovenste en onderste verwarmingselement	2	200 ... 220	10 ... 20

Voorverwarming is aanbevolen voor alle etenswaren.

\* Deze accessoires zijn mogelijk niet omvat met uw product.

\*\* Deze accessoires zijn niet omvat met uw product. Dit zijn commercieel beschikbare accessoires.

## Vlees, vis en gevogelte

### De belangrijkste punten bij braden

- Kruiden met citroensap en peper voor u kip, kalkoen en grote stukken vlees bereidt, zal de kookprestatie verbeteren.
- Het duurt 15 tot 30 minuten langer om vlees met een been te braden dan een filet.
- U moet ca. 4 tot 5 minuten bereidingstijd berekenen per centimeter dikte van het vlees.

- Aan het einde van de bereiding moet u het vlees in de oven laten gedurende ca. 10 minuten. Het sap van het vlees wordt beter verspreid over het gebraden vlees en ontsnapt niet wanneer het vlees wordt gesneden.
- Vis moet een hittebestendige plaat op een gemiddeld of laag niveau worden geplaatst.

### Bereidingstabel voor vlees, vis en gevogelte

Etenswaren	Plaatshoeveelheid	Te gebruiken accessoire	Bedieningsfunctie	Legplank positie	Temperatuur (°C)	Bereidingstijd (min) (benadering)
Steak (volledig) / Geroosterd (1 kg)	Enkele plaat	Standaard plaat*	Ventilator ondersteund bovenste en onderste verwarmingselement	3	15 min. 250/max, dan 180 ... 190	60 ... 80
Lamsschenkel (1.5 - 2.0 kg)	Enkele plaat	Standaard plaat*	Ventilator ondersteund bovenste en onderste verwarmingselement	3	15 min. 250/max, dan 170	110 ... 120

Etenswaren	Plaatshoeveelheid	Te gebruiken accessoire	Bedieningsfunctie	Legplank positie	Temperatuur (°C)	Bereidingstijd (min) (benadering)
Gebraden kip (1.8-2 kg)	Enkele plaat	Draadrooster* Plaats een plaat op een onderste plank	Ventilator ondersteund bovenste en onderste verwarmingselement	2	15 min. 250/max, dan 190	60 ... 80
	Enkele plaat	Draadrooster* Plaats een plaat op een onderste plank	Ventilator verwarming	2	200 ... 220	60 ... 80
	Enkele plaat	Draadrooster* Plaats een plaat op een onderste plank	"3D" functie	2	15 min. 250/max, dan 190	60 ... 80
Kalkoen (5.5 kg)	Enkele plaat	Standaard plaat*	Ventilator ondersteund bovenste en onderste verwarmingselement	1	25 min. 250/max, dan 180 ... 190	150 ... 210
	Enkele plaat	Standaard plaat*	"3D" functie	1	25 min. 250/max, dan 180 ... 190	150 ... 210
Vis	Enkele plaat	Draadrooster* Plaats een plaat op een onderste plank	Ventilator ondersteund bovenste en onderste verwarmingselement	3	200	20 ... 30
	Enkele plaat	Draadrooster* Plaats een plaat op een onderste plank	"3D" functie	3	200	20 ... 30

Voorverwarming is aanbevolen voor alle etenswaren.

\* Deze accessoires zijn mogelijk niet omvat met uw product.

\*\* Deze accessoires zijn niet omvat met uw product. Dit zijn commercieel beschikbare accessoires.

## Grill

Rood vlees, vis en gevogelte zullen snel bruin worden wanneer ze worden gebraden, ze krijgen een mooi korstje en drogen niet uit. Filets van vlees, spiesjes, worsten en sappige groenten (tomaten, uiten, etc.) zijn zeer goed geschikt voor het grillen.

### Algemene waarschuwingen

- Etenswaren die niet geschikt zijn voor het grillen houden een brandrisico in. Grill enkel etenswaren die geschikt zijn voor een groot grill vuur. Plaats ook geen etenswaren te ver achteraan in de oven. Dit is de warmte zone en vette etenswaren kunnen in brand schieten.

- **Sluit de oven tijdens het grillen. Grill nooit met de ovendeur open. Hete oppervlakken kunnen brandwonden veroorzaken!**

### De belangrijke punten bij het grillen

- Bereid zoveel mogelijk etenswaren voor van een gelijkaardige dikte en gewicht voor de grill.
- Plaats de stukken die u wilt grillen op het rooster of grill plaat. Verspreid ze gelijkmatig zonder de afmetingen van de oven te overschrijden.
- Afhankelijk van de dikte van de stukken die u wilt grillen, kan de bereidingstijd vermeld in de tabel variëren.

- Schuif het rooster of de grill plaat op het gewenste niveau van de oven. Als u etenswaren bereidt op het rooster, moet u de ovenlade onderaan plaatsen in de oven om olie op te vangen. De ovenlade die u wilt

verschuiven moet voldoende groot zijn om de volledige grillzone te bedekken. Deze lade is mogelijk niet meegeleverd met het product. Plaats een beetje water op de ovenlade voor een gemakkelijke reiniging.

## Grill-tabel

Etenswaren	Te gebruiken accessoire	Legplank positie	Temperatuur (°C)	Bereidingstijd (min) (benadering)
Vis	Draadrooster	4 - 5	250	20 ... 25
Stukjes kip	Draadrooster	4 - 5	250	25 ... 35
Gehaktbal (rundsvlees) - 12 stukken	Draadrooster	4	250	20 ... 30
Lamskotelet	Draadrooster	4 - 5	250	20 ... 25
Steak - (gesneden)	Draadrooster	4 - 5	250	25 ... 30
Kalfskotelet	Draadrooster	4 - 5	250	25 ... 30
Groentengratin	Draadrooster	4 - 5	220	20 ... 30
Geroosterd brood	Draadrooster	4	250	1 ... 3

Het is aanbevolen de oven 5 minuten voor te verwarmen voor alle gegrilde etenswaren.

Draai de stukken etenswaren na 1/2 van de totale grill bereidingstijd.

## Ventilator ondersteund laag rooster

Etenswaren	Te gebruiken accessoire	Bedieningsfunctie	Legplank positie	Temperatuur (°C)	Bereidingstijd (min) (benadering)
Vis	Draadrooster	Ventilator ondersteund laag rooster	4	200	30 ... 35
Stukjes kip	Draadrooster	Ventilator ondersteund laag rooster	4	250	25 ... 35
Gehaktbal (rundsvlees) - 12 stukken	Draadrooster	Ventilator ondersteund laag rooster	4	250	30 ... 40
Steak (volledig) / Geroosterd (1 kg)	Draadrooster Plaats een plaat op een onderste plank	Ventilator ondersteund laag rooster	3	15 min. 250, dan 180 ... 190	90 ... 110

Niet voorverwarmen voor alle gegrilde etenswaren in deze grill tabel.

## Test etenswaren

Etenswaren in deze bereidingstabel worden bereid in overeenstemming met de EN 60350-1 norm om het testen van het product mogelijk te maken voor controleinstanties.

### Bereidingstabel voor test etenswaren

Etenswaren	Plaats hoeveelheid	Te gebruiken accessoire	Bedieningsfunctie	Legplank positie	Temperatuur (°C)	Bereidingstijd (min) (benadering)
	Enkele plaat	Standaard plaat*	Bovenste en onderste verwarmingselement	3	140	20 ... 30
Shortbread (zoet koekje)	Enkele plaat	Standaard plaat*	Ventilator verwarming	Modellen met legplanken met draad: 3 Modellen zonder legplanken met draad: 2	140	15 ... 25
	2 platen	2-Standaard plaat* 4-Gebak plaat*	Ventilator verwarming	2 - 4	140	15 ... 25
	Enkele plaat	Standaard plaat*	Bovenste en onderste verwarmingselement	3	160	25 ... 35
Kleine cakes	Enkele plaat	Standaard plaat*	Ventilator verwarming	Modellen met legplanken met draad: 3 Modellen zonder legplanken met draad: 2	150	25 ... 35
	2 platen	2-Standaard plaat* 4-Gebak plaat*	Ventilator verwarming	2 - 4	Modellen met legplanken met draad: 150 Modellen zonder legplanken met draad: 140	Modellen met legplanken met draad: 25 ... 40 Modellen zonder legplanken met draad: 30 ... 45
Biscuitgebak	Enkele plaat	Ronde cakevorm, 26 in diameter met klem op draadrooster**	Bovenste en onderste verwarmingselement	2	160	30 ... 40
	Enkele plaat	Ronde cakevorm, 26 in diameter met klem op draadrooster**	Ventilator verwarming	2	160	30 ... 40

Etenswaren	Plaat hoeveelheid	Te gebruiken accessoire	Bedieningsfunctie	Legplank positie	Temperatuur (°C)	Bereidingstijd (min) (benadering)
Appeltaart	Enkele plaat	Ronde zwart metalen taartvorm, 20 cm in diameter op draadrooster**	Bovenste en onderste verwarmingselement	2	180	50 ... 70
	Enkele plaat	Ronde zwart metalen taartvorm, 20 cm in diameter op draadrooster**	Ventilator verwarming	2	170	50 ... 70

Voorverwarming is aanbevolen voor alle etenswaren.

\* Deze accessoires zijn mogelijk niet omvat met uw product.

\*\* Deze accessoires zijn niet omvat met uw product. Dit zijn commercieel beschikbare accessoires.

## Grill

Etenswaren	Te gebruiken accessoire	Legplank positie	Temperatuur (°C)	Bereidingstijd (min) (benadering)
Geroosterd brood	Draadrooster	4	250	1 ... 3
Gehaktbal (rundsvlees) - 12 stukken	Draadrooster	4	250	20 ... 30

Draai de etenswaren na 1/2 van de totale grill bereidingstijd.

Het is aanbevolen de oven 5 minuten voor te verwarmen voor alle gegrilde etenswaren.

## 7 Onderhoud en verzorging

### Algemene reinigingsinformatie

#### ⚠️ Algemene waarschuwingen

- Wacht tot het product is afgekoeld voor u het product reinigt. Hete oppervlakken kunnen brandwonden veroorzaken!
- U mag de reinigingsmiddelen niet rechtstreeks aanbrengen op de warme oppervlakken. Dit kan permanente vlekken veroorzaken.
- Het apparaat moet grondig worden gereinigd en gedroogd na elk gebruik. Voedselresten kunnen dus gemakkelijk worden gereinigd en zodat deze resten niet in brand kunnen schieten wanneer het apparaat de volgende keer wordt gebruikt. Dit resulteert in een langere levensduur van het apparaat en een vermindering van vaak voorkomende problemen.
- Gebruik geen stoomreinigers voor de reiniging.
- Bepaalde wasmiddelen of reinigingsmiddelen kunnen het oppervlak beschadigen. Gebruik geen schurende wasmiddelen, waspoeders, reinigende crèmes, ontkalkers of scherpe voorwerpen tijdens de reiniging.
- U hoeft geen speciaal reinigingsmiddel te gebruiken voor de reiniging na elk gebruik. Reinig het apparaat met een vaatwasmiddel, warm water en een zachte doek of spons en droog het met een droge microvezeldoek.
- U moet alle resterende vloeistof afdrogen na de reiniging en alle eventuele voedselresten onmiddellijk reinigen tijdens de bereiding.

- Was geen van de onderdelen van uw apparaat in de vaatwasmachine.

#### Roestvrij stalen oppervlakken

- Gebruik geen reinigingsmiddelen met zuur of chloor om roestvrij stalen oppervlakken en handvaten te reinigen.
- De kleur van het roestvrij stalen oppervlak kan veranderen na verloop van tijd. Dit is normaal. U moet na elk gebruik reinigen met een wasmiddel dat geschikt is voor roestvrij stalen oppervlakken.
- Reinig met een doek in een zeepsopje en vloeibaar (niet-krassend) wasmiddel geschikt voor roestvrij stalen oppervlakken en zorg ervoor dat u in een richting blijft wrijven.
- Verwijder kalk, olie, zetmeel, melk en eiwitvlekken onmiddellijk van roestvrij stalen oppervlakken zonder te wachten. Vlekken kunnen na een lange tijd beginnen roesten.

#### Email oppervlakken

- Reinig de email oppervlakken na elk gebruik met vaatwasmiddel, warm water en een zachte doek of spons en droog het met een droge doek.
- Als uw product is voorzien van een eenvoudige stoomreinigingsfunctie kunt u de eenvoudige stoomreinigingsfunctie gebruiken voor licht, niet-hardnekkig vuil. (Raadpleeg het "Eenvoudige stoomreiniging" hoofdstuk)
- Voor hardnekkige vlekken kunt u het oven en rooster reinigingsmiddel gebruiken dat wordt aanbevolen op de website van uw productmerk en een niet-krassend schuur sponsje. Gebruik geen externe ovenreiniger.
- De oven moet afkoelen voor de reiniging in de kookzone. Reinigen op hete oppervlakken zal zowel een



brandgevaar: en schade veroorzaken op email oppervlakken.

### **Katalytische oppervlakken**

- De zijwanden in de kookzone kunnen enkel worden afgedekt met email of katalytische wanden. Dit varieert volgens model.
- De katalytische wanden hebben een licht mat en poreus oppervlak. De katalytische wanden van de oven hoeven niet te worden gereinigd.
- Katalytische oppervlakken absorberen olie dankzij de poreuze structuur en beginnen te blinken wanneer het oppervlak is verzadigd met olie. In dit geval is het aanbevolen de onderdelen te vervangen.

### **Glazen oppervlakken**

- Tijdens de reiniging van glazen oppervlakken mag u geen harde metalen krabbers en schurende reinigingsmiddelen gebruiken. Deze kunnen de glazen oppervlakken beschadigen.
- Reinig het apparaat met een vaatwasmiddel, warm water en een microvezel doek specifiek voor glazen oppervlakken en droog het met een droge doek.
- Als er wasmiddel achterblijft na de reiniging moet u dit afnemen met koud water en het drogen met een schone microvezel doek. Resterende wasmiddel resten kunnen het glazen oppervlak de volgende keer beschadigen.
- Opgedroogde resten op het glas mogen in geen geval worden verwijderd met een zaagmes, draadwol of gelijkaardig krassend gereedschap.
- U kunt de kalkvlekken (gele vlekken) op het glazen oppervlak verwijderen met een commercieel beschikbaar

ontkalkingsmiddel met azijn of citroensap.

- Als het oppervlak zeer vuil is, kunt u het reinigingsmiddel aanbrengen op de vlek met een spons en moet u het product laten inwerken om het correct te reinigen. Reinig het glazen oppervlak met een natte doek.
- Verkleuringen en vlekken op het glazen oppervlak zijn normaal en geen defecten.

### **Plastic onderdelen en geverfde oppervlakken**

- Reinig de plastic onderdelen en geverfde oppervlakken met vaatwasmiddel, warm water en een zachte doek of spons en droog het met een droge doek.
- Gebruik geen harde metalen krabbers en schurende reinigingsmiddelen. Dit kan de oppervlakken beschadigen.
- Zorg ervoor dat de verbindingstukken van de onderdelen van het apparaat niet vochtig en met wasmiddel worden achtergelaten. Zo niet kan corrosie optreden op deze verbindingen.

### **De accessoires reinigen**

Tenzij anders vermeld in de handleiding mag u de accessoires van het product niet wassen in de vaatwasmachine.

### **Het bedieningspaneel reinigen**

- Als u de panelen met knoppen reinigt, moet u het paneel en de knoppen afnemen met een vochtige, zachte doek en afdrogen met een droge doek. Verwijder de knoppen en pakkingen onderaan om het paneel te reinigen. Het bedieningspaneel en de knoppen kunnen worden beschadigd.
- Tijdens het reinigen van de roestvrij stalen panelen met knoppen mag u geen reinigingsmiddel voor roestvrij staal gebruiken. De indicatoren rond

de knoppen kunnen worden verwijderd.

- Reinig het touch bedieningspaneel met een vochtige, zachte doek en droog het met een droge doek. Als uw product voorzien is van een toetsvergrendeling moet u deze vergrendeling instellingen voor u het bedieningspaneel begint te reinigen. Zo niet kan een incorrecte detectie optreden in de toetsen.

## **De binnenzijde van de oven reinigen (bereidingszone)**

Volg de reinigingsprocedure beschreven in het hoofdstuk "Algemene reinigingsinformatie" naargelang het type oppervlak in uw oven.

### **De binnenwanden van de oven reinigen**

De zijwanden in de kookzone kunnen enkel worden afgedekt met email of katalytische wanden. Dit varieert volgens model. Als er een katalytische wand is, verwijzen wij u naar het hoofdstuk "Katalytische wanden" voor meer informatie.

Als uw product een model is met draadroosters moet u deze draadroosters verwijderen voor u de zijwanden begint te reinigen. Voltooi daarna de reinigingsprocedure zoals beschreven in het hoofdstuk "Algemene reinigingsinformatie" naargelang het type oppervlak van de zijwand.

### **De draadroosters aan de zijkanten verwijderen:**

1. Verwijder de voorzijde van het draadrooster door het op de zijwand te trekken in de tegenovergestelde richting.
2. Trek het draadrooster naar u toe en verwijder het volledig.

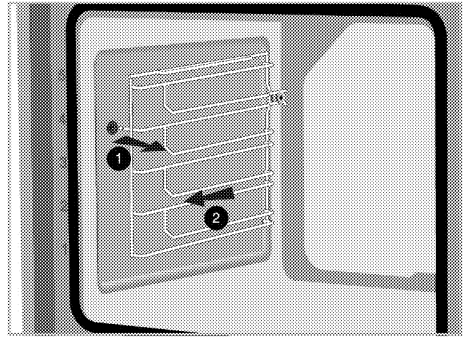

3. Om de platen opnieuw aan te brengen, herhaalt u de procedure voor de verwijdering in de omgekeerde richting.

## **Eenvoudige stoomreiniging** Het varieert naargelang het model van het product. Is mogelijk niet beschikbaar op uw model.

Dit garandeert een eenvoudige reiniging omdat het vuil (aangezien u niet te lang hebt gewacht) zacht wordt gemaakt met de stoom die vormt in de oven en de waterdruppels die condensereren op de interne oppervlakken van de oven.

1. Verwijder alle accessoires uit de oven.
2. Giet 500 ml water in de ovenlade en plaats de lade op het 2de rek van de oven.

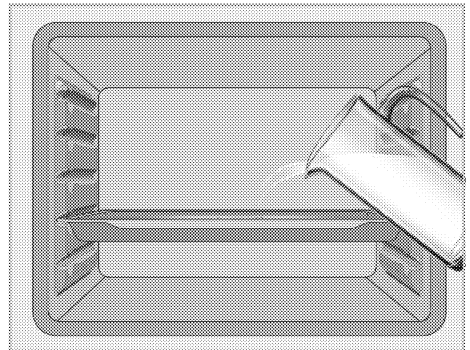

3. Stel de oven in op de eenvoudige stoomreinigingsmodus en schakel hem in aan 100°C gedurende 15 minuten.

Open de deur onmiddellijk en neem de interne oppervlakken van de oven af met

een vochtige spons of doek. Er zal stoom ontsnappen wanneer u de deur opent. Dit kan het risico van brandwonden creëren. Open de ovendeur voorzichtig. Gebruik warm water met vloeibaar wasmiddel, een zachte doek of spons om hardnekkig vuil te reinigen en neem het af met een droge doek.

**i** Tijdens de eenvoudige stoomreinigingsmodus zal water dat zich in het zwembad aan de onderkant van de oven bevindt om licht gevormde resten / vuil in de ovenruimte te verzachten, verdampen en condensereren in de ovenruimte en het binnenste glas van de ovendeur, waardoor water kan druppelen wanneer de ovendeur wordt geopend. Veeg de condens weg zodra de ovendeur wordt geopend.

Het varieert naargelang het model van het product. Is mogelijk niet beschikbaar op uw model. Na de condensatie in de oven kan er water of vocht in het kanaal onder de oven lopen. Maak deze zwembadgoot na gebruik schoon met een vochtige doek en droog hem daarna af.

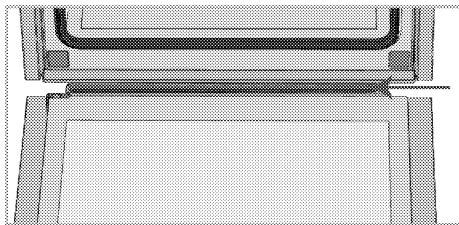

## De deur van de oven reinigen

**i** Gebruik geen harde schurende reinigingsmiddelen, metalen krabbers, draadwol of bleekmiddel om de oven en het glas te reinigen.

U kunt uw ovendeur en het glas van de deur verwijderen om ze te reinigen. De verwijdering van de deuren en het glas wordt beschreven in de hoofdstukken “De ovendeur verwijderen” en “Het interne glas van de deur verwijderen”. Nadat het interne glas is verwijderd, kunt u het reinigen met een wasmiddel, warm water en een zachte doe of spons en droog het met een droge doek. Was het glas af met azijn en spoel het om limoenresten te verwijderen die kunnen voorkomen op het glas van de oven.

### De deur van de oven verwijderen

1. Open de ovendeur.
2. Open de klemmen van het voorste scharnier van de deur rechts en links door ze omlaag te drukken zoals aangegeven in de afbeelding. Het type scharnier (A), (B), (C) varieert afhankelijk van het productmodel. De onderstaande afbeeldingen laten zien hoe u alle soorten scharnieren opent. (A) type scharnier is verkrijgbaar in normale deurtypes. (B) type scharnier is verkrijgbaar in zacht sluitende deurtypes. (C) type scharnier is verkrijgbaar in zacht openende / sluitende deurtypes.

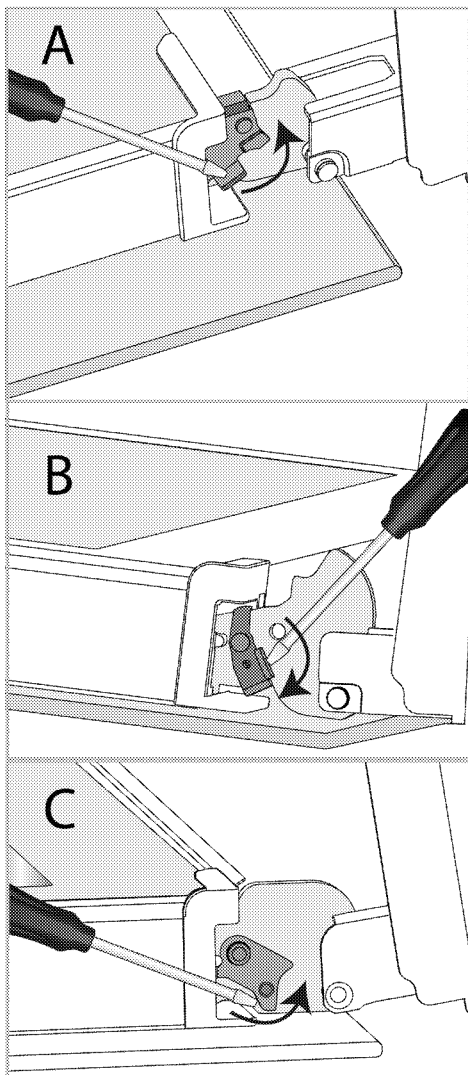

Scharniervergrendeling - gesloten positie

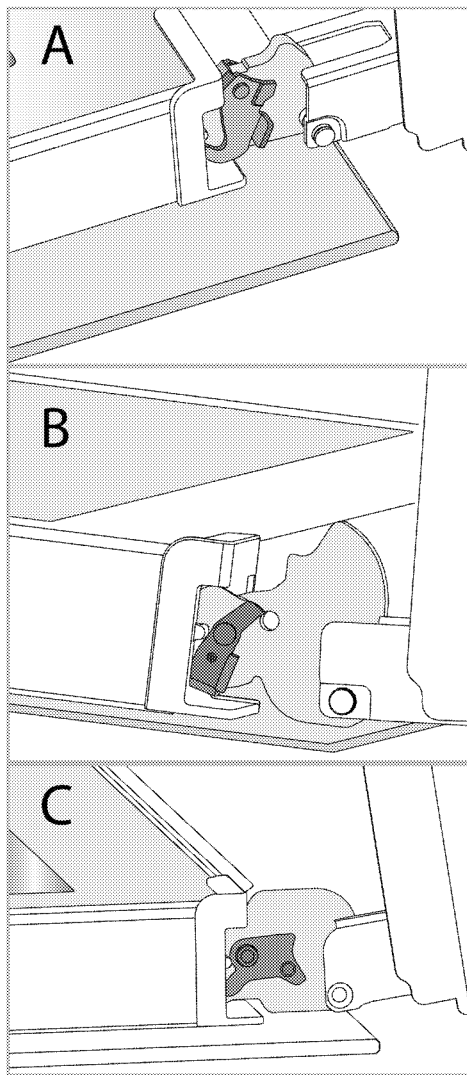

Scharniervergrendeling - open positie  
3. Laat de ovendeur half open staan.

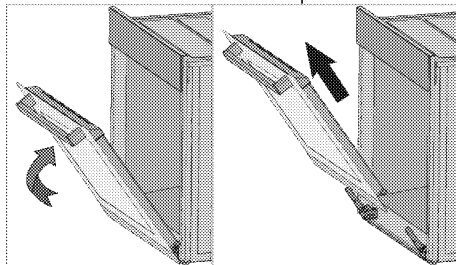

4. Trek de verwijderde deur omhoog om ze vrij te maken van de scharnieren links en rechts en verwijder de deur uit de oven.

**i** Om de deur opnieuw aan te brengen, herhaalt u de procedure voor de verwijdering in de omgekeerde richting. Wanneer u de deur monteert, moet u ervoor zorgen de klemmen te sluiten op de scharnieren.

## De interne glasplaat verwijderen van de oven deur

De interne glasplaat van de deur vooraan kan worden verwijderd voor reiniging.

1. Open de oven deur.

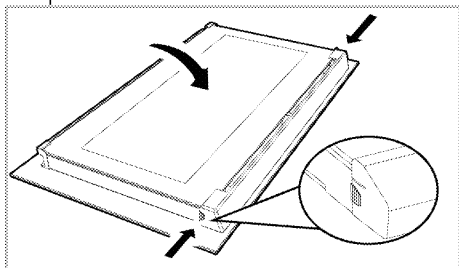

2. Trek aan het plastic onderdeel, bevestigd op de bovenste sectie van de deur vooraan, naar u toe door tegelijkertijd druk uit te oefenen op de drukpunten aan beide zijden van het onderdeel en verwijder het.

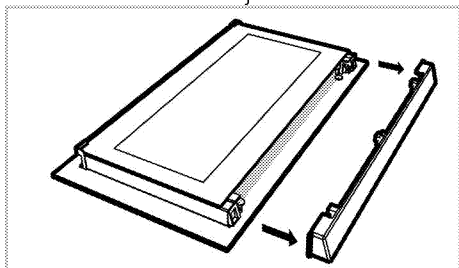

3. Zoals aangegeven in de afbeelding moet u de binnenste glasplaat (1) voorzichtig optillen naar 'A' en daarna

moet u ze verwijderen door ze naar 'B' te trekken.

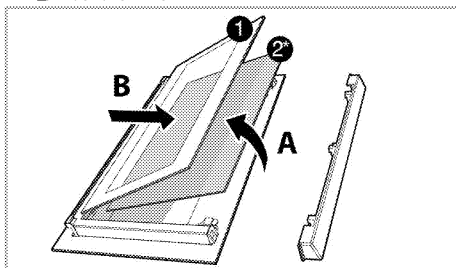

1 Binnenste glasplaat

2\* Interne glasplaat (Is mogelijk niet beschikbaar op uw product.)

4. Als uw product een interne glasplaat (2) heeft, moet u dezelfde procedure herhalen om deze te verwijderen (2).

5. De eerste stap van de hergroepering van de deur is de interne glasplaat (2) opnieuw te monteren. Plaats de afgeschuinde rand van de glasplaat tegen de afgeschuinde rand van de plastic sleuf. (Als uw product een interne glasplaat heeft). De interne glasplaat (2) moet worden bevestigd aan de plastic sleuf die het dichtst bij de binnenste glasplaat (1) zit.

6. Bij de montage van de binnenste glasplaat (1) moet u ervoor zorgen dat de bedrukte zijde van de glasplaat op de interne glasplaat zit. Het is van essentieel belang dat de onderste hoeken van de interne glasplaat (1) naast de onderste plastic sleuven komen te zitten.

7. Duw het plastic onderdeel naar het frame tot u een klikkend geluid hoort.

## De ovenlamp reinigen

Als de glazen deur van de ovenlamp in de kookzone vuil is, kunt u ze reinigen met wasmiddel, warm water en een zachte doek of spons en drogen met een droge doek. Als de ovenlamp defect is, kunt u ze vervangen via de onderstaande procedure.

## De ovenlamp vervangen

### ⚠️ Algemene waarschuwingen

- Om het risico van elektrische schokken te voorkomen wanneer u de ovenlamp vervangt, moet u de elektrische aansluiting loskoppelen en wachten tot de oven is afgekoeld. Hete oppervlakken kunnen brandwonden veroorzaken!
- In deze oven wordt een gloeilamp met een vermogen van minder dan 40 W, een hoogte van minder dan 60 mm, een diameter van minder dan 30 mm of een halogeenvlamp met fitting type G9, een vermogen van minder dan 60 W gebruikt. De lampen zijn geschikt voor gebruik bij temperaturen boven 300 °C. Ovenlampen zijn verkrijgbaar bij geautoriseerde servicemedewerkers of monteur met vergunning.
- De positie van de lamp kunnen verschillen van die aangegeven in de afbeelding.
- De lamp die wordt gebruikt in dit product is niet geschikt voor gebruik in de verlichting van ruimten in uw woning. Het doel van deze lamp is u te helpen uw etenswaren beter te zien.
- De lampen die worden gebruikt in dit product moeten bestaand zijn tegen extreme fysieke omstandigheden, zoals temperaturen van meer dan 50°C.

### Als uw oven een ronde lamp heeft,

1. Ontkoppel het product van het elektrisch net.
2. Verwijder het glazen deksel door het linksom te draaien.

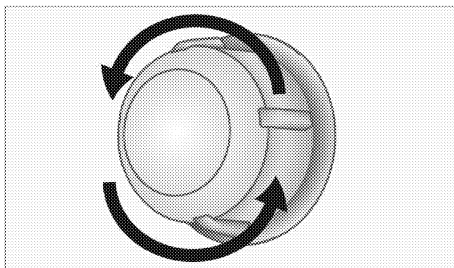

3. Als uw ovenlamp van type (A) is zoals weergegeven in de onderstaande afbeelding moet u de ovenlamp draaien zoals aangegeven in de afbeelding en ze vervangen met een nieuwe lamp. Als type (B) een model is, moet u ze verwijderen zoals aangegeven in de afbeelding en ze vervangen met een nieuwe lamp.

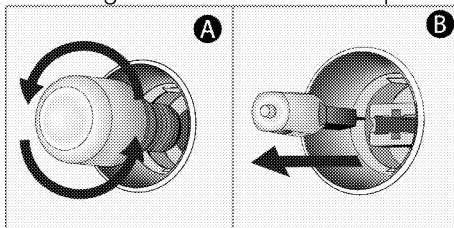

4. Breng het glazen deksel opnieuw aan.

### Als uw oven een vierkante lamp heeft,

1. Ontkoppel het product van het elektrisch net.
2. Verwijder de roosters in overeenstemming met de beschrijving.

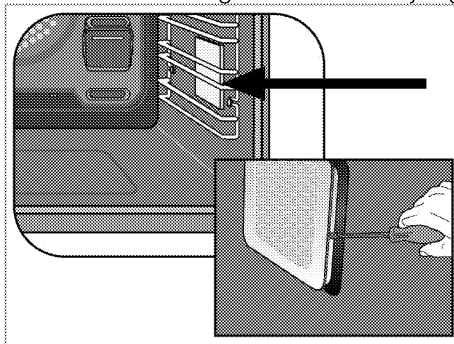

3. Til het beschermende glazen deksel van de lamp omhoog met een schroevendraaier.

4. Als uw ovenlamp van type (A) is zoals weergegeven in de onderstaande afbeelding moet u de ovenlamp draaien zoals aangetoond in de afbeelding en ze vervangen met een nieuwe lamp. Als type (B) een model is, moet u ze verwijderen zoals aangetoond in de afbeelding en ze vervangen met een nieuwe lamp.

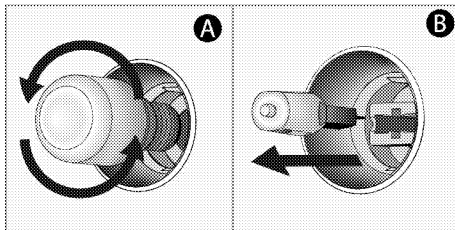

5. Breng het glazen deksel en roosters opnieuw aan.

## 8 Probleemoplossing

Raadpleeg de geautoriseerde service agent of technicus met een licentie of de verdeler waar u het product hebt gekocht als u het probleem niet kunt oplossen, hoewel u de instructies van dit hoofdstuk hebt toegepast. Probeer nooit een defect product zelf te repareren.

**De oven geeft stoom af wanneer hij in gebruik is.**

- Het is normaal dat stoom ontsnapt tijdens de bereiding. >>> *Dit is geen storing.*

**Waterdruppels zijn normaal tijdens de bereiding.**

- De damp die opstijgt tijdens de bereiding kan condenseren en waterdruppels vormen op de koude oppervlakken van het product. >>> *Dit is geen storing.*

**Het product geeft metalen geluiden weer tijdens het opwarmen en afkoelen.**

- Wanneer de metalen onderdelen opwarmen, kunnen ze uitzetten en lawaai veroorzaken. >>> *Dit is geen storing.*

**Het product werkt niet.**

- De zekering is defect of ingeschakeld. >>> *Controleer de zekeringen in de zekeringenkast. Vervang ze of schakel ze opnieuw in, indien nodig.*
- Het product is niet aangesloten op het (geaarde) stopcontact. >>> *Controleer de stekker.*
- Knoppen/toetsen op het bedieningspaneel werken niet. >>> *Als uw product voorzien is van een toetsvergrendeling is het mogelijk dat de toetsvergrendeling is ingeschakeld. Schakel deze vergrendeling uit.*

**De ovenverlichting werkt niet.**

- De ovenlamp is defect. >>> *De lamp vervangen.*
- De stroom is onderbroken. >>> *Controleer of er stroom aanwezig is. Controleer de zekeringen in de zekeringenkast. Vervang de zekeringen of schakel ze opnieuw in, indien nodig.*

**De stoom oven warmt niet op.**

- Is mogelijk niet ingesteld op een bepaalde bereidingsfunctie en/of temperatuur. >>> *Stel de oven in op een bepaalde bereidingsfunctie en/of temperatuur.*
- Bij modellen met een timer is het mogelijk dat de timer niet is bijgesteld. >>> *Pas de tijd aan.*
- De stroom is onderbroken. >>> *Controleer of er stroom aanwezig is. Controleer de zekeringen in de zekeringenkast. Vervang de zekeringen of schakel ze opnieuw in, indien nodig.*

**(In modellen met een timer) De klok knippert of het kloksymbool is ingeschakeld.**

- De stroom is eerder uitgevallen. >>> *Pas de tijd aan / Schakel het product uit en schakel het opnieuw in.*