



Microwave Oven

User Manual



BMOB17131 X

EN - DE - FR - ES - CZ - NL - SK - SL - PL - IT - HR - HU
DA - FI - NO - SV - RO - PT - EL



01M-8897343200-5323-06

CONTENTS

ENGLISH	03-19
DEUTSCH	20-40
FRANÇAIS	41-58
ESPAÑOL	59-77
ČESKY	78-96
NEDERLANDS	97-114
SLOVENSKÝ	115-133
SLOVENŠČINA	134-150
POLSKI	151-170
ITALIANO	171-189
HRVATSKI	190-206
MAGYAR	207-224
DANSK	225-241
SUOMI	242-258
NORSK	259-275
SVENSKA	276-292
ROMÂNĂ	293-314
PORTUGUÊS	315-333
ΕΛΛΗΝΙΚΑ	334-356

Please read this user manual first!



Dear Valued Customer,

Thank you for preferring this Beko appliance. We hope that you get the best results from your appliance which has been manufactured with high quality and state-of-the-art technology. For this reason, please read this entire user manual and all other accompanying documents carefully before using the appliance and keep it as a reference for future use. If you handover the appliance to someone else, give the user manual as well. Follow the instructions by paying attention to all the information and warnings in the user manual.

Remember that this user manual may also apply to other models. Differences between models are explicitly described in the manual.

Meanings of the Symbols

Following symbols are used in various sections of this user manual:

	Important information and useful hints about usage.
	Warnings for dangerous situations concerning the safety of life and property.
	Warning for hot surfaces.

1 Important safety and environmental instructions

Important Safety Instructions Read Carefully And Keep For Future Reference

1.1 Safety warnings

This section contains safety instructions that will help protect from risk of fire, electric shock, exposure to leak microwave energy, personal injury or property damage. Failure to follow these instructions shall void any warranty.

- Beko Microwave Ovens comply with the applicable safety standards; therefore, in case of any damage on the appliance or power cable, it should be repaired or replaced by the dealer, service center or a specialist and authorized service alike to avoid any danger. Faulty or unqualified repair work may be dangerous and cause risk to the user.
- This appliance is intended to be used in household and similar applications such as:
 - Staff kitchen areas in shops, offices and other working environments;
 - Farm houses
 - By clients in hotels, and other residential type environments;
 - Bed and Breakfast type environments.
- It is not intended for industrial or laboratory use.
- Do not attempt to start the oven when its door is open; otherwise you may be exposed to harmful microwave energy. Safety locks should not be disabled or tampered with.
- The microwave oven is intended for heating food and beverages. Drying of food or clothing and heating of warming pads, slippers, sponges, damp cloth and similar may lead to risk of injury, ignition or fire.
- Do not place any object between the front side and the door of the oven. Do not allow dirt or cleaning agent remnants to build up on the closure surfaces.
- Any service works involving removal of the cover that provides

1 Important safety and environmental instructions

- protection against exposure to microwave energy must be performed by authorized persons/service. Any other approach is dangerous.
- Your product is intended for cooking, heating and defrost food at home. It must not be used for commercial purposes.
 - Your oven is not designed to dry any living being.
 - Do not use your appliance to dry clothes or kitchen towels.
 - Do not use this appliance outdoors, bathrooms, humid environments or in places where the it can get wet.
 - No responsibility or warranty claim shall be assumed for damages arising from misuse or improper handling of the appliance.
 - Never attempt to dismantle the appliance. No warranty claims are accepted for damage caused by improper handling.
 - Only use the original parts or parts recommended by the manufacturer.
 - Do not leave this appliance unattended while it is in use.
 - Always use the appliance on a stable, flat, clean dry, and non-slip surface.
 - The appliance should not be operated with an external clock timer or separate remote control system.
 - Before using the appliance for the first time, clean all parts. Please see the details given in the “Cleaning and Maintenance” section.
 - Operate the appliance for its intended purpose only as described in this manual.
 - Appliance becomes very hot while it is in use. Pay attention not to touch the hot parts inside the oven.
 - Do not operate the oven empty.
 - Cooking utensil may get hot due to the heat transferred from the heated food to the utensil. You may need oven gloves to hold the utensil.
 - Utensils shall be checked to ensure that they are suitable for

1 Important safety and environmental instructions

use in microwave ovens.

- Do not place the oven on stoves or other heat generating appliances. Otherwise, it may be damaged and the warranty becomes void.
- Steam may come out while opening the covers or the foil after cooking the food.
- The appliance and its accessible surfaces may be very hot when the appliance is in use.
- Door and outer glass may be very hot when the appliance is in use.
- Make sure that your mains power supply complies with the information supplied on the rating plate of the appliance.
- The only way to disconnect the appliance from the power supply is to remove the power plug from the power outlet.
- Use the appliance with a grounded outlet only.
- Never use the appliance if the power cable or the appliance itself is damaged.
- Do not use this appliance with an extension cord.
- Never touch the appliance or its plug with damp or wet hands.
- Place the appliance in a way so that the plug is always accessible.
- Prevent damage to the power cable by not squeezing, bending, or rubbing it on sharp edges. Keep the power cable away from hot surfaces and naked flame.
- Make sure that there is no danger that the power cable could be accidentally pulled or that someone could trip over it when the appliance is in use.
- Unplug the appliance before each cleaning and when the appliance is not in use.
- Do not pull the power cable of the appliance to disconnect it from its power supply and never wrap its power cable around the appliance.
- Do not immerse the appliance, power cable, or power plug in water or any other liquids. Do not hold it under running water.

1 Important safety and environmental instructions

- When heating food in plastic or paper containers, keep an eye on the oven due to the possibility of ignition.
 - Remove the wire strings and/or metal handles of paper or plastic bags before placing bags to the oven.
 - If smoke is observed, switch off or unplug the appliance if safe to do so and keep the door closed in order to stifle any flames.
 - Do not use microwave oven for storage. Do not leave paper items, cooking material or food inside the oven when it is not being used.
 - The contents of feeding bottles and baby food jars should be stirred or shaken and the temperature checked before consumption, in order to avoid burns.
 - This appliance is a Group 2 Class B ISM equipment. Group 2 contains all ISM (Industrial, Scientific and Medical) equipment in which radio-frequency energy is intentionally generated and/or used in the form of electromagnetic radiation for the treatment of material, and spark erosion equipment.
 - Class B equipment is suitable for use in domestic establishments and establishments directly connected to a low voltage power supply network.
 - Do not use cooking oil in the oven. Hot oil may damage the components and materials of the oven, and it may even cause skin burns.
 - Pierce food with thick crust such as potatoes, courgettes, apples and chestnuts.
 - Appliance must be placed so that the rear side is facing the wall.
 - Before moving the appliance, please secure the turntable to prevent damage.
 - Eggs in their shell and whole hard-boiled eggs must not be heated in microwave ovens since they may explode, even after microwave heating has ended.
- WARNING:** If the door or door seals are damaged, the oven must not be operated until it has been repaired by a competent person.

1 Important safety and environmental instructions

WARNING: It is hazardous for anyone other than a competent person to carry out any service or repair operation which involves the removal of a cover which gives protection against exposure to microwave energy.

WARNING: Liquids and other foods must not be heated in sealed containers since they are liable to explode.

- The oven should be cleaned regularly and any food deposits removed.
- There should be min 20 cm free space above the top surface of the oven.
- Do not over-cook foods; otherwise, you may cause a fire.
- Do not use chemicals and steam assisted cleaners to clean the appliance.
- Extreme caution is advised when being used near children and persons who are restricted in their physical, sensory or mental abilities.
- This appliance can be used by the children who are at the age of 8 or over and by the people who have limited physical, sensory or mental capacity or who do not have knowledge and experience, as long as they are supervised with regard to safe use of the product or they are instructed accordingly or understand the risks of using the product. Children should not play with the appliance. Cleaning and user maintenance procedures should not be performed by children unless they are controlled by their elders.
- Danger of choking! Keep all the packaging materials away from children.
- Due to excessive heat that arises in grill and combination modes, children should only be allowed to use these modes under supervision of an adult.
- Keep the product and its power cable so that they are inaccessible by children under 8 years old.
- Do not cook food directly on the glass tray. Put the food in / on appropriate kitchen utensils before placing them in the oven.
- Metallic containers for food and

1 Important safety and environmental instructions

beverages are not allowed during microwave cooking. Otherwise, sparking may occur.

- Microwave oven must not be placed in a cabinet that is not in compliance with the installation instructions.
- Microwave oven is intended for built-in use only.
- If built-in appliances being used equal or higher than 900 mm above the floor, care should be taken not to displace the turntable when removing containers from the appliance.
- If the built-in product is in a cabinet with a door, the product must be operated with the cabinet door open.

1.2 Compliance with the WEEE Directive and Disposing of the Waste Product:

This product complies with EU WEEE Directive (2012/19/EU). This product bears a classification symbol for waste electrical and electronic equipment (WEEE).

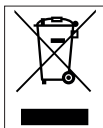

This symbol indicates that this product shall not be disposed with other household wastes at the end of its service life. Used device must be returned to official collection point for recycling of electrical and electronic devices. To find these collection systems please contact to your local au-

thorities or retailer where the product was purchased. Each household performs important role in recovering and recycling of old appliance. Appropriate disposal of used appliance helps prevent potential negative consequences for the environment and human health.

1.3 Compliance with RoHS Directive

The product you have purchased complies with EU RoHS Directive (2011/65/EU). It does not contain harmful and prohibited materials specified in the Directive.

1.4 Package information



Packaging materials of the product are manufactured from recyclable materials in accordance with our National Environment Regulations. Do not dispose of the packaging materials together with the domestic or other wastes. Take them to the packaging material collection points designated by the local authorities.

2 Technical Specifications of the Product

2.1 Overview

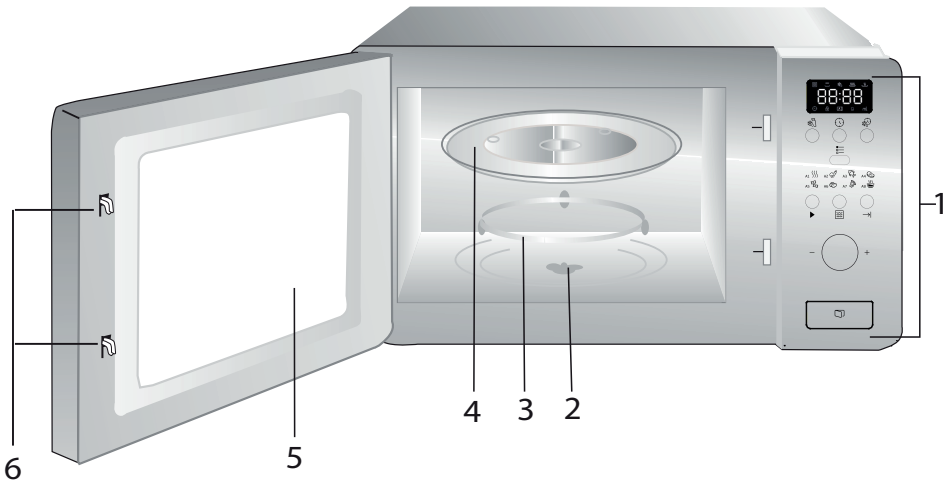

1. Control panel
2. Turntable shaft
3. Turntable support
4. Glass tray
5. Oven window
6. Door safety interlock system

2.2 Technical data

Rated voltage:	230 V~, 50 Hz
Operation frequency	2450 MHz
Rated input power (microwave)	1050 W
Rated output power(microwave)	700 W
Oven capacity	17 L
Turntable diameter	∅ 245 mm
Timer	0-95'
External dimensions	595*336*382 mm
Net weight	15 kg

Technical and design modification rights are reserved.

Markings on the appliance or the values stated in other documents supplied with the product are values obtained under laboratory conditions as per relevant standards. These values may vary according to the usage of the appliance and ambient conditions.

2 Technical Specifications of the Product

2.3 Installing the turntable

- Never place the glass tray upside down. The glass tray should never be restricted.
- Both glass tray and turntable support must always be used during cooking.
- All food and containers of food must always place on the glass tray for cooking.
- If glass tray or turntable support crack or break, contact your nearest authorized service center.

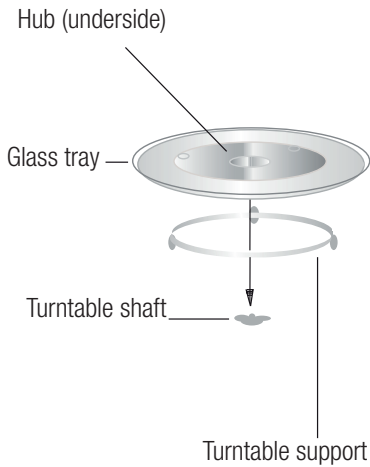

3 Installation and connection

3.1 Built-in furniture

The built-in cabinet shall not have a rear wall behind the appliance.

Minimum installation height is 85 cm.

Do not cover ventilation slots and air intake points.

1.

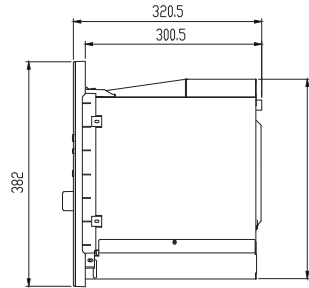
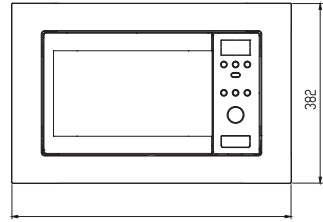
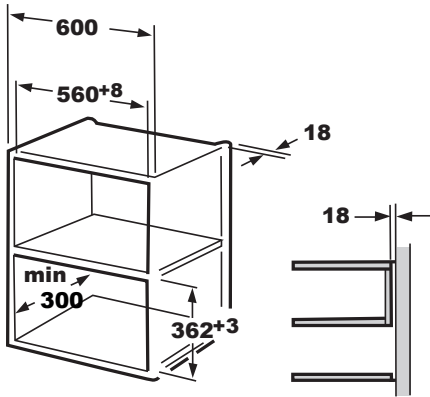

2.

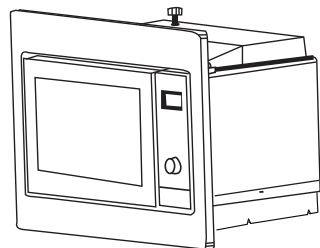
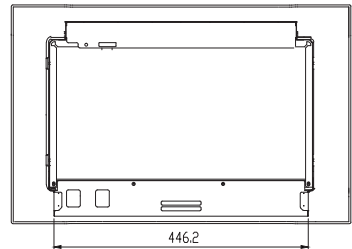
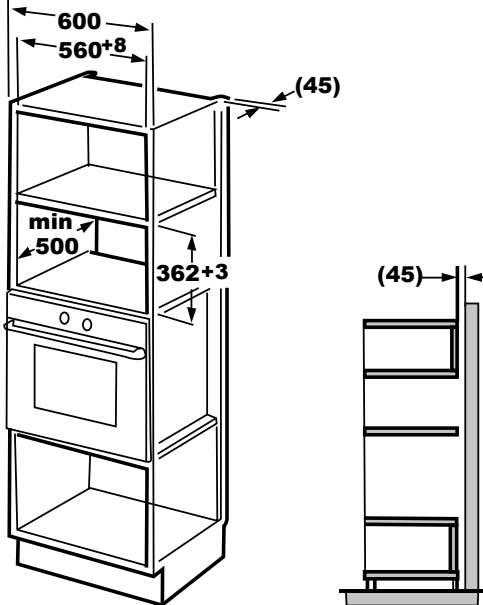

3 Installation and connection

3.2 Install the Oven

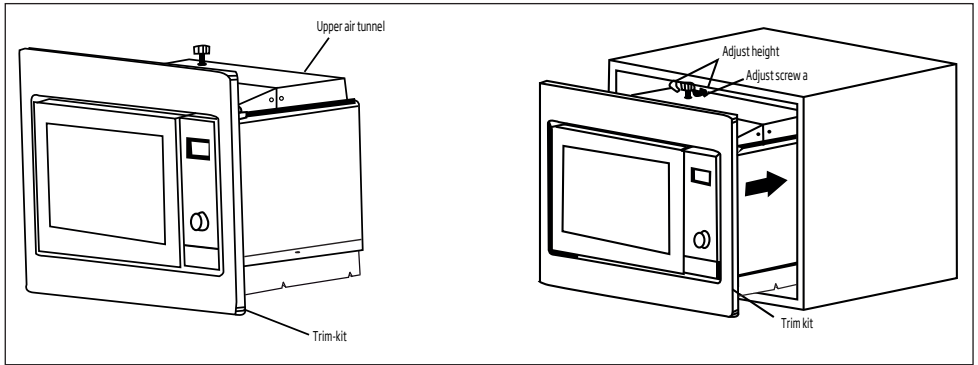

1. Install the oven into the cabinet.

- Do not trap or kink the power cord.
- Make sure that the oven is installed in the center of the cabinet.

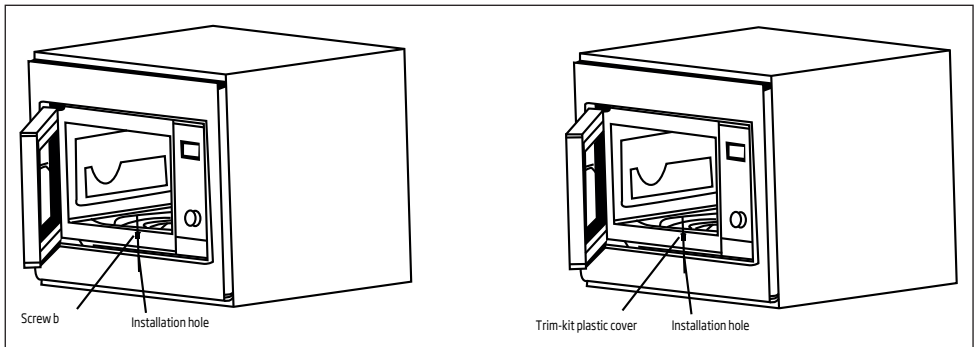

2. Open the door; fix the oven to the cabinet with screw b at the installation hole of trim kit. Then fix the trim-kit plastic cover to the installation hole.

4 Operating your product

4.1 Control panel

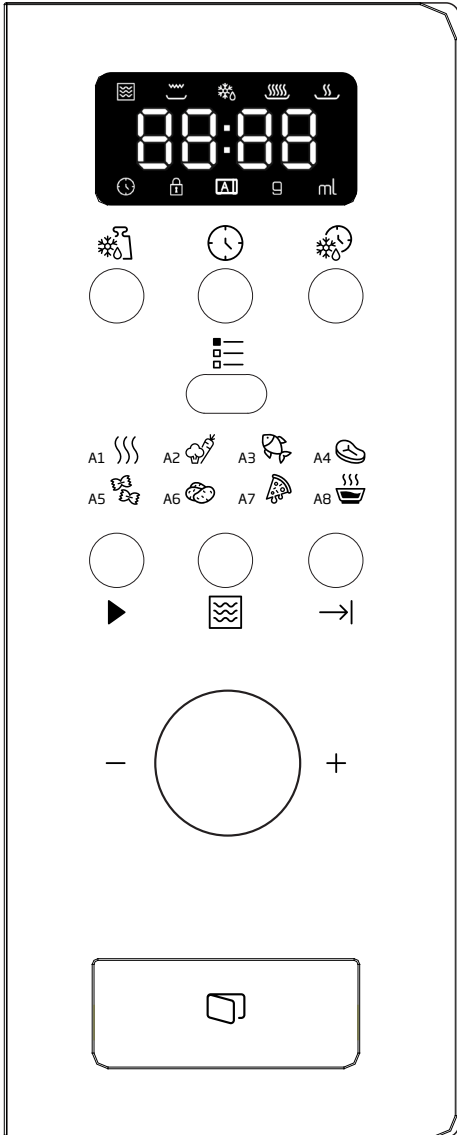

- Defrost By Weight
- Clock/ Pre-Set
- Defrost By Time
- Menu
- Quick Start/Start
- Microwave
- Cancel/Stop
- A-1 Auto Reheat
- A-2 Vegetable
- A-3 Fish
- A-4 Meat
- A-5 Pasta
- A-6 Potato
- A-7 Reheat Pizza
- A-8 Soup





4.2 Clock setting

When the microwave oven is electrified, the oven will display "0:00", buzzer will rings once.

1. Press "", the hour figures will flash, and the indicator for clock " will light.
2. Turn " to adjust the hour figures, the input time should be within 0--23.
3. Press "", the minute figures will flash.
4. Turn " to adjust the minute figures, the input time should be within 0--59.
5. Press " to finish clock setting. The indicator for clock " will go out, ":" will flash, and the time will light.







4 Operating your product

4.3 Cooking food

1. Press , "P100" will flash.
2. Then turn  to select the power, "P100", "P80"... and "P10" will display in order.
3. Press  to confirm, and then turn  to select the cooking time.
4. Press  to start cooking.



Example: If you want to use 80% microwave to cook food for 20 minutes, you can operate the oven as the following steps.

1. Press , the screen display "P100".
2. Turn  to adjust 80% microwave power until the oven display s "P 80".
3. Press  to confirm, the screen displays "P 80".
4. Turn  to adjust the cooking time until the oven display s "20:00".
5. Press  to start cooking or press  to cancel the settings.

The step quantities for the adjustment time of the coding switch are as follow:

0--1 min	5 seconds
1--5 min	10 seconds
5--10 min	30 seconds
10--30 min	1 minute
30--95 min	5 minutes

"Microwave" Pad instructions





Order	Display	Microwave Power
1	P 100	100%
2	P 80	80%
3	P 50	50%
4	P 30	30%
5	P 10	10%

4.4 Pre-Set cooking

Set the clock first. (Consult the instruction of clock setting.)











Example: If you want to use 80% microwave to cook food for 15minutes, you can operate the oven as the following steps.





1. Press , the screen display "P100".
2. Turn  to adjust 80% microwave power until the oven displays "P 80".
3. Press  to confirm, the screen displays "P 80".
4. Turn  to adjust the cooking time until the oven displays "15:00".



Please do not press  to start cooking.

5. Press , the hour figures will flash, and the indicat or  will light.
6. Turn  to adjust the hour figures, the input time should b e within 0--23.
7. Press , the minute figures will flash.
8. Turn  to adjust the minute figures, the input time should be within 0--59.
9. Press  to finish setting. The indicator for clock  will flash. If the door is closed, buzzer will ring twice when the time start automatically and the indicator for clock  will go out.

4.5 Defrost by weight

1. Press  button. The screen will display "dEF1",  and  will light.
2. Turn  to select the weight of food. The weight is from 100 to 2000 g.

4 Operating your product

3. Press to start defrosting food. and will flash.

4.6 Defrost By Time

1. Press button. The screen will display “dEF2”, and will light.
2. Turn to select the cooking time. The MAX. time is 95 minutes.
3. Press to start defrosting food. and will flash.

4.7 Multi-section cooking

At most 3 sections can be input for cooking. In multi-section cooking, if one section is defrosting, then defrosting shall be placed in the first section.



Example: If you want to use “20 minutes of 100% microwave power + 5 minutes of 80% microwave power” to cook food.

1. Press pad, the screen display “P100”.
2. Press to confirm the microwave power.
3. Turn to select cooking time.
4. Press pad, the screen display “P100”.
5. Turn to select 80% microwave power.
6. Press pad, then turn to select cooking time of 80% microwave power.
7. Press to start cooking or press to cancel the setting.

4.8 Start/Quick start

When the oven is in the waiting state, press to start cooking food with full microwave power for 1 minute. Each press will increase one minute. The maximum cooking time is 95 minutes.

4.9 Auto menu





Example: If you want to use “Auto Menu” to cook fish of 250 g.

1. Press , and will light.
2. Turn to select the function you want.
3. Press button to confirm.
4. Turn to select the weight of fish. “g” will light.
5. Press to start. “g” will go out, and will flash.



The automatic menu procedure:

Menu	Order	Weight	Display
 A-1 Auto Reheat	1	200 g	200 g
		400 g	400 g
		600 g	600 g
 A-2 Vegetable	2	200 g	200 g
		300 g	300 g
		400 g	400 g
 A-3 Fish	3	250 g	250 g
		350 g	350 g
		450 g	450 g
 A-4 Meat	4	250 g	250 g
		350 g	350 g
		450 g	450 g
 A-5 Pasta	5	50 g (with water 450ml)	50 g
		100 g (with water 800ml)	100 g
 A-6 Potato	6	200 g	200 g
		400 g	400 g
		600 g	600 g

4 Operating your product



 A-7 Reheat Pizza	7	200 g	200 g
		400 g	400 g
 A-8 Soup	8	200 ml	200 ml
		400 ml	400 ml

4.10 Child Lock Function

Lock: In waiting state, press “→|” for 3 seconds, there will be a long beep denoting entering the children-lock state and oven will display “”.
and ”.

Lock quitting: In locked state, press “→|” for 3 seconds, there will be a long “beep” denoting that the lock is released.

4.11 Inquiring Function

1. In microwave state, press “”, the current power will be displayed for 4 seconds. After 4 seconds, the oven will turn back to the former state;
2. In cooking state, press “” to inquire the present time and the time will flash for 4 seconds.
3. In preset state, press “” to inquire the preset time and it will flash for 4 seconds.

5 Cleaning and Care

5.1 Cleaning



WARNING: Never use gasoline, solvent, abrasive cleaning agents, metal objects or hard brushes to clean the appliance.



WARNING: Never immerse the appliance or its power cable in water or in any other liquid.

1. Turn the appliance off and disconnect it from wall socket.
2. Wait for the appliance to completely cool down.
3. Keep the inside of the oven clean. Wipe with a damp cloth when splashed food or spilled liquids stick on the walls of the oven. A mild detergent may be used if the oven gets very dirty. Avoid using sprays and other harsh cleaning agents as they may cause stains, marks, and opaqueness on the door surface.
4. Outer surfaces of the oven must be cleaned with a damp cloth. Do not allow water ingress from ventilation openings to prevent damage to the operating parts in the oven.
5. Wipe both sides of the door and the glass, door gaskets and parts near the gaskets frequently with a damp cloth in order to remove the overflowing and splashing stains. Do not use abrasive cleaning agents.
6. Do not allow control panel to get wet. Clean with a soft damp cloth. Leave the door of the oven open to prevent inadvertent operation while cleaning the control panel.
7. If steam accumulates inside or around the oven door, wipe with a soft cloth. This may occur when the microwave oven is operated under high humidity conditions. It is normal.
8. In some cases, you may need to remove the glass tray for cleaning. Wash the tray in warm soapy water or in a dishwasher.
9. The roller ring and oven floor should be cleaned regularly to avoid excessive noise.
10. It would be sufficient to wipe the lower surface of the oven with a mild detergent. Roller ring may be washed in warm soapy water or in a dishwasher. When you remove the roller ring from oven internal floor for cleaning, ensure that you install it in the correct position while replacing it.
11. In order to remove bad odors in your oven, put a glass of water and juice and peel of a lemon to a deep bowl suitable for use in microwave and operate the oven for 5 minutes in microwave mode. Wipe thoroughly and dry with a soft cloth.
12. Please contact the authorized service when the oven lamp needs to be replaced.
13. The oven should be cleaned regularly and any food deposits should be removed. If the oven is not kept clean, this may cause surface defects that would affect the lifecycle of the appliance negatively and that would possibly cause risks.
14. Please do not dispose this appliance with household waste; old ovens shall be disposed to special waste centers provided by the municipalities.
15. When the microwave oven is used in grill function, a small amount of smoke and odor may occur which will disappear after a certain time of usage.

5.2 Storage

- If you do not intend to use the appliance for a long time, please store it carefully.
- Please make sure that the appliance is unplugged, cooled down and totally dry.
- Store the appliance in a cool and dry place.
- Keep the appliance out of the reach of children.

6 Trouble shooting

Normal	
Microwave oven interferes with TV reception	Radio and TV reception may be interfered when microwave oven is operating. It is similar to the interference caused by small electrical appliances, like mixer, vacuum cleaner, and electric fan. It is normal.
Oven light is dimmed	In low power microwave cooking, oven light may be dimmed. It is normal.
Steam accumulating on door, hot air coming out of vents	During cooking, steam may arise from the food. Most of this steam will get out from vents. But some may accumulate on a cool place like oven door. It is normal.
Oven started accidentally with no food in it.	It is not allowed to run the appliance without any food inside. It is very dangerous.

Problem	Possible Reason	Solution
Oven cannot be started.	1) Power cable is not plugged in properly.	Unplug. Then plug again after 10 seconds.
	2) Fuse is blown or circuit breaker is activated.	Replace fuse or reset circuit breaker (repaired by professional personnel of our company).
	3) Trouble with outlet.	Test the outlet with other electrical appliances.
Oven does not heat.	4) Door is not closed properly.	Close the door properly.
Glass turntable makes noise when microwave oven operates	5) Turntable and bottom of the oven is dirty.	Refer to "Cleaning and Maintenance" section to clean dirty parts.

Bitte lesen Sie zunächst diese Anleitung!

Sehr geehrte Kundin, sehr geehrter Kunde,

Vielen Dank, dass Sie sich für dieses Gerät der Marke Beko entschieden haben. Wir sind überzeugt, dass Sie mit diesem Gerät, das mit den höchsten Qualitätsanforderungen und modernster Technologie hergestellt wurde, beste Ergebnisse erzielen werden. Bitte lesen Sie die gesamte Bedienungsanleitung und alle anderen Begleitdokumente aufmerksam, bevor Sie das Gerät verwenden; bewahren Sie sie zum künftigen Nachschlagen sicher auf. Wenn Sie das Gerät an jemanden weitergeben, händigen Sie ihm bitte auch diese Anleitung aus. Befolgen Sie die Anweisungen, indem Sie alle Informationen und Warnhinweise in der Bedienungsanleitung beachten.

Bitte denken Sie daran, dass diese Bedienungsanleitung eventuell für mehrere Modelle geschrieben wurde. Unterschiede zwischen den Modellen werden in der Anleitung klar und deutlich beschrieben.

Bedeutung der Symbole

Folgende Symbole werden in den verschiedenen Abschnitten dieser Anleitung verwendet:

	Wichtige Informationen und nützliche Tipps in Bezug auf die Verwendung.
--	---

	Warnhinweise zu gefährlichen Situationen im Hinblick auf die Sicherheit von Leib, Leben und Eigentum.
---	---

	Warnung vor heißen Flächen.
--	-----------------------------

1 Wichtige Hinweise zu Sicherheit und Umwelt

Wichtige Sicherheitshinweise sorgfältig lesen und zum späteren Nachschlagen aufbewahren.

1.1 Sicherheitshinweise

Dieser Abschnitt enthält Sicherheitshinweise zum Schutz vor Feuer, Stromschlag, Exposition gegenüber Leckmikrowellenenergie, Verletzungen oder Sachschäden. Die Nichtbeachtung dieser Sicherheitsvorschriften hat den Verlust der Garantie zur Folge.

- Beko-Mikrowellenöfen entsprechen den geltenden Sicherheitsnormen; daher sollte im Falle einer Beschädigung des Gerätes oder des Netzkabels dieses vom Händler, Servicezentrum oder einem Fachmann und autorisierten Kundendienst gleichermaßen repariert oder ersetzt werden, um jede Gefahr zu vermeiden. Fehlerhafte oder unqualifizierte Reparaturarbeiten können gefährlich sein und ein Risiko für den Benutzer darstellen.
- Dieses Gerät ist ausschließlich zur Verwendung in einem Haushalt und vergleichbaren Einrichtungen gedacht, darunter:
 - Teeküchen für Mitarbeiter in Läden, Büros und vergleichbaren Einrichtungen;
 - In landwirtschaftlicher Familienbetrieben
 - Für Gäste in Hotels, und vergleichbaren Unterkünften;
 - Kleineren Pensionen oder vergleichbaren Einrichtungen.
- Es ist nicht für den gewerblichen Einsatz oder für Laborzwecke gedacht.
- Versuchen Sie nicht, den Ofen bei geöffneter Tür zu starten. Andernfalls können Sie schädlicher Mikrowellenenergie ausgesetzt sein. Sicherheitsschlösser dürfen nicht deaktiviert oder manipuliert werden.
- Der Mikrowellenofen ist für die Erwärmung von Lebensmitteln und Getränken vorgesehen. Das Trocknen von Lebensmitteln oder Kleidung und die Erwärmung von Wärmekissen, Hausschuhen, Schwämmen, feuchten Tüchern

1 Wichtige Hinweise zu Sicherheit und Umwelt

- und Ähnlichem kann zu Verletzungs-, Entzündungs- oder Brandgefahr führen.
- Stellen Sie keine Gegenstände zwischen die Vorderseite und die Ofentür. Lassen Sie keine Schmutz- oder Reinigungsmittelreste auf den Verschlussflächen ansammeln.
 - Alle Servicearbeiten, bei denen die Abdeckung entfernt wird, die einen Schutz gegen Mikrowellenenergie bietet, müssen von autorisierten Personen/ Serviceleistungen durchgeführt werden. Jeder andere Ansatz ist gefährlich.
 - Ihr Produkt ist zum Kochen, Erhitzen und Auftauen von Lebensmitteln zu Hause vorgesehen. Es darf nicht für kommerzielle Zwecke verwendet werden.
 - Ihr Ofen ist nicht zum Trocknen von Lebewesen ausgelegt.
 - Verwenden Sie Ihr Gerät nicht zum Trocknen von Kleidung oder Küchentüchern.
 - Verwenden Sie dieses Gerät nicht im Freien, in Badezimmern, in feuchten Umgebungen oder an Orten, an denen es nass werden kann.
 - Es wird keine Verantwortung oder Gewährleistungsanspruch für Schäden übernommen, die durch Missbrauch oder unsachgemäße Handhabung des Geräts entstehen.
 - Versuchen Sie niemals, das Gerät zu zerlegen. Für Schäden, die durch unsachgemäße Handhabung verursacht wurden, werden keine Gewährleistungsansprüche anerkannt.
 - Verwenden Sie nur Originalteile oder Teile empfohlen von der Hersteller.
 - Lassen Sie das Gerät während der Verwendung nicht unbeaufsichtigt.
 - Verwenden Sie das Gerät immer auf einer stabilen, flachen, sauberen, trockenen und rutschfesten Oberfläche.
 - Das Gerät darf nicht mit einer externen Zeitschaltuhr oder einer separaten Fernbedienung betrieben werden.

1 Wichtige Hinweise zu Sicherheit und Umwelt

- Reinigen Sie alle Teile, bevor Sie das Gerät zum ersten Mal verwenden. Bitte beachten Sie die Details im Abschnitt "Reinigung und Wartung".
- Betreiben Sie das Gerät nur für den vorgesehenen Zweck, wie in diesem Handbuch beschrieben.
- Das Gerät wird während des Betriebs sehr heiß. Achten Sie darauf, die heißen Teile im Ofen nicht zu berühren.
- Die Mikrowelle darf keinesfalls leer betrieben werden.
- Das Kochutensilien kann aufgrund der Wärmeübertragung vom erhitzten Lebensmittel auf das Utensilien heiß werden. Möglicherweise benötigen Sie Ofenhandschuhe, um das Geschirr zu halten.
- Die Utensilien müssen zuvor auf ihre Eignung zur Benutzung in Mikrowellen überprüft werden.
- Stellen Sie den Ofen nicht auf Öfen oder andere wärmeerzeugende Geräte. Andernfalls kann es beschädigt werden und die Garantie erlischt.
- Beim Öffnen der Deckel oder der Folie kann nach dem Kochen des Essens Dampf austreten.
- Das Gerät und seine zugänglichen Oberflächen können sehr heiß sein, wenn das Gerät verwendet wird.
- Tür und Außenglas können sehr heiß sein, wenn das Gerät verwendet wird.
- Stellen Sie sicher, dass Ihre Netzspannung mit den Angaben auf dem Typenschild des Geräts übereinstimmt.
- Die einzige Möglichkeit, das Gerät von der Stromversorgung zu trennen, besteht darin, den Netzstecker aus der Steckdose zu ziehen.
- Verwenden Sie das Gerät nur mit einer geerdeten Steckdose.
- Verwenden Sie das Gerät nicht, wenn das Netzkabel oder das Gerät beschädigt ist.
- Verwenden Sie dieses Gerät nicht mit einem Verlängerungskabel.
- Berühren Sie das Gerät oder seinen Stecker niemals mit nassen Händen!

1 Wichtige Hinweise zu Sicherheit und Umwelt

- Das Gerät muss derart aufgestellt werden, dass der Stecker zugänglich ist.
- Verhindern Sie Schäden an der Stromversorgung Kabel durch nicht quetschen, biegen, oder an scharfen Kanten reiben. Halten Sie das Netzkabel von erhitzten Oberflächen und offenen Flammen fern.
- Stellen Sie sicher, dass keine Gefahr besteht, dass das Netzkabel versehentlich gezogen wird oder dass jemand darüber stolpert, wenn das Gerät verwendet wird.
- Ziehen Sie den Netzstecker vor jeder Reinigung und wenn das Gerät nicht in Gebrauch ist.
- Ziehen Sie nicht am Netzkabel des Geräts, um es von der Stromversorgung zu trennen, und wickeln Sie das Netzkabel niemals um das Gerät.
- Tauchen Sie das Gerät, das Netzkabel und den Netzstecker nicht in Wasser oder andere Flüssigkeiten ein. Halten Sie es nicht unter fließendes Wasser.
- Beim Erwärmen von Speisen in Kunststoff-oder Papierbehälter , immer ein Auge auf den Ofen haben um die Möglichkeit einer Zündung zu vermeiden.
- Entfernen Sie die Drahtschnüre und/oder Metallgriffe von Papier- oder Plastiktüten, bevor Sie die Tüten in den Ofen stellen.
- Wenn Rauch beobachtet wird, schalten Sie das Gerät aus oder ziehen Sie den Netzstecker, wenn dies sicher ist, und halten Sie die Tür geschlossen, um Flammen zu ersticken.
- Verwenden Sie Mikrowellen nicht zur Aufbewahrung. Lassen Sie keine Papiergegenstände, Kochmaterialien oder Lebensmittel im Ofen, wenn dieser nicht verwendet wird.
- Der Inhalt von Babyflaschen und Babynahrung sollte gerührt und geschüttelt und die Temperatur sollte vor dem Verzehr geprüft werden, um Verbrennungen zu vermeiden.
- Bei diesem Gerät handelt es sich um ein ISM-Gerät der Klasse B, Gruppe 2. Gruppe 2 beinhaltet alle ISM-Geräte (Hochfrequenz-

1 Wichtige Hinweise zu Sicherheit und Umwelt

Geräte in Industrie, Wissenschaft, Medizin) und Ausrüstungen, in denen Hochfrequenzenergie in Form von elektromagnetischer Strahlung für die Behandlung von Material gezielt erzeugt und/oder genutzt wird sowie Funkenerodiermaschinen.

- Ausrüstungen der Klasse B sind für den Einsatz im häuslichen Umfeld und Einrichtung, die zur Stromversorgung direkt an das Niederspannungsnetz angeschlossen sind.
- Verwenden Sie kein Speiseöl im Ofen. Heißes Öl kann die Komponenten und Materialien des Ofens beschädigen und sogar Hautverbrennungen verursachen.
- Pierce Essen mit dicker Kruste wie Kartoffeln, Zucchini, Äpfel und Kastanien.
- Das Gerät muss so aufgestellt werden, dass die Rückseite zur Wand zeigt.
- Sichern Sie vor dem Bewegen des Geräts den Drehteller, um Beschädigungen zu vermeiden.
- Rohe Eier sowie ganze hartgekochte Eier sollten nicht im Mi-

krowellengerät erhitzt werden, da sie selbst nach Ende des Garvorgangs in der Mikrowelle noch platzen könnten.

WARNUNG: Wenn die Tür oder die Türdichtungen beschädigt sind, darf der Ofen nicht betrieben werden, bis es von einer kompetenten Person repariert ist.

WARNUNG: Für unkompetente Personen besteht die Gefahr einen Service auszuführen oder Reparaturen durchzuführen, die die Entfernung der Abdeckung erfordern, welche den Schutz gegen die Strahlenbelastung der Mikrowellenenergie darstellen.

WARNUNG: Flüssigkeiten und andere Lebensmittel dürfen nicht in verschlossenen Behältern aufgewärmt werden, das diese explodieren können.

- Das Mikrowellengerät sollte regelmäßig gereinigt und Lebensmittelreste entfernt werden.
- Über der Oberseite des Ofens sollte mindestens 20 cm Freiraum vorhanden sein.
- Überkochen Sie keine Lebensmittel, da Sie sonst einen Brand verursachen können.

1 Wichtige Hinweise zu Sicherheit und Umwelt

- Verwenden Sie zum Reinigen des Geräts keine Chemikalien und dampfunterstützten Reinigungsmittel.
- Bei der Verwendung in der Nähe von Kindern und Personen, deren körperliche, sensorische oder geistige Fähigkeiten eingeschränkt sind, ist äußerste Vorsicht geboten.
- Dieses Gerät kann von Kindern ab 8 Jahren und von Personen mit eingeschränkter körperlicher, sensorischer oder geistiger Leistungsfähigkeit oder ohne Kenntnisse und Erfahrung verwendet werden, sofern sie hinsichtlich der sicheren Verwendung beaufsichtigt werden des Produkts oder sie werden entsprechend instruiert oder verstehen die Risiken der Verwendung des Produkts. Kinder dürfen nicht mit dem Gerät spielen. Reinigungs- und Wartungsverfahren für Benutzer sollten nicht von Kindern durchgeführt werden, es sei denn, sie werden von ihren Ältesten kontrolliert.
- **Die Gefahr des Erstickens!** Halten Sie das Verpackungsmaterial von Kindern fern!
- Aufgrund der übermäßigen Hitze, die im Grill- und Kombinationsmodus auftritt, sollten Kinder diese Modi nur unter Aufsicht eines Erwachsenen verwenden dürfen.
- Bewahren Sie das Produkt und das Netzkabel so auf, dass Kinder unter 8 Jahren nicht darauf zugreifen können.
- Kochen Sie das Essen nicht direkt auf der Glasschale. Legen Sie die Lebensmittel in/auf geeignete Küchenutensilien, bevor Sie sie in den Ofen stellen.
- Metallische Behälter für Lebensmittel und Getränke sind während des Mikrowellenkochens nicht erlaubt. Andernfalls kann es zu Funkenbildung kommen.
- Der Mikrowellenofen darf nicht in einem Schrank aufgestellt werden, der nicht den Installationsanweisungen entspricht.
- Der Mikrowellenofen ist nur für den eingebauten Gebrauch vorgesehen.
- Wenn eingebaute Geräte mindestens 900 mm über dem

1 Wichtige Hinweise zu Sicherheit und Umwelt

Boden verwendet werden, sollte darauf geachtet werden, dass der Drehteller beim Entfernen von Behältern aus dem Gerät nicht verschoben wird.

- Befindet sich das eingebaute Produkt in einem Schrank mit einer Tür, muss das Produkt bei geöffneter Schranktür betrieben werden.

1.2 Ihre Pflichten als Endnutzer



Dieses Produkt erfüllt die Vorgaben der EU-WEEE-Direktive (2012/19/EU). Das Produkt wurde mit einem Klassifizierungssymbol für elektrische und elektronische Altgeräte (WEEE) gekennzeichnet.

Dieses Elektro- bzw. Elektronikgerät ist mit einer durchgestrichenen Abfalltonne auf Rädern gekennzeichnet. Das Gerät darf deshalb nur getrennt vom unsortierten Siedlungsabfall gesammelt und zurückgenommen werden. Es darf somit nicht in den Hausmüll gegeben werden. Das Gerät kann z.B. bei einer kommunalen Sammelstelle oder ggf. bei einem Vertreiber (siehe unten zu deren Rücknahmepflichten in Deutschland) abgegeben werden.

Das gilt auch für alle Bauteile, Unterbaugruppen und Verbrauchsmaterialien des zu entsorgenden Altgeräts.

Bevor das Altgerät entsorgt werden darf, müssen alle Altbatterien und Altakkumulatoren vom Altgerät getrennt werden, die nicht vom Altgerät umschlossen sind. Das gleiche gilt für Lampen, die zerstörungsfrei aus dem Altgerät entnommen werden können. Der Endnutzer ist zudem selbst dafür verantwortlich, personenbezogene Daten auf dem Altgerät zu löschen.

Die ordnungsgemäße Entsorgung gebrauchter Geräte trägt dazu bei, mögliche negative Folgen

für die Umwelt und die menschliche Gesundheit zu vermeiden.

1.3 Hinweise zum Recycling



Helfen Sie mit, alle Materialien zu recyceln, die mit diesem Symbol gekennzeichnet sind. Entsorgen Sie solche Materialien, insbesondere

Verpackungen, nicht im Hausmüll, sondern über die bereitgestellten Recyclingbehälter oder die entsprechenden örtlichen Sammelsysteme.

Recyceln Sie zum Umwelt- und Gesundheitsschutz elektrische und elektronische Geräte.

1.4 Rücknahmepflichten der Vertreiber

Wer auf mindestens 400 m² Verkaufsfläche Elektro- und Elektronikgeräte vertreibt oder diese gewerblich an Endnutzer abgibt, ist verpflichtet, bei Abgabe eines neuen Gerätes, ein Altgerät des Endnutzers der gleichen Geräteart, das im Wesentlichen die gleichen Funktionen wie das neue Gerät erfüllt, am Ort der Abgabe oder in unmittelbarer Nähe, unentgeltlich zurückzunehmen. Das gilt auch für Vertreiber von Lebensmitteln mit einer Gesamtverkaufsfläche von mindestens 800 m², die mehrmals im Kalenderjahr oder dauerhaft Elektro- und Elektronikgeräte anbieten und auf dem Markt bereitstellen. Solche Vertreiber müssen zudem auf Verlangen des Endnutzers Altgeräte, die in keiner äußeren Abmessung größer als 25 cm sind, (kleine Elektrogeräte) im Einzelhandelsgeschäft oder in unmittelbarer Nähe hierzu unentgeltlich zurückzunehmen; die Rücknahme darf in diesem Fall nicht an den Kauf eines Elektro- oder Elektronikgerätes verknüpft, kann aber auf drei Altgeräte pro Geräteart beschränkt werden.

Ort der Abgabe ist auch der private Haushalt, wenn das neue Elektro- oder Elektronikgerät dorthin geliefert wird; in diesem Fall ist die Abholung des Altgerätes für den Endnutzer kostenlos.

1 Wichtige Hinweise zu Sicherheit und Umwelt

Die vorstehenden Pflichten gelten auch für den Vertrieb unter Verwendung von Fernkommunikationsmitteln, wenn die Vertreiber Lager- und Versandflächen für Elektro- und Elektronikgeräte bzw. Gesamtlager und Versandflächen für Lebensmittel beinhalten, die den oben genannten Verkaufsflächen entsprechen. Die unentgeltliche Abholung von Elektro- und Elektronikgeräten ist dann aber auf Wärmeüberträger (z.B. Kühlschrank), Bildschirme, Monitore und Geräte, die Bildschirme mit einer Oberfläche von mehr als 100 cm² enthalten und Geräte beschränkt, bei denen mindestens eine der äußeren Abmessungen mehr

1.5 Einhaltung von RoHS-Vorgaben

Das von Ihnen erworbene Produkt erfüllt die Vorgaben der EU-RoHS Direktive (2011/65/EU). Es enthält keine in der Direktive angegebenen gefährlichen und unzulässigen Materialien.

2 Ihr Mikrowellenherd

2.1 Übersicht

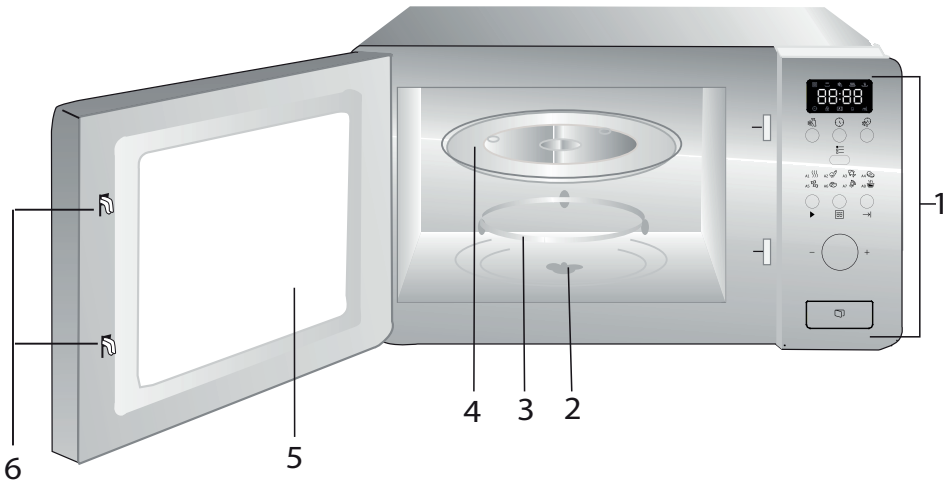

1. Bedienfeld
2. Drehtellerschaft
3. Drehtellerhalterung
4. Glasteller
5. Gerätefenster
6. Türsicherheitssystem

2.2 Technische Daten

Nennspannung	230 bis 240 V Wechsellspannung, 50 Hz
Betriebsfrequenz	2450 MHz
Nenneingangsleistung (Mikrowelle)	1050 W
Nennausgangsleistung (Mikrowelle)	700 W
Gerätekapazität	17 L
Drehtellerdurchmesser	Ø 245 mm
Timer	0 – 95 Min.
Außenabmessungen	595*336*382 mm
Nettogewicht	15 kg

Technische und optische Änderungen vorbehalten.

Markierungen am Produkt oder in den mitgelieferten Dokumenten angegebene Werte stellen Werte dar, die unter Laborbedingungen nach den jeweils geltenden Standards ermittelt wurden. Diese Werte können je nach Einsatz- und Umgebungsbedingungen variieren. Leistungswerte getestet bei 230 V.

2 Ihr Mikrowellenherd

2.3 Drehteller installieren

- Glasteller niemals verkehrt herum aufstellen. Der Glasteller darf niemals blockiert werden.
- Sowohl Glasteller als auch Drehtellerhalterung müssen stets während des Garens verwendet werden.
- Alle Lebensmittel und Lebensmittelbehälter müssen zum Garen auf dem Glasteller platziert werden.
- Falls Glasteller oder Drehtellerhalterung Risse oder Bruchstellen aufweisen, wenden Sie sich an Ihr autorisiertes Kundencenter vor Ort.

Nabe (Unterseite)

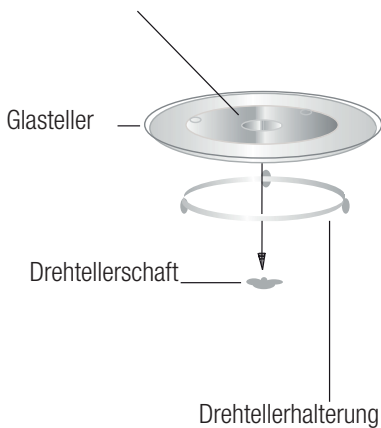

3 Installation und Anschluss

3.1 Einbaumöbel

Der Einbauschrank darf keine Rückwand hinter dem Gerät haben.

Die minimale Einbauhöhe beträgt 85 cm.

Decken Sie die Belüftungsöffnungen und Zuluftpunkte nicht ab.

1.

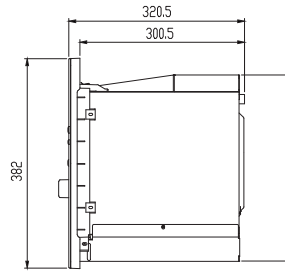
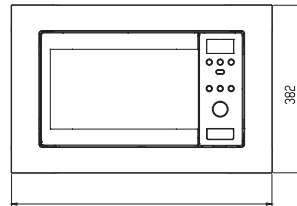
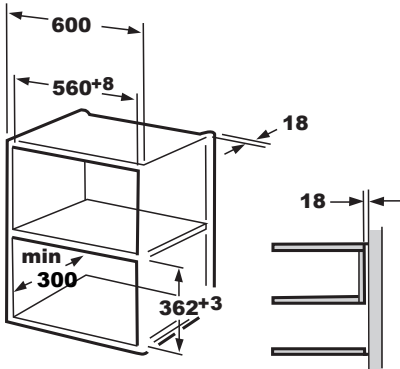

2.

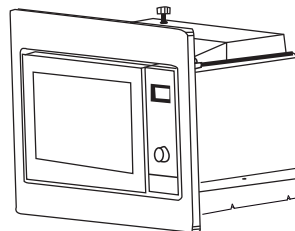
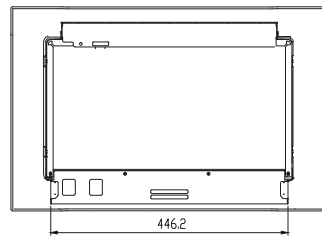
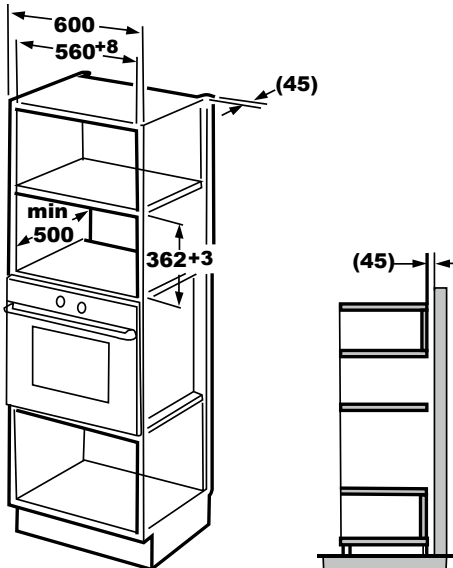

3 Installation und Anschluss

3.2 Gerät installieren

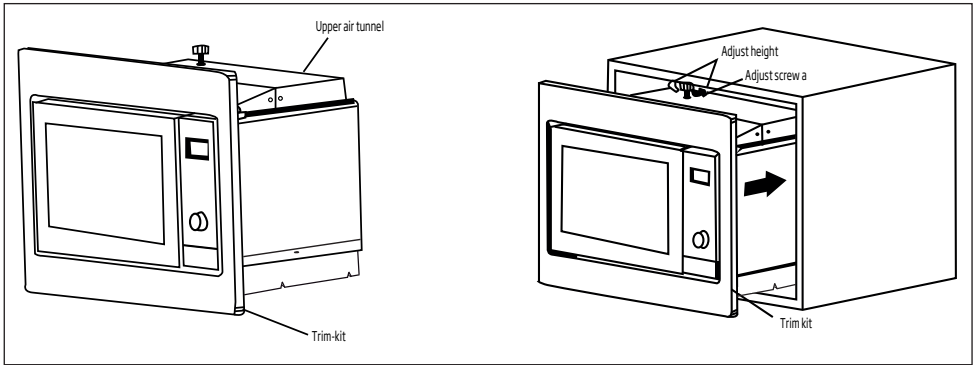

1. Installieren Sie den Mikrowellenherd im Schrank.

- Achten Sie darauf, das Netzkabel nicht einzuklemmen oder zu knicken.
- Stellen Sie sicher, dass der Ofen in der Mitte des Schanks installiert ist.

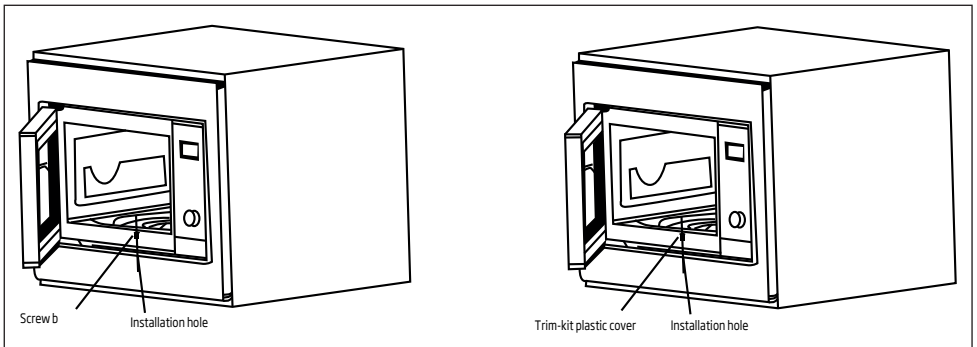

2. Öffnen Sie die Tür, befestigen Sie das Gerät mit Schraube B an der Installationsöffnung des Einbaurahmens. Befestigen Sie dann die Einbaurahmen-Kunststoffabdeckung an der Installationsöffnung.

4 Gerät bedienen

4.1 Bedienfeld

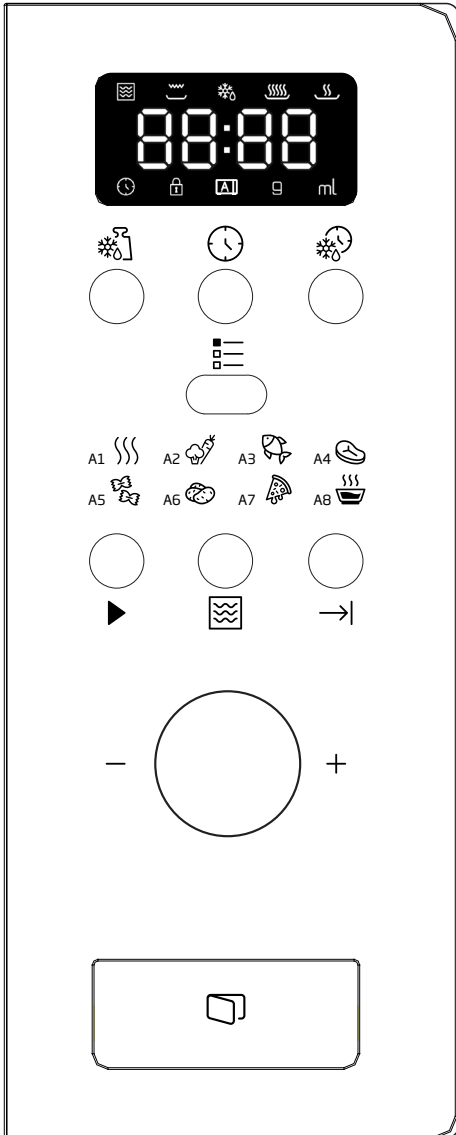



- Auftauen nach Gewicht
- Uhr/Voreinstellung
- Auftauen nach Zeit
- Gericht
- Schnellstart/Start
- Mikrowelle
- Abbrechen/Stopp
- A-1 Automatisch aufwärmen
- A-2 Gemüse
- A-3 Fisch
- A-4 Fleisch
- A-5 Nudeln
- A-6 Kartoffeln
- A-7 Pizza aufwärmen
- A-8 Suppe

4.2 Uhr einstellen





Wenn der Mikrowellenherd mit Strom versorgt wird, zeigt der Ofen „0:00“ an und der Summer gibt einen Signalton aus.

1. Drücken Sie die -Taste und die Zahlen für die Stunden blinken; die Uhranzeige leuchtet auf.
2. Passen Sie durch Drehen von den Stundenwert an; der eingegebene Wert sollte zwischen 0 und 23 liegen.
3. Drücken Sie erneut die -Taste und die Zahlen für die Minuten blinken.

4 Gerät bedienen







4. Passen Sie durch Drehen von  den Minutenwert an; der eingegebene Wert sollte zwischen 0 und 59 liegen.
5. Drücken Sie zum Abschließen der Zeiteinstellung . Die Uhranzeige  erlischt, ":" blinkt und die Zeit leuchtet auf.

4.3 Lebensmittel garen

1. Drücken Sie , "P100" blinkt.
2. Wählen Sie durch Drehen von  die gewünschte Leistung: "P100,,", "P80,,", ... "P10,,",
3. Drücken Sie zum Bestätigen , wählen Sie durch Drehen von  die Garzeit.
4. Drücken Sie zum Starten des Garens .



Beispiel: Wenn Sie Lebensmittel 20 Minuten lang bei 80 % Mikrowellenleistung garen möchten, können Sie das Gerät wie folgt bedienen.

1. Drücken Sie , der Bildschirm zeigt "P100,,",
2. Stellen Sie durch Drehen von  80 % Garleistung ein, bis „P80“ angezeigt wird.
3. Drücken Sie zum Bestätigen , der Bildschirm zeigt "P80,,",
4. Passen Sie durch Drehen von  die Garzeit an, bis "20:00,, angezeigt wird.
5. Drücken Sie zum Starten des Garens  oder zum Abbrechen der Einstellungen ". Die Schrittzahl zur Zeiteinstellung des Kodierschalters ist wie folgt:

0 bis 1 Min.	5 Sekunden
1 bis 5 Min.	10 Sekunden
5 bis 10 Min.	30 Sekunde
10 bis 30 Min.	1 Minute
30 bis 95 Min.	5 Minuten

Anweisungen zum „Mikrowelle“-Bedienfeld





Bestellung	Präsentation	Mikrowellenleistung
1	P100	100 %
2	P80	80 %
3	P50	50 %
4	P30	30 %
5	P10	10 %

4.4 Voreingestelltes garen

stellen Sie zunächst die Uhr. (Beachten Sie die Anweisungen zur Einstellung der Uhr.)







Beispiel: Wenn Sie Lebensmittel 15 Minuten lang bei 80 % Mikrowellenleistung garen möchten, können Sie das Gerät wie folgt bedienen.





1. Drücken Sie , der Bildschirm zeigt "P100,,",
2. Stellen Sie durch Drehen von  80% Garleistung ein, bis "P80,, angezeigt wird.
3. Drücken Sie zum Bestätigen , der Bildschirm zeigt "P80,,",
4. Passen Sie durch Drehen von  die Garzeit an, bis "15:00,, angezeigt wird.









Vorsicht! Bitte starten Sie das Garen nicht durch Drücken von .

5. Drücken Sie die -Taste und die Zahlen für die Stunden blinken; die Anzeige  leuchtet auf.
6. Passen Sie durch Drehen von  den Stundenwert an; der eingegebene Wert sollte zwischen 0 und 23 liegen.
7. Drücken Sie erneut die -Taste und die Zahlen für die Minuten blinken.







4 Gerät bedienen

8. Passen Sie durch Drehen von  den Minutenwert an; der eingegebene Wert sollte zwischen 0 und 59 liegen.
9. Drücken Sie zum Abschließen der Einstellung . Die Uhranzeige  blinkt. Falls die Tür geschlossen ist, ertönt der Summer bei Starten des Timers zweimal, die Uhranzeige  erlischt.

4.5 Auftauen nach Gewicht

1. Drücken Sie die -Taste. Der Bildschirm zeigt "dEF1",  und  leuchten auf.
2. Wählen Sie durch Drehen von  das Gewicht des Lebensmittels von 100 bis 2000 g.
3. Drücken Sie zum Starten des Auftauens .  und  blinken.

4.6 Auftauen nach Zeit

1. Drücken Sie die -Taste. Der Bildschirm zeigt "dEF2",  und  leuchten auf.
2. Wählen Sie durch Drehen von  die Garzeit. Die maximale Zeit beträgt 95 Minuten.
3. Drücken Sie zum Starten des Auftauens .  und  blinken.









4.7 Garen mit mehreren Bereichen

Es können maximal 3 Bereiche zum Garen eingegeben werden. Falls beim Garen mit mehreren Bereichen ein Bereich den Vorgang Auftauen beinhaltet, muss das Auftauen im ersten Bereich erfolgen.



Beispiel: Wenn Sie 20 Minuten lang bei 100 % Mikrowellenleistung und 5 Minuten bei 80 % Mikrowellenleistung garen möchten.

1. Drücken Sie , der Bildschirm zeigt "P100,,".

2. Drücken Sie zum Bestätigen der Mikrowellenleistung .
3. Wählen Sie durch Drehen von  die Garzeit.
4. Drücken Sie , der Bildschirm zeigt "P100,,".
5. Wählen Sie durch Drehen von  80% Mikrowellenleistung.
6. Drücken Sie , wählen Sie dann durch Drehen von  die Garzeit von 80% Mikrowellenleistung.
7. Drücken Sie zum Starten des Garens  oder zum Abbrechen der Einstellung .









4.8 Start/Schnellstart

Wenn sich das Gerät im Wartezustand befindet, starten Sie mit  das Garen bei voller Mikrowellenleistung für 1 Minute. Jede Betätigung erhöht den Wert um eine Minute. Die maximale Garzeit beträgt 95 Minuten.

4.9 Automatische Zubereitung











Beispiel: Wenn Sie "Automatische Zubereitung „ zum Garen von 250 g Fisch verwenden möchten.

1. Drücken Sie ,  und  leuchten.
2. Wählen Sie durch Drehen von  die gewünschte Funktion.
3. Drücken Sie zum Bestätigen die -Taste.
4. Drehen Sie  zur Auswahl des Gewichts vom Fisch. "g," leuchtet.
5. Drücken Sie zum Starten . "g," erlischt,  und  blinken.

4 Gerät bedienen

Automatische Zubereitung:

Gericht	Bestellung	Gewicht	Anzeige
 A-1 Automatisch aufwärmen	1	200 g	200 g
		400 g	400 g
		600 g	600 g
 A-2 Gemüse	2	200 g	200 g
		300 g	300 g
		400 g	400 g
 A-3 Fisch	3	250 g	250 g
		350 g	350 g
		450 g	450 g
 A-4 Fleisch	4	250 g	250 g
		350 g	350 g
		450 g	450 g
 A-5 Nudeln	5	50 g (mit 450 ml Wasser)	50 g
		100 g (mit 800 ml Wasser)	100 g
 A-6 Kartoffeln	6	200 g	200 g
		400 g	400 g
		600 g	600 g
 A-7 Pizza aufwärmen	7	200 g	200 g
		400 g	400 g
 A-8 Suppe	8	200 ml	200 ml
		400 ml	400 ml

4.10 Kindersicherung

Sperren: Drücken Sie im angehaltenen Zustand 3 Sekunden lang "→"; ein langer Signalton zeigt an, dass das Gerät die Kindersicherung aktiviert hat, und das Gerät zeigt "E" und "L".

Freigeben: Drücken Sie im gesperrten Zustand 3 Sekunden lang "→"; ein langer Signalton zeigt an, dass das Gerät die Kindersicherung deaktiviert hat.

4.11 Abfragefunktion

1. Drücken Sie im Mikrowellenstatus "M", die aktuelle Leistung wird 4 Sekunden eingeblendet. Nach 4 Sekunden kehrt der Mikrowellenherd zum vorherigen Zustand zurück.
2. Drücken Sie im Garmodus zum Abrufen der aktuellen Zeit "C" und die Zeit blinkt 4 Sekunden lang.
3. Drücken Sie im aktuellen Status zum Abrufen der voreingestellten Zeit "C" und sie blinkt 4 Sekunden lang.

5 Reinigung und Wartung

5.1 Reinigung



WARNUNG: Reinigen Sie das Gerät niemals mit Benzin, Lösungsmitteln, Scheuermitteln, Metallgegenständen, harten Bürsten oder ähnlichen Hilfsmitteln.



WARNUNG: Tauchen Sie weder das Gerät noch sein Netzkabel in Wasser oder andere Flüssigkeiten.

1. Gerät ausschalten und Netzstecker aus der Steckdose ziehen.
2. Warten, bis das Gerät vollständig abgekühlt ist.
3. Innenseite des Gerätes sauber halten. Mit einem feuchten Tuch abwischen, falls verschüttete Lebensmittel oder Flüssigkeiten an den Innenwänden haften. Bei einem stark verschmutzten Gerät kann ein mildes Reinigungsmittel verwendet werden. Keine Sprays und anderen aggressiven Reinigungsmittel verwenden, da diese Flecken hinterlassen und die Türfläche stumpf werden lassen können.
4. Die Außenflächen des Gerätes müssen mit einem feuchten Tuch gereinigt werden. Dabei darauf achten, dass kein Wasser in die Belüftungsöffnungen gelangt; andernfalls können interne Komponenten beschädigt werden.
5. Beide Seiten von Tür und Glas, Türdichtungen und Teile in der Nähe der Dichtungen zur Beseitigung von Lebensmittelresten regelmäßig mit einem feuchten Tuch abwischen. Keine Scheuermittel verwenden.
6. Darauf achten, dass das Bedienfeld nicht feucht wird. Mit einem weichen, angefeuchteten Tuch reinigen. Gerätetür zur Vermeidung eines unbeabsichtigten Einschaltens während der Reinigung des Bedienfeldes offen lassen.
7. Falls sich Dampf in und um die Gerätetür ansammelt, diese mit einem weichen Tuch abwischen. Dies kann geschehen, wenn der Mikrowellenherd bei hoher Luftfeuchtigkeit verwendet wird. Dies ist normal.
8. In einigen Fällen müssen Sie zur Reinigung den Glasteller herausnehmen. Teller in warmem Seifenwasser oder einem Geschirrspüler reinigen.
9. Walzenring und Geräteboden sollten zur Vermeidung übermäßiger Geräuschemission regelmäßig gereinigt werden.
10. Es genügt, die Unterseite des Gerätes mit einem milden Reiniger abzuwischen. Walzenring in warmem Seifenwasser oder einem Geschirrspüler reinigen. Wenn Sie den Walzenring zur Reinigung vom Boden im Geräteinneren entfernen, müssen Sie darauf achten, ihn wieder an der richtigen Position anzubringen.
11. Zur Beseitigung schlechter Gerüche in Ihrem Gerät eine tiefe mikrowellengeeignete Schüssel mit Wasser und einer aufgeschnittenen Zitrone in das Gerät stellen und den Mikrowellenherd 5 Minuten lang im Mikrowellenmodus betreiben. Gründlich abwischen und mit einem weichen Tuch abtrocknen.
12. Bitte wenden Sie sich an den autorisierten Kundendienst, wenn die Beleuchtung ersetzt werden muss.
13. Das Gerät sollte regelmäßig gereinigt und von jeglichen Lebensmittelresten befreit werden. Falls das Gerät nicht sauber gehalten wird, können Oberflächendefekte auftreten, welche die Produktlebenszeit negativ beeinträchtigen und mögliche Risiken bergen können.
14. Bitte entsorgen Sie dieses Gerät nicht mit dem Hausmüll; Altgeräte müssen bei speziellen von der Stadtverwaltung bereitgestellten Sammelstellen abgegeben werden.
15. Wenn der Mikrowellenherd in der Grillfunktion genutzt wird, können etwas Rauch und Gerüche entstehen, die nach einiger Zeit im Betrieb verschwinden.

5 Reinigung und Wartung

5.2 Lagerung

- Lagern Sie das Gerät sorgfältig, wenn Sie es längere Zeit nicht benutzen sollten.
- Sorgen Sie dafür, dass das Gerät vom Stromnetz getrennt, gänzlich abgekühlt und trocken ist.
- Lagern Sie das Gerät an einem kühlen, trockenen Ort.
- Halten Sie das Gerät von Kindern fern.

6 Fehlerbehebung

Normal	
Mikrowellenherd verursacht Störungen des Fernsehempfangs	Der Radio- und Fernsehempfang kann durch den Betrieb des Mikrowellenherdes gestört werden. Dies ähnelt den Störungen, die durch kleine Elektrogeräte, wie Mixer, Staubsauger und Ventilatoren, verursacht werden. Dies ist normal.
Die Beleuchtung verdunkelt sich	Arbeitet der Mikrowellenherd mit geringer Leistung, kann sich die Beleuchtung verdunkeln. Dies ist normal.
Dampf sammelt sich an der Tür, heiße Luft kommt aus den Belüftungsöffnungen.	Während des Garens kann Dampf von den Lebensmitteln aufsteigen. Ein Großteil dieses Dampfs tritt aus den Belüftungsöffnungen aus. Etwas Dampf kann sich jedoch auch an einer kühlen Stelle, wie z. B. der Tür, ansammeln. Dies ist normal.
Gerät versehentlich im Leerzustand gestartet.	Das Gerät darf nicht im Leerzustand (ohne Lebensmittel) betrieben werden. Das ist sehr gefährlich.

Problem	Mögliche Ursache	Lösung
Das Gerät kann nicht gestartet werden.	1) Das Netzkabel ist nicht richtig angeschlossen.	Netzstecker ziehen. Nach 10 Sekunden wieder anschließen.
	2) Sicherung ist durchgebrannt oder Schutzschalter hat ausgelöst.	Sicherung ersetzen oder Schutzschalter rücksetzen (durch professionelles Personal unseres Unternehmens ersetzen lassen).
	3) Problem mit der Steckdose.	Steckdose mit anderen Elektrogeräten testen.
Das Gerät erhitzt sich nicht.	4) Die Tür ist nicht richtig geschlossen.	Tür richtig schließen.
Glasdrehteller macht Geräusche, wenn der Mikrowellenherd in Betrieb ist	5) Drehteller und Boden des Gerätes sind verschmutzt.	Verschmutzte Teile entsprechend dem Abschnitt "Reinigung und Pflege" reinigen.

7 Informationen

Service und Ersatzteile

Unsere Geräte werden nach den neuesten technischen Erkenntnissen entwickelt, produziert und geprüft. Sollte trotzdem eine Störung auftreten, so bitten wir Sie, sich mit Ihrem Fachhändler bzw. mit der Verkaufsstelle in Verbindung zu setzen. Sollte dies nicht möglich sein, wenden Sie sich bitte an das BEKO GRUNDIG-Service-Center unter folgenden Kontaktdaten:

Telefon: 0911 / 590 597 29
(Montag bis Freitag von 08.00 bis 18.00 Uhr)
Telefax: 0911 / 590 597 31
E-Mail: service@grundig.com
<https://www.grundig.com/de-de/support>

Unter den obengenannten Kontaktdaten erhalten Sie ebenfalls Auskunft über den Bezug möglicher Ersatz- und Zubehörteile.

BEKO GRUNDIG Kundenberatungszentrum

Montag bis Freitag von 8.00 bis 18.00 Uhr
Deutschland: 0911 / 590 597 30
Österreich : 0820 / 220 33 22 *
* gebührenpflichtig (0,145 €/Min. aus dem Festnetz, Mobilfunk: max. 0,20 €/Min.)

Haben Sie Fragen?

Unser Kundenberatungszentrum steht Ihnen werktags stets von 18.00 – 8.00 Uhr zur Verfügung.

Sehr geehrte Kundin, sehr geehrter Kunde,

als Käufer eines Haushaltskleingerätes der Marke Beko stehen Ihnen die gesetzlichen Gewährleistungsrechte (Nachbesserung und Nacherfüllung) aus dem Kaufvertrag zu. Die Gewährleistung erfolgt für die Fehlerfreiheit bei Geräteübergabe entsprechend dem jeweiligen Stand der Technik. Über die Gewährleistung hinaus räumt Ihnen der Hersteller eine Garantie ein, diese schränkt die gesetzliche Gewährleistung – die für 24 Monate ab dem Kaufdatum gilt - nicht ein. Garantiert wird die Mängelbeseitigung durch Reparatur oder Austausch nach Wahl des Herstellers.

Sollte eine Störung an Ihrem Gerät auftreten, wenden Sie sich bitte an Ihren Fachhändler bzw. den Verkäufer. Dieser wird vor Ort das Gerät prüfen und den Kundenservice durchführen. Auch soweit Ansprüche aus der Herstellergarantie bestehen, werden diese nur durch den Verkäufer abgewickelt.

Die Garantiezeit beträgt 24 Monate ab Kaufdatum.

Bedingungen:

1. Ein maschinell erstellter Original-Kaufbeleg liegt vor.
2. Das Gerät ist nur mit Original-Zubehör und Original-Ersatzteilen betrieben worden.
3. Die in der Gebrauchsanweisung erwähnten Wartungs- und Reinigungsarbeiten sind entsprechend ausgeführt worden.
4. Das Gerät wurde nicht geöffnet/zerlegt.
5. Bauteile, die einem gebrauchsbedingtem Verschleiß unterliegen, fallen nicht unter die Garantie
6. Ausgewechselte Teile werden Eigentum des Herstellers.
7. Ausgeschlossen von der Garantie sind die Mängel, die durch unsachgemäße Installation, z.B. Nichtbeachtung der VDE-Vorschriften; unsachgemäße Aufstellung, z.B. Nichtbeachtung der Einbau- oder Installationsvorschriften; äußere Einwirkung, z.B. Transportschäden, Beschädigung durch Stoß oder Schlag, Schäden durch Witterungseinflüsse, unsachgemäße Bedienung oder Beanspruchung, z.B. Nichtbeachtung der Gebrauchsanweisungen verursacht wurden.
8. Eine gewerbliche oder gleichzustellende Nutzung, z.B. in Hotels, Pensionen, Gaststätten, Arztpraxen oder Gemeinschaftsanlagen, gilt als eine nicht bestimmungsgemäße Benutzung, die die Garantie ausschließt.
9. Die Mängelbeseitigung verlängert die ursprüngliche Garantiezeit nicht.
10. Schadenersatzansprüche, auch hinsichtlich Folgeschäden, sind, soweit sie nicht auf Vorsatz oder grober Fahrlässigkeit beruhen, ausgeschlossen.
11. Der Anspruch auf Garantieleistung steht nur dem Erstkäufer zu und erlischt bei Weiterverkauf des Produktes durch den Erstkunden.
12. Die Garantie gilt für neue Produkte und nicht für Produkte, die als Gebrauchtgeräte verkauft worden sind und nicht für B-Ware.
13. Die Garantie ist nicht übertragbar.

Diese Garantiezusage ist nur gültig innerhalb der Bundesrepublik Deutschland

Garantiebedingungen - Beko – Version Februar 2021

Avant toute chose, veuillez lire ce manuel d'utilisation !



Chère cliente, cher client,

Merci d'avoir choisi cet appareil Beko. Nous espérons que cet appareil, fabriqué dans des installations modernes et soumis à un processus de contrôle qualité rigoureux, vous offre les meilleures performances possible. C'est pourquoi nous vous recommandons, avant d'utiliser l'appareil, de lire attentivement et complètement ce manuel d'utilisation ainsi que tous les autres documents fournis et de les conserver soigneusement pour une utilisation future. Si vous cédez l'appareil à quelqu'un d'autre, remettez-lui également le manuel d'utilisation. Suivez les instructions en accordant une attention particulière à toutes les informations et les avertissements contenus dans le manuel d'utilisation.

Notez que ce manuel d'utilisation peut également s'appliquer à d'autres modèles. Les différences entre les modèles sont clairement décrites dans le manuel.

Signification des symboles

Les pictogrammes suivants sont repris tout au long de ce manuel :

	Informations importantes et conseils utiles sur l'utilisation de l'appareil.
	Avertissement sur les situations dangereuses concernant la sécurité des biens et des personnes.
	Avertissement en cas de contact avec une surface brûlante.



Points de collecte sur www.quefairedemesdechets.fr
Privilégiez la réparation ou le don de votre appareil !



1 Instructions importantes en matière de sécurité et d'environnement

Consignes de sécurité importantes à lire attentivement et à conserver pour référence ultérieure

1.1 Avertissements de sécurité

Cette section comprend les instructions de sécurité qui vous mettent à l'abri de tout risque d'incendie, de choc électrique, d'exposition à une fuite d'énergie micro-ondes, de toute blessure physique ou de tout dommage matériel. Le non-respect de ces instructions annule toute garantie.

- Les fours à micro-ondes Beko sont conformes aux normes de sécurité applicables ; par conséquent, en cas de dommage sur l'appareil ou le câble d'alimentation, celui-ci doit être réparé ou remplacé par le revendeur, le centre de service ou un service spécialisé et autorisé afin d'éviter tout danger. Lorsque les réparations sont mauvaises ou effectuées par un personnel non qualifié, elles peuvent être dangereuses et entraîner des risques pour l'utilisateur.
- Cet appareil est conçu pour être utilisé dans les maisons et les endroits similaires tels que :
 - les cuisines du personnel des boutiques, des bureaux et autres environnements professionnels ;
 - les maisons de campagne ;
 - les cuisines pour clients dans les hôtels et autres lieux d'habitation ; et
 - les chambres d'hôtes.
- Il n'a pas été conçu à des fins industrielles ou pour les laboratoires.
- N'essayez pas de démarrer le four lorsque sa porte est ouverte, sinon vous risquez d'être exposé à l'énergie nocive des micro-ondes. Les verrous de sécurité ne doivent pas être levés ou altérés.
- Le four sert à réchauffer les aliments et les boissons. Le séchage des aliments et des chiffons humides, et le chauffage des coussins, pantoufles et éponges chauffantes, et autres dispositifs pourraient causer des dommages corporels, ou un incendie.

1 Instructions importantes en matière de sécurité et d'environnement

- Ne placez aucun objet entre la face avant et la porte du four. Ne laissez pas la saleté ou les restes de produits de nettoyage s'accumuler sur les surfaces de fermeture.
- Tout travail de réparation impliquant le retrait du couvercle qui assure la protection contre l'exposition à l'énergie micro-ondes doit être effectué par des personnes/services autorisés. Toute autre approche est dangereuse.
- Votre appareil est destiné à la cuisson, au chauffage et à la décongélation des aliments à domicile. Il ne doit pas être utilisé à des fins commerciales.
- Votre four n'est pas conçu pour sécher un être vivant.
- N'utilisez pas votre appareil pour sécher les vêtements ou les torchons de cuisine.
- N'utilisez pas cet appareil à l'extérieur, dans les salles de bain, dans des environnements humides ou dans des endroits où il peut être mouillé.
- Aucune responsabilité ou garantie n'est assumée pour les dommages résultant d'une mauvaise utilisation ou d'une manipulation incorrecte de l'appareil.
- N'essayez jamais de démonter l'appareil. Aucune réclamation de garantie n'est acceptée pour les dommages causés par une mauvaise manipulation.
- Utilisez uniquement les pièces ou pièces d'origine recommandées par le fabricant.
- Ne laissez pas l'appareil sans surveillance lorsqu'il est utilisé.
- Utilisez toujours l'appareil sur une surface stable, plane, propre, sèche et antidérapante.
- L'appareil ne doit pas être utilisé avec une horloge externe ou un système de commande à distance séparé.
- Nettoyez toutes les pièces de l'appareil avant de l'utiliser pour la première fois. Veuillez consulter les détails donnés dans la section « Nettoyage et entretien ».

1 Instructions importantes en matière de sécurité et d'environnement

- N'utilisez l'appareil que pour l'usage auquel il est destiné, tel que décrit dans ce manuel.
- L'appareil devient brûlant lorsqu'il est utilisé. Faites attention à ne pas toucher les parties chaudes à l'intérieur du four.
- Ne faites pas fonctionner le four lorsqu'il est vide.
- La chaleur produite par les aliments peut être transmise aux ustensiles de cuisson et les faire chauffer. Vous aurez peut-être besoin de gants de cuisine pour tenir l'ustensile.
- Assurez-vous que les ustensiles sont adaptés à l'utilisation dans un four à micro-ondes.
- Ne placez pas le four sur des cuisinières ou d'autres appareils générant de la chaleur. Dans le cas contraire, il peut être endommagé, annulant ainsi la garantie.
- De la vapeur peut s'échapper lorsque vous ouvrez les couvercles ou le papier d'aluminium après la cuisson des aliments.
- L'appareil et ses surfaces accessibles peuvent être très chauds lorsque l'appareil fonctionne.
- La porte et le verre extérieurs peuvent être très chauds lorsque l'appareil fonctionne.
- Assurez-vous que votre alimentation électrique est conforme aux informations fournies sur la plaque signalétique de l'appareil.
- L'unique façon de déconnecter l'appareil de l'alimentation électrique est de retirer la fiche de la prise de courant.
- Utilisez l'appareil uniquement avec une prise mise à la terre.
- N'utilisez jamais l'appareil si le câble d'alimentation ou l'appareil lui-même est endommagé.
- N'utilisez pas cet appareil avec une rallonge.
- Ne touchez jamais l'appareil ou sa prise avec des mains humides.
- Placez l'appareil de manière à ce que la fiche soit toujours accessible.

1 Instructions importantes en matière de sécurité et d'environnement

- Évitez d'endommager le câble d'alimentation en ne pas le serrer, le plier ou le frotter sur des bords tranchants. Éloignez le câble d'alimentation de toute surface brûlante et des flammes.
- Assurez-vous qu'il n'y ait aucun danger de tension accidentelle sur le câble d'alimentation et que personne ne risque de trébucher sur le câble, lorsque l'appareil est en marche.
- Débranchez l'appareil avant chaque nettoyage et lorsque l'appareil n'est pas utilisé.
- Ne tirez pas le câble d'alimentation de l'appareil pour le débrancher de son alimentation électrique et n'enroulez jamais son câble d'alimentation autour de l'appareil.
- Ne plongez pas l'appareil, le câble d'alimentation ou la fiche dans de l'eau ou dans tout autre liquide. Ne le maintenez pas sous l'eau courante.
- Si vous chauffez les aliments dans un récipient en plastique ou en papier, gardez un œil sur le four pour éviter tout risque d'inflammation.
- Retirez les attaches et poignées métalliques des récipients/sacs en papier ou en plastiques avant de la monter sur le four.
- Si vous remarquez de la fumée, débranchez l'appareil si cela peut se faire sans danger et maintenez la porte fermée pour étouffer les flammes.
- N'utilisez pas le four à micro-onde comme espace de rangement. Ne laissez pas des produits en papier, des ustensiles de cuisson ou des aliments dans la cavité du four lorsque vous ne l'utilisez pas.
- Le contenu des biberons et aliments pour bébé doit être remué ou agité et vérifiez la température avant de les consommer pour éviter tout risque de brûlure.

1 Instructions importantes en matière de sécurité et d'environnement

- Ce produit est un appareil ISM du groupe 2 et de classe B. Le groupe 2 comprend tous les appareils ISM (à usage industriel, scientifique et médical) dans lesquels une énergie à fréquence radio est produite de façon intentionnelle et/ou utilisée sous la forme de radiations électromagnétiques pour le traitement de matériau, ainsi que les appareils dont les pièces sont usinées par électroérosion.
 - Les appareils de la classe B sont conçus pour être utilisés dans un environnement domestique et dans des établissements directement reliés à un réseau d'alimentation basse tension.
 - N'utilisez pas des huiles de cuisine dans le four. L'huile chaude peut endommager les composants et les matériaux du four. Elle peut également provoquer des brûlures de la peau.
 - Percez les aliments à la croûte épaisse comme les pommes de terre, les courgettes, les pommes et les châtaignes.
 - Disposez l'appareil de sorte que la face arrière soit tournée vers le mur.
 - Avant de déplacer l'appareil, veuillez sécuriser le plateau tournant pour éviter tout dommage.
 - Ne chauffez pas les œufs en coquille et les œufs durs entiers dans les fours à micro-ondes, ils peuvent exploser même après que le four ait terminé de chauffer.
- AVERTISSEMENT :** Si la porte ou les joints de la porte sont endommagés, faites-les réparer par une personne qualifiée avant de continuer à utiliser le four.
- AVERTISSEMENT :** Il est dangereux pour toute personne non qualifiée d'effectuer les travaux d'entretien et de réparation nécessitant le démontage du couvercle servant à protéger contre l'énergie des ondes du four.
- AVERTISSEMENT :** Les liquides et autres aliments ne doivent pas être chauffés dans les récipients fermés, parce qu'ils peuvent exploser.

1 Instructions importantes en matière de sécurité et d'environnement

- Nettoyez le four régulièrement et enlevez tous les dépôts d'aliments dans le four.
 - Vous devez laisser un espace de 20 cm au-dessus de la surface supérieure du four.
 - Ne faites pas trop cuire les aliments, sinon vous risquez de provoquer un incendie.
 - N'utilisez pas de nettoyeur à la vapeur pour nettoyer l'appareil.
 - Des conditions de sécurité maximales sont requises lorsque l'appareil est utilisé près des enfants ou des personnes présentant des déficiences physiques, sensorielles ou mentales.
 - Cet appareil peut être utilisé par des enfants âgés d'au moins 8 ans et par des personnes ayant des capacités physiques, sensorielles ou mentales réduites ou dénuées d'expérience ou de connaissance, s'ils (si elles) sont correctement surveillé(es) ou si des instructions relatives à l'utilisation de l'appareil en toute sécurité leur ont été données et si les risques encourus ont été appréhendés.
- Les enfants ne doivent pas jouer avec l'appareil. Le nettoyage et l'entretien par l'utilisateur ne doivent pas être effectués par des enfants sans surveillance
- **Risque de suffocation !** Gardez tous les matériaux d'emballage hors de portée des enfants.
 - En raison de l'excès de chaleur qui se produit en modes gril et combiné, les enfants ne doivent être autorisés à utiliser ces modes que sous la surveillance d'un adulte.
 - Tenez l'appareil et son câble d'alimentation hors de la portée des enfants de moins de 8 ans.
 - Ne faites pas cuire les aliments directement sur le plateau en verre. Mettez les aliments dans/sur les ustensiles de cuisine appropriés avant de les placer dans le four.
 - Les récipients métalliques pour les aliments et les boissons ne sont pas autorisés pendant la cuisson au micro-ondes. Sinon, cela pourrait produire une formation d'étincelles.

1 Instructions importantes en matière de sécurité et d'environnement

- Le four à micro-ondes ne doit pas être rangé dans une armoire non conforme aux instructions d'installation.
- Il est conçu uniquement pour être encastré.
- Si les appareils encastrés sont utilisés à une hauteur égale ou supérieure à 900 mm au-dessus du sol, il faut veiller à ne pas déplacer le plateau tournant lorsque vous retirez les récipients de l'appareil.
- Si l'appareil encastré se trouve dans une armoire ayant une porte, il doit être utilisé avec la porte de l'armoire ouverte.

1.2 Conformité avec la directive DEEE et mise au rebut des déchets :

Ce produit est conforme à la directive DEEE (2012/19/UE) de l'Union européenne. Ce produit porte un symbole de classification pour la mise au rebut des équipements électriques et électroniques (DEEE).

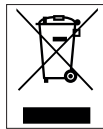

Ce symbole indique que ce produit ne doit pas être jeté avec les déchets ménagers à la fin de sa vie utile. Les appareils usagés doivent être retournés au point de collecte officiel destiné au recyclage des appareils électriques et électroniques. Pour trouver ces systèmes de collecte, veuillez contacter les autorités locales ou le détaillant auprès duquel vous avez acheté le produit.

Chaque ménage joue un rôle important dans la récupération et le recyclage des appareils ménagers usagés. L'élimination appropriée des appareils usagés aide à prévenir les conséquences négatives potentielles pour l'environnement et la santé humaine.

1.3 Conformité avec la directive LdSD :

L'appareil que vous avez acheté est conforme à la directive LdSD (2011/65/UE) de l'Union européenne. Il ne comporte pas les matériels dangereux et interdits mentionnés dans la directive.

1.4 Information sur l'emballage



L'emballage du produit est composé de matériaux recyclables, conformément à notre réglementation nationale. Ne jetez pas les éléments d'emballage avec les déchets domestiques et autres déchets. Déposez-les dans un des points de collecte d'éléments d'emballage que vous indiquera l'autorité locale dont vous dépendez.

2 Spécifications techniques du produit

2.1 Aperçu

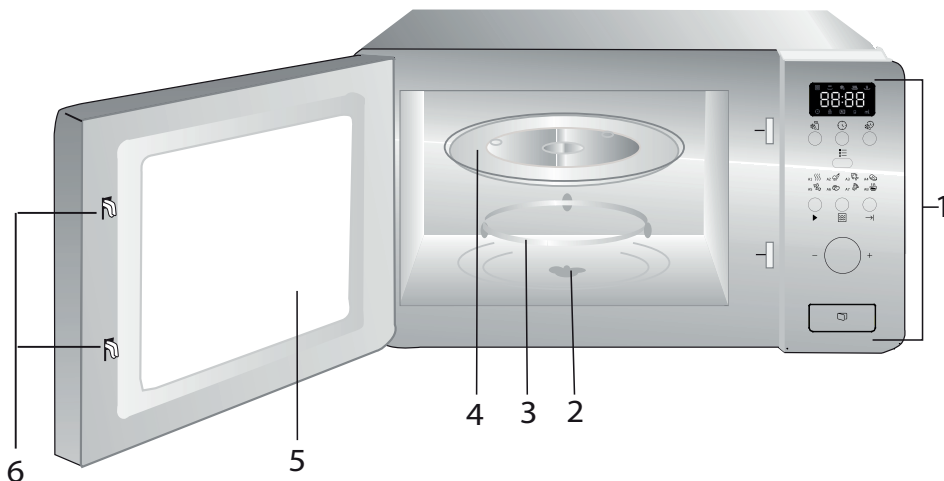

1. Panneau de commande
2. Arbre du plateau tournant
3. Support du plateau tournant
4. Plateau en verre
5. Fenêtre du four
6. Dispositif de verrouillage de sécurité de la porte

2.2 Données techniques

Tension nominale	230 V~, 50 Hz
Fréquence de fonctionnement	2 450 MHz
Puissance d'entrée nominale (micro-ondes)	1 050 W
Puissance nominale de sortie (micro-ondes)	700 W
Capacité du four	17 L
Diamètre du plateau tournant	Diamètre de 245 mm
Minuterie	0-95 minutes
Dimensions extérieures	595*336*382 mm
Poids net	15 kg

Droit de modifications techniques ou de conception réservé.

Les inscriptions sur l'appareil ou les valeurs indiquées sur la documentation fournie avec cet appareil sont des valeurs obtenues dans des conditions de laboratoire conformément aux normes en vigueur. Ces valeurs peuvent varier selon l'utilisation de l'appareil et les conditions ambiantes.

2 Spécifications techniques du produit

2.3 Installation du plateau tournant

- Ne placez jamais le plateau en verre à l'envers. Il ne doit en aucun cas être bloqué.
- Utilisez toujours le plateau en verre et le support du plateau tournant pendant la cuisson.
- Placez toujours tous les aliments et les récipients sur le plateau en verre pour la cuisson.
- En cas de fissure ou de cassure du plateau en verre ou du support du plateau tournant, contactez le centre de service agréé le plus proche.

Plaque tournante (dessous)

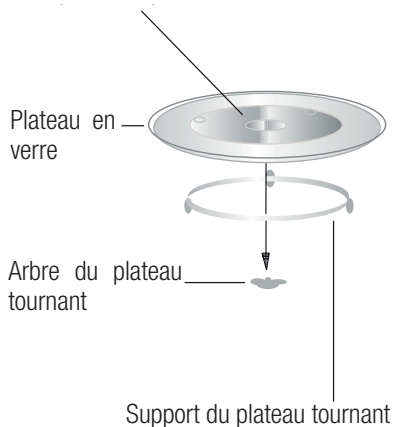

3 Installation et raccordement

3.1 Grille intégrée

L'armoire intégrée ne doit pas avoir de paroi arrière derrière l'appareil.

L'installation doit avoir une hauteur minimale de 85 cm.

Ne pas couvrir les fentes d'aération et les points d'entrée d'air.

1.

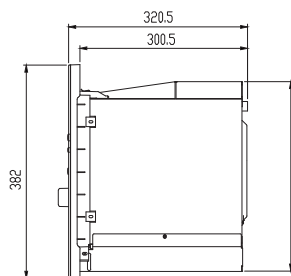
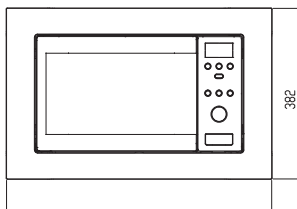
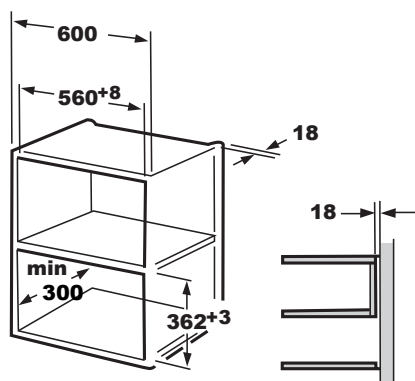

2.

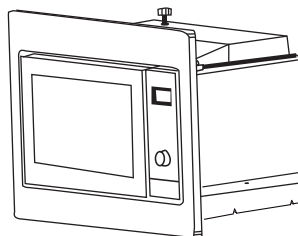
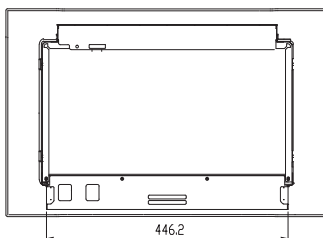
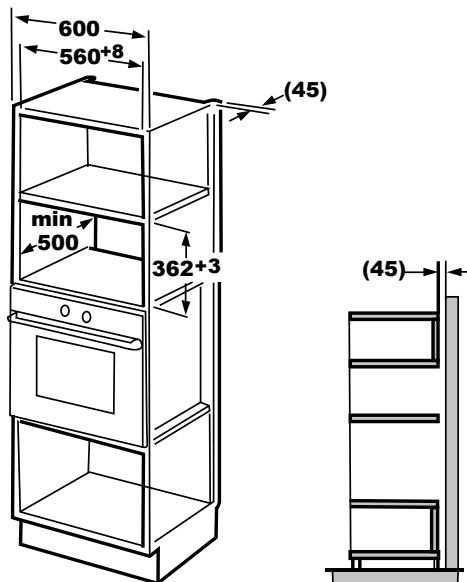

3 Installation et raccordement

3.2 Installer le four

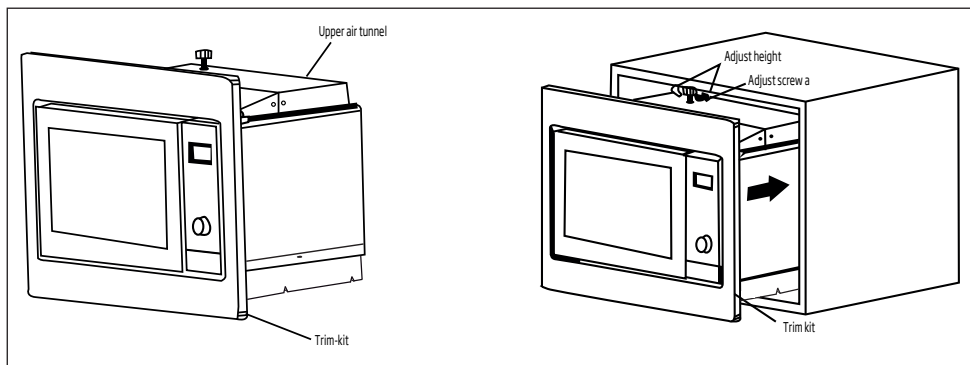

1. Installez le four dans l'armoire.

- Évitez de coincer le cordon d'alimentation ou de faire des nœuds dedans.
- Assurez-vous que le four est installé au centre de l'armoire.

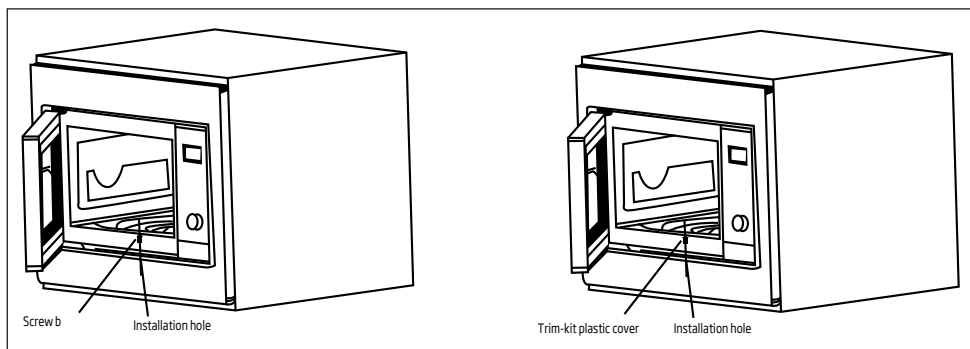

2. Ouvrez la porte, fixez le four à l'armoire à l'aide de la VIS B à travers L'ORIFICE DE MONTAGE de la GARNITURE. Fixez à présent le COUVERCLE EN PLASTIQUE DE LA GARNITURE sur L'ORIFICE DE MONTAGE.

4 Utilisation de votre appareil

4.1 Panneau de contrôle

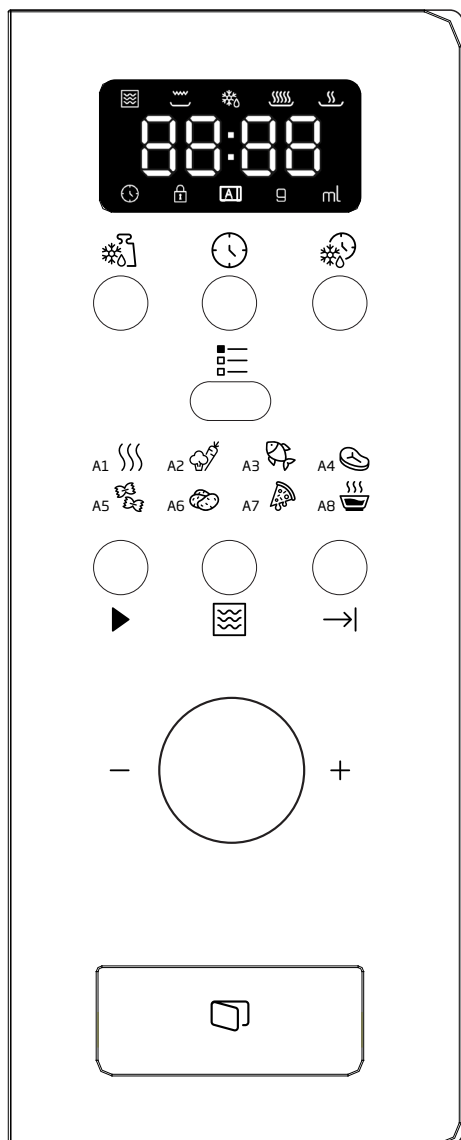



- Décongélation par le poids
- Horloge / pré-réglage
- Décongélation par le temps
- Menu
- Démarrage rapide/Démarrage
- Micro-ondes
- Annuler/Arrêter
- A-1 Réchauffage automatique
- A-2 Légumes
- A-3 Poisson
- A-4 Viande
- A-5 Pâtes alimentaires
- A-6 Pommes de terre
- A-7 Réchauffage pizza
- A-8 Potages

4.2 Réglage de l'horloge





Lorsque le four à micro-ondes est alimenté, il affiche la séquence de chiffres « 0:00 » et le signal sonore retentit une fois.

1. Appuyez sur , les chiffres des heures clignotent et le voyant de l'horloge s'allume.
2. Tournez pour régler les heures. Assurez-vous que la valeur d'entrée est comprise entre 0 et 23.
3. Appuyez sur , et les chiffres des minutes clignotent.

4 Utilisation de votre appareil







4. Tournez  pour régler les minutes. Assurez-vous que la valeur d'entrée est comprise entre 0 à 59.
5. Appuyez sur  pour terminer le réglage de l'horloge. Le voyant de l'horloge  s'éteint, «:» clignote et l'heure apparaît.

4.3 Zone de cuisson

1. Appuyez sur , «P100» clignote.
2. Tournez ensuite  pour sélectionner la puissance, «P100», «P80»... et «P10» s'affichent dans cet ordre.
3. Appuyez sur , puis tournez  pour sélectionner le temps de cuisson.
4. Appuyez sur la touche  pour commencer la cuisson.



Exemple: Si vous souhaitez utiliser 80% de la puissance du micro-ondes pour une cuisson de 20 minutes, vous pouvez utiliser le four en suivant les étapes ci-après.

1. Appuyez sur , l'écran affiche «P100».
2. Tournez  jusqu'à ce que le four s'affiche «P 80» pour régler la puissance micro-ondes à 80%.
3. Appuyez sur  pour confirmer ; l'écran affiche alors «P80».
4. Tournez  jusqu'à ce que le four affiche «20:00» pour régler le temps de cuisson.
5. Appuyez sur  pour commencer la cuisson ou appuyez sur  pour annuler les réglages.

Les niveaux de quantité relatifs au réglage de temps du commutateur à codage se présentent comme suit :

0-1 min.	5 secondes
1-5 min	10 secondes
5-10 min	30 secondes
10-30 min	1 minute
30-95 min	5 minutes

Instructions relatives à la touche « micro-ondes »





Commande	Écran	Puissance micro-ondes
1	P 100	100 %
2	P 80	80 %
3	P 50	50 %
4	P 30	30 %
5	P 10	10 %

4.4 Cuisson pré-réglée

Réglez tout d'abord l'horloge. (Reportez-vous aux instructions relatives au réglage de l'horloge)





Exemple: Si vous souhaitez utiliser 80% de la puissance du micro-ondes pour une cuisson de 15 minutes, vous pouvez utiliser le four en suivant les étapes ci-après.







1. Appuyez sur , l'écran affiche «P100».
2. Tournez  jusqu'à ce que le four s'affiche «P 80» pour régler la puissance micro-ondes à 80%.
3. Appuyez sur  pour confirmer ; l'écran affiche alors «P80».
4. Tournez  jusqu'à ce que le four affiche «15:00» pour régler le temps de cuisson.









Faites attention ! N'appuyez pas sur la touche  pour commencer la cuisson.

5. Appuyez sur , les chiffres des heures clignotent et le voyant ou  s'allume.



4 Utilisation de votre appareil

6. Tournez  pour régler les heures. Assurez-vous que la valeur d'entrée est comprise entre 0 et 23.
7. Appuyez sur , et les chiffres des minutes clignotent.
8. Tournez  pour régler les minutes. Assurez-vous que la valeur d'entrée est comprise entre 0 à 59.
9. Appuyez sur  pour terminer le réglage. Le voyant de l'horloge  clignote. Si la porte du four est fermée, le signal sonore retentit deux fois lorsque le temps démarre automatiquement et le voyant de l'horloge  s'éteint.

4.5 Décongélation par le poids

1. Appuyez sur le bouton . L'écran affiche «dEF1»,  et  s'allument.
2. Tournez  pour sélectionner le poids des aliments. Le poids vas de 100 à 2 000 g.
3. Appuyez sur  pour commencer à décongeler les aliments  et  clignotent.

4.6 Décongélation par le temps









1. Appuyez sur le bouton . L'écran affiche «dEF2»,  et  s'allument.
2. Tournez  pour sélectionner le temps de cuisson. La durée maximale est de 95 minutes.
3. Appuyez sur  pour commencer à décongeler les aliments  et  clignotent.

4.7 Cuisson à phases multiples

Au maximum, 3 étapes peuvent être entrées pour un cycle de cuisson. En mode de cuisson à phases multiples, si l'une des phases est le dégivrage, elle doit être la première.



Exemple: Si vous voulez utiliser « 20 minutes à 100 % de la puissance du micro-ondes + 5 minutes à 80% de puissance du micro-ondes » pour cuire les aliments.

1. Appuyez sur la touche , l'écran affiche «P100».
2. Appuyez sur  pour confirmer la puissance micro-ondes.
3. Tournez  pour sélectionner le temps de cuisson.
4. Appuyez sur la touche , l'écran affiche «P100».
5. Tournez  pour sélectionner 80 % de la puissance micro-ondes.
6. Appuyez sur la touche , puis tournez  pour sélectionner un temps de cuisson à 80 % de la puissance du micro-ondes.
7. Appuyez sur  pour commencer la cuisson ou appuyez sur  pour annuler les réglages.





4.8 Démarrage/Démarrage rapide

Lorsque le four est en état d'attente, Appuyez sur  pour commencer à cuire les aliments à la puissance micro-ondes maximale pendant 1 minute. Chaque fois que vous appuyez, le temps augmente d'une minute. La durée maximale de cuisson est de 95 minutes.





5.8 Menu Automatique



Exemple: Si vous souhaitez utiliser le « Menu automatique » pour préparer 250 g de poisson.

1. Appuyez sur ,  et  s'affichent.
2. Tournez  pour sélectionner la fonction désirée.

4 Utilisation de votre appareil



- Appuyez sur le bouton  pour confirmer.
- Tournez  pour sélectionner le poids du poisson «g» s'allume.
- Appuyez sur  pour commencer «g» s'éteint,  et  clignotent.

Procédure de menu automatique :

Menu	Com- mande	Poids	Écran
 A-1 Réchauffage automatique	1	200 g	200 g
		400 g	400 g
		600 g	600 g
 A-2 Légumes	2	200 g	200 g
		300 g	300 g
		400 g	400
 A-3 Poisson	3	250 g	250 g
		350 g	350 g
		450 g	450 g
 A-4 Viande	4	250 g	250 g
		350 g	350 g
		450 g	450 g
 A-5 Pâtes alimentaires	5	50 g (avec de l'eau 450 ml)	50 g
		100 g (avec de l'eau 800 ml)	100 g
 A-6 Pommes de terre	6	200 g	200 g
		400 g	400 g
		600 g	600 g
 A-7 Réchauffage pizza	7	200 g	200 g
		400 g	400 g



 A-8 Potages	8	200 ml	200 ml
		400 ml	400 ml

4.10 Fonction de verrouillage enfants

Verrouillage:  En état d'attente, appuyez sur  pendant 3 secondes, l'appareil émet un long « bip » indiquant le passage au mode Sécurité enfants et le four affiche.

Déverrouillage: Lorsque l'appareil est en mode verrouillage, appuyez sur  pendant 3 secondes : l'appareil émet un long «bip» pour signaler que le verrouillage a été désactivé.

4.11 Information sur le programme en cours

- En mode micro-ondes, appuyez sur , la puissance actuelle s'affiche pendant 4 secondes. Au bout de 4 secondes, le four retourne au mode précédent ;
- En mode cuisson, appuyez sur  pour vérifier le temps de cuisson actuel, et celui-ci clignote pendant 4 secondes.
- En mode pré-réglé, appuyez sur  pour vérifier le temps de cuisson pré-réglé, et celui-ci clignote pendant 4 secondes.

5 Nettoyage et entretien

5.1 Nettoyage



AVERTISSEMENT: N'utilisez jamais d'essence, de solvants ou de nettoyants abrasifs, d'objets métalliques ou de brosses dures pour nettoyer l'appareil.



AVERTISSEMENT: Ne trempez jamais l'appareil ou son cordon d'alimentation dans de l'eau ou dans tout autre liquide.

1. Éteignez l'appareil et débranchez le câble d'alimentation de la prise murale.
2. Patientez jusqu'au refroidissement complet de l'appareil.
3. Maintenez l'intérieur du four propre. Essuyez à l'aide d'un tissu humide en cas d'éclaboussures d'aliments ou d'écoulements de liquides sur les parois du four. Utilisez un détergent doux lorsque le four est très sale. Évitez d'utiliser des pulvérisateurs et autres agents nettoyants agressifs, car ils peuvent causer des taches, des marques, et l'opacité de la surface de la porte.
4. Nettoyez les surfaces externes du four à l'aide d'un tissu humide. Évitez toute pénétration d'eau à partir des orifices d'aération, pour prévenir tout dommage des pièces fonctionnelles du four.
5. Essuyez fréquemment les deux côtés de la porte et de la vitre, les joints de porte et les pièces à proximité des joints à l'aide d'un tissu humide, de sorte à nettoyer les taches de débordement et d'éclaboussures. Évitez d'utiliser des agents nettoyants abrasifs.
6. Évitez de mouiller le bandeau de commande. Nettoyez avec un chiffon humide et doux. Laissez la porte du four ouverte, pour éviter toute mise en marche inattendue lors du nettoyage du panneau de commande.
7. En cas d'accumulation de vapeur à l'intérieur ou autour de la porte du four, nettoyez à l'aide d'un tissu doux. Cela se produit lorsque le four à micro-ondes fonctionne dans des conditions d'extrême humidité. C'est normal.
8. Dans certains cas, vous devrez retirer le plateau en verre pour le nettoyer. Lavez le plateau dans de l'eau savonneuse tiède ou au lave-vaisselle.
9. Nettoyez régulièrement le support à roulettes du plateau tournant et le bas du four pour éviter des bruits excessifs.
10. Il suffit de nettoyer la surface inférieure du four à l'aide d'un détergent doux. Lavez l'entraîneur du plateau tournant dans de l'eau savonneuse tiède ou au lave-vaisselle. Lorsque vous retirez, assurez-vous de le replacer correctement.
11. Afin d'éliminer les mauvaises odeurs dans votre four, placez-y un verre d'eau, du jus et des zestes d'un citron dans un bol profond utilisable dans un micro-ondes et faites fonctionner le four pendant 5 minutes au mode Micro-ondes. Nettoyez soigneusement et séchez ensuite en vous servant d'un chiffon doux.
12. Veuillez contacter le service agréé lorsque vous devez remplacer l'ampoule du four.
13. Nettoyez régulièrement le four et retirez tous les dépôts d'aliments. Dans le cas contraire, des défectsions de la surface pourraient survenir, affectant la durée de vie de l'appareil et vous exposant à des risques.
14. Évitez de mettre l'appareil au rebut avec les ordures ménagères ; éliminez les fours usagés dans les centres pour déchets spéciaux, qui sont mis à disposition par les communes.

5.2 Stockage

- Si vous n'avez pas l'intention d'utiliser l'appareil pendant une longue période, conservez-le soigneusement.
- Veillez également à ce que l'appareil soit débranché, refroidi et entièrement sec.
- Conservez l'appareil dans un endroit frais et sec.
- Tenez l'appareil hors de portée des enfants.

6 Dépannage

Problème	Raison éventuelle	Solution
Le four ne démarre pas.	1) Le cordon d'alimentation n'est pas correctement enfiché.	Débranchez. Branchez ensuite après 10 secondes.
	2) Fusible grillé ou disjoncteur activé.	Remplacez le fusible ou le disjoncteur (réparé par un professionnel de notre entreprise).
	3) Problème avec la sortie.	Testez la sortie avec d'autres appareils électriques.
Le four ne chauffe pas.	4) La porte n'est pas correctement fermée.	Fermez correctement la porte.
Le plateau tournant en verre fait du bruit lorsque le four est en marche	5) Le plateau tournant et le bas du four sont sales.	Reportez-vous à la section « Nettoyage et Entretien » pour le nettoyage des pièces sales.
Le four affiche l'erreur E-3 et ne fonctionne pas.	6) La porte du four ne s'ouvre pas (en raison d'une obstruction devant la porte, d'une baisse de tension, etc.)	Débranchez. Branchez ensuite après 10 secondes.

¡Lea el manual de usuario antes de utilizar el aparato!



Estimado cliente:

Gracias por elegir un aparato Beko. Esperamos que obtenga los mejores resultados de su aparato, ya que ha sido fabricado con gran calidad y con tecnología de última generación. Por esta razón, le aconsejamos que lea este manual de usuario y todos los demás documentos adjuntos con atención antes de utilizar el aparato y que los guarde para futuras consultas. Si entrega este aparato a otra persona, proporciónese también el manual de usuario. Siga las instrucciones prestando especial atención a toda la información y advertencias incluidas en el manual de usuario.

Recuerde que este manual de usuario también puede servir para otros modelos. En el manual se describen las diferencias entre los modelos explícitamente.

Significado de los símbolos

Los siguientes símbolos se usan en las diversas secciones del presente manual de usuario:

	Información importante y consejos útiles sobre el uso.
	Advertencias de situaciones peligrosas sobre la seguridad de las personas y la propiedad.
	Advertencia para las superficies calientes.

1 Instrucciones importantes para la seguridad y el medio ambiente

Esta sección contiene instrucciones de seguridad que ayudarán a la protección contra los riesgos de incendio, descarga eléctrica, exposición a la energía de microondas, lesiones personales o daño a la propiedad. El incumplimiento de estas instrucciones puede causar la anulación de las garantías otorgadas.

1.1 Seguridad general

- No intente iniciar el horno con la puerta abierta; de lo contrario, podrá exponerse a la energía de microondas que puede ser dañina. Los bloqueos de seguridad no se deben desactivar ni manipular.
- No coloque ningún objeto entre la parte frontal y la puerta del horno. No deje que se acumule suciedad o restos de productos de limpieza en las superficies de cierre.
- Cualquier trabajo de servicio técnico que incluya la retirada de la tapa que brinda protección contra la exposición a la energía de microondas debe ser realizada por personas o servicio técnico autorizados. Si se realiza de otro modo, resultará peligroso.
- Su producto está destinado a cocinar, calentar y descongelar alimentos en un ámbito doméstico. No debe utilizarse para fines comerciales. El fabricante no se responsabilizará por los daños que puedan surgir por mal uso.
- No utilice este electrodoméstico al aire libre, en baños, ambientes húmedos o en lugares donde pueda mojarse.
- No se asumirá ninguna reclamación de garantía o responsabilidad por daños causados por mal uso o manipulación inadecuada del aparato.
- Nunca trate de desmontar el aparato. No se admitirá reclamación de garantía alguna por daños causados por un manejo inadecuado.
- Utilice únicamente accesorios originales o bien los que recomienda el fabricante.
- No deje este aparato desatendido mientras esté enchufado.

1 Instrucciones importantes para la seguridad y el medio ambiente

- Utilice el aparato sobre una superficie estable, plana, limpia y no deslizante.
- Este aparato no debe utilizarse con ningún temporizador externo o sistema de control remoto independiente.
- Antes de utilizar el aparato por primera vez, limpie todas sus piezas. Consulte los detalles en la sección "Limpieza y mantenimiento".
- Utilice este aparato únicamente para su uso previsto, tal como se describe en este manual. No utilice productos químicos abrasivos o vapor en este aparato. Este horno está destinado particularmente a calentar y cocinar alimentos. No debe destinarse al uso industrial o en laboratorios.
- No utilice este electrodoméstico para secar la ropa o los paños de cocina.
- El aparato alcanza temperaturas muy elevadas cuando está en uso. Tenga cuidado de no tocar las partes calientes dentro del horno.
- Este horno no está diseñado para secar ningún ser vivo.
- No lo ponga en funcionamiento cuando esté vacío.
- Los utensilios de cocina pueden calentarse por efecto de la transferencia de calor de los alimentos al utensilio. Puede ser necesario que use guantes para sostener el utensilio.
- Los utensilios se deberán verificar para asegurarse de que sean aptos para su uso en hornos microondas.
- No coloque el horno sobre fogones u otros aparatos generadores de calor. De lo contrario, se puede dañar y la garantía se anulará.
- El horno microondas no se debe ubicar en un armario que no cumpla con las instrucciones de instalación.
- El vapor puede salir al abrir las tapas o el papel de cobertura tras la cocción del alimento.
- Utilice guantes al retirar cualquier tipo de alimento calentado.

1 Instrucciones importantes para la seguridad y el medio ambiente

- Es posible que el aparato y las superficies accesibles estén muy calientes durante el funcionamiento.
- Es posible que la puerta y el vidrio exteriores estén muy calientes mientras el aparato esté en funcionamiento.
- El horno microondas Beko cumple con todas las normas de seguridad aplicables; por ello, si el cable o el aparato presentan daños, deberán ser reparados o sustituidos por el distribuidor, un servicio técnico o una persona cualificada y autorizada para evitar cualquier peligro. Los trabajos de reparación deficientes o realizados por personal no cualificado puede ser peligrosos y entrañar riesgos para el usuario.
- Asegúrese de que la fuente de alimentación cumpla con la información que se indica en la placa de datos del aparato.
- La única forma de desconectar el aparato de la corriente eléctrica es desenchufarlo de la toma de pared.
- Use el aparato únicamente con un enchufe con toma a tierra.
- Nunca utilice el aparato si está dañado el cable de alimentación o el mismo aparato.
- No utilice este aparato con un cable alargador.
- Nunca toque el aparato o su enchufe con las manos húmedas o mojadas.
- Coloque siempre el aparato de forma que el enchufe quede a mano.
- Evite daños al cable procurando que no sufra tirones, no se doble y no roce con bordes afilados para evitar dañarlo. Mantenga el cable de corriente alejado de superficies calientes y llamas abiertas.
- Asegúrese de que no exista peligro de que pueda tirarse accidentalmente del cable de corriente o de que alguien tropiece con él mientras el aparato esté en uso.
- Desenchufe el aparato antes de cada limpieza y cuando no esté en uso.

1 Instrucciones importantes para la seguridad y el medio ambiente

- No tire del cable de alimentación del aparato para desconectarlo de la red ni enrolle el cable alrededor del mismo.
- No sumerja el aparato, el cable eléctrico o el enchufe en agua ni en ningún otro líquido. Tampoco ponga dichos elementos bajo un chorro de agua.
- Vigile el horno cuando caliente alimentos en recipientes de plástico o papel, y controle el horno frecuentemente, ya que existe la posibilidad de que estos materiales se incendien.
- Retire los alambres y/o asas metálicas de las bolsas de papel o de plástico antes de colocar estas bolsas aptas para su uso en microondas dentro del horno.
- Apague el aparato o desenchúfelo y mantenga la puerta cerrada para evitar un incendio si observa humo.
- No utilice el interior del horno para almacenamiento. No deje objetos de papel, utensilios de cocción o alimentos dentro del horno cuando se esté utilizando.
- Agite o remueva los contenidos de los biberones y de los tarritos de comida para bebés y compruebe su temperatura antes de su consumo con el fin de evitar quemaduras.
- Este producto es un equipo de Grupo 2 Clase B ISM. El Grupo 2 engloba todos los equipos ISM (industriales, científicos y médicos) en los que la energía de radiofrecuencia se genera intencionadamente y/o se usa en forma de radiación electromagnética para el tratamiento de materiales, así como los equipo de electroerosión.
- Los equipos de la Clase B están diseñados para el uso en hogares o establecimientos directamente conectados a una red de alimentación de bajo voltaje.
- La puerta o la superficie exterior del aparato pueden calentarse cuando estén en uso.
- No caliente líquidos u otros alimentos en recipientes cerrados, ya que existe riesgo de explosión.

1 Instrucciones importantes para la seguridad y el medio ambiente

- Calentar bebidas con microondas puede hacer que hiervan y salpiquen alrededor una vez que se hayan retirado del horno; por lo tanto, tenga cuidado al sostener los recipientes.
- No use el horno para freír alimentos. El aceite caliente puede dañar los componentes y materiales del horno, y puede incluso causar quemaduras en la piel.
- Pele los alimentos de piel dura, como patatas, calabacines, manzanas y castañas.
- El aparato debe estar ubicado de manera tal que la parte trasera esté mirando hacia la pared.
- Si la puerta o sus juntas han sufrido daños, no utilice el horno hasta que no haya sido reparado por un técnico competente.
- Antes de mover el aparato, asegure el plato giratorio para evitar daños al mismo.
- No utilice su horno microondas para cocinar o calentar huevos que no sean revueltos, con o sin cáscara.
- Nunca quite las piezas en la parte trasera y en los laterales del aparato, ya que protegen las distancias mínimas entre las paredes del armario y el electrodoméstico para permitir la circulación de aire necesaria.
- Este horno microondas se ha diseñado únicamente para su uso integrado.
- No utilice el aparato para otros fines distintos de su uso previsto.
- No lo utilice como una fuente de calor.
- El horno microondas está diseñado únicamente para descongelar, cocinar y guisar alimentos.
- No cocine excesivamente los alimentos, de lo contrario, podría causar un incendio.
- No utilice limpiadores a vapor para limpiar el aparato.
- Se recomienda la máxima precaución cuando se esté utilizando cerca de niños o personas con discapacidades físicas, sensoriales o mentales.
- Los niños de ocho o más años y las personas con las capacidades físicas, sensoriales o men-

1 Instrucciones importantes para la seguridad y el medio ambiente

tales limitadas o que no tengan los conocimientos y la experiencia necesarios pueden usar este aparato siempre y cuando lo hagan bajo supervisión o bien comprendan las instrucciones de uso seguro del aparato y sus riesgos potenciales. No deje que los niños jueguen con el aparato. Las tareas de limpieza y mantenimiento no deben dejarse en manos de niños a menos que sean supervisados por un adulto.

- ¡Peligro de descarga eléctrica! Mantenga todos los materiales de embalaje alejados de los niños.
- No deje que los niños empleen el horno microondas sin supervisión, a no ser que hayan recibido instrucciones adecuadas sobre su utilización segura y comprendan los riesgos de un uso inadecuado.
- Debido al calor excesivo que emana en los modos grill y combinado, los niños solo podrán estar autorizados a utilizar estos modos bajo la supervisión de un adulto.

- Mantenga el producto y su cable de alimentación inaccesibles a los niños menores de 8 años.
- Es posible que el aparato y las superficies accesibles estén muy calientes durante el funcionamiento. Mantenga a los niños alejados.

1.2 Conformidad con la normativa WEEE y eliminación del aparato al final de su vida útil:

Este producto es conforme con la directiva de la UE sobre residuos de aparatos eléctricos y electrónicos (WEEE) (2012/19/UE). Este producto incorpora el símbolo de la clasificación selectiva para los residuos de aparatos eléctricos y electrónicos (WEEE).

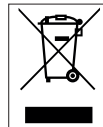

Este símbolo indica que este producto no debe eliminarse con otros desechos domésticos al final de su vida útil. El dispositivo usado debe ser devuelto al punto de recogida oficial para el reciclaje de los dispositivos eléctricos y electrónicos. Para encontrar estos sistemas de recogida, por favor, póngase en contacto con las autoridades locales o con el distribuidor donde se compró el producto. Cada hogar desempeña un papel importante en la recuperación y el reciclaje de los aparatos antiguos. La eliminación adecuada de los aparatos usados ayuda a prevenir las posibles consecuencias negativas para el medio ambiente y la salud humana.

1.3 Cumplimiento de la directiva RoHS:

El producto que ha adquirido es conforme con la directiva de la UE sobre la restricción de sustan-

1 Instrucciones importantes para la seguridad y el medio ambiente

cias peligrosas (RoHS) (2011/65/UE). No contiene ninguno de los materiales nocivos o prohibidos especificados en la directiva.

1.4 Información de embalaje



El embalaje del producto está fabricado con material reciclable de acuerdo con las normativas nacionales sobre medio ambiente. No se deshaga del material de embalaje ni de los desechos domésticos o de otro tipo. Lívelos a los puntos de recogida de material de embalaje designados por las autoridades locales.

2 Especificaciones técnicas del aparato

2.1 Información general

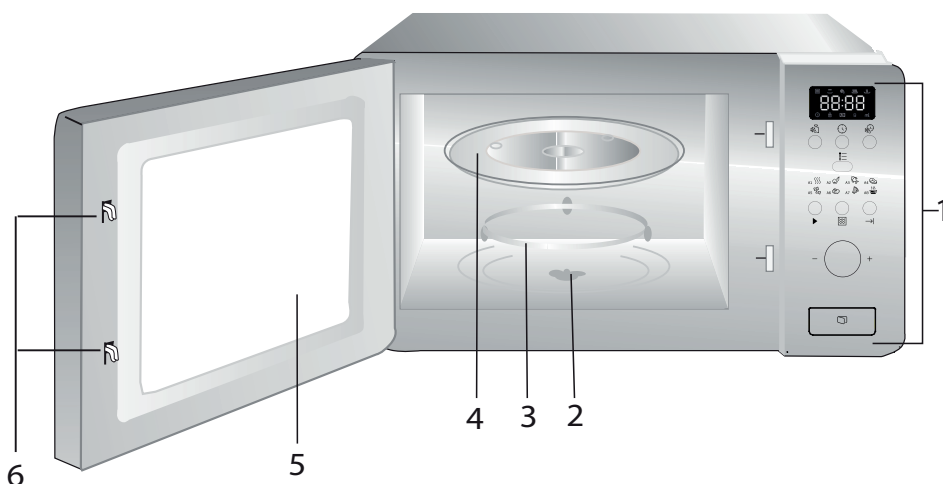

1. Panel de control
2. Eje del plato giratorio
3. Soporte del plato giratorio
4. Bandeja de cristal
5. Ventana del horno
6. Sistema de bloqueo de seguridad de la puerta

2.2 Datos técnicos

Tensión nominal	230 V~, 50 Hz
Frecuencia de funcionamiento	2450 MHz
Potencia de entrada nominal (microonda)	1050 W
Potencia de salida nominal (microonda)	700 W
Capacidad del horno	17 L
Diámetro del plato giratorio	Ø 245 mm
Temporizador	0-95'
Dimensiones exteriores	595*336*382 mm
Peso neto	15 kg

Queda reservado el derecho a modificaciones técnicas y de diseño.

Las evaluaciones del producto o los valores indicados en los demás documentos adjuntos son valores que se han obtenido en condiciones de laboratorio de acuerdo con las normas pertinentes. Estos valores pueden variar según el uso que se haga del aparato y de las condiciones ambientales.

2 Especificaciones técnicas del aparato

2.3 Instalación del plato giratorio

- Nunca coloque la bandeja de cristal con la cara hacia abajo. Nunca bloquee la bandeja de cristal.
- Tanto la bandeja de cristal como el soporte del plato giratorio deben usarse siempre durante la cocción.
- Los alimentos y los recipientes de alimentos deben colocarse siempre sobre la bandeja de cristal para su cocción.
- Si la bandeja de cristal o el plato giratorio se quebraran o rompieran, contacte al centro de servicio autorizado más cercano.

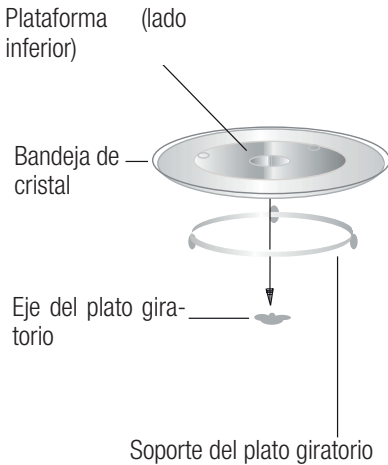

3 Instalación y conexión

3.1 Muebles empotrados

El armario empotrado no deberá tener una pared posterior detrás del aparato.

La altura mínima de la instalación es de 85 cm.

No cubra las ranuras de ventilación ni los puntos de entrada de aire.

1.

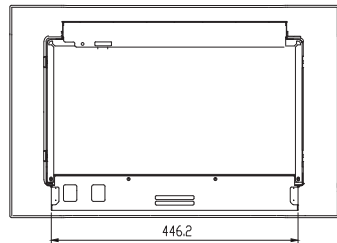
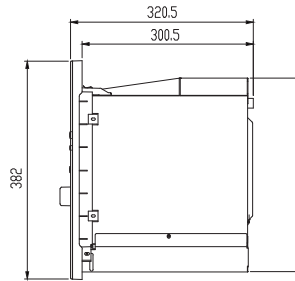
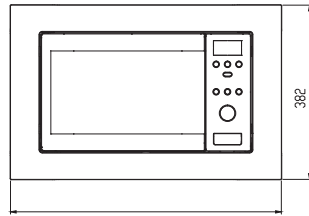
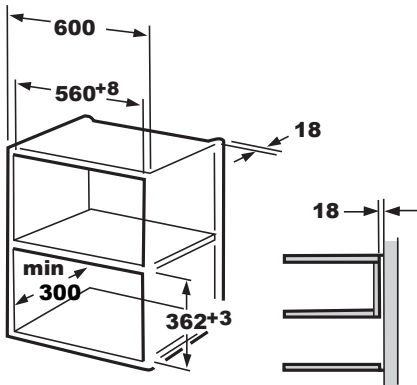

2.

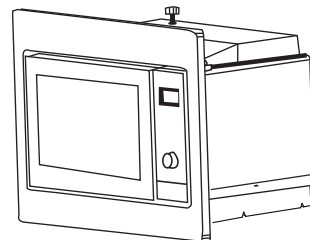
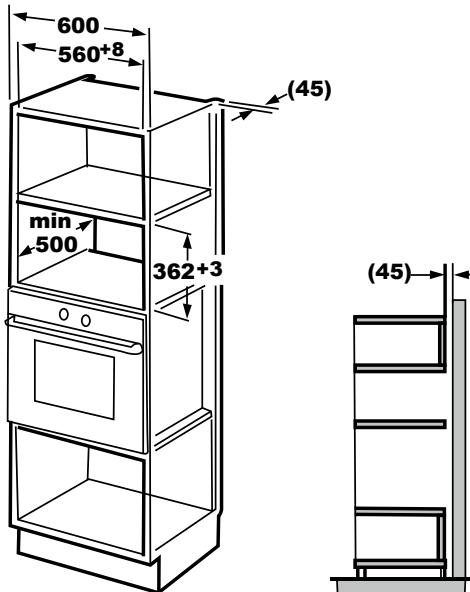

3 Instalación y conexión

3.2 Instalación del horno

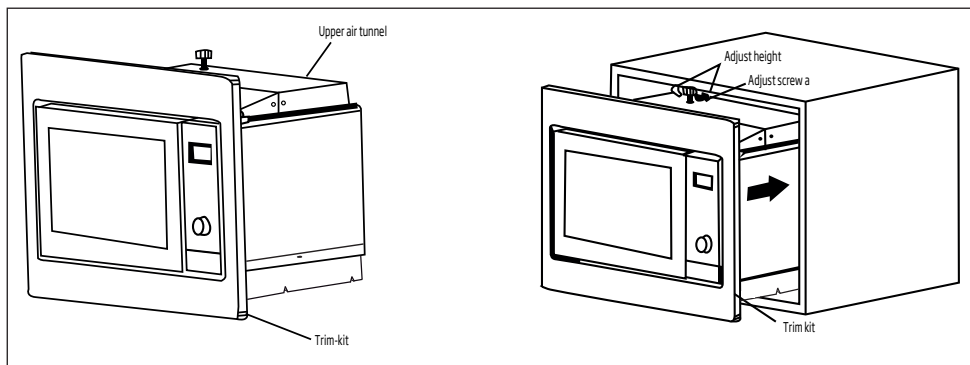

1. Instale el horno dentro del armario.

- No estrangule ni doble el cable de corriente.
- Asegúrese de que el horno esté instalado en el centro del armario.

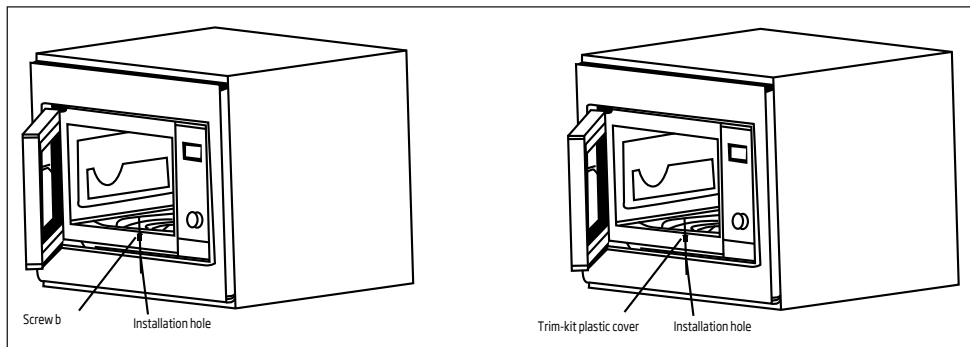

2. Abra la puerta, fije el horno en el armario con el TORNILLO B a través del ORIFICIO DE INSTALACIÓN del TRIM KIT. Luego, coloque la TAPA PLÁSTICA PARA CUBRIR EL ORIFICIO DE INSTALACIÓN.

4 Funcionamiento de su aparato

4.1 Panel de control

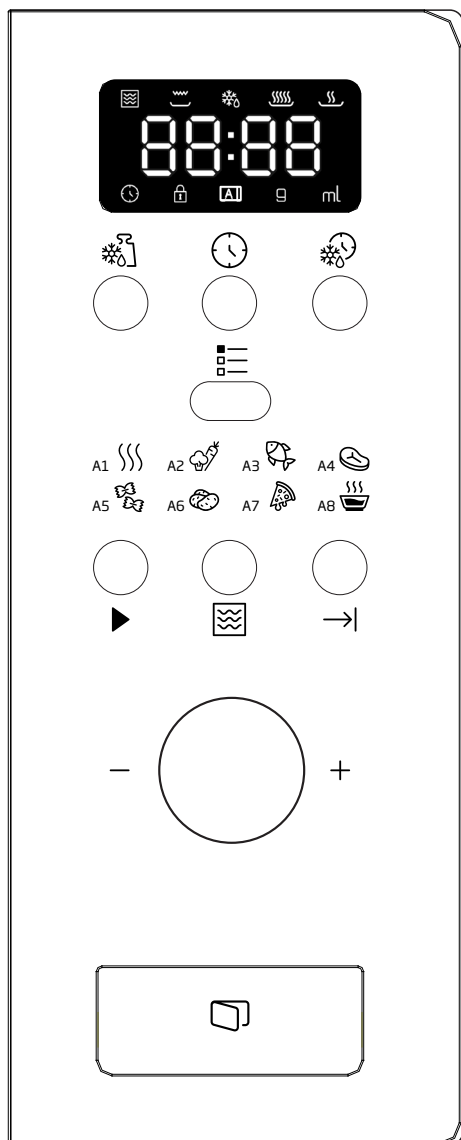



- Descongelación por peso
- Reloj/Preajuste
- Descongelación por tiempo
- Menú
- Inicio rápido/Inicio
- Microondas
- Cancelar/Parar
- A-1 Recalentamiento automático
- A-2 Verduras
- A-3 Pescado
- A-4 Carne
- A-5 Pasta
- A-6 Patata
- A-7 Recalentar Pizza
- A-8 Sopa

4.2 Ajuste del reloj





Cuando el horno microondas esté conectado a la corriente eléctrica, aparecerá "0:00" en la pantalla y el timbre sonará una vez.

1. Pulse las cifras de las horas parpadearán y se iluminará el indicador del reloj .
2. Gire para ajustar la hora; el valor introducido deberá estar entre 0 y 23.
3. Pulse , los dígitos de los minutos parpadearán.
4. Gire para ajustar los minutos; el valor introducido deberá estar entre 0 y 59.

4 Funcionamiento de su aparato







5. Pulse  para finalizar el ajuste del reloj. El indicador de reloj  se apagará, ":" parpadeará y la hora se iluminará.

4.3 Zona de cocción

1. Pulse , "P100" parpadeará.
2. A continuación, gire  para seleccionar la potencia "P100", "P80".... y se visualizará "P10" en orden.
3. Pulse  para confirmar, y luego gire  para seleccionar el tiempo de cocción.
4. Pulse  para iniciar la cocción.



Ejemplo: Si desea utilizar el 80% del microondas para cocinar durante 20 minutos, puede hacer funcionar el horno en los siguientes pasos.

1. Pulse  una vez, la pantalla muestra "P100".
2. Gire  para ajustar el 80% de la potencia de microondas hasta que la pantalla del horno indique "P 80".
3. Pulse  para confirmar, en la pantalla aparecerá "P 80".
4. Gire  para ajustar el tiempo de cocción hasta que la pantalla del horno indique "20:00".
5. Pulse  para empezar a cocinar o pulse  para cancelar los ajustes.

Los valores de los pasos para el ajuste del tiempo de cocción del interruptor codificador son los siguientes:

0---1 min	5 segundos
1---5 min	10 segundos
5---10 min	30 segundos
10---30 min	1 minuto
30---95 min	5 minutos

Instrucciones del teclado del "microondas"





Pedido	Pantalla	Potencia de microondas
1	P 100	100 %
2	P 80	80 %
3	P 50	50 %
4	P 30	30 %
5	P 10	10 %

4.4 Cocción preajustada

Ajuste el reloj en primer lugar. (Consulte las instrucciones de ajuste del reloj.)







Ejemplo: Si desea utilizar el 80% de la potencia del microondas para cocinar durante 15 minutos, puede hacer funcionar el horno en los siguientes pasos.



1. Pulse  una vez, la pantalla muestra "P100".
2. Gire  para ajustar el 80% de la potencia de microondas hasta que la pantalla del horno indique "P 80".
3. Pulse  para confirmar, en la pantalla aparecerá "P 80".
4. Gire  para ajustar el tiempo de cocción hasta que la pantalla del horno indique "15:00".









¡Tenga cuidado! No pulse  para empezar a cocinar.

5. Pulse , las cifras de las horas parpadearán y el indicador  se iluminará.
6. Gire  para ajustar las cifras de horas, el tiempo de entrada debe estar entre 0 y 23.
7. Pulse , los dígitos de los minutos parpadearán.
8. Gire  para ajustar los minutos; el valor introducido deberá estar entre 0 y 59.







4 Funcionamiento de su aparato

9. Pulse  para finalizar el ajuste. El indicador de reloj  parpadeará. Si la puerta se cierra, el timbre sonará dos veces cuando la hora se inicie automáticamente y el indicador de reloj  se apagará.

4.5 Descongelación por peso

1. Pulse el botón . La pantalla mostrará "dEF1",  y  se iluminará.
2. Gire  para seleccionar el peso del alimento. El peso varía de 100 a 2000 g.
3. Pulse  para empezar a descongelar comida.  y  parpadearán.

4.6 Descongelación por tiempo



1. Pulse el botón . La pantalla mostrará "dEF2",  y  se iluminará.
2. Gire  para seleccionar el peso de los alimentos. El tiempo máximo es de 95 minutos.
3. Pulse  para empezar a descongelar comida.  y  parpadearán.

4.7 Cocción en varios pasos

Se pueden configurar como máximo 3 secciones en la cocción. En la cocción en varios pasos, si uno de los pasos es la descongelación, entonces esta debe fijarse como primer paso.







Ejemplo: Si desea utilizar "20 minutos de potencia de microondas al 100% + 5 minutos de potencia de microondas al 80%" para cocinar los alimentos.

1. Pulse el pad  una vez, la pantalla muestra "P100".
2. Pulse  para confirmar la potencia de microondas.
3. Gire  para seleccionar el tiempo de cocción.

4. Pulse el pad  una vez, la pantalla muestra "P100".

5. Gire  para seleccionar el 80% de potencia de microondas.

6. Pulse el pad , luego gire  para seleccionar el tiempo de cocción del 80% de potencia de microondas.

7. Pulse  para empezar a cocinar o pulse  para cancelar los ajustes.









4.8 Inicio/Inicio rápido

Cuando el horno esté en estado de espera, pulse  para iniciar la cocción de los alimentos en el microondas durante 1 minuto. Cada pulsación aumentará en un minuto. El tiempo máximo de cocción es de 95 minutos.

4.9 Menú automático











Ejemplo: Si quiere utilizar el "Menú automático" para cocinar 250 g de pescado.

1. Pulse ,  y  parpadearán.
2. Gire  para seleccionar la función deseada.
3. Pulse el botón  para confirmar.
4. Gire  para seleccionar el peso del pescado. La "g" se iluminará.
5. Pulse  para empezar. "g" se apagará,  and  parpadearán.

4 Funcionamiento de su aparato

El procedimiento de menú automático:

Menú	Pedido	Peso	Pantalla
 A-1 Recalentamiento automático	1	200 g	200 g
		400 g	400 g
		600 g	600 g
 A-2 Verduras	2	200 g	200 g
		300 g	300 g
		400 g	400 g
 A-3 Pescado	3	250 g	250 g
		350 g	350 g
		450 g	450 g
 A-4 Carne	4	250 g	250 g
		350 g	350 g
		450 g	450 g
 A-5 Pasta	5	50 g (con agua 450 ml)	50 g
		100 g (con agua 800 ml)	100 g
 A-6 Patata	6	200 g	200 g
		400 g	400 g
		600 g	600 g
 A-7 Recalentar Pizza	7	200 g	200 g
		400 g	400 g
 A-8 Sopa	8	200 ml	200 ml
		400 ml	400 ml

4.10 Función de bloqueo infantil

Bloqueo: En el estado de espera, pulse “→|” durante 3 segundos. Se oirá un pitido largo indicando que se entra en el estado de bloqueo infantil y el horno mostrará “E - - 3 y 

Salir del bloqueo: En el estado de bloqueo, pulse “→|” durante 3 segundos. Se oirá un pitido largo indicando que el bloqueo se ha liberado.

4.11 Función de consulta

1. En el estado de microondas, pulse “

74 / ES

5 Limpieza y mantenimiento

5.1 Limpieza



ADVERTENCIA: Jamás utilice gasolina, disolventes, limpiadores abrasivos, objetos metálicos o cepillos duros para limpiar el aparato.



ADVERTENCIA: No sumerja el aparato en agua o cualquier otro líquido.

1. Apague el aparato y desconéctelo de la toma de corriente de la pared.
2. Espere que el aparato se enfríe completamente.
3. Mantenga limpio el interior del horno. Limpie con un paño húmedo cuando las salpicaduras de alimentos o los líquidos derramados se adhieran a las paredes del horno. Se puede usar un detergente suave si el horno está muy sucio. Evite la utilización de aerosoles u otros limpiadores abrasivos que pueden producir manchas, marcas o que la superficie de la puerta pierda brillo.
4. Las superficies externas del horno se deben limpiar con un paño húmedo. No permita que penetre agua por las aberturas de ventilación para evitar dañar las piezas operativas del interior del horno.
5. Limpie frecuentemente ambos lados de la puerta y del cristal, las juntas de la puerta y las partes cercanas a las juntas con un paño húmedo para quitar las manchas de derrames y salpicaduras. No utilice productos de limpieza abrasivos.
6. No permita que el panel de control se humedezca. Límpielo con un paño suave y húmedo. Deje la puerta abierta para evitar que el horno se ponga en funcionamiento involuntariamente mientras limpia el panel de control.
7. En caso de que se acumule vapor en el interior o alrededor de la puerta del horno, elimínelo con un paño suave. Esto puede ocurrir cuando el horno microondas se utiliza en condiciones de mucha humedad. Es algo normal.
8. En algunos casos, deberá retirar la bandeja de cristal para su limpieza. Lave la bandeja con agua caliente y jabón o bien en un lavavajillas.
9. El anillo del rodillo y el suelo del horno deben limpiarse con regularidad para evitar ruidos excesivos.
10. Es suficiente limpiar la superficie inferior del horno con un detergente suave. El anillo del rodillo debe lavarse con agua caliente y jabón o bien en un lavavajillas. Cuando retire el anillo del rodillo del suelo interno del horno para su limpieza, asegúrese de instalarlo en la posición correcta cuando lo vuelva a colocar.
11. Para eliminar los malos olores del horno, coloque un vaso de agua y el zumo y la cáscara de un limón en un recipiente profundo apto para microondas y ponga en funcionamiento el horno durante 5 minutos en modo microondas. Seque bien la superficie con un paño suave.
12. Contacte el servicio técnico autorizado cuando tenga que cambiar la lámpara del horno.
13. El horno se debe limpiar con regularidad y se debe eliminar cualquier resto de comida que se haya acumulado. Si no se mantiene limpio el horno, puede provocar defectos en la superficie que afectarían negativamente la vida útil del aparato y podría provocar riesgos.
14. No arroje este aparato junto con sus residuos domésticos; los hornos viejos deben ser eliminados en un centro de recogida de residuos especial dispuesto a tal fin por el gobierno local.
15. Cuando el horno microondas se utiliza en su función grill, puede producirse una pequeña cantidad de humo y olor, que desaparecerán tras un cierto tiempo de uso.

5.2 Almacenamiento

- Si no va a utilizar el aparato durante un periodo prolongado de tiempo, guárdelo cuidadosamente.
- Asegúrese de que el aparato esté desenchufado, frío y totalmente seco.
- Guarde el aparato en un lugar fresco y seco.
- Mantenga el aparato fuera del alcance de los niños.

7 Resolución de problemas

Normal	
El horno microondas interfiere con la recepción de la señal de televisión.	La recepción de las señales de radio y televisión pueden sufrir interferencias cuando el horno microondas está funcionando. Es similar a la interferencia producida por pequeños electrodomésticos, como la batidora, la aspiradora y el ventilador. Es algo normal.
La luz del horno baja su potencia.	Durante la cocción microondas de baja potencia, es posible que la luz del horno también disminuya su potencia. Es algo normal.
El vapor se acumula en la puerta, el aire caliente sale por los orificios de salida de vapor	Durante la cocción, puede emanar vapor de los alimentos. La mayor parte de este vapor saldrá por los orificios de salida de vapor. Pero algunos vapores podrán acumularse en un lugar frío como la puerta del horno. Es algo normal.
El horno se inicia accidentalmente sin alimentos en su interior.	No se puede hacer funcionar el aparato sin alimentos en su interior. Es muy peligroso.

Problema	Motivo posible	Solución
No se puede iniciar el horno.	1) El cable de alimentación no está enchufado correctamente.	Desenchúfelo. Luego, enchúfelo nuevamente por 10 segundos.
	2) El fusible está quemado o el disyuntor se ha activado.	Sustituya el fusible o restablezca el disyuntor (reparado por un operador profesional de nuestra empresa).
	3) Problemas con el tomacorriente.	Compruebe la toma eléctrica enchufando otros aparatos.
El horno no calienta.	4) La puerta no está cerrada correctamente.	Cierre la puerta correctamente.
El plato giratorio de cristal hace ruido durante el funcionamiento del horno microondas.	5) El plato giratorio y la parte inferior del horno están sucios.	Consulte la sección "Limpieza y mantenimiento" para limpiar las partes sucias.



**Contacto para asistencia técnica:
902 877 665 / 932 992 581**

CONDICIONES DE GARANTIA - ESPAÑA

El presente certificado cubre la garantía de reparación de su electrodoméstico de gama blanca y PAE (*) durante el periodo de garantía legal previsto en la ley, a partir de la fecha de venta, contra todo defecto de funcionamiento proveniente de fabricación o materiales; o de sustitución del aparato, salvo que una de estas opciones resulte imposible o desproporcionada respecto de la otra. Cuando usted detecte un defecto o anomalía en el aparato contacte de forma inmediata con nosotros para informarnos de la falta de conformidad. Los pequeños electrodomésticos (PAE) deberán ser entregados en el taller del servicio oficial de la marca para su revisión.

La presente garantía sólo será válida si se presenta factura, ticket de compra o el albarán de entrega correspondiente a la adquisición del producto. La presente garantía es válida en el territorio español y portugués para los aparatos distribuidos por Beko Electronics España S.L.. La garantía sólo tendrá validez sobre el primer comprador o adquiriente del producto. La garantía será válida para aquellos aparatos cuya instalación sea correcta y estén ubicados en condiciones climáticas y medioambientales adecuadas para su correcto funcionamiento.

EXCLUSIONES DE LA GARANTIA

El coste de la reparación será a cargo del usuario en los siguientes casos:

- Los aparatos utilizados para uso profesional o no exclusivamente doméstico.
- Los aparatos desmontados o manipulados por personas ajenas a los servicios técnicos expresamente autorizados.
- Las instalaciones, transporte, sustitución de aparatos, puestas en marcha, cambio de sentido de puertas.
- Intervenciones de mantenimiento o de información sobre el uso de los aparatos.
- Cambio de inyectores en aparatos de gas.
- Las averías provocadas por falta de mantenimiento o limpieza o aquellas provocadas por un uso indebido, sobrecarga, abandono o de manera no conforme a las instrucciones de uso o de instalación de los aparatos.
- Las averías producidas por causas fortuitas, siniestros de fuerza mayor o derivados de instalación incorrecta y en general, averías por causas ajenas al propio aparato.
- Las averías provocadas por conexiones que puedan presentar fluctuaciones, irregularidades o falta de uniformidad en el suministro, por ejemplo: suministro de agua impulsado por grupos de presión, energía solar, energía eólica, generadores eléctricos, u otro tipo de suministro no normalizado.
- La sustitución de materiales rotos o deteriorados por desgaste o uso no normal del aparato, o materiales consumibles tales como: juntas, plásticos, gomas, correas, cristales, escobillas, bombillas, asas, tiradores, tapas de quemadores, filtros, rejillas, ánodos de sacrificio (magnesio o similares) de calentadores o calderas, etc.
- Los aparatos que presenten oxidación, o daños por corrosión en esmaltes o pinturas, que puedan ser provocados por efectos químicos o electroquímicos del agua o cualquier otra sustancia, o aceleradas por circunstancias ambientales o climáticas no propicias.
- Defectos estéticos en serigrafía o pintura.
- Los daños de transporte o manipulación, golpes, etc.
- Los aparatos deben instalarse de forma accesible para su reparación, debiendo asumir el usuario los costes necesarios para el acceso al aparato para su reparación y sustitución.

La presente garantía no afecta a los derechos de que dispone el consumidor conforme a lo previsto en la legislación vigente. El Servicio Oficial de Asistencia Técnica resolverá cualquier incidencia que pudiera precisar su electrodoméstico siempre que el aparato esté instalado de forma accesible.

Para asegurarse que su electrodoméstico va a ser intervenido por un técnico oficial autorizado, rogamos solicite el carnet avalado por ANFEL (Asociación Nacional de Fabricantes de Electrodomésticos) a nuestros técnicos.

Las marcas BEKO y GRUNDIG se distribuyen por Beko Electronics España S.L.

DATOS APARATO (a rellenar por el Distribuidor):

Titular:		Sello Establecimiento:
Modelo:	Núm. serie:	
Establecimiento:	Fecha de compra:	

**El garante e importador de su electrodoméstico es: BEKO ELECTRONICS ESPAÑA S.L. Calle Provenza nº 388
3º Barcelona 08025, España.**

Conózanos mejor en nuestra página: www.beko.com Conserve este documento, es importante para usted.

(*) Se consideran electrodomésticos de gama blanca, los aparatos de gran tamaño de cocina, limpieza, refrigeración y ventilación y el pequeño aparato electrodoméstico (PAE) aquellos aparatos de higiene personal, mantenimiento del hogar y preparación de alimentos.

Nejprve si přečtěte tento návod k použití!

Vážený zákazníku,

Děkujeme, že jste si vybrali tento produkt značky Beko. Doufáme, že s tímto spotřebičem, který byl vyroben s využitím vysoce kvalitní a moderní technologie, dosáhnete těch nejlepších výsledků. Z tohoto důvodu si před použitím spotřebiče pečlivě přečtěte celý návod k použití a jakékoli doplňující dokumenty a uchovejte je pro budoucí použití. Pokud spotřebič předáte další osobě, rovněž jí předejte návod k použití. Dodržujte pokyny a věnujte pozornost všem informacím a varováním uvedeným v návodu k použití.

Nezapomeňte, že se tento návod může vztahovat i k několika jiným modelům. Rozdíly mezi modely jsou v návodu výslovně popsány.

Význam symbolů

V různých částech tohoto návodu k použití jsou použity následující symboly:

	Důležité informace o užitečných tipech k použití.
--	---

	Upozornění na nebezpečné situace týkající se ohrožení života a majetku.
--	---

	Upozornění na horké povrchy.
--	------------------------------

1 Důležité bezpečnostní pokyny a pokyny týkající se životního prostředí

Důležité bezpečnostní pokyny Pečlivě přečtěte a uschovejte pro budoucí použití

1.1 Bezpečnostní varování

Tato část obsahuje bezpečnostní pokyny, které vám pomohou chránit se před rizikem požáru, úrazu elektrickým proudem, vystavení úniku mikrovlnné energie, zranění osob nebo škod na majetku. Nedodržení těchto pokynů má za následek neplatnost záruky.

- Mikrovlnné trouby Beko splňují příslušné bezpečnostní normy. V případě jakéhokoli poškození spotřebiče nebo napájecího kabelu je třeba svěřit opravu nebo výměnu prodejci, servisnímu středisku nebo odborníkovi a autorizovanému servisu, aby se zabránilo jakémukoli nebezpečí. Nesprávná nebo nekvalifikovaná oprava může být nebezpečná a představuje riziko pro uživatele.
- Toto zařízení je určeno pro použití v domácnosti a v podobných podmínkách, jako jsou například:
 - Kuchyně pro zaměstnance v obchodech, kancelářích a jiných pracovních prostředích
 - Domy na farmách
 - Pro potřeby zákazníků v hotelech a jiných typech ubytovacích zařízení;
 - V ubytovnách a hostelech.
- Výrobek není určen pro průmyslové nebo laboratorní použití.
- Nepokoušejte se troubu spustit, když jsou její dvířka otevřená; jinak byste mohli být vystaveni škodlivé mikrovlnné energii. Bezpečnostní zámky nevyřazujte, ani s nimi neoprávněně nemanipulujte.
- Mikrovlnná trouba je určena k ohřevu jídel a nápojů. Sušení jídla nebo oděvů a ohřívání ohřívacích podložek, pantoflí, houbiček, vlhkých hadříků apod. může vyvolat riziko zranění, vznícení nebo požáru.
- Mezi přední stranu a dvířka trouby nekládejte žádné předměty. Dbejte na to, aby se na uzavíracích plochách nehromadily zbytky nečistot nebo čisticích prostředků.

1 Důležité bezpečnostní pokyny a pokyny týkající se životního prostředí

- Jakékoli servisní práce zahrnující odstranění krytu, který poskytuje ochranu před vystavením mikrovlnné energii, musí provádět autorizované osoby nebo servis. Jakýkoli jiný přístup je nebezpečný.
- Váš výrobek je určen k vaření, ohřívání a rozmrazování potravin v domácnosti. Nesmí se používat ke komerčním účelům.
- Vaše trouba není určena k sušení jakýchkoli živých bytostí.
- Nepoužívejte váš spotřebič k sušení oděvů ani kuchyňských utěrek.
- Nepoužívejte tento spotřebič venku, v koupelně, ve vlhkém prostředí ani na místech, kde by se mohl namočit.
- Za škody vzniklé v důsledku nesprávného použití nebo nesprávného zacházení se zařízením neneseme žádnou odpovědnost ani neposkytujeme záruku.
- Nikdy se nepokoušejte spotřebič demontovat. Za škody způsobené nesprávnou manipulací se neakceptují žádné nároky na záruku.
- Používejte pouze originální díly nebo části doporučené výrobcem.
- Pokud je spotřebič v provozu, nenechávejte jej bez dozoru.
- Spotřebič používejte vždy na stabilním, rovném, čistém, suchém a neklouzavém povrchu.
- Spotřebič by se neměl ovládat externím časovačem nebo samostatným systémem dálkového ovládání.
- Před prvním použitím spotřebiče očistěte všechny součásti. Přečtěte si podrobnosti uvedené v části „Čištění a údržba“.
- Provozujte spotřebič pouze pro účely, ke kterým je určen, jak je popsáno v tomto návodu.
- Spotřebič se během používání velmi zahřívá. Dbejte na opatrnost, abyste se nedotýkali horkých částí uvnitř trouby.
- Nepoužívejte troubu prázdnou.
- Kuchyňské nádobí se může zahřát přenosem tepla z ohřátých potravin na nádobí. Na uchopení nádobí možná budete potřebovat kuchyňské chňapky.

1 Důležité bezpečnostní pokyny a pokyny týkající se životního prostředí

- Nádobí je třeba zkontrolovat, zda je vhodné pro použití v mikrovlnných troubách.
- Nepokládejte troubu na kamna ani na jiná zařízení vytvářející teplo. Jinak může dojít k poškození a ztrátě záruky.
- Po otevření pokrmů nebo fólie může po vaření z jídla vycházet pára.
- Spotřebič a jeho přístupné povrchy mohou být při používání velmi horké.
- Dvířka a vnější sklo mohou být při používání spotřebiče velmi horké.
- Ujistěte se, že vaše síťové napájení odpovídá údajům uvedeným na typovém štítku spotřebiče.
- Jediný způsob, jak odpojit spotřebič od napájení, je vytáhnout zástrčku ze zásuvky.
- Spotřebič používejte pouze s uzemněnou zásuvkou.
- Nikdy nepoužívejte tento spotřebič, pokud je napájecí kabel nebo samotný spotřebič poškozen.
- Nepoužívejte tento spotřebič s prodlužovacím kabelem.
- Nikdy se nedotýkejte spotřebiče ani jeho zástrčky vlhkýma nebo mokřýma rukama.
- Umístěte spotřebič tak, aby zástrčka byla vždy přístupná.
- Chcete-li zabránit poškození napájecího kabelu, nedovolte aby došlo k jeho sevření, ohnutí nebo odírání na ostrých hranách. Udržujte napájecí kabel mimo dosah horkých povrchů a otevřeného ohně.
- Zamezte riziku náhodného vytažení napájecího kabelu nebo zakopnutí o napájecí kabel při používání spotřebiče.
- Před každým čištěním a pokud se spotřebič nepoužívá, jej odpojte ze zásuvky.
- Při odpojování zařízení od zdroje napájení netahejte za napájecí kabel, a nikdy kabel neomotávejte kolem zařízení.
- Neponořujte zařízení, napájecí kabel ani zástrčku do vody ani do jiných tekutin. Nedržte kabel pod tekoucí vodou.

1 Důležité bezpečnostní pokyny a pokyny týkající se životního prostředí

- Při ohřívání potravin v plastových nebo papírových nádobách dávejte pozor na troubu kvůli riziku vznícení.
- Před vložením sáčků do trouby odstraňte drátěné šňůry a / nebo kovové úchyty papírových nebo plastových sáčků.
- Pokud vidíte kouř, vypněte nebo odpojte spotřebič, pokud je to bezpečné, a nechte dvířka zavřená, aby se udusily případné plameny.
- Nepoužívejte mikrovlnnou troubu ke skladování. Když troubu nepoužíváte, nenechávejte v ní papírové předměty, kuchyňský materiál ani jídlo.
- Obsah krabic lahví a nádob s dětskou výživou je třeba před konzumací promíchat nebo protřepat a zkontrolovat teplotu, aby nedošlo k popálení.
- Tento spotřebič je klasifikován jako zařízení ISM skupiny 2, třídy B. Skupina 2 obsahuje všechna zařízení ISM (Industrial, Scientific, Medical) (průmyslová, vědecká a lékařská), ve kterých se vysokofrekvenční energie záměrně generuje a / nebo používá ve formě elektromagnetického záření za účelem zpracování materiálu, a dále zařízení na jiskrové řezání.
- Zařízení třídy B je vhodné pro použití v domácích instalacích a v instalacích přímo připojených k nízkonapěťové napájecí síti.
- V troubě nepoužívejte kuchyňský olej. Horký olej může poškodit součásti a materiály trouby, a dokonce může způsobit popáleniny kůže.
- Jídlo se silnou slupkou, jako jsou brambory, cukety, jablka a kaštiny, propíchněte.
- Spotřebič musí být umístěn tak, aby zadní strana směřovala ke zdi.
- Před přemístěním spotřebiče zajistěte otočný talíř, aby nedošlo k jeho poškození.

1 Důležité bezpečnostní pokyny a pokyny týkající se životního prostředí

- Vejce ve skořápce a celá natvrdo uvařená vejce se v mikrovlnné troubě nesmí ohřívat, protože mohou explodovat, a to i po ukončení mikrovlnného ohřevu.
- VAROVÁNÍ:** Pokud jsou dvířka nebo těsnění dvířek poškozené, trouba se nesmí používat, dokud ji neopraví kvalifikovaná osoba.
- VAROVÁNÍ:** Pro kohokoli jiného, než kompetentní osobu, je nebezpečné provádět jakékoli servisní nebo opravářské činnosti zahrnující odstranění krytu, který poskytuje ochranu před působením mikrovlnné energie.
- VAROVÁNÍ:** Tekutiny a jiné potraviny se nesmějí ohřívat v uzavřených nádobách, protože by mohly explodovat.
- Troubu je třeba pravidelně čistit a odstraňovat veškeré zbytky jídla.
 - Nad horním povrchem trouby by měl být volný prostor minimálně 20 cm.
 - Potraviny nepřevařujte, aby nedošlo k požáru.
- K čištění spotřebiče nepoužívejte chemikálie ani parní čističe.
 - Při používání v blízkosti dětí a osob s omezenými fyzickými, smyslovými nebo duševními schopnostmi dbejte na maximální opatrnost.
 - Děti ve věku 8 let a starší a osoby s omezenými fyzickými, smyslovými nebo duševními schopnostmi nebo bez znalostí a zkušeností mohou tento spotřebič používat pouze tehdy, když jsou pod dohledem osoby zajišťující bezpečné používání výrobku, nebo jsou odpovídajícím způsobem poučeny nebo rozumí rizikům používání produktu. S přístrojem si nesmí hrát děti. Postupy čištění a uživatelské údržby by neměly provádět děti, pokud nejsou pod dohledem starších osob.
 - **Nebezpečí udušení!** Všechny obalové materiály uchovávejte mimo dosah dětí.

1 Důležité bezpečnostní pokyny a pokyny týkající se životního prostředí

- S ohledem na nadměrné teplo, které vzniká v grilovacích a kombinovaných režimech, by mělo být dětem povoleno používat tyto režimy pouze pod dohledem dospělé osoby.
- Výrobek a jeho napájecí kabel uchovávejte tak, aby k nim neměly přístup děti mladší 8 let.
- Nevařte jídlo přímo na skleněném podnosu. Před umístěním do trouby vložte jídlo do příslušného kuchyňského nádobí.
- Při mikrovlnném vaření se nesmí používat kovové nádoby na jídlo a nápoje. Mohly by způsobit jiskření.
- Mikrovlnná trouba nesmí být umístěna ve skříni, která neodpovídá návodu k instalaci.
- Mikrovlnná trouba je určena pouze pro vestavěné použití.
- Pokud používáte vestavěné spotřebiče ve výšce nebo nad 900 mm nad podlahou, dávejte pozor, abyste při vyjímání nádob ze spotřebiče nevytáhli otočný talíř.
- Pokud je vestavěný výrobek ve skříni s dvířky, musí být během provozu dvířka skříně otevřená.

1.2 Dodržování směrnice WEEE a odstranění odpadů výrobku

Tento výrobek splňuje požadavky směrnice EU WEEE (2012/19 / EU). Na tomto produktu je zobrazen symbol klasifikace odpadu elektrických a elektronických zařízení (WEEE).



Tento symbol znamená, že na konci své životnosti se tento výrobek nesmí likvidovat spolu s ostatním domovním odpadem. Použité zařízení se musí odnést na oficiální sběrné místo za účelem recyklace elektrických a elektronických zařízení. Chcete-li najít tato sběrná místa, obraťte se na místní úřady nebo na prodejce, u kterého byl produkt zakoupen. Každá domácnost plní důležitou úlohu při zhodnocování a recyklaci starých zařízení. Správná likvidace použitého spotřebiče pomáhá předcházet možným negativním následkům pro životní prostředí a lidské zdraví.

1.3 Soulad se směrnicí RoHS

Výrobek, který jste si zakoupili, vyhovuje směrnici EU RoHS (2011/65/EU). Neobsahuje škodlivé a zakázané látky uvedené ve směrnici.

1.4 Informace o balení



Obalové materiály výrobku jsou vyrobeny z recyklovatelných materiálů v souladu s našimi vnitrostátními předpisy o životním prostředí. Nevyhazujte obalové materiály spolu s domácími nebo jinými odpady. Vezměte je do sběrných míst pro obalové materiály určené místními orgány.

2 Technické údaje produktu

2.1 Přehled

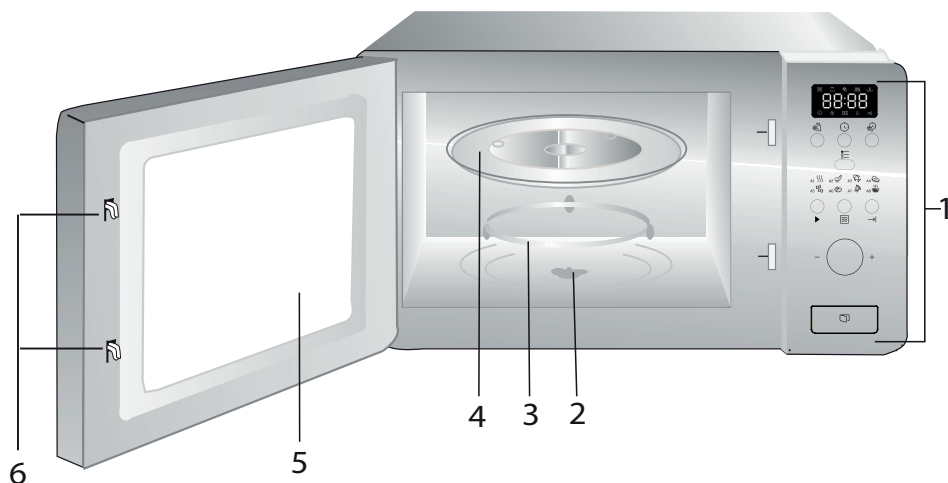

1. Ovládací panel
2. Hřídel otočného talíře
3. Vzpěra otočného talíře
4. Skleněný talíř
5. Okno trouby
6. Bezpečnostní systém zavírání dveří

2.2 Technické údaje

Jmenovité napětí:	230 V ~, 50 Hz
Provozní frekvence	2450 MHz
Jmenovitý příkon (mikrovlnka)	1050 W
Jmenovitý výkon (mikrovlnka)	700 W
Kapacita trouby	17 L
Průměr otočného talíře	Ø 245 mm
Časovač	0 – 95 minut
Externí rozměry	595*336*382 mm
Čistá hmotnost	15 kg

Práva k provádění technických a designových změn jsou vyhrazena.

Značení na výrobku nebo hodnoty uvedené v jiných dokumentech dodávaných s výrobkem jsou hodnoty, které byly dosaženy v laboratorních podmínkách v souladu s příslušnými normami. Tyto hodnoty se mohou lišit podle způsobu používání výrobku a okolních podmínek.

2 Technické údaje produktu

2.3 Instalace otočného talíře

- Nikdy nepokládejte skleněný talíř obráceně. Skleněný talíř nesmí být omezen v pohybu.
- Během vaření musí být vždy použity skleněný talíř a vzpěra otočného talíře.
- Všechny potraviny a nádoby s potravinami musí být během vaření vždy umístěné na otočném talíři.
- Pokud se skleněný talíř nebo vzpěra rozbije či nalomí, kontaktujte nejbližší autorizovaný servis.

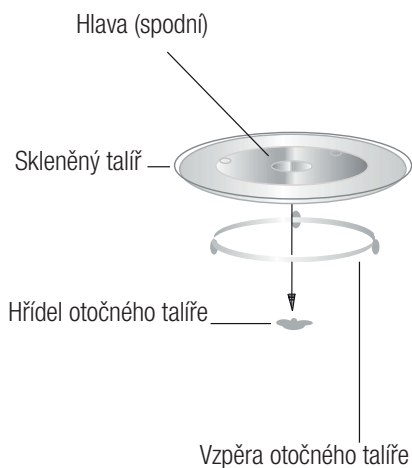

3 Instalace a zapojení

3.1 Vestavěný nábytek

Vestavěný nábytek nesmí mít za spotřebičem zadní stěnu.

Minimální výška instalace je 85 cm.

Nezakrývejte ventilační otvory ani místa přívodu vzduchu.

1.

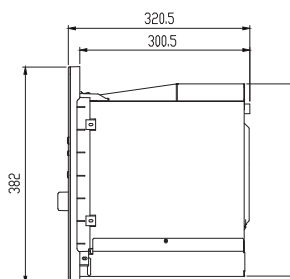
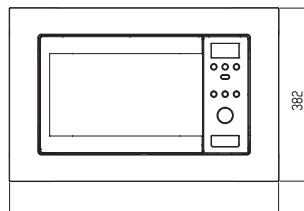
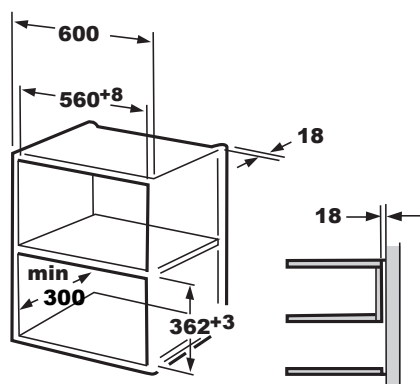

2.

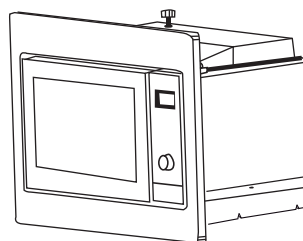
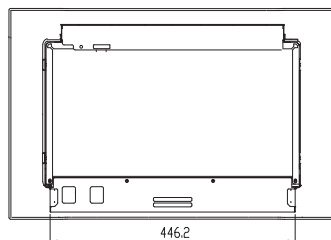
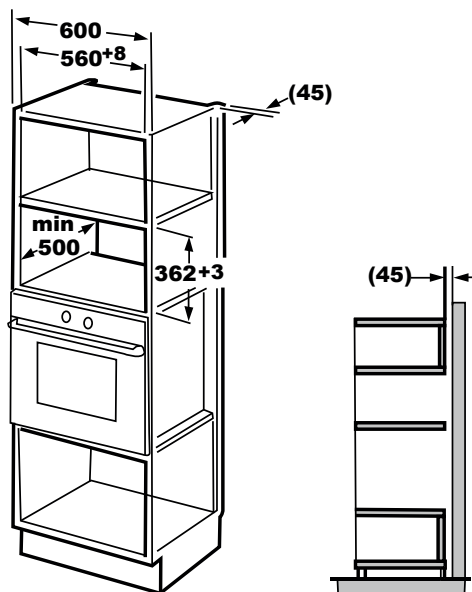

3 Instalace a zapojení

3.2 Instalace trouby

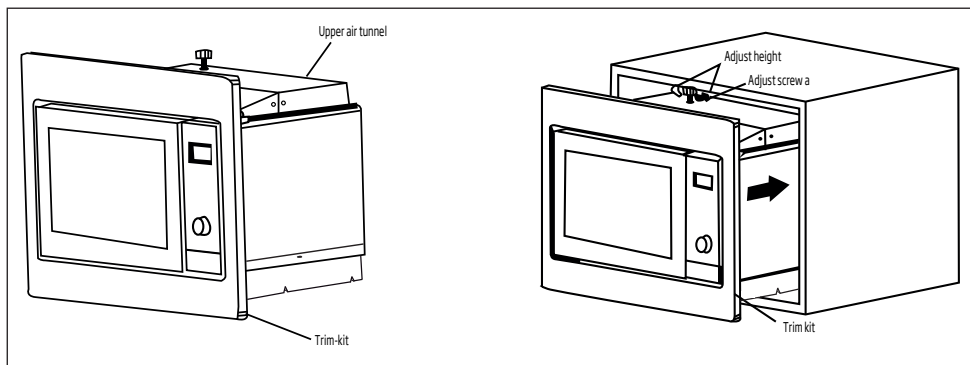

1. Troubu nainstalujte do skříně.

- Napájecí kabel nepřekrucujte ani neuchycujte.
- Ujistěte se, že trouba je nainstalována v centru skříně.

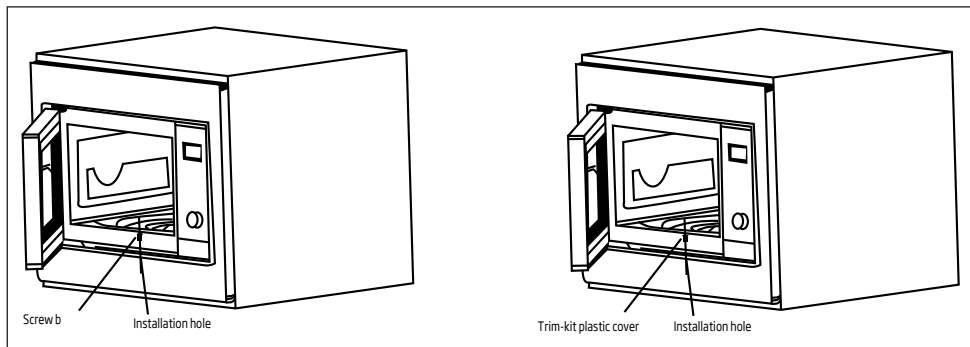

2. Otevřete dveře, troubu ke skříní připevněte přes instalační otvor šroubem b z vyvažovací sady. Potom na instalační otvor připevněte plastový kryt z vyvažovací sady.

4 Obsluha produktu

4.1 Ovládací panel

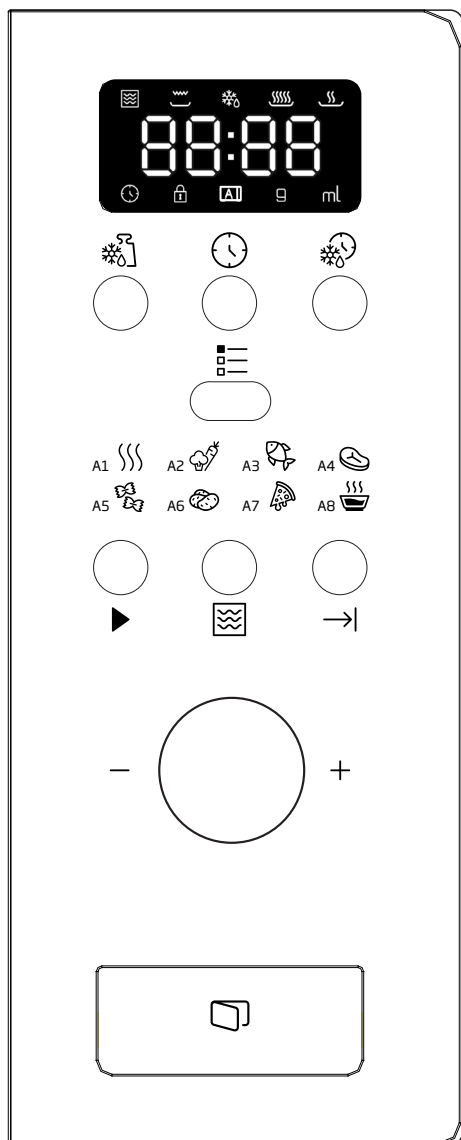

- Rozmrazování podle hmotnosti
- Hodiny / Nastavení
- Rozmrazování podle času
- Menu
- Rychlý start / Start
- Mikrovlnná trouba
- Zrušit / Stop
- A-1 Automatický opětovný ohřev
- A-2 Zelenina
- A-3 Ryby
- A-4 Maso
- A-5 Těstoviny
- A-6 Brambory
- A-7 Ohřátí pizzy
- A-8 Polévka





4.2 Nastavení hodin

Když je mikrovlnná trouba zapojena do sítě, na displeji se zobrazí "0:00", a ozve se jedno pípnutí.

1. Stiskněte "", rozblíknou se číslice hodin a indikátor hodin "" bude svítit.
2. Otočením "" nastavte číslici hodin, zadaný čas musí být v rozpětí 0 až 23.
3. Stiskněte "" a rozblíknou se číslice minut.
4. Otočením "" nastavte číslice minut, zadaný čas musí být v rozpětí 0 až 59.
5. Stiskněte "" pro ukončení nastavení hodin. Indikátor hodin "" se vypne, znaménko ":" bude blikat a zadaný čas bude svítit.







4 Obsluha produktu

4.3 Příprava jídla

1. Stiskněte , rozbliká se "P100".
2. Otočením  vyberte hodnotu výkonu, hodnoty "P100", "P80" ... a : "P10" se budou zobrazovat po sobě.
3. Pak stisknutím  hodnotu potvrďte, otočením  nastavíte čas vaření.
4. Vaření zahájíte opětovným stisknutím .



Příklad: Chcete-li k vaření jídla použít 80% mikrovlnný výkon po dobu 20 minut, nastavte troubu následujícím způsobem.

1. Jednou stiskněte , na displeji se zobrazí „P100“.
2. Otáčením  nastavte mikrovlnný výkon na 80 % tak, aby se na displeji zobrazilo "P 80,,.
3. Potvrďte nastavení stisknutím , na displeji se zobrazí "P 80,,.
4. Otočením  nastavte délku vaření, dokud se na displeji trouby nezobrazí "20:00,,.
5. Stisknutím  spusťte vaření, nebo stisknutím  zrušte nastavení.

Hodnoty jednoho kroku při nastavování času pomocí tlačítka kódování jsou následující:

0 – 1 min.	5 sekund
1 – 5 min.	10 sekund
5 – 10 min.	30 sekund
10 – 30 min.	1 minuta
30 – 95 min.	5 minut

Pokyny ke klávesnici mikrovlnné trouby





Pořadí	Displej	Mikrovlnný výkon
1	P 100	100 %
2	P 80	80 %
3	P 50	50 %
4	P 30	30 %
5	P 10	10 %

4.4 Nastavení vaření

Nejprve nastavte hodiny. (Viz návod k nastavení hodin.)







Příklad: Chcete-li k vaření jídla použít 80 % mikrovlnný výkon po dobu 15 minut, nastavte troubu následujícím způsobem.



1. Stiskněte , na displeji se zobrazí "P100".
2. Otáčením  nastavte mikrovlnný výkon na 80 % tak, aby se na displeji zobrazilo "P 80,,.
3. Potvrďte nastavení stisknutím , na displeji se zobrazí "P 80,,.
4. Otočením  nastavte délku vaření, dokud se na displeji trouby nezobrazí "15:00,,.









Buďte opatrní! Nestiskněte , což zahájí vaření.

5. Stiskněte , číslice hodin budou blikat a indikátor hodin  bude svítit.
6. Otočením  nastavte číslici hodin, zadaný čas musí být v rozpětí 0 až 23.
7. Stiskněte  a rozblikají se číslice minut.
8. Otočením  nastavte číslice minut; zadaný čas musí být v rozpětí 0 až 59.







4 Obsluha produktu

9. Stiskněte  pro ukončení nastavení hodin. Indikátor hodin  se rozblíká. Pokud jsou zavřená dvířka, dvakrát se ozve pípnutí, až čas doběhne, pak se automaticky spustí vaření a indikátor hodin  se vypne.

4.5 Rozmrazování podle hmotnosti

1. Stiskněte  tlačítko. Na displeji se zobrazí “dEF1”,  a  se rozsvítí.
2. Otočením  vyberte hmotnost jídla v rozmezí od 100 do 2000 g.
3. Stisknutím  zahájíte rozmrazování jídla.  a  budou blikat.

4.6 Rozmrazování podle času



1. Stiskněte  tlačítko. Na displeji se zobrazí “dEF2”,  a  se rozsvítí.
2. Otočením  vyberte dobu vaření. Maximální čas je 95 minut.
3. Stisknutím  zahájíte rozmrazování jídla.  a  budou blikat.

4.7 Vaření ve více fázích

Vaření lze nastavit nejvýše ve 3 fázích. Při vaření ve více fázích, je-li jedním krokem rozmrazování, musí být provedeno jako první.







Příklad: Pokud chcete pro vaření použít “20 minut 100% mikrovlnného výkonu + 5 minut 80% mikrovlnného výkonu,,.

1. Stiskněte tlačítko , na displeji se zobrazí “P100”.
2. Stisknutím  potvrďte hodnotu mikrovlnného výkonu.
3. Otočením  vyberte dobu vaření.

4. Stiskněte tlačítko , na displeji se zobrazí “P100”.

5. Otočením  vyberte 80 % mikrovlnného výkonu.

6. Stiskněte tlačítko , pak otočením  vyberte dobu vaření při 80% mikrovlnném výkonu.

7. Stisknutím  spusťte vaření, nebo stisknutím  zrušte nastavení.









4.8 Start / Rychlý start

Když je trouba v pohotovostním režimu, stiskněte  pro zahájení vaření jídla při plném mikrovlnném výkonu během 1 minuty. Každé stisknutí zvýší tuto dobu o jednu minutu. Maximální doba vaření je 95 minut.

4.9 Automatické menu











Příklad: Chcete-li při vaření ryby o hmotnosti 250 g použít “Automatické menu,,.

1. Stiskněte ,  a  se rozsvítí.
2. Otočením  vyberte požadovanou funkci.
3. Stiskněte tlačítko  pro potvrzení.
4. Otočením  vyberte hmotnost ryby tak, aby se na obrazovce zobrazila potřebná hodnota “g,,.
5. Stiskněte  pro zahájení vaření, označení “g,, zmizí a  a  se rozblíká.

4 Obsluha produktu

Postup automatického menu:



Menu	Pořadí	Hmotnost	Displej
 A-1 Automatický opětovný ohřev	1	200 g	200 g
		400 g	400 g
		600 g	600 g
 A-2 Zelenina	2	200 g	200 g
		300 g	300 g
		400 g	400
 A-3 Ryby	3	250 g	250 g
		350 g	350 g
		450 g	450 g
 A-4 Maso	4	250 g	250 g
		350 g	350 g
		450 g	450 g
 A-5 Těstoviny	5	50 g (s 450 ml vody)	50 g
		100 g (s 800 ml vody)	100 g
 A-6 Brambory	6	200 g	200 g
		400 g	400 g
		600 g	600 g
 A-7 Ohřátí pizzy	7	200 g	200 g
		400 g	400 g
 A-8 Polévka	8	200 ml	200 ml
		400 ml	400 ml

4.10 Funkce dětského zámku

Zamknutí: V pohotovostním režimu stiskněte “→|” po dobu 3 sekund, ozve se dlouhé pípnutí značící aktivaci dětského zámku a poté se zobrazí “”.

Odemknutí: V zamčeném stavu stiskněte “→|” po dobu 3 sekund a ozve se dlouhé „pípnutí“ značící deaktivaci dětského zámku.

4.11 Dotaz na aktuální funkci

1. V mikrovlnném režimu stiskněte “”, po dobu 4 sekund se zobrazí aktuální výkon. Po 4 sekundách se trouba vrátí do předchozího režimu;
2. V režimu vaření stiskem “” vynesete dotaz na čas, který se zobrazí na 4 sekundy.
3. V režimu přednastaveného vaření stiskem “” vynesete dotaz na čas, který se zobrazí na 4 sekundy.

5 Čištění a údržba

5.1 Čištění



VAROVÁNÍ: K čištění spotřebiče nikdy nepoužívejte benzín, rozpouštědlo, abrazivní čisticí prostředek, kovové objekty nebo tvrdé kartáče.



VAROVÁNÍ: Spotřebič nebo jeho napájecí kabel nikdy neponořujte do vody či jiné kapaliny.

1. Vypněte spotřebič a odpojte napájecí kabel ze zásuvky.
2. Počkejte, než spotřebič zcela vychladne.
3. Vnitřní část trouby udržujte čistou. V případě, že na stěnách trouby zůstaly zbytky jídla nebo rozlité kapaliny, otřete je navlhčeným hadříkem. Pokud se trouba hodně znečistí, lze použít jemný čisticí prostředek. Vyhněte se použití sprejů a dalších čisticích látek, neboť mohou zanechat skvrny, značky a poničit povrch dveří.
4. Vnější povrchy trouby musí být vyčištěny navlhčeným hadříkem. Nedovolte, aby se voda dostala do větracích otvorů, abyste tak předešli poškození provozních částí v troubě.
5. Obě strany dveří a sklo, těsnění dveří a části v blízkosti těsnění často otřete navlhčeným hadříkem, abyste odstranili skvrny způsobené rozstříknutím. Nepoužívejte abrazivní čisticí přípravky.
6. Nedovolte, aby ovládací panel zvlhnul. Vyčistěte měkkým navlhčeným hadříkem. Dveře trouby nechte otevřené, abyste během čištění ovládacího panelu předešli nežádoucímu spuštění.
7. Pokud se uvnitř trouby nebo v jejím okolí nahromadí pára, setřete ji měkkým hadříkem. K tomu může dojít, je-li mikrovlnná trouba provozována ve vysoce vlhkých podmínkách. To je normální.
8. V některých případech musíte při čištění vyjmout skleněný talíř. Skleněný talíř omyjte v teplé vodě nebo v myčce.
9. Válec a troubu je třeba čistit pravidelně, aby se předešlo nadměrné hlučnosti.

10. Spodní část trouby stačí otřít hadříkem s jemným čisticím přípravkem. Kroužek lze umýt v teplé vodě nebo v myčce. Když kroužek vyjmete ze spodní části, při jeho vracení zkontrolujte, že jste ho nainstalovali správným směrem.
11. Abyste odstranili špatný zápach z trouby, vložte do mikrovlnné trouby misku s vodou a citrónovou šťávou a kůrou a troubu spusťte na 5 minut v mikrovlnném režimu. Důkladně otřete a vysušte měkkým hadříkem.
12. V případě, že je třeba provést výměnu žárovky v troubě, kontaktujte autorizovaný servis, prosím.
13. Trouba musí být pravidelně čistěna a jakékoli zbytky potravin musí být odstraněny. Není-li trouba udržována čistá, může to způsobit povrchové defekty, které by mohly negativně ovlivnit životnost spotřebiče, což by mohlo způsobit nebezpečí.
14. Tento spotřebič nelikvidujte společně s domácím odpadem; staré trouby musí být zlikvidovány ve speciálních centrech provozovaných městskými úřady.
15. Když se používá funkce grilu, může se objevit malé množství kouře a zápachu, což po určité době používání zmizí.

5.2 Skladování

- Pokud nechcete spotřebič delší dobu používat, důkladně jej uskladněte.
- Zkontrolujte, zda je spotřebič odpojený, vychladlý a zcela suchý.
- Spotřebič skladujte na suchém, chladném místě.
- Spotřebič skladujte mimo dosah dětí.

6 Odstraňování problémů

Normální	
Mikrovlnná trouba ruší TV příjem.	Při provozu mikrovlnné trouby může docházet k rušení rozhlasového a televizního příjmu. Je to podobné rušení malých elektrických spotřebičů, např. mixéru, vysavače a elektrického ventilátoru. To je normální.
Světlo v troubě je ztlumené.	Během mikrovlnného vaření při nízkém výkonu se může světlo v troubě ztlumit. To je normální.
Pára se kumuluje na dveřích, horkých vzduch vychází průduchy	Během vaření může jídla vycházet pára. Většina páry vyjde průduchy. Ale někdy se může kumulovat na chladném místě, např. dveřích trouby. To je normální.
Omylem spuštěná trouba, bez vloženého jídla.	Je zakázané spouštět spotřebič, aniž by v něm byly nějaké potraviny. Je to velmi nebezpečné.

Problém	Možná příčina	Řešení
Troubu nelze spustit.	1) Napájecí kabel není řádně zapojen.	Odpojte ho. Po 10 sekundách ho znovu zapojte.
	2) Pojistka zkratovala nebo se aktivoval jistič okruhu.	Vyměňte pojistku nebo restartujte jistič (opravu provedou profesionálové z naší společnosti).
	3) Problém se zásuvkou.	V zásuvce vyzkoušejte jiné elektrické spotřebiče.
Trouba nehřeje.	4) Dveře nejsou dobře zavřené.	Dveře řádně zavřete.
Skleněný otočný talíř vydává při spuštění mikrovlnné trouby hluk.	5) Otočný talíř a spodní část trouby jsou špinavé.	Při čištění špinavých částí postupujte dle pokynů v "Čištění a údržba".



ZÁKAZNICKÉ CENTRUM BEKO

BEKO Spolka Akcyjna, org. sl. Lužná 716/2, 160 00 Praha 6 – Vokovice

7 dní v týdnu od 8:00 do 18:00

pomůže vyřešit záruční, případně pozáruční opravy výrobků BEKO

kontakt	220 105 371 800 350 333
e-mail	zakaznickecentrum@bekosa.cz
Objednávka opravy spotřebiče online	www.bekocr.cz
5 LET ZÁRUKY – podmínky a registrace online	www.bekocr.cz

ZÁRUČNÍ PODMÍNKY ČR

- a) Platný a čitelný prodejní doklad, který obsahuje datum prodeje, model spotřebiče a označení prodejce opravňuje uživatele využít záruku na výrobek v souladu s ustanoveními Občanského zákoníku, v platném znění.
- b) Není-li stanoveno jinak, je záruční doba na výrobek 24 měsíců. Začíná plynout ode dne převzetí věci kupujícím vyjma případu, kdy je nutné uvedení do provozu oprávněnou firmou. V tom případě začne záruční doba plynout ode dne uvedení výrobku do provozu.

Výrobky vyžadující odborné zapojení: plynové a kombinované sporáky a varné desky, dále všechny spotřebiče, které nejsou vybaveny přírodním elektrickým kabelem zakončeným vidlicí. Zapojení spotřebiče je službou hrazenou zákazníkem. Potvrzení je nutné uschovat. Dovozce nezodpovídá za poškození vzniklé chybnou instalací a chybným zapojením výrobku.

c) Záruka vyplývající z těchto záručních podmínek může být uplatněna pouze na území České republiky a týká se pouze a výhradně spotřebičů dovezených do ČR prostřednictvím naší společnosti, BEKO Spolka Akcyjna, org. sl. Lužná 716/2, 160 00 Praha 6 – Vokovice, která je oficiálním zastoupením značky BEKO pro Českou republiku.

d) Záruka je poskytována kupujícímu (konečnému spotřebiteli) v souladu se zákonem č. 634/1992 Sb., o ochraně spotřebitele v platném znění, na výrobek sloužící běžnému používání v domácnosti. Výrobek není určen k průmyslovému použití a poskytování služeb. Spotřebiče, které nejsou používány v domácnosti, nejsou předmětem záruky (hotelová a restaurační zařízení, školská zařízení, úklidové firmy, atd...)

e) Práva ze zodpovědnosti za vady výrobku se uplatňují u prodávajícího. Záruční oprava se vztahuje výhradně na závady, které vzniknou v době platnosti záruční lhůty a to výrobní vadou. Takto vzniklé závady je oprávněn odstranit pouze autorizovaný servis.

f) O odstranění vad výrobku v záruční lhůtě je kupující oprávněn požádat prodejce nebo **Zákaznické centrum BEKO** tel: 220 105 371 (800 350 333) <http://www.bekocr.cz/oprava-spotrebitce>.

g) Při návštěvě servisního technika kupující prokáže existenci záruky předložením čitelného prodejního dokladu nebo certifikátu 5 let záruky BEKO. Po provedení záruční opravy jsou autorizovaná servisní střediska nebo prodávající povinni vydat kupujícímu čitelnou kopii opravného listu nebo doklad o uplatnění práva záruky a době trvání opravy. Po dobu záruky je kupující povinen uschovat veškeré doklady související s koupí a servisem výrobku.

h) Opravní list slouží k prokazování práv kupujícího, proto je ve vlastním zájmu kupujícího si kontrolovat před podpisem veškeré údaje. Záruční lhůta se v případech, kdy závada znemožnila používání výrobku, prodlužuje o dobu, kdy kupující uplatnil nárok na záruční opravu u autorizovaného střediska až do dne převzetí opraveného výrobku.

i) Výrobek musí být instalován a provozován podle návodu k obsluze a platných norem. Funkce chladniček, mrazniček a jiných kombinací je zaručena při okolní teplotě od +10°C do +32°C.

j) Touto zárukou nejsou dotčena práva kupujícího, která se ke koupi věci vztahují podle zvláštních právních předpisů.

k) Společnost BEKO Spolka Akcyjna, org. sl. Lužná 716/2, 160 00 Praha 6 – Vokovice nabízí spotřebitelům na vybrané modely prodlouženou záruku v celkové délce trvání 5 let. Předmětem této nadstandardní záruky je bezplatné odstraňování výrobních vad po dobu následujících 36 měsíců od skončení zákonné dvouleté záruční lhůty.

- l) Podmínkou získání certifikátu prodloužené záruky je splnění veškerých podmínek uvedených na www.bekocr.cz.
- m) O odstranění vad výrobku v prodloužené záruční lhůtě je kupující oprávněn požádat Zákaznické centrum BEKO tel: 220 105 371 (800 350 333) <http://www.bekocr.cz/oprava-spotrebice> .
- n) Při opravě v rámci prodloužené záruky je uživatel povinen autorizovanému servisu předložit platný certifikát prodloužené záruky a prodejní doklad.
- o) V době trvání prodloužené záruky bude oprávněná reklamacie řešena opravou nebo dodáním náhradního dílu. V případě neodstranitelné vady zajistí dovozce přímo u zákazníka výměnu výrobku za nový. Nárok na výměnu uplatňuje zákazník po zaslání všech potřebných dokladů /platný certifikát, doklad o zakoupení, vyjádření servisního technika/ na e-mail: reklamace@bekosa.cz nebo poštou na adresu BEKO Spolka Akcyjna, org. sl. Lužná 716/2, 160 00 Praha 6 – Vokovice. Spotřebitel nemá právo v průběhu prodloužené záruky na vrácení kupní částky. Uplatnění práva na bezplatné odstraňování výrobních vad podléhá zde uvedeným všeobecným záručním podmínkám.

Právo na uplatnění záruky zaniká pokud:

- není výrobek používán v souladu s návodem
- došlo k mechanickému poškození výrobku cizím zaviněním, při nesprávné údržbě nebo jiným zanedbáním péče o výrobek
- byl na výrobku proveden neodborný zásah neoprávněnou osobou
- plynově spotřebiče nebo spotřebiče s napájením 400V nebyly uvedeny do provozu odbornou firmou
- došlo k mechanickému poškození při přepravě
- je vada způsobená vnějšími podmínkami, jako jsou např. poruchy v elektrické síti nebo vadná bytová instalace, nevhodnými provozními podmínkami, poškození živlem
- je výrobek vadný z důvodu použití neoriginálního příslušenství a náhradních dílů
- kuchyňská linka, do které je výrobek zabudovaný, nespĺňuje technické parametry
- záruka se dále nevztahuje na preventivní údržbu popsanou v návodu k obsluze, popřípadě závady způsobené nevhodnou manipulací, na opotřebením vzniklé běžným používáním, mechanické poškození skleněných a plastových komponentů
- záruka se dále nevztahuje na návštěvu technika za účelem poradenství, preventivní kontrolu stavu spotřebiče, výměnu náhradního dílu, který nevyžaduje odborný zásah, změna směru otvírání dveří chladniček

Lees eerst deze gebruikershandleiding!



Zeer gewaardeerde klant,

Bedankt voor uw voorkeur voor dit Beko-toestel. Wij hopen dat u de beste resultaten haalt uit uw toestel dat met hoge kwaliteit en de modernste technologie is geproduceerd. Lees daarom deze gehele gebruikershandleiding en alle andere bijgeleverde documenten zorgvuldig door voordat u het apparaat gaat gebruiken en bewaar deze ter referentie in de toekomst. Als u het product aan iemand anders geeft, overhandig dan ook de gebruikershandleiding. Volg de instructies op door op alle informatie en waarschuwingen te letten in de gebruikershandleiding.

Vergeet niet dat deze gebruikershandleiding ook van toepassing kan zijn op andere modellen. Verschillen tussen de modellen worden expliciet beschreven in de handleiding.

Betekenis van de symbolen

De volgende symbolen worden gebruikt in de verschillende delen van deze handleiding:

	Belangrijke informatie en nuttige aanwijzingen voor gebruik.
	Waarschuwingen voor levensgevaarlijke situaties en schade aan eigendom.
	Waarschuwing voor hete oppervlakken.

1 Belangrijke veiligheids- en milieu-instructies

Belangrijke veiligheidsinstructies Lees aandachtig en bewaar ze voor een eventuele toekomstige raadpleging

1.1 Veiligheidsinformatie

Dit hoofdstuk bevat veiligheidsinstructies die helpen beschermen tegen het risico van brand, elektrische schokken, blootstelling aan lekken van microgolffenergie, persoonlijk letsel of materiele schade. Het niet naleven van deze instructies resulteert in de nietigverklaring van de garantie.

- De magnetrons van Beko zijn conform de geldige veiligheidsnormen; om die reden, in het geval van schade aan het apparaat of het netsnoer, moet het worden gerepareerd of vervangen door de verdeler, het servicecentrum of een specialist en geautoriseerde service om risico's te voorkomen. Slechte reparatiewerken kunnen gevaar en risico's veroorzaken voor de gebruiker.
- Dit apparaat is bedoeld voor huishoudelijk gebruik en gelijkaardige toepassingen zoals:
 - Personeelskeukens in winkels, kantoren en andere professionele omgevingen;
 - Boerderijen
 - Door klanten in hotels en andere residentiële omgevingen;
 - Bed and breakfast type omgevingen.
- Het is niet ontworpen voor industrieel of laboratorium gebruik.
- Probeer de magnetron niet te gebruiken als de deur open is; zo niet kunt u worden blootgesteld aan schadelijke microgolffenergie. De veiligheidsvergrendelingen mogen niet worden uitgeschakeld of omzeild.
- De magnetron is bedoeld om etenswaren en drank op te warmen. Etenswaren of kleding drogen en verwarmingskussen, slippers, sponzen, vochtige doeken of iets gelijkaardig opwarmen, kan resulteren in het risico van letsels, ontsteking of brand.

1 Belangrijke veiligheids- en milieu-instructies

- Plaats geen voorwerp tussen de voorzijde en de deur van de magnetron. Laat geen vuil of resten van reinigingsmiddelen opbouwen op de sluitingsoppervlakken.
- Alle onderhoudswerken, inclusief het verwijderen van de afscherming die bescherming biedt tegen de blootstelling aan microgolvenenergie, moeten worden uitgevoerd door geautoriseerde personen/diensten. Elke andere benadering is gevaarlijk.
- Uw product is bedoeld om etenswaren te koken, op te warmen en te ontdooien bij u thuis. Dit apparaat mag niet voor commerciële doeleinden worden gebruikt.
- Uw magnetron is niet ontworpen om een levend wezen te drogen.
- Gebruik uw apparaat niet om kleding of keukenhanddoeken te drogen.
- Gebruik dit apparaat niet buiten, in badkamers, vochtige omgevingen of in plaatsen waar het nat kan worden.
- Er mag geen verantwoordelijkheid of garantieclaim worden verondersteld voor schade als resultaat van misbruik of een incorrecte hantering van het apparaat.
- Probeer het apparaat nooit te ontmantelen. Er worden geen garantieclaims aanvaard voor schade als het gevolg van een incorrecte hantering.
- Gebruik uitsluitend originele onderdelen of onderdelen die door de fabrikant worden aanbevolen.
- Laat het apparaat niet zonder toezicht als het in werking is.
- Gebruik het apparaat altijd op een stabiel, plat, schoon, droog en antislip oppervlak.
- Het apparaat mag niet worden bediend met een externe timer of afzonderlijke afstandsbediening.
- U moet alle onderdelen reinigen voor u het apparaat de eerste maal in gebruik neemt. Raadpleeg de details vermeld in het hoofdstuk "Reiniging en onderhoud".
- Gebruik het apparaat uitsluitend voor de beoogde doeleinden zoals beschreven in deze handleiding.

1 Belangrijke veiligheids- en milieu-instructies

- Het apparaat wordt zeer warm wanneer het in gebruik is. Let erop geen hete onderdelen van de magnetron aan te raken.
- Bedien de oven niet als hij leeg is.
- Keukengereedschap kan warm worden omwille van de warmte die wordt overgedragen van de opgewarmde etenswaren naar het gereedschap. Het is mogelijk dat u ovenwanten moet gebruiken om het gereedschap vast te houden.
- Het gereedschap moet worden gecontroleerd om zeker te zijn dat ze geschikt zijn voor gebruik in een magnetron.
- Plaats de magnetron niet op een fornuis of andere apparaten die warmte genereren. Zo niet kan hij worden beschadigd en wordt de garantie nietig verklaard.
- Er kan stoom ontsnappen wanneer de afdekking of de folie wordt geopend na de bereiding van de etenswaren.
- Het apparaat en de toegankelijke oppervlakken kunnen heel warm zijn als het apparaat in gebruik is.
- De deur en de glazen plaat kunnen heel warm zijn als het apparaat in gebruik is.
- Zorg ervoor dat uw netspanning overeenstemt met de gegevens op het typeplaatje van het apparaat.
- De enige manier om het apparaat los te koppelen van het elektrisch net is door de stekker te verwijderen uit het stopcontact.
- Gebruik het apparaat enkel met een gaard stopcontact.
- Gebruik het apparaat niet als het netsnoer of het apparaat zelf beschadigd is.
- Gebruik dit apparaat niet met een verlengsnoer.
- Raak het apparaat of de stekker nooit aan met vochtige of natte handen.
- Het apparaat moet zodanig worden gepositioneerd dat de stekker toegankelijk blijft.
- Voorkom schade aan het netsnoer door het niet plat te drukken, te buigen of over scherpe randen te schuren. Houd het netsnoer uit de buurt van hete oppervlakken en open vlammen.

1 Belangrijke veiligheids- en milieu-instructies

- Zorg ervoor dat er geen gevaar bestaat dat iemand per ongeluk kan trekken aan het netsnoer of dat er iemand over kan struikelen wanneer het apparaat in gebruik is.
- Verwijder de stekker uit het stopcontact na elke reiniging en wanneer u het apparaat niet gebruikt
- Trek niet aan het netsnoer van het apparaat om het los te koppelen van het elektrisch net en wikkel het netsnoer nooit rond het apparaat.
- Dompel het apparaat, het netsnoer of de stekker nooit onder in water of in een andere vloeistof. Houd het niet onder stromend water.
- Als u etenswaren opwarmt in papieren of plastic containers moet u de ogen in het oog houden en opletten voor een mogelijke ontbranding.
- Verwijder de draadstrips en/of metalen handvaten van papieren of plastic zakjes voor u ze in de magnetron plaatst.
- Als u rook opmerkt, moet u het apparaat uitschakelen of de stekker uit het stopcontact verwijderen, als dit veilig kan, en de deur gesloten houden om eventuele vlammen te smoren.
- Gebruik de magnetron niet voor opslag. Laat geen papieren items, kookmateriaal of voedsel in de magnetron staan als u hem niet gebruikt.
- De inhoud van zuigflessen en babyvoeding moeten worden geschud of gemengd en de temperatuur moet worden gecontroleerd voor verbruik om brandwonden te vermijden.
- Dit apparaat is een Groep 2 klasse B ISM apparaat. Groep 2 bevat alle ISM (Industrieel, Wetenschappelijk en Medisch) apparaat waarin radiofrequentie energie opzettelijk wordt gegenereerd en/of gebruikt in de vorm van elektromagnetische straling voor de behandeling van materiaal en vonkerosie apparaat.

1 Belangrijke veiligheids- en milieu-instructies

- Klasse B apparatuur is geschikt voor huishoudelijk gebruik en voor gebruik in vestigingen die rechtstreeks zijn verbonden met een laagspanningsnetwerk.
- Gebruik geen kookolie in de magnetron. Hete olie kan de onderdelen en het materiaal van de magnetron beschadigen en het kan brandwonden veroorzaken op de huid.
- Doorprik etenswaren met een dikke korst zoals aardappelen, courgettes, appelen en kastanjes.
- Het apparaat moet zodanig worden geplaatst dat de achterzijde naar de muur is gericht.
- Voor u het apparaat verplaatst, moet u de draaitafel vastmaken om schade te voorkomen.
- Eieren in de schaal en volledige hardgekookte eieren mogen niet worden opgewarmd in de magnetron want ze kunnen ontploffen, zelfs na het opwarmen van de magnetron.

WAARSCHUWING: Als de deur of afdichtingen van de deur beschadigd zijn, mag u de magnetron niet gebruiken. U moet hem laten repareren door een bevoegde persoon.

WAARSCHUWING: Het is gevaarlijk voor iemand die niet bevoegd is om een onderhoud of reparatie uit te voeren waarbij een afdekking moet worden verwijderd die bescherming biedt tegen blootstelling aan magnetron energie.

WAARSCHUWING: Vloeistoffen en andere etenswaren mogen niet worden opgewarmd in gesloten containers aangezien ze kunnen ontploffen.

- De magnetron moet regelmatig worden gereinigd en etensresten moeten worden verwijderd.
- Er moet ten minste 20 cm vrije ruimte worden gelaten boven de magnetron.
- U mag etenswaren niet te lang in de magnetron bereiden: dit kan namelijk brand veroorzaken.
- Gebruik geen chemicaliën en stoomreinigers om het apparaat te reinigen.
- U moet uiterst voorzichtig zijn als u het apparaat gebruikt in de buurt van kinderen en personen met een beperkt fysiek, gevoelsmatig en mentaal vermogen.

1 Belangrijke veiligheids- en milieu-instructies

- Dit apparaat mag worden gebruikt door kinderen van 8 jaar of ouder en door personen met een beperkt fysiek, gevoelsmatig of mentaal vermogen of met een gebrek aan kennis en ervaring, op voorwaarde dat zij onder toezicht staan met betrekking tot het veilige gebruik van het product of dat ze de instructies hebben gekregen of de potentiële gevaren van het gebruik van het product begrijpen. Kinderen mogen niet spelen met het apparaat. De reiniging en de onderhoudsprocedures van de gebruiker mogen niet worden uitgevoerd door kinderen tenzij ze onder toezicht staan van een oudere persoon.
- **Verstikkingsgevaar!** Houd alle verpakkingsmateriaal uit de buurt van kinderen.
- Vanwege de overmatige hitte die wordt gegenereerd in de grill- en combinatiemodi mogen kinderen deze modi niet gebruiken tenzij ze onder toezicht staan van een volwassene.
- Houd het product en het netsnoer buiten handbereik van kinderen jonger dan 8 jaar.
- Plaats de etenswaren die u wilt bereiden niet rechtstreeks op de glazen schotel. Plaats de etenswaren in / op geschikte containers voor u ze in de magnetron plaatst.
- Metalen containers voor etenswaren en drank zijn niet toegelaten voor bereidingen in de magnetron. Deze kunnen vonken veroorzaken.
- De magnetron mag niet in een kast worden geplaatst die niet conform is met de installatievoorschriften.
- De magnetron is uitsluitend bedoeld voor ingebouwd gebruik.
- Indien er ingebouwde apparaten worden gebruikt die 900 mm of hoger boven de vloer komen, moet u er zorg voor dragen de draaitafel niet te verplaatsen wanneer u de containers uit het apparaat verwijdert.
- Als het ingebouwde product in een kast met een deur wordt gemonteerd, moet de deur altijd open worden gelaten wanneer het product in gebruik is.

1 Belangrijke veiligheids- en milieu-instructies

1.2 Conformiteit met de WEEE-richtlijn en Verwijdering van afvalproducten:

Dit product is conform met de EU WEEE-richtlijn (2012/19/EU). Dit product draagt een classificatiesymbool voor afval elektrische en elektronische apparatuur (WEEE).



Dit symbool wijst erop dat dit product niet mag worden weggegooid met ander huishoudelijk afval aan het einde van de levensduur. Een gebruikt apparaat moet naar een officieel inzamelpunt worden gebracht voor recycling van elektrische en elektronische apparaten. Neem contact op met uw lokale autoriteiten of detailhandelaar waar het product is gekocht om deze collectiesystemen te vinden. Elk gezin speelt een belangrijke rol in de recuperatie en recycling van oude apparaten. De correcte verwijdering van gebruikte apparatuur helpt potentiële negatieve gevolgen voor het milieu en de volksgezondheid te voorkomen.

1.3 Conformiteit met de RoHS-richtlijn

Het product dat u hebt gekocht is conform met de Europese RoHS-richtlijn (2011/65/EU). Het bevat geen schadelijk en verboden materiaal zoals gespecificeerd in de Richtlijn.

1.4 Informatie op de verpakking



Het verpakkingsmateriaal van het product is gefabriceerd van recyclebaar materiaal in overeenstemming met onze Nationale Milieuwetgeving. U mag het verpakkingsmateriaal niet samen met het huishoudelijke of ander afval weggooien. Breng het naar de inzamelpunten voor verpakkingsmateriaal aangewezen door de lokale autoriteiten.

2 Technische specificaties van het Product

2.1 Overzicht

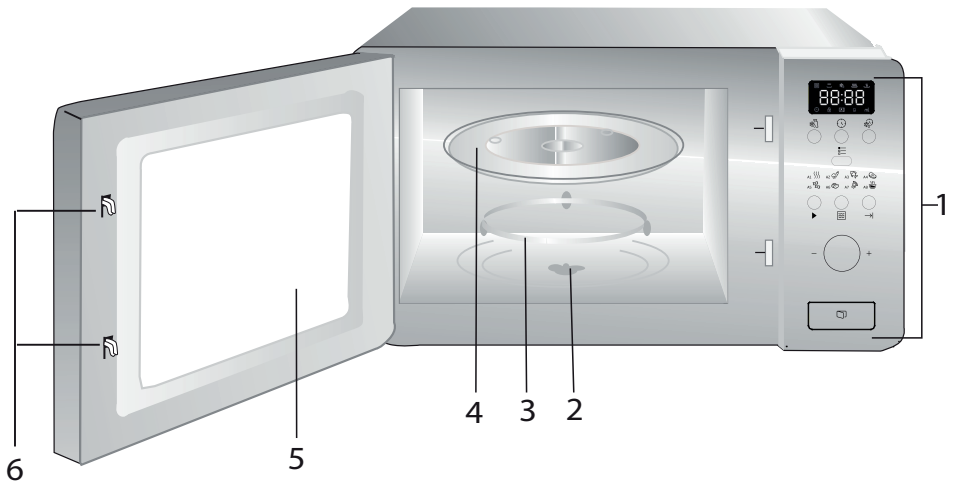

1. Bedieningspaneel
2. As van het draaiplateau
3. Steun van het draaiplateau
4. Glazen draaiplateau
5. Ovenvenster
6. Vergrendelingsysteem deurbeveiliging

2.2 Technische gegevens

Nominale spanning:	230 V~, 50 Hz
Werkingsfrequentie	2450 MHz
Nominaal ingaand vermogen (magnetron)	1050 W
Nominaal uitgaand vermogen (magnetron)	700 W
Ovencapaciteit	17 L
Diameter van het draaiplateau	Ø 245 mm
Timer	0-95'
Buitenafmetingen	595*336*382 mm
Nettogewicht	15 kg

Rechten voor technische en ontwerpwijzigingen zijn voorbehouden.

Markeringen op het apparaat of de waarden vermeld in andere documenten die bij het product geleverd zijn, zijn waarden verkregen onder laboratoriumcondities volgens relevante normen. Deze waarden kunnen variëren, afhankelijk van het gebruik van het apparaat en de omgevingsomstandigheden.

2 Technische specificaties van het Product

2.3 Installeren van het draaiplateau

- Plaats het glazen draaiplateau nooit ondersteboven. Het glazen draaiplateau mag nooit worden belemmerd.
- Zowel het glazen draaiplateau als de steun moeten tijdens het koken altijd worden gebruikt.
- Al het voedsel, wel of niet in schalen, moet voor de bereiding altijd op het glazen draaiplateau worden geplaatst.
- Als het glazen draaiplateau of de steun barst of breekt, moet u contact opnemen met het dichtstbijzijnde erkende servicecentrum.

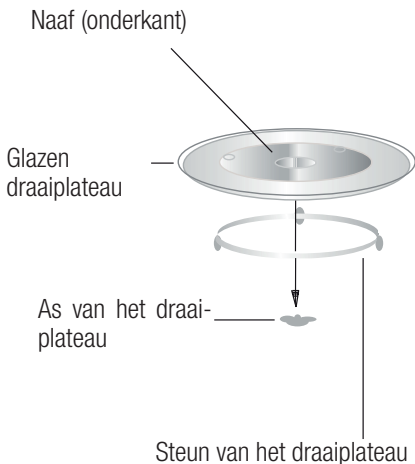

3 Installatie en aansluiting

3.1 Inbouwkast

De inbouwkast mag aan de achterkant niet zijn voorzien van een wand.

De minimale installatiehoogte is 85 cm.

De ventilatiegleuven en luchtinlaten mogen niet worden afgedekt.

1.

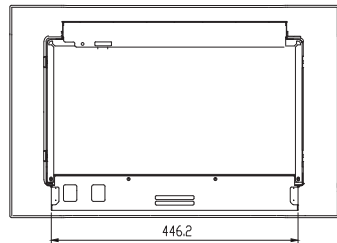
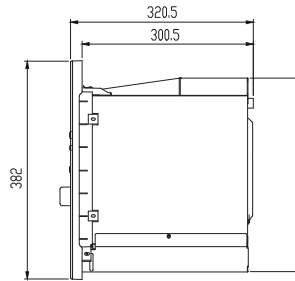
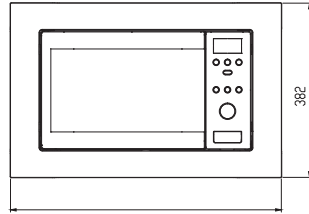
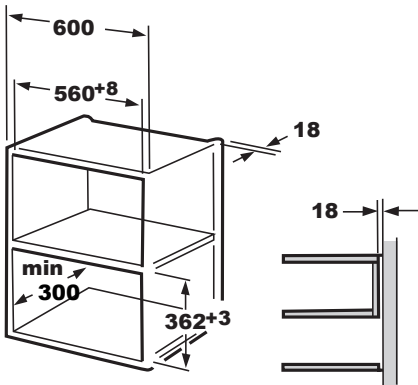

2.

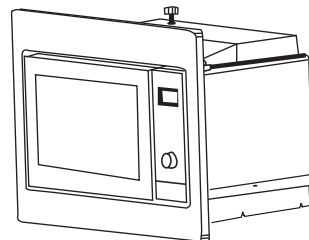
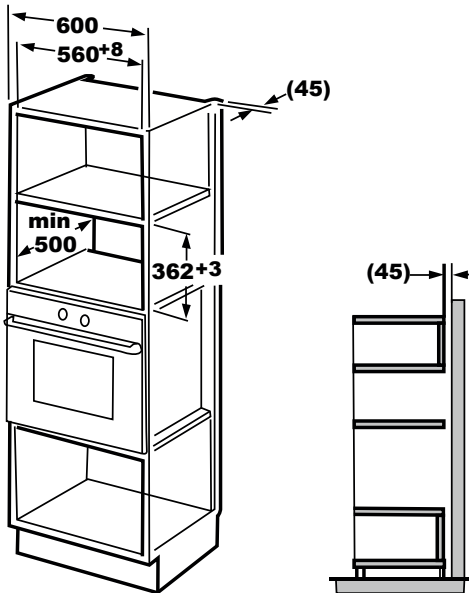

3 Installatie en aansluiting

3.2 Plaatsen van de oven

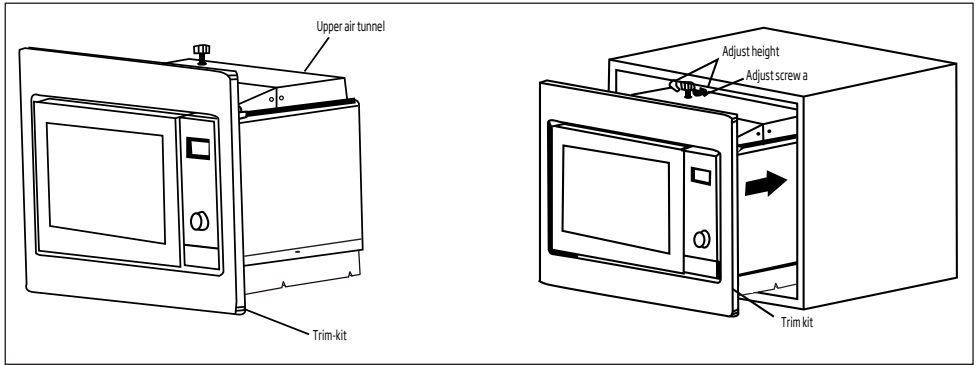

1. Plaats de oven in de kast.

- Zorg ervoor dat het netsnoer niet gekneld zit.
- Controleer of de oven centraal in de kast is gemonteerd.

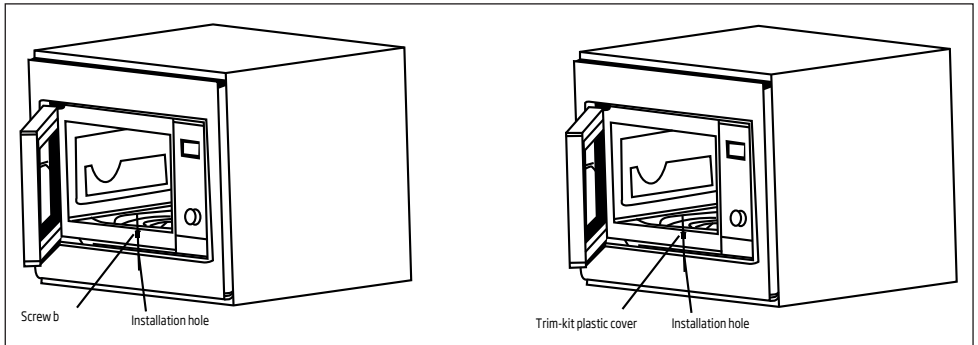

2. Open de deur en bevestig de oven aan de kast met schroef b door het installatiegat van de montagekit. Bevestig vervolgens het kunststof afdekkopje van de montagekit op het installatiegat.

4 Bedienen van uw product

4.1 Bedieningspaneel

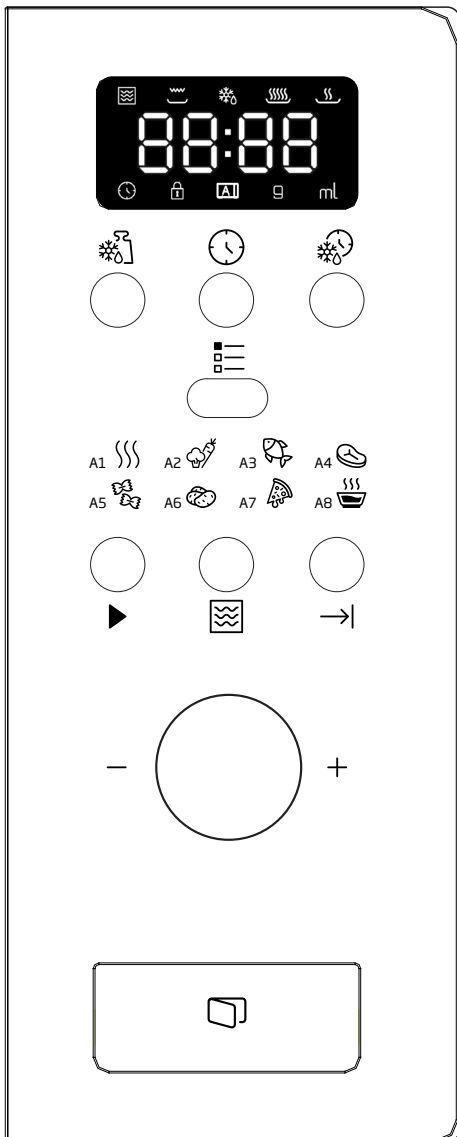



- Ontdooien op gewicht
- Klok / Voorinstellingen
- Ontdooien op tijd
- Menu
- Snelstart
- Magnetron
- Annuleren / Stop
- A-1 Automatisch opwarmen
- A-2 Groenten
- A-3 Vis
- A-4 Vlees
- A-5 Pasta
- A-6 Aardappelen
- A-7 Pizza opwarmen
- A-8 Soep

4.2 Tijd instellen





Als de magnetron op de stroom wordt aangesloten wordt "0:00" weergegeven en klinkt er de zoemer eenmaal.

1. Druk op . De uren beginnen te knipperen en de tijdindicator gaat aan.
2. Draai om het uur aan te passen; u moet een waarde invoeren van tussen de 0 en 23.
3. Druk op en het symbool voor minuten gaat knipperen.
4. Draai om de minuten aan te passen. U moet een waarde invoeren van tussen de 0 en 59.

4 Bedienen van uw product







5. Druk op  om te tijdstelling te beëindigen. De tijdsindicator  gaat uit. “:” begint te knippen en de tijd licht op.

4.3 Voedselbereiding

1. Druk op . “P100” begint te knippen.
2. Draai vervolgens aan  om het vermogen in te stellen. “P100”, “P80”... en “P10” verschijnen achtereenvolgens op het scherm.
3. Druk op  te bevestigen en draai aan  om de bereidingstijd in te stellen.
4. Druk op  om de bereiding te starten.



Voorbeeld: Als u gedurende 20 minuten met een magnetronvermogen van 80 % wilt bereiden, kunt u de magnetron met behulp van de volgende stappen laten werken.

1. Druk op  en het scherm toont “P100”.
2. Draai aan  om bij te stellen naar een magnetronvermogen van 80 %. Op het scherm van de oven moet “P 80” staan.
3. Druk op  om te bevestigen. Op het scherm staat “P 80”.
4. Draai aan  om de bereidingstijd aan te passen totdat de magnetron „20:00” weergeeft.
5. Druk op  om de bereiding te starten of druk op  om de instellingen te annuleren. Het aantal stappen voor de instelling van de codeschakelaar zijn als volgt:

0---1 min.	5 seconden
1---5 min.	10 seconden
5---10 min.	30 seconden
10---30 min.	1 minuut
30---95 min.	5 minuten

Paneelinstructies magnetron





Volgorde	Scherm	Magnetronvermogen
1	P 100	100 %
2	P 80	80 %
3	P 50	50 %
4	P 30	30 %
5	P 10	10 %

4.4 Voorinstellingen bereiding

Stel eerst de klok in. (Raadpleeg de instructies over het instellen van de klok).







Voorbeeld: Als u gedurende 15 minuten met een magnetronvermogen van 80 % wilt bereiden, kunt u de magnetron met behulp van de volgende stappen laten werken.







1. Druk op  en het scherm toont “P100”.
2. Draai aan  om bij te stellen naar een magnetronvermogen van 80 %. Op het scherm van de oven moet “P 80” staan.
3. Druk op  om te bevestigen. Op het scherm staat “P 80”.
4. Draai aan  om de bereidingstijd aan te passen tot op het scherm “15:00” wordt aangegeven.









Wees voorzichtig! Druk niet op  om de bereiding te starten.

5. Druk op . De uren beginnen te knippen en de indicator  gaat aan.
6. Draai aan  om de uren aan te passen, de invoertijd moet tussen 0 en 23 liggen.
7. Druk op  en de minuten beginnen te knippen.

4 Bedienen van uw product

8. Draai aan  om de minuten aan te passen, de invoertijd moet tussen 0 en 59 liggen.
9. Druk op  om de tijdstelling te beëindigen. De tijdindicator  knippert. Als de deur is gesloten, zal na verstrijking van de tijd de zoemer tweemaal klinken. De tijdindicator  gaat uit.
2. Druk op  om het magnetronvermogen te bevestigen.
3. Draai aan  om de bereidingstijd in te stellen.
4. Druk op toets . Op het scherm verschijnt "P100".

4.5 Ontdooien op gewicht

1. Druk op de knop . Op het scherm ziet u "dEF1".  en  gaan aan.
2. Draai aan  om het gewicht van het voedsel in te voeren. Het gewicht moet een waarde 100 g tot 2000 g hebben.
3. Druk op  om het ontdooien te starten.  en  knipperen.

4.6 Ontdooien op tijd

1. Druk op de knop . Op het scherm ziet u "dEF2".  en  gaan aan.
2. Draai aan  om de bereidingstijd in te stellen. De maximale tijdsduur bedraagt 95 minuten.
3. Druk op  om het ontdooien te starten.  en  knipperen.





4.7 Bereiding in meerdere onderdelen

Er kunnen voor bereiding maximaal 3 onderdelen worden ingesteld. Indien bij bereiding in meervoudige onderdelen een van de onderdelen ontdooien is, dan moet ontdooien het eerste onderdeel zijn.



Voorbeeld: Als u „20 minuten lang 100 % magnetronvermogen wenst te gebruiken, gevolgd door 5 minuten aan 80 %“ om voedsel te bereiden.

1. Druk op toets . Op het scherm verschijnt "P100".

5. Draai aan  om een magnetronvermogen van 80 % in te stellen
6. Druk op toets , draai vervolgens aan  om de bereidingstijd in te stellen voor magnetronvermogen 80 %.
7. Druk op  om de bereiding te starten of druk op  om de instelling te annuleren.









4.8 Start / Snelstart

Druk wanneer de magnetron in wachtstand staat op  om een bereiding te starten voor 1 minuut aan maximaal magnetronvermogen. Elke druk op de toets verhoogt de bereidingstijd met 1 minuut. De maximale bereidingstijd bedraagt 95 minuten.

4.9 Auto-menu











Voorbeeld: U wenst "Auto-menu" te gebruiken om 250 g vis te bereiden.



1. Druk op ,  en  gaan aan.
2. Draai aan  om de gewenste functie te selecteren.
3. Druk op de knop  om te bevestigen.
4. Draai aan  om het visgewicht in te stellen. "g" verschijnt op het scherm.
5. Druk op  om te starten. "g" gaat uit,  en  knipperen.

4 Bedienen van uw product

Procedure auto-menu:



Menu	Volgorde	Gewicht	Scherm
 A-1 Automa- tisch opwarmen	1	200 g	200 g
		400 g	400 g
		600 g	600 g
 A-2 Groenten	2	200 g	200 g
		300 g	300 g
		400 g	400 g
 A-3 Vis	3	250 g	250 g
		350 g	350 g
		450 g	450 g
 A-4 Vlees	4	250 g	250 g
		350 g	350 g
		450 g	450 g
 A-5 Pasta	5	50 g (met 450 ml water)	50 g
		100 g (met 800 ml water)	100 g
 A-6 Aardap- pelen	6	200 g	200 g
		400 g	400 g
		600 g	600 g
 A-7 Pizza opwarmen	7	200 g	200 g
		400 g	400 g
 A-8 Soep	8	200 ml	200 ml
		400 ml	400 ml

4.10 Kindervergrendeling

Vergrendelen: Druk in de wachtstand gedurende 3 seconden op “→”. Er klinkt een lange “piep” om aan te geven dat het kinderslot is ingesteld “ en ”

Ontgrendelen: Druk in de vergrendelde stand gedurende 3 seconden op “→”. Er klinkt een lange “piep” om aan te geven dat het kinderslot is ontgrendeld.

4.11 Navraagfunctie

1. Druk in de magnetronfase op “”. Het actuele vermogen wordt 4 seconden lang op het scherm getoond. Na 4 seconden schakelt de oven terug naar de vorige stand.
2. In de bereidingsstand kunt u door op “” te drukken de tijd gedurende 4 seconden op het display zien knipperen.
3. In de instelstand kunt u door op “” te drukken de ingestelde tijd gedurende 4 seconden op het display zien knipperen.

5 Reinigen en onderhoud

5.1 Reiniging



WAARSCHUWING: Gebruik nooit benzine, oplosmiddelen of schuurmiddelen, metalen voorwerpen of harde borstels om het apparaat schoon te maken.



WAARSCHUWING: Dompel het apparaat nooit in water of een andere vloeistof.

1. Schakel het apparaat uit en trek de stekker uit het stopcontact.
2. Laat het apparaat volledig afkoelen.
3. Houd de binnenkant van de oven schoon. Veeg gespat voedsel of gemorste vloeistof die aan de wanden van de oven plakken af met een vochtige doek. Als de oven erg vuil wordt, kunt u een mild schoonmaakmiddel gebruiken. Voorkom het gebruik van sprays en andere bijtende schoonmaakmiddelen. Deze kunnen vlekken, sporen en matheid op het deuropervlak veroorzaken.
4. De buitenkant van de oven moet worden gereinigd met een vochtige doek. Laat geen water in de ventilatieopeningen lopen om te voorkomen dat de werkende delen van de oven beschadigd raken.
5. Veeg beide zijden van de deur en het glas, deur-rubbers en delen dichtbij de rubbers regelmatig met een vochtige doek om de gemorste en gespatte vlekken te verwijderen. Gebruik geen schurende schoonmaakmiddelen.
6. Laat het bedieningspaneel niet nat worden. Reinig met een vochtige, zachte doek. Laat de deur van de oven open om te voorkomen dat de oven per ongeluk in werking treedt tijdens het schoonmaken van het bedieningspaneel.
7. Veeg eventueel ontstane stoom in en om de ovendeur af met een zachte doek. Dit kan voorkomen als de magnetron wordt gebruikt onder omstandigheden met een hoge luchtvochtigheid. Dit is normaal.
8. In sommige gevallen moet u de glazen schaal verwijderen om deze te reinigen. Was de schaal met warm sop of in de vaatwasmachine.
9. De rolring en bodem van de oven moeten regelmatig worden gereinigd om overmatig lawaai te voorkomen.
10. Het is voldoende om de bodem van de oven te reinigen met een mild schoonmaakmiddel. De rolring kan worden gewassen met sop of in de vaatwasmachine. Als u de rolring uit de bodem van de oven verwijderd om deze te reinigen, zorg er dan voor dat u deze op de juiste positie terugplaatst.
11. Voor verwijdering van slechte geuren in uw oven zet u een glas water met het sap en de schil van een citroen in een diepe magnetronbestendige schaal en laat u de oven gedurende 5 minuten op de magnetronstand werken. Veeg grondig af en droog dan met een zachte doek.
12. Neem contact op met de erkende servicedienst als de ovenlamp vervangen dient te worden.
13. De oven moet regelmatig worden gereinigd en enige voedselresten moeten worden verwijderd. Indien de oven niet schoon wordt gehouden kan dit defecten in het oppervlak veroorzaken die de levensduur van het apparaat negatief kunnen beïnvloeden en dat kan risico's met zich meebrengen.
14. Gooi dit apparaat niet weg met het huishoudelijk afval; oude ovens moeten worden afgevoerd door speciale afvalcentra die door de gemeenten zijn aangesteld.
15. Als de magnetron wordt gebruikt met de grillfunctie kan er een kleine hoeveelheid rook en geur ontstaan, die na kort gebruik zal verdwijnen.

5 Reinigen en onderhoud

5.2 Opslag

- Als u van plan bent het apparaat gedurende een lange periode niet te gebruiken, ruim het dan zorgvuldig op.
- Zorg ervoor dat het apparaat los is van het stopcontact, volledig is afgekoeld en compleet droog is.
- Bewaar het apparaat op een koele en droge plaats.
- Bewaar het apparaat buiten het bereik van kinderen.

6 Probleemoplossing

Normaal	
Magnetron stoort op de ontvangst van de tv	Radio- en tv-ontvangst kunnen worden gestoord door de werkende magnetron. Het is een soortgelijke storing als die wordt veroorzaakt door kleine elektrische apparaten, zoals een mixer, stofzuiger en elektrische ventilator. Dit is normaal.
De ovenverlichting is gedimd	Tijdens bereiding op laag magnetronvermogen kan de ovenverlichting gedimd zijn. Dit is normaal.
Ontstane stoom op de deur, hete lucht uit de ventilatiegaten	Tijdens de bereiding kan er uit het voedsel stoom ontstaan. Het merendeel van deze stoom zal door de ventilatiegaten worden afgevoerd. Toch kan er wat stoom ontstaan op een koele plaats als de ovendeur. Dit is normaal.
De oven ging per ongeluk in werking zonder voedsel.	Het apparaat mag niet worden gebruikt zonder voedsel te bevatten. Dit is heel gevaarlijk.

Probleem	Mogelijke oorzaak	Oplossing
Oven kan niet worden gestart.	1) Stroomkabel is niet goed aangesloten.	Trek de stekker uit het stopcontact. Steek de stekker na 10 seconden terug in het stopcontact.
	2) Zekering is gesprongen of de stroomonderbreker is geactiveerd.	Vervang de zekering of reset de stroomonderbreker (gerepareerd door professioneel personeel of ons bedrijf).
	3) Problemen met het stopcontact.	Test het stopcontact met andere elektrische apparaten.
De oven verwarmt niet.	4) De deur is niet goed gesloten.	Sluit de deur goed af.
Het glazen draaiplateau maakt lawaai als de magnetron in werking is	5) Het draaiplateau en de bodem van de oven zijn vuil.	Raadpleeg het deel 'Reinigen en onderhoud' om vuile delen te reinigen.

Najskôr si prečítajte túto používateľskú príručku!

Vážený zákazník,

Ďakujeme vám, že ste si vybrali tento spotrebič značky Beko. Dúfame, že s týmto spotrebičom, ktorý bol vyrobený vo vysokej kvalite a s najmodernejšími technológiami, dosiahnete tie najlepšie výsledky. Z tohto dôvodu si pred použitím spotrebiča pozorne prečítajte celú túto používateľskú príručku a všetky ostatné sprievodné dokumenty a uschovajte ich pre prípad potreby do budúcnosti. Ak dáte spotrebič niekomu inému, dajte mu tiež používateľskú príručku. Postupujte podľa pokynov a venujte pozornosť všetkým informáciám a varovaniam v používateľskej príručke.

Pamätajte, že sa táto používateľská príručka môže vzťahovať aj na iné modely. Rozdiely medzi modelmi budú v príručke výslovne popísané.

Význam symbolov

V rôznych častiach tejto používateľskej príručky sú použité nasledujúce symboly:

	Dôležité informácie o užitočných tipoch na použitie.
--	--

	Upozornenie na nebezpečné situácie týkajúce sa ohrozenia života a majetku.
--	--

	Upozornenie na horúce povrchy.
--	--------------------------------

1 Dôležité bezpečnostné pokyny a pokyny týkajúce sa životného prostredia

Dôležité bezpečnostné pokyny si pozorne prečítajte a uchovajte do budúcnosti

1.1 Bezpečnostné Upozornenia

Táto časť obsahuje bezpečnostné pokyny, ktoré vám pomôžu chrániť sa pred rizikom vzniku požiaru, vystaveniu sa uniknutej mikrovlnnej energii, fyzickým zraneniam alebo škodám na majetku. Nedodržanie týchto pokynov ruší záruku.

- Mikrovlnné rúry značky Beko sú v súlade s platnými bezpečnostnými štandardmi. V prípade akéhokoľvek poškodenia spotrebiča alebo napájacieho kábla je nevyhnutné ho dať opraviť predajcovi, servisnému stredisku alebo odborníkovi čo podobnému oprávnenému poskytovateľovi služieb, čím sa predíde akémukoľvek nebezpečenstvu. Chybná alebo neodborná oprava môže byť nebezpečná a pre používateľa predstavuje riziko.

- Toto zariadenie je určené pre použitie v domácnosti a v podobných podmienkach, ako sú napríklad:
 - Kuchynské miestnosti pre personál v obchodoch, kanceláriách a v iných pracovných prostrediach;
 - Farmové domy
 - Pre hotelových hostí a iné typy obytných prostredí;
 - V ubytovacích zariadeniach typu bed and breakfast;
- Nie je určená na priemyselné alebo laboratórne využitie.
- Nepokúšajte sa spustiť rúru, ak sú otvorené jej dvierka; inak by ste mohli byť vystavení škodlivej mikrovlnnej energii. Bezpečnostné zámky neblokujte ani nepozmeňujte.
- Mikrovlnná rúra je určená na ohrev jedál a nápojov. Sušenie potravín alebo odevov a ohrev otepľovacích podložiek, papúč, špongií, vlhkej handričky a podobne môže viesť k riziku poranenia, vznietenia alebo požiaru.

1 Dôležité bezpečnostné pokyny a pokyny týkajúce sa životného prostredia

- Medzi prednú stranu a dvierka rúry nedávajte žiadne predmety. Dbajte na to, aby sa na uzatváracích plochách nemohli hromadiť zvyšky nečistôt alebo čistiacich prostriedkov.
- Všetky servisné práce spojené s odstránením krytu, ktorý poskytuje ochranu pred vystavením mikrovlnnej energii, musia vykonávať autorizované osoby / servis. Akýkoľvek iný prístup je nebezpečný.
- Váš výrobok je určený na pečenie, ohrievanie a rozmrazovanie jedál doma. Nesmie sa používať na komerčné účely.
- Vaša rúra nie je navrhnutá na sušenie žiadnej živej bytosti.
- Nepoužívajte prístroj na sušenie odevov alebo kuchynských utierok.
- Nepoužívajte tento spotrebič vonku, v kúpeľni, vo vlhkom prostredí alebo na miestach, kde môže byť navlhčený.
- Za škody vzniknuté v dôsledku nesprávneho použitia alebo nesprávneho zaobchádzania so spotrebičom sa nepreberá zodpovednosť ani neposkytuje záruka.
- Prístroj nikdy svojpomocne nerozoberajte. Za škody spôsobené nesprávnou manipuláciou sa neakceptujú žiadne nároky na záruku.
- Používajte výlučne originálne diely alebo diely odporúčané výrobcom.
- Pokiaľ je spotrebič v prevádzke, nenechávajte ho bez dozoru.
- Spotrebič vždy používajte na stabilnom, rovnom, čistom, suchom a nekĺzavom povrchu.
- Toto zariadenie nesmie byť prevádzkované s externým časovačom alebo so samostatným systémom diaľkového ovládania.
- Pred prvým použitím spotrebiča očistite všetky jeho časti. Prečítajte si podrobnosti v časti "Čistenie a údržba".
- Spotrebič používajte výlučne na účely opísané v tomto návode.
- Spotrebič sa počas prevádzky značne zahreje. Dbajte na to, aby ste sa nedotkli horúcich častí rúry.
- Nepoužívajte rúru prázdnu.

1 Dôležité bezpečnostné pokyny a pokyny týkajúce sa životného prostredia

- Kuchynský riad sa môže zahriať v dôsledku tepla prenášaného z ohriateho jedla na riad. Možno budete potrebovať kuchynské rukavice.
- Skontrolujte nádoby, či sú vhodné na použitie v mikrovlnných rúrach.
- Neumiestňujte rúru na kachle alebo iné zariadenie generujúce teplo. V opačnom prípade by mohlo dôjsť k jeho poškodeniu a zrušeniu platnosti záruky.
- Po otvorení pokrmov alebo fólie po upečení jedla môže unikať para.
- Spotrebič a jeho prístupné povrchy môžu byť pri používaní veľmi horúce.
- Dvere a vonkajšie sklo môžu byť pri používaní prístroja veľmi horúce.
- Dbajte na to, aby vaša elektrická sieť vyhovovala údajom uvedeným na typovom štítku spotrebiča.
- Jediným spôsobom, ako odpojiť spotrebič od zdroja napájania, je vytiahnuť sieťovú zástrčku zo zásuvky.
- Spotrebič používajte výlučne v uzemnenej zásuvke.
- Spotrebič nepoužívajte v prípade, ak je poškodený napájací kábel či samotný spotrebič.
- Nepoužívajte tento prístroj s predlžovacím káblom.
- Nikdy sa nedotýkajte prístroja alebo jeho zástrčky vlhkými alebo mokrymi rukami.
- Spotrebič umiestnite spôsobom, aby bola zásuvka vždy prístupná.
- Dávajte pozor, aby nedošlo k poškodeniu napájacieho kábla jeho stláčaním, ohýbaním či trením o ostré hrany. Napájací kábel uchovávajte mimo horúce povrchy a priamy oheň.
- Zaisťte, aby nehrozilo, že by ste mohli náhodne potiahnuť napájací kábel alebo o neho niekto zakopnúť, keď je prístroj v prevádzke.
- Spotrebič pred každým čistením a v období nepoužívania odpojte.
- Neťahajte za napájací kábel prístroja, aby ste ho odpojili od zdroja napájania, a nikdy ho neobvívajte okolo prístroja.

1 Dôležité bezpečnostné pokyny a pokyny týkajúce sa životného prostredia

- Neponárajte prístroj, napájací kábel alebo sieťovú zástrčku do vody alebo iných tekutín. Nedržte ho pod tečúcou vodou.
- Pri ohreve potravín v plastových alebo papierových nádobách, sledujte rúru vzhľadom k možnosti vznietenia.
- Pred vložením vreciek do rúry odstráňte drôtené šnúrky a / alebo kovové rúčky z papierových alebo plastových vreciek.
- Ak spozorujete dym, vypnite alebo odpojte prístroj zo zásuvky, ak je to bezpečné, a nechajte dvierka zatvorené, aby nedošlo k potlačeniu ohňa.
- Mikrovlnnú rúru nepoužívajte na skladovanie. Pokiaľ rúru nepoužívate, nenechávajte v nej papierové predmety, kuchynský materiál ani potraviny.
- Obsah dojčenských fliaš a nádob s detským jedlom premiešajte alebo pretrepte a pred spotrebou skontrolujte ich teplotu, aby nedošlo k popáleniu.
- Toto zariadenie je zariadenie Skupiny 2 triedy B ISM. Skupina 2 obsahuje všetky zariadenia ISM (priemyselné, vedecké a lekárske), v ktorých sa zámerne generuje a/alebo používa rádiodieľňenčná energia alebo sa používa vo forme elektromagnetického žiarenia na spracovanie materiálu, a zariadenie na eróziu iskier.
- Zariadenie triedy B je vhodné na použitie v domácich zariadeniach a zariadeniach priamo pripojených k nízkonapäťovej napájacej sieti.
- V rúre nepoužívajte kuchynský olej. Horúci olej môže poškodiť komponenty a materiály rúry a môže dokonca spôsobiť popáleniny.
- Prepichnete jedlo s hustou kôrkou, ako sú zemiaky, cukety, jablká a gaštany.
- Spotrebič musí byť umiestnený tak, aby jeho zadná strana smerovala k stene.
- Pred premiestnením prístroja zaistite otočný tanier, aby nedošlo k jeho poškodeniu.

1 Dôležité bezpečnostné pokyny a pokyny týkajúce sa životného prostredia

- V mikrovlnnej rúre nezohrievajte vajcia v škrupine a celé natvrdo upečené vajcia, pretože môžu explodovať, a to aj po skončení mikrovlnného ohrevu.
- VÝSTRAHA:** Ak sú dvierka alebo tesnenie dvierok poškodené, nepoužívajte rúru, kým nebude opravená kvalifikovanou osobou.
- VÝSTRAHA:** Pre iné, ako kompetentné osoby je nebezpečné vykonávať akúkoľvek údržbu alebo opravy, ktoré zahŕňajú odstránenie krytu, ktorý poskytuje ochranu pred vystavením mikrovlnnej energii.
- VÝSTRAHA:** Tekutiny a iné potraviny sa nesmú ohrievať v uzavretých nádobách, pretože sú náchylné na explóziu.
- Rúru pravidelne čistíte a odstraňujete akékoľvek zvyšky jedla.
 - Nad horným povrchom rúry by mal byť voľný priestor minimálne 20 cm.
 - Potraviny príliš neprevarujte; inak môžete spôsobiť požiar.
 - Na čistenie prístroja nepoužívajte chemikálie a parné čističe.
- Pri používaní v blízkosti detí a osôb s obmedzenými fyzickými, zmyslovými alebo duševnými schopnosťami sa vyžaduje mimoriadna opatrnosť.
 - Toto zariadenie môžu používať deti vo veku 8 rokov a viac a osoby s obmedzenými fyzickými, zmyslovými alebo mentálnymi schopnosťami alebo osoby, ktoré nemajú vedomosti a skúsenosti, pokiaľ sú pod dozorom ohľadom bezpečného používania výrobku alebo sú primerane poučení alebo rozumejú rizikám používania výrobku. S týmto spotrebičom sa nesmú hrať deti. Čistenie a údržbu zariadenia by nemali vykonávať deti, pokiaľ nie sú kontrolované staršími.
 - **Nebezpečenstvo udusení!** Všetky obalové materiály uchovávajte mimo dosahu detí.
 - Kvôli nadmernému teplu, ktoré vzniká v grilovacích a kombinovaných režimoch, deťom dovoľte používať tieto režimy iba pod dohľadom dospeléj osoby.

1 Dôležité bezpečnostné pokyny a pokyny týkajúce sa životného prostredia

- Udržujte produkt a jeho napájací kábel tak, aby k nim nemali prístup deti do 8 rokov.
- Nevarte jedlo priamo na sklennom podnose. Pred vložením do rúry vložte jedlo do/na príslušné kuchynské náradie.
- Počas mikrovlnného pečenia nie sú povolené kovové nádoby na jedlo a nápoje. V opačnom prípade môže dôjsť k iskreniu.
- Mikrovlnná rúra nesmie byť umiestnená v skrinke, ktorá nie je v súlade s pokynmi na inštaláciu.
- Mikrovlnná rúra je určená iba pre použitie ako zabudovaná.
- Ak sa vstavané spotrebiče používajú vo výške najmenej 900 mm nad podlahou, je treba dávať pozor, aby ste pri vyberaní nádob z prístroja nevytlačili otočný tanier.
- Ak je zabudovaný výrobok v skrinke s dverami, musí sa s výrobkom pracovať s otvorenými dverami skrinky.

1.2 Súlad so smernicou OEEZ a Odstránenie odpadov výrobku:

Tento výrobok spĺňa požiadavky smernice WEEE EU (2012/19/EU). Tento výrobok nesie symbol klasifikácie pre odpad z elektrických a elektronických zariadení (WEEE).

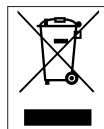

Tento symbol znamená, že na konci svojej životnosti sa tento výrobok nesmie likvidovať spolu s ostatným domovým odpadom. Použitie zariadenie sa musí odniesť na oficiálne zberné miesto na recykláciu elektrických a elektronických zariadení. Ak chcete nájsť tieto miesta zberu, obráťte sa na miestne úrady alebo na predajcu, u ktorého bol produkt zakúpený. Každá domácnosť plní dôležitú úlohu pri zhodnocovaní a recyklácii starých zariadení, pri zhodnocovaní a recyklácii starých zariadení. Správna likvidácia použitého spotrebiča pomáha predchádzať možným negatívnym následkom pre životné prostredie a ľudské zdravie.

1.3 Súlad so smernicou RoHS

Vami zakúpený produkt spĺňa požiadavky smernice RoHS EÚ (2011/65/EÚ). Neobsahuje škodlivé a zakázané látky uvedené v smernici.

1.4 Informácie o balení.



Obalové materiály výrobku sú vyrobené z recyklovateľných materiálov v súlade s našimi národnými predpismi o životnom prostredí. Nevyhadzujte obalové materiály spolu s domácimi alebo inými odpadmi. Vezmite ich do zberných miest pre obalové materiály určené miestnymi orgánmi.

2 Technické parametre produktu

2.1 Prehľad

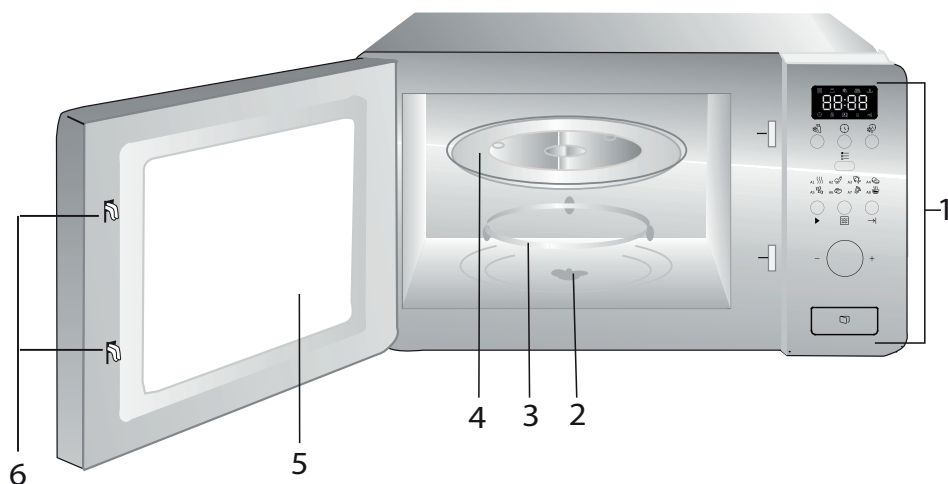

1. Ovládací panel
2. Hriadeľ otočného taniera
3. Vzpera otočného taniera
4. Sklenený podnos
5. Okno rúry
6. Bezpečnostný systém zatvárania dverí

2.2 Technické údaje

Menovité napätie	230 ~, 50 Hz
Prevádzková frekvencia	2450 MHz
Menovitý príkon (mikrovlnka)	1050 W
Menovitý výkon (mikrovlnka)	700 W
Kapacita rúry	17 L
Priemer otočného taniera	Ø 245 mm
Časovač	0-95'
Vonkajšie rozmery	595*336*382 mm
Čistá hmotnosť	15 kg

Technické práva a práva na zmeny dizajnu sú vyhradené.

Označenia uvedené na spotrebiči alebo hodnoty uvedené v iných dokumentoch priložených k výrobku boli získané v laboratórnych podmienkach podľa príslušných noriem. Tieto hodnoty sa môžu líšiť podľa použitia spotrebiča a okolitých podmienok.

2 Technické parametre produktu

2.3 Montáž otočného taniera

- Nikdy nekladte sklenený podnos obrátene. Sklenený podnos by nikdy nemal mať obmedzený pohyb.
- Počas varenia sa musí vždy používať sklenený podnos a vzpera otočného taniera.
- Všetky potraviny a nádoby s potravinami musia byť počas varenia umiestnené na sklenenom podnose.
- Ak sa sklenený podnos alebo zostava rozbije či nalomí, obráťte sa na najbližší autorizovaný servis.

Hlava (spodná)

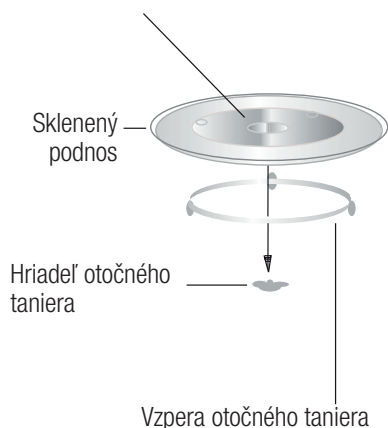

3 Inštalácia a zapojenie

3.1 Nábytok na zabudovanie

Nábytok na zabudovanie nesmie mať za spotrebičom zadnú stenu.

Minimálna výška inštalácie je 85 cm.

Nezakrývajte ventilačné otvory a miesta prívodu vzduchu.

1.

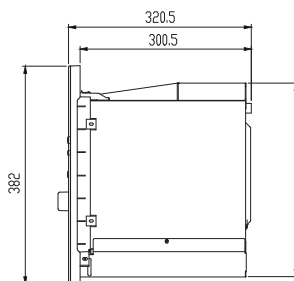
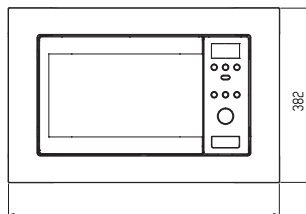
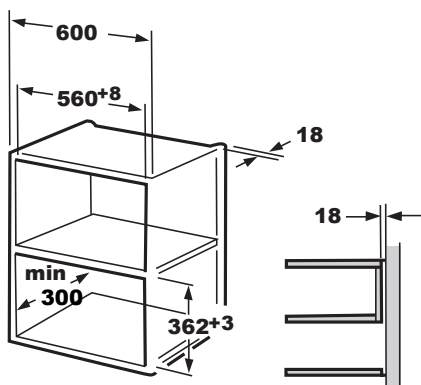

2.

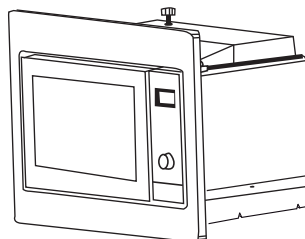
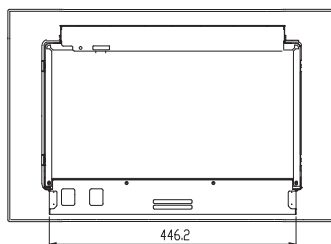
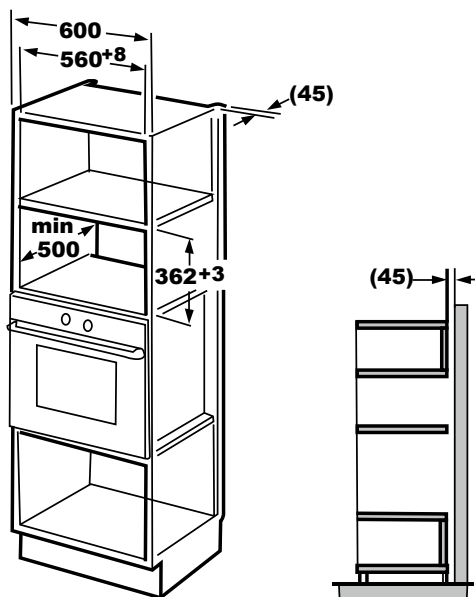

3 Inštalácia a zapojenie

3.2 Inštalácia rúry

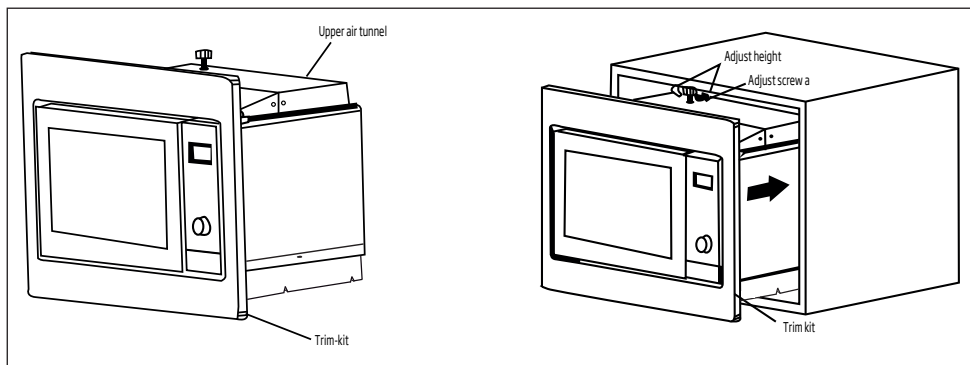

1. Rúru nainštalujte do skrine.

- Napájací kábel neuchyťujte ani neohýbajte.
- Uistite sa, že rúra je nainštalovaná v strede skrine.

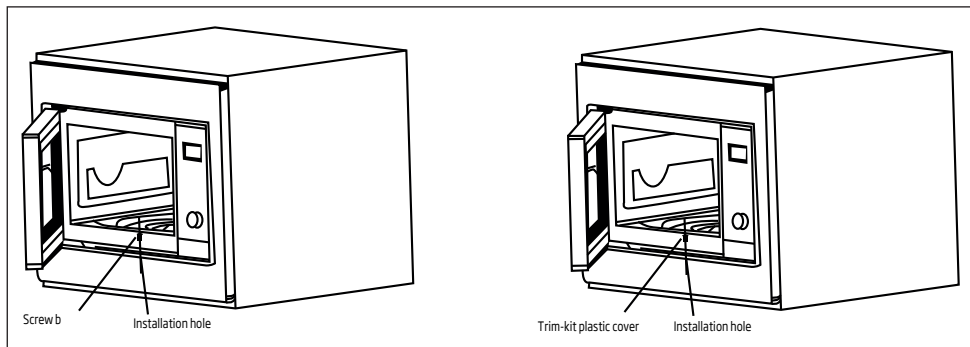

2. Otvorte dvere, rúru ku skrine pripevníte skrutkou b cez inštalčný otvor vyvažovacej sady. Potom na inštalčný otvor pripevníte plastový kryt.

4 Prevádzka spotrebiča

4.1 Ovládací panel

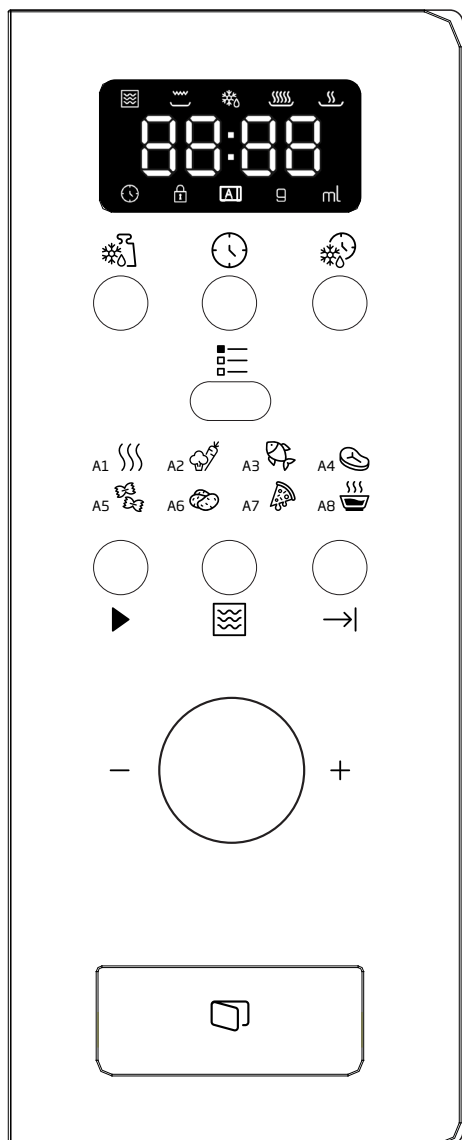



- Rozmrazovanie podľa hmotnosti
- Hodiny / Nastavenie
- Rozmrazovanie podľa času
- Ponuka
- Rýchly štart / Štart
- Mikrovlnná rúra
- Zrušiť / Zastaviť
- A-1 Automatické ohriatie
- A-2 Zelenina
- A-3 Ryby
- A-4 Mäso
- A-5 Cestoviny
- A-6 Zemiaky
- A-7 Ohriatie pizze
- A-8 Polievka

4.2 Nastavenie hodín





Keď je mikrovlnná rúra zapojená do siete, na rúre sa zobrazí "0:00", a ozve sa pípnutie bzučiaka.

1. Stlačte "", číslice hodín budú blikať a indikátor hodín "" bude svietiť.
2. Otáčaním "" nastavte číslice hodín. Zadaný čas by mal byť v rozpätí 0 – 23.
3. Ak stlačíte tlačidlo "", číslice minút začnú blikať.
4. Otáčaním "" nastavte číslice minút. Zadaný čas musí byť v rozpätí 0 – 59.

4 Prevádzka spotrebiča







5. Stlačte  na ukončenie nastavenia hodín. Indikátor hodín  sa vypne, “.” bude blikať a čas bude svietiť.

4.3 Varenie potravín

1. Stlačte , rozblikať sa “P100”.
2. Potom otočte  na výber výkonu, “P100”, “P80,..” a “P10,..” sa zobrazí v poradí.
3. Stlačte , na potvrdenie, a potom zapnite  na výber času varenia.
4. Stlačte  na spustenie varenia.



Príklad: Ak chcete na varenie použiť 80 % mikrovlny na varenie potraviny na 20 minút, nastavte rúru týmto spôsobom.

1. Stlačte , a na obrazovke sa zobrazí “P100”.
2. Otáčajte  na nastavenie 80 % mikrovlnného výkonu, kým sa nezobrazí “P 80,..”.
3. Stlačte , na potvrdenie, na obrazovke sa zobrazí “P 80,..”.
4. Otáčajte  na nastavenie dĺžky varenia, kým sa na displeji rúry nezobrazí “20:00,..”.
5. Stlačte  na spustenie varenia alebo stlačte  na zrušenie nastavení.

Toto je počet krokov na nastavenie času kódového spínača:

0---1 min	5 sekún
1---5 min	10 sekúnd
5---10 min	30 sekúnd
10---30 min	1 minúta
30---95 min	5 minút

Pokyny ku klávesnici mikrovlnnej rúry





Poradie	Displej	Mikrovlnný výkon
1	P 100	100 %
2	P 80	80 %
3	P 50	50 %
4	P 30	30 %
5	P 10	10 %

4.4 Nastavenie varenia

1. Najskôr nastavte hodiny. (Pozrite si pokyny v nastaveniach hodín.)







Príklad: Ak chcete na varenie použiť 80 % mikrovlny na varenie potraviny na 15 minút, nastavte rúru týmto spôsobom.



1. Stlačte , na obrazovke sa zobrazí “P100”.
2. Otáčajte  na nastavenie 80 % mikrovlnného výkonu, kým sa nezobrazí “P 80,..”.
3. Stlačte , na potvrdenie, na obrazovke sa zobrazí “P 80,..”.
4. Otáčajte  na nastavenie dĺžky varenia, kým sa na displeji rúry nezobrazí „15:00“.









Buďte opatrný! Nestlačte  na spustenie varenia.

5. Stlačte , číslice hodín budú blikať a indikátor  bude svietiť.
6. Otáčaním  nastavte číslice hodín, zadaný čas by mal byť v rozpätí 0 – 23.
7. Stlačte , číslice minút začnú blikať.
8. Otáčaním  nastavte číslice minút, zadaný čas musí byť v rozpätí 0 – 59.







4 Prevádzka spotrebiča

9. Stlačte  na ukončenie nastavenia hodín. Indikátor hodín  začne blikať. Ak sú dvierka zatvorené, bzučiak dvakrát zazvoní, keď sa automaticky spustí čas a indikátor hodín  sa vypne.

4.5 Rozmrazovanie podľa hmotnosti

1. Stlačte tlačidlo . Na obrazovke sa zobrazí "dEF1,,",  a  sa rozsvieti.
2. Otáčaním  vyberte hmotnosť potraviny od 100 do 2000 g.
3. Stlačením  spustíte rozmrazovanie potraviny.  a  začnú blikať.

4.6 Rozmrazovanie podľa času



1. Stlačte tlačidlo . Na obrazovke sa zobrazí "dEF2,,",  a  sa rozsvieti.
2. Otáčaním  nastavte čas varenia. Maximálny čas je 95 minút.
3. Stlačením  spustíte rozmrazovanie potraviny.  a  začnú blikať.

4.7 Varenie pozostávajúce z viacerých častí

Nastavenie možno spravidla nastaviť na 3 časti. Ak je pri varení pozostávajúcom z viacerých častí jednou časťou rozmrazovanie, tak sa rozmrazovanie musí dať do prvej časti.



Príklad: Ak chcete použiť "100 % mikrovlnného výkonu na 20 minút + 80 % mikrovlnného výkonu na 5 minút,, na varenie potraviny.



1. Stlačte kontakt  , na obrazovke sa zobrazí "P100,,.
2. Stlačte  na potvrdenie mikrovlnného výkonu.

3. Otáčaním  na výber času varenia.

4. Stlačte kontakt  , na obrazovke sa zobrazí "P100,,.

5. Otáčaním  vyberte 80 % mikrovlnný výkon.

6. Stlačte kontakt  , potom otočte  na výber času varenia na 80 % mikrovlnný výkon.

7. Stlačte  na spustenie varenia alebo stlačte  na zrušenie nastavení.









4.8 Štart/Rýchly štart

Ak je rúra v prechodnom režime, stlačte  na spustenie varenia potraviny pri plnom mikrovlnnom výkone na 1 minútu. Každým stlačením sa pridá jedna minúta. Maximálny čas varenia je 95 minút.

4.9 Automatická ponuka











Príklad: Ak chcete pri varení ryby s hmotnosťou 250 g použiť "Automatickú ponuku,,.



1. Stlačte  ,  a  sa rozsvieti.
2. Otáčaním  vyberte požadovanú funkciu.
3. Stlačte tlačidlo  na potvrdenie.
4. Otáčaním  vyberte hmotnosť ryby, symbol „g“ sa rozsvieti.
5. Stlačte  na spustenie, symbol "g,, sa vypne a  a  začne blikať.

4 Prevádzka spotrebiča

Postup automatickej ponuky:



Ponuka	Poradie	Hmotnosť	Disp- lej
 A-1 Automatické ohriatie	1	200 g	200 g
		400 g	400 g
		600 g	600 g
 A-2 Zelenina	2	200 g	200 g
		300 g	300 g
		400 g	400 g
 A-3 Ryby	3	250 g	250 g
		350 g	350 g
		450 g	450 g
 A-4 Mäso	4	250 g	250 g
		350 g	350 g
		450 g	450 g
 A-5 Cestoviny	5	50 g (s vodou 450 ml)	50 g
		100 g (s vo- dou 800 ml)	100 g
 A-6 Zemiaky	6	200 g	200 g
		400 g	400 g
		600 g	600 g
 A-7 Ohriatie pizze	7	200 g	200 g
		400 g	400 g
 A-8 Polievka	8	200 ml	200 ml
		400 ml	400 ml

4.10 Funkcia detského zámku

Uzamknutie: V prechodnom režime stlačte na 3 sekundy tlačidlo “→|”. Zaznie dlhé pípnutie, čím sa signalizuje aktivácia detského zámku a na rúre sa zobrazí “ a .

Zrušenie uzamknutia: V uzamknutom stave stlačte na 3 sekundy tlačidlo “→|”. Zaznie dlhé pípnutie, čím sa signalizuje odblokovanie zámku.

4.11 Funkcia zobrazenia informácií

1. V mikrovlnnom režime stlačte “”, na 4 sekundy sa zobrazí aktuálny výkon. Po 4 sekundách sa rúra vráti do predchádzajúceho režimu.
2. V režime varenia stlačením “” zobrazíte informácie o aktuálnom čase, ktorý bude 4 sekundy blikať.
3. V režime nastavenia stlačením “” zobrazíte informácie o nastavenom čase, ktorý bude 4 sekundy blikať.

5 Čistenie a údržba

5.1 Čistenie



VAROVANIE: Na čistenie spotrebiča nikdy nepoužívajte benzín, rozpúšťadlo, abrazívne čistiaci prostriedok, kovové objekty alebo tvrdé kefy.



VAROVANIE: Spotrebič alebo jeho napájací kábel nikdy neponárajte do vody alebo inej kvapaliny.

1. Vypnite spotrebič a odpojte napájací kábel zo zásuvky.
2. Počkajte kým spotrebič úplne nevychladne.
3. Vnútornú časť rúry udržiajte čistú. V prípade, že na stenách rúry zostali zvyšky jedla alebo rozliatej kvapaliny, utrite ich handričkou. Ak sa rúra veľa znečistí, možno použiť jemný čistiaci prostriedok. Vyhňte sa použitiu sprejov a ďalších čistiacich látok, pretože môžu zanechať škrvny, značky a poničiť povrch dverí.
4. Vonkajšie povrchy rúry musia byť vyčistené handričkou. Nedovoľte, aby sa voda dostala do vetracích otvorov, aby ste tak predišli poškodeniu prevádzkových častí v rúre.
5. Obe strany dverí a sklo, tesnenia dverí a časti v blízkosti tesnení často utierajte handričkou, aby ste odstránili škrvny spôsobené rozstrieknutím. Nepoužívajte abrazívne čistiace prípravky.
6. Nedovoľte, aby bol ovládací panel vlhký. Vyčistite mäkkou handričkou. Dvere rúry nechajte otvorené, aby ste počas čistenia ovládacieho panela predišli nežiaducemu spusteniu.
7. Ak sa vo vnútri rúry alebo v jej okolí nahromadí para, utrite ju mäkkou handričkou. K tomu môže dôjsť, ak je mikrovlnná rúra prevádzkovaná vo vysoko vlhkých podmienkach. To je normálne.
8. V niektorých prípadoch musíte pri čistení vybrať sklenený tanier. Sklenený tanier umyte v teplej vode alebo v umývačke.
9. Valec a rúru treba čistiť pravidelne, aby sa predišlo nadmernej hlučnosti.
10. Spodnú časť rúry stačí utrieť handričkou s jemným čistiacim prípravkom. Krúžok možno umyť v teplej vode alebo v umývačke. Keď krúžok vyberiete zo spodnej časti, pri jeho vrátení skontrolujte, že ste ho nainštalovali správnym smerom.
11. Aby ste odstránili zlý zápach z rúry, vložte do mikrovlnnej rúry misku s vodou a citrónovou šťavou a kôrou a rúru spustíte na 5 minút v mikrovlnnom režime. Dôkladne utrite a vysušte mäkkou handričkou.
12. V prípade, že je potrebné vykonať výmenu žiarovky v rúre, kontaktujte autorizovaný servis, prosím.
13. Rúra musí byť pravidelne čistená a akékoľvek zvyšky potravín musia byť odstránené. Ak nie je rúra udržiavaná čistá, môže to spôsobiť povrchové defekty, ktoré by mohli negatívne ovplyvniť životnosť spotrebiča to by mohlo spôsobiť nebezpečenstvo.
14. Tento spotrebič nelikvidujte spoločne s domácim odpadom; staré rúry musia byť zlikvidované v špeciálnych centrách prevádzkovaných mestskými úradmi.
15. Keď sa používa funkcia grilu, môže sa objaviť malé množstvo dymu a zápachu, čo po určitej dobe používania zmizne.

5.2 Skladovanie

- Ak nechcete spotrebič dlhšiu dobu používať, dôkladne ho uskladnite.
- Skontrolujte, či je spotrebič odpojený, vychladnutý a úplne suchý.
- Spotrebič skladujte na suchom, chladnom mieste.
- Spotrebič skladujte mimo dosahu detí.

6 Odstraňovanie problémov

Normálny	
Mikrovlnná rúra ruší TV príjem.	Pri prevádzke mikrovlnnej rúry môže dochádzať k rušeniu rozhlasového a televízneho príjmu. Je to podobné rušeniu malých elektrických spotrebičov, napr. Mixéra, vysávača a elektrického ventilátora. To je normálne.
Svetlo v rúre je tlmené.	Počas mikrovlnného varenia pri nízkom výkone sa môže svetlo v rúre stlmiť. To je normálne.
Para sa kumuluje na dverách, horúcich vzduch vychádza prieduchy	Počas varenia môže jedla vychádzať para. Väčšina pary vyjde prieduchy. Ale niekedy sa môže kumulovať na chladnom mieste, napr. dverách rúry. To je normálne.
Omylom spustená rúra, bez vloženého jedla.	Je zakázané spúšťať spotrebič bez toho aby tam boli nejaké potraviny. Je to veľmi nebezpečné.

Problém	Možná príčina	Riešenie
Rúru nie je možné spustiť.	1) Napájací kábel nie je správne zapojený.	Odpojte ho. Po 10 sekundách ho znova zapojte.
	2) Poistka skratovala alebo sa aktivoval istič okruhu.	Vymeňte poistku alebo reštartujte istič (opravu vykonajú profesionáli z našej spoločnosti).
	3) Problém so zásuvkou.	V zásuvke vyskúšajte iné elektrické spotrebiče.
Rúra neheje.	4) Dvere nie sú dobre zatvorené.	Dvere riadne zavrite.
Sklenený otočný tanier vydáva pri spustení mikrovlnnej rúry hluk.	5) Otočný tanier a spodná časť rúry sú špinavé.	Pri čistení špinavých častí postupujte podľa pokynov v "Čistenie a údržba".

ZÁKAZNÍCKE CENTRUM BEKO

BEKO Slovakia s.r.o., Suché mýto 1, 811 03 Bratislava

Denne od 8:00 do 18:00

Pomôže vyriešiť záručné, prípadne pozáručné opravy výrobkov BEKO

Kontakt	0800 171 250
e-mail	zakaznickecentrumsk@bekosa.cz
Objednávka opravy spotrebiča on-line	www.bekosk.sk
ZÁRUKA 5 ROKOV – podmienky a registrácie on-line	www.bekosk.sk

ZÁRUČNÉ PODMIENKY SR

a) Platný a čitateľný predajný doklad, ktorý obsahuje dátum predaja, model spotrebiča a označenie predajcu oprávňuje užívateľa využiť záruku na výrobok v súlade s ustanoveniami zák. č. 40/1964 Zb. Občianskeho zákonníka, v platnom znení.

b) Ak nie je stanovené inak, je záručná doba na výrobok 24 mesiacov. Začína plynúť odo dňa prevzatia veci kupujúcim okrem prípadu, kedy je nutné uvedenie do prevádzky oprávnenou firmou. V takomto prípade začne záručná doba plynúť odo dňa uvedenia výrobku do prevádzky.

Výrobky, ktoré vyžadujú odbornú montáž/pripojenie: plynové a kombinované sporáky a varné panely, ďalej všetky spotrebiče, ktoré nie sú vybavené prívodným elektrickým káblom zakončeným vidlicou. Zapojenie spotrebiča je službou hradenou zákazníkom. Dovozca nezodpovedá za poškodenie vzniknuté chybnou inštaláciou a chybným zapojením výrobku.

c) Záruka vyplývajúca z týchto záručných podmienok môže byť uplatnená iba na území Slovenskej republiky a týka sa len a výhradne spotrebičov dovezených do SR prostredníctvom našej spoločnosti, BEKO Slovakia s.r.o., Suché mýto 1, 811 03 Bratislava, ktorá je oficiálnym zastúpením značky BEKO pre Slovenskú republiku.

d) Záruka je poskytovaná kupujúcemu (konečnému spotrebiteľovi) v súlade so zákonom č. 634/1992 Zb., o ochrane spotrebiteľa v platnom znení, na výrobok slúžiaci bežnému používaniu v domácnosti. Výrobok nie je určený k priemyslovému používaniu a poskytovaniu služieb. Spotrebiče, ktoré nie sú používané v domácnosti, nie sú predmetom záruky (hotelové a reštauračné zariadenia, školské zariadenia, upratovacie firmy, atď...)

e) Práva za zodpovednosť za závady výrobku sa uplatňujú u predávajúceho. Záručná oprava sa vzťahuje výhradne na závady, ktoré vzniknú v dobe platnosti záručnej lehoty a to výrobnou vadou. Takto vzniknuté závady je oprávnený odstrániť iba autorizovaný servis.

O odstránení závad výrobku v záručnej lehote je kupujúci oprávnený požiadať predajcu alebo **Zákaznícke centrum BEKO tel: 0800 171 250 http://www.towdy.sk/beko/index.php?option=com_rsform&Itemid=3** .

f) Zákazník musí pri objednaní opravy nahlásiť dátum predaja, model spotrebiča, výrobné a produktové číslo, ktoré sa nachádza na výrobnom štítku každého spotrebiča. Bez nahlásenia týchto údajov nebude môcť byť požiadavka zákazníka na bezplatnú opravu vyriešená. Zákazník je ďalej povinný poskytnúť autorizovanému servisu súčinnosť potrebnú k overeniu existencie prípadne odstránenie reklamovanej závady.

g) Pri návšteve servisného technika kupujúci preukáže existenciu záruky predložením čitateľného predajného dokladu alebo certifikátu 5 rokov záruky BEKO. Po vykonaní záručnej opravy sú autorizované servisné strediská alebo predávajúci povinní vydať kupujúcemu čitateľnú kópiu opravného listu alebo doklad o uplatnení práva záruky a dobe trvania opravy. Po dobu záruky je kupujúci si povinný uschovať všetky doklady súvisiace s kúpou a servisom výrobku. Opravný list slúži k preukazovaniu práv kupujúceho, preto je vo vlastnom záujme kupujúceho si skontrolovať pred podpisom všetky údaje. Záručná lehota sa v prípadoch, kedy závrada znemožnila používanie výrobku, predlžuje o dobu, kedy kupujúci uplatnil nárok na záručnú opravu u autorizovaného strediska až do dňa prevzatia opraveného výrobku.

h) Výrobok musí byť inštalovaný a používaný podľa návodu k obsluhu a platných noriem. Funkcia chladničiek, mrazničiek a iných kombinácií je zaručená pri teplote okolia od +10°C do +32°C.

i) Touto zárukou nie sú dotknuté práva kupujúceho, ktoré sa ku kúpe veci vიაžu podľa zvláštnych právnych predpisov.

j) Spoločnosť BEKO Slovakia s.r.o., Suché mýto 1, 811 03 Bratislava ponúka spotrebiteľom na vybrané modely **predlženú záruku v celkovej dĺžke trvania 5 rokov**. Predmetom tejto nadštandardnej záruky je bezplatné odstraňovanie výrobných závad po dobu nasledujúcich 36 mesiacov od skončenia zákonnej dvojročnej záručnej lehoty.

Podmienkou získania certifikátu predlženej záruky je splnenie všetkých podmienok uvedených na www.bekosk.sk.

O odstránení závad výrobku v predlženej záručnej lehote je kupujúci oprávnený požiadať **Zákaznícke centrum BEKO tel: 0800 171 250** http://www.towdy.sk/beko/index.php?option=com_rsform&Itemid=3.

Pri oprave v rámci predlženej záruky je užívateľ povinný autorizovanému servisu predložiť platný certifikát predlženej záruky a predajný doklad.

V dobe trvania predlženej záruky bude oprávnená reklamácia riešená opravou alebo dodaním náhradného dielu. V prípade neodstrániteľnej závady zaistiť dovozca priamo u zákazníka výmenu výrobku za nový. Nárok na výmenu uplatňuje zákazník po zaslaní všetkých potrebných dokladov /platný certifikát, doklad o zakúpení, vyjadrenie servisného technika/ na e-mail: reklamacie.beko@bekosa.cz alebo poštou na adresu **BEKO s.r.o., Továrenská 532, 905 01 Senica**. Spotrebiteľ nemá právo v priebehu predlženej záruky na vrátenie kúpenej čiastky. Uplatnenie práva na bezplatné odstraňovanie výrobných závad podlieha týmto uvedeným všeobecným záručným podmienkam.

Právo na uplatnenie záruky zaniká ak:

- nie je výrobok používaný v súlade s návodom
- došlo k mechanickému poškodeniu výrobku cudzím zavinením, pri nesprávnej údržbe alebo iným zanedbaním starostlivosti o výrobok
- bol na výrobku urobený neodborný zásah neoprávnenou osobou
- plynové spotrebiče alebo spotrebiče s napájaním 400V neboli uvedené do prevádzky odbornou firmou
- došlo k mechanickému poškodeniu pri preprave
- je závrada spôsobená vonkajšími podmienkami, ako sú napr. poruchy v elektrickej sieti alebo vadná bytová inštalácia, nevhodnými prevádzkovými podmienkami, poškodenie žilvom
- je výrobok vadný z dôvodu použitia neoriginálneho príslušenstva a náhradných dielov
- kuchynská linka, do ktorej je výrobok zabudovaný, nespĺňuje technické parametre
- záruka sa ďalej nevzťahuje na preventívnu údržbu popísanú v návode k obsluhu, poprípade závady spôsobené nevhodnou manipuláciou, na opotrebenie vzniknuté bežným používaním, mechanické poškodenie sklenených a plastových komponentov
- záruka sa nevzťahuje na návštevu technika za účelom poradenstva, preventívna kontrola stavu spotrebiča, výmena náhradného dielu, ktorý nevyžaduje odborný zásah, výmena smeru otvárania dverí chladničky

Najprej preberite priročnik za uporabo!



Spoštovana stranka,

Zahvaljujemo se vam, da ste se odločili za nakup izdelka Beko. Upamo, da boste dosegli najboljše rezultate vašega aparata, ki je bil izdelan z visoko kakovostjo in najsodobnejšo tehnologijo. Zaradi tega pred uporabo naprave natančno preberite celoten uporabniški priročnik in vse druge priložene dokumente in jih shranite kot referenco za nadaljnjo uporabo. Če napravo predate komu drugemu, mu predajte še uporabniški priročnik. Upoštevajte navodila ter vse informacije in opozorila v uporabniškem priročniku.

Ne pozabite, da lahko ta uporabniški priročnik velja tudi za druge modele. Razlike med posameznimi modeli so natančno navedene v priročniku.

Pomen Simbolov

Naslednji simboli so uporabljeni v različnih razdelkih tega uporabniškega priročnika:

	Pomembne informacije in uporabni nasveti o uporabi.
	Opozorila za nevarne situacije, ki za- devajo varnost za življenje in lastnino.
	Opozorilo za vroče površine.



RECIKLIRANI PAPIR in
PAPIR ZA RECIKLIRANJE

1 Pomembna navodila za varnost in okolje

Pomembna varnostna navodila natančno preberite in jih shranite za kasnejšo uporabo

1.1 Varnostna opozorila

To poglavje vsebuje varnostna navodila, ki vam bodo pomagala pri zaščiti pred požarom, električnim uradom, izpostavljenosti uhajanja mikrovalovom, osebnim poškodbam in materialno škodo. Neupoštevanje teh navodil razveljavi garancijo.

- Mikrovalovna pečica Beko je skladna z varnostnimi standardi, zato mora, v primeru poškodbe naprave ali napajalnega kabla, le to popraviti ali zamenjati prodajalec, servisni center ali strokovnjak in pooblaščen servis, da se izognete nevarnosti. Napačna ali nepooblaščen popravila so lahko nevarna in ogrožajo uporabnika.
- Naprava je namenjena za uporabo v gospodinjstvu in podobnih okoljih, kot so:
 - kuhinje za osebje v trgovinah, pisarnah in drugih delovnih okoljih;

- kmetijska poslopja
- hoteli in druga bivalna okolja, kjer jo lahko uporabljajo gostje;
- okolja, kjer ponujajo nočitve z zajtrkom.
- Ni namenjena komercialni ali industrijski uporabi.
- Pečice ne poskušajte zagnati, ko so vrata odprta; če so odprta ste lahko izpostavljeni škodljivi mikrovalovni energiji. Varoval ne smete onemogočiti ali spreminjati.
- Mikrovalovna pečica je namenjena ogrevanju hrane in pijač. Sušenje hrane ali oblačil in ogrevanje grelnih blazinic, copat, gobic, vlažne krpe in podobnega lahko vodi do nevarnosti poškodb, vžiga ali požara.
- Med sprednjo stranjo in vrati pečice ne postavljajte predmetov. Na površinah za zapiranje ne dovolite nabiranja ostankov umazanije ali čistil.
- Vsa servisna dela, ki vključujejo odstranitev pokrova, ki zagotavlja zaščito pred izpostavljenostjo mikrovalovni energiji, morajo opraviti pooblaščen osebe/servis. Vsak drug pristop je nevaren.

1 Pomembna navodila za varnost in okolje

- Vaš izdelek je namenjen kuhanju, ogrevanju in odtajanju hrane doma. Ne sme se uporabljati v komercialne namene.
- Vaša pečica ni zasnovana tako, da posuši katero koli živo bitje.
- Naprave ne uporabljajte za sušenje oblačil ali kuhinjskih brisač.
- Naprave ne uporabljajte na prostem, v kopalnicah, v vlažnih okoljih ali na mestih, kjer se lahko zmoči.
- Za škodo, nastalo zaradi zlorabe ali nepravilnega ravnanja z napravo, ne prevzemamo nobene odgovornosti ali garancijskih zahtevkov.
- Naprave nikoli ne poskušajte razstaviti. Garancijski zahtevki za škodo, nastalo zaradi nepravilnega ravnanja, ne bodo sprejeti.
- Uporabljajte samo originalne dele ali dele, ki jih priporoča proizvajalec.
- Med uporabo naprave ne puščajte brez nadzora.
- Napravo vedno uporabljajte na stabilni, ravni, čisti, suhi in nedrseči površini.
- Naprave ne smete uporabljati z zunanjo uro ali ločenim sistemom za daljinsko upravljanje.
- Pred prvo uporabo očistite vse dele. Prosim, glejte podrobnosti, podane v poglavju "Čiščenje in vzdrževanje".
- Napravo uporabljajte za predviden namen, opisan v tem priročniku.
- Naprava se med uporabo zelo segreje. Pazite, da se ne dotikate vročih delov v pečici.
- Pečice ne uporabljajte prazne.
- Kuhinjski pripomoček je lahko vroč zaradi prehajanja toplote iz ogrete hrane na pripomoček. Morda boste za prijem tega pripomočka potrebovali kuhinjske rokavice.
- Preveriti je potrebno, če so pripomočki primerni za uporabo v mikrovalovnih pečicah.
- Pečice ne postavljajte na štedilnike ali druge naprave za ustvarjanje toplote. V nasprotnem primeru se lahko poškoduje in garancija preneha veljati.
- Po kuhanju hrane lahko med odpiranjem pokrovov ali folije izhaja para.
- Naprava in njene dostopne površine so lahko med delovanjem

1 Pomembna navodila za varnost in okolje

naprave zelo vroče.

- Vrata in zunanje steklo sta lahko med delovanjem naprave zelo vroča.
- Prepričajte se, da vaše omrežno napajanje ustreza informacijam, navedenim na tipski ploščici naprave.
- Napravo lahko izključite iz električnega napajanja samo tako, da izključite napajalni vtič iz električne vtičnice.
- Napravo uporabljajte samo z ozemljeno vtičnico.
- Naprave nikoli ne uporabljajte, če je napajalni kabel ali naprava sama poškodovana.
- Te naprave ne uporabljajte s podaljškom.
- Naprave ali njenega vtiča se nikoli ne dotikajte z vlažnimi ali mokrimi rokami.
- Napravo postavite tako, da je vtičnik vedno dostopen.
- Preprečite poškodbe napajalnega kabla, tako da ga ne stiskate, upogibate ali drgnete ob ostre robove. Napajalni kabel držite stran od vročih površin in odprtega ognja.
- Prepričajte se, da ni nevarnosti, da bi lahko napajalni kabel nenamerno potegnili ven ali da bi se kdo ob njega spotaknil, ko naprava deluje.
- Napravo izključite iz električnega omrežja pred vsakim čiščenjem in kadar naprava ni v uporabi.
- Ne izključite napravo iz napajanja tako, da vlečete za napajalni kabel in nikoli ne ovijajte napajalnega kabla okoli naprave.
- Naprave, napajalnega kabla ali vtiča ne potapljajte v vodo ali druge tekočine. Ne držite jih pod tekočo vodo.
- Pri segrevanju hrane v plastičnih ali papirnih posodah pazite, da ne pride do požara v pečici.
- Preden jih vstavite v pečico, s papirnih in plastičnih posod odstranite žične sponke in/ali kovinske ročaje.
- Če opazite dim, izklopite ali izključite napravo, če je to varno, vrata pustite zaprta, da morebiten plamen ugasne.
- Mikrovalovne pečice ne uporabljajte za shranjevanje. Kadar pečice ne uporabljate, v njej ne puščajte papirja, kuhinjskih sestavin ali hrane.

1 Pomembna navodila za varnost in okolje

- Vsebino hrane za dojenčke v stekleničkah in kozarčkih za otroško hrano je treba pred zaužitjem premešati ali pretresti in preveriti temperaturo, da se otrok ne opeče.
 - Ta naprava je skupine 2 razred B opreme ISM. Oprema skupine 2 vsebuje vse opreme ISM (industrijska, znanstvena in medicinska), v kateri se radiofrekvenčna energija namenoma ustvarja in/ali uporablja v obliki elektromagnetnega sevanja za obdelavo materiala, in oprema za erozijo isker.
 - Oprema razreda B je primerna za uporabo v gospodinjstvu in obratih, ki so neposredno priključeni na nizkonapetostno električno omrežje.
 - V pečici ne uporabljajte jedilnega olja. Vroče olje lahko poškoduje komponente in materiale pečice ter lahko povzroči celo opekline kože.
 - Hrano z močno lupino, kot so krompir, bučke, jabolka in kostanj, prebodite.
 - Naprava mora biti postavljena tako, da je zadnja stran obrnjena proti steni.
 - Pred premikanjem naprave zavajajte vrtljivi pladenj, da preprečite škodo.
 - V mikrovalovni pečici ne segrevajte jajc v njihovi lupini ali trdo kuhanih jajc, saj lahko eksplodirajo tudi po tem, ko se segrevanje z mikrovalovi preneha.
- OPOZORILO:** Če so vratca ali tesnila poškodovana, pečice ne uporabljajte, dokler je ne popravi serviser.
- OPOZORILO:** Vsa servisna dela in popravila morajo izvajati usposobljene osebe, ko je pri popravilu treba sneti pokrov, ki varuje pred nevarnim mikrovalovnim sevanjem.
- OPOZORILO:** Tekočin in druge hrane ne segrevajte v zaprtih posodah, saj lahko pride do eksplozije.
- Pečico redno čistite in odstranite vse ostanke hrane.
 - Nad zgornjim delom pečice naj bo min. 20 cm prostega prostora.
 - Ne prekuhajte hrane; v nasprotnem primeru lahko povzročite požar.
 - Za čiščenje naprave ne uporabljajte kemikalij in parnih čistilnikov.

1 Pomembna navodila za varnost in okolje

- Pri uporabi blizu otrok in oseb z omejenimi fizičnimi, senzoričnimi ali duševnimi sposobnostmi je priporočljiva izjemna previdnost.
- To napravo lahko uporabljajo otroci, starejši od 8 let, in osebe z zmanjšanimi fizičnimi, senzoričnimi ali psihičnimi sposobnostmi ali s pomanjkanjem izkušenj ter znanja, če so pod nadzorom zaradi varne uporabe izdelka ali so prejela navodila o varni uporabi izdelka ter razumejo možne nevarnosti. Otroci se s to napravo ne bi smeli igrati. Otroci ne smejo izvajati čiščenja in vzdrževanja, razen če jih nadzirajo odrasle osebe.
- **Nevarnost zadušitve!** Ves embalažni material hranite zunaj dosega otrok.
- Zaradi prekomerne toplote, ki se pojavi v načinu žar in kombiniranih načinih, bi morali otroci uporabljati te načine le pod nadzorom odrasle osebe.
- Izdelek in njegov napajalni kabel hranite tako, da ne bosta dostopna otrokom, mlajšim od 8 let.
- Hrane ne kuhajte neposredno na stekleni vrtljivi plošči. Hrano položite v/na ustrezne kuhinjske pripomočke, preden jih postavite v pečico.
- Med kuhanjem v mikrovalovni pečici niso dovoljene kovinske posode za hrano in pijačo. V nasprotnem primeru lahko pride do iskrenja.
- Mikrovalovne pečice ne smete postavljati v omaro, ki ni v skladu z navodili za namestitvev.
- Mikrovalovna pečica je namenjena samo vgradni uporabi.
- Če se vgradne naprave uporabljajo enako ali višje od 900 mm nad tlemi, pazite, da pri odstranjevanju posod iz naprave ne premaknete tudi vrtljivega pladnja.
- Če je vgrajeni izdelek v omari z vrati, mora mikrovalovna pečica delovati pri odprtih vratih omare.

1.2 Skladno z direktivo OEE0 in direktivo o odstranjevanju odpadnih naprav:

Ta naprava je skladna z direktivo EU OEE0 (2012/19/EU). Ta izdelek nosi oznako klasifikacije za odpadno električno in elektronsko opremo (WEEE).

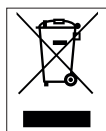

Ta oznaka pomeni, da ob koncu njegove življenjske dobe tega izdelka ne smete odstranjevati skupaj z drugimi gospodinjstvi odpadki. Uporabljeno napravo je treba vrniti na uradno točko za recikiranje električnih in elektronskih naprav.

1 Pomembna navodila za varnost in okolje

Za lokacije teh sistemov za zbiranje se obrnite na lokalne organe ali trgovca, kjer ste kupili izdelek. Vsako gospodinjstvo ima pomembno vlogo pri obnovi in recikliranju starih naprav. Primerno odlaganje rabljenih naprav pomaga preprečevati potencialne negativne posledice za okolje in človekovo zdravje.

1.3 Skladnost z direktivo RoHS

Izdelek, ki ste ga kupili, je skladen z direktivo EU RoHS (2011/65/EU). Ne vsebuje škodljivih in prepovedanih snovi, navedenih v direktivi.

1.4 Informacije o embalaži



Embalažni materiali izdelka so izdelani iz materialov, ki jih je mogoče reciklirati, v skladu z nacionalnimi predpisi o okolju. Ne odlagajte embalažnih materialov skupaj z gospodinjstskimi ali drugimi odpadki. Peljite jih v zbirne centre za embalažo, pooblaščen s strani lokalne uprave.

2 Tehnične specifikacije izdelka

2.1 Pregled

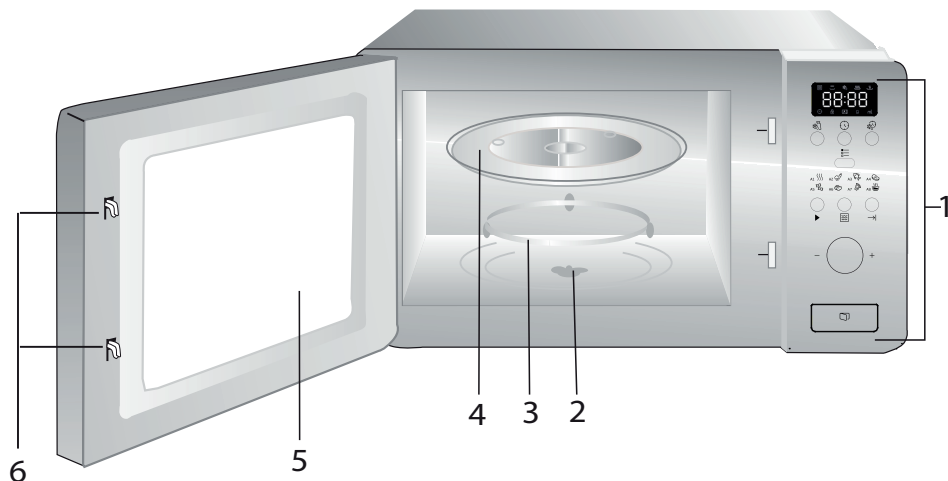

1. Upravljalna plošča
2. Gred vrtljivega pladnja
3. Podpora vrtljivega pladnja
4. Stekleni pladenj
5. Okno pečice
6. Varnostni sistem zaklepanja vratc

2.2 Tehnični podatki

Nazivna napetost	230 V~, 50 Hz
Frekvenca delovanja	2450 MHz
Nazivna vhodna moč (mikrovalovna)	1050 W
Nazivna izhodna moč (mikrovalovna)	700 W
Zmogljivost pečice	17 L
Premer vrtljivega pladnja	Ø 245 mm
Časovnik	0-95'
Zunanje mere	595*336*382 mm
Neto teža	15 kg

Pravice do tehničnih sprememb in sprememb oblikovanja so pridržane.

Oznake na napravi oz. vrednosti, ki so navedene v ostali dokumentaciji, ki ste jo dobili skupaj z izdelkom, so vrednosti, pridobljene pod laboratorijskimi pogoji v skladu z ustreznimi standardi. Te vrednosti se lahko razlikujejo glede na uporabo naprave in pogoje v prostoru.

2 Tehnične specifikacije izdelka

2.3 Namestitev vrtljivega pladnja

- Steklenega pladnja nikoli ne polagajte z zgornjo stranjo navzdol. Stekleni pladenj ne sme biti omejen.
- Pri kuhanju vedno uporabite stekleni pladenj in vrtljivo podporo.
- Vso hrano in posode s hrano vedno položite na stekleni pladenj za kuhanje.
- Če stekleni pladenj ali vrtljiva podpora počí ali se zlomi, se obrnite na najbližji pooblaščen servis.

Zvezdišče (spodnja stran)

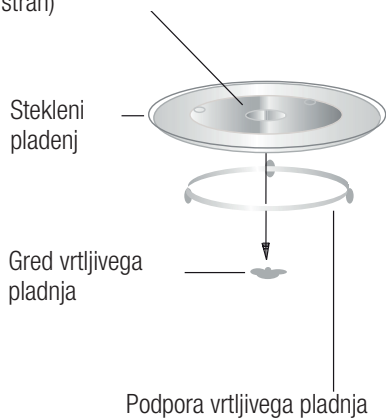

3 Namestitev in povezava

3.1 Vgradnja v pohištvo

Vgradna omarica ne sme imeti zadnje stene za napravo.

Minimalna višina namestitve je 85 cm.

Ne pokrivajte rež za prezračevanje in točk za dovod zraka.

1.

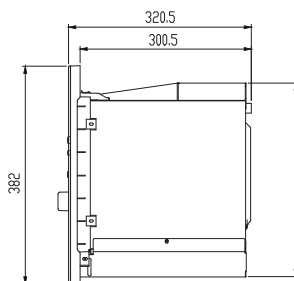
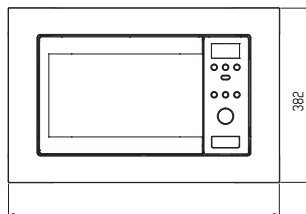
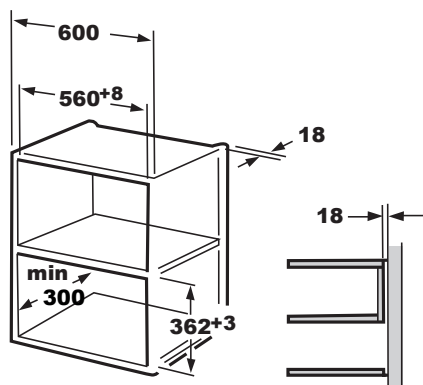

2.

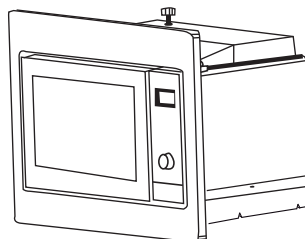
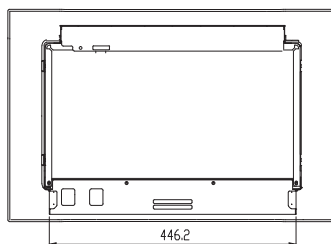
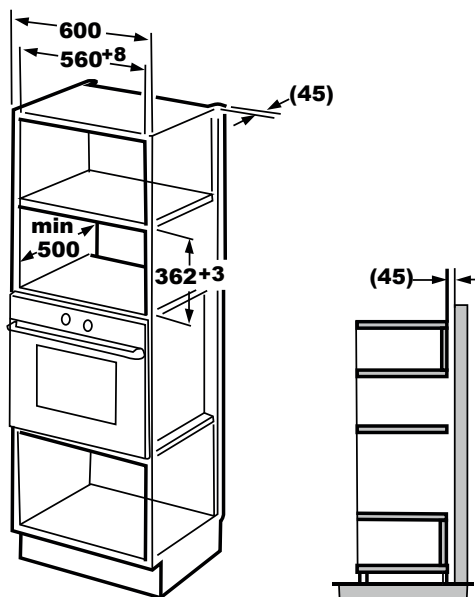

4 Namestitev in povezava

3.2 Namestitev pečice

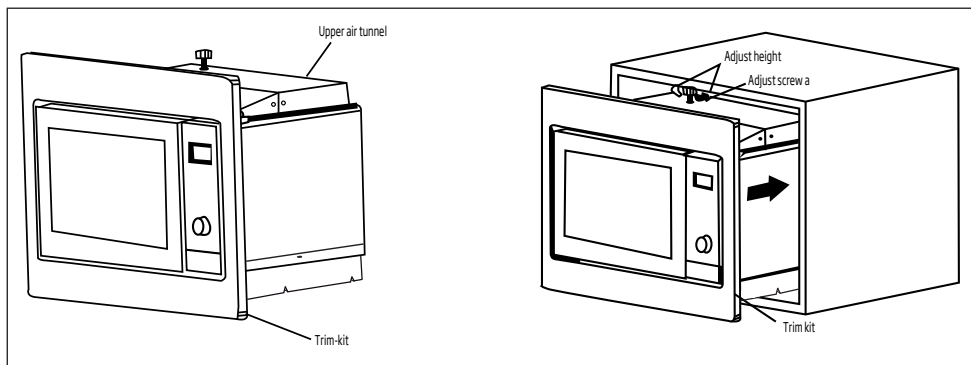

1. Namestite pečico v omarico.

- Napajalnega kabla ne zvijajte in upogibajte.
- Prepričajte se, da je pečica nameščena na sredino omarice.

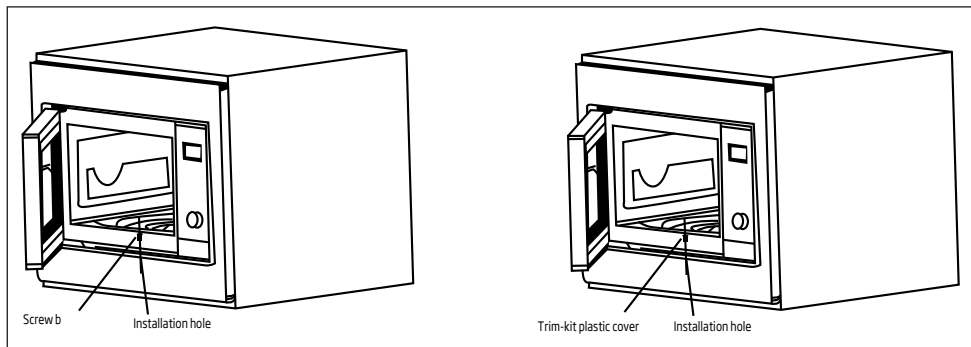

2. Odprite vratca; pritrдите pečico v omarico z vijakom b pri namestitveni odprtini kompleta za prerezovanje. Nato pritrдите plastični pokrov kompleta za prerezovanje na namestitveno odprtino.

4 Upravljanje naprave

4.1 Nadzorna plošča

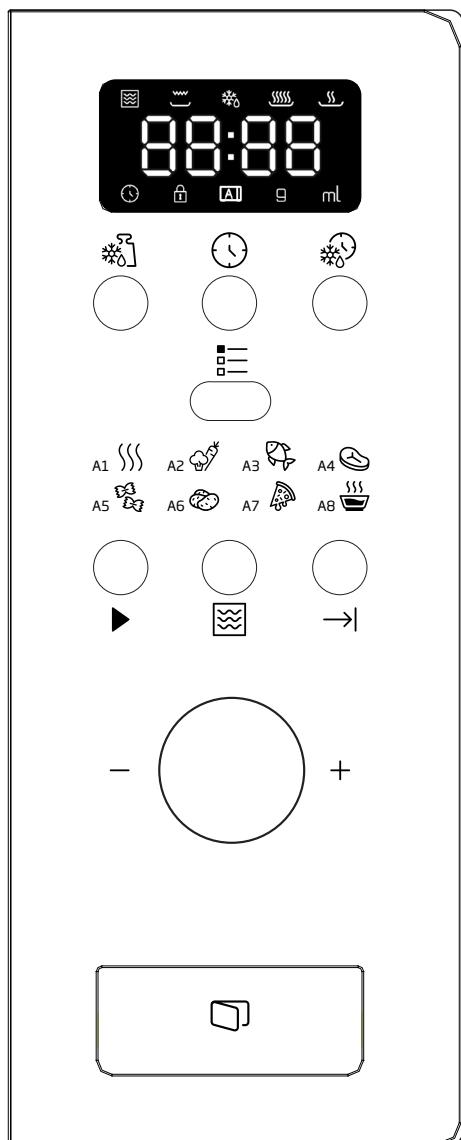



- Odtajanje glede na težo
- Ura/prednastavljena
- Odtajanje glede na čas
- Meni
- Hitri zagon/zagon
- Mikrovalovna pečica
- Preklic/ustavitev
- A-1 Samodejno pogrevanje
- A-2 Zelenjava
- A-3 Ribe
- A-4 Meso
- A-5 Testenine
- A-6 Krompir
- A-7 Pogrevanje pice
- A-8 Juha

4.2 Nastavitev ure





Ko je mikrovalovna pečica priključena na napajanje, se na zaslonu prikaže »0:00« in brenčalo enkrat zazvoni.

1. Pritisnite in številke ure bodo začele utripati, indikator za uro pa zasveti.
2. Obrnite , da nastavite uro; vrednost mora biti med 0 in 23.
3. Pritisnite in številke minut bodo začele utripati.
4. Obrnite , da nastavite minute; vrednost mora biti med 0 in 59.

4 Upravljanje naprave







5. Pritisnite  in zaključite nastavitve ure. Indikator za uro  ugasne, »:« začne utripati in čas zasveti.

4.3 Kuhanje hrane

1. Pritisnite  in »P100« začne utripati.
2. Nato obrnite  in izberite moč. Prikazali se bodo »P100«, »P80« ... in »P10«, v tem zaporedju.
3. Za potrditev pritisnite  in obrnite , da nastavite čas kuhanja.
4. Za začetek kuhanja pritisnite .



Primer: Če želite uporabiti 80 % moči mikrovalovne pečice za 20-minutno kuhanje, lahko pečico upravljate z naslednjimi koraki:

1. Pritisnite  in na zaslonu se prikaže »P100«.
2. Obrčajte , da nastavite 80 % moči mikrovalovne pečice, dokler se na pečici ne prikaže »P 80«.
3. Za potrditev pritisnite , na zaslonu se prikaže »P 80«.
4. Obrčajte , da nastavite čas kuhanja, dokler se na pečici ne prikaže »20:00«.
5. Pritisnite  za začetek kuhanja ali  za preključitev nastavitvev.

Število korakov za nastavitve časa stikala za kodiranje je naslednje:

0---1 min	5 sekund
1---5 min	10 sekund
5---10 min	30 sekund
10---30 min	1 minuta
30---95 min	5 minut

Navodila za tipkovnico mikrovalovne pečice





Vrstni red	Zaslon	Moč mikrovalovne pečice
1	P 100	100 %
2	P 80	80 %
3	P 50	50 %
4	P 30	30 %
5	P 10	10 %

4.4 Prednastavljeno kuhanje

Najprej nastavite uro. (Glejte navodila za nastavitve ure.)







Primer: Če želite uporabiti 80 % moči mikrovalovne pečice za 15-minutno kuhanje, lahko pečico upravljate z naslednjimi koraki:



1. Pritisnite  in na zaslonu se prikaže »P100«.
2. Obrčajte , da nastavite 80 % moči mikrovalovne pečice, dokler se na pečici ne prikaže »P 80«.
3. Za potrditev pritisnite , na zaslonu se prikaže »P 80«.
4. Obrčajte , da nastavite čas kuhanja, dokler se na pečici ne prikaže »15:00«.









Bodite previdni! Za začetek kuhanja ne pritisnite .

5. Pritisnite  in številke ure bodo začele utripati, indikator ali  pa zasveti.
6. Obrnite , da nastavite uro; vrednost mora biti med 0 in 23.
7. Pritisnite  in številke minut bodo začele utripati.
8. Obrnite , da nastavite minute; vrednost mora biti med 0 in 59.







4 Upravljanje naprave

9. Pritisnite  in zaključite nastavev. Indikator za uro  bo začel utripati. Če so vrata zaprta, brenčalo dvakrat zazvoni, ko začne čas teči samodejno, indikator za uro  pa ugasne.

4.5 Odtajanje glede na težo

1. Pritisnite gumb . Na zaslonu se prikaže »dFE1«,  in  pa zasvetita.
2. Obrnite , da izberete težo hrane od 100 do 2000 g.
3. Za začetek odtajanja hrane pritisnite .  in  začneta utripati.

4.6 Odtajanje glede na čas





1. Pritisnite gumb . Na zaslonu se prikaže »dEF2«,  in  pa zasvetita.
2. Obrnite , da izberete čas kuhanja. Največji dovoljeni čas je 95 minut.
3. Za začetek odtajanja hrane pritisnite .  in  začneta utripati.

4.7 Večstopenjsko kuhanje



Za kuhanje lahko nastavite največ 3 stopnje. Če je ena stopnja pri večstopenjskem kuhanju odtajanje, potem mora biti odtajanje prva stopnja.



Primer: Če želite za kuhanje hrane uporabiti »20 minut 100 % moči mikrovalovne pečice + 5 minut 80 % moči mikrovalovne pečice«.

1. Pritisnite  na tipkovnici in na zaslonu se prikaže »P100«.
2. Pritisnite  in potrdite moč mikrovalovne pečice.
3. Obrnite , da izberete čas kuhanja.
4. Pritisnite  na tipkovnici in na zaslonu se prikaže »P100«.

5. Obrnite , da izberete 80 % moči mikrovalovne pečice.

6. Pritisnite  na tipkovnici in obrnite , da izberete čas kuhanja z 80 % moči mikrovalovne pečice.

7. Pritisnite  za začetek kuhanja ali  za preklic nastavev.









4.8 Zagon/hitri zagon

Ko je pečica v stanju čakanja, pritisnite  za začetek kuhanja hrane s polno močjo mikrovalovne pečice za 1 minuto. Z vsakim pritiskom povečate čas za eno minuto. Največji dovoljeni čas kuhanja je 95 minut.

4.9 Samodejni meni











Primer: Če želite uporabiti »samodejni meni« za kuhanje 250 g rib.

1. Pritisnite ,  in  zasvetita.
2. Obrnite  in izberite zeleno funkcijo.
3. Za potrditev pritisnite gumb .
4. Za izbiro teže ribe obračajte . »g« zasveti.
5. Za začetek pritisnite . »g« ugasne,  in  pa začneta utripati.

4 Upravljanje naprave

Postopek samodejnega menija:



Meni	Vrstni red	Teža	Zaslon
 A-1 Samodejno pogrevanje	1	200 g	200 g
		400 g	400 g
		600 g	600 g
 A-2 Zelenjava	2	200 g	200 g
		300 g	300 g
		400 g	400 g
 A-3 Ribe	3	250 g	250 g
		350 g	350 g
		450 g	450 g
 A-4 Meso	4	250 g	250 g
		350 g	350 g
		450 g	450 g
 A-5 Testenine	5	50 g (s 450 ml vode)	50 g
		100 g (z 800 ml vode)	100 g
 A-6 Krompir	6	200 g	200 g
		400 g	400 g
		600 g	600 g
 A-7 Pogrevanje pice	7	200 g	200 g
		400 g	400 g
 A-8 Juha	8	200 ml	200 ml
		400 ml	400 ml

4.10 Funkcija otroške ključavnice

Ključavnica: V fazi čakanja pritisnite "→|" za 3 sekunde in zaslišali boste dolg pisk, kar pomeni, da je otroška ključavnica omogočena, na pečici pa se prikaže "E - - - in 

Izklop ključavnice: V zaklenjenem načinu pritisnite "→|" za 3 sekunde in zaslišali boste dolg »pisk«, kar pomeni, da je otroška ključavnica onemogočena.

4.11 Poizvedovalna funkcija

1. V stanju mikrovalovne pečice pritisnite "
2. V načinu kuhanja pritisnite "
3. V prednastavljenem načinu pritisnite "

5 Čiščenje in vzdrževanje

5.1 Čiščenje



OPOZORILO: Za čiščenje naprave ne uporabljajte bencina, topil ali abrazivnih čistil, kovinskih predmetov ali trdih krtač.



OPOZORILO: Naprave ali njenega napajalnega kabla nikoli ne potaplajte v vodo ali kakršno koli drugo tekočino.

1. Izklopite napravo in jo izključite iz zidne vtičnice.
2. Počakajte, da se naprava popolnoma ohladi.
3. Naj bo notranjost pečice čista. Ko se hrana ali razlita tekočina prilepi na stene pečice, obrišite z vlažno krpo. Če se pečica resnično umaže, lahko uporabite blago čistilno sredstvo. Izogibajte se uporabi razpršil in drugih agresivnih čistilnih sredstev, saj lahko povzročijo madeže in neprosojnost na površini vratc.
4. Zunanje površine pečice čistite z vlažno krpo. Pazite, da ne pride do vdora vode v prezračevalne odprtine, da ne poškodujete živih delov v notranjosti pečice.
5. Redno brišite obe strani vratc in steklo, tesnila vratc in dele v bližini tesnil z vlažno krpo, da odstranite madeže razlitja. Ne uporabljajte abrazivnih čistilnih sredstev.
6. Pazite, da se upravljalna plošča ne zmoči. Čistite samo z mehko, vlažno krpo. Pustite vratca pečice odprta, da preprečite nenamerno delovanje med čiščenjem upravljalne plošče.
7. Če se znotraj ali okoli vratc pečice nabere para, jo obrišite z mehko krpo. Do tega lahko pride, ko mikrovalovna pečica deluje pod zelo vlažnimi pogoji. To je običajno.
8. V nekaterih primerih boste morali odstraniti stekleni pladenj za čiščenje. Operite pladenj v topli milnici ali v pomivalnem stroju.
9. Ležajni obroč in dno pečice je treba redno čistiti, da se izognemo pretiranemu hrupu.

10. Dovolj je, da spodnjo površino pečice obrišete z blagim čistilnim sredstvom. Ležajni obroč lahko operete v topli milnici ali v pomivalnem stroju. Ko odstranite ležajni obroč iz notranjega dna pečice zaradi čiščenja, bodite pozorni, da ga vrnete v pravilni položaj.
11. Če želite odstraniti neprijetne vonjave v pečici, vanjo postavite globoko posodo, ki je primerena za uporabo v mikrovalovni pečici, vanjo pa dajte kozarec vode, soka in limonin olupek ter pustite pečico delovati 5 minut v načinu mikrovalovne pečice. Nato pa obrišite do suhega z mehko krpo.
12. Ko je treba zamenjati lučko pečice, se obrnite na pooblaščen servis.
13. Redno čistite pečico in iz nje odstranjujte ostanke hrane. Če pečica ni čista, lahko pride do napak na površini, ki lahko vplivajo na življenjski cikel naprave in povzročijo nevarna tveganja.
14. Te naprave ne odlagajte skupaj z gospodinjskimi odpadki; stare pečice je treba odpeljati na posebne zbirne centre, ki jih zagotovijo proizvajalci.
15. Ko se mikrovalovna pečica uporablja v funkciji žara, lahko pride do majhne količine dima in vonja, ki po določenem času uporabe izgine.

5.2 Shranjevanje

- Če naprave ne želite uporabljati dlje časa, jo skrbno shranite.
- Prepričajte se, da je naprava izključena iz omrežja, ohlajena in popolnoma suha.
- Napravo hranite na hladnem in suhem mestu.
- Napravo shranjujte izven dosega otrok.

6 Odpravljanje težav

Normalno	
Mikrovalovna pečica moti televizijski sprejem.	Delovanje mikrovalovne pečice lahko moti radijski in televizijski sprejem. To je podobno motnji, ki jo povzročijo mali električni aparati, kot je mešalnik, sesalnik in električni ventilator. To je običajno.
Luč pečice je zatemnjena.	Pri kuhanju pri nizki moči mikrovalovne pečice je lahko luč pečice zatemnjena. To je običajno.
Para se nabira na vratcih, iz zračnikov prihaja vroč zrak.	Med kuhanjem se lahko iz hrane dviga para. Večino pare bo izstopilo skozi zračnike. Nekaj pa se je lahko nabere na hladnem mestu, kot so vratca pečice. To je običajno.
Pečica se je zagnala brez hrane.	Naprave ni dovoljeno uporabljati prazne. To je zelo nevarno.

Težava	Možen vzrok	Rešitev
Pečice ni mogoče zagnati.	1) Napajalni kabel ni pravilno priklopljen.	Izklopite iz omrežja. Počakajte 10 sekund in ponovno priklopite.
	2) Varovalka je pregorela ali se je aktiviralo diferencialno stikalo.	Zamenjajte varovalko ali ponastavite diferencialno stikalo (popravljenost s strani strokovnega osebja našega podjetja).
	3) Težava z vtičnico.	Testirajte vtičnico z drugimi električnimi napravami.
Pečica ne segreva.	4) Vrata niso pravilno zaprta.	Pravilno zaprite vrata.
Steklen vrtljivi pladenj povzroča hrup med delovanjem mikrovalovne pečice.	5) Vrtljivi pladenj in dno pečice sta umazana.	Glejte razdelek »Čiščenje in vzdrževanje« za čiščenje umazanih delov.

Proszę najpierw przeczytać tę instrukcję obsługi!



Szanowny Kliencie,

dziękujemy za wybranie urządzenia marki Beko. Mamy nadzieję, że zakupione urządzenie, wyprodukowane z zapewnieniem wysokiej jakości przy użyciu najnowszych technologii, okaże się w pełni zadowalające. W tym celu przed użyciem urządzenia należy uważnie przeczytać całą instrukcję obsługi oraz dołączone dokumenty i zachować je do wglądu na przyszłość. Przekazując urządzenie innemu użytkownikowi, należy dołączyć również niniejszą instrukcję. Należy postępować zgodnie z instrukcjami, zwracając uwagę na wszystkie informacje i ostrzeżenia zamieszczone w niniejszym dokumencie.

Należy pamiętać, że niniejsza instrukcja może odnosić się także do innych modeli. Różnice pomiędzy modelami są wyraźnie opisane w instrukcji.

Znaczenie symboli

W różnych częściach niniejszej instrukcji obsługi stosowane są następujące symbole:

	Ważne informacje i przydatne wskazówki dotyczące użytkowania.
	Ostrzeżenia dotyczące sytuacji zagrażających bezpieczeństwu, życiu i mieniu.
	Ostrzeżenie przed gorącymi powierzchniami.



**PAPIER Z RECYKLINGU
I NADAJĄCY SIĘ
DO PONOWNEGO
PRZETWORZENIA**

1 Ważne instrukcje dotyczące bezpieczeństwa i ochrony środowiska

Ważne informacje dotyczące bezpieczeństwa Przeczytaj uważnie i zachowaj na przyszłość

1.1 Ostrzeżenia dotyczące bezpieczeństwa

Rozdział ten zawiera instrukcje bezpieczeństwa, które pomogą w uniknięciu pożaru, porażenia prądem, narażenia na wyciek energii mikrofalowej, obrażeń ciała lub uszkodzenia mienia. Nieprzestrzeganie tych instrukcji unieważnia udzielone gwarancje.

- Kuchenka mikrofalowa firmy Beko spełnia wszystkie wymogi stosownych norm bezpieczeństwa. W przypadku jakiegokolwiek uszkodzenia urządzenia lub przewodu zasilającego, aby uniknąć wszelkich zagrożeń należy oddać je do naprawy lub wymiany przez sprzedawcę, punkt serwisowy lub specjalistę albo autoryzowany serwis. Niewłaściwa lub niewykwalifikowana naprawa może spowodować niebezpieczeństwo i zagrożenie dla użytkownika.

- Urządzenie to jest przeznaczone do użytku domowego lub w podobnych miejscach, np.:
 - w kuchniach personelu sklepu, biur i innych środowisk pracy;
 - w zabudowaniach gospodarczych
 - hotelach i innych obiektach mieszkalnych;
 - w obiektach typu nocleg ze śniadaniem (B&B).
- Nie nadaje się on do użytku przemysłowego lub laboratoryjnego.
- Nie uruchamiaj mikrofal, gdy drzwiczki są otwarte; w przeciwnym razie możesz być narażony na działanie szkodliwej energii mikrofal. Nie należy wyłączać ani modyfikować zamków bezpieczeństwa.
- Kuchenka mikrofalowa jest przeznaczona do podgrzewania potraw i napojów. Suszenie żywności lub odzieży oraz ogrzewanie poduszek rozgrzewających, kapci, gąbek, wilgotnej szmatki itp. może prowadzić do obrażeń, zapalenia lub pożaru.

1 Ważne instrukcje dotyczące bezpieczeństwa i ochrony środowiska

- Nie umieszczaj żadnych przedmiotów między przednią częścią a drzwiczkami. Nie dopuszczaj do gromadzenia się brudu lub resztek środka czyszczącego na powierzchniach zamknięcia.
- Wszelkie prace serwisowe polegające na zdjęciu osłony chroniącej przed promieniowaniem mikrofal muszą być wykonywane przez upoważnione osoby/serwis. Każde inne prace są niebezpieczne.
- Produkt jest przeznaczony do gotowania, podgrzewania i rozmrażania żywności w domu. Nie może być używany do celów handlowych.
- Kuchenka mikrofalowa nie jest przeznaczona do suszenia jakichkolwiek żywych istot.
- Nie używaj urządzenia do suszenia ubrań ani ręczników kuchennych.
- Nie używaj urządzenia na zewnątrz, w łazienkach, w wilgotnym środowisku lub w miejscach, w których może ulec zamoczeniu.
- Firma nie ponosi odpowiedzialności ani nie zapewnia gwarancji za szkody wynikające z niewłaściwego użytkowania lub niewłaściwej obsługi urządzenia.
- Nie należy próbować rozkładać tego urządzenia na części. Za szkody spowodowane nieprawidłową obsługą nie przysługują żadne roszczenia gwarancyjne.
- Należy stosować wyłącznie oryginalne lub zalecane przez producenta części zamienne.
- Nie pozostawiaj urządzenia bez nadzoru, gdy jest podłączone.
- Zawsze używaj urządzenia na stabilnej, płaskiej, czystej, suchej i antypoślizgowej powierzchni.
- Urządzenie nie powinno być używane w połączeniu z zewnętrznym wyłącznikiem czasowym lub osobnym urządzeniem sterującym.
- Przed pierwszym użyciem wyczyść wszystkie części. Szczegółowe informacje można znaleźć w rozdziale „Czyszczenie i konserwacja”.

1 Ważne instrukcje dotyczące bezpieczeństwa i ochrony środowiska

- To urządzenie należy używać tylko zgodnie z jego przeznaczeniem, w sposób opisany w niniejszej instrukcji.
- Podczas pracy urządzenie bardzo się nagrzewa. Uważaj, aby nie dotknąć gorących części wewnątrz mikrofalówki.
- Nie włączaj kuchenki, gdy jest pusta.
- Naczynie do gotowania może się nagrzewać na skutek przenoszenia ciepła z podgrzanej żywności do naczynia. Możesz potrzebować rękawic kuchennych do przytrzymania naczynia.
- Naczynia należy sprawdzić, aby upewnić się, że nadają się do użytku w kuchenkach mikrofalowych.
- Nie umieszczaj mikrofal na kuchenke ani innych urządzeniach wytwarzających ciepło. W przeciwnym razie urządzenie może ulec uszkodzeniu, a gwarancja straci ważność.
- Podczas podnoszenia pokryw lub folii po gotowaniu może wydostawać się para.
- Urządzenie i jego powierzchnie mogą być bardzo gorące podczas pracy.
- Drzwiczki i szyba zewnętrzna mogą być bardzo gorące podczas pracy.
- Upewnij się, że zasilanie z domowej sieci elektrycznej jest zgodne z informacjami podanymi na tabliczce znamionowej urządzenia.
- Jedynym sposobem odłączenia urządzenia od zasilania jest wyjęcie wtyczki z gniazdka.
- Używaj urządzenia tylko z uzziemionym gniazdem.
- Nie używaj urządzenia, jeśli kabel zasilania lub wtyczka są uszkodzone.
- Z urządzeniem nie należy używać przedłużaczy.
- Nigdy nie dotykaj urządzenia ani wtyczki wilgotnymi lub mokrymi rękami.
- Ustaw urządzenie w taki sposób, aby wtyczka była zawsze dostępna.

1 Ważne instrukcje dotyczące bezpieczeństwa i ochrony środowiska

- Aby zapobiec uszkodzeniu przewodu zasilającego, nie wolno dopuścić do jego ściskania, zginania lub ocierania o ostre krawędzie. Trzymaj kabel zasilania dala od gorących powierzchni i otwartego ognia.
- Upewnij się, że nie ma niebezpieczeństwa przypadkowego pociągnięcia przewodu zasilającego lub potknięcia się o niego podczas użytkowania urządzenia.
- Przed każdym czyszczeniem oraz gdy urządzenie nie jest używane należy odłączyć je od zasilania.
- Nie ciągnąć za kabel zasilający urządzenia w celu odłączenia go od źródła zasilania i nigdy nie owijać go wokół urządzenia.
- Nie zanurzaj urządzenia, przewodu zasilającego ani wtyczki w wodzie ani w innych cieczach. Nie myć pod bieżącą wodą.
- Podczas odgrzewania jedzenia w plastikowych lub papierowych pojemnikach, zwracaj na urządzenie szczególną uwagę ze względu na możliwy samozapłon.
- Przed umieszczeniem pożywienia w kuchence usuń z niego druciki i/lub metalowe uchwyty z papierowych lub plastikowych torebek.
- Jeśli z urządzenia wydostaje się dym, wyłącz je lub wyjmij wtyczkę z kontaktu, jeśli jest to bezpieczne, i nie otwieraj drzwiczek, aby zduścić ewentualne płomienie.
- Nie używaj wnętrza kuchenki do przechowywania rzeczy. Jeśli kuchenka nie jest używana nie należy zostawiać w niej papierowych przedmiotów, materiałów do gotowania ani żywności, gdy nie jest używana.
- Aby uniknąć poparzeń, zawartość butelek do karmienia niemowląt i słoiczków z jedzeniem powinna zostać wymieszana lub wstrząśnięta, a temperatura pożywienia sprawdzona przed jedzeniem.

1 Ważne instrukcje dotyczące bezpieczeństwa i ochrony środowiska

- Niniejsze urządzenie należy do grupy 2 klasy B ISM. Grupa 2 obejmuje cały sprzęt ISM (przemysłowy, naukowy i medyczny), w którym energia o częstotliwości radiowej jest celowo generowana i/lub wykorzystywana w postaci promieniowania elektromagnetycznego do obróbki materiałów oraz sprzęt do erozji iskrowej.
 - Sprzęt klasy B nadaje się do użytku w domach i zakładach podłączonych bezpośrednio do sieci niskiego napięcia.
 - Nie używaj oleju do gotowania w kuchence. Gorący olej może uszkodzić elementy i materiały piekarnika, a nawet spowodować oparzenia skóry.
 - Potrawy z grubą skórką, np. ziemniaki, cukinie, jabłka i kasztany należy nakłuć.
 - Urządzenie należy ustawić tak, aby tylna strona była skierowana w stronę ściany.
 - Przed przenoszeniem urządzenia należy zabezpieczyć talerz obrotowy, aby zapobiec uszkodzeniu.
 - Jajka w skorupkach i jajka gotowane na twardo nie powinny być podgrzewane w mikrofalówkach, gdyż mogą one eksplodować, nawet po skończeniu podgrzewania.
- OSTRZEŻENIE:** Jeśli drzwiczki lub uszczelki są uszkodzone, kuchenka nie może być używana, aż do czasu jej naprawienia przez fachowca.
- OSTRZEŻENIE:** Serwisowanie i naprawy urządzenia, polegające na zdejmowaniu przez osoby niekompetentne osłony chroniącej przed energią mikrofalową, jest niebezpieczne.
- OSTRZEŻENIE:** Płyny i inne jedzenie nie mogą być podgrzewane w zamkniętych pojemnikach, gdyż mogą one eksplodować.
- Wnętrze mikrofalówki powinno być regularnie czyszczone, a jakiegokolwiek pozostałości jedzenia usuwane.
 - Nad górną powierzchnią kuchenki powinno być co najmniej 20 cm wolnej przestrzeni.

1 Ważne instrukcje dotyczące bezpieczeństwa i ochrony środowiska

- Nie przegrzewaj potraw; w przeciwnym razie możesz spowodować pożar.
- Nie używaj środków chemicznych ani środków czyszczących wspomaganych parą do czyszczenia urządzenia .
- Zaleca się szczególną ostrożność podczas używania urządzenia w pobliżu dzieci i osób o ograniczonych zdolnościach fizycznych, sensorycznych lub umysłowych.
- Urządzenie może być używane przez dzieci w wieku 8 lat lub starsze oraz przez osoby o ograniczonej sprawności fizycznej, sensorycznej lub umysłowej lub nieposiadające wiedzy i doświadczenia, pod warunkiem, że są one nadzorowane w zakresie bezpiecznego użytkowania produktu lub zostały odpowiednio poinstruowani lub rozumieją ryzyko związane z używaniem produktu. Dzieci nie mogą bawić się tym urządzeniem. Czyszczenie i konserwacja nie mogą być wykonywane przez dzieci bez nadzoru.
- Niebezpieczeństwo zadławienia! Wszystkie opakowania należy przechowywać poza zasięgiem dzieci.
- Ze względu na nadmierne ciepło powstające podczas grillowania i trybu kombinowanego, dzieci powinny mieć możliwość korzystania z tych trybów wyłącznie pod nadzorem osoby dorosłej.
- Przechowuj urządzenie i kabel zasilający tak, aby były niedostępne dla dzieci poniżej 8 roku życia.
- Nie gotuj potraw bezpośrednio na szklanej podstawie. Umieść jedzenie w/na odpowiednich naczyniach kuchennych przed włożeniem ich do kuchenki.
- Podczas gotowania w kuchenke mikrofalowej nie wolno używać metalowych pojemników na żywność i napoje. W przeciwnym razie może wystąpić iskrzenie.
- Produkt nie jest przeznaczony do obudowy. Nie należy umieszczać produktu w szafce lub pudełku, gdy jest używany.

1 Ważne instrukcje dotyczące bezpieczeństwa i ochrony środowiska

- Kuchenki mikrofalowej nie wolno umieszczać w szafce, która nie jest zgodna z instrukcją montażu.
- Kuchenka mikrofalowa jest przeznaczona wyłącznie do zabudowy.
- Jeśli urządzenia do zabudowy są używane na wysokości 900mm nad podłogą lub wyżej, należy uważać, aby nie przemieszczać talerza obrotowego podczas wyjmowania pojemników z urządzenia.
- Jeśli produkt do zabudowy znajduje się w szafce z drzwiami, należy go obsługiwać przy otwartych drzwiach szafki.

1.2 Zgodność z dyrektywą WEEE i usuwanie odpadów:

Wyrób ten jest zgodny z dyrektywą WEEE Unii Europejskiej (2012/19/UE). Wyrób ten jest oznaczony symbolem klasyfikacyjnym dla zużytego sprzętu elektrycznego i elektronicznego (WEEE).

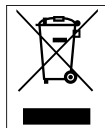

Ten symbol oznacza, że sprzęt nie może być umieszczany łącznie z innymi odpadami gospodarstwa domowego po okresie jego użytkowania. Zużyte urządzenie należy oddać do specjalnego punktu zbiórki zużytego sprzętu elektrycznego i elektronicznego w celu utylizacji. Aby uzyskać informacje o punktach zbiórki w swojej okolicy należy skontaktować się z lokalnymi władzami lub punktem sprzedaży tego produktu. Gospodarstwo

domowe spełnia ważną rolę w przyczynianiu się do ponownego użycia i odzysku zużytego sprzętu. Odpowiednie postępowanie ze zużytym sprzętem zapobiega potencjalnym negatywnym konsekwencjom dla środowiska naturalnego i ludzkiego zdrowia.

1.3 Zgodność z dyrektywą RoHS:

Niniejszy wyrób jest zgodny z dyrektywą Parlamentu Europejskiego i Rady RoHS (Ograniczenie użycia substancji niebezpiecznych) (2011/65/WE). Nie zawiera szkodliwych i zakazanych materiałów, podanych w tej dyrektywie.

1.4 Informacje o opakowaniu



Opakowanie tego wyrobu wykonano z materiałów nadających się do recyklingu, zgodnie z naszym ustawodawstwem krajowym. Nie wyrzucaj materiałów opakowaniowych do śmieci wraz z innymi odpadkami domowymi. Oddaj je w jednym z wyznaczonych przez władze lokalne punktów zbiórki materiałów opakowaniowych.

2 Specyfikacje techniczne urządzenia

2.1 Omówienie

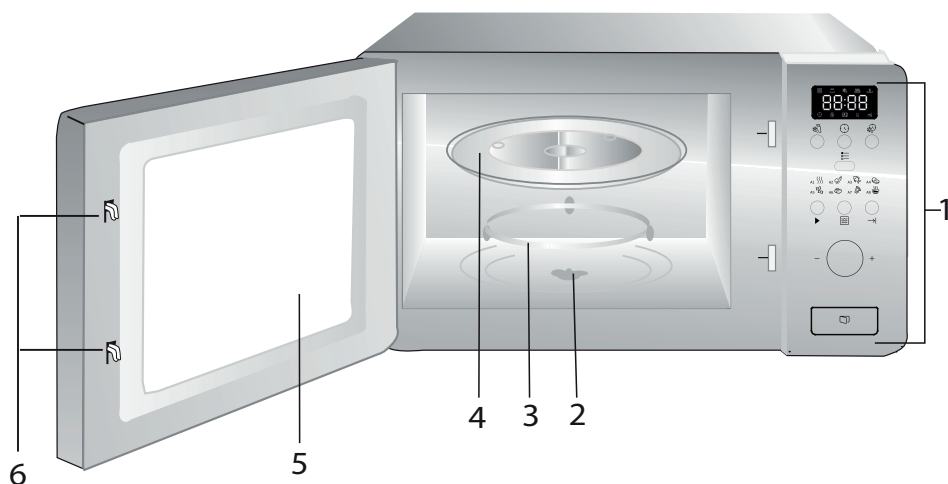

1. Panel sterowania
2. Wałek talerza obrotowego
3. Podstawa talerza obrotowego
4. Szklany talerz
5. Okno kuchenki
6. System zabezpieczenia drzwiczek

2.2 Dane techniczne

Napięcie znamionowe:	230V ~, 50Hz
Częstotliwość pracy	2450MHz
Moc wejściowa znamionowa (mikrofalówka)	1050W
Moc wyjściowa znamionowa (mikrofalówka)	700W
Pojemność kuchenki	17l
Średnica talerza obrotowego	Ø 245mm
Programator czasowy	0-95'
Wymiary zewnętrzne	595*336*382mm
Waga netto	15 kg

Zastrzega się prawo do wprowadzania modyfikacji technicznych oraz modyfikacji konstrukcji.

Oznaczenia na urządzeniu lub wartości podane w innych dokumentach dostarczonych z produktem są wartościami uzyskanymi w warunkach laboratoryjnych zgodnie z odpowiednimi normami. Wartości te mogą się różnić w zależności od sposobu użytkowania urządzenia i warunków w jego otoczeniu.

2 Specyfikacje techniczne urządzenia

2.3 Instalacja talerza obrotowego

- Nigdy nie umieszczaj talerza szklanego dnem do góry. Szklany talerz nie powinien być nigdy unieruchamiany.
- Podczas gotowania należy zawsze używać zarówno talerza szklanego, jak i podstawy obrotowej.
- Na czas gotowania, wszystkie pojemniki z jedzeniem są zawsze umieszczane na szklanym talerzu.
- Gdy szklany talerz lub mechanizm obrotowy pękną lub się połamią, skontaktuj się z najbliższym autoryzowanym serwisem.



3 Instalacja i podłączenie

3.1 Zabudowa

Szafka do zabudowy nie może posiadać tylnej ścianki za urządzeniem.

Minimalna wysokość montażu to 85cm.

Nie zakrywaj szczelin wentylacyjnych i wlotów powietrza.

1.

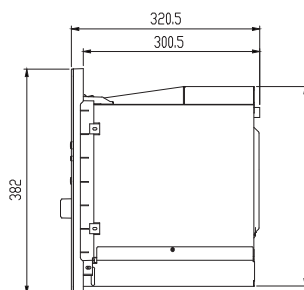
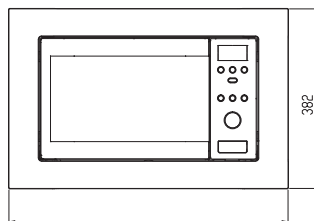
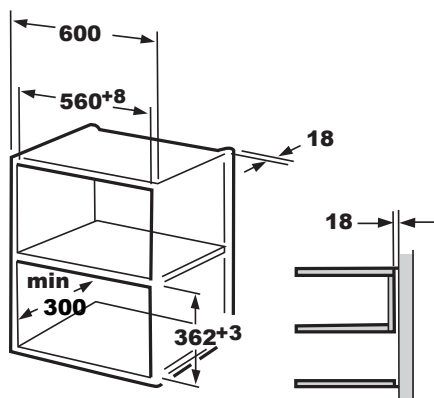

2.

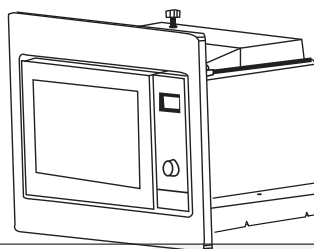
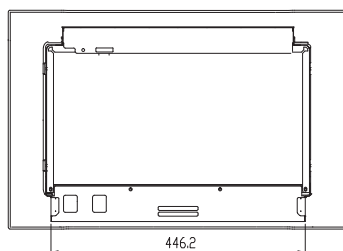
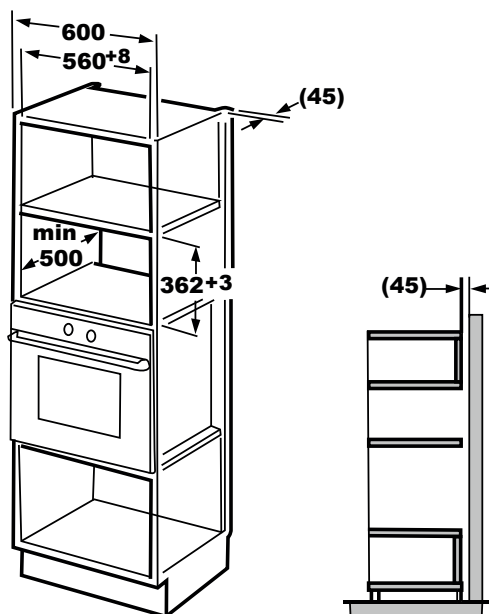

3 Instalacja i podłączenie

3.2 Montaż mikrofalówki

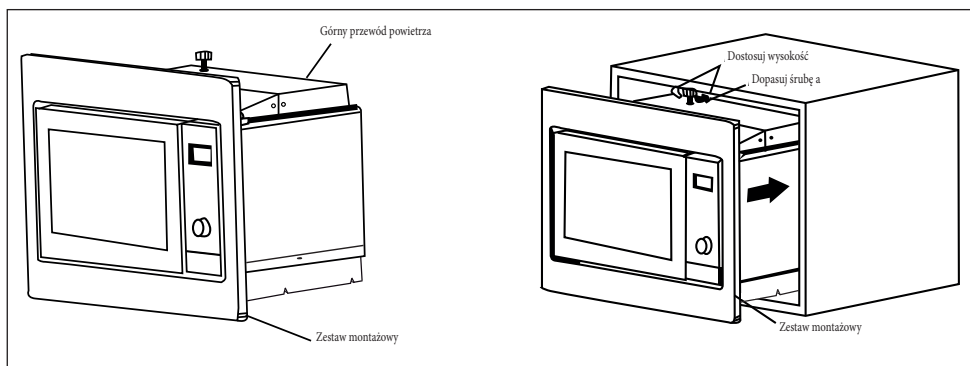

1. Instalowanie mikrofalówki w szafce

- Nie przytraskuj ani nie zginaj przewodu zasilania wewnątrz szafki.
- Upewnij się, że mikrofalówka jest umieszczona pośrodku szafki.

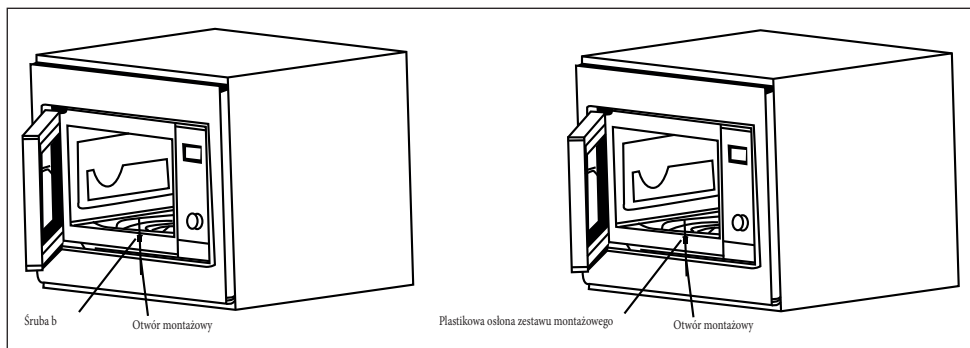

2. Otwórz drzwiczki; przykręć mikrofalówkę do szafki za pomocą śruby b w otworze zestawu montażowego. Następnie przymocuj zestaw montażowy w otworze instalacyjnym.

4 Obsługa urządzenia

4.1 Panel kontrolny

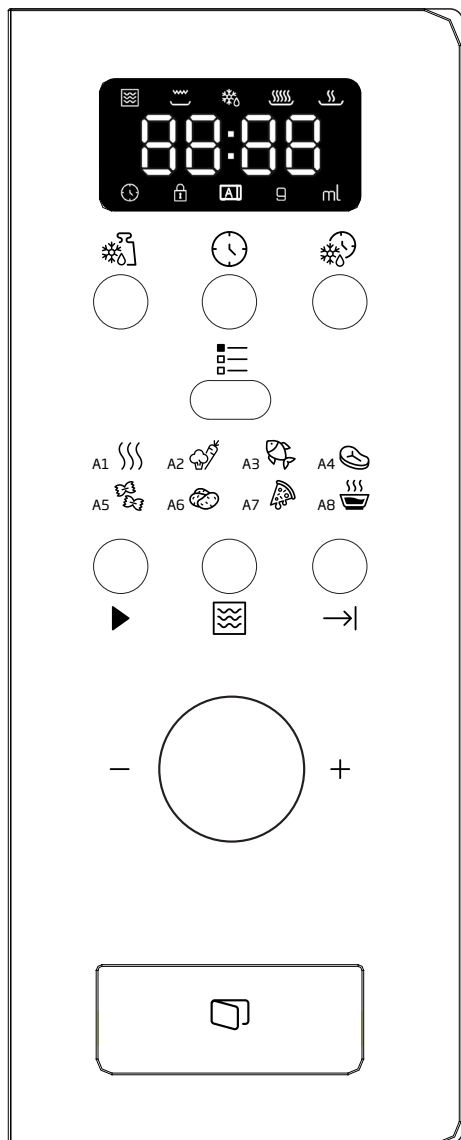



- Rozmrażanie wg wagi
- Zegar/ustawienia wstępne
- Rozmrażanie wg czasu
- Menu
- Szybki start/start
- Mikrofalówka
- Anuluj/Zatrzymaj
- A-1 Automatyczne podgrzewanie
- A-2 Warzywa
- A-3 Ryba
- A-4 Mięso
- A-5 Makaron
- A-6 Ziemniaki
- A-7 Podgrzewanie pizzy
- A-8 Zupa

4.2 Ustawianie zegara





Gdy kuchenka mikrofalowa zostanie podłączona do prądu, na wyświetlaczu pojawi się „00:00” i rozlegnie się sygnał dźwiękowy.

1. Naciśnij „”, cyfry godzin zaczną migać, a wskaźnik zegara „” zaświeci się.
2. Przekręć „”, aby ustawić godzinę w przedziale 0 - 23.
3. Naciśnij „”, zaczną migać cyfry wskazujące minuty.
4. Przekręć „”, aby ustawić minuty w przedziale 0 - 59.

4 Obsługa urządzenia







5. Naciśnij „”, aby zakończyć ustawianie zegara. Wskaźnik zegara „” zgaśnie, „:” zacznie migać i wyświetli się aktualna godzina.

4.3 Gotowanie żywności

1. Naciśnij „”, „P100” zacznie migać.
2. Następnie przekręć „”, aby wybrać moc, „P100”, „P80”... i „P10” będą wyświetlane po kolei.
3. Naciśnij „”, aby potwierdzić, a następnie przekręć „”, aby wybrać czas gotowania.
4. Naciśnij „”, aby rozpocząć gotowanie.



Przykład: Jeśli chcesz użyć 80% mocy mikrofalówki przez 20 minut, możesz ustawić mikrofalówkę w następujący sposób.

1. Naciśnij „”, na ekranie pojawi się „P100”.
2. Przekręć „”, aby ustawić 80% mocy mikrofalówki, aż mikrofalówka wyświetli „P80”.
3. Naciśnij „”, aby potwierdzić, na ekranie pojawi się „P80”.
4. Naciśnij „”, aby ustawić czas gotowania, aż kuchenka wyświetli „20:00”.
5. Naciśnij „”, aby rozpocząć gotowanie lub naciśnij „”, aby anulować ustawienia.

Poniżej odnajdziesz wskazówki, jak stopniowo dostosować czas gotowania potraw:

0--1 min.	5 sekund
1---5 min.	10 sekund
5---10 min.	30 sekund
10---30 min.	o 1 minutę
30---95 min.	5 minut

Instrukcje dotyczące kontrolera mikrofalówki





Polecenie	Wyświetlacz	Moc mikrofalówki
1	P100	100%
2	P80	80%
3	P50	50%
4	P30	30%
5	P10	10%

4.4 Ustawienia wstępne gotowania

Najpierw ustaw zegar. (Zapoznaj się z instrukcją ustawiania zegara.)







Przykład: Jeśli chcesz użyć 80% mocy mikrofalówki do gotowania przez 15 minut, możesz ustawić mikrofalówkę w następujący sposób.

1. Naciśnij „”, na ekranie pojawi się „P100”.
2. Przekręć „”, aby ustawić 80% mocy mikrofalówki, aż mikrofalówka wyświetli „P80”.
3. Naciśnij „”, aby potwierdzić, na ekranie pojawi się „P80”.
4. Przekręć „”, aby ustawić czas gotowania, aż mikrofalówka wyświetli „15:00”.



Proszę nie naciskać „”, aby zacząć gotować.

5. Naciśnij „”, cyfry godzin zaczną migać, a kontrolka „” zaświeci się.
6. Przekręć „”, aby ustawić godzinę w przedziale 0 - 23.
7. Naciśnij „”, zaczną migać cyfry wskazujące minuty.
8. Przekręć „”, aby ustawić minuty w przedziale 0 - 59.

4 Obsługa urządzenia

9. Naciśnij „▶”, aby zakończyć ustawianie. Kontrolka zegara „🕒” zacznie migać. Jeśli drzwiczki zostaną zamknięte, brzęczyk zadzwoni dwa razy, gdy odliczanie czasu rozpocznie się automatycznie, a wskaźnik zegara „🕒” zgaśnie.

4.5 Rozmrażanie wg wagi

1. Naciśnij przycisk „❄️”. Na ekranie pojawi się „dEF1”, „👤” i „❄️” zaświecą się.
2. Przekręć „👤”, aby wybrać wagę żywności. Wagę można ustawić między 100g a 2000g.
3. Naciśnij „▶”, aby rozpocząć rozmrażanie żywności. „👤” i „❄️” zaczną migać.

4.6 Rozmrażanie wg czasu

1. Naciśnij przycisk „❄️”. Na ekranie pojawi się „dEF2”, „👤” i „❄️” zaświecą się.
2. Przekręć „👤”, aby wybrać czas gotowania. Maksymalne ustawienie czasu to 95 minut.
3. Naciśnij „▶”, aby rozpocząć rozmrażanie żywności. „👤” i „❄️” zaczną migać.

4.7 Gotowanie kilkuetapowe

Do gotowania można wprowadzić maksymalnie 3 etapy. W gotowaniu wieloetapowym, jeden etap to rozmrażanie i zostanie ono automatycznie umieszczone w pierwszym etapie.



Przykład: Jeśli chcesz używać „20 minut przy 100% mocy mikrofalówki + 5 minut przy 80% mocy mikrofalówki” do gotowania potrawy.

1. Naciśnij „👤”, na ekranie pojawi się „P100”.
2. Naciśnij „👤”, aby potwierdzić moc mikrofalówki.
3. Przekręć „👤”, aby wybrać czas gotowania.
4. Naciśnij „👤”, na ekranie pojawi się „P100”.
5. Przekręć „👤”, aby wybrać 80% mocy mikrofalówki.
6. Naciśnij „👤”, a następnie przekręć „👤”, aby wybrać czas gotowania przy 80% mocy mikrofalówki.
7. Naciśnij „▶”, aby rozpocząć gotowanie lub naciśnij „→|”, aby anulować ustawienia.

4.8 Start/Szybki start

Gdy mikrofalówka jest w stanie oczekiwania, naciśnij „▶”, aby rozpocząć gotowanie potraw z pełną mocą mikrofalówki przez 1 minutę. Każde naciśnięcie zwiększy czas gotowania o minutę. Maksymalne ustawienie czasu to 95 minut.

4.9 Automatyczne menu











Przykład: Jeśli chcesz wykorzystać „Auto Menu” do ugotowania 250g ryby:

1. Naciśnij „☰”, „👤” i „[A]” zaświecą się.
2. Przekręć „👤”, aby wybrać żądaną funkcję.
3. Naciśnij przycisk „☰”, aby potwierdzić.
4. Przekręć „👤”, aby wybrać wagę ryby. Zaświeci się „g”.
5. Naciśnij „▶”, aby rozpocząć. „g” zgaśnie, „👤” i „[A]” zaczną migać.

4 Obsługa urządzenia

Procedura automatycznego menu:

Menu	Polecenie	Waga	Wyświetlacz
 A-1 Auto- matyczne podgrzewanie	1	200g	200g
		400g	400g
		600g	600g
 A-2 Warzywa	2	200g	200g
		300g	300g
		400g	400
 A-3 Ryba	3	250g	250g
		350g	350g
		450g	450g
 A-4 Mięso	4	250g	250g
		350g	350g
		450g	450g
 A-5 Makaron	5	50g (z 450ml wody)	50g
		100g (z 800ml wody)	100g
 A-6 Ziemniaki	6	200g	200g
		400g	400g
		600g	600g
 A-7 Podgrze- wanie pizzy	7	200g	200g
		400g	400g
 A-8 Zupa	8	200ml	200ml
		400ml	400ml

4.10 Funkcja blokady dziecięcej

Blokowanie: W trybie oczekiwania naciśnij „→|” na 3 sekundy, rozlegnie się długi sygnał dźwiękowy sygnalizujący włączenie blokady dziecięcej i zaświecą się „E” i „i”.

Wyłączanie blokady: W trybie włączonej blokady naciśnij „→|” na 3 sekundy, rozlegnie się długi sygnał dźwiękowy sygnalizujący wyłączenie blokady dziecięcej.

4.11 Funkcja zapytania

1. Przy włączonej mikrofalówce naciśnij „☰”, aby wyświetlić na 4 sekundy bieżącą moc. Po 4 sekundach, mikrofalówka powróci do poprzedniego stanu;
2. Podczas gotowania naciśnij „🕒”, aby sprawdzić aktualną godzinę - zostanie ona wyświetlona na 4 sekundy.
3. Przy ustawionym wstępnie programie naciśnij „🕒”, aby sprawdzić zaprogramowany czas - zostanie on wyświetlony na 4 sekundy.

5 Czyszczenie i konserwacja

5.1 Czyszczenie



OSTRZEŻENIE: Do czyszczenia urządzenia nie wolno używać benzyny, rozpuszczalników, szorstkich środków czyszczących, przedmiotów metalowych ani twardych szczołek.



OSTRZEŻENIE: Nigdy nie zanurzaj urządzenia ani kabla zasilania w wodzie ani innych płynach.

1. Wyłącz urządzenie i odłącz je od gniazdka.
2. Poczekaj, aż urządzenie całkowicie ostygnie.
3. Utrzymuj wewnątrz kuchenki w czystości. Wytrzyj ścianki mikrofalówki wilgotną szmatką, gdy przyskająca żywność lub rozlane płyny przykleją się do nich. W przypadku silnego zabrudzenia mikrofalówki można użyć łagodnego detergentu. Unikaj stosowania sprayów i innych agresywnych środków czyszczących, ponieważ mogą one powodować plamy, ślady i zmętnienie powierzchni drzwiczek.
4. Zewnętrzne powierzchnie mikrofalówki należy czyścić wilgotną szmatką. Nie pozwól, aby woda dostała się do otworów wentylacyjnych, aby zapobiec uszkodzeniu części roboczych mikrofalówki.
5. Często przecieraj obie strony drzwiczek i szybę, uszczelki drzwi i części w pobliżu uszczelek wilgotną ściereczką, aby usunąć plamy pozostawione przez wykipienie i rozpryskiwanie potraw. Nie używaj ściernych środków czyszczących.
6. Nie dopuszczaj do zamoczenia panelu sterowania. Czyść miękką wilgotną szmatką. Pozostaw drzwiczki mikrofalówki otwarte, aby zapobiec przypadkowemu uruchomieniu podczas czyszczenia panelu sterowania.
7. Jeśli para gromadzi się wewnątrz lub w okolicach drzwiczek, należy wytrzeć je miękką szmatką. Może się to zdarzyć, gdy kuchenka mikrofalowa pracuje w warunkach wysokiej wilgotności. Jest to normalne.
8. W niektórych przypadkach może być konieczne wyjęcie szklanego talerza do czyszczenia. Umyj talerz w ciepłej wodzie z mydłem lub w zmywarce.
9. Pierścień rolkowy i dno mikrofalówki należy regularnie czyścić, aby uniknąć nadmiernego hałasu.
10. Wystarczy wytrzeć dolną powierzchnię mikrofalówki łagodnym detergentem. Pierścień rolkowy talerza obrotowego można myć w ciepłej wodzie z mydłem lub w zmywarce. Kiedy wyjmujesz pierścień rolkowy z mikrofalówki w celu jego wyczyszczenia, upewnij się, że wkładasz go z powrotem w prawidłowej pozycji.
11. Aby usunąć nieprzyjemne zapachy z mikrofalówki, włóż szklankę wody i soku oraz skórkę cytryny do głębokiej miski nadającej się do użytku w kuchence mikrofalowej i włóż mikrofalówkę na 5 minut w trybie mikrofalowym. Wytrzyj i wysusz dokładnie miękką szmatką.
12. W przypadku konieczności wymiany żarówki mikrofalówki należy skontaktować się z autoryzowanym serwisem.
13. Wnętrze mikrofalówki powinno być regularnie czyszczone, a jakiegokolwiek pozostałości jedzenia usuwane. Jeśli mikrofalówka nie jest utrzymywana w czystości, może to spowodować wady powierzchni, które negatywnie wpłyną na żywotność urządzenia i mogą spowodować zagrożenie.
14. Proszę nie wyrzucać tego urządzenia razem z odpadami domowymi; stare mikrofalówki należy oddawać do specjalnych składowisk odpadów zapewnianych przez gminy.
15. Podczas korzystania z kuchenki mikrofalowej w funkcji grilla może pojawić się niewielka ilość dymu i zapachu, które znikną po pewnym czasie użytkowania.

5 Czyszczenie i konserwacja

5.2 Przechowywanie

- Jeśli urządzenie nie będzie używane przez dłuższy czas, należy je starannie przechowywać.
 - Proszę upewnić się, że urządzenie jest odłączone od sieci, ostudzone i całkowicie suche.
- Urządzenie należy przechowywać w chłodnym i suchym miejscu.
 - Urządzenie należy trzymać poza zasięgiem dzieci.

6 Rozwiązywanie problemów

Normalne	
Kuchenka mikrofalowa zakłóca odbiór telewizora	Odbiór radia i telewizora może być zakłócony podczas pracy mikrofalówki. Jest to podobne do zakłóceń wywołanych małymi urządzeniami elektrycznymi, np. mikserem, odkurzaczem i wentylatorem. Jest to normalne.
Oświetlenie mikrofalówki jest przyciemnione	Podczas gotowania mikrofalowego na małej mocy lampka może świecić mniej intensywnie. Jest to normalne.
Para zbierająca się na drzwiczkach, gorące powietrze wydobywające się z otworów wentylacyjnych	Podczas gotowania z potraw może wydostawać się para. Większość z niej wydostanie się otworami wentylacyjnymi. Jej część jednak może schłodzić się na drzwiczkach. Jest to normalne.
Mikrofalówka bez żywności w środku została przypadkowo włączona	Zabrania się włączania pustej kuchenki mikrofalowej. Jest to bardzo niebezpieczne.

Problem	Możliwe przyczyny	Rozwiązanie
Nie można uruchomić mikrofalówki.	1) Kabel zasilania nie jest prawidłowo podłączony.	Wymij go z gniazdka i włóż ponownie po 10 sekundach.
	2) Przepalony bezpiecznik lub zadziałał wyłącznik automatyczny.	Wymień bezpiecznik lub zresetuj automatyczny wyłącznik (naprawa powinna być wykonana przez wykwalifikowaną osobę z naszej firmy).
	3) Problem z gniazdkiem.	Sprawdź gniazdko przy pomocy innego sprzętu elektrycznego.
Mikrofalówka nie podgrzewa	4) Drzwiczki nie są prawidłowo zamknięte.	Zamknij dobrze drzwiczki.
Podczas pracy kuchenki szklany talerz obrotowy hałasuje	5) Talerz obrotowy i spód mikrofalówki są zabrudzone.	Sprawdź w części „Konserwacja kuchenki mikrofalowej” jak czyścić zabrudzone części.

Drodzy Klienci,

Dziękujemy za zakup naszych produktów. Jesteśmy przekonani, że nasze urządzenia będą służyć przez lata. Każdy produkt firmy Beko jest objęty 2-letnim okresem gwarancji.

Warunki gwarancji Beko S.A. (małe urządzenia AGD)

BEKO spółka akcyjna z siedzibą w Warszawie (02-819), przy ulicy Puławskiej 366, wpisana do rejestru przedsiębiorców prowadzonego przez Sąd Rejonowy dla m.st. Warszawy w Warszawie, XIII Wydział Gospodarczy Krajowego Rejestru Sądowego, pod numerem: 0000078147 (dalej: „BEKO”) udziela gwarancji jakości (dalej: „Gwarancja”) na wprowadzone przez BEKO do obrotu na terenie Polski produkty marki BEKO (dalej: „Urządzenia”) osobom, które nabyły te produkty („Użytkownik”) na następujących warunkach:

I. ZAKRES OCHRONY.

BEKO gwarantuje, że Urządzenie zakupione przez Użytkownika jest wolne od wad produkcyjnych lub materiałowych, powstałych z przyczyn tkwiących w tym Urządzeniu (dalej: „Wada”), które ujawnią się w ciągu terminu określonego w części II. niniejszych Warunków Gwarancji (dalej: „Okres Gwarancyjny”).

W razie ujawnienia się Wady Produktu w trakcie Okresu Gwarancyjnego, zostanie ona usunięta na koszt BEKO w sposób uzależniony od właściwości wady, na zasadach i w zakresie określonym w niniejszych Warunkach Gwarancji.

BEKO zobowiązuje się do usunięcia Wady poprzez dokonanie nieodpłatnej naprawy lub wymiany Urządzenia, bądź też reklamacja zgłoszona na podstawie niniejszych Warunków Gwarancji zostanie rozpatrzona w inny sposób uzgodniony przez BEKO i Użytkownika.

Udzielona gwarancja jest ważna na terytorium Rzeczypospolitej Polskiej.

II. CZAS TRWANIA GWARANCJI.

Okres Gwarancyjny wynosi 24 miesiące licząc od daty zakupu Urządzenia przez pierwszego Użytkownika.

III. PROCEDURA ZGŁOSZENIA REKLAMACYJNEGO.

Wady Urządzenia ujawnione w Okresie Gwarancyjnym będą usuwane pod warunkiem przedstawienia przez Użytkownika dowodu zakupu tego Urządzenia zawierającego oznaczenia niezbędne do jego identyfikacji (model, datę zakupu).

Uprawnienia wynikające z niniejszych Warunków Gwarancji mogą być zrealizowane przez Użytkownika wyłącznie w Autoryzowanych Punktach Serwisowych BEKO (dalej: „Serwis”) po uprzednim dokonaniu zgłoszenia na Infolinii BEKO pod numerem telefonu: 22 250 14 14. Urządzenie powinno być odpowiednio zapakowane i zabezpieczone przez Użytkownika na czas transportu do punktu serwisowego Beko.

Wady Urządzenia będą usunięte w terminie 14 dni od daty zgłoszenia Wady na Infolinii BEKO. Jeżeli część zamienna wymieniana w ramach uprawnień wynikających z niniejszych Warunków Gwarancji Urządzenia jest sprowadzana z zagranicy, termin naprawy, o którym mowa w punkcie 5 powyżej, może ulec wydłużeniu jednak, nie więcej niż do 30 dni licząc

odpowiednio od daty zgłoszenia Wady na Infolinii BEKO. Informacje o spodziewanych terminach napraw dostępne są na Infolinii BEKO pod numerem 22 250 14 14. Po usunięciu Wady, Urządzenie zostanie dostarczone Użytkownikowi na koszt BEKO.

IV. WYŁĄCZENIA.

Warunkiem skorzystania z niniejszych Warunków Gwarancji jest:

- użytkowanie Urządzenia zgodnie z Instrukcją Obsługi dołączoną do tego Urządzenia i jego przeznaczeniem, jak również odpowiednie czyszczenie i konserwacje Urządzenia;
- użytkowanie w warunkach indywidualnego gospodarstwa domowego. Urządzenie nie jest używane do celów prowadzenia działalności gospodarczej lub w zastosowaniach eksploatacji masowej, w szczególności w gastronomicznej działalności hoteli, restauracji i innych obiektów turystyczno-rekreacyjnych lub zbiorowego żywienia. Stosowanie osprzętu zalecanego przez producenta; brak ingerencji w Urządzenie przez osoby do tego nieupoważnione; brak ingerencji w tabliczkę znamionową z numerem seryjnym Urządzenia.

Udzielona przez Beko Gwarancja nie obejmuje:

- wad powstałych z przyczyn innych niż tkwiące w Urządzeniu;
- normalnego zużycia elementów eksploatacyjnych tj. akumulatory, baterie, noże, filtry, żarówki, szczotki, itp.;
- czynności przewidzianych w Instrukcji Obsługi, do wykonania których zobowiązany jest Użytkownik Urządzenia we własnym zakresie i na swój koszt, w tym: instruktażu dotyczącego obsługi Urządzenia, instalacji oraz regulacji urządzenia.
- usterek powstałych w wyniku nieprawidłowego lub niewłaściwego użytkowania, niedbalstwa, przypadkowego uszkodzenia Urządzenia, nieodpowiedniego napięcia prądu lub dokonania jakichkolwiek zmian, które mają wpływ na niewłaściwe działanie Urządzenia, i które naprawiane były przez osoby nieupoważnione, używania instalacji niezgodnych z odpowiednimi Polskimi Normami i innych niż wymienione w Instrukcji Obsługi Urządzenia; uszkodzeń mechanicznych, termicznych, chemicznych, korozji, innych uszkodzeń spowodowanych działaniem lub zaniedbaniem Użytkownika lub powstałych na skutek działania sił zewnętrznych (do których zalicza się w szczególności wyładowania atmosferyczne, skoki napięcia, wszystkiego rodzaju awarie domowej instalacji wodno-kanalizacyjnej, itp.), a także powstałych na skutek przedostania się zanieczyszczeń lub ciał obcych do Urządzenia, zakamienienia (proces odkamieniania musi być przeprowadzany zgodnie z instrukcją obsługi z użyciem odpowiednich środków czyszczących) elementów ze szkła, plastiku oraz porcelany; odbarwień Urządzenia lub poszczególnych jego części;
- usterek powstałych na skutek przechowywania i użytkowania Urządzenia w warunkach, które są niezgodne z normalnymi warunkami domowymi określonymi wymaganiami powszechnie obowiązujących przepisów prawa i odpowiednich Polskich Norm;

V. POZOSTAŁE POSTANOWIENIA.

Niniejsze warunki gwarancji mają zastosowanie do Urządzeń zakupionych od dnia 01.03.2019 r. Gwarant oświadcza, że niniejsza Gwarancja jest udzielana Użytkownikowi dodatkowo i nie wyłącza, nie ogranicza ani nie zawiesza uprawnień Użytkownika wynikających z przepisów o rękojmi za wady rzeczy sprzedanej na podstawie Kodeksu cywilnego.

Si prega di leggere questo manuale prima dell'uso!



Gentile e stimato Cliente,

grazie per aver scelto questo apparecchio Beko. Ci auguriamo che riesca ad ottenere i risultati migliori da questo prodotto, realizzato con tecnologia all'avanguardia e di alta qualità. Pertanto, prima di utilizzare il prodotto, La preghiamo di leggere con attenzione e per intero il presente manuale e ogni altro documento allegato, conservandoli come riferimento per impieghi futuri. Nel caso cedesse il prodotto ad altre persone, consegni loro anche queste istruzioni. Segua tutte le avvertenze e le informazioni riportate nel manuale utente.

Consideri che questo manuale utente può risultare valido anche per altri modelli. Il contenuto ne descrive chiaramente le eventuali differenze.

Significato dei simboli

I seguenti simboli sono utilizzati in diverse sezioni del presente manuale utente:

	Informazioni importanti e suggerimenti utili sull'utilizzo.
	Avvisi in merito a situazioni pericolose per la sicurezza di persone e cose.
	Avvertenza per superfici calde.

1 Istruzioni importanti per la sicurezza e l'ambiente

Importanti istruzioni di sicurezza Leggere attentamente e conservare per riferimenti futuri

1.1 Istruzioni di sicurezza

Questa sezione contiene istruzioni di sicurezza che aiutano a proteggere da rischi di incendio, scosse elettriche, esposizione a perdite di energia a microonde, lesioni personali o danni alle cose. Il mancato rispetto di queste istruzioni invaliderà qualsiasi garanzia.

- I prodotti Beko sono conformi agli standard di sicurezza applicabili; quindi - in caso di danni al dispositivo o al cavo di alimentazione - la riparazione o la sostituzione dovrebbero essere a cura del rivenditore, del centro assistenza o di un servizio specializzato e autorizzato al fine di evitare di incorrere in eventuali pericoli. Lavori di riparazione svolti male o da persone non qualificate possono rivelarsi pericolosi e rischiosi per l'utente.

- L'apparecchiatura è destinata all'uso domestico e applicazioni simili, tra cui:
 - Cucine per il personale in negozi, uffici e altri ambienti di lavoro;
 - Fattorie
 - Clienti in hotel e altri ambienti di tipo residenziale;
 - Ambienti tipo bed and breakfast.
- Non è stato pensato per uso industriale o di laboratorio.
- Non tentare di avviare il forno quando il suo sportello è aperto, altrimenti si potrebbe essere esposti all'energia nociva delle microonde. Le serrature di sicurezza non devono essere disabilitate o manomesse.
- Il forno a microonde è destinato a riscaldare cibi e bevande. L'asciugatura di cibo o indumenti e il riscaldamento di cuscini riscaldanti, pantofole, spugne, panni umidi e simili potrebbe comportare il rischio di lesioni, combustione e incendi.
- Non mettere alcun oggetto tra il lato anteriore e lo sportello del

1 Istruzioni importanti per la sicurezza e l'ambiente

- forno. Non lasciare accumulare sporco o residui di detergente sulle superfici di chiusura.
- Qualsiasi lavoro di manutenzione che comporti la rimozione del coperchio che fornisce la protezione contro l'esposizione alle microonde deve essere eseguito da persone/centri assistenza autorizzati. Qualsiasi altro approccio è pericoloso.
 - Il prodotto è utilizzabile per cucinare, riscaldare e scongelare il cibo in ambiente domestico. Non deve essere utilizzato per scopi commerciali.
 - Il forno non è progettato per asciugare materia vivente.
 - Non utilizzare l'apparecchio per asciugare vestiti o asciugamani da cucina.
 - Non usare questo apparecchio all'aperto, nei bagni, in ambienti umidi o in luoghi dove potrebbe bagnarsi.
 - Non ci assumiamo alcuna responsabilità né risponderemo ad alcuna richiesta di garanzia per danni derivanti da un uso improprio o scorretto dell'apparecchio.
 - Non tentare di smontare l'apparecchio. Non si accettano richieste di garanzia per danni derivanti da uso improprio.
 - Servirsi unicamente di ricambi originali o consigliati dal produttore.
 - Non lasciare l'apparecchio in funzione se non è sorvegliato.
 - Utilizzare sempre l'apparecchio su una superficie stabile, piana, pulita, asciutta e non scivolosa.
 - Questo apparecchio non è progettato per funzionare con un timer esterno o con un sistema di comando a distanza.
 - Prima di usare l'apparecchio per la prima volta, pulire tutte le parti. Vedere altri dettagli nella sezione "Pulizia e Manutenzione".
 - Servirsi dell'apparecchio unicamente per lo scopo per cui è stato previsto, secondo quanto descritto nel presente manuale.
 - L'apparecchio diventa molto caldo quando in funzione. Fare attenzione a non toccare le parti calde all'interno del forno.

1 Istruzioni importanti per la sicurezza e l'ambiente

- Non far funzionare il forno se vuoto.
- L'utensile da cucina potrebbe diventare caldo a causa del calore trasferito dal cibo riscaldato all'utensile stesso. Si potrebbe aver bisogno di guanti da forno per tenere l'utensile.
- Per assicurarsi che siano adatti all'uso nei forni a microonde, gli utensili dovranno essere controllati.
- Non posizionare il forno su stufe o altri apparecchi che generano calore. In caso contrario, potrebbe danneggiarsi e ciò invaliderà la garanzia.
- Mentre si aprono i coperchi o la pellicola dopo la cottura del cibo potrebbe uscire del vapore.
- L'apparecchio e le sue superfici accessibili potrebbero essere molto caldi quando l'apparecchio è in uso.
- Lo sportello e il vetro esterno potrebbero essere molto caldi quando l'apparecchio è in uso.
- Assicurarsi che l'alimentazione di rete sia conforme alle indicazioni riportate sulla targhetta dell'apparecchio.
- L'unico modo per scollegare l'apparecchio dall'alimentazione è rimuovere la spina dalla presa di corrente.
- Servirsi dell'apparecchio unicamente solo con una presa dotata di messa a terra.
- Non utilizzare l'apparecchio se il cavo di alimentazione o l'apparecchio stesso sono danneggiati.
- Non usare l'apparecchio con una prolunga.
- Non toccare mai l'apparecchio o la sua spina con mani umide o bagnate.
- Posizionare l'apparecchio in modo che la spina sia sempre accessibile.
- Evitare di danneggiare il cavo di alimentazione non schiacciandolo, piegandolo o strofinandolo su spigoli vivi. Tenere il cavo di alimentazione lontano da superfici calde e da fiamme libere.

1 Istruzioni importanti per la sicurezza e l'ambiente

- Assicurarsi che non ci sia pericolo che il cavo di alimentazione possa essere tirato accidentalmente o che qualcuno possa inciampare quando l'apparecchio è in uso.
- Scollegare l'apparecchio prima di ogni pulizia e quando non è in uso.
- Non tirare il cavo di alimentazione dell'apparecchio per scollegarlo dalla sua alimentazione e non avvolgere mai il cavo di alimentazione intorno all'apparecchio.
- Non immergere l'apparecchio, il cavo di alimentazione o la spina in acqua o altri liquidi. Non tenerlo sotto l'acqua corrente.
- Quando si scalda il cibo in contenitori di plastica o carta, controllare sempre il forno in quanto sussiste la possibilità di combustione.
- Prima di mettere i sacchetti nel forno, rimuovere i lacci metallici e/o i manici di metallo dei sacchetti di carta o di plastica.
- Se si osserva del fumo, spegnere l'apparecchio o disinserire la spina del cavo di alimentazione e tenere lo sportello chiuso per soffocare le eventuali fiamme.
- Non usare il forno a microonde come spazio di conservazione. Non lasciare oggetti di carta, materiale di cottura o cibo all'interno del forno quando non utilizzato.
- Per evitare scottature, agitare o scuotere il contenuto dei biberon e dei vasetti di alimenti per bambini e controllarne la temperatura prima del consumo.
- Questo apparecchio è un dispositivo ISM di gruppo 2, classe B. Il gruppo 2 contiene tutte le apparecchiature ISM (Industrial, Scientific and Medical) in cui l'energia a radiofrequenza è intenzionalmente generata e/o utilizzata sotto forma di radiazione elettromagnetica per il trattamento di materiale, e le apparecchiature di erosione delle scintille.
- Le apparecchiature di classe B sono adatte all'uso in stabilimenti domestici e stabilimenti direttamente collegati a una

1 Istruzioni importanti per la sicurezza e l'ambiente

rete di alimentazione a bassa tensione.

- Non usare olio da cottura nel forno. L'olio caldo potrebbe danneggiare i componenti e i materiali del forno, e potrebbe anche causare ustioni alla pelle.
- Praticare un taglio sugli alimenti con crosta spessa come le patate, le zucchine, le mele e le castagne.
- L'apparecchio deve essere posizionato in modo che il lato posteriore sia rivolto verso il muro.
- Prima di spostare l'apparecchio, fissare il piatto girevole per evitare danni.
- Le uova alla coque e quelle sode non devono essere riscaldate nel microonde in quanto potrebbero esplodere, anche al termine del tempo di riscaldamento.

AVVERTENZA: Se la sportello o le guarnizioni della sportello sono danneggiate, il forno non deve essere messo in funzione finché non sia stato riparato da un tecnico autorizzato.

AVVERTENZA: È pericoloso eseguire qualsiasi operazione

di manutenzione o riparazione che riguardi la rimozione di un coperchio che evita l'esposizione all'energia delle microonde a meno che non venga eseguita da personale competente.

AVVERTENZA: Non si devono riscaldare liquidi o altri alimenti in contenitori sigillati perché potrebbero esplodere.

- Il forno deve essere pulito regolarmente ed ogni deposito di cibo deve essere rimosso.
- Ci dovrebbero essere almeno 20 cm di spazio libero sopra la superficie superiore del forno.
- Non cuocere troppo i cibi, altrimenti si potrebbe causare un incendio.
- Non usare prodotti chimici e pulitori a vapore per pulire l'apparecchio.
- Si consiglia estrema cautela nell'uso in prossimità di bambini e di persone limitate nelle loro capacità fisiche, sensoriali o mentali.
- Questo apparecchio può essere utilizzato da bambini di età pari o superiore a 8 anni e da

1 Istruzioni importanti per la sicurezza e l'ambiente

persone con capacità fisiche, sensoriali o mentali limitate o che non hanno conoscenze ed esperienza, purché siano sorvegliati nell'uso sicuro del prodotto o siano istruiti di conseguenza o comprendano i rischi dell'uso del prodotto. I bambini non devono giocare con l'apparecchio. Gli interventi di pulizia e manutenzione non vanno eseguiti dai bambini a meno che non siano controllati da una persona adulta.

• **Pericolo di soffocamento!**

Tenere tutti i materiali di imballaggio lontano dalla portata dei bambini.

- A causa del calore eccessivo che si genera nelle modalità grill e combinata, i bambini dovrebbero essere autorizzati a utilizzare queste modalità solo sotto la supervisione di un adulto.
- Conservare il prodotto e il suo cavo di alimentazione in modo che siano inaccessibili ai bambini di età inferiore agli 8 anni.
- Non cucinare il cibo direttamente sul vassoio di vetro. Posi-

zionare gli alimenti in/su utensili da cucina appropriati prima di metterli in forno.

- Durante la cottura a microonde i contenitori metallici per alimenti e bevande non sono ammessi. In caso contrario, potrebbero verificarsi delle scintille.
- Il forno a microonde non deve essere collocato in un armadio che non sia conforme alle istruzioni di installazione.
- Il forno a microonde è destinato esclusivamente all'uso da incasso.
- Se gli apparecchi da incasso sono utilizzati a un'altezza pari o superiore a 900 mm dal pavimento, si deve fare attenzione a non spostare il piatto girevole quando si tolgono i contenitori dall'apparecchio.
- Se il prodotto da incasso si trova in un armadio con uno sportello, il prodotto deve essere azionato con lo sportello dell'armadio aperto.

1 Istruzioni importanti per la sicurezza e l'ambiente

1.2 Conformità alla direttiva WEEE e allo smaltimento dei rifiuti:

Questo apparecchio è conforme alla Direttiva UE WEEE (2012/19/EU). Questo apparecchio riporta il simbolo di classificazione per i rifiuti delle apparecchiature elettriche ed elettroniche (WEEE).

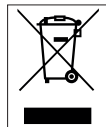

Questo simbolo indica che questo prodotto non deve essere smaltito con altri rifiuti domestici al termine della sua vita utile. Il dispositivo usato deve essere portato a un punto di raccolta ufficiale per il riciclaggio di dispositivi elettrici ed elettronici. Per individuare questi punti di raccolta, contattare le proprie autorità locali oppure il rivenditore presso cui è stato acquistato il prodotto. Ciascuna famiglia ha un ruolo importante nel recupero e riciclaggio di vecchi apparecchi. Lo smaltimento appropriato degli apparecchi usati aiuta a prevenire potenziali conseguenze negative per l'ambiente e la salute umana.

1.3 Conformità alla Direttiva RoHS:

L'apparecchio acquistato è conforme alla Direttiva UE RoHS (2011/65/EU). Non contiene materiali pericolosi o proibiti specificati nella Direttiva.

1.4 Informazioni di imballaggio



L'imballaggio del prodotto è fatto di materiali riciclabili in conformità con la normativa nazionale. Non smaltire i materiali di imballaggio con i rifiuti domestici o altri rifiuti. Portarli ai punti di raccolta per materiali di imballaggio previsti dalle autorità locali.

2 Specifiche tecniche del prodotto

2.1 Panoramica

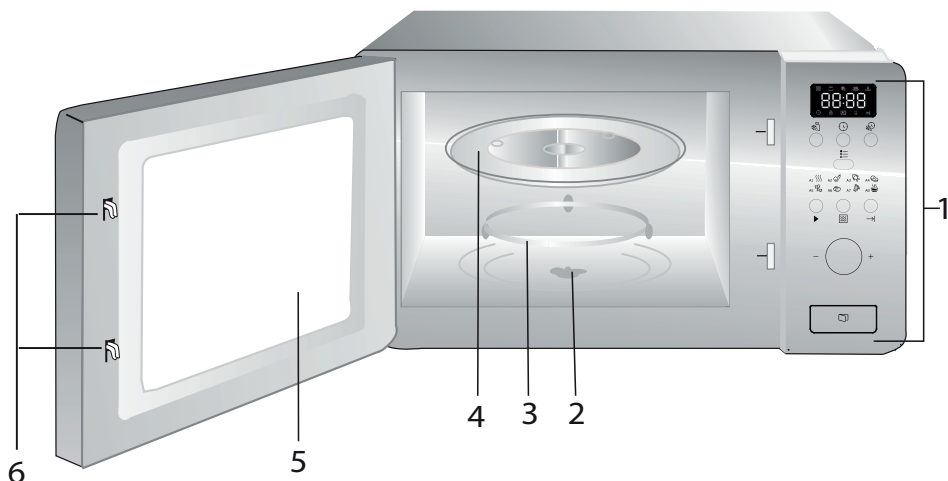

1. Pannello di controllo
2. Asta piatto girevole
3. Supporto piatto girevole
4. Vassoio di vetro
5. Vetro sportello forno
6. Sistema di interblocco di sicurezza sportello

.2 Dati tecnici

Tensione nominale:	230 V~50 Hz,
Frequenza operativa	2450 MHz
Potenza nominale in ingresso (microonde)	1050 W
Potenza nominale in uscita (microonde)	700 W
Capacità forno	17 L
Diametro piatto girevole	Ø 245 mm
Timer	0-95'
Dimensioni esterne	595*336*382 mm
Peso netto	Circa 14,5 kg

I diritti per le modifiche agli aspetti tecnici e progettuali sono riservati.

I contrassegni sull'apparecchio o i valori dichiarati in altri documenti in dotazione con l'apparecchio sono valori ottenuti in condizioni di laboratorio secondo gli standard pertinenti. Questi valori possono variare secondo l'utilizzo dell'apparecchio e le condizioni ambientali.

2 Specifiche tecniche del prodotto

2.3 Installazione del piatto girevole

- Non posizionare mai il vassoio di vetro al contrario. Il vassoio di vetro non deve mai essere ridotto.
- Durante la cottura devono essere sempre utilizzati il vassoio di vetro e il supporto del piatto girevole.
- Non cuocere direttamente gli alimenti sul vassoio di vetro. Mettere gli alimenti in/su utensili appropriati per la cucina prima di metterli nel forno.
- Se il vassoio di vetro o il supporto del piatto girevole si lesionano o si rompono, contattare il centro assistenza autorizzato più vicino.



3 Installazione e collegamento

3.1 Mobili a incasso

L'alloggiamento a incasso non deve avere una parete posteriore dietro l'apparecchio.

L'altezza di installazione minima è di 85 cm.

Non coprire le aperture di ventilazione e i punti di ingresso dell'aria.

1.

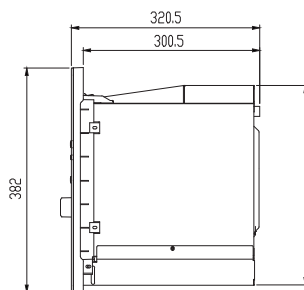
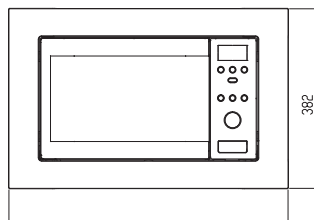
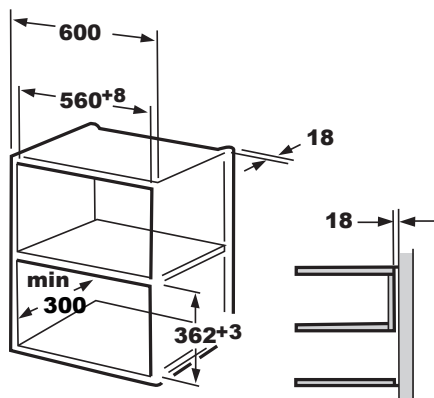

2.

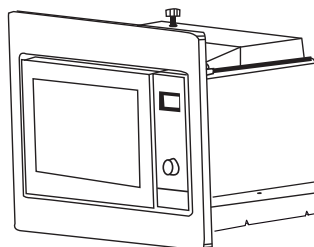
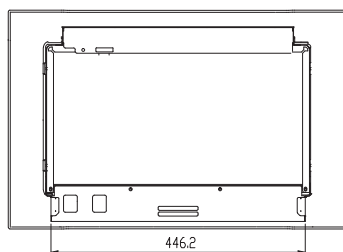
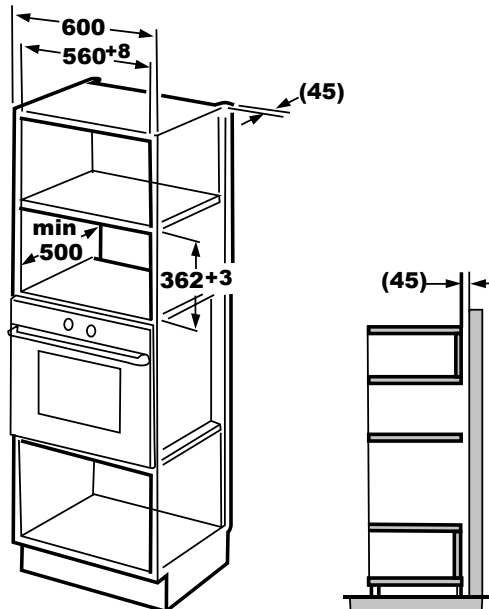

3 Installazione e collegamento

3.2 Installazione del forno

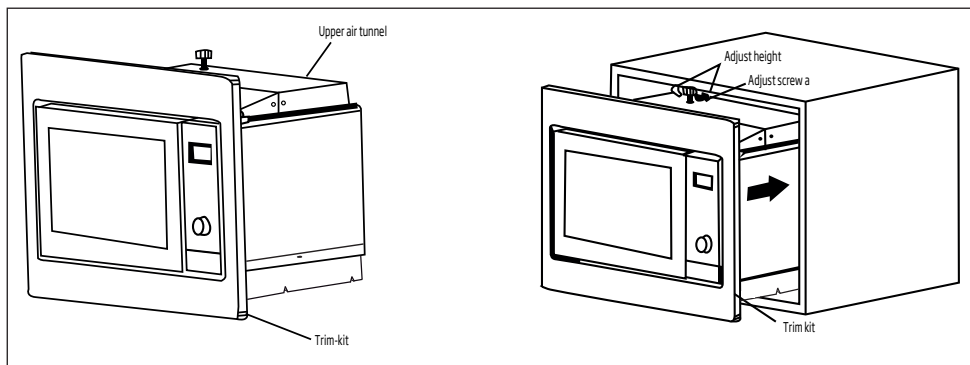

1. Installare il forno nell'alloggiamento.

- Non intrappolare né piegare il cavo di alimentazione.
- Assicurarsi che il forno sia installato nel centro dell'alloggiamento.

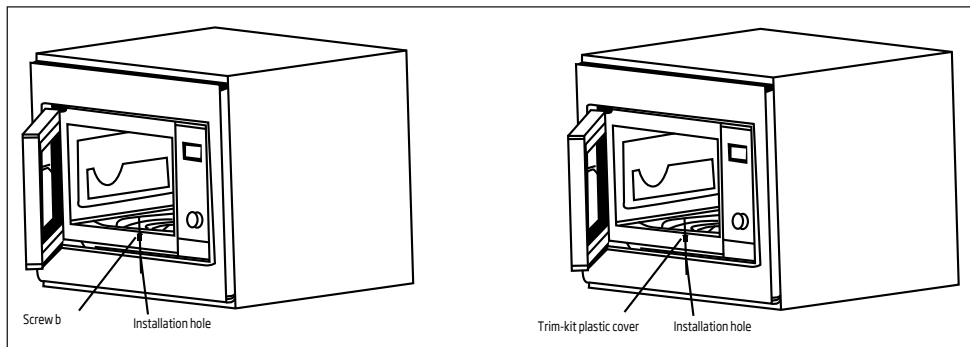

2. Aprire lo sportello; fissare il forno all'alloggiamento con la vite b nel foro di installazione del kit di limitazione. Poi fissare la copertura in plastica di limitazione al foro di installazione.

4 Funzionamento dell'apparecchio

4.1 Panoramica

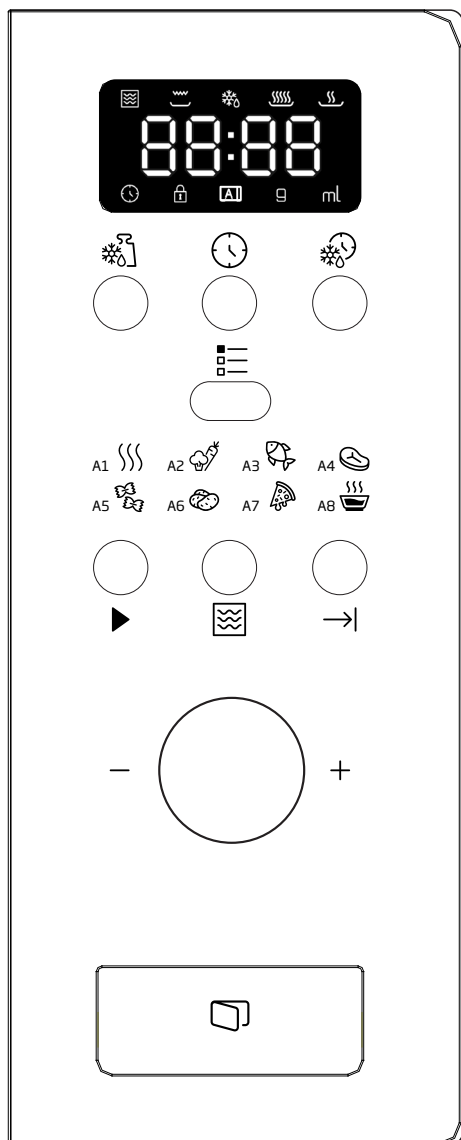

- Tdpohf rbn f oup!blqf tp
- PsprrhjpQqsf jn qpt ubp
- Tdpohf rbn f oup!bluf n qp
- Nf ov
- Bwyp!sbqjep
- Njdsppoef
- BoovntQouf sspn qj
- A-1 Riscaldamento automatico
- A-2 Verdure
- A-3 Pesce
- A-4 Carne
- A-5 Pasta
- A-6 Patate
- A-7 Riscalda pizza
- A-8 Zuppa





4.2 Impostazione orologio

Quando il forno a microonde è collegato all'elettricità, il forno visualizza "0:00", il cicalino suona una volta.

1. Premere , le cifre dell'ora lampeggiano e l'indicatore dell'orologio si accenderà.
2. Ruotare per regolare le ore, le ore immesse devono essere comprese tra 0--23.
3. Premere , le cifre dei minuti lampeggiano.
4. Ruotare per regolare i minuti, i minuti immessi devono essere compresi tra 0--59.
5. Premere per terminare l'impostazione dell'orologio. L'indicatore dell'orologio scompare, ":" lampeggia e l'orario si illumina.







4 Funzionamento dell'apparecchio

4.3 Cottura alimenti

1. Premere , "P100" lampeggia.
2. Quindi ruotare  per selezionare la potenza, "P100, P80... e P10" si visualizzano in ordine.
3. Premere , per confermare, quindi ruotare  per impostare il tempo di cottura.
4. Premere  per avviare la cottura.



Esempio: Se si desidera utilizzare 80% di potenza microonde per una cottura di alimenti di 20 minuti, è possibile utilizzare il forno secondo i punti che seguono.

1. Premere , lo schermo mostra "P100".
 2. Ruotare  per impostare la potenza del microonde all'80% sino a che il forno non indica "P 80".
 3. Premere , per confermare, lo schermo mostra "P 80".
 4. Ruotare  per regolare il tempo di cottura finché il forno visualizza "20:00".
 5. Premere  per iniziare la cottura oppure premere  per cancellare le impostazioni.
- La misura di ciascuna fase per la regolazione del tempo è la seguente:

0--1 min	5 secondi
1--5 min	10 secondi
5--10 min	30 secondi
10--30 min	1 minuto
30--95 min	5 minuti

Istruzioni tastiera microonde





Ordine	Display	Potenza microonde
1	P 100	100%
2	P 80	80%
3	P 50	50%
4	P 30	30%
5	P 10	10%

4.4 Preimpostazione cottura

Impostare prima l'orologio. (Consultare le istruzioni dell'impostazione dell'orologio.)







Esempio: Se si desidera utilizzare 80% di potenza microonde per una cottura di alimenti di 15 minuti, è possibile utilizzare il forno secondo i punti che seguono.



1. Premere , lo schermo mostra "P100".
2. Ruotare  per impostare la potenza del microonde all'80% sino a che il forno non indica "P 80".
3. Premere , per confermare, lo schermo mostra "P 80".
4. Ruotare  per regolare il tempo di cottura finché il forno visualizza "15:00".









Prestare attenzione! Non premere  per avviare la cottura.

5. Premere , le cifre dell'ora lampeggiano e l'indicatore  si accenderà.
6. Ruotare  per regolare le ore; le ore immesse devono essere comprese tra 0--23.
7. Premere , le cifre dei minuti lampeggiano.
8. Ruotare  per regolare i minuti; i minuti immessi devono essere compresi tra 0--59.







4 Funzionamento dell'apparecchio

9. Premere  per terminare l'impostazione. L'indicatore dell'orologio  lampeggia. Se lo sportello è chiuso, il cicalino squilla due volte quando il tempo inizia automaticamente e l'indicatore dell'orologio  si spegne.

4.5 Scongelo a peso

1. Premere il pulsante . Lo schermo indica "dEF1",  e  si accende.
2. Ruotare  per selezionare il peso degli alimenti. Il peso è compreso tra 100 e 2000 g.
3. Premere  per iniziare a scongelare gli alimenti.  e  si accendono.

4.6 Scongelo a tempo



1. Premere il pulsante . Lo schermo indica "dEF2",  e  si accendono.
2. Ruotare  per selezionare la zona di cottura. Il tempo massimo è 95 minuti.
3. Premere  per iniziare a scongelare gli alimenti.  e  si accendono.

4.7 Cottura multisezione

Per la cottura possono essere impostate almeno 3 sezioni. Nella cottura multi-sezione se una sezione è scongelamento, bisogna mettere scongelamento come prima sezione.





Esempio: Se si desiderano utilizzare "20 minuti di potenza microonde 100% + 5 minuti di potenza microonde 80%" per cucinare alimenti.



1. Premere il cuscinetto , lo schermo mostra "P100".
2. Premere  per confermare la potenza del microonde.

3. Ruotare  per selezionare il tempo di cottura.

4. Premere il cuscinetto , lo schermo mostra "P100".

5. Ruotare  per selezionare la potenza microonde 80%.

6. Premere il cuscinetto , quindi ruotare  per selezionare il tempo di cottura della potenza microonde 80%.

7. Premere  per iniziare la cottura oppure premere  per cancellare le impostazioni.









4.8 Avvio/Avvio rapido

Quando il forno è in attesa, premere  per iniziare a cucinare alimenti con livello di potenza massimo per 1 minuti. Ad ogni pressione aumenterà di un minuto. Il tempo di cottura massimo è 95 minuti.

4.9 Menu automatico











Esempio: Se si desidera usare "Menu automatico" per cuocere 250 g di pesce.



1. Premere ,  e  si illuminano.
2. Ruotare  per selezionare la funzione desiderata.
3. Premere il pulsante  per confermare.
4. Ruotare  per selezionare il peso del pesce. "g" si illumina.
5. Premere  per avviare. "g" si spegne,  e  lampeggiano.

4 Funzionamento dell'apparecchio

Procedura menu automatico:



Menu	Ordine	Peso	Display
 A-1 Riscaldamento automatico	1	200 g	200 g
		400 g	400 g
		600 g	600 g
 A-2 Verdure	2	200 g	200 g
		300 g	300 g
		400 g	400
 A-3 Pesce	3	250 g	250 g
		350 g	350 g
		450 g	450 g
 A-4 Carne	4	250 g	250 g
		350 g	350 g
		450 g	450 g
 A-5 Pasta	5	50 g (con acqua 450 ml)	50 g
		100 g (con acqua 800 ml)	100 g
 A-6 Patate	6	200 g	200 g
		400 g	400 g
		600 g	600 g
 A-7 Riscalda pizza	7	200 g	200 g
		400 g	400 g
 A-8 Zuppa	8	200 ml	200 ml
		400 ml	400 ml

4.10 Funzione blocco bambini

Blocco: Durante l'attesa premere “→|” per 3 secondi, si sente un lungo “bip” che indica l'ingresso nello stato di blocco bambini e il forno visualizza “ e .

Uscita dal blocco: Durante il blocco premere “→|” per 3 secondi, si sente un lungo “bip” che indica che il blocco è stato rilasciato.

4.11 Funzione informazioni

1. Nello stato microonde, premere “”, la potenza attuale verrà visualizzata per 4 secondi. Dopo 4 secondi, il forno torna allo stato precedente;
2. In stato di cottura, premere “” per chiedere il tempo corrente e il tempo lampeggia per 4 secondi.
3. In stato preimpostazione, premere “” per chiedere il tempo di preimpostazione e questo lampeggia per 4 secondi.

5 Pulizia e manutenzione

5.1 Pulizia



AVVERTENZA: Non utilizzare mai gasolio, solventi, agenti di pulizia abrasivi, oggetti metallici o spazzole dure per pulire l'apparecchio.



AVVERTENZA: Non immergere mai l'apparecchio in acqua o il suo cavo di alimentazione o altro liquido.

1. Spegnerne il dispositivo e scollegarlo dalla presa elettrica.
2. Attendere il completo raffreddamento dell'apparecchio.
3. Mantenere pulita la parte interna del forno. Pulire con un panno umido quando alimenti schizzati o liquidi versati si attaccano alle pareti del forno. Può essere utilizzato un detergente delicato se il forno si sporca molto. Evitare di utilizzare agenti di pulizia a spruzzo o aggressivi perché potrebbero provocare macchie, segni e opacità sulla superficie dello sportello.
4. Le superfici esterne del forno devono essere pulite con un panno umido. Non lasciare entrare acqua dalle aperture di ventilazione per impedire danni alle parti del forno.
5. Pulire di frequente entrambi i lati dello sportello e il vetro, le guarnizioni dello sportello e le parti vicine alle guarnizioni con un panno umido per rimuovere eccessi e macchie da schizzi. Non usare agenti di pulizia abrasivi.
6. Non lasciar bagnare il pannello di controllo. Pulire con un panno morbido umido. Lasciare lo sportello del forno aperto per impedire un funzionamento accidentale quando si pulisce il pannello di controllo.
7. Se si accumula vapore all'interno o attorno allo sportello del forno, pulire con un panno morbido. Questo può verificarsi quando il forno a microonde è utilizzato in condizioni di alta umidità. Ciò è normale.
8. In alcuni casi può essere necessario rimuovere la parte in vetro per la pulizia. Lavare in acqua calda saponata o in lavastoviglie.

9. L'anello del rullo e la base del forno devono essere puliti regolarmente per evitare rumori eccessivi. Sarà sufficiente pulire la superficie inferiore del forno con un detergente delicato. Lavare l'anello del rullo in acqua calda saponata o in lavastoviglie. Quando si rimuove l'anello del rullo dalla base interna del forno per la pulizia, assicurarsi di installarlo nella posizione corretta quando lo si rimonta.
10. Per rimuovere i cattivi odori dal forno, mettere un bicchiere di acqua con succo e buccia di un limone in una ciotola profonda adatta all'uso in microonde e azionare il forno per 5 minuti in modalità microonde. Poi asciugare bene con un panno morbido.
11. Contattare l'assistenza autorizzata quando la lampadina del forno deve essere sostituita.
12. Il forno deve essere pulito regolarmente e tutti i depositi di cibo devono essere rimossi. Se il forno non è mantenuto pulito, possono verificarsi difetti alla superficie che influenzano negativamente il ciclo di vita dell'apparecchio e potenzialmente provocano rischi.
13. Non smaltire questo apparecchio con i rifiuti domestici; i forni vecchi devono essere smaltiti in centri speciali per rifiuti previsti dai comuni.
14. Quando il forno a microonde è usato in modalità grill, una piccola quantità di fumo e odori può essere avvertita: essa scompare dopo un breve periodo di utilizzo.

5.2 Conservazione

- Se non si intende utilizzare l'apparecchio per un periodo prolungato, conservarlo con cura.
- Assicurarsi che l'apparecchio sia scollegato, raffreddato e completamente asciutto.
- Conservare l'apparecchio in un luogo fresco e asciutto.
- Tenere l'apparecchio lontano dalla portata dei bambini.

6 Risoluzione problemi

Normale	
Il forno a microonde interferisce con la ricezione TV.	La ricezione radio e TV può essere influenzata dal funzionamento del forno a microonde. È simile all'interferenza provocata da piccoli apparecchi elettrici, come mixer, aspirapolvere e ventilatore elettrico. Ciò è normale.
La luce del forno è scura.	Con la cottura a microonde a bassa potenza, la luce del forno potrebbe oscurarsi. Ciò è normale.
Accumulo di vapore sullo sportello, aria calda che fuoriesce dalle aperture	Durante la cottura, può prodursi vapore dagli alimenti. La maggior parte di questo vapore fuoriesce dalle aperture. Ma potrebbe accumularsene un po' su una parte fredda, come lo sportello del forno. Ciò è normale.
Forno avviato in modo accidentale senza alimenti all'interno.	Non è consentito utilizzare l'apparecchio senza alimenti dentro. È molto pericoloso.

Problema	Possibile causa	Soluzione
Il forno non si avvia.	1) Il cavo di alimentazione non è collegato correttamente.	Scollegare. Poi ricollegare di nuovo dopo 10 secondi.
	2) Il fusibile è bruciato o è attivato l'interruttore di circuito.	Sostituire il fusibile o reimpostare l'interruttore di circuito (farlo riparare da un professionista della nostra azienda).
	3) Problemi con la presa elettrica.	Testare la presa con altri apparecchi elettrici.
Il forno non si riscalda.	4) Lo sportello non è chiuso bene.	Chiudere bene lo sportello.
Il piatto girevole fa rumore quando il forno a microonde è in funzione.	5) Il piatto girevole e la parte bassa del forno sono sporchi.	Vedere la sezione "Pulizia e manutenzione" per pulire le parti sporche.



CERTIFICATO DI GARANZIA

La presente garanzia commerciale si intende aggiuntiva e non sostitutiva di ogni altro diritto di cui gode il consumatore, intendendo per consumatore esclusivamente colui che utilizza il bene per scopi estranei all'attività imprenditoriale o professionale eventualmente svolta e pertanto per uso domestico/privato, e in particolare non pregiudica in alcun modo i diritti del consumatore stabiliti dal Dlgs 206/05. BEKO Italy S.r.l. in conformità alla facoltà prevista dalla legge, offre al consumatore una garanzia commerciale aggiuntiva, nei termini e nei modi di seguito indicati.

Questo certificato non deve essere spedito per la convalida. È valido e operante solo se conservato assieme alla ricevuta fiscale o altro documento reso fiscalmente obbligatorio.

Condizioni di Garanzia

1. BEKO Italy S.r.l. garantisce l'apparecchio per un periodo di 2 anni dalla data di acquisto (12 mesi se acquistato con fattura di vendita e non con scontrino fiscale).
2. La garanzia è valida esclusivamente sul territorio italiano compresa la Repubblica di San Marino e la città del Vaticano e deve essere comprovata da scontrino fiscale o fattura, che riporti il nominativo del Rivenditore, la data di acquisto dell'apparecchio nonché gli estremi identificativi dello stesso (tipo, modello).
3. Per garanzia s'intende la sostituzione o riparazione gratuita delle parti componenti l'apparecchio che sono risultate difettose all'origine, per vizi di fabbricazione.
4. L'utente decade dai dritti di garanzia se non denuncia il difetto di conformità entro 2 mesi dalla scoperta dello stesso.
5. Diritto di Chiamata: gratuita per i primi 12 mesi di garanzia, a pagamento per gli altri 12 mesi nel caso l'utente non sia in grado di provare che il difetto sia dovuto a vizio di conformità del prodotto.
6. Manodopera e ricambi gratuiti per i 24 mesi del periodo di garanzia.
7. L'intervento di riparazione viene effettuato presso il centro di assistenza reperibile presso il call centre e sul sito www.beko.it, fatto salvo i casi di impossibilità oggettiva o di forza maggiore.
8. La riparazione o sostituzione dei componenti o dell'apparecchio stesso, non estendono la durata della garanzia.
9. Tutte le parti asportabili e tutte le parti estetiche, non sono coperte da garanzia.
10. Tutti i materiali soggetti ad usura non sono coperti da garanzia a meno che venga dimostrata la difettosità risalente a vizio di fabbricazione delle stesse.
11. La BEKO Italy S.r.l. declina ogni responsabilità per eventuali danni che possano derivare, direttamente od indirettamente, a persone e cose come conseguenza del mancato rispetto delle istruzioni tutte, incluse nell'apposito Manuale per l'uso dell'apparecchio allegato a ciascuno apparecchio, da parte dell'utente ed in particolare modo per quanto concerne le avvertenze relative alla installazione, all'uso ed alla manutenzione dell'apparecchio stesso.
12. La garanzia non diventa operante e l'assistenza sarà effettuata totalmente a pagamento nei seguenti casi:
 - a. Danni dovuti al trasporto o alla movimentazione delle merci.
 - b. Interventi di installazione e montaggio, così come l'errata connessione o errata erogazione dalle reti di alimentazione, mancanza di allacciamento alla presa di terra.
 - c. Installazione errata, imperfetta o incompleta, per incapacità d'uso da parte dell'Utente, se mancano gli spazi necessari ad operare attorno ai prodotti, per eccessiva o scarsa temperatura dell'ambiente.
 - d. Interventi nei quali non è stato riscontrato il difetto lamentato, o per generici problemi di funzionamento causati da errata impressione del cliente
 - e. Danni causati da agenti atmosferici (fulmini, terremoti, incendi, alluvioni, ecc.)
 - f. Se il numero di matricola risulta asportato, cancellato o manomesso.
 - g. Riparazioni, modifiche o manomissioni effettuate da persone non autorizzate dal produttore o comunque per cause non dipendenti dal prodotto. Per guasti dovuti a mancanza di regolare manutenzione (pulizia e manutenzione del prodotto.).
 - h. Mancanza dei documenti fiscali o se gli stessi risultano contraffatti o non inerenti al prodotto.
 - i. L'uso improprio dell'apparecchio, non di tipo domestico o diverso da quanto stabilito dal produttore, fa decadere il dritto alla Garanzia.
 - j. Per tutte le circostanze esterne che non siano riconducibili a difetti di fabbricazione dell'elettrodomestico.
 - k. Si intendono a pagamento anche tutti gli eventuali trasporti necessari per lo svolgimento degli interventi legati ai casi citati.

Il Servizio Assistenza di BEKO Italy S.r.l. è l'unico autorizzato a riparare i prodotti a marchio BEKO. Per ogni controversia è competente il foro di Milano.

Durante e dopo il periodo di garanzia, vi consigliamo di rivolgervi sempre ai nostri centri di assistenza autorizzati. Per contattare il Centro di Assistenza Tecnica Autorizzato operante nella sua zona chiami il numero unico per l'Italia:

02.03.03

Prima di contattare l'assistenza tecnica, al fine di agevolare la gestione della chiamata, è necessario avere a portata di mano il modello del prodotto e il documento fiscale di acquisto.



Najprije pročitajte ovaj priručnik!

Poštovani kupci,

Hvala vam što ste izabrali proizvod tvrtke Beko. Nadamo se da ćete dobiti najbolje rezultate od vašeg proizvoda koji je proizveden s pomoću kvalitetne i moderne tehnologije. Zbog toga prije upotrebe proizvoda pažljivo pročitajte korisnički priručnik i druge popratne dokumente i čuvajte ih kao referencu za buduću upotrebu. Ako predajete proizvod nekome drugome, prosljedite toj osobi i korisnički priručnik. Slijedite sva upozorenja i informacije u korisničkom priručniku.

Značenje simbola

Sljedeći se simboli upotrebljavaju u raznim dijelovima ovog priručnika:

	Važne informacije i korisni savjeti o upotrebi.
	Upozorenja o opasnim situacijama vezanim za sigurnost života i imovine.
	Upozorenje o vrućim površinama.



Ovaj je proizvod proizveden u ekološki prihvatljivim modernim postrojenjima bez štetnog utjecaja na okoliš.

1 Važne upute o sigurnosti i zaštiti okoliša

Pažljivo pročitajte ove važne sigurnosne upute i čuvajte ih za buduću uporabu

1.1 Sigurnosna upozorenja

Ovaj odjeljak sadrži sigurnosne upute koje će vam pomoći zaštititi se od požara, strujnog udara, izlaganju energiji mikrovalova, tjelesnih ozljeda ili oštećenja imovine. Nepridržavanje ovih uputa poništava sva odobrena jamstva.

- Mikrovalne pećnice tvrtke Beko usklađene su s važećim sigurnosnim standardima, stoga, u slučaju bilo kakvog oštećenja uređaja ili strujnog kabela treba ih popraviti ili zamijeniti zastupnik, servis ili stručnjak ili ovlaštenu osobu kako bi se izbjegla daljnja oštećenja. Neispravan ili nestručan popravak mogu biti opasni i predstavljati opasnost za korisnika.
- Ovaj uređaj namijenjen je uporabi u kućanstvu te za primjenu u prostorima poput sljedećeg:
 - kuhinja za osoblje, trgovina, ureda i drugih radnih okruženja;
 - farmi;
 - od strane gostiju u hotelima, ili drugim vrstama sličnih uslužnih objekata;
 - u uslužnim objektima poput pansiona.
- Nije dizajniran za primjenu u industriji ili laboratoriju.
- Ne pokušavajte pokrenuti pećnicu kada su joj vrata otvorena; u protivnom možete se izložiti štetnoj energiji mikrovalova. Sigurnosno zaključavanje se ne smije deaktivirati ili mijenjati.
- Mikrovalna pećnica namijenjena je za zagrijavanje hrane i pića. Sušenje hrane i odjeće te grijanje termofora, kućnih papuča, spužvi, vlažnih krpa i slično može izazvati opasnost od ozljede, zapaljenja ili požara.
- Ne stavljajte predmet između prednje strane i vrata pećnice. Ne dozvolite da su u unutrašnjosti pećnice nakupe nečistoća ili ostaci sredstva za čišćenje.
- Bilo koje servisne poslove koji uključuju uklanjanje poklopca koji pruža zaštitu od izlaganja energiji mikrovalova trebaju obaviti ovlaštene osobe/servis. Svaki drugi pristup je opasan.

1 Važne upute o sigurnosti i zaštiti okoliša

- Proizvod je namijenjen za kuhanje, zagrijavanje i odmrzavanje hrane u kućanstvima. Ne smije se koristiti za komercijalne namijene.
- Pećnica nije namijenjena sušenju živih bića.
- Ne koristite uređaj za sušenje odjeće ili kuhinjskih krpa.
- Ne koristite uređaj na otvorenom, u kupaonicama, u vlažnom okruženju ili na mjestima gdje se može ovlažiti.
- Ne preuzima se nikakva odgovornost niti jamstvo za štetu nastalu zbog pogrešne primjene ili nepravilnog rukovanja uređajem.
- Nikad ne pokušavajte rastaviti uređaj. Neće se prihvatiti jamstveni zahtjev za štetu nastalu zbog nepravilnog rukovanja.
- Koristite samo originalne dijelove ili dijelove koje je preporučio proizvođač.
- Tijekom upotrebe ne ostavljajte uređaj bez nadzora.
- Uređaj uvijek koristite na stabilnoj, ravnoj, čistoj, suhoj i neklizajućoj površini.
- Uređaj se ne smije koristiti s vanjskim tajmerom sata ili odvojenim sustavom daljinskog upravljanja.
- Prije prve upotrebe uređaja očistite sve dijelove. Pojednostosti pogledajte u dijelu "Čišćenje i održavanje".
- Uređaj koristite samo za ono za što je namijenjen kako je opisano u ovom priručniku.
- Uređaj postaje jako vruć tijekom upotrebe. Pripazite i ne dirajte vruće dijelove unutar pećnice.
- Ne rukujte pećnicom kada je prazna.
- Kuhinjski pribor može postati vruć zbog prijenosa topline sa zagrijane hrane na pribor. Možda ćete trebati koristiti kuhinjske rukavice za držanje kuhinjskog pribora.
- Trebate provjeriti kuhinjski pribor i utvrditi smije li se koristiti u mikrovalnoj pećnici.
- Pećnicu ne stavljajte na štednjake ili druge uređaje koji stvaraju toplinu. U protivnom to ih može oštetiti i poništiti jamstvo.

1 Važne upute o sigurnosti i zaštiti okoliša

- Para može izaći kada otvarate poklopce ili podižete foliju nakon kuhanja hrane.
- Uređaj i njegova dostupna površina mogu postati vrlo vrući kada se uređaj koristi.
- Vrata i vanjsko staklo mogu postati jako vrući kada se uređaj koristi.
- Pripazite da napajanje iz strujne mreže odgovara informacijama navedenim na nazivnoj ploči uređaja.
- Jedini način za odspajanje uređaja iz strujnog napajanja je iskopčavanje strujnog utikača iz strujne utičnice.
- Uređaj koristite samo s uzemljenom utičnicom.
- Nikada ne koristite uređaj ako su kabel za napajanje ili sam uređaj oštećeni.
- Uređaj ne koristite s produžnim kabelom.
- Nikad ne dirajte uređaj ili utikač s vlažnim ili mokrim rukama.
- Uređaj postavite tako da je utikač uvijek dostupan.
- Spriječite oštećenje strujnog kabela tako što ga nećete gnječiti, savijati i trljati o oštre rubove. Strujni kabel držite podalje od vrućih površina i otvorenog plamena.
- Pripazite da ne postoji opasnost po strujni kabel tako da ga se slučajno povuče ili da se netko spotakne preko njega dok uređaj radi.
- Isključite uređaj iz napajanja prije svakog čišćenja i kada uređaj ne koristite.
- Ne povlačite strujni kabel uređaja kako biste ga iskopčali iz strujnog napajanja i nikad nemojte omotavati strujni kabel oko uređaja.
- Ne uranjajte uređaj, strujni kabel ili utikač u vodu ili druge tekućine. Ne držite ga pod tekućom vodom.
- Ako zagrijevate hranu koja je u plastičnim ili papirnatim posudama, pripazite na pećnicu jer se posude mogu zapaliti.
- Prije stavljanja u pećnicu papirnatih ili plastičnih vrećica uklonite s njih vezice za vezivanje i/ili metalne ručke.

1 Važne upute o sigurnosti i zaštiti okoliša

- Ako primijetite dim, isključite uređaj ili ga odspojite iz strujne utičnice i držite vrata zatvorena kako bi se obuzdao plamen.
- Mikrovalnu pećnicu ne koristite kao prostor za čuvanje/odlaganje stvari. Kada se pećnica ne koristi ne ostavljajte u njoj predmete od papira, kuhinjski pribor ili namirnice.
- Radi izbjegavanja opeklina sadržaj bočica za hranjenje i dječje hrane u staklenkama treba se promiješati ili promućkati, a temperatura se treba provjeriti prije konzumacije.
- Ovaj uređaj pripada u skupinu 2 razred B ISM opreme. Skupina 2 sadrži svu ISM (Industrial, Scientific and Medical - industrijsku, znanstvenu i medicinsku) opremu u kojoj se namjerno stvara radijsko-frekvencijska energija i/ili se koristi u obliku elektromagnetskog zračenja za obradu materijala i elektroerozijske opreme.
- Oprema razreda B prikladna je za primjenu u domaćinstvima i ustanovama koje su izravno spojene na niskonaponsku električnu mrežu.
- U pećnici ne koristite ulje za kuhanje. Vrelo ulje može oštetiti dijelove i materijale pećnice te može čak izazvati i opekline.
- Probodite hranu s debljom korom poput krumpira, tikvica, jabuka ili kestena.
- Uređaj postavite tako da je stražnja strana okrenuta prema zidu.
- Prije pomicanja uređaja učvrstite okretni dio i tako spriječite štetu.
- Jaja u ljusci, cijela tvrdo kuhana jaja ne trebaju se zagrijavati u mikrovalnim pećnicama jer mogu eksplodirati, čak i kad završi postupak zagrijavanja u mikrovalnoj pećnici.

UPOZORENJE: Ako su vrata ili brtva na vratima oštećeni tada se pećnica ne smije koristiti dok je ne popravi kvalificirana osoba.

UPOZORENJE: Opasno je za svakog, osim za stručne osobe, izvršiti servis ili popravak koji uključuje skidanje poklopca koji pruža zaštitu od izlaganja energiji mikrovalova.

1 Važne upute o sigurnosti i zaštiti okoliša

UPOZORENJE: Tekućine i druga hrana moraju se zagrijavati u zatvorenim posudama jer mogu eksplodirati.

- Pećnicu treba redovito čistiti i uklanjati ostatke hrane.
- Trebate ostaviti minimalno 20 cm razmaka iznad gornje površine pećnice.
- Nemojte prekuhati hranu, jer u protivnom možete izazvati požar.
- Za čišćenje uređaja ne koristite kemikalije i parne čistače.
- Preporučuje se izniman oprez kada se uređaj koristi u blizini djece i osobe sa smanjenim tjelesnim, osjetilnim ili metalnim sposobnostima.
- Ova uređaj mogu koristiti djeca starija od 8 godina te osobe sa smanjenim sa smanjenim tjelesnim, osjetilnim ili mentalnim sposobnostima ili s nedostatnim iskustvom i znanjem ako su pod nadzorom i ako su dobile potrebne upute za rad s uređajem na siguran način te ako razumiju moguće opasnosti. Djeca se ne smiju igrati s uređajem.

Postupke čišćenja i korisničkog održavanja ne smiju obavljati djeca, osim ako nisu pod nadzorom.

- **Opasnost od gušenja!** Svu ambalažu držite izvan dohvata djece.
- Zbog pretjerane topline koja proizlazi iz načina rada roštilja ili kombiniranog načina rada djeci se treba dozvoliti korištenje tih načina rada samo pod nadzorom odrasle osobe.
- Proizvod i strujni kabel čuvajte tako da ih ne mogu dohvatiti djeca mlađa od 8 godina.
- Ne kuhajte hranu izravno na staklenom pladnju. Hranu stavite u/na odgovarajuće kuhinjsko posuđe prije stavljanja u pećnicu.
- Metalne posude za hranu i piće ne smiju se koristiti za vrijeme kuhanja u mikrovalnoj pećnici. U protivnom, može doći do iskrenja.
- Mikrovalnu pećnicu ne smijete stavljati u kuhinjski ormarić koji nije u skladu s uputama za instalaciju.

1 Važne upute o sigurnosti i zaštiti okoliša

- Mikrovalna pećnica namijenjena je za upotrebu samo kao ugradbeni uređaj.
- Ako se ugradbeni uređaji koriste na visini od ili većoj od 900 mm iznad poda tada trebate paziti da se okretni dio ne izmjesti prilikom uklanjanja posuda iz uređaja.
- Ako se ugradbeni proizvod nalazi u kuhinjskom ormariću s vratima tada se uređaj mora koristiti s otvorenim vratima kuhinjskog ormarića.

1.2 Sukladnost s Direktivom o gospodarenju otpadnim električnim i elektroničkim uređajima i opremom (WEEE Directive) i zbrinjavanje iskorištenog proizvoda:

Ovaj proizvod usklađen je s WEEE direktivom EZ (2012/19/EZ). Ovaj proizvod nosi klasifikacijsku oznaku za električni i elektronski otpad (WEEE).

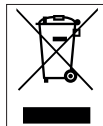

Ovaj simbol označava da ovaj proizvod ne treba odlagati s ostalim otpadom iz kućanstva na kraju vijeka uporabe. Rabljeni uređaj mora se vratiti u službeno zbirno mjesto za recikliranje električnih i elektronskih uređaja. Da biste pronašli mjesta za zbrinjavanje kontaktirajte lokalne vlasti ili prodavača od kojeg ste kupili proizvod. Sva kućanstvo igra važnu ulogu u uporabi i reciklaži iskorištenih uređaja. Odgovarajući zbrinjavanje iskorištenih proizvoda pomaže spriječiti potencijalne negativne posljedice za okoliš i ljudsko zdravlje.

1.3 Usklađenost sa RoHS direktivom:

Ovaj proizvod je sukladan Direktivi EU o ograničavanju opasnih tvari (RoHS Directive) (2011/65/EU). Proizvod ne sadrži štetne i zabranjene materijale koji su specificirani u Direktivi.

1.4. Informacije o pakiranju



Ambalažni materijal proizvoda proizveden je od recikliranih materijala u skladu s nacionalnim odredbama o zaštiti okoliša. Ambalažni materijal ne zbrinjajte zajedno s kućanskim i drugim otpadom. Odnosite ga u sabirne centre za ambalažni materijal određene od strane tijela lokalnih vlasti.

2 Tehničke specifikacije proizvoda

2.1 Pregled

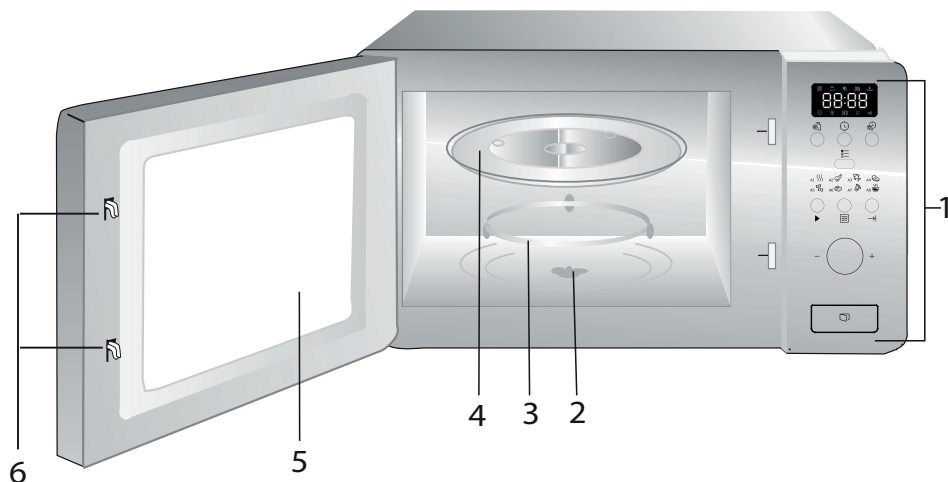

1. Kontrolna ploča
2. Osovina okretne ploče
3. Potpora okretne ploče
4. Stakleni pladanj
5. Prozor pećnice
6. Sigurnosni sustav blokade vrata

2.2 Tehnički podaci

Napon napajanja	230 V~, 50 Hz
Radna frekvencija	2450 MHz
Nazivna ulazna snaga (Mikrovalna)	1050 W
Nazivna Izlazna snaga (Mikrovalna)	700 W
Kapacitet pećnice	17 l
Promjer okretne ploče	Ø 245 mm
Vremenski brojač	0-95'
Vanjske dimenzije	595*336*382 mm
Neto masa	15 kg

Prava na izmjene u dizajnu i tehničkim specifikacijama su pridržana.

Oznake na uređaju ili vrijednosti naznačene u dokumentima isporučanima s proizvodom vrijednosti su dobivene u laboratorijskim uvjetima po važećim standardima. Te se vrijednosti mogu razlikovati s obzirom na upotrebu proizvoda i uvjetima okoline.

2 Tehničke specifikacije proizvoda

2.3 Postavljanje okretne ploče

- Nikada nemojte postavljati stakleni pladanj naopako. Stakleni pladanj nikada ne smije biti ograničen.
- Tijekom kuhanja, uvijek se moraju upotrebljavati stakleni pladanj i potpora okretne ploče.
- Sva hrana i posude s hranom uvijek se moraju postaviti na stakleni pladanj za kuhanje.
- Ako stakleni pladanj ili potpora okretne ploče napuknu ili se slome, obratite se najbližem ovlaštenom servisnom centru.

Plamenik (donja površina)



3 Postavljanje i povezivanje

3.1 Ugrađeni namještaj

Ugrađeni ormarić ne smije imati stražnji zid iza uređaja.

Minimalna visina postavljanja jest 85 cm.

Nemojte prekrivati otvore za ventilaciju i mjesta za usisavanje zraka.

1.

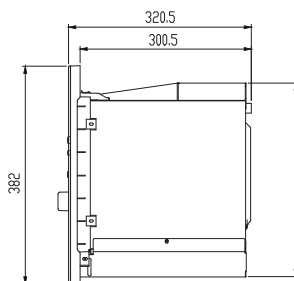
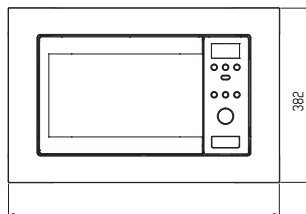
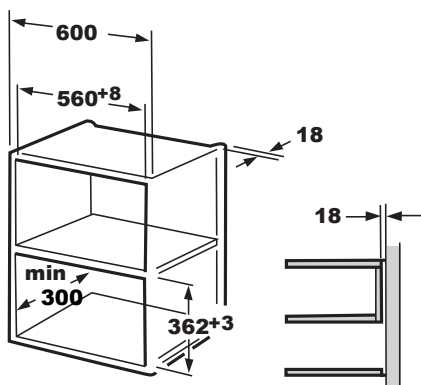

2.

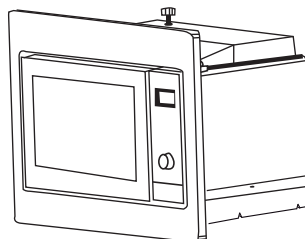
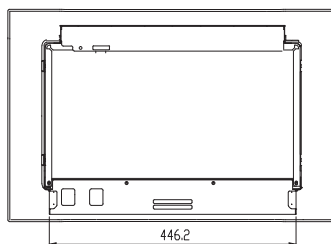
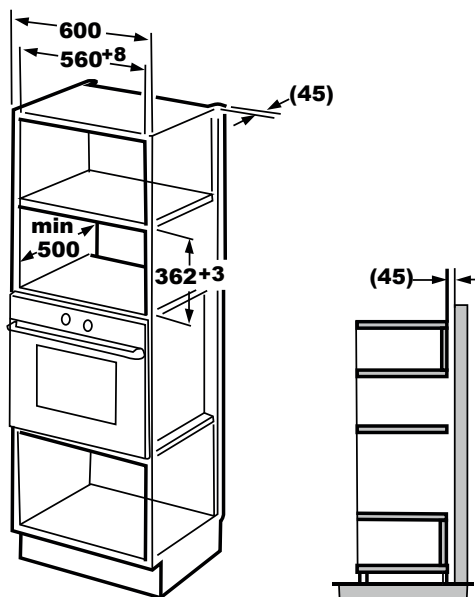

3 Postavljanje i povezivanje

3.2 Ugradite pećnicu

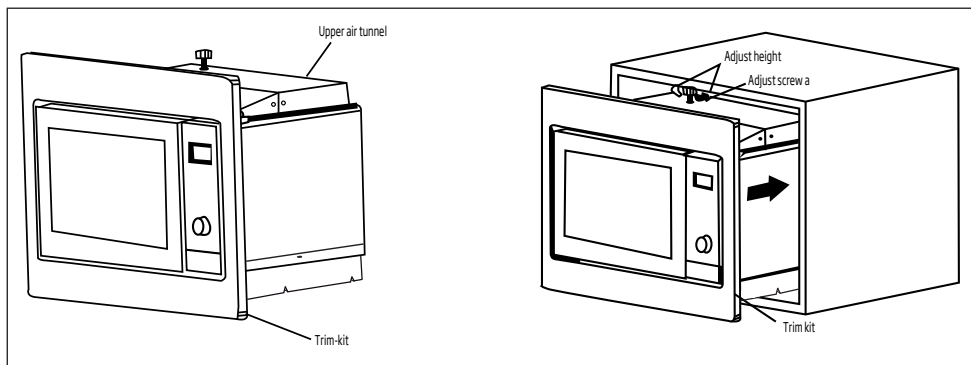

1. Postavite pećnicu u element.

- Nemojte preklapati ili savijati kabel napajanja.
- Proverite je li pećnica postavljena u središte ormarića.

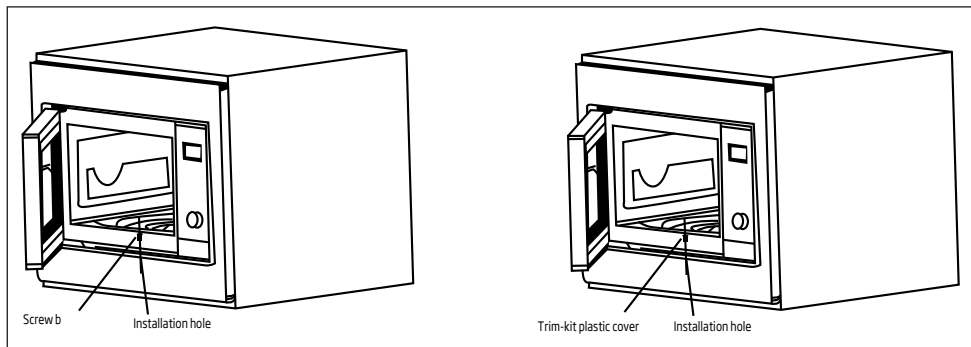

2. Otvorite vrata, pričvrstite pećnicu na element pomoću vijka b kroz rupu za postavljanje okvira. Zatim pričvrstite plastični poklopac okvira u rupu za postavljanje.

4 Upravljanje proizvodom

4.1 Upravljačka ploča

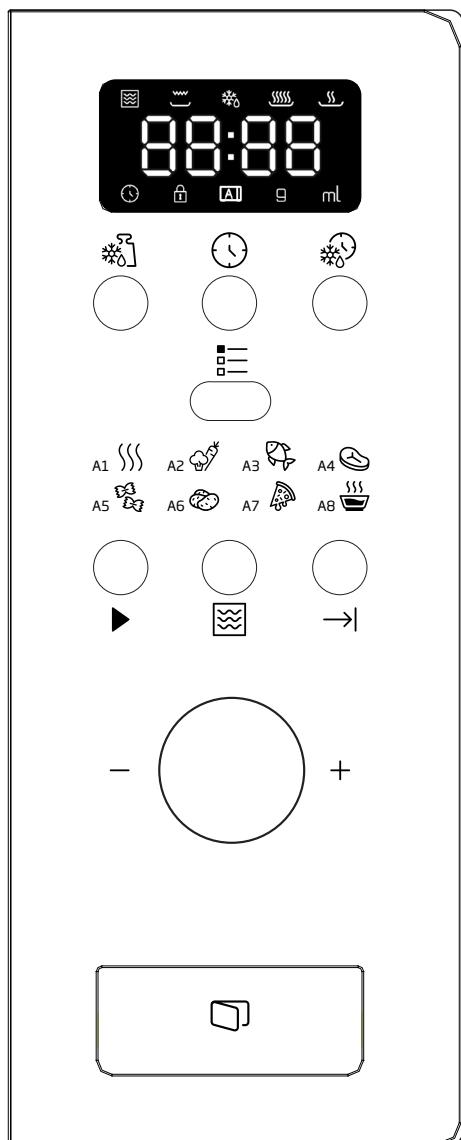



- Odmrzavanje prema težini
- Sat / podesiti
- Odmrzavanje prema vremenu
- Meni
- Brzi početak
- Mikrovalna
- Otkazi/zaustavi
- A-1 Automatsko podgrijavanje
- A-2 Povrće
- A-3 Riba
- A-4 Meso
- A-5 Tjestenina
- A-6 Krumpir
- A-7 Pizza
- A-8 Juha

4.2 Postavljanje sata





Kada je mikrovalna pećnica uključena, prikazat će se "0:00" i zvučni će se signal oglasiti jednom.

1. Pritisnite "", znamenke sata će bljeskati, a indikator za sat "" će svijetliti.
2. Okrenite "" da biste postavili znamenke za sat, unesena vrijednost mora biti između 0 i 23.
3. Pritisnite "" i treperit će znamenke za minute.
4. Okrenite "" da biste postavili znamenke za minute, unesena vrijednost mora biti između 0 i 59.

4 Upravljanje proizvodom







5. Pritisnite  da biste dovršili postavku sata. Indikator za sat  će se ugasiti, “:” će bljeskati, a vrijeme će svijetliti.

4.3 Priprema hrane

1. Pritisnite , “P100” će bljeskati.
2. Zatim okrenite  da odaberete napajanje, “P100”, “P80”... i “P10” će se prikazati redom.
3. Pritisnite , da biste potvrdili a zatim okrenite  za biranje vremena kuhanja.
4. Pritisnite  za početak pripreme hrane.



Primjer: Ako želite upotrebljavati 80 % mikrovalne snage da biste kuhali 20 minuta, možete upravljati pećnicom sljedećim koracima.

1. Jednom pritisnite  i na zaslonu će se prikazati “P100”.
2. Okrenite  za podešavanje 80% snage mikrovalne pećnice dok se na pećnici ne prikaže “P 80”.
3. Pritisnite  da biste potvrdili i na zaslonu će se prikazati “P 80”.
4. Okrenite  da biste podesili vrijeme pripreme hrane dok se na pećnici ne prikaže “20:00”.
5. Pritisnite  za početak pripreme hrane ili pritisnite  za otkazivanje postavki.
- Koraci za podešavanje vremena prekidača za kođiranje su:

0---1 min	5 sekundi
1---5 min	10 sekundi
5---10 min	30 sekundi
10---30 min	1 minuta
30---95 min	5 minuta

Upute za tipkovnicu mikrovalne pećnice





Redoslijed	Zaslou	Mikrovalna snaga
1	P 100	100 %
2	P 80	80 %
3	P 50	50 %
4	P 30	30 %
5	P 10	10 %

4.4 Podešavanje kuhanja

Prvo postavite sat. (Pročitajte upute za postavljanje sata.)







Primjer: Ako želite upotrebljavati 80 % mikrovalne snage da biste kuhali 15 minuta, možete upravljati pećnicom sljedećim koracima.



1. Pritisnite  i na zaslonu će se prikazati “P100”.
2. Okrenite  za podešavanje 80% snage mikrovalne pećnice dok se na pećnici ne prikaže “P 80”.
3. Pritisnite  da biste potvrdili i na zaslonu će se prikazati “P 80”.
4. Okrenite  da biste podesili vrijeme pripreme hrane dok se na pećnici ne prikaže “15:00”.









Budite oprezni! Molimo ne pritišćite  za početak pripreme hrane.

5. Pritisnite , brojke sata će bljeskati, a indikator  će svijetliti.
6. Okrenite  da biste postavili znamenke za sat, unesena vrijednost mora biti između 0 i 23.
7. Pritisnite  i treperit će znamenke za minute.
8. Okrenite  da biste postavili znamenke za minute, unesena vrijednost mora biti između 0 i 59.







4 Upravljanje proizvodom

9. Pritisnite  da biste dovršili postavku. Svijetlit će indikator za sat . Ako su vrata zatvorene, kada se vrijeme automatski pokrene dvaput će se oglasiti zvučni signal, a indikator za sat  će se isključiti.

4.5 Odmrzavanje prema težini

1. Pritisnite tipku . Zaslون će prikazivati "dEF1",  i  će svijetliti.
2. Okrenite  da biste odabrali težinu hrane. Težina je od 100 to 2000 g.
3. Pritisnite  za početak odleđivanja hrane.  i  će bljeskati.

4.6 Odmrzavanje prema vremenu



1. Pritisnite tipku . Zaslون će prikazivati "dEF2",  i  će svijetliti.
2. Okrenite  da biste odabrali vrijeme kuhanja. Maksimalno je vrijeme 95 minuta.
3. Pritisnite  za početak odleđivanja hrane.  i  će bljeskati.

4.7 Priprema hrane u više faza

Za pripremu hrane mogu se postaviti najviše 3 faze. U pripremi hrane u više faza, ako je jedna faza odmrzavanje, onda se odmrzavanje mora postaviti u prvu fazu.







Primjer: Ako želite koristiti "20 minuta 100% snage mikrovalne pećnice + 5 minuta 80% snage mikrovalne pećnice" za pripremu hrane.

1. Pritisnite podlogu  i na zaslonu će se prikazati "P100".
2. Pritisnite  za potvrdu snage mikrovalne pećnice.
3. Okrenite  da biste odabrali vrijeme kuhanja.

4. Pritisnite podlogu  i na zaslonu će se prikazati "P100".

5. Okrenite  za odabir 80% snage mikrovalne pećnice.

6. Pritisnite podlogu , zatim okrenite  za odabir vremena pripreme hrane sa 80% snage mikrovalne pećnice.

7. Pritisnite  za početak pripreme hrane ili pritisnite  za otkazivanje postavke.









4.8 Početak/Brzi početak

Kad je pećnica u stanju čekaња, pritisnite  za početak pripreme hrane s punom snagom mikrovalne pećnice od 1 minute. Svaki pritisak će povećati za jednu minutu. Maksimalno je vrijeme kuhanja 95 minuta.

4.9 Automatski meni











Primjer: Ako želite upotrijebiti "Automatski meni" za pripremu 250 g ribe.

1. Pritisnite ,  i  će svijetliti.
2. Okrenite  za odabir funkcije koju želite.
3. Pritisnite gumb  za potvrdu.
4. Okrenite  da biste odabrali težinu ribe. "g" će svijetliti.
5. Pritisnite  za početak. "g" će se ugasi,  i  će bljeskati.

4 Upravljanje proizvodom

Postupak automatskog izbornika:



Meni	Redoslijed	Težina	Zaslon
 A-1 Automatsko podgrijavaње	1	200 g	200 g
		400 g	400 g
		600 g	600 g
 A-2 Povrće	2	200 g	200 g
		300 g	300 g
		400 g	400
 A-3 Riba	3	250 g	250 g
		350 g	350 g
		450 g	450 g
 A-4 Meso	4	250 g	250 g
		350 g	350 g
		450 g	450 g
 A-5 Tjestenina	5	50 g (s vodom 450 ml)	50 g
		100 g (s vodom 800 ml)	100 g
 A-6 Krumpir	6	200 g	200 g
		400 g	400 g
		600 g	600 g
 A-7 Pizza	7	200 g	200 g
		400 g	400 g
 A-8 Juha	8	200 ml	200 ml
		400 ml	400 ml

4.10 Funkcija zaštite za djecu

Zaključavanje: U stanju čekanja, pritisnite “→|” na 3 sekunde i začut će se dugačak glasovni signal koji označava ulazak u stanje zaštite za djecu, a pećnica će prikazivati “.”

Izlazak iz zaključavanja: U zaključanom stanju, pritisnite “→|” na 3 sekunde i začut će se dugačak zvučni signal koji označava da je brava otključana.

4.11 Funkcija upita

1. U stanju mikrovalne pećnice, pritisnite “”, trenutna će se snaga prikazati 4 sekunde. Nakon 4 sekunde, pećnica će se vratiti na prethodno stanje.
2. U stanju pripreme hrane pritisnite “” kako biste vidjeli vrijeme i ono će se prikazati na 4 sekunde.
3. U postavljenom stanju pritisnite “” kako biste vidjeli postavljeno vrijeme i ono će bljeskati 4 sekunde.

5 Čišćenje i održavanje

5.1 Čišćenje



UPOZORENJE: Nikada nemojte upotrebljavati benzin, otapala, abrazivna sredstva za čišćenje, metalne predmete ili tvrde četke.



UPOZORENJE: Ne uranjajte uređaj u vodu ili bilo koju drugu tekućinu.

1. Isključite uređaj i isključite ga iz utičnice.
2. Pustite da se uređaj ohladi do kraja.
3. Držite unutrašnjost pećnice čistom. Kada se hrana ili prolivena tekućina zalijepi na stranice pećnice, obrišite vlažnom krpom. Ako se pećnica jako zaprlja, može se upotrebljavati blagi deterđent. Izbjegavajte upotrebu sprejeva i ostalih jakih sredstava za čišćenje, jer mogu uzrokovati mrlje, tragove i neprozirnost na površini vrata.
4. Vanjske površine pećnice moraju se čistiti vlažnom krpom. Nemojte dopustiti ulazak vode iz ventilacijskih otvora kako biste spriječili oštećenje radnih dijelova pećnice.
5. Često brišite obje strane vrata i stakla, brtvi na vratima i dijelova blizu brtvi s vlažnom krpom da biste uklonili mrlje od prskanja hrane ili tekućine. Nemojte upotrebljavati abrazivna sredstva za čišćenje.
6. Nemojte dopustiti da se upravljačka ploča smoči. Čistite samo vlažnom mekom krpom. Ostavite vrata otvorena da biste spriječili slučajan rad tijekom čišćenja upravljačke ploče.
7. Ako se para nakupi unutar ili oko vrata, obrišite je mekom krpom. Do ovoga može doći ako mikrovalna pećnica radi u vlažnim uvjetima. To je normalno.
8. U nekim ćete slučajevima morati ukloniti stakleni pladanj zbog čišćenja. Operite pladanj u toploj vodi sa sapunom ili u perilici za suđe.
9. Prsten s kotačićima trebao bi se redovito čistiti da bi se izbjegla prevelika buka.

10. Trebalo bi biti dovoljno obrisati donju površinu pećnice blagim deterđentom. Prsten s kotačićima može se prati u toploj vodi sa sapunom ili u perilici za suđe. Kada uklonite prsten s kotačićima iz unutrašnjeg donjeg dijela pećnice zbog čišćenja, osigurajte da ga postavite na ispravno mjesto dok ga zamjenjujete.
11. Za uklanjanje neugodnih mirisa iz pećnice, postavite čašu vode i soka i koru limuna u duboku posudu prikladnu za upotrebu u mikrovalnoj te uključite pećnicu na 5 minuta u načinu mikrovalne. Temeljito obrišite i osušite suhom krpom.
12. Kada je potrebno zamijeniti svjetiljku u pećnici, obratite se ovlaštenom servisu.
13. Pećnica se mora redovito čistiti i ostaci hrane trebaju se ukloniti. Ako se pećnica ne održava čistom, to može uzrokovati površinska oštećenja koja mogu negativno utjecati na vijek trajanja uređaja i to može uzrokovati potencijalne rizike.
14. Nemojte odlagati uređaj s kućanskim otpadom; stare se pećnice trebaju odlagati u posebne centre za otpad, ovisno o gradskoj upravi.
15. Kada se mikrovalna pećnica upotrebljava u funkciji roštilja, može se pojaviti mala količina dima i neugodnog mirisa koji će nestati nakon određenog vremena upotrebe.

5.2 Pohrana

- Ako ne planirate koristiti uređaj dulje vrijeme, pažljivo ga pohranite.
- Proverite da je uređaj isključen iz struje, da se ohladio i da je u potpunosti suh.
- Pohranite uređaj na hladnom i suhom mjestu.
- Držite uređaj podalje od dosega djece.

6 Rješavanje problema

Normalno	
Mikrovalna pećnica ometa TV-prijem	Tijekom rada mikrovalne pećnice, može doći do smetnji u radio i TV-prijemu. Te su smetnje slične kao i one uzrokovane malim električnim uređajima poput miksera, usisavača i električnog sušila za kosu. To je normalno.
Svjetlo pećnice prigušeno je	Tijekom mikrovalnog kuhanja niske snage, svjetlo pećnice može biti prigušeno. To je normalno.
Para se nakuplja na vratima, vrući zrak izlazi iz otvora	Tijekom kuhanja, para može izlaziti iz hrane. Većina te pare izaći će kroz otvore. Ali dio se može nakupiti na hladnim mjestima poput vrata pećnice. To je normalno.
Pećnica se slučajno uključila, a unutra nema hrane.	Pećnica se ne smije uključiti ako u njoj nema hrane. To je vrlo opasno.

Problem	Mogući uzrok	Rješenje
Pećnica se ne može uključiti.	1) Kabel napajanja nije ispravno uključen.	Isključite ga. Zatim ga ponovo uključite nakon 10 sekundi.
	2) Osigurač je pregorio ili je aktiviran prekidač strujnog kruga.	Zamijenite osigurač ili ponovo postavite prekidač strujnog kruga (koji je popravilo profesionalno osoblje naše tvrtke).
	3) Problem s utičnicom.	Isprobajte utičnicu s drugim električnim uređajima.
Pećnica se ne zagrijava.	4) Vrata nisu ispravno zatvorena.	Ispravno zatvorite vrata.
Staklena okretna ploča proizvodi buku tijekom rada mikrovalne pećnice	5) Okretna ploča i dno pećnice su prljavi.	Pogledajte odjeljak „Čišćenje i održavanje” za čišćenje prljavih dijelova.

Kérjük, először olvassa el ezt a használati útmutatót!

Tisztelt Vásárló,

Köszönjük, hogy ezt a Beko készüléket választotta. Reméljük, hogy a készülékével amelyet kiváló minőséggel és a legkorszerűbb technológiával gyártottak, a legjobb eredményeket érheti el. Ezért kérjük, mielőtt a készüléket felhasználná, figyelmesen olvassa el ezt a teljes felhasználói kézikönyvet és az összes többi kísérő dokumentumot és őrizze meg a későbbi felhasználási referenciaként. Ha a készüléket továbbadja, akkor adja tovább a felhasználói kézikönyvet is. Kövesse az utasításokat, vegye figyelembe a felhasználói kézikönyv összes információját és figyelmeztetését.

Ne feledje, hogy ez a felhasználói kézikönyv más modellekre is vonatkozhat. A modellek közötti különbségeket a kézikönyv kifejezetten leírja.

A szimbólumok jelentése

A felhasználói kézikönyv egyes szakaszaiban az alábbi szimbólumokat használjuk:



Fontos információk és hasznos tippek a használathoz.



Az életveszélyes és anyagi károkat okozó veszélyes helyzetekre való figyelmeztetések.



Forró felületekre való figyelmeztetések.



ÚJRAHASZNOSÍTOTT ÉS
ÚJRAFELDOLGOZHATÓ
PAPÍR

1 Fontos biztonsági és környezetvédelmi utasítások

Fontos biztonsági utasítások, olvassa el figyelmesen, és tartsa meg a későbbi hivatkozás céljából

Ez a fejezet olyan biztonsági utasításokat tartalmaz, amelyek segítik a tűzveszély, az áramütés, a mikrohullámú energia szivárgásának való kitettség, a személyi sérülések és az anyagi károk elkerülését. Amennyiben nem követi ezeket az utasításokat, az esetleges jótállások érvénytelenek minősülnek.

1.1. Általános biztonság

- A Beko mikrohullámú sütő megfelel a vonatkozó biztonsági standardoknak; ezért a készülék vagy a tápkábel bármilyen sérülése esetén a kereskedőnek, a szervizközpontnak vagy egy szakképzett és feljogosított szerviznek kell megjavítania vagy kicserélnie a veszély elkerülése érdekében. A hibás, vagy nem szakember által végzett javítás kockázatos, és veszélyeztetheti a felhasználót.
- A mikrohullámú sütő ételek és italok melegítésére szolgál. Étél vagy ruhák szárítása, illetve melegítőpárnák, papucsok, szivacsok, nedves ruhák és hasonlók melegítése sérülés, gyulladás vagy égés kockázatához vezethet.
- A berendezést otthoni, valamint az alábbi helyeken történő használatra tervezték:
 - Üzletek, irodák és egyéb munkahelyek személyzeti konyhája;
 - Farm házak,
 - szállodák és más szálláshelyek vendégei általi használat;
 - Bed and Breakfast szolgáltatók;
- Ne kísérelje meg elindítani a sütőt, ha az ajtaja nyitva van; máskülönben káros mikrohullámú energiának lehet kitéve. A biztonsági zárat nem szabad kioldani vagy megrongálni.
- Ne helyezzen semmilyen tárgyat a sütő eleje és ajtaja közé. Ne engedje, hogy a záródó felületeken piszok vagy tisztítószer maradványai gyűljenek fel.

1 Fontos biztonsági és környezetvédelmi utasítások

- Minden olyan javítási munkát, amelybe beletartozik a mikrohullámú energiának való kitétség ellen védelmet nyújtó fedél eltávolítása, feljogosított személyeknek/szerviznek kell végeznie. Minden más megközelítés veszélyes.
- A készülék otthoni főzésre, melegítésre és étel kiolvasztására szolgál. Kereskedelmi célokra nem használható. A gyártó nem tehető felelőssé a helytelen használatból eredő károkért.
- Ne használja a készüléket kültéren, fürdőszobában, párás környezetben vagy olyan helyen, ahol benedvesedhet.
- A készülék helytelen használatából vagy kezeléséből eredő károkért felelősséget vagy garanciát nem vállalunk.
- Soha ne próbálja meg szétszerelni a készüléket. A nem megfelelő kezelésből eredő károkért garanciát nem vállalunk.
- Kizárólag eredeti vagy a gyártó által javasolt alkatrészeket használjon.
- Ne hagyja a készüléket őrizetlenül, amíg az használatban van.
- A készüléket mindig stabil, lapos, tiszta, száraz és csúszásmentes felületen használja.
- Soha ne használja a készüléket küldő időzítővel vagy távirányító rendszerrel.
- A készülék első használata előtt annak minden részét tisztítsa meg. A részleteket lásd a „Tisztítás és karbantartás” című fejezetben.
- A készüléket csak rendeltetészerűen, a kézikönyvben leírt módon működtesse. Ne használjon súrolószereket vagy gőzt a készüléken. A sütő kifejezetten étel melegítésére és főzésére szolgál. Nem alkalmas ipari vagy laboratóriumi használatra.
- Ne használja a készüléket ruhák vagy törölközők szárítására.
- A készülék nagyon felforrósodik használat közben. Figyeljen oda, hogy ne érintse meg a sütő belsejében a forró részeket.
- A sütő nem szolgál élőlények szárítására.

1 Fontos biztonsági és környezetvédelmi utasítások

- Ne működtesse a sütőt üresen.
- Csak a mikrohullámú sütőben való használatra alkalmas eszközöket használjon.
- A főzőeszközök felforrósodhatnak a felmelegített ételből az eszközre átvitt hő miatt. Edényfogó kesztyűre lehet szüksége az eszköz megfogásához.
- Az eszközöket meg kell vizsgálni, hogy biztosítsák, hogy alkalmasak a mikrohullámú sütőben való használatra.
- Ne helyezze a sütőt kályhára vagy más hőt kibocsátó készülékre. Máskülönben megsérülhet, és a jótállás érvénytelenné válik.
- A mikrohullámú sütőt nem szabad olyan szekrénybe zární, amely nem felel meg a beszerelési utasításoknak.
- Gőz jöhet ki, amikor étel főzése után kinyitja a fedelet vagy a fóliát.
- Használjon kesztyűt, amikor bármilyen fajta melegített ételt vesz ki.
- A készülék és a hozzáférhető felületei nagyon forrók lehetnek, amikor a készülék használatban van.
- Az ajtó és a külső üveg nagyon forrók lehetnek, amikor a készülék használatban van.
- Ha a tápkábel sérült, a veszélyek elkerülése érdekében ki kell cseréltetni a gyártóval vagy a megbízottjával vagy egy hasonló képzettségű személlyel.
- Győződjön meg róla, hogy a hálózati tápegység megfelel a készülékhez szolgáltatott adat táblán megjelölt információknak.
- A készüléket csak a tápkábelen lévő dugó kihúzásával húzza ki a konnektorból.
- A készüléket csak földelt konnektorral használja.
- Soha ne használja a készüléket, ha a tápkábel vagy maga a készülék sérült.
- Ne használja a készüléket hosszabbítóval.
- Soha ne érintse meg a készüléket vagy a dugóját nyirkos vagy nedves kézzel.
- Helyezze el úgy a készüléket, hogy a dugó mindig elérhető legyen.
- A tápkábel sérülésének elkerül-

1 Fontos biztonsági és környezetvédelmi utasítások

ése érdekében óvja az összenyomódástól, hajlódástól, illetve az éles szélektől. Tartsa távol a tápkábelt a forró felületektől, illetve nyílt lángtól.

- Ügyeljen arra, hogy használat közben a tápkábelt ne lehessen véletlenül kihúzni a csatlakozóból, és senki ne tudjon elesni benne!
- Tisztítás előtt, vagy ha nem használja, mindig húzza ki a készüléket.
- Ne húzza meg a készülék tápkábelét, hogy lecsatlakoztassa a tápegységről, és soha ne tekerje a tápkábelét a készülék köré.
- A készüléket, a tápkábelt és a csatlakozódugaszt soha ne merítse vízbe vagy más folyadékba. Ne tartsa folyó víz alá.
- Amikor műanyag- vagy papíredényben melegít ételt, tartsa szemmel a sütőt a gyulladás lehetősége miatt.
- Távolítsa el a papír- vagy műanyagzacskók fémhuzalait és/ vagy fémfogantyúit, mielőtt mikrohullámú sütőben való használatra alkalmas zacskókat helyez a sütőbe.
- Ha füstöt észlel, kapcsolja ki vagy húzza ki a készüléket, és tartsa az ajtót becsukva, hogy elfojtsa a lángokat.
- Ne használja a sütő belsejét tárolásra. Ne hagyjon papírtárgyakat, főzési eszközöket vagy ételt a sütő belsejében, amikor nincs használatban.
- A cumisüvegek és bébiételes üvegek tartalmát fel kell kavarni vagy rázni, és ellenőrizni kell a hőmérsékletét fogyasztás előtt az égések elkerülése érdekében.
- A készülék a 2-es csoport B osztályába tartozó ISM berendezés. A 2. csoport minden olyan ISM (ipari, tudományos és orvosi) berendezést tartalmaz, amelyben a rádiófrekvenciás energiát szándékosan előállítják és/ vagy elektromágneses sugárzás formájában használják anyagot kezelő és szikraforgácsoló berendezésekhez.
- A B osztályú berendezések alkalmasak háztartási, valamint a kifeszültségű táphálózatra közvetlenül csatlakoztatott létesít-

1 Fontos biztonsági és környezetvédelmi utasítások

ményekben való használatra.

- Amikor a készülék használatban van, az ajtaja vagy külső felülete felforrósodhat.
- Az italok mikrohullámmal való felmelegítése azt okozhatja, hogy felfőnek és a sütőből való kivétel után kifröcskölnek, ezért óvatosan fogja az edényeket.
- Ne pirítson semmit a sütőben. A forró olaj károsíthatja a sütő alkatrészeit és anyagait, és még a bőr megégését is okozhatja.
- Lyukassza ki a vastag héjú ételeket, például a krumplit, cukkinit, almát és gesztenyét.
- A készüléket úgy kell elhelyezni, hogy a hátulja legyen a fal felé.
- A készülék mozgatása előtt kérjük, rögzítse le a forgókorongot, hogy megelőzze a sérülését.
- Tojást héjában és egész keményre főtt tojást nem szabad mikrohullámú sütőben melegíteni, mert felrobbanhat, még a mikrohullámú melegítés befejezése után is.
- Soha ne távolítsa el a készülék hátánál és oldalánál lévő részeket, amelyek a szekrényfal

és a készülék közötti minimális távolságokat tartják a szükséges légkeringés lehetővé tétele érdekében.

- Ha nem tartja tiszta állapotban a sütőt, az a felület megrongálódásához vezethet, és az károsan befolyásolhatja a készülék élettartamát, és veszélyes helyzetet teremthet.
- Az ajtótömítések és környező részek tisztítása: Használjon forró szappanos vizet. Tisztítsa meg egy mosogatóronggyal, ne súrolja. Ne használjon a tisztításhoz fém- vagy üvegkaparót.

FIGYELEM: Ha az ajtó vagy az ajtótömítés megsérül, nem szabad működtetni a sütőt, amíg egy hozzáértő személy meg nem javítja.

FIGYELEM: Minden nem hozzáértő személynek veszélyes olyan szervizelési vagy javítási műveletet végeznie, amelybe beletartozik a mikrohullámú energiának való kitétség ellen védelmet nyújtó fedél eltávolítása.

FIGYELEM: Folyadékot és más ételeket nem szabad lezárt edényben melegíteni, mert felrob-

1 Fontos biztonsági és környezetvédelmi utasítások

banhatnak.

- A sütőt rendszeresen kell tisztítani, és az étellerakódásokat eltávolítani.
- A sütő felső felülete felett legalább 20 cm helynek kell lennie.
- A készüléket kizárólag eredeti használati céljának megfelelően használja.
- Ne használja a készüléket hőforrásként.
- A mikrohullámú sütő kizárólag étel olvasztására, főzésére és párolására szolgál.
- Ne főzze túl az ételt, máskülönben tüzet okozhat.
- Ne használjon gőzös tisztítót a készülék tisztítására.
- Különös odafigyeléssel használja a készüléket gyermekek vagy csökkent fizikai, érzékszervi vagy mentális képességekkel rendelkező személyek közelében.
- Ezt a készüléket használhatják 8 éves vagy idősebb gyermekek, valamint korlátozott fizikai, szenzoros vagy mentális képességű emberek, vagy akik nem rendelkeznek tudással és tapasztalat-

tal, amennyiben felügyelet alatt vannak a biztonságos használatot illetően vagy megfelelően tájékoztatják őket vagy megértik a termék használatának veszélyeit. Ne engedje a gyermekeket a készülékkel játszani. A tisztítási és felhasználói karbantartási eljárásokat nem szabad gyermekek végezzék, kivéve ha idősebbek irányítják őket.

- **Fulladásveszély!** A csomagolást tartsa távol a gyermekektől.
- Csak akkor engedje, hogy gyermekek felügyelet nélkül használják a sütőt, ha megfelelő utasításokat adtak nekik, hogy a gyermek biztonságos módon tudja használni a mikrohullámú sütőt, és megérti a helytelen használat veszélyeit.
- A grill és kombinált üzemmódokban keletkező túlzott hő miatt gyermekeknek csak felnőtt felügyelete mellett szabad megengedni ezeknek az üzemmódoknak a használatát.
- Tartsa úgy a készüléket és a tápkábelét, hogy 8 év alatti gyermekek ne férjenek hozzá.

1 Fontos biztonsági és környezetvédelmi utasítások

- A készülék és a hozzáférhető felületei nagyon forrók lehetnek, amikor a készülék használatban van. Tartsa távol a gyermekeket.
- A készüléket nem használhatják olyan személyek (ideértve a gyermekeket is), akik csökkent fizikai, érzékszervi vagy értelmi képességekkel rendelkeznek, vagy nincs meg a megfelelő tapasztalatuk és tudásuk, kivéve ha felügyelet alatt vannak vagy a biztonságukért felelős személytől útmutatást kaptak a készülék használatára vonatkozóan.
- A kisgyermekeket felügyelni kell, hogy ne engedjék őket a készülékekkel játszani.

FIGYELEM: Csak akkor engedje, hogy gyermekek felügyelet nélkül használják a sütőt, ha megfelelő utasításokat adtak nekik, hogy a gyermek biztonságos módon tudja használni a sütőt, és megérti a helytelen használat veszélyeit.

1.2 Az elektromos és elektronikus berendezések hulladékairól szóló (WEEE) irányelvnek való megfelelés:

A termék megfelel az EU WEEE irányelvnek (2012/19/EU). A készüléken megtalálható az elektromos készülékek kiselejtezésére utaló szimbólum (WEEE).



A termék kiváló minőségű alkatrészekből és anyagokból készült, melyek újból felhasználhatók és alkalmasak az újrahasznosításra. A terméket élettartama végén ne háztartási szemétként kezelje!

Vigye a készüléket az elektromos és elektronikus berendezések újrahasznosítására szakosodott gyűjtőhelyre! A legközelebbi gyűjtőhellyel kapcsolatban érdeklődjön a helyi hatóságokkal!

1.3 Megfelelés az RoHS irányelvnek

Az Ön által vásárolt termék megfelel az RoHS irányelvnek (2011/65/EU). A termék nem tartalmaz az irányelvben meghatározott ártalmas vagy tiltott anyagokat.

1.4 Csomagolási információk



A termék csomagolása a nemzeti környezetvédelmi törvénykezéseknek megfelelő újrahasznosítható anyagokból készült. A csomagolóanyagokat ne a kommunális vagy egyéb hulladékokkal együtt ártalmatlanítsa. Szállítsa el azokat a helyi hatóságok által kijelölt csomagolóanyag-gyűjtőpontokra!

2 A termék műszaki leírása

2.1 Áttekintés

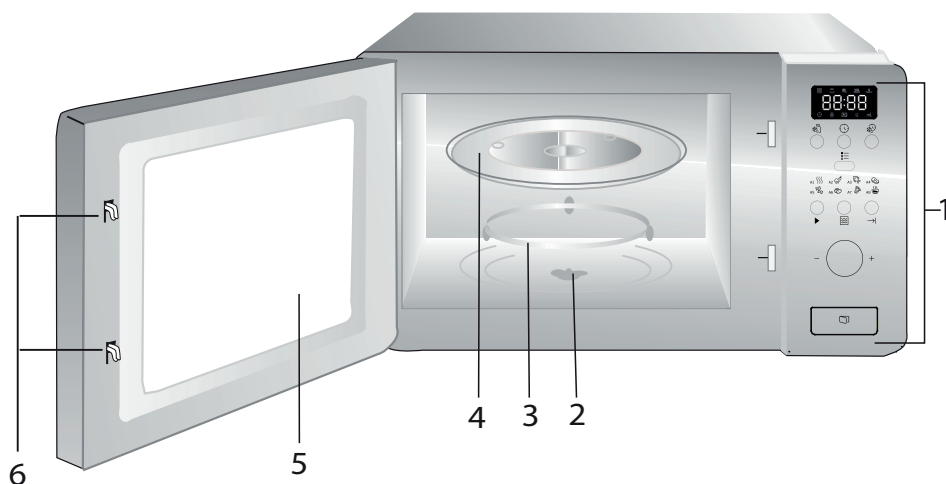

1. Vezérlőpanel
2. Forgókorong tengelye
3. Forgókorong tartója
4. Üvegtálca
5. Sütő ablaka
6. Ajtó biztonsági zárrendszere

2.2 Műszaki adatok

Névleges feszültség	230 V~50 Hz,
Működési frekvencia	2450 MHz
Névleges bemeneti teljesítmény (mikrosütő)	1050 W
Névleges kimeneti teljesítmény (mikrosütő)	700 W
Sütő kapacitása	17 l
Forgókorong átmérője	Ø 245 mm
Időzítő	0-95'
Külső méretek	595*336*382 mm
Nettó tömeg	Kb. 15 kg

A műszaki és termódosítási jogok fenntartva.

A készüléken található jelölések, illetve a termékhez mellékelte egyéb dokumentumokban közölt értékek laboratóriumi körülmények között, a vonatkozó szabványok szerint kapott értékek. Ezek az értékek a készülék használatától és a környezeti feltételektől függően változhatnak.

2 A termék műszaki leírása

2.3 A forgókorong beszerelése

- Soha ne helyezze be az üvegtálcát fejjel lefelé. Az üvegtálcát sohasem szabad akadályozni.
- Mind az üvegtálcát, mind a forgókorong tartóját mindig használni kell a főzés során.
- Minden ételt és ételtartót mindig az üvegtálcára kell helyezni a főzéshez.
- Ha az üvegtálca vagy a forgókorong tartója megreped vagy eltörik, vegye fel a kapcsolatot a legközelebbi illetékes szervizközponttal.

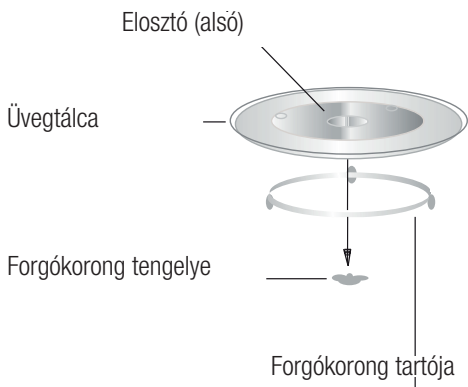

3 Beszerelés és csatlakoztatás

3.1 Beépített bútor

A beépített szekrénynek nem lehet hátlapja a készülék mögött.

A minimális beszerelési magasság 85 cm.

Né takarja el a szellőzőnyílásokat és légbeömlő pontokat.

1.

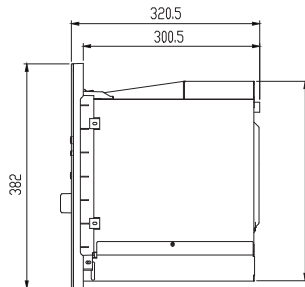
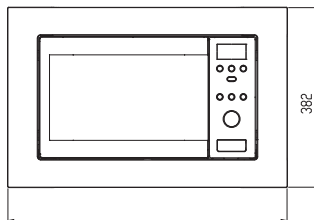
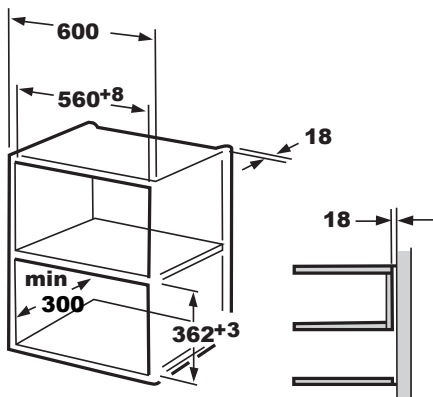

2.

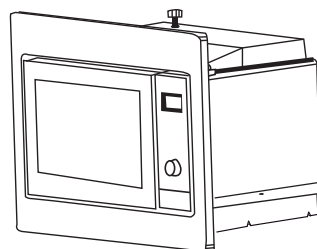
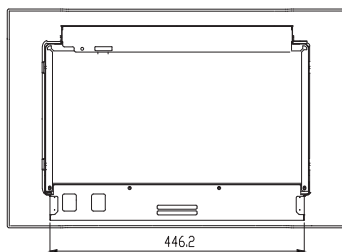
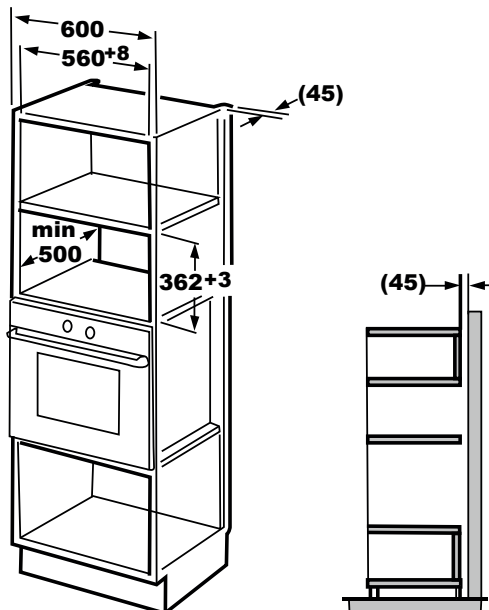

3 Beszerelés és csatlakoztatás

3.2 A sütő beszerelése

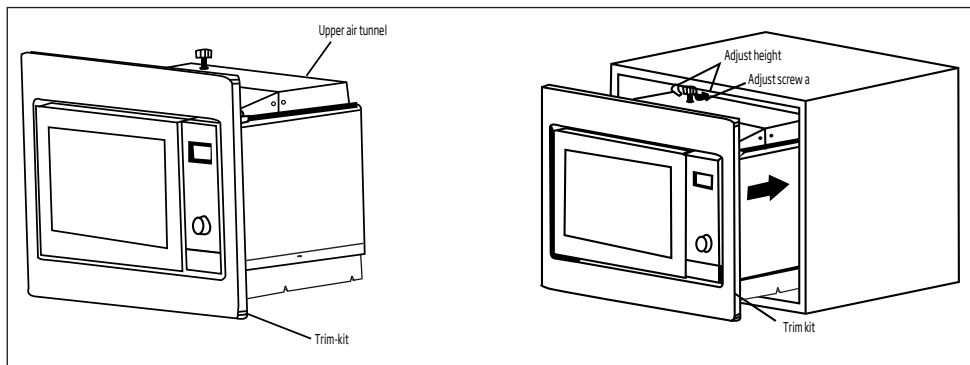

1. Szerelje be a sütőt a szekrénybe.

- Ne csípje be vagy csomózza össze a tápkábelt.
- Gondoskodjon róla, hogy a sütő a szekrény közepébe legyen szerelve.

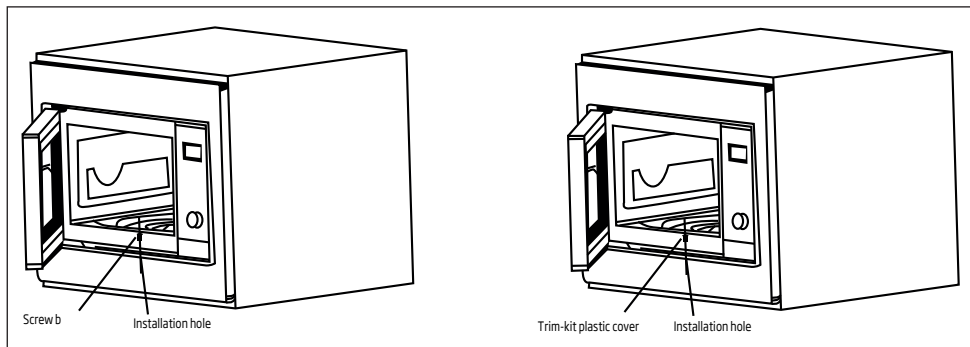

2. Nyissa ki az ajtót, rögzítse a sütőt a szekrényhez a b csavarral az illesztőkeret szerelési furatánál. Ezután rögzítse az illesztőkeret műanyagfedelét a szerelési furathoz.

4 A sütő működtetése

4.1 Vezérlőpult

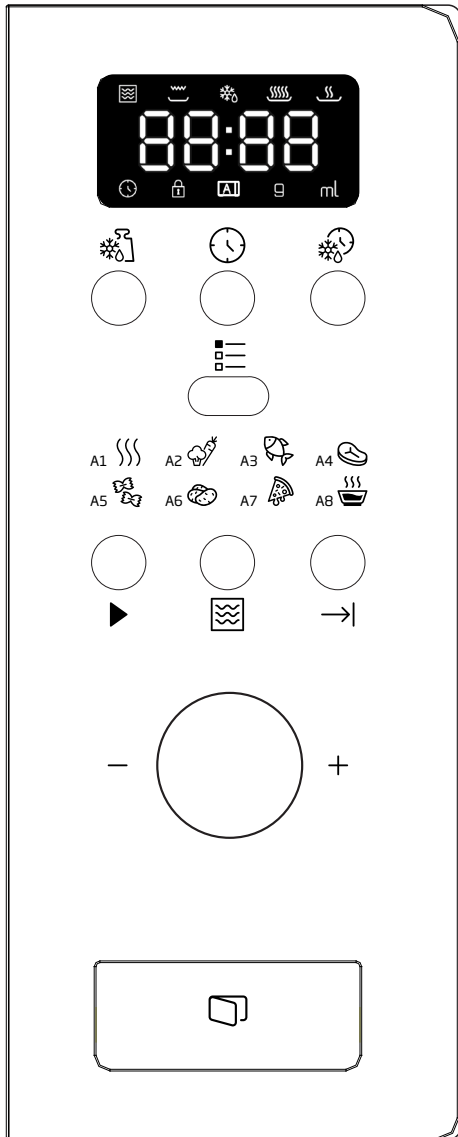



- Ljprwt {úyt}wn f hbrbqjyo
- î sbDje {ΣDt
- Ljprwt {úyt}je lbrbqjyo
- Nfoi
- HzpstjoeΣjytQoeΣjyt
- Njl spi vnyjn
- Uzsrt OT upq
- A-1 Automatikus újramelegítés
- A-2 Zöldség
- A-3 Hal
- A-4 Hús
- A-5 Tészta
- A-6 Krumpli
- A-7 Pizza újramelegítése
- A-8 Leves

4.2 Az óra beállítása





Ha a mikrohullámú sütő áram alá kerül, a sütő „0:00“-t jelez ki, és a berregő egyszer csörög.

1. Nyomja meg a gombot, az óra számjegyek villognak, és az óra kijelzője felgyullad.
2. Forgassa a gombot az óra számjegyeinek állításához, a bevitt időnek 0-23 között kell lennie.
3. Nyomja meg a gombot, a perc számjegyek villognak.
4. Forgassa a gombot a perc számjegyeinek állításához, a bevitt időnek 0-59 között kell lennie.

4 A sütő működtetése







5. Nyomja meg a  gombot az óra beállításainak befejezéséhez. Az óra  kijelzője kialszik, a „villog, és az idő felgyullad.

4.3 Étél főzése

1. Nyomja meg a  gombot, „P100“ villog.
2. Majd forgassa a „“ gombot a teljesítmény kiválasztásához, „P100“, „P80“, ... és „P10“ jelenik meg sorban.
3. Nyomja meg a  gombot, és forgassa a „“ gombot a főzési idő kiválasztásához.
4. Nyomja meg a  gombot a főzés elkezdéséhez.



Példa: Ha 80%-on szeretné használni a mikrohullámot, hogy ételt főzzön 20 percig, a következő lépések szerint működtetheti a sütőt.

1. Nyomja meg a  gombot, a képernyő kijelzése „P100“.
2. Forgassa a „“ gombot, hogy a mikrohullám teljesítményét 80%-ra állítsa, amíg a sütő kijelzése „P 80“.
3. Nyomja meg a  gombot a jóváhagyáshoz, a képernyő kijelzése „P 80“.
4. Forgassa a „“ gombot, hogy a főzési időt állítsa, amíg a sütő kijelzése „20:00“.
5. Nyomja meg a  gombot a főzés elindításához vagy nyomja meg a  gombot a beállítások törléséhez.

A kódkapcsoló beállítási idejének lépésmennyiségei a következők:

0 - 1 perc	5 másodperc
1 - 5 perc	10 másodperc
5 - 10 perc	30 másodperc
10 - 30 perc	1 perc
30 - 95 perc	5 perc

A „mikrohullám“ panel utasításai





Sorrend	Kijelző	Mikrohullám teljesítménye
1	P 100	100%
2	P 80	80%
3	P 50	50%
4	P 30	30%
5	P 10	10%

4.4 Időzített főzés

Állítsa be először az órát. (Olvassa el az óraállítási utasításokat.)





Példa: Ha 80%-on szeretné használni a mikrohullámot, hogy ételt főzzön 15 percig, a következő lépések szerint működtetheti a sütőt.







1. Nyomja meg a  gombot, a képernyő kijelzése „P100“.
2. Forgassa a „“ gombot, hogy a mikrohullám teljesítményét 80%-ra állítsa, amíg a sütő kijelzése „P 80“.
3. Nyomja meg a  gombot a jóváhagyáshoz, a képernyő kijelzése „P 80“.
4. Forgassa a „“ gombot, hogy a főzési időt állítsa, amíg a sütő kijelzése „15:00“.









Legyen óvatos! Kérjük, ne nyomja meg a  gombot a főzés elkezdéséhez.

5. Nyomja meg a  gombot, az óra számjegyek villognak, és a  kijelző felgyullad.







4 A sütő működtetése

6. Forgassa a „” gombot az óra számjegyeinek állításához, a bevitt időnek 0-23 között kell lennie.
7. Nyomja meg a „” gombot, a perc számjegyek villognak.
8. Forgassa a „” gombot a perc számjegyeinek állításához, a bevitt időnek 0-59 között kell lennie.
9. Nyomja meg a „” gombot a beállítások befejezéséhez. Az óra „” kijelzője villog. Ha az ajtó zárva van, a berregő kétszer csönget, amikor itt az automatikus indítás ideje, és az óra „” kijelzője kialszik.

4.5 Kiolvasztás tömeg alapján

1. Nyomja meg a „” gombot. A képernyő kijelzése „dEF1”, a „” és „” felgyullad.
2. Forgassa a „” gombot, hogy kiválassza az étel tömegét. A tömeg 100 és 2000 g között lehet.
3. Nyomja meg a „” gombot az étel kiolvasztásának elindításához. A „” és „” villognak.

4.6 Kiolvasztás idő alapján









1. Nyomja meg a „” gombot. A képernyő kijelzése „dEF2”, a „” és „” felgyullad.
2. Forgassa a „” gombot a főzési idő kiválasztásához. A maximális idő 95 perc.
3. Nyomja meg a „” gombot az étel kiolvasztásának elindításához. A „” és „” villognak.

4.7 Többszakaszos főzés

Legfeljebb 3 szakaszt lehet megadni a főzéshez. Ha többszakaszos főzéskor az egyik szakasz kiolvaszt, akkor a kiolvasztást az első szakaszba kell helyezni.



Példa: Ha a „20 perc 100%-os mikrohullám teljesítmény + 5 perc 80%-os mikrohullám teljesítmény” beállítást szeretné használni étel főzéséhez.

1. Nyomja meg a „” panelt, a képernyő kijelzése „P100”.
2. Nyomja meg a „” gombot a mikrohullám teljesítményének jóváhagyásához.
3. Forgassa a „” gombot a főzési idő kiválasztásához.
4. Nyomja meg a „” panelt, a képernyő kijelzése „P100”.
5. Forgassa a „” gombot a 80%-os mikrohullám teljesítmény kiválasztásához.
6. Nyomja meg a „” panelt, majd forgassa a „” gombot a 80%-os mikrohullám teljesítmény főzési idejének kiválasztásához.
7. Nyomja meg a „” gombot a főzés elindításához vagy nyomja meg a „” gombot a beállítás töréséhez.









4.8 Indítás/Gyorsindítás





Ha a sütő várakozó állapotban van, nyomja meg a „” gombot, hogy teljes mikrohullám teljesítményen kezdjen ételt főzni 1 percre. Minden megnyomás egy perccel növeli. A maximális főzési idő 95 perc.



4 A sütő működtetése

4.9 Automatikus menü



 **Példa:** Ha az „Automatikus menüt” szeretné arra használni, hogy egy 250 g-os halat főzzön.

1. Nyomja meg a  gombot, a  és  felgyullad.
 2. Forgassa a „” gombot a kívánt funkció kiválasztásához.
 3. Nyomja meg a  gombot a jóváhagyáshoz.
 4. Forgassa a „” gombot a hal tömegének kiválasztásához. A „g” felgyullad.
 5. Nyomja meg a  gombot az indításhoz. A „g” kialszik. A  és  villog.
- Az automatikus menü eljárás:

Menü	Sor-rend	Tömeg	Kijelző
 A-1 Au- tomatikus újramelegítés	1	200 g	200 g
		400 g	400 g
		600 g	600 g
 A-2 Zöldség	2	200 g	200 g
		300 g	300 g
		400 g	400 g
 A-3 Hal	3	250 g	250 g
		350 g	350 g
		450 g	450 g
 A-4 Hús	4	250 g	250 g
		350 g	350 g
		450 g	450 g
 A-5 Tészta	5	50 g (450 ml vízzel)	50 g
		100 g (800 ml vízzel)	100 g



 A-6 Krumpli	6	200 g	200 g
		400 g	400 g
		600 g	600 g
 A-7 Pizza újramelegíté- se	7	200 g	200 g
		400 g	400 g
 A-8 Leves	8	200 ml	200 ml
		400 ml	400 ml

4.10 Gyermekszár funkció

Zár: Várakozó állapotban nyomja meg a  gombot 3 másodpercig, egy hosszú sípolás fogja jelezni a gyermekzár állapotba lépést, a sütő kijelzése  és .

Zár feloldása: Zárt állapotban nyomja meg a  gombot 3 másodpercig, hosszú „sípolás” fogja jelezni, hogy a zár feloldódik.

4.11 Lekérdező funkció

1. Mikrohullám állapotban nyomja meg a  gombot, az aktuális teljesítmény kijelzésre kerül 4 másodpercre. 4 másodperc után a sütő visszatér a korábbi állapotba.
2. Főzés állapotban nyomja meg a  gombot, hogy lekérdezze az aktuális időt, az idő 4 másodpercig fog villogni.
3. Időzítés állapotban nyomja meg a  gombot, hogy lekérdezze a beállított időt, 4 másodpercig fog villogni.

5 Tisztítás és ápolás

5.1 Tisztítás



FIGYELEM: Soha ne használjon gázolajat, oldószert, maró hatású tisztítószeret, fémtárgyakat vagy kemény keféket az alkalmazás tisztításához.



FIGYELEM: Tisztításhoz soha ne merítse vízbe vagy bármilyen más folyadékba a készüléket vagy a tápkábelét.

1. Kapcsolja ki a készüléket, és húzza ki a fali konnektorból.
2. Várjon, amíg a készülék teljesen kihűl.
3. Tartsa tisztán a sütő belsejét. Törölje le egy nedves kendővel, ha kiloccsant étel vagy kiömlött ital ragad a sütő falára. Finom mosószert lehet használni, ha a sütő nagyon piszkos. Kerülje spray-k és más durva tisztítószer használátát, mert azok homályos foltokat vagy nyomokat okozhatnak az ajtó felületén.
4. A sütő külső felületeit nedves kendővel kell tisztítani. Ne engedje víz beszivárgását a szellőzőnyílásokba, hogy megelőzze a sütő működő részeinek a károsodását.
5. Törölje meg gyakran nedves kendővel az ajtó és az üveg mindkét oldalát, az ajtó tömitéseit és a mellettük lévő részeket, hogy eltávolítsa a túlcsoordulásból és kiloccsanásból eredő foltokat. Ne használjon súrolószert.
6. Ne engedje, hogy a vezérlőpanel benedvesedjen. Tisztítsa meg puha, nedves kendővel. Hagyja nyitva a sütő ajtaját, hogy megelőzze az akaratlan működtetést a vezérlőpanel tisztítása közben.
7. Ha gőz csapódik le a sütő ajtajának belsején vagy környékén, törölje le egy puha kendővel. Ez előfordulhat, ha a mikrohullámú sütőt magas páratartalmú helyen működtetik. Ez normális.
8. Egyes esetekben a tisztításhoz szükséges lehet az üvegtálca eltávolítása. Mossa meg a tálcát meleg, szappanos vízben vagy mosogatógépben.
9. A gőrgőgyűrűt és a sütő alját rendszeresen meg kell tisztítani a túlzott zaj elkerülése

érdekeiben.

10. Elegendő lenne megtörölni a sütő alsó felületét finom mosószerral. A gőrgőgyűrűt meleg, szappanos vízben vagy mosogatógépben lehet mosni. Ha eltávolítja a sütő belsejéből a gőrgőgyűrűt tisztítás céljából, gondoskodjon róla, hogy a helyes pozícióba szereli, amikor visszahelyezi.
11. A rossz szagok sütőből való eltávolítása érdekében helyezzen egy mikrohullámban való használatra alkalmas mély tálba egy pohár vizet és egy citrom levét és héját, majd működtesse a sütőt 5 percig mikrohullámú üzemmódban. Törölje meg alaposan szárazra egy puha kendővel.
12. Kérjük, vegye fel a kapcsolatot az illetékes szervizzel, ha a sütő lámpáját kell kicserélni.
13. A sütőt rendszeresen kell tisztítani, és az étellerakódásokat el kell távolítani. Ha nem tartják tisztán a sütőt, az felületi hibákat okozhat, amelyek negatívan befolyásolják a készülék élettartamát, és veszélyeket okozhatnak.
14. Kérjük, ne dobja a készüléket a háztartási szemétkbe; a régi sütőket az önkormányzatok által biztosított különleges hulladékot kezelő központokban kell ártalmatlanítani.
15. Ha a mikrohullámú sütőt grill funkcióra használják, kis mennyiségű füst és szag keletkezhet, amely bizonyos ideig való használat után eltűnik.

5.2 Tárolás

- Ha hosszú ideig nem fogja használni a készüléket, tárolja gondosan.
- Kérjük győződjön meg róla, hogy a készüléket kihúzta, lehűlt és teljesen száraz.
- A készüléket tartsa hűvös, száraz helyen.
- A készüléket tartsa gyermekek által nem hozzáférhető helyen.

6 Hibaelhárítás

Normális	
A mikrohullámú sütő interferál a tévé vételével	A rádió és tévé vételét interferencia érheti, amikor a mikrohullámú sütő működik. Ez hasonló a kisméretű elektromos készülékek, mint például mixer, porszívó vagy elektromos ventilátor által okozott interferenciához. Ez normális.
A sütő lámpája tompított	Kis teljesítményű mikrohullámú sütéskor a sütő lámpája tompított lehet. Ez normális.
Gőz csapódik le az ajtón, forró levegő jön ki a szellőzőkön	Főzés során az ételekből gőz képződhet. A gőz nagy része távozik a szellőzőkön. De valamennyi lecsapódhat hideg helyeken, például a sütő ajtaján. Ez normális.
A sütő véletlenül elindult úgy, hogy nincs benne étel.	Nem szabad úgy működtetni a készüléket, hogy nincs benne étel. Nagyon veszélyes.

Probléma	Lehetséges ok	Megoldás
Nem lehet elindítani a sütőt.	1) A tápkábel nincs rendesen bedugva.	Húzza ki. Majd dugja be újra 10 másodperc múlva.
	2) Kiegett a biztosíték vagy lekapcsolt egy megszakító.	Cserélje ki a biztosítékot vagy állítsa alaphelyzetbe a megszakítót (javíttassa meg cégünk szakszemélyzetével).
	3) Gond van a konnektorral.	Tesztelje a konnektort más elektromos készülékekkel.
A sütő nem melegít.	4) Az ajtó nincs rendesen becsukva.	Csukja be rendesen az ajtót.
Az üveg forgótálcát zajt okoz, amikor a mikrohullámú sütő működik	5) A forgókorong és a sütő alja piszkos.	A piszkos részek tisztítását lásd a „Tisztítás és karbantartás” című fejezetben.

Læs venligst denne brugsanvisning først!

Kære kunde

Tak fordi du foretrækker dette Beko-produkt. Vi håber, at du får de bedste resultater ud af dit produkt, der er fremstillet i høj kvalitet og med avanceret teknologi. Læs derfor hele denne brugsanvisning og alle andre medfølgende dokumenter omhyggeligt, før du bruger produktet, og opbevar den som reference til fremtidig brug. Hvis du overdrager produktet til en anden, så giv brugervejledningen med. Følg instruktionerne under hensyntagen til alle de oplysninger og advarsler, der er angivet i brugsanvisningen.

Husk, at denne brugsanvisning også gælder for flere andre modeller. Forskelle mellem modeller identificeres i brugervejledningen.

Betydning af symbolerne

Følgende symboler bruges i de forskellige afsnit i denne brugsanvisning:



Vigtig information eller nyttige tips om brug.



Advarsler om farlige situationer vedrørende sikkerhed og liv og ejendom.



Advarsel mod varme overflader.



GENBRUGSPAPIR OG
GENANVENDELIGT
PAPIR

1 Vigtige instruktioner om miljø og sikkerhed.

Vigtige sikkerhedsinstruktioner læses omhyggeligt og opbevares som fremtidig reference

1.1 Sikkerhedsadvarsler

Dette afsnit indeholder sikkerhedsanvisninger, der vil hjælpe med at beskytte mod brand, elektrisk stød, udsættelse for lækket mikrobølgeenergi, risiko for personskade eller skade på ejendom. Hvis du ikke følger disse instruktioner, bliver garantien annulleret.

- Beko-mikrobølgeovne overholder de gældende sikkerhedsstandarder. I tilfælde af skade på apparatet eller strømkablet skal det derfor repareres eller udskiftes af forhandleren, servicecentret eller en specialist og autoriseret service for at undgå fare. Fejlagtigt eller ikke-kvalificeret reparationsarbejde kan medføre fare og forårsage risiko for brugeren.
- Dette apparat er beregnet til brug i husholdningen og lignende anvendelser såsom:
 - Personalekøkken, butiksom-

råder, kontorer og andre arbejdsmiljøer,

- Landbrugsejendomme
- Kunder på hoteller, og andre boligmiljøer,
- Bed and breakfast-miljøer.
- Den er ikke beregnet til kommerciel eller industriel anvendelse.
- Forsøg ikke at starte ovnen, når døren er åben. Ellers kan du blive udsat for skadelig mikrobølgeenergi. Sikkerhedslåse må ikke deaktiveres eller manipuleres.
- Mikrobølgeovnen er beregnet til opvarmning af mad og drikkevarer. Tørring af mad eller beklædning og opvarmning af opvarmningspulver, hjemmesko, svampe, fugtig klud og lignende kan føre til risiko for personskade, antændelse eller brand.
- Anbring ingen genstande mellem forsiden og døren til ovnen. Lad ikke rester af snavs eller rengøringsmiddel opbygges på lukkeoverfladerne.
- Eventuelle servicearbejder, der

1 Vigtige instruktioner om miljø og sikkerhed.

- involverer fjernelse af dækslet, der giver beskyttelse mod eksponering for mikrobølgeenergi, skal udføres af autoriserede personer/service. Enhver anden tilgang er farlig.
- Dit produkt er beregnet til madlavning, opvarmning og afrimning af mad derhjemme. Den må ikke bruges til andet formål.
 - Din ovn er ikke designet til at tørre noget levende væsen.
 - Brug ikke dit apparat til at tørre tøj eller køkkenhåndklæder.
 - Brug ikke dette apparat udenørs, badeværelser, fugtige miljøer eller steder, hvor det kan blive vådt.
 - Vi påtager os intet ansvar eller garanti for skader, der opstår som følge af forkert brug eller forkert håndtering af apparatet.
 - Forsøg ikke at afmontere produktet. Ingen garantikrav accepteres for skader, der skyldes forkert håndtering.
 - Brug kun de originale reservedele og/eller dele frigivet af producenten.
 - Lad ikke apparatet være uden opsyn, mens det er tilsluttet.
 - Brug altid apparatet på en stabil, flad, ren, tør og skridsikker overflade.
 - Apparaterne er ikke beregnet til at blive betjent ved hjælp af en ekstern timer eller separat fjernbetjening.
 - Før du anvender enheden for første gang, skal du fjerne alt emballage. Se detaljerne i afsnittet "Rengøring og vedligeholdelse".
 - Brug kun apparatet til det tilsigtede formål som beskrevet i denne vejledning.
 - Apparatet bliver meget varmt, mens det er i brug. Vær opmærksom på ikke at røre ved de varme dele inde i ovnen.
 - Brug ikke ovnen tom.
 - Køkkengrej kan blive varmt på grund af den varme, der overføres fra den opvarmede mad til redskabet. Du har muligvis brug for termohandsker for at holde redskabet.
 - Redskaber skal kontrolleres for

1 Vigtige instruktioner om miljø og sikkerhed.

at sikre, at de er egnede til brug i mikrobølgeovne.

- Anbring ikke ovnen på komfurer eller andre varmegenererende apparater. Ellers kan det blive beskadiget, og garantien bortfalde.
- Der kan komme damp ud, mens du åbner dækslerne eller folien efter madlavning.
- Apparatet og dets tilgængelige overflader kan blive meget varmt, når apparatet er i brug.
- Dør og yderglas kan blive meget varmt, når apparatet er i brug.
- Sørg for, at din strømforsyning er i overensstemmelse med de oplysninger, der leveres på apparatets typeskilt.
- Den eneste måde at afbryde apparatet fra strømforsyningen er at fjerne stikket fra stikkontakten.
- Brug kun apparatet med en jordet stikkontakt.
- Brug ikke apparatet, hvis strømkablet eller selve apparatet er beskadiget.
- Brug ikke apparatet med en forlængerledning!
- Rør aldrig ved apparatet eller dets stik med fugtige eller våde hænder.
- Apparatet skal placeres, så stikket altid er tilgængeligt
- Undgå beskadigelse af strømkablet ved ikke at presse, bøje eller gnide det på skarpe kanter. Hold strømkablet væk fra varme overflader og åben ild.
- Sørg for, at der ikke er nogen fare for, at strømkablet ved et uheld kan trækkes, eller at nogen kan snuble over det, når apparatet er i brug.
- Tag stikket ud af stikkontakten før hver rengøring og når apparatet ikke er i brug.
- Træk ikke i strømkablet på apparatet for at fjerne det fra strømforsyningen, og vikl aldrig strømkablet rundt om apparatet.
- Nedsenk ikke apparatet, strømkablet eller strømkablet i vand eller andre væsker. Hold den ikke under rindende vand.
- Når du opvarmer mad i plast- eller papirbeholdere, skal du

1 Vigtige instruktioner om miljø og sikkerhed.

- holde øje med ovnen på grund af muligheden for antændelse.
 - Fjern trådstreng og / eller metalhåndtag af papir eller plastikposer, før du sætter poser i ovnen.
 - Hvis der observeres røg, skal du slukke for apparatet eller tage stikket ud, hvis det er sikkert, og hold døren lukket for at kvæle flammer.
 - Brug ikke mikrobølgeovn til opbevaring. Efterlad ikke papirvarer, madlavningsmateriale eller mad inde i ovnen, når den ikke bruges.
 - Indholdet af sutteflasker og babyadbøtter bør omrøres eller rystes, og temperaturen kontrolleres inden forbrug for at undgå forbrændinger.
 - Dette apparat er et gruppe 2 ISM-udstyr af klasse B. Gruppe 2 indeholder alt ISM (industrielt, videnskabeligt og medicinsk) udstyr, hvor radiofrekvensenergi med vilje genereres og/eller bruges i form af elektromagnetisk stråling til behandling af materiale og gnisterosionsudstyr.
 - Klasse B-udstyr er velegnet til brug i hjemlige virksomheder og virksomheder, der er direkte tilsluttet et lavspændingsforsyningsnet.
 - Brug ikke madolie i ovnen. Varm olie kan beskadige ovnens komponenter og materialer, og det kan endda forårsage forbrændinger på huden.
 - Prik mad med tyk skorpe som kartofler, courgetter, æbler og kastanjer.
 - Apparatet skal placeres, så bagsiden vender mod væggen.
 - Inden du flytter apparatet, skal du sikre drejeskiven for at forhindre skader.
 - Æg i deres skal og hele hårdkogte æg må ikke opvarmes i mikrobølgeovne, da de kan eksplodere, selv efter at mikrobølgeopvarmningen er afsluttet.
- ADVARSEL:** Hvis døren eller dørforseglingen er beskadiget, må ovnen ikke betjenes, før den er repareret af en kompetent person.
- ADVARSEL:** Det er farligt for andre end en kompetent person at

1 Vigtige instruktioner om miljø og sikkerhed.

udføre enhver service eller reparation, der involverer fjernelse af et dæksel, der giver beskyttelse mod udsættelse for mikrobølgeenergi.

ADVARSEL: Væsker og andre fødevarer må ikke opvarmes i forseglede beholdere, da de kan eksplodere.

- Ovnen skal rengøres regelmæssigt, og eventuelle madaflejringer fjernes.
- Der skal være min 20 cm fri plads over ovnens øverste overflade.
- Maden må ikke koges for meget, ellers kan du forårsage brand.
- Brug ikke kemikalier og dampassisterede rengøringsmidler til at rengøre apparatet.
- Ekstrem forsigtighed tilrådes, når det bruges i nærheden af børn og personer, der er begrænset i deres fysiske, sensoriske eller mentale evner.
- Dette apparat kan bruges af børn i alderen 8 år eller derover og af personer, der har begrænset fysisk, sensorisk eller mental kapacitet, eller som ikke har

viden og erfaring, så længe de overvåges med hensyn til sikker brug af produktet, eller de instrueres i overensstemmelse hermed eller forstår risikoen ved at bruge produktet. Børn bør ikke lege med produktet. Rengøring og brugervedligeholdelse må ikke foretages af børn uden opsyn.

- Fare for kvælning! Hold alle emballagematerialer utilgængelige for børn.
- På grund af overdreven varme, der opstår i grill- og kombinationstilstande, bør børn kun have tilladelse til at bruge disse tilstande under opsyn af en voksen.
- Opbevar produktet og dets strømkabel, så de er utilgængelige for børn under 8 år.
- Tilbered ikke mad direkte på glasbakken. Læg maden i/på passende køkkenredskaber, inden du sætter dem i ovnen.
- Metalbeholdere til mad og drikke er ikke tilladt i mikrobølgeovn. Ellers kan der opstå gnister.
- Mikrobølgeovnen må ikke pla-

1 Vigtige instruktioner om miljø og sikkerhed.

ceres i et skab, der ikke overholder installationsvejledningen.

- Mikrobølgeovn er kun beregnet til indbygget brug.
- Hvis indbyggede apparater, der bruges lige på eller højere end 900 mm over gulvet, skal man passe på ikke at forskyde drejeskiven, når beholdere fjernes fra apparatet.
- Hvis det indbyggede produkt er i et skab med en dør, skal produktet betjenes med skabsdøren åben.

1.2 Overholdelse af WEEE-direktivet og bortskaffelse af affaldsprodukt

Dette produkt er i overensstemmelse med EUs WEEE-direktiv (2012/19/EU). Dette produkt er forsynet med et klassificeringssymbol for affald fra elektrisk og elektronisk udstyr (WEEE).

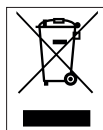

Denne markering angiver, at produktet ikke må bortskaffes sammen med andet husholdningsaffald, når det ikke længere anvendes. Brugt udstyr skal returneres til det officielle opsamlingssted for genbrug af elektriske og elektroniske enheder. For at finde disse indsamlingssystemer skal du kontakte dine lokale myndigheder eller forhandler, hvor produktet blev købt. Hver husstand spiller en vigtig rolle i genanvendelse og genbrug af gammelt apparat. Korrekt bortskaffelse af et brugt apparat hjælper med at forhindre potentielle negative konsekvenser for miljøet og menneskers sundhed.

1.3 Overholdelse af RoHS-direktivet

Det produkt, du har købt er i overensstemmelse med EU RoHS-direktiv (2011/65/EU). Det indeholder ikke skadelige eller forbudte stoffer, der er angivet i direktivet.

1.4 Oplysninger om emballage



Produktets emballage er fremstillet af genbrugsmaterialer i overensstemmelse med vores nationale miljøbestemmelser. Bortskaf ikke emballagen sammen med husholdningsaffald eller andet affald. Indlever emballagen på de indsamlingssteder, der udpeges af de lokale myndigheder.

2 Tekniske specifikationer for produktet

2.1 Oversigt

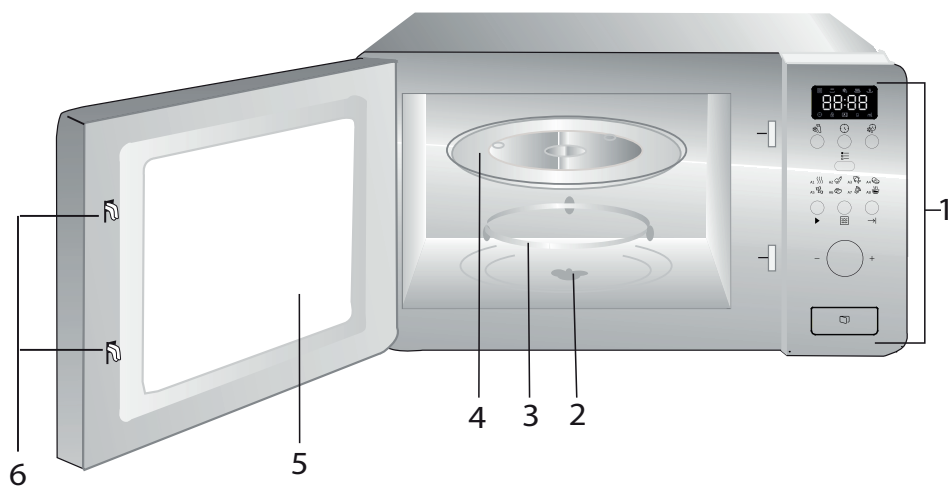

1. Betjeningspanel
2. Drejelig aksel
3. Drejeskivestøtte
4. Glasbakke
5. Ovnvindue
6. Dørsikkerhedslåsesystem

2.2 Tekniske oplysninger

Nominal spænding:	230 V~, 50 Hz
Driftsfrekvens	2450 MHz
Nominal indgangseffekt (mikroovn)	1050 W
Nominal udgangseffekt (Mikroovn)	700 W
Ovnkapacitet	17 l
Diameter på drejeskive	ø 245 mm
Timer	0-95'
Ydre dimensioner:	595*336*382 mm
Nettovægt	15 kg

Tekniske og designændringsrettigheder er forbeholdt.

Mærkninger på apparatet eller de værdier, der er angivet i andre dokumenter, der leveres med produktet, er værdier opnået under laboratoriebetingselser i henhold til relevante standarder. Disse værdier kan variere afhængigt af brugen af apparatet og de omgivende forhold.

2 Tekniske specifikationer for produktet

2.3 Installation af ovnen

- Placer aldrig glasbakken på hovedet. Glasbakken må aldrig begrænses.
- Både glasbakke og pladestøtte skal altid bruges under madlavning.
- Al mad og beholdere med mad skal altid anbringes på glasbakken til madlavning.
- Hvis glasbakke eller drejeplade understøtter eller revner, skal du kontakte dit nærmeste autoriserede servicecenter.

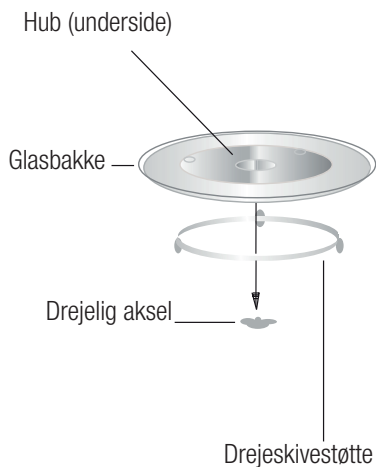

3 Installation og tilslutning

3.1 Indbygningsmøbel

Det indbyggede skab må ikke have en bagvæg bag apparatet.

Minimum installationshøjde er 85 cm.

Dæk ikke ventilationshuller og luftindtag.

1.

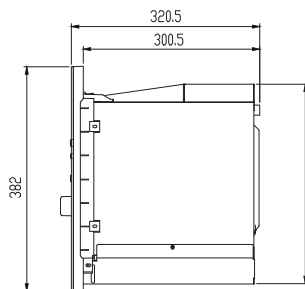
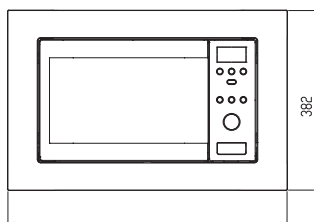
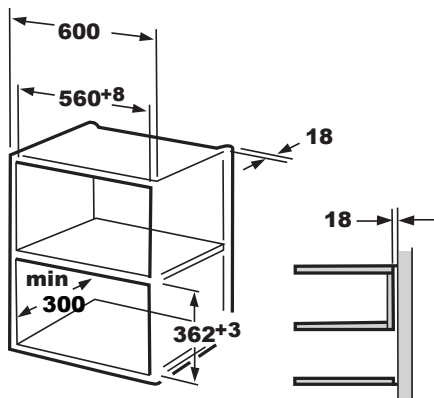

2.

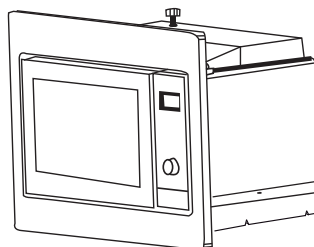
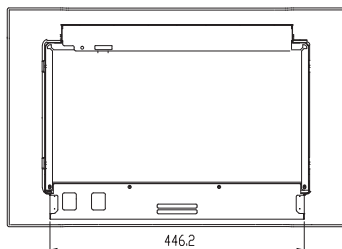
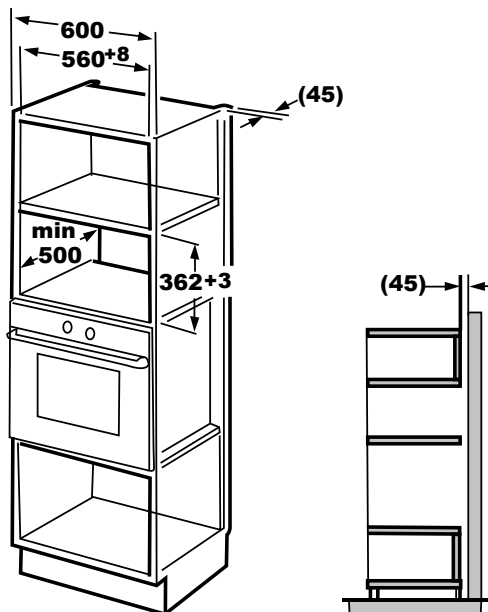

3 Installation og tilslutning

3.2 Installation af ovnen

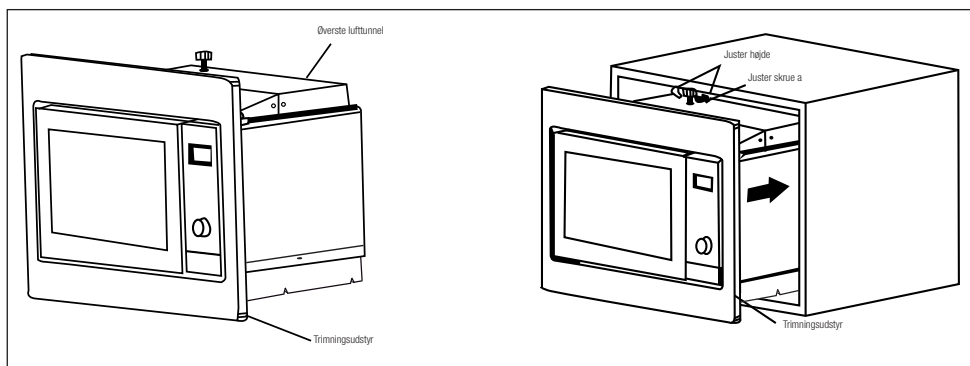

1. Anbring ovnen inde i skabet.

- Undlad at snuble over eller træde på ledningen.
- Sørg for at ovnen er installeret midt i skabet.

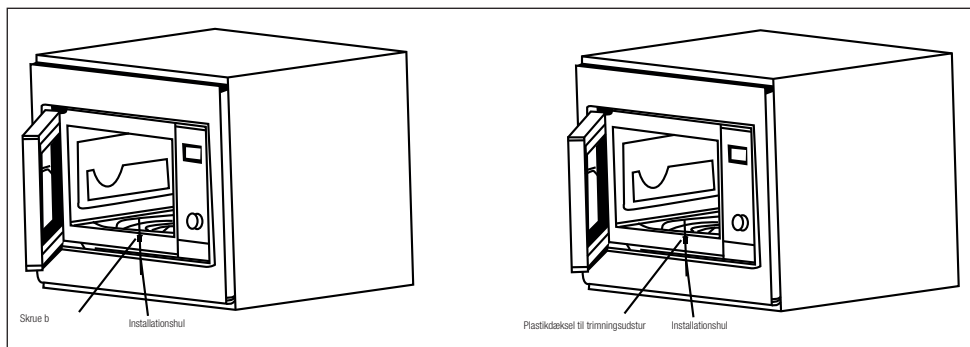

2. Åben døren: fastgør ovnen i skabet med skru b i installationshullet på trimkittet. Fastgør derefter trim-kittets plastikdæksel i installationshullet.

4 Betjening af dit produkt

4.1 Styrepanel

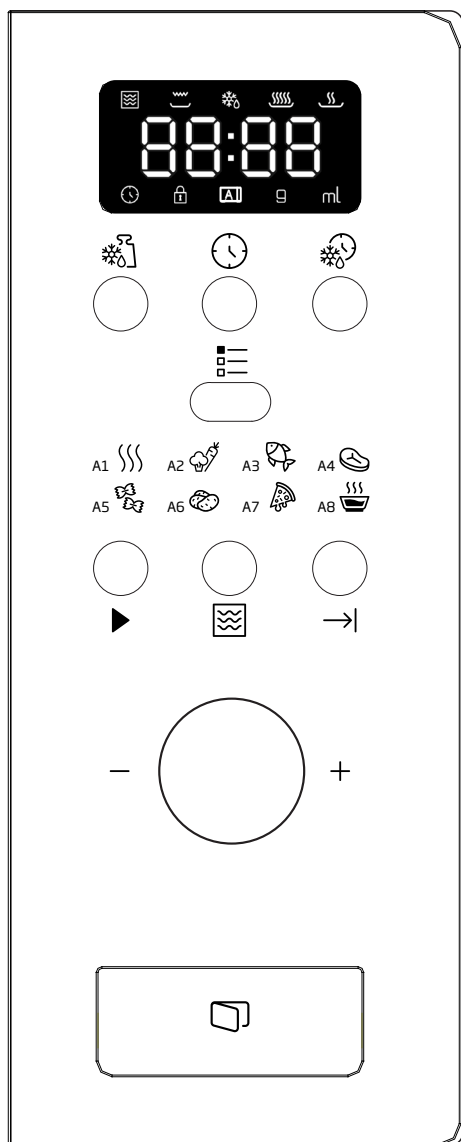

- Optøning efter vægt
- Ur/Forudindstilling
- Optøning efter tid
- Menu
- Hurtigstart/Start
- Mikroovn
- Annuller/Stop
- A-1 Auto-genopvarmning
- A-2 Grøntsager
- A-3 Fisk
- A-4 Kød
- A-5 Pasta
- A-6 Kartoffel
- A-7 Genopvarm pizza
- A-8 Suppe





4.2 Urindstilling

Når der sættes strøm til mikroovnen, vil ovnen vise "0:00", brummen vil lyde en gang.

1. Tryk , timetallene vil blinke, og indikatoren for tid vil tænde.
2. Drej for at justere timetallene, inuttiden skal være fra 0--23.
3. Tryk , minuttallene vil blinke.
4. Drej for at justere minuttallene, inuttiden skal være fra 0--59.
5. Tryk for at afslutte tidsindstillingen. Indikatoren for uret vil slukke, ":" vil blinke, og tiden vil blive tændt.







4 Betjening af dit produkt

4.3 Madlavning

1. Tryk , "P100" vil blinke.
2. Drej derefter på  For at vælge effekt, "P100", "P80" ... og "P10" vil vises i rækkefølge.
3. Tryk på  for at bekræfte, og drej derefter på  for at vælge tilberedningstid.
4. Tryk på  igen for at begynde tilberedningen.



Eksempel: Hvis du vil bruge 80 % mikrobølgeeffekt til madlavning i 20 minutter, kan du betjene ovnen med følgende trin.

1. Tryk på , skærmen viser "P100".
 2. Drej på  for at justere 80 % mikroovnseffekt, indtil ovnen viser "P 80".
 3. Tryk på  for at bekræfte, skærmen viser "P 80".
 4. Drej  for at justere tilberedningstiden, indtil ovnen viser "20:00".
 5. Tryk på  for at starte tilberedning, eller tryk på  for at annullere indstillingerne.
- Antal trin til justering af tid på kodeknappen er som følger:

0---1 min	5 sekunder
1---5 min	10 sekunder
5---10 min	30 sekunder
10---30 min	1 minut
30---95 min	5 minutter

Instruktioner til mikrobølgeovnstastatur





Rækkefølge	Skærm	Mikroovnseffekt
1	P 100	100%
2	P 80	80%
3	P 50	50%
4	P 30	30%
5	P 10	10%

4.4 Forudindstillet tilberedning

Indstil først tiden. (Se instruktionerne til indstilling af ur.)











Eksempel: Hvis du vil bruge 80 % mikrobølgeeffekt til madlavning i 15 minutter, kan du betjene ovnen med følgende trin.



1. Tryk på , skærmen viser "P100".
2. Drej på  for at justere 80 % mikroovnseffekt, indtil ovnen viser "P 80".
3. Tryk på , skærmen viser "P 80".
4. Drej på  for at justere tilberedningstiden, indtil ovnen viser "15:00".



Tryk ikke på  for at starte tilberedning.

5. Tryk , timetallene vil blinke, og indikatoren  vil tænde.
6. Drej  for at justere timetallene, inuttiden skal være fra 0--23.
7. Tryk , minuttallene vil blinke.
8. Tryk på  for at justere minutterne, inputværdien skal være mellem 0 og 59.
9. Tryk  for at afslutte tidsindstillingen. Indikatoren for ur  vil blinke. Hvis døren er lukket, vil brummen lyde to gange, når tiden starter automatisk, og indikatoren for ur  vil slukke.

4.5 Afrimning efter vægt

1. Tryk på knappen . Skærmen vil vise "dEF1",  og  vil lyse.

4 Betjening af dit produkt

2. Drej "👤" for at vælge vægten af mad. Vægten er fra 100 til 2000 g.
3. Tryk på "▶" for at begynde optøning af mad. "☄️" og "👤" vil blinke.

4.6 Optøning efter tid

1. Tryk på knappen "☄️". Skærmen vil vise "dEF2", "☄️" og "☄️" vil lyse.
2. Drej "👤" for at vælge tilberedningstid. MAX-tid er 95 minutter.
3. Tryk på "▶" for at begynde optøning af mad. "☄️" og "☄️" vil blinke.

4.7 Tilberedning i flere trin

Der kan højst indstilles 3 trin til tilberedning. Hvis et trin er optøning i flertrins tilberedning, skal optøning placeres i det første trin.



Eksempel: Hvis du vil bruge "20 minutter med 100 % mikroovnseffekt + 5 minutter med 80 % mikroovnseffekt" til at tilberede mad.

1. Tryk på tastaturet "☄️", skærmen viser "P100".
2. Tryk på "☄️" for at bekræfte mikroovnseffekten.
3. Drej "👤" for at vælge tilberedningstid.
4. Tryk på tastaturet "☄️", skærmen viser "P100".
5. Drej "👤" for at vælge 80 % mikroovnseffekt
6. Tryk på tastaturet "☄️" drej derefter "👤" for at vælge tilberedningstid ved 80 % mikroovnseffekt.
7. Tryk på "▶" for at starte tilberedning, eller tryk på "→|" for at annullere indstillingen.

4.8 Start/Hurtig start

Når ovnen er i ventetilstanden, så tryk "▶" for at starte tilberedning af mad med fuld mikroovnseffekt i 1 minut. Hvert tryk vil øge med 1 minut. Den længste tilberedningstid er 95 minutter.

4.9 Automenu





Eksempel: Hvis du ønsker at bruge "Auto Menu" til at tilberede fisk på 250 g.

1. Tryk "☄️", "☄️" og "A]" vil tænde.
2. Drej "👤" for at vælge den funktion, du ønsker.
3. Tryk på knappen "☄️", for at bekræfte
4. Drej "👤" for at vælge vægten af fisk. "g" vil tænde.
5. Tryk på "▶" for at starte. "g" vil slukke, "☄️" og "A]" vil blinke.



Proceduren med automatisk menu:

Menu	Rækkefølge	Vægt	Skærm
☄️ A-1 Auto-genopvarmning	1	200 g	200 g
		400 g	400 g
		600 g	600 g
👤 A-2 Grøntsager	2	200 g	200 g
		300 g	300 g
		400 g	400 g
👤 A-3 Fisk	3	250 g	250 g
		350 g	350 g
		450 g	450 g
👤 A-4 Kød	4	250 g	250 g
		350 g	350 g
		450 g	450 g
👤 A-5 Pasta	5	50 g (med vand 450 ml)	50 g
		100 g (med vand 800 ml)	100 g

4 Betjening af dit produkt



 A-6 Kartoffel	6	200 g	200 g
		400 g	400 g
		600 g	600 g
 A-7 Genopvarm pizza	7	200 g	200 g
		400 g	400 g
 A-8 Suppe	8	200 ml	200 ml
		400 ml	400 ml

4.10 Børnelås-funktion

Lås: I ventetilstand, tryk "" i 3 sekunder, der vil komme et langt bip, som angiver an man går i børnelåstilstand, og ovnen vil vise "".

Forlad lås: I låst tilstand, tryk "" i 3 sekunder, der vil lyde et langt "bip", som angiver, at låsen er frigivet.

4.11 Spørgfunktion

1. I mikroovnstilstand skal du trykke på "" og den aktuelle effekt vises i 4 sekunder. Efter 4 sekunder vil ovnen vende tilbage til den tidligere tilstand:
2. I tilberedningstilstand, tryk "" for at anmode om den aktuelle tid, og tiden vil blinke i 4 sekunder.
3. I forindstillingstilstand, tryk "" for at anmode om den aktuelle tid, og den vil blinke i 4 sekunder.

5 Rengøring og pleje

5.1 Rengøring og pleje



ADVARSEL: Brug aldrig benzin, opløsnings- eller sliberensmidler eller hårde børster til rengøring af apparatet.



ADVARSEL: Nedsænk ikke apparatet eller dets strømkabel i vand eller andre væsker.

1. Sluk ovnen og fjern stikket fra stikkontakten, inden rengøring.
2. Vent til apparatet er kølet helt af.
3. Hold indersiden af ovnen ren. Når mad stænker eller spildt væske sætter sig på ovnens vægge, tørres det af med en fugtig klud. Et mildt rengøringsmiddel kan bruges, hvis apparatet bliver meget snavset. Undgå brugen af spray, og andre kraftige rengøringsmidler, da de kan lave pletter, stænke eller gøre døroverfladen uklare.
4. De udvendige overflader skal tørres med en fugtig klud. For at forhindre skader på de aktive dele inde i ovnen, må vandet ikke sive ind i ventilationsåbningerne.
5. Aftør begge sider af dør og vindue, dørforseglingerne og de tilhørende dele ofte med en fugtig klud for at fjerne spildte rester eller stænk. Brug ikke skurepulver.
6. En damprenser må ikke anvendes.
7. Lad ikke kontrolpanelet blive vådt. Rengør med en blød fugtig klud. Ved rensning af kontrolpanel, så lad ovndøren stå åben for at forhindre ovnen i at blive tændt ved et tilfælde.
8. Hvis der samles dug inde i eller omkring apparatets dør, skal du tørre med en blød klud. Dette kan forekomme, når mikrobølgeovnen betjenes under forhold med høj fugtighed. Og det er normalt.
9. Det er nogle gange nødvendigt at fjerne glasbakken for rengøring. Vask bakken i varmt sæbevand eller i en opvaskemaskine.
10. Rulleringen og apparatets gulv skal rengøres regelmæssigt for at undgå overdreven støj. Tør ganske enkelt bundens overflade med et mildt rengøringsmiddel. Rulleringen kan vaskes i varmt sæbevand eller i en opvaskemaskine. Når ringen fjernes fra fordybningen i bunden for rengøring, så sørg for at sætte den tilbage i den rigtige position.
11. Fjern lugt fra ovnen ved at kombinere en kop vand med saft og skral af en citron i en dyb mikroovnsskål, og køl mikroovnen i 5 minutter. Aftør grundigt og tør med en blød klud.
12. Når det bliver nødvendigt at skifte ovnliset, så konsulter en forhandler for at få det udskiftet.
13. Bortskaf ikke dette apparat i husholdningsaffald, det skal bortskaffes hos det særlige affaldscenter, der er stillet til rådighed i kommunen.
14. Når mikroovnen med grillfunktion bruges første gang, kan den give en smule røg og lugt. Dette er et normalt fænomen, fordi ovnen er fremstillet af en stålplade, der er belagt med smøreolie, og den nye ovn vil danne røg og lugt, der skyldes at smøreolien brændes af. Dette fænomen vil forsvinde efter et stykke tid.

5.2 Opbevaring

- Hvis du ikke har til hensigt at bruge apparatet i lang tid, skal du opbevare det omhyggeligt.
- Sørg for at apparatet er frakoblet, afkølet og helt tørt.
- Installer apparatet på et godt ventileret, tørt sted.
- Hold apparatet utilgængeligt for børn.

5.3 Håndtering og transport

- Bær apparatet i dets originale emballage under håndtering og transport. Apparatets emballage beskytter den mod fysiske skader.

5 Rengøring og pleje

- Anbring ikke tunge belastninger på apparatet eller på emballagen. Apparatet kan blive beskadiget.
- Tab af apparatet vil gøre det ikke-brugbart eller forårsage permanent skade.

6 Fejlfinding

Normal	
Mikrobølgeovn forstyrrer TV-modtagelse	Radio- og TV-modtagelse kan blive forstyrret, når mikrobølgeovnen kører. Det ligner interferensen forårsaget af små elektriske apparater, som mixer, støvsuger og elektrisk ventilator. Det er normalt.
Ovnens lys dæmpes	I mikrobølgeovn med lav effekt kan ovnens lys dæmpes. Det er normalt.
Damp ophobes på døren, hvor varm luft kommer ud af ventilationsåbninger	Under madlavningen kan der opstå damp fra maden. Det meste af denne damp vil komme ud af ventilationsåbninger. Men noget kan samle sig på et køligt sted som ovndøren. Det er normalt.
Ovn startede ved et uheld uden mad i den.	Det er ikke tilladt at køre apparatet uden mad indeni. Det er meget farligt.

Problem	Mulige årsager	Løsning
Ovnen kan ikke startes.	1) Strømkablet er ikke tilsluttet korrekt.	Træk stikket ud. Tilslut derefter igen efter 10 sekunder.
	2) Sikringen er gået, eller HFI-relæet er aktiveret.	Udskift sikring eller nulstil afbryder (repareret af professionelt personale i vores virksomhed).
	3) Problemer med stikkontakt.	Test stikkontakten med andre elektriske enheder.
Ovnen varmer ikke	4) Lågen er ikke lukket korrekt.	Luk døren ordentligt.
Glastallerkenen larmer, når mikrobølgeovnen kører	5) Drejeskiven og bunden af ovnen er snavset.	Se afsnittet "Rengøring og vedligeholdelse" for at rengøre snavsede dele.

Lue tämä ohjekirja ennen kuin alat käyttämään tuotetta!



Hyvä asiakkaamme,

kiitos että ostit Beko-tuotteen. Toivomme, että saat parhaat tulokset tuotteestamme, joka on valmistettu korkealaatuiseksi ja viimeisintä tekniikkaa käyttämällä. Lue siksi koko tämä käyttöohje ja muut mukana toimitetut asiakirjat huolellisesti ennen tuotteen käyttöä ja säilytä se tulevaa tarvetta tulevaa käyttöä varten. Jos luovutat tuotteen jollekin toiselle, anna mukaan myös tämä ohjekirja. Noudata ohjeita, ja huomioi kaikki siinä olet ohjeet ja varoitukset.

Muista, että tätä käyttöohjetta voidaan soveltaa myös moneen muuhun malliin. Mallien välisistä eroista kerrotaan käyttöohjeessa.

Symbolien tarkoitus

Seuraavia symboleita on käytetty käyttöohjeen eri osissa:

	Tärkeää tietoa ja hyödyllisiä vinkkejä koskien tuotteen käyttöä.
	Varoitukset koskien hengenvaarallisia ja omaisuusvahinkoja koskevia tilanteita.
	Varoitus kuumista pinnoista.

1 Tärkeitä turvallisuus- ja ympäristöohjeita

Tärkeitä turvallisuusohjeita, lue huolellisesti ja säilytä tulevaa tarvetta varten

1.1 Turvallisuusvaroitukset

Tämä osio sisältää turvallisuusohjeita, jotka auttavat suojautumaan tulipalolta, sähköiskulta, altistumiselta mikroaaltoenergialle, henkilö- ja omaisuusvahingoilta. Näiden ohjeiden noudattamatta jättäminen johtaa takuun raukeamiseen.

- Beko Mikroaaltouunit noudattavat voimassa olevia turvas-tandardeja, siksi jälleenmyyjän, huoltokeskuksen tai valtuutetun asiantuntijan on korjattava tai mahdollisesti vaurioitunut laite tai virtajohto, vaaratilanteiden välttämiseksi. Virheellinen tai valtuuttamaton korjaustyö voi olla vaarallista ja aiheuttaa vaaratilanteita käyttäjälle.
- Tämä laite on tarkoitettu kotitalous- ja vastaavaan käyttöön, kuten
 - Henkilökunnan keittiötiloissa kaupoissa, toimistoissa sekä muissa työympäristöissä;

- Maatiloilla
- hotellien, ja muiden asunto-ympäristöjen asukkaat
- Aamiais- ja vastaavan kaltaisten majoitusten keskuudessa.
- Sitä ei ole suunniteltu teollisuus- tai laboratoriokäyttöön.
- Älä yritä käynnistää uunia, jos sen luukku on auki, voit altistua haitalliselle mikroaaltoenergialle. Turvalukkoja ei saa koskaan poistaa käytöstä tai muuttaa.
- Mikroaaltouuni on tarkoitettu elintarvikkeiden ja juomien lämmittämiseen. Ruokien tai vaatteiden kuivaus ja lämpötyynyjen, tossujen, sienien, kosteiden vaatteiden ja vastaavien lämmitys uunissa voi aiheuttaa henkilö- tai laitevahinkoja, räjähdyksen tai tulipalon.
- Älä aseta mitään esineitä laitteen etuosan ja luukun väliin. Älä anna lika- tai puhdistusainejäämien kerääntyä sulkemispinoille.
- Valtuutetun henkilön/huolto- liikkeen on suoritettava kaikki

1 Tärkeitä turvallisuus- ja ympäristöohjeita

- huoltotyöt, joihin liittyy mikroaaltoenergialle altistumiselle suojaavien suojien irrottaminen. Mikä tahansa muu toiminta on vaarallista.
- Tuote on tarkoitettu ruoan keittämiseen, lämmittämiseen ja sulattamiseen. Sitä ei saa käyttää kaupalliseen tarkoitukseen.
 - Uunia ei ole tarkoitettu elävien olentojen kuivaamiseen.
 - Älä käytä laitetta vaatteiden tai keittiöpyyhkeiden kuivaamiseen.
 - Älä käytä laitetta ulkona, kylpyhuoneessa, kosteissa tiloissa tai paikoissa, joissa se voi kastua.
 - Emme hyväksy vastuuta tai takuuvaatimuksia vaurioista, jotka johtuvat laitteen väärinkäytöstä tai virheellisestä käsittelystä.
 - Älä koskaan yritä purkaa laitetta. Emme hyväksy takuuvaatimuksia vaurioista, jotka johtuvat laitteen tarkoituksenvastaisesta käsittelystä.
 - Käytä vain valmistajan suosittelemia tai alkuperäisiä varaosia.
 - Älä jätä laitetta ilman valvontaa käytön aikana.
 - Käytä laitetta vakaalla, tasaisella, puhtaalla, kuivalla ja luisuttamattomalla pinnalla.
 - Tätä laitetta ei saa ohjata ulkoi-sella kelloajastimella tai kaukosäätimellä.
 - Puhdista kaikki osat ennen laitteen ensimmäistä käyttökertaa. Katso ohjeet osassa "Puhdistus ja kunnossapito".
 - Käyttö laitetta vain sen käyttö-tarkoituksen mukaisesti käyttö-ohjeessa kuvatulla tavalla.
 - Laite kuumentuu käytön aikana. Varo koskemasta uunin sisällä oleviin kuumiin osiin.
 - Älä käytä uunia tyhjänä.
 - Ruoanvalmistusvälineet voivat kuumentua lämmitettävästä ruoasta niihin siirtyvästä lämmöstä johtuen. Käytä tarvittaessa käsineitä ruoanvalmistusvälineiden käsittelyssä.
 - Ruoanvalmistusvälineet tulee tarkastaa mikroaaltouunissa käyttöön soveltuvuuden varmistamiseksi.
 - Älä aseta uunia lieden tai muun lämpöä muodostavan laitteen

1 Tärkeitä turvallisuus- ja ympäristöohjeita

- päälle. Muutoin se voi vaurioitua ja takuu mitätöityä.
- Höyryä voi syntyä, kun kansi tai folio avataan ruoan valmistamisen jälkeen.
 - Laite ja sen pinnat voivat olla erittäin kuumia sen käytön aikana.
 - Luukku ja sen lasi voivat olla erittäin kuumia sen käytön aikana.
 - Varmista, että virransyöttö vastaa laitteen arvokilvessä esitettyjä tietoja.
 - Ainoa tapa irrottaa laite virransyötöstä on irrottaa virtapistoke pistorasiasta.
 - Liitä laite vain maadoitettuun pistorasiaan.
 - Älä käytä laitetta, jos virtajohto tai itse laite on vahingoittunut.
 - Älä käytä laitetta jatkojohdon kanssa.
 - Älä koskaan koske laitteeseen tai sen virtapistokkeeseen kosteilla tai märillä käsillä.
 - Laite on sijoitettava niin, että virtapistokkeeseen päästään käsiksi.
 - Älä aseta virtajohtoa puristuksiin, taivuta sitä ja estä sen hankaantuminen teräviä reunoja vastaan. Pidä virtajohto etäällä kuumista pinnoista ja avotulesta.
 - Varmista, että virtajohtoa ei voida irrottaa vahingossa tai että siihen ei voida kompastua laitteen käytön aikana.
 - Irrota laite virransyötöstä, ennen sen puhdistamista ja kun se ei ole käytössä.
 - Älä irrota laitteen virtajohtoa virransyötöstä siitä vetämällä tai kääri sitä laitteen ympärille.
 - Älä upota laitetta, virtajohtoa tai virtapistoketta veteen tai muihin nesteisiin. Älä pidä sitä juoksevan veden alla.
 - Syttymisvaaran vuoksi uunia on pidettävä silmällä, jos ruokaa lämmitetään muovi- tai paperiastioissa.
 - Irrota metallikiinnikkeet paperisista tai muovisista säilytysastioista/pusseista ennen niiden laittamista uuniin.
 - Jos huomaat savua, sammuta laite, jos tämä on turvallista

1 Tärkeitä turvallisuus- ja ympäristöohjeita

- tai irrota verkkopistoke ja pidä luukku kiinni, jotta liekit tukah-
tuvat.
- Älä käytä mikroaaltouunia va-
rastointitarkoitukseen. Älä jätä
paperiesineitä, keittomateriaa-
leja tai ruokaa uunin sisään, kun
sitä ei käytetä.
 - Vauvojen pullojen ja ruokapurk-
kien sisältö tulee ravistella ja
sekoittaa ja niiden lämpötila on
tarkastettava ennen käyttöä pa-
lovarmujen välttämiseksi.
 - Tämä laite on Ryhmän 2 Luokan
B ISM laite. Ryhmään 2 kuuluu
kaikki ISM (teollisuuden, tieteen
ja lääketieteen) laitteet, joissa
luodaan radiotaajuusenergiaa
tarkoituksella ja/tai sähkömag-
neettisen säteilyn luomiseen
materiaalien käsittelyyn ja kipi-
näeroosiolaitteille.
 - Luokan B laite sopii käyttöön
kotitalouksissa ja tiloissa, joissa
se liitetään suoraan pienjännite-
verkkoon.
 - Älä käytä paistoöljyä uunissa.
Kuuma öljy voi vaurioittaa uunin
komponentteja ja materiaaleja,
ja johtaa palovammoihin.
 - Lävistä elintarvikkeet paksulla
kuorella, kuten perunat, kesä-
kurpitsat, omenat ja kastanjat.
 - Laite on sijoitettava niin, että
sen takaosa on seinää päin.
 - Kiinnitä kääntöpöytä ennen lait-
teen siirtämistä, sen vaurioitu-
misen välttämiseksi.
 - Kuorimattomia kananmunia tai
kokonaisia kovaksi keitettyjä
munia ei saa kuumentaa mi-
kroaaltouunissa, koska ne voivat
räjähtää vielä kypsentämisen
päätyttyäkin.
- VAROITUS:** Jos uuninluukku tai
luukun tiivisteet ovat vaurioitu-
neet, uunia ei saa käyttää ennen
kuin ammattihenkilö on sen kor-
jannut.
- VAROITUS:** Huolto- tai korjaus-
toimenpiteet, jotka edellyttävät
mikroaaltoenergialta suojaavan
kannen poistamista, ovat vaaralli-
sia muille kuin ammattihenkilölle.
- VAROITUS:** Nesteitä ja muita
ruokia ei saa kuumentaa umpi-
naisissa astioissa räjähdysvaaran
vuoksi.
- Uuni tulee puhdistaa säännölli-
sesti ja poistaa kaikki ruokajää-

1 Tärkeitä turvallisuus- ja ympäristöohjeita

- mät.
- Uunin yläpinnan yläpuolella tulee olla vähintään 20 cm:n vapaa tila.
 - Älä ylikeitä ruokaa, se voi johtaa tulipaloon.
 - Älä käytä kemikaaleja ja höyrypuhdistinta laitteen puhdistamiseen.
 - Ole erittäin varovainen, kun laitetta käytetään lasten ja sellaisten henkilöiden läheisyydessä, joiden fyysinen, aistillinen tai henkinen kyky on rajoitettu.
 - Tätä laitetta ei saa käyttää alle 8 vuotiaat lapset ja henkilöt joiden fyysiset, aistinvaraiset tai henkiset kyvyt ovat alentuneet, tai joilla ei ole riittävää kokemusta tai tietoa, paitsi jos heidän turvallisuudestaan vastaava henkilö valvoo tai neuvoo heitä laitteen käytössä. Älä anna lasten leikkiä laitteella. Lapset ilman valvontaa eivät saa suorittaa puhdistus- tai kunnossapitotoimintoja.
 - Tukehtumisvaara! Pidä kaikki pakkausmateriaalit poissa lasten ulottuvilta.
 - Johtuen grilli- ja yhdistelmätiloista syntyvästä korkeasta lämmöstä, lapset saavat käyttää näitä tiloja vain aikuisen valvonnassa.
 - Pidä tuote ja sen virtajohto alle 8-vuotiaiden lasten ulottumattomissa.
 - Älä valmista ruokaa suoraan lasialustalla. Aseta ruoka sopivaan keittoastiaan ennen sen sijoittamista uuniin.
 - Metallisia ruoka- ja juomasäiliöitä ei saa käyttää mikroaaltokypsennykseen. Tämä voi johtaa kipinäintiin.
 - Mikroaaltouunia ei saa asentaa kaappiin, joka ei ole asennusohjeiden mukainen.
 - Mikroaaltouuni on yksinomaan upotettava malli.
 - Jos upotettavia laitteita käytetään yli 900 mm:n korkeudella lattiasta, varo ettei kääntöpöytä siirry pois paikaltaan, kun säiliöitä poistetaan laitteesta.
 - Jos sisäänrakennettava kaappi on varustettu ovella, on tuotetta käytettävä ovi avattuna.

1 Tärkeitä turvallisuus- ja ympäristöohjeita

1.2 WEEE-direktiivin noudattaminen ja tuotteen hävittäminen:

Tämä tuote täyttää EU:n WEEE-direktiivissä (2012/19/EU) asetetut vaatimukset. Tässä tuotteessa on sen sähkö- ja elektroniikkalaiteromuluo-kan (WEEE) ilmaiseva symboli.



Tämä symboli tarkoittaa, että sitä ei saa hävittää muun kotitalousjätteen mukana käyttökänsä lopussa. Tuote on luovutettava sopivaan sähkö- ja elektroniikkalaitteiden kierrätyksestä

huolehtivaan keräyspisteeseen. Tietoja näiden keräyspisteiden sijainnista saat paikallisilta viranomaisilta tai liikkeestä, josta ostit laitteen. Jokainen kotitalous on tärkeässä roolissa vanhojen laitteiden kierrättämisessä. Käytetyn laitteen sopiva hävitystapa ehkäisee mahdollisia negatiivisia ympäristö- ja terveyshaittoja.

1.3 Yhdenmukaisuus RoHS-direktiivin kanssa

Tuote jonka ostit täyttää EU:n vaarallisten aineiden käytön rajoittamista koskevan direktiivin (2011/65/EU). Se ei sisällä haitallisia tai kiellettyjä materiaaleja jotka on määritelty direktiivissä.

1.4 Tietoa pakkauksesta



Tuotteen pakkausmateriaalit on valmistettu kierrätettävistä materiaaleista, kansallisten ympäristömääräyksiemme mukaan. Älä hävitä pakkausmateriaaleja yhdessä kotitalous- tai muun jätteen mukana. Vie ne paikallisten viranomaisten määrittämiin kierrätyspisteisiin.

2 Tuotteen tekniset tiedot

2.1 Yleiskuva

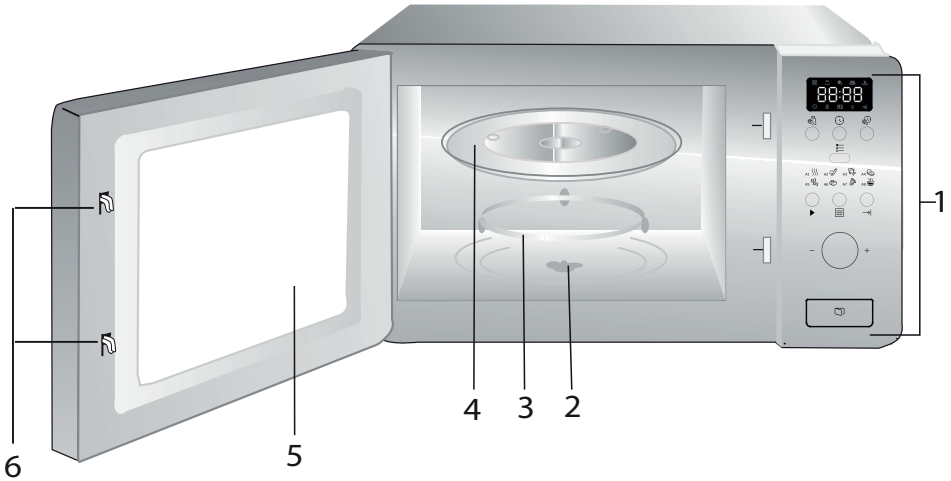

1. Ohjauspaneeli
2. Pyöritysalustan akseli
3. Pyöritysalustan tuki
4. Lasialusta
5. Uunin ikkuna
6. Luukun turvalukitusjärjestelmä

2.2 Tekniset tiedot

Nimellisjännite:	230 V~, 50 Hz
Käyttötaajuus	2450 MHz
Nimellistuloteho (mikroaalto)	1050 W
Nimellislähtöteho (Mikroaalto)	700 W
Uunin tilavuus	17 l
Pyöritysalustan halkaisija	Ø 245 mm
Ajastin	0-95'
Ulkoiset mitat	595*336*382 mm
Nettopaino	15 kg

Oikeus teknisiin ja muotoilun muutoksiin pidetään.

Merkinnät laitteessa tai muissa asiakirjoissa ilmoitetut arvot ovat arvoja, jotka on saatu laboratorio-olosuhteissa olennaisten standardien mukaan. Nämä arvot voivat vaihdella laitteen käyttö- ja ympäristöolosuhteiden mukaan.

2 Tuotteen tekniset tiedot

2.3 Pyöritysalustan asennus

- Älä koskaan aseta lasialustaa ylösalaisin. Lasialustan pyöriminen ei saa koskaan estyä.
- Sekä lasialustaa, että pyöritysrengaskokonaisuutta on aina käytettävä kuumennettaessa.
- Kaikki ruoat ja astiat asetetaan aina lasialustalle kuumentamista varten.
- Jos lasialusta tai pyöritysalustan tuki halkeaa tai rikkoutuu, ota yhteys lähimpään valtuutettuun huoltoliikkeeseen.

Keskiö (alapuolella)

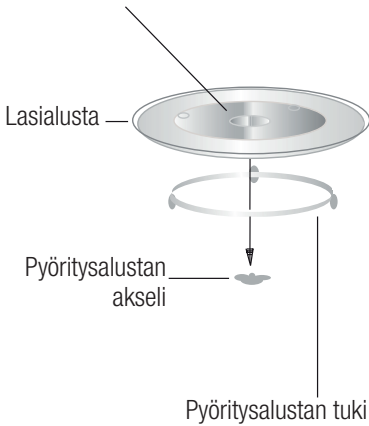

3 Asennus ja liitäntä

3.1 Sisäänrakennettu kalusteeseen

Kaapin takaseinä ei saa olla laitteen takana.

Vähimmäisasennuskorkeus on 85 cm.

Älä peitä ilmanvaihtouukkoja ja ilmanottopeiteitä.

1.

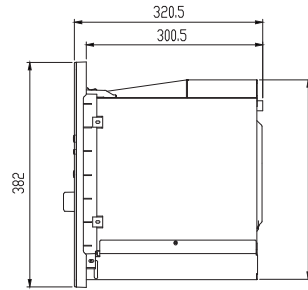
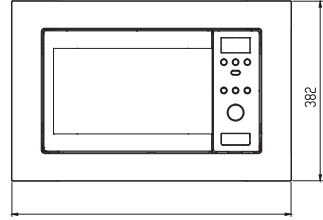
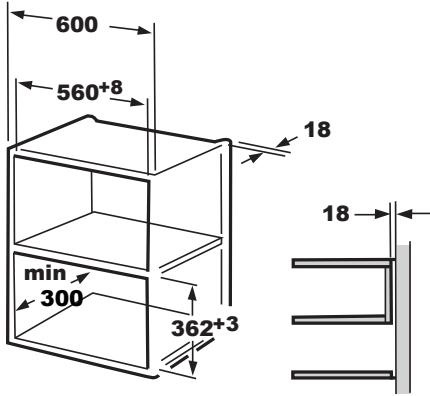

2.

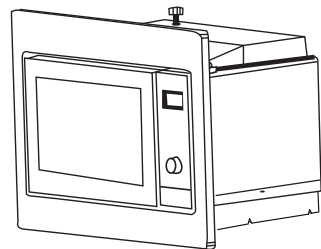
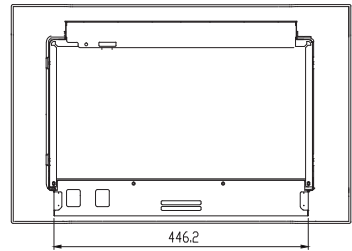
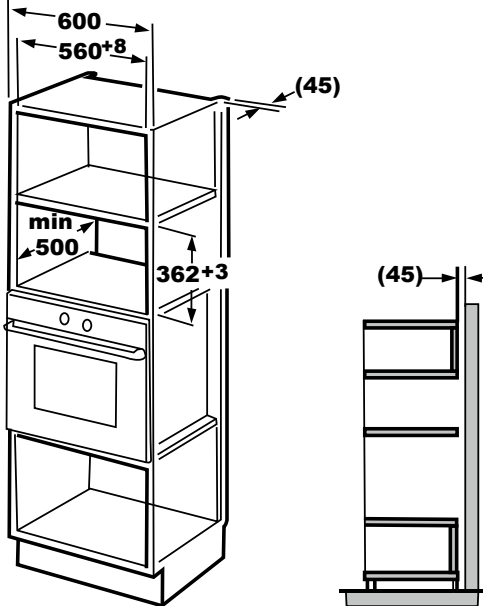

3 Asennus ja liitäntä

3.2 Uunin asennus

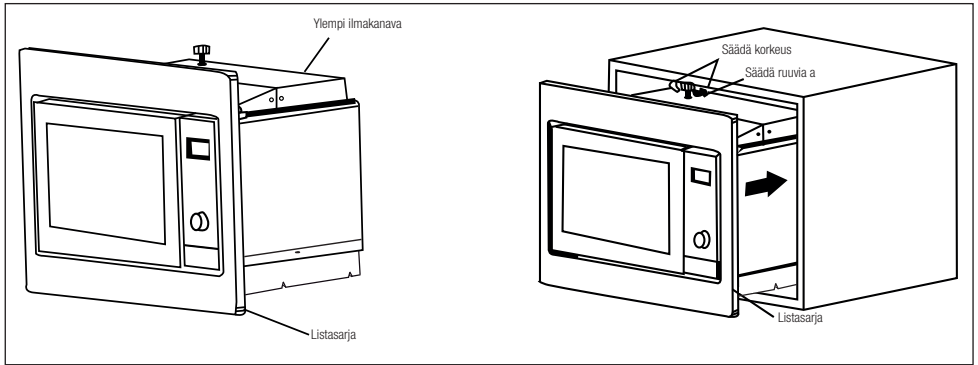

1. Asenna uuni kaappiin.

- Älä taivuta virtajohtoa, äläkä anna sen jäädä esineiden väliin.
- Varmista, että uuni on asennettu kaappiin keskitetysti.

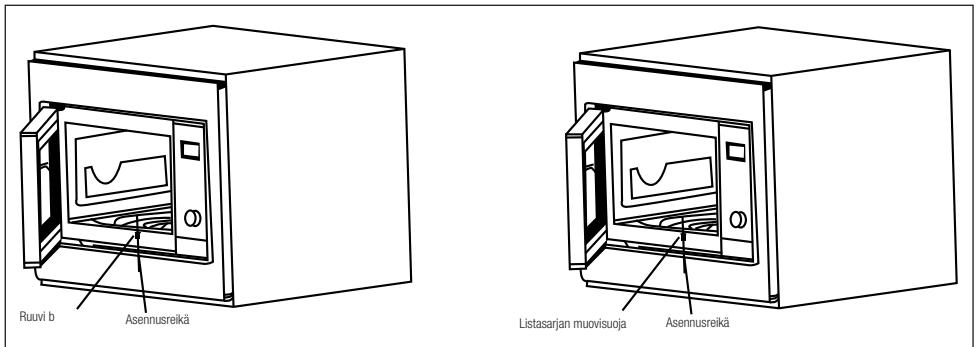

2. Avaa luukku, kiinnitä uuni kaappiin ruuvilla b, listan asennusreiän kautta. Kiinnitä sitten listan muovisuojus asennusreiän päälle.

4 Tuotteen käyttö

4.1 Ohjauspaneeli

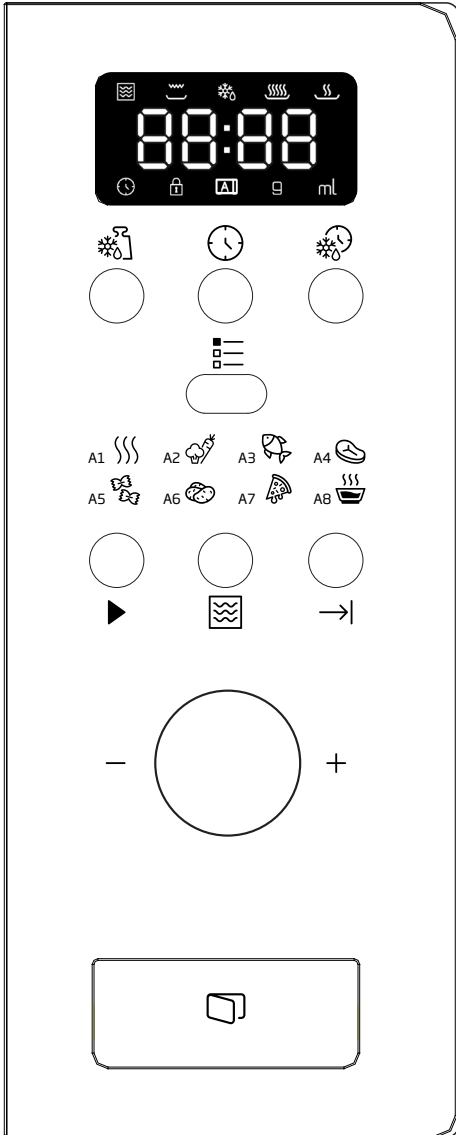

- Sulatus painon mukaan
- Kello / esiasetus
- Sulatus ajan mukaan
- Valikko
- Pikakäynnistys/käynnistys
- Mikroaalto
- Peruutus / pysäytys
- A-1 Automaattinen lämmitys
- A-2 Vihannekset
- A -3 Kala
- A -4 Liha
- A-5 Pasta
- A-6 Perunat
- A-7 Pizzan lämmitys
- A-8 Keitto





4.2 Kellon asetus

Kun mikroaaltouunin virta on päällä, uunin näytöllä vilkkuu "0:00, ja äänimerkki kuuluu kerran.

1. Paina "", tuntikuvakkeet vilkkuvat ja kellon ilmaisin "" syttyy.
2. Kierrä "" tuntien säätämiseksi. Arvon tulee olla välillä 0 ja 23.
3. Paina "", minuuttikuvakkeet vilkkuvat.
4. Kierrä "" minuuttien säätämiseksi. Arvon tulee olla välillä 0 ja 59.
5. Päätä kellon asetus painamalla "". Kellon ilmaisin "" sammuu, ":" vilkkuu ja aika näytetään.







4 Tuotteen käyttö

4.3 Ruoanvalmistus

1. Paina , "P100" vilkkuu.
2. Kierrä sitten  tehotason valitsemiseksi, "P100", "P80"... ja "P10" näytetään järjestyksessä.
3. Vahvista painamalla  ja kierrä  kypsennysajan valitsemiseksi.
4. Paina  keittämisen aloittamiseksi.



Esimerkki: Jos haluat käyttää 80 % mikroaaltotehoa 20 minuutin keittämiseen, voit käyttää uunia seuraavalla tavalla.

1. Paina , näytöllä näkyy "P100".
 2. Kierrä  säätääksesi 80 % mikroaaltotehon, kunnes näytöllä näkyy "P 80".
 3. Vahvista painamalla , näytöllä näkyy "P 80".
 4. Kierrä  keittoajan säätämiseksi, kunnes näytöllä näkyy 20:00.
 5. Paina  keittämisen aloittamiseksi tai paina  asetusten perumiseksi.
- Koodauskytkimen ajan askelmäärät ovat seuraavat:

0---1 min	5 sekuntia
1---5 min	10 sekuntia
5---10 min	30 sekuntia
10---30 min	1 minuutti
30---95 min	5 minuuttia

Mikroaaltónäppäimien ohjeet





Järjestys	Näyttörüutu	Mikroaaltouunin teho
1	P 100	100%
2	P 80	80%
3	P 50	50%
4	P 30	30%
5	P 10	10%

4.4 Esiasetettu keittäminen

Aseta kello ensin. (Katso kellon asetusohjeet.)











Esimerkki: Jos haluat käyttää 80 % mikroaaltotehoa 15 minuutin keittämiseen, voit käyttää uunia seuraavalla tavalla.





1. Paina , näytöllä näkyy "P100".
2. Kierrä  säätääksesi 80 % mikroaaltotehon, kunnes näytöllä näkyy "P 80".
3. Vahvista painamalla , näytöllä näkyy "P 80".
4. Kierrä  keittoajan säätämiseksi, kunnes näytöllä näkyy "15.00".



Älä paina  keittämisen aloittamiseksi.

5. Paina , tuntikuvakkeet vilkkuvat ja kellon ilmaisin  syytty.
6. Kierrä  tuntien säätämiseksi. Arvon tulee olla välillä 0 ja 23.
7. Paina , minuuttikuvakkeet vilkkuvat.
8. Kierrä  minuuttien säätämiseksi. Arvon tulee olla välillä 0 ja 59.
9. Päätä asetukset painamalla . Kellon ilmaisin  vilkkuu. Jos luukku suljetaan, äänimerkki kuuluu kahdesti, kun aika käynnistyy automaattisesti ja kellon ilmaisin  sammuu.

4.5 Sulatus painon mukaan

1. Paina  painiketta. Näytöllä näkyy "dEF1",  ja  syytty.
2. Kierrä  valitaksesi ruoan painon. Paino on välillä 100 - 2000 g.

4 Tuotteen käyttö

3. Paina "▶" ruoan sulatuksen aloittamiseksi. "☞" ja "☞" vilkkuu.

4.6 Sulatus ajan mukaan

1. Paina "☞" painiketta. Näytöllä näkyy "dEF2", "☞" ja "☞" syttyy.
2. Kierrä "☞" keittämisaajan valitsemiseksi. Maksimiaika on 95 minuuttia.
3. Paina "▶" ruoan sulatuksen aloittamiseksi. "☞" ja "☞" vilkkuu.

4.7 Monivaihekypsennys

Enintään 3 osaa voidaan asettaa kypsennykselle. Monivaihekypsennyksessä, jos yksi vaihe on sulatus, on sulatus asetettava ensimmäiseksi vaiheeksi.

i **Esimerkki:** Jos haluat käyttää "20 minuuttia 100 % mikroaaltoteholla + 5 minuuttia 80 % mikroaaltoteholla" ruoan kypsentämiseksi.

1. Paina "☞", näppäintä, näytöllä näkyy "P100".
2. Paina "☞" mikroaaltotehon vahvistamiseksi.
3. Kierrä "☞" keittämisaajan valitsemiseksi.
4. Paina "☞", näppäintä, näytöllä näkyy "P100".
5. Kierrä "☞" 80 % mikroaaltotehon valitsemiseksi.
6. Paina "☞" näppäintä, kierrä sitten "☞" 80 % mikroaaltotehon valitsemiseksi kypsennykselle.
7. Paina "▶" keittämisen aloittamiseksi tai paina "→" asetusten perumiseksi.

4.8 Käynnistys/pikakäynnistys

Kun uuni on odotustilassa, paina "▶" ruoan kypsentämiseksi 1 minuutin täydellä mikroaaltoteholla. Jokainen painaminen lisää yhden minuutin. Maksimikypsennysaika on 95 minuuttia.



4.9 Auto-valikko

i **Esimerkki:** Jos haluat käyttää "Automaattista valikkoa" 250 g kalan kypsentämiseksi.



1. Paina "☞", "☞" ja "A" syttyy.
 2. Kierrä "☞" valitaksesi toiminnon.
 3. Paina "☞" painiketta vahvistaaksesi.
 4. Kierrä "☞" valitaksesi kalan painon. "g" syttyy.
 5. Paina "▶" kypsennyksen aloittamiseksi. "g" sammuu, "☞" ja "A" vilkkuu.
- Automaattisen ruokalistan käyttö:

Valikko	Järjestys	Paino	Näyttöruutu
☞ A-1 Automaattinen lämmitys	1	200 g	200 g
		400 g	400 g
		600 g	600 g
☞ A-2 Vihannekset	2	200 g	200 g
		300 g	300 g
		400 g	400 g
☞ A-3 Kala	3	250 g	250 g
		350 g	350 g
		450 g	450 g
☞ A-4 Liha	4	250 g	250 g
		350 g	350 g
		450 g	450 g
☞ A-5 Pasta	5	50 g (vettä 450 ml)	50 g
		100 g (vettä 800ml)	100 g
☞ A-6 Perunat	6	200 g	200 g
		400 g	400 g
		600 g	600 g

4 Tuotteen käyttö



 A-7 Pizzan lämmitys	7	200 g	200 g
		400 g	400 g
 A-8 Keitto	8	200 ml	200 ml
		400 ml	400 ml

4.10 Lapsilukon Toiminto

Lukitus: Paina odotustilassa “→|” 3 sekuntia, pitkä äänimerkki kuuluu ja ilmoittaa siirtymisestä lapsilukkotilaan ja uunin näytöllä näkyy “ ja .

Lukituksesta poistuminen: Paina lukitussa tilassa “→|” 3 sekuntia, pitkä äänimerkki kuuluu ja ilmoittaa, että lapsilukko on vapautettu.

4.11 Toiminnon pyytäminen

1. Paina “” mikroaaltotilassa ja nykyinen teho näytetään 4 sekuntia. Uuni palaa edelliseen tilaan 4 sekunnin kuluttua.
2. Paina kypsennystilassa “” hakeaksesi nykyisen ajan ja aika vilkkuu 4 sekuntia.
3. Paina esiasetustilassa “” hakeaksesi esiasetetun ajan ja aika vilkkuu 4 sekuntia.

5 Puhdistus ja hoito

5.1 Puhdistus ja hoito



VAROITUS: Älä koskaan käytä bensiniä, liuottimia, syövyttäviä puhdistusaineita, metalliesineitä tai kovaa harjaa laitteen puhdistamiseen.



VAROITUS: Älä koskaan upota laitetta tai virtajohtoa veteen tai muihin nesteisiin.

1. Sammuta uuni ja irrota virtapistoke pistorasiasta ennen puhdistusta.
2. Odota, kunnes laite on jäähtynyt täysin.
3. Pidä uunin sisäpuoli puhtaana. Poista ruokaroiskeet tai nesteet uunin seinistä kostealla pyyhkeellä. Mietoa puhdistusainetta voidaan käyttää, jos uuni on erittäin likainen. Vältä suihkeiden tai muiden voimakkaiden puhdistusaineiden käyttämistä, koska ne voivat jättää tahroja tai juovia ja sumentaa luukun pintaa.
4. Ulkopinnat tulee puhdistaa kostealla pyyhkeellä. Uunin sisäisten käyttöosien vaurioitumisen estämiseksi, ei vettä saa päästää valumaan ilmanvaihtoeukoihin.
5. Puhdista luukun ja ikkunan molemmat puolet, luukun tiivisteet ja läheiset osat säännöllisesti kostealla pyyhkeellä valumien tai roiskeiden poistamiseksi. Älä käytä hankaavia puhdistusaineita.
6. Höyrypesuria ei saa käyttää.
7. Älä anna ohjauspaneelin kastua. Puhdista pehmeällä, kostealla pyyhkeellä. Jätä ohjauspaneelin puhdistuksen aikana luukku auki, jotta tahaton käynnistäminen estetään.
8. Jos höyryä kerääntyy uunin luukun sisälle tai ympärille, pyyhi pehmeällä pyyhkeellä. Tämä voi tapahtua, kun mikroaaltouunia käytetään erittäin kosteissa olosuhteissa. Tämä on normaalia.
9. Lasialusta voidaan ottaa ulos puhdistusta varten. Pese alusta lämpimällä saippuavedellä tai astianpesukoneessa.
10. Pyöritysrenkas ja uunin alaosa tulee puhdistaa säännöllisesti, epätavallisen melun välttämiseksi. Pyyhi uunin pohjapinta miedolla puhdistusaineella. Pyöritysrenkas voidaan puhdistaa lämpimällä saippuavedellä tai astianpesukoneessa. Kun pyöritysrenkas poistetaan pohjaosasta puhdistusta varten, muista asettaa se takaisin oikeaan asentoon.
11. Poista hajuja uunista asettamalla vesikupillisen vettä sitruunamehulla ja -kuorella syvään kulhoon, ja käynnistä uuni 5 minuutiksi. Pyyhi huolellisesti kuivalla pehmeällä kankaalla.
12. Pyydä jälleenmyyjää vaihtamaan uuni valo.
13. Älä hävitä laitetta kotitalousjätteen mukana. Toimita ne kunnan kierrätyskeskuksen erikoismateriaalin käsittelyä varten.
14. Kun mikroaaltouunia grillitoiminnolla käytetään ensimmäisen kerran, voi siitä muodostua hieman savua ja hajua. Tämä on normaalia, koska uuni on valmistettu voiteluöljyllä pinnoitetusta teräslevystä, ja uusi uuni tuottaa savua ja hajuja, johtuen voiteluöljyn palamisesta. Tämä katoaa lyhyen käyttöajan jälkeen.

5.2 Varastointi

- Jos et aio käyttää laite pitkään aikaan, varastoi se huolellisesti.
- Varmista, että laite on kytketty irti virransyötöstä, jäähtynyt ja täysin kuiva.
- Säilytä laitetta kuivassa ja viileässä paikassa.
- Säilytä laitetta lasten ulottumattomissa.

5.3 Käsittely ja kuljetus

- Säilytä laitetta alkuperäisessä pakkauksessa käsittelyn ja kuljetuksen aikana. Laitteen pakkaus suojaa sitä fyysisiltä vaurioilta.

5 Puhdistus ja hoito

- Älä aseta raskaita esineitä laitteen tai pakkauksen päälle. Laite voi vaurioitua.
- Laitteen putoaminen voi tehdä siitä käyttökelvottoman tai aiheuttaa pysyviä vaurioita.

6 Vianetsintä

Normaali	
Mikroaaltouuni häiritsee televisiolähetystä	Mikroaaltouunin käyttö voi häiritä radio- ja TV-lähetyksiä. Se on samanlaista kuin pienten sähkölaitteiden, kuten esimerkiksi sähkövatkaimen, pölynimurin tai sähkötuulettimen aiheuttama häirintä. Tämä on normaalia.
Uunin valo on himmeä.	Uunin valo voi himmentyä matalalla mikroaaltouuniteholla kypsennettäessä. Tämä on normaalia.
Luukkuun kerääntyvä höyry, kuuma ilma tuuletusaukoista	Höyryä voi syntyä ruoasta kypsennämisen aikana. Suurin höyry osa poistuu tuuletusaukoista. Osa siitä voi kuitenkin keräytyä viileään paikkaan, kuten esimerkiksi uunin luukkuun. Tämä on normaalia.
Uunin käynnistyminen vahingossa tyhjänä.	Laitetta ei saa käyttää tyhjänä. Tämä on hyvin vaarallista.

Ongelma	Mahdollinen syy	Ratkaisu
Uunia ei voida käynnistää.	1) Virtajohtoa ei ole kytketty kunnolla.	Irrota pistoke. Liitä se uudestaan 10 sekunnin kuluttua.
	2) Varoke palanut tai suojakatkaisin aktivoitu.	Vaihda sulake tai aseta tehokatkaisin uudestaan (yrityksemme pätevän huoltohenkilön korjaamana).
	3) Ongelma pistorasian kanssa.	Testaa pistorasia muilla sähkölaitteilla.
Uuni ei kuumene.	4) Luukku ei sulkeudu kunnolla.	Sulje luukku huolellisesti.
Lasin pyöritysrenkaasta kuuluu melua mikroaaltouunin käytön aikana	5) Pyöritysrenkas ja uunin pohja likaiset.	Katso puhdistusohjeet kohdassa "Puhdistus ja huolto".

Les denne bruksanvisningen først!



Kjære kunde,

Takk for at du kjøpte dette Beko-apparatet. Vi håper at du får de beste resultatene fra apparatet ditt som er produsert med høy kvalitet og avansert teknologi. Av denne grunne må du lese hele brukerhåndboken og alle andre tilhørende dokumenter nøye før du bruker apparatet og oppbevare den som en referanse for fremtidig bruk. Dersom du overfører dette apparatet til en annen, må du også gi dem bruksanvisningen. Følg instruksjonene ved å ta hensyn til all(e) informasjon og advarsler i brukerhåndboken.

Husk at denne brukerhåndboken også kan gjelde for andre modeller. Forskjeller mellom modeller er eksplisitt beskrevet i denne brukerhåndboken.

Betydning av symbolene.

Følgende symboler brukes i de forskjellige delene av denne brukerhåndboken:

	Viktig informasjon og nyttige tips om bruk.
	Advarsler for farlige situasjoner angående sikkerhet og eiendom.
	Advarsel mot varme overflater.



RESIRKULERT OG RESIRKULERT PAPIR

1 Viktige sikkerhets- og miljøinstruksjoner

Viktige sikkerhetsinstruksjoner Les nøye og oppbevare for fremtidig henvisning

1.1 Sikkerhetsadvarsler

Dette avsnittet inneholder sikkerhetsinstruksjoner som vil hjelpe å beskytte mot brannfare, elektrisk støte, eksponering mot lekkende mikrobølgeenergi, personskader eller materielle skader. Unnlattelse av å følge disse instruksjonene vil ugyldiggjøre garantien.

- Mikrobølgeovner fra Beko oppfyller gjeldende sikkerhetsstandarder. Ved skade på apparatet eller strømkabelen bør denne derfor repareres eller skiftes ut av forhandleren, sørvissenteret eller en/et spesialist/autorisert sørvisverksted for å unngå fare. Mangelfullt eller ikke-kvalifisert reparasjonsarbeid kan være farlig og føre til risiko for brukeren.
- Dette apparatet er ment å brukes i husholdningen og lignende bruksområder slik som:
 - Kjøkkenområder med personell i butikker, kontorer og andre arbeidsmiljøer;
 - Gårdshus
 - Av kunder i hoteller og andre boligmiljøer;
 - Overnattingssteder med frokost.
- Det er ikke beregnet for industrielle eller laboratoriebruk.
- Ikke prøv å starte ovnen når døren er åpen. Ellers kan du bli utsatt for skadelig mikrobølgeenergi. Sikkerhetslåser skal ikke deaktiveres eller tukles med.
- Mikrobølgeovnen er beregnet på oppvarming av mat og drikke. Tørking av mat eller klær og oppvarming av varmeputer, tøfler, svamper, fuktig klut og lignende kan føre til fare for personskade, antennelse eller brann.
- Ikke plasser gjenstander mellom frontsiden og ovnsdøren. Ikke la rester av smuss eller rengjøringsmiddel bygge seg opp på lukkeflatene.
- Alt sørvisarbeid som involverer fjerning av beskyttelsesdekselet mot eksponering for mikrobølgeenergi, må utføres av autoriserte personer/verksteder.

1 Viktige sikkerhets- og miljøinstrukser

- Enhver annen tilnærming er farlig.
- Produktet ditt er beregnet på matlaging, oppvarming og tining av mat hjemme. Det må ikke brukes til kommersielle formål.
 - Ovnens din er ikke designet for å tørke noe levende vesen.
 - Ikke bruk apparatet til å tørke klær eller kjøkkenhåndklær.
 - Ikke bruk apparatet utendørs, i bad, fuktige miljøer eller på steder der det kan bli vått.
 - Det skal ikke påtas noe ansvar eller garantikrav for skader som oppstår som følge av feil bruk eller feil håndtering av apparatet.
 - Forsøk aldri å demontere apparatet. Ingen garantikrav godtas for skader forårsaket av feil håndtering.
 - Bruk bare originale deler eller deler anbefalt av produsenten.
 - Ikke la dette apparatet være uten tilsyn mens det er i bruk.
 - Bruk alltid apparatet på en stabil, flat, ren, tørr og sklisikker overflate.
 - Apparatet skal ikke betjenes med et eksternt klokkeur eller separat fjernkontrollsystem.
 - Før du bruker apparatet for første gang, må du rengjøre alle delene. Se detaljene gitt i "Rengjøring og vedlikehold"-delen.
 - Bruk apparatet til det tiltenkte formål kun som beskrevet i denne håndboken.
 - Apparatet blir veldig varmt mens det er i bruk. Vær oppmerksom på ikke å berøre de varme delene inne i ovnen.
 - Ikke bruk ovnen tom.
 - Kokekar kan bli varme på grunn av varmen som overføres fra den oppvarmede maten til redskapet. Du trenger kanskje ovenhansker for å holde redskapet.
 - Kjøkkenutstyr skal kontrolleres for å sikre at de er egnet for bruk i mikrobølgeovner.
 - Ikke plasser ovnen på komfyrer eller andre varmegenererende apparater. Ellers kan den bli skadet og garantien ugyldig.
 - Damp kan komme ut mens du åpner dekslene eller folien etter

1 Viktige sikkerhets- og miljøinstrukser

tilberedning av maten.

- Apparatet og dets tilgjengelige overflater kan være veldig varme når apparatet er i bruk.
- Dør og ytterglass kan være veldig varme når apparatet er i bruk.
- Forsikre deg om at strømforsyningen din er i samsvar med informasjonen som er gitt på apparatets typeskilt.
- Den eneste måten å kople apparatet fra strømforsyningen på er å fjerne strømpluggen fra stikkontakten.
- Bruk bare apparatet med en jordet stikkontakt.
- Bruk aldri apparatet dersom strømkabelen eller selve apparatet er skadet.
- Ikke bruk dette apparatet med en skjøteledning.
- Ikke berør apparatet eller støpselet med fuktige eller våte hender.
- Plasser apparatet slik at støpselet alltid er tilgjengelig.
- Unngå skade på strømkabelen ved ikke å klemme, bøye eller gni den på skarpe kanter. Hold strømkabelen borte fra varme overflater og åpen ild.
- Forsikre deg om at det ikke er fare for at strømkabelen kan trekkes ved et uhell eller at noen kan snuble over den når apparatet er i bruk.
- Koble fra apparatet før hver rengjøring og når apparatet ikke er i bruk.
- Ikke trekk i strømkabelen til apparatet for å koble den fra strømforsyningen, og vikle aldri strømkabelen rundt enheten.
- Ikke senk apparatet, strømkabelen eller støpselet i vann eller andre væsker. Ikke hold den under rennende vann.
- Når du varmer opp mat i plast- eller papirbeholdere, må du holde øye med ovnen på grunn av antennelsesmulighet.
- Fjern trådstrengene og/eller metallhåndtakene til papir- eller plastposer før du legger poser i ovnen.
- Dersom røyk blir observert, må du slå av eller kople fra apparatet dersom det er trygt å gjøre

1 Viktige sikkerhets- og miljøinstrukser

det, og holde døren lukket for å kvele eventuelle flammer.

- Ikke bruk mikrobølgeovn til oppbevaring. Ikke la papirvarer, kokemateriell eller mat være i ovnen når den ikke brukes.
- Innholdet i mateflasker og baby-matkrukker bør røres eller ristes, og temperaturen kontrolleres før bruk, for å unngå brannskader.
- Dette apparatet er et gruppe 2 ISM-utstyr. Gruppe 2 inneholder alt ISM-utstyr (industrielt, vitenskapelig og medisinsk) der radiofrekvensenergi med bevisst blir generert og/eller brukt i form av elektromagnetisk stråling for behandling av materiale, og gnisterosjonsutstyr.
- Utstyr av klasse B er egnet for bruk i hjemlige virksomheter og virksomheter som er direkte koplet til et lavspenningsforsyningsnett.
- Ikke bruk matolje i ovnen. Varm olje kan skade ovnens komponenter og materialer, og det kan til og med forårsake brannskader.
- Stikk hull mat med tykk skorpe

slik som poteter, courgetter, epler og kastanjer.

- Apparatet må plasseres slik at baksiden vender mot veggen.
- Før du flytter apparatet, må du feste dreieskiven for å forhindre skade.
- Egg i skall og hele hardkokte egg må ikke varmes opp i mikrobølgeovner siden de kan eksplodere, selv etter at mikrobølgeoppvarming er avsluttet.

ADVARSEL: Dersom døren eller dørpakningene er skadd, må ikke ovnen brukes før den er reparert av en kyndig person.

ADVARSEL: Det er farlig for andre enn en kyndige personer å utføre sørvis- eller reparasjonsoperasjoner som innebærer fjerning av deksler som beskytter mot eksponering mot mikrobølgeenergi.

ADVARSEL: Væsker og andre matvarer må ikke varmes opp i forseglede beholdere, da disse kan eksplodere.

- Ovnens skal rengjøres regelmessig og eventuelle matavlinger fjernes.
- Det skal være min 20 cm ledig

1 Viktige sikkerhets- og miljøinstrukser

plass over ovnens toppflate.

- Ikke overstek mat; det kan forårsake brann.
- Ikke bruk kjemikaliser eller dampassisterte rensere til å rengjøre apparatet.
- Ekstrem forsiktighet anbefales når det brukes i nærheten av barn og personer med begrensede fysiske, sensoriske eller mentale evner.
- Dette apparatet kan brukes av barn som er over 8 år og av personer som har begrenset fysisk, sensorisk eller mental kapasitet eller som ikke har kunnskap og erfaring, så lenge de blir overvåket med hensyn til sikker bruk av produktet, eller de blir instruert følgelig eller forstår risikoen ved bruk av produktet. Barn skal ikke leke med produktet. Rengjørings- og vedlikeholdsprosedyrer skal ikke utføres av barn med mindre de overvåkes av sine foreldre.
- Fare for kvelning! Hold alt emballasjemateriale unna barn.
- På grunn av overdreven varme som oppstår i grill- og kombinasjonsmoduser, bør barn bare få lov til å bruke disse modusene under tilsyn av en voksen.
- Hold produktet og strømkabelen utilgjengelige for barn under 8 år.
- Ikke stek mat direkte på glassbrettet. Sett maten i/på passende kjøkkenutstyr før du legger den i ovnen.
- Metalliske beholdere for mat og drikke er ikke tillatt under steking i mikrobølgeovn. Ellers kan gnister oppstå.
- Mikrobølgeovn må ikke plasseres i et skap som ikke overholder installasjonsinstruksjonene.
- Mikrobølgeovn er kun beregnet for innebygd bruk.
- Dersom innebygde apparater brukes like eller høyere enn 900 mm over gulvet, må du passe på ikke å forskyve dreieskiven når du fjerner beholdere fra apparatet.
- Dersom det innebygde produktet er i et skap med en dør, må produktet betjenes med skapdøren åpen.

1 Viktige sikkerhets- og miljøinstrukser

1.2 Overholdelse av WEEE-direktivet og avhending av avfallsproduktet

Dette produktet er i samsvar med EUs WEEE-direktiv (2012/19/EU). Dette produktet har et klassifiseringssymbol for kasserte elektriske og elektroniske produkter (EE-avfall).

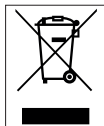

Dette symbolet indikerer at dette produktet ikke skal kastes med annet husholdningsavfall ved slutten av livetiden. Brukt utstyr må returneres til offisielt innsamlingssted for gjenvinning av elektriske og elektroniske enheter. For å finne disse innsamlingsystemene, kontakt lokale myndigheter eller forhandleren der produktet ble kjøpt. Hver husstand spiller en viktig rolle i gjenvinning og resirkulering av gamle apparater. Passende avhending av brukte apparater bidrar til å forhindre potensielle negative konsekvenser for miljøet og menneskers helse.

1.3 Overholdelse av RoHS-direktivet

Produktet du har kjøpt er i samsvar med EU RoHS-direktivet (2011/65/EU). Det kan ikke inneholde farlig og forbudt materiell som er angitt i direktivet.

1.4 Emballasjeinformasjon



Produktemballasje produseres av resirkulerbare materialer i samsvar med våre nasjonale miljøforskrifter.

Emballasjematerialene skal ikke avhendes sammen med husholdningsavfall eller andre typer avfall. Ta dem til mottak for emballasjematerialer som er utpekt av lokale myndigheter.

2 Tekniske produktspesifikasjoner

2.1 Oversikt

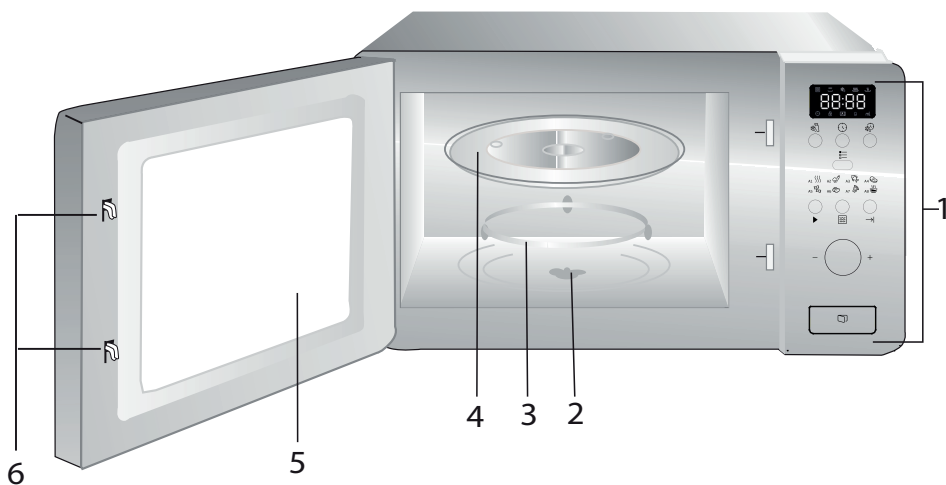

1. Kontrollpanel
2. Dreieskiveskaft
3. Dreieskivestøtte
4. Glassbrett
5. Ovnsvindu
6. Låsesystem for dørsikkerhet

2.2 Tekniske data

Nominell spenning:	230 V~, 50 Hz
Funksjonsspenning	2450 MHz
Nominelt spenningsinntak (mikrobølger)	1050 W
Nominell effekt (mikrobølger)	700 W
Ovnens kapasitet	17 L
Rotasjonsplatens diameter	ø 245 mm
Timer	0- 95'
Eksterne dimensjoner	595 x 336 x 382 mm
Nettovekt	15 kg

Tekniske rettigheter og designendringsrettigheter er forbeholdt.

Merkinger på apparatet eller verdiene som er angitt i andre dokumenter levert med produktet er verdier oppnådd under laboratorieforhold i henhold til relevante standarder. Disse verdiene kan variere avhengig av bruken av apparatet og omgivelsesforholdene.

2 Tekniske produktspesifikasjoner

2.3 Installasjon av rotasjonsplaten

- Sett aldri glassplaten opp ned. Rotasjonsplaten må aldri begrenses.
- Glassbrett og dreieskivestøtte (begge) må alltid brukes under tilberedning.
- All(e) mat og beholdere med mat må alltid plasseres på glassbrettet for matlaging.
- Dersom glassbrett eller driveskivestøtte sprekker eller går i stykker, må du kontakte nærmeste autoriserte sørvissenter.

Nav (undersiden)



3 Montering og tilkopling

Innebygd ovn

Det må ikke finnes et bakpanel i installasjonsskapet.

Minste installasjonshøyde er 85 cm.

Ventilasjonsåpningene og luftinntaksåpningene må ikke tildekkes.

1.

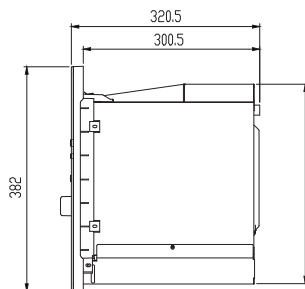
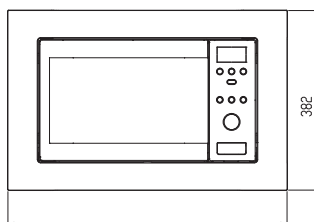
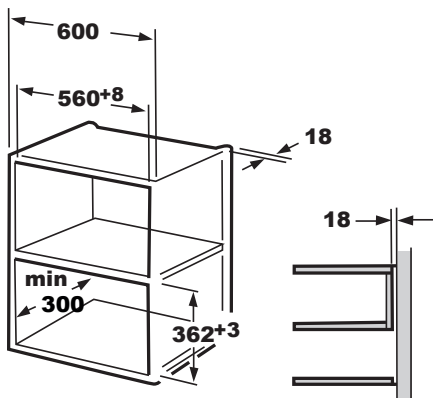

2.

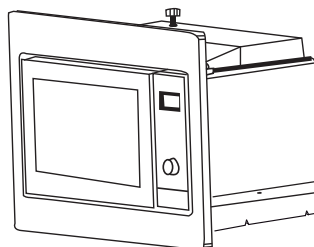
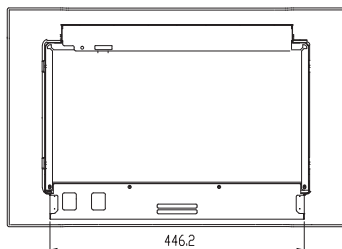
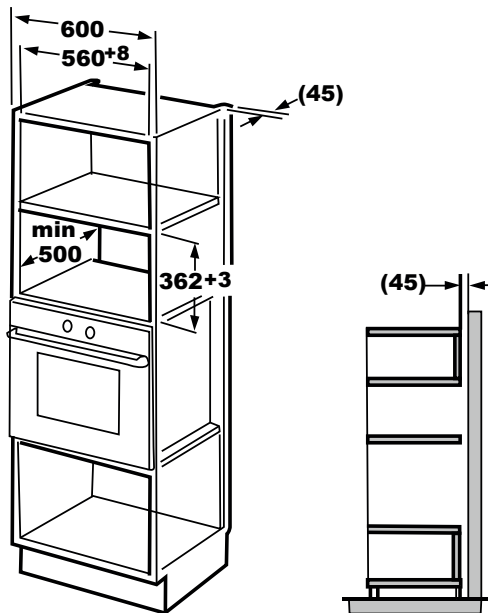

3 Montering og tilkoping

3.2 Installasjon av ovnen

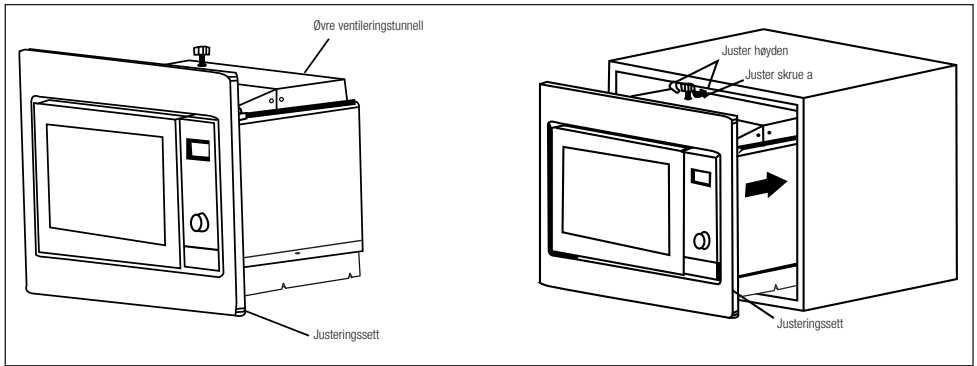

1. Installer ovnen i skapet.

- Strømledningen må verken fastkiles eller knekkes.
- Sørg for at ovnen er installert sentrert i skapet.

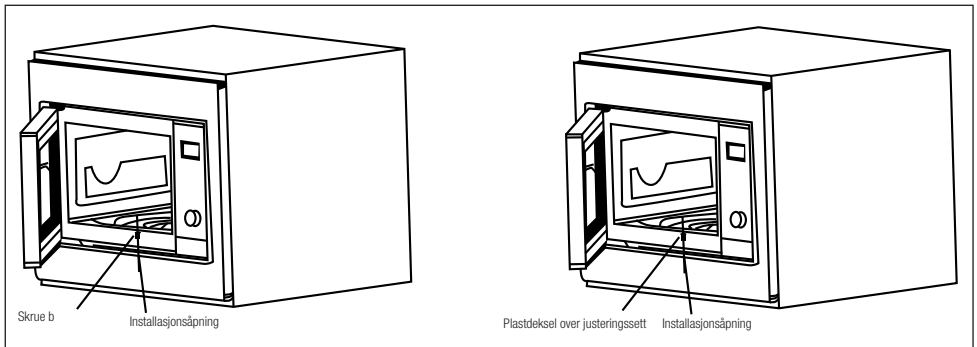

2. Åpne døren, fest ovnen til skapet med skruer b i installasjonshullet på justeringssettet. Fest deretter justeringsdekselet over installasjonshullet.

4 Bruk av apparatet

4.1 Kontrollpanel

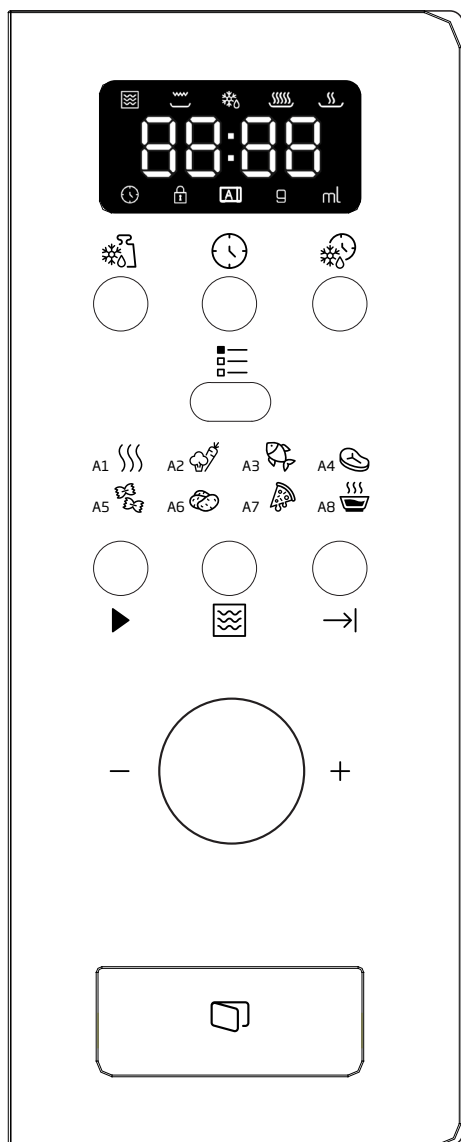



- Tining ihht vekt
- Forhåndsinnstilling av klokken
- Tining ihht tid
- Meny
- Hurtigstart/Start
- Microbølger
- Avbryt/Stopp
- A-1 Autogjenoppvarming
- A-2 Grønnsaker
- A-3 Fisk
- A-4 Kjøtt
- A-5 Pasta
- A-6 Poteter
- A-7 Gjenoppvarming av pizza
- A-8 Suppe

4.2 Klokkeinnstilling





Når mikrobølgeovnen er tilkople, viser skjermen 0:00", summeren ringer en gang.

1. Trykk "", timesymbolet bliner og klokkeindikatoren for "" lyser opp.
2. Skru på "" for å justere minuttene, inndataverdiene skal være mellom 0 og -23.
3. Trykk "", til minuttvisningen begynner å blinke
4. Drei på "" for å justere minuttene, inndataverdiene skal være mellom 0 og -59.

4 Bruk av apparatet







5. Trykk på  for å fullføre tidsinnstilling. Klokkeindikatoren  slukkes, “:” blinker, og tidsverdiene viser.

4.3 Tilberedningstid

1. Trykk , “P100” begynner å blinke.
2. Når  dreies for å velge effekt, vises “P100”, “P80”... og “P10” i rekkefølge.
3. Trykk  for å bekrefte og drei deretter på  for å velge tilberedningstid.
4. Trykk på  for å begynne tilberedningen.



Eksempel: Dersom du ønsker å bruke 80 % mikrobølgeeffekt for å lage mat i 20 minutter, kan du be-
tjene ovnen med de følgende trin-
nene.

1. Trykk , skjermen viser “P100”.
2. Drei  for å justere 80% mikrobølgeeffekt inntil skjermen viser “P 80”.
3. Trykk  for å bekrefte. Skjermen viser “P 80”.
4. Drei på  for å justere steketiden helt til ovnen viser "20:00.
5. Trykk  for å starte tilberedning eller trykk på  for å avbryte innstillingene.

Trinnkvalitetne for justering av tiden for koding, som følger:

0---1 min	Fem sekunder
1---5 min	Ti sekunder
5---10 min	30 sekunder
10---30 min	Ett minutt
30---95 min	Fem timer

Instruksjoner for mikrobølgeovnens tastatur





Rekkefølge	Display	Mikrobølgeeffekt
1	P 100	100%
2	P 80	80%
3	P 50	50%
4	P 30	30%
5	P 10	10%

4.4 Forhåndsinnstilt tilberedning

Still inn klokken først. (Sjekk instruksjonene for klokkeinnstillingene)







Eksempel: Dersom du ønsker å bruke 80 % mikrobølgeeffekt for å lage mat i 15 minutter, kan du be-
tjene ovnen med de følgende trin-
nene.

1. Trykk , skjermen viser “P100”.
2. Drei på  for å justere 80% mikrobølgeeffekt inntil skjermen viser “P 80”.
3. Trykk  for å bekrefte. Skjermen viser “P 80”.
4. Drei på  for å justere steketiden helt til ovnen viser "15:00.



Vennligst ikke trykk  for å begynne koking.

5. Trykk på , timesymbolet bliner og klokkeindikatoren for  lyser opp.
6. Drei på  for å justere timedataverdiene skal være mellom 0 og -23.
7. Trykk på , til minuttvisningen begynner å blinke
8. Trykk på  for å justere minuttallene, til inndataopplysningene vises 0--59.

4 Bruk av apparatet

9. Trykk på for å fullføre tidsinnstilling. Klokkeindikatoren begynner å blinke. Dersom døren er lukkes, ringer summeren to ganger når tiden starter automatisk og klokkeindikatoren slukkes.

4.5 Tining etter vekt

1. Trykk på -knotten. Skjermen viser "dEF1", og lyser opp.
2. Drei på for å velge vekt på maten fra. Vekten kan være fra 100 til 2000 gram.
3. Trykk på for å begynne tining. og begynner å blinke.

4.6 Tining ihht tid

1. Trykk på -knotten. Skjermen viser "dEF2", og lyser opp.
2. Drei på for å justere tinetiden. MAKSIMAL-tiden er 95 minutter.
3. Trykk på for å begynne tining. og begynner å blinke.

4.7 Flertrinnsforberedning

På det meste kan to trinn stilles inn for forberedning. Dersom ett av trinnene i flertrinnsforberedningen er tining, må tining legges inn som første trinn.



Eksempel: Dersom du vil bruke "20 minutter 100% mikrobølgeeffekt + 5 minutter 80 % mikrobølgeeffekt for å forberede mat.

1. Trykk på , skjermen viser "P100".
2. Trykk på for å fullføre tidsinnstilling.
3. Drei på for å justere tinetiden.
4. Trykk på , skjermen viser "P100".

5. Skjermen viser for å velge 80 % mikrobølgeeffekt.

6. Trykk på tastaturet, drei deretter på for å velge 80% mikrobølgeeffekt.

7. Trykk for å starte forberedning eller trykk på for å avbryte innstillingene.

4.8 Hurtigstart

Når ovnen er i ventemodus, trykk på for å starte forberedning av maten med full mikrobølgeeffekt i ett minutt. Hvert trykk på knotten øker tiden med ett minutt. Maksimal steketid er 95 minutter.

4.9 Auto-meny









Eksempel: Dersom du bruker "Automeny" for å koke 250 gram fisk.

1. Trykk , og lyser opp.
2. Drei på for å velge ønsket funksjon.
3. Trykk på for å bekrefte.
4. på for å velge vekt på fisken "g" lyser opp
5. Trykk på for å starte. "g" slukkes, og blinker.

Automatmenyprosedyre

Meny	Rekkefølge	Vekt	Display
 A-1 Automatisk gjenoppvarming	1	200 g	200 g
		400 g	400 g
		600 g	600 g
 A-2 Grønnsaker	2	200 g	200 g
		300 g	300 g
		400 g	400 g



4 Bruk av apparatet

 A-3 Fisk	3	250 g	250 g
		350 g	350 g
		450 g	450 g
 A-4 Kjøtt	4	250 g	250 g
		350 g	350 g
		450 g	450 g
 A-5 Pasta	5	50 g (med 450 ml vann)	50 g
		100 g (med 800 ml vann)	100 g
 A-6 Poteter	6	200 g	200 g
		400 g	400 g
		600 g	600 g
 A-7 Gjenopp- varming av pizza	7	200 g	200 g
		400 g	400 g
 A-8 Suppe	8	200 ml	200 ml
		400 ml	400 ml

2. I tilberedningsmodus, trykk  for å spørre etter gjeldende tid. Tiden blinker da i fire sekunder.

3. I tilberedningsmodus, trykk  for å spørre etter forhåndsinnstilt tid. Tiden blinker da i fire sekunder.

4.10 Barnesikringsfunksjon

Lås: I ventemodus trykk  i tre sekunder, som følges av et langt piip som angir at barnsikringen er på og ovnen viser “ og .

Opplåsning: I låsestatus, trykk  i tre sekunder, et langt piip angir at låsen er frigitt.

4.11 Spørrefunksjon

1. Under tilberedning trykk på  og aktuell tid vil vises i fire sekunder. Etter fire sekunder vender ovnen tilbake til forutgående status;

5 Rengjøring og vedlikehold

5.1 Rengjøring og stell



ADVARSEL: Bruk aldri bensin, løsemidler, rengjøringsmidler, metallgjenstander eller harde børster til å rengjøre apparatet.



ADVARSEL: Legg aldri apparatet eller strømkabelen i vann eller annen væske.

1. Skru av ovnen og fjern støpselet fra stikkontakten før rengjøring.
2. Vent til apparatet er helt avkjølt.
3. Hold innsiden av ovnen ren. Når det spruter mat eller væsker på innsiden av ovnen tørk av disse med en fuktig klut. Et mildt vaskemiddel kan brukes om apparatet blir veldig skittent. Unngå bruk av spray eller sterke kjemikalier da disse kan skape flekker og løse på flatene og døren.
4. De utvendige overflatene skal rengjøres med en fuktig klut. For å unngå skader til funksjonelle deler inni ovnen, må det ikke komme vann inn i ventilasjonsåpningene.
5. Tørk ofte av begge sider av dørene og vinduene, dørpakningene eller deler med en fuktig klut for å fjerne søl og smuss. Ikke bruk slipende produkter.
6. Du må ikke bruke damprengjøring.
7. La ikke kontrollpanelet bli vått. Rengjør med en myk, fuktig klut. Når du rengjør kontrollpanelet, la da døren stå åpen for å forhindre ovnen fra å slå seg på.
8. Dersom det oppstår damp i eller rundt døren til apparatet, må du tørke av med en myk klut. Dette kan oppstå når mikrobølgeovnen brukes under forhold med høy luftfuktighet. Det er helt normalt.
9. Det kan til tider være nødvendig å fjerne glassbrettet for å rengjøre under. Vask brettet i varmt såpevann eller i oppvaskmaskin.
10. Rullekrans og apparatgulv bør rengjøres regelmessig for å unngå overdreven støy. Tørk av bunnen av ovnen med et mildt vaskemiddel. Rullekransen kan vaskes i varmt såpevann eller i oppvaskmaskin. Når du fjerner rullekransen fra ovnsgulvet for rengjøring, vær sikker på at du setter det på riktig plass igjen.
11. Fjern odører fra ovnen ved å kombinere en kopp vann med juice og skall fra en sitron med en mikrobølgesikker skål, og kjør ovnen i fem minutter. Tørk grundig og tørk med en myk klut.
12. Bytt når nødvendig ut ovnslampen, men be alltid en tekniker om å gjøre det.
13. Avhend ikke apparatet i standard avfall; den bør kastes i offentlig avfall.
14. Når mikrobølgeovnen med grillfunksjon brukes første gang, kan den gi fra seg noe røyk og lukt. Dette er helt normalt fordi ovnen er laget av stålplater som er behandlet med beskyttende oljer, og den nye ovnen produserer duft og røyk fra oljen. Dette fenomenet forsvinner etter en tids bruk.

5.2 Lagring

- Dersom du ikke har tenkt å bruke apparatet på lenge, må du lagre det nøye.
- Forsikre deg om at apparatet er koplet fra, avkjølt og helt tørt.
- Oppbevar apparatet på et kjølig og tørt sted.
- Hold apparatet utilgjengelig for barn.

5.3 Håndtering og transport

- Bær apparatet i originalemballasjen under håndtering og transport. Apparatets emballasje beskytter den mot fysiske skader.

5 Rengjøring og vedlikehold

- Ikke legg store belastninger på apparatet eller emballasjen. Apparatet bli skadet.
- Dersom du mister apparatet, vil det ikke fungere eller forårsake permanent skade.

6 Feilsøking

Normal	
Mikrobølgeovn forstyrrer TV-mottaket	Radio- og TV-mottak kan bli forstyrret når mikrobølgeovnen er i bruk. Det ligner forstyrrelsen som forårsakes av små elektriske apparater, slik som blandere, støvsugere og elektriske vifter. Det er normalt.
Ovnenslyset er dimmet	Ved mikrobølgesteking med lav effekt kan ovnslyset dimmes. Det er normalt.
Damp som samler seg på døren, varm luft som kommer ut av ventilasjonsåpningene	Under stekingen kan det oppstå damp fra maten. Det meste av denne dampen vil komme ut av ventilasjonsåpninger. Men noe kan samle seg på et kjølig sted som f.eks. en ovnsdør. Det er normalt.
Ovn startet ved et uhell uten mat i den.	Det er ikke tillatt å kjøre apparatet uten mat inni. Det er veldig farlig.

Problem	Mulig årsak	Løsning
Ovnen kan ikke startes	1) Strømkabel er ikke riktig koplet til.	Trekk den ut. Plugg den deretter inn igjen etter 10 sekunder.
	2) Sikring er sprenget eller effektbryter aktivert.	Bytt ut sikring eller tilbakestill effektbryter (må repareres av profesjonelt personell i selskapet vårt).
	3) Problem med stikkontakt.	Test stikkontakten med andre elektriske apparater.
Ovnen varmer ikke.	4) Døren er ikke ordentlig lukket.	Lukk døren ordentlig.
Glasstallerkenen gir fra seg lyd når ovnen brukes.	5) Glasstallerkenen og ovnsbunnen er skitten.	Se "Renhold og Vedlikehold"-delen om hvordan tilsmussede deler skal rengjøres.

Läs den här användarmanualen först!



Kära kund,

Tack för ditt köp av denna Beko-produkt. Vi hoppas att du får bästa resultat från produkten, som har tillverkats med hög kvalitet och senaste teknologi. Läs därför denna användarmanual och andra medföljande dokument noggrant, innan du använder produkten och spara den till framtida behov. Om du överlåter produkten till någon annan ska användarmanualen också medfölja. Läs instruktionerna och följ alla instruktioner och varningar i användarmanualen.

Kom ihåg att denna användarmanual kan gälla även för flera andra modeller. Olikheterna mellan modellerna är visade i användarmanualen.

Symbolernas betydelse

Följande symboler har använts i olika delar i denna användarmanual:

	Viktig information och användbara tips om användning.
	Varning för livsfara och egendom
	Varning för heta ytor.



ÅTERVUNNEN OCH
ÅTERVINNINGSBAR PAPPER

1 Viktiga säkerhets- och miljöinstruktioner

Viktiga säkerhetsinstruktioner Läs noggrant och spara för kommande behov

1.1 Säkerhetsvarningar

Den här delen innehåller säkerhetsinstruktioner som kommer hjälpa dig att skydda dig ifrån risken av brand, elchock, exponering till läckande mikrovgse-energi, personskada eller egendomsskada. Underlåtelse att följa dessa instruktioner kommer att häva alla garantier.

- Beko mikrovgssugnar följer till- lämpliga säkerhetsstandard; därför ska de, om enheten eller strömkabeln har skadats, ska återförsäljaren, servicecenter eller specialist- och auktoriserad service, för att undvika fara. Felaktig eller okvalificerad reparation kan vara farligt och ursaka fara för användaren.
- Den här apparaten är avsedd att användas i ett hushåll eller i liknande användande såsom:
 - personalkök i affärer, kontor och andra arbetsmiljöer;
 - bondgårdar
 - kunder på hotell, motell och andra boendemiljöer;
 - Rum och frukost-miljöer.
- Den är inte avsedd för kommer- siellt eller laboratoriebruk.
- Försök inte att starta ugnen, med dess lucka öppen; du kan exponeras till farlig mikrovgse-energi. Säkerhetslåsen ska inte kopplas ur eller mixtras med.
- Mikrovgssugnen är avsedd till värmning av mat och drycker. Torkning av mat eller kläder och uppvärmning av värmekuddar, tofflor, svampar, fuktiga trasor och motsvarande kan leda till personskada eller brandfara.
- Placera inga föremål mellan ugnens framsida och lucka. Låt inte smuts eller rengörings- medelrester samlas i stäng- ningsytorna.
- All service, som innehåller bort- tagning av skyddet mot expone- ring av mikrovgseenergi måste utföras av auktoriserad person. Alla andra åtaganden kan vara farliga.

1 Viktiga säkerhets- och miljöinstruktioner

- Produkten är ämnad för kokning, uppvärmning och smältning av mat hemma. Sen får inte användas till kommersiellt bruk.
- Ugnen är inte ämnad till att värma levande varelser.
- Använd inte apparaten till torkning av kläder eller kökshanddukar.
- Använd inte apparaten utomhus, badrum, fuktiga miljöer eller platser där den kan bli blöt.
- Ingen ansvar eller garantianspråk kan åberopas för skador som uppstår av missbruk eller felaktig användning av produkten.
- Försök inte att demontera enheten. Inga garantianspråk godkänns för felaktigt använd apparat.
- Använd bara originalreservdelar eller reservdelar rekommenderade av tillverkaren.
- Lämna inte enheten utan övervakning, när den är på.
- Använd alltid apparaten på en stabil, jämn, ren, torr och halksäker yta.
- Apparaten är inte avsedd att användas med extern timer eller ett separat fjärrkontrollsystem.
- Rengör alla delar, innan första användning. Se informationen i sektionen "Rengöring och underhåll".
- Använd apparaten till dess avsedda bruk och i enlighet med denna bruksanvisning.
- Apparaten blir het under användning. Rör inte i heta delar inne i ugnen.
- Använd inte ugnen tom.
- Matlagningsredskapen kan bli heta, beroende på värme som överförs från värmd mat. Du kan behöva att använda handskar till att hålla redskapet.
- Redskapen ska kontrolleras så, att de passar till användning i mikrovågsugn.
- Placera inte ugnen på spisar eller andra värmealstrande apparater. Den kan skadas och garantin hävas.
- Ånga kan komma ut när lock eller folie öppnas efter användning.

1 Viktiga säkerhets- och miljöinstruktioner

- Apparaten och dess ytor kan bli mycket heta under användning.
- Luckan och yttre glaset kan bli mycket heta under användning.
- Se till, att strömtillförseln överensstämmer med informationen på apparatens typskylt.
- Enda sättet att koppla ur apparaten från strömförsörjningen är att koppla ut stickkontakten ur vägguttaget.
- Använd apparaten endast med jordad vägguttag.
- Använd inte enheten, om strömkabeln eller själva enheten är skadad.
- Använd inte apparaten med förlängningsladd.
- Rör aldrig i apparaten eller dess stickkontakt med fuktiga eller blöta händer.
- Apparaten ska installerats så, ett kontakten är tillgänglig.
- Förhindra att strömkabeln skadas genom att inte klämma, böja eller låta den skava mot vassa kanter. Håll strömkabeln borta från heta ytor och öppen eld.
- Se till, att strömkabeln inte kan kopplas ur oavsiktligt eller att man kan snava på den, när apparaten används.
- Koppla ur apparaten före rengöring och när den inte används.
- Koppla inte ur stickkontakten genom att dra i kabeln, och vira inte strömkabeln runt apparaten.
- Sänk inte apparaten, strömkabeln eller stickkontakten i vatten eller andra vätskor. Håll den inte under rinnande vatten.
- När mat i plast- eller pappersbehållare värms, håll ett öga på ugnen pga. möjlig tändningsfara.
- Ta bort metalltrådar eller handtag från pappers- eller plastpåsar, innan de placeras i ugnen.
- Om rök uppstår, stäng av och koppla ur apparaten om det är säkert att göra detta, och låt dörren vara stängd för att kväva lågorna.
- Använd inte mikrovågsugnen till förvaring. Lämna inte pappersföremål, matlagningsmaterial eller mat i ugnen när den inte

1 Viktiga säkerhets- och miljöinstruktioner

används.

- Nappflaskor och barnmatsburkar ska skakas eller röras om och temperaturen kontrolleras innan konsumtion, för att undvika brännskador.
- Denna apparat är en Grupp 2 Klass B ISM enhet. Grupp 2 innehåller alla ISM (Industriella, Vetenskapliga och Medicinska) enheter, i vilka radiofrekvensenergi genereras och/eller används i form av elektromagnetisk strålning för behandling av material och gnistbehandlingsmaskiner.
- Klass B apparater passar till hushållsanvändning direkt anslutna till lågspänningsströmförsörjning.
- Använd inte matlagningsolja i ugnen. Het olja kan skada ugnens komponenter eller material och orsaka även brännskada.
- Gör hål i mat med tjock skal, så som potatis, zucchini, äpplen och kastanjer.
- Apparaten måste placeras så, att baksidan är vänd mot väggen.

- Fäst vändskivan för att undvika skada, innan apparaten flyttas.
- Ägg i skal och hårdkokta ägg ska inte värmas i mikrovågsugn, då de kan explodera, även efter uppvärmningen har avslutats.

VARNING: Om luckan eller dess tätning är skadad, får ugnen inte användas, innan kompetent person har lagat dessa.

VARNING: Det är farligt, om annan än en kompetent person utför reparationer eller underhåll, som innehåller borttagning av höljen, som skyddar mot exponering till mikrovågsenergi.

VARNING: Vätskor och mat får inte värmas i slutna behållare, då de kan explodera.

- Ugnen ska rengöras regelbundet och matrester avlägsnas.
- Minst 20 cm ledigt utrymme ska finnas ovanför apparaten.
- Överkoka inte maten, detta kan leda till brandfara.
- Använd inte kemikalier eller ångtvätt till att rengöra apparaten.
- Vi uppmanar till försiktighet, om apparaten används nära barn

1 Viktiga säkerhets- och miljöinstruktioner

eller personer, med begränsad fysisk, sensorisk eller mental kapacitet.

- Denna produkt kan användas av minst 8-åriga barn och personer med begränsad fysisk, sensorisk eller mental kapacitet, eller som saknar erfarenhet eller kännedom förutsatt, att de är övervakade eller utbildade till att använda produkten på ett säkert sätt och förstår riskerna med detta. Barn ska inte leka med apparaten. Barn får inte rengöra eller underhålla produkten utan övervakning.
- Kvävningss fara! Håll förpackningsmaterial borta från barn.
- Pga. av värme, som alstras i grill- eller kombinationslägen, får barn använda dessa lägen bara under övervakning.
- Placera apparaten och strömkabeln så, att barn under 8 år inte kan nå dessa.
- Laga inte mat direkt på glasunderlägget. Lägg maten i / på lämplig köksredskap innan den placeras i ugnen.
- Metallbehållare för mat eller

drycker får inte användas i mikrovågsugnen. Detta kan leda till gnistbildning.

- Mikrovågsugnen får inte placeras i skåp som inte är i enlighet med installationsinstruktionerna.
- Mikrovågsugnen är ämnad endast till användning inbyggd.
- Om inbyggd apparat används 900 mm eller högre från golvet, kontrollera att vändskivan inte lossnar från sitt läge, när behållaren tas ut ur apparaten.
- Om den inbyggda produkten är i ett skåp med dörr, ska produkten användas skåpdörren öppen.

1.2 I enlighet med WEEE-direktivet och avyttring av avfallsprodukter:

Den här produkten uppfyller EU:s WEEE-direktiv (2012/19/EU). Den här produkten har klassifikationssymbolerna för elektriskt avfall och elektronisk utrustning (WEEE).



Den här symbolen anger att produkten inte får slängas tillsammans med annat hushållsavfall vid slutet av dess livslängd. Obrukbar enhet måste returneras till officiell uppsamlingsplats för återanvändning av elektriska och elektroniska produkter. För att hitta dessa uppsamlingsplatser, kontakta lokala myndigheter eller återförsäljaren, där produkten köptes. Varje hushåll har en viktig roll i återvinning och återanvändning av gamla produkter. Korrekt avfallshantering av uttjänta ap-

1 Viktiga säkerhets- och miljöinstruktioner

parater hjälper till att förhindra potentiella negativa konsekvenser för miljön och människors hälsa.

1.3 I enlighet med RoHS-direktivet

Den produkt du har köpt uppfyller kraven i EU:s RoHS-direktiv (2011/65/EU). Den innehåller inga i direktivet specificerade skadliga eller farliga material.

1.4 Paketinformation



Produktens förpackning är tillverkad av återvinningsbara material i överensstämmelse med våra nationella miljöregler. Avyttra inte förpackningsmaterialet tillsammans med hushållsavfall eller andra sopor. För förpackningsmaterialet till av de lokala myndigheterna avsedd uppsamlingsplats.

2 Tekniska specifikationer för produkten

2.1 Översikt

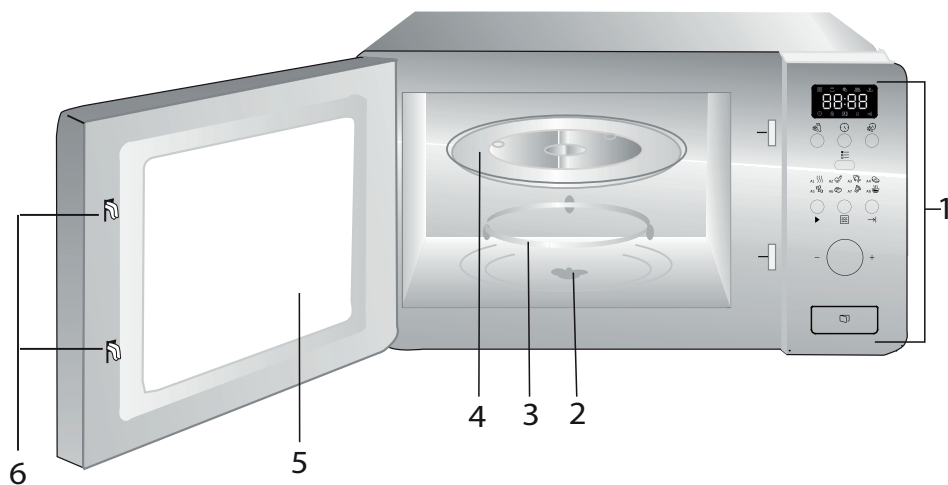

1. Kontrollpanel
2. Vändskivans axel
3. Vändskivans stöd
4. Glasunderlägg
5. Ugnens fönster
6. Luckans säkerhetslåssystem

2.2 Teknisk specifikation

Nominell spänning:	230 V~, 50 Hz
Driftsfrekvens	2450 MHz
Nominell ineffekt (mikrovågsugn)	1050 W
Nominell uteffekt (mikrovågsugn)	700 W
Ugnens kapacitet	17 l
Vändskivans diameter	∅ 245 mm
Timer	0-95'
Ytermått	595*336*382 mm
Nettovikt	15 kg

Rättigheter till tekniska och designmodifikationer reserveras.

Märkningarna i apparaten eller värden som angetts i medföljande dokument har fått i laboratorieförhållanden enligt relevanta standard. Dessa värden varierar enligt apparatens användning och yttre förhållanden.

2 Tekniska specifikationer för produkten

2.3 Installation av vändskiva

- Placera aldrig glasunderlägget upp och ner. Glasunderlägget får aldrig vara förhindrad.
- Både glasunderlägget och vändskivans stöd måste användas under matlagningen.
- All mat och alla matbehållare måste placeras på glasunderlägget.
- Om glasunderlägget eller vändskivans stöd spricker eller skadas, kontakta närmaste auktoriserad servicecenter.



3 Installation och anslutning

3.1 Inbyggd möbel

Inbyggnadsskåpet får inte ha en bakre vägg bakom apparaten.

Minsta installationshöjd är 85 cm.

Täck inte över ventilationsöppningar och luftintag.

1.

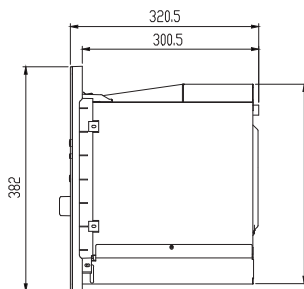
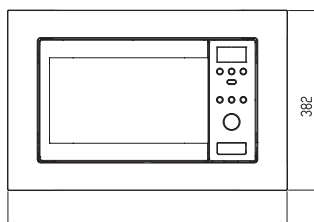
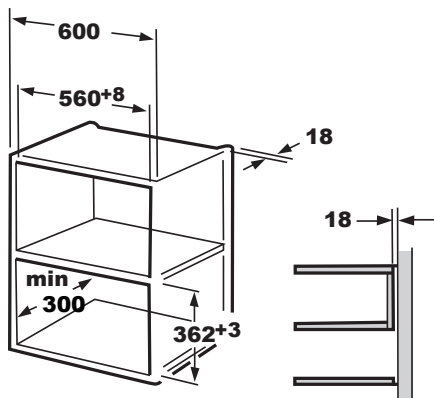

2.

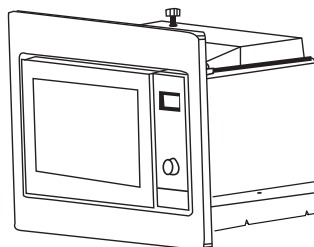
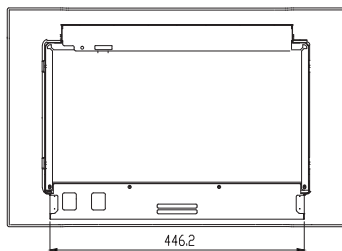
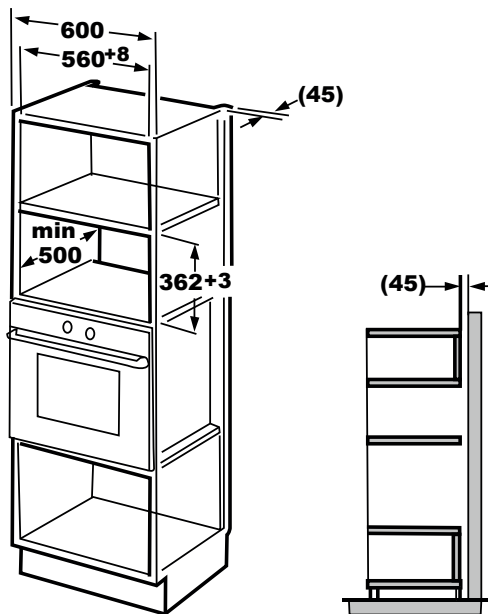

3 Installation och anslutning

3.2 Installera ugnen

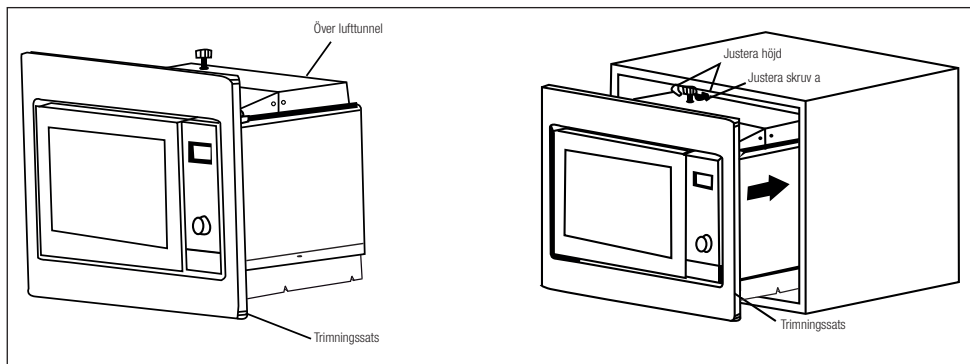

1. Installera ugnen i skåpet.

- Strömkabeln får inte klämmas eller böjas.
- Se till att ugnen installeras i mitten av skåpet.

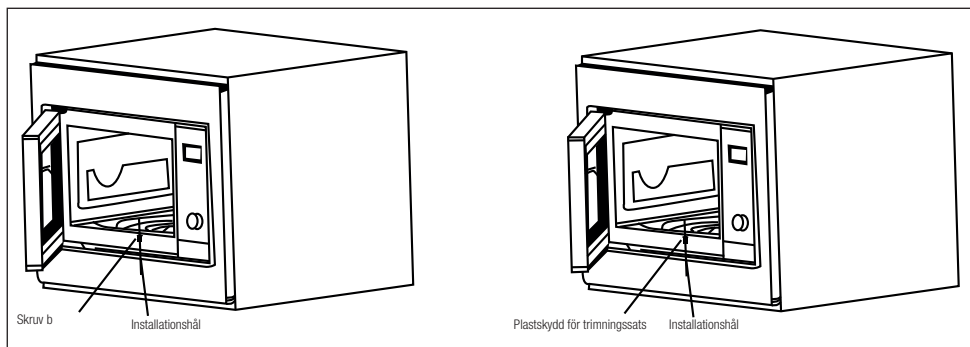

2. Öppna luckan; fäst ugnen i skåpet med skruv b i installationshålet på trimsatsen. Montera sedan trimsatsens plastskydd på installationshålet.

4 Använd din produkt

4.1 Kontrollpanel

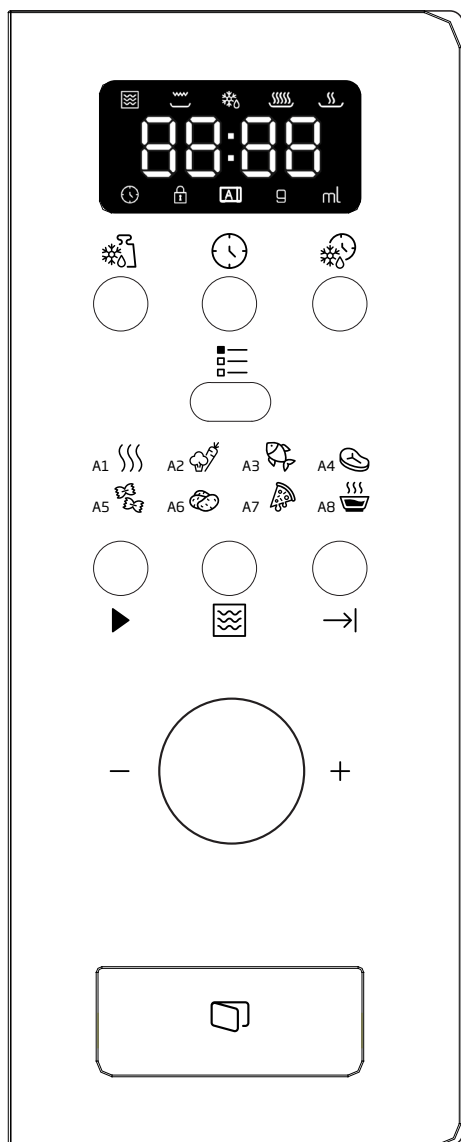

- Tina efter vikt
- Klocka/förinställning
- Tina efter tid
- Meny
- Snabbstart/Start
- Mikrovågor
- Avbryt/Stopp
- A-1 Automatisk återuppvärmning
- A-2 Grönsaker
- A-3 Fisk
- A-4 Kött
- A-5 Pasta
- A-6 Potatis
- A-7 Återuppvärmning av pizza
- A-8 Soppa





4.2 Inställning av klockan

När mikrovågsugnen är strömsatt kommer ugnen att visa "0:00" och summern hörs en gång.

1. Tryck på och timsiffrorna blinkar och indikatorn för klocka lyser.
2. Vrid för att justera timtalen, den inmatade tiden ska ligga inom 0-23.
3. Tryck på och minutsiffrorna blinkar.
4. Vrid på för att justera minutsiffrorna, den inmatade tiden ska ligga inom 0-59.
5. Tryck på för att avsluta klockinställningen. Indikatorn för klocka slocknar medan ":" blinkar och tiden tänds.







4 Använd din produkt

4.3 Tillagning av mat

1. Tryck på , "P100" blinkar.
2. Vrid sedan  för att välja effekt, "P100", "P80" ... och "P10" visas i tur och ordning.
3. Tryck på  för att bekräfta och vrid sedan på  för att välja tillagningstid.
4. Tryck  för att starta matlagningen.



Exempel: Om du vill använda 80 % mikrovågseffekt för att laga mat i 20 minuter, kan du använda ugnen enligt följande steg.

1. Tryck på , skärmen visar "P100".
2. Vrid  för att justera 80 % mikrovågseffekt tills ugnsdisplayen visar "P 80".
3. Tryck på  för att bekräfta, skärmen visar "P 80".
4. Vrid  för att justera tillagningstiden tills ugnsdisplayen visar "20:00".
5. Tryck på  för att starta tillagningen eller tryck på  för att avbryta inställningarna. Stegmängderna för justeringstiden för kodningsbrytaren är följande:

0---1 min	5 sekunder
1---5 min	10 sekunder
5---10 min	30 sekunder
10---30 min	1 minut
30---95 min	5 minuter

Plattinstruktioner för "mikrovågsugn"





Ordning	Skärm	Mikrovågseffekt
1	100	100 %
2	80	80 %
3	50	50 %
4	30	30 %
5	10	10 %

4.4 Förinställd tillagning

Ställ först in klockan. (Se instruktionerna för klockinställning.)











Exempel: Om du vill använda 80 % mikrovågseffekt för att laga mat i 15 minuter, kan du använda ugnen enligt följande steg.

1. Tryck på , skärmen visar "P100".
2. Vrid  för att justera 80 % mikrovågseffekt tills ugnsdisplayen visar "P 80".
3. Tryck på  för att bekräfta, skärmen visar "P 80".
4. Vrid  för att ställa in matlagningstiden, tills ugnen visar "15:00".



Tryck inte på  för att starta tillagningen.

5. Tryck på  och timsiffrorna blinkar och indikatorn eller  lyser.
6. Vrid  för att justera timtalen, den inmatade tiden ska ligga inom 0-23.
7. Tryck på  och minutsiffrorna blinkar.
8. Vrid  för att justera minutsiffrorna, inmatningstiden bör ligga inom 0--59.
9. Tryck på  för att avsluta inställningen. Indikatorn för klockan  blinkar. Om luckan är stängd kommer summern att ringa två gånger när tiden startar automatiskt och indikatorn för klockan  kommer att slockna.







4.5 Tina enligt vikt

1. Tryck på -knappen. På skärmen visas "dEF1",  och  tänds.

4 Använd din produkt

2. Vrid  för att välja matens vikt. Vikten är mellan 100 och 2000 g.
3. Tryck  för att starta upptiningen av mat.  och  blinkar.

4.6 Tina enligt tid









1. Tryck på -knappen. På skärmen visas "dEF2",  och  tänds.
2. Vrid  för att välja tillagningstiden. MAX. tid är 95 minuter.
3. Tryck  för att starta upptiningen av mat.  och  blinkar.

4.7 Matlagning i flera sektioner

Högst 3 sektioner kan matas in för matlagning. Vid tillagning i flera sektioner, om en sektion är upptinad, ska upptiningen placeras i den första sektionen.



Exempel: Om du vill använda "20 minuter med 100 % mikrovågseffekt + 5 minuter med 80 % mikrovågseffekt" för att laga mat.

1. Tryck på -plattan, skärmen visar "P100".
2. Tryck  för att bekräfta mikrovågseffekten.
3. Vrid  för att välja tillagningstid.
4. Tryck på -plattan, skärmen visar "P100".
5. Vrid  för att välja 80 % mikrovågseffekt.
6. Tryck på -plattan och vrid sedan på  för att välja tillagningstid med 80 % mikrovågseffekt.
7. Tryck på  för att starta tillagningen eller tryck på  för att avbryta inställningen.









4.8 Start/Snabbstart

När ugnen är i vänteläge trycker du på  för att börja tillaga maten med full mikrovågseffekt i 1 minut. Varje tryck ökar med en minut. Maximal kokningstid är 95 minuter.





4.9 Automatmeny







Exempel: Om du vill använda "Automatmeny" för att tillaga fisk på 250 g.

1. Tryck på ,  och  tänds.
2. Vrid  för att välja funktion.
3. Tryck på -knappen för att bekräfta.
4. Vrid  för att välja fiskens vikt. "g" tänds.
5. Tryck på  för att starta. "g" slocknar och  och  blinkar.

Den automatiska menyfunktionen:

Meny	Ordning	Vikt	Skärm
 A-1 Automatisk återuppvärmning	1	200 g	200 g
		400 g	400 g
		600 g	600 g
 A-2 Grönsaker	2	200 g	200 g
		300 g	300 g
		400 g	400 g
 A-3 Fisk	3	250 g	250 g
		350 g	350 g
		450 g	450 g
 A-4 Kött	4	250 g	250 g
		350 g	350 g
		450 g	450 g

4 Använd din produkt

 A-5 Pasta	5	50 g (med vatten 450 ml)	50 g
		100 g (med vatten 800 ml)	100 g
 A-6 Potatis	6	200 g	200 g
		400 g	400 g
		600 g	600 g
 A-7 Återuppvärmning av pizza	7	200 g	200 g
		400 g	400 g
 A-8 Soppa	8	200 ml	200 ml
		400 ml	400 ml

4.10 Barnlåsfunktion

Lås: I vänteläge, tryck på "→" i 3 sekunder, en lång ljudsignal hörs som indikerar att barnlåset har aktiverats och ugnen visar "E E E E" och "🔒".

Öppning: I låst läge, tryck på "→" i 3 sekunder, det kommer att höras ett långt "pip" som indikerar att låset är frigjort.

4.11 Kontrollfunktion

1. I mikrovågläge, tryck på "👉", aktuell effekt visas i 4 sekunder. Efter 4 sekunder återgår ugnen till det tidigare läget;
2. Tryck på "🕒" i matlagningsläge för att fråga efter aktuell tid och tiden blinkar i 4 sekunder.
3. I förinställt läge, tryck på "🕒" för att fråga efter den förinställda tiden och den kommer att blinka i 4 sekunder.

5 Rengöring och underhåll

5.1 Rengöring och underhåll



VARNING: Använd aldrig bensin, lösningsmedel, frätande rengöringsmedel, metallföremål eller hårda borstar till rengöring av enheten.



VARNING: Sänk inte apparaten eller strömkabeln i vatten eller andra vätskor.

1. Stäng av ugnen och dra ut stickkontakten ur vägguttaget före rengöring.
2. Vänta tills apparaten har svalnat helt.
3. Håll ugnens insida ren. Om matstänk eller spillda vätskor fastnar på ugnsväggarna, torka av med en fuktig trasa. Om ugnen blir mycket smutsig kan ett mildt rengöringsmedel användas. Undvik att använda spray eller andra starka rengöringsmedel eftersom de kan orsaka fläckar, ränder eller matthet på luckans yta.
4. De yttre ytorna bör rengöras med en fuktig trasa. För att undvika skador på de inre delarna av ugnen får vatten inte tränga in i ventilationsöppningarna.
5. Torka ofta av båda sidorna av luckan och fönstret, luckans tätningar och intilliggande delar med en fuktig trasa för att avlägsna eventuellt spill eller stänk. Använd inte slipande rengöringsmedel.
6. Ångrengöring får inte användas.
7. Låt inte kontrollpanelen bli våt. Rengör med en mjuk, fuktig trasa. När kontrollpanelen rengörs ska ugnsluckan lämnas öppen för att förhindra att ugnen slås på av misstag.
8. Om ånga samlas inuti eller runt utsidan av ugnsluckan, torka av med en mjuk trasa. Detta kan inträffa när mikrovågsugnen används under förhållanden med hög luftfuktighet. Det är helt normalt.
9. Ibland kan det vara nödvändigt att ta bort glasbrickan för rengöring. Diska brickan i varmt skummande vatten eller i diskmaskin.

10. Rullringen och ugnens botten bör rengöras regelbundet för att undvika överdrivet buller. Torka helt enkelt av ugnens bottenyta med mildt rengöringsmedel. Rullringen kan diskas i diskmaskin eller i mildt skummande vatten. När du tar bort rullringen från botten för rengöring, var noga med att sätta tillbaka den i rätt läge.
11. Ta bort lukt från ugnen genom att kombinera en kopp vatten med saften och skalet av en citron i en djup skål som går att värma i mikrovågsugn och värme i 5 minuter. Torka av med mjuk trasa.
12. Om det blir nödvändigt att byta ut ugnslampan, kontakta en återförsäljare för att få den utbytt.
13. Kassera inte den här apparaten i hushållssoporna, utan lämna in den på en särskild återvinningscentral i kommunen.
14. När mikrovågsugnen med grillfunktion används för första gången kan det uppstå lite rök och lukt. Detta är ett normalt fenomen eftersom ugnen är tillverkad av en stålplatta som är belagd med smörjolja, och den nya ugnen kommer att producera rök och lukt från förbränning av smörjolja. Detta fenomen kommer att försvinna efter en tids användning.

5.2 Förvaring

- Om apparaten inte används på länge, förvara den försiktigt.
- Se till att apparaten är urkopplad, nedkyld och helt torr.
- Förvara apparaten på en kall och torr plats.
- Förvara apparaten oåtkomlig för barn.

5.3 Hantering och transport

- Bär apparaten i originalpackning under hantering och transport. Apparatsens packning skyddar den mot fysiska skador.

5 Rengöring och underhåll

- Placera inga tunga föremål på apparaten eller förpackningen. Apparaten kan skadas.
- Om du tappar apparaten kan det bli icke-operativt eller orsaka bestående skador.

6 Felsökning

Normal	
Mikrovågsugnen stör TV-mottagningen	Radio- och TV-sändningar kan störas när mikrovågsugnen används. Det liknar störningar orsakade av små elapparater, som mixer, dammsugare eller effläkt. Detta är normalt.
Ugnslampan är matt	Ugnslampan kan mattas under mikrovågskokning med låg effekt. Detta är normalt.
Ånga samlas på luckan, het luft kommer ut ventilationsöppningarna.	Ånga kan uppstå från maten under tillagning. Det mesta av denna ånga kommer ut ur ventilationsöppningarna. Men en del av denna kan samlas på en sval plats, som ugnsluckan. Detta är normalt.
Ugnen startas oavsiktligt utan mat i den.	Apparaten får inte användas, om det inte finns mat i den. Detta är ytterst farligt.

Problem	Möjliga orsaker	Lösning
Ugnen går inte att starta.	1) Strömkabeln är inte ansluten rätt.	Koppla ur. Anslut igen efter 10 sekunder.
	2) Säkring brunnit eller strömbrytare aktiverad.	Byt säkring eller strömbrytare (utförs av vårt företag auktoriserad personal).
	3) Problem med uttaget.	Testa uttaget med en annan elapparat.
Ugnen värmer inte.	4) Luckan har inte stängts ordentligt.	Stäng luckan ordentligt.
Glasskivan låter när mikrovågsugnen är igång.	5) Vridplattan och ugnsbotten är smutsiga.	Se avsnittet "Rengöring och underhåll" för att rengöra smutsiga delar.

Vă rugăm să citiți acest manual de utilizare înainte de folosirea aparatului!

Stimate client,

Vă mulțumim că ați ales acest aparat Beko. Sperăm că veți obține cele mai bune rezultate de la aparatul dumneavoastră, care a fost fabricat cu tehnologie de înaltă calitate și de ultimă generație. Din acest motiv, vă rugăm să studiați cu atenție întregul manual de utilizare și toate celelalte documente însoțitoare înainte de a utiliza aparatul și să îl păstrați ca referință pentru o ulterioară utilizare. Dacă predați aparatul altcuiva, oferiți și manualul de utilizare. Urmați instrucțiunile acordând atenție tuturor informațiilor și avertismentelor din manualul de utilizare.

Rețineți că acest manual de utilizare poate fi valabil și pentru alte modele. Diferențele dintre modele sunt descrise în mod explicit în manual.

Semnificațiile simbolurilor

Următoarele simboluri sunt folosite în diferite secțiuni ale prezentului manual de utilizare:



Informații importante și sugestii utile pentru utilizare.



Avertismente pentru situații periculoase privind siguranța vieții și bunurilor.



Avertizare pentru suprafețe fierbinți.

1 Instrucțiuni importante referitoare la siguranță și mediul înconjurător

Instrucțiuni importante de siguranță, citiți cu atenție și păstrați pentru consultare ulterioară

1.1 Avertizări privind siguranța

Acest capitol conține instrucțiuni de siguranță care vă asigură protecția împotriva riscului de incendiu, electrocutare, expunere la scurgeri de energie de microunde, vătămări corporale sau daune materiale. Nerespectarea acestor instrucțiuni va avea ca efect anularea garanției.

- Cuptoarele cu microunde Beko respectă standardele de siguranță aplicabile; prin urmare, în cazul deteriorării aparatului sau a cablului de alimentare, acesta trebuie să fie reparat sau înlocuit de comerciant, de centrul de service sau de un service specializat și autorizat, pentru a evita pericolele. Reparațiile necorespunzătoare sau efectuate de personal necalificat pot fi periculoase și prezintă riscuri pentru utilizator.
- Acest aparat este destinat pentru a fi folosit în gospodărie sau aplicații similare, precum:
 - Chicinete pentru angajați în magazine, birouri sau alte spații de lucru,
 - Ferme,
 - De către clienți în hoteluri, moteluri și alte tipuri de medii rezidențiale;
 - Unități de tip pensiune.
- Nu este destinat utilizării industriale sau de laborator.
- Nu încercați să porniți cuptorul când ușa acestuia este deschisă; în caz contrar, riscați să vă expuneți la energia nocivă a cuptorului cu microunde. Încuietorile de siguranță nu trebuie să fie dezactivate sau modificate.
- Cuptorul cu microunde este destinat încălzirii alimentelor și băuturilor. Deshidratarea alimentelor sau uscarea îmbrăcăminte și încălzirea pernutețelor termice, a papucilor, a bureților, a cârpelor umede și a altor obiecte similare pot provoca risc de rănire, aprindere sau incendiu.

1 Instrucțiuni importante referitoare la siguranță și mediul înconjurător

- Nu așezați niciun obiect între partea frontală și ușa cuptorului. Nu permiteți ca murdăria sau resturile de detergent să se acumuleze pe suprafețele de închidere.
- Orice lucrare de service care implică îndepărtarea capacului care asigură protecția împotriva expunerii la energia produsă de microunde trebuie să fie efectuată de către persoane/service-uri autorizate. Orice altă abordare este periculoasă.
- Produsul este destinat gătitului, încălzirii și dezghețării alimentelor acasă. Acesta nu trebuie fie utilizat în scopuri comerciale.
- Cuptorul nu este conceput pentru a usca nicio ființă vie.
- Nu utilizați aparatul pentru a usca haine sau prosoape de bucătărie.
- Nu utilizați acest aparat în aer liber, în băi, în medii umede sau în locuri în care se poate uda.
- Nicio răspundere sau pretenție de garanție nu va fi asumată pentru daunele care decurg din utilizarea greșită sau manipularea necorespunzătoare a aparatului.
- Nu încercați niciodată să demontați aparatul. Nu se acceptă nicio solicitare pentru utilizarea garanției pentru deteriorări provocate de folosirea necorespunzătoare.
- Utilizați doar piese originale sau piese recomandate de producător.
- Nu lăsați acest aparat nesupravegheat în timpul utilizării.
- Folosiți aparatul întotdeauna pe o suprafață sigură, dreaptă, curată, uscată și antiderapantă.
- Aparatul nu trebuie să funcționeze cu un cronometru exterior sau cu un sistem de telecomandă separat.
- Înainte de a utiliza aparatul pentru prima dată, curățați toate piesele. Vă rugăm să consultați detaliile prezentate în capitolul “Curățare și întreținere”.
- Utilizați aparatul doar pentru scopul preconizat și doar în modul descris în acest manual.
- Aparatul se încălzește foarte

1 Instrucțiuni importante referitoare la siguranță și mediul înconjurător

- tare în timp ce este utilizat. Aveți grijă să nu atingeți părțile fierbinți din interiorul cuptorului.
- Nu utilizați cuptorul gol.
 - Ustensilele de gătit se pot încălzi din cauza căldurii transferate de la alimentele încălzite. Este posibil să aveți nevoie de mănuși de cuptor pentru a ține ustensila.
 - Ustensilele trebuie verificate pentru a se asigura că sunt adecvate pentru utilizarea în cuptoarele cu microunde.
 - Nu așezați cuptorul pe sobe sau pe alte aparate generatoare de căldură. În caz contrar, acesta poate fi deteriorat și garanția devine nulă.
 - Este posibil să iasă aburi în timp ce deschideți capacele sau folia după ce ați gătit alimentele.
 - Aparatul și suprafețele sale accesibile pot fi foarte fierbinți atunci când aparatul este în funcțiune.
 - Ușa și sticla exterioară pot fi foarte fierbinți atunci când aparatul este în funcțiune.
 - Asigurați-vă că sursa de alimentare cu energie electrică corespunde cu informațiile de pe placa de informații a aparatului.
 - Singura modalitate de a deconecta aparatul de la sursa de alimentare este scoaterea ștecherului de la priza de alimentare.
 - Folosiți aparatul doar cu o priză cu pământare.
 - Nu utilizați niciodată aparatul dacă cablul de alimentare sau aparatul în sine sunt deteriorate.
 - Nu utilizați acest aparat cu un prelungitor.
 - Nu atingeți niciodată aparatul sau ștecherul acestuia cu mâinile umede sau ude.
 - Așezați aparatul astfel încât ștecherul să fie întotdeauna accesibil.
 - Împiedicați deteriorarea cablului de alimentare fără a-l strânge, îndoi sau freca de muchii ascuțite. Feriți cablul de alimentare de suprafețe fierbinți și flăcări deschise.

1 Instrucțiuni importante referitoare la siguranță și mediul înconjurător

- Asigurați-vă că nu există niciun pericol ca cineva să tragă sau să se împiedice accidental de cablu atunci când aparatul se află în funcțiune.
- Scoateți aparatul din priză înainte de a-l curăța sau când nu îl folosiți.
- Nu trageți de cablul de alimentare al aparatului pentru a-l deconecta de la sursa de alimentare și nu înfășurați niciodată cablul de alimentare în jurul aparatului.
- Nu scufundați aparatul, cablul de alimentare sau ștecherul în apă sau în alte lichide. Nu-l țineți sub apă curentă.
- Atunci când încălziți alimente în recipiente de plastic sau de hârtie, supravegheați cuptorul deoarece există posibilitatea de aprindere.
- Îndepărtați șnururile de sârmă și/sau mânerle metalice ale pungilor de hârtie sau de plastic înainte de a pune pungile în cuptor.
- Dacă se constată prezența fumului, opriți sau scoateți aparatul din priză, dacă acest lucru este sigur, și țineți ușa închisă pentru a înăbuși eventualele flăcări.
- Nu folosiți cuptorul cu microunde pentru depozitare. Nu lăsați articole de hârtie, materiale de gătit sau alimente în interiorul cuptorului atunci când acesta nu este utilizat.
- Conținutul biberoanelor și al borcănelelor de mâncare pentru copii trebuie amestecat sau agitat, iar temperatura trebuie verificată înainte de consum, pentru a evita arsurile.
- Acest aparat este un echipament ISM din grupa 2, clasa B. Grupa 2 conține toate echipamentele ISM (industriale, științifice și medicale) în care energia de frecvență radio este generată în mod intenționat și/sau utilizată sub formă de radiații electromagnetice pentru tratarea materialelor, precum și echipamentele de eroziune prin scânteiere.
- Echipamentele din clasa B sunt adecvate pentru utilizarea în

1 Instrucțiuni importante referitoare la siguranță și mediul înconjurător

gospodării și în unități conectate direct la o rețea de alimentare cu energie electrică de joasă tensiune.

- Nu folosiți ulei de gătit în cuptor. Uleiul încins poate deteriora componentele și materialele cuptorului și poate provoca chiar arsuri ale pielii.
- Înțepați alimentele cu crustă groasă, cum ar fi cartofii, dovleceii, merele și castanele.
- Aparatul trebuie așezat astfel încât partea din spate să fie orientată spre perete.
- Înainte de a muta aparatul, vă rugăm să fixați placa turnantă pentru a preveni deteriorarea.
- Ouăle în coajă și ouăle fierte tari întregi nu trebuie încălzite în cuptoare cu microunde, deoarece pot exploda, chiar și după ce încălzirea cu microunde a luat sfârșit.

AVERTIZARE: În cazul în care ușa sau garniturile de etanșare ale ușii sunt deteriorate, cuptorul nu trebuie să fie utilizat până când nu este reparat de o persoană competentă.

AVERTIZARE: Este periculos pentru orice persoană, alta decât o persoană competentă, să efectueze orice operațiune de întreținere sau de reparație care implică îndepărtarea unui capac care oferă protecție împotriva expunerii la energia cu microunde.

AVERTIZARE: Lichidele și alte alimente nu trebuie încălzite în recipiente sigilate, deoarece pot exploda.

- Cuptorul trebuie curățat cu regularitate pentru îndepărtarea depunerilor de alimente.
- Trebuie să existe un spațiu liber de cel puțin 20 cm de la suprafața superioară a cuptorului.
- Nu gătiți prea mult alimentele; în caz contrar, riscați să produceți un incendiu.
- Nu folosiți produse chimice și aparate de curățare asistate cu abur pentru a curăța aparatul.
- Se recomandă prudență extremă atunci când este utilizat în apropierea copiilor și a persoanelor cu abilități fizice, senzoriale sau mentale reduse.
- Acest aparat poate fi utilizat de

1 Instrucțiuni importante referitoare la siguranță și mediul înconjurător

către copiii cu vârsta de 8 ani sau mai mari și de către persoanele cu capacitate fizică, senzorială sau mentală limitată sau care nu au cunoștințe și experiență, atât timp cât acestea sunt supravegheate în ceea ce privește utilizarea în siguranță a produsului sau sunt instruite corespunzător sau înțeleg riscurile utilizării produsului. Nu lăsați copiii să se joace cu aparatul. Procedurile de curățare și de întreținere efectuate de utilizatori nu ar trebui să fie efectuate de copii, cu excepția cazului în care aceștia sunt controlați de persoane mai în vârstă.

- Pericol de sufocare! Nu lăsați materialele de ambalare la îndemâna copiilor.
- Din cauza căldurii excesive care apare în modurile grill și combinat, copiilor nu trebuie să li se permită să folosească aceste moduri decât sub supraveghearea unui adult.
- Păstrați produsul și cablul său de alimentare în așa fel încât

să fie inaccesibile copiilor sub 8 ani.

- Nu gătiți mâncarea direct pe tava de sticlă. Puneți alimentele în/pe ustensile de bucătărie adecvate înainte de a le introduce în cuptor.
- Nu este permisă utilizarea recipientelor metalice pentru băuturi și alimente pentru gătit la microunde. În caz contrar, se pot produce scântei.
- Cuptorul cu microunde nu trebuie așezat într-un dulap care nu este în conformitate cu instrucțiunile de instalare.
- Cuptorul cu unde este destinat exclusiv utilizării încorporate.
- În cazul în care aparatele încorporabile sunt utilizate la o înălțime egală sau mai mare de 900 mm de la podea, trebuie avut grijă ca placa turnantă să nu se deplaseze atunci când se scot recipientele din aparat.
- Dacă produsul încorporat se află într-un dulap cu ușă, produsul trebuie să fie utilizat cu ușa dulapului deschisă.

1 Instrucțiuni importante referitoare la siguranță și mediul înconjurător

1.2 Conformitatea cu Directiva WEEE și eliminarea produsului uzat:

Acest produs este în conformitate cu Directiva EU privind WEEE (2012/19/EU). Acest produs este prevăzut cu un simbol de clasificare pentru deșeurile de echipamente electrice și electronice (WEEE).

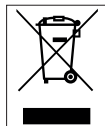

Acest simbol arată că acest produs nu trebuie eliminat împreună cu deșeurile menajere la sfârșitul perioadei sale de utilizare. Aparatul uzat trebuie transportat la un punct de colectare pentru

reciclarea echipamentelor electrice și electronice. Pentru a găsi aceste sisteme de colectare, vă rugăm să contactați autoritățile locale sau comerciantul unde a fost pus în vânzare produsul. Fiecare gospodărie are un rol important în recuperarea și reciclarea electrocasnicelor vechi. Eliminarea corespunzătoare a electrocasnicelor utilizate ajută la prevenirea posibilelor consecințe negative pentru mediu și sănătatea umană.

1.3 Conformitatea cu Directiva RoHS

Produsul achiziționat de dumneavoastră este în conformitate cu Directiva UE RoHS (2011/65/UE). Acesta nu conține materiale periculoase și interzise, specificate în această Directivă.

1.4 Informații despre ambalaj



Ambalajele produsului sunt fabricate din materiale reciclabile, conform reglementărilor noastre naționale de mediu.

Materialele utilizate pentru ambalare nu trebuie eliminate împreună cu deșeurile menajere sau cu alt tip de deșeuri. Transportați-le la punctele de colectare pentru ambalaje, amenajate de autoritățile locale.

2 Specificațiile tehnice ale produsului

2.1 Prezentare generală

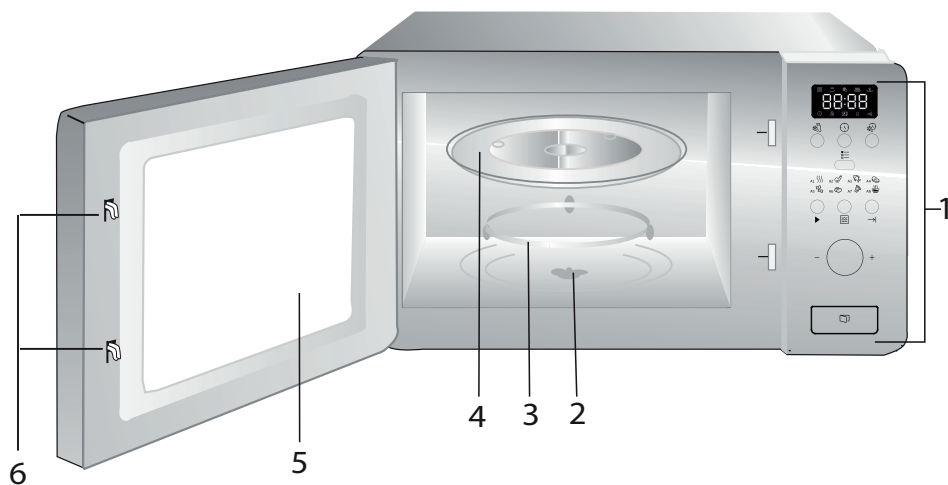

1. Panoul de comandă
2. Arborele plăcii rotative
3. Suport placă rotativă
4. Tavă din sticlă
5. Fereastra cuptorului
6. Sistem de blocare de siguranță a ușilor

2.2 Date tehnice

Tensiune nominală:	230 V~, 50 Hz
Frecvența de operare	2450 MHz
Putere nominală de intrare (microunde)	1050 W
Putere nominală de ieșire (microunde)	700 W
Capacitatea cuptorului	17 Litri
Diametrul plăcii rotative	ø 245 mm
Temporizator	0-95'
Dimensiuni exterioare	595*336*382 mm
Greutate netă	15 kg

Dreptul rezervat de a opera modificări tehnice și de design.

Marcajele de pe aparat sau valorile indicate în alte documentații furnizate cu acest produs, sunt valori obținute în condiții de laborator în conformitate cu standardele relevante. Aceste valori pot varia în funcție de utilizarea aparatului și de condițiile ambientale.

2 Specificațiile tehnice ale produsului

2.3 Instalarea plăcii rotative

- Nu așezați niciodată tava de sticlă cu susul în jos. Tava de sticlă nu trebuie să fie niciodată restricționată.
- Atât tava de sticlă, cât și suportul plăcii rotative trebuie să fie folosite întotdeauna în timpul gătitului.
- Toate alimentele și recipientele cu alimente trebuie așezate întotdeauna pe tava de sticlă pentru a fi gătite.
- Dacă tava de sticlă sau suportul plăcii rotative se fisurează sau se sparge, contactați cel mai apropiat service autorizat.

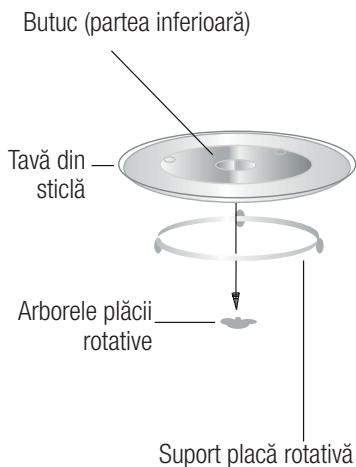

3 Montaj și racorduri

3.1 Mobilier încorporat

Dulapul încorporabil nu trebuie să aibă un perete posterior în spatele aparatului.

Înălțimea minimă de montaj este de 85 cm.

Nu acoperiți fantele de ventilație și orificiile de admisie a aerului.

1.

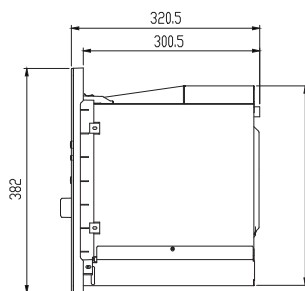
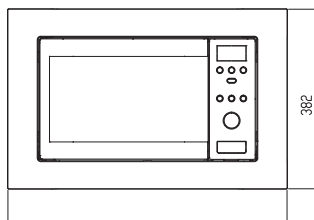
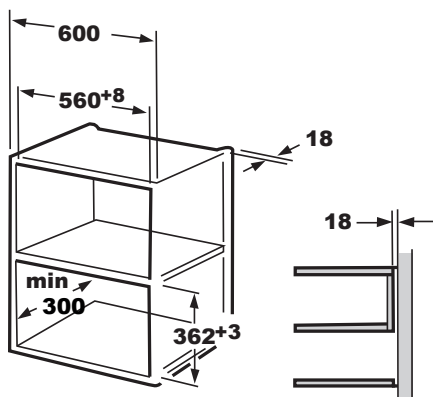

2.

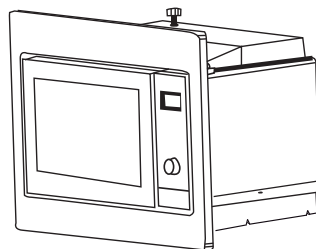
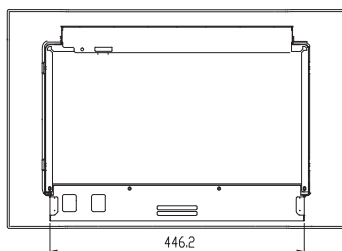
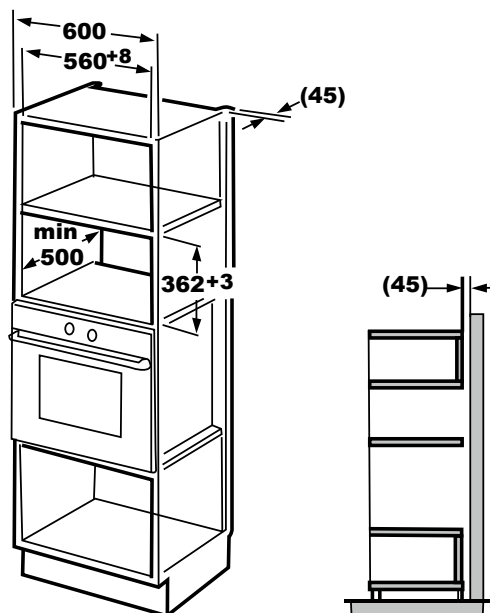

3 Montaj și racorduri

3.2 Montajul cuptorului

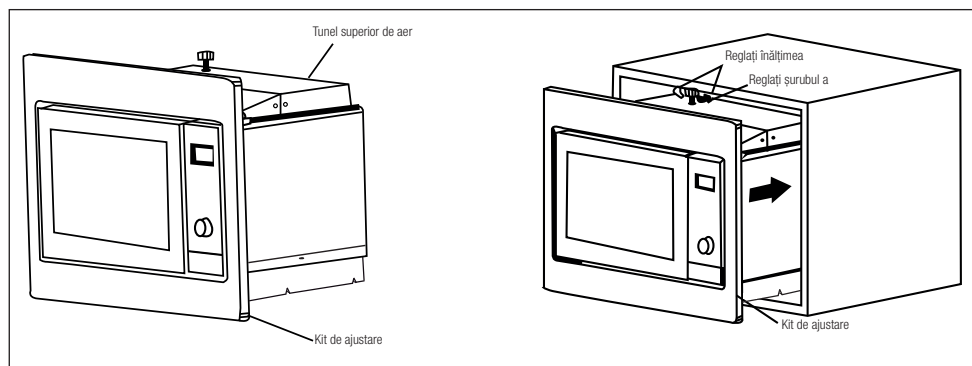

1. Montați cuptorul în dulap.

- Nu prindeți și nu îndoiiți cablul de alimentare.
- Asigurați-vă că cuptorul este instalat în mijlocul dulapului.

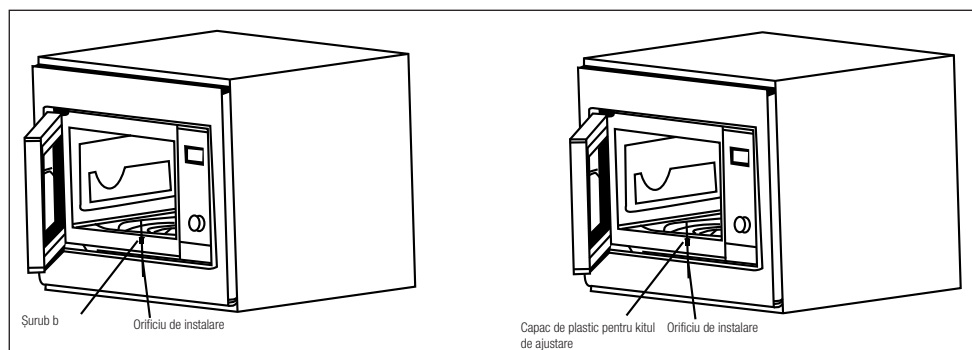

2. Deschideți ușa; fixați cuptorul de dulap cu ajutorul șurubului b în orificiul de instalare al setului de garnituri. Apoi fixați capacul de plastic al setului de garnituri pe orificiul de instalare.

4 Punerea în funcțiune a produsului

4.1 Panoul de comandă

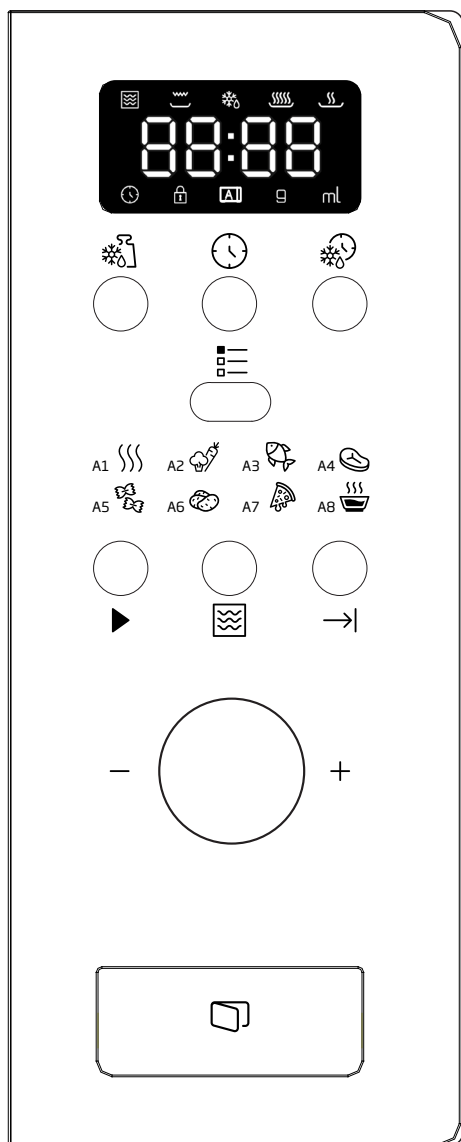



- Dezghețarea în funcție de greutate
- Ceas/ Pre-setare
- Dezghețarea în funcție de timp
- Meniu
- Pornire rapidă/pornire
- Microunde
- Anulare/Oprire
- A-1 Reîncălzire automată
- A-2 Legume
- A-3 Pește
- A-4 Carne
- A-5 Paste
- A-6 Cartofi
- A-7 Reîncălzire pizza
- A-8 Supă

4.2 Setarea timpului





Când cuptorul cu microunde este alimentat cu curent electric, cuptorul va afișa "0:00", iar soneria va suna o dată.

1. Apăsați , cifrele orelor vor clipi, iar indicatorul pentru ceas se va aprinde.
2. Răsuciți pentru a regla cifrele orelor, ora introdusă trebuie să fie cuprinsă între 0--23.
3. Apăsați , cifrele pentru minute vor clipi.
4. Răsuciți pentru a regla cifrele minutelor, minutele introduse trebuie să fie cuprinse între 0--59.

4 Punerea în funcțiune a produsului







5. Apăsăți  pentru a finaliza setarea ceasului. Indicatorul pentru ceas  se va stinge, ":" va clipi, iar ora se va aprinde.

4.3 Gătitul alimentelor

1. Apăsăți  "P100" va clipi.
2. Apoi răsuțiți  pentru a selecta puterea, "P100", "P80"... și "P10" vor fi afișate în ordine.
3. Apăsăți  pentru a confirma, apoi răsuțiți  pentru a selecta timpul de gătire.
4. Apăsăți  pentru începerea programului de gătire.



Exemplu: Dacă doriți să folosiți 80% microunde pentru a găti alimente timp de 20 de minute, puteți folosi cuptorul în felul următor.

1. Apăsăți  , ecranul afișează "P100".
2. Răsuțiți  pentru a regla 80% din puterea microundelor până când cuptorul afișează s "P 80".
3. Apăsăți  pentru a confirma, ecranul afișează "P 80".
4. Răsuțiți  pentru a regla timpul de gătit până când pe afișajul cuptorului apare "20:00".
5. Apăsăți  pentru a începe gătitul sau apăsați  pentru a anula setările.

Cantitățile etapei pentru durata de reglare a comutatorului de codare sunt următoarele:

0---1 min	5 secunde
1---5 min	10 secunde
5---10 min	30 secunde
10---30 min	1 minut
30---95 min	5 minute

Instrucțiuni pentru pad ""Microunde"





Ordine	Ecran	Putere microunde
1	P 100	100%
2	P 80	80%
3	P 50	50%
4	P 30	30%
5	P 10	10%

4.4 Gătitul presetat

Mai întâi setați ora. (Consultați instrucțiunile de setare a orei.)







Exemplu: Dacă doriți să folosiți 80% microunde pentru a găti alimente timp de 15 minute, puteți folosi cuptorul în felul următor.



1. Apăsăți  , ecranul afișează "P100".
2. Răsuțiți  pentru a regla 80% din puterea microundelor până când cuptorul afișează "P 80".
3. Apăsăți  pentru a confirma, ecranul afișează "P 80".
4. Răsuțiți  pentru a regla timpul de gătit până când pe afișajul cuptorului apare "15:00".





Nu apăsați  pentru a începe gătitul.

5. Apăsăți  , cifrele orelor vor clipi, iar indicatorul  se va aprinde.
6. Răsuțiți  pentru a regla cifrele orelor, ora introdusă trebuie să fie cuprinsă între 0--23.
7. Apăsăți  , cifrele pentru minute vor clipi.
8. Răsuțiți  pentru a regla cifrele de minute, timpul introdus trebuie să fie cuprins între 0--59.





4 Punerea în funcțiune a produsului

9. Apăsăți  pentru a finaliza setarea. Indicatorul pentru ceas  va clipi. În cazul în care ușa este închisă, soneria va suna de două ori atunci când ceasul începe automat, iar indicatorul pentru ceas  se va stinge.



4.5 Dezghețarea în funcție de greutate

1. Apăsăți butonul . Pe ecran se va afișa "dEF1",  și  se vor aprinde.

2. Răsuciți  pentru a selecta greutatea alimentelor. Greutatea este cuprinsă între 100 și 2000 g.

3. Apăsăți  pentru a  începe dezghețarea alimentelor.  și  vor clipi.

4.6 Dezghețarea în funcție de timp

1. Apăsăți butonul . Pe ecran se va afișa "dEF2",  și  se vor aprinde.

2. Răsuciți  pentru a selecta timpul de gătit. Timpul maxim este de 95 de minute.

3. Apăsăți  pentru a începe dezghețarea alimentelor.  și  vor clipi.

4.7 Gătitul în mai multe părți

Pentru gătit pot fi introduse cel mult 3 părți. În cazul gătitului în mai multe părți, dacă una dintre secțiuni se decongelează, atunci decongelarea trebuie să fie plasată în prima parte.



Exemplu: Dacă doriți să utilizați "20 de minute la 100% din puterea microundelor + 5 minute la 80% din puterea microundelor" pentru a găti alimente.



1. Apăsăți pad-ul , ecranul afișează "P100".



2. Apăsăți  pentru a confirma puterea microundelor.

3. Răsuciți  pentru a selecta timpul de gătit.

4. Apăsăți pad-ul , ecranul afișează "P100".

5. Răsuciți  pentru a selecta 80% din puterea microundelor.

6. Apăsăți pad-ul , apoi răsuciți  pentru a selecta timpul de gătit la 80% din puterea microundelor.

7. Apăsăți  pentru a începe gătitul sau apăsăți  pentru a anula setările.

4.8 Pornire/Pornire rapidă

Când cuptorul se află în stare de așteptare, apăsăți  pentru a începe să gătiți alimentele la puterea maximă a microundelor timp de 1 minut. Fiecare apăsare va mări durata cu un minut. Timpul maxim de gătit este de 95 ore.

4.9 Meniu automat







Exemplu: Dacă doriți să utilizați "Meniu automat" pentru a găti pește de 250 g.

1. Apăsăți ,  și  se va aprinde.

2. Răsuciți  pentru a selecta funcția dorită.









3. Apăsăți butonul  pentru confirmare.

4. Răsuciți  pentru a selecta greutatea peștelui. "g" se va aprinde.

5. Apăsăți  pentru  începere. "g" se va stinge,  și  vor clipi.

4 Punerea în funcțiune a produsului

Procedura de meniu automat:



Meniu	Ordine	Greutate	Ecran
 A-1 Reîncălzire automată	1	200 g	200 g
		400 g	400 g
		600 g	600 g
 A-2 Legume	2	200 g	200 g
		300 g	300 g
		400 g	400 g
 A-3 Pește	3	250 g	250 g
		350 g	350 g
		450 g	450 g
 A-4 Carne	4	250 g	250 g
		350 g	350 g
		450 g	450 g
 A-5 Paste	5	50 g (cu 450 ml apă)	50 g
		100 g (cu 800 ml apă)	100 g
 A-6 Cartofi	6	200 g	200 g
		400 g	400 g
		600 g	600 g
 A-7 Reîncălzire pizza	7	200 g	200 g
		400 g	400 g
 A-8 Supă	8	200 ml	200 ml
		400 ml	400 ml

4.10 Funcția de blocare pentru copii

Blocare: În starea de așteptare, apăsați "→|"
 timp de 3 secunde, se va auzi un semnal sonor
 lung care indică intrarea în starea de blocare
 pentru copii și cuptorul va afișa "E : : 3 și .

Anularea blocării: În stare blocată, apăsați "
 →|"
 timp de 3 secunde, se va auzi un "bip" lung
 care indică faptul că blocarea este anulată.

4.11 Funcția de interogare

1. În starea microunde, apăsați "", puterea curentă va fi afișată timp de 4 secunde. După 4 secunde, cuptorul va reveni la starea anterioară;
2. În starea de gătit, apăsați ""
 pentru a interoga ora actuală, iar ora va clipi timp de 4 secunde.
3. În starea de presetare, apăsați ""
 pentru a interoga ora presetată și aceasta va clipi timp de 4 secunde.

5 Curățarea și întreținerea

5.1 Curățarea și întreținerea



AVERTIZARE: Nu utilizați benzină, solvenți, agenți abrazivi de curățare, obiecte metalice sau perii dure pentru a curăța aparatul.



AVERTIZARE: Nu imersați nicio dată aparatul sau cablul de alimentare în apă sau în orice alt lichid.

1. Înainte de curățare, opriți cuptorul și decuplați de la priza de perete.
2. Așteptați ca aparatul să se răcească complet.
3. Păstrați curat interiorul cuptorului. Ștergeți cu o cârpă umezită stropii de alimente și băuturi din interiorul cuptorului. Dacă cuptorul este foarte murdar, puteți folosi un detergent ușor. Evitați folosirea sprayurilor și a altor produse dure pentru curățare, deoarece acestea pot păta, stria sau toci suprafața ușii.
4. Suprafețele exterioare pot fi curățate cu o cârpă umezită. Pentru a preveni deteriorarea elementelor de operare din interiorul cuptorului, nu permiteți pătrunderea apei prin deschiderile de ventilație.
5. Ștergeți frecvent ambele părți ale ușii și ferestrei, garniturile ușii și părțile adiacente cu o cârpă umezită pentru îndepărtarea stropilor și petelor de alimente. Nu utilizați soluții abrazive de curățare.
6. Nu utilizați aparate de curățare cu abur.
7. Nu permiteți panoului de comandă să se ude. Curățați cu o cârpă moale și umedă. Când curățați panoul de comandă, lăsați ușa cuptorului deschisă pentru a preveni acționarea accidentală a cuptorului.
8. Dacă se acumulează condens în interiorul sau în jurul exteriorului ușii cuptorului, ștergeți cu o cârpă moale. Aceasta se întâmplă când cuptorul este utilizat în condiții de umiditate înaltă. Și este un fenomen normal.
9. Ocazional este nevoie să îndepărtați tava din sticlă pentru curățare. Spălați tava în apă cu sumă sau în mașina de spălat vase.

10. Inelul de rotire și baza din interiorul cuptorului trebuie curățate cu regularitate pentru a evita zgomotul excesiv. Pur și simplu ștergeți baza din interiorul cuptorului cu detergent ușor. Inelul de rotire poate fi spălat în apă cu spumă ușoară sau în mașina de spălat vase. Când îndepărtați inelul de rotire din cavitatea interioară pentru curățare, asigurați-vă că îl repuneți apoi în poziția corectă.
11. Pentru a îndepărta mirosurile din cuptorul cu microunde, puneți într-un bol adânc potrivit pentru cuptorul cu microunde, un amestec de apă, suc și coajă de lămâie și acționați timp de 5 minute în cuptorul cu microunde. Ștergeți temeinic și uscați cu o cârpă moale.
12. Când este cazul să înlocuiți lampa din cuptor vă rugăm solicitați comerciantul pentru înlocuire.
13. Vă rugăm să nu eliminați acest aparat împreună cu deșeurile menajere, trebuie eliminat în special la centrele municipale de colectare.
14. Atunci când este utilizată pentru prima dată funcția gril a cuptorului cu microunde, se poate produce un ușor miros și fum. Este un fenomen normal, deoarece cuptorul este produs dintr-o placă de oțel acoperită cu ulei de lubrifiere, iar noul cuptor va produce vapori și mirosuri generate de arderea uleiului de lubrifiere. Acest fenomen va dispărea după o perioadă de utilizare.

5.2 Depozitarea

- Dacă nu doriți să utilizați aparatul pentru o perioadă lungă de timp, depozitați-l cu grijă.
- Asigurați-vă că aparatul este decuplat, că s-a răcit complet și că este perfect uscat.
- Depozitați aparatul într-un loc uscat și rece.
- Nu lăsați aparatul la îndemâna copiilor.

5.3 Manevrarea și transportul

- În timpul manevrării și transportului, transportați produsul în ambalajul său original. Ambalajul aparatului îl protejează împotriva deteriorării fizice.

5 Curățarea și întreținerea

- Nu plasați obiecte grele pe aparat sau pe ambalaj. Aparatul poate fi deteriorat.
- Căderea aparatului îl poate face nefuncțional sau poate provoca daune permanente.

6 Depanare

Normal	
Cuptorul cu microunde perturbază recepția TV	Recepția radio și TV poate fi perturbată în timpul funcționării cuptorului cu microunde. Este similar cu perturbațiile cauzate de aparatele electrice mici, cum ar fi mixerul, aspiratorul și ventilatorul electric. Este ceva normal.
Lumina cuptorului este atenuată	În cazul gătitului cu microunde la putere redusă, lumina cuptorului poate fi atenuată. Este ceva normal.
Pe ușa se acumulează aburi, din orificiile de ventilație iese aer cald	În timpul gătitului, este posibil ca din alimente să iasă aburi. Cea mai mare parte a acestui abur va ieși prin orificii. Dar o parte din abur se poate acumula într-un loc răcoros, cum ar fi ușa cuptorului. Este ceva normal.
Cuptorul a pornit din greșeală fără alimente în el.	Nu este permisă funcționarea aparatului fără alimente în interior. Este foarte periculos.

Problema	Motive posibile	Soluție
Cuptorul nu poate fi pornit	1) Cablul de alimentare nu este cuplat corespunzător.	Decuplați. Apoi cuplați după 10 secunde.
	2) Siguranța este arsă sau este activat întrerupătorul de circuit.	Înlocuiți siguranța sau reșetați întrerupătorul de circuit (reparat de personalul de specialitate al companiei noastre).
	3) Probleme cu priza.	Testați priza cu alte aparate electrice.
Cuptorul nu încălzește.	4) Ușa nu este închisă corespunzător.	Închideți ușa corespunzător.
Masa rotativă din sticlă face zgomot în timpul operării cuptorului cu microunde	5) Masa rotativă și baza cuptorului sunt murdare.	Consultați secțiunea „Curățare și întreținere” pentru curățarea pieselor murdare.



CERTIFICAT DE GARANȚIE

Tensiune de alimentare/frecvență: 220-240V~, 50-60Hz
Importator: ARCTIC S.A., Găești, Dâmbovița, str. 13 Decembrie nr. 210, email: office@arctic.ro

TIP: **Electrocasnice mici de bucătărie**

Cuptor cu microunde

Purificatoare de aer

Model / Serie:.....

VÂNZĂTOR

Nr. factură:.....Data:

Vânzător (firma, localitatea):

CUMPĂRĂTOR

NumeLocalitatea

Str.Nr.BlocSc.Et.Ap.

Județ TelefonE-mail

S-a efectuat proba de funcționare a aparatului, s-a prezentat modul de folosire, s-au predat instrucțiunile de utilizare și toate accesoriile. Am primit aparatul în perfectă stare de funcționare.

Stimați clienți,

La cumpărare vă recomandăm să solicitați efectuarea probei de funcționare și să verificați existența instrucțiunilor de utilizare și a accesoriilor.

Pentru a putea beneficia de toate avantajele produselor și serviciilor noastre vă rugăm:

- să citiți cu atenție și să respectați recomandările prezentate în "Instrucțiunile de utilizare".

- să păstrați cu grijă acest certificat pentru a-l putea prezenta (împună cu documentul fiscal de achiziție), personalului SERVICE ARCTIC, la orice sesizare efectuată în perioada de garanție.

Vă mulțumim că ați optat pentru cumpărarea unui produs Beko!

Garanția legală de conformitate

Durata medie de utilizare a produsului este de 5 ani!

Perioada de garanție a produsului este de 3 ani de la livrarea produsului*.

Perioada de 3 ani garanție se compune din garanția legală de conformitate de 2 (doi) ani la care se adaugă garanția comercială de durabilitate de 1 (un) an. Acordarea garanției comerciale de durabilitate se acordă în aceleași condiții în care se acordă garanția legală de conformitate.

*prin „produs” se înțelege „bun” conform OUG nr. 140/2021¹

Perioada de garanție legală de conformitate pentru conținutul digital sau serviciul digital în cazul bunurilor cu elemente digitale pentru care contractul de vânzare-cumpărare prevede furnizarea continuă de conținut digital sau a serviciului digital pe durată determinată este de:

a) 2 ani de la livrare, respectiv de la livrarea bunului - pentru produse cu durata medie de utilizare de 5 ani (art. 9 (3) din OUG nr. 140/2021);

b) 5 ani de la livrare, respectiv de la livrarea bunului - pentru produse cu durata medie de utilizare mai mare de 5 ani (art. 9 (3) din OUG nr. 140/2021);

c) Pe tot parcursul perioadei de furnizare a conținutului / serviciului digital - pentru furnizare continuă a conținutului / serviciului digital pe o perioadă mai mare de 5 ani (art. 9 (4) din OUG nr. 140/2021).

¹Ordonanță de urgență 140/2021 privind anumite aspecte referitoare la contractele de vânzare de bunuri



Service-ul acestui produs este asigurat de ARCTIC S.A. cu sediul în Găești, Dâmbovița, str. 13 Decembrie nr. 210. • *9010 • www.arctic.ro • www.beko.ro • e-mail: service@arctic.ro
Program Call Center: Luni - Vineri 08:30 - 20:00; Sâmbătă 08:30 - 17:00



Remedii incluse în garanția legală de conformitate conform OUG nr. 140/2021
(vă rugăm să aveți în vedere prevederile de mai jos)

ARCTIC garantează toate drepturile legale prevăzute de OUG nr. 140/2021 în beneficiul consumatorilor cu privire la garanția legală de conformitate. Dispozițiile prezentului certificat de garanție legală de conformitate se completează, în mod corespunzător, cu dispozițiile OUG nr. 140/2021.

În caz de neconformitate, consumatorul are dreptul de a beneficia de aducerea în conformitate a bunurilor, de a beneficia de o reducere proporțională a prețului sau de a obține încetarea contractului, în condițiile legii - art. 11 (1).

Consumatorii beneficiază de înlocuirea bunurilor în cazul în care neconformitatea acestora este constatată la scurt timp după livrare, fără a depăși 30 de zile calendaristice. Art.11(7)

Pentru ca bunurile să fie aduse în conformitate, consumatorul poate opta între reparație și înlocuire, cu excepția cazului în care măsura corectivă aleasă ar fi imposibilă sau, în comparație cu cealaltă măsură corectivă disponibilă, ar impune vânzătorului costuri care ar fi disproporționate, luând în considerare toate circumstanțele (ex. valoarea bunurilor în cazul în care nu ar fi existat neconformitatea, gravitatea neconformității sau dacă măsura corectivă alternativă ar putea fi executată fără vreun inconvenient semnificativ pentru consumator) - art. 11 (2).

Instalarea incorectă a bunurilor (art. 7).

Orice neconformitate cauzată de instalarea incorectă a bunurilor este considerată ca reprezentând o neconformitate a bunurilor, în oricare din următoarele situații:

- a) instalarea face parte din contractul de vânzare și a fost realizată de vânzător sau sub răspunderea vânzătorului;
- b) instalarea, destinată să fie realizată de consumator, a fost realizată de acesta și instalarea incorectă s-a datorat unor deficiențe în instrucțiunile de instalare furnizate de vânzător sau, în cazul bunurilor cu elemente digitale, de către vânzătorul sau furnizorul conținutului digital sau al serviciului digital.

Proba neconformității.

Orice neconformitate care este constatată în termen de un an de la data la care bunurile (inclusiv cele cu elemente digitale) au fost livrate este prezumată a fi existat deja în momentul livrării bunurilor până la proba contrarie sau cu excepția cazului în care această prezumție este incompatibilă cu natura bunurilor sau cu natura neconformității - art. 10 (1).

În cazul bunurilor cu elemente digitale pentru care contractul de vânzare prevede furnizarea continuă de conținut digital sau de servicii digitale pentru o anumită perioadă, sarcina probei cu privire la conformitatea conținutului digital sau a serviciului digital pe parcursul perioadelor de garanție legală îi revine vânzătorului în cazul unei neconformități care este constatată pe parcursul acestei perioade - art. 10 (3).

Remediere prin reparație.

În cazul în care neconformitatea este remediată prin reparație, termenele de garanție legală se prelungesc cu timpul de nefuncționare a bunului, din momentul la care a fost adusă la cunoștința vânzătorului lipsa de conformitate până la predarea efectivă a bunului în stare de utilizare normală către consumator - art. 12 (6).

Remediere prin înlocuire.

În cazul în care neconformitatea este remediată prin înlocuire, pentru bunurile care înlocuiesc bunurile neconforme, termenele legale de garanție pentru produsul înlocuit încep să curgă de la data înlocuirii cu noul produs - art. 12 (7).

Reducerea prețului și încetarea contractului.

Consumatorul are dreptul fie să obțină o reducere proporțională a prețului în conformitate cu legea, fie să obțină încetarea contractului de vânzare în condițiile legii, în oricare dintre următoarele cazuri - art. 11(4):

- a) vânzătorul nu a finalizat reparația sau înlocuirea sau, după caz, nu a finalizat reparația sau înlocuirea potrivit prevederilor legii sau vânzătorul a refuzat să aducă în conformitate bunurile potrivit prevederilor legii;
- b) se constată o neconformitate, în pofida eforturilor vânzătorului de a o remedia;
- c) neconformitatea este de o asemenea gravitate încât justifică o reducere de preț sau dreptul la încetarea imediată a contractului de vânzare;
- d) vânzătorul a declarat că nu va aduce bunurile în conformitate într-un termen rezonabil sau fără inconveniente semnificative pentru consumator ori acest lucru reiese clar din circumstanțele cazului.

Consumatorul are dreptul de a suspenda plata unei părți restante din prețul bunurilor sau a unei părți a acesteia până în momentul în care vânzătorul își va fi îndeplinit obligațiile care îi revin în temeiul legii - art. 11(6). Reducerea de preț este proporțională cu diminuarea valorii bunurilor primite de consumator în comparație cu valoarea pe care bunurile ar avea-o dacă ar fi în conformitate - art.13.

Încetarea contractului:

- a) nu poate fi solicitată dacă vânzătorul dovedește că neconformitatea este minoră;
- b) poate fi solicitată pentru totalitatea bunurilor achiziționate și livrate, deși motivul de încetare vizează doar anumite bunuri, în cazul în care consumatorul nu i se poate pretinde în mod rezonabil să accepte să păstreze numai bunurile conforme;
- c) determină obligația consumatorului de a returna vânzătorului bunurile, pe cheltuiala vânzătorului;
- d) determină obligația vânzătorului de a rambursa consumatorului prețul plătit pentru bunuri la primirea bunurilor sau a unei dovezii prezentate de consumator că bunurile au fost returnate; vânzătorul va folosi aceleași modalități de plată ca și cele folosite de consumator pentru tranzacția inițială, cu excepția cazului în care consumatorul a fost de acord cu o altă modalitate de plată și cu condiția de a nu cădea în sarcina consumatorului plata de comisioane în urma rambursării.

Garanția legală pentru viciu ascuns este aplicabilă în condițiile legii, conform OG nr. 21/1992 (revizia 2) privind protecția consumatorului, OUG nr. 140/2021 și Codului Civil. Viciul ascuns reprezintă deficiența calitativă a unui produs livrat sau a unui serviciu prestat care nu a fost cunoscută și nici nu putea fi cunoscută de către consumator prin mijloacele obișnuite de verificare.



Service-ul acestui produs este asigurat de ARCTIC S.A. cu sediul în Găești, Dâmbovița, str.13 Decembrie nr. 210. • *9010 • www.arctic.ro • www.beko.ro • e-mail: service@arctic.ro
Program Call Center: Luni - Vineri 08:30 - 20:00; Sâmbătă 08:30 - 17:00

UNITĂȚILE SERVICE ALE ARCTIC S.A. EXECUTĂ REPARAȚII ÎN TERMENUL DE GARANȚIE ȘI ÎN AFARA ACESTUIA

Nr. crt.	Data Reclamației	Data primirii în reparație	Reparat			Efectuarea verificării		
			Programat	Data ridicării aparatului	Cauza întârzierii		Reparația curentă și/sau componenta înlocuită	Prelungirea termenului de garanție

CONDITII SUPPLEMENTARE DE GARANȚIE :

Pentru orice defecțiune aparută în perioada de garanție, apelați la vânzător (respectiv, prin magazinul de unde a fost achiziționat produsul sau direct prin Call Center Arctic). Prelungirea termenului de garanție se va înscrie în certificatul de garanție de către unitatea SERVICE care a efectuat reparația. Garanția acoperă repararea și/sau înlocuirea pieselor constatate ca neconforme în sensul OUG nr. 140/2021. (necauzate de consumator) de către tehnicienii Service Arctic.

Termenul de realizare a operațiilor de reparație, înlocuire sau întreținere este de 15 zile calendaristice de la data la care cumpărătorul a sesizat lipsa de conformitate către vânzător (respectiv, prin magazinul de unde a achiziționat produsul sau direct prin Call Center Arctic).

- Reparațiile /înlocuirile se efectuează cu respectarea următoarelor condiții - art. 12(1)-(5) din OUG nr. 140/2021:
- fără costuri și fără vreun inconvenient semnificativ pentru consumator, ținând seama de natura bunurilor și de scopul pentru care consumatorul a solicitat bunurile în cauză;
 - consumatorul pune bunurile la dispoziția vânzătorului, iar vânzătorul preia bunurile înlocuite pe propria cheltuială;
 - obligăția de a repara sau înlocui bunurile include, după caz, demontarea bunurilor neconforme și instalarea bunurilor de înlocuire sau a bunurilor reparate sau suportarea costurilor aferente demontării și instalării;
 - consumatorul nu este obligat să plătească pentru utilizarea normală a bunurilor înlocuite în perioada care a precedat înlocuirea acestora.

Reclamațiile referitoare la aspectele prevăzute mai jos, se rezolvă numai contra cost:

- piesele și accesoriile care prezintă lovituri, zgârieturi, spărturi sau deformări din vina exclusivă a consumatorului.

PRODUSUL NU BENEFICIAZĂ DE GARANȚIE ÎN URMĂTOARELE CAZURI:

- Nu au fost respectate instrucțiunile de transport, manipulare, instalare, utilizare și întreținere prescise.
- Subansamblurile și accesoriile casabile care se deteriorează în timpul transportului vor fi înlocuite de vânzător (în cazul în care transportul e asigurat de vânzător sau sub responsabilitatea acestuia).
- Garanția nu se acordă subansamblelor și accesoriilor casabile ale produselor care suferă de deteriorări din vina exclusivă a consumatorului.
- Tensiunea de alimentare are valori care nu se încadrează în limitele prevăzute de standarde (SR EN 50160).
- Instalația electrică a utilizatorului prezintă împrovizări sau neconformități.
- Produsul a fost folosit în alte scopuri decât cel pentru care a fost proiectat.
- Produsul a suportat intervenții (reparații, modificări) din partea unor persoane neautorizate de producător.

Drepturile consumatorului sunt cele prevăzute în OUG nr. 140/2021 și OG 21/1992 (republicată).

În cadrul acestui proces, Arctic vă prelucrează date cu caracter personal, cu respectarea legilor aplicabile privind confidențialitatea și protecția datelor. Pentru informații complete despre modul în care vă prelucreăm datele, precum și despre drepturile dumneavoastră, vă rugăm să consultați secțiunea "Protecția datelor personale", accesând site-ul nostru la adresa <https://www.beko.ro/>.

Primeiro deve ler este manual do utilizador!



Caro Cliente,

Agradecemos a sua preferência por este aparelho Beko. Esperamos que obtenha os melhores resultados do seu aparelho o qual foi fabricado com tecnologia mais avançada e de alta qualidade. Sendo assim, deve ler cuidadosamente o manual do utilizador na sua totalidade e todos os outros documentos que acompanham o mesmo antes de usar o aparelho e deve guardar os mesmos para referência em uso futuro. Se entregar este produto a mais alguém, entregar também o manual do utilizador. Seguir as instruções, tendo em conta toda a informação e as advertências mencionadas no manual do utilizador.

Lembrar que este manual do utilizador também é aplicável a vários outros modelos. As diferenças entre modelos são explicitamente descritas no manual.

Significado dos símbolos:

Os seguintes símbolos são usados em várias secções deste manual.

	Informação importante e dicas úteis acerca da utilização.
	Advertências contra situações perigosas relativamente à segurança da vida e do equipamento.
	Advertência para superfícies quentes.

1 Instruções importantes ambientais e de segurança

Instruções importantes de segurança **Ler cuidadosamente e guardar para referência futura**

1.1 Advertências de segurança

Esta secção contém instruções de segurança que irão ajudar a proteger do risco de incêndio, de choque elétrico, de lesões pessoais ou danos à propriedade. O incumprimento destas instruções anula qualquer garantia.

- Os microondas Beko cumprem com as normas de segurança aplicáveis, por conseguinte, no caso de quaisquer danos no aparelho ou no cabo de alimentação, os mesmos devem ser reparados ou substituídos pelo distribuidor, pelo serviço de assistência ou por um especialista e assistência autorizada para evitar qualquer perigo. Trabalhos de reparação defeituosa ou não qualificada podem causar perigo e risco para o utilizador.
- Este aparelho é destinado a ser usado em uso doméstico ou

aplicações similares como:

- Zonas de cozinha em estabelecimentos comerciais, escritórios ou outros ambientes laborais;
- Casas rurais
- Pelos clientes em hotéis, motéis e outros ambientes de tipo residencial;
- Ambientes de tipo alojamento com pequeno-almoço.
- Não foi concebido para utilização industrial ou laboratórios.
- Não tentar ligar o forno com a porta aberta; caso contrário, pode ser exposto a energia nociva de microondas. Os fechos de segurança não devem ser desativados ou adulterados.
- O forno microondas destina-se a aquecer alimentos e bebidas. A secagem de alimentos ou roupas e o aquecimento de almofadas, chinelos, esponjas, panos húmidos e semelhantes podem causar risco de lesões, ignição ou incêndio.
- Não colocar nenhum objeto entre a parte frontal e a porta

1 Instruções importantes ambientais e de segurança

do forno. Não permita que sujidade ou resíduos de agentes de limpeza se acumulem nas superfícies de fecho.

- Quaisquer trabalhos de assistência que envolvam a remoção da tampa que fornece proteção contra a exposição à energia de microondas devem ser executados por pessoal/assistência autorizados. Qualquer outra abordagem é perigosa.
- O seu produto destina-se a cozinhar, aquecer e descongelar alimentos em casa. Não devem ser usados para fins comerciais.
- O seu forno não foi projetado para secar nenhum ser vivo.
- Não usar o seu aparelho para secar roupas ou panos de cozinha.
- Não usar este aparelho ao ar livre, casas de banho, ambientes húmidos ou em locais onde possa se molhar.
- Nenhuma responsabilidade ou reclamação de garantia será assumida por danos decorrentes do uso indevido ou manuseio inadequado do aparelho.
- Nunca tentar desmontar o aparelho. Nenhuma reclamação de garantia são aceites por danos causados por manuseio inadequado.
- Usar peças de origem ou somente peças fornecidas pelo fabricante.
- Não deixar este aparelho sem supervisão enquanto estiver em utilização.
- Usar sempre o aparelho sobre uma superfície estável, plana, limpa, seca e antiderrapante.
- O aparelho não deve ser operado por um temporizador externo ou sistema de controlo remoto separado.
- Antes de usar a aparelho pela primeira vez, limpar todas as peças. Consultar os detalhes fornecidos na secção “Limpeza e manutenção”.
- Utilizar o aparelho apenas para o fim a que se destina e de acordo com este manual.
- O aparelho fica muito quente durante o uso. Prestar atenção para não tocar nas partes quentes no interior do forno.

1 Instruções importantes ambientais e de segurança

- Não colocar o forno em funcionamento vazio.
- O utensílio de cozinha pode ficar quente devido ao calor transferido do alimento aquecido para o utensílio. Pode precisar de luvas de forno para segurar o utensílio.
- Os utensílios devem ser verificados para garantir que são adequados para uso em fornos micro-ondas.
- Não colocar o forno sobre fogões ou outros aparelhos geradores de calor. Caso contrário, pode ser danificado e a garantia será anulada.
- Pode sair vapor ao abrir as tampas ou a película depois de cozinhar os alimentos.
- O aparelho e as suas superfícies acessíveis podem ficar muito quentes quando o aparelho está em utilização.
- A porta e o vidro exterior podem ficar muito quentes quando o aparelho está em utilização.
- Assegurar que a corrente elétrica cumpre com a informação especificada na placa de classificação do aparelho.
- A única maneira de desligar o aparelho da fonte de alimentação é remover a ficha de alimentação da tomada de corrente.
- Usar o aparelho apenas com tomada com ligação à terra.
- Nunca utilizar o aparelho se o cabo de alimentação ou o aparelho estiverem danificados.
- Não usar este aparelho com um cabo de extensão.
- Nunca tocar no aparelho ou na ficha com as mãos húmidas ou molhadas.
- O aparelho deve ser posicionado de modo que a ficha se mantenha acessível.
- Evitar danos no cabo de alimentação não esmagando, dobrando ou raspando o mesmo em arestas afiadas. Manter o cabo de alimentação afastado de superfícies aquecidas e de chamas vivas.
- Assegurar que não existe o perigo de o cabo de alimentação ser acidentalmente puxado ou de alguém tropeçar nele quando

1 Instruções importantes ambientais e de segurança

- o aparelho estiver a ser utilizado.
- Desligar o aparelho antes de cada limpeza e quando o aparelho não estiver em uso.
- Não puxe o cabo de alimentação do aparelho para o desligar da fonte de alimentação e nunca enrolar o cabo de alimentação ao redor do aparelho.
- Não submergir aparelho, o cabo ou a ficha em água ou em qualquer outro líquido. Não o segurar sob água corrente.
- Quando aquecer alimentos em recipientes de plástico ou papel, manter o forno sob vigilância devido à possibilidade de ignição.
- Retirar fios de arame e/ou pegas de metal de sacos de papel ou plástico antes de os colocar no forno.
- Se aparecer fumo, desligar ou retirar a ficha do aparelho se for seguro fazê-lo e manter a porta fechada de modo a abafar quaisquer chamas.
- Não usar o forno micro-ondas para armazenamento. Não deixar objetos de papel, material de cozinha ou alimentos dentro do forno quando este não estiver a ser usado.
- O conteúdo de biberões e boiões de comida para bebés deve ser mexido ou agitado e a temperatura verificada antes do consumo, a fim de evitar queimaduras.
- Este aparelho é um equipamento ISM Grupo 2 Classe B. O Grupo 2 contém todos os equipamentos ISM (Industriais, Científicos e Médicos) nos quais a energia de radiofrequência é intencionalmente gerada e/ou usada na forma de radiação eletromagnética para o tratamento de materiais e equipamentos de erosão por faísca.
- O equipamento de classe B é adequado para ser utilizado em estabelecimentos domésticos e estabelecimentos diretamente ligados a uma rede de alimentação de baixa tensão.
- Não usar óleo alimentar no forno. O óleo quente pode danificar os componentes e materiais do forno e pode até causar

1 Instruções importantes ambientais e de segurança

queimaduras na pele.

- Perfurar os alimentos com crosta espessa, como batatas, curgetes, maçãs e castanhas.
- O aparelho deve ser colocado de forma que a parte traseira fique voltada para a parede.
- Antes de deslocar o aparelho, deve prender o prato giratório para evitar danos.
- Ovos na casca e ovos cozidos inteiros não devem ser aquecidos em fornos de microondas, uma vez que podem explodir, mesmo depois do aquecimento por microondas terminar.

ADVERTÊNCIA: Se a porta ou os vedantes da porta estiverem danificados, o forno não deve funcionar até que seja reparado por pessoa qualificada.

ADVERTÊNCIA: É perigoso para qualquer pessoa que não um técnico competente prestar qualquer assistência ou operação de reparação que envolva a remoção da tampa que protege contra exposição à energia do microondas.

ADVERTÊNCIA: Os líquidos e outros alimentos não devem ser

aquecidos em recipientes fechados uma vez que estão sujeitos a explodir.

- O forno deve ser limpo regularmente e quaisquer resíduos de alimentos devem ser removidos.
- Deve haver um espaço livre mínimo de 20 cm acima da superfície superior do forno.
- Não cozinhar demais os alimentos; caso contrário, pode causar um incêndio.
- Não usar produtos químicos e equipamentos de limpeza a vapor para limpar o aparelho.
- Recomenda-se extremo cuidado ao ser usado perto de crianças e pessoas com restrições em capacidades físicas, sensoriais ou mentais.
- Este aparelho pode ser usado por crianças com 8 anos ou mais e por pessoas que tenham capacidade física, sensorial ou mental limitada ou que não tenham conhecimento e experiência, desde que sejam supervisionados quanto ao uso seguro do produto ou sejam instruídas nesse sentido ou com-

1 Instruções importantes ambientais e de segurança

preendam os riscos do uso do produto. As crianças não devem brincar com o aparelho. Os procedimentos de limpeza e manutenção do utilizador não devem ser realizados por crianças a menos que sejam controladas pelos mais velhos.

- Perigo de sufocação! Manter o material de embalagem afastado do alcance das crianças.
- Devido ao calor excessivo que ocorre nos modos grelhador e combinado, as crianças só devem ser autorizadas a usar esses modos sob a supervisão de um adulto.
- Manter o produto e o cabo de alimentação de modo que não sejam acessíveis por crianças com menos de 8 anos de idade.
- Não cozinhar alimentos diretamente no tabuleiro de vidro. Colocar os alimentos em/sobre utensílios de cozinha adequados antes de os colocar no forno.
- Recipientes metálicos para alimentos e bebidas não são permitidos durante a cozedura no microondas. Caso contrário,

podem ocorrer faíscas.

- O forno microondas não deve ser colocado numa estrutura que não esteja de acordo com as instruções de instalação.
- O forno micro-ondas destina-se apenas a uma utilização encastrada.
- Se os aparelhos encastrados forem usados com altura igual ou superior a 900 mm acima do chão, ter cuidado para não deslocar o prato giratório ao retirar os recipientes do aparelho.
- Se o produto encastrado estiver numa estrutura com porta, o produto deve funcionar com a porta da estrutura aberta.

1.2 Em conformidade com a Diretiva WEEE e Eliminação de Resíduos:

Este produto está em conformidade com a Diretiva EU WEEE (2012/19/EU). Este produto possui um símbolo de classificação para resíduos de equipamento elétrico e eletrónico (WEEE).

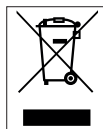

Este símbolo indica que este produto não deve ser eliminado com outros resíduos domésticos no fim da vida útil. O dispositivo usado deve ser entregue num ponto de recolha oficial para reciclagem de dispositivos elétricos e eletrónicos.

Para encontrar estes sistemas de recolha deve contactar as autoridades locais ou o revendedor onde o produto foi adquirido. Cada família desempenha um papel importante na recuperação e re-

1 Instruções importantes ambientais e de segurança

ciclagem de equipamentos usados. A eliminação adequada de aparelhos usados ajuda a evitar possíveis consequências negativas para o meio ambiente e a saúde humana.

1.3 Em conformidade com a Diretiva RoHS

O produto que comprou cumpre com a Diretiva RoHS UE (2011/65/UE). Não contém materiais nocivos e proibidos especificados na Diretiva.

1.4 Informação da embalagem



Os materiais de embalagem do produto são fabricados com materiais recicláveis de acordo com os nossos Regulamentos Ambientais Nacionais.

Não eliminar os materiais de embalagem junto com lixos domésticos ou outros. Colocar nos pontos de recolha de material de embalagem designados pelas autoridades locais.

2 Especificações Técnicas do Produto

2.1 Generalidades

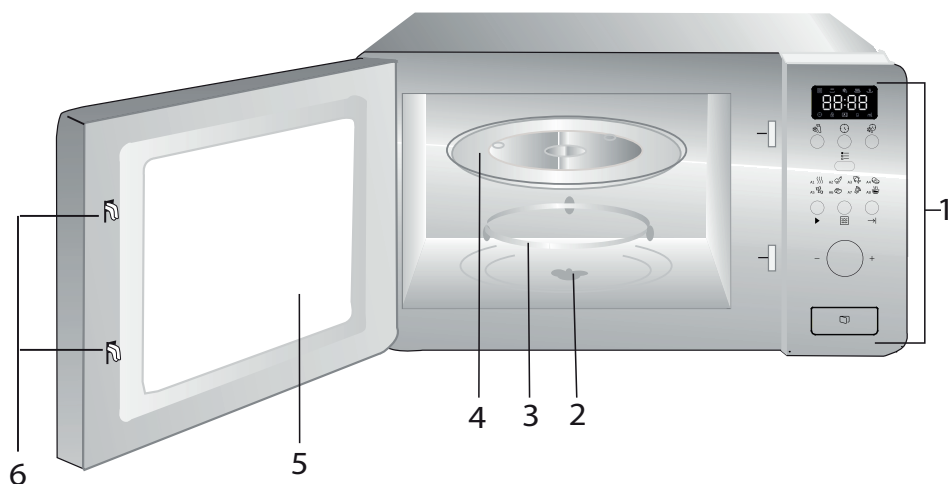

1. Painel de controlo
2. Eixo do prato giratório
3. Suporte do prato giratório
4. Tabuleiro de vidro
5. Janela do forno
6. Sistema de bloqueio de segurança da porta

2.2 Dados técnicos

Tensão nominal:	230 V~, 50 Hz
Frequência de funcionamento	2450 MHz
Alimentação de entrada nominal (Micro-ondas)	1050 W
Alimentação de entrada nominal (Microondas)	700 W
Capacidade do forno	17 L
Diâmetro do prato giratório	ø 245 mm
Temporizador	0- 95'
Dimensões exteriores:	595*336*382 mm
Peso líquido	15 kg

Estão reservados os direitos de modificações técnicas e de design.

As marcações no aparelho ou os valores especificados noutros documentos fornecidos com o produto são valores obtidos em condições laboratoriais de acordo com as normas respetivas. Estes valores podem variar de acordo com a utilização do aparelho e das condições ambientais.

2 Especificações Técnicas do Produto

2.3 Instalar o prato giratório

- Nunca colocar o tabuleiro de vidro ao contrário. O tabuleiro de vidro nunca deve ficar restrito.
- Tanto o tabuleiro de vidro quanto o suporte do prato giratório devem ser sempre usados durante a cozedura.
- Todos os alimentos e embalagens de alimentos devem sempre colocados no tabuleiro de vidro para cozinhar.
- Se o tabuleiro de vidro ou o suporte do prato giratório estalar ou partir, contactar o centro de assistência autorizado mais próximo.

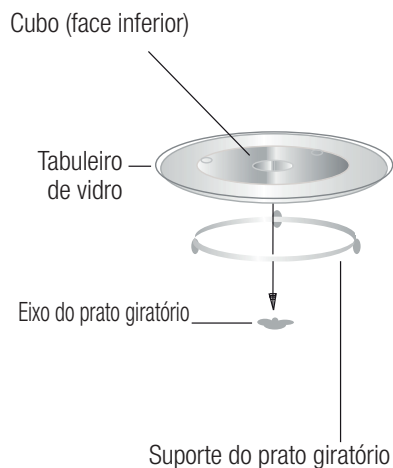

3 Instalação e ligação

3.1 Móvel de encastrar

O armário de encastrar não deve ter uma parede de fundo por trás do aparelho.

Altura mínima de instalação 85 cm.

Não tapar as ranhuras de ventilação e os pontos de entrada de ar.

1.

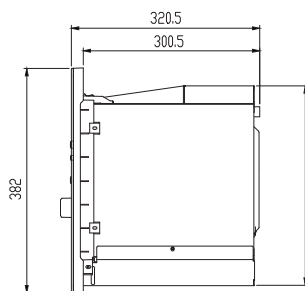
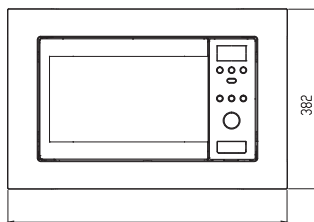
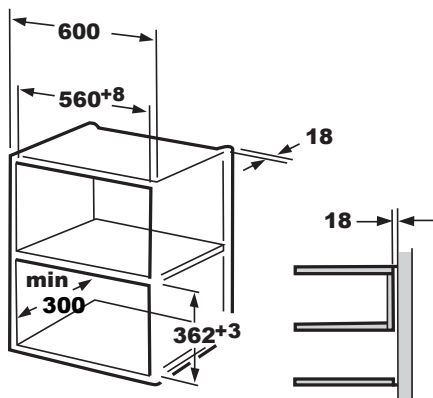

2.

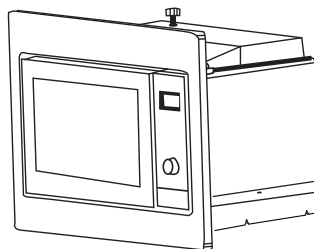
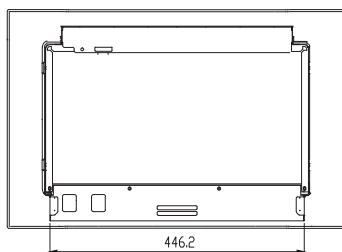
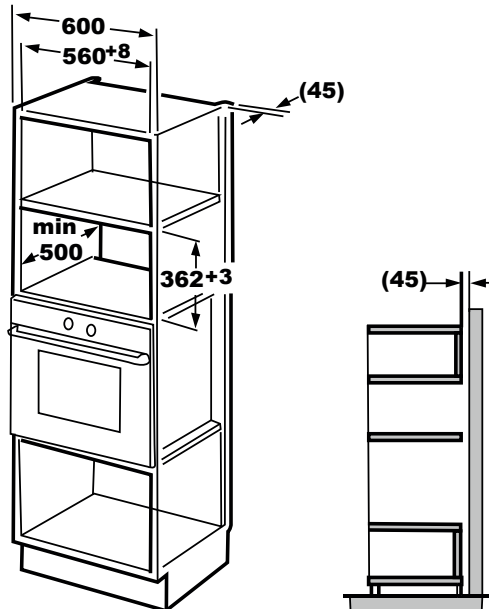

3 Instalação e ligação

3.2 Instalar o forno

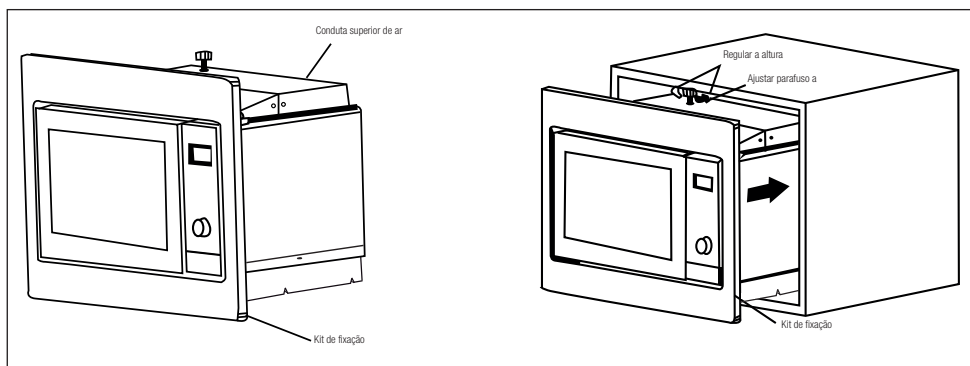

1. Instalar o forno na estrutura.

- Não prender ou dobrar o cabo de alimentação.
- Assegurar que o forno é instalado no centro do armário.

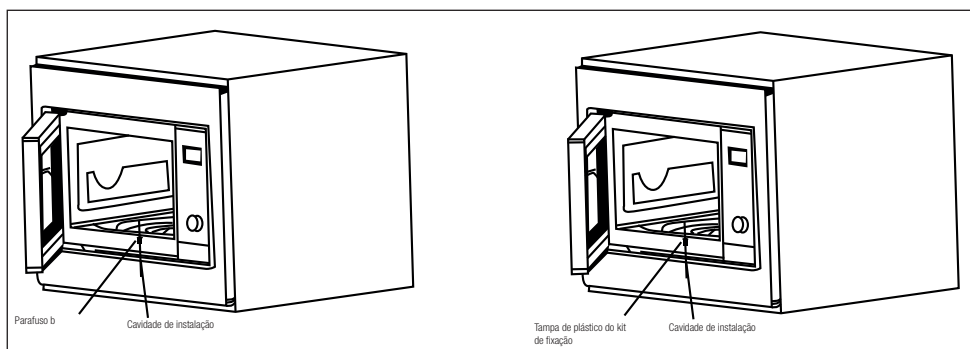

2. Abrir a porta, fixar o forno à estrutura com o parafuso B, no orifício de instalação do kit de fixação. Seguidamente fixar a tampa plástica ao orifício da instalação.

4 Colocar o produto em funcionamento

4.1 Painel de controlo

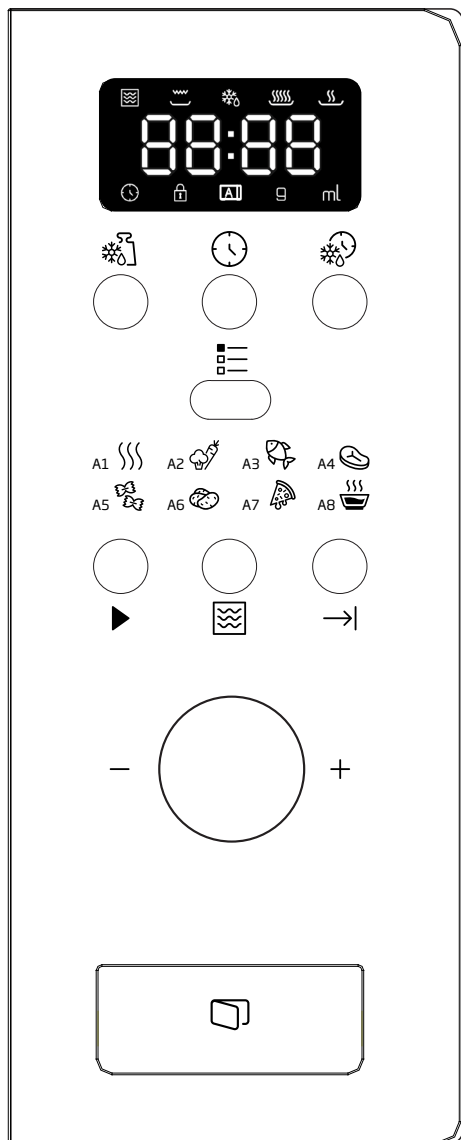



- Descongelar por peso
- Relógio/ Predefinir
- Descongelar por tempo
- Menu
- Início Rápido/Iniciar
- Microondas
- Cancelar/Parar
- A-1 Reaquecimento automático
- A-2 Vegetais
- A-3 Peixe
- A-4 Carne
- A-5 Massa
- A-6 Batata
- A-7 Reaquecer pizza
- A-8 Sopa

4.2 Definições de Relógio





Quando o forno microondas está ligado à eletricidade, o forno irá exibir "0:00", a campainha tocará uma vez.

1. Premir "", os números da hora ficam a piscar, e o indicador para o relógio " " irá acender.
2. Rodar " " para ajustar os números da hora, o tempo de entrada deve ser entre 0--23.
3. Premir "", os números do minuto ficam a piscar.
4. Rodar " " para ajustar os números da minuto, o tempo de entrada deve ser entre 0--59.

4 Colocar o produto em funcionamento







5. Premir  para terminar a definição do relógio. O indicador par o relógio  desaparece, “:” ficará a piscar e o tempo irá acender.

4.3 Cozinhar alimentos

1. Premir , “P100” ficará a piscar.
2. Depois rodar  para selecionar a potência, “P100”, “P80”... e “P10” irão exibir-se sequencialmente.
3. Premir  para confirmar e depois rodar  topara selecionar o tempo de cozedura.
4. Premir  para iniciar a cozedura.



Exemplo: Se quiser usar 80% do microondas para cozinhar alimentos durante 20 minutos, pode utilizar o forno com as seguintes etapas.

1. Premir , o ecrã exibe “P100”.
2. Rodar  para ajustar 80% da potência do microondas até o forno exibir “P 80”.
3. Premir  para confirmar, o ecrã exibe “P 80”.
4. Rodar  para ajustar o tempo de cozedura até que o forno exiba “20:00”.
5. Premir  para iniciar a cozedura ou premir  para cancelar as definições.

As quantidades da etapa para o tempo de ajuste do interruptor de codificação são como se segue:

0--1 min	5 segundos
1--5 min	10 segundos
5--10 min	30 segundos
10--30 min	1 minuto
30--95 min	5 minutos

Instruções do teclado do microondas





Co-mando	Visor	Potência do Micro-ondas
1	P 100	100%
2	P 80	80%
3	P 50	50%
4	P 30	30%
5	P 10	10%

4.4 Cozedura predefinida

Definir o relógio em primeiro lugar. (Consultar as instruções de definição do relógio.)







Exemplo: Se quiser usar 80% do microondas para cozinhar alimentos durante 20 minutos, pode utilizar o forno com as seguintes etapas.

1. Premir , o ecrã exibe “P100”.
2. Rodar  para ajustar 80% da potência do microondas até o forno exibir “P 80”.
3. Premir  para confirmar, o ecrã exibe “P 80”.
4. Rodar  para ajustar o tempo de cozedura até que o forno exiba “15:00”.



Não premir  para começar a cozinhar.

5. Premir , os números da hora ficam a piscar, e o indicador  irá acender.
6. Rodar  para ajustar os números da hora, o tempo de entrada deve ser entre 0--23.
7. Premir , os números do minuto ficam a piscar.
8. Rodar  para ajustar os números do minuto, o tempo de entrada deve ser entre 0--59.

4 Colocar o produto em funcionamento

9. Premir para terminar a definição. O indicador do relógio irá piscar. Se a porta estiver fechada, a campainha irá tocar duas vezes quando o tempo começa automaticamente e o indicador do relógio irá desaparecer.

4.5 Descongelar por peso

1. Premir o botão . O ecrã irá exibir “dEF1”, e irá acender.
2. Rodar para seleccionar o peso dos alimentos. O peso é de 100 a 2000 g.
3. Premir para começar a descongelar os alimentos. e irá piscar.

4.6 Descongelar por tempo

1. Premir o botão . O ecrã irá exibir “dEF2”, e irá acender.
2. Rodar para seleccionar o tempo de cozedura. O tempo MAX é 95 minutos.
3. Premir para começar a descongelar os alimentos. e irá piscar.

4.7 Cozedura em várias secções

Podem ser inseridas para cozedura no máximo 3 secções. Na cozedura em várias secções, se uma secção estiver a descongelar, esta deve ser colocada na primeira secção.



Exemplo: Se pretender usar “20 minutos da potência de 100% do microondas + 5 minutos da potência de 80% do microondas” para cozinhar alimentos.

1. Premir no teclado, o ecrã exibe “P100”.

2. Premir para confirmar a potência do microondas.
3. Rodar para seleccionar o tempo cozedura.
4. Premir no teclado, o ecrã exibe “P100”.
5. Rodar para seleccionar 80% da potência do microondas.
6. Premir no teclado, depois rodar para seleccionar o tempo de cozedura de 80% da potência do microondas.
7. Premir para iniciar a cozedura ou premir para cancelar as definições.

4.8 Início/Início rápido

Quando o forno estiver no estado em espera, premir para iniciar a cozedura dos alimentos com a potência total do microondas durante 1 minuto. De cada vez que premir irá aumentar um minuto. O tempo máximo de cozedura é de 95 minutos.

4.9 Menu automático











Exemplo: Se pretender usar a opção “Menu automático” para cozinhar peixe de 250 g.



1. Premir , e irá acender.
2. Rodar para seleccionar a função que pretende.
3. Premir o botão para confirmar.
4. Rodar para seleccionar o peso do peixe. “g” irá acender.
5. Premir para iniciar. “g” irá desaparecer, e começarão a piscar.

4 Colocar o produto em funcionamento

O procedimento do menu automático:



Menu	Co-mando	Peso	Visor
 A-1 Reaquecimento automático	1	200 g	200 g
		400 g	400 g
		600 g	600 g
 A-2 Vegetais	2	200 g	200 g
		300 g	300 g
		400 g	400 g
 A-3 Peixe	3	250 g	250 g
		350 g	350 g
		450 g	450 g
 A-4 Carne	4	250 g	250 g
		350 g	350 g
		450 g	450 g
 A-5 Massa	5	50 g (com água 450ml)	50 g
		100 g (com água 800ml)	100 g
 A-6 Batata	6	200 g	200 g
		400 g	400 g
		600 g	600 g
 A-7 Reaquecer pizza	7	200 g	200 g
		400 g	400 g
 A-8 Sopa	8	200 ml	200 ml
		400 ml	400 ml

4.10 Função de bloqueio de crianças

Bloqueio: Em estado de espera, premir “→|” por 3 segundos, haverá um bipe longo indicando a entrada no estado de bloqueio-crianças e o forno irá exibir “ e .

Sair do bloqueio: Em estado de bloqueado, premir “→|” por 3 segundos, haverá um “bipe” longo indicando que o bloqueio foi anulado.

4.11 Função de solicitação

- No estado de microondas, premir “”, a potência atual será exibida durante 4 segundos. Após 4 segundos, o forno voltará para o estado anterior;
- No estado de cozedura, premir “” para solicitar o tempo atual e o mesmo irá piscar durante 4 segundos.
- No estado de predefinição, premir “” para solicitar o tempo predefinido e o mesmo irá piscar durante 4 segundos.

5 Limpeza e cuidados

5.1 Limpeza e cuidados



ADVERTÊNCIA: Nunca usar gasolina, solvente, produtos de limpeza abrasivos, objetos de metal ou escovas duras para limpar o aparelho.



ADVERTÊNCIA: Nunca submergir o aparelho ou o cabo de alimentação em água ou qualquer outro líquido.

1. Desligar o forno e remover a ficha de alimentação da tomada de parede antes de iniciar a limpeza.
2. Aguardar que o aparelho arrefeça totalmente.
3. Manter o interior do forno limpo. Quando há vazamento de comida ou líquidos derramados que tenham ficado agarrados as paredes do forno, limpar com um pano humedecido. Pode ser usado um detergente neutro se o forno ficar muito sujo. Evitar usar pulverizadores ou outras soluções de limpeza agressivas dado poderem deixar manchas, ou deixar a superfície da porta embaciada ou com riscos.
4. A superfície exterior deve ser limpa com um pano húmido. Para evitar danos nas peças de funcionamento no interior do forno, não deve deixar entrar água nas aberturas de ventilação.
5. Limpar frequentemente ambos os lados da porta e da janela, as juntas da porta e as peças adjacentes com um pano húmido para remover quaisquer derrames ou salpicos. Não usar produtos de limpeza abrasivos.
6. Não deve ser usado equipamento de limpeza vapor.
7. Não permitir que o painel de a controlo se molhe. Limpar com um pano húmido macio. Ao limpar o painel de controlo, deixar a porta do forno aberta para evitar que o forno se ligue acidentalmente.
8. Se o vapor se acumular dentro ou ao redor do exterior da porta do forno, limpar com um pano macio. Isto pode ocorrer quando o forno microondas funcionar sob condições de humidade elevada. É normal.
9. É ocasionalmente necessário remover o tabuleiro de vidro para limpar o mesmo. Lavar o tabuleiro em água morna com sabão ou na máquina de lavar louça.
10. O anel de rolagem e o piso do forno devem ser limpos regularmente para evitar ruído excessivo. Basta limpar a superfície inferior do forno com um detergente suave. O anel de rolagem pode ser lavado em água morna com sabão ou na máquina de lavar louça. Quando remover o anel de rolagem da base da cavidade do mesmo para limpeza, deve assegurar que o volta a colocar na posição correta.
11. Remover os odores do forno combinando um copo de água com o sumo e a casca de um limão numa tigela funda para microondas e levar ao microondas por 5 minutos. Limpar bem e secar com um pano suave.
12. Quando for necessário substituir a luz do forno, consultar um revendedor para substituir a mesma.
13. Não eliminar este aparelho no lixo doméstico; deverá ser eliminado num centro de eliminação específico disponibilizado pelos municípios.
14. Quando o forno microondas com função grill é utilizado pela primeira vez, pode produzir um ligeiro fumo e cheiro. Este é um fenómeno normal porque o forno é feito de uma placa de aço revestida com óleo lubrificante, e o novo forno produzirá vapores e odores gerados pela queima do óleo lubrificante. Este fenómeno desaparecerá após um período de uso.

5.2 Armazenamento

- Se não pretender usar o aparelho durante um período de tempo longo, armazená-lo cuidadosamente.
- Deve assegurar que o aparelho está desligado, arrefecido e totalmente seco.
- Armazenar o aparelho num espaço bem ventilado e seco.
- Manter o aparelho fora do alcance das crianças.

5 Limpeza e cuidados

5.3 Manuseio e transporte

- Durante o manuseamento e transporte, levar o aparelho na embalagem original. A embalagem do aparelho protege-o contra danos físicos.
- Não colocar cargas pesadas sobre o aparelho ou sobre a embalagem. O aparelho pode ficar danificado.
- Deixar cair o aparelho irá torná-lo inoperacional ou causar danos permanentes.

6 Resolução de problemas

Normal	
O forno micro-ondas interfere com a recepção de TV	A recepção de rádio e TV pode ser interferida quando o forno micro-ondas funciona. É semelhante à interferência de pequenos aparelhos elétricos, como misturadora, aspirador e ventoinha elétrica. É normal.
A luz do forno está obscurecida	Na cozedura de micro-ondas de baixa potência, a luz do forno pode ser reduzida. É normal.
Acumulação de vapor na porta, saída de ar quente dos ventiladores	Durante a cozedura, pode surgir vapor a partir dos alimentos. A maior parte deste vapor sai pelos ventiladores. Mas algum pode acumular num local frio como a porta do forno. É normal.
Forno inicia acidentalmente sem alimentos no interior.	É proibido ligar o aparelho sem algum alimento no interior. É muito perigoso.

Problema	Razão possível	Solução
Não é possível iniciar o forno.	1) Cabo de alimentação não está ligado à ficha adequadamente	Desligar. Ligar a ficha de novo depois de 10 segundos.
	2) Fusível está queimado ou corta-circuitos foi ativado.	Substituir o fusível ou reiniciar o disjuntor (reparado por profissionais da nossa empresa).
	3) Problema com tomada.	Testar a tomada com outros aparelhos elétricos.
Forno não aquece.	4) A porta não está corretamente fechada.	Fechar a porta corretamente.
Prato giratório de vidro faz ruído quando o forno micro-ondas funciona	5) O prato giratório e o fundo do forno estão sujos.	Consultar a secção "Manutenção e limpeza" para limpar peças sujas.



**Contacte a assistência técnica:
707 014 192 / 215 557 319**

CONDIÇÕES DE GARANTIA - PORTUGAL

Este certificado cobre a garantia de reparação do seu eletrodoméstico da linha branca e pequeno eletrodoméstico (*) durante o período de garantia legal determinado pela legislação em vigor a contar da data de compra, contra defeitos de funcionamento provenientes do fabrico ou dos materiais; ou de substituição do aparelho, a menos que uma dessas opções seja impossível ou desproporcionada em relação à outra. Quando detetar um defeito ou anomalia no aparelho entre imediatamente em contacto connosco para nos informar da não conformidade. Os pequenos eletrodomésticos devem ser entregues na oficina de serviço oficial da marca para a sua revisão.

Esta garantia só será válida se for apresentada a fatura, o recibo de compra, ou a nota de entrega correspondente a aquisição do produto. Esta garantia é válida em território espanhol e português para aparelhos distribuído pela Beko Home Appliances Portugal, Unipessoal, Lda. A garantia só é válida para o primeiro comprador ou adquirente do produto. A garantia será válida para os aparelhos cuja instalação esteja correta e que estejam localizados em condições climáticas e ambientais adequadas para o seu correto funcionamento.

EXCLUSÕES DA GARANTIA

O custo da reparação será pago pelo utilizador nos seguintes casos:

- Aparelhos utilizados para uso profissional ou não exclusivamente doméstico.
- Os equipamentos desmontados ou manuseados por outras pessoas que não os serviços técnicos expressamente autorizados.
- Instalações, transporte, substituição de equipamento, colocação em funcionamento, alteração do sentido das portas.
- Intervenções de manutenção ou informações sobre a utilização dos aparelhos.
- Alteração de injetores em aparelhos a gás.
- As avarias causadas pela falta de manutenção ou limpeza, ou aquelas causadas por um uso inadequado, sobrecarga, abandono ou de uma forma a não respeitar as instruções de uso ou instalação dos aparelhos.
- As avarias provocadas por causas acidentais, sinistros de força maior ou resultantes de instalação inadequada e em geral, avarias por razões não relacionadas com o produto.
- As avarias causadas por ligações que podem apresentar flutuações, irregularidades ou falta de uniformidade no fornecimento, por exemplo: abastecimento de água impulsionado por grupos de pressão, energia solar, energia eólica, geradores de energia elétrica ou outro tipo de fornecimento não-padrão.
- A substituição de materiais quebrados ou danificados por desgaste ou uso não normal do aparelho, ou consumíveis tais como: juntas, plásticos, borracha, correias, vidros, pincéis, lâmpadas, asas, puxadores, tampas de queimadores, filtros, grelhas, ânodos de sacrifício (magnésio ou similares) de aquecedores ou caldeiras, etc.
- Os aparelhos que apresentem oxidação, ou danos por corrosão nos esmaltes ou na pintura, que possam ter sido causados por efeitos químicos ou eletroquímicos da água ou de qualquer outra substância, ou acelerados por circunstâncias ambientais ou climáticas desfavoráveis.
- Defeitos estéticos em serigrafia ou pintura.
- Os danos causados por transporte ou manuseio, colisões, etc.
- Os aparelhos devem ser instalados de forma acessível em caso de reparação, devendo o utilizador assumir os custos necessários para aceder ao aparelho para reparação e substituição.

A presente garantia não afeta os direitos de que o consumidor dispõe conforme o previsto na legislação em vigor. O Serviço Oficial de Assistência Técnica resolverá qualquer incidente que o seu aparelho possa necessitar, desde que o aparelho seja instalado de forma acessível.

As marcas BEKO e GRUNDIG são distribuídas por Beko Home Appliances Portugal, Unipessoal, Lda

DADOS DO APARELHO (a ser preenchido pelo Distribuidor):

Detentor:		Carimbo do estabelecimento:
Modelo:	Nº série:	
Estabelecimento:	Data de compra:	

O fiador e o importador do seu eletrodoméstico é: Beko Home Appliances Portugal, Unipessoal, Lda; Edifício Amoreiras Square; Rua Carlos Alberto da Mota Pinto, nº 17, 3ªA, Amoreiras 1070-313, Lisboa, Portugal.

Conheça-nos melhor na nossa página: www.beko.com Conserve este documento, é importante para si.

(*) São considerados eletrodomésticos da linha branca, os aparelhos de cozinha, limpeza, refrigeração e ventilação de tamanho grande e pequenos eletrodomésticos, os de higiene pessoal, manutenção do lar e preparação de alimentos.

Παρακαλούμε διαβάστε πρώτα αυτό το εγχειρίδιο οδηγιών!

Αξιότιμε πελάτη μας,

Ευχαριστούμε για την προτίμησή σας σε αυτή τη συσκευή Beko. Ελπίζουμε να έχετε τα καλύτερα αποτελέσματα από τη συσκευή σας, η οποία έχει κατασκευαστεί με υψηλή ποιότητα και τεχνολογία αιχμής. Για τον λόγο αυτόν, διαβάστε στην ολότητά τους και προσεκτικά αυτό το εγχειρίδιο χρήσης καθώς και όλα τα άλλα συνοδευτικά έγγραφα, πριν χρησιμοποιήσετε αυτή τη συσκευή και φυλάξτε τα σαν αναφορά για μελλοντική χρήση. Αν παραδώσετε τη συσκευή σε κάποιον άλλον, παραδώστε μαζί και αυτό το εγχειρίδιο χρήσης. Ακολουθήστε τις οδηγίες προσέχοντας όλες τις πληροφορίες και τις προειδοποιήσεις που θα βρείτε στο εγχειρίδιο χρήσης.

Έχετε υπόψη σας ότι αυτό το εγχειρίδιο χρήσης μπορεί να έχει εφαρμογή και σε άλλα μοντέλα. Οι διαφορές μεταξύ των μοντέλων αναφέρονται ρητά στο εγχειρίδιο.

Σημασία των συμβόλων

Τα σύμβολα που ακολουθούν χρησιμοποιούνται σε διάφορες ενότητες αυτού του εγχειριδίου χρήσης:

	Σημαντικές πληροφορίες και χρήσιμες συμβουλές σχετικά με τη χρήση.
--	--

	Προειδοποιήσεις για επικίνδυνες καταστάσεις σχετικά με την ασφάλεια της ζωής και της περιουσίας.
--	--

	Προειδοποίηση για καυτές επιφάνειες.
--	--------------------------------------



Σημαντικές Οδηγίες Ασφαλείας

Διαβάστε τις Προσεκτικά και Φυλάξτε τις για Μελλοντική Αναφορά

1.1 Προειδοποιήσεις ασφαλείας

Η ενότητα αυτή περιέχει οδηγίες ασφαλείας που θα βοηθήσουν στην προστασία από κίνδυνο φωτιάς, ηλεκτροπληξίας, έκθεσης σε διαρροή ενέργειας μικροκυμάτων, τραυματισμού ή υλικών ζημιών. Η μη τήρηση των οδηγιών αυτών θα καταστήσει άκυρη κάθε εγγύηση.

- Οι φούρνοι μικροκυμάτων Beko συμμορφώνονται με τα εφαρμοστέα πρότυπα ασφαλείας. Επομένως, σε περίπτωση οποιασδήποτε ζημιάς στη συσκευή ή στο καλώδιο ρεύματος, η επισκευή τους θα πρέπει να γίνεται από την αντιπροσωπεία, ένα κέντρο σέρβις

ή ένα εξειδικευμένο και εξουσιοδοτημένο σέρβις, για την αποφυγή κάθε κινδύνου. Τυχόν λανθασμένη ή ακατάλληλη εργασία επισκευής μπορεί να είναι επικίνδυνη και να προκαλέσει κίνδυνο στον χρήστη.

- Αυτή η συσκευή προορίζεται να χρησιμοποιείται σε οικιακές και παρόμοιες εφαρμογές, όπως:
 - Κουζίνα προσωπικού για καταστήματα, γραφεία και άλλα περιβάλλοντα εργασίας.
 - Αγροικίες
 - Από πελάτες σε ξενοδοχεία, και άλλα περιβάλλοντα οικιακού τύπου.
 - Περιβάλλοντα τύπου ενοικιαζόμενου δωματίου με πρωινό.
- Δεν ενδείκνυται για βιομηχανική ή εργαστηριακή χρήση.
- Μην επιχειρήσετε να θέσετε σε λειτουργία τον

1 Σημαντικές οδηγίες σχετικά με την ασφάλεια και το περιβάλλον

φούρνο με ανοικτή την πόρτα του, διαφορετικά μπορεί να εκτεθείτε σε επιβλαβή ενέργεια μικροκυμάτων. Δεν επιτρέπεται η αχρήστευση των διατάξεων κλειδώματος ασφαλείας ούτε καν η επέμβαση σε αυτές.

- Ο φούρνος μικροκυμάτων προορίζεται για τη θέρμανση τροφίμων και ροφημάτων. Αν το χρησιμοποιήσετε για να ξηράνετε/ στεγνώσετε τρόφιμα ή ρούχα και για να θερμάνετε θερμαντικά επιθέματα, παντόφλες, σφουγγάρια, νωπά ρούχα και παρόμοια είδη, αυτό μπορεί να έχει ως συνέπεια τον κίνδυνο τραυματισμού, ανάφλεξης ή φωτιάς.
- Μην τοποθετείτε οποιοδήποτε αντικείμενο ανάμεσα στην μπροστινή πλευρά και την πόρτα του φούρνου. Μην επιτρέπετε τη συσσώρευση

ακαθαρσιών ή υπολειμμάτων καθαριστικών στις επιφάνειες κλεισίματος.

- Οποιοσδήποτε εργασίες σέρβις περιλαμβάνουν την αφαίρεση του καλύμματος που παρέχει προστασία έναντι έκθεσης στην ενέργεια των μικροκυμάτων, πρέπει να εκτελούνται μόνο από εξουσιοδοτημένο άτομο/ σέρβις. Οποιαδήποτε άλλη πρακτική είναι επικίνδυνη.
- Το προϊόν προορίζεται για μαγείρεμα, θέρμανση και απόψυξη τροφίμων στο σπίτι. Δεν πρέπει να χρησιμοποιείται για επαγγελματικούς σκοπούς.
- Ο φούρνος δεν έχει σχεδιαστεί για στέγνωμα οποιουδήποτε έμβιου όντος.
- Μη χρησιμοποιείτε τη συσκευή σας για στέγνωμα ρούχων ή πετσετών κου-

1 Σημαντικές οδηγίες σχετικά με την ασφάλεια και το περιβάλλον

ζίνας.

- Μη χρησιμοποιείτε αυτή τη συσκευή σε εξωτερικούς χώρους, στο μπάνιο, σε υγρό περιβάλλον ή σε μέρη όπου μπορεί να βραχεί.
- Δεν θα γίνει αποδεκτή καμία ευθύνη ή αξίωση επί της εγγύησης για ζημιές που προκαλούνται από κακή χρήση ή ακατάλληλη μεταχείριση της συσκευής.
- Ποτέ μην επιχειρήσετε να αποσυναρμολογήσετε τη συσκευή. Δεν θα γίνει δεκτή καμία αξίωση επί της εγγύησης για ζημία η οποία προκλήθηκε από ακατάλληλη μεταχείριση.
- Χρησιμοποιείτε μόνο γνήσια ανταλλακτικά ή ανταλλακτικά που συνιστά ο κατασκευαστής.
- Μην αφήνετε αυτή τη συσκευή χωρίς επιτήρηση όταν είναι σε χρήση.
- Πάντα χρησιμοποιείτε τη συσκευή πάνω σε μια σταθερή, επίπεδη, καθαρή, στεγνή και αντλιοσθητική επιφάνεια.
- Η συσκευή δεν πρέπει να χρησιμοποιηθεί με εξωτερικό χρονοδιακόπτη ή ξεχωριστό σύστημα τηλεχειρισμού.
- Πριν χρησιμοποιήσετε τη συσκευή για πρώτη φορά, καθαρίστε όλα τα μέρη της. Δείτε τις λεπτομέρειες στην ενότητα "Καθαρισμός και συντήρηση".
- Χρησιμοποιείτε τη συσκευή μόνο για την προβλεπόμενη χρήση της όπως αυτή περιγράφεται στο παρόν εγχειρίδιο.
- Η συσκευή αποκτά υψηλή θερμοκρασία κατά τη χρήση της. Προσέχετε να μην αγγίξετε τα καυτά μέρη στο εσωτερικό του φούρνου.
- Μη χρησιμοποιείτε τον φούρνο χωρίς περιεχόμενα.
- Το μαγειρικό σκεύος

1 Σημαντικές οδηγίες σχετικά με την ασφάλεια και το περιβάλλον

μπορεί να αποκτήσει υψηλή θερμοκρασία από θερμότητα που μεταφέρεται στο σκεύος από το θερμαινόμενο φαγητό. Μπορεί να χρειαστείτε γάντια φούρνου για να κρατήσετε το σκεύος.

- Πρέπει να ελέγχετε τα σκεύη για να διασφαλίζετε ότι είναι κατάλληλα για χρήση σε φούρνους μικροκυμάτων.
- Μην τοποθετείτε τον φούρνο πάνω σε συσκευές κουζίνας ή άλλες συσκευές που παράγουν θερμότητα. Διαφορετικά, μπορεί να υποστεί ζημιά το προϊόν και να ακυρωθεί η εγγύηση.
- Μπορεί να εξέλθει ατμός κατά το άνοιγμα καλυμμάτων ή μεμβράνης μετά το μαγείρεμα του φαγητού.
- Η συσκευή και οι προσπελάσιμες επιφάνειές της μπορεί να αποκτήσουν πολύ υψηλή θερμοκρα-

σία κατά τη χρήση της συσκευής.

- Η πόρτα και το εξωτερικό τζάμι μπορεί να αποκτήσουν πολύ υψηλή θερμοκρασία κατά τη χρήση της συσκευής.
- Βεβαιωθείτε ότι η παροχή σας ρεύματος δικτύου συμμορφώνεται με τις πληροφορίες που παρέχονται στην πινακίδα στοιχείων της συσκευής.
- Ο μόνος τρόπος να αποσυνδέσετε τη συσκευή από την παροχή ρεύματος είναι να αποσυνδέσετε το φις ρευματοληψίας από την πρίζα.
- Χρησιμοποιείτε τη συσκευή μόνο με γειωμένη πρίζα.
- Σε καμία περίπτωση μη χρησιμοποιήσετε τη συσκευή αν το καλώδιο ρεύματος ή η ίδια η συσκευή έχει υποστεί ζημιά.
- Μη χρησιμοποιείτε αυτή τη συσκευή με καλώδιο

1 Σημαντικές οδηγίες σχετικά με την ασφάλεια και το περιβάλλον

- επέκτασης.
- Ποτέ μην αγγίζετε τη συσκευή ή το φις της συσκευής με υγρά ή βρεγμένα χέρια.
 - Τοποθετήστε τη συσκευή με τρόπο ώστε το φις της να είναι πάντα προσβάσιμο.
 - Προστατεύετε το καλώδιο ρεύματος από ζημιά, με το να μην το συμπιέζετε, λυγίζετε ή αφήνετε να τρίβεται πάνω σε αιχμηρές ακμές. Κρατάτε το καλώδιο ρεύματος μακριά από καυτές επιφάνειες και γυμνή φλόγα.
 - Βεβαιωθείτε ότι δεν υπάρχει κίνδυνος να τραβηχτεί κατά λάθος το καλώδιο ρεύματος ή κάποιος να μπερδευτεί σε αυτό όταν χρησιμοποιείται η συσκευή.
 - Αποσυνδέετε τη συσκευή από την πρίζα πριν από κάθε καθαρισμό και όταν δεν χρησιμοποιείται η συσκευή.
 - Μην τραβάτε το καλώδιο ρεύματος της συσκευής για να την αποσυνδέσετε από την παροχή ρεύματος και ποτέ μην τυλίγετε το καλώδιο ρεύματος γύρω από τη συσκευή.
 - Σε καμία περίπτωση μη βυθίσετε τη συσκευή, το καλώδιο ρεύματος ή το φις ρευματοληψίας σε νερό ή σε οποιοδήποτε άλλο υγρό. Μην κρατάτε το προϊόν κάτω από τρεχούμενο νερό.
 - Όταν θερμαίνετε φαγητό σε πλαστικούς ή χάρτινους περιέκτες, επιτηρείτε το φούρνο, λόγω πιθανότητας ανάφλεξης.
 - Αφαιρείτε συρμάτινες κλωστές και/ή μεταλλικές λαβές από χάρτινες ή πλαστικές σακούλες, πριν τοποθετήσετε τις σακούλες στον φούρνο.
 - Εάν παρατηρήσετε καπνό, απενεργοποιήστε τη συσκευή ή αποσυνδέ-

1 Σημαντικές οδηγίες σχετικά με την ασφάλεια και το περιβάλλον

στε την από την πρίζα, αν είναι ασφαλές να το κάνετε, και κρατήστε την πόρτα κλειστή για να περιορίσετε τυχόν φλόγες.

- Μη χρησιμοποιείτε τον φούρνο μικροκυμάτων για τη φύλαξη αντικειμένων. Μην αφήνετε είδη από χαρτί, υλικά μαγειρέματος ή τρόφιμα μέσα στον φούρνο όταν δεν τον χρησιμοποιείτε.
- Όταν πρόκειται για μπιμπερό ή βαζάκια παιδικών τροφών, πρέπει να ανακατεύετε ή να ανακινείτε τα περιεχόμενα και να ελέγχετε τη θερμοκρασία πριν τα καταναλώσετε, για να αποφύγετε εγκαύματα.
- Αυτή η συσκευή είναι εξοπλισμός ISM Ομάδας 2 Κλάσης Β. Η Ομάδα 2 περιλαμβάνει όλο τον εξοπλισμό ISM (Industrial, Scientific and Medical=Βιομηχανικό, επιστημονικό και ιατρικό εξοπλισμό)

στον οποίο παράγεται και/ή χρησιμοποιείται σκοπίμως ενέργεια ραδιοσυχνοτήτων με τη μορφή ηλεκτρομαγνητικής ακτινοβολίας για την επεξεργασία υλικών, και τον εξοπλισμό διάβρωσης με ηλεκτρικούς σπινθήρες.

- Ο εξοπλισμός Κλάσης Β είναι κατάλληλος για χρήση σε οικιακές εγκαταστάσεις και εγκαταστάσεις που συνδέονται απευθείας σε δίκτυο τροφοδοσίας ρεύματος χαμηλής τάσης.
- Μη χρησιμοποιείτε μαγειρικό λάδι μέσα στον φούρνο. Το καυτό λάδι μπορεί να προξενήσει ζημιά στα εξαρτήματα και τα υλικά του φούρνου, και μπορεί να προκαλέσει ακόμα και εγκαύματα.
- Τρυπάτε τα τρόφιμα με σκληρό φλοιό ή κέλυφος, όπως πατάτες, κολοκυθάκια, μήλα και κάστανα.

1 Σημαντικές οδηγίες σχετικά με την ασφάλεια και το περιβάλλον

- Η συσκευή πρέπει να τοποθετηθεί έτσι ώστε η πίσω πλευρά να είναι στραμμένη προς τον τοίχο.
- Πριν μετακινήσετε τη συσκευή, παρακαλούμε στερεώστε τον περιστρεφόμενο δίσκο για να αποτρέψετε ζημιά.
- Αυγά με τσόφλι και ολόκληρα σφιχτά αυγά δεν πρέπει να θερμαίνονται σε φούρνους μικροκυμάτων, επειδή υπάρχει κίνδυνος να εκραγούν, ακόμη και αφού έχει τελειώσει η θέρμανση με τα μικροκύματα.

ΠΡΟΕΙΔΟΠΟΙΗΣΗ: Εάν η πόρτα ή οι στεγανοποιήσεις της πόρτας έχουν υποστεί ζημιά, δεν πρέπει να χρησιμοποιείται ο φούρνος, έως ότου επισκευαστεί από αρμόδιο άτομο.

ΠΡΟΕΙΔΟΠΟΙΗΣΗ: Είναι επικίνδυνο να πραγματοποιεί άλλος εκτός από κατάλληλα εκπαιδευμένο και

εξουσιοδοτημένο άτομο, εργασίες συντήρησης ή επισκευής οι οποίες που περιλαμβάνουν την αφαίρεση του καλύμματος που παρέχει προστασία από την ενέργεια των μικροκυμάτων.

ΠΡΟΕΙΔΟΠΟΙΗΣΗ: Υγρά αλλά και άλλα τρόφιμα δεν πρέπει να θερμαίνονται σε σφραγισμένους περιέκτες, καθώς υπάρχει κίνδυνος έκρηξης.

- Ο φούρνος πρέπει να καθαρίζεται τακτικά και να αφαιρούνται όλα τα υπολείμματα φαγητού.
- Πρέπει να υπάρχει ελεύθερος χώρος τουλάχιστον 20 cm πάνω από την πάνω επιφάνεια του φούρνου.
- Μην μαγειρεύετε υπερβολικά τα τρόφιμα, αλλιώς μπορεί να προκαλέσετε φωτιά.
- Μη χρησιμοποιείτε χημικά και καθαριστικά με υποβοήθηση ατμού για

1 Σημαντικές οδηγίες σχετικά με την ασφάλεια και το περιβάλλον

τον καθαρισμό της συσκευής.

- Συνιστάται εξαιρετική προσοχή όταν η συσκευή χρησιμοποιείται κοντά σε παιδιά και σε άτομα με περιορισμένες σωματικές, αισθητηριακές ή διανοητικές ικανότητες.
- Η συσκευή αυτή επιτρέπεται να χρησιμοποιείται από παιδιά ηλικίας 8 ετών και άνω και από άτομα με περιορισμένες σωματικές, αισθητηριακές ή διανοητικές ικανότητες, ή άτομα χωρίς γνώση και εμπειρία, εφόσον τα άτομα αυτά βρίσκονται υπό επίβλεψη σχετικά με την ασφαλή χρήση του προϊόντος ή τους έχουν δοθεί σχετικές οδηγίες ή κατανοούν τους κινδύνους που μπορεί να προκύψουν από τη χρήση του προϊόντος. Τα παιδιά δεν θα πρέπει να παίζουν με τη συσκευή. Οι διαδικασίες καθαρισμού και συντήρησης της συσκευής από τον χρήστη δεν πρέπει να πραγματοποιείται από παιδιά, εκτός αν αυτά βρίσκονται υπό την επίβλεψη ενήλικων ατόμων.
- Κίνδυνος ασφυξίας! Κρατάτε όλα τα υλικά συσκευασίας μακριά από παιδιά.
- Λόγω της πολύ μεγάλης θερμότητας που παράγεται σε λειτουργίες γκριλ και συνδυασμού, τα παιδιά πρέπει να επιτρέπεται να χρησιμοποιούν αυτές τις λειτουργίες μόνο υπό την επίβλεψη ενήλικα.
- Κρατάτε το προϊόν και το καλώδιο ρεύματος του προϊόντος μακριά από παιδιά κάτω των 8 ετών.
- Μη μαγειρεύετε τρόφιμα απευθείας πάνω στον γυάλινο δίσκο. Τοποθετείτε τα τρόφιμα μέσα / πάνω σε κατάλληλα σκεύη κουζίνας πριν τα

1 Σημαντικές οδηγίες σχετικά με την ασφάλεια και το περιβάλλον

τοποθετήσετε μέσα στον φούρνο.

- Μεταλλικά δοχεία για τρόφιμα και ποτά δεν επιτρέπονται κατά το μαγείρεμα με μικροκύματα. Διαφορετικά μπορεί να προκύψει παραγωγή σπινθήρων.
- Ο φούρνος μικροκυμάτων δεν πρέπει να τοποθετηθεί μέσα σε ντουλάπι που δεν συμμορφώνεται με τις οδηγίες εγκατάστασης.
- Ο φούρνος μικροκυμάτων προορίζεται μόνο για εντοιχισμένη χρήση.
- Αν χρησιμοποιείτε εντοιχιζόμενες συσκευές σε ύψος μεγαλύτερο ή ίσο με 900 mm από το δάπεδο, πρέπει να προσέχετε να μην πέσει το συγκρότημα πλατό κατά την αφαίρεση σκευών από τη συσκευή.
- Αν το εντοιχισμένο προϊόν χρησιμοποιείται μέσα σε ντουλάπι με πόρτα, η

πόρτα του ντουλαπιού πρέπει να είναι ανοικτή κατά τη λειτουργία του προϊόντος.

1.2 Συμμόρφωση με την Οδηγία WEEE και απόρριψη του προϊόντος στο τέλος της ωφέλιμης ζωής του:

Αυτό το προϊόν συμμορφώνεται με την Οδηγία της ΕΕ σχετικά με απόβλητα ηλεκτρικού και ηλεκτρονικού εξοπλισμού (WEEE) (2012/19/ΕΕ). Το προϊόν αυτό φέρει το σύμβολο ταξινόμησης για απόβλητα ηλεκτρικού και ηλεκτρονικού εξοπλισμού (ΑΗΗΕ).



Αυτό το σύμβολο υποδεικνύει ότι αυτό το προϊόν δεν πρέπει να απορρίπτεται μαζί με άλλα οικιακά απορρίμματα στο τέλος της ωφέλιμης ζωής του.

Η χρησιμοποιημένη συσκευή πρέπει να επιστραφεί σε επίσημα καθορισμένο σημείο συλλογής για ανακύκλωση ηλεκτρικών και ηλεκτρονικών συσκευών. Για να βρείτε αυτά τα σημεία συλλογής απευθυνθείτε στις τοπικές σας αρχές ή στο σημείο αγοράς του προϊόντος. Κάθε νοικοκυριό παίζει σημαντικό ρόλο στην ανάκτηση και ανακύκλωση παλιών συσκευών. Η κατάλληλη απόρριψη χρησιμοποιημένων συσκευών συμβάλλει στην αποτροπή ενδεχόμενων αρνητικών συνεπειών για το περιβάλλον και την ανθρώπινη υγεία.

1.3 Συμμόρφωση με την Οδηγία RoHS

Το προϊόν που έχετε προμηθευτεί συμμορφώνεται με την Οδηγία RoHS της ΕΕ (2011/65/ΕΕ). Δεν περιέχει επιβλαβή και απαγορευμένα υλικά που καθορί-

1 Σημαντικές οδηγίες σχετικά με την ασφάλεια και το περιβάλλον

ζονται στην Οδηγία.

1.4 Πληροφορίες για τη συσκευασία



Τα υλικά συσκευασίας του προϊόντος κατασκευάζονται από ανακυκλώσιμα υλικά σύμφωνα με τους Εθνικούς μας Κανονισμούς Προστασίας του Περιβάλλοντος. Μην απορρίψετε τα υλικά συσκευασίας μαζί με οικιακά ή άλλα απορρίμματα. Παραδώστε τα στα σημεία συλλογής υλικών συσκευασίας που έχουν οριστεί από τις τοπικές αρχές.

2 Τεχνικές προδιαγραφές του προϊόντος

2.1 Γενική άποψη

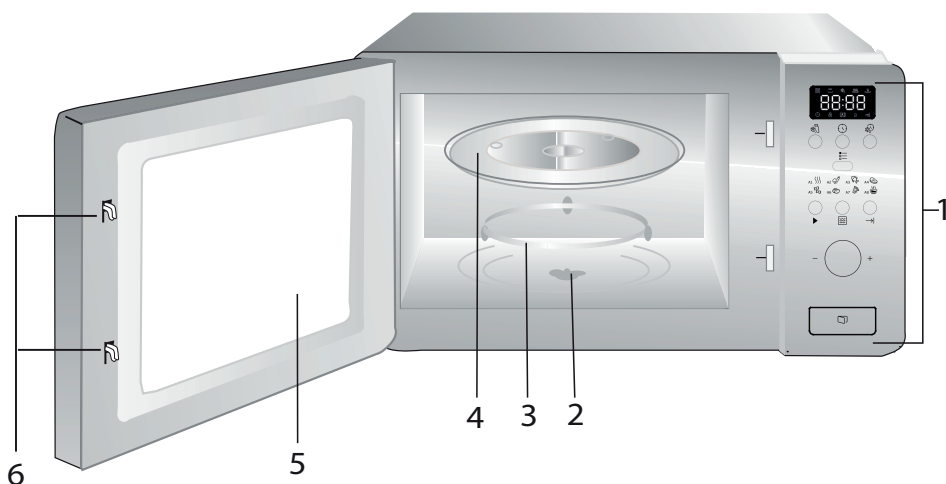

1. Πίνακας ελέγχου
2. Άξονας πλατό
3. Υποστήριγμα πλατό
4. Γυάλινος δίσκος
5. Παράθυρο φούρνου
6. Σύστημα κλειδώματος ασφαλείας της πόρτας

2.2 Τεχνικά χαρακτηριστικά

Ονομαστική τάση:	230 V~, 50 Hz
Συχνότητα λειτουργίας	2450 MHz
Ονομαστική κατανάλωση ισχύος (μικροκύματα)	1050 W
Ονομαστική ισχύς εξόδου (μικροκύματα)	700 W
Χωρητικότητα φούρνου	17 L
Διάμετρος περιστρεφόμενου δίσκου	∅ 245 mm
Χρονοδιακόπτης	0-95'
Εξωτερικές διαστάσεις	595*336*382 mm
Καθαρό βάρος	15 kg

Με την επιφύλαξη των δικαιωμάτων μας για τεχνικές και σχεδιαστικές τροποποιήσεις.

Οι σημάνσεις στο προϊόν ή οι τιμές που αναφέρονται σε άλλα έντυπα τεκμηρίωσης που παρέχονται με το προϊόν είναι τιμές που αποκτήθηκαν υπό εργαστηριακές συνθήκες σύμφωνα με τα σχετικά πρότυπα. Οι τιμές αυτές μπορεί να διαφέρουν στην πράξη, ανάλογα με τη χρήση της συσκευής και τις συνθήκες του περιβάλλοντος.

2 Τεχνικές προδιαγραφές του προϊόντος

2.3 Εγκατάσταση πλατό

- Ποτέ μην τοποθετήσετε ανάποδα τον γυάλινο δίσκο. Δεν πρέπει ποτέ να εμποδίζεται η κίνηση του γυάλινου δίσκου.
- Κατά το μαγείρεμα, πρέπει να χρησιμοποιείται και ο περιστρεφόμενος γυάλινος δίσκος και το υποστήριγμά του.
- Όλα τα τρόφιμα και τα δοχεία τροφίμων πρέπει πάντα να τοποθετούνται πάνω στον γυάλινο δίσκο για το μαγείρεμα.
- Αν ραγίσει η σπάσει ο γυάλινος δίσκος ή το υποστήριγμα πλατό, επικοινωνήστε με το πλησιέστερό σας εξουσιοδοτημένο κέντρο σέρβις.

Κέντρο μετάδοσης κίνησης (στην κάτω πλευρά)



3 Εγκατάσταση και σύνδεση

3.1 Έπιπλο εντοιχισμένης εγκατάστασης

Το ντουλάπι εντοιχισμένης εγκατάστασης δεν πρέπει να έχει πίσω τοίχωμα, στο πίσω μέρος της συσκευής.

Το ελάχιστο ύψος εγκατάστασης είναι 85 cm.

Μην καλύπτετε τα ανοίγματα αερισμού και τα σημεία εισαγωγής αέρα.

1.

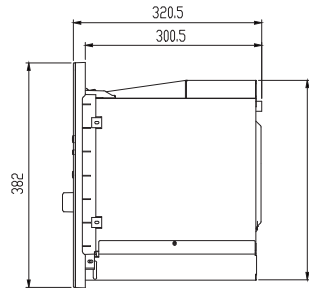
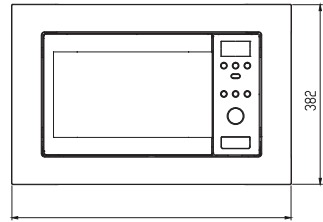
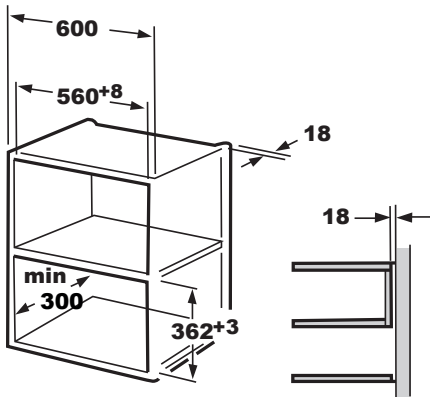

2.

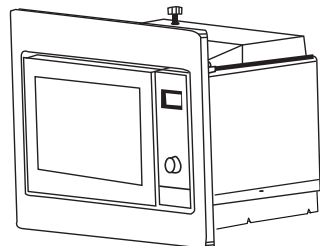
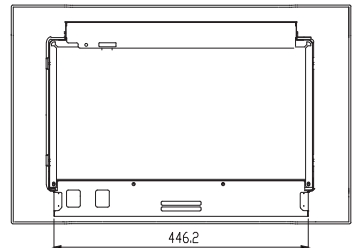
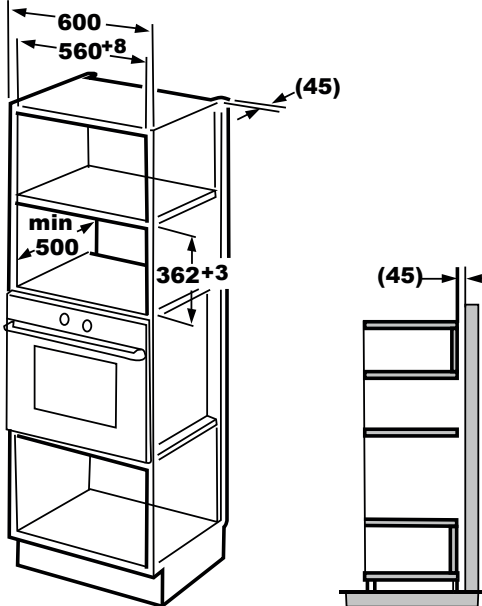

3 Εγκατάσταση και σύνδεση

3.2 Εγκατάσταση του φούρνου

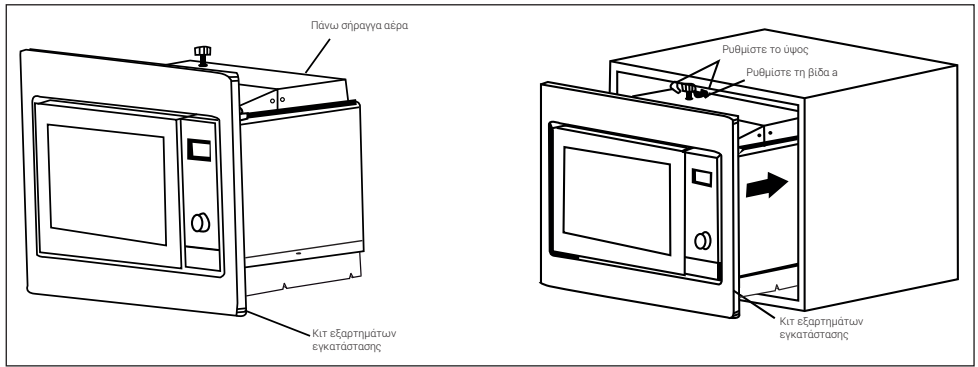

1. Εγκαταστήστε τον φούρνο μέσα στο ντουλάπι εντοιχισμού.

- Μη συμπιέσετε ή τσακίσετε το καλώδιο ρεύματος.
- Βεβαιωθείτε ότι ο φούρνος έχει εγκατασταθεί σε κεντρική θέση μέσα στο ντουλάπι εντοιχισμού.

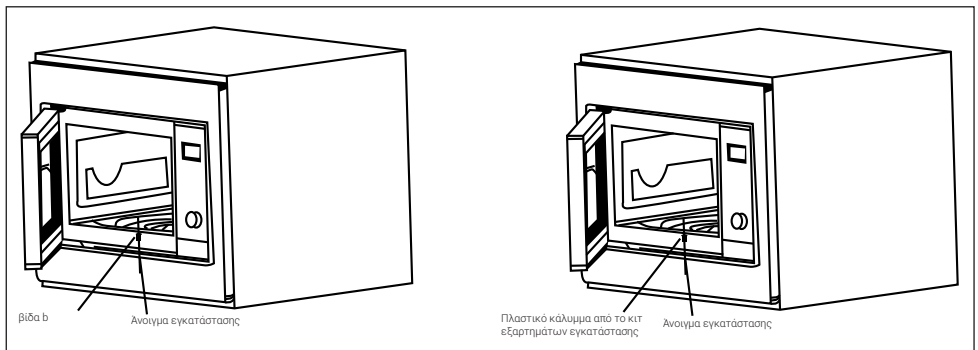

2. Ανοίξτε την πόρτα και στερεώστε τον φούρνο στο έπιπλο με τη βίδα b στην οπή εγκατάστασης του κιτ εξαρτημάτων εγκατάστασης. Κατόπιν στερεώστε στην οπή εγκατάστασης το πλαστικό κάλυμμα από το κιτ εξαρτημάτων εγκατάστασης.

4 Χειρισμός του προϊόντος

4.1 Πίνακας Ελέγχου

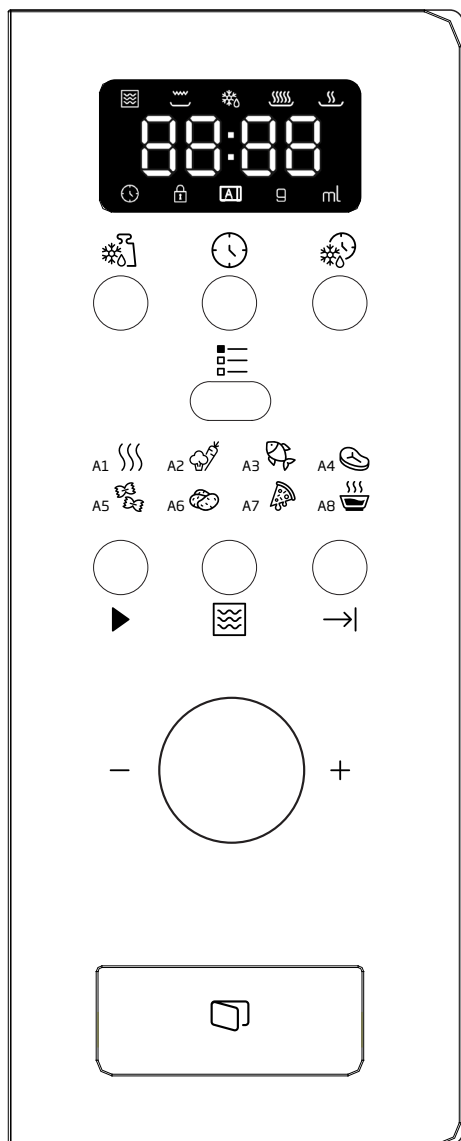



- Απόψυξη βάσει βάρους
- Ρολόι / Προρρύθμιση
- Απόψυξη βάσει χρόνου
- Μενού
- Γρήγορη έναρξη/Εναρξη
- Μικροκύματα
- Ακύρωση/Διακοπή
- A-1 Αυτόματη επαναθέρμανση
- A-2 Λαχανικά
- A-3 Ψάρι
- A-4 Κρέας
- A-5 Ζυμαρικά
- A-6 Πατάτα
- A-7 Επαναθέρμανση πίτσας
- A-8 Σούπα

4.2 Ρύθμιση του ρολογιού





Όταν τροφοδοτηθεί πρώτη φορά με ρεύμα ο φούρνος μικροκυμάτων, η ένδειξη ώρας θα είναι "0:00", και ο βομβητής θα ηχήσει μία φορά.

1. Πατήστε , θα αναβοσβήνουν τα ψηφία των ωρών και θα ανάψει η ένδειξη για το ρολόι.
2. Περιστρέψτε το για να ρυθμίσετε τον αριθμό ωρών, η τιμή εισόδου θα πρέπει να είναι μεταξύ 0 και 23.
3. Πατήστε , θα αναβοσβήνουν τα ψηφία των λεπτών.



4 Χειρισμός του προϊόντος

4. Περιστρέψτε το  για να ρυθμίσετε τον αριθμό λεπτών, η τιμή εισόδου θα πρέπει να είναι μεταξύ 0 και 59.
5. Πατήστε  για να ολοκληρώσετε τη ρύθμιση του ρολογιού. Η ένδειξη  για το ρολόι θα σβήσει, οι δύο τελείες ":" θα αναβοσβήνουν, και η ένδειξη ώρας θα ανάψει.



4.3 Μαγείρεμα τροφίμων

1. Πατήστε  και θα αναβοσβήσει η ένδειξη "P100".
2. Κατόπιν περιστρέψτε το  για να επιλέξετε επίπεδο ισχύος, οπότε θα εμφανιστεί διαδοχικά η ένδειξη "P100", "P80"... και "P10".
3. Πατήστε  για επιβεβαίωση, και κατόπιν περιστρέψτε το  για να επιλέξετε τον χρόνο μαγειρέματος.
4. Πατήστε  για να ξεκινήσετε το μαγείρεμα.

Παράδειγμα: Αν θέλετε να χρησιμοποιήσετε 80% ισχύ μικροκυμάτων για να μαγειρέψετε το φαγητό για 20 λεπτά, μπορείτε να χρησιμοποιήσετε τα παρακάτω βήματα.

1. Πατήστε , η ένδειξη οθόνης θα είναι "P100".
2. Περιστρέψτε το  για να ρυθμίσετε ισχύ μικροκυμάτων 80%, μέχρι η ένδειξη του φούρνου να είναι "P 80".
3. Πατήστε  για επιβεβαίωση, η ένδειξη οθόνης θα είναι "P 80".

4. Περιστρέψτε το  για να προσαρμόσετε τον χρόνο μαγειρέματος έως ότου ο φούρνος δείξει "20:00".

5. Πατήστε  για να ξεκινήσετε το μαγείρεμα ή πατήστε  για να ακυρώσετε τις ρυθμίσεις.

Τα μεγέθη βήματος για τον χρόνο ρύθμισης με τον διακόπτη κωδικοποίησης είναι ως εξής:

0---1 λεπτά	5 δευτερόλεπτα
1---5 λεπτά	10 δευτερόλεπτα
5---10 λεπτά	30 δευτερόλεπτα
10---30 λεπτά	1 λεπτό
30---95 λεπτά	5 λεπτά



Οδηγίες για τα πλήκτρα του φούρνου μικροκυμάτων

Αριθμός	Ένδειξη	Ισχύς μικροκυμάτων
1	P 100	100%
2	P 80	80%
3	P 50	50%
4	P 30	30%
5	P 10	10%



4.4 Προρρυθμισμένο μαγείρεμα

Πρώτα ρυθμίστε το ρολόι. (Δείτε τις οδηγίες ρύθμισης του ρολογιού.)

Παράδειγμα: Αν θέλετε να μαγειρέψετε με 80% ισχύ μικροκυμάτων για 15 λεπτά, μπορείτε να χρησιμοποιήσετε τα παρακάτω βήματα.









1. Πατήστε , η ένδειξη οθόνης θα είναι "P100".
2. Περιστρέψτε το  για να ρυθμίσετε ισχύ μικροκυμάτων 80%, μέχρι η ένδειξη του φούρνου να είναι "P 80".

4 Χειρισμός του προϊόντος





3. Πατήστε  για επιβεβαίωση, η ένδειξη οθόνης θα είναι "P 80".
4. Περιστρέψτε το  για να προσαρμόσετε τον χρόνο μαγειρέματος έως ότου ο φούρνος δείξει "15:00".





Μην πατήσετε  για να ξεκινήσει το μαγείρεμα.

5. Πατήστε  , θα αναβοσβήνουν τα ψηφία των ωρών και θα ανάψει η ένδειξη  .
6. Περιστρέψτε το  για να ρυθμίσετε τον αριθμό ωρών, η τιμή εισόδου θα πρέπει να είναι μεταξύ 0 και 23.
7. Πατήστε  , θα αναβοσβήνουν τα ψηφία των λεπτών.
8. Περιστρέψτε το  για να ρυθμίσετε τον αριθμό λεπτών, η τιμή εισόδου θα πρέπει να είναι μεταξύ 0 και 59.
9. Πατήστε  για να ολοκληρώσετε τη ρύθμιση. Θα αναβοσβήνει η ένδειξη  για το ρολόι. Αν η πόρτα είναι κλειστή, ο βομβητής θα ηχήσει δύο φορές όταν η μέτρηση χρόνου αρχίσει αυτόματα, και η ένδειξη  για το ρολόι θα σβήσει.







4.5 Απόψυξη βάσει βάρους

1. Πατήστε το κουμπί  . Στην οθόνη θα εμφανιστεί η ένδειξη "dEF1", και θα ανάψουν οι ενδείξεις  και  .
2. Περιστρέψτε το  για να επιλέξετε το βάρος του φαγητού. Το βάρος

είναι από 100 έως 2000 g.

3. Πατήστε  για να ξεκινήσετε την απόψυξη του φαγητού. Θα αναβοσβήνουν οι ενδείξεις  και  .

4.6 Απόψυξη βάσει χρόνου



1. Πατήστε το κουμπί  . Στην οθόνη θα εμφανιστεί η ένδειξη "dEF2", και θα ανάψουν οι ενδείξεις  και  .
2. Περιστρέψτε το  για να επιλέξετε τον χρόνο μαγειρέματος. Ο μέγιστος χρόνος είναι 95 λεπτά.
3. Πατήστε  για να ξεκινήσετε την απόψυξη του φαγητού. Θα αναβοσβήνουν οι ενδείξεις  και  .

4.7 Μαγείρεμα πολλαπλών σταδίων







Μπορούν να ρυθμιστούν το πολύ 3 στάδια για το μαγείρεμα. Στο μαγείρεμα πολλαπλών σταδίων, αν το ένα στάδιο είναι απόψυξη, τότε η απόψυξη πρέπει να επιλεγεί στο πρώτο στάδιο.



Παράδειγμα: Αν θέλετε να μαγειρέψετε με "20 λεπτά ισχύ μικροκυμάτων 100% + 5 λεπτά ισχύ μικροκυμάτων 80%":

1. Πατήστε το πλήκτρο  , η ένδειξη οθόνης θα είναι "P100".
2. Πατήστε  για να επιβεβαιώσετε τη ισχύ μικροκυμάτων.
3. Περιστρέψτε το  για να επιλέξετε χρόνο μαγειρέματος.

4 Χειρισμός του προϊόντος







4. Πατήστε το πλήκτρο , η ένδειξη οθόνης θα είναι "P100".
5. Περιστρέψτε το  για να επιλέξετε 80% ισχύ μικροκυμάτων.
6. Πατήστε το πλήκτρο  και κατόπιν περιστρέψτε το  για να επιλέξετε χρόνο μαγειρέματος με 80% ισχύ μικροκυμάτων.
7. Πατήστε  για να ξεκινήσετε το μαγείρεμα ή πατήστε  για να ακυρώσετε τη ρύθμιση.



4.8 Έναρξη/Γρήγορη έναρξη

Όταν ο φούρνος είναι σε κατάσταση αναμονής, πατήστε  για να ξεκινήσετε το μαγείρεμα, με πλήρη ισχύ μικροκυμάτων για 1 λεπτό. Με κάθε πάτημα, ο χρόνος θα αυξάνεται κατά ένα λεπτό. Ο μέγιστος χρόνος μαγειρέματος είναι 95 λεπτά.

4.9 Μενού Αυτόματο

 **Παράδειγμα:** Αν θέλετε να χρησιμοποιήσετε το "Μενού Αυτόματο" για να μαγειρέψετε ψάρι βάρους 250 g.

1. Πατήστε  και θα ανάψει η ένδειξη  και .
2. Περιστρέψτε το  για να επιλέξετε τη λειτουργία που θέλετε.
3. Πατήστε το κουμπί  για να επιβεβαιώσετε.
4. Περιστρέψτε το  για να επιλέξετε το βάρος του ψαριού. Θα ανάψει η ένδειξη "g".

5. Πατήστε  για να ξεκινήσετε. Η ένδειξη "g" θα σβήσει, και θα αναβοσβήνουν οι ενδείξεις  και .



Η διαδικασία του μενού Αυτόματο:

Μενού	Αριθμός	Βάρος	Ένδειξη
 A-1 Αυτόματη επαναθέρμανση	1	200 g	200 g
		400 g	400 g
		600 g	600 g
 A-2 Λαχανικά	2	200 g	200 g
		300 g	300 g
		400 g	400 g
 A-3 Ψάρι	3	250 g	250 g
		350 g	350 g
		450 g	450 g
 A-4 Κρέας	4	250 g	250 g
		350 g	350 g
		450 g	450 g
 A-5 Ζυμαρικά	5	50 g (με νερό 450 ml)	50 g
		100 g (με νερό 800ml)	100 g
 A-6 Πατάτα	6	200 g	200 g
		400 g	400 g
		600 g	600 g
 A-7 Επαναθέρμανση πίτσας	7	200 g	200 g
		400 g	400 g
 A-8 Σούπα	8	200 ml	200 ml
		400 ml	400 ml

4.10 Λειτουργία Κλείδωμα για



4 Χειρισμός του προϊόντος

παιδιά

Κλειδωμα: Σε κατάσταση αναμονής, πατήστε "" για 3 δευτερόλεπτα και θα παραχθεί ένα παρατεταμένο ηχητικό σήμα που υποδηλώνει την είσοδο σε κατάσταση κλειδώματος για παιδιά και στον φούρνο θα εμφανίζονται οι ενδείξεις "L : : 3 and .

Κατάργηση κλειδώματος: Σε κατάσταση κλειδώματος, πατήστε "" για 3 δευτερόλεπτα και θα παραχθεί παρατεταμένο ηχητικό σήμα "μπιπ" που υποδηλώνει ότι καταργήθηκε το κλειδωμα.

4.11 Λειτουργία ερωτήματος

1. Σε κατάσταση μικροκυμάτων, πατήστε "" και θα εμφανιστεί η τρέχουσα ισχύς για 4 δευτερόλεπτα. Μετά από 4 δευτερόλεπτα, ο φούρνος θα επιστρέψει στην προηγούμενη κατάσταση.
2. Σε κατάσταση μαγειρέματος, πατήστε "" για να πληροφορηθείτε την τρέχουσα ώρα, και η ώρα θα αναβοσβήσει για 4 δευτερόλεπτα.
3. Σε κατάσταση προρρυθμισμού, πατήστε "" για να πληροφορηθείτε την προρρυθμισμένη ώρα, και η τιμή θα αναβοσβήσει για 4 δευτερόλεπτα.

5 Καθαρισμός και φροντίδα

5.1 Καθαρισμός και φροντίδα



ΠΡΟΕΙΔΟΠΟΙΗΣΗ: Ποτέ μη χρησιμοποιήσετε βενζίνη, διαλύτη, καθαριστικά που χαράζουν, μεταλλικά αντικείμενα ή σκληρές βούρτσες για να καθαρίσετε τη συσκευή.



ΠΡΟΕΙΔΟΠΟΙΗΣΗ: Ποτέ μη βυθίσετε τη συσκευή ή το καλώδιο ρεύματος της συσκευής σε νερό ή οποιοδήποτε άλλο υγρό.

1. Απενεργοποιείτε τον φούρνο και αποσυνδέετε το φις ρευματοληψίας από την πρίζα πριν τον καθαρισμό της συσκευής.
2. Περιμένετε να κρυώσει τελείως η συσκευή.
3. Διατηρείτε το εσωτερικό του φούρνου καθαρό. Αν πιτσιλιστεί φαγητό ή κολλήσουν πιτσιλίσματα υγρών στα τοιχώματα του φούρνου, σκουπίστε τα με ένα ελαφρά υγρό πανί. Μπορείτε να χρησιμοποιήσετε ήπιο απορρυπαντικό αν ο φούρνος λερωθεί υπερβολικά. Αποφύγετε τη χρήση σπρέι και άλλων σκληρών καθαριστικών, καθώς μπορεί να δημιουργήσουν κηλίδες, γραμμές ή θάμπωμα της επιφάνειας της πόρτας.
4. Οι εξωτερικές επιφάνειες πρέπει να καθαρίζονται με ένα ελαφρά υγρό πανί. Για την αποτροπή ζημιάς στα εξαρτήματα λειτουργίας στο εσωτερικό του φούρνου, δεν πρέπει να επιτραπεί η διείσδυση νερού στα ανοίγματα αερισμού.
5. Σκουπίζετε και τις δύο πλευρές της πόρτας και του παραθύρου, τα στεγανοποιητικά της πόρτας και τα γύρω μέρη συχνά με ένα ελαφρά υγρό πανί για να αφαιρείτε τυχόν χυμένα υλικά ή πιτσιλίσματα. Μη χρησιμοποιείτε καθαριστικά που χαράζουν.
6. Δεν πρέπει να χρησιμοποιείτε ατμοκαθαριστή.
7. Μην επιτρέπετε να βραχεί ο πίνακας ελέγχου. Καθαρίζετε με ένα απαλό, ελαφρά υγρό πανί. Όταν καθαρίζετε τον πίνακα ελέγχου, αφήνετε την πόρτα του φούρνου ανοικτή, για να μην ενεργοποιηθεί κατά λάθος ο φούρνος.
8. Αν συσσωρευτεί συμπύκνωμα ατμού μέσα ή γύρω από την εξωτερική πλευρά της πόρτας του φούρνου, σκουπίζετε το με ένα μαλακό πανί. Αυτό μπορεί να συμβεί αν ο φούρνος μικροκυμάτων χρησιμοποιηθεί υπό συνθήκες υψηλής υγρασίας. Και είναι φυσιολογικό.
9. Κατά διαστήματα είναι απαραίτητο να αφαιρείτε τον γυάλινο δίσκο για να τον καθαρίζετε. Πλύνετε το σε χλιαρό σαπουνόνερο ή σε ένα πλυντήριο πιάτων.
10. Ο δακτύλιος με κυλινδρούς κύλισης και η κάτω επιφάνεια του θαλάμου του φούρνου πρέπει να καθαρίζονται τακτικά για την αποφυγή δημιουργίας υπερβολικού θορύβου. Απλά σκουπίζετε την κάτω επιφάνεια του θαλάμου του φούρνου χρησιμοποιώντας ένα ήπιο απορρυπαντικό. Ο δακτύλιος με κυλινδρούς κύλισης μπορεί να πλένεται σε διάλυμα ήπιου απορρυπαντικού σε νερό ή σε πλυντήριο πιάτων. Όταν αφαιρείτε τον δακτύλιο με κυλινδρούς κύλισης από τον θάλαμο του φούρνου για καθαρισμό, προσέχετε να τον τοποθετείτε πάλι στη σωστή του θέση.

5 Καθαρισμός και φροντίδα

11. Απομακρύνετε τις οσμές από τον φούρνο συνδυάζοντας ένα φλιτζάνι νερό με το χυμό και τη φλούδα ενός λεμονιού μέσα σε ένα βαθύ μπολ κατάλληλο για μικροκύματα, και αφήνοντας τον φούρνο να λειτουργήσει με αυτό για 5 λεπτά. Σκουπίστε πολύ καλά και στεγνώστε με ένα μαλακό πανί.
12. Όταν χρειαστεί να αντικαταστήσετε το φως του φούρνου, επικοινωνήστε με ένα εξουσιοδοτημένο κατάστημα για να σας το αντικαταστήσει.
13. Μην απορρίψετε αυτή τη συσκευή σας στα οικιακά απορρίμματα στο τέλος της ωφέλιμης ζωής της. Πρέπει να απορριφθεί σε κατάλληλο κέντρο αποβλήτων που έχουν οργανώσει οι τοπικές αρχές.
14. Όταν χρησιμοποιηθεί για πρώτη φορά ο φούρνος μικροκυμάτων με λειτουργία γκριλ, μπορεί να παραχθεί μικρή ποσότητα καπνού και λίγη μυρωδιά. Αυτό είναι φυσιολογικό, επειδή ο φούρνος κατασκευάζεται από ασάλινο έλασμα που επικαλύπτεται με λιπαντικό λάδι. Όταν χρησιμοποιηθεί πρώτη φορά ο καινούργιος φούρνος θα παραχθεί καπνός και οσμή από την καύση του λιπαντικού λαδιού. Αυτό το φαινόμενο θα σταματήσει μετά από ορισμένο χρόνο χρήσης.

5.2 Φύλαξη

- Αν δεν σκοπεύετε να χρησιμοποιήσετε τη συσκευή για μεγάλο χρονικό διάστημα, φυλάξτε την προσεκτικά.
- Βεβαιωθείτε ότι η συσκευή είναι αποσυνδεδεμένη από την πρίζα, έχει κρυώσει και είναι τελείως στεγνή.
- Φυλάξτε τη συσκευή σε δροσερό και ξηρό μέρος.

- Κρατάτε τη συσκευή μακριά από παιδιά.

5.3 Χειρισμοί και μεταφορά

- Κατά τους χειρισμούς και τη μεταφορά της συσκευής, διατηρείτε την στην αρχική συσκευασία της. Η συσκευασία της συσκευής την προστατεύει από φυσικές ζημιές.
- Μην τοποθετείτε βαριά αντικείμενα πάνω στη συσκευή ή στη συσκευασία. Η συσκευή μπορεί να υποστεί ζημιά.
- Τυχόν πτώση της συσκευής θα την καταστήσει μη λειτουργική ή θα της προκαλέσει μόνιμη ζημιά.

6 Αντιμετώπιση προβλημάτων

Κανονικό	
Ο φούρνος μικροκυμάτων δημιουργεί παρεμβολές στη λήψη της τηλεόρασης	Μπορεί να δημιουργούνται παρεμβολές στη λήψη ραδιοφώνου και τηλεόρασης κατά τη λειτουργία του φούρνου μικροκυμάτων. Αυτό το φαινόμενο είναι παρόμοιο με τις παρεμβολές που προκαλούνται από μικρές ηλεκτρικές συσκευές, όπως μίξερ, ηλεκτρική σκούπα και ηλεκτρικό ανεμιστήρα. Αυτό είναι κανονικό.
Ο φωτισμός του φούρνου είναι μειωμένος	Σε μαγείρεμα με μικροκύματα χαμηλής ισχύος, μπορεί να είναι μειωμένος ο φωτισμός του φούρνου. Αυτό είναι κανονικό.
Συσσώρευση ατμού πάνω στην πόρτα, έξοδος καυτού αέρα από τα ανοίγματα αερισμού	Κατά το μαγείρεμα, μπορεί να προκύψει ατμός από το φαγητό. Το μεγαλύτερο μέρος αυτού του ατμού θα διαφύγει από τα ανοίγματα αερισμού. Όμως ένα μέρος του μπορεί να συσσωρευτεί πάνω σε μια κρύα επιφάνεια όπως είναι της πόρτας του φούρνου. Αυτό είναι κανονικό.
Ο φούρνος τέθηκε σε λειτουργία κατά λάθος χωρίς να έχει φαγητό μέσα.	Δεν επιτρέπεται η λειτουργία της συσκευής χωρίς να έχει φαγητό μέσα. Αυτό είναι πολύ επικίνδυνο.

Πρόβλημα	Πιθανή αιτία	Λύση
Δεν μπορεί να τεθεί σε λειτουργία ο φούρνος.	1) Το καλώδιο ρεύματος δεν έχει συνδεθεί σωστά στην πρίζα.	Αποσυνδέστε το από την πρίζα. Κατόπιν συνδέστε το πάλι μετά από 10 δευτερόλεπτα.
	2) Έχει καεί ασφάλεια ή έχει πέσει ασφαλειοδιακόπτης.	Αντικαταστήστε την ασφάλεια ή πραγματοποιήστε επαναφορά του ασφαλειοδιακόπτη (επισκευάζεται από επαγγελματία τεχνικό της εταιρείας μας).
	3) Πρόβλημα στην πρίζα.	Δοκιμάστε την πρίζα συνδέοντας άλλες ηλεκτρικές συσκευές.
Ο φούρνος δεν θερμαίνει.	4) Η πόρτα δεν έχει κλείσει σωστά.	Κλείστε την πόρτα σωστά.
Ο γυάλινος δίσκος πλατό κάνει θόρυβο όταν λειτουργεί ο φούρνος μικροκυμάτων	5) Το πλατό και το κάτω μέρος του φούρνου είναι λερωμένα.	Ανατρέξτε στο τμήμα "Καθαρισμός και συντήρηση" για να καθαρίσετε λερωμένα εξαρτήματα.

Arçelik A.Ş.
Karaağaç Caddesi No: 2-6, 34445,
Sütlüce, İstanbul, Türkiye

www.beko.com