

beko

Innbyggingsovn
Brukerhåndbok
Sisäänrakennettu uuni
Käyttöopas



BBIE12300XD

NO / FI

385.4400.44/R.AK/13.12.2022/12-5

7768288334



RESIRKULERT OG
RESIRKULERTBART PAPIR

Kjære kunde,

Les denne bruksanvisningen før du tar i bruk produktet.

Beko takk for at du har valgt dette produktet. Vi vil at produktet, som er produsert med høy kvalitet og teknologi, skal gi deg den beste yteevnen. Les derfor denne bruksanvisningen og annen vedlagt informasjon nøye før du bruker produktet. Bruk den som oppslagsbok ved senere anledninger. Legg ved bruksanvisningen hvis du gir produktet til noen andre. Følg instruksjonene, og ta hensyn til all informasjon og alle advarsler som er angitt i bruksanvisningen.

Vær oppmerksom på all informasjon og alle advarsler i bruksanvisningen. Da beskytter du både deg selv og produktet mot farer som kan oppstå.

Behold bruksanvisningen. Legg ved bruksanvisningen hvis du gir produktet til noen andre.

Bruksanvisningen inneholder følgende symboler:



Fare som kan medføre død eller skade.

MERKNAD Fare som kan medføre materiell skade for produktet eller omgivelsene.



Fare som kan medføre brannskader som følge av berøring med varme overflater.



Viktig informasjon eller nyttige brukstips.



Les bruksanvisningen.



Arçelik A.Ş.
Karaağaç caddesi No:2-6
34445 Sütlüce/Istanbul/TURKEY
Made in TURKEY

1 Sikkerhetsinstruksjoner 4

Formål med bruken	4
Barne-, sårbar person- og kjæledyrsikkerheit	5
Elektrisk sikkerheit	5
Transportsikkerhet	7
Installasjonssikkerhet	7
Sikkerheit ved bruk	7
Temperaturadvarslar	8
Tilbehørsbruk	8
Steking og sikkerheit	8
Vedlikehold og rengjøringsikkerheit	9

2 Miljøinstruksjoner 10

Avfallsforskrifter	10
Samsvar med WEEE-direktivet og Deponering av avfallsproduktet ...	10
Bortskaffing av emballasjen	10
Anbefalinger for energibesparelser	10

3 Ditt produkt 11

Produktintroduksjon	11
Introduksjon og bruk av produktets betjeningspanel	12
Ovnskontroll	12
Steikjeomnsfunksjonar	13
Produkttilbehør	15
Bruk av produkttilbehøret	16
Tekniske spesifikasjoner	19

4 Første bruk 20

Innstilling for første gong	20
Første rengjøring	20

5 Slik bruker du ovnen 22

Generell informasjon om ovnsbruk	22
Hvordan betjene ovnens kontrollenhet	22
Innstillinger	25

6 Generell informasjon om steking 28

Generelle advarsler om steking i ovnen ...	28
Kaker og ovnsmat	28
Kjøtt, fisk og fjærkre	30
Grill	31
Testmatvarer	32

7 Vedlikehold og stell 33

Generell informasjon om rengjøring	33
Rengjøring av utstyr	34
Rengjøring av kontrollpanelet	34
Rengjøring av ovnens innside (stekeområdet)	34
Enkel damprengjøring	35
Rengjøring av ovnsdøren	35
Fjerne ovnsdørens innvendige glass.	36
Rengjør ovnslampen	37

8 Feilsøking 39

1 Sikkerhetsinstruksjoner

- Denne avdelinga inneheld tryggingsinstruksjonar som kan hjelpa deg med å forhindra risiko for personskadar eller materiell skada.
 - Viss produktet blir overført til ein annan person eller allereie brukt, skal bruksanvisningen, produktetikettane, andre relevante dokument og tilbehøyr blir levert saman med produktet.
 - Bedrifta vår skal ikkje haldast ansvarleg for skadar som kan oppstå som følgje av manglande overhalda av desse instruksjonane.
 - Unnlating av å overhalda desse instruksjonane skal gjera garantien ugyldig.
 - ⚠ La alltid installasjons- og reparasjonsarbeida blir utførte av produsenten, den autoriserte tenesta eller ein person som er spesifisert av importøren.
 - ⚠ Bruk berre originale reservedelar og tilbehøyr.
 - ⚠ Forsøk ikkje å reparera eller erstatta nokon del av produktet med mindre det er tydeleg angitt i bruksanvisningen.
 - ⚠ Ikkje utfør tekniske endringar på produktet.
- ⚠ Formål med bruken**
- Dette produktet er designa for heimebruk. Det er ikkje eigna for kommersiell bruk.
 - Ikkje bruk produktet i hagar, balkongar eller andre uteområda. Apparatet er ment å brukes i kjøkkenområder i husholdninger og ansatte i butikker, kontor og andre arbeidsmiljøer.
 - **ADVARSEL:** Dette produktet skal berre brukast til matlaging. Det skal ikkje brukast til ulike formål, til dømes å varma opp rommet.
 - Omnen kan brukast til å tina, baka, steika og grilla mat.
 - Dette produktet; skal ikkje brukast til oppvarming, tallerkenoppvarming, hengande handklede eller klede på handtaket for tørking.

Barne-, sårbar person- og kjæledyrsikkerheit

- Dette produktet kan brukast av barn på 8 år og eldre, og personar som er underutvikla i fysiske, sensoriske eller mentale evner, eller mangel på erfaring og kunnskap, så lenge dei blir overvakte eller trenar om sikker bruk og fer ved produkt.
- Barn skal ikkje leke med produktet. Reingjering og brukarvedlikehald skal ikkje utførast av barn med mindre det er nokon som har tilsyn med dei.
- Dette produktet skal ikkje brukast av personar med avgrensa fysisk, sensorisk eller mental kapasitet (barn inkludert), med mindre dei blir haldne under tilsyn eller får dei nødvendige instruksjonane.
- Barn skal overvakast for å sikra at dei ikkje leikar med produktet.
- Elektriske produkter er farlige for barn og kjæledyr. Barn og kjæledyr må ikkje leika med, klatra på eller gå inn i produktet.

- Ikkje legg gjenstandar som barn kan nå på produktet.
- **ADVARSEL:** Under bruk er dei tilgjengelege overflatene på produktet varme. Hald barn borte frå produktet.
- Ta vare på emballasjen utilgjengeleg for barn. Det er fare for personskadar og kvelning.
- Når døra er open, ikkje legg nokon tunge gjenstandar på ho eller la barn sitja på ho. Du kan føra til at omnen veltar eller øydelegg dørhengsla.
- For sikkerheita til barna, kopl frå straumpluggen og gjera produktet ubrukande før du kasserer produktet.

Elektrisk sikkerheit

- Plugg produktet til eit jorda stikkontakt verna av ei sikring som samsvarer med gjeldande karakterar angitt på typeetiketten. Få ein kvalifisert tekniskar til å utføra jordingsinstallasjonen. Ikkje bruk produktet utan jording i samsvar med lokale / nasjonale forskrifter.
- Støpselet eller den elektriske tilkoplinga til produktet skal vera på ein lett tilgjengeleg stad (der det ikkje blir

- påverka av flammen til omnen). Viss dette ikkje er mogleg, bør det vera ein mekanisme (sikring, bryt, bryt, etc.) på det elektriske installasjonen som produktet er kopla til, i samsvar med dei elektriske forskriftene og skilje alle stolpar frå nettverket.
- Produktet må ikkje koplust til stikkkontakten under installasjon, reparasjon og transport.
 - Ikkje kopla produktet til ein stikkontakt som er laus, har komme ut av stikkkontakten, er øydelagt, skitten, feit, med fare for vasskontakt (til dømes vatn som kan leka frå disken).
 - Ikkje rør kjøleskapet med våte hender! For å trekka ut støpselet, ikkje hald i leidningen, hald alltid i støpselet.
 - Forsikre deg om at produktpluggen er ordentleg kopla til stikkkontakten for å unngå lysbue.
 - Kopl produktet til eit stikkontakt som oppfyller spennings- og frekvensverdiane som er spesifiserte på typeetiketten.
 - Ikkje lås straumkabelen under og bak produktet. Ikkje legg ein tung gjenstand på straumleidningen. Straumleidningen skal ikkje bøyast, blir knust og komma i kontakt med noka varmekjelde.
 - Medan omnen er i drift, blir baksida ogso varm. Nettsnorer må ikkje røra baksida, tilkoplingar kan vera skadd.
 - Ikkje lås elektriske kablar i omnsdøra og før dei over varme overflater. Du kan føra til at omnen kortsluttar og fyrer opp som eit resultat av kabelsmeltinga.
 - Bruk berre original kabel. Ikkje bruk kutta eller øydelagde kablar eller skøyteleidningar.
 - Viss straumleidningen er skadd, må han bytast ut av ein produsent, ei autorisert teneste eller ein person som skal spesifiserast av importørselskapet for å forhindra moglege farar.
 - **ADVARSEL:** Forsikre deg om å kopla produktet frå straumnettlet før du byter ut lampa for å unngå fare for elektrisk støyt. Kopl frå

produktet eller slå av sikringa frå sikringsskapet.



Transportsikkerhet

- Koble produktet fra strømnettet før det transporteres.
- Dette produktet er tungt, og må løftes av minst to personer.
- Ikke bruk døren/dørhåndtaket når du transporterer eller flytter produktet.
- Ikke sett andre gjenstander på produktet, og løft det på høykant.
- Når du skal transportere produktet, pakk det inn med bobleplast eller tykk papp, og stram det til med tape. Sikre produktet med tettsittende tape, slik at du forhindrer at de avtakbare eller bevegelige delene skades.
- Sjekk hele produktet for eventuelle skader som kan ha oppstått under transportering.



Installasjonssikkerhet

- Før produktet er installert, må du se etter skade på produktet. Hvis produktet er skadet, skal det ikke monteres.

- Produktet skal ikke installeres i nærheten av varmekilder (radiatorer, ovner osv.).
- Alle ventilasjonskanaler rundt produktet skal holdes åpne.
- For å forhindre overoppheting skal produktet ikke monteres bak dekorative dører.



Sikkerheit ved bruk

- Forsikre deg om at produktet er slått av etter kvar bruk.
- Viss du ikkje bruker produktet på lenge, koplar du frå det eller skrur av sikringa frå sikringsskapet.
- Ikkje bruk defekte eller øydelagde produkt. Viss nokon, kopl frå straum- / gassambanda til produktet og ring den autoriserte tenesta.
- Ikkje bruk produktet når inngangsdøra glas er fjerna eller øydelagt.
- Ikkje klatra på produktet for å nå noko eller av andre grunnar.
- Ikkje bruk produktet i situasjonar som kan påverka vurderinga di, til dømes medikamentsinntak og / eller alkoholbruk.
- Brennbar gjenstandar som blir haldne i kokeplassen kan

ta fyr. Ikkje lag brennbar gjenstandar i kokeplassen.

- Handtaket til omnen er ikkje eit handkleføner. Ikkje bruk handklede, hanskar eller liknande tekstil når du bruker produktet.
- Hengsla på produktdøra rører seg og blir stramma når du opnar og lukkar døra. Når du opnar / lukkar døra, må du ikkje halda delen med hengsla.

Temperaturadvarsler

- **ADVARSEL:** Mens produktet er i drift, vil de eksponerte delene være varme. Ikke berør produktet og varmeelementer. Barn under 8 år bør ikke komme nærme produktet uten en voksen.
- Ikke plasser brennbare/eksplosive materialer nær produktet, ettersom kantene vil bli varmen mens det er i drift.
- Ettersom damp kan utåndes, må du holde deg unna mens du åpner ovnsdøren. Dampen kan brenne hånden din, ansiktet og/eller øynene dine.
- Produktet kan være varmt under bruk. Ikke berør de

varme rommene, de innvendige delene av ovnen, varmeelementer, osv.

- Når du plasser mat i den varme ovnen, fjerner mat, osv. bruk alltid varmebestandige ovnshansker.

Tilbehørsbruk

- Det er viktig at risten og brettet plasseres der de skal på hyllene. For detaljert informasjon, se avsnittet "Bruk av tilbehør".
- Tilbehør kan skade dørglasset når produktdøren lukkes. Skyv alltid tilbehøret til enden av stekeområdet.

Steking og sikkerhet

- Vær forsiktig når du bruker alkohol i maten. Alkohol fordamper ved høye temperaturer, og kan antennes hvis den blir eksponert for varme overflater, noe som kan føre til brann.
- Matavfall, olje, osv. i stekeområdet kan antennes. Fjern slike ting før du begynner å steke.
- Fare for matforgiftning: Ikke oppbevar mat i ovnen lenger enn én time før og etter

- steking. Ellers kan det føre til matforgiftning eller sykdom.
- Ikke varm opp lukkede hermetikkbokser og glasskrukker. Oppsamlet trykk kan føre til at krukken brister.
 - Legg bakepapir i et kokekar eller i ovnstilbehøret (brett, trådrist, osv.) sammen med maten, og sett det inn i den forhåndsoppvarmede ovnen. Fjern overflødig bakepapir som henger ned fra tilbehør eller beholder, slik at du ikke risikerer å berøre ovnens varmeelementer. Du må aldri bruke bakepapir hvis ovnstemperaturen er høyere enn den maksimale brukstemperaturen som er angitt på det bakepapiret du bruker. Du må aldri bruke bakepapir i bunnen av ovnen.
 - Ikke sett stekeplater, brett eller aluminiumsfolie direkte på bunnen av ovnen. Den akkumulerte varmen kan skade ovnens hovedbestanddel.
 - Lukk ovnsdøren under grilling. Varme overflater kan medføre brannskader!

- Mat som ikke er egnet for grilling utgjør en brannfare. Bare grill mat som er egnet for kraftig grillflamme. Sett heller ikke maten for langt bak i ovnen. Det er det varmeste området, og fet mat kan ta fyr.



Vedlikehold og rengjøringsikkerhet

- Vent til produktet er avkjølt før du rengjør det. Varme overflater kan medføre brannskader!
- Vask aldri produktet ved å sprøyta eller hella vatn på det! Det er fare for elektrisk støyt!
- Ikkje reingjer produktet med dampreinsar, då dette kan forårsaka elektrisk støyt.
- Ikkje bruk tøffe reingjeringsmiddel, metallskrapere, stålull eller blekemateriale for å reingjera omns frontdørglas / (viss det finst) omns toppdørglas. Desse materiala kan føra til at glasflater blir ripar og øydelagde.

2 Miljøinstruksjoner

Avfallsforskrifter

Samsvar med WEEE-direktivet og Deponering av avfallsproduktet



Dette produktet er i samsvar med EU-direktivet som omhandler elektronisk og elektrisk utstyr (2012/19/EU). Dette produktet har et klassifiseringsymbol for sortering av avfall elektrisk og elektronisk utstyr (WEEE). Dette produktet er laget av høykvalitetsdeler og -materialer som kan gjenbrukes og resirkuleres. Produktet skal ikke kastes sammen med normalt husholdningsavfall og annet avfall på slutten av levetiden. Ta det med til et innsamlingspunkt for resirkulering av elektriske og elektroniske innretninger. Vennligst forhør deg med de lokale myndighetene for å få opplysninger om slike innsamlingssteder.

Samsvar med RoHS-direktivet:

Produktet du har kjøpt er i samsvar med EU-RoHS-direktivet (2011/65/EU). Det inneholder ingen farlige eller forbudte substanser som er angitt i direktivet.

Bortskaffing av emballasjen

- Innpakningsmaterialer er farlige for barn. Behold innpakningsmateriale på et trygt sted utilgjengelig for barn. Pakkematerialer for produktet er produsert av resirkulerbare materialer. Kast dem på riktig måte og sorter i overensstemmelse med instruksjoner for resirkulering av avfall. Ikke kast dem sammen med normalt husholdningsavfall.

Anbefalinger for energibesparelser

Følgende forslag vil hjelpe deg å bruke produktet ditt på en økologisk og energieffektiv måte:

- Tin frossen mat før du steker.
- I ovnen bruker du mørke eller emaljerte beholdere som overfører varme bedre.
- Slå av produktet 5 til 10 minutter før sluttiden for steking for langvarig steking. Nå kan du spare opptil 20 % strøm ved å bruke varme.
- Du må alltid forvarme hvis det er spesifisert i oppskriften eller brukerhåndboken. Ikke åpne døren hyppig under steking.
- Prøv å steke mer enn en rett om gangen i ovnen. Du kan steke på samme tid ved å plassere to stekebeholdere på hyllen. Hvis du steker måltidene dine ett om gangen, vil det spare energi fordi ovnen ikke vil miste varmen sin.

3 Ditt produkt

Produktintroduksjon

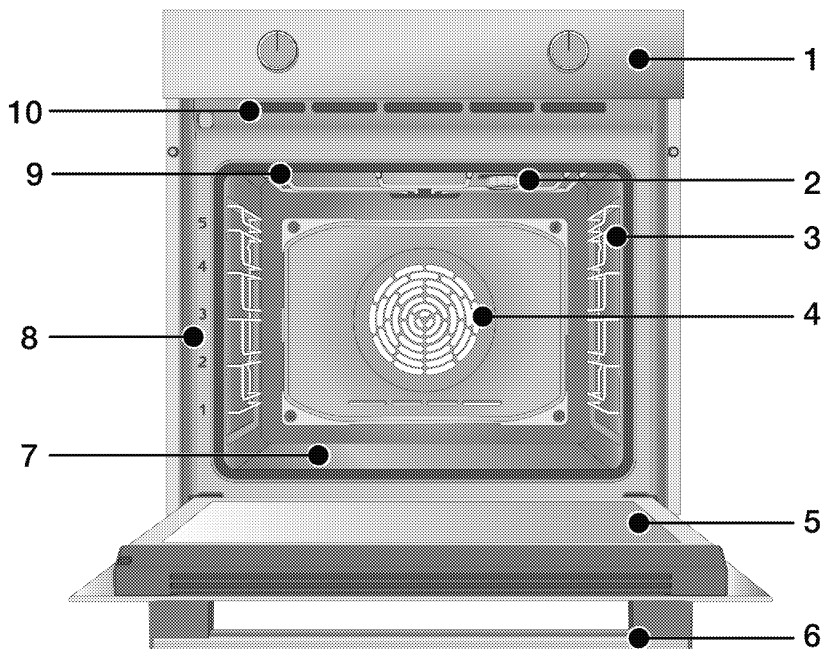

- 1 Kontrollpanel
- 2 Lampe*
- 3 Trådhyller**
- 4 Viftemotor (bak stålplate)
- 5 Dør
- 6 Håndtak
- 7 Bunnvarmer (bunnplate i stål)
- 8 Hylleposisjoner
- 9 Toppvarmer
- 10 Ventilasjonshull

* Det kommer an på modellen. Produktet ditt har kanskje ikke en lampe, eller lampens type og plassering kan avvike fra illustrasjonen.

** Det kommer an på modellen. Produktet ditt kan være uten trådhyller. I illustrasjonen er trådhyller vist som eksempler.

Introduksjon og bruk av produktets betjeningspanel

I denne delen kan du finne en oversikt over produktets betjeningspanel, samt grunnleggende bruk av panelet. Det kan forekomme avvik mellom bilder og

enkelte funksjoner, avhengig av produkttypen.

Ovnskontroll

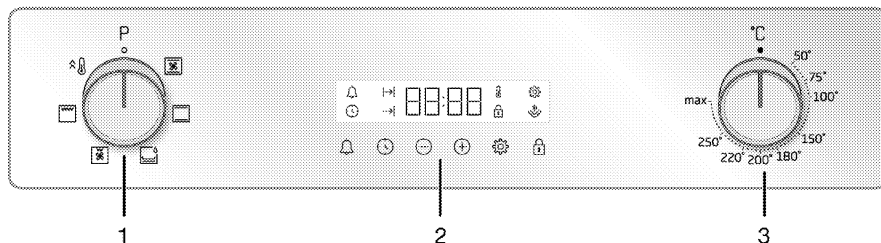

- 1 Funksjonsvalgknapp
- 2 Tidsbryter
- 3 Temperaturknott

Hvis produktet kontrolleres med knotter, kan disse knottene være senket inn i panelet og kommer frem når du trykker på dem, på enkelte modeller. For å justere med disse knottene må du først skyve den aktuelle knotten inn og deretter trekke den ut. Etter justering trykker du på knotten igjen og setter den tilbake på plass.

Funksjonsvalgknapp

Du kan velge ovenens betjeningsfunksjoner med funksjonsvalgknotten. Drei mot venstre/høyre fra lukket posisjon (øverst) for å velge.

Temperaturknott

Du kan velge ønsket steketemperatur med temperaturknotten. Drei med urviseren fra lukket (topp-)posisjon for å velge.

Temperaturindikator

Du kan se ovenens innvendige temperatur fra temperatursymbolet på displayet. Temperatursymbolet vises på displayet når steking starter, og det forsvinner når det har nådd den innstilte temperaturen. Når temperaturen i ovenen synker til under den innstilte

temperaturen, vises temperatursymbolet igjen.

Tidsbryter

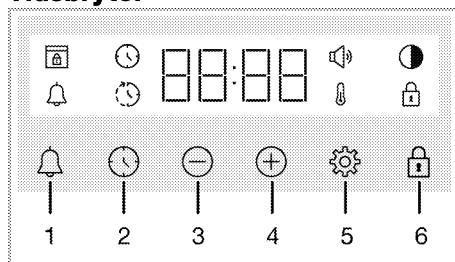

- 1 Alarmtast
- 2 Tidsinnstillingstast
- 3 Reduksjonstast
- 4 Økningstast
- 5 Innstillingerstast
- 6 Nøkkellåstast



Skjermssymboler



- : Steketid-symbol
- : Sluttid-symbol for steking*
- : Alarmsymbol
- : Lysstyrkesymbol
- : Nøkkellåssymbol
- : Temperatursymbol
- : Volumsymbol
- : Dørlåssymbol*

* Det varierer avhengig av produktmodell. Det er kanskje ikke tilgjengelig på produktet ditt.

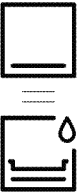
Steikjeomnsfunksjonar

På funksjonstabellen; dei betjeningsfunksjonane du kan bruka i omnen din og dei høgaste og lågaste temperaturane som kan bli stilt for desse funksjonane er vist. Rekkefølga på driftsmodusane som vist her kan vera ulik frå oppsetninga på produktet ditt.

Funksjonssymbol	Funksjonsskildring	Temperaturområde (°C)	Skildring og bruk
	Over- og undervarme	*	Maten blir varma opp ovanfrå og under samstundes. Eigna for kaker og gryterettar i bakeformer eller kaker og bakverk. Matlaginga blir gjort med eit enkelt brett.
	Undervarme	*	Berre undervarmen er på. Han er eigna for pizza og mat som treng å brunast på undersida. Denne funksjonen burde óg bli brukt for enkel dampreingjering.
	Vifteassistert over-/undervarme	*	Den varme lufta oppvarmet av dei øvre og nedre varmeelementa er fordelt likt og raskt i heile omnen med viften. Matlaginga blir gjort med eit enkelt brett.
	Full grill	*	Den store grillen på oversiden av omnen fungerer. Han er eigna for å grilla i store mengder.

Funksjonssymbol	Funksjonsskildring	Temperaturområde (°C)	Skildring og bruk
	Vifteassistert lav grill	*	Den varme lufta oppvarmet av den vesle grillen er raskt fordelt i omnen med viften. Han er eigna til å grilla mindre mengder.
	Hurtigoppvarming	-	Alle varmeelementa i omnen fungerer. Denne driftsfunksjonen brukes til å få omnen raskt til den ønskte temperaturen (forvarming). Ikkje bruk han for matlaging.

* Produktet ditt fungerer i temperaturspennet som er spesifisert på temperaturknappen.

Produkttilbehør

Det er ulike tilbehør i ditt produkt. I dette avsnittet er beskrivelsen av tilbehørene og beskrivelsene av korrekt bruk tilgjengelig. Avhengig av produktmodellen, varierer det medfølgende tilbehøret. Alt tilbehøret beskrevet i brukerveiledningen vil kanskje ikke være tilgjengelig i produktet ditt.

MERKNAD : Brettene i produktet ditt kan være deformerte av temperaturvirkningen. Dette har ingen innvirkning på funksjonen. Deformering forsvinner når brettet kjøler seg ned.

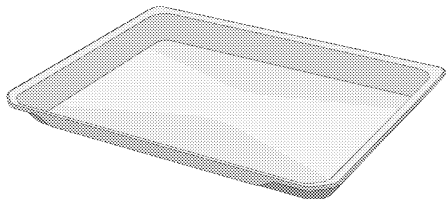

Standard brett

Det brukes for bakverk, frossen mat og fritering av store stykker.

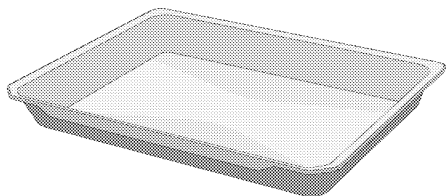

Langpanne

Det brukes for bakverk, fritering av store stykker, saftig mat eller for samling av flytende oljer under grilling.

Modeller med trådhyller:

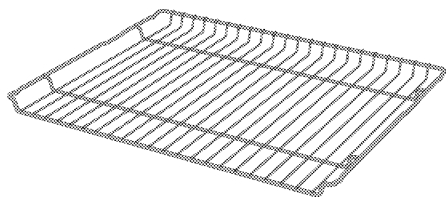

Modeller uten trådhyller:

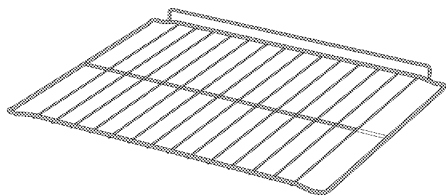

Trådgrill

Det brukes for fritering eller plassering av mat som skal bakes, friteres og stuets på ønsket hylle.

Bruk av produkttilbehøret

Stekehyller

Stekeområdet har hylleposisjoner på 5 nivåer. Du kan også se hyllenes rekkefølge på tallene på ovns frontramme.

Modeller med trådhyller

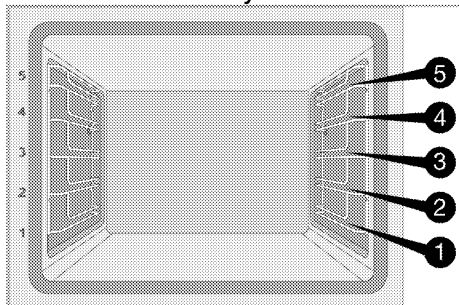

Modeller uten trådhyller

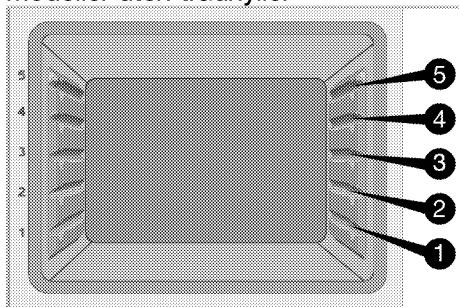

Plassere ristgrillen på stekehyllene

Modeller med trådhyller:

Det er avgjørende at ristgrillen plasseres riktig på ristsidehyllene. Når du plasserer ristgrillen på ønsket hylle, må den åpne delen være foran. For bedre steking må ristgrillen festes med stopperen på rishyllen. Den må ikke gå over stopperen slik at den kommer i kontakt med ovns bakvegg.

v

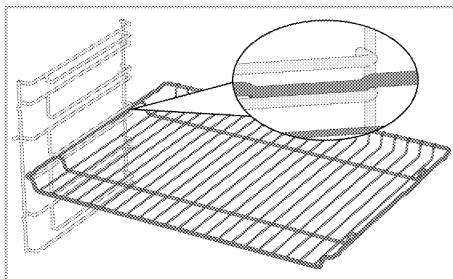

Modeller uten trådhyller:

Det er avgjørende at ristgrillen plasseres riktig på sidehyllene. Ristgrillen har én retning når den plasseres på hyllen. Når du plasserer ristgrillen på ønsket hylle, må den åpne delen være foran.

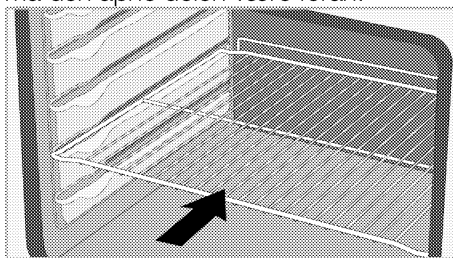

Plassere brettet på stekehyllene

Modeller med trådhyller:

Det er også avgjørende at brettene plasseres riktig på ristsidehyllene. Når du plasserer brettet på ønsket hylle, må den siden som er utformet for å holde i plasseres foran. For bedre steking må brettet festes med stopperen på rishyllen. Den må ikke gå over stopperen slik at den kommer i kontakt med ovns bakvegg.

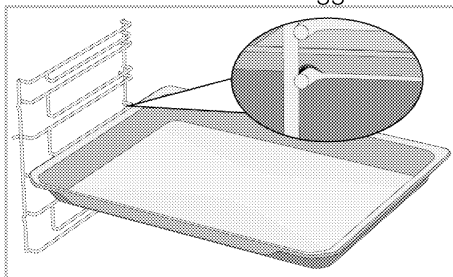

Modeller uten trådhyller:

Det er også avgjørende at brettene plasseres riktig på sidehyllene. Brettet har én retning når det plasseres på hyllen. Når du plasserer brettet på ønsket hylle, må den siden som er utformet for å holde i plasseres foran.

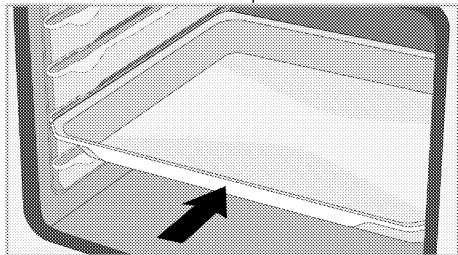

Ristgrillens stopperfunksjon

Stopperfunksjonen hindrer at ristgrillen velter ut av risthyllen. Denne funksjonen gjør at du trygt og enkelt kan ta ut maten. Når du tar ut ristgrillen, kan du trekke den forover til den når stopperen. Du må sende den over stopperen for å ta den helt ut.

Modeller med trådhyller

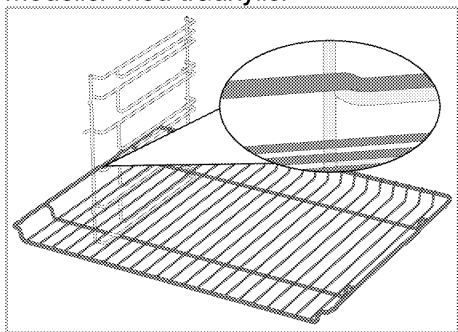

Modeller uten trådhyller

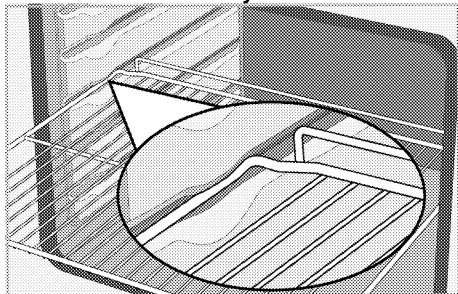

Ristgrillbrettets stopperfunksjon - Modeller med trådhyller

Det finnes også en stopperfunksjon som hindrer at brettet velter ut av risthyllen. Når du tar ut brettet, må du løsne det fra baklåsen og trekke det mot deg, til det når stopperen. Du må sende den over stopperen for å ta den helt ut.

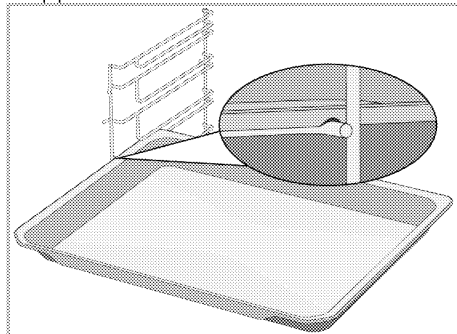

Riktig plassering av ristgrillen og brettet på teleskopskinnene- Modeller med trådhyller og teleskopskinner

Teleskopskinnene gjør det lett å montere eller fjerne brett og ristgrill. Når du bruker brett og ristgriller med teleskopskinnen, må du sørge for at stiftene foran og bak på teleskopskinnene hviler på kanten av grillen og brettet (som vist i figuren).

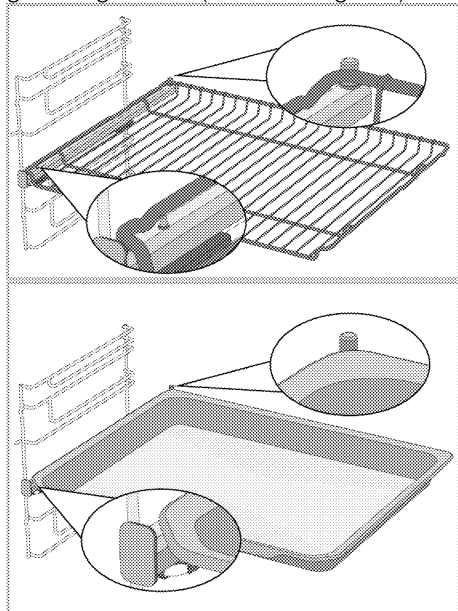

Tekniske spesifikasjoner

Generelle spesifikasjoner

Produktets ytre mål (høyde/bredde/dybde)	595 mm/594 mm/567 mm
Ovnens installasjonsmål (høyde/bredde/dybde)	590 eller 600 mm/560 mm/min. 550 mm
Spenning/frekvens:	220-240 V ~ 50 Hz
Kabeltype og tverrsnitt brukt / egnet for bruk med produktet	min. H05VV-FG 3 x 1,5 mm ²
Totalts strømforbruk	2.4 kW
Ovnstype	Vifteassistert ovn

Grunnleggende: Informasjon om energimerking av elektriske ovner er gitt i samsvar med standarden EN 60350-1 / IEC 60350-1. Disse verdiene er fastsatt under standard last, med funksjoner for over- og undervarme eller vifteassistert oppvarming (hvis aktuelt).
Energieffektivitetsklassen bestemmes i samsvar med følgende prioritering, avhengig av om de relevante funksjonene finnes på produktet eller ikke: 1- Økoviftevarme, 2-Viftevarme 3- Vifteassistert lav grill, 4-Over- og undervarme.



Tekniske spesifikasjoner kan endres uten forvarsel for å forbedre produktkvaliteten.



Figurene i denne bruksanvisningen er skjematisk, og vil ikke nødvendigvis tilsvare produktet nøyaktig.



Verdiene angitt på produktetiketter eller den medfølgende dokumentasjonen er oppnådd under laboratorieforhold, i samsvar med relevante standarder. Avhengig av driftsmessige og miljømessige produktforhold kan disse verdiene variere.

4 Første bruk

Før du begynner å bruke produktet ditt, er det anbefalt å gjøre følgende i følgende avsnitt.

Innstilling for første gong

i Still alltid inn tiden på dagen før du bruker stekeovnen. Hvis du ikke angir det, kan du ikke lage mat i noen ovnsmodeller.

1. Når omnen er skrudd på for første gong, vil tidsfeltet "12:00" og ⌚ symbolet blinka på displayet.
2. Still inn klokkeslettet ved å trykka på \oplus/\ominus .

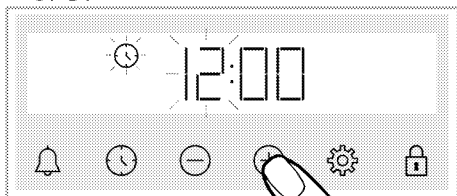

3. Trykk på ⌚ eller ⚙️ tasten for å aktivera minuttfeltet.

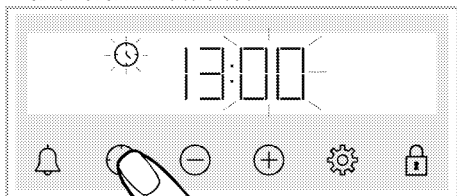

4. Still inn minutt for klokkeslettet ved å trykka på \oplus/\ominus .

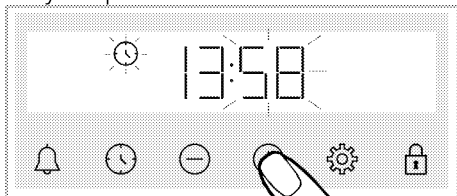

5. Stadfest innstillinga ved å trykka på ⌚ eller ⚙️ tasten.
» Klokkeslettet er sett og ⌚ symbolet forsvinn frå skjermen.

i Viss første gongen ikkje er innstilt, held "12:00" og ⌚ symbolene fram med å blinke, og omnen din vil ikkje starta. For at omnen skal fungera, må du stadfesta klokkeslettet ved å stilla den inn eller trykka på ⌚ tasten når den er på "12:00". Du kan endra klokkeslettet seinare, som beskrive i innstillingsdelen.

i Gjeldande tidsinnstillingar blir annullerte i tilfelle straumbrot. Det må justerast på nytt.

Første rengjøring

1. Fjern alle emballasjematerialer.
2. Fjern alt tilbehør fra ovnen som fulgte med i produktet.
3. Slå på produktet i 30 minutter og slå det deretter av. Slik brennes og rengjøres rester og lag som kan være igjen i ovnen under produksjon.
4. Når du bruker produktet, velg den høyeste temperaturen og driftsfunksjonen som alle varmeapparatene i produktet ditt driver på. Se "Ovnsdriftsfunksjoner". Du kan lære hvordan du betjener ovnen i følgende avsnitt.
5. Vent til ovnen kjøler seg ned.
6. Tørk av overflatene til produktet med en våt klut eller svamp og tørk med en klut.

Før du bruker tilbehørene;

Rengjør tilbehøret du fjerner fra ovnen med vaskevann og en myk rengjøringssvamp.

MERKNAD Overflaten kan skades av rengjøringsmidler eller rengjøringsmaterialer. Ikke bruk aggressive rengjøringsmidler, rengjøringspulver/kremer eller skarpe gjenstander under rengjøring.

MERKNAD Røyk og lukt kan slippes ut i et par timer under første drift. Dette er helt normalt. Se til at rommet er godt ventilert for å fjerne røyken og lukten. Unngå direkte inhalering av røyken og lukten som slippes ut.

5 Slik bruker du ovnen

Generell informasjon om ovnsbruk

Kjølevifte

Produktet ditt har en kjølevifte. Kjøleviften aktiveres automatisk når det er nødvendig og kjøler både forsiden av produktet og inventaret. Det deaktiveres automatisk når kjøleprosessen er ferdig. Varm luft kommer ut over ovnsdøren. Ikke dekk disse ventilasjonsåpningene med noe. Ellers kan ovnen overopphetes.

Kjøleviften fortsetter å drive under ovnsdrift eller etter at ovnen er slått av (ca. 20-30 minutter). Hvis du steker ved programmering av ovnstimeren, slår kjøleviften av alle funksjoner på slutten av steketiden. Kjøleviftens kjøretid kan ikke bestemmes av brukeren. Den slår seg av og på automatisk. Dette er ikke en feil.

Ovnsbelysning

Ovnslampen slås på når ovnen begynner å stekte. I enkelte modeller er lampen på under steking, mens den i enkelte modeller slås av etter en viss tid.

Hvordan betjene ovnens kontrollenhet

Generelle advarsler for kontrollenheten

- i** Maksimal tid som kan stilles for slutt på kokeprosess er 5 timer og 59 minutter. Programmet kanselleres ved strøbrudd. Du må reprogrammere ovnen.
- i** Når du gjør noen justeringer, blinker de aktuelle symbolene på skjermen. Vent litt til innstillingene blir lagret.
- i** Hvis det er gjort noen tilberedningsinnstillinger, kan ikke tiden på dagen justeres.
- i** Hvis steketiden er angitt når tilberedningen starter, vises den gjenværende tiden på skjermen.
- i** I tilfeller der steketid eller sluttsteketid er angitt, kan du avbryte automatisk ved å berøre ⌚-tasten i lang tid.

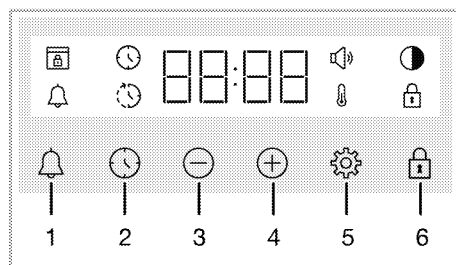

- 1 Alarmtast
- 2 Tidsinnstillingstast
- 3 Reduksjonstast
- 4 Økningstast
- 5 Innstillingerstast
- 6 Nøkkellåstast

Skjersymboler

-  : Steketid-symbol
-  : Sluttid-symbol for steking*
-  : Alarmsymbol
-  : Lysstyrkesymbol
-  : Nøkkellåssymbol
-  : Temperatursymbol
-  : Volumsymbol
-  : Dørlåssymbol*

* Det varierer avhengig av produktmodell. Det er kanskje ikke tilgjengelig på produktet ditt.

Slik slår du på ovnen

Ovnen starter etter valg av en funksjon som brukes for å lage mat og etter å stille en temperatur ved å bruke knotten for valg av temperaturen.

Slå av ovnen

Slå av ovnen ved å vri knappen for funksjonsvalg og temperatur til AV (opp).



Manuell matlaging ved å velge temperatur og driftsfunksjon for ovnen

Lag mat med den manuelle kontrollen (som du kontrollerer) uten å stille inn steketid ved å velge temperatur- og driftsfunksjon som er spesifikk for maten din.

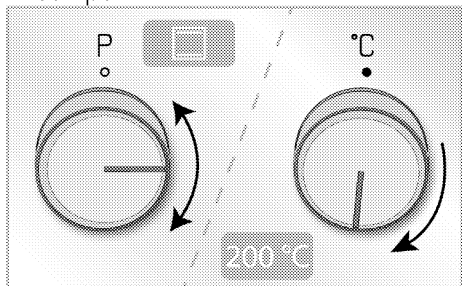
Eksempel:





1. Velg funksjonen du ønsker å bruke for å lage mat med valgknappen for funksjonen.
2. Angi temperaturen du ønsker for å lage mat med ved å bruke temperaturknappen.



» Stekeovnen din starter umiddelbart ved valgt funksjon og temperatur og  vil vises på skjermen. Når temperaturen inne i stekeovnen når den innstilte temperaturen, forsvinner  symbolet. Stekeovnen slås ikke av automatisk, da manuell steking er utført uten å stille inn steketiden. Du må alltid sjekke matlagingen selv og slå den av. Når man er ferdig med matlaging, må du slå av ovnen ved å dreie valgknappen for funksjon og temperatur til AV (opp).

Lage mat ved å stille inn steketiden;

Ovnen kan slås av automatisk på slutten av tiden ved å velge temperatur- og driftsfunksjon som er spesifikk for maten din og stille inn steketid på tidtakeren.

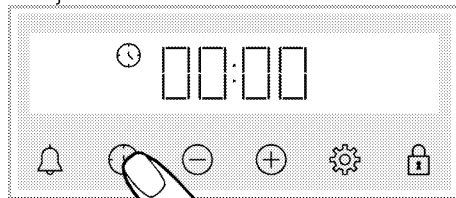
1. Velg driftsfunksjonen for steking.
2. Berør  til  symbolet vises på skjermen for steketiden.



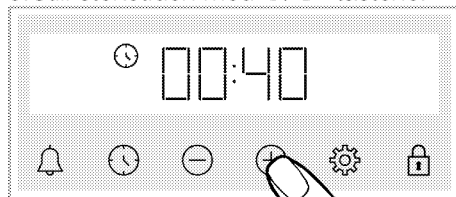

-  Etter å ha stilt inn driftsfunksjonen og temperaturen, kan du stille steketiden på 30 minutter ved å berøre  tasten direkte for rask innstilling av steketiden og endre tiden med  -tastene.

3. Still steketiden med  -tastene.



-  Steketiden øker med 1 minutt de første 15 minuttene, etter 15 minutter øker den med 5 minutter.

4. Sett maten i stekeovnen og still temperaturen med temperaturknappen.



» Stekeovnen din vil starte driften umiddelbart etter valgt funksjon og temperatur. Den innstilte steketiden begynner å telle ned og  vises på skjermen. Når temperaturen inne i stekeovnen når den innstilte temperaturen, forsvinner  symbolet.

5. Etter at stekeprosessen er fullført, vises "End"  symbolet blinker og tidtakeren piper



6. Varslingen høres i to minutter. Trykk på en vilkårlig tast for å stoppe advarselen. Advarselen stopper, og klokkeslettet vises på skjermen.

For å stille sluttiden på tilberedningen til et senere tidspunkt, (Det varierer avhengig av produktmodell. Det er kanskje ikke tilgjengelig på produktet ditt.)

Ved å velge temperatur og driftsfunksjon som er spesifikk for måltidet ditt, kan du stille steketiden og sluttiden til stekingen til et senere tidspunkt, slik at stekeovnen kan starte og slå seg av automatisk.

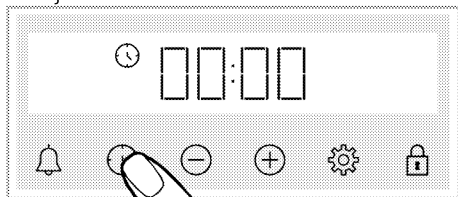
1. Velg driftsfunksjonen for steking.
2. Berør  til  symbolet vises på skjermen for steketiden.



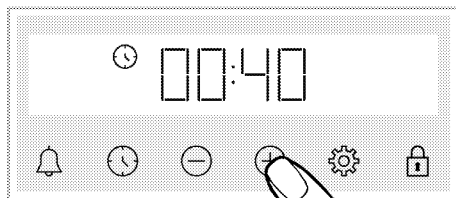

i Etter å ha stilt inn driftsfunksjonen og temperaturen, kan du stille steketiden på 30 minutter ved å berøre  tasten direkte for rask innstilling av steketiden og endre tiden med  -tastene.

3. Still steketiden med  -tastene.



i Steketiden øker med 1 minutt de første 15 minuttene, etter 15 minutter øker den med 5 minutter.

» Etter at steketiden er satt, vises  symbolet konstant på skjermen.

4. Berør  til  symbolet vises på skjermen for slutten av steketiden.

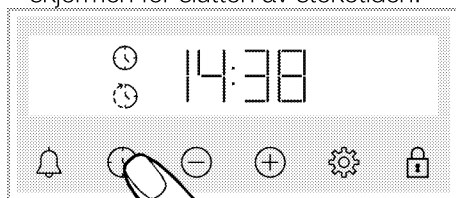

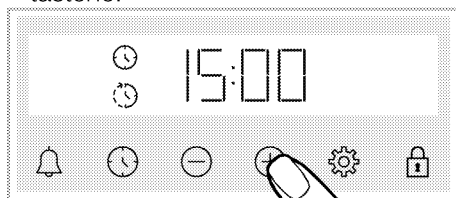

5. Still inn sluttsteketiden med  -tastene.



» Etter at sluttsteketiden er stillt inn, vises  symbolet og  symbolet konstant på skjermen. Så snart matlagingen starter forsvinner  symbolet.

6. Sett maten i stekeovnen og still temperaturen med temperaturknappen.

» **Ovnsklokken beregner tiden for start av tilberedningen ved å trekke steketiden fra sluttsteketiden du stiller inn.** Når starttidspunktet for tilberedning kommer, aktiveres den valgte funksjonen og stekeovnen varmes opp til den innstilte temperaturen. Den innstilte steketiden begynner å telle ned og  vises på skjermen. Når

temperaturen inne i stekeovnen når den innstilte temperaturen, forsvinner  symbolet.



7. Etter at stekeprosessen er fullført, vises "End"  symbolet blinker og tidtakeren piper
8. Varslingen høres i to minutter. Trykk på en vilkårlig tast for å stoppe advarselen. Advarselen stopper, og klokkeslettet vises på skjermen.

i Hvis du trykker på en tast på slutten av den hørbare advarselen, starter stekeovnen igjen. For å forhindre at stekeovnen starter igjen etter at advarselen er avsluttet, må du vri temperaturknappen og funksjonsknappen til "0" posisjon (av) og slå av stekeovnen.



Innstillinger

Aktivering av tastlås

Du kan forhindre at kontrollleidinga blir interferert ved å aktivere låsetastfunksjonen.

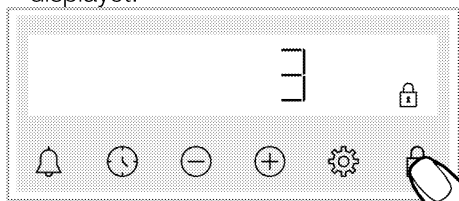
1. Press  til  symbolet blir vist på displayet.





»  symbolet blir vist og 3-2-1 nedteljinga byrjar på displayet. Når nedteljinga er over, blir tastelåsen aktivert. Når du røra kva tast som helst medan låsetasten er sett, gir alarmklokka eit varsel og  symbolet blinkar.

i Viss du sluttar å trykka X-tasten før nedteljinga endar, vil ikkje tastelåsen bli aktivert.

i Alarmklokketastane kan ikkje bli brukte når låsetasten er på. Tastelåsen blir ikkje sletta i tilfelle av straumbrot.



Deaktiver tastelåsen

1. Trykk  til  symbolet forsvinn frå displayet.
»  symbolet forsvinn og tastelåsen er deaktivert på displayet.

Innstilling av alarm

Du kan óg bruka alarmklokka til fabrikatet til andre åtvaringar eller påminningar enn matlaging. Alarmklokka har ingen innverknad på driftsfunksjonane til omnen. Blir brukt til åtvaringar. Til dømes, du kan bruka alarmklokka når du ønsker å snu maten i omnen på eit bestemt tidspunkt. Så snart tida du har sett har gått ut, gir klokka deg eit lydvarsel.

i Maksimal alarmtid kan være 23 timer og 59 minutter.

1. Press  til  symbolet blir vist på displayet.

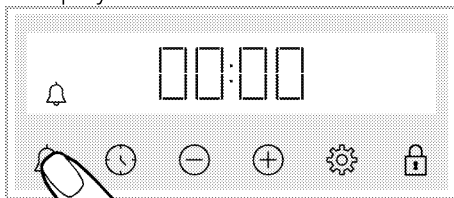

2.  Still inn alarmtida med  tastane.

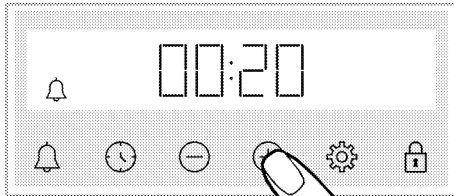

» Etter å ha stilt inn alarmtida, blir  symbolet verande tent og alarmtida startar nedteljinga i displayet. Viss alarmtida og steiketida er stilt samtidig, blir den kortaste tida vist på displayet.

3. Etter at alarmtida er ferdig, byrjar  symbolet å blinka og gir ein lydvarsel.

Slå av alarmen



1. På slutten av alarmtida, varer åtvaringslyden i to minutt. Trykk på kva tast som helst for å stoppa åtvaringslyden.

» Åtvaringslyden stoppar og klokkeslettet vises på displayet.

Viss du vil avbryta alarmen;

1. Trykk  til  symbolet blir vist på displayet for å tilbakestille alarmtida. Trykk  tasten til det blir vist "00:00".
2.  du kan òg avbryta alarmen ved å trykka lenge på tasten.

Endre volumnivået

1. Trykk  tasten til  symbolet blir vist på displayet.

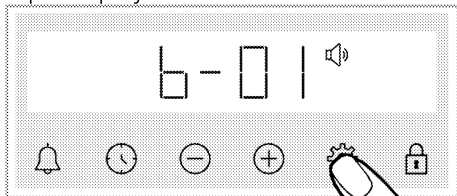

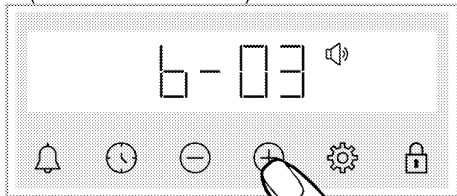

2. Still ønsket nivå med  tastane. ("b-1"-"b-2"-"b-3")



3. Trykk  tasten for stadfesting, eller la innstillinga bli aktivert etter kort tid utan å trykka på nokon tast.

Innstilling av lysstyrken til skjermen

1. Trykk  tasten til  symbolet blir vist på displayet.

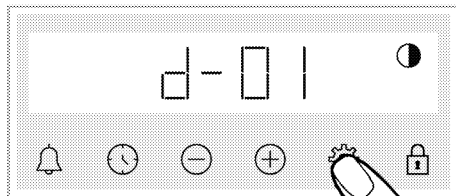



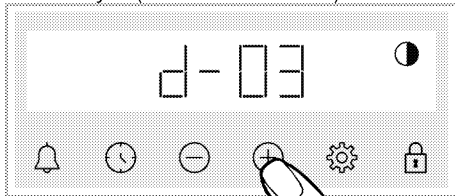

2. Set the desired brightness with the  /  keys. (d-01-d-02-d-03)



» Trykk  tasten for stadfesting, eller la innstillinga bli aktivert etter kort tid utan å trykka på nokon tast.

Endre tid på døgn

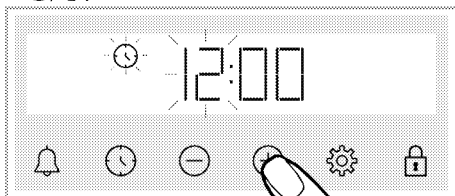

På omnen din; for å endra klokkeslettet du tidlegare har sett,

1. Press  til  symbolet blir vist på displayet.
2. Still inn klokkeslettet ved å trykka på  / .

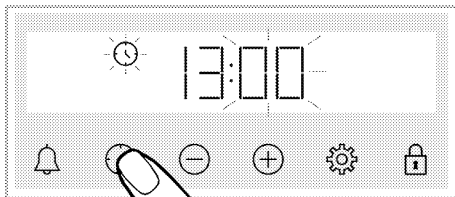

3. Trykk på  eller  tasten for å aktivera minuttfeltet.



4. Still inn minutt for klokkeslettet ved å trykka på  / .

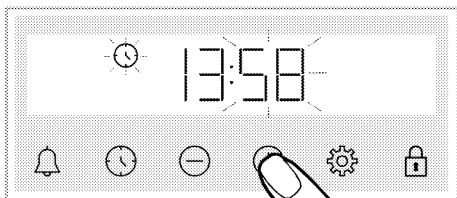

5. Stadfest innstillinga ved å trykka på ☰ eller ⚙️ tasten.
» Klokkeslettet er sett og 🕒 symbolet forsvinn frå skjermen.

6 Generell informasjon om steking

Denne delen har tips om hvordan du tilbereder og steker maten.

I tillegg kan du også se at noen av matrettene er prøvd ut, og hvilke innstillinger som er best egnet for disse rettene. Det er også angitt passende ovnsinnstillinger og tilbehør for disse rettene.

Generelle advarsler om steking i ovnen

- Mens du åpner ovnsdøren under eller etter steking, kan varm brennende damp dukke opp. Dampen kan brenne hånden din, ansiktet og/eller øynene dine. Hold deg unna når du åpner ovnsdøren.
- Intens damp generert under steking kan danne kondenserte vandrdåper på innsiden og utsiden av ovnen og på øvre delene av møblene på grunn av temperaturforskjellen. Dette er normalt og en fysisk forekomst.
- Steketemperaturen og tidsverdiene som angis for matvarer kan variere avhengig av oppskriften og mengden. Av den grunn oppgis disse verdiene som intervaller.
- Fjern alltid ubrukt tilbehør fra ovnen før du begynner å steke. Tilbehør som blir igjen i ovnen kan forhindre maten din fra å bli stekt på riktige verdier.
- For matvarer som du skal steke etter din egen oppskrift, kan du se lignende matvarer angitt i steketabellene.
- Ved å bruke de medfølgende tilbehørene sikrer du et best mulig stekeresultat. Følg alltid advarslene og informasjonen oppgitt av produsenten for de eksterne grytene du bruker.
- Kutt det fettsikre papiret du skal bruke i steking i egnede størrelser til beholderen du skal steke i. Fettsikre papirer som overstrømmer fra

beholderen kan skape en risiko for brannskader og påvirker kvaliteten på steking. Bruk det fettsikre papiret du skal bruke i det spesifiserte temperaturområdet.

- For godt stekeresultat, bør du plassere maten på den anbefalte hyllen. Ikke endre hylleposisjon under steking.

Kaker og ovnsmat

Generell informasjon

- Vi anbefaler at du bruker utstyret som følger med produktet for best mulig stekeresultater. Hvis du skal bruke andre ovnsprodukter, er det best med mørke, teflondekte og varmeresistente produkter.
- Hvis steketabellen anbefaler forvarming, må du passe på at du setter maten i ovnen etter at den er forvarmet.
- Hvis du skal steke med ovnsprodukter på ristgrillen, må du sette dem midt på ristgrillen, ikke i nærheten av bakveggen.
- Alle materialer som brukes til å lage bakverk bør være ferske og romtempererte.
- Produktenes tilberedningsstatus kan variere avhengig av mengden ingredienser og stekeproduktenes størrelse.
- Verdiene som er angitt i steketabellene er bestemt basert på tester som er utført i våre laboratorier. Verdiene som passer for deg, kan avvike fra disse verdiene.
- Legg maten på riktig hylle, som anbefalt i steketabellen. Ovnens nederste hylle er hylle 1.

Tips for kakebaking

- Hvis kaken er for tørr, kan du øke temperaturen med 10 ° C og bruke kortere steketid.
- Hvis kaken er bløt, kan du bruke en liten mengde væske eller redusere temperaturen med 10 ° C.
- Hvis kaken er brent øverst, kan du sette den på den nederste hyllen, senke temperaturen og øke steketiden.
- Hvis den er godt stekt inni men utsiden er klissete, kan du bruke mindre væske, redusere temperaturen og øke steketiden.

Tips for tilberedning av bakverk

- Hvis bakverket er for tørt, kan du øke temperaturen med 10 ° C og bruke kortere steketid. Væt deigplatene med

en saus som består av en blanding av melk, olje, egg og yoghurt.

- Hvis bakverket stekes for tregt, må du passe på at bakverkets tykkelse ikke renner over brettet.
- Hvis bakverket er brunet på overflaten mens bunnen ikke er stekt, må du passe på å ikke bruke for mye saus i bunnen av bakverket. For jevn bruning kan du prøve å spre sausen jevnt mellom deigplatene og bakverket.
- Bakverket skal stekes i posisjonen og ved temperaturen som er angitt i steketabellen. Hvis bunnen fortsatt ikke er tilstrekkelig brunet, kan du plassere den på nederste hylle neste gang.

Kokebord for bakverk og ovnsmat

Måt	Antall brett	Tilbehold som skal brukes	Betjeningsfunksjon	Hyllestilling	Temperatur (°C)	Steketid (min) (ca.)
Kaker i brett	Enkelt brett	Standard brett*	Over- og undervarme	3	180	30 ... 40
Kaker i form	Enkelt brett	Kakeform på trådgrill**	Over- og undervarme	2	180	30 ... 40
Småkaker	Enkelt brett	Standard brett*	Over- og undervarme	3	160	25 ... 35
	Enkelt brett	Standard brett*	Vifteassistert over-/undervarme	3	150	20 ... 30
Sukkerbrødkake	Enkelt brett	Rund kakeform, 26 cm i diameter med klemme på trådgrill**	Over- og undervarme	2	160	30 ... 40
	Enkelt brett	Rund kakeform, 26 cm i diameter med klemme på trådgrill**	Vifteassistert over-/undervarme	2	160	20 ... 30
Småkake	Enkelt brett	Bakebrett*	Over- og undervarme	3	170	25 ... 35
Deigkaker	Enkelt brett	Standard brett*	Vifteassistert over-/undervarme	2	200	30 ... 40
Rikt bakverk	Enkelt brett	Standard brett*	Over- og undervarme	2	200	20 ... 30
Hele brød	Enkelt brett	Standard brett*	Over- og undervarme	2	200	30 ... 40
Lasagne	Enkelt brett	Rektangulær form av glass/metall på trådgrill**	Over- og undervarme	2 eller 3	200	30 ... 40

Mat	Antall brett	Tilbehør som skal brukes	Betjeningsfunksjon	Hyllestilling	Temperatur (°C)	Steketid (min) (ca.)
Eplepai	Enkelt brett	Rund svart metallform, 20 cm i diameter på trådgrill**	Over- og undervarme	2	180	50 ... 70
Pizza	Enkelt brett	Standard brett*	Over- og undervarme	2	200 ... 220	10 ... 20

Forvarming anbefales til all mat.

* Dette tilbehøret er kanskje ikke inkludert i produktet.

** Dette tilbehøret følger ikke med produktet ditt. De er kommersielt tilgjengelige tilbehør.

Kjøtt, fisk og fjærkre

Nøkkelpunktene på steking

- Krydre med sitronsaft og pepper før du steker kylling, kalkun og store kjøttstykker vil bedre stekeresultatene.
- Det tar 15 til 30 minutter mer å steke kjøtt med bein enn fillet ved steking.
- Du bør beregne omtrent 4 til 5 minutters steketid pr. centimeter av kjøttykkelsen.

- Når steketiden er over, bør du la kjøttet hvile i ovnen i omtrent 10 minutter. Saften i kjøttet fordeles bedre i det stekte kjøttet og renner ikke ut når du skjærer i kjøttet.
- Fisk skal plasseres på en hylle nede eller i midten, på en varmebestandig plate.

Kokebord for kjøtt, fisk og fjærfe

Mat	Antall brett	Tilbehør som skal brukes	Betjeningsfunksjon	Hyllestilling	Temperatur (°C)	Steketid (min) (ca.)
Biff (hel) / stekt (1 kg)	Enkelt brett	Standard brett*	Vifteassistert over-/undervarme	3	15 min. 250/max, etter 180 ... 190	60 ... 80
Lammeskank (1.5 - 2.0 kg)	Enkelt brett	Standard brett*	Vifteassistert over-/undervarme	3	15 min. 250/max, etter 170	110 ... 120
Stekt kylling (1.8-2 kg)	Enkelt brett	Trådgrill* Legg ett brett på en nedre hylle	Vifteassistert over-/undervarme	2	15 min. 250/max, etter 190	60 ... 80
Kalkum (5.5 kg)	Enkelt brett	Standard brett*	Vifteassistert over-/undervarme	1	25 min. 250/max, etter 180 ... 190	150 ... 210
Fisk	Enkelt brett	Trådgrill* Legg ett brett på en nedre hylle	Vifteassistert over-/undervarme	3	200	20 ... 30

Forvarming anbefales til all mat.

* Dette tilbehøret er kanskje ikke inkludert i produktet.

** Dette tilbehøret følger ikke med produktet ditt. De er kommersielt tilgjengelige tilbehør.

Grill

Rødt kjøtt, fisk og fjørfe kjøtt blir raskt brunnt når du griller, får en pen skorpe og tørker ikke ut. Filetkjøtt, spekekjøtt, pølser og saftige grønnsaker (tomater, løk osv.) egne seg spesielt godt til grilling.

Generelle advarsler

- Mat som ikke er egnet for grilling utgjør en brannfare. Bare grill mat som er egnet for kraftig grillflamme. Sett heller ikke maten for langt bak i ovnen. Det er det varmeste området, og fet mat kan ta fyr.
 - **Lukk ovnsdøren under grilling. Aldri grill med ovnsdøren åpen** Varme overflater kan medføre brannskader!
- Det viktigste om grillen**
- Tilbered mat av samme tykkelse og vekt så mye som mulig for grillen.
- Legg stykkene som skal grilles på ristgrillen eller ristgrillbrettet ved å distribuere dem uten å overstige varmeelementets mål.
 - Avhengig av tykkelsen på stykkene som skal grilles kan steketiden i tabellen variere.
 - Skyv ristgrillen eller ristgrillbrettet til ønsket nivå i ovnene. Hvis du steker på ristgrillen, må du skyve ovnsbrettet til nederste hylle for å samle opp oljene. Ovnsbrettet du skal skyve skal være så stort at det dekker hele grillområdet. Dette brettet er kanskje ikke inkludert med produktet. Legg som vann i ovnsbrettet for enkelt rengjøring.

Det viktigste om grillen

- Tilbered mat av samme tykkelse og vekt så mye som mulig for grillen.

Grillbord

Mat	Tilbehør som skal brukes	Hyllestilling	Temperatur (°C)	Steketid (min) (ca.)
Fisk	Trådgrill	4 - 5	250	20 ... 25
Kyllingbiter	Trådgrill	4 - 5	250	25 ... 35
Kjøttballe (storfe kjøtt) - 12 stykker	Trådgrill	4	250	20 ... 30
Lammekotelett	Trådgrill	4 - 5	250	20 ... 25
Biff - (skiver)	Trådgrill	4 - 5	250	25 ... 30
Kalvekotelett	Trådgrill	4 - 5	250	25 ... 30
Grønnsaksgrateng	Trådgrill	4 - 5	220	20 ... 30
Ristet brød	Trådgrill	4	250	1 ... 3

Det anbefales å forvarme i 5 minutter for all grillmat. Shu matbitene etter 1/2 av den totale grilltiden.

Vifteassistert lav grill

Mat	Tilbehør som skal brukes	Betjeningsfunksjon	Hyllestilling	Temperatur (°C)	Steketid (min) (ca.)
Fisk	Trådgrill	Vifteassistert lav grill	4	200	30 ... 35
Kyllingbiter	Trådgrill	Vifteassistert lav grill	4	250	25 ... 35
Kjøttballe (storfe kjøtt) - 12 stykker	Trådgrill	Vifteassistert lav grill	4	250	30 ... 40
Biff (hel) / stekt (1 kg)	Trådgrill Legg ett Brett på en nedre hylle	Vifteassistert lav grill	3	15 min. 250, etter 180 ... 190	90 ... 110

Ikke forvarm all grillmat i dette grillbordet.

Testmatvarer

Matvarene i denne steketabellen er tilberede i samsvar med EN 60350-1-standarden for å tilrettelegge for test av produktet for kontrollinstitutter.

Kokebord for testmat

Mat	Antall brett	Tilbehør som skal brukes	Betjeningsfunksjon	Hyllestilling	Temperatur (°C)	Steketid (min) (ca.)
Kakekjeks	Enkelt brett	Standard brett*	Over- og undervarme	3	140	20 ... 30
Småkaker	Enkelt brett	Standard brett*	Over- og undervarme	3	160	25 ... 35
	Enkelt brett	Standard brett*	Vifteassistert over-/undervarme	2	150	20 ... 30
Sukkerbrødkake	Enkelt brett	Rund kakeform, 26 cm i diameter med klemme på trådgrill**	Over- og undervarme	2	160	30 ... 40
	Enkelt brett	Rund kakeform, 26 cm i diameter med klemme på trådgrill**	Vifteassistert over-/undervarme	2	160	20 ... 30
Elepai	Enkelt brett	Rund svart metallform, 20 cm i diameter på trådgrill**	Over- og undervarme	2	180	50 ... 70

Forvarming anbefales til all mat.

* Dette tilbehøret er kanskje ikke inkludert i produktet.

** Dette tilbehøret følger ikke med produktet ditt. De er kommersielt tilgjengelige tilbehør.

Grill

Mat	Tilbehør som skal brukes	Hyllestilling	Temperatur (°C)	Steketid (min) (ca.)
Ristet brød	Trådgrill	4	250	1 ... 3
Kjøttballe (storfe kjøtt) - 12 stykker	Trådgrill	4	250	20 ... 30

Snu maten etter 1/2 av den totale grilltiden.

Det anbefales å forvarme i 5 minutter for all grillmat.

7 Vedlikehold og stell

Generell informasjon om rengjøring

⚠ Generelle advarsler

- Vent til produktet er avkjølt før du rengjør produktet. Varme overflater kan forårsake forbrenning!
- Ikke bruk vaskemidler direkte på de varme overflatene. Dette kan føre til permanente flekker.
- Apparatet skal rengjøres og tørkes grundig etter hver operasjon. Dermed skal matrester lett rengjøres, og disse restene skal forhindres i å brenne når apparatet brukes senere. Dermed forlenges apparatets levetid, og ofte blir problemer redusert.
- Ikke bruk damprengjøringsmidler til rengjøring.
- Noen vaskemidler eller rengjøringsmidler kan skade overflaten. Ikke bruk skuremidler, rengjøringspulver, rengjøringskremer, avkalkingsmidler eller skarpe gjenstander under rengjøring.
- Det er ikke behov for et spesielt rengjøringsmiddel for rengjøring etter hver bruk. Rengjør apparatet med oppvaskmiddel, varmt vann og en myk klut eller svamp og tørk med en tørr mikrofiberklut.
- Sørg for å tørke av all gjenværende væske etter rengjøring og vask umiddelbart bort mat som spruter rundt under tilberedningen.
- Ikke vask noen deler av apparatet i oppvaskmaskin.

Overflater i rustfritt Inox-stål

- Ikke bruk syre- eller klorholdige rengjøringsmidler for å rengjøre overflater og håndtak av rustfritt inox-stål.

- Overflate av rustfritt inox-stål kan endre farge med tiden. Dette er normalt. Etter hver operasjon, rengjør med et vaskemiddel som er egnet for overflaten av rustfritt inox-stål.
- Rengjør med en myk såpeklut og flytende (ikke-skrapende) vaskemiddel som er egnet for inox-overflater, og pass på å tørke av i én retning.
- Fjern kalk, olje, stivelse, melk og protein flekker på overflatene av rustfritt inox-stål og glass uten å vente. Flekker kan ruste i lange perioder.

Emaljerte overflater

- Etter hver bruk, rengjør du emaljeflatene med oppvaskmiddel, varmt vann og en myk klut eller svamp, og tørker dem med en tørr klut.
- Hvis produktet ditt har en enkel damprengjøringsfunksjon, kan du foreta enkel damprengjøring for lett, ikke-permanent smuss. (Se delen "Enkel damprengjøring")
- Du kan bruke Quick&Shine-rengjøringsmidler til ovnens interiør og rister og ikke-riperende skuretråd, som brukes på emaljerte overflater og anbefales av det autoriserte serviceverkstedet, for vedvarende flekker. Ikke bruk et eksternt ovnrengjøringsmiddel.
- Ovnens må avkjøles for å rengjøre kokeområdet. Rengjøring på varme overflater skal skape både brannfare og skade på emaljeoverflaten.

Katalytiske overflater

- Sideveggene i kokeområdet kan bare dekkes med emalje eller katalytiske vegger. Det varierer etter modell.
- De katalytiske veggene har en lys matt og porøs overflate. Ovnens katalytiske vegger skal ikke rengjøres.

- Katalytiske overflater absorberer olje takket være den porøse strukturen og begynner å skinne når overflaten er mettet med olje. I dette tilfellet anbefales det å bytte ut delene.

Glassoverflater

- Ikke bruk hardmetallskrapere og slipende rengjøringsmidler når du rengjør glassoverflater. De kan skade glassoverflaten.
- Rengjør apparatet med oppvaskmiddel, varmt vann og en mikrofiberklut som er spesifikk for glassflater, og tørk den med en tørr mikrofiberklut.
- Hvis det er gjenværende vaskemiddel etter rengjøring, tørker du av det med kaldt vann og tørker med en ren og tørr mikrofiberklut. Rester av vaskemiddel kan skade glassoverflaten neste gang.
- De tørkede restene på glassoverflaten må under ingen omstendigheter rengjøres med takkede kniver, stålull eller lignende riperedskaper.
- Du kan fjerne kalsiumflekker (gule flekker) på glassoverflaten med det kommersielt tilgjengelige avkalkingsmidlet, med et avkalkingsmiddel som eddik eller sitronsaft.
- Hvis overflaten er sterkt tilsmusset, påfør rengjøringsmidlet på flekken med en svamp og vent lenge på at den skal fungere skikkelig. Rengjør deretter glassoverflaten med en våt klut.
- Misfarging og flekker på glassoverflaten er normalt og ikke feil.

Plastdeler og malte overflater

- Rengjør plastdeler og malte overflater med oppvaskmiddel, varmt vann og en myk klut eller svamp, og tørk dem med en tørr klut.

- Ikke bruk skrapere av hardmetall og slipende rengjøringsmidler. Det kan skade overflatene.
- Forsikre deg om at skjøtene til apparatets komponenter forblir fuktige og med vaskemiddelrester. Ellers kan det oppstå korrosjon på disse skjøtene.

Rengjøring av utstyr

Med mindre annet er angitt i brukerhåndboken, skal produktets utstyr ikke vaskes i oppvaskmaskin.

Rengjøring av kontrollpanelet

- Når du rengjør panelene med knapper, tørker du av panelet og knappene med en fuktig myk klut og tørker med en tørr klut. Ikke fjern knappene og pakningene under for å rengjøre kontrollpanelet. Kontrollpanelet og knappene kan bli skadet.
- Ikke bruk inox-rengjøringsmidler rundt knappene mens du rengjør inox-panelene med knapper. Indikatorene rundt knappene kan bli utvisket.
- Rengjør berøringspanelene med en fuktig, myk klut og tørk med en tørr klut. Hvis produktet ditt har en tastelåsfunksjon, må du stille inn tastelåsen før du utfører rengjøring av kontrollpanelet. Ellers kan det oppstå feil deteksjon på tastene.

Rengjøring av ovnens innside (stekeområdet)

Følg rengjøringstrinnene som beskrives i avsnittet "Generell rengjøringsinformasjon" i samsvar med type overflater i ovnen.

Rengjøring av ovnens sidevegger

Sideveggene i stekeområdet kan bare dekkes med emalje eller katalytiske vegger. Det varierer avhengig av modell. Hvis ovnen har en katalytisk vegg, se

avsnittet “Katalytiske vegger” for informasjon.

Hvis produktet er modellen med risthyll, må du ta ut risthyllene før du rengjør sideveggene. Fullfør deretter rengjøringen som beskrevet i avsnittet “Generell rengjøringsinformasjon”, i samsvar med type overflate på sideveggen.

Slik fjerner du sideristhyllene:

1. Ta risthyllens fremside av ved å trekke sideveggene i motsatt retning.
2. Trekk risthyllen mot deg for å ta den helt ut.

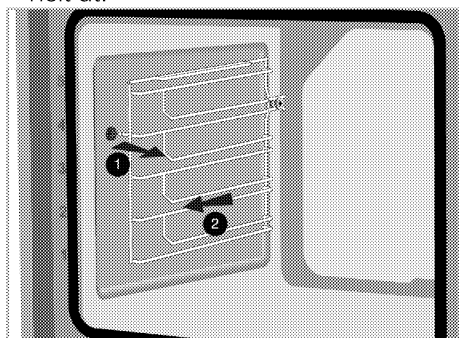

3. For å sette risthyllen på plass igjen må du gjøre det samme som da du tok dem fra hverandre, men i motsatt rekkefølge.

Enkel damprengjøring

Det sikrer enkel rengjøring, fordi smuss (dersom du ikke venter for lenge) myknes av dampen som dannes i ovnen og vanndråpene som kondenserer på overflatene inne i ovnen.

1. Fjern alt utstyr som ligger i ovnen.
2. Hell 500 ml vann i ovnsbrettet og legg det i andre hylle i ovnen.

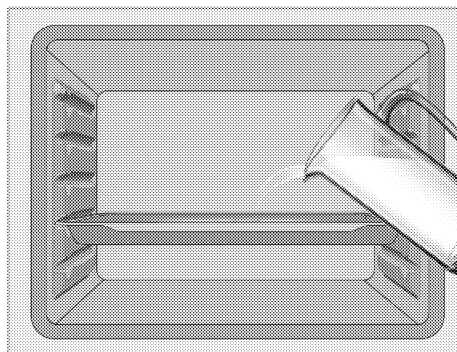

3. Still inn ovnen på enkelt damprensemodus og la den stå på 100°C i 15 minutter.
4. Åpne døren umiddelbart og tørk av ovnens innvendige overflater med en fuktig svamp eller klut. Når du åpner døren, vil damp slippe ut. Det kan føre til forbrenningsfare. Vær forsiktig når du åpner ovnsdøren.
5. Bruk varmt vann og oppvaskmiddel, en myk klut eller svamp for å rengjøre vanskelig smuss og tørk av med en tørr klut.

i I enkel damprengjøringsmodus vil vannet som legges i brettet for å mykne opp lett dannede rester/smuss inne i ovnen fordampe og kondensere i ovnen og på glasset på innsiden av ovnsdøren. Det kan derfor dryppe vann når ovnsdøren åpnes. Tørk av kondensen så snart ovnsdøren er åpnet.

Rengjøring av ovnsdøren

i Ikke bruk kraftige slipende rengjøringsmidler, metallskraper, stålull eller blekemidler til å rengjøre ovnsdøren eller glasset.

Du kan ta ut ovnsdøren og dørglassene for å rengjøre dem. Hvordan du tar ut dørene og vinduene, forklares i avsnittene “Ta av ovnsdøren” og “Fjerne

ovnsdørens innvendige glass". Når du har tatt ut de innvendige dørglassene, kan du rengjøre dem med oppvaskmiddel, samt vann og en myk klut eller svamp, og tørkes med en tørr klut.

Ta av ovnsdøren

1. Åpen ovnsdøren.
2. Åpne klipsene på frontdørens hengselledd på høyre og venstre side ved å skyve nedover, som vist i figuren.

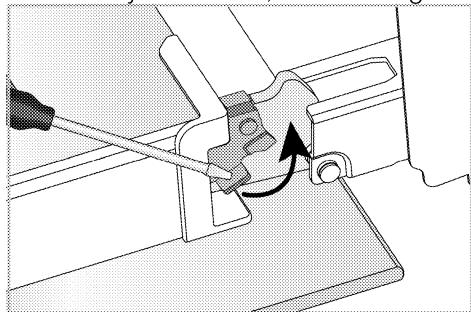

Hengslelås - lukket stilling

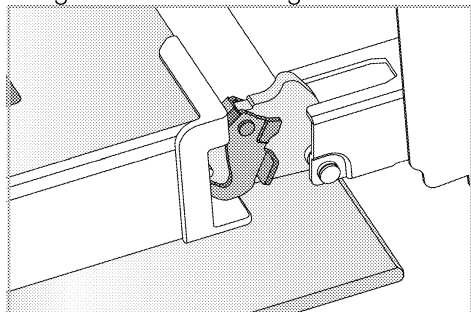

Hengslelås - åpen stilling

3. Sett ovnsdøren i halvt åpen posisjon.

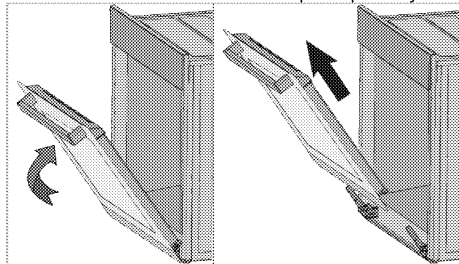

4. Trekk døren oppover for å frigjøre den fra hengslene på høyre og venstre side og ta den ut.

i For å sette døren fast igjen må du gjøre det samme som da du tok den fra hverandre, men i motsatt rekkefølge. Når du monterer døren, må du sørge for å lukke klipsene på hengselfestet.

Fjerne ovnsdørens innvendige glass.

Det innvendige glasset på produktets frontdør kan tas av for rengjøring.

1. Åpen ovnsdøren.

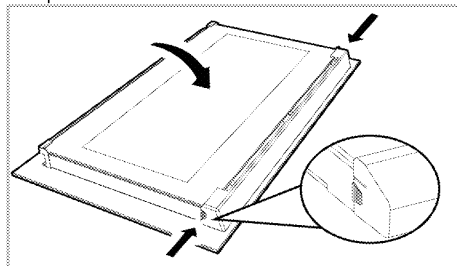

2. Trekk plastkomponenten som er festet på den øverste delen av frontdøren mot deg selv, ved å skyve samtidig på trykkpunktene på begge sider av komponenten og ta den ut.

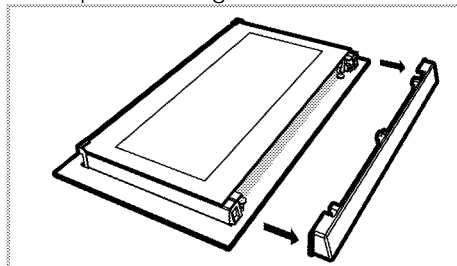

3. Som vist i figuren må du løfte det innerste glasset (1) mot 'A' og deretter ta det ut ved å trekke det mot 'B'.

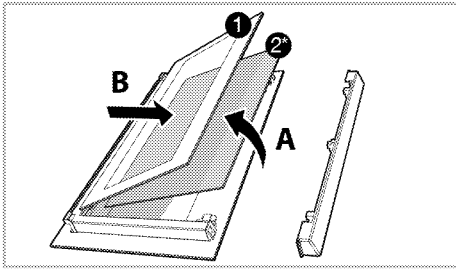

- 1 Innerste glasspanel
- 2* Innvendig glasspanel (Det eksisterer kanskje ikke på produktet ditt.)
4. Hvis produktet har et innvendig glass (2), må du gjenta prosessen for å løsne det (2).
5. Det første trinnet når du skal sette døren sammen igjen, er å remontere det innvendige glasset (2). Plasser glassets skråkant slik at det den møter plastsporets skråkant. (Hvis produktet har innvendig glass). Det innvendige glasset (2) må festes til plastsporet som er nærmest det innerste glasset (1).
6. Når du setter på plass det innerste glasset (1), må du passe på å sette siden med trykk på glasset på det innvendige glasset. Det er svært viktig at de nederste hjørnene på det innerste glasset (1) plasseres slik at de møter plastsporene nederst.
7. Skyv plastkomponenten mot rammen til du hører en klukkelyd.

Rengjør ovnslampen

Hvis ovnslampens glassdør i stekeområdet blir tilsmusset, kan den rengjøres med oppvaskmiddel, varmt vann og en myk klut eller svamp. Tørk den med en tørr klut. Hvis ikke ovnslampen virker, kan du skifte den ut ved å følge avsnittene nedenfor.

Skift ut ovnslampen

⚠ Generelle advarsler

- For å unngå risiko for elektrisk støt før du skifter ut ovnslampen, kan du koble fra den elektriske pluggforbindelsen og vente til ovnen har kjølnet. Varme overflater kan medføre brannskader!
- I denne ovnen brukes en glødelampe med en effekt på mindre enn 40 W, en høyde på mindre enn 60 mm, en diameter på mindre enn 30 mm eller en halogenlampe med sokkel type G9, en effekt på mindre enn 60 W. Lampene er egnet for bruk ved temperaturer over 300 ° C. Ovnslamper kan fås fra autoriserte serviceagenter eller teknikere med lisens.
- Lampens posisjon kan avvike fra det som vises i figuren.
- Lampen som brukes i dette produktet, egner seg ikke til belysning i vanlige rom. Lampens formål er å hjelpe brukeren til å se matvarene.
- Lampen i dette produktet skal motstå ekstreme ytre betingelser, som for eksempel temperaturer over 50 ° C.

Hvis ovnen har en rund lampe:

1. Koble produktet fra strømmettet.
2. Fjern glassdekslet ved å dreie det mot urviseren.

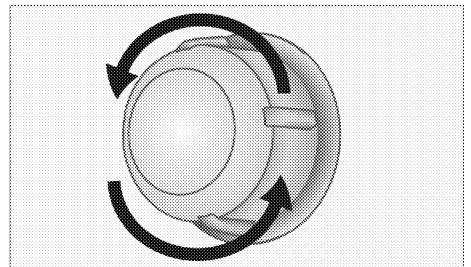

3. Hvis ovnslampen er type A som vist i figuren nedenfor: Drei ovnslampen som vist i figuren, og erstatt den med en ny. Hvis type B er modellen: Trekk den ut som vist i figuren, og erstatt den med en ny.

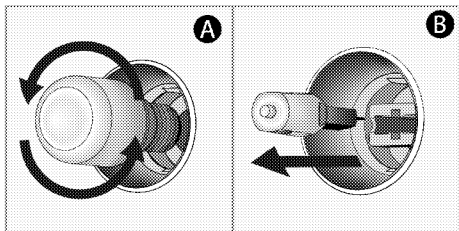

4. Sett glassdekslet på igjen.

Hvis ovnen har en firkantet lampe:

1. Koble produktet fra strømmettet.
2. Fjern trådhyllene i henhold til beskrivelsen.

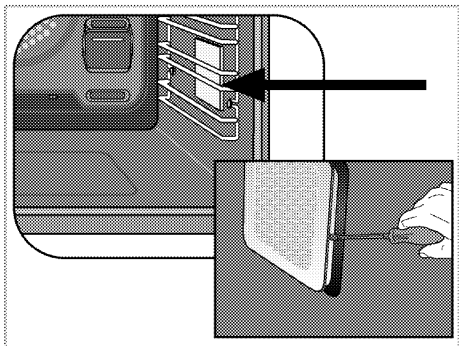

3. Trekk ut lampens beskyttelsesdeksel av glass med en skrutrekker.
4. Hvis ovnslampen er type A som vist i figuren nedenfor: Drei ovnslampen som vist i figuren, og erstatt den med en ny. Hvis type B er modellen: Trekk den ut som vist i figuren, og erstatt den med en ny.

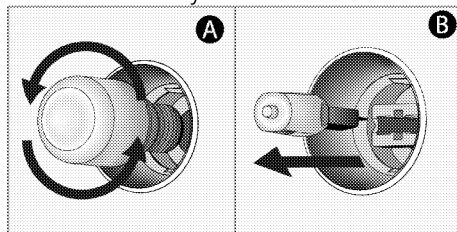

5. Sett på igjen glassdekslet og trådhyllene.

8 Feilsøking

Kontakt autorisert serviceagent eller tekniskar med lisens eller forhandlaren der du har kjøpt produktet viss du ikkje kan løysa problemet sjølv om du har følgd instruksjonane i denne delen. Forsøk aldri å reparera eit mangelfullt produkt sjølv.

Omnen gir frå seg damp når han er i bruk.

- Det er normalt at damp slepp ut under drift. >>> *Dette er ikkje ein feil.*

Vassdropar finst under steikinga.

- Dampen som oppstår under tillaginga kan kondensera og danna vassdropar når den treffer dei kalde overflatene av produktet. >>> *Dette er ikkje ein feil.*

Produktet gir frå seg metalllydar under oppvarming og kjøling.

- Når metalldelane er oppvarma, kan dei utvida seg og forårsaka støy. >>> *Dette er ikkje ein feil.*

Produktet fungerer ikkje.

- Hovudsikringa er mangelfull eller har vorte utløyst. >>> *Kontroller sikringane i sikringsskapet. Om nødvendig, byt eller stell dei att.*
- Produktet er ikkje koplå til (jordet) stikkontakt. >>> *Sjekk kontaktsambandet.*
- Knappar/knottar/tastar på kontrollpanelet fungerer ikkje. >>> *Viss produktet ditt er utstyrt med tastelåsfunksjonen, kan tastelås vera aktivert. Ver vennleg og deaktivert han.*

Omnlys fungerer ikkje.

- Omnlampa er defekt. >>> *Skift ut omnlampa.*
- Straumen er brote. >>> *Sjekk om det er straum. Sjekk sikringane i sikringsskapet. Om nødvendig, byt eller stell att sikringane.*

Omnen varmar ikkje.

- Kan kanskje ikkje stillast til ein bestemd kokefunksjon og/eller temperatur. >>> *Sett omnen på ein viss kokefunksjon og/eller temperatur.*
- På modellar utstyrt med ein tidtaker, blir han ikkje justert. >>> *Juster tida.*
- Straumen er brote. >>> *Sjekk om det er straum. Sjekk sikringane i sikringsskapet. Om nødvendig, byt eller stell att sikringane.*

(På modellar med tidsur) Klokkevisning blinkar eller klokkesymbolet er på.

- Eit tidlegare straumbrot har oppstått. >>> *Juster tid / Skru av apparatet og skru det på igjen.*

beko

Sisäänrakennettu uuni Käyttöopas



FI



KIERRÄTETTY JA
KIERRÄTETTÄVÄ PAPERI

Hyvä asiakas,

Lue tämä käyttöohje ennen tuotteen käyttöä.

Beko Kiitos, että olet valinnut tuotteemme. Haluamme, että korkealaatuisista materiaaleista ja uusimmalla tekniikalla valmistettu tuote tarjoaa sinulle parhaan tehokkuuden. Lue siksi tämä käyttöohje ja muut tuotteen mukana toimitetut asiakirjat ennen tuotteen käyttöä ja säilytä niitä turvallisessa paikassa. Jos luovutat tuotteen jollekin toiselle, anna mukaan myös tämä käyttöohje. Noudata ohjeita, ja huomioi kaikki siinä olet ohjeet ja varoitukset.

Noudata kaikkia varoituksia ja tietoja käyttöohjeessa. Tällä tavalla suojaat itseäsi ja tuotetta mahdollisilta vaaratilanteilta.

Säilytä käyttöohje. Jos luovutat tuotteen jollekin toiselle, anna mukaan myös tämä käyttöohje.

Käyttöohje sisältää seuraavat symbolit:



Vaara, jonka seurauksena voi olla kuolema tai henkilövahinko.

ILMOITUS Vaara, joka voi johtaa tuotteen materiaali- tai ympäristövahinkoihin.



Vaara, joka voi johtaa palovammaan, johtuen kosketuksesta kuumiin pintoihin.



Tärkeitä tietoja ja hyödyllisiä vinkkejä.



Lue käyttöohje.



Arçelik A.Ş.

Karaağaç caddesi No:2-6
34445 Sütlüce/Istanbul/TURKEY

Made in TURKEY

1 Turvallisuusohjeet 4

Käyttötarkoitus.....	4
Lasten, herkkien henkilöiden ja lemmikkieläinten turvallisuus	4
Sähköturvallisuus	5
Kuljetusturvallisuus	7
Asennusturvallisuus	7
Käyttöturvallisuus	7
Lämpötilavaroitukset.....	8
Lisätarvikkeiden käyttö.....	8
Ruoanvalmistuksen turvallisuus	8
Turvallisuus huollon ja puhdistuksen aikana9	

2 Ympäristöön liittyvät ohjeet 10

Jättemääräykset.....	10
Sähkö- ja elektroniikkaromua koskevan direktiivin (WEEE) vaatimustenmukaisuus ja tuotteen hävittäminen.....	10
Pakkausmateriaalin hävittäminen	10
Energiansäästövinkejä.....	10

3 Laitteesi 11

Tuotteen esittely.....	11
Laitteen ohjauspaneelin esittely ja käyttö .	12
Uunin ohjaus	12
Uunin käyttötoiminnot.....	13
Laitteen lisätarvikkeet.....	14
Laitteen lisätarvikkeiden käyttö	15
Tekniset tiedot	18

4 Ensimmäinen käyttökerta 19

Ensiasetukset.....	19
Ensimmäinen puhdistuskerta.....	19

5 Uunin käyttäminen 21

Yleistä tietoa uunin käyttöön liittyen.....	21
Uunin ohjausyksikön käyttö	21
Asetukset.....	24

6 Yleisiä tietoja ruoanvalmistuksesta 26

Yleiset varoitukset koskien ruoan valmistamista uunissa.....	26
Leivokset ja uuniruokat.....	26
Liha, kala ja siipikarja.....	28
Grilli.....	28
Ruoan testaus	30

7 Kunnossapito ja huolto 31

Yleiset puhdistusohjeet	31
Varusteiden puhdistus.....	32
Ohjauspaneelin puhdistus	32
Uunin sisäpuolen puhdistus (keittoalue) ...	32
Helppo höyrypuhdistus	33
Uuninluukun puhdistus.....	33
Uuninluukun sisälasin poistaminen	34
Uunin valon puhdistus.....	35

8 Vianetsintä 37

1 Turvallisuusohjeet

- Tämä osio sisältää turvaohjeet, jotka auttavat ehkäisemään henkilö- ja materiaalivahinkojen riskejä.
- Jos tuote siirretään toiselle henkilölle tai se ostetaan käytettynä, käyttöohje, tuote-etiketit, muut asianmukaiset asiakirjat ja tarvikkeet tulee toimittaa tuotteen mukana.
- Yritystämme ei voida pitää vastuussa vahingoista, jotka johtuvat näiden ohjeiden noudattamatta jättämisestä.
- Näiden ohjeiden noudattamatta jättäminen mitätöi takuun.
- ⚠ Jätä asennus- ja korjaustyöt aina valmistajan, valtuutetun huoltopalvelun tai maahantuojan määrittämän henkilön tehtäväksi.
- ⚠ Käytä vain aitoja varaosia ja varusteita.
- ⚠ Älä yritä korjata tai vaihda mitään osia tuotteeseen jollei sitä erikseen ole mainittu käyttöoppaassa.
- ⚠ Älä tee tuotteeseen teknisiä muutoksia.

⚠ Käyttötarkoitus

- Tämä tuote on tarkoitettu kotitalouskäyttöön. Se ei sovi kaupalliseen käyttöön.
- Älä käytä tuotetta puutarhassa, parvekkeella tai muissa ulkotiloissa. Laite on tarkoitettu käytettäväksi kotitalouksien ja henkilöstön keittiötiloissa kaupoissa, toimistoissa ja muissa työympäristöissä.
- **VAROITUS:** Tätä tuotetta tulee käyttää vain ruoanvalmistukseen. Sitä ei tule käyttää muihin tarkoituksiin, kuten huoneen lämmittämiseen.
- Uunia voidaan käyttää ruokien sulattamiseen, paistamiseen, ja grillaamiseen.
- Tätä tuotetta ei tule käyttää lämmittämiseen tai levylämmitykseen, eikä sen kahvaan saa laittaa kuivumaan pyyhkeitä tai vaatteita.

⚠ Lasten, herkkien henkilöiden ja lemmikkieläinten turvallisuus

- Tätä laitetta voivat käyttää vähintään 8-vuotiaat lapset ja

- henkilöt, joiden fyysiset, aistilliset tai henkiset taidot eivät ole täysin kehittyneet, tai henkilöt, joilla ei ole kokemusta tai tietämystä laitteen käyttämiseksi, kunhan heitä valvoo tai opastaa laitteen käytön turvallisuudesta ja vaaroista.
- Lasten ei tule antaa leikkiä koneen kanssa. Lasten ei tule suorittaa laitteen puhdistusta tai huoltotöitä, ellei joku valvo heitä.
 - Tätä laitetta eivät saa käyttää henkilöt, joiden fyysinen, aistillinen tai henkinen kyvykkyys (mukaan lukien lapset) on rajoittunutta, ellei heitä valvota tai heille anneta tarvittavia ohjeita.
 - Lapsia tulee valvoa sen varmistamiseksi, etteivät he leiki laitteella.
 - Sähkölaitteet ovat vaarallisia lapsille ja lemmikkieläimille. Lapset ja lemmikkieläimet eivät saa leikkiä laitteella, kiivetä sen päälle tai mennä laitteen sisään.
 - Älä aseta esineitä laitteen päälle, joihin lapset voivat päästä käsiksi.
 - **VAROITUS:** Laitteen kosketettavissa olevat pinnat ovat käytön aikana kuumia. Pidä lapset kaukana laitteesta.
 - Pidä pakkausmateriaalit lasten ulottumattomissa. Ne voivat johtaa loukkaantumiseen ja tukehtumiseen.
 - Luukun ollessa auki älä aseta painavia esineitä sen päälle tai anna lasten istua sen päälle. Tämä voi aiheuttaa uunin kaatumisen, tai luukun saranat voivat vaurioitua.
 - Lasten turvallisuuden varmistamiseksi irrota virtajohto ja tee laite käyttökelvottomaksi ennen sen hävittämistä.



Sähköturvallisuus

- Liitä laite maadoitettuun, sulakkeella suojattuun pistorasiaan, joka vastaa laitteen tyyppikilven arvoja. Maadoituskytkentä tulee aina suorittaa valtuutetun sähköasentajan toimesta. Älä käytä laitetta ilman maadoitusta paikallisten/kansallisten säädösten mukaisesti.
- Laitteen pistokkeen/sähköjohdon tulee olla helposti ulottuvissa olevassa paikassa (jossa

hellan liekki ei osu siihen). Jos tämä ei ole mahdollista, sähkökytkennässä, johon tuote on kytketty, tulee olla mekanismi, joka erottaa kaikki navat verkkovirrasta (sulake, kytkin jne.) sähkölaitteita koskevien säännösten mukaisesti.

- Laitetta ei saa kytkeä pistorasiaan asennuksen, huoltotöiden tai kuljetuksen aikana.
- Älä kytke laitetta pistorasiaan, joka on löysä, jonka suoja on irronnut, joka on hajonnut, likainen, öljyinen tai joka voi joutua kosketuksiin veden kanssa (esimerkiksi tasolta läikkyvän veden).
- Älä koskaan kosketa pistoketta märin käsin! Kun irrotat pistoketta, älä pidä kiinni johdosta vaan itse pistokkeesta.
- Varmista, että laitteen pistoke on kunnolla kiinni pistorasiassa kipinäinnin estämiseksi.
- Liitä laite pistorasiaan, jonka jännite ja taajuus vastaavat tyyppikilvessä määritettyjä.
- Älä jätä virtajohtoa jumiin laitteen alle tai taakse. Älä aseta painavaa esinettä

virtajohtoon päälle. Virtajohto ei saa vääntyä, murskaantua tai olla kosketuksissa lämmönlähteisiin.

- Uunin ollessa käytössä sen taustapinta kuumenee. Virtajohtot eivät saa koskettaa taustapintaa, sillä se voi vahingoittaa liitoksia.
- Älä jätä sähköjohtoja uunin luukun väliin tai vedä niitä kuumien pintojen päältä. Tämä saattaa johtaa uunin oikosulkuun ja tulipalon syttymiseen johdon sulamisen takia.
- Käytä vain alkuperäistä johtoa. Älä käytä haljenneita tai vaurioituneita johtoja tai jatkojohtoja.
- Jos virtajohto on vaurioitunut, valmistajan, valtuutetun huoltoliikkeen tai maahantuojayrityksen määrittämän henkilön tulee vaihtaa se mahdollisten vaaratilanteiden välttämiseksi.
- **VAROITUS:** Muista irrottaa laite verkkovirrasta ennen uunin lampun vaihtoa sähköiskun vaaran välttämiseksi. Irrota tuote verkkovirrasta tai kytke sulake pois päältä sulakerasiasta.



Kuljetusturvallisuus

- Kytke tuote irti sähköverkosta ennen sen kuljettamista.
- Tuote on raskas, vähintään kahden henkilön tulee kantaa sitä.
- Älä käytä ovea ja/tai kahvaa laitteen kuljettamiseen tai liikuttamiseen.
- Älä aseta muita esineitä tuotteen päälle ja kannan tuotetta pystyasennossa.
- Kun tuotetta on kuljetettava, kääri se kuplamuoviin tai paksuun pahviin ja teippaa se tiukkaan. Kiinnitä tuote tiukkaan teipillä irrotettavien tai liikkuvien osien tai tuotteen vaurioitumisen estämiseksi.
- Tarkasta tuote vaurioiden varalta, jotka ovat voineet tapahtua kuljetuksen aikana.



Asennusturvallisuus

- Tarkista laite vaurioiden varalta ennen sen asentamista. Jos laite on vaurioitunut, älä asenna sitä.
- Älä asenna laitetta lämmönlähteiden lähelle (lämpöpattereiden, liesien, jne.).
- Pidä kaikki laitteen ilma-aukot avoinna.

- Ylikuumenemisen estämiseksi laitetta ei tule asentaa koristelevyn taakse.



Käyttöturvallisuus

- Varmista, että laite kytkeytyy pois päältä joka käyttökerran jälkeen.
- Jos et käytä laitetta pitkään aikaan, irrota se verkkovirrasta tai kytke sulake pois päältä sulakerasiasta.
- Älä käytä laitetta, jos se on viallinen tai vaurioitunut. Mikäli vaurioita ilmenee, irrota sähkö-/kaasuliitokset ja soita valtuutettuun huoltoliikkeeseen.
- Älä käytä laitetta, jos sen luukun lasi on irti tai rikki.
- Älä kiipeä laitteen päälle yrittäessäsi yltää johonkin tai muusta syystä.
- Älä käytä laitetta tilanteissa, jotka vaikuttavat päätöksentekokykyysi, kuten huumeiden ja/tai alkoholin vaikutuksen alaisena.
- Keittoalueella olevat syttyvät esineet voivat syttyä tuleen. Älä koskaan säilytä syttyviä esineitä keittoalueella.
- Uunin kahvaa ei ole tarkoitettu pyyhkeiden kuivaamiseen. Käyttäessäsi

laitetta älä laita pyyhkeitä, hanskoja tai muita tekstiilejä roikkumaan siihen.

- Laitteen luukun saranat liikkuvat ja kiristyvät, kun luukku avataan ja suljetaan. Älä pidä kiinni saranakohdasta avatessasi/sulkiessasi luukkuja.

Lämpötilavaroitukset

- **VAROITUS:** Laitteen näkyvissä olevat osat kuumenevat käytön aikana. Älä koske laitteeseen ja sen vastuksiin. Alle 8-vuotiaita lapsia ei saa päästää laitteen lähelle ilman aikuisen valvontaa.
- Älä aseta syttyviä/räjähtäviä materiaaleja laitteen lähelle, sillä sen reunat ovat kuumat käytön aikana.
- Pysy loitommalla uunista avatessasi sen luukun, jotta et hengitä höyryä. Höyry voi polttaa kätesi, kasvosi ja/tai silmäsi.
- Laite voi olla kuuma käytön aikana. Älä koske kuumiin lokeroihin, uunin sisäosiin, vastuksiin jne.
- Käytä aina lämmönkestäviä patakintaita laittaessasi

ruokaa uuniin, ottaessasi ruokaa pois uunista jne.

Lisätarvikkeiden käyttö

- On tärkeää, että paistoritilä ja pelti laitetaan oikein ritilätasoille. Lue lisätietoja kappaleesta ”Lisätarvikkeiden käyttö”.
- Lisätarvikkeet voivat vahingoittaa luukun lasia, kun se suljetaan. Työnnä aina lisätarvikkeet uunin perälle asti.

Ruoanvalmistuksen turvallisuus

- Ole varovainen käyttäessäsi alkoholia ruoassa. Alkoholi haihtuu korkeissa lämpötiloissa ja voi syttyä tuleen osuessaan kuumille pinnoille.
- Ruoka-, öljy- ja muut jäämät keittoalueella voivat syttyä tuleen. Poista tällainen lika ennen ruoan valmistusta.
- Ruokamyrkytysvaara: Älä pidä ruokaa uunissa yli tuntia ennen ja jälkeen kypsennyksen. Se voi muuten aiheuttaa ruokamyrkytyksen tai muita sairauksia.

- Älä lämmitä kiinni olevia säilyketölkkejä ja lasipurkkeja. Sisällä syntyvä paine voi aiheuttaa purkin räjähtämisen.
- Aseta leivinpaperi keittoastiaan tai uunin lisätarvikkeen päälle (pellin, paistoritilän jne.) ruoan alle ja laita se esilämmitettyyn uuniin. Poista ylimääräiset leivinpaperin lisätarvikkeen tai astian yli tulevat osat välttääksesi niiden osumista uunin vastuksiin. älä koskaan käytä leivinpaperia kuumemmassa lämpötilassa kuin mikä mainitaan leivinpaperin pakkauksessa. Älä koskaan aseta leivinpaperia uunin pohjalle.
- Älä aseta leivontavuokia, lautasia tai foliota suoraan uunin pohjalle. Kerääntynyt lämpö voi vaurioittaa uunin pohjaa.
- Sulje uuninluukku grillauksen aikana. Kuumat pinnat voivat aiheuttaa palovammoja!
- Grillaukseen sopimattomat ruoat muodostavat tulipalovaaran. Grillaa vain

korkealle grillauslämpötilalle sopivia ruokia. Älä myöskään aseta ruokaa liian syvälle grillin perälle. Tämä on kuumin alue, ja rasvaiset ruoat saattavat syttyä palamaan.



Turvallisuus huollon ja puhdistuksen aikana

- Anna tuotteen jäähtyä, ennen sen puhdistamista. Kuumat pinnat voivat aiheuttaa palovammoja!
- Älä pese laitetta suihkuttamalla tai kaatamalla vettä sen päälle! Sähköiskun vaara!
- Älä puhdista laitetta höyrypesurilla, sillä tämä voi johtaa sähköiskuun.
- Älä käytä voimakkaita, hankaavia pesuaineita, metalliraaputtimia, terässientä tai valkaisuaineita uunin luukun etulasin / (jos laitteessa on sellainen) uunin ylemmän luukun lasin puhdistamiseen. Nämä materiaalit voivat naarmuttaa ja rikkoa lasipinnat.

2 Ympäristöön liittyvät ohjeet

Jätemääräykset

Sähkö- ja elektroniikkaromua koskevan direktiivin (WEEE) vaatimustenmukaisuus ja tuotteen hävittäminen



Tämä tuote noudattaa Euroopan unionin sähkö- ja elektroniikkaromua koskevaa direktiiviä 2012/19/EY (WEEE-direktiivi). Tässä tuotteessa on sähkö- ja elektroniikkalaitteiden (WEEE) kierrätysymboli.

Tämä laite on valmistettu korkealuokkaisista osista ja materiaaleista, jotka voidaan käyttää uudelleen ja jotka soveltuvat kierrätettäviksi. Älä hävitä tätä tuotetta normaalin kotitalousjätteen mukana sen käyttöiän päätyttyä. Vie se sähkö- ja elektroniikkaromun kierrätyspisteeseen. Kysy paikallisilta viranomaisilta lähimmän kierrätyspisteen sijaintipaikka.

RoHS-direktiivin

vaatimustenmukaisuus:

Valitsemasi tuote noudattaa Euroopan unionin tiettyjen vaarallisten aineiden käytön rajoittamisesta sähkö- ja elektroniikkalaitteissa koskevaa direktiiviä 2011/65/EY (RoHS-direktiivi). Laite ei sisällä direktiivissä määritettyjä haitallisia ja kiellettyjä materiaaleja.

Pakkausmateriaalin hävittäminen

- Pakkausmateriaalit ovat vaarallisia lapsille. Säilytä pakkausmateriaalit turvallisessa paikassa lasten ulottumattomissa. Laitteen pakkausmateriaalit on valmistettu kierrätettävistä materiaaleista. Hävitä ne oikealla tavalla, ja lajittele ne kierrätysjäteohjeiden mukaisesti. Älä hävitä niitä tavallisen kotitalousjätteen mukana.

Energiansäästövinkejä

Seuraavat vinkit auttavat käyttämään laitetta ekologisella ja energiatehokkaalla tavalla:

- Sulata pakasteruoat ennen niiden valmistamista.
- Käytä uunissa tummia tai emaloituja astioita, jotka johtavat paremmin lämpöä.
- Kytke laite pois päältä 5–10 minuutiksi ennen valmistusajan päättymistä hyödyntääksesi jälkilämpöä. Voit säästää jopa 20 % sähköä käyttämällä jälkilämpöä.
- Esilämmitä aina uuni, jos reseptissä tai käyttöohjeessa suositellaan tekemään niin. Älä avaa uunin luukkua toistuvasti ruoan kypsennyksen aikana.
- Yritä kypsentää uunissa useampaa kuin yhtä ruokaa kerrallaan. Voit kypsentää useita ruokia kerrallaan asettamalla kaksi paistoastiaa ritilätasolle. Lisäksi, jos kypsennät ruokia peräkkäin, energiaa säästyy, koska uuni ei menetä lämpöään.

3 Laitteesi

Tuotteen esittely

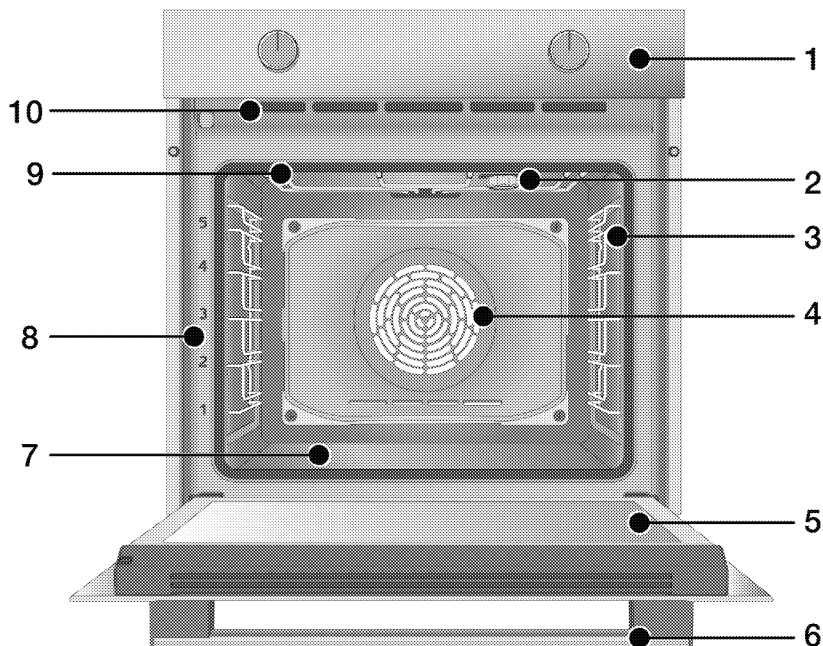

- 1 Ohjauspaneeli
- 2 Valo*
- 3 Ritiilätasot**
- 4 Tuulettimen moottori (teräslevyn takana)
- 5 Luukku
- 6 Kahva
- 7 Alavastus (pohjan teräslevy)
- 8 Tasojen asennot

- 9 Ylävastus
- 10 Ilma-aukot

* Riippuu mallista. Laitteessa ei välttämättä ole lamppua, tai lampun tyyppi ja sijainti voi poiketa kuvasta.

** Riippuu mallista. Laitteessa ei välttämättä ole ritiilätasoja. Kuvassa ritiilätasot näytetään esimerkkinä.

Laitteen ohjauspaneelin esittely ja käyttö

Tästä kappaleesta löydät yhteenvedon laitteen ohjauspaneelistä ja tietoa sen perustoiminnoista. Joissain kuvissa ja toiminnoissa voi olla laitekohtaisia eroja.

Uunin ohjaus

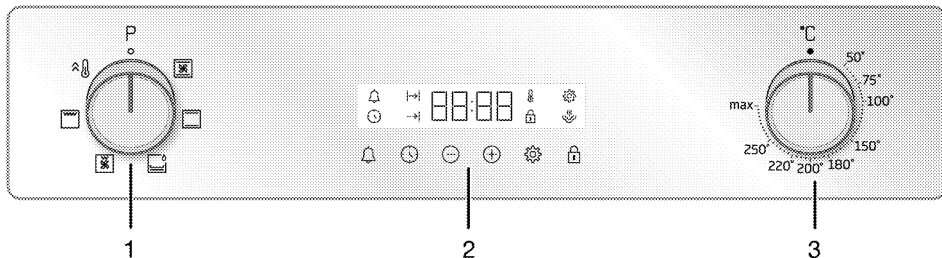

- 1 Toiminnon valintanuppi
- 2 Ajastin
- 3 Lämpötilanuppi

Jos tuotteen ohjaukseen on olemassa nuppeja, nämä nupit voivat olla upotettu paneeliin, joka tulee ulos painettaessa tietyissä malleissa. Jos asetukset suoritetaan näillä nupeilla, paina ensin kyseistä nuppia ja vedä se ulos. Paina sitä uudelleen ja palauta se, säätöjen suorittamisen jälkeen.

Toiminnon valintanuppi

Voit valita uunin toiminnon toiminnon valintanupilla. Kierrä vasemmalle / oikealle suljetusta (yläasento) valitsemiseksi.

Lämpötilanuppi

Voit valita keittolämpötilan lämpötilan ohjausnupilla. Kierrä myötäpäivään suljetusta (yläasento) valitsemiseksi.

Lämpötilan merkkivalo

Voit katsoa uunin sisälämpötilan lämpötilan symbolista näytöllä. Lämpötilan symboli ilmestyy näyttöön, kun keittäminen käynnistyy, ja katoaa, kun asetettu lämpötila saavutetaan. Kun uunin lämpötila putoaa asetetun lämpötilan alapuolelle, lämpötilan symboli syttyy uudelleen.

Ajastin

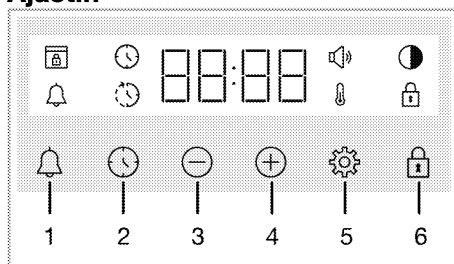

- 1 Hälytysnäppäin
- 2 Ajan asetusnäppäin
- 3 Vähennysnäppäin
- 4 Lisäysnäppäin
- 5 Asetukset-näppäin
- 6 Näppäinlukkonäppäin





Näytön symbolit

- : Paistoajan symboli
- : Paistoajan päättymisen symboli*
- : Hälytysymboli
- : Kirkkaussymboli
- : Näppäinlukkosymboli
- : Lämpötilasymboli
- : Äänenvoimakkuussymboli
- : Luukun lukituksen symboli*

* Riippuu laitteen mallista. Ei välttämättä käytettävissä laitteessasi.

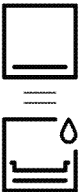
Uunin käyttötoiminnot

Toimintotaulukossa; operointitoiminnot näytetään uunissa käytettävät käyttötoiminnot ja näille toiminnoille asetettavat korkeimmat ja matalimmat lämpötilat. Tässä näytetty käyttötapojen järjestys voi poiketa tuotteesi järjestelyistä.

ToimintasyMBOLI	Toiminnon kuvaus	Lämpötila-alue (° C)	Kuvaus ja käyttö
	Ylä- ja alalämpö	*	Ruoka lämmitetään samanaikaisesti ylhäältä ja alhaalta. Sopii kakkuihin ja muhennoksiin leivontamuodossa tai kakkuissa ja leivonnaisissa. Kokkaaminen tapahtuu yhdellä tarjottimella.
	Alalämpö	*	Vain alempi lämmitys on päällä. Se sopii pizzaan ja ruokiin, jotka tarvitsevat ruskistumista pohjassa. Tätä toimintoa tulisi käyttää myös helppoon puhdistukseen höyryllä.
	Puhallinavustettu ala-/ylälämpö	*	Ylä- ja alalämmittimien lämmittämä kuuma ilma jakautuu tasaisesti ja nopeasti uuniin puhaltimen kanssa. Kokkaaminen tapahtuu yhdellä tarjottimella.
	Täysi grilli	*	Uunin katolla oleva iso grilli toimii. Se käy suurien määrien grillaamiseen.
	Puhallinavustettu alagrilli	*	Pienen grillin lämmittämä kuuma ilma leviää nopeasti uuniin tuulettimen avulla. Se käy pienempien määrien grillaamiseen.
	Pikalämmitys	-	Kaikki uunin lämmittimet toimivat. Tätä toimintoa käytetään uunin nopeasti saattamiseksi haluttuun lämpötilaan (esilämmitys). Älä käytä sitä ruoanlaittoon.

* Tuotteesi toimii lämpötila-säätimessä määrittelyllä lämpötila-alueella.

Laitteen lisätarvikkeet

Laitteesi mukana toimitetaan useita lisätarvikkeita. Tässä osiossa luetellaan lisätarvikkeiden kuvaus ja kuinka niitä käytetään. Mukana toimitetut lisätarvikkeet vaihtelevat eri malleissa. Kaikki käyttöohjeessa kuvatut lisätarvikkeet eivät välttämättä ole saatavilla laitteeseesi.

ILMOITUS : Laitteesi pellit voivat vääntyä lämpötilan vaikutuksesta. Tällä ei ole vaikutusta niiden toimivuuteen. Muoto palaa takaisin pellin jäähtyessä.

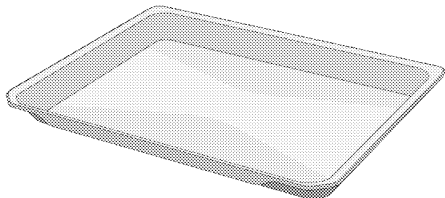

Tavallinen vuoka

Käytetään leivonnaisiin, pakasteruokiin ja suurten ruokapalojen paistamiseen.

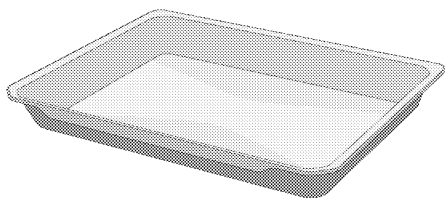

Syvä pelti

Käytetään leivonnaisiin, suurten ruokapalojen tai mehukkaiden ruokien paistamiseen tai juoksevan öljyn keräämiseen grillattaessa.

Mallit ritilätasoilla:

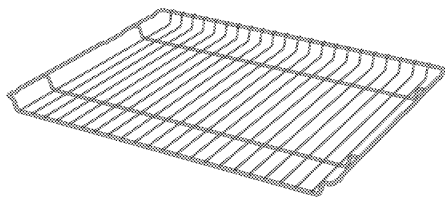

Mallit ilman ritilätasoja:

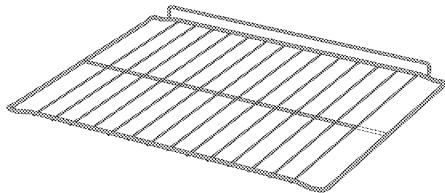

Paistoritilä

Käytetään ruoan paistamiseen tai kypsennettävän, paistettavan tai haudutettavan ruoan asettamiseksi halutulle tasolle.

Laitteen lisätarvikkeiden käyttö

Paistotasot

Paistoalueella on 5 eri tasoa. Näet nyt tasojen järjestyksen uunin etupuolella.

Mallit ritilätasoilla

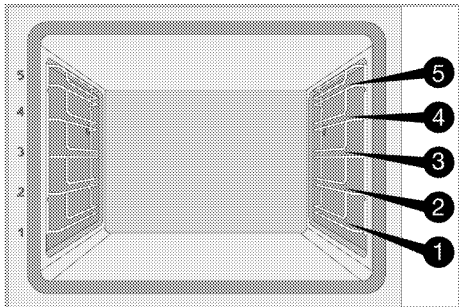

Mallit ilman ritilätasoja

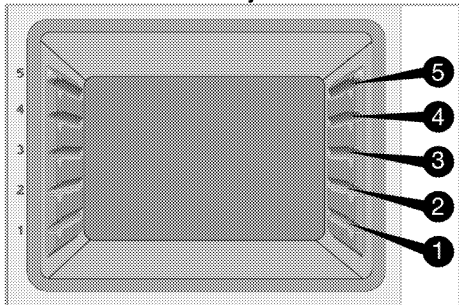

Paistoritilän asettaminen paistotasoille

Mallit ritilätasoilla:

On tärkeää asettaa paistoritilä ritilän puolen tasolle oikein. Asettaessa paistoritilää halutulle tasolle avoimen osan tulee olla edessä. Parempaa kypsennystulosta varten paistoritilä tulee kiinnittää ritilätasolle rajoittimella. Se ei saa ylittää rajoitinta ja osua uunin takaseinämään.

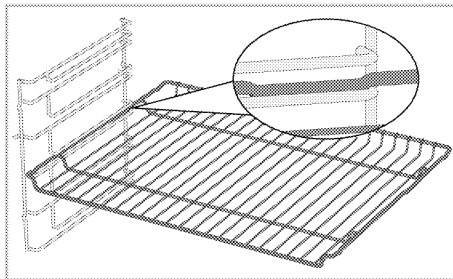

Mallit ilman ritilätasoja:

On tärkeää asettaa paistoritilä sivutasoille oikein. Paistoritilä voidaan asettaa tasolle vain yhdensuuntaisesti. Asettaessa paistoritilää halutulle tasolle avoimen osan tulee olla edessä.

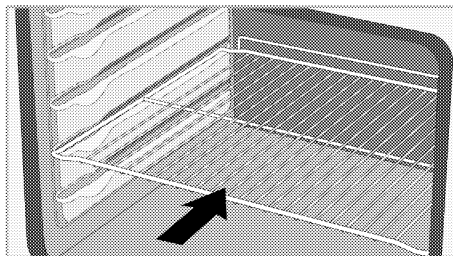

Pellin asettaminen paistotasoille

Mallit ritilätasoilla:

On myös tärkeää asettaa pelti ritilän puolen tasolle oikein. Asettaessa peltiä halutulle tasolle sen kädensijan puolen tulee olla edessä. Parempaa kypsennystulosta varten pelti tulee kiinnittää ritilätasolle rajoittimella. Se ei saa ylittää rajoitinta ja osua uunin takaseinämään.

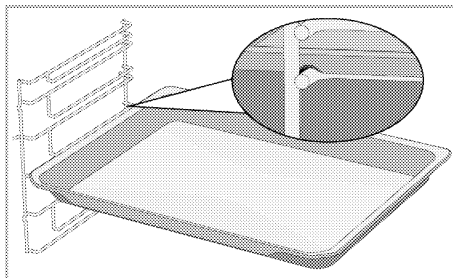

Mallit ilman ritilätasoja:

On myös tärkeää asettaa pellit sivutasoille oikein. Pelti voidaan asettaa tasolle vain yhdensuuntaisesti. Asetettaessa peltiä halutulle tasolle sen kädensijan puolen tulee olla edessä.

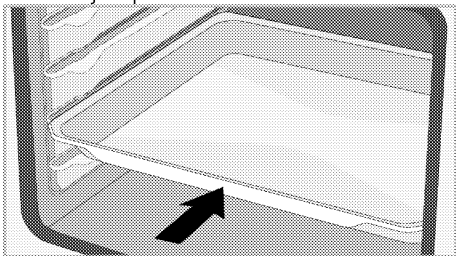

Paistoritilän rajoitintoiminto

Paistoritilässä on rajoitintoiminto, joka estää sitä putoamasta ritilätasolta. Tämän toiminnon ansiosta ruoan ottaminen uunista on helppoa ja turvallista. Poistettaessa paistoritilää voit vetää sitä eteenpäin, kunnes se saavuttaa rajoittimen. Jos haluat vetää sen kokonaan ulos, se täytyy nostaa rajoittimen yli.

Mallit ritilätasoilla

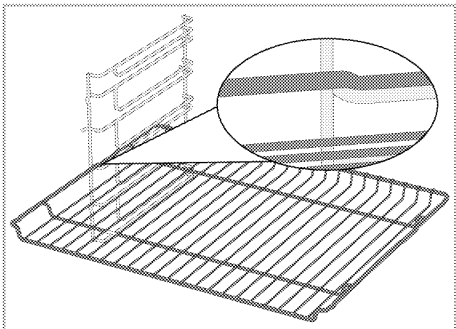

Mallit ilman ritilätasoja

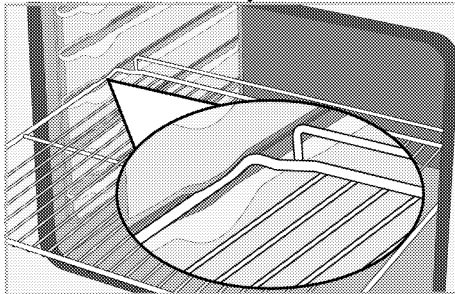

Paistoritilän pellin rajoitintoiminto - Mallit ritilätasoilla

Myös paistoritilän pellissä on rajoitintoiminto, joka estää peltiä putoamasta ritilätasolta. Peltiä poistettaessa vapautaa se takalukosta ja vedä sitä itseäsi kohti, kunnes se saavuttaa rajoittimen. Jos haluat vetää sen kokonaan ulos, se täytyy nostaa rajoittimen yli.

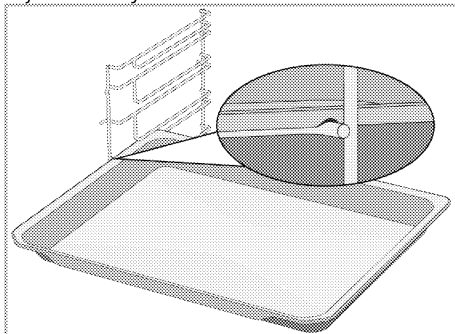

Paistoritilän ja pellin oikea asetus teleskooppisille kiskoille-Mallit ritilätasoilla ja teleskooppikiskoilla

Teleskooppisten kiskojen ansiosta pelti tai paistoritilä voidaan helposti asentaa tai poistaa. Käytettäessä peltejä ja paistoritilöitä teleskooppisilla kiskoilla tulee olla varovainen, että teleskooppisten kiskojen edessä ja takana olevat tapit nojaavat grillin reunoihin ja peltiin (kuten kuvassa).

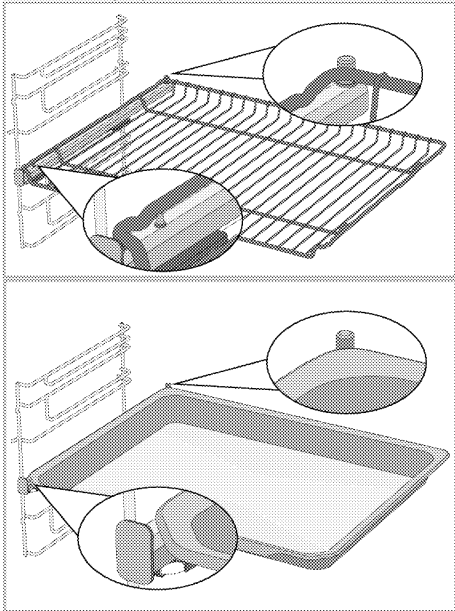



Tekniset tiedot

Yleiset tekniset tiedot

Tuotteen ulkomitat (korkeus/leveys/syvyys)	595 mm/594 mm/567 mm
Uunin asennusmitat (korkeus/leveys/syvyys)	590 tai 600 mm/560 mm/min 550 mm
Jännite/taajuus	220-240 V ~ 50 Hz
Käytettävän / tuotteelle sopivan johdon tyyppi ja halkaisija	min H05VV-FG 3 x 1,5 mm ²
Kokonaisvirrankulutus	2.4 kW
Uunin tyyppi	Kiertoilmauuni

Perustiedot: Sähköuunien energialuokitus on ilmoitettu EN 60350-1- / IEC 60350-1 -standardien mukaisesti. Kyseiset arvot määritetään tavallisella kuormituksella käyttäen ala- ja ylävastusta tai kiertoilmatoimintoa (mikäli laitteessa on sellainen).
Energiatehokkuusluokka määritetään seuraavan priorisoinnin mukaisesti riippuen siitä, onko laitteessa relevantteja toimintoja: 1-Eko-puhallinlämpö, 2-Puhallinlämpö 3- Puhallinavustettu alagrilli, 4-Ylä- ja alalämpö.



-  Teknisiä tietoja voidaan muuttaa ilman ennakoilmoitusta laitteen laadun parantamiseksi.
-  Tämän käyttöohjeen kuvat ovat viitteellisiä, eivätkä välttämättä vastaa täysin laitettasi.
-  Tuotteen etiketeissä tai sen mukana toimitetuissa asiakirjoissa ilmoitetut arvot on saatu laboratorio-olosuhteissa relevanttien standardien mukaisesti. Nämä arvot voivat vaihdella laitteen käyttö- ja ympäristöolosuhteiden mukaan.

4 Ensimmäinen käyttökerta

Ennen laitteen käyttöönottoa on suositeltavaa suorittaa seuraavissa kappaleissa mainitut toimenpiteet.

Ensiasetukset

i Aseta aina kellonaika ennen uunin käyttöä. Jos et määritä sitä, et voi keittää joissakin uunimalleissa.

1. Kun uunin virta kytketään päälle ensimmäisen kerran, tuntikenttä "12:00" ja  symboli vilkkuu näytöllä.
2. Aseta aika koskettamalla .

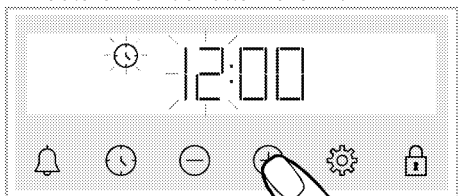

3. Kosketa  tai  näppäintä uudelleen minuuttikentän aktivoimiseksi.

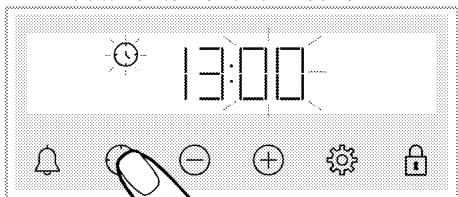

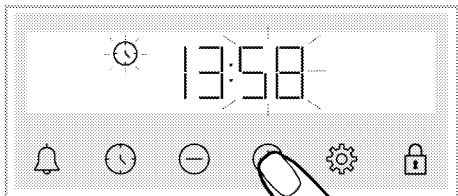

4. Aseta minuutit koskettamalla .



5. Vahvista asetus koskettamalla  tai  näppäintä.

» Aika on asetettu ja  symboli katoaa näytöltä.

i Jos ensimmäistä aikaa ei aseteta, "12:00" ja  symbolit vilkkuvat ja uuni ei käynnisty. Kun haluat käyttää uunia, on päivän aika vahvistettava asettamalla päivän aika tai koskettamalla  näppäintä, kun se on tilassa "12:00". Voit muuttaa päivän aikaa myöhemmin, kuten kuvattu osassa "Asetukset".

i Nykyiset aika-asetukset perutaan sähkökatkoksen tapahtuessa. Se on säädettävä uudelleen.

Ensimmäinen puhdistuskerta

1. Poista kaikki pakkausmateriaalit.
2. Poista kaikki mukana toimitetut lisätarvikkeet uunista.
3. Kytke laite päälle 30 minuutiksi ja kytke se sitten pois päältä. Näin valmistuksessa uuniin jääneet jäämät palavat ja irtoavat.
4. Valitse laitetta käyttäessäsi korkein lämpötila ja toiminto, jossa kaikki vastukset ovat käytössä. Katso "Uunin toiminnot". Voit lukea uunin käytöstä seuraavasta kappaleesta.
5. Odota, että uuni jäähtyy.
6. Pyyhi laitteen pinnat märällä liinalla tai pesusienellä ja kuivaa pinnat kuivalla liinalla.

Ennen lisätarvikkeiden käyttöä;

Puhdista uunista poistamasi lisätarvikkeet saippuavedellä ja pehmeällä pesusienellä.

ILMOITUS Jotkut pesuaineet tai puhdistusmateriaalit voivat vahingoittaa pintoja. Älä käytä puhdistukseen syövyttäviä pesuaineita, puhdistusjauheita/-voiteita tai mitään teräviä esineitä.

ILMOITUS Savua ja hajua voi esiintyä parin tunnin ajan ensimmäisen käytön aikana. Tämä on aivan normaalia. Varmista, että huone tuuletetaan hyvin savun ja hajun poistamiseksi. Vältä hengittämästä savua ja savunhajua.

5 Uunin käyttäminen

Yleistä tietoa uunin käyttöön liittyen

Jäähdytystuuletin

Tuotteessa on jäähdytystuuletin. Jäähdytystuuletin käynnistyy automaattisesti tarvittaessa ja jäähdyttää laitteen etupuolen että sitä ympäröivien materiaalien pinnat. Se pysähtyy automaattisesti, kun jäähdytys on valmis. Kuumaa ilmaa tulee ulos uunin luukun yläosasta. Älä peitä näitä ilma-aukkoja. Muutoin uuni saattaa ylikuumentua. Jäähdytystuuletin jatkaa toimintaansa uunin ollessa käytössä ja kun uuni on kytketty pois päältä (noin 20–30 minuuttia). Jos valmistat ruokaa käynnistämällä uunin ajastimen, jäähdytystuuletin kytkeytyy kypsennysajan lopussa pois päältä kaikkien toimintojen kanssa. Käyttäjä ei voi vaikuttaa jäähdytystuulettimen käyntiaikaan. Se kytkeytyy automaattisesti päälle ja pois päältä. Tämä ei ole toimintahäiriö.

Uunin valo

Uunin lamppu kytkeytyy päälle, kun uuni aloittaa ruoan kypsennyksen. Joissain malleissa lamppu on päällä ruoan kypsennyksen aikana, kun taas joissain malleissa se kytkeytyy pois päältä tiettyinä aikana.

Uunin ohjausyksikön käyttö

Yleiset varoitukset uunin ohjaukselle

- i** Ruoanlaiton lopetuksen maksimiaika-asetus on 5 tuntia 59 minuuttia. Ohjelma peruutetaan virtakatkoksen ilmetessä. Uuni on tällöin ohjelmoitava uudelleen.
- i** Kun säätöjä suoritetaan, vastaavat symbolit näytöllä vilkkuvat. Odota hetki asetusten tallentamiseksi.
- i** Jos keittoasetus on tehty, ei päivän aikaa voida säätää.
- i** Keittoaika asetetaan, kun keittäminen alkaa ja jäljellä oleva aika näytetään näytöllä.
- i** Jos keittoaika ja keittämisen päättymisaika on asetettu, voit peruuta ne automaattisesti koskettamalla 🕒 näppäintä pitkään.

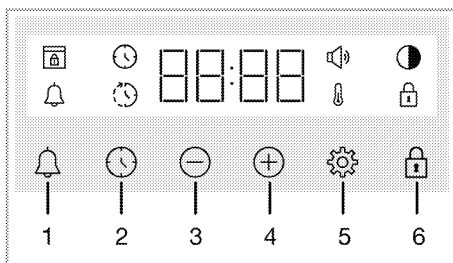

- 1 Hälytysnäppäin
- 2 Ajan asetuskäynnin
- 3 Vähennysnäppäin
- 4 Lisäysnäppäin
- 5 Asetukset-näppäin
- 6 Näppäinlukonnäppäin

Näytön symbolit

🕒 : Paistoajan symboli

-  : Paistoaajan päättymisen symboli*
-  : Hälytyssymboli
-  : Kirkkaussymboli
-  : Näppäinlukkosymboli
-  : Lämpötilasymboli
-  : Äänenvoimakkuussymboli
-  : Luukun lukituksen symboli*

* Riippuu laitteen mallista. Ei välttämättä käytettävissä laitteessasi.

Uunin kytkeminen päälle

Kun valitset keittotoiminnon toiminnon valintanupilla ja asetat tietyn lämpötilan lämpötilanupilla, uuni käynnistyy.

Uunin sammutus



Voit kytkeä uunin pois päältä, kiertämällä toiminnon valintanupin ja lämpötilan nupin pois päältä (yläasento).

Manuaalinen keittäminen lämpötilan ja uunin toiminnon valinnalla

Voit keittää ruokaa manuaalisesti (ohjaat itse) asettamatta kypsennysaikaa valitsemalla kyseiselle ruoalle sopivan lämpötilan ja toiminnon.

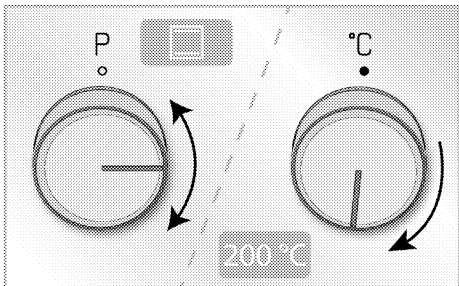
Esimerkki:





1. Valitse toiminto, jota haluat käyttää toiminnon valintanupilla.
2. Aseta keittolämpötilan lämpötilan nupilla.
 - » Uuni käynnistyy välittömästi valitulla toiminnolla ja lämpötilalla ja lämpötilan ja  ilmestyy näyttöön. Kun uunin lämpötila saavuttaa asetetun lämpötilan,  symboli sammuu. Uuni ei sammu automaattisesti,



koska manuaalinen keittäminen tehdään keittoaikaa asettamatta. Sinun on itse valvottava keittämistä ja sammutettava uuni. Kun keittäminen on valmis, voit kytkeä uunin pois päältä, kiertämällä toiminnon valintanupin ja lämpötilan nupin pois päältä (yläasento).

Keittäminen asettamalla keittoajan

Voit asettaa uunin sammumaan automaattisesti asetetun ajan päättyessä valitsemalla ruoalle sopivan lämpötilan ja toiminnon ja asettamalla keittoajan ajastimella.

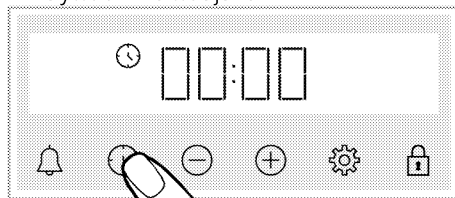
1. Valitse keittotoiminto
2. Kosketa  kunnes  symboli ilmestyy näyttöön keittoajalle.



-  Kun toiminto ja lämpötila on asetettu, voit asettaa keittoajaksi 30 minuuttia koskettamalla  näppäintä suoraan keittoajan pika-asetuksena ja muuttaa aikaa  näppäimillä.

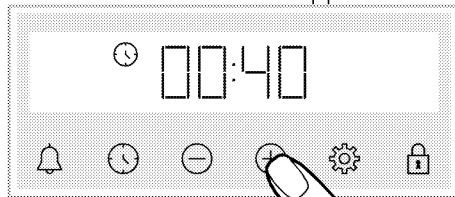

3. Aseta keittoaika  näppäimiä.



-  Keittoaika kasvaa 1 minuutin ensimmäisen 15 minuutin aikana, ja tämän jälkeen 5 minuutilla.



4. Aseta ruoka uuniin ja aseta lämpötila lämpötilan nupilla.

» Uuni käynnistyy välittömästi valitulla toiminnolla ja lämpötilalla. Asetettu keittoajan laskuri käynnistyy ja  ilmestyy



näyttöön. Kun uunin lämpötila saavuttaa asetetun lämpötilan,  symboli sammuu. 5. Kun keittoaika päättyy, näytöllä näkyy "End" ,  symboli vilkkuu ja ajastin hälyttää 6. Varoitusääni kahdelle minuutille. Paina mitä tahansa painiketta sammuttaaksesi varoituksen. Varoitus sammuu ja päiväaika ilmestyy näyttöön.

Aseta keittämisen päättymisaika myöhemmäksi (Riippuu laitteen mallista. Ei välttämättä käytettävissä laitteessasi.)

Valitsemalla aterialle sopivan lämpötilan ja toiminnon, voit asettaa keittoajan ja sen päättymisaikan myöhemmäksi, jolloin uuni käynnistyy ja sammuu automaattisesti.

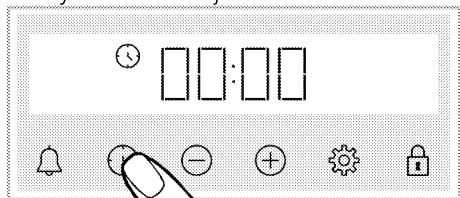
1. Valitse keittotoiminto
2. Kosketa  kunnes  symboli ilmestyy näyttöön keittoajalle.



- i** Kun toiminto ja lämpötila on asetettu, voit asettaa keittoajaksi 30 minuuttia koskettamalla  näppäintä suoraan keittoajan pika-asetuksena ja muuttaa aikaa  näppäimillä.

3. Aseta keittoaika  näppäimiä.

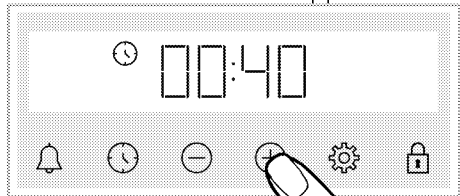

- i** Keittoaika kasvaa 1 minuutin ensimmäisen 15 minuutin aikana, ja tämän jälkeen 5 minuutilla.

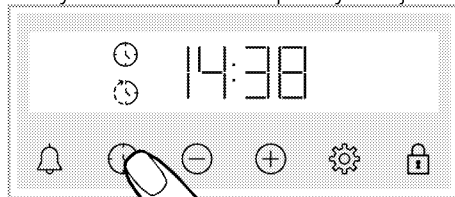

» Kun keittoaika on asetettu,  symboli palaa näytöllä.

4. Kosketa  kunnes  symboli ilmestyy näyttöön keittämisen päättymisaikalle.



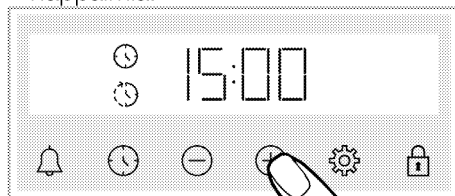

5. Aseta keittämisen päättymisaika  näppäimiä.



» Kun keittämisen päättymisaika on asetettu,  symboli ja  symboli aikavälisymbolin kanssa palavat näytöllä. Heti kun keittäminen käynnistyy,  symboli katoaa.

6. Aseta ruoka uuniin ja aseta lämpötila lämpötilan nupilla.

» Uunin kello laskee keittämisen alkamisajan vähentämällä keittoajan keittämisen päättymisaikasta.

Kun keittämisen aloitusaika saavutetaan, valittu toiminto aktivoidaan ja uuni lämpenee asetettuun lämpötilaan. Asetettu keittoajan laskuri käynnistyy ja  ilmestyy näyttöön. Kun uunin lämpötila saavuttaa asetetun lämpötilan,  symboli sammuu.

7. Kun keittoaika päättyy, näytöllä näkyy "End" ,  symboli vilkkuu ja ajastin hälyttää



8. Varoitusääni kahdelle minuutille. Paina mitä tahansa painiketta sammuttaaksesi varoituksen. Varoitus sammuu ja päiväaika ilmestyy näyttöön.

i Jos jotain näppäintä painetaan äänimerkin lopussa, uuni käynnistyy uudelleen. Uunin käynnistymisen estämiseksi varoituksen lopussa, aseta lämpötilan ja toiminnon nuppi "0" asentoon (pois) ja sammuta uuni.



Asetukset

Näppäinlukon asetus

Voit estää ohjauspaneelin käytön aktivoimalla näppäinlukkotoiminnon.

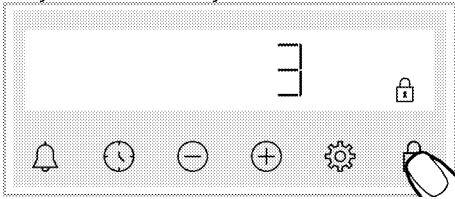
1. Kosketa  näppäintä, kunnes  symboli tulee näyttöön.





»  symboli tulee esiin ja 3-2-1 laskuri käynnistyy näytöllä. Kun laskuri päättyy, näppäinlukko aktivoituu. Kun jotain näppäintä kosketaan näppäinlukon ollessa päällä, ajastin lähettää äänimerkin ja  symboli vilkkuu.

i Jos lopetat X-näppäimen koskettamisen ennen laskurin päättymistä, ei näppäinlukkoa aktivoida.

i Ajastimen näppäimiä ei voida käyttää, kun näppäinlukko on päällä. Näppäinlukkoa ei peruta sähkökatkoksen tapahtuessa.

Näppäinlukon poistaminen käytöstä



1. Kosketa  näppäintä, kunnes  symboli tulee näyttöön.

»  symboli ilmestyy näyttöön ja näppäinlukko poistetaan käytöstä.

Hälytyksen asetus

Voit myös käyttää tuotteen ajastinta muuhun kuin keittämiseen, kuten varoituksiin tai muistutuksiin. Hälytyskellolla ei ole vaikutusta uunin toimintoihin. Käytetään varoitustarkoituksiin. Voit käyttää hälytyskelloa esimerkiksi, kun haluat kääntää ruokaa uunissa tietyssä aikana. Kun asetettu aika päättyy, kello lähettää äänimerkin.

i Maksimi hälytysaika on 23 tuntia ja 59 minuuttia.

1. Kosketa  näppäintä, kunnes  symboli tulee näyttöön.

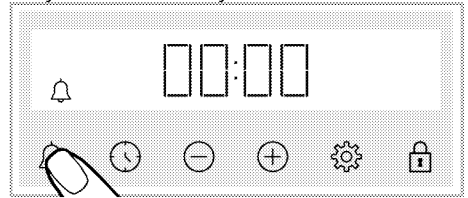

2.  Aseta hälytysaika  näppäimillä.

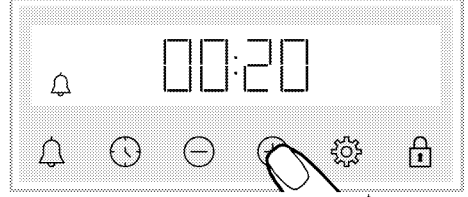

» Kun hälytysaika on asetettu,  symboli syttyy ja hälytysajan laskuri käynnistyy näytöllä. Jos hälytysaika ja keittoaika asetetaan samanaikaisesti, lyhyempi aika näytetään näytöllä.





3. Kun hälytysaika päättyy,  symboli alkaa vilkkumaan ja lähettää äänimerkin.

Hälytyksen sammutus



1. Hälytysajan päättyessä kuuluu äänimerkki kaksi minuuttia. Kosketa mitä tahansa näppäintä sammuttaaksesi hälytysäänen.

» Hälytysääni sammuu ja päivän aika ilmestyy näyttöön.



Jos haluat peruuttaa hälytyksen.

1. Kosketa  kunnes  symboli ilmestyy näyttöön hälytysajan nollaamiseksi. Kosketa  näppäintä, kunnes näytöllä näkyy "00:00".
2.  Voit myös peruuttaa hälytyksen painamalla näppäintä pitkään.

Ääntason muuttaminen

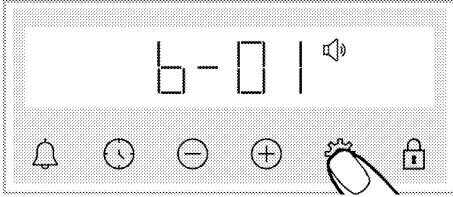
1. Kosketa  näppäintä, kunnes  symboli tulee näyttöön.



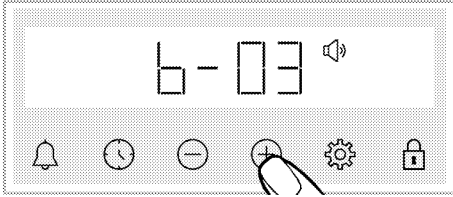

2. Aseta haluttu taso / näppäimillä. ("b-1"- "b-2"- "b-3")





3. Vahvasta koskettamalla  näppäintä tai asetus aktivoituu hetken kuluttua, näppäimeen koskettamatta.

Näytön kirkkauden asetus

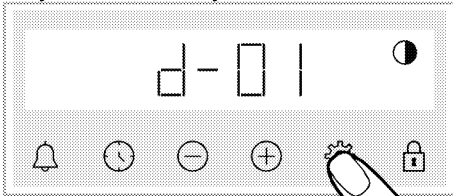
1. Kosketa  näppäintä, kunnes  symboli tulee näyttöön.





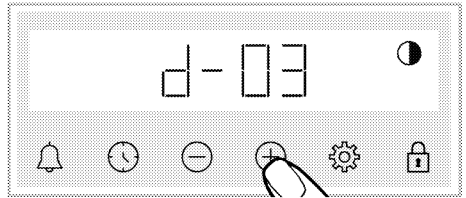

2. Aseta haluttu kirkkaus / näppäimillä. (d-01-d-02-d-03)



- » Vahvasta koskettamalla  näppäintä tai asetus aktivoituu hetken kuluttua, näppäimeen koskettamatta.

Päivänajan muuttaminen

Aiemmin asetetun päivänajan muuttaminen uunissa.

1. Kosketa  näppäintä, kunnes  symboli tulee näyttöön.
2. Aseta aika koskettamalla /.

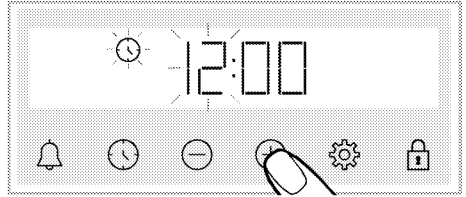

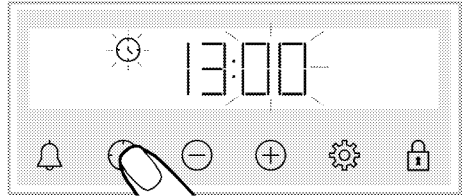

3. Kosketa  tai  näppäintä uudelleen minuuttikentän aktivoimiseksi.

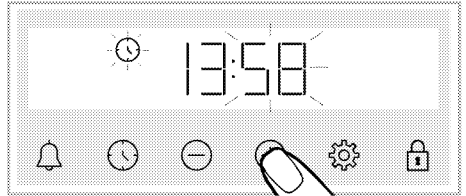

4. Aseta minuutit koskettamalla /.



5. Vahvasta asetus koskettamalla  tai  näppäintä.
» Aika on asetettu ja  symboli katoaa näytöltä.

6 Yleisiä tietoja ruoanvalmistuksesta

Tässä osassa on esitetty ruoan valmistelu- ja keittämävinkkejä. Tämän lisäksi huomaat, että osa elintarvikkeista on testattu tuottajina ja sopivimmat asetukset niille. Myös sopivat uunin asetukset ja varusteet näille elintarvikkeille on esitetty.

Yleiset varoitukset koskien ruoan valmistamista uunissa

- Uunista voi tulla ulos polttavan kuumaa höyryä, kun sen luukku avataan ruoan kypsennyksen aikana tai sen jälkeen. Höyry voi polttaa kätesi, kasvosi ja/tai silmäsi. Pysy loitommalla uunista avatessasi luukun.
- Runsas ruoan kypsennyksen aikana muodostuva höyry voi olla kondensoitunutta vettä, jota muodostuu uunin sisä- ja ulkopinnoille sekä uunia ympäröiville pinnoille lämpötilaeron vuoksi. Tämä on normaalia.
- Eri ruoille ilmoitetut kypsennyslämpötilan ja -ajan arvot voivat vaihdella reseptin ja ruoan määrän mukaan. Tästä syystä ne on annettu arvoväleinä.
- Poista aina käyttämättömät lisätarvikkeet uunista ennen kuin aloitat valmistamaan ruokaa. Uunin sisälle jäävät lisätarvikkeet voivat estää ruokaa kypsentyä kunnolla.
- Jos kypsennät ruokia omalla reseptillä, voit katsoa viitearvoja kypsennystaulukkojen samankaltaisista ruoista.
- Käyttämällä mukana toimitettuja lisätarvikkeita varmistetaan paras kypsennysteho. Lue aina käyttämiesi ulkoisten kypsennysastioiden valmistajan ilmoittamat varoitukset ja tiedot.

- Leikkaa leivinpaperi sopivan kokoiseksi käyttämäsi astiaan. Leivinpaperi, joka ylittää astian reunat, voi johtaa palovammoihin ja vaikuttaa ruoanvalmistuskokemukseen. Käytä leivinpaperia, joka soveltuu käytetylle lämpötilalle.
- Parasta ruoan kypsennystehoa varten aseta ruoka suositellulle tasolle. Älä vaihda tasoa kypsennyksen aikana.

Leivokset ja uuniruokat

Yleiset tiedot

- Suosittelemme tuotteen varusteiden käyttämistä parhaan valmistustuloksen saamiseksi. Jos käytät muita keittoastioita, käytä mieluiten tummia, tarttumattomia ja lämmönkestäviä astioita.
- Jos keittotaulukossa suositellaan esilämmittämistä, aseta ruoka uuniin esilämmityksen jälkeen.
- Jos aiot valmistaa ruokaa keittoastia lankaritilän päällä, aseta se lankaritilän keskelle ja etäälle takaseinästä.
- Kaikki leivosten valmistamiseen käytettyjen materiaalien tulee olla puhtaita ja huonelämpötilassa.
- Tuotteen keittoaste voi vaihdella riippuen ruokamäärästä ja keittoastian koosta.
- Keittotaulukossa esitetyt arvot on määritetty laboratoriotestien tuloksina. Sinulle sopivat arvot voivat erota näistä arvoista.
- Sijoita ruoka keittotaulukossa ehdotetulle tasolle. Uunin alatasoa pidetään tasona 1.

Kakkujen leivontavihjeet

- Jos kakku on liian kuiva, lisää lämpötilaa 10 °C astetta ja lyhennä paistoaikaa.

- Jos kakku on kostea, käytä pientä nestemäärää tai laske lämpötilaa 10 °C astetta.
 - Jos kakun yläosa on palanut, aseta se alemmalle tasolle, laske lämpötilaa ja lisää paistoaikaa.
 - Jos se on kypsä sisältä mutta ulkopuoli on tahmea, käytä pienempää nestemäärää, laske lämpötilaa ja lisää paistoaikaa.
- Leivosten paistovihjeet**
- Jos leivos on liian kuiva, lisää lämpötilaa 10 °C astetta ja lyhennä paistoaikaa. Kastele taikinalevyjä maidosta, öljystä, kananmunista ja jogurtista koostuvalla kastikkeella.
 - Jos leivos valmistuu hitaasti varmista, että valmistelemasi leivoksen paksuus ei leviä keittoastian yli.
 - Jos leivos ruskistuu pinnalta, mutta pohja ei ole paistunut varmista, että leivoksessa käytetty kastikemäärä ei ole liikaa leivoksen pohjassa. Tasaisen ruskistuksen saamiseksi, yritä levittää kastike tasaisesti taikinalevyjien ja leivoksen väliin.
 - Paista leivos keittotaulukon mukaisessa asennossa ja lämpötilassa. Jos pohja ei siltikään ole tarpeeksi ruskistunut, aseta se alatasolle seuraavan paistamisen yhteydessä.

Kypsennystaulukko leivoksille ja uuniruualle

Ruoka	Peltien lukumäärä	Käytettävä lisätarvike	Toiminto	Tason asento	Lämpötila (°C)	Paistoaika (min) (arvioita)
Kakut pellillä	Yksi pelti	Tavallinen vuoka*	Ylä- ja alalämpö	3	180	30 ... 40
Kakut vuossa	Yksi pelti	Kakkuvuoka paistoritilään**	Ylä- ja alalämpö	2	180	30 ... 40
Pienet kakut	Yksi pelti	Tavallinen vuoka*	Ylä- ja alalämpö	3	160	25 ... 35
	Yksi pelti	Tavallinen vuoka*	Puhallinavustettu ala-/ylälämpö	3	150	20 ... 30
Sokerikakku	Yksi pelti	Pyöreä kakkuvuoka, halkaisija 26 cm, kiinnitetään klipsillä paistoritilään**	Ylä- ja alalämpö	2	160	30 ... 40
	Yksi pelti	Pyöreä kakkuvuoka, halkaisija 26 cm, kiinnitetään klipsillä paistoritilään**	Puhallinavustettu ala-/ylälämpö	2	160	20 ... 30
Pikkuleivät	Yksi pelti	Leivosvuoka*	Ylä- ja alalämpö	3	170	25 ... 35
Taikinaleivokset	Yksi pelti	Tavallinen vuoka*	Puhallinavustettu ala-/ylälämpö	2	200	30 ... 40
Voitaikinaleivokset	Yksi pelti	Tavallinen vuoka*	Ylä- ja alalämpö	2	200	20 ... 30
Täysjyväleipä	Yksi pelti	Tavallinen vuoka*	Ylä- ja alalämpö	2	200	30 ... 40
Lasagne	Yksi pelti	Lasinen/metallinen suorakulmainen vuoka paistoritilään**	Ylä- ja alalämpö	2 tai 3	200	30 ... 40
Omenapiirakka	Yksi pelti	Pyöreä musta metallinen vuoka, halkaisija 20 cm, paistoritilään**	Ylä- ja alalämpö	2	180	50 ... 70
Pizza	Yksi pelti	Tavallinen vuoka*	Ylä- ja alalämpö	2	200 ... 220	10 ... 20

Esilämmitystä suositellaan kaikkia ruokia varten.

* Näitä lisätarvikkeita ei välttämättä toimiteta laitteen mukana.

** Näitä lisätarvikkeita ei toimiteta laitteen mukana. Ne ovat yleisesti saatavilla olevia lisätarvikkeita.

Liha, kala ja siipikarja

Paahtamisen avainkohdat

- Maustaminen sitruunamehulla ja pippurilla ennen kanan, kalkkunan tai suurten lihakappaleiden valmistusta parantaa kypsennystä.
- Luita sisältävän lihan kypsennys paistamalla kestää 15 - 30 minuuttia kauemmin kuin fileen.

- Laske n. 4 - 5 minuutin kypsennysaika jokaista lihan paksuuden senttimetriä kohti.
- Kun kypsennysaika päättyy, anna lihan olla uunissa n. 10 minuuttia. Lihan liemi jakautuu paremmin paistettuun lihaan eikä puristu ulos, kun lihaa leikataan.
- Kala tulee asettaa keski- tai alatasolle lämmönkestävälle alustalle.

Kypsennystaulukko lihalle, kalalle ja siipikarjalle

Ruoka	Peltien lukumäärä	Käytettävä lisätarvike	Toiminto	Tason asento	Lämpötila (°C)	Paista-aika (min) (arviolta)
Pihvi (kokonainen) / paisti (1 kg)	Yksi pelti	Tavallinen vuoka*	Puhallinavustettu ala-/ylälämpö	3	15 minuuttia 250/max, jälkeen 180 ... 190	60 ... 80
Lampaanpotka (1.5 - 2.0 kg)	Yksi pelti	Tavallinen vuoka*	Puhallinavustettu ala-/ylälämpö	3	15 minuuttia 250/max, jälkeen 170	110 ... 120
Paahtokana (1.8-2 kg)	Yksi pelti	Paistoritilä* Aseta yksi pelti alatasolle	Puhallinavustettu ala-/ylälämpö	2	15 minuuttia 250/max, jälkeen 190	60 ... 80
Kalkkuna (5.5 kg)	Yksi pelti	Tavallinen vuoka*	Puhallinavustettu ala-/ylälämpö	1	25 minuuttia 250/max, jälkeen 180 ... 190	150 ... 210
Kala	Yksi pelti	Paistoritilä* Aseta yksi pelti alatasolle	Puhallinavustettu ala-/ylälämpö	3	200	20 ... 30

Esiämmitystä suositellaan kaikkia ruokia varten.

* Näitä lisätarvikkeita ei välttämättä toimiteta laitteen mukana.

** Näitä lisätarvikkeita ei toimiteta laitteen mukana. Ne ovat yleisesti saatavilla olevia lisätarvikkeita.

Grilli

Punainen liha, kala ja siipikarjan liha ruskistuu nopeasti grillatessa, saavat kauniin kuoren eivätkä kuivu. Filee, lihavartaat, makkarat sekä mehukkaat vihannekset (tomaatit, sipulit jne.) sopivat erityisen hyvin grillaamiseen.

Yleiset varoitukset

- Grillaukseen sopimattomat ruoat muodostavat tulipalovaaran. Grillaa vain korkealle grillauslämpötilalle sopivia ruokia. Älä myöskään aseta ruokaa liian syväälle grillin perälle. Tämä on kuumin alue, ja rasvaiset ruoat saattavat syttyä palamaan.
- **Sulje uuninluukku grillauksen aikana. Älä koskaan grilla uuninluukku auki.**

Kuumat pinnat voivat aiheuttaa palovammoja!

Grillauksen avainkohdat

- Valmistele grillaukseen ruoat, jotka ovat samanpaksuisia ja -kokoisia, jos mahdollista.
- Sijoita grillattava ruoka grilliritilän tai lankaritilän päälle jakamalla ne niin, ettei lämmittimen mittoja ylitetä.
- Riippuen grillattavan ruoan paksuudesta, voi kypsennysaika taulukossa vaihdella.
- Työnnä grilliritilä tai lankaritilä uuniin halutulle tasolle. Jos käytössä on grilliritilä, aseta uunivuoka alahyllylle öljyn keräämiseksi. Käytettävän uunivuolan tulee kattaa koko

grillausalueen. Vuokaa ei ehkä ole toimitettu tuotteen kanssa. Aseta

hieman vettä uunivuokaan puhdistamisen helpottamiseksi.

Grillaustaulukko

Ruoka	Käytettävä lisätarvike	Tason asento	Lämpötila (°C)	Paistoaika (min) (arvioita)
Kala	Paistoritilä	4 - 5	250	20 ... 25
Kanapalat	Paistoritilä	4 - 5	250	25 ... 35
Lihapulla (nauta) - 12 palat	Paistoritilä	4	250	20 ... 30
Lampaankyljys	Paistoritilä	4 - 5	250	20 ... 25
Paisti - (vijipaloitu)	Paistoritilä	4 - 5	250	25 ... 30
Vasikankyljys	Paistoritilä	4 - 5	250	25 ... 30
Kasvisgratiini	Paistoritilä	4 - 5	220	20 ... 30
Paahতোleipä	Paistoritilä	4	250	1 ... 3

Uunia suositellaan esilämmitettävän 5 minuuttia ennen ruoan grillaamista.

Käännä ruokakappaleita, kun grillausajasta on kulunut 1/2.

Puhallinavustettu alagrilli

Ruoka	Käytettävä lisätarvike	Toiminto	Tason asento	Lämpötila (°C)	Paistoaika (min) (arvioita)
Kala	Paistoritilä	Puhallinavustettu alagrilli	4	200	30 ... 35
Kanapalat	Paistoritilä	Puhallinavustettu alagrilli	4	250	25 ... 35
Lihapulla (nauta) - 12 palat	Paistoritilä	Puhallinavustettu alagrilli	4	250	30 ... 40
Pihvi (kokonainen) / paisti (1 kg)	Paistoritilä Aseta yksi pelti alatasolle	Puhallinavustettu alagrilli	3	15 minuuttia 250, jälkeen 180 ... 190	90 ... 110

Älä esilämmitä tässä grillaustaulukossa oleville ruoille.

Ruoan testaus

Ruoat tässä kypsennystaulukossa on valmistettu EN 60350-1 standardin mukaan, tuotteen testauksen mahdollistamiseksi tarkastuslaitoksille.

Kypsennystaulukko ruoan testaukselle

Ruoka	Peltien lukumäärä	Käytettävä lisätarvike	Toiminto	Tason asento	Lämpötila (°C)	Paisto-aika (min) (arviolta)
Murokeksi (makea pikkuleipä)	Yksi pelti	Tavallinen vuoka*	Ylä- ja alalämpö	3	140	20 ... 30
	Yksi pelti	Tavallinen vuoka*	Ylä- ja alalämpö	3	160	25 ... 35
Pienet kakut	Yksi pelti	Tavallinen vuoka*	Puhallinavustettu ala-/ylälämpö	2	150	20 ... 30
	Yksi pelti	Pyöreä kakkuvuoka, halkaisija 26 cm, kiinnitetään klipsillä paistoritilään**	Ylä- ja alalämpö	2	160	30 ... 40
Sokerikakku	Yksi pelti	Pyöreä kakkuvuoka, halkaisija 26 cm, kiinnitetään klipsillä paistoritilään**	Puhallinavustettu ala-/ylälämpö	2	160	20 ... 30
Omenapiirakka	Yksi pelti	Pyöreä musta metallinen vuoka, halkaisija 20 cm, paistoritilään**	Ylä- ja alalämpö	2	180	50 ... 70

Esilämmitystä suositellaan kaikkia ruokia varten.

* Näitä lisätarvikkeita ei välttämättä toimiteta laitteen mukana.

** Näitä lisätarvikkeita ei toimiteta laitteen mukana. Ne ovat yleisesti saatavilla olevia lisätarvikkeita.

Grilli

Ruoka	Käytettävä lisätarvike	Tason asento	Lämpötila (°C)	Paisto-aika (min) (arviolta)
Paahtoleipä	Paistoritilä	4	250	1 ... 3
Lihapulla (nauta) - 12 palat	Paistoritilä	4	250	20 ... 30

Käännä ruokaa, kun grillausajasta on kulunut 1/2.

Uunia suositellaan esilämmitettävän 5 minuuttia ennen ruoan grillaamista.

7 Kunnossapito ja huolto

Yleiset puhdistusohjeet

▲ Yleiset varoitukset

- Anna tuotteen jäähtyä, ennen sen puhdistamista. Kuumat pinnat voivat aiheuttaa palovammoja!
- Älä levitä puhdistusainetta suoraan kuumilla pinoilla. Tämä voi aiheuttaa pysyviä tahroja.
- Laite on puhdistettava ja kuivattava huolellisesti jokaisen käytön jälkeen. Näin ruokajäämien puhdistaminen on helppoa ja näiden jäämien palaminen estetään, kun tuotetta käytetään uudelleen. Tämä pidentää laitteen käyttöikää ja toistuvilta ongelmilta vältytään.
- Älä käytä höyrypressureita tuotteen puhdistamiseen.
- Osa pesuaineista tai puhdistusaineista voivat vaurioittaa pintaa. Älä käytä hankaavia puhdistusaineita, pulvereita, puhdistusvoiteita, kalkinpoistoaineita tai teräviä esineitä puhdistuksen aikana.
- Puhdistuksessa jokaisen käytön jälkeen ei tarvita erikoispuhdistusaineita. Puhdista tuote astianpesuaineella, lämpimällä vedellä ja pehmeällä pyyhkeellä tai sienellä ja kuivaa ne kuivalla mikrokuitupyyhkeellä.
- Pyyhi pois kaikki jäljellä oleva neste puhdistuksen jälkeen ja keittämisen aikana roiskunut ruoka.
- Älä puhdista mitään laitteen osaa astianpesukoneeseen.

Inox ja ruostumaton teräs

- Älä käytä happoja tai klooria sisältäviä puhdistusaineita ruostumattomien teräs tai inox-pintojen ja kahvojen puhdistukseen.
- Ruostumattomien tai inox-pintojen väri voi muuttua ajan myötä. Tämä on normaalia. Puhdista jokaisen käytön

jälkeen ruostumattomalle tai inox-pinnalle sopivalla puhdistusaineella.

- Puhdista pehmeällä pyyhkeellä saippualla (naarmuttamaton), inox-pinoille sopivalla puhdistusaineella ja pyyhi yhteen suuntaan.
- Poista kalkki-, öljy-, tärkkelys-, maito- ja proteiinitahrat pinnoilta välittömästi. Tahrat voivat ruostua ajan kuluessa.

Emalipinnat

- Puhdista emalipinnat käytön jälkeen astianpesuaineella, lämpimällä vedellä ja pehmeällä pyyhkeellä tai sienellä ja kuivaa ne kuivalla pyyhkeellä.
- Jos tuotteessa on helppo höyrypuhdistustoiminto, voit suorittaa kevyen lian poiston tällä toiminnolla. (Katso osa "Helppo höyrypuhdistus")
- Voit käyttää emalipinoille tarkoitettuja ja valtuutetun huollon suosittelemia Quick&Shine puhdistusaineita ja naarmuttamatonta hankaussientä uunin sisäpintoihin ja grilliin piintyneiden tahrojen poistamiseksi emaloiduista polttimen kansista. Älä käytä ulkoisia uunin puhdistusaineita.
- Uunin on oltava jäähtynyt, keittoalueen puhdistamiseksi. Kuumien pintojen puhdistaminen muodostaa tulipalovaaran ja vaurioittaa emalipintoja.

Katalyyttipinnat

- Uunin sivuseinät voivat olla emalipinnoitettuja tai katalyyttisiä. Vaihtelee mallin mukaan.
- Katalyyttiseinissä on hieman matta ja huokoinen pinta. Uunin katalyyttiseiniä ei tule puhdistaa.
- Katalyyttipinnat imevät öljyn sen huokoisen rakenteen ansiosta ja alkavat kiiltämään, kun pinta on kostunut öljystä. Suosittelemme tässä tilanteessa osien vaihtamista.

Lasipinnat

- Älä käytä kovia metallikaapimia ja hankaavia puhdistusmateriaaleja lasipintojen puhdistamiseen. Neste voi vaurioittaa lasipintaa.
- Puhdista laite astianpesuaineella, lämpimällä vedellä ja lasipinnoille tarkoitettulla pehmeällä mikrokuitupyhkeellä ja kuivaa ne kuivalla mikrokuitupyhkeellä.
- Jos pesuainejäämiä on jäljellä puhdistuksen jälkeen, poista ne kylmällä vedellä ja kuivaa kuivalla mikrokuitupyhkeellä. Puhdistusainejäämät voivat vaurioittaa lasipintaa seuraavalla kerralla.
- Puhdistusainejäämiä ei tule missään tapauksessa raapia pois veitsellä, teräsvillalla tai vastaavilla työkaluilla.
- Voit poistaa kalkkijäämät (keltaiset tahrat) lasipinnalta kaupallisesti saatavissa olevalla kalkinpoistoaineella, tai esimerkiksi viinietikalla tai sitruunamehulla.
- Jos pinta on erittäin likainen, levitä puhdistusainetta tahraan sienellä ja anna sen vaikuttaa riittävän kauan. Puhdista sitten lasipinta kostealla kankaalla.
- Värjäntymisen ja tahrat lasipinnalla ovat normaaleja eivätkä vikoja.

Muoviosat ja maalatut pinnat

- Puhdista muoviosat ja maalatut pinnat astianpesuaineella, lämpimällä vedellä ja pehmeällä pyyhkeellä tai sienellä ja kuivaa ne kuivalla pyyhkeellä.
- Älä käytä kovia metallikaapimia ja hankaavia puhdistusaineita. Se voi vaurioittaa pintaa.
- Varmista, että laitteen osien liitokset eivät jää kosteiksi ja että niissä ei ole puhdistusainejäämiä. Muutoin näihin liitoksiin voi muodostua ruostetta.

Varusteiden puhdistus

Ellei käyttöohjeessa ole muutoin ilmoitettu, älä pese tuotteen varusteita astianpesukoneessa.

Ohjauspaneelin puhdistus

- Puhdista ohjauspaneeli nuppiohjauksella kostealla pehmeällä pyyhkeellä ja kuivaa ne kuivalla pyyhkeellä. Älä irrota nuppeja ja tiivisteitä alapuolelta paneelin puhdistamiseksi. Ohjauspaneeli ja nupit voivat vaurioitua.
- Kun inox-paneeleja nuppiohjauksella puhdistetaan, älä käytä inox-puhdistusaineita nuppien ympärillä. Merkinnät nuppien ympärillä voivat kadota.
- Puhdista kosketuspaneeli kostealla pyyhkeellä ja kuivaa kuivalla pyyhkeellä. Jos tuotteessa on näppäinlukko, kytke se päälle ennen ohjauspaneelin puhdistusta. Muutoin näppäimiä voidaan käyttää vahingossa.

Uunin sisäpuolen puhdistus (keittoalue)

Noudata kohdassa "Yleiset puhdistustiedot" olevia ohjeita uunin pintatyyppin mukaan.

Uunin sivuseinien puhdistus

Uunin sivuseinät voivat olla emalipinnoitettuja tai katalyyttisiä. Vaihtelee mallin mukaan. Jos kyseessä on katalyyttinen seinä, katso lisätietoja osasta "Katalyyttiset seinät". Jos tuote on lankahyllymalli, irrota lankahyllyt ennen sisäseinien puhdistamista. Suosita sitten puhdistus noudattamalla osassa "Yleiset puhdistustiedot" olevia ohjeita sisäseinätyypin mukaan.

Sivulankahyllyjen irrotus:

1. Irrota lankahyllyn etuosa vetämällä sitä sivuseinästä vastakkaiseen suuntaan.

2. Vedä lankahyllyä itseäsi päin sen poistamiseksi kokonaan.

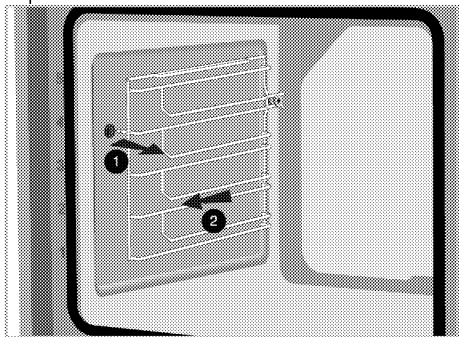

3. Hyllyt asennetaan päinvastaisessa järjestyksessä irrotukseen nähden.

Helppo höyrypuhdistus

Uunin helpon puhdistamisen varmistamiseksi (jos ei liian kauan ole odotettu), koska lika on pehmitetty uunin sisällä muodostuvalla höyryllä ja sen sisäpinoille kertyvillä vesipisaroilla.

1. Poista kaikki varusteet uunista.
2. Kaada 500 ml vettä uunivuokaan ja sijoita se 2. tasolle uuniin.

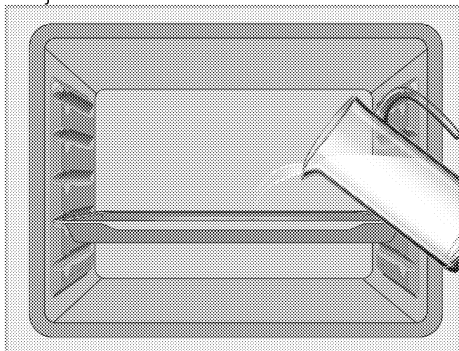

3. Aseta uuni helppoon höyrypuhdistustilaan ja käytä sitä 100 °C lämpötilassa 15 minuuttia.
4. Avaa luukku välittömästi ja pyyhi uunin sisäpinnat kostealla sienellä tai pyyhkeellä. Höyryä tulee ulos uunista, kun luukku avataan. Tämä voi aiheuttaa palovamman vaaran. Avaa uuninluukku varovasti.

5. Käytä lämmintä vettä astianpesuaineella, pehmeää pyyhettä tai sientä piintyneen lian poistamiseen ja pyyhi kuivalla pyyhkeellä.

i Helpon höyrypuhdistustilan aikana, uuniin muodostuneiden jäämien/lian pehmennykseen tarkoitettu vesi uunivuokaassa haihtuu ja tiivistyy uunin sisäpinoille ja uuninluukun sisälasiin, joten vettä voi valua ulos, kun uuninluukku avataan. Pyyhi vesi pois välittömästi, kun uuninluukku on avattu.

Uuninluukun puhdistus

i Älä käytä hankaavia puhdistusaineita, metallikaapimia, teräsvillaa tai valkaisuaineita uuninluukun ja lasin puhdistamiseen.

Voit poistaa uuninluukun ja lasit puhdistamista varten. Luukkujen ja ikkunoiden irrotus on kuvattu osissa "Uuninluukun irrotus" ja "Luukun sisälasin irrotus". Kun luukun sisälasi on irrotettu, puhdista ne astianpesuaineella, lämpimällä vedellä ja pehmeällä pyyhkeellä tai sienellä ja kuivaa ne kuivalla pyyhkeellä.

Uuninluukun irrotus

1. Avaa uuninluukku.
2. Avaa kiinnikkeet etuluukun saranaliitännässä oikealla ja vasemmalla puolella painamalla niitä alaspäin, kuten kuvassa on esitetty.

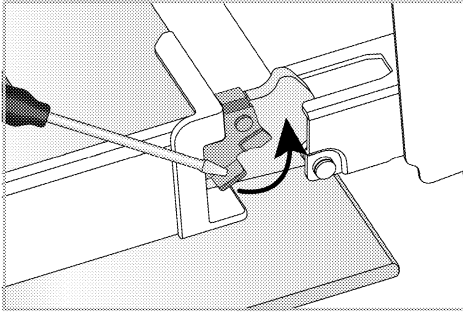

Saranalukko – suljettu asento

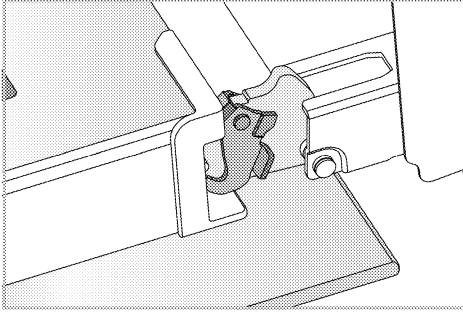

Saranalukko – avoin asento

3. Avaa uuninluukku puoliksi.

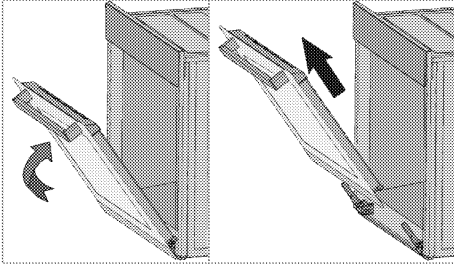

4. Vedä irrotettua luukku ylöspäin sen vapauttamiseksi oikean- ja vasemmanpuoleisesta saranasta ja poista se.



Luukku asennetaan päinvastaisessa järjestyksessä irrotukseen nähden. Muista sulkea saranaliitäntän kiinnikkeet luukun asennuksen yhteydessä.

Uuninluukun sisälasin poistaminen

Tuotteen etuluukun sisälasi voidaan poistaa puhdistamisen ajaksi.

1. Avaa uuninluukku.

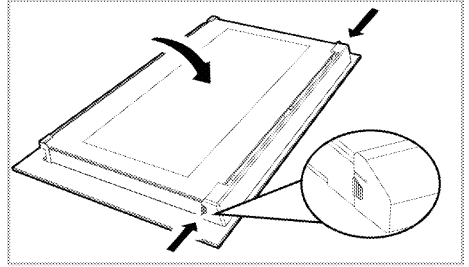

2. Vedä etuluukun yläosaan asennettua muoviosaa itseäsi päin painamalla samalla osan molempaa painokohtaa ja poista se.

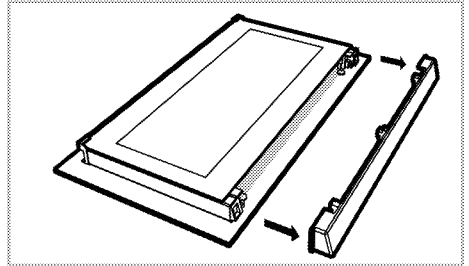

3. Nosta kuvassa esitetyllä tavalla varovasti sisintä lasia (1) suuntaan 'A' ja irrota se vetämällä sitä suuntaan 'B'.

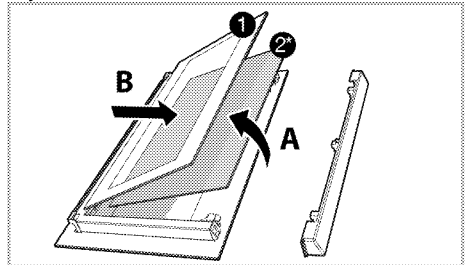

1 Sisin lasipaneeli

2* Sisälasipaneeli (Ei välttämättä ole laitteessasi.)

4. Jos tuotteessa on toinen sisälasi (2), irrota se samalla tavalla (2).

5. Luukun kokoaminen aloitetaan asentamalla sisin lasi (2). Aseta lasin viistetty reuna muoviuuran viistettyyn reunaan. (Jos tuotteessa on sisälasi). Sisälasi (2) on kiinnitettävä sisintä lasia (1) lähimpänä olevaan muoviuuraan.

6. Kun sisin lasi (1) asennetaan, sijoita lasin painettu puoli sisälasiin. On erittäin tärkeää sijoittaa sisimmän lasin (1) alakulmat alempiin muovuriini.
7. Paine muoviosaa runkoa vastaan, kunnes kuulet napsahduksen.

Uunin valon puhdistus

Jos uunin valon lasi on likainen, puhdista se astianpesuaineella, lämpimällä vedellä ja pehmeällä pyyhkeellä tai sienellä ja kuivaa ne kuivalla pyyhkeellä. Jos uunin valo ei toimi, voit vaihtaa se alla kuvatulla tavalla.

Uunin lampun vaihto

⚠ Yleiset varoitukset

- Sähköiskunvaaran välttämiseksi ennen uunin lampun vaihtamista, irrota virtaliitin ja anna uunin jäähtyä. Kuumat pinnat voivat aiheuttaa palovammoja!
- Tässä uunissa käytetään hehkulamppua, jonka teho on alle 40 W, korkeus alle 60 mm, halkaisija alle 30 mm tai halogeenilamppua, jonka kanta on G9, teho alle 60 W. Lamput soveltuvat käytettäväksi yli 300 ° C lämpötiloissa. Uunin lamput voi hankkia valtuutetulta huoltoliikkeeltä tai teknikolta, jolla on lisenssi.
- Lampun sijainti voi erota kuvassa esitetystä.
- Uunissa käytetty lamppu ei sovellu käyttöön huonevalaistukseen. Lampun tarkoitus on helpottaa ruoan tarkastamista.
- Tässä laitteessa käytettyjen lamppujen tulee kestää äärimmäisiä fysikaalisia olosuhteita kuten yli 50 ° C lämpötiloja.

Jos uunissa on pyöreä lamppu,

1. irrota tuote virransyötöstä.
2. Irrota lasisuoja kiertämällä sitä vastapäivään.

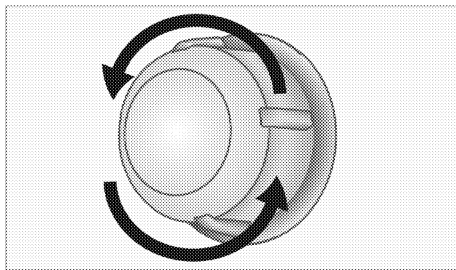

3. Jos uunin lamppu on tyyppiä (A), kuten esitetty kuvassa alla, kierrä uunin lampun kuvassa esitetyllä tavalla ja vaihda se uuteen. Jos tyyppi (B) on käytössä, vedä se ulos kuvassa esitetyllä tavalla ja vaihda se uuteen.

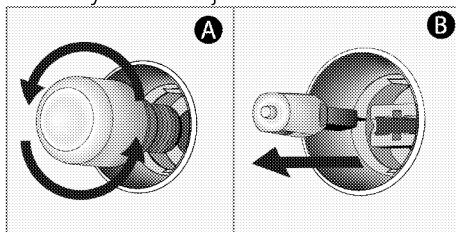

4. Asenna lasisuoja.

Jos uunissa on neliönmuotoinen lamppu,

1. irrota tuote virransyötöstä.
2. Irrota lankahylt ohjeiden mukaan.

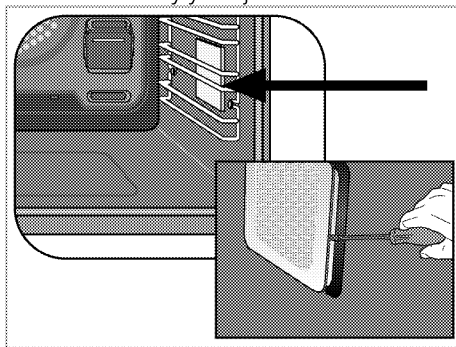

3. Nosta lampun suojalasia ruuvitaltalla.
4. Jos uunin lamppu on tyyppiä (A), kuten esitetty kuvassa alla, kierrä uunin lampun kuvassa esitetyllä tavalla ja vaihda se uuteen. Jos tyyppi (B) on käytössä, vedä se ulos kuvassa esitetyllä tavalla ja vaihda se uuteen.

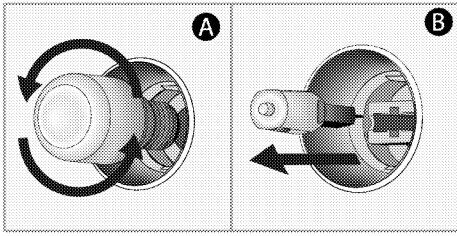

5. Asenna lasisuoja ja lankahyllyt.

8 Vianetsintä

Ota yhteys valtuutettuun huoltoedustajaan tai lisensoituun teknikkoon tai jälleenmyyjään, jos et voi ratkaista mahdollisia ongelmia tässä luvussa esitettyjen ohjeiden avulla. Älä koskaan yritä korjata viallista tuotetta itse.

Uuni tuottaa höyryä käytön aikana.

- On normaalia, että höyryä tulee ulos käytön aikana. >>> *Tämä ei ole vika.*

Vesipisaroilta voi muodostua ruoanlaiton aikana.

- Ruoanlaiton aikana syntyvä höyry tiivistyy vesipisaroiksi, niiden osuessa tuotteen kylmiin pintoihin. >>> *Tämä ei ole vika.*

Tuotteesta kuuluu metallinen ääni lämpenemisen ja jäähtymisen aikana.

- Kun metalliosat lämpenevät, voivat ne laajentua ja aiheuttaa ääntä. >>> *Tämä ei ole vika.*

Tuote ei toimi.

- Päävaroke voi olla viallinen tai lauennut. >>> *Tarkasta varokkeet varokekotelossa. Vaihda tai nollaa ne tarvittaessa.*
- Tuotetta ei ole liitetty (maadoitettuun) pistorasiaan. >>> *Tarkasta pistokkeen liitäntä.*
- Painikkeet/nupit/näppäimet ohjauspaneelissa eivät toimi. >>> *Jos tuote on varustettu näppäinlukolla, voivat näppäimet olla lukittu. Poista se käytöstä.*

Uunin valo ei syty.

- Uunin lamppu viallinen. >>> *Vaihda uunin lamppu.*
- Virta katkaistu. >>> *Tarkasta, onko laitteessa virta. Tarkasta varokkeet varokerasiassa. Vaihda tai nollaa varokkeet tarvittaessa.*

Uuni ei kuumene.

- Ei ehkä asetettu tiettyyn keittotoimintoon ja/tai lämpötilaan. >>> *Aseta uuni tiettyyn keittotoimintoon ja/tai lämpötilaan.*
- Malleissa ajastimella, ajastinta ei ole asetettu. >>> *Säädä aika.*
- Virta katkaistu. >>> *Tarkasta, onko laitteessa virta. Tarkasta varokkeet varokerasiassa. Vaihda tai nollaa varokkeet tarvittaessa.*

(Malleissa ajastimella) Kellonäyttö vilkkuu tai kellosymboli on päällä

- Sähkökatkos on tapahtunut. >>> *Säädä aika / kytke tuote pois päältä ja päälle uudelleen.*

