

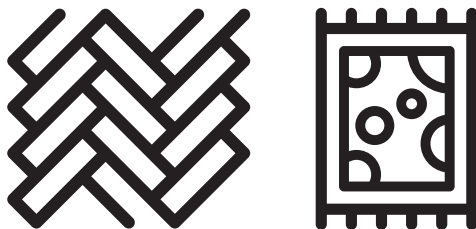

## Robot Vacuum Cleaner

User Manual



VRR 60110 VW

**EN - FR - RO - IT - PL - SL - CS - SR - SQ - MK - FI - RU**



01M-8911833200-2422-08

## CONTENTS

---

<b>ENGLISH</b>	<b>03-22</b>
<b>FRANÇAIS</b>	<b>23-43</b>
<b>ROMANIAN</b>	<b>44-67</b>
<b>ITALIANO</b>	<b>68-88</b>
<b>POLSKI</b>	<b>89-110</b>
<b>SLOVENŠČINA</b>	<b>111-130</b>
<b>CESKY</b>	<b>131-150</b>
<b>SRPSKI</b>	<b>151-170</b>
<b>SHQIP</b>	<b>171-190</b>
<b>МАКЕДОНСКИ</b>	<b>191-213</b>
<b>FINNISH</b>	<b>214-233</b>
<b>RUSSIAN</b>	<b>234-255</b>



## Please read this guide first!

Dear Customer,

Thank you for choosing a BEKO product. We would like you to achieve the optimal efficiency from this high quality product which has been manufactured with state of the art technology. Please make sure you read and understand this guide and supplementary documentation fully before use and keep it as a reference. Include this guide with the unit if you hand it over to someone else. Observe all warnings and information herein and follow the instructions.

## Symbols and their meanings

These symbols are used throughout this guide:

	Important information and useful hints about usage.
	<b>WARNING:</b> Warnings against dangerous situations concerning the security of life and property.
	Protection class against electric shock.



This product was manufactured at modern, environmentally-friendly facilities without any harm on nature.

# 1 Important safety and environmental instructions

This section contains safety instructions to prevent hazards that can result in injury or property damage.

Any warranty is void if these instructions are not followed.

## 1.1 General safety

- This appliance complies with international safety standards.
- This device can be used by children over 8 years of age, people with physical, sensory or mental challenges or people with lack of experience or knowledge; as long as control is ensured or information is provided regarding the hazards. Children must not play with the appliance. Cleaning and user maintenance shall not be carried out by unattended children.
- Do not use the appliance if the power cord or the appliance is damaged. Contact authorised service.
- Your mains power supply shall be in align with the specified information on the type tag.
- Do not use the appliance with an extension cord.
- To prevent damage to the power cord, prevent it from being pinched, crimped or rubbed against sharp edges.
- Do not touch the plug of the appliance with damp or wet hands while the appliance is plugged in.
- Do not pull on the cord while unplugging the appliance.
- Do not vacuum flammable materials and ensure that the cigarette ashes are cooled down before vacuuming them.
- Do not vacuum water and other fluids.
- Protect the appliance against precipitation, humidity and heat sources.
- Do not use the appliance in or near explosive or flammable environments and substances.
- Unplug the appliance before cleaning and maintenance.

# 1 Important safety and environmental instructions

- Do not immerse the appliance or its power cord in water for cleaning.
- Do not disassemble the appliance.
- Use only original parts or parts recommended by the manufacturer.
- To prevent blockage of the filter or damage to the motor, do not vacuum cement, plaster or fragments of compressed paper.
- Use the appliance with the adapter delivered with the appliance only.
- Do not use the appliance without filters, it may get damaged.
- If you keep the packaging materials, keep them out of the reach of children.
- This appliance is not intended to be used by persons, including children, with physical, sensory and mental disabilities or those who have not adequate experience and knowledge regarding its use, unless they are under the supervision of a person responsible for their safety or they are informed about the operation of the appliance.
- The children shall be supervised to prevent them from playing with the appliance.
- Unplug the adaptor and remove the battery pack before any cleaning or maintenance procedure.
- To avoid any risk of hazard, a damaged adaptor shall be replaced by the manufacturer, the authorised representative of the manufacturer or a similarly qualified technician.
- Keep your fingers, hair and loose clothes away from moving parts or clearances while vacuuming.
- Batteries shall be removed from the appliance before discarding the appliance.
- Disconnect the appliance from power supply before removing the battery.
- Please discard used batteries in accordance with local laws and regulations.

# 1 Important safety and environmental instructions

- The batteries on this appliance may only be replaced by the authorised services.
- **WARNING:** Use only the TS-A011-190060E1 removable supply unit delivered with the appliance to charge to the battery.
- Do not use batteries of different types or old and new batteries together.
- Batteries shall be installed with the correct polar layout.
- Do not short circuit the supply terminals.
- Should be used with 18650-M26 batteries only.
- This appliance shall not be operated by children and people with limited physical, sensory and cognitive skills or people with lack of experience and knowledge unless they are under supervision or they are provided with the relevant instructions.
- The children shall be supervised to prevent them from playing with the appliance.
- Do not put weight on the appliance.
- Do not run the appliance on high grounds like table or chair.

## 1.2 Compliance with the WEEE Directive and disposal of the waste product



This product complies with EU WEEE Directive (2012/19/EU). This product bears a classification symbol for waste electrical and electronic equipment (WEEE).

This symbol indicates that this product shall not be disposed with other household wastes at the end of its service life. Used device must be returned to official collection point for recycling of electrical and electronic devices. To find these collection systems please contact to your local authorities or retailer where the product was purchased. Each household performs important role in recovering and recycling of old appliance. Appropriate disposal of used appliance helps prevent potential negative consequences for the environment and human health.

## 1.3 Packaging information



The product's packaging is made of recyclable materials, in accordance with the National Legislation.

Do not dispose the packaging waste with the household waste or other wastes, dispose it to the packaging collection areas specified by local authorities.

# 1 Important safety and environmental instructions

## 1.4 Information on Waste Batteries



This symbol on rechargeable batteries/batteries or on the packaging indicates that the rechargeable battery/battery may not be disposed of with regular household rubbish. For certain rechargeable batteries/batteries, this symbol may be supplemented by a chemical symbol. Symbols for mercury (Hg) or lead (Pb) are provided if the rechargeable batteries/batteries contain more than 0,0005 % mercury or more than 0,004 % lead.

Rechargeable batteries/batteries, including those which do not contain heavy metal, may not be disposed of with household waste. Always dispose of used batteries in accordance with local environmental regulations. Make enquiries about the applicable disposal regulations where you live.

## 1.5 What to do for energy saving

- When using your appliance, adjust the speed settings according to the surface, in order to save energy.
- Normally, lower speeds are used when cleaning hard surfaces while high speeds are used in for cleaning carpets.

## 2 Overview

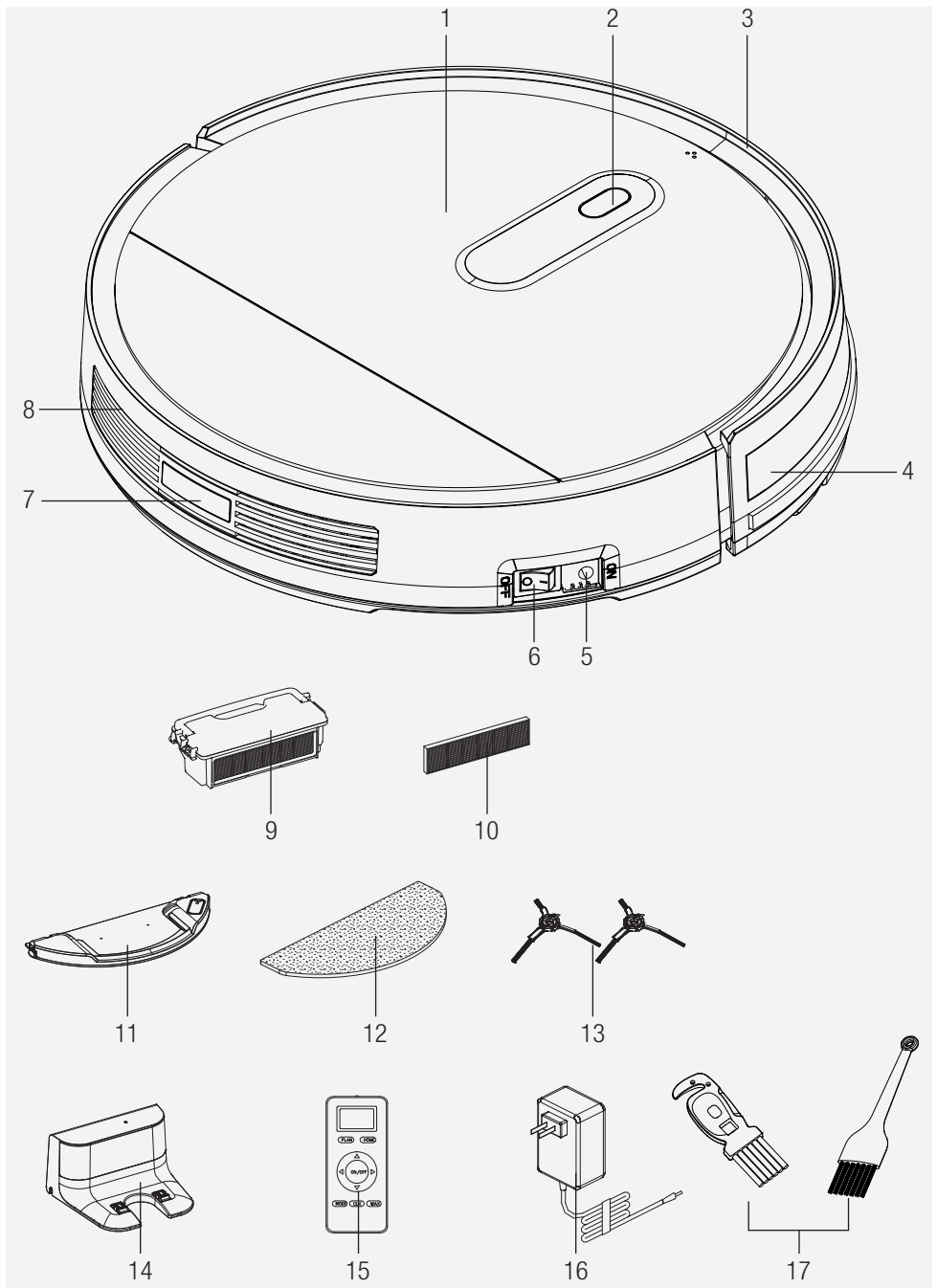



## 2 Overview

### 2.1 Controls and components

1. Top cover
2. "AUTO" button
3. Front bumper
4. Front bumper line
5. Charging socket
6. Power button
7. Rear body
8. Rear sensor
9. Dust container
10. HEPA filter
11. Water tank
12. Mop
13. Side brushes
14. Charging unit
15. Remote control
16. Charge adaptor
17. Cleaning brush

### 2.2 Conformity declaration for CE

Arçelik A.Ş. hereby declares that this appliance complies with Directive 2014/53/EU. The complete text of the EU declaration of conformity is available in the following internet address: – Products, from :beko.com

### 2.3 Technical data

**Adapter Input:**

100-240V, 50/60Hz, 0.5A

**Adapter output:** DC19V, 0.6A**Battery :**

Li-ion battery: 10.8V/2600mAh

**Charging period:** 5-6 hours**Operation time :** Up to 110 minutes**Dust container capacity :** 0.5L**Water tank capacity:** 0.12L**2.4G WiFi frequency****interval :** 2412-2472 MHz**Network Supported:** WLAN IEEE 802.11

b/q/n wireless

**2.4G WiFi maximum RF output power:**

20dBm

RF Exposure information: The maximum allowed exposure level is calculated according to the 20 cm distance between the appliance and the human body. To comply with the RF exposure condition, a distance of 20 cm should be put between the appliance and the person.

The rights to make technical and design changes are reserved.

Manufacturer	Shenzhen Transin Technologies Co.,Ltd
Model ID:	TS-A011-190060E1
Input Voltage:	100-240V~
Input Frequency	50/60Hz
Input Current	0.5A
Output Voltage	19V
Output Current	0.6A
Output Power:	11.4W
Average active efficiency	84.67%
Efficiency at low load (10%)	77.4%
Power under no load:	0.06W

## 2 Overview

1. Display screen
2. HOME recharging
3. Weekly scheduling
4. Direction buttons (Only available in standby mode)
5. Start/stop
6. Maximum mode, highest suction power
7. Timing
8. Selection of cleaning programme



The suction power is adjusted with the Mode button.

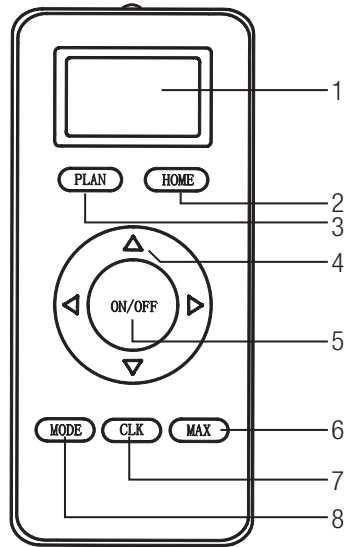

## 3 Operation

This appliance is managed through a remote controller or the mobile application in line with the operation instructions stated in the manual. To use with the mobile application, download the **"Beko Robot"** application in the Google Play Store or App Store.

### 3.1 Intended use

This appliance is intended for household use and it is not suitable for industrial use.

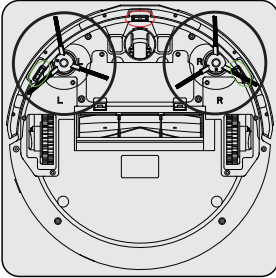

Insert two side brushes by pressing to the indicated points under the robot.

### 3.2 Charging the appliance

#### 3.2.1 Charging with the adapter

Completely charge the appliance in the initial use.



It takes up to 5 to 6 hours to charge the appliance completely.

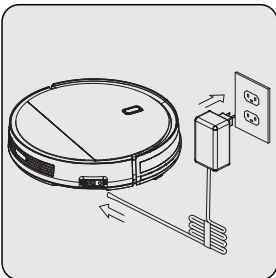

Attach the lead of the power adapter directly to the robot's charging socket (5) and attach the power adapter to the other lead as shown above.

## 3 Operation

### 3.2.2 Charging with the charging unit

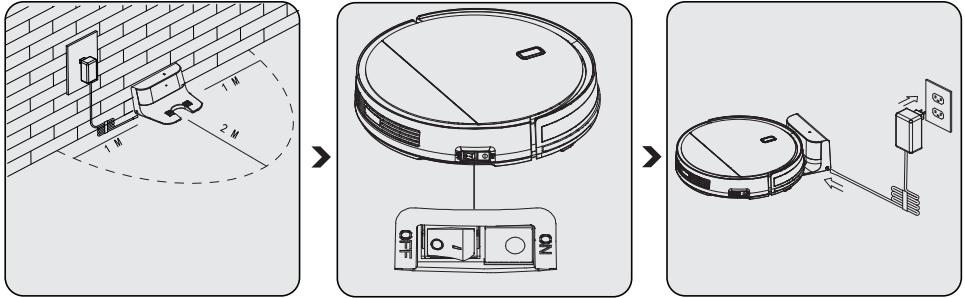

Place the charging unit (14) in the wall. Remove obstacles that are within 1-2 meter distance to the charging unit.

Attach the lead of the charging adapter (16) to the charging station.

If the appliance is off, turn it on by switching the power button (6) from the **“OFF”** to **“ON”** state.

The blue light on the charging unit (14) stays lit while the unit is active.



If the adapter is unplugged or power outage occurs when the appliance is in the charging unit (14), the appliance will leave the charging stand without a cleaning mode selected and start searching for the charging station.

In this case, turn the appliance off using the power button on the side (6). When the power outage is over or you plug in the adapter, turn the power on and send the appliance to the charging unit using the controller (15) or the mobile application and wait for it to settle.



The indicator on the appliance will blink in red colour while charging.



After completely charging, the indicator on the appliance will remain in blue colour.



When the battery is low in standby mode, the indicator will blink twice in a second.



When the battery is low in cleaning mode, the appliance will find the charging unit (14) automatically, indicator will remain constant in red colour.

## 3 Operation

### 3.3 Start Up

#### 3.3.1 Automatic cleaning

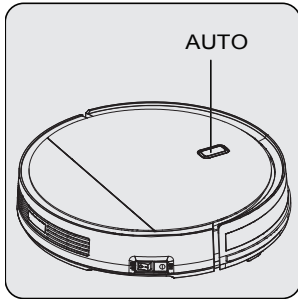

Press the **“AUTO”** button on the appliance.

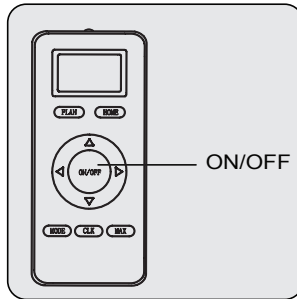

Or, press the **“Start/stop”** button on the remote control (15) or the mobile application.

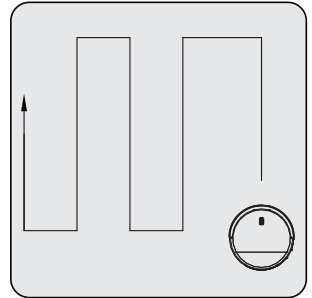

The device will switch to cleaning mode.

Cleans the entire area following a zigzag cleaning route. At the end of cleaning, the robot will return to the charging station.

#### 3.3.2 Edge cleaning

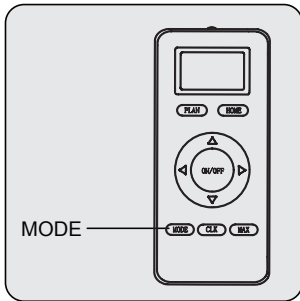

Press the **“MODE”** button on the remote controller until **“MODE1”** is displayed on the screen.

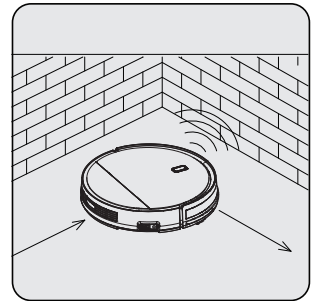
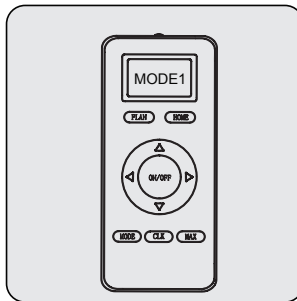

The appliance will switch to cleaning mode. The appliance cleans the edges of the wall and remains clear of the charging unit (14) to avoid crashing during operation. At the end of cleaning, the appliance will return to the charging unit.

## 3 Operation

### 3.3.3 Area cleaning

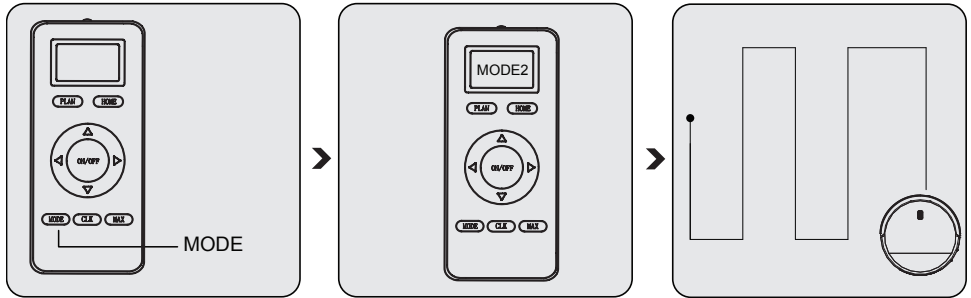

Press the **“MODE”** button on the remote controller until **“MODE2”** is displayed on the screen.

The appliance will switch to the mode of cleaning the 2m\*2m area that it is located. At the end of cleaning, the appliance will switch to standby mode.

### 3.3.4 Random Cleaning

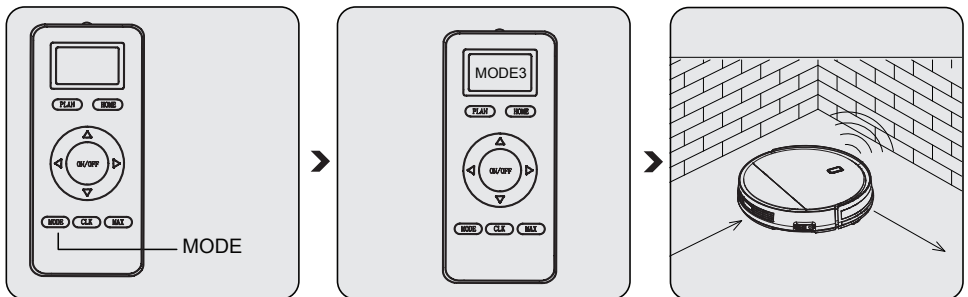

Press the **“MODE”** button on the remote controller until **“MODE3”** is displayed on the screen.

The appliance will switch to random cleaning mode and will clean the room following a random route. Cleaning will continue until the appliance runs out of battery, then it will move to the charging unit (14) to recharge.

## 3 Operation

### 3.3.5 Intense cleaning

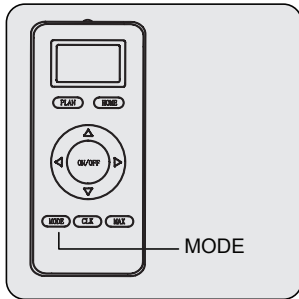

Press the **"MODE"** button on the remote controller until **"MODE4"** is displayed on the screen.

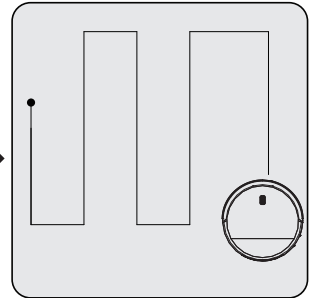
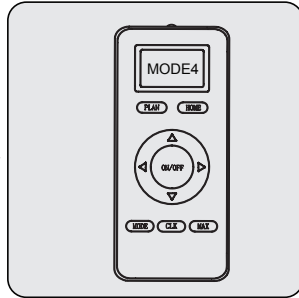

The appliance will operate two laps of cleaning by following a zigzag route. At the end of cleaning, the appliance will return to the charging unit (14).

### 3.3.6 Maximum cleaning

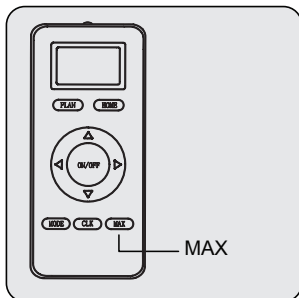

Press on the **"MAX"** button on the remote controller (15) to start the maximum level cleaning while the appliance is in standby or cleaning mode.

The appliance's cleaning route will be as it is in automatic cleaning.

The difference in maximum cleaning mode is that the appliance will switch to maximum suction mode in order to achieve an extensive cleaning.

## 3 Operation

### 3.3.7 Schedule mode

When you successfully set the scheduled cleaning timing, the appliance will start cleaning automatically at the scheduled time.

### 3.4 Scheduling through remote controller

To enter the scheduling mode, push and hold the **“CLK”** button on the remote controller (15). Blinking digits will be displayed on the screen, you may use the up and down buttons to change the blinking digits. After entering a number, proceed to the next digit to be set, using left and right buttons. After the time is set, the day information in the top line can be changed each time the right button is pressed. Finally, push the **“CLK”** button on the remote controller, the screen will stop blinking which means the time is set.

#### 3.4.1 How can one schedule the robot through remote controller? Setting with remote controller

##### A. Setting the schedule time

- a. Make sure the robot is in standby or charging state, then push and hold the **“PLAN”** button on the remote controller, the remote controller will switch to scheduling mode.
- b. Blinking digits will be displayed on the screen, you may use the left and right buttons to proceed to the next digit to be set.
- c. Once set, push the **“ON/OFF”** button on the remote controller, you will hear a short beep sound if the scheduling was successful.
- d. After hearing the short beep sound, you may return to the home screen by pushing and holding the **“PLAN”** button.



When setting the scheduling, the number on the remote controller (15) is the delay time. For instance, let's assume it is 8 AM right now and the setting on the remote is 01:00. When the setting is successful, the appliance will start operating in 1 hour. That means it will start at 9 AM. However, it will only operate at 9 AM in that day. If the main switch is turned off before reaching the scheduled time, the scheduling will be cancelled. And each time a scheduled hour is entered, it will only be available for one hour.

##### A. Cancelling a programme time

When the remote controller (15) is in the scheduling mode, push and hold the **“ON/OFF”** button again, 00:00 will be displayed on the remote controller screen. Then, push on the **“ON/OFF”** button to cancel a programme time. If successful, the appliance will make a beep sound twice. After hearing the short beep sound, you may return to the home screen by pushing and holding the **“PLAN”** button.



## 3 Operation

### 3.5 Operation of the Mop

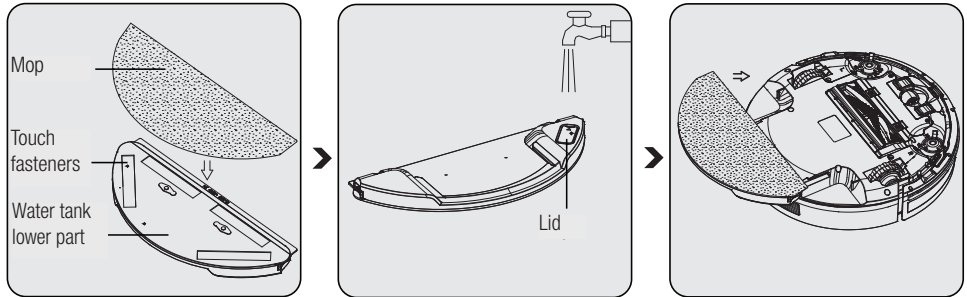

Attach the mop attachment to the cloth duct and stretch the mop cloth to fix it on the fasteners.

Open the water container (11) lid, fill it with water and close the lid.

Turn the appliance upside down. Place the mop attachment ducts on the ducts found on the bottom of the appliance and push. (A clicking noise will be heard).

When removing the appliance mop attachment, push the left and right buttons at the same time and pull the attachment.



**WARNING:** Remove the water tank from the product and make sure you drain remaining water after every sweeping with a mop.



The mop clothes can be washed in the washing machine.

## 4 Cleaning and maintenance

Turn off and unplug the appliance before cleaning.



**WARNING:** Never use gasoline, solvent, abrasive cleaners, metal objects or hard brushes to clean the appliance.

### 4.1 Cleaning the dust container and filters



You may call our call center to order a new filter when your filter reaches expected life, is deformed or needs to be replaced for a reason.



Do not wash the HEPA Filter.

To achieve the maximum performance with HEPA filter, clean with a brush after each cleaning. HEPA filter (10) is a replaceable accessory. The expected lifespan of the HEPA filter (10) is approximately 4 months.

Since wet filters may cause a decreased performance, replace them with new ones.

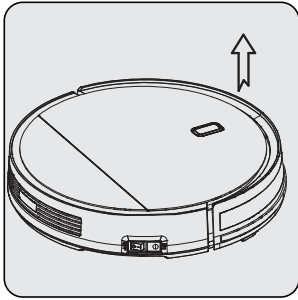

To open the top cover (1), lift it from the part shown with arrows using your fingers.

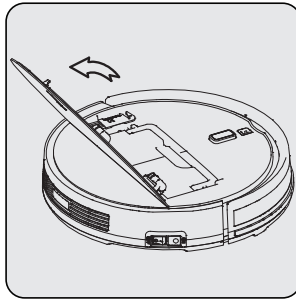

Open the cover.

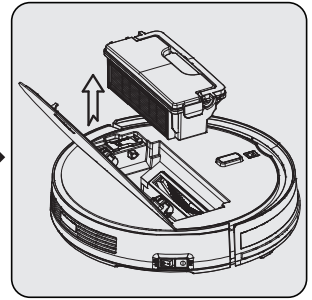

Remove the dust container (9), holding it from the handle.

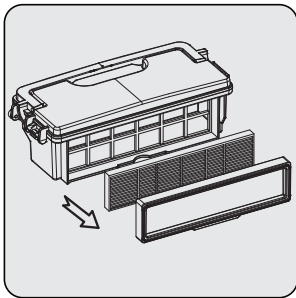

Remove the filter frame and the filter.

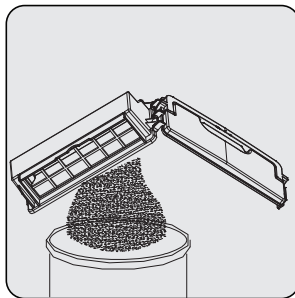

Empty the dust container (9). Only the dust container may be washed under running water.

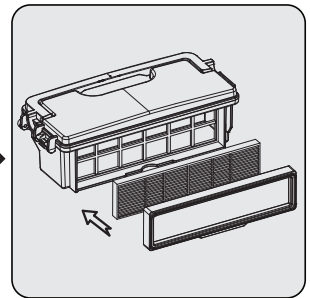

Once the dust container (9) is completely dry, attach the filter and the filter frame.

## 4 Cleaning and maintenance

### 4.2 Cleaning the sensor and wheels



Clean regularly according to the amount of dust accumulated.

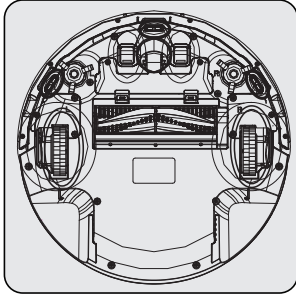

Clean the sensor and the wheels using a soft fiberglass cloth.

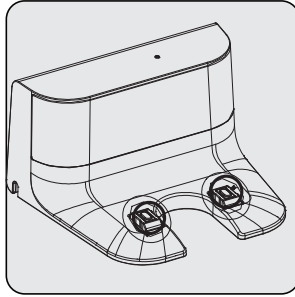

Clean the charging contact points on the charging unit (14) using a soft, fiberglass cloth.

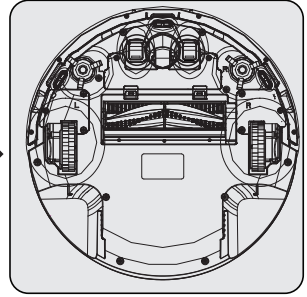

Clean the charging contact points on the appliance using a soft, fiberglass cloth.

### 4.3 Cleaning the rotating brush group

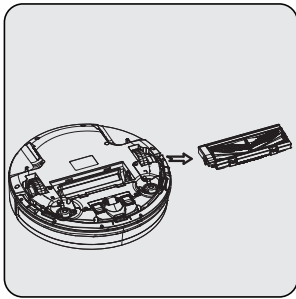

Remove the rotating brush group from the appliance.

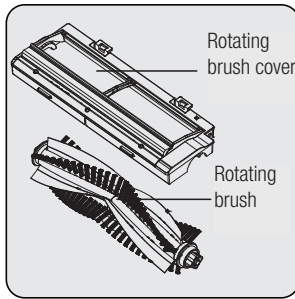

Clean the rotating brush group using a soft fiberglass cloth.

The rotating brush may be washed under running water.

**Note:** After washing, please wait until the rotating brush group is completely dry.



Remove the upper cover of the robot. The cleaning brush available next to dust container is used to make cleaning of filter and dust container of robot vacuum cleaner. (17)

## 4 Cleaning and maintenance

---

### 4.4 Cleaning side brushes

1. Check if the side brushes are damaged or they contain foreign substances.
2. Clean the side brushes using cleaning tools or a mopping cloth.
3. In case of kink or deformation, keep the side brushes in hot water for 5 seconds.
4. If damaged, replace the side brushes.

### 4.5 Storage

- If you do not intend to use the appliance for a long time, store it carefully.
- Unplug the appliance.
- Ensure that the appliance is kept out of reach of children.
- If you shall not be using the appliance for a long period of time, please keep it in a cool and dry place at half charged condition. Do not charge or discharge completely.

### 4.6 Transport and shipping

- During transport and shipping, carry the appliance with its original packaging. The packaging of the appliance will protect the appliance against physical damage.
- Do not put heavy objects on the appliance or its packaging. Otherwise the appliance may be damaged.
- If the appliance is dropped, the appliance may not operate or permanent damage may occur.

## 5 Appliance notifications

Indicator state	Status explanation
Red light blinks four times per second	Dust container is not placed properly or there is no dust container inside the robot.
Red light blinks four times per second	Charging failure
Red light blinks twice and blue light blinks once	Crashing sensor failure
Red light blinks twice and blue light blinks twice	Fall-prevention sensor detected height
Red light blinks three times and blue light blinks once	Wheel failure
Red light blinks once and blue light blinks once	Side brush failure
Red light blinks once and blue light blinks twice	Fan motor failure
Red light blinks once and blue light blinks three times	Rotating brush failure



When the product encounters an error, you will receive a notification about the root cause of the problem and the solution method through the mobile application. Review the quick guide for the use of mobile app.

## 5 Appliance notifications

### Audible warning feature

Status	Audible warning
Standby	Three short audible warnings
Cleaning	No special audible warning
Automatic Charging	No special audible warning
Charging	One short audible warning
Full charge	Five short audible warnings
Scheduling successful	One short audible warning
Scheduling cancelled	Two short audible warnings
Low battery	Four short audible warnings
Charging switch off	One long audible warning
Front bumper or crash button failure	One long audible warning
Fall-prevention or wheels not on the ground failure	One long audible warning
Wheels overloaded failure	One long audible warning
Rotating brush overloaded warning	One long audible warning
Side brushes overloaded warning	One long audible warning
Enter standby mode	Two short audible warnings
Wake up robot	Three short audible warnings

# Veillez d'abord lire ce manuel !

Cher client(e),

Merci d'avoir choisi un produit Beko. Nous aimerions que vous obteniez une efficacité optimale de ce produit de haute qualité qui a été fabriqué avec une technologie de pointe. Assurez-vous d'avoir bien lu et compris ce guide et la documentation complémentaire avant d'utiliser votre appareil et conservez-les comme référence. Joignez ce guide à l'appareil si vous le remettez à quelqu'un d'autre. Respectez tous les avertissements et informations indiqués dans le présent document et suivez les instructions.

## Symboles et leurs significations

Ces symboles sont utilisés tout au long de ce guide :

 Informations importantes et conseils utiles sur l'utilisation.

 **AVERTISSEMENT :** Avertissements contre les situations dangereuses concernant la sécurité de des biens et des personnes.

 Classe de protection contre les chocs électriques.



 **FR**  
Cet appareil, ses accessoires, piles et cordons se recyclent

À DÉPOSER EN MAGASIN  OU  À DÉPOSER EN DÉCHÈTERIE

Points de collecte sur [www.quefairedemesdechets.fr](http://www.quefairedemesdechets.fr)  
Privilégiez la réparation ou le don de votre appareil !



Cet appareil a été fabriqué dans des installations modernes respectueuses de l'environnement sans nuire à la nature.

# 1 Instructions importantes en matière de sécurité et d'environnement

Cette section contient des instructions de sécurité visant à prévenir les dangers qui peuvent entraîner des blessures ou des dommages matériels.

Toute garantie est nulle si ces instructions ne sont pas suivies.

## 1.1 Sécurité générale

- Cet appareil est conforme aux normes internationales de sécurité.
- Cet appareil peut être utilisé par des enfants âgés d'au moins 8 ans et par des personnes ayant des capacités physiques, sensorielles ou mentales réduites ou dénuées d'expérience ou de connaissance, s'ils (si elles) sont correctement surveillé(es) ou si des instructions relatives à l'utilisation de l'appareil en toute sécurité leur ont été données et si les risques encourus ont été appréhendés. Les enfants ne doivent pas jouer avec l'appareil. Le nettoyage et l'entretien par l'utilisateur ne doivent pas être effectués par des enfants sans surveillance.
- N'utilisez pas l'appareil si le cordon d'alimentation ou l'appareil est endommagé. Contactez un service agréé.
- Votre alimentation secteur doit être conforme aux informations spécifiées sur la plaque signalétique.
- N'utilisez pas l'appareil avec une rallonge.
- Pour éviter d'endommager le cordon d'alimentation, évitez qu'il soit pincé, ou frotté.
- Ne touchez pas la fiche de l'appareil avec les mains mouillées ou humides lorsque l'appareil est branché.
- Ne tirez pas le cordon pour débrancher l'appareil.
- N'aspirez pas les matériaux inflammables et assurez-vous que les cendres de cigarette sont refroidies avant de les aspirer.
- N'aspirez pas d'eau et d'autres liquides.
- Protégez l'appareil de la pluie, de l'humidité et des sources de chaleur.



# 1 Instructions importantes en matière de sécurité et d'environnement

- N'utilisez pas l'appareil dans ou à proximité d'environnements et de substances explosives ou inflammables.
- Débranchez l'appareil avant le nettoyage et l'entretien.
- N'immergez pas l'appareil ou son cordon d'alimentation dans l'eau pour le nettoyer.
- Ne démontez pas l'appareil.
- Utilisez uniquement les pièces d'origine ou celles recommandées par le fabricant.
- Pour éviter de bloquer le filtre ou d'endommager le moteur, n'aspirez pas le ciment, le plâtre ou les fragments de papier comprimé.
- Utilisez l'appareil uniquement avec l'adaptateur fourni.
- N'utilisez pas l'appareil sans filtres, sinon il pourrait être endommagé.
- Si vous conservez les matériaux d'emballage, gardez-les hors de portée des enfants.
- Gardez les enfants sous surveillance afin de vous assurer qu'ils ne jouent pas avec l'appareil.
- Débranchez l'adaptateur et retirez la batterie avant toute procédure de nettoyage ou d'entretien.
- Pour éviter tout risque de danger, un adaptateur endommagé doit être remplacé par le fabricant, le représentant autorisé du fabricant ou un technicien également qualifié.
- Tenez vos doigts, vos cheveux et vos vêtements amples à l'écart des pièces mobiles ou des dégagements lorsque vous passez l'aspirateur.
- Les batteries doivent être retirées de l'appareil avant de le mettre au rebut.
- Débranchez l'appareil de la source d'alimentation avant de retirer la batterie.
- Veuillez éliminer les batteries usagées conformément aux lois et règlements locaux.
- Les batteries fournies dans cet appareil ne peuvent être remplacées que par des services agréés.

# 1 Instructions importantes en matière de sécurité et d'environnement

- **AVERTISSEMENT :** Utilisez uniquement l'unité d'alimentation amovible TS-A011-190060E1 livrée avec l'appareil pour charger la batterie.
- N'utilisez pas de piles de différents types ou des piles usagées et des nouvelles piles à la fois.
- Vous devez installer les piles selon la disposition polaire appropriée.
- Ne court-circuitez pas les terminaux d'alimentation.
- Ne doit être utilisé qu'avec des batteries 18650-M26.
- Gardez les enfants sous surveillance afin de vous assurer qu'ils ne jouent pas avec l'appareil.
- Ne mettez pas de poids sur l'appareil.
- Ne faites pas fonctionner l'appareil sur des supports élevés comme une table ou une chaise.

## 1.2 Conformité à la directive WEEE et élimination des déchets



Cet appareil est conforme à la directive WEEE de l'Union européenne (2012/19/EU). Le produit possède un symbole de classification attribué aux déchets d'équipements électriques et électroniques (WEEE).

Ce symbole indique que cet appareil ne doit pas être mis au rebut avec les ordures ménagères à la fin de sa durée de vie. Les appareils usagés doivent être retournés au point de collecte officiel pour le recyclage des dispositifs électriques et électroniques. Pour trouver ces systèmes de collecte, veuillez contacter les autorités locales ou le détaillant où le produit a été acheté. Chaque foyer joue un rôle important dans la récupération et le recyclage des vieux appareils. La mise au rebut appropriée des appareils usagés permet de prévenir les conséquences négatives potentielles pour l'environnement et la santé humaine.

## 1.3 Informations sur l'emballage



L'emballage de l'appareil a été fabriqué à partir de matériaux recyclables, conformément à la législation nationale.

Évitez de mettre les déchets d'emballage au rebut avec les ordures ménagères ou d'autres déchets ; déposez-les dans les points de collecte dédiés désignés par les autorités locales.

# 1 Instructions importantes en matière de sécurité et d'environnement

## 1.4 Batteries usagées



Assurez-vous de mettre au rebut les batteries usagées conformément aux lois et réglementations locales. Le symbole sur la batterie et l'emballage indique que la batterie livrée avec l'appareil ne doit pas être considérée comme un déchet ménager. Ce symbole peut être utilisé en conjointement avec un symbole chimique dans certaines régions. Si les batteries contiennent plus de 0,0005 % de mercure et plus de 0,004 % de plomb, le symbole chimique Hg est ajouté pour le mercure et Pb pour le plomb sous le symbole. En vous assurant que les batteries sont mises au rebut de façon appropriée, vous contribuerez à la prévention des dommages potentiels à l'environnement et à la santé humaine dus à une mise au rebut inappropriée des batteries.

## 1.5 Comment économiser de l'énergie

- Lorsque vous utilisez votre appareil, effectuez les réglages de vitesse en fonction de la surface afin d'économiser de l'énergie.
- En général, les vitesses les plus faibles sont utilisées pour le nettoyage des surfaces dures tandis que les vitesses élevées sont utilisées pour le nettoyage des tapis.

## 2 Vue d'ensemble

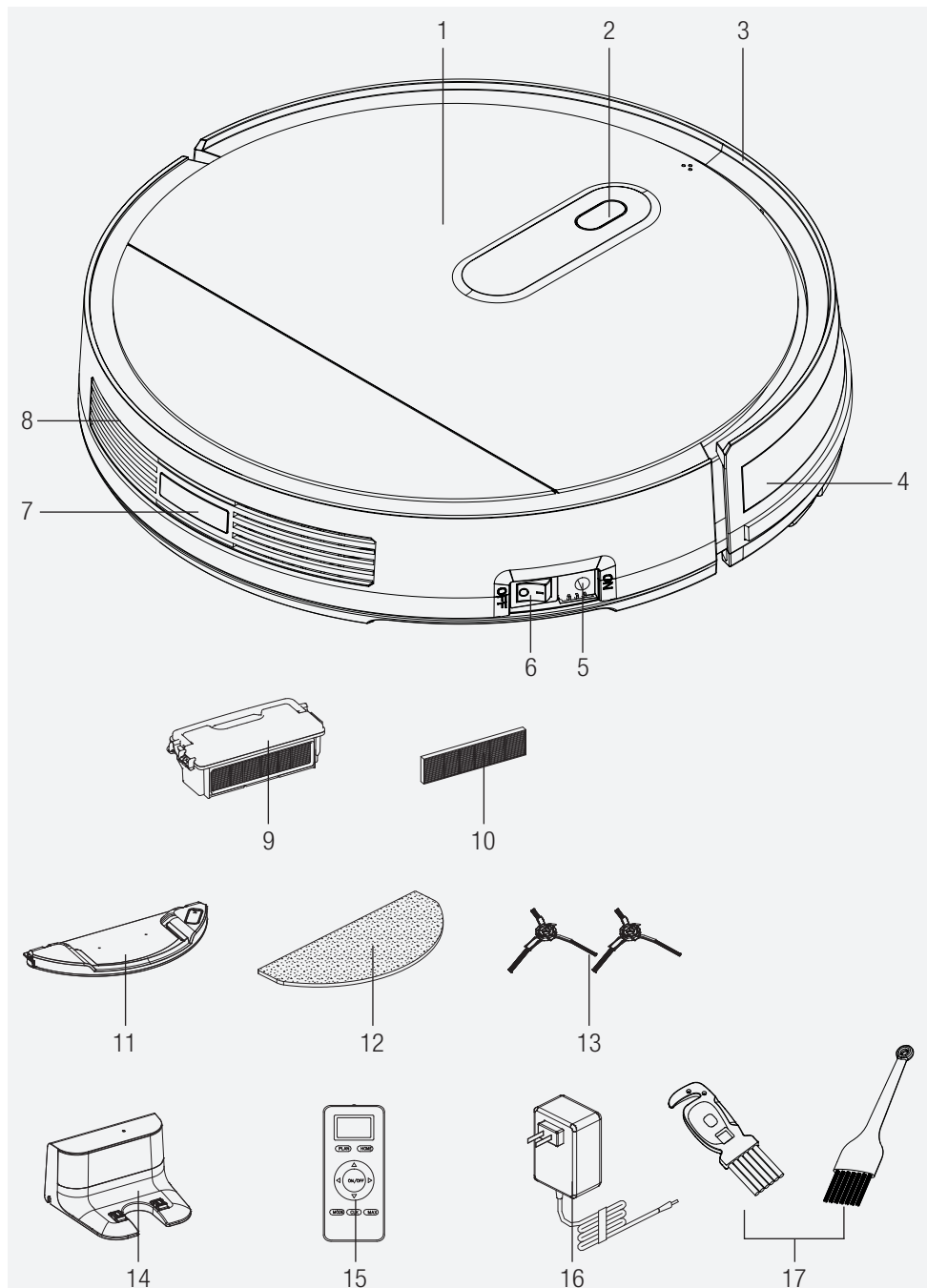

## 2 Vue d'ensemble

### 2.1 Commandes et composants

1. Couvercle supérieur
2. Bouton « AUTO »
3. Pare-chocs avant
4. Ligne de pare-chocs avant
5. Prise pour le chargeur secteur
6. Bouton d'alimentation ON/OFF
7. Pare-chocs arrière
8. Capteur arrière
9. Réservoir à poussière
10. Filtre HEPA
11. Réservoir d'eau
12. Serpillière
13. Brosses latérales
14. Base de chargement
15. Télécommande
16. Chargeur secteur
17. Brosse de Nettoyage

### 2.2 Déclaration CE de conformité

Arçelik A.Ş déclare par la présente que cet appareil est conforme à la Directive 2014/53/UE. Le texte intégral de la Déclaration CE de conformité est disponible à l'adresse internet suivante : – Produits, de : beko.com

### 2.3 Données techniques

#### Entrée de l'adaptateur :

100-240 V, 50/60 Hz, 0,5 A

**Sortie de l'adaptateur :** DC19 V, 0,6 A

#### Batterie :

Batterie Li-ion : 10,8 V/2600 mAh

**Durée de charge :** 5-6 heures

**Durée de fonctionnement :** Jusqu'à 110 minutes

**Capacité du récipient à poussière :** 0,5 L

**Capacité du réservoir d'eau :** 0,12 L

#### 2,4 G de fréquence WiFi

**intervalle :** 2412-2472 MHz

**Réseau pris en charge:** WLAN IEEE 802.11 b/q/n sans fil

**Puissance de sortie RF maximale du WiFi 2,4G :** 20 dBm

Informations sur l'exposition aux RF. Le niveau d'exposition maximal autorisé est calculé en fonction de la distance de 20 cm entre l'appareil et le corps humain. Pour respecter les conditions d'exposition aux RF, une distance de 20 cm doit être respectée entre l'appareil et la personne.

Le fabricant se réserve le droit d'apporter des modifications techniques et de conception.

Fabricant	Shenzhen Transin Technologies Co.,Ltd
Identifiant de modèle :	TS-A011-190060E1
Tension d'entrée :	100-240V~
Fréquence d'entrée	50/60Hz
Courant d'entrée	0,5 A
Tension de sortie	19 V
Courant de sortie	0,6A
Puissance de sortie :	11,4W
Efficacité active moyenne	84,67%
Efficacité à faible charge (10 %)	77,4%
Consommation électrique sans charge :	0,06W

## 2 Vue d'ensemble

1. Écran d'affichage
2. Retour automatique à la base de chargement
3. Planification hebdomadaire
4. Boutons de direction (disponibles uniquement en mode veille)
5. Démarrer/Arrêter l'aspirateur robot
6. Mode maximal, puissance d'aspiration maximale
7. Programmation du minuteur
8. Sélection du programme de nettoyage

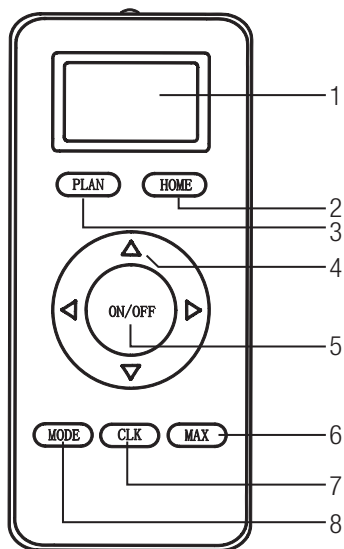

Pour régler la puissance d'aspiration, appuyez sur le bouton Mode.

## 3 Fonctionnement

Cet appareil est contrôlé à l'aide d'une télécommande ou de l'application mobile, conformément aux instructions d'utilisation indiquées dans le manuel. Pour l'utiliser avec l'application mobile, téléchargez l'application « **Beko Robot** » dans le Google Play Store ou l'App Store.

### 3.1 Utilisation prévue

Cet appareil est destiné à un usage domestique et non à un usage industriel.

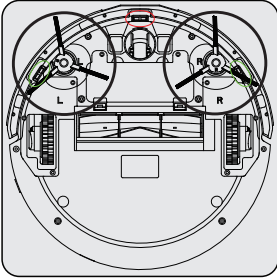

Insérez deux brosses latérales en appuyant sur les points indiqués sous le robot.

### 3.2 Charge de l'appareil

#### 3.2.1 Recharge avec le chargeur secteur

Chargez complètement l'appareil lors de la première utilisation.



Il faut 5 à 6 heures pour charger complètement l'appareil.

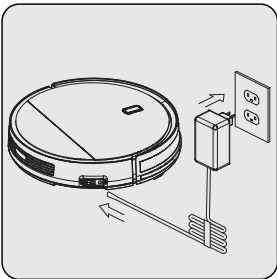

Fixez le câble de l'adaptateur d'alimentation directement à la prise pour le chargeur secteur du robot (5) et fixez l'adaptateur d'alimentation à l'autre câble comme indiqué ci-dessus.

## 3 Fonctionnement

### 3.2.2 Recharge avec la base de chargement

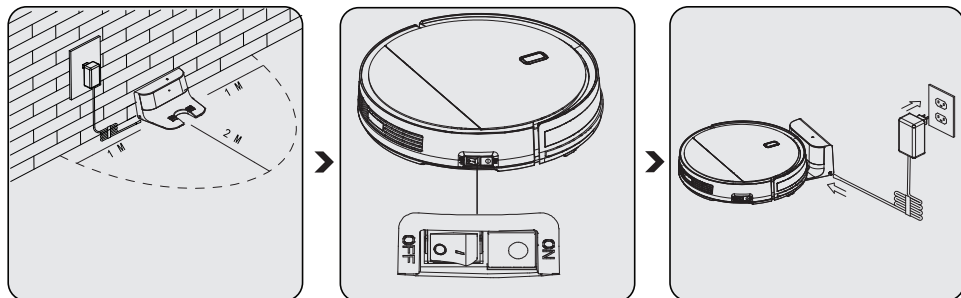

Installez la base de chargement (14) sur le mur. Retirez les obstacles compris dans une distance de 1 et 2 mètres de la base de chargement.

Fixez le chargeur secteur (16) sur la base de chargement.

Si l'appareil est éteint, allumez-le en commutant le bouton d'alimentation (6) de l'état « OFF » à « ON ».

La lumière bleue de la base de chargement (14) reste allumée lorsque l'appareil est allumé.



Si l'adaptateur est débranché ou une panne de courant survient lorsque l'appareil est sur la base de chargement (14), l'appareil quittera la borne de charge sans que le mode de nettoyage soit sélectionné et recherchera la base de chargement.

Dans ce cas, éteignez l'appareil à l'aide du bouton Marche/Arrêt situé sur le côté (6). Lorsque la panne de courant est réparée ou que vous branchez l'adaptateur, allumez l'appareil et envoyez-le à la base de chargement à l'aide de la télécommande (15) ou de l'application mobile et attendez qu'il se stabilise.



L'indicateur de l'appareil clignotera en rouge lors de la charge.



Lorsque l'appareil est complètement chargé, l'indicateur deviendra bleu.



Lorsque la batterie est faible en mode veille, l'indicateur clignotera deux fois par seconde.



Lorsque la batterie est faible en mode de nettoyage, l'appareil retrouvera automatiquement la base de chargement (14), l'indicateur restera en couleur rouge.



## 3 Fonctionnement

### 3.3 Démarrage

#### 3.3.1 Nettoyage automatique

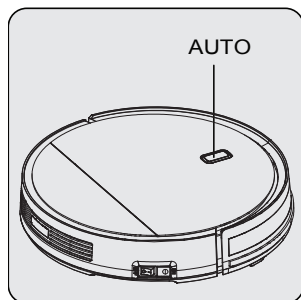

Appuyez sur la touche « **AUTO** » de l'appareil.

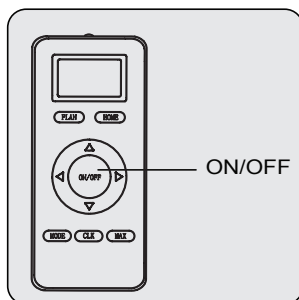

Vous pouvez aussi appuyer sur la touche « **ON/OFF ou Start/Stop** » de la télécommande (15) ou de l'application mobile.

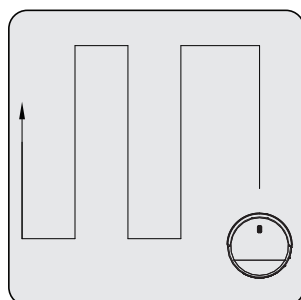

L'appareil passera en mode de nettoyage.

Il nettoie toute la zone en suivant un itinéraire de nettoyage en zigzag. A la fin du nettoyage, le robot retournera à la station de charge.

#### 3.3.2 Nettoyage des bords

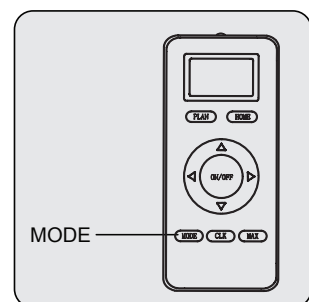

Appuyez sur la touche « **MODE** » de la télécommande jusqu'à ce que « **MODE 1** » s'affiche à l'écran.

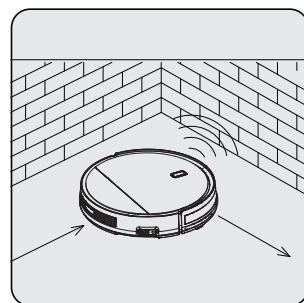
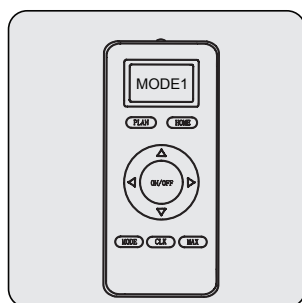

L'appareil passera en mode de nettoyage. L'appareil nettoie les bords du mur et reste loin de la base de chargement (14) pour éviter un accident pendant le fonctionnement.

À la fin du nettoyage, l'appareil retourne à la base de chargement.

## 3 Fonctionnement

### 3.3.3 Zone de nettoyage

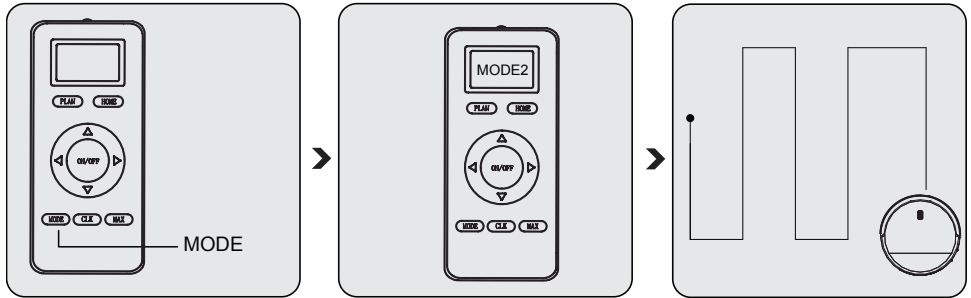

Appuyez sur la touche « **MODE** » de la télécommande jusqu'à ce que « **MODE 2** » s'affiche à l'écran.

L'appareil passera en mode de nettoyage de la surface de 2 m x 2 m dans laquelle il est situé.  
À la fin du nettoyage, l'appareil passera en mode veille.

### 3.3.4 Nettoyage aléatoire

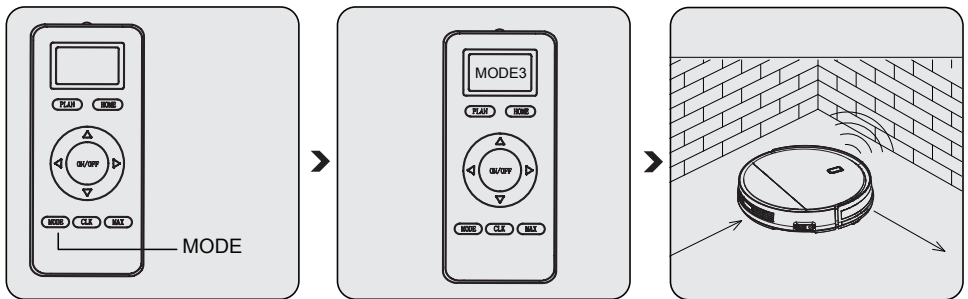

Appuyez sur la touche « **MODE** » de la télécommande jusqu'à ce que « **MODE 3** » s'affiche à l'écran.

L'appareil passe en mode de nettoyage aléatoire et nettoie la pièce d'après l'itinéraire aléatoire.  
Le nettoyage se poursuit jusqu'à épuisement de la batterie et l'appareil se déplace vers la base de chargement (14) pour se recharger.

## 3 Fonctionnement

### 3.3.5 Nettoyage intensif

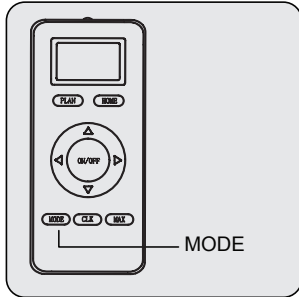

Appuyez sur la touche « **MODE** » de la télécommande jusqu'à ce que « **MODE 4** » s'affiche à l'écran.

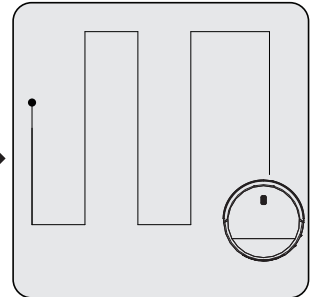
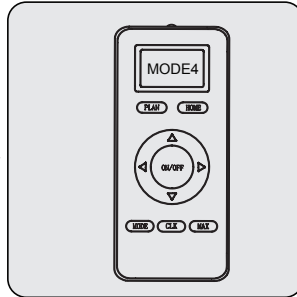

L'appareil effectue alors deux tours de nettoyage en suivant un itinéraire en zigzag. À la fin du nettoyage, l'appareil retourne à la base de chargement (14).

### 3.3.6 Nettoyage maximum

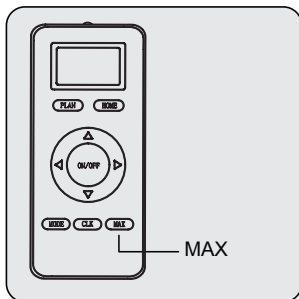

Appuyez sur la touche « **MAX** » de la télécommande (15) pour démarrer le nettoyage au niveau maximum lorsque l'appareil est en mode veille ou nettoyage.

L'itinéraire de nettoyage de l'appareil sera similaire à l'itinéraire de nettoyage en mode automatique.

La différence avec le mode nettoyage maximum est que l'appareil passera en mode d'aspiration maximale afin d'effectuer un nettoyage approfondi.

## 3 Fonctionnement

### 3.3.7 Mode programmation

Lorsque vous parvenez à régler le temps de nettoyage programmé, l'appareil commence automatiquement le nettoyage à l'heure indiquée.

### 3.4 Programmer à l'aide de la télécommande

Pour accéder au mode programmation, appuyez sur le bouton « **CLK** » de la télécommande et maintenez-le enfoncé (15). Les chiffres clignotants seront affichés à l'écran, vous pouvez utiliser les boutons haut et bas pour changer les chiffres clignotants. Après avoir entré un nombre, passez au chiffre suivant à définir, en utilisant les boutons gauche et droite. Une fois l'heure réglée, les informations relatives à la date du jour et figurant sur la ligne supérieure peuvent être modifiées chaque fois que vous appuyez sur le bouton droit. Appuyez enfin sur le bouton « **CLK** » de la télécommande, l'écran cesse de clignoter, ce qui signifie que vous avez réglé la durée.

#### 3.4.1 Comment programmer le robot à l'aide d'une télécommande ? Réglage à l'aide de la télécommande

##### A. Réglage de l'heure de la programmation

- a. Assurez-vous que le robot est en veille ou charge, appuyez ensuite sur le bouton « **PLAN** » de la télécommande, elle basculera en mode Programmation.
- b. Les chiffres clignotants s'affichent à l'écran, vous pouvez utiliser les boutons gauche et droite pour passer au réglage du chiffre suivant.
- c. Une fois que vous avez réglé, appuyez sur le bouton « **ON/OFF** » de la télécommande, vous entendrez un bref bip sonore si la programmation a réussi.
- d. Après avoir entendu le court bip sonore, vous pouvez revenir à l'écran d'accueil en appuyant sur le bouton « **PLAN** » et en le maintenant enfoncé.



Lors du réglage de la programmation, le numéro sur la télécommande (15) est la durée de temporisation.

Par exemple, supposons qu'il est 8 h 00 en ce moment et le réglage sur la télécommande est 01:00. Lorsque le réglage est réussi, l'appareil commencera à fonctionner dans 1 heure. Cela signifie qu'il fonctionnera à 9 h 00. Toutefois, l'appareil fonctionnera uniquement à 9 h 00 ce jour. Si le commutateur principal s'arrête avant d'atteindre le temps programmé, la programmation doit être annulée. Ainsi, à chaque fois que vous entrez une heure de programmation, elle sera disponible pour une heure uniquement.

##### A. Annulation d'une heure programmée

Lorsque la télécommande (15) est en mode Programmation, appuyez à nouveau sur le bouton « **ON/OFF** » et maintenez-le enfoncé, 00:00 s'affiche à l'écran de la télécommande. Appuyez ensuite sur le bouton « **ON/OFF** » pour annuler une heure programmée. En cas de réussite, l'appareil émet un bip sonore deux fois. Après avoir entendu le court bip sonore, vous pouvez revenir à l'écran d'accueil en appuyant sur le bouton « **PLAN** » et en le maintenant enfoncé.

## 3 Fonctionnement

### 3.5 Fonctionnement de la serpillière

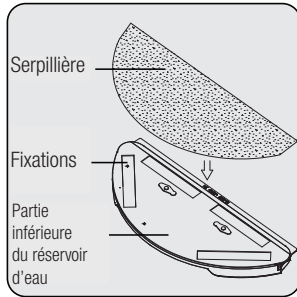

Fixez l'accessoire serpillière en tissu sur le réservoir d'eau à l'aide des fixations.

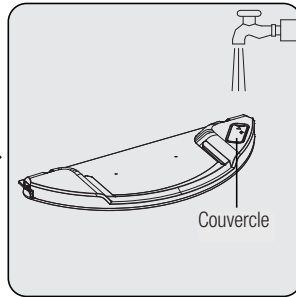

Ouvrez le couvercle du réservoir d'eau (11), remplissez le réservoir d'eau et fermez le couvercle.

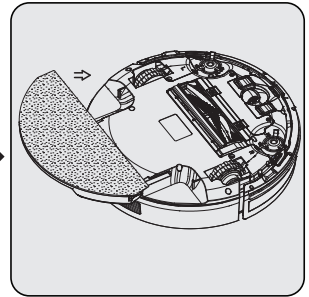

Retournez l'appareil. Fixez les conduits de la serpillière et le réservoir d'eau sur les conduits situés au bas de l'appareil et poussez. (Un clic retentira).

Lorsque vous retirez la serpillière et le réservoir d'eau, appuyez simultanément sur les boutons gauche et droite et tirez sur la serpillière et le réservoir d'eau.



**AVERTISSEMENT:** Retirez le réservoir d'eau du robot et veillez à vider l'eau restante après chaque passage de la serpillière.



Les serpillières sont lavables en machine.

## 4 Nettoyage et entretien

Éteignez et débranchez l'appareil avant de le nettoyer.



**AVERTISSEMENT :** N'utilisez jamais d'essence, de solvants, de nettoyants abrasifs, d'objets métalliques ou de brosses dures pour nettoyer l'appareil.

### 4.1 Nettoyage du réservoir à poussière et des filtres



Vous pouvez contacter notre service après-vente pour commander un nouveau filtre lorsque votre filtre atteint la durée de vie prévue, est déformé ou doit être remplacé pour une quelconque raison.



Ne lavez pas les filtres HEPA.

Pour obtenir des performances maximales avec le filtre HEPA, nettoyez-le à l'aide d'une brosse après chaque nettoyage.

Le filtre HEPA (10) est un accessoire remplaçable. La durée de vie prévue du filtre HEPA (10) est d'environ 4 mois.

Puisque les filtres humides peuvent réduire les performances, remplacez-les par de nouveaux filtres.

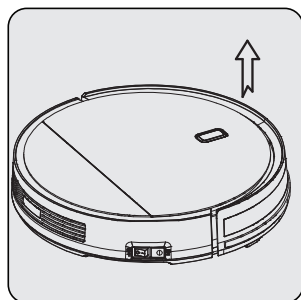

Pour ouvrir le couvercle supérieur (1), utilisez votre doigt pour le soulever de la partie indiquée avec les flèches.

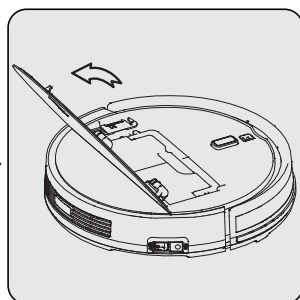

Ouvrez le couvercle.

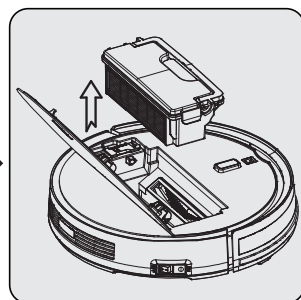

Retirez le réservoir à poussière (9), en le tenant par la poignée.

## 4 Nettoyage et entretien

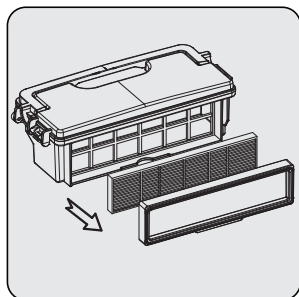

Retirez le cadre du filtre et le filtre.

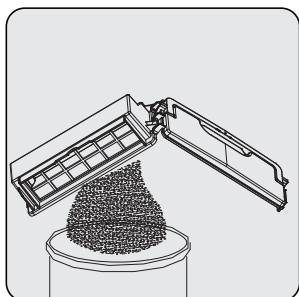

Videz le réservoir à poussière (9). Seul le réservoir à poussière peut être lavé sous l'eau courante.

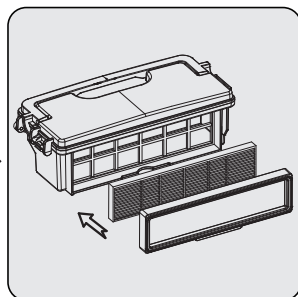

Une fois que le réservoir à poussière (9) est complètement sec, fixez le filtre et le cadre du filtre.

### 4.2 Nettoyage du capteur et des roues



Nettoyez régulièrement en fonction de la quantité de poussière accumulée.

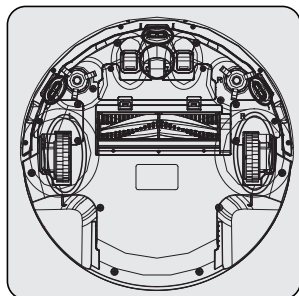

Nettoyez le capteur et les roues à l'aide d'un tissu doux.

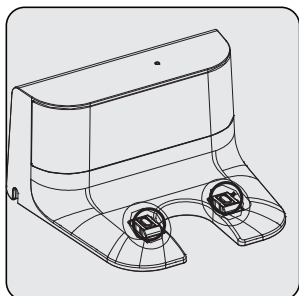

Nettoyez les points de contact de charge de la base de chargement (14) à l'aide d'un tissu doux.

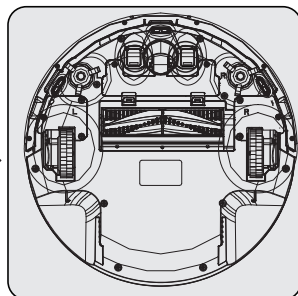

Nettoyez les points de contact de charge de l'appareil à l'aide d'un tissu doux.

## 4 Nettoyage et entretien

### 4.3 Nettoyage de l'ensemble de brosses rotatives.

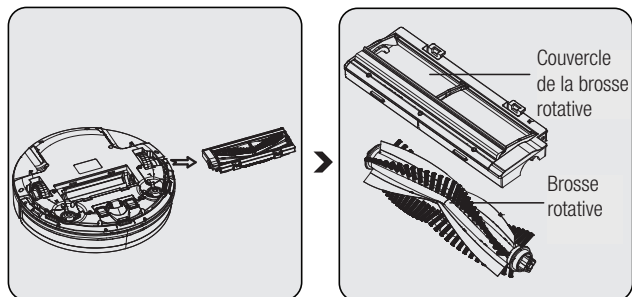

Retirez l'ensemble de brosses rotatives de l'appareil.

Nettoyez l'ensemble de brosses rotatives à l'aide d'un tissu doux.

Vous pouvez laver la brosse rotative avec de l'eau courante.

**Remarque :** Après avoir lavé, veuillez patienter jusqu'à ce que l'ensemble de brosses rotatives soit complètement sec.



Retirez le couvercle supérieur du robot. La brosse de nettoyage disponible à côté du réservoir à poussière est utilisée pour nettoyer le filtre et le réservoir à poussière de l'aspirateur robot.  
(17)



## 4 Nettoyage et entretien

### 4.4 Nettoyage des brosses latérales

1. Vérifiez si les brosses latérales sont endommagées ou si elles contiennent des corps étrangers.
2. Nettoyez les brosses latérales à l'aide d'outils de nettoyage ou d'un chiffon humide.
3. Si les brosses latérales se plient ou se déforment, maintenez-les dans l'eau chaude pendant 5 secondes.
4. Si les brosses latérales sont endommagées, remplacez-les.

### 4.5 Stockage

- Débranchez l'appareil.
- Assurez-vous que l'appareil est hors de la portée des enfants.
- Si vous prévoyez de ne pas utiliser l'appareil pendant une période prolongée, rangez-le à mi-charge dans un endroit frais et sec. Évitez de le recharger ou de le décharger complètement.

### 4.6 Transport et livraison

- Lors du transport et de la livraison, emportez l'appareil dans son emballage d'origine. L'emballage de l'appareil le protège des dommages physiques.
- Ne placez pas de lourdes charges sur l'appareil ou sur l'emballage. Sinon l'appareil pourrait être endommagé.
- Si l'appareil tombe, il peut ne plus fonctionner ou subir des dommages permanents.

## 5 Notifications de l'appareil

Indicateurs	Explication des indicateurs
Le voyant rouge clignote quatre fois par seconde	Le réservoir à poussière n'est pas placé correctement ou aucun réservoir à poussière ne se trouve à l'intérieur du robot.
Le voyant rouge clignote quatre fois par seconde	Erreur de charge
Le voyant rouge clignote deux fois tandis que le voyant bleu clignote une fois	Défaillance du capteur de collision
Le voyant rouge et le voyant bleu clignotent deux fois	Hauteur détectée par le capteur de prévention des chutes
Le voyant rouge clignote trois fois tandis que le voyant bleu clignote une fois	Défaillance des roues
Le voyant rouge et le voyant bleu clignotent une fois	Défaillance des brosses latérales
Le voyant rouge clignote une fois tandis que le voyant bleu clignote deux fois	Défaillance du moteur du ventilateur
Le voyant rouge clignote une fois tandis que le voyant bleu clignote trois fois	Défaillance de la brosse rotative



Lorsqu'une erreur se produit à l'intérieur de l'appareil, l'application mobile émet une notification sur la source du problème et la solution préconisée. Consultez le guide de configuration rapide relatif à l'utilisation de l'application mobile.

## 5 Notifications de l'appareil

### Détail des avertissements sonore

Statut	Avertissement sonore
Veille	Trois avertissements sonores courts
Nettoyage	Aucun avertissement sonore particulier
Charge automatique	Aucun avertissement sonore particulier
Charge	Un avertissement sonore court
Charge complète	Cinq avertissements sonores courts
Programmation réussie	Un avertissement sonore court
Programmation annulée	Deux avertissements sonores courts
Batterie faible	Quatre avertissements sonores courts
Désactivation de la charge	Un avertissement sonore long
Défaillance du pare-chocs avant ou du bouton de collision	Un avertissement sonore long
Défaillance du système de prévention des chutes ou de détection des roues qui ne touchent pas le sol	Un avertissement sonore long
Défaillance de la surcharge des roues	Un avertissement sonore long
Avertissement de la surcharge de la brosse rotative	Un avertissement sonore long
Avertissement de la surcharge des brosses latérales	Un avertissement sonore long
Démarrer le mode Veille	Deux avertissements sonores courts
Activer le robot	Trois avertissements sonores courts



# Vă rugăm citiți mai întâi acest ghid!

Stimate client,

Vă mulțumim că ați ales un produs BEKO. Dorim să obțineți eficiența optimă de la acest produs de înaltă calitate fabricat cu tehnologie de ultimă generație. Vă rugăm să citiți și să înțelegeți integral acest ghid și documentația suplimentară înainte de utilizare și să îl păstrați ca referință. Includeți acest ghid împreună cu unitatea dacă o predați altcuiva. Respectați toate avertismentele și informațiile din acest document și urmați instrucțiunile.

## Simboluri și semnificațiile lor

Aceste simboluri sunt utilizate în prezentul ghid:

	Informații importante și sugestii utile despre utilizare.
	<b>AVERTIZARE:</b> Avertizări pentru situații periculoase privind siguranța vieții și bunurilor.
	Clasa de protecție împotriva șocurilor electrice.



Acest produs a fost realizat într-o unitate modernă de producție, respectând normele de mediu, fără a periclita natura.

# 1 Instrucțiuni importante referitoare la siguranță și mediul înconjurător

Această secțiune conține instrucțiuni de siguranță pentru prevenirea pericolelor care pot cauza vătămări corporale sau daune materiale.

Orice garanție este nulă dacă aceste instrucțiuni nu sunt respectate.

## 1.1 Siguranță generală

- Acest aparat este conform cu standardele internaționale de siguranță.
- Acest dispozitiv poate fi utilizat de copiii cu vârsta peste 8 ani, de persoane cu probleme fizice, auditive sau psihice sau de persoane care nu au experiență sau cunoștințe; atâta timp cât se asigură controlul sau le sunt furnizate informații privind potențialele pericole. Copiii nu trebuie să se joace cu aparatul. Curățarea și operațiunile de întreținere nu trebuie realizate de copii nesupravegheați.
- Nu utilizați aparatul dacă cablul de alimentare sau aparatul este deteriorat. Contactați unitatea autorizată de service.
- Sursa dumneavoastră de alimentare trebuie să fie conformă cu informațiile specificate pe eticheta de tip.
- Nu utilizați aparatul cu un prelungitor.
- Pentru a preveni deteriorarea cablului de alimentare, evitați prinderea, îndoirea sau frecarea acestuia de margini ascuțite.
- Dacă aveți mâinile umede sau ude, nu atingeți ștecherul aparatului când este conectat la priză.
- Nu deconectați aparatul trăgând de cablu.
- Nu aspirați materiale inflamabile și asigurați-vă că scrumul de țigară este stins înainte de a-l curăța.
- Nu aspirați apă sau alte lichide.
- Protejați aparatul de precipitații, umiditate și surse de căldură.
- Nu utilizați aparatul în medii și substanțe explozive sau inflamabile sau în apropierea acestora.
- Înainte de curățare și întreținere, scoateți aparatul din priză.

# 1 Instrucțiuni importante referitoare la siguranță și mediul înconjurător

- Pentru curățare, nu introduceți aparatul sau cablul acestuia în apă.
- Nu dezamblați aparatul.
- Utilizați doar componente originale sau componente recomandate de către producător.
- Pentru a preveni obturarea filtrului sau deteriorarea motorului, nu aspirați ciment, tencuială sau hârtie compactată.
- Utilizați aparatul numai cu adaptorul cu care a fost furnizat.
- Nu utilizați aparatul fără filtre deoarece poate fi deteriorat.
- Dacă păstrați materialele de ambalare, depozitați-le în locuri inaccessibile copiilor.
- Acest aparat nu este destinat utilizării de către persoane, inclusiv copii, cu dizabilități fizice, senzoriale și mentale sau de către persoane fără experiență și cunoștințe adecvate despre utilizarea acestuia, cu excepția cazului în care sunt supravegheate de persoane responsabile pentru siguranța lor sau persoanele au fost informate despre modul de funcționare a aparatului.
- Copiii vor fi supravegheați pentru a preveni joaca cu aparatul.
- Înainte de a începe orice procedură de curățare sau întreținere, deconectați adaptorul și înlăturați acumulatorul.
- Pentru a evita orice risc de pericol, adaptorul deteriorat ar trebui înlocuit de către producător, reprezentantul autorizat al producătorului sau de un tehnician calificat similar.
- În timp ce aspirați, feriviți degetele, părul și hainele largi de componentele în mișcare sau de degajări.
- Bateria ar trebui înlăturată din aparat, înainte de a fi scos din uz.
- Deconectați aparatul de la sursa de alimentare, înainte de scoaterea bateriei.
- Vă rugăm să eliminați bateriile în conformitate cu reglementările și legislația locală.
- Bateriile acestui aparat pot fi înlocuite numai în unități autorizate de service.

# 1 Instrucțiuni importante referitoare la siguranță și mediul înconjurător

- **AVERTIZARE:** Pentru a încărca bateria, vă rugăm să utilizați numai unitatea detașabilă de încărcare TS-A011-190060E1, furnizată cu acest produs.
- Nu folosiți tipuri diferite de baterii sau combinații de baterii vechi și noi.
- Bateriile trebuie instalate cu polaritatea corectă.
- Nu scurtcircuitați bornele de alimentare.
- Trebuie utilizat numai cu bateriile 18650-M26.
- Acest aparat nu trebuie utilizat de către copii și persoane cu capacitate fizică sau senzorială sau capacitate cognitivă limitată, sau de persoane fără experiență și cunoștințe, decât dacă sunt supravegheate sau au primit instrucțiuni relevante.
- Copiii vor fi supravegheați pentru a preveni joaca cu aparatul.
- Nu așezați obiecte pe aparat.
- Nu utilizați aparatul pe suprafețe la înălțime precum masă sau scaun.

## 1.2 În conformitate cu Directiva WEEE și eliminarea produsului uzat



Acest produs este în conformitate cu Directiva WEEE a EU (2012/19/EU). Acest produs a fost marcat cu simbolul de clasificare pentru deșeuri de echipamente electrice și electronice

(WEEE).

Acest simbol arată că acest produs nu trebuie eliminat împreună cu deșeurile menajere la sfârșitul perioadei sale de utilizare. Aparatul uzat trebuie transportat la un punct de colectare pentru reciclarea echipamentelor electrice și electronice. Vă rugăm să contactați autoritățile locale sau distribuitorul de unde a fost achiziționat produsul pentru a afla unde se află aceste puncte de colectare. Fiecare gospodărie are un rol important în recuperarea și reciclarea electrocasnicelor vechi. Eliminarea corespunzătoare a electrocasnicelor utilizate ajută la prevenirea posibilelor consecințe negative pentru mediu și sănătatea umană.

## 1.3 Informații despre ambalaj



Ambalajul produsului este fabricat din materiale reciclabile, în conformitate cu legislația națională.

Nu eliminați deșeurile de ambalaje împreună cu deșeurile menajere sau alte deșeuri, ci eliminați-le în zonele de colectare a ambalajelor specificate de către autoritățile locale.

# 1 Instrucțiuni importante referitoare la siguranță și mediul înconjurător

## 1.4 Baterii uzate



Asigurați-vă că bateriile uzate sunt eliminate în conformitate cu reglementările și legislația locală. Simbolul de pe baterie și de pe ambalaj semnalizează faptul că bateria furnizată cu acest produs nu trebuie eliminată împreună cu deșeurile menajere. În anumite regiuni, acest simbol este reprezentat însoțit de un simbol chimic. În situația în care bateriile conțin mercur mai mult de 0,0005% și plumb mai mult de 0,004%, substanța chimică Hg este adăugată pentru mercur iar simbolul chimic Pb este adăugat pentru plumb sub simbol. Prin asigurarea unei eliminări corecte a bateriilor, contribuiți la prevenirea potențialelor daune asupra mediului și sănătății umane pericole rezultate din cauza eliminării necorespunzătoare a bateriilor.

## 1.5 Modalități de reducere a consumului de energie electrică

- Când folosiți aparatul, ajustați setările de viteză în funcție de suprafață pentru a economisi energie.
- În mod normal, pentru curățarea suprafețelor dure sunt necesare viteze reduse, în timp ce pentru curățarea covoarelor sunt necesare viteze ridicate.



## 2 Prezentare generală

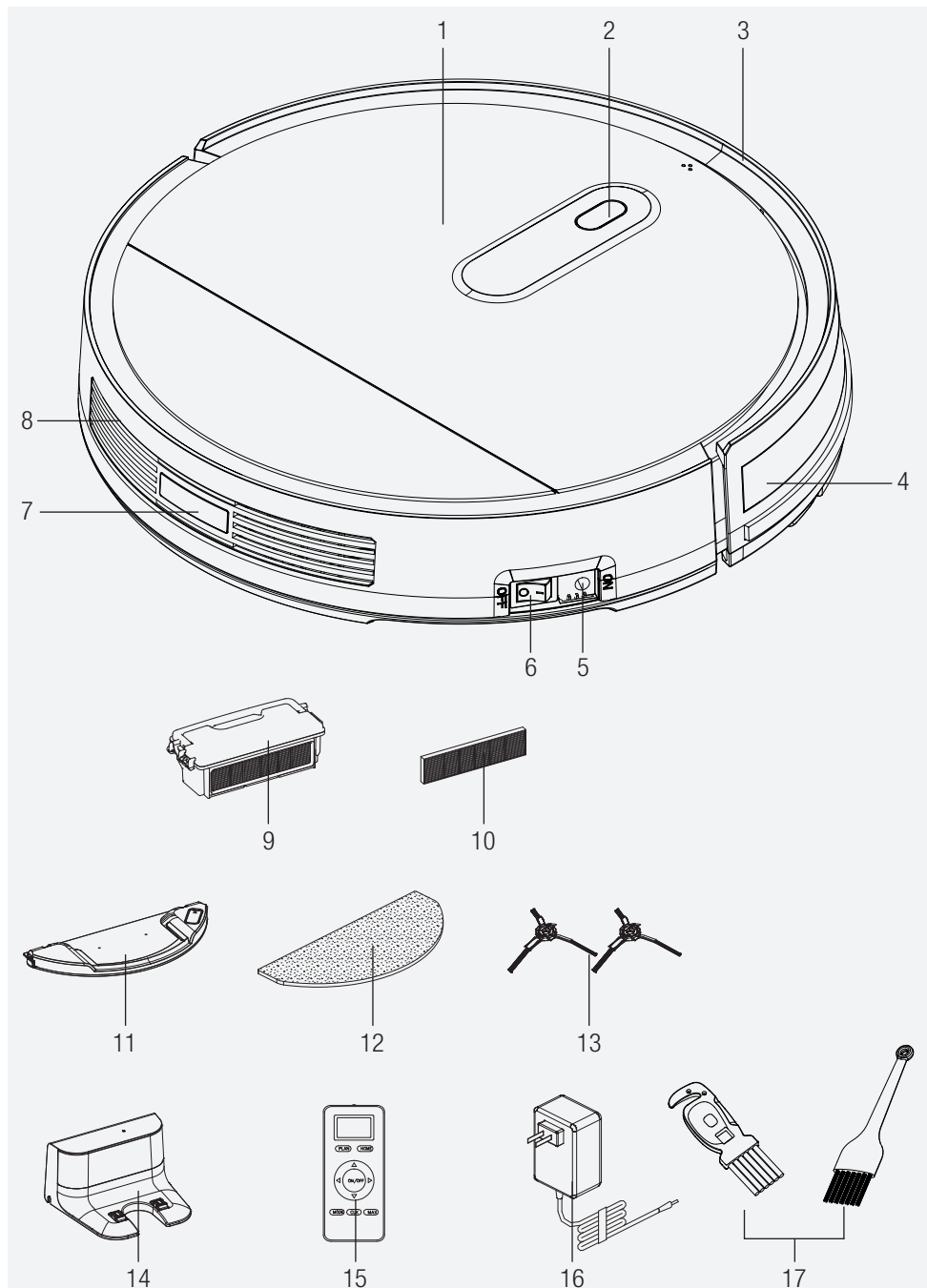

## 2 Prezentare generală

### 2.1 Comenzi și componente

1. Capacul superior
2. Buton „AUTO”
3. Bara de protecție frontală
4. Linia barei de protecție frontală
5. Mufa de încărcare
6. Buton Power (Pornire)
7. Corp posterior
8. Senzor posterior
9. Recipient pentru praf
10. Filtrul HEPA
11. Rezervorul de apă
12. Mop
13. Perii laterale
14. Unitate de încărcare
15. Telecomandă
16. Adaptor de încărcare
17. Peria de curățare

### 2.2 Declarația CE de conformitate

Prin prezenta, Arçelik A.Ş. declară că acest aparat este în conformitate cu Directiva 2014/53 / UE. Textul integral al Declarației de conformitate UE este disponibil la următoarea adresă de internet:  
- Produse, de la: beko.com

### 2.3 Date tehnice

#### Intrare adaptor:

100-240V, 50/60Hz, 0,5A

**Ieșire adaptor:** DC19V, 0,6A

#### Baterie :

Baterie Li-Ion 10,8V/2600mAh

**Timp de încărcare:** 5-6 ore

**Timp de funcționare:** Până la 110 minute

**Capacitatea recipientului pentru praf**  
: 0,5L

**Capacitatea rezervorului de apă:** 0,12L

#### Frecvență WiFi 2.4G

**interval** : 2412-2472 MHz

**Suportă conectare la rețea:** WLAN IEEE  
802.11 b / q / n wireless

**2.4G WiFi putere maximă de ieșire  
radiofrecvență:** 20dBm

Informații privind expunerea la radiofrecvență  
Nivelul maxim permis pentru expunere este calculat în conformitate cu distanța de 20 cm între aparat și corpul uman. Pentru conformarea condiției de expunere la radiofrecvență, trebuie păstrată o distanță de 20 cm între aparat și persoană.

Ne rezervăm dreptul de a opera modificări tehnice și de design.

Producător	Shenzhen Transin Technologies Co.,Ltd
Model ID:	TS-A011-190060E1
Tensiunea de intrare:	100-240V~
Frecvența de intrare	50/60Hz
Curentul la intrare	0,5A
Tensiunea la ieșire	19V
Curentul la ieșire	0,6A
Puterea de ieșire:	11,4W
Randament mediu în regim activ	84,67%
Randament la sarcină redusă (10%)	77,4%
Consum de putere fără sarcină:	0,06W

## 2 Prezentare generală

1. Ecran afișare
2. Reîncărcare HOME
3. Programare săptămânală
4. Butoane direcționale (disponibile numai în modul standby (repaos)).
5. Start/stop
6. Modul maxim, cea mai mare putere de aspirație
7. Sincronizare
8. Selectarea programului de curățare



Puterea de aspirare este setată cu butonul Mode (Mod).

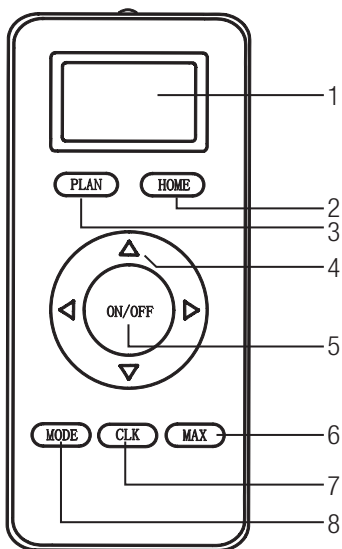

## 3 Funcționarea

Acest aparat poate fi gestionat prin telecomandă sau prin intermediul unei aplicații mobile în conformitate cu instrucțiunile de funcționare regăsite în manual. Pentru utilizarea cu ajutorul aplicației mobile, descărcați aplicația **“Beko Robot”** din Google Play Store sau App Store.

### 3.1 Utilizarea destinată

Acest aparat este destinat pentru uz casnic, nu este adecvat pentru utilizare în scopuri industriale.

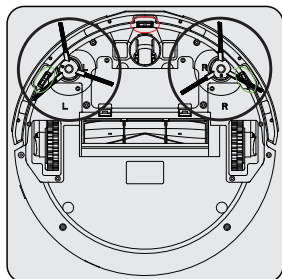

Introduceți două perii laterale apăsând punctele identice de sub robot.

### 3.2 Încărcarea aparatului

#### 3.2.1. Încărcarea cu ajutorul adaptorului

Încărcați complet aparatul pentru utilizarea inițială.



Sunt necesare 5 până la 6 ore pentru încărcarea completă a aparatului.

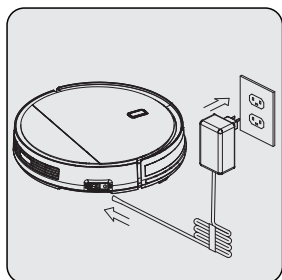

Atașați cablul adaptorului de alimentare direct la mufa de alimentare a robotului (5) și atașați adaptorul de alimentare la celălalt cablu, așa cum este indicat mai sus.

## 3 Funcționarea

### 3.2.2. Încărcarea cu ajutorul unității de încărcare

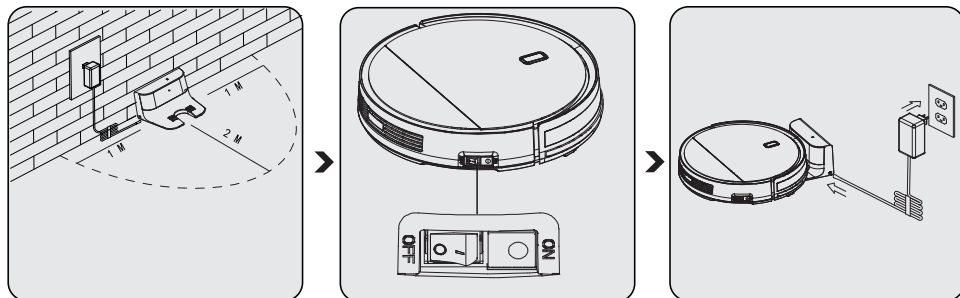

Așezați la perete unitatea de încărcare (14). Îndepărtați obstacolele din preajma unității de încărcare pe o distanță de 1-2 metri.

Atașați cablul adaptorului de încărcare (16) la stația de încărcare.

Dacă aparatul este oprit, porniți-l prin comutarea butonului power (pornire) (6) din poziția „OFF” în poziția „ON”.

Atât timp cât unitatea este activă, indicatorul luminos albastru al unității de încărcare (14) va rămâne aprins.



Dacă adaptorul este deconectat, sau dacă este o pană de curent când aparatul este în unitatea de încărcare (14), aparatul va părăsi suportul de încărcare fără a avea selectat un mod de curățare și va începe să caute stația de încărcare.

În această situație, opriți aparatul apăsând butonul power (pornire) (6) din lateral. Dacă pana de curent a fost remediată sau ați conectat adaptorul, porniți și trimiteți aparatul la unitatea de încărcare, cu ajutorul telecomenzii (15) sau al aplicației mobile și așteptați să se fixeze.



În timpul încărcării, indicatorul luminos de pe aparat va clipi în culoarea roșie.



Când încărcarea este finalizată, indicatorul luminos de pe aparat va rămâne aprins în culoarea albastră.



Când bateria este descărcată în modul standby (repaos), indicatorul luminos va clipi de două ori pe secundă.



Când bateria este descărcată în modul curățare, aparatul va găsi automat unitatea de încărcare (14), indicatorul va lumina continuu în culoarea roșie.

## 3 Funcționarea

### 3.3 Pornirea

#### 3.3.1 Curățarea automată

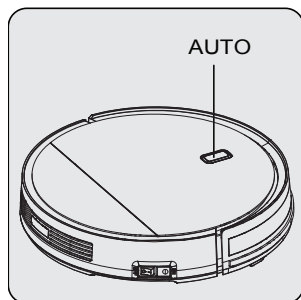

Apăsați butonul **“AUTO”** de pe aparat.

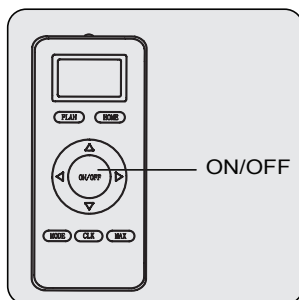

Sau; apăsați butonul **“Start/stop”** de pe telecomandă (15) sau din aplicația mobilă.

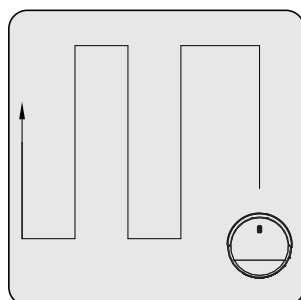

Dispozitivul va comuta în modul curățare.

Va curăța întreaga zonă, urmând rute de curățare în zigzag. La finalul curățării, robotul se va întoarce la stația de încărcare.

#### 3.3.2 Curățarea în margine

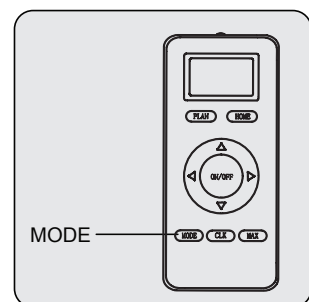

Apăsați butonul **“MODE”** de pe telecomandă până când **“MODE1”** este afișat pe ecran.

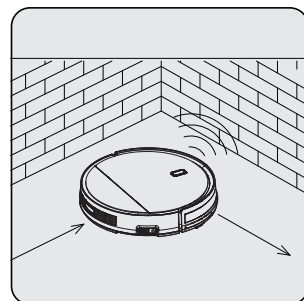
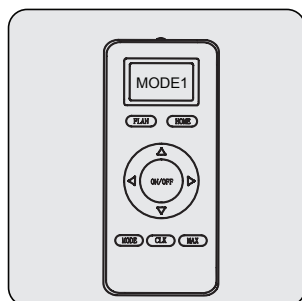

Aparatul va comuta în modul curățare. Aparatul va curăța marginile peretelui dar va ocoli unitatea de încărcare (14) pentru a evita răsturnarea în timpul funcționării.

La finalul curățării, aparatul se va întoarce la unitatea de încărcare.

## 3 Funcționarea

### 3.3.3 Curățarea zonală

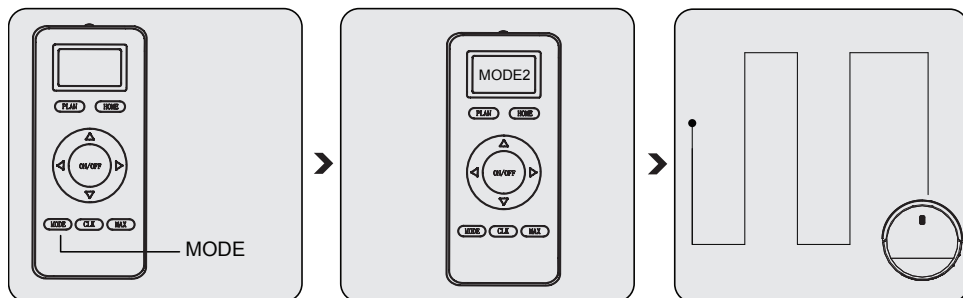

Apăsați butonul **“MODE”** de pe telecomandă până când **“MODE2”** este afișat pe ecran.

Aparatul va comuta în modul de curățare a locului unde este situat pe un perimetru de 2m\*2m.

La finalul curățării, aparatul va comuta în modul standby (re-paos).

### 3.3.4 Curățarea aleatorie

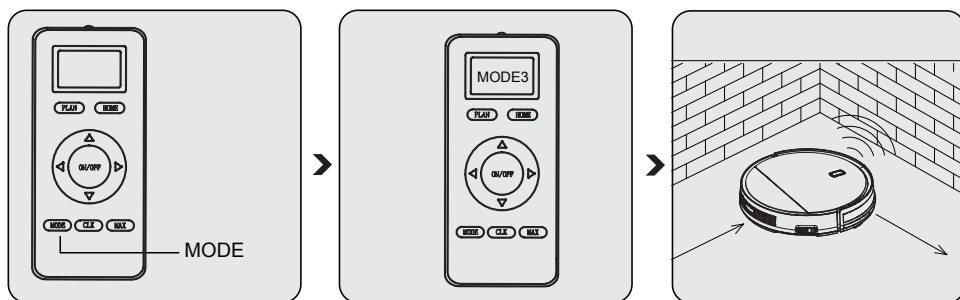

Apăsați butonul **“MODE”** de pe telecomandă până când **“MODE3”** este afișat pe ecran.

Aparatul va comuta în modul de curățare aleatorie și va curăța încăperea urmând o rută aleatorie.

Curățarea va continua până când bateria se va descărca, apoi se va deplasa către unitatea de încărcare (14) pentru re-încărcare.

## 3 Funcționarea

### 3.3.5 Curățarea intensivă

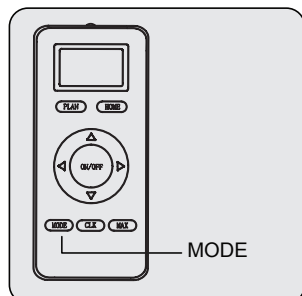

Apăsați butonul **“MODE”** de pe telecomandă până când **“MODE4”** este afișat pe ecran.

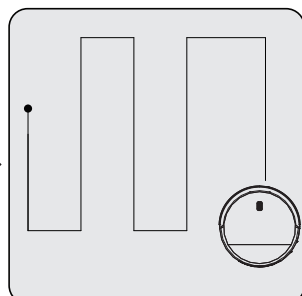
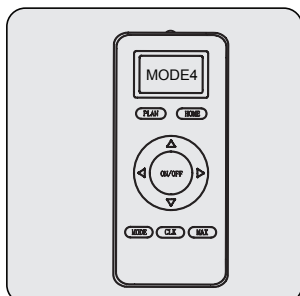

Aparatul va opera două ture de curățare urmând o rută în zigzag. La finalul curățării, aparatul se va întoarce la unitatea de încărcare (14).

### 3.3.6 Curățarea la intensitate maximă

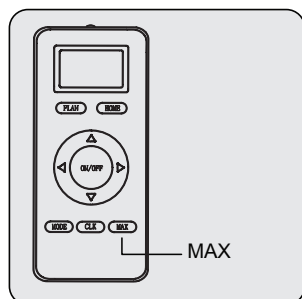

Apăsați butonul **“MAX”** de pe telecomandă (15) pentru a începe curățarea la nivel maxim în timp ce aparatul este modul standby (repaos) sau în modul curățare.

Ruta de curățare a aparatul va fi aceeași ca în modul automat. Diferența în cazul modului de curățare la intensitate maximă constă în faptul că aparatul va comuta în modul maxim de absorbire pentru o curățare cuprinzătoare.



## 3 Funcționarea

### 3.3.7 Modul programat

Când reușiți să configurați cu succes o sincronizare programată de curățare, aparatul va începe să curețe automat la timpul programat.

### 3.4 Programarea prin intermediul telecomenzii

Pentru a intra în modul programabil, apăsați continuu butonul **“CLK”** de pe telecomandă (15). Pe ecran vor fi afișate cifre intermitente, puteți utiliza butoanele sus și jos pentru a schimba cifrele intermitente. După ce ați introdus un număr, treceți la următoarele cifre pentru configurare, utilizând butoanele stânga și dreapta. După ce a fost setat timpul, informațiile zilei din linia de sus pot fi modificate de fiecare dată când este apăsat butonul din dreapta. La final, apăsați butonul **“CLK”** de pe telecomandă, ecranul se va opri din clipire ceea ce înseamnă că timpul este configurat.

#### 3.4.1. Cum poate fi programat robotul prin intermediul telecomenzii? Configurarea cu telecomanda

##### A. Configurarea timpului programat

- a. Asigurați-vă că robotul este modul standby (repaos) sau faza de încărcare, apoi apăsați continuu butonul **“PLAN”** de pe telecomandă, telecomanda va comuta în modul programare.
- b. Pe ecran vor fi afișate cifre intermitente, puteți utiliza butoanele stânga dreapta pentru a parcurge configurarea următoarelor cifre.
- c. După efectuarea configurării, apăsați butonul **“ON/OFF”** de pe telecomandă, dacă programarea s-a realizat cu succes se va auzi un bip scurt.
- d. După auzirea bipului scurt , vă puteți întoarce în ecranul principal apăsând continuu butonul **“PLAN”**.



Când este configurată programarea, numărul de pe telecomandă (15) reprezintă timpul de întârziere.

De exemplu să presupunem că acum este ora 8 AM și timpul configurat pe telecomandă este 1:00. Când configurarea este realizată cu succes, aparatul va începe să funcționeze în 1 oră. Ceea ce înseamnă că va începe la ora 9 AM. În orice caz, va începe să funcționeze numai la ora 9 AM în acea zi. Dacă comutatorul principal este oprit înainte de atingerea timpului programat, programarea va fi anulată. Și de fiecare dată când este introdusă o oră programată, va fi disponibilă numai pentru o oră.

##### A. Anularea unui timp programat

Când telecomanda (15) este în modul programare, apăsați din nou continuu butonul **“ON/OFF”** , pe telecomandă va fi afișat 00:00. Apoi, apăsați butonul **“ON/OFF”** pentru a anula un timp programat. Dacă operațiunea a fost realizată cu succes, aparatul va emite un bip de două ori. După auzirea bipului scurt , vă puteți întoarce în ecranul principal apăsând continuu butonul **“PLAN”**.

## 3 Funcționarea

### 3.5 Folosirea mopului

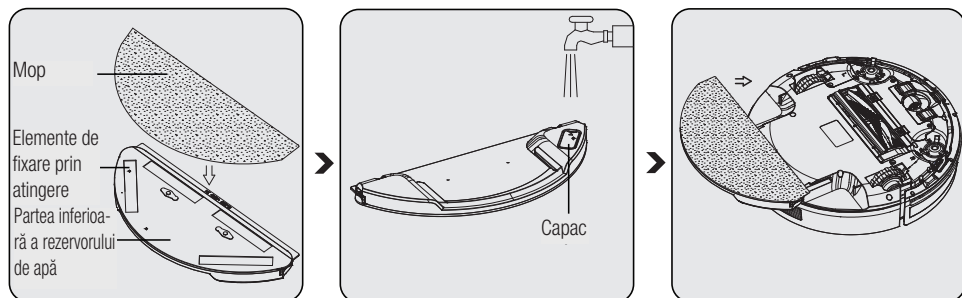

Atașați accesoriul mop la conducta pentru material și întindeți materialul pentru a se fixa pe elementele de prindere

Deschideți capacul rezervorului de apă (11), umpleți cu apă și închideți capacul.

Întoarceți aparatul cu susul în jos. Puneți conducta pentru atașamentul mop pe conducta aflată la baza aparatului și împingeți. (Se va auzi un clic)

Când îndepărtați atașamentul mop de pe aparat, apăsați simultan butoanele din stânga și dreapta și trageți atașamentul.



**AVERTIZARE:** Îndepărtați rezervorul de apă din produs și asigurați-vă că drenați apa rămasă după fiecare trecere cu mopul.



Cârpele de mop pot fi spălate la mașină.

## 4 Curățarea și întreținerea

Opriiți și deconectați aparatul înainte de a-l curăța.



**AVERTIZARE:** Nu utilizați benzină, solvenți, agenți abrazivi de curățare, obiecte metalice sau perii dure pentru a curăța aparatul.

### 4.1 Curățarea filtrelor și a recipientului pentru praf



Puteți apela serviciul nostru de relații cu clienții pentru a comanda un nou filtru, în situațiile când filtrul actual a atins ciclul complet de utilizare, s-a deformat sau trebuie schimbat dintr-un motiv.



Nu spălați filtrul HEPA.

Pentru a obține performanța maximă a filtrului HEPA, după fiecare curățare curățați-l cu o perie. Filtrul HEPA (10) este un accesoriu schimbabil. Ciclul de viață estimativ al filtrului HEPA (10) este de aproximativ 4 luni.

Când filtrele sunt ude, acesta au o performanță redusă, schimbați-le cu altele noi.

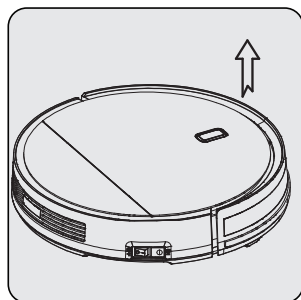

Pentru a deschide capacul superior (1), folosiți degetele ridicați-l din partea indicată cu săgeți.

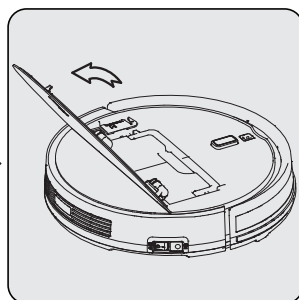

Deschideți capacul.

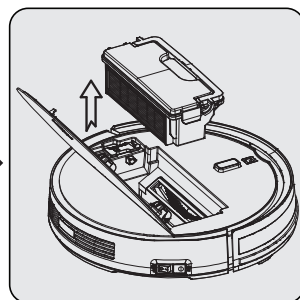

Îndepărtați recipientul pentru praf (9) ținându-l de mâner.

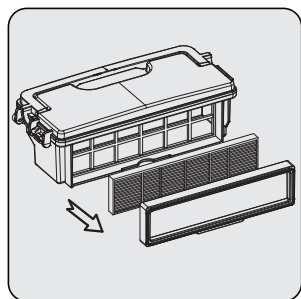

Îndepărtați filtrul și cadrul acestuia.



Goliți recipientul pentru praf (9). Numai recipientul pentru praf poate fi spălat sub jet de apă.

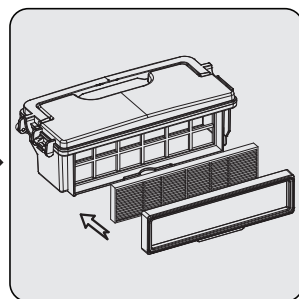

De îndată ce recipientul pentru praf (9) este complet uscat, atașați filtrul și cadrul acestuia.

## 4 Curățarea și întreținerea

### 4.2 Curățarea senzorului și roților



Curățați regulat în funcție de cantitatea de praf acumulată.

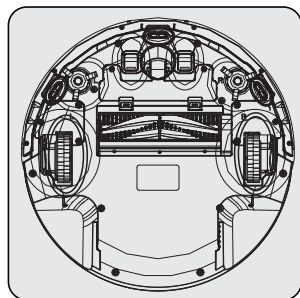

Curățați senzorul și roțile cu o cârpă moale din microfibră.

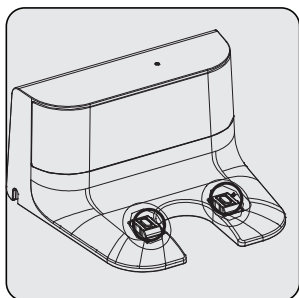

Curățați bornele unității de încărcare (14) folosind o cârpă moale din microfibră.

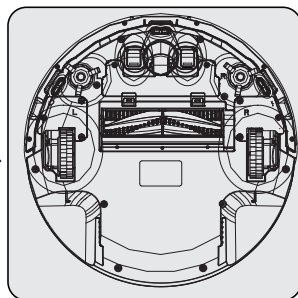

Curățați bornele de încărcare de pe aparat folosind o cârpă moale din microfibră.

### 4.3 Curățarea ansamblului de perii rotative

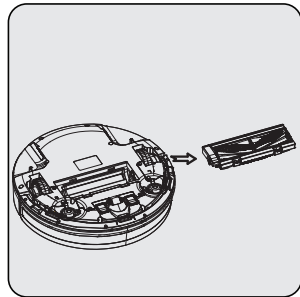

Scoateți din aparat ansamblul de perii rotative.

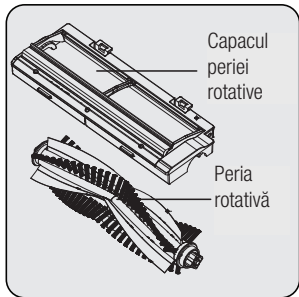

Curățați ansamblul de perii rotative folosind o cârpă moale din microfibră.

Peria rotativă poate fi spălată sub jet de apă.

**Observație:** După spălare, vă rugăm să așteptați până când ansamblul de perii rotative este complet uscat.

## 4 Curățarea și întreținerea



Îndepărtați capacul de deasupra al robotului. Peria de curățare disponibilă lângă containerul de praf este folosită pentru curățarea filtrului și a containerului de scame al aspiratorului robot. (17)

### 4.4 Curățarea periiilor laterale

1. Inspectați dacă periiile laterale sunt deteriorate sau conțin substanțe străine.
2. Curățați periiile laterale folosind ustensile de curățare sau material pentru mop.
3. În cazul încovoierii sau deformării, țineți periiile laterale în apă fierbinte timp de 5 secunde.
4. Dacă sunt deteriorate, înlocuiți periiile.

### 4.5 Depozitarea

- Dacă nu doriți să utilizați aparatul pentru o perioadă lungă de timp, depozitați-l cu grijă.
- Scoateți aparatul din priză.
- Asigurați-vă că nu lăsați aparatul la îndemâna copiilor.
- Dacă nu veți utiliza aparatul o perioadă lungă de timp, vă rugăm să îl depozitați pe jumătate încărcat într-un loc uscat și răcoros. Nu încărcați sau descărcați complet.

### 4.6 Manevrarea și transportul

- În timpul manevrării și transportului, transportați aparatul în ambalajul său original. Ambalajul aparatului îl va proteja împotriva deteriorării fizice.
- Nu plasați obiecte grele pe produs sau pe ambalajul acestuia. În caz contrar, aparatul poate fi deteriorat.
- Dacă aparatul este scăpat, este posibil ca aparatul să nu funcționeze sau să se deterioreze permanent.

## 5. Notificări ale aparatului

Indicator de stare	Explicația statusului
Avertizorul roșu clipește de patru ori pe secundă.	Recipientul pentru praf nu este așezat corespunzător sau lipsește din robot.
Avertizorul roșu clipește de patru ori pe secundă.	Defecțiune a sistemului de încărcare
Avertizorul roșu clipește de două ori iar cel albastru o singură dată	Defecțiune a senzorului de contact
Avertizorul roșu și cel albastru clipește de două ori	Senzorul de prevenție a căderii detectează înălțime
Avertizorul roșu clipește de trei ori iar cel albastru o singură dată	Defecțiune a roții
Avertizorul roșu și cel albastru clipește o singură dată	Defecțiune a periei laterale
Avertizorul roșu clipește o singură dată iar avertizorul albastru clipește de două ori	Defecțiune a ventilatorului de pe motor
Avertizorul roșu clipește o singură dată iar avertizorul albastru clipește de trei ori	Defecțiune a periei rotative



Când produsul întâmpină o eroare, veți recepționa prin intermediul aplicației mobile o notificare despre sursa problemei și metoda de rezolvare. Revizuiți ghidul de setare rapidă pentru utilizarea aplicației mobile.

## 5. Notificări ale aparatului

### Caracteristica de avertizare sonoră

Stare	Avertizare sonoră
Repaos	Trei avertizări sonore scurte
Curățarea	Fără avertizare sonoră specială
Încărcare automată	Fără avertizare sonoră specială
Încărcare	0 avertizare sonoră scurtă
Încărcare completă	Cinci avertizări sonore scurte
Programare reușită	0 avertizare sonoră scurtă
Programare anulată	Două avertizări sonore scurte
Baterie descărcată	Patru avertizări sonore scurte
Oprire oprire pentru încărcare	0 avertizare sonoră lungă
Defecțiune a barei frontale de protecție sau a butonului pentru blocare	0 avertizare sonoră lungă
Defecțiune a sistemului de prevenție a căderii sau roțile nu ating podeaua	0 avertizare sonoră lungă
Defecțiune cauzată de roți supraîncărcate	0 avertizare sonoră lungă
Avertizare pentru perie rotativă supraîncărcată	0 avertizare sonoră lungă
Avertizare pentru perii laterale supraîncărcate	0 avertizare sonoră lungă
Intrare în modul standby (repaos)	Două avertizări sonore scurte
Activarea robotului	Trei avertizări sonore scurte



# CERTIFICAT DE GARANȚIE

Tensiune de alimentare/frecvență: 220-240V~, 50-60Hz  
Importator: ARCTIC S.A., Găești, Dâmbovița, str. 13 Decembrie nr. 210, email: office@arctic.ro

**TIP:**  Aspirator  Fier /Stație de călcat  Radiator electric  
 Aerotermă  Ventilator  Sterilizator UV  
 Convector electric

Model / Serie:.....

## VÂNZĂTOR

Nr. factură:.....Data: .....

Vânzător (firma, localitatea): .....

## CUMPĂRĂTOR

Nume .....Localitatea .....

Str. ....Nr. ....Bloc .....Sc. ....Et. ....Ap. ....

Județ ..... Telefon .....E-mail .....

S-a efectuat proba de funcționare a aparatului, s-a prezentat modul de folosire, s-au predat instrucțiunile de utilizare și toate accesoriile. Am primit aparatul în perfectă stare de funcționare.

Stimați clienți,

La cumpărare vă recomandăm să solicitați efectuarea probei de funcționare și să verificați existența instrucțiunilor de utilizare și a accesoriilor.

Pentru a putea beneficia de toate avantajele produselor și serviciilor noastre vă rugăm:

- să citiți cu atenție și să respectați recomandările prezentate în "Instrucțiunile de utilizare".

- să păstrați cu grijă acest certificat pentru a-l putea prezenta (împreună cu documentul fiscal de achiziție), personalului SERVICE ARCTIC, la orice sesizare efectuată în perioada de garanție.

Vă mulțumim că ați optat pentru cumpărarea unui produs Beko!

## Garanția legală de conformitate

**Durata medie de utilizare a produsului este de 5 ani!**

**Perioada de garanție legală de conformitate este de 2 ani de la livrarea produsului\***,  
\*prin „produs” se înțelege „bun” conform OUG nr. 140/2021<sup>1</sup>

Perioada de garanție legală de conformitate pentru conținutul digital sau serviciul digital în cazul bunurilor cu elemente digitale pentru care contractul de vânzare-cumpărare prevede furnizarea continuă de conținut digital sau a serviciului digital pe durată determinată este de:

a) 2 ani de la livrare, respectiv de la livrarea bunului – pentru produse cu durata medie de utilizare de 5 ani (art. 9 (3) din OUG nr. 140/2021);

b) 5 ani de la livrare, respectiv de la livrarea bunului – pentru produse cu durata medie de utilizare mai mare de 5 ani (art. 9 (3) din OUG nr. 140/2021);

c) Pe tot parcursul perioadei de furnizare a conținutului / serviciului digital – pentru furnizare continuă a conținutului / serviciului digital pe o perioadă mai mare de 5 ani (art. 9 (4) din OUG nr. 140/2021).

<sup>1</sup>Ordonanță de urgență 140/2021 privind anumite aspecte referitoare la contractele de vânzare de bunuri



Service-ul acestui produs este asigurat de ARCTIC S.A. cu sediul în Găești, Dâmbovița, str. 13 Decembrie nr. 210. • \*9010 • www.arctic.ro • www.beko.ro • e-mail: service@arctic.ro  
Program Call Center: Luni - Vineri 08:30 - 20:00; Sâmbătă 08:30 - 17:00





## **Remedii incluse în garanția legală de conformitate conform OUG nr. 140/2021** (vă rugăm să aveți în vedere prevederile de mai jos)

### **ARCTIC garantează toate drepturile legale prevăzute de OUG nr. 140/2021 în beneficiul consumatorilor cu privire la garanția legală de conformitate. Dispozițiile prezentului certificat de garanție legală de conformitate se completează, în mod corespunzător, cu dispozițiile OUG nr. 140/2021.**

În caz de neconformitate, consumatorul are dreptul de a beneficia de aducerea în conformitate a bunurilor, de a beneficia de o reducere proporțională a prețului sau de a obține încetarea contractului, în condițiile legii - art. 11 (1).

Consumatorii pot să opteze pentru o anumită măsură corectivă în cazul în care neconformitatea bunurilor este constatată la scurt timp după livrare, fără a depăși 30 de zile calendaristice - art. 11 (7).

Pentru ca bunurile să fie aduse în conformitate, consumatorul poate opta între reparație și înlocuire, cu excepția cazului în care măsura corectivă aleasă ar fi imposibilă sau, în comparație cu cealaltă măsură corectivă disponibilă, ar impune vânzătorului costuri care ar fi disproporționate, luând în considerare toate circumstanțele (ex. valoarea bunurilor în cazul în care nu ar fi existat neconformitatea, gravitatea neconformității sau dacă măsura corectivă alternativă ar putea fi executată fără vreun inconvenient semnificativ pentru consumator) - art. 11 (2).

#### **Instalarea incorectă a bunurilor (art. 7).**

Orice neconformitate cauzată de instalarea incorectă a bunurilor este considerată ca reprezentând o neconformitate a bunurilor, în oricare din următoarele situații:

- a) instalarea face parte din contractul de vânzare și a fost realizată de vânzător sau sub răspunderea vânzătorului;
- b) instalarea, destinată să fie realizată de consumator, a fost realizată de acesta și instalarea incorectă s-a datorat unor deficiențe în instrucțiunile de instalare furnizate de vânzător sau, în cazul bunurilor cu elemente digitale, de către vânzătorul sau furnizorul conținutului digital sau al serviciului digital.

#### **Proba neconformității.**

Orice neconformitate care este constatată în termen de un an de la data la care bunurile (inclusiv cele cu elemente digitale) au fost livrate este prezumată a fi existat deja în momentul livrării bunurilor până la proba contrarie sau cu excepția cazului în care această prezumție este incompatibilă cu natura bunurilor sau cu natura neconformității - art. 10 (1).

În cazul bunurilor cu elemente digitale pentru care contractul de vânzare prevede furnizarea continuă de conținut digital sau de servicii digitale pentru o anumită perioadă, sarcina probei cu privire la conformitatea conținutului digital sau a serviciului digital pe parcursul perioadelor de garanție legală îi revine vânzătorului în cazul unei neconformități care este constatată pe parcursul acestei perioade - art. 10 (3).

#### **Remediere prin reparație.**

În cazul în care neconformitatea este remediată prin reparație, termenele de garanție legală se prelungesc cu timpul de nefuncționare a bunului, din momentul la care a fost adusă la cunoștința vânzătorului lipsa de conformitate până la predarea efectivă a bunului în stare de utilizare normală către consumator - art. 12 (6).

### **Remediere prin înlocuire.**

În cazul în care neconformitatea este remediată prin înlocuire, pentru bunurile care înlocuiesc bunurile neconforme, termenele legale de garanție pentru produsul înlocuit încep să curgă de la data înlocuirii cu noul produs - art. 12 (7).

### **Reducerea prețului și încetarea contractului.**

Consumatorul are dreptul fie să obțină o reducere proporțională a prețului în conformitate cu legea, fie să obțină încetarea contractului de vânzare în condițiile legii, în oricare dintre următoarele cazuri - art. 11(4):

- a) vânzătorul nu a finalizat reparația sau înlocuirea sau, după caz, nu a finalizat reparația sau înlocuirea potrivit prevederilor legii sau vânzătorul a refuzat să aducă în conformitate bunurile potrivit prevederilor legii;
- b) se constată o neconformitate, în pofida eforturilor vânzătorului de a o remedia;
- c) neconformitatea este de o asemenea gravitate încât justifică o reducere de preț sau dreptul la încetarea imediată a contractului de vânzare;
- d) vânzătorul a declarat că nu va aduce bunurile în conformitate într-un termen rezonabil sau fără inconveniente semnificative pentru consumator ori acest lucru reiese clar din circumstanțele cazului.

Consumatorul are dreptul de a suspenda plata unei părți restante din prețul bunurilor sau a unei părți a acesteia până în momentul în care vânzătorul își va fi îndeplinit obligațiile care îi revin în temeiul legii - art. 11(6). Reducerea de preț este proporțională cu diminuarea valorii bunurilor primite de consumator în comparație cu valoarea pe care bunurile ar avea-o dacă ar fi în conformitate - art.13.

### **Încetarea contractului:**

- a) nu poate fi solicitată dacă vânzătorul dovedește că neconformitatea este minoră;
- b) poate fi solicitată pentru totalitatea bunurilor achiziționate și livrate, deși motivul de încetare vizează doar anumite bunuri, în cazul în care consumatorul nu i se poate pretinde în mod rezonabil să accepte să păstreze numai bunurile conforme;
- c) determină obligația consumatorului de a returna vânzătorului bunurile, pe cheltuiuala vânzătorului;
- d) determină obligația vânzătorului de a rambursa consumatorului prețul plătit pentru bunuri la primirea bunurilor sau a unei dovezi prezentate de consumator că bunurile au fost returnate; vânzătorul va folosi aceleași modalități de plată ca și cele folosite de consumator pentru tranzacția inițială, cu excepția cazului în care consumatorul a fost de acord cu o altă modalitate de plată și cu condiția de a nu cădea în sarcina consumatorului plata de comisioane în urma rambursării.

Garanția legală pentru viciu ascuns este aplicabilă în condițiile legii, conform OG nr. 21/1992 (revizia 2) privind protecția consumatorului, OUG nr. 140/2021 și Codului Civil. Viciul ascuns reprezintă deficiența calitativă a unui produs livrat sau a unui serviciu prestat care nu a fost cunoscută și nici nu putea fi cunoscută de către consumator prin mijloacele obișnuite de verificare.



Service-ul acestui produs este asigurat de ARCTIC S.A. cu sediul în Găești, Dâmbovița, str.13 Decembrie nr.210. • \*9010 • [www.arctic.ro](http://www.arctic.ro) • [www.beko.ro](http://www.beko.ro) • e-mail: [service@arctic.ro](mailto:service@arctic.ro)  
Program Call Center: Luni - Vineri 08:30 - 20:00; Sâmbătă 08:30 - 17:00

## UNITĂȚILE SERVICE ALE ARCTIC S.A. EXECUTĂ REPARAȚII ÎN TERMENUL DE GARANȚIE ȘI ÎN AFARA ACESTUIA

Nr. crt.	Data Reclamației	Data primirii în reparație	Reparat			Reparația curentă și/sau componenta înlocuită	Prelungirea termenului de garanție	Efectuarea verificării	
			Programat	Data ridicării aparatului	Cauza întârzierii			SERVICE	CLIENT

### CONDIȚII SUPPLEMENTARE DE GARANȚIE LEGALĂ DE CONFORMITATE:

Pentru orice defecțiune aparută în perioada de garanție legală, apelezi la vânzător (respectiv, prin magazinul de unde a fost achiziționat produsul sau direct prin Call Center Arctic). Prelungirea termenului de garanție se va înscrie în certificatul de garanție de către unitatea SERVICE care a efectuat reparația. Garanția acoperă repararea și/sau înlocuirea pieselor constatate ca neconforme în sensul OUG nr. 140/2021, (necauzate de consumator) de către tehnicienii Service Arctic.

Termenul de realizare a operațiilor de reparare, înlocuire sau întreținere este de 15 zile calendaristice de la data la care cumpărătorul a sesizat lipsa de conformitate către vânzător (respectiv, prin magazinul de unde a achiziționat produsul sau direct prin Call Center Arctic).

Reparațiile /înlocuirile se efectuează cu respectarea următoarelor condiții - art. 12(1)-(5) din OUG nr. 140/2021:

- fără costuri și fără vreun inconvenient semnificativ pentru consumator, ținând seama de natura bunurilor și de scopul pentru care consumatorul a solicitat bunurile în cauză;
- consumatorul pune bunurile la dispoziția vânzătorului, iar vânzătorul preia bunurile înlocuite pe propria cheltuială;
- obligăția de a repara sau înlocui bunurile include, după caz, demontarea bunurilor neconforme și instalarea bunurilor de înlocuire sau a bunurilor reparate sau suportarea costurilor aferente demontării și instalării;
- consumatorul nu este obligat să plătească pentru utilizarea normală a bunurilor înlocuite în perioada care a precedat înlocuirea acestora.

### Reclamațiile referitoare la aspectele prevăzute mai jos, se rezolvă numai contra cost:

- piesele și accesoriile care prezintă lovituri, zgârieturi, spărturi sau deformări din vina exclusivă a consumatorului.

### PRODUSUL NU BENEFICIAZĂ DE GARANȚIE LEGALĂ DE CONFORMITATE ÎN URMĂTOARELE CAZURI:

- Nu au fost respectate instrucțiunile de transport, manipulare, instalare, utilizare și întreținere prescrite.
- Subansamblurile și accesoriile casabile care se deteriorează în timpul transportului vor fi înlocuite de vânzător (în cazul în care transportul e asigurat de vânzător sau sub responsabilitatea acestuia).
- Garanția nu se acordă subansamblelor și accesoriilor casabile ale produselor care suferă deteriorări din vina exclusivă a consumatorului.
- Tensiunea de alimentare are valori care nu se încadrează în limitele prevăzute de Standarde (SR EN 50160).
- Instalația electrică a utilizatorului prezintă improvizații sau neconformități.
- Produsul a fost folosit în alte scopuri decât cel pentru care a fost proiectat.
- Produsul a suportat intervenții (reparații, modificări) din partea unor persoane neautorizate de producător.

### Drepturile consumatorului sunt cele prevăzute în OUG nr. 140/2021 și OG 21/1992 (republicată).

În cadrul acestui proces, Arctic vă prelucurează date cu caracter personal, cu respectarea legilor aplicabile privind confidențialitatea și protecția datelor. Pentru informații complete despre modul în care vă prelucurăm datele, precum și despre drepturile dumneavoastră, vă rugăm să consultați secțiunea "Protecția datelor personale", accesând site-ul nostru la adresa <https://www.bekoro.ro>.

# Si prega di leggere questa guida prima dell'uso!

Gentile Cliente,

Grazie per aver scelto un prodotto BEKO. Vorremmo che da questo prodotto di alta qualità fabbricato con una tecnologia all'avanguardia ottenessi l'efficienza ottimale. Prima dell'uso assicurati di aver letto e compreso a fondo questa guida e la documentazione supplementare e conservale come riferimento. Fornisci questa guida con l'unità se la consegni a qualcun altro. Osserva tutte le avvertenze e le informazioni qui contenute e segui le istruzioni.

## Simboli e loro significati

In tutta questa guida sono utilizzati i seguenti simboli:

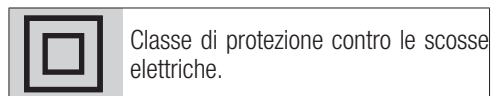

Questo prodotto è stato realizzato presso impianti rispettosi dell'ambiente e moderni senza arrecare nessun danno alla natura.

# 1 Importanti istruzioni di sicurezza e ambientali

Questa sezione contiene istruzioni di sicurezza per prevenire pericoli che possono provocare lesioni o danni materiali.

Qualsiasi garanzia è nulla se queste istruzioni non vengono seguite.

## 1.1 Norme di sicurezza generali

- Questo elettrodomestico è conforme alle norme di sicurezza internazionali.
- Questo dispositivo può essere utilizzato da bambini di età superiore a 8 anni, persone con problemi fisici, uditivi o mentali o persone con mancanza di esperienza o conoscenza; purché ne sia garantito il controllo o vengano fornite informazioni sui pericoli. I bambini non devono giocare con l'apparecchiatura. La pulizia e gli interventi di manutenzione non dovranno essere eseguiti dai bambini non sorvegliati.
- Non utilizzare l'elettrodomestico se il cavo di alimentazione o l'elettrodomestico stesso sono danneggiati. Contattare un servizio autorizzato.
- L'alimentazione di rete dovrà essere in linea con le informazioni specificate sulla targhetta di identificazione.
- Non usare l'elettrodomestico con una prolunga.
- Per evitare di danneggiare il cavo di alimentazione, evitare che venga pizzicato, piegato o sfregato contro bordi taglienti.
- Non toccare la spina dell'elettrodomestico se le mani sono bagnate o umide, quando l'elettrodomestico è collegato.
- Non tirare il cavo mentre si scollega l'elettrodomestico.
- Non aspirare materiali infiammabili e assicurarsi che la cenere delle sigarette sia raffreddata prima di aspirarla.
- Non aspirare acqua e altri liquidi.
- Proteggere l'elettrodomestico da pioggia, umidità e fonti di calore.
- Non utilizzare l'elettrodomestico in ambienti e sostanze esplosive o infiammabili o nelle loro vicinanze.

# 1 Importanti istruzioni di sicurezza e ambientali

- Scollegare l'elettrodomestico prima della pulizia e della manutenzione.
- Non immergere l'elettrodomestico o il suo cavo di alimentazione in acqua per la pulizia.
- Non smontare l'elettrodomestico.
- Servirsi unicamente di ricambi originali o consigliati dal produttore.
- Per evitare il blocco del filtro o danni al motore, non aspirare cemento, gesso o frammenti di carta compressa.
- Utilizzare l'elettrodomestico solo con l'adattatore in dotazione.
- Non utilizzare l'elettrodomestico senza filtri, altrimenti potrebbe danneggiarsi.
- Se si conserva il materiale d'imballaggio, tenerlo fuori dal portata dei bambini.
- Questo elettrodomestico non è destinato ad essere utilizzato da persone, compresi i bambini, con disabilità fisiche, sensoriali e mentali o da coloro che non hanno un'adeguata esperienza e conoscenza del suo utilizzo, a meno che non siano sotto la sorveglianza di una persona responsabile della loro sicurezza o siano informati sul funzionamento dell'elettrodomestico stesso.
- I bambini dovranno essere sorvegliati per evitare che giochino con l'elettrodomestico.
- Scollegare l'adattatore e rimuovere il pacco batterie prima di qualsiasi procedura di pulizia o manutenzione.
- Per evitare qualsiasi rischio e pericolo, un eventuale adattatore danneggiato dovrà essere sostituito dal produttore, dal rappresentante autorizzato del produttore o da un tecnico altrettanto qualificato.
- Durante l'aspirazione, tenere le dita, i capelli e i vestiti larghi lontano dalle parti in movimento o dagli spazi liberi.
- Prima di eliminare l'elettrodomestico le batterie dovranno essere rimosse.
- Prima di rimuovere la batteria, scollegare l'elettrodomestico

# 1 Importanti istruzioni di sicurezza e ambientali

dalla fonte di alimentazione.

- Smaltire le batterie usate in conformità con le leggi e i regolamenti locali.
- Le batterie incluse in questo elettrodomestico potranno essere sostituite solo da servizi assistenza autorizzati.
- **AVVERTENZA:** Per caricare la batteria, utilizzare l'unità di alimentazione rimovibile TS-A011-190060E1 fornita in dotazione con l'elettrodomestico.
- Non utilizzare batterie di tipo diverso o batterie vecchie e nuove insieme.
- Le batterie dovranno essere installate con la corretta disposizione polare.
- Non cortocircuitare i terminali di alimentazione.
- Deve essere usato solo con batterie 18650-M26.
- Questo elettrodomestico non dovrà essere azionato da bambini e da persone con capacità fisiche, sensoriali e cognitive limitate o da persone con mancanza

di esperienza e conoscenza, a meno che non siano sorvegliate o abbiano ricevuto le relative istruzioni.

- I bambini dovranno essere sorvegliati per evitare che giochino con l'elettrodomestico.
- Non mettere nessun oggetto sull'elettrodomestico.
- Non far funzionare l'elettrodomestico su piani elevati come un tavolo o una sedia.

## 1.2 Conformità alla direttiva WEEE e smaltimento dei rifiuti



Questo prodotto è conforme alla Direttiva RAEE dell'UE (2012/19/EU). Questo prodotto reca un simbolo di classificazione per i rifiuti di apparecchiature elettriche ed elettroniche (WEEE).

Il simbolo indica che questo prodotto non deve essere smaltito insieme ad altri rifiuti domestici al termine della sua vita utile. Il dispositivo da smaltire deve essere restituito al punto di raccolta ufficiale per il riciclaggio dei dispositivi elettrici ed elettronici. Per trovare questi punti di raccolta, contattare le autorità locali o il rivenditore presso il quale il prodotto è stato acquistato. Ogni nucleo familiare svolge un ruolo importante nel recupero e nel riciclaggio delle apparecchiature da smaltire. Uno smaltimento appropriato delle apparecchiature usate aiuta a prevenire potenziali conseguenze negative per l'ambiente e la salute umana.

# 1 Importanti istruzioni di sicurezza e ambientali

## 1.3 Informazioni sull'imballaggio



L'imballaggio del prodotto è realizzato con materiali riciclabili, in conformità con la legislazione nazionale.

Non smaltire i rifiuti di imballaggio con i rifiuti domestici o altri rifiuti, smaltirli nelle aree di raccolta degli imballaggi specificate dalle autorità locali.

## 1.4 Batterie esauste



Assicurarsi che le batterie esauste vengano smaltite in conformità alle leggi e ai regolamenti locali. Il simbolo sulla batteria e sull'imballaggio indica che la batteria consegnata con il prodotto non deve essere considerata un rifiuto domestico. In alcune regioni, questo simbolo potrebbe essere usato in combinazione con un simbolo chimico. Se le batterie contengono più di 0,0005% di mercurio e più di 0,004% di piombo, sotto il simbolo viene aggiunto il simbolo chimico Hg per il mercurio e il simbolo chimico Pb per il piombo. Assicurandosi che le batterie siano smaltite correttamente, si contribuisce alla prevenzione di potenziali danni all'ambiente e alla salute umana dovuti allo smaltimento improprio delle batterie.

## 1.5 Cosa fare per risparmiare energia

- Quando si utilizza l'apparecchiatura, regolare le impostazioni della velocità in base alla superficie, al fine di risparmiare energia.
- Si usano di norma velocità più basse per la pulizia di superfici rigide; le velocità più alte, invece, si usano per la pulizia dei tappeti.



## 2 Panoramica

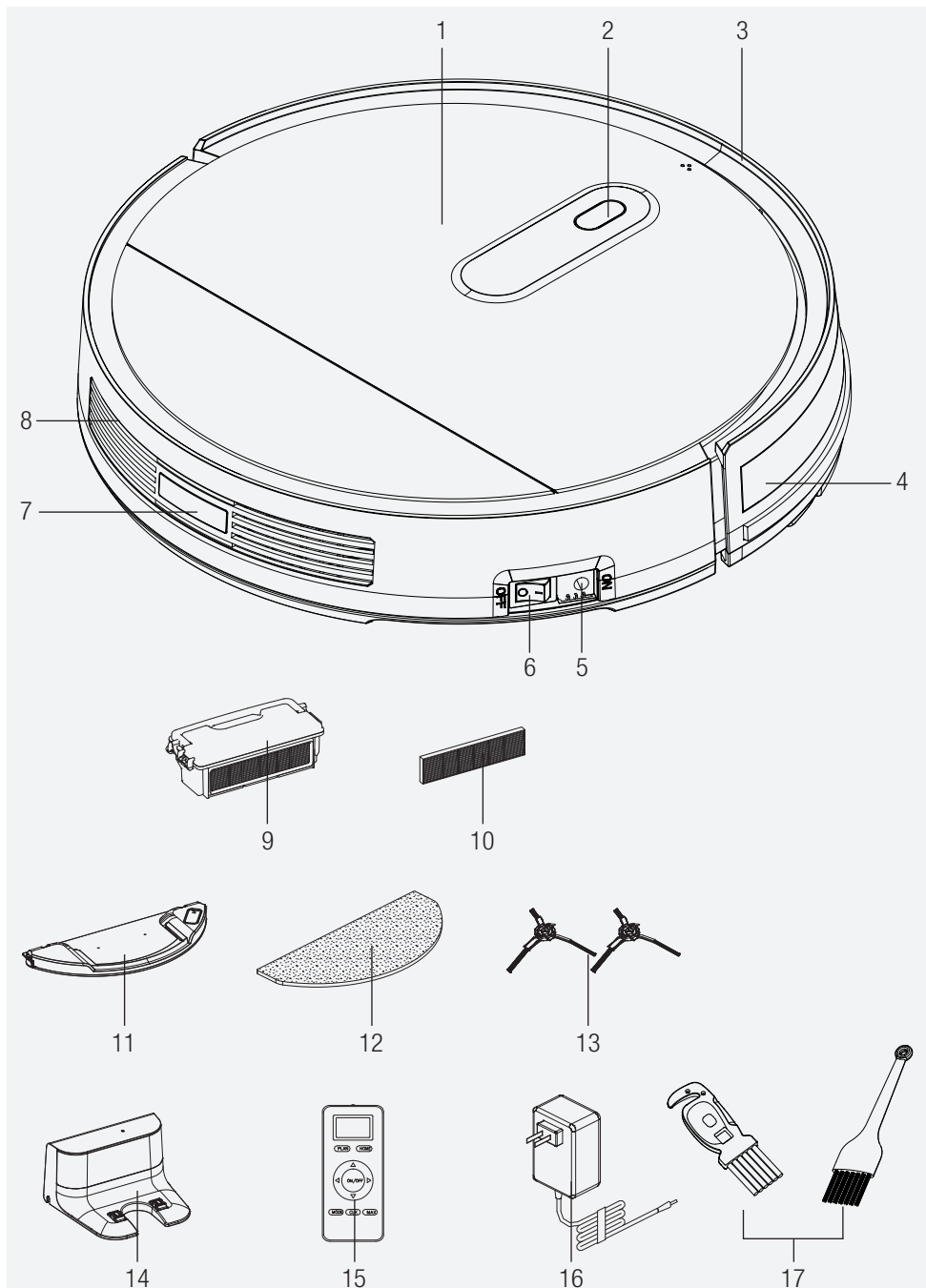

## 2 Panoramica

### 2.1 Comandi e componenti

1. Coperchio superiore
2. Pulsante "AUTO"
3. Paraurti anteriore
4. Linea del paraurti anteriore
5. Presa di ricarica
6. Pulsante di alimentazione
7. Corpo posteriore
8. Sensore posteriore
9. Contenitore della polvere
10. Filtro HEPA
11. Serbatoio dell'acqua
12. Mocio
13. Spazzole laterali
14. Unità di ricarica
15. Telecomando
16. Adattatore di ricarica
17. La spazzola per la pulizia

### 2.2 Dichiarazione di conformità per la CE

Arçelik A.Ş. dichiara che questo apparecchio è conforme alla direttiva 2014/53/UE. Il testo completo della dichiarazione di conformità UE è disponibile al seguente indirizzo internet: - Prodotti, da :beko.com

### 2.3 Dati tecnici

**Ingresso adattatore:**

100-240V, 50/60Hz, 0,5A

**Uscita adattatore:** CC19V, 0,6A**Batteria:**

Batteria ioni di litio: 10.8V/2600mAh

**Periodo di ricarica:** 5-6 ore**Tempo di funzionamento:** Fino a 110 minuti**Capacità del contenitore della polvere:**

0,5 L

**Capacità del serbatoio dell'acqua:** 0,12 L**Intervallo frequenza 2,4 G WiFi:** 2412-2472 MHz**Rete supportata:** WLAN IEEE 802.11 b/q/n senza fili**2,4 G WiFi massima potenza di uscita RF:**

20dBm

Informazioni sull'esposizione RF Il livello

massimo di esposizione consentito è

calcolato in base alla distanza di 20 cm tra

l'elettrodomestico e il corpo umano. Per

rispettare la condizione di esposizione RF, tra

l'elettrodomestico e la persona dovrebbe essere

creata una distanza di 20 cm.

I diritti di apportare modifiche tecniche e di design sono riservati.

Produttore	Shenzhen Transin Technologies Co.,Ltd
ID modello:	TS-A011-190060E1
Tensione in ingresso:	100-240 V~
Frequenza in ingresso	50/60 Hz
Corrente in ingresso	0,5 A
Tensione in uscita	19 V
Corrente di uscita	0,6 A
Potenza in uscita:	11,4 W
Efficienza attiva media	84,67%
Efficienza a basso carico (10%)	77,4%
Consumo di energia a vuoto:	0,06 W

## 2 Panoramica

1. Schermo del display
2. Ricarica HOME
3. Programmazione settimanale
4. Pulsanti di direzione (disponibili solo in modalità standby)
5. Avvio/arresto
6. Modalità massima, massima potenza di aspirazione
7. Ora
8. Selezione del programma di pulizia



Sarà possibile impostare la potenza dell'aspirapolvere usando il pulsante "Mode".

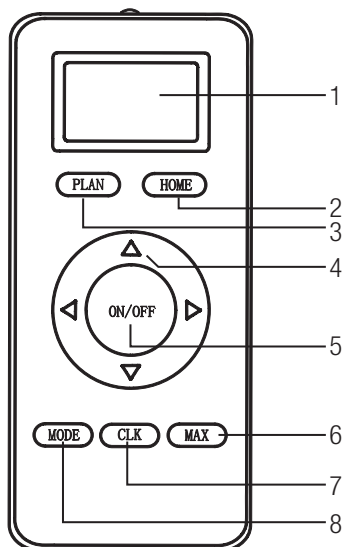

## 3 Funzionamento

Questo elettrodomestico viene gestito tramite un telecomando o l'applicazione mobile in linea con le istruzioni di funzionamento riportate nel manuale. Per l'utilizzo con l'applicazione mobile, scaricare l'applicazione **"Beko Robot"** nel Google Play Store o App Store.

### 3.1 Uso previsto

Questo elettrodomestico è destinato all'uso domestico, non è adatto all'uso industriale.

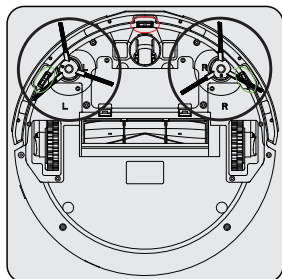

Inserire due spazzole laterali premendo nei punti indicati sotto il robot.

### 3.2 Ricarica dell'elettrodomestico

#### 3.2.1 Ricarica con l'adattatore

Al primo utilizzo dell'elettrodomestico ricaricarlo completamente.



Ci vogliono dalle 5 alle 6 ore per una ricarica completa dell'elettrodomestico.

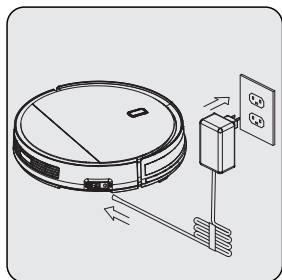

Collegare il cavo dell'adattatore di alimentazione direttamente alla presa di ricarica del robot (5) e collegare l'adattatore di alimentazione all'altro cavo come mostrato sopra.

## 3 Funzionamento

### 3.2.2 Ricarica con l'unità di ricarica

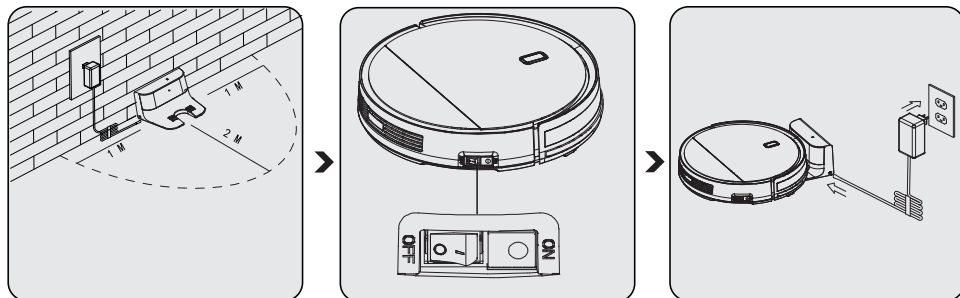

Posizionare l'unità di ricarica (14) nella parete. Rimuovere gli ostacoli che si trovano a 1-2 metri di distanza dall'unità di ricarica.

Collegare il cavo dell'adattatore di ricarica (16) alla stazione di ricarica.

Se l'elettrodomestico è spento, accenderlo commutando il pulsante di accensione (6) dallo stato **"OFF"** a **"ON"**.

La luce blu sull'unità di ricarica (14) rimane accesa mentre l'unità è attiva.



Se l'adattatore viene scollegato o si verifica un'interruzione di corrente quando l'elettrodomestico si trova nell'unità di ricarica (14), l'elettrodomestico lascerà il supporto di ricarica senza aver selezionato una modalità di pulizia e inizierà a cercare la stazione di ricarica.

In questo caso, spegnere l'elettrodomestico utilizzando il pulsante di accensione sul lato (6). Quando l'interruzione di corrente è finita o si inserisce l'adattatore, accendere la corrente e inviare l'elettrodomestico all'unità di ricarica tramite il controller (15) o l'applicazione mobile e attendere che si stabilizzi.



Durante la ricarica l'indicatore sull'elettrodomestico lampeggia in rosso.



Dopo la ricarica completa, l'indicatore sull'elettrodomestico rimane di colore blu.



Quando la batteria è scarica in modalità standby, l'indicatore lampeggia due volte in un secondo.



Quando la batteria è scarica in modalità di pulizia, l'elettrodomestico troverà automaticamente l'unità di ricarica (14), l'indicatore rimarrà fisso e di colore rosso.

## 3 Funzionamento

### 3.3 Avvio

#### 3.3.1 Pulizia automatica

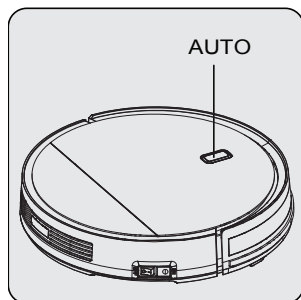

Premere il pulsante **"AUTO"** sull'elettrodomestico.

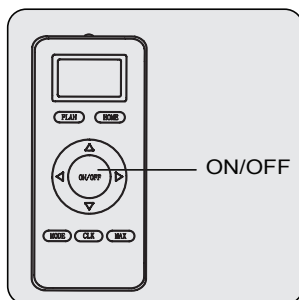

Oppure; premere il pulsante **"Start/stop"** sul telecomando (15) o sull'applicazione mobile.

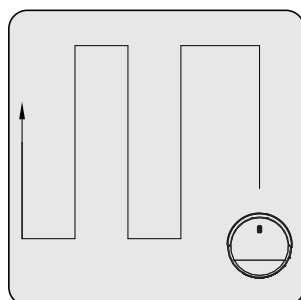

Il dispositivo passerà alla modalità di pulizia.

Pulisce l'intera area seguendo un percorso di pulizia a zig zag. Alla fine della pulizia, il robot tornerà alla stazione di ricarica.

#### 3.3.2 Pulizia dei bordi

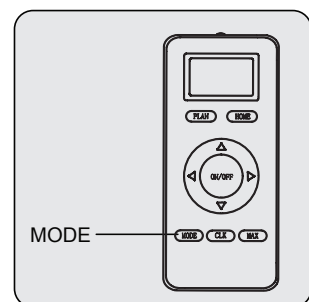

Premere il pulsante **"MODE"** sul telecomando fino a quando sullo schermo viene visualizzato **"MODE1"**.

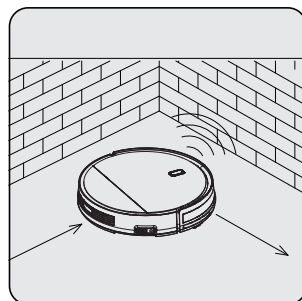
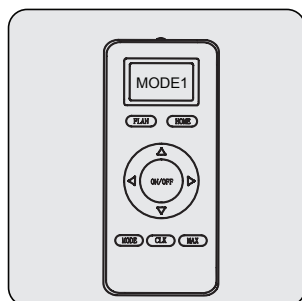

L'elettrodomestico passerà alla modalità di pulizia. L'elettrodomestico pulisce i bordi della parete e rimane lontano dall'unità di ricarica (14) per evitare di cadere durante il funzionamento. Alla fine della pulizia, l'elettrodomestico tornerà alla stazione di ricarica.

## 3 Funzionamento

### 3.3.3 Pulizia dell'area

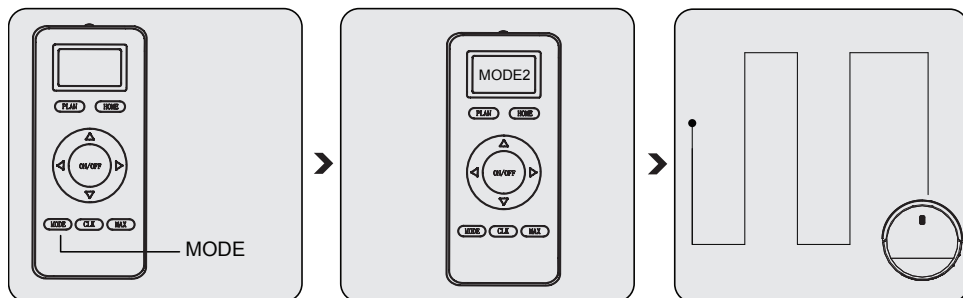

Premere il pulsante **“MODE”** sul telecomando fino a quando sullo schermo viene visualizzato **“MODE2”**.

L'elettrodomestico passerà alla modalità di pulizia dell'area di 2m\*2m in cui si trova. Alla fine della pulizia, l'elettrodomestico passerà alla modalità stand-by.

### 3.3.4 Pulizia casuale

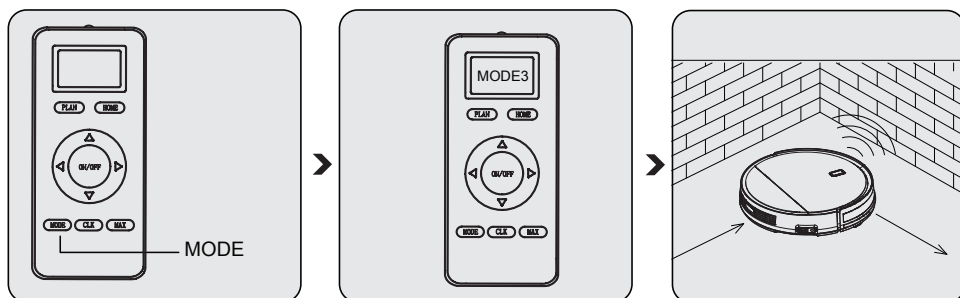

Premere il pulsante **“MODE”** sul telecomando fino a quando sullo schermo viene visualizzato **“MODE3”**.

L'elettrodomestico passerà alla modalità di pulizia casuale e pulirà la stanza seguendo un percorso casuale. La pulizia continuerà fino a quando l'elettrodomestico non avrà esaurito la batteria, poi si sposterà all'unità di ricarica (14) per ricaricarsi.

## 3 Funzionamento

### 3.3.5 Pulizia intensa

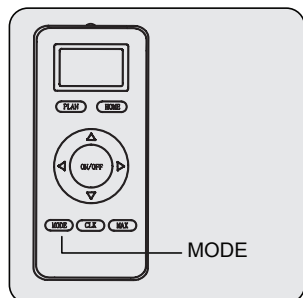

Premere il pulsante **“MODE”** sul telecomando fino a quando sullo schermo viene visualizzato **“MODE4”**.

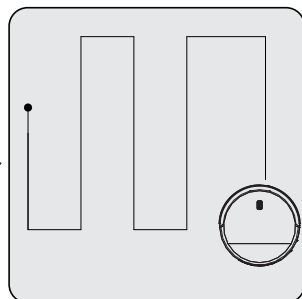
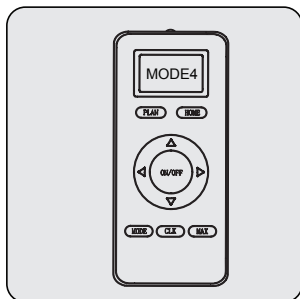

L'elettrodomestico effettuerà due giri di pulizia seguendo un percorso a zig zag. Alla fine della pulizia, l'elettrodomestico tornerà alla stazione di ricarica (14).

### 3.3.6 Pulizia massima

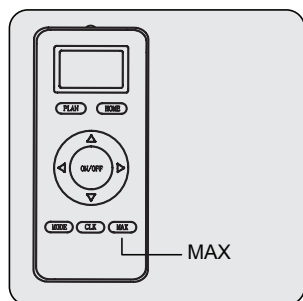

Premere il tasto **“MAX”** sul telecomando (15) per avviare la pulizia di massimo livello mentre l'elettrodomestico è in modalità standby o di pulizia.

Il percorso di pulizia dell'elettrodomestico sarà uguale a quello della pulizia automatica.

Nella modalità di pulizia massima la differenza è che l'elettrodomestico passerà alla modalità di massima aspirazione per ottenere una pulizia estesa.



## 3 Funzionamento

### 3.3.7 Modalità programmazione

Quando si imposta con successo il tempo di pulizia programmato, l'elettrodomestico inizierà a pulire automaticamente all'ora programmata.

### 3.4 Programmazione con il telecomando

Per entrare nella modalità di programmazione, tenere premuto il pulsante **“CLK”** sul telecomando (15). Sullo schermo saranno visualizzate delle cifre lampeggianti, ed è possibile usare i pulsanti su e giù per cambiarle. Dopo aver inserito un numero, procedere alla cifra successiva da impostare, utilizzando i pulsanti sinistro e destro. Dopo aver impostato l'ora, sarà possibile modificare le informazioni del giorno nella riga superiore ogni volta che viene premuto il pulsante destro. Infine, premere il pulsante **“CLK”** sul telecomando, lo schermo smetterà di lampeggiare, il che significa che l'ora è impostata.

#### 3.4.1 Come si può programmare il robot con il telecomando? Impostazione con il telecomando

##### A. Impostazione del tempo programmato

- a. Assicurarsi che il robot sia in standby o in ricarica, poi premere e tenere premuto il pulsante **“PLAN”** sul telecomando, il telecomando passerà alla modalità di programmazione.
- b. Sullo schermo saranno visualizzate delle cifre lampeggianti, ed è possibile usare i pulsanti su e giù per impostare la cifra successiva.
- c. Una volta impostata, premere il pulsante **“ON/OFF”** sul telecomando; si sentirà un breve segnale acustico se la programmazione ha avuto successo.
- d. Dopo aver sentito il breve segnale acustico, si può tornare alla schermata iniziale premendo e tenendo premuto il pulsante **“PLAN”**.



Quando si imposta la programmazione, il numero sul telecomando (15) è il tempo di ritardo. Per esempio, supponiamo che in questo momento siano le 8 del mattino e che l'impostazione del telecomando sia 01:00. Quando l'impostazione è riuscita, l'apparecchio comincerà a funzionare in 1 ora. Ciò significa che inizierà alle 9 del mattino. Tuttavia, funzionerà solo alle 9 del mattino di quel giorno. Se l'interruttore principale viene spento prima di raggiungere l'ora programmata, la programmazione sarà annullata. E ogni volta che viene inserita un'ora programmata, sarà disponibile solo per un'ora.

##### A. Cancellare un orario del programma

Con il telecomando (15) in modalità di programmazione, premere e tenere premuto il pulsante **“ON/OFF”** di nuovo, sullo schermo del telecomando verrà visualizzato 00:00. Poi, premere il pulsante **“ON/OFF”** per cancellare un orario del programma. In caso di successo, l'elettrodomestico emette due volte un segnale acustico. Dopo aver sentito il breve segnale acustico, si potrà tornare alla schermata iniziale premendo e tenendo premuto il pulsante **“PLAN”**.

## 3 Funzionamento

### 3.5 Funzionamento del mocio

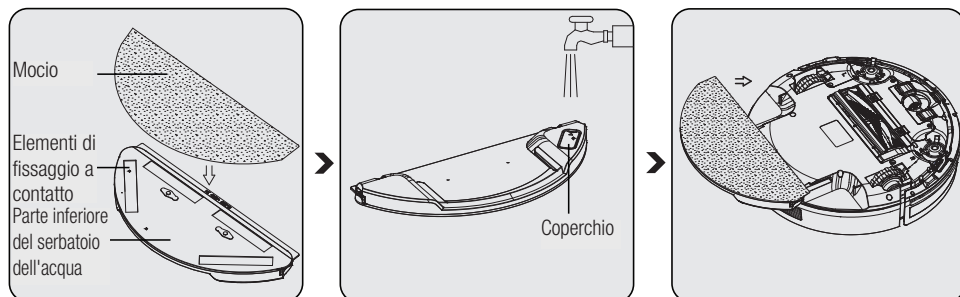

Attaccare l'attacco del mocio al condotto del panno e stendere il panno per fissarlo sui dispositivi di fissaggio.

Aprire il coperchio del contenitore dell'acqua (11), riempirlo d'acqua e chiudere il coperchio.

Capovolgere l'elettrodomestico. Posizionare i condotti dell'attacco del mocio sui condotti che si trovano sul fondo dell'elettrodomestico e spingere. (Si sentirà un click). Quando si rimuove l'attacco del mocio, premere contemporaneamente i pulsanti destro e sinistro e tirare l'attacco.



**AVVERTENZA:** Togliere il serbatoio dell'acqua dal prodotto e assicurarsi di scaricare l'acqua residua dopo ogni pulizia con il mocio.



I panni del mocio sono lavabili in lavatrice.

## 4 Pulizia e manutenzione

Spegnere e scollegare l'elettrodomestico prima di pulirlo.



**AVVERTENZA:** Non utilizzare benzina, solventi, detersivi abrasivi, oggetti metallici o spazzole dure per pulire l'elettrodomestico.

### 4.1 Pulizia del contenitore della polvere e dei filtri



Quando il filtro raggiunge la durata prevista, è deformato o deve essere sostituito per un qualsiasi motivo, è possibile chiamare il nostro call center per ordinarne uno nuovo.



Non lavare il filtro HEPA.

Per ottenere le massime prestazioni del filtro HEPA, pulire con una spazzola dopo ogni pulizia.

Il filtro HEPA (10) è un accessorio sostituibile. La durata prevista del filtro HEPA (10) è di circa 4 mesi.

Poiché i filtri bagnati possono causare una diminuzione delle prestazioni, sostituirli con dei filtri nuovi.

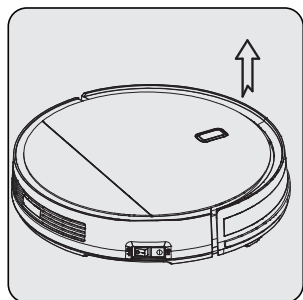

Per aprire il coperchio superiore (1), sollevarlo con le dita dalla parte indicata dalle frecce.

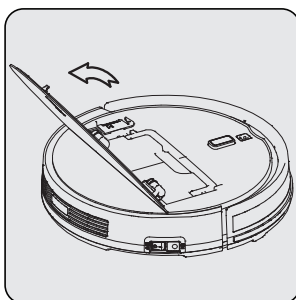

Aprire il coperchio.

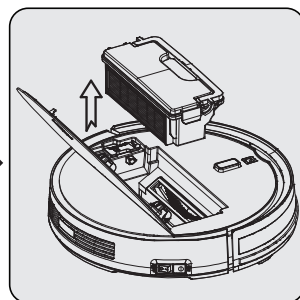

Rimuovere il contenitore della polvere (9), tenendolo dalla maniglia.

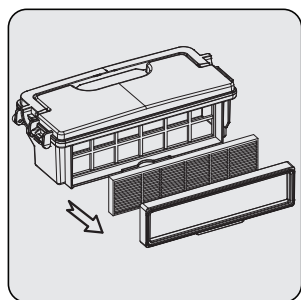

Rimuovere il telaio del filtro e il filtro.

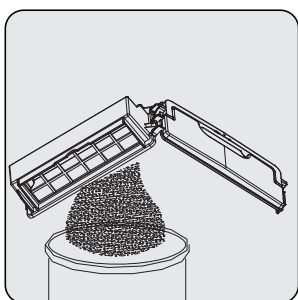

Svuotare il contenitore della polvere (9).  
Solo il contenitore della polvere può essere lavato sotto l'acqua corrente.

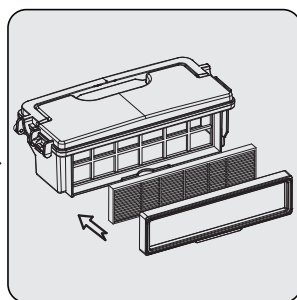

Una volta che il contenitore della polvere (9) è completamente asciutto, fissare il filtro e il telaio del filtro.

## 4 Pulizia e manutenzione

### 4.2 Pulizia del sensore e delle ruote



Pulire regolarmente secondo la quantità di polvere accumulata.

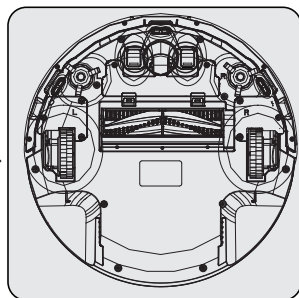
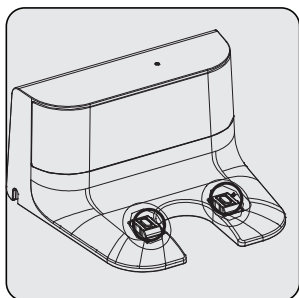
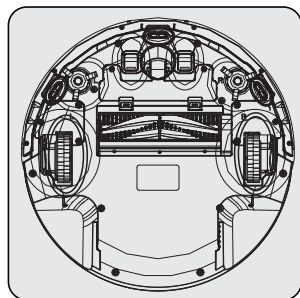

Pulire il sensore e le ruote con un panno morbido in fibra di vetro.

Pulire i punti di contatto di ricarica sull'unità di ricarica (14) con un panno morbido in fibra di vetro.

Pulire i punti di contatto di ricarica dell'elettrodomestico con un panno morbido in fibra di vetro.

### 4.3 Pulizia del gruppo di spazzole rotanti

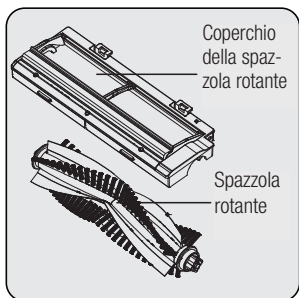
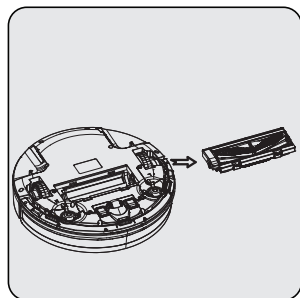

Rimuovere il gruppo delle spazzole rotanti dall'elettrodomestico.

Pulire il gruppo delle spazzole rotanti con un panno morbido in fibra di vetro.

Solo le spazzole rotanti possono essere lavate sotto l'acqua corrente.

**Nota:** Dopo il lavaggio, attendere che il gruppo di spazzole rotanti sia completamente asciutto.

## 4 Pulizia e manutenzione



Rimuovere il coperchio superiore del robot. La spazzola di pulizia disponibile accanto al contenitore della polvere viene usata per fare la pulizia del filtro e del contenitore della polvere del robot aspirapolvere. (17)

### 4.4 Pulizia delle spazzole laterali

1. Controllare se le spazzole laterali sono danneggiate o se contengono sostanze estranee.
2. Pulire le spazzole laterali usando strumenti di pulizia o un panno per pulire.
3. In caso di piegatura o deformazione, tenere le spazzole laterali in acqua calda per 5 secondi.
4. Sostituire le spazzole laterali, se danneggiate.

### 4.5 Conservazione

- Se non si intende utilizzare l'elettrodomestico per un lungo periodo di tempo, conservarlo con cura.
- Scollegare l'elettrodomestico.
- Assicurarsi che l'elettrodomestico sia tenuto fuori dalla portata dei bambini.
- Se si prevede di non utilizzare l'elettrodomestico per un lungo periodo di tempo, conservarlo in un luogo fresco e asciutto a metà carica. Non ricaricare o scaricare completamente.

### 4.6 Trasporto e spedizione

- Durante il trasporto e la spedizione, trasportare l'elettrodomestico nel suo imballaggio originale. L'imballaggio dell'elettrodomestico lo proteggerà da danni fisici.
- Non appoggiare carichi pesanti sull'elettrodomestico o sull'imballaggio. In caso contrario, l'elettrodomestico si potrebbe danneggiare.
- In caso di caduta, l'elettrodomestico potrebbe non funzionare o potrebbe subire danni permanenti.

## 5 Notifiche

Stato dell'indicatore	Spiegazione dello stato
La luce rossa lampeggia quattro volte al secondo	Il contenitore della polvere non è posizionato correttamente o non c'è un contenitore della polvere all'interno del robot.
La luce rossa lampeggia quattro volte al secondo	Mancanza di carica
La luce rossa lampeggia due volte e la luce blu lampeggia una volta	Guasto del sensore urti
La luce rossa lampeggia due volte e la luce blu lampeggia due volte	Il sensore di prevenzione delle cadute ha rilevato l'altezza
La luce rossa lampeggia tre volte e la luce blu lampeggia una volta	Guasto alla ruota
La luce rossa lampeggia una volta e la luce blu lampeggia una volta	Guasto della spazzola laterale
La luce rossa lampeggia una volta e la luce blu lampeggia due volte	Guasto al motore del ventilatore
La luce rossa lampeggia una volta e la luce blu lampeggia tre volte	Guasto della spazzola laterale



Quando il prodotto trova un errore, si riceverà una notifica sull'origine del problema e il metodo di soluzione attraverso l'applicazione mobile. Rivedere la guida rapida all'uso dell'app mobile.

## 5 Notifiche

### Funzione dell'avviso acustico

<b>Stato</b>	<b>Avviso acustico</b>
Standby	Tre brevi avvisi acustici
Pulizia	Nessun avviso acustico speciale
Ricarica automatica	Nessun avviso acustico speciale
Caricamento	Un solo breve avviso acustico
Ricarica completa	Cinque brevi avvisi acustici
Programmazione riuscita	Un solo breve avviso acustico
Programmazione cancellata	Due brevi avvisi acustici
Batteria scarica	Quattro brevi avvisi acustici
Spegnimento ricarica	Un solo lungo avviso acustico
Guasto al paraurti anteriore o al pulsante d'urto	Un solo lungo avviso acustico
Prevenzione delle cadute o ruote non a terra	Un solo lungo avviso acustico
Guasto alle ruote sovraccaricate	Un solo lungo avviso acustico
Avviso di spazzola rotante sovraccaricata	Un solo lungo avviso acustico
Avviso di spazzole laterali sovraccaricate	Un solo lungo avviso acustico
Inserimento Modalità standby	Due brevi avvisi acustici
Sveglia robot	Tre brevi avvisi acustici



## CERTIFICATO DI GARANZIA

La presente garanzia commerciale si intende aggiuntiva e non sostitutiva di ogni altro diritto di cui gode il consumatore, intendendo per consumatore esclusivamente colui che utilizza il bene per scopi estranei all'attività imprenditoriale o professionale eventualmente svolta e pertanto per uso domestico/privato, e in particolare non pregiudica in alcun modo i diritti del consumatore stabiliti dal Dlgs 206/05. BEKO Italy S.r.l. in conformità alla facoltà prevista dalla legge, offre al consumatore una garanzia commerciale aggiuntiva, nei termini e nei modi di seguito indicati.

Questo certificato non deve essere spedito per la convalida. E' valido e operante solo se conservato assieme alla ricevuta fiscale o altro documento reso fiscalmente obbligatorio.

### Condizioni di Garanzia

1. BEKO Italy S.r.l. garantisce l'apparecchio per un periodo di 2 anni dalla data di acquisto (12 mesi se acquistato con fattura di vendita e non con scontrino fiscale).
2. La garanzia è valida esclusivamente sul territorio italiano compresa la Repubblica di San Marino e la città del Vaticano e deve essere comprovata da scontrino fiscale o fattura, che riporti il nominativo del Rivenditore, la data di acquisto dell'apparecchio nonché gli estremi i identificativi dello stesso (tipo, modello).
3. Per garanzia s'intende la sostituzione o riparazione gratuita delle parti componenti l'apparecchio che sono risultate difettose all'origine, per vizi di fabbricazione.
4. L'utente decade dai dritti di garanzia se non denuncia il difetto di conformità entro 2 mesi dalla scoperta dello stesso.
5. Diritto di Chiamata: gratuita per i primi 12 mesi di garanzia, a pagamento per gli altri 12 mesi nel caso l'utente non sia in grado di provare che il difetto sia dovuto a vizio di conformità del prodotto.
6. Manodopera e ricambi gratuiti per i 24 mesi del periodo di garanzia.
7. L'intervento di riparazione viene effettuato presso il centro di assistenza reperibile presso il call centre e sul sito [www.beko.it](http://www.beko.it), fatto salvo i casi di impossibilità oggettiva o di forza maggiore.
8. La riparazione o sostituzione dei componenti o dell'apparecchio stesso, non estendono la durata della garanzia.
9. Tutte le parti asportabili e tutte le parti estetiche, non sono coperte da garanzia.
10. Tutti i materiali soggetti ad usura non sono coperti da garanzia a meno che venga dimostrata la difettosità risalente a vizio di fabbricazione delle stesse.
11. La BEKO Italy S.r.l. declina ogni responsabilità per eventuali danni che possano derivare, direttamente od indirettamente, a persone e cose come conseguenza del mancato rispetto delle istruzioni tutte, incluse nell'apposito Manuale per l'uso dell'apparecchio allegato a ciascuno apparecchio, da parte dell'utente ed in particolar modo per quanto concerne le avvertenze relative alla installazione, all'uso ed alla manutenzione dell'apparecchio stesso.
12. La garanzia non diventa operante e l'assistenza sarà effettuata totalmente a pagamento nei seguenti casi:
  - a. Danni dovuti al trasporto o alla movimentazione delle merci.
  - b. Interventi di installazione e montaggio, così come l'errata connessione o errata erogazione dalle reti di alimentazione, mancanza di allacciamento alla presa di terra.
  - c. Installazione errata, imperfetta o incompleta, per incapacità d'uso da parte dell'Utente, se mancano gli spazi necessari ad operare attorno ai prodotti, per eccessiva o scarsa temperatura dell'ambiente.,
  - d. Interventi nei quali non è stato riscontrato il difetto lamentato, o per generici problemi di funzionamento causati da errata impressione del cliente
  - e. Danni causati da agenti atmosferici ( fulmini, terremoti, incendi, alluvioni, ecc.)
  - f. Se il numero di matricola risulta asportato, cancellato o manomesso.
  - g. Riparazioni, modifiche o manomissioni effettuate da persone non autorizzate dal produttore o comunque per cause non dipendenti dal prodotto. Per guasti dovuti a mancanza di regolare manutenzione ( pulizia e manutenzione del prodotto.).
  - h. Mancanza dei documenti fiscali o se gli stessi risultano contraffatti o non inerenti al prodotto.
  - i. L'uso improprio dell'apparecchio, non di tipo domestico o diverso da quanto stabilito dal produttore, fa decadere il dritto alla Garanzia.
  - j. Per tutte le circostanze esterne che non siano riconducibili a difetti di fabbricazione dell'elettrodomestico.
  - k. Si intendono a pagamento anche tutti gli eventuali trasporti necessari per lo svolgimento degli interventi legati ai casi citati.

Il Servizio Assistenza di BEKO Italy S.r.l. è l'unico autorizzato a riparare i prodotti a marchio BEKO. Per ogni controversia è competente il foro di Milano.

Durante e dopo il periodo di garanzia, vi consigliamo di rivolgervi sempre ai nostri centri di assistenza autorizzati. Per contattare il Centro di Assistenza Tecnica Autorizzato operante nella sua zona chiami il numero unico per l'Italia:

**02.03.03**

Prima di contattare l'assistenza tecnica, al fine di agevolare la gestione della chiamata, è necessario avere a portata di mano il modello del prodotto e il documento fiscale di acquisto.





# Proszę najpierw przeczytać ten przewodnik!

Drogi kliencie,

Dziękujemy za wybór produktu BEKO. Chcemy, abyś osiągnął optymalną wydajność dzięki temu wysokiej jakości produktowi, który został wyprodukowany przy użyciu najnowocześniejszej technologii. Przed użyciem należy dokładnie przeczytać i zrozumieć ten przewodnik oraz dokumentację uzupełniającą oraz zachować go do wykorzystania w przyszłości. Dołącz ten przewodnik do urządzenia, jeśli przekażesz go komuś innemu. Przestrzegaj wszystkich ostrzeżeń i informacji zawartych w tym dokumencie i postępuj zgodnie z instrukcjami.

## Symbole i ich znaczenie

Poniższe symbole są używane w tym przewodniku:

	Ważne informacje i przydatne wskazówki dotyczące użytkowania.
	<b>OSTRZEŻENIE:</b> Ostrzeżenia dotyczące sytuacji zagrażających bezpieczeństwu, życiu i mieniu.
	Klasa ochrony przed porażeniem elektrycznym.



**PAPIER Z RECYKLINGU  
I NADAJĄCY SIĘ  
DO PONOWNEGO  
PRZETWORZENIA**

Urządzenie zostało wyprodukowane w przyjaznych dla środowiska nowoczesnych zakładach bez szkody dla przyrody.

# 1 Ważne instrukcje dotyczące bezpieczeństwa i ochrony środowiska

Ta sekcja zawiera instrukcje bezpieczeństwa, aby zapobiec zagrożeniom, które mogą spowodować obrażenia ciała lub uszkodzenie mienia.

Wszelkie gwarancje są nie będą ważne, jeśli instrukcje nie będą przestrzegane.

## 1.1 Ogólne zasady bezpieczeństwa

- Urządzenie jest zgodne z międzynarodowymi normami bezpieczeństwa.
- Z urządzenia mogą korzystać dzieci powyżej 8 roku życia i osoby o ograniczonej sprawności fizycznej, sensorycznej lub umysłowej, bądź o niedostatecznym doświadczeniu i wiedzy jedynie pod nadzorem lub po przeszkoleniu w zakresie bezpiecznej obsługi i zagrożeń. Dzieciom nie wolno używać urządzenia do zabawy. Czyszczenie i konserwacja nie powinny być wykonywane przez dzieci bez nadzoru.
- Nie używaj urządzenia, jeśli kabel zasilania lub wtyczka są uszkodzone. Skontaktuj się z autoryzowanym serwisem.
- Zasilanie sieciowe powinno być zgodne z informacjami podanymi na tabliczce znamionowej.
- Z urządzeniem nie należy używać przedłużaczy.
- Aby zapobiec uszkodzeniu przewodu zasilającego, nie należy go przyciskać, zaciskać ani ocierać o ostre krawędzie.
- Nie wolno dotykać urządzenia i jego wtyczki mokrymi ani wilgotnymi dłońmi, jeśli jest ono podłączone do zasilania.
- Nie należy wyjmować wtyczki z gniazdka, ciągnąc za przewód zasilający.
- Nie odkurzać materiałów łatwopalnych. Należy upewnić się, że popiół z papierosów ostygł przed odkurzaniem.
- Nie odkurzać wody i innych cieczy.
- Chronić urządzenie przed opadami atmosferycznymi, wilgocią i źródłami ciepła.
- Urządzenia nie należy używać w otoczeniu lub w pobliżu

# 1 Ważne instrukcje dotyczące bezpieczeństwa i ochrony środowiska

materiałów wybuchowych lub łatwopalnych.

- Przed przystąpieniem do czyszczenia i konserwacji urządzenia należy odłączyć je od zasilania.
- Podczas czyszczenia nie wolno zanurzać urządzenia ani przewodu zasilającego w wodzie.
- Nie demontuj urządzenia.
- Należy stosować wyłącznie oryginalne lub zalecane przez producenta części zamienne.
- Aby zapobiec zatkaniu filtra lub uszkodzeniu silnika, nie należy odkurzać cementu, tynku ani fragmentów prasowanego papieru.
- Urządzenia należy używać wyłącznie z dołączonym zasilaczem.
- Nie używać urządzenia bez filtrów. Może to spowodować jego uszkodzenie.
- Opakowanie urządzenia należy przechowywać poza zasięgiem dzieci.
- Niniejsze urządzenie nie jest przeznaczony dla osób, w tym dzieci, niepełnosprawnych fizycznie, zmysłowo lub umysłowo lub tych, które nie posiadają odpowiedniego doświadczenia i wiedzy na temat jego użytkowania, chyba że znajdują się pod nadzorem osoby odpowiedzialnej za bezpieczeństwo urządzenia lub zostały przeszkolone.
- Nie wolno dopuścić, by dzieci bawiły się urządzeniem.
- Przed przystąpieniem do czyszczenia lub konserwacji, należy odłączyć i wyjąć adapter sieciowy.
- Aby uniknąć ryzyka obrażeń, uszkodzony adapter powinien zostać wymieniony przez producenta, autoryzowanego przedstawiciela lub wykwalifikowanego technika.
- Trzymaj palce, włosy i luźne części ubrania z dala od otworów oraz ruchomych części urządzenia.
- Przed wyrzuceniem urządzenia należy wyjąć akumulator.
- Przed wyjęciem akumulatora należy odłączyć urządzenie od

# 1 Ważne instrukcje dotyczące bezpieczeństwa i ochrony środowiska

źródła zasilania.

- Zużyte akumulatory należy utylizować zgodnie z lokalnymi przepisami i regulacjami.
- Akumulatory urządzenia mogą być wymienione tylko przez autoryzowany serwis.
- **OSTRZEŻENIE:** Aby naładować akumulator, korzystaj wyłącznie z wyjmowanego zasilacza TS-A011-190060E1 dostarczonego wraz z urządzeniem.
- Nie należy używać akumulatorów różnych typów ani starych i nowych akumulatorów razem.
- Akumulatory należy zainstalować zgodnie z oznaczeniami biegunów.
- Nie wolno zwierać zacisków zasilania.
- Powinien być używany tylko z akumulatorami 18650-M26.
- Niniejsze urządzenie nie jest przeznaczone dla dzieci i osób niepełnosprawnych fizycznie, zmysłowo lub umysłowo lub tych, które nie posiadają odpowiedniego doświadczenia

i wiedzy na temat jego użytkowania, chyba że znajdują się pod nadzorem lub zostały przeszkolone.

- Nie wolno dopuścić, by dzieci bawiły się urządzeniem.
- Nie ustawiaj ciężkich przedmiotów na urządzeniu.
- Nie włączaj urządzenia na wysokich podstawach, takich jak stół lub krzesło.

## 1.2 Zgodność z dyrektywą WEEE i usuwanie odpadów



Ten produkt jest zgodny z Dyrektywą EU WEEE (2012/19/EU). Produkt nosi symbol klasyfikacyjny dla zużytego sprzętu elektrycznego i elektronicznego (WEEE).

Ten symbol oznacza, że sprzęt nie może być umieszczany łącznie z innymi odpadami gospodarstwa domowego po okresie jego użytkowania. Zużyte urządzenie należy oddać do specjalnego punktu zbiórki zużytego sprzętu elektrycznego i elektronicznego w celu utylizacji. Aby uzyskać informacje o punktach zbiórki w swojej okolicy należy skontaktować się z lokalnymi władzami lub punktem sprzedaży tego produktu. Gospodarstwo domowe spełnia ważną rolę w przyczynianiu się do ponownego użycia i odzysku zużytego sprzętu. Odpowiednie postępowanie ze zużytym sprzętem zapobiega potencjalnym negatywnym konsekwencjom dla środowiska naturalnego i ludzkiego zdrowia.

# 1 Ważne instrukcje dotyczące bezpieczeństwa i ochrony środowiska

## 1.3 Opakowanie urządzenia



Opakowanie urządzenia jest wykonane z materiałów nadających się do recyklingu zgodnie z przepisami krajowymi.

Nie należy wyrzucać odpadów opakowaniowych wraz z odpadami pochodzącymi z gospodarstw domowych lub innymi odpadami. Należy oddawać je do punktów zbiórki opakowań wyznaczonych przez władze lokalne.

## 1.4 Zużyte akumulatory



Zużyte akumulatory należy utylizować zgodnie z lokalnymi przepisami. Symbol na akumulatorze lub opakowaniu oznacza, że akumulatory nie mogą być traktowane jako odpady komunalne. Na

niektórych akumulatorach symbol ten może być używany razem z symbolem chemicznym. Symbole chemiczne rtęci (Hg) lub ołowiu (Pb) dodaje się, gdy bateria/akumulator zawiera więcej niż 0,0005% rtęci lub 0,004% ołowiu. Odpowiednio gospodarując zużytymi produktami i akumulatorami, można zapobiec ich potencjalnemu negatywnemu wpływowi na środowisko oraz zdrowie ludzi, jaki mógłby wystąpić w przypadku niewłaściwego obchodzenia się z tymi odpadami.

## 1.5. Co robić, aby zaoszczędzić energię.

- Podczas korzystania z urządzenia dostosuj ustawienia prędkości do powierzchni, aby oszczędzać energię.
- Zwykle niższe prędkości są używane do odkurzania twardych powierzchni podczas gdy wysokie do odkurzania dywanów.

## 2 Omówienie

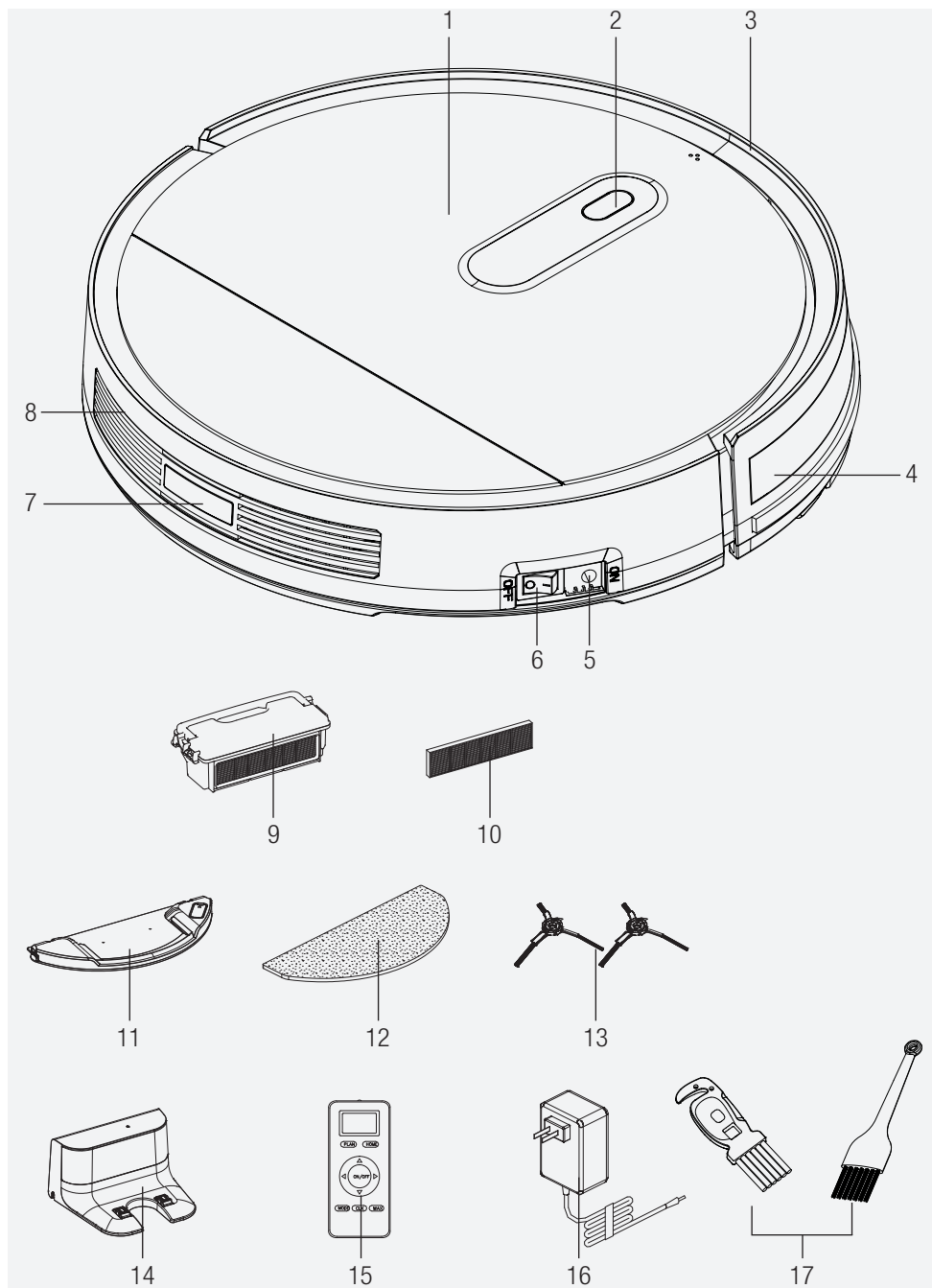

## 2 Omówienie

### 2.1 Elementy sterujące i komponenty

1. Pokrywa górna
2. Przycisk „AUTO”
3. Przedni zderzak
4. Linia przedniego zderzaka
5. Gniazdo ładowania
6. Przycisk zasilania
7. Tylna obudowa
8. Czujnik tylny
9. Pojemnik na kurz
10. Filtr HEPA
11. Zbiornik wody
12. Mop
13. Szczotki boczne
14. Stacja ładująca
15. Pilot
16. Adapter do ładowania
17. Szczotka do czyszczenia

### 2.2 Deklaracja zgodności CE

Arçelik A.Ş. niniejszym oświadcza, że urządzenie jest zgodne z dyrektywą 2014/53/UE. Pełny tekst deklaracji zgodności UE jest dostępny pod następującym adresem: - Produkty, od: beko.com

### 2.3 Dane techniczne

**Parametry wejściowe adaptera:**100-240V, 50/60Hz, 0,5A

**Parametry wyjściowe adaptera:** DC19V, 0,6A

#### **Akumulator:**

Akumulator litowo-jonowy: 10,8V/2600mAh

**Czas ładowania:** 5-6 godzin

**Czas pracy:** Do 110 minut

**Pojemność pojemnika na kurz:** 0,5l

**Pojemność zbiornika na wodę:** 0,12l

**Przedział częstotliwości WiFi 2,4GHz:** 2412–2472MHz

**Obsługiwana sieć:** Bezprzewodowa sieć WLAN IEEE 802.11 b/g/n

**Maksymalna moc wyjściowa częstotliwości radiowych WiFi**

**2,4GHz:** 20dB mI informacje o narażeniu na częstotliwości radiowe Maksymalny dopuszczalny poziom ekspozycji jest obliczany na podstawie 20cm odległości pomiędzy urządzeniem a ciałem człowieka. Aby zachować zgodność z warunkami narażenia na działanie fal radiowych, należy zachować odległość 20cm między urządzeniem a osobą.

Producent zastrzega sobie prawo do zmian technicznych i projektowych.

Producent	Shenzhen Transin Technologies Co.,Ltd
Model:	TS-A011-190060E1.
Napięcie wejściowe:	100-240V~
Częstotliwość wejściowa	50/60Hz
Prąd wejściowy	0,5A
Prąd wyjściowy	19V
Prąd wyjściowy	0,6A
Moc wyjściowa:	11,4W
Średnia sprawność podczas pracy	84,67%
Wydajność przy niskim obciążeniu (10%)	77,4%
Pobór mocy bez obciążenia:	0,06W

## 2 Omówienie

1. Wyświetlacz
2. Ładowanie w stacji bazowej
3. Planowanie tygodniowe
4. Przyciski kierunkowe (dostępne tylko w trybie czuwania)
5. Start/Stop
6. Tryb maksymalny, najwyższa moc ssania
7. Programator czasowy
8. Wybór programu odkurzania

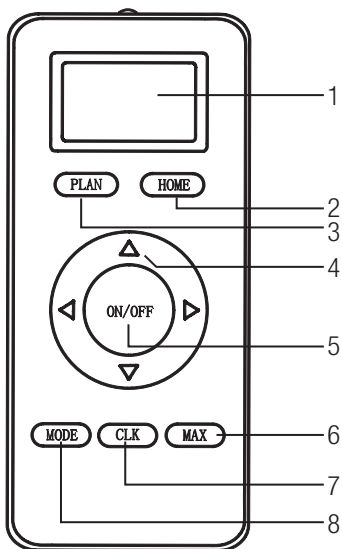

Moc ssania ustawia się za pomocą przycisku Mode.



## 3 Obsługa

To urządzenie jest obsługiwane za pomocą pilota lub aplikacji mobilnej zgodnie z instrukcjami obsługi podanymi w instrukcji użytkownika. Aby korzystać z aplikacji mobilnej, pobierz aplikację „**Beko Robot**” ze sklepu Google Play lub App Store.

### 3.1 Przeznaczenie

Niniejsze urządzenie jest przeznaczone do użytku domowego i nie nadaje się do użytku przemysłowego.

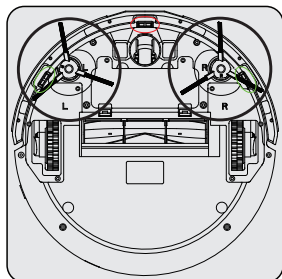

Włóż dwie szczotki boczne, wciskając je we wskazane miejsca pod robotem.

### 3.2 Ładowanie urządzenia

#### 3.2.1 Ładowanie za pomocą adaptera

Całkowicie naładuj urządzenie przy pierwszym użyciu.



Naładowanie urządzenia do pełna zajmuje od 5 do 6 godzin.

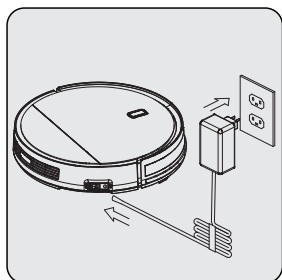

Podłącz przewód zasilacza bezpośrednio do gniazda ładowania robota (5) i podłącz zasilacz do drugiego przewodu, jak pokazano powyżej.

## 3 Obsługa

### 3.2.2 Ładowanie za pomocą stacji ładującej

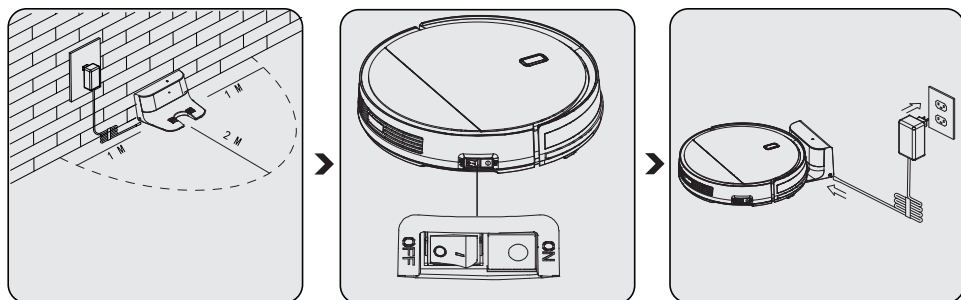

Umieść stację ładującą (14) w ścianie. Usuń przeszkody znajdujące się w odległości 1-2 metrów od stacji ładującej. Podłącz przewód ładowarki (16) do stacji ładującej.

Jeśli urządzenie jest wyłączone, włącz je, przełączając przycisk zasilania (6) z położenia „OFF” na „ON”.

Niebieska lampka na stacji ładującej (14) świeci się, gdy jest aktywna.



Jeśli adapter zostanie odłączony lub nastąpi przerwa w dostawie prądu, gdy urządzenie znajduje się w stacji ładującej (14), urządzenie opuści stację bazową bez wybranego trybu odkurzenia i zacznie szukać stacji ładującej.

W takim przypadku wyłącz urządzenie za pomocą przycisku zasilania z boku (6). Po ustąpieniu przerwy w dostawie prądu lub podłączeniu adaptera włącz zasilanie i za pomocą kontrolera (15) lub aplikacji mobilnej wyślij urządzenie do stacji ładującej i poczekaj aż się ustabilizuje.



Podczas ładowania wskaźnik na urządzeniu będzie migał na czerwono.



Po całkowitym naładowaniu wskaźnik na urządzeniu pozostanie w kolorze niebieskim.



Gdy poziom naładowania baterii jest niski w trybie czuwania, wskaźnik będzie migał dwa razy na sekundę.



Gdy poziom naładowania akumulatora w trybie odkurzenia jest niski, urządzenie automatycznie odnajdzie stację ładującą (14), a wskaźnik będzie się nieprzerwanie świecił na czerwono.

## 3 Obsługa

### 3.3 Uruchamianie urządzenia

#### 3.3.1 Odkurzanie automatyczne

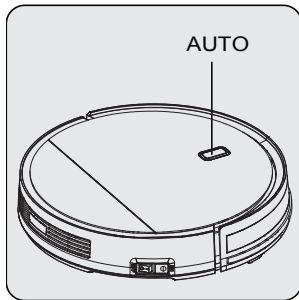

Naciśnij na urządzeniu przycisk „**AUTO**”.

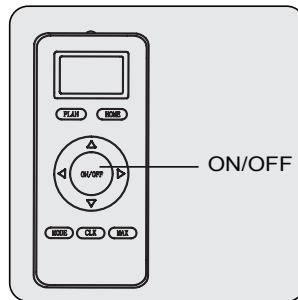

Lub wciśnij przycisk „**Start/ Stop**” na pilocie (15) lub aplikacji mobilnej.

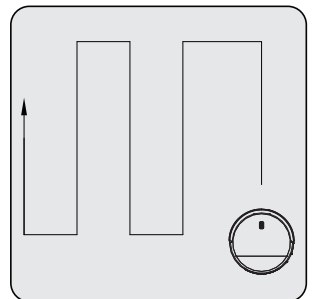

Urządzenie przejdzie w tryb odkurzania.

Odkurza cały obszar zgodnie z zygzakowatą ścieżką odkurzania. Po zakończeniu odkurzania robot wróci do stacji ładującej.

#### 3.3.2 Odkurzanie krawędzi

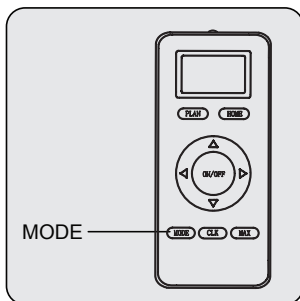

Naciskaj przycisk „**MODE**” na pilocie, aż „**MODE1**” wyświetli się na ekranie.

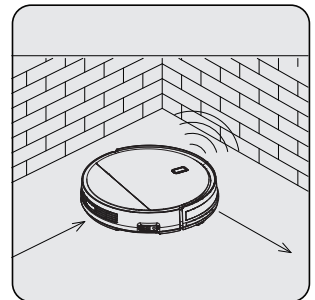
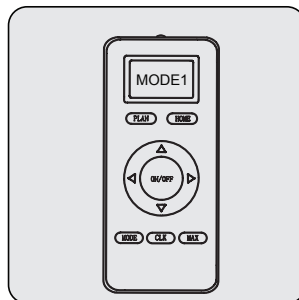

Urządzenie przejdzie w tryb odkurzania krawędzi ściany i pozostaje z dala od ładowarki (14), aby uniknąć zderzenia podczas pracy.

Po zakończeniu odkurzania urządzenie wróci do stacji ładującej.

## 3 Obsługa

### 3.3.3 Odkurzanie powierzchni

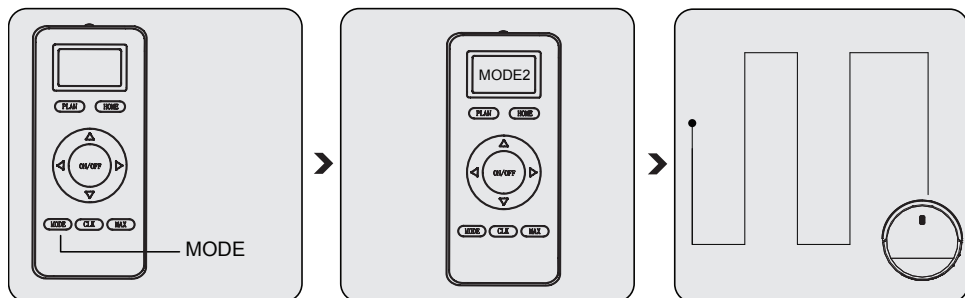

Naciskaj przycisk „**MODE**” na pilocie, aż „**MODE2**” wyświetli się na ekranie.

Urządzenie przełączy się w tryb odkurzania obszaru 2m\*2m, na którym się znajduje. Po zakończeniu odkurzania urządzenie przełączy się w tryb gotowości.

### 3.3.4 Odkurzanie losowe

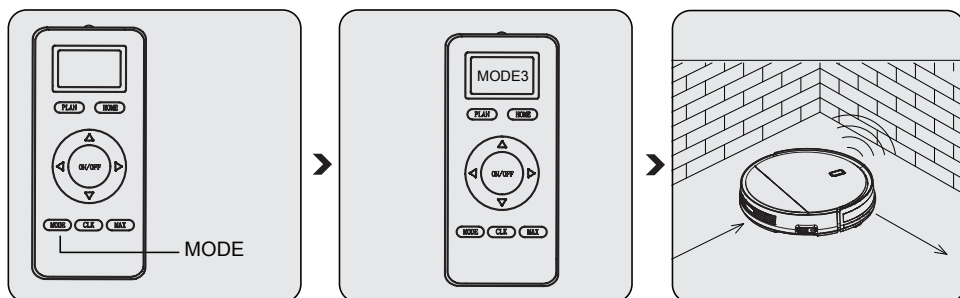

Naciskaj przycisk „**MODE**” na pilocie, aż „**MODE3**” wyświetli się na ekranie.

Urządzenie przełączy się w losowy tryb odkurzania i odkurzy pomieszczenie podążając losową trasą. Odkurzanie będzie kontynuowane do wyczerpania baterii, po czym urządzenie wróci do stacji ładującej (14) w celu ponownego naładowania.

## 3 Obsługa

### 3.3.5 Odkurzanie intensywne

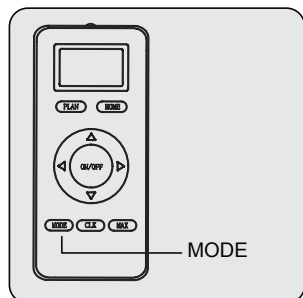

Naciskaj przycisk „**MODE**” na pilocie, aż „**MODE4**” wyświetli się na ekranie.

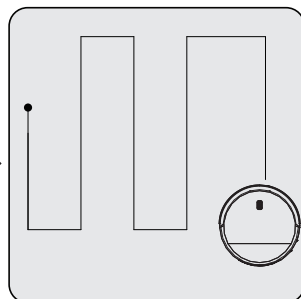
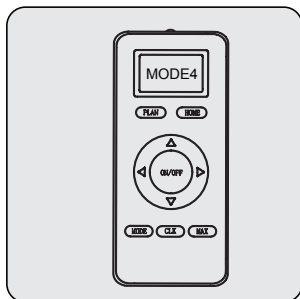

Urządzenie wykona dwa okrążenia, odkurzając zygzakiem. Po zakończeniu odkurzania urządzenie wróci do stacji ładującej (14).

### 3.3.6 Odkurzanie Maksimum

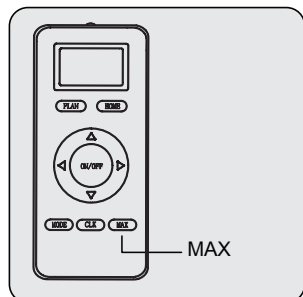

Naciśnij „**MAX**” na pilocie (15), aby rozpocząć odkurzanie na maksymalnym poziomie, gdy urządzenie jest w trybie czuwania lub w trybie odkurzania.

Droga odkurzania urządzenia będzie taka sama, jak w przypadku czyszczenia automatycznego.

Różnica w trybie maksymalnego czyszczenia polega na tym, że urządzenie przełączy się na tryb maksymalnego zasysania w celu bardzo dokładnego odkurzania.

## 3 Obsługa

### 3.3.7 Tryb harmonogramu

Po pomyślnym ustawieniu harmonogramu odkurzania urządzenie automatycznie rozpocznie odkurzanie o zaplanowanej godzinie.

## 3.4 Planowanie za pomocą pilota

Aby przejść do trybu planowania, naciśnij i przytrzymaj przycisk „CLK” na pilocie (15). Na ekranie pojawią się migające cyfry, za pomocą przycisków w górę i w dół można je zmienić. Po wprowadzeniu liczby ustaw kolejną cyfrę, używając przycisków w lewo i w prawo. Po ustawieniu godziny, informacje o dniu w górnym wierszu można zmienić za każdym razem, gdy zostanie naciśnięty prawy przycisk. Na koniec naciśnij „CLK” na pilocie, ekran przestanie migać, co oznacza, że godzina została ustawiona.

### 3.4.1 W jaki sposób można zaplanować robotę za pomocą pilota? Ustawienie za pomocą pilota

#### A. Programowanie godziny

- a. Upewnij się, że robot jest w stanie gotowości lub ładowania, a następnie naciśnij i przytrzymaj przycisk „PLAN” na pilocie, a ten przełączy się w tryb planowania.
- b. Na ekranie pojawią się migające cyfry, za pomocą w prawo i w lewo można przejść do następnej cyfry.
- c. Po ustawieniu, naciśnij przycisk „ON/OFF” na pilocie - usłyszysz krótki sygnał dźwiękowy, jeśli planowanie zakończyło się pomyślnie.
- d. Po usłyszeniu krótkiego sygnału dźwiękowego możesz powrócić do ekranu głównego, naciskając i przytrzymując przycisk „PLAN”.

Podczas ustawiania harmonogramu, liczba na pilocie (15) to czas opóźnienia.



Na przykład założmy że jest teraz 8 rano, a ustawienie na pilocie to 01:00. Po pomyślnym ustawieniu urządzenie zacznie pracę za godzinę. Oznacza to, że rozpocznie odkurzanie o 9 rano. Będzie jednak działać tylko o 9 rano tego dnia. Jeśli wyłącznik główny zostanie wyłączony przed osiągnięciem zaplanowanego czasu, harmonogram zostanie anulowany. Za każdym razem, gdy zostanie wprowadzona zaplanowana godzina, będzie ona dostępna tylko przez jedną godzinę.

#### A. Anulowanie harmonogramu

Kiedy pilot (15) jest w trybie planowania, naciśnij i przytrzymaj ponownie przycisk „ON/OFF”, na ekranie pilota zdalnego sterowania wyświetli się 00:00. Następnie naciśnij przycisk „ON/OFF”, aby anulować harmonogram. Jeśli się to powiedzie, urządzenie wyda dwa sygnały dźwiękowe. Po usłyszeniu krótkiego sygnału dźwiękowego możesz powrócić do ekranu głównego, naciskając i przytrzymując przycisk „PLAN”.

## 3 Obsługa

### 3.5 Używanie mopa

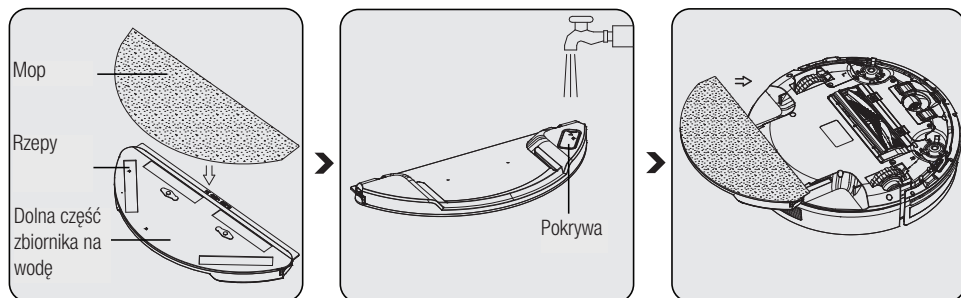

Zamocuj nasadkę mopa na przewodzie z tkaniny i rozciągnij ściereczkę mopa, aby ją zamocować na elementach mocowania.

Otwórz pokrywę pojemnika na wodę (11), napełnij go wodą i zamknij pokrywę.

Odwróć urządzenie do góry nogami. Umieść przewody nasadki mopa na przewodach znajdujących się na spodzie urządzenia i wciśnij. (Słychać będzie kliknięcie).

Zdejmując nasadkę mopa z urządzenia naciśnij jednocześnie lewy i prawy przycisk i pociągnij nasadkę.



**OSTRZEŻENIE:** Wyjmij zbiornik na wodę z produktu i upewnij się, że spuszczasz pozostałą wodę po każdym zmiataniu mopem.



Ubrania do mopa można prać w pralce.

## 4 Czyszczenie i konserwacja

Przed czyszczeniem należy wyłączyć urządzenie i wyciągnąć wtyczkę z gniazdka.



**OSTRZEŻENIE:** Do czyszczenia urządzenia nie wolno używać benzyny, rozpuszczalników, szorstkich środków czyszczących, przedmiotów metalowych ani twardych szczotek.

### 4.1 Czyszczenie pojemnika na kurz i filtrów



Możesz zadzwonić do naszego centrum obsługi klienta, aby zamówić nowy filtr, gdy Twój osiągnie kres przydatności, jest zdeformowany lub wymaga wymiany z jakiegось powodu.



Nie wolno myć filtrów HEPA.

Aby osiągnąć maksymalną wydajność z filtrem HEPA, należy go czyścić szczoteczką po każdym odkurzeniu.

Filtr HEPA (10) jest wymienny. Oczekiwana żywotność filtra HEPA (10) to około 4 miesiące.

Ponieważ mokre filtry mogą obniżyć wydajność, wymień je na nowe.

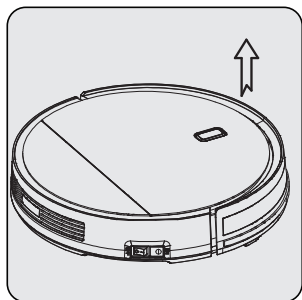

Aby otworzyć górną osłonę (1), podnieś ją palcami z części oznaczonej strzałkami.

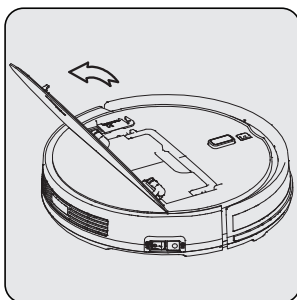

Otwórz osłonę.

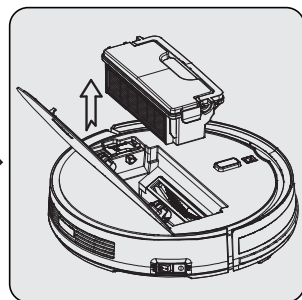

Wymij pojemnik na kurz (9), trzymając go za uchwyt.

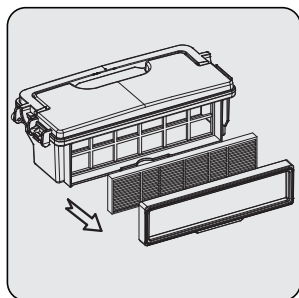

Wymij ramkę filtra i filtr.

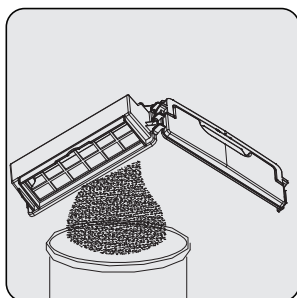

Opróżnij pojemnik na kurz (9). Pojemnik na kurz można umyć pod bieżącą wodą.

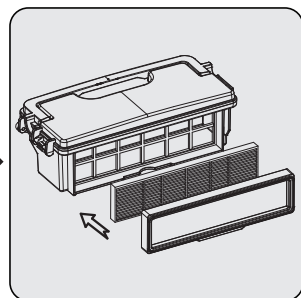

Po całkowitym wyschnięciu pojemnika na kurz (9), zamocuj filtr i ramkę filtra.



## 4 Czyszczenie i konserwacja

### 4.2 Czyszczenie czujnika i kółek



Czyścić regularnie w zależności od ilości nagromadzonego kurzu.

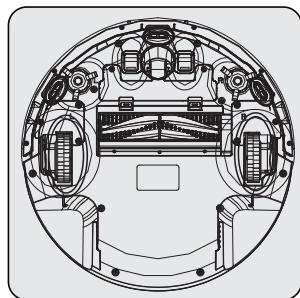

Wyczyścić czujnik i kółka miękką szmatką z mikrofibry.

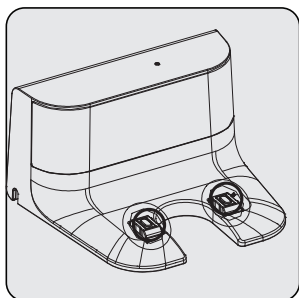

Wyczyścić styki ładowania na jednostce ładującej (14) za pomocą miękkiej ściereczki z mikrofibry.

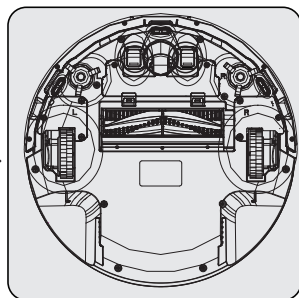

Wyczyścić punkty ładowania na urządzeniu za pomocą miękkiej ściereczki z mikrofibry.

### 4.3 Czyszczenie zespołu szczotek obrotowych

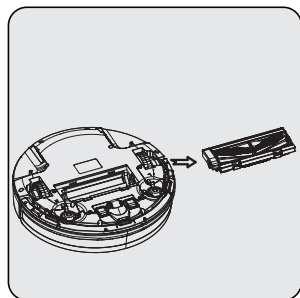

Wymij zespół szczotek obrotowych z urządzenia.



Wyczyścić zespół szczotek obrotowych miękką szmatką z mikrofibry.

Obrotowe szczotki można umyć pod bieżącą wodą.

**Uwaga:** Po umyciu należy zaczekać, aż zespół szczotek obrotowych całkowicie wyschnie.

## 4 Czyszczenie i konserwacja



Zdejmij górną pokrywę robota. Szczotka czyszcząca dostępna obok pojemnika na kurz służy do czyszczenia filtra i pojemnika na kurz robota odkurzacza. (17)

### 4.4 Czyszczenie szczotek bocznych

1. Sprawdź, czy szczotki boczne nie są uszkodzone lub czy nie zawierają obcych substancji.
2. Wyczyść szczotki boczne za pomocą narzędzi do czyszczenia lub ściereczki.
3. W przypadku załamania lub odkształcenia szczotki boczne należy zanurzyć w gorącej wodzie na 5 sekund.
4. W przypadku uszkodzenia wymień szczotki boczne.

### 4.5 Przechowywanie

- Jeśli urządzenie nie będzie używane przez dłuższy czas, należy je starannie przechowywać.
- Odłącz urządzenie od prądu.
- Urządzenie należy trzymać poza zasięgiem dzieci.
- Gdy nie używasz urządzenia przez dłuższy czas, przechowuj go w chłodnym i suchym miejscu w stanie naładowania do połowy. Nie ładuj ani nie rozładuj go całkowicie.

### 4.6 Transport i wysyłka

- Urządzenie należy przenosić i wysyłać w oryginalnym opakowaniu. Zabezpiecza ono urządzenie przed fizycznymi uszkodzeniami.
- Nie wolno umieszczać ciężkich ładunków na urządzeniu lub opakowaniu. W przeciwnym razie urządzenie może zostać uszkodzone.
- Jeśli urządzenie zostanie upuszczone, może nie działać lub może dojść do trwałego uszkodzenia.

## 5 Powiadomienia urządzenia

Stan wskaźnika	Objaśnienie statusu
Czerwone światelko miga cztery razy na sekundę	Pojemnik na kurz nie jest prawidłowo umieszczony lub wewnątrz robota nie ma pojemnika na kurz.
Czerwone światelko miga cztery razy na sekundę	Błąd ładowania
Czerwone światelko miga dwa razy, a niebieskie raz	Awaria czujnika zderzenia
Czerwone światelko miga dwa razy, niebieskie także miga dwa razy	Czujnik zapobiegający upadkowi wykrył wysokość
Czerwone światelko miga trzy razy, a niebieskie raz	Awaria kółka
Czerwone światelko miga raz, niebieskie także miga raz	Awaria szczotki bocznej
Czerwone światelko miga raz, niebieskie miga dwa razy	Awaria silnika wentylatora
Czerwone światelko miga raz, niebieskie miga trzy razy	Awaria szczotki obrotowej



Gdy wystąpi błąd, otrzymasz powiadomienie o źródle problemu i sposobie jego rozwiązania za pośrednictwem aplikacji mobilnej. Zapoznaj się z instrukcją szybkiej konfiguracji korzystania z aplikacji mobilnej.

## 5 Powiadomienia urządzenia

### Sygnal dźwiękowy

Status	Sygnal dźwiękowy
Tryb gotowości	Trzy krótkie sygnały dźwiękowe
Odkurzenie	Brak specjalnego ostrzeżenia dźwiękowego
Automatyczne ładowanie	Brak specjalnego ostrzeżenia dźwiękowego
Ładowanie	Jeden krótki sygnał dźwiękowy
Pełne naładowanie	Pięć krótkich sygnałów dźwiękowych
Planowanie powiodło się	Jeden krótki sygnał dźwiękowy
Planowanie anulowane	Dwa krótkie sygnały dźwiękowe
Niski poziom akumulatora	Cztery krótkie sygnały dźwiękowe
Wyłączenie ładowania	Jeden długi sygnał dźwiękowy
Awaria przedniego zderzaka lub przycisku zderzenia	Jeden długi sygnał dźwiękowy
Awaria zabezpieczenia przed upadkiem lub awaria wykrywania niedotykanie podłoża przez kółka	Jeden długi sygnał dźwiękowy
Awaria przeciążonych kółek	Jeden długi sygnał dźwiękowy
Ostrzeżenie o przeciążeniu szczotki obrotowej	Jeden długi sygnał dźwiękowy
Ostrzeżenie o przeciążeniu szczotek bocznych	Jeden długi sygnał dźwiękowy
Przechodzenie w tryb gotowości	Dwa krótkie sygnały dźwiękowe
Budzenie robota	Trzy krótkie sygnały dźwiękowe

Drodzy Klienci,

Dziękujemy za zakup naszych produktów. Jesteśmy przekonani, że nasze urządzenia będą służyć przez lata. Każdy produkt firmy Beko jest objęty 2-letnim okresem gwarancji.

## **Warunki gwarancji Beko S.A. (małe urządzenia AGD)**

BEKO spółka akcyjna z siedzibą w Warszawie (02-819), przy ulicy Puławskiej 366, wpisana do rejestru przedsiębiorców prowadzonego przez Sąd Rejonowy dla m.st. Warszawy w Warszawie, XIII Wydział Gospodarczy Krajowego Rejestru Sądowego, pod numerem: 0000078147 (dalej: „BEKO”) udziela gwarancji jakości (dalej: „Gwarancja”) na wprowadzone przez BEKO do obrotu na terenie Polski produkty marki BEKO (dalej: „Urządzenia”) osobom, które nabyły te produkty („Użytkownik”) na następujących warunkach:

### **I. ZAKRES OCHRONY.**

BEKO gwarantuje, że Urządzenie zakupione przez Użytkownika jest wolne od wad produkcyjnych lub materiałowych, powstałych z przyczyn tkwiących w tym Urządzeniu (dalej: „Wada”), które ujawnią się w ciągu terminu określonego w części II. niniejszych Warunków Gwarancji (dalej: „Okres Gwarancyjny”).

W razie ujawnienia się Wady Produktu w trakcie Okresu Gwarancyjnego, zostanie ona usunięta na koszt BEKO w sposób uzależniony od właściwości wady, na zasadach i w zakresie określonym w niniejszych Warunkach Gwarancji.

BEKO zobowiązuje się do usunięcia Wady poprzez dokonanie nieodpłatnej naprawy lub wymiany Urządzenia, bądź też reklamacja zgłoszona na podstawie niniejszych Warunków Gwarancji zostanie rozpatrzona w inny sposób uzgodniony przez BEKO i Użytkownika. Udzielona gwarancja jest ważna na terytorium Rzeczypospolitej Polskiej.

### **II. CZAS TRWANIA GWARANCJI.**

Okres Gwarancyjny wynosi 24 miesiące licząc od daty zakupu Urządzenia przez pierwszego Użytkownika.

### **III. PROCEDURA ZGŁOSZENIA REKLAMACYJNEGO.**

Wady Urządzenia ujawnione w Okresie Gwarancyjnym będą usuwane pod warunkiem przedstawienia przez Użytkownika dowodu zakupu tego Urządzenia zawierającego oznaczenia niezbędne do jego identyfikacji (model, datę zakupu).

Uprawnienia wynikające z niniejszych Warunków Gwarancji mogą być zrealizowane przez Użytkownika wyłącznie w Autoryzowanych Punktach Serwisowych BEKO (dalej: „Serwis”) po uprzednim dokonaniu zgłoszenia na Infolinii BEKO pod numerem telefonu: 22 250 14 14. Urządzenie powinno być odpowiednio zapakowane i zabezpieczone przez Użytkownika na czas transportu do punktu serwisowego Beko.

Wady Urządzenia będą usunięte w terminie 14 dni od daty zgłoszenia Wady na Infolinii BEKO.

Jeżeli część zamienna wymieniana w ramach uprawnień wynikających z niniejszych Warunków Gwarancji Urządzenia jest sprowadzana z zagranicy, termin naprawy, o którym mowa w punkcie 5 powyżej, może ulec wydłużeniu jednak, nie więcej niż do 30 dni licząc odpowiednio od daty zgłoszenia Wady na Infolinii BEKO. Informacje o spodziewanych terminach napraw dostępne są na Infolinii BEKO pod numerem 22 250 14 14. Po usunięciu Wady, Urządzenie zostanie dostarczone Użytkownikowi na koszt BEKO.

#### **IV. WYŁĄCZENIA.**

Warunkiem skorzystania z niniejszych Warunków Gwarancji jest:

- użytkowanie Urządzenia zgodnie z Instrukcją Obsługi dołączoną do tego Urządzenia i jego przeznaczeniem, jak również odpowiednie czyszczenie i konserwacje Urządzenia;
- użytkowanie w warunkach indywidualnego gospodarstwa domowego. Urządzenie nie jest używane do celów prowadzenia działalności gospodarczej lub w zastosowaniach eksploatacji masowej, w szczególności w gastronomicznej działalności hoteli, restauracji i innych obiektów turystyczno-rekreacyjnych lub zbiorowego żywienia. Stosowanie osprzętu zalecanego przez producenta; brak ingerencji w Urządzenie przez osoby do tego nieupoważnione; brak ingerencji w tabliczkę znamionową z numerem seryjnym Urządzenia.

Udzielona przez Beko Gwarancja nie obejmuje:

- wad powstałych z przyczyn innych niż tkwiące w Urządzeniu;
- normalnego zużycia elementów eksploatacyjnych tj. akumulatory, baterie, noże, filtry, żarówki, szczotki, itp.;
- czynności przewidzianych w Instrukcji Obsługi, do wykonania których zobowiązany jest Użytkownik Urządzenia we własnym zakresie i na swój koszt, w tym: instruktażu dotyczącego obsługi Urządzenia, instalacji oraz regulacji urządzenia.
- usterek powstałych w wyniku nieprawidłowego lub niewłaściwego użytkowania, niedbalstwa, przypadkowego uszkodzenia Urządzenia, nieodpowiedniego napięcia prądu lub dokonania jakichkolwiek zmian, które mają wpływ na niewłaściwe działanie Urządzenia, i które naprawiane były przez osoby nieupoważnione, używania instalacji niezgodnych z odpowiednimi Polskimi Normami i innych niż wymienione w Instrukcji Obsługi Urządzenia;
- uszkodzeń mechanicznych, termicznych, chemicznych, korozji, innych uszkodzeń spowodowanych działaniem lub zaniedbaniem Użytkownika lub powstałych na skutek działania sił zewnętrznych (do których zalicza się w szczególności wyładowania atmosferyczne, skoki napięcia, wszystkiego rodzaju awarie domowej instalacji wodno-kanalizacyjnej, itp.), a także powstałych na skutek przedostania się zanieczyszczeń lub ciał obcych do Urządzenia, zakamienienia (proces odkamieniania musi być przeprowadzany zgodnie z instrukcją obsługi z użyciem odpowiednich środków czyszczących) elementów ze szkła, plastiku oraz porcelany; odbarwień Urządzenia lub poszczególnych jego części;
- usterek powstałych na skutek przechowywania i użytkowania Urządzenia w warunkach, które są niezgodne z normalnymi warunkami domowymi określonymi wymaganiami powszechnie obowiązujących przepisów prawa i odpowiednich Polskich Norm;

#### **V. POZOSTAŁE POSTANOWIENIA.**

Niniejsze warunki gwarancji mają zastosowanie do Urządzeń zakupionych od dnia 01.03.2019 r. Gwarant oświadcza, że niniejsza Gwarancja jest udzielana Użytkownikowi dodatkowo i nie wyłącza, nie ogranicza ani nie zawiesza uprawnień Użytkownika wynikających z przepisów o rękojmi za wady rzeczy sprzedanej na podstawie Kodeksu cywilnego.



## Najprej preberite ta vodič.

Spoštovana stranka,

hvala, da ste izbrali izdelek BEKO. Želimo, da ta visokokakovosten izdelek, ki je bil izdelan z vrhunsko tehnologijo, uporabljate optimalno učinkovito. Pred uporabo v celoti preberite ta vodič in dodatno dokumentacijo in se ga potrudite razumeti ter jo shranite za poznejšo uporabo. Če napravo predate komu drugemu, mu predajte tudi ta vodič. Upoštevajte vsa opozorila in informacije ter navodila.

## Simboli in njihov pomen

V vodiču so uporabljeni naslednji simboli:

	Pomembne informacije in koristni namigi o uporabi.
	<b>OPOZORILO:</b> Opozorila pred nevarnimi situacijami o varnosti življenja in premoženja.
	Kategorija zaščite pred električnim udarom.



Ta izdelek je izdelan v sodobnih, okolju prijaznih proizvodnih obratih brez povzročanja škode okolju.

# 1 Pomembna varnostna in okoljska navodila

To poglavje vsebuje varnostna navodila za preprečevanje nevarnosti, ki lahko povzročijo telesne poškodbe ali materialno škodo.

Kakršnakoli garancija preneha veljati, če ne upoštevate teh navodil.

## 1.1 Splošna varnost

- Naprava ustreza mednarodnim varnostnim standardom.
- Otroci, starejši od 8 let, in osebe s fizičnimi, senzoričnimi ali psihičnimi motnjami ali s premalo izkušnjami in znanja lahko uporabljajo ta aparat, če jih kdo nadzira ali jim zagotovi informacije o poškodbah. Otroci se z napravo ne smejo igrati. Otroci ne smejo čistiti in vzdrževati naprave brez nadzora.
- Če je napajalni kabel ali naprava poškodovana, je ne uporabljajte. Obrnite se na pooblaščen servis.
- Vaše omrežno napajanje mora biti usklajeno z navedenimi podatki na tipski ploščici.
- Naprave ne uporabljajte s podaljškom.
- Da preprečite poškodbe napajalnega kabla, preprečite, da bi ga preščipnili, pregibali ali podrgnili po ostrih robovih.
- Ne dotikajte se vtiča naprave z vlažnimi ali mokrimi rokami, medtem ko je naprava priključena na električno omrežje.
- Ko izkjučite napravo, ne vlecite napajalnega kabla.
- Vnetljivih materialov ne sesajte in prepričajte se, da se cigaretni pepel ohlajen, preden ga posesate.
- Ne sesajte vode in drugih tekočin.
- Napravo zavarujte pred padavinami, vlago in viri toplote.
- Naprave ne uporabljajte v eksplozivnih ali vnetljivih okoljih in snoveh ali v njihovi bližini.
- Pred čiščenjem in vzdrževanjem napravo izkjučite.



# 1 Pomembna varnostna in okoljska navodila

- Za namen čiščenja naprave ali napajalnega kabla ne potopite v vodo.
- Naprave ne razstavljajte.
- Uporabljajte le originalne dele ali dele, ki jih je priporočil proizvajalec.
- Da preprečite blokado filtra ali poškodbe motorja, ne sesajte cementa, mavca ali delcev stisnjenega papirja.
- Napravo uporabljajte samo s priloženim napajalnikom.
- Naprave ne uporabljajte brez filtrov; se lahko poškoduje.
- V primeru shranjevanja embalaže, jo shranjujte izven dosega otrok.
- Ta naprava ni namenjena za uporabo osebam, vključno z otroki, s telesnimi, senzoričnimi in duševnimi motnjami ali tistim, ki nimajo ustreznih izkušenj in znanja v zvezi z njeno uporabo, razen če so pod nadzorom osebe, odgovorne za njihovo varnost ali če so poučeni o delovanju naprave.
- Otroci naj bodo pod nadzorom, da se z napravo ne bi igrali.
- Pred čiščenjem ali vzdrževanjem odklopite napajalnik in odstranite baterijo.
- Da bi se izognili nevarnosti, mora poškodovani napajalnik zamenjati proizvajalec, pooblaščen zastopnik proizvajalca ali za to usposobljen tehnik.
- Svoje prste, lase in ohlapna oblačila med sesanjem držite stran od premikajočih se delov ali čiščenja.
- Preden napravo zavržete, odstranite baterije.
- Preden odstranite baterijo, aparat izključite iz napajanja.
- Prosimo izrabljene baterije zavržite v skladu s lokalnimi zakoni in predpisi.
- Baterije te naprave sme zamenjati samo pooblaščen servis.
- **OPOZORILO:** Za polnjenje baterij uporabite samo odstranljivo napajalno enoto TS-A011-190060E1, ki je priložena napravi.
- Ne uporabljajte baterij različnih vrst ali starih in novih baterij skupaj.

# 1 Pomembna varnostna in okoljska navodila

- Baterije morajo biti nameščene s pravilno polarno postavitvijo.
- Napajalni priključki ne smejo imeti kratak stik.
- Naj se uporablja samo z baterijami 18650-M26.
- Te naprave ne smejo uporabljati otroci in osebe z omejenimi fizičnimi, senzoričnimi in kognitivnimi sposobnostmi ali osebe s pomanjkanjem izkušenj in znanja, razen če so pod nadzorom ali če imajo ustrezna navodila.
- Otroci naj bodo pod nadzorom, da se z napravo ne bi igrali.
- Naprave ne obremenjujte.
- Naprave ne puščajte na visokih površinah, kot so miza ali stol.

## 1.2 Skladnost z direktivo o WEEE in odstranjevanje izrabljenega izdelka



Ta naprava je skladna z direktivo EU WEEE (2012/19/EU). Ta izdelek nosi oznako klasifikacije za odpadno električno in elektronsko opremo (WEEE).

Ta simbol pomeni, da tega izdelka po koncu življenjske dobe ne smete odvreči med druge gospodinjske odpadke. Uporabljeno napravo je treba vrniti na uradno točko za recikliranje električnih in elektronskih naprav. Za lokacije teh sistemov za zbiranje se obrnite na lokalne organe ali trgovca, kjer ste kupili izdelek. Vsako gospodarstvo ima pomembno vlogo pri obnovi in recikliranju starih naprav. Primerno odlaganje rabljenih naprav pomaga preprečevati potencialne negativne posledice za okolje in človekovo zdravje.

## 1.3 Informacije o embalaži



Ovojnina izdelka je v skladu z nacionalno okoljsko zakonodajo izdelana iz recikliranih materialov.

Ovojnine ne odstranjujte skupaj z gospodinjskimi in drugimi odpadki, ampak jo predajte na zbirnih mestih, ki jih določajo lokalni predpisi.

## 1.4 Informacije o izrabljenih baterijah



Poskrbite, da izrabljene baterije odstranite v skladu z lokalnimi zakoni in predpisi. Simbol na bateriji in embalaži pomeni, da baterije, priložene izdelku, ne bi smeli šteti za gospodinjski odpadek. Ta simbol se v nekaterih regijah lahko uporablja v kombinaciji s kemijskim simbolom. Če baterije vsebujejo več kot 0,0005% živega srebra in več kot 0,004% svinca, se za živo srebro doda kemikalija Hg, za simbol svinca pa simbol Pb. Če zagotovite pravilno odlaganje baterij, prispevate k preprečevanju morebitne škode za okolje in zdravje ljudi zaradi nepravilnega odstranjevanja baterij.

# 1 Pomembna varnostna in okoljska navodila

---

## 1.5 Kako varčevati z energijo

- Med delovanjem aparata prilagodite nastavitve hitrosti glede na površino, da zmanjšate porabo energije.
- Običajno se pri čiščenju trdih površin uporabljajo nižje hitrosti, medtem, ko se visoke hitrosti uporabljajo za čiščenje preprog.

## 2 Pregled

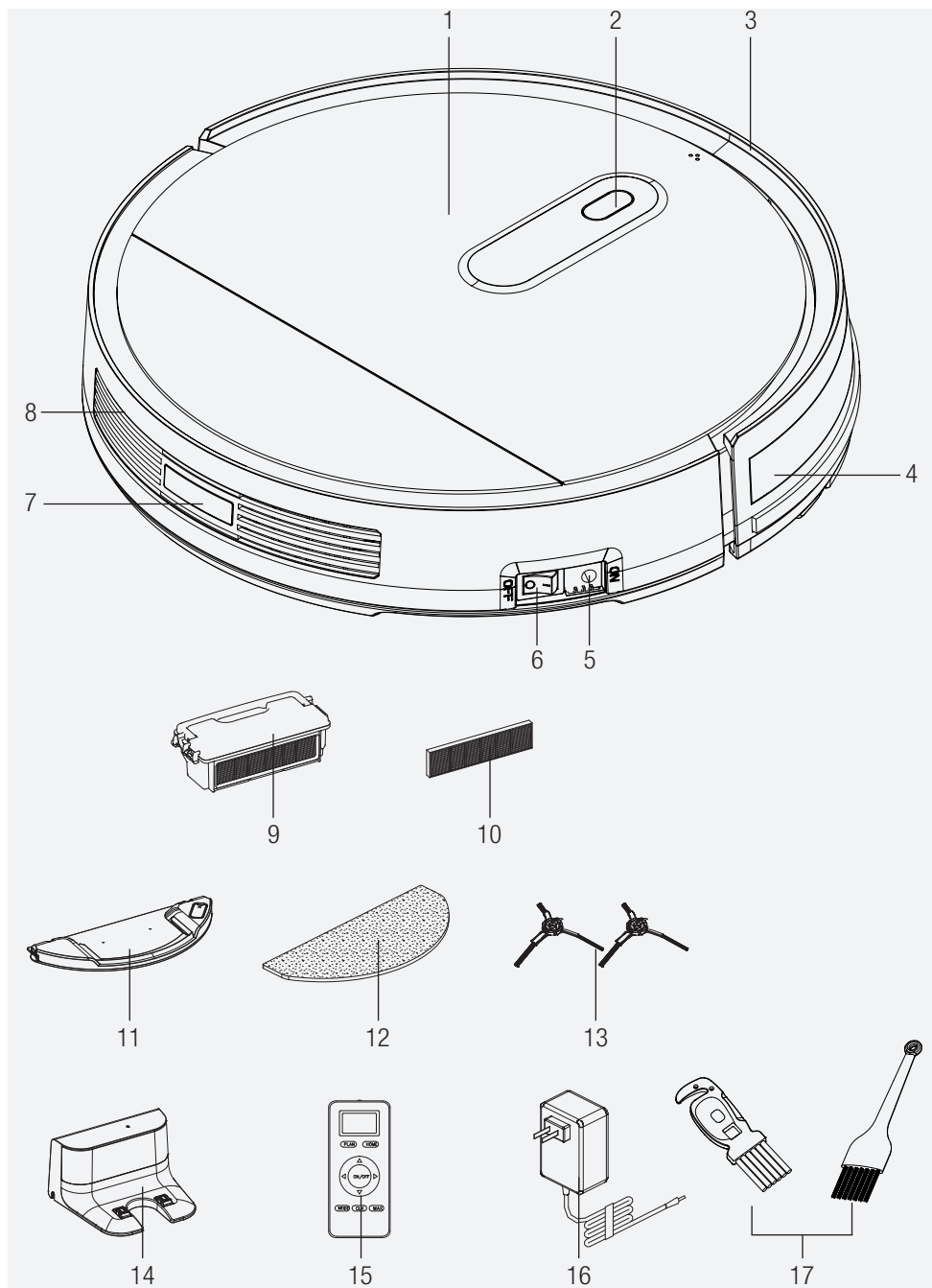

## 2 Pregled

### 2.1 Upravljalni gumbi in sestavni deli

1. Zgornji pokrov
2. Tipka "AUTO"
3. Sprednji odbijač
4. Linija sprednjega odbijača
5. Napajalna vtičnica
6. Gumb za vklop
7. Zadnji del
8. Zadnji senzor
9. Posoda za prah
10. Filter HEPA
11. Rezervoar za vodo
12. Krpa za brisanje
13. Stranske krtačke
14. Polnilna enota
15. Daljinski upravljalnik
16. Napajalnik za polnjenje
17. Čistilna ščetka

### 2.2 Vyhlasenie o zhode pre označenie CE

Arçelik A.Ş. týmto prehlasuje, že toto zariadenie je v súlade so smernico 2014/53/EÚ. Úplné znenie vyhlásenia o zhode EÚ je k dispozícii na tejto internetovej adrese: - Výrobky, od: beko.com

### 2.3 Tehniční podatkí

#### Vhod napajalnika:

100-240V, 50/60Hz, 0.5A

**Izhod napajalnika:** DC19V, 0.6A

#### Baterija:

Li-onska baterija: 10.8V/2600mAh

**Obdobje polnjenja:** 5-6 ur

**Čas delovanja:** Do 110 minutt

**Prostornina posode za prah:** 0.5L

**Prostornina posode za vodo:** 0.12L

#### 2.4G WiFi frekvenční

**interval:** 2412-2472 MHz

**Podporované siete:** Bezdrôtové pripojenie

WLAN IEEE 802.11 b / q / n

**2.4G WiFi največja izhodna moč RF:** 20dBm

Informácie o izpostavenosti radio frekvencam

Največja dovoljena raven izpostavenosti se

izračuna glede na 20 cm vzdialko med napravo

in človeškim telesom. Da bi izpolnili pogoje

izpostavenosti radio frekvencam, mora biti

vzdialka med napravo in osebo 20 cm.

Pravice do tehničnih in oblikovných sprememb so pridržane.

Proizvajalec	Shenzhen Transin Technologies Co.,Ltd
ID modela:	TS-A011-190060E1
Vhodna napetost:	100-240V~
Vhodna frekvencia	50/60 Hz
Vhodni tok	0,5A
Izhodna napetost	19V
Izhodni tok	0,6A
Izhodna moč:	11.4W
Povprečna aktivna účinkovitost	84.67%
Izkoristek pri nizkih obremenitvah(10%)	77.4%
Energija v prostem teku:	0.06W

## 2 Pregled

1. Prikaz zaslona
2. DOMOV polnjenje
3. Tedensko načrtovanje
4. Smerne tipke (na voljo samo v stanju pripravljenosti)
5. Zagon/zaustavitev
6. Način maksimalnega delovanja, največja sesalna moč
7. Časovna nastavitve
8. Izbira programa čiščenja



Moc ssania ustavia się za pomocą przycisku Mode.

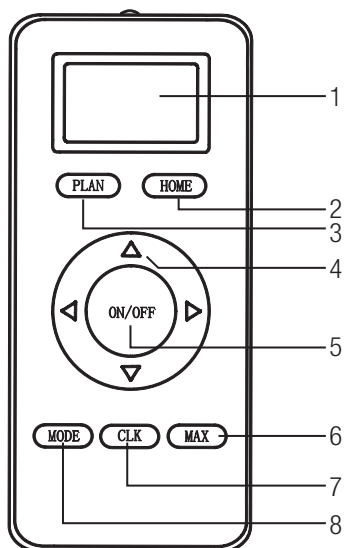

## 3 Delovanje

To napravo upravljate prek daljinskega upravljalnika ali mobilne aplikacije v skladu z navodili za uporabo, navedenimi v priročniku. Za uporabo z mobilno aplikacijo prenesite aplikacijo **“Beko Robot”** iz Trgovine Google Play ali App Store.

### 3.1 Predvidena uporaba

Aparat je namenjen samo za domačo uporabo in ni primeren za industrijsko uporabo.

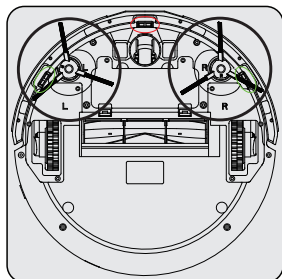

Vstavite stranski krtači tako, da pritisnete na označene točke pod robotskim sesalnikom.

### 3.2 Polnjenje naprave

#### 3.2.1 Polnjenje z napajalnikom

Napravo popolnoma napolnite pri prvi uporabi.



Popolno polnjenje naprave traja od 5 do 6 ur.

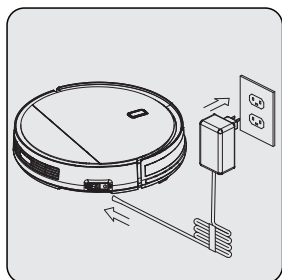

Kabel napajalnika priključite neposredno v napajalno vtičnico robota (5) in napajalnik priključite na drugi kabel, kot je prikazano zgoraj.

## 3 Delovanje

### 3.2.2 Polnjenje s polnilno enoto

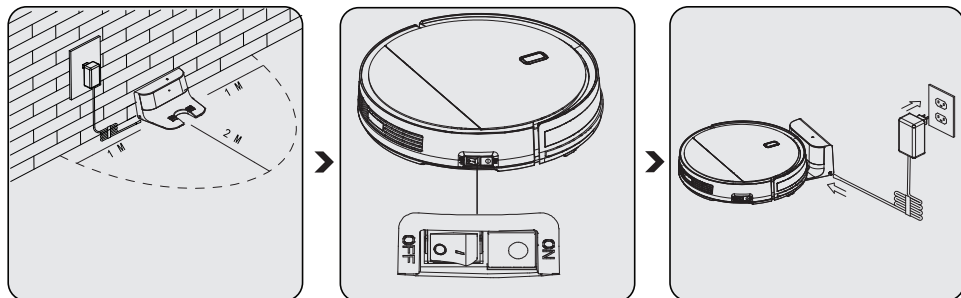

Namestite polnilno enoto (14) k steni. Odstranite ovire, ki so od polnilne enote oddaljene 1-2 metra.

Kabel polnilnega napajalnika (16) priključite na polnilno postajo.

Če je naprava izklopljena, jo vklopite tako, da gumb za vklop (6) preklopite iz stanja **“OFF”** v **“ON”**.

Ko je naprava aktivna, na polnilni enoti (14) sveti modra lučka.



Če je napajalnik izklopljen ali če pride do izpada električne energije, ko je naprava na polnilni enoti (14), naprava zapusti mesto polnjenja brez izbranega načina čiščenja in začne iskati polnilno postajo.

V tem primeru izklopite napravo s stranskim gumbom za izklop (6). Ko se električna energija vrne ali vključite napajalnik, napravo vklopite in jo pošljite na polnilno enoto s pomočjo krmilnika (15) ali mobilne aplikacije in počakajte, da se namesti.



Kazalnik na napravi bo med polnjenjem utripal rdeče.



Po popolni napolnitvi, kazalnik sveti modro.



Ko je baterija v stanju mirovanja skoraj prazna, bo kazalnik utripal dvakrat v sekundi.



Ko je baterija skoraj prazna med čiščenjem, bo naprava samodejno našla polnilno enoto (14), kazalnik pa sveti rdeče.



## 3 Delovanje

### 3.3 Zagon

#### 3.3.1 Samodejno čiščenje

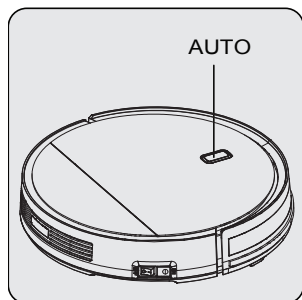

Na napravi pritisnite tipko **"AUTO"**.

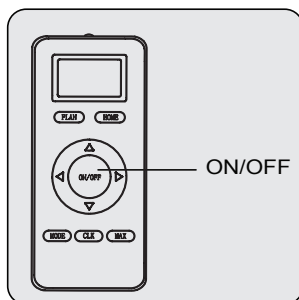

Ali; pritisnite tipko **"Start/ Stop"** na daljinskem upravljalniku (15) ali mobilni aplikaciji.

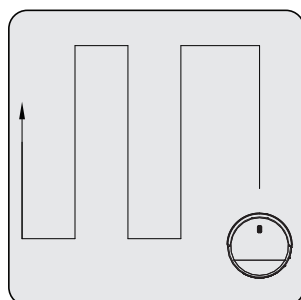

Naprava bo začela čistiti. Očisti celotno območje s cikcak čistilno potjo. Po koncu čiščenja se robot vrne na polnilno postajo.

#### 3.3.2 Čiščenje robov

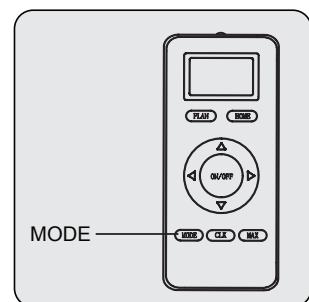

Pritisnite tipko **"MODE"** na daljinskem upravljalniku dokler se na zaslonu ne prikaže **"MODE1"**.

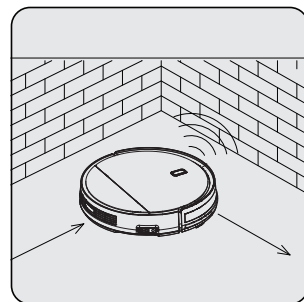
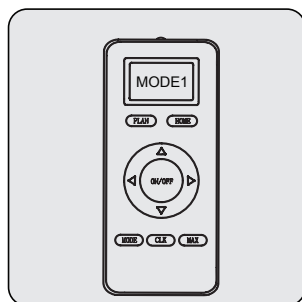

Naprava bo začela čistiti. Naprava očisti robove sten, pri tem pa se drži stran od polnilne enote (14), da ne pride do prekinitve delovanja. Po koncu čiščenja se naprava vrne na polnilno enoto.

## 3 Delovanje

### 3.3.3 Čiščenje površin

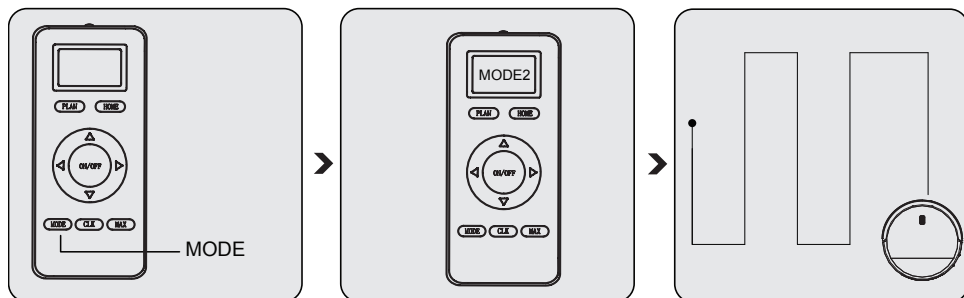

Pritisnite tipko **“MODE”** na daljinskem upravljalniku dokler se na zaslonu ne prikaže **“MODE2”**.

Naprava preklopi v način čiščenja območje 2m\*2m, ki je locirano. Po koncu čiščenja naprava preklopi v stanje pripravljenosti.

### 3.3.4 Naključno čiščenje

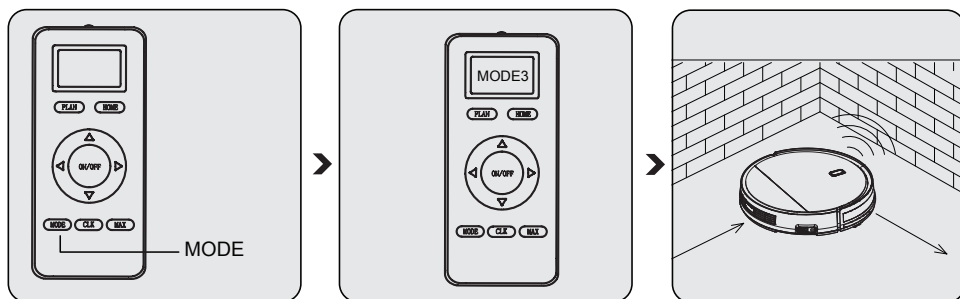

Pritisnite tipko **“MODE”** na daljinskem upravljalniku dokler se na zaslonu ne prikaže **“MODE3”**.

Naprava preklopi na naključno čiščenje in očisti sobo po naključni poti. Čiščenje se nadaljuje dokler se napravi ne izprazni baterija, nato se vrne na polnilno enoto (14), da se napolni.

## 3 Delovanje

### 3.3.5 Intenzivno čiščenje

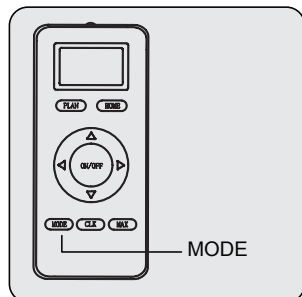

Pritisnite tipko **“MODE”** na daljinskem upravljalniku dokler se na zaslonu ne prikaže **“MODE4”**.

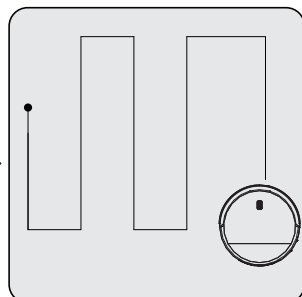
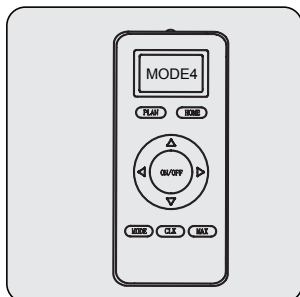

Naprava bo izvedla dva kroga čiščenja po cik-cak poti. Po koncu čiščenja se naprava vrne na polnilno enoto (14).

### 3.3.6 Maksimalno čiščenje

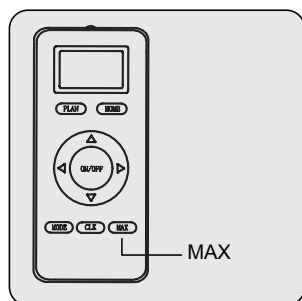

Pritisnite tipko **“MAX”** na daljinskem upravljalniku (15), medtem, ko je naprava v stanju pripravljenosti ali v načinu čiščenja, da zaženete čiščenje na največji stopnji.

Pot čiščenja bo potekala kot pri samodejnem čiščenju. Razlika pri maksimalnem čiščenju je, da bo naprava preklopila na najvišjo sesalno moč, da doseže obsežno čiščenje.

## 3 Delovanje

### 3.3.7 Razpored

Ko uspešno nastavite načrtovani čas čiščenja, naprava začne samodejno čiščenje ob predvidenem času.

## 3.4 Načrtovanje prek daljinskega upravljalnika

Za vstop v načrtovanje, pritisnite in držite tipko **“CLK”** na daljinskem upravljalniku (15). Na zaslonu začnejo utripati številke, ki jih spremenite s tipkami gor in dol. Po vnosu številke, s tipko levo in desno nadaljujete na naslednjo številko, ki jo želite nastaviti. Na koncu pritisnite tipko **“CLK”** na daljinskem upravljalniku, prikaz bo prenehal utripati, kar pomeni, da je čas nastavljen.

### 3.4.1 Kako naredimo razpored prek daljinskega upravljalnika? Nastavitev z daljinskim upravljalnikom

#### A. Nastavitev načrtovanega časa

- a. Prepričajte se, da je robot v stanju pripravljenosti ali se polni, nato držite in pritisnite tipko **“PLAN”** na daljinskem upravljalniku, in daljinski upravljalnik bo prešel v način načrtovanja.
- b. Na zaslonu začnejo utripati številke, s tipko levo in desno lahko nadaljujete na naslednjo številko, ki jo želite nastaviti.
- c. Ko je nastavljen, pritisnite tipko **“ON/OFF”** na daljinskem upravljalniku, in če boste zaslišali kratek pisk, je načrtovani čas uspešno nastavljen.
- d. Po pisku se lahko vrnete na začetni zaslon, če pritisnete in držite tipko **“PLAN”**.



Ko nastavite razpored, številka na daljinskem upravljalniku (15) predstavlja čas zakasnitve. Na primer, sedaj je ura 8:00 in nastavitev na daljinskem upravljalniku pa kaže 1:00. Ko je nastavitev uspešna, bo naprava začela z delovanjem čez 1 uro. To pomeni, da se bo zagnala ob 9:00. Ampak samo ta dan se bo zagnala ob 9:00. Če je glavno stikalo izklopljeno, preden pride do načrtovanega časa, bo razpored preklican. In vsakič, ko vnesete načrtovani čas, bo ta na voljo samo 1 uro.

#### A. Preklic programskega časa

Ko je daljinski upravljalnik (15) v načinu načrtovanja, znova pritisnite in zadržite tipko **“ON/OFF”**, na zaslonu daljinskega upravljalnika se prikaže 00:00. Nato pritisnite tipko **“ON/OFF”** za preklic programskega časa. Če ste uspešno preklicali, boste zaslišali pisk dvakrat. Po pisku se lahko vrnete na začetni zaslon, če pritisnete in držite tipko **“PLAN”**.

## 3 Delovanje

### 3.5 Uporaba krpe za brisanje

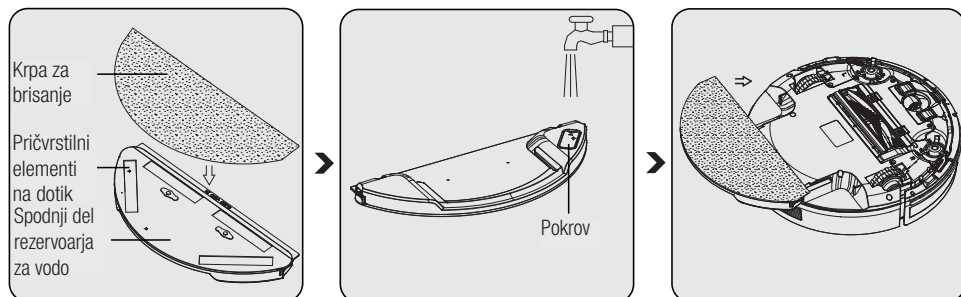

Pričvrstite priključke za brisanje in namestite krpo na pričvrstilne elemente.

Odprite pokrov rezervoarja za vodo (11) in rezervoar napolnite z vodo ter zaprite pokrov.

Napravo obrnite na glavo. Namestite priključke za brisanje na napravo in potisnite. (Zasliši se klik).

Za odstranjevanje priključkov za brisanje hkrati pritisnite levo in desno tipko in povlecite k sebi.



**OPOZORILO:** Odstranite posodo za vodo iz izdelka in po vsakem mokrem čiščenju iztočite preostalo vodo.



Krpe za mokro čiščenje je mogoče prati v pralnem stroju.

## 4 Čiščenje in vzdrževanje

Ugasnite in iz napajanja izključite napravo, preden jih čistite.



**OPOZORILO:** Za čiščenje ne uporabljajte bencina, topil, abrazivnih čistil, kovinskih predmetov ali trdih krtač.

### 4.1 Čiščenje posode za prah in filtrov



Ko vaš filter doseže pričakovano življenjsko dobo, je poškodovan ali ga je treba zamenjati zaradi drugega razloga, lahko pokličite naš klicni center in naročite novi filter.



HEPA filter ne perite.

Za doseganje največje zmogljivosti HEPA filter očistite s ščetko po vsakem čiščenju.

HEPA filter (10) je zamenljiv. Pričakovana življenjska doba HEPA filtra (10) je približno 4 mesece.

Mokri filtri lahko zmanjšajo delovanje, zamenjajte jih z novimi.

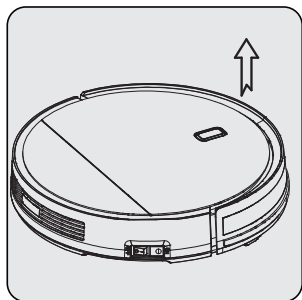

Če želite odpreti zgornji pokrov (1), ga s prsti dvignite kot kažejo puščice.

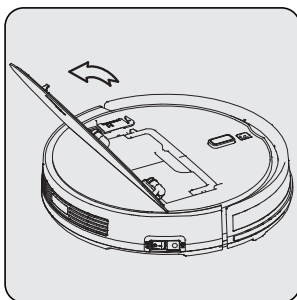

Odprite pokrov.

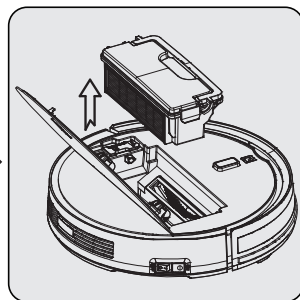

Odstranite posodo za prah (9), tako da jo držite za držalo.

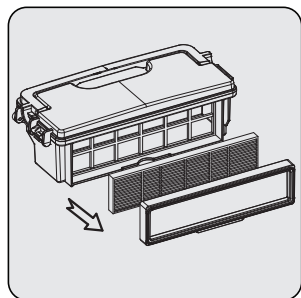

Odstranite okvir filtra in filter.

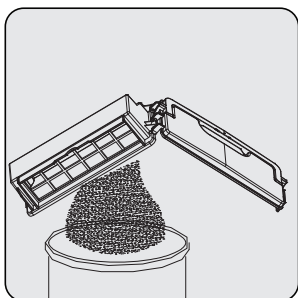

Spraznite posodo za prah (9). Pod tekočo vodo lahko operete samo posodo za prah.

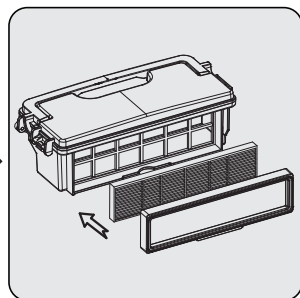

Ko je posoda za prah (9) popolnoma suha, pritrdite filter in okvir filtra.

## 4 Čiščenje in vzdrževanje

### 4.2 Čiščenje senzorja in koles



Redno očistite, glede na količino nabranega prahu.

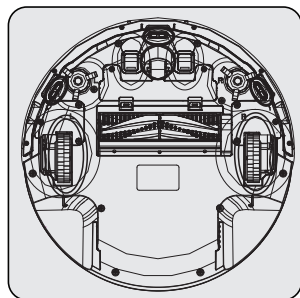

Z mehko krpo iz steklenih vlaken očistite senzor in kolesa.

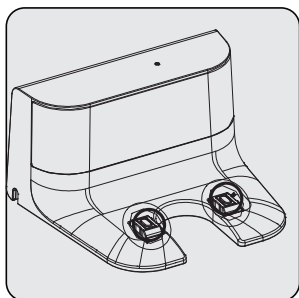

Z mehko krpo iz steklenih vlaken očistite kontaktne točke za polnjenje na polnilni enoti (14).

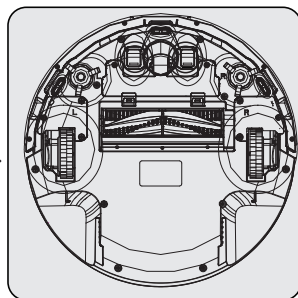

Z mehko krpo iz steklenih vlaken očistite kontaktne točke na napravi.

### 4.3 Čiščenje vrtljive krtače

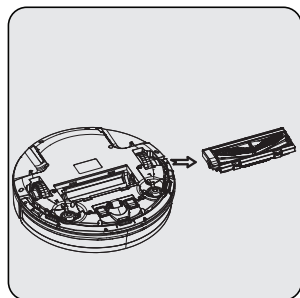

Odstranite vrtljivo krtačo iz naprave.

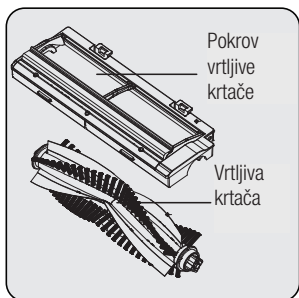

Z mehko krpo iz steklenih vlaken očistite vrtljivo krtačo.

Vrtljivo krtačo lahko tudi operete pod tekočo vodo.

**Opomba:** Po čiščenju pod tekočo vodo počakajte, da se vrtljiva krtača popolnoma posuši.

## 4 Čiščenje in vzdrževanje



Skinite gornji poklopac robota. Četka za čiščenje dostupna pored posude za prašinu koristi se za čiščenje filtera i posude za prašinu robota usisivača. (17)

### 4.4 Čiščenje stranskih krtač

1. Preverite ali so stranske krtačke poškodovane ali vsebujejo tujke.
2. Očistite stranske krtačke s pomočjo orodji za čiščenje ali vlažno krpo.
3. V primeru pregiba ali deformacije stranske krtačke držite 5 minut v vroči vodi.
4. Če so poškodovane, jih zamenjajte.

### 4.5 Shranjevanje

- Če naprave dlje časa ne nameravate uporabljati, jo skrbno shranite.
- Odklopite napravo iz napajalne vtičnice.
- Naprava naj bo izven dosega otrok.
- Če naprave ne boste uporabljali dlje časa, jo hranite na hladnem in suhem prostoru s polovično napolnjeno. Ne napolnite in ne izpraznite je popolnoma.

### 4.6 Prevoz in dostava

- Med prevozom in dostavo nosite napravo v originalni embalaži. Embalaža bo napravo varovala pred fizičnimi poškodbami.
- Na napravo ali embalažo ne polagajte težkih bremen. V nasprotnem primeru se naprava lahko poškoduje.
- Če naprava pade, morda ne bo delovala ali pa bo prišlo do trajnih poškodb.



## 5 Obvestila naprave

<b>Stanje kazalnika</b>	<b>Pojasnila</b>
Rdeča lučka utripa štirikrat na sekundo	Posoda za prah ni pravilno nameščena ali sploh ni nameščena v robotu
Rdeča lučka utripa štirikrat na sekundo	Okvara polnjenja
Rdeča lučka utripa dvakrat in modra enkrat	Okvara na senzorju za trk
Rdeča lučka utripa dvakrat in modra dvakrat	Senzor za preprečevanje padca je zaznal višino
Rdeča lučka utripa trikrat in modra enkrat	Okvara na kolesu
Rdeča lučka utripa enkrat in modra enkrat	Okvara na stranski krtački
Rdeča lučka utripa enkrat in modra dvakrat	Okvara motorja ventilatorja
Rdeča lučka utripa enkrat in modra trikrat	Okvara na vrtljivi krtači

## 5 Obvestila naprave

### Funkcija Zvočno opozorilo

Stanje	Zvočno opozorilo
Stanje pripravljenosti	Tri kratka zvočna opozorila
Čiščenje	Ni posebnih zvočnih opozoril
Samodejno polnjenje	Ni posebnih zvočnih opozoril
Polnjenje	Eno kratko zvočno opozorilo
Popolnoma napolnjen	Pet kratkih zvočnih opozoril
Načrtovanje uspešno	Eno kratko zvočno opozorilo
Načrtovanje preklicano	Dva kratka zvočna opozorila
Prazna baterija	Štiri kratka zvočna opozorila
Izklop polnjenja	Eno dolgo zvočno opozorilo
Napaka sprednjega odbijača ali tipke za trk	Eno dolgo zvočno opozorilo
Napaka zaščite preprečevanja padca ali kolesa, niso na tleh	Eno dolgo zvočno opozorilo
Napaka preobremenitve koles	Eno dolgo zvočno opozorilo
Opozorilo preobremenitve vrtljive krtače	Eno dolgo zvočno opozorilo
Opozorilo preobremenitve stranskih krtačk	Eno dolgo zvočno opozorilo
Preklop v stanje pripravljenosti	Dva kratka zvočna opozorila
Zbudi se robot	Tri kratka zvočna opozorila



# Nejprve si prosím přečtěte tuto příručku!

Vážení zákazníci,

děkujeme vám, že jste si zvolili výrobek BEKO. Chtěli bychom, abyste dosáhli optimální účinnosti tohoto vysoce kvalitního výrobku, který byl vyroben pomocí nejmodernějších technologií. Před použitím výrobku si prosím přečtěte celou tuto příručku a doplňkovou dokumentaci a uschovejte si je pro pozdější nahlédnutí. Pokud budete výrobek předávat někomu jinému, přiložte k němu i tuto příručku. Dodržujte všechna zde uvedená varování a informace a řiďte se pokyny.

## Symbyly a jejich významy

V této příručce jsou použity tyto symbyly:

	Důležité informace a užitečné rady k použití.
	<b>UPOZORNĚNÍ:</b> Upozornění na nebezpečné situace týkající se ochrany života a majetku.
	Třída ochrany před úrazem elektrickým proudem.



Tento výrobek byl vyroben v ekologických moderních zařízeních bez poškozování přírody.

# 1 Důležité bezpečnostní a ekologické pokyny

Tato část obsahuje bezpečnostní pokyny, pro zabránění nebezpečím, které mohou vést ke zranění nebo poškození majetku.

Pokud nejsou tyto pokyny dodrženy, stává se záruka neplatnou.

## 1.1 Všeobecné bezpečnostní pokyny

- Toto zařízení je v souladu s mezinárodními bezpečnostními normami.
- Toto zařízení mohou používat děti nad 8 let života, lidé s tělesným, smyslovým nebo mentálním postižením, nebo osoby s nedostatkem zkušeností a znalostí, pokud je zajištěna jejich kontrola nebo byly poskytnuty informace o nebezpečí. Děti si se spotřebičem nesmějí hrát. Čištění a údržbu prováděnou uživatelem nesmějí provádět děti bez dozoru.
- Nepoužívejte spotřebič, pokud je poškozen jeho napájecí kabel nebo je spotřebič jinak poškozen. Kontaktujte autorizovaný servis.
- Vaše síťové napájení musí být ve shodě se specifikovanými informacemi na typovém štítku.
- Nepoužívejte spotřebič s prodlužovacím kabelem.
- Chcete-li zabránit poškození napájecího kabelu, zabraňte jeho přiskřípnutí, zkroucení nebo odírání o ostré hrany.
- Pokud je přístroj zapojen do zásuvky, nedotýkejte se zástrčky přístroje mokřýma rukama.
- Při odpojování přístroje ze zásuvky netahejte za kabel.
- Nevysávejte hořlavé materiály a před vysáváním se ujistěte, že jsou popel z cigaret ochlazené.
- Nevysávejte vodu a jiné tekutiny.
- Chraňte přístroj před deštěm, vlhkostí a zdroji tepla.
- Nepoužívejte přístroj v blízkosti výbušných nebo hořlavých prostředí a látek nebo v jejich blízkosti.
- Před čištěním a údržbou spotřebič odpojte od elektrické sítě.

# 1 Důležité bezpečnostní a ekologické pokyny

- Při čištění neponořujte přístroj ani jeho napájecí kabel do vody.
- Přístroj nerozebírejte.
- Používejte pouze originální díly nebo části doporučené výrobcem.
- Abyste zabránili ucpání filtru nebo poškození motoru, nevysávejte cement, sádku nebo úlomky stlačeného papíru.
- Spotřebič používejte pouze s adaptérem dodaným se spotřebičem.
- Nepoužívejte přístroj bez filtrů, může se poškodit.
- Pokud uskladňujete obalový materiál, držte jej mimo dosah dětí.
- Toto zařízení není určeno k použití osobami, včetně dětí s tělesným, smyslovým a mentálním postižením nebo osobami, které nemají dostatečné zkušenosti a znalosti o jeho používání, pokud nejsou pod dohledem osoby odpovědné za jejich bezpečnost nebo nejsou informováni o provozu spotřebiče.
- Na děti je třeba dohlížet, aby se jim zabránilo hrát se spotřebičem.
- Před jakýmkoli čištěním nebo údržbou odpojte adaptér a vyjměte baterii.
- Poškozený adaptér z důvodu zabránění rizika musí být vyměněn výrobcem, autorizovaným zástupcem výrobce nebo podobně kvalifikovaným technikem.
- Během vysávání nedávejte prsty, vlasy a volné oblečení do blízkosti pohyblivých částí nebo mezer.
- Před likvidací přístroje musí být ze zařízení vybrány baterie.
- Před vyjmutím baterie odpojte přístroj od zdroje napájení.
- Použité baterie zlikvidujte v souladu s místními zákony a předpisy.
- Baterie na tomto přístroji mohou vyměňovat pouze autorizované servisy.
- **UPOZORNĚNÍ:** K nabíjení baterie používejte jen vyměnitelnou napájecí jednotku TS-A011-190060E1 dodanou se zařízením.
- Nepoužívejte různé typy baterií nebo staré a nové baterie.
- Baterie musí být instalovány se správným polárním rozložením.

# 1 Důležité bezpečnostní a ekologické pokyny

- Nezkratujte svorky napájení.
- Smí se používat pouze s bateriemi 18650-M26.
- Toto zařízení nesmí obsluhovat děti a osoby s omezenými fyzickými, smyslovými a kognitivními schopnostmi nebo osoby s nedostatkem zkušeností a znalostí, pokud nejsou pod dohledem nebo pokud jim nejsou poskytnuty příslušné pokyny.
- Na děti je třeba dohlížet, aby se jim zabránilo hrát se spotřebičem.
- Na přístroj nepokládejte zátěž.
- Neumísťujte přístroj na vysoké plochy, jako je stůl nebo židle.

## 1.2 Shoda se směrnicí o WEEE a likvidace odpadního produktu



Tento výrobek splňuje požadavky směrnice WEEE EU (2012/19 / EU). Na tomto produktu je zobrazen symbol klasifikace odpadu elektrických a elektronických zařízení (OEEZ).

Tento symbol znamená, že na konci své životnosti se tento výrobek nesmí likvidovat spolu s ostatním domovním odpadem. Použité zařízení se musí odnést na oficiální sběrné místo za účelem recyklace elektrických a elektronických zařízení. Chcete-li najít tato sběrná místa, obraťte se na místní úřady nebo na prodejce, u kterého byl produkt zakoupen. Každá domácnost plní důležitou úlohu při zhodnocování a recyklaci starých zařízení. Správná likvidace použitého spotřebiče pomáhá předcházet možným negativním následkům pro životní prostředí a lidské zdraví.

## 1.3 Informace o balení



Obal tohoto výrobku je vyroben z recyklovatelných materiálů, v souladu s Národní legislativou pro životní prostředí.

Nevyhazujte obalový odpad spolu s domovním či jiným odpadem, odložte ho na sběrných místech určených místními úřady.

# 1 Důležité bezpečnostní a ekologické pokyny

## 1.4 Použité baterie



Použité baterie musí být zlikvidovány v souladu s místními zákony a předpisy. Symbol na baterii a balení označuje, že baterie dodaná s výrobkem se nemá považovat za domovní odpad. Tento symbol může být v některých regionech použit v kombinaci s chemickým symbolem. Pokud baterie obsahují více než 0,0005% rtuti a více než 0,004% olova, přidá se pro rtuť chemická látka Hg a pro symbol olova se přidá chemický symbol Pb. Zajištěním správné likvidace baterií pomáháte prevenci před potenciálním poškozením životního prostředí a zdraví lidí v důsledku nesprávné likvidace baterií.

## 1.5 Co udělat pro úsporu energie

- Při používání spotřebiče upravte nastavení rychlosti podle povrchu, abyste ušetřili energii.
- Normálně se na čištění tvrdých povrchů používají nižší otáčky, zatímco na čištění koberců se používají vyšší otáčky.

## 2 Přehled

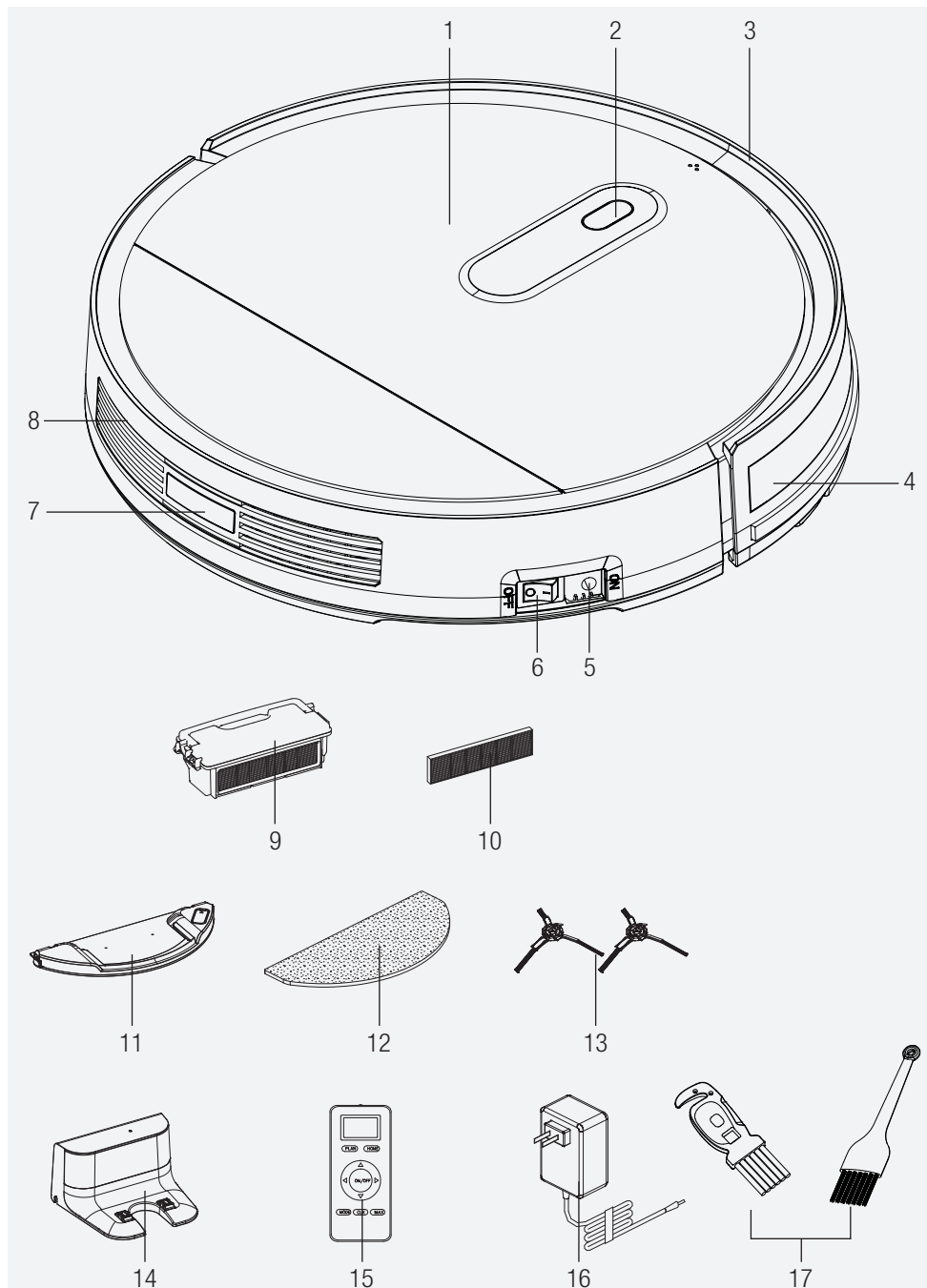



## 2 Přehled

### 2.1 Ovládací prvky a komponenty

1. Horní kryt
2. Tlačítko "AUTO"
3. Přední nárazník
4. Linie předního nárazníku
5. Nabíjecí zásuvka
6. Tlačítko zapnutí
7. Zadní část těla
8. Zadní senzor
9. Nádoba na prach
10. HEPA filtr
11. Nádrž na vodu
12. Mop
13. Boční kartáče
14. Nabíjecí jednotka
15. Dálkový ovladač
16. Nabíjecí adaptér
17. Čistící kartáček

### 2.2 Prohlášení o shodě pro označení CE

Arçelik A.Ş. tímto prohlašuje, že toto zařízení je v souladu se směrnicí 2014/53/EU. Úplné znění EU prohlášení o shodě je k dispozici na internetové adrese: - Výrobky, od: beko.com

### 2.3 Technické údaje

#### Vstup adaptéru:

100-240V, 50/60Hz, 0.5A

#### Výstup adaptéru: DC19V, 0.6A

#### Baterie :

Li-ion baterie: 10.8V/2600mAh

#### Doba nabíjení: 5-6 hodin

**Provozní doba** : Až 110 minut

**Kapacita nádoby na prach** : 0.5L

**Kapacita nádrže na vodu:** 0.12L

#### WiFi Frekvence 2,4 G

**interval** : 2412-2472 MHz

**Podporovaná síť:** Bezdrátové připojení WLAN

IEEE 802.11 b / q / n

#### Maximální RF výstupní výkon 2,4 G WiFi:

20dBm

Informace o vystavení vysokofrekvenčnímu záření Maximální povolená úroveň vystavení se počítá podle vzdálenosti 20 cm mezi přístrojem a lidským tělem. Aby byly dodrženy podmínky vystavení vysokofrekvenčnímu záření, musí být mezi přístrojem a osobou dodržen odstup 20 cm.

Práva na technické a designové změny jsou vyhrazena.

Výrobce	Shenzhen Transin Technologies Co.,Ltd
ID modelu:	TS-A011-190060E1
Vstupní napětí:	100-240V~
Vstupní frekvence	50/60Hz
Vstupní proud	0,5A
Výstupní napětí	19V
Výstupní proud	0,6A
Výstupní výkon:	11,4W
Průměrná aktivní účinnost	84,67%
Účinnost při nízkém zatížení (10 %):	77,4%
Výkon bez zatížení:	0,06W

## 2 Přehled

1. Obrazovka displeje
2. DOMÁCÍ dobíjení
3. Týdenní rozvrh
4. Směrová tlačítka (k dispozici pouze v pohotovostním režimu)
5. Start/stop
6. Maximální režim, nejvyšší sací výkon
7. Časování
8. Volba úklidového programu



Výkon sání se nastavuje tlačítkem Režim.

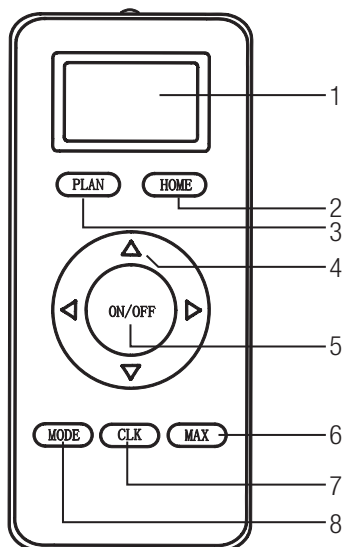

## 3 Obsluha

Toto zařízení se ovládá pomocí dálkového ovladače nebo mobilní aplikace v souladu s provozními pokyny uvedenými v příručce. Pro použití s mobilní aplikací si stáhněte aplikaci **"Beko Robot"** v obchodě Google Play nebo App Store.

### 3.1 Běžný účel použití

Tento přístroj je určen pro použití v domácnosti a není vhodný pro průmyslové použití.

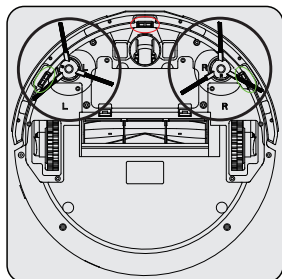

Vložte dva boční kartáče zatlačením na vyznačené body pod robotem.

### 3.2 Nabíjení přístroje

#### 3.2.1 Nabíjení pomocí adaptéru

Při prvním použití spotřebiče zcela nabijte.



Úplné nabití spotřebiče trvá až 5 až 6 hodin.

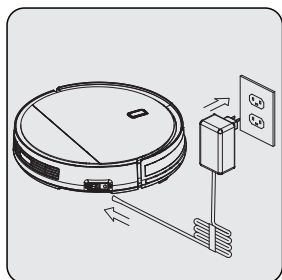

Připojte elektrodu napájecího adaptéru přímo k nabíjecí zásuvce robota (5) a připojte napájecí adaptér k druhé elektrodě, jak je to znázorněno výše.

## 3 Obsluha

### 3.2.2 Nabíjení pomocí nabíjecí jednotky

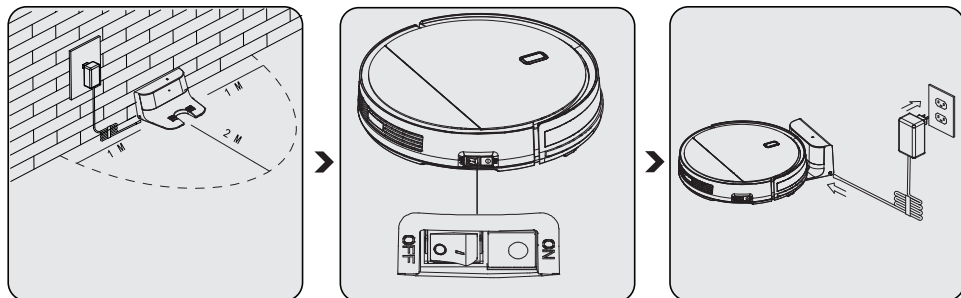

Vložte nabíjecí jednotku (14) do stěny. Odstraňte překážky, které jsou ve vzdálenosti 1 - 2 metrů od nabíjecí jednotky.

Připojte kabel nabíjecího adaptéru (16) k nabíjecí stanici.

Pokud je spotřebič vypnutý, zapněte jej přepnutím vypínače (6) ze stavu **"VYPNUTO"** do stavu **"ZAPNUTO"**.

Zatímco je jednotka aktivní, na nabíjecí jednotce (14) zůstane svítit Modré světlo.



Pokud je adaptér odpojen ze sítě nebo dojde k výpadku napájení, když je přístroj v nabíjecí jednotce (14), přístroj opustí nabíjecí stojan bez zvoleného režimu úklidu a začne hledat nabíjecí stanici.

V takovém případě přístroj vypněte pomocí vypínače na boční straně (6). Když dojde k výpadku napájení nebo připojíte adaptér, zapněte napájení a pomocí ovladače (15) nebo mobilní aplikace pošlete přístroj do nabíjecí jednotky a počkejte, až se usadí.



Kontrolka na přístroji bude během nabíjení blikat červeně.



Po úplném nabití zůstane kontrolka na přístroji modrá.



Když je v pohotovostním režimu téměř vybitá baterie, kontrolka dvakrát za sekundu blikne.



Pokud je v režimu úklidu baterie téměř vybitá, přístroj automaticky nalezne nabíjecí jednotku (14), kontrolka bude stále svítit červeně.

## 3 Obsluha

### 3.3 Spuštění

#### 3.3.1 Automatické úklid

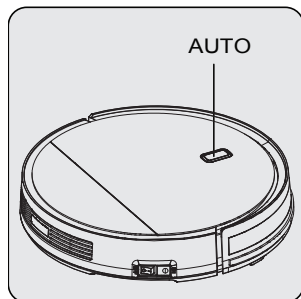

Na přístroji stiskněte tlačítko **"AUTO"**.

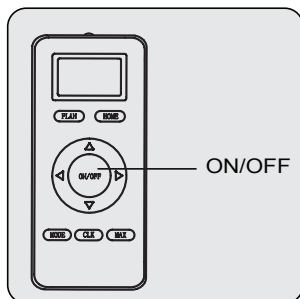

Nebo; stiskněte tlačítko **"Start/stop"** na dálkovém ovladači (15) nebo v mobilní aplikaci.

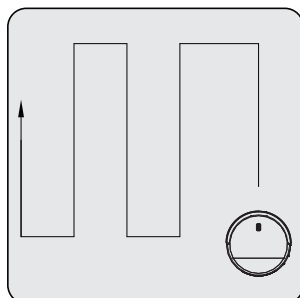

Přístroj se přepne do režimu úklidu.

Uklízí celou oblast po klikaté trase úklidu. Na konci úklidu se robot vrátí do nabíjecí stanice.

#### 3.3.2 Úklid hran

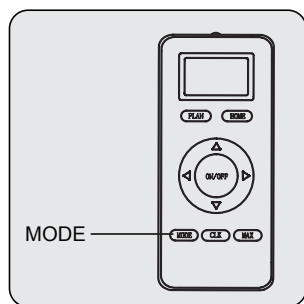

Stiskněte tlačítko **"MODE"** na dálkovém ovladači, dokud se na obrazovce neobjeví **"MODE1"**.

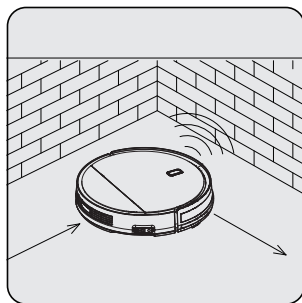
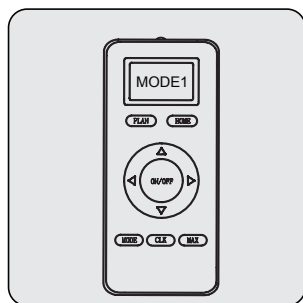

Spotřebič se přepne do režimu úklidu. Spotřebič uklízí hrany stěny a zůstává mimo nabíjecí jednotky (14), aby se během provozu nesrazil.

Na konci úklidu se spotřebič vrátí do nabíjecí stanice.

## 3 Obsluha

### 3.3.3 Úklid prostorů

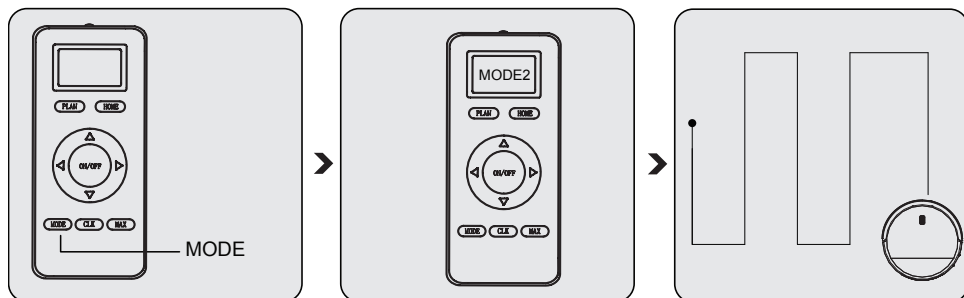

Stiskněte tlačítko **"MODE"** na dálkovém ovladači, dokud se na obrazovce neobjeví **"MODE2"**.

Spotřebič se přepne do režimu úklidu stanovené oblasti 2m \* 2m. Na konci úklidu se přístroj přepne do pohotovostního režimu.

### 3.3.4 Náhodný úklid

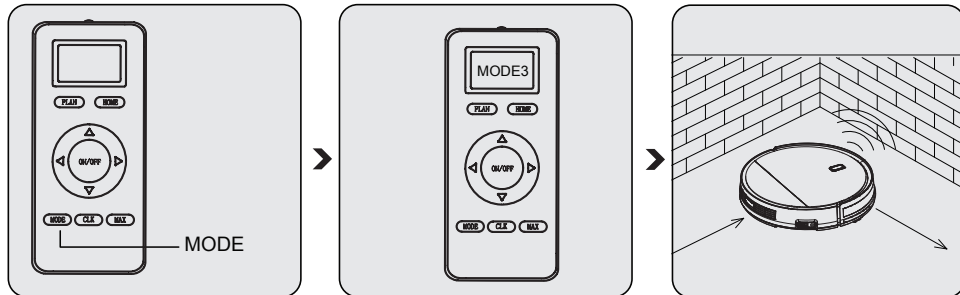

Stiskněte tlačítko **"MODE"** na dálkovém ovladači, dokud se na obrazovce neobjeví **"MODE3"**.

Spotřebič se přepne do režimu náhodného úklidu a vyčistí místnost náhodným způsobem. Úklid bude pokračovat, dokud se v přístroji nevybíje baterie, pak se přesune do nabíjecí jednotky (14) pro nabíjení.

## 3 Obsluha

### 3.3.5 Intenzivní úklid

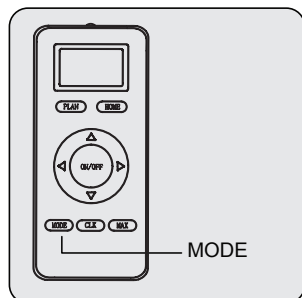

Stiskněte tlačítko **"MODE"** na dálkovém ovladači, dokud se na obrazovce neobjeví **"MODE4"**.

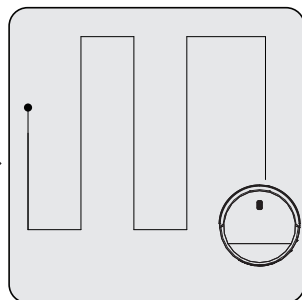
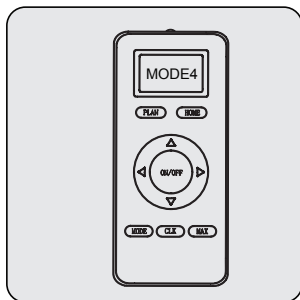

Přístroj provede úklid v cik-cak trase dvěma cykly úklidu. Na konci úklidu se spotřebič vrátí do nabíjecí stanice(14).

### 3.3.6 Maximální úklid

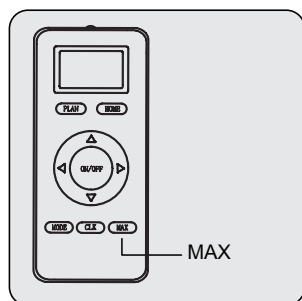

Stisknutím tlačítka **"MAX"** na dálkovém ovladači (15) spustíte úklid na maximální úrovni, když je přístroj v pohotovostním režimu nebo v režimu úklidu.

Trasa úklidu spotřebiče bude stejná jako v případě automatického úklidu. Rozdíl v režimu maximálního úklidu spočívá v tom, že se přístroj přepne do režimu maximálního sání, aby dosáhl intenzivnější čistění.

## 3 Obsluha

### 3.3.7 Režim plánování

Po úspěšném nastavení načasování úklidu, zařízení začne automaticky uklízet v naplánovaném čase.

## 3.4 Plánování pomocí dálkového ovladače

Chcete-li vstoupit do režimu plánování, stiskněte a podržte tlačítko **"CLK"** na dálkovém ovladači (15). Na obrazovce se zobrazí blikající číslice. Pro změnu blikajících číslic můžete použít tlačítka nahoru a dolů. Po zadání čísla přejděte na další číslici, kterou chcete nastavit, pomocí levého a pravého tlačítka. Po nastavení času lze informace o dni v horním řádku změnit při každém stisknutí pravého tlačítka. Nakonec stiskněte tlačítko **"CLK"** na dálkovém ovladači, obrazovka přestane blikat, což znamená, že čas je nastaven.

### 3.4.1 Jak je možné naplánovat robota pomocí dálkového ovladače? Nastavení pomocí dálkového ovladače

#### A. Nastavení naplánovaného času

- a. Ujistěte se, že je robot v pohotovostním režimu nebo ve stavu nabíjení, poté stiskněte a podržte tlačítko **"PLAN"** na dálkovém ovladači, dálkový ovladač se přepne do režimu plánování.
- b. Na obrazovce se zobrazí blikající číslice. Na přechod k další číslici, kterou chcete nastavit, můžete použít levé a pravé tlačítko.
- c. Po nastavení stiskněte tlačítko **"ON / OFF"** na dálkovém ovladači. Pokud bylo plánování úspěšné, uslyšíte krátké pípnutí.
- d. Po zaznění krátkého pípnutí se můžete vrátit na domovskou obrazovku přidržetím tlačítka **"PLAN"**.



Při nastavování plánování představuje číslo na dálkovém ovladači (15) čas zpoždění.

Například předpokládejme, že je právě 8:00 a nastavení na dálkovém ovládání je 01:00. Když je nastavení úspěšné, přístroj začne pracovat o 1 hodinu. To znamená, že se začne v 9:00. V tento den však bude fungovat pouze o 9:00. Pokud je hlavní vypínač vypnut před dosažením plánovaného času, plánování se zruší. Pokaždé, když zadáte naplánovanou hodinu, bude k dispozici pouze jednu hodinu.

#### A. Zrušení času programu

Když je dálkový ovladač (15) v režimu plánování, stiskněte a podržte znovu tlačítko **"ON / OFF"**, na obrazovce dálkového ovladače se zobrazí 00:00. Poté stiskněte tlačítko **"ON / OFF"**, abyste zrušili čas programu. Pokud to bude úspěšné, přístroj dvakrát pípně. Po zaznění krátkého pípnutí se můžete vrátit na domovskou obrazovku přidržetím tlačítka **"PLAN"**.



## 3 Obsluha

### 3.5 Provoz mopu

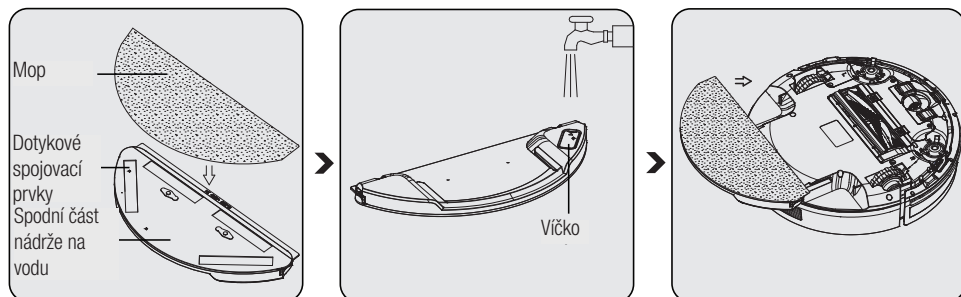

Připojte nástavec mopu ke kanálům na utěrku a napněte utěrku mopu, abyste ji připevnili k spojovacím prvkem.

Otevřete víko nádoby na vodu (11), naplňte ji vodou a zavřete víko.

Otočte spotřebič dole hlavou. Umístěte přídavné kanály mopu na kanály umístěny ve spodní části přístroje a zatlačte. (Uslyšíte cvaknutí).

Při demontáži nástavce mopu přístroje stiskněte současně levé a pravé tlačítko a zatáhněte nástavec.



**UPOZORNĚNÍ:** Vyměňte nádržku na vodu z produktu a ujistěte se, že jste vypustili zbylou vodu po každém zemetání mopem.



Mopové hadříky lze prát v pračce.

## 4 Čištění a údržba

Před čištěním přístroj vypněte a odpojte od elektrické sítě.



**UPOZORNĚNÍ:** K čištění spotřebiče nikdy nepoužívejte benzín, rozpouštědlo, abrazivní čisticí prostředky, kovové předměty ani tvrdé kartáče.

### 4.1 Čištění nádoby na prach a filtrů



Když váš filtr dosáhne předpokládanou životnost, je zdeformovaný nebo je třeba ho z nějakého důvodu vyměnit, můžete zavolat do našeho call centra a objednat nový filtr.



HEPA filtr nemyjte.

Pro dosažení maximálního výkonu s HEPA filtrem, po každém čištění jej vyčistěte kartáčkem.

HEPA filtr (10) je vyměnitelné příslušenství. Očekávaná životnost HEPA filtru (10) je přibližně 4 měsíce.

Nakolik mokré filtry mohou způsobit snížený výkon, vyměňte je za nové.

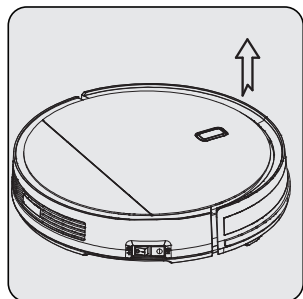

Horní kryt (1) otevřete tak, že ho pomocí prstů zvednete z části zobrazené šipkami.

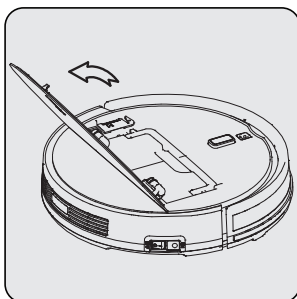

Otevřete kryt.

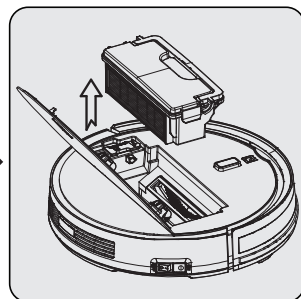

Vyberte nádobu na prach (9) uchopením za rukojeť.

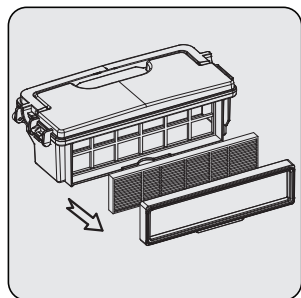

Vyberte rám filtru a filtr.

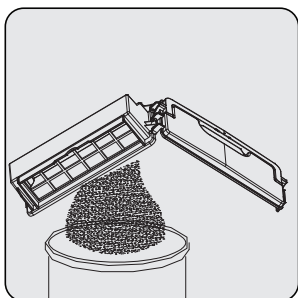

Vyprázdněte nádobu na prach (9).  
Pod tekoucí vodou se mohou mýt pouze nádoba na prach.

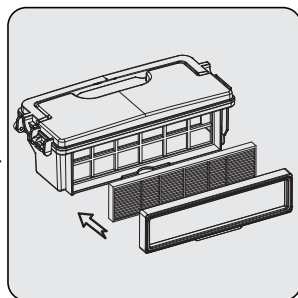

Když je nádoba na prach (9) zcela suchá, nasadte filtr a rám filtru.

## 4 Čištění a údržba

### 4.2 Čištění snímače a kol



Pravidelně čistěte podle množství nahromaděného prachu.

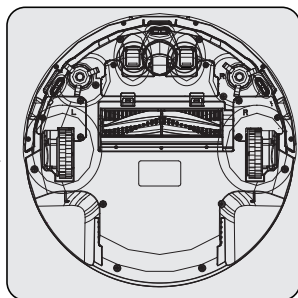
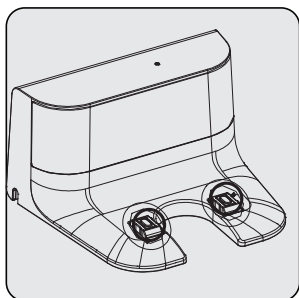
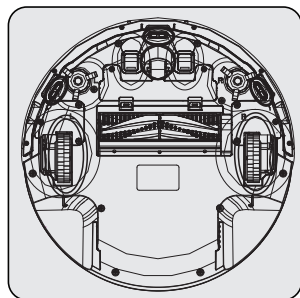

Vyčistěte snímač a kola měkkou tkaninou ze skleněných vláken.

Vyčistěte kontaktní body nabíjení na nabíjecí jednotce (14) pomocí měkkého hadříku ze skleněných vláken.

Vyčistěte kontaktní body nabíjení na přístroji měkkým hadříkem ze skleněných vláken.

### 4.3 Čištění skupiny rotujících kartáčů

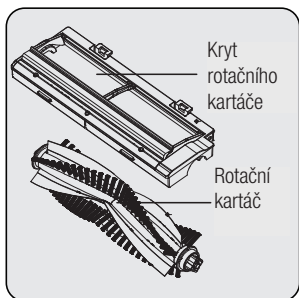
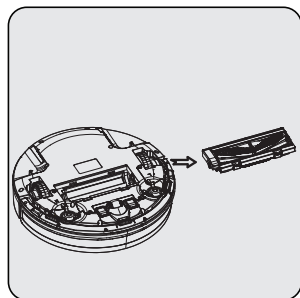

Vyberte skupinu rotujících kartáčů ze spotřebiče.

Skupinu rotujících štětců očistěte měkkým hadříkem ze skleněných vláken.

Rotující kartáč lze mýt pod tekoucí vodou.

**Poznámka:** Po umytí počkejte, dokud skupina rotujících kartáčků zcela nevyschne.

## 4 Čištění a údržba



Odstraňte horní kryt robota. Čisticí kartáč, který je k dispozici vedle nádoby na prach, se používá k čištění filtru a nádoby na prach robotického vysavače. (17)

### 4.4 Čištění bočních kartáčků

1. Zkontrolujte, zda nejsou boční kartáče poškozeny nebo zda neobsahují cizí látky.
2. Očistěte boční kartáče čisticími nástroji nebo utěrkou.
3. V případě zalomení nebo deformace držte boční kartáče 5 sekund v horké vodě.
4. Pokud jsou poškozené, vyměňte boční kartáče.

### 4.5 Skladování

- Pokud nechcete přístroj používat delší dobu, patrně ho uložte.
- Odpojte spotřebič od elektrického napětí.
- Zajistěte, aby byl spotřebič mimo dosah dětí.
- Pokud spotřebič nebudete delší dobu používat, uložte ji na chladném a suchém místě s polovičním nabitím. Nenabíjejte ani nevybíjejte úplně.

### 4.6 Přeprava a dodání

- Během transportu a přepravy noste přístroj v originálním balení. Obal přístroje chrání přístroj před fyzickým poškozením.
- Na spotřebič nebo jeho obal nepokládejte těžké předměty. V opačném případě by mohlo dojít k poškození spotřebiče.
- Pokud přístroj spadne, nemusí být funkční nebo může dojít k trvalému poškození.

## 5 Upozornění na spotřebiči

Kontrolka stavu	Vysvětlení stavu
Červené světlo blikne čtyřikrát za sekundu	Nádoba na prach není správně umístěna nebo se uvnitř robota nenachází žádná nádoba na prach.
Červené světlo blikne čtyřikrát za sekundu	Chyba nabíjení
Červené světlo blikne dvakrát a modré světlo jednou	Chyba snímače narážení
Červené světlo blikne dvakrát a modré světlo dvakrát	Snímač prevence pádu zjistil výšku
Červené světlo blikne trikrát a modré světlo jednou	Chyba kol
Červené světlo blikne jednou a modré světlo jednou	Chyba bočního kartáče
Červené světlo blikne jednou a modré světlo dvakrát	Porucha motoru ventilátoru
Červené světlo blikne jednou a modré světlo třikrát	Chyba rotujícího kartáče



Pokud spotřebič narazí na chybu, obdržíte oznámení o zdroji problému a způsobu řešení prostřednictvím mobilní aplikace. Přečtěte si příručku pro rychlé nastavení pro používání mobilní aplikace.

## 5 Upozornění na spotřebiči

### Zvuková výstražní funkce

Stav	Zvukové varování
Pohotovostní režim	Tři krátké zvukové výstrahy
Čištění	Žádné zvláštní zvukové upozornění
Automatické nabíjení	Žádné zvláštní zvukové upozornění
Nabíjení	Jedno krátké zvukové upozornění
Plné nabití	Pět krátkých zvukových upozornění
Plánování bylo úspěšné	Jedno krátké zvukové upozornění
Plánování bylo zrušeno	Dvě krátké zvukové upozornění
Slabá baterie	Čtyři krátké zvukové upozornění
Nabíjení je vypnuto	Jedno dlouhé zvukové upozornění
Porucha předního nárazníku nebo tlačítka nárazu	Jedno dlouhé zvukové upozornění
Zabránění pádu nebo chyba kola nejsou na zemi	Jedno dlouhé zvukové upozornění
Porucha přetížení kol	Jedno dlouhé zvukové upozornění
Varování před přetížením rotujícího kartáče	Jedno dlouhé zvukové upozornění
Varování před přetížením bočních kartáčků	Jedno dlouhé zvukové upozornění
Přechod do pohotovostního režimu	Dvě krátké zvukové upozornění
Probuzení robota	Tři krátké zvukové výstrahy

# Najpre pročitate ovaj priručnik!

Poštovani kupci,

Zahvaljujemo vam što ste odabrali proizvod kompanije Beko. Želimo da postignete optimalnu efikasnost ovog visokokvalitetnog proizvoda koji je proizveden uz primenu vrhunske tehnologije. Obavezno je pročitati i potpuno razumeti ovaj vodič i dodatnu dokumentaciju pre upotrebe, i isti čuvati za naknadne upute. Ne odvajajte ovaj vodič od jedinice ako želite da je predate nekom drugom licu. Pridržavajte se svih upozorenja i informacija datim ovde i sledite uputstva.

## Simboli i njihova značenja

Dole navedeni simboli su upotrebljeni u ovom vodiču:



Važne informacije i korisni saveti u vezi sa upotrebom.



**UPOZORENJE:** Upozorenja na opasne situacije koje se odnose na bezbednost života i imovine.



Klasa zaštite od strujnog udara.



**RECIKLIRANI I  
RECIKLABILNI PAPIR**

Ovaj proizvod je proizveden u ekološkim modernim postrojenjima bez štetnog uticaja na prirodu.

# 1 Važna uputstva u vezi sa bezbednošću i zaštitom životne sredine

Ovaj odeljak sadrži bezbednosna uputstva za sprečavanje opasnosti koje mogu dovesti do povreda ili materijalne štete.

Svaka garancija će prestati da bude važeća ako se ne poštuju ova uputstva.

## 1.1 Opšta bezbednost

- Ovaj uređaj je usklađen sa međunarodnim standardima bezbednosti.
- Ovaj uređaj mogu koristiti deca starija od 8 godina, lica sa fizičkim, čulnim ili mentalnim problemima ili lica sa nedostatkom iskustva ili znanja; sve dok su pod nadzorom ili su im pružene informacije u vezi sa opasnostima. Deca ne smeju da se igraju sa uređajem. Deca ne smeju da čiste niti da održavaju aparat bez odgovarajućeg nadzora.
- Ne koristite uređaj ako je kabl za napajanje ili sam uređaj oštećen. Obratite se ovlašćenom servisu.
- Vaše mrežno napajanje mora biti usklađeno s navedenim informacijama na oznaci tipa.
- Nemojte koristiti uređaj s produžnim kablom.
- Da biste sprečili oštećenje kabla za napajanje, vodite računa da isti nije pritisnut, uvrnut ili nategnut preko oštrih ivica.
- Ne dodirujte utikač uređaja vlažnim ili mokrim rukama dok je uređaj priključen na napajanje električnom energijom.
- Kada uređaj isključujete iz struje, ne vucite ga za kabl.
- Ne usisavajte zapaljive materijale i vodite računa da se pepeo cigareta ohladi pre nego što ga usisate.
- Nemojte da usisavate vodu ili druge tečnosti.
- Zaštitite uređaj od padavina, vlage i izvora toplote.
- Ne koristite aparat u eksplozivnom ili zapaljivom okruženju ili u blizini istog.
- Izvucite utikač uređaja iz struje pre čišćenja i održavanja.



# 1 Važna uputstva u vezi sa bezbednošću i zaštitom životne sredine

- Nemojte uranjati uređaj ili njegov kabl za napajanje u vodu za potrebe čišćenja.
- Nemojte rasklapati ovaj uređaj.
- Koristite samo originalne delove ili delove koje je preporučio proizvođač.
- Da biste sprečili blokadu filtera ili oštećenje motora, nemojte usisavati cement, gips ili fragmente komprimovanog papira.
- Koristite uređaj isključivo sa adapterom isporučenim uz uređaj.
- Nemojte da koristite uređaj bez filtera, jer se tako može oštetiti.
- Ako čuvate ambalažu, čuvajte je van domašaja dece.
- Ovaj uređaj ne smeju da koriste osobe sa ograničenim fizičkim, čulnim ili mentalnim sposobnostima (uključujući decu), niti osobe koje nemaju dovoljno znanja ili iskustva u korišćenju ovog uređaja, osim ako su pod nadzorom osobe koja je odgovorna za njihovu bezbednost i ako su od nje dobile uputstva o pravilnom korišćenju ovog uređaja.
- Decu treba nadzirati kako bi se sprečilo da se igraju sa ovim uređajem.
- Isključite adapter i uklonite bateriju pre bilo kakvog postupka čišćenja ili održavanja.
- Da biste izbegli bilo kakvu opasnost, oštećeni adapter mora da zameni proizvođač, ovlašćeni predstavnik proizvođača ili podjednako kvalifikovan tehničar.
- Držite prste, kosu i široku odeću dalje od pokretnih delova ili praznina tokom usisavanja.
- Baterije treba izvaditi iz uređaja pre nego što uređaj odložite u otpad.
- Isključite aparat iz napajanja pre uklanjanja baterije.
- Bacite istrošene baterije u skladu sa lokalnim zakonima i propisima.
- Dozvoljeno je da baterije isporučene sa ovim uređajem menjaju samo ovlašćeni serviseri.
- **UPOZORENJE:** Za punjenje baterije koristite samo uklonjivu jedinicu za TS-A011-190060E1

# 1 Važna uputstva u vezi sa bezbednošću i zaštitom životne sredine

koja je isporučena sa uređajem.

- Nemojte da koristite istovremeno različite vrste baterija, ili stare i nove baterije.
- Baterije moraju biti postavljene pravilnim rasporedom polova.
- Nemojte napraviti kratak spoj stezaljkama za napajanje.
- Treba da se koristi samo sa baterijama 18650-M26.
- Ovaj uređaj ne smeju da koriste deca ili lica sa fizičkim, čulnim ili mentalnim ograničenjima ili lica sa nedostatkom iskustva ili znanja, osim ako su pod nadzorom ili su im pružene informacije u vezi sa opasnostima.
- Decu treba nadzirati kako bi se sprečilo da se igraju sa ovim uređajem.
- Nemojte opterećivati uređaj.
- Nemojte pokretati uređaj na visokim predmetima, npr. stolu ili stolici.

## 1.2 Usaglašenost sa WEEE direktivom i odlaganje otpada



Ovaj proizvod je usaglašen sa WEEE direktivom Evropske unije (2012/19/EU). Ovaj proizvod nosi simbol klasifikacije za električni i elektronski otpad (WEEE).

Ovaj simbol označava da se ovaj proizvod ne sme odlagati zajedno s ostalim kućnim otpadom na kraju njegovog radnog veka. Korišćeni uređaj mora se vratiti na službeno mesto za sakupljanje za recikliranje električnih i elektronskih uređaja. Da biste pronašli ove sisteme za sakupljanje, obratite se lokalnim nadležnim telima ili prodavcu gde je proizvod kupljen. Svako domaćinstvo igra važnu ulogu u obnavljanju i recikliranju starog uređaja. Odgovarajuće odlaganje korišćenog uređaja pomaže u sprečavanju potencijalnih negativnih posledica po životnu sredinu i zdravlje ljudi.

## 1.3 Informacije o pakovanju



Ambalaža proizvoda je napravljena od materijala koji mogu da se recikliraju, u skladu sa nacionalnim propisima o zaštiti životne sredine.

Ambalažu ne odlažite sa kućnim otpadom ili drugim vrstama otpada već je odložite u sabirne centre za ambalažu koje su navele lokalne vlasti.

# 1 Važna uputstva u vezi sa bezbednošću i zaštitom životne sredine

## 1.4 Istrošene baterije



Obavezno odložite istrošene baterije u skladu sa lokalnim zakonima i propisima. Simbol na bateriji i pakovanju označava da bateriju isporučenu sa proizvodom ne treba smatrati kućnim otpadom. Ovaj simbol se može koristiti u kombinaciji sa hemijskim simbolom u nekim regionima. Ako baterije sadrže više od 0,0005% žive i više od 0,004% olova, hemijski simbol Hg se dodaje za živu, a hemijski simbol Pb za olovo ispod predmetnog simbola. Ako obezbedite pravilno odlaganje baterija, doprinećete sprečavanju potencijalne štete po životnu sredinu i zdravlje ljudi usled nepropisnog odlaganja baterija.

## 1.5 Kako se štedi energija

- Kada koristite uređaj, podesite podešavanja brzine prema površini da biste uštedeli energiju.
- Obično se pri čišćenju tvrdih površina koriste niže brzine dok se kod čišćenja tepiha koriste velike brzine.

## 2 Pregled

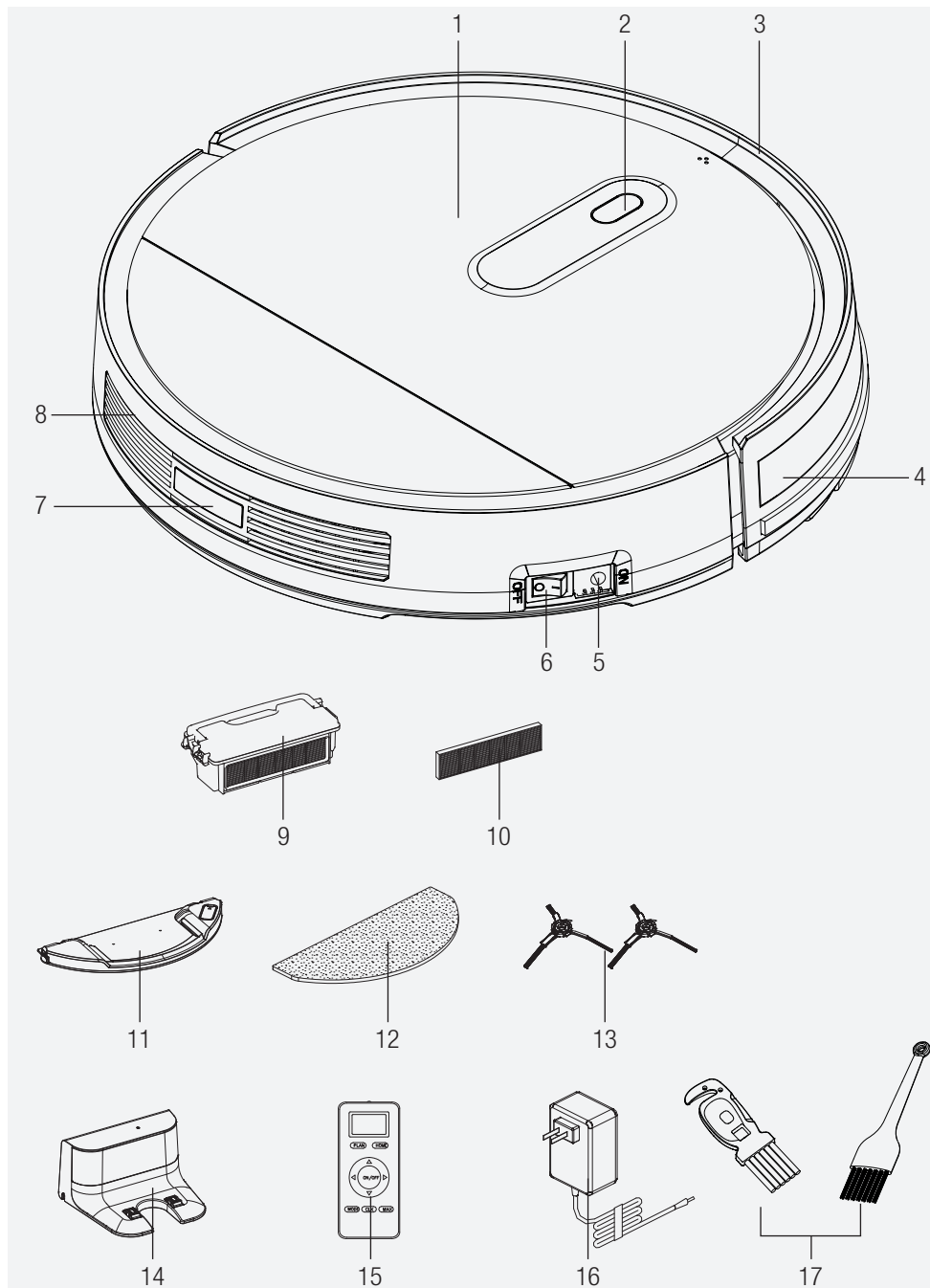

## 2 Pregled

### 2.1 Kontrole i komponente

1. Gornji poklopac
2. Dugme za automatski rad (AUTO)
3. Prednji odbojnik
4. Prednja linija odbojnika
5. Utičnica za punjenje
6. Dugme za napajanje
7. Zadnje kućište
8. Zadnji senzor
9. Posuda za sakupljanje prašine
10. HEPA filter
11. Rezervoar za vodu
12. Nastavak za pod
13. Bočne četke
14. Jedinica za punjenje
15. Daljinski upravljač
16. Adapter za punjenje
17. Četka za čišćenje

### 2.2 CE Izjava o usaglašenosti

Arçelik A.Ş. izjavljuje da uređaj ispunjava zahteve Direktive 2014/53/EU. Kompletan tekst EU Izjave o usaglašenosti se nalazi na sledećoj internetskoj adresi: – Proizvodi, od :beko.com

### 2.2 Tehnički podaci

**Ulazna snaga adaptera:**

100-240 V, 50/60 Hz, 0,5 A

**Izlazna snaga adaptera:** DC19 V, 0,6 A**Baterija:**

Litijum-jonska baterija: 10,8 V / 2600 mAh

**Period punjenja:** 5-6 sati**Vreme rada:** Do 110 minuta**Kapacitet spremnika za prašinu:** 0,5 l**Kapacitet posude za vodu:** 0,12 l**2,4G WiFi frekvencijski interval:** 2412-2472 MHz**Podržana mreža:** ВЛАН ИЕЕЕ 802.11 б / к / н бежични**2,4G WiFi maksimalna RF izlazna snaga:** 20 dBm

Informacije o izlaganju radiofrekvencijama

Maksimalni dopušteni nivo izlaganja se izračunava na osnovu 20 cm rastojanja između uređaja i ljudskog tela. Za poštivanje uslova izlaganja radiofrekvencijama između uređaja i ljudi treba biti rastojanje od 20 cm.

Prava na tehničke i dizajnerske promene su zadržana.

Proizvođač	Shenzhen Transin Technologies Co.,Ltd
Identifikacioni broj modela:	TS-A011-190060E1
Ulazni napon:	100-240 V~
Ulazna frekvencija	50/60 Hz
Ulazna struja	0,5 A
Izlazni napon	19 V
Izlazna struja	0,6 A
Izlazna snaga:	11,4 W
Prosečna aktivna efikasnost	84,67%
Efikasnost pri malom opterećenju (10%)	77,4%
Potrošnja energije bez opterećenja:	0,06 W

## 2 Pregled

1. Ekran za prikaz
2. HOME punjenje
3. Sedmični plan
4. Dugmad za smer (dostupno samo u režimu pripravnosti)
5. Pokretanje/zaustavljanje
6. Maksimalni režim rada, najviša snaga usisa
7. Tajmer
8. Odabir programa čišćenja



Snaga usisivača podešava se dugmetom za Režim rada.

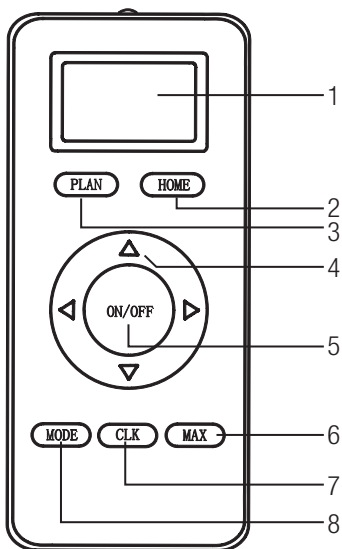

## 3 Rad

Ovim uređajem se upravlja daljinskim upravljačem ili mobilnom aplikacijom u skladu sa uputstvima za rad koja se navode u priručniku. Za upotrebu sa mobilnom aplikacijom preuzmite aplikaciju **“Beko Robot”** na Google Play Store ili App Store.

### 3.1 Predviđena upotreba

Uređaj je namenjen samo za kućnu upotrebu i nije pogodan za industrijsku upotrebu.

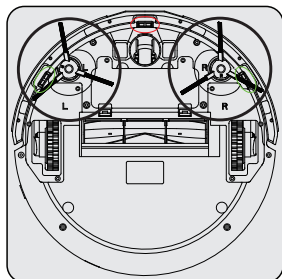

Umetnite dve bočne četke pritiskom na naznačene tačke ispod robota.

### 3.2 Punjenje uređaja

#### 3.2.1 Punjenje adapterom

Za početnu upotrebu potpuno napunite uređaj.



Potpuno punjenje uređaja traje od 5 do 6 sati.

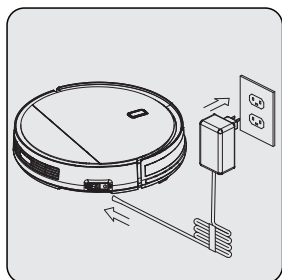

Spojite vod adaptera napajanja direktno na utičnicu za punjenje robota (5) i spojite ga na drugi vod kako je prikazano gore.

## 3 Rad

### 3.2.2 Punjenje jedinicom za punjenje

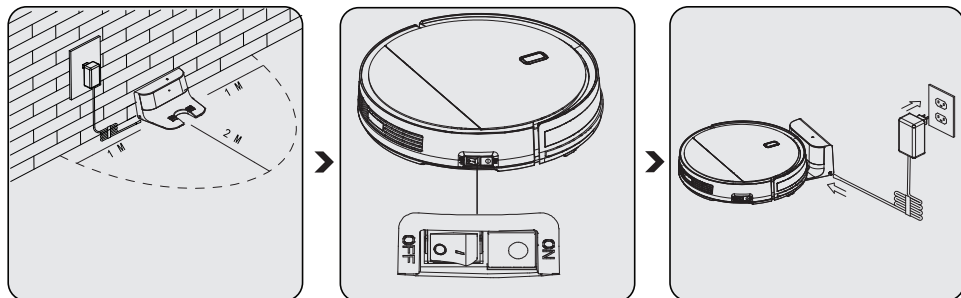

Jedinicu za punjenje (14) ukopčajte u zid. Uklonite prepreke unutar 1-2 metra rastojanja od jedinice za punjenje.

Spojite vod adaptera za punjenje (16) na stanicu za punjenje.

Ako je uređaj isključen, uključite ga prebacivanjem dugmeta za napajanje (6) iz položaja **“OFF”** u položaj **“ON”**.

Plavo svetlo na jedinici za punjenje (14) i dalje svetli dok je jedinica aktivna.



Ako je adapter iskopčan ili dođe do ispada struje dok je uređaj na jedinici za punjenje (14), uređaj napušta stalak za punjenje bez odabranog režima čišćenja i počinje tražiti stanicu za punjenje.

U tom slučaju, isključite uređaj bočnim dugmetom za napajanje (6). Kada se reši problem nestanka struje ili ukopčate adapter, uključite napajanje i pošaljite uređaj na jedinicu za punjenje preko upravljača (15) ili mobilne aplikacije i čekajte da se namesti.



Indikator na uređaju treperi crveno tokom punjenja.



Kada se potpuno napuni, indikator na uređaju i dalje svetli plavo.



Kada je baterija slaba u režimu pripravnosti, indikator će treperiti dva puta u sekundi.



Kada je baterija slaba u režimu za čišćenje, uređaj će automatski pronaći jedinicu za punjenje (14), a indikator će i dalje svetliti crveno.



## 3 Rad

### 3.3 Pokretanje

#### 3.3.1 Automatsko čišćenje

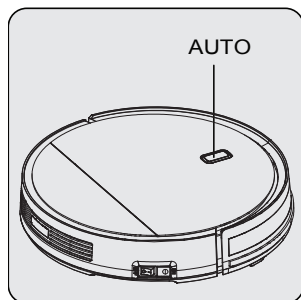

Pritisnite dugme **"AUTO"** na uređaju.

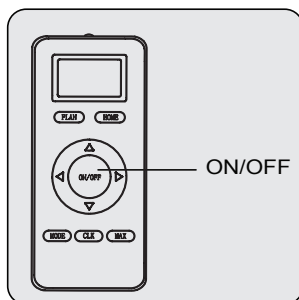

Ili pritisnite dugme **"Start/stop"** na daljinskom upravljaču (15) ili u mobilnoj aplikaciji.

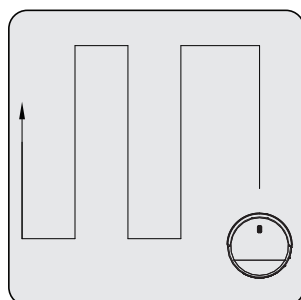

Uređaj će se prebaciti na režim za čišćenje.

Čisti celu površinu prateći cik-cak rutu. Na kraju čišćenja, robot se vraća na stanicu za punjenje.

#### 3.3.2 Rubno čišćenje

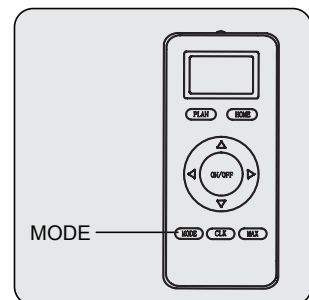

Pritisnite dugme **"MODE"** na daljinskom upravljaču dok je na ekranu prikazano **"MODE1"**.

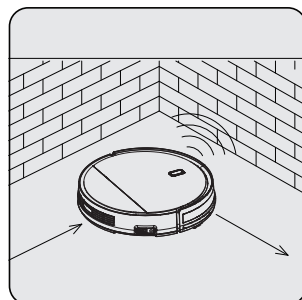
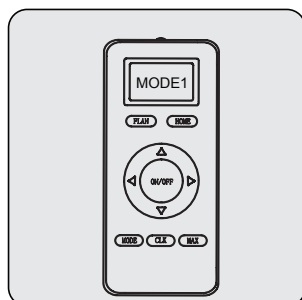

Uređaj će se prebaciti na režim za čišćenje. Uređaj čisti rubove zida i zaobilazi jedinicu za punjenje (14) da bi izbegao sudaranje tokom rada. Na kraju čišćenja, uređaj se vraća na stanicu za punjenje.

## 3 Rad

### 3.3.3 Površinsko čišćenje

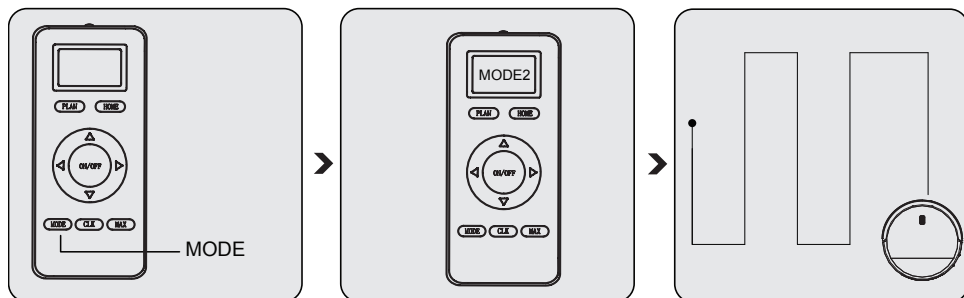

Pritisnite dugme “**MODE**” na daljinskom upravljaču dok je na ekranu prikazano “**MODE2**”.

Uređaj se prebacuje na režim čišćenja površine 2 x 2 m koja je locirana.  
Na kraju čišćenja, uređaj se prebacuje na režim pripravnosti.

### 3.3.4 Nasumično čišćenje

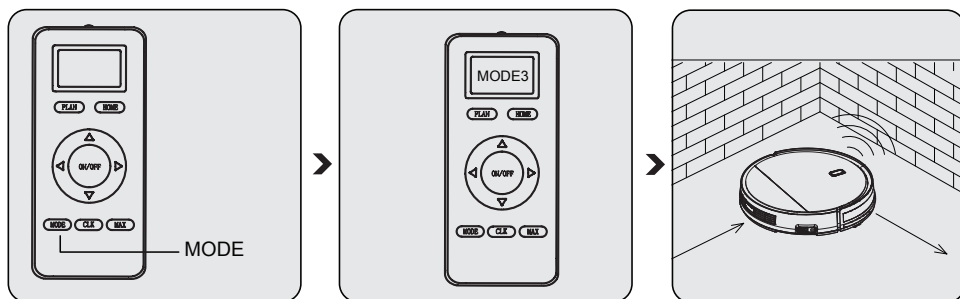

Pritisnite dugme “**MODE**” na daljinskom upravljaču dok je na ekranu prikazano “**MODE3**”.

Uređaj se prebacuje na režim nasumičnog čišćenja i čisti prostoriju nasumičnom rutom.  
Čišćenje se nastavlja dok se ne potroši baterija uređaja, a zatim će preći na jedinicu za punjenje (14) da bi se napunio.

## 3 Rad

### 3.3.5 Intenzivno čišćenje

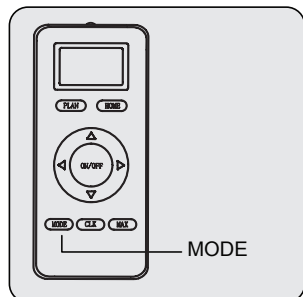

Pritisnite dugme “**MODE**” na daljinskom upravljaču dok je na ekranu prikazano “**MODE4**”.

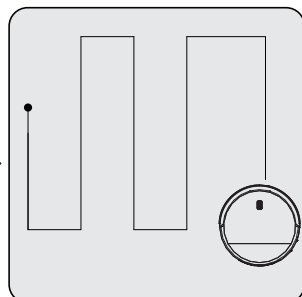
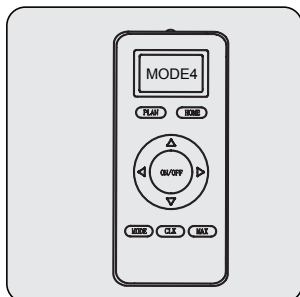

Uređaj će izvršiti dva ciklusa čišćenja prateći cik-cak rutu. Na kraju čišćenja, uređaj se vraća na stanicu za punjenje (14).

### 3.3.6 Maksimalno čišćenje

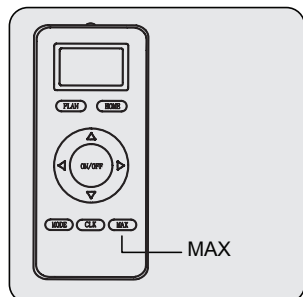

Pritisnite dugme “**MAX**” na daljinskom upravljaču (15) da bi se pokrenuo maksimalni nivo čišćenja dok je uređaj u režimu pripravnosti ili čišćenja.

Ruta čišćenja uređaja je ista kao kod automatskog čišćenja. Razlika od režima maksimalnog čišćenja je ta da se uređaj prebacuje na režim maksimalnog usisa da bi obavio temeljito čišćenje.

### 3.3.7 Režim plana

Kada uspešno podesite tajmer planiranog čišćenja, uređaj će automatski početi čistiti u zakazano vreme.

## 3.4 Planiranje preko daljinskog upravljača

Za prelaz na režim planiranja, pritisnite i držite dugme **“CLK”** na daljinskom upravljaču (15). Na ekranu trepere brojke, možete koristiti dugmad gore i dole za promenu brojki koje trepću. Nakon unosa broja, nastavite sa podešavanjem sledećeg broja korišćenjem dugmadi levo i desno. Nakon što podesite vreme, podaci o danu u gornjem redu mogu se menjati svaki put kada se pritisne desno dugme. Na kraju pritisnite dugme **“CLK”** na daljinskom upravljaču, ekran prestaje treptati pokazujući da je vreme uspešno podešeno.

### 3.4.1 Kako se planira rad robota daljinskim upravljačem? Podešavanje daljinskog upravljača

#### A. Podešavanje plana rada

- a. Robot mora biti u položaju za režim pripravnosti ili punjenje, a zatim pritisnite i držite dugme **“PLAN”** na daljinskom upravljaču koji će se prebaciti na režim planiranja rada.
- b. Na ekranu trepere brojke, možete koristiti dugmad gore i dole za prelaz na sledeću brojku koju treba podesiti.
- c. Kada se podesi, pritisnite dugme **“ON/OFF”** na daljinskom upravljaču i čuje se kratki zvučni signal ako je planiranje uspešno izvršeno.
- d. Kada se čuje kratki zvučni signal, možete se vratiti na početni ekran pritiskom i držanjem dugmeta **“PLAN”**.



Kod podešavanja plana broj na daljinskom upravljaču (15) je vreme odgađanja.

Na primer, recimo da je sada 8:00 ujutru, a daljinski upravljač je podešen na 01:00. Nakon uspešnog podešavanja, uređaj će početi sa radom za 1 sat. To znači da će početi u 9:00. Međutim, radiće u 9:00 samo taj dan. Ako je glavni prekidač isključen pre dostizanja planiranog vremena, planiranje će se otkazati. I kod svakog unosa planiranog sata biće dostupno jedan sat.

#### A. Otkazivanje vremena programa

Kada daljinski upravljač (15) bude u režimu planiranja, ponovo pritisnite i držite dugme **“ON/OFF”** i na ekranu daljinskog upravljača će se prikazati 00:00. Zatim pritisnite dugme **“ON/OFF”** za otkazivanje vremena programa. Ako je podešavanje uspešno izvršeno, čuju se dva kratka zvučna signala. Kada se čuje kratki zvučni signal, možete se vratiti na početni ekran pritiskom i držanjem dugmeta **“PLAN”**.

## 3 Rad

### 3.5 Rad sa nastavkom za pod

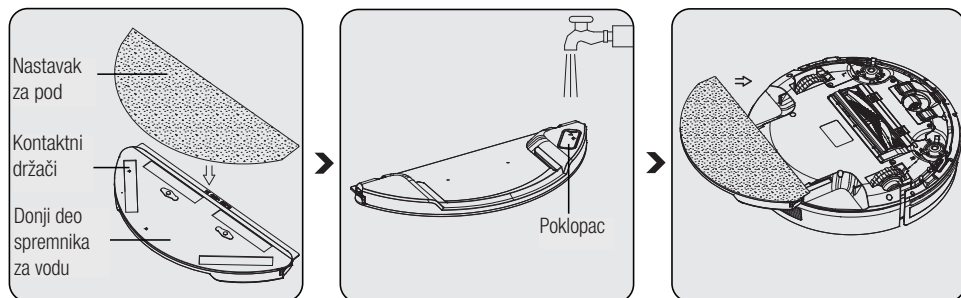

Spojite nastavak za pod na držače krpe i razvucite krpu da bi se fiksirala na držačima.

Otvorite poklopac spremnika za vodu (11), napunite ga vodom i zatvorite poklopac.

Okrenite uređaj naopako. Stavite držače nastavka za mop na držače na dnu uređaja i pritisnite. (Čuje se škljocaj).

Prilikom uklanjanja nastavka za pod, istovremeno pritisnite levo i desno dugme i povucite nastavak.



**UPOZORENJE:** Uklonite rezervoar za vodu iz proizvoda i obavezno ispuštite preostalu vodu nakon svakog čišćenja krpom.



Krpe za čišćenje se mogu prati u mašini.

## 4 Čišćenje i održavanje

Isključite uređaj i izvucite utikač uređaja iz napajanja pre čišćenja.



**UPOZORENJE:** Nikada nemojte koristiti benzin, rastvarač, abrazivna sredstva za čišćenje, metalne predmete ili grube četke za čišćenje ovog uređaja.

### 4.1 Čišćenje posude za prašinu i filtera



Možete nazvati naš centar za korisnike da biste poručili novi filter kada vašem filteru istekne očekivani rok trajanja, ako se deformiše ili treba da se zameni i bilo kojeg razloga.

Ne perite HEPA filter.



Da bi se postigle maksimalne performanse u radu sa HEPA filterom, očistite ga četkom nakon svakog čišćenja. HEPA filter (10) je pribor koji može da se zameni. Približan očekivani vek trajanja HEPA filtera (10) je 4 meseca. Budući da mokri filteri mogu negativno uticati na performanse čišćenja, zamenite ih novima.

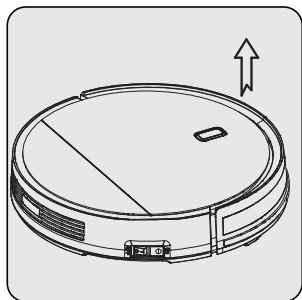

Da biste otvorili gornji poklopac (1), podignite ga prstima držeći deo koji je prikazan strelicama.

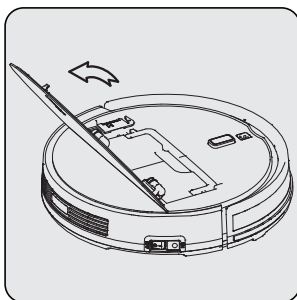

Otvorite poklopac.

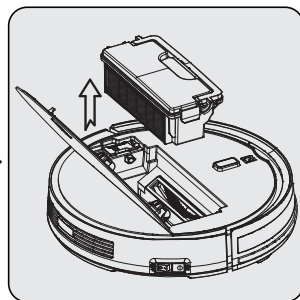

Izvadite posudu za prašinu (9) držeći je za ručku.

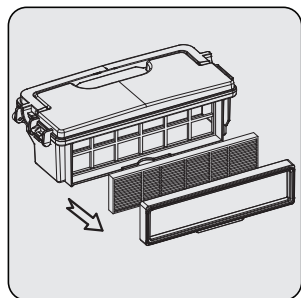

Izvadite okvir filtera i filter.

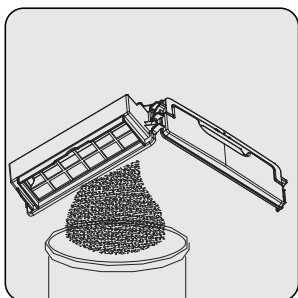

Ispraznite posudu za prašinu (9). Posudu za prašinu dopušteno je prati samo pod tekućom vodom iz česme.

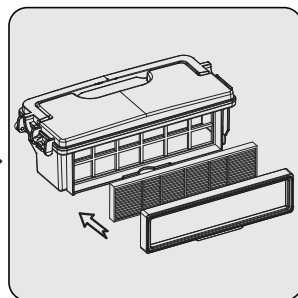

Kada se posuda za prašinu (9) potpuno osuši, spojite filter i okvir filtera.

## 4 Čišćenje i održavanje

### 4.2 Čišćenje senzora i kotača



Čistite redovno prema količini sakupljene prašine.

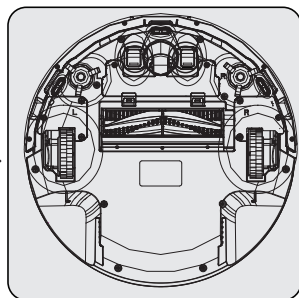
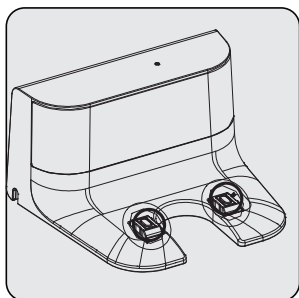
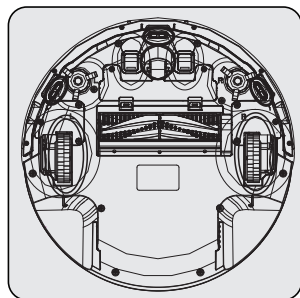

Očistite senzor i kotače mekanom krpom sa staklenim vlaknima.

Očistite kontakte za punjenje na jedinici za punjenje (14) mekanom krpom sa staklenim vlaknima.

Očistite kontakte punjenja na uređaju mekanom krpom sa staklenim vlaknima.

### 4.3 Čišćenje sklopa rotirajuće četke

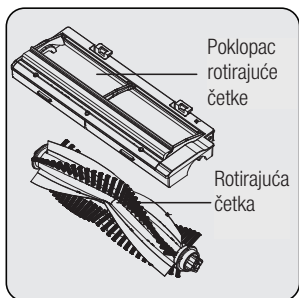
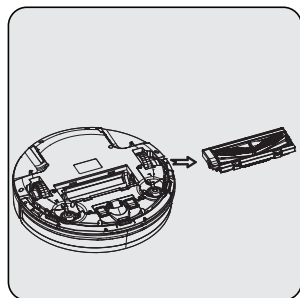

Izvadite sklop rotirajuće četke iz uređaja.

Očistite sklop rotirajuće četke mekanom krpom sa staklenim vlaknima.

Rotirajuću četku dopušteno je prati samo pod tekućom vodom iz česme.

**Napomena:** Nakon pranja, sačekajte da se sklop rotirajuće četke potpuno osuši.

## 4 Čišćenje i održavanje



Skinite gornji poklopac robota. Četka za čišćenje dostupna pored posude za prašinu koristi se za čišćenje filtera i posude za prašinu robota usisivača. (17)

### 4.4 Čišćenje bočnih četki

1. Proverite da li su bočne četke oštećene ili sadrže strana tela.
2. Očistite bočne četke alatima za čišćenje ili krpom za čišćenje poda.
3. U slučaju presavijanja ili deformacije, bočne četke stavite u vrelu vodu 5 sekundi.
4. Ako su bočne četke oštećene, zamenite ih.

### 4.5 Skladištenje

- Ako ne nameravate da koristite aparat duže vreme, pažljivo ga odložite.
- Isključite uređaj iz struje.
- Vodite računa da aparat držite van dohvata dece.
- Ako uređaj nećete koristiti duže vreme, držite uređaj na hladnom i suvom mestu sa napola napunjenim baterijama. Ne puniti i ne praznite do kraja.

### 4.6 Transport i otprema

- Za vreme transporta i otpreme, uređaj nosite u originalnom pakovanju. Ambalaža uređaja ga štiti od fizičkih oštećenja.
- Nemojte stavljati teške predmete na uređaj ili njegovu ambalažu. U suprotnom, uređaj se može oštetiti.
- Ako uređaj padne, uređaj možda neće raditi ili može doći do trajnih oštećenja.



## 5 Obaveštenja uređaja

Status indikatora	Objašnjenje statusa
Crveno svetlo treperi četiri puta u sekundi	Posuda za prašinu nije ispravno nameštena ili unutar robota nema posude za prašinu.
Crveno svetlo treperi četiri puta u sekundi	Greška prilikom punjenja
Crveno svetlo treperi dva puta, a plavo svetlo treperi jednom	Greška senzora udarca
Crveno svetlo treperi dva puta, i plavo svetlo treperi dva puta	Senzor detekcije pada je otkrio visinu
Crveno svetlo treperi tri puta, a plavo svetlo treperi jednom	Kvar točkica
Crveno svetlo treperi jednom, a plavo svetlo treperi jednom	Kvar bočne četke
Crveno svetlo treperi jednom, a plavo svetlo treperi dva puta	Kvar motora ventilatora
Crveno svetlo treperi jednom, a plavo svetlo treperi tri puta	Kvar rotirajuće četke



Kada dođe do greške na proizvodu, putem mobilne aplikacije dobićete obaveštenje o izvoru problema i načinu rešenja. Pregledajte sažeti vodič za podešavanje upotrebe mobilne aplikacije.

## 5 Obaveštenja uređaja

### Funkcija zvučnog upozorenja

Status	Zvučno upozorenje
Pripravnost	Tri kratka zvučna signala upozorenja
Čišćenje	Bez posebnog zvučnog upozorenja
Automatsko punjenje	Bez posebnog zvučnog upozorenja
Punjenje	Jedan kratki zvučni signal upozorenja
Potpuno punjenje	Pet kratkih zvučnih signala upozorenja
Uspešno planiranje	Jedan kratki zvučni signal upozorenja
Planiranje je otkazano	Dva kratka zvučna signala upozorenja
Slaba baterija	Četiri kratka zvučna signala upozorenja
Isključen prekidač punjenja	Jedan dugi zvučni signal upozorenja
Kvar prednjeg odbojnika ili dugmeta udarača	Jedan dugi zvučni signal upozorenja
Greška funkcije za sprečavanje pada ili točkici nisu na tlu	Jedan dugi zvučni signal upozorenja
Greška zbog preopterećenja točkica	Jedan dugi zvučni signal upozorenja
Upozorenje na preopterećenje rotirajuće četke	Jedan dugi zvučni signal upozorenja
Upozorenje na preopterećenje bočnih četki	Jedan dugi zvučni signal upozorenja
Pristupanje režimu pripravnosti	Dva kratka zvučna signala upozorenja
Aktiviranje robota	Tri kratka zvučna signala upozorenja

# Ju lutemi lexoni në fillim këtë udhëzues!

I dashur klient,

Faleminderit që keni zgjedhur një produkt BEKO. Ne duam që të arrini efikasitetin maksimal nga ky produkt i cilësisë së lartë i cili është prodhuar me një teknologji të përparuar. Ju lutemi që para se ta përdorni këtë pajisje, ta lexoni dhe ta kuptoni plotësisht këtë udhëzues dhe dokumentet shoqëruese dhe t'i ruani për t'iu referuar në të ardhmen. Nëse ia jepni këtë pajisje dikujt tjetër, jepini edhe këtë udhëzues bashkë me pajisjen. Kushtojuni vëmendje të gjitha paralajmërimeve dhe informacioneve që ndodhen në këtë manual dhe ndiqni udhëzimet.

## Simbolet dhe kuptimi i tyre

Gjatë gjithë këtij udhëzuesi janë përdorur këto simbole:

	Informacione të rëndësishme dhe sugjerime të dobishme për përdorimin.
--	---

	<b>PARALAJMËRIM:</b> Paralajmërime për situata të rrezikshme në lidhje me sigurinë e jetës dhe të pronës.
--	---

	Klasa e mbrojtjes për goditjet elektrike.
--	---



Ky produkt është prodhuar në qendra moderne që respektojnë mjedisin pa e dëmtuar aspak natyrën.

# 1 Udhëzime të rëndësishme për sigurinë dhe mjedisin

Kjo pjesë përmban udhëzime për sigurinë për të parandaluar rreziqet që mund të shkaktojnë lëndime ose dëmtime të pasurisë.

Çdo garanci bëhet e pavlefshme nëse nuk ndiqen këto udhëzime.

## 1.1 Siguria e përgjithshme

- Kjo pajisje është në përputhje me standardet ndërkombëtare të sigurisë.
- Kjo pajisje mund të përdoret nga fëmijë mbi 8 vjeç, njerëz me vështirësi fizike, shqisore ose mendore ose njerëz me mungesë përvoja ose njohurie; për sa kohë që garantohet kontroll ose jepen informacione në lidhje me rreziqet. Fëmijët nuk duhet të luajnë me pajisjen. Pastrimi dhe mirëmbajtja nga përdoruesi nuk duhet të kryhen nga fëmijë që nuk janë në mbikëqyrje.
- Mos e përdorni pajisjen nëse kablli i saj është i dëmtuar. Kontaktoni me shërbimin e autorizuar.
- Furnizimi me energji elektrike duhet të jetë në përputhje me informacionin e specifikuar në etiketën përkatëse.
- Mos e përdorni pajisjen me një kabëll zgjatues.
- Për të parandaluar dëmtimin e kabllit elektrik, mos lejoni të cimbiset, të përdridhet ose të fërkohet pas teheve të mprehta.
- Mos e prekni spinën e pajisje nëse i keni duart të njoma ose të lagura kur pajisja është në prizë.
- Kur ta hiqni pajisjen nga priza, mos e tërhiqni nga kablli.
- Mos pastroni me fshesë materiale të ndezshme dhe sigurohuni që hiri i cigares të ftohet para se ta pastroni me fshesë.
- Mos pastroni me fshesë ujë dhe lëngje të tjera.
- Mbrojeni pajisjen nga reshjet, lagështia dhe burimet e nxehtësisë.
- Mos e përdorni pajisjen brenda ose afër mjediseve dhe substancave shpërthyesë ose të ndezshme.

# 1 Udhëzime të rëndësishme për sigurinë dhe mjedisin

- Hiqeni pajisjen nga priza para pastrimit dhe mirëmbajtjes.
- Mos e zhytni në ujë pajisjen ose kabllin e saj elektrik për ta pastruar.
- Mos e çmontoni pajisjen.
- Përdorni vetëm pjesë origjinale ose pjesë të rekomanduara nga prodhuesi.
- Për të parandaluar bllokimin e filtrit ose dëmtimin e motorit, mos pastroni me fshesë çimento, suva ose copa letre të kompresuar.
- Përdoreni pajisjen vetëm me përshtatësin e përfshirë.
- Mos e përdorni pajisjen pa filtrat, mund të dëmtohet.
- Nëse i mbani materialet e paketimit, ruajini ato në një vend larg fëmijëve.
- Kjo pajisje nuk është planifikuar që të përdoret nga persona, përfshirë fëmijët, me aftësi të kufizuara fizike, shqisore dhe mendore ose nga persona që nuk kanë përvojën dhe njohurinë e duhur për përdorimin e saj, përveçse nëse janë nën mbikëqyrjen e një personi përgjegjës për sigurinë e tyre ose janë të informuar në lidhje me funksionimin e pajisjes.
- Fëmijët duhet të mbikëqyren për të mos i lejuar të luajnë me pajisjen.
- Shkëputni përshtatësin dhe hiqni paketën e baterisë përpara çdo procedure pastrimi ose mirëmbajtjeje.
- Për të shmangur rrezikun, përshtatësi i dëmtuar duhet të zëvendësohet nga prodhuesi, përfaqësuesi i autorizuar i prodhuesit ose një teknik po aq i kualifikuar.
- Mbajini gishtat, flokët dhe rrobat e lëshuara larg pjesëve lëvizëse ose hapësirave boshe gjatë pastrimit me fshesë.
- Para se ta hidhni pajisjen, bateritë duhet të hiqen nga pajisja.
- Para se ta hiqni baterinë, shkëputeni pajisjen nga burimi i energjisë elektrike.
- Hidhni bateritë e përdorura në përputhje me ligjet dhe rregulloret vendëse.

# 1 Udhëzime të rëndësishme për sigurinë dhe mjedisin

- Bateritë në këtë pajisje mund të ndërrohen vetëm nga shërbimet e autorizuar.
- **PARALAJMËRIM:** Për të karikuar baterinë, përdorni vetëm njësinë ushqyese të çmontueshme TS-A011-190060E1 të dorëzuar bashkë me pajisjen.
- Mos përdorni bashkë bateri të llojeve të ndryshme ose bateri të vjetra dhe të reja.
- Bateritë duhen vendosur me polet në pozicionin e duhur.
- Mos i lidhni në qark të shkurtër terminalet e furnizimit me korrent.
- Duhet të përdoret vetëm me bateri 18650-M26.
- Kjo pajisje nuk duhet të përdoret nga fëmijë dhe njerëz me aftësi fizike, shqisore ose mendore të kufizuara ose nga njerëz me mungesë përvoje ose njohurie, përveçse nëse janë nën mbikëqyrjen e të tjerëve ose u jepen udhëzimet përkatëse.
- Fëmijët duhet të mbikëqyren për të mos i lejuar të luajnë me pajisjen.
- Mos vendosni pesha mbi pajisjen.
- Mos e përdorni pajisjen në vende të larta si p.sh. mbi tavolinë ose karrige.

## 1.2 Përputhja me direktivën WEEE dhe hedhja e produktit pas përdorimit



Ky produkt është në përputhje me Direktivën EU, WEEE (2012/19/EU). Ky produkt ka një simbol klasifikimi për pajisjet elektrike dhe elektronike të përdorura (WEEE).

Ky simbol tregon se ky produkt nuk duhet hedhur me mbeturina të tjera shtëpiake në fund të ciklit të tij të jetës. Pajisja e përdorur duhet rikthyer në pikën zyrtare të grumbullimit për riciklimin e pajisjeve elektrike dhe elektronike. Për këto pika grumbullimi mund të pyesni pranë autoriteteve lokale ose shitësit ku u ble produkti. Çdo familje luan një rol të rëndësishëm për rikuperimin dhe riciklimin e pajisjeve të vjetra. Asgjësimi i duhur i pajisjeve të përdorura parandalon pasojat negative për mjedisin dhe shëndetin e njerëzve.

## 1.3 Informacione për paketimin



Paketimi i produktit është bërë me materiale të riciklueshme në përputhje me Legjislacionin kombëtar.

Mos i hidhni mbeturinat e paketimit me mbeturinat shtëpiake ose me mbeturina të tjera, por hidhni në zonat e grumbullimit të paketimit të specifikuar nga autoritetet lokale.

# 1 Udhëzime të rëndësishme për sigurinë dhe mjedisin

## 1.4 Bateritë e konsumuara



Sigurohuni që bateritë e konsumuara të hidhen në përputhje me ligjet dhe rregulloret vendëse. Simboli në bateri dhe paketim tregon se bateria e dorëzuar me produktin nuk duhet të konsiderohet si mbeturinë shtëpiake. Ky simbol mund të përdoret bashkë me një simbol kimik në disa rajone. Nëse bateritë përmbajnë më shumë se 0.0005% merkur dhe më shumë se 0.004% plumb, poshtë simbolit përkatës shtohet simboli kimik Hg për merkurin dhe simboli kimik Pb për plumbin. Duke u siguruar që bateritë të hidhen në mënyrën e duhur, do të kontribuoni në parandalimin e dëmeve të mundshme ndaj mjedisit dhe shëndetit të njeriut për shkak të asgjësimit të papërshtatshëm të baterive.

## 1.5 Çfarë të bëni për të kursyer energjinë

- Kur përdorni pajisjen, rregullojini parametrat e shpejtësisë në përputhje me sipërfaqen, në mënyrë që të kurseni energji.
- Normalisht, shpejtësitë e ulëta përdoren për pastrimin e sipërfaqeve të forta, kurse shpejtësitë e larta përdoren për pastrimin e qilimave.

## 2 Përmbledhja

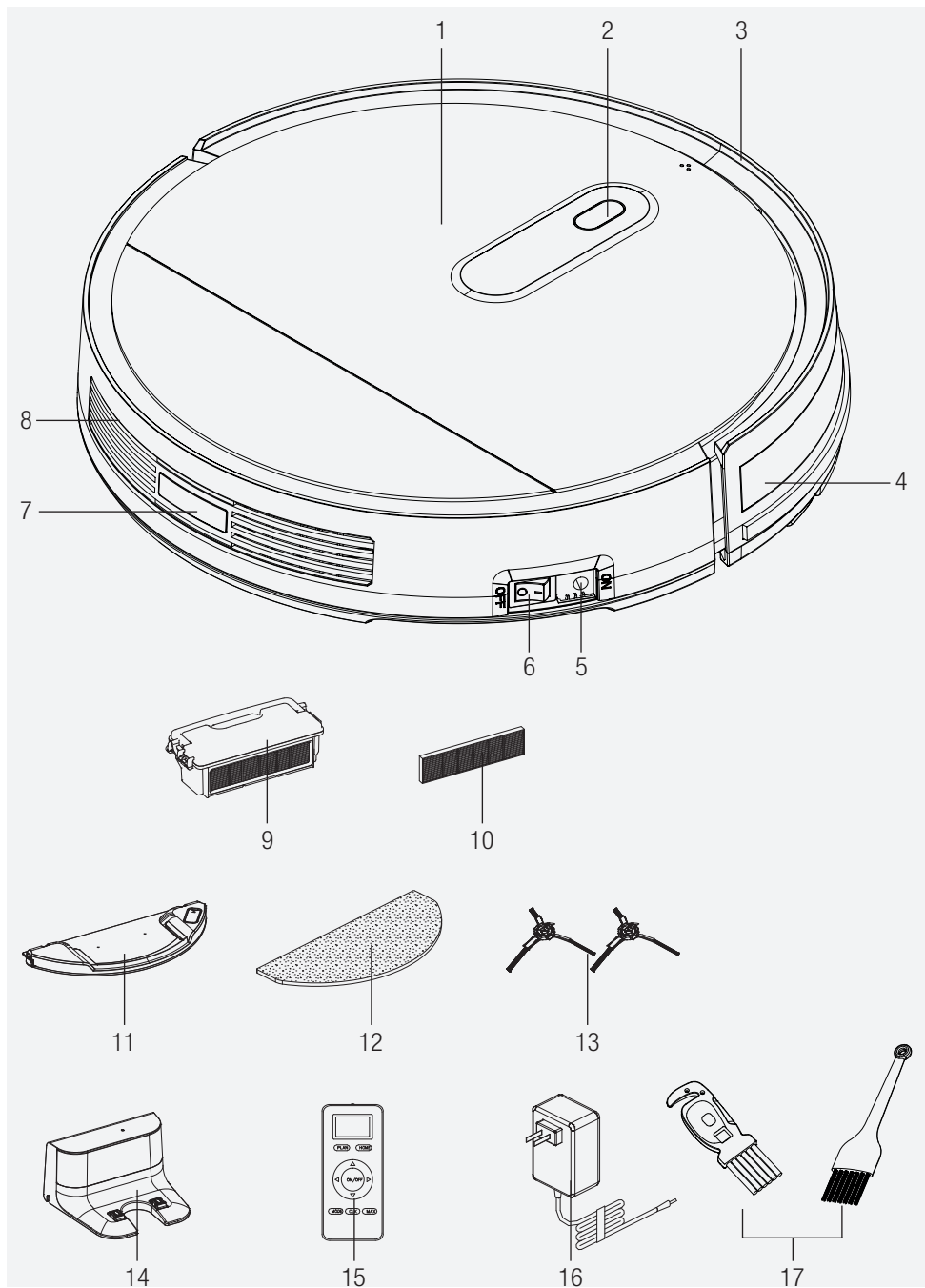



## 2 Përmbledhja

### 2.1 Kontrollat dhe përbërësit

1. Kapaku i sipërm
2. Butoni "AUTO"
3. Mbrojtësja e përparme
4. Vija e mbrojtjes së përparme
5. Priza e karikimit
6. Butoni i energjisë
7. Trupi i pasmë
8. Sensori i pasmë
9. Mbjajtësi i pluhurave
10. Filtri HEPA
11. Depozita e ujit
12. Shtupa
13. Furçat anësore
14. Njësia e karikimit
15. Telekomanda
16. Përshtatësi i karikimit
17. Furça e pastrimit

### 2.2 Deklarata e pajtueshmërisë për KE-në

Arçelil A.Ş. me anë të kësaj deklaron se kjo pajisje është në përputhje me Direktivën 2014/53/BE. Teksti i plotë i deklaratës së BE-së për pajtueshmërinë disponohet në adresën e mëposhtme të internetit: - Produkte, nga: beko.com

### 2.3 Të dhëna teknike

#### Hyrja për adaptorin:

100-240 V, 50/60 Hz, 0,5 A

**Dalja e adaptorit:** DC 19 V, 0,6 A

#### Bateria:

Bateria Li-ion: 10,8 V/2600 mAh

**Periudha e karikimit:** 5-6 orë

**Koha e përdorimit:** Deri në 110 minuta

**Kapaciteti i depozitës së pluhurave** 0,5 L

**Kapaciteti i depozitës së ujit:** 0,12 L

**Intervali i frekuencës WiFi 2.4G:** 2412-2472 MHz

**Rrjeti i mbështetur:** WLAN IEEE 802.11 b / q / n pa tel

**Fuqia maksimale e daljes RF WiFi 2.4G:** 20 dBm

Informacionet për ekspozimin ndaj radiofrekuencave RF Niveli maksimal i lejuar i ekspozimit llogaritet sipas distancës 20 cm mes pajisjes dhe trupit të njeriut. Për të respektuar kushtin e ekspozimit ndaj radiofrekuencave RF, duhet të ruhet një distancë prej 20 cm mes pajisjes dhe personit.

Të drejtat për të bërë ndryshime teknike dhe të dizajnit janë të rezervuara.

Prodhuesi	Shenzhen Transin Technologies Co.,Ltd
ID-ja e modelit:	TS-A011-190060E1
Tensioni në hyrje:	100-240 V~
Frekuenca në hyrje	50/60 Hz
Rryma në hyrje	0,5 A
Tensioni në dalje	19 V
Rryma në dalje	0,6 A
Fuqia në dalje:	11,4 W
Efikasiteti aktiv mesatar	84,67%
Efikasiteti në ngarkesë të ulët (10%)	77,4%
Konsumi i energjisë pa ngarkesë	0,06 W

## 2 Përmbledhja

1. Ekran i shfaqjes
2. Karikimi në shtëpi
3. Planifikimi javor
4. Butonat e drejtimit (të disponueshëm vetëm në modalitetin në gatishmëri)
5. Nisja/ndalimi
6. Modaliteti i maksimumit, fuqia më e lartë i thithjes
7. Koha
8. Zgjedhja e programit të pastrimit



Fuqia e fshesës caktohet me butonin Mode (Modaliteti).

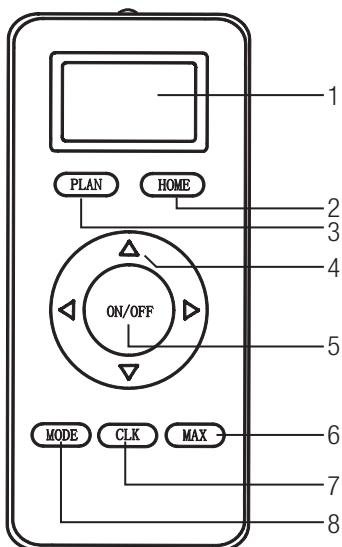

## 3 Përdorimi

Kjo pajisje menaxhohet nëpërmjet një telekomande ose aplikacionit celular në përputhje me udhëzimet e përdorimit të përcaktuara në manual. Për të përdorur aplikacionin celular, shkarkoni aplikacionin **“Beko Robot”** në Google Play Store ose App Store.

### 3.1 Përdorimi i synuar

Kjo pajisje është planifikuar për përdorim në shtëpi dhe ajo nuk është e përshtatshme për përdorim industrial.

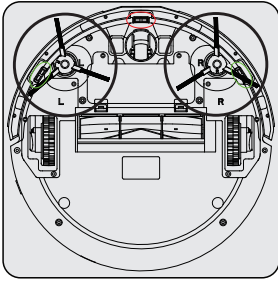

Futni dy furçat anësore duke shtypur te pikat e treguara poshtë robotit.

### 3.2 Karikimi i pajisjes

#### 3.2.1 Karikimi me adaptorin

Karikojeni plotësisht pajisjen kur e përdorni për herë të parë.



Duhen 5 deri në 6 orë për ta karikuar plotësisht pajisjen.

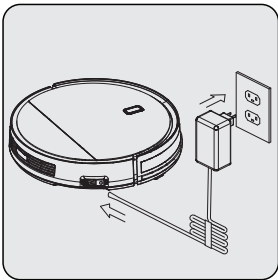

Lidhni kabllon e adaptorit elektrik drejtpërdrejt me prizën e karikimit të robotit (5) dhe lidhni adaptorin elektrik me kabllon tjetër siç tregohet më sipër.

## 3 Përdorimi

### 3.2.2 Karikimi me njësinë e karikimit

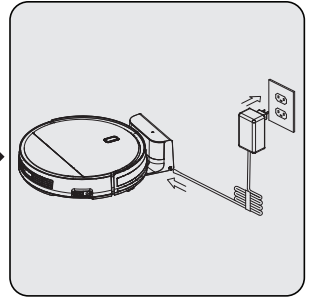
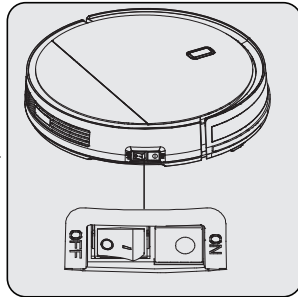
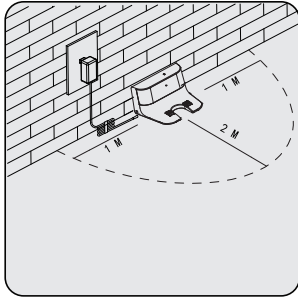

Vendosni njësinë e karikimit (14) në mur. Hiqni pengesat që janë në distancë 1,2 metra nga njësia e karikimit. Lidhni kablлон e adaptorit të karikimit (16) me stacionin e karikimit.

Nëse pajisja është e fikur, ndizeni atë duke kaluar butonin e energjisë (6) nga gjendja **“OFF”** (Fikur) në **“ON”** (Ndezur).

Drita blu në njësinë e karikimit (14) qëndron e ndezur kur njësia është aktive.



Nëse adaptori nuk është në prizë ose nëse ndodh një ndërprerje e energjisë kur pajisja është në njësinë e karikimit (14), pajisja do të hiqet nga mbajtësja e karikimit pa zgjedhur një modalitet pastrimi dhe do të fillojë të kërkojë për stacionin e karikimit.

Në një rast të tillë, fikeni pajisjen duke përdorur butonin e energjisë në anë (6). Kur të rikthehet energjia ose kur ta vendosni adaptorin në prizë, ndizeni dhe dërgojeni pajisjen te njësia e karikimit me anë të telekomandës (15) ose aplikacionit celular dhe prisni që të vendoset në pozicionin përkatës.



Treguesi në pajisje do të pulsojë në ngjyrë të kuqe gjatë karikimit.



Pas përfundimit të karikimit, treguesi në pajisje do të shfaqë një ngjyrë blu.



Kur niveli i baterisë është i ulët në modalitetin e gatishmërisë, treguesi do të pulsojë dy herë në një sekondë.



Kur niveli i baterisë është i ulët në modalitetin e pastrimit, pajisja do të gjejë automatikisht njësinë e karikimit (14) dhe treguesi do të vazhdojë të ketë një ngjyrë të kuqe.

## 3 Përdorimi

### 3.3 Fillimi

#### 3.3.1 Pastrimi automatik

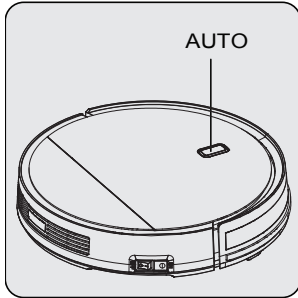

Shtypni butonin **“AUTO”** në pajisje.

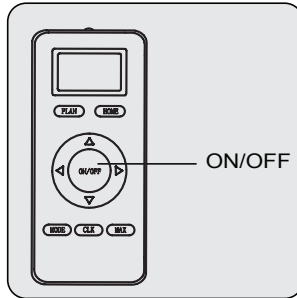

Ose shtypni butonin **“Start/stop”** (Nisni/ndaloni) në telekomandë (15) ose në aplikacionin celular.

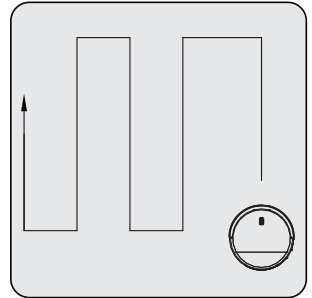

Pajisja do të kalojë në modalitetin e pastrimit.

Pastron të gjithë zonën duke ndjekur një itinerar pastrimi në formë zigzag. Në përfundim të pastrimit, roboti do të kthehet te stacioni i karikimit.

#### 3.3.2 Pastrimi i cepave

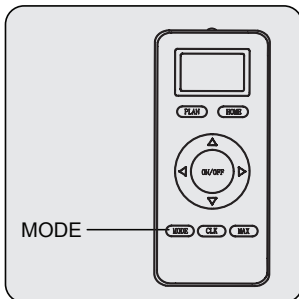

Shtypni butonin **“MODE”** (Modaliteti) në telekomandë derisa në ekran të shfaqet **“MODE1”**.

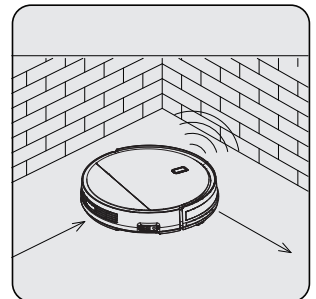
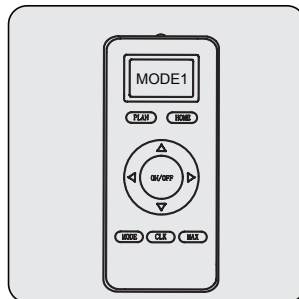

Pajisja do të kalojë në modalitetin e pastrimit.

Pajisja pastron anët e murit dhe qëndron larg njësisë së karikimit (14) për të shmangur përplasjen gjatë përdorimit. Në përfundim të pastrimit, pajisja do të kthehet te njësia e karikimit.

## 3 Përdorimi

### 3.3.3 Pastrimi i zonës

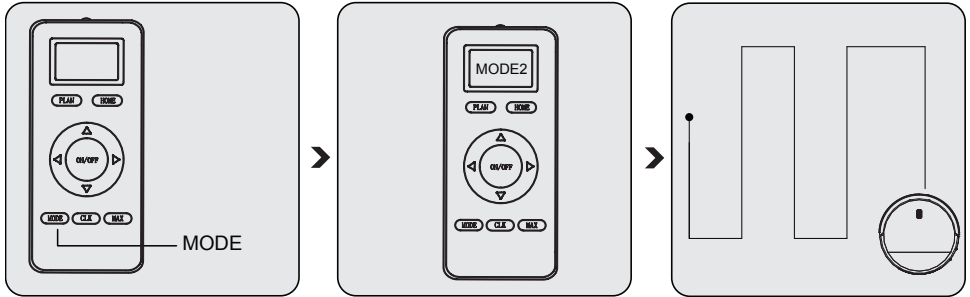

Shtypni butonin **“MODE”** (Modaliteti) në telekomandë derisa në ekran të shfaqet **“MODE2”**.

Pajisja do të kalojë te modaliteti i pastrimit të zonës 2m\*2m ku ajo ndodhet. Në përfundim të pastrimit, pajisja do të kalojë te modaliteti i gatishmërisë.

### 3.3.4 Pastrimi rastësor

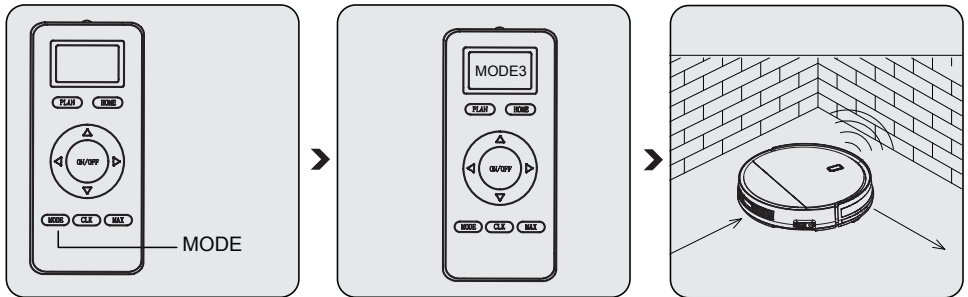

Shtypni butonin **“MODE”** (Modaliteti) në telekomandë derisa në ekran të shfaqet **“MODE3”**.

Pajisja do të kalojë te modaliteti i pastrimit rastësor dhe do të pastrojë dhomën duke ndjekur një itinerar të rastësishëm. Pastrimi do të vazhdojë derisa të mbarojë bateria e pajisjes dhe më pas do të kalojë te njësia e karikimit (14) për t'u karikuar.

## 3 Përdorimi

### 3.3.5 Pastrimi i fuqishëm

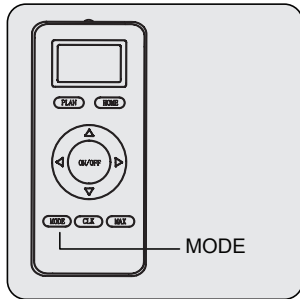

Shtypni butonin **“MODE”** (Modaliteti) në telekomandë derisa në ekran të shfaqet **“MODE4”**.

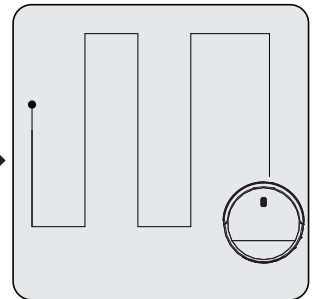
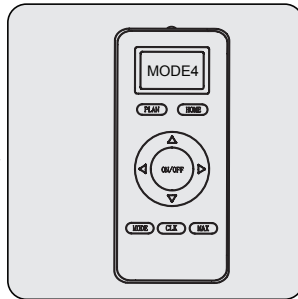

Pajisja do të kryejë dy herë pastrimin duke ndjekur një itinerar në formë zigzag. Në përfundim të pastrimit, pajisja do të kthehet te njësia e karikimit (14).

### 3.3.6 Pastrimi maksimal

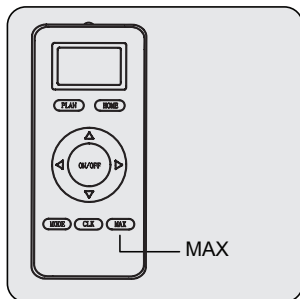

Shtypni butonin **“MAX”** në telekomandë (15) për të nisur pastrimin në nivelin maksimal ndërkohë që pajisja është në modalitetin e gatishmërisë ose të pastrimit.

Itinerari i pastrimit i pajisjes do të jetë njëloj si në pastrimin automatik.

Ndryshimi në modalitetin e pastrimit maksimal është se pajisja do të kalojë te modaliteti i thithjes maksimale për të siguruar një pastrim më të madh.

## 3 Përdorimi

### 3.3.7 Modaliteti i planifikimit

Kur caktoni me sukses një orar të planifikuar për pastrimin, pajisja do të fillojë të pastrojë automatikisht në orarin e planifikuar.

### 3.4 Planifikimi nëpërmjet telekomandës

Për të kaluar në modalitetin e pastrimit, mbani të shtypur butonin **“CLK”** në telekomandë (15). Në ekran do të shfaqen shifra që pulsojnë. Mund të përdorni butonat lart dhe poshtë për të ndryshuar shifrat që pulsojnë. Pasi të futni një numër, vazhdoni te shifra tjetër do të caktoni, duke përdorur butonat majtas dhe djathtas. Pasi të vendoset ora, informacionet e ditës në vijën e sipërme mund të ndryshohen sa herë që shtypet butoni i djathtë. Në fund, shtypni butonin **“CLK”** në telekomandë, ekrani nuk do të pulsojë më, që do të thotë se koha është caktuar.

#### 3.4.1 Si mund të planifikohet roboti nëpërmjet telekomandës? Caktimi me telekomandën

##### A. Caktimi i kohës së planifikimit

- a. Sigurohuni që roboti të jetë në gjendjen e gatishmërisë ose të karikimit dhe më pas mbani të shtypur butonin **“PLAN”** në telekomandë. Telekomanda do të kalojë te modaliteti i planifikimit.
- b. Në ekran do të shfaqen shifra që pulsojnë. Mund të përdorni butonat majtas dhe djathtas për të vazhduar te shifra tjetër që do të caktoni.
- c. Pasi ta caktoni, shtypni butonin **“ON/OFF”** (Ndezja/fikja) në telekomandë. Do të dëgjoni një tingull të shkurtër bip nëse planifikimi është kryer me sukses.
- d. Pasi të dëgjoni tingullin e shkurtër bip, mund të ktheheni tek ekrani kryesor duke mbajtur të shtypur butonin **“PLAN”**.



Kur caktoni planifikimin, numri në telekomandë (15) është koha e vonës.

Për shembull, le të supozojmë se është 8 paradite tani dhe parametri në telekomandë është 01:00. Kur caktimi është kryer me sukses, pajisja do të fillojë të punojë pas 1 ore. Kjo do të thotë që do të fillojë në orën 9 paradite. Sidoqoftë, ajo do të punojë vetëm në orën 9 paradite në atë ditë. Nëse çelësi kryesor është i fikur para se të arrijë kohën e planifikuar, planifikimi do të anulohet. Sa herë që futet një orar i planifikuar, ai do të jetë i disponueshëm vetëm për një orë.

##### A. Anulimi i kohës së programit

Kur telekomanda (15) është në modalitetin e planifikimit, mbani të shtypur përsëri butonin **“ON/OFF”** (Ndezja/fikja), në ekranin e telekomandës do të shfaqet 00:00. Më pas shtypni butonin **“ON/OFF”** për të anuluar kohën e programit. Nëse kjo kryhet me sukses, pajisja do të lëshojë dy tinguj bip. Pasi të dëgjoni tingullin e shkurtër bip, mund të ktheheni tek ekrani kryesor duke mbajtur të shtypur butonin **“PLAN”**.



## 3 Përdorimi

### 3.5 Përdorimi i shtupës

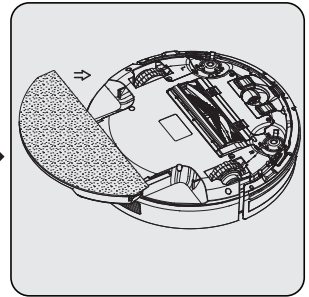
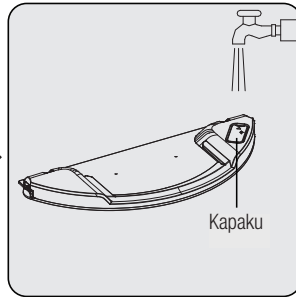
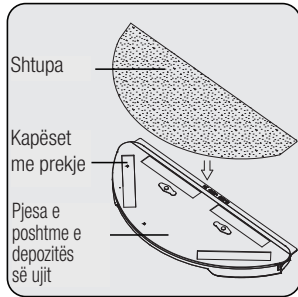

Lidhni aksesorin e shtupës me kanalin e leckës dhe tërhiqni leckën e shtupës për ta kapur të kapëset.

Hapni kapakun e depozitës së ujit (11), mbusheni me ujë dhe mbyllni kapakun.

Kthejeni pajisjen përmbys. Vendosni kanalet e aksesorit të shtupës në kanalet në fund të pajisjes dhe shtyjeni atë. (Do të dëgjoni një zhurmë kërcitëse).

Kur ta hiqni aksesorin e shtupës së pajisjes, shtypni butonat majtas dhe djathtas në të njëjtën kohë dhe tërhiqni aksesorin.



**PARALAJMËRIM:** Hiqni depozitën e ujit nga produkti dhe sigurohuni që ta shkarkoni ujin e mbetur pas çdo pastrimi me fshesë.



Leckat e fshesave mund të lahen në lavatriçe.

## 4 Pastrimi dhe mirëmbajtja

Fikeni dhe hiqeni pajisjen nga priza para pastrimit të saj.



**PARALAJMËRIM:** Kurrë mos përdorni benzinë, hollues, pastrues gërryes, objekte metalike ose furça të forta për të pastruar pajisjen.

### 4.1 Pastrimi i depozitës së pluhurave dhe i filtrave



Mund të telefononi qendrën tonë telefonike për të porositur një filtër të ri kur filtri të arrijë kohën e parashikuar të përdorimit, ka deformime ose duhet të ndërrohet për një arsye tjetër.

Mos e lani filtrin HEPA.



Për të siguruar rendimentin maksimal me filtrin HEPA, pastrojeni me një furçë pas çdo pastrimi. Filtri HEPA (10) është një aksesor që mund të zëvendësohet. Jetëgjatësia e parashikuar e filtrit HEPA (10) është afërsisht 4 muaj.

Duke qenë se filtrat e lagur mund të shkaktojnë ulje të rendimentit, ndërrojni ata me filtra të rinj.

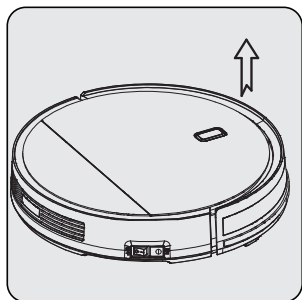

Për të hapur kapakun e sipërm (1), ngrijeni atë nga pjesa e shfaqur me shigjeta duke përdorur gishtat.

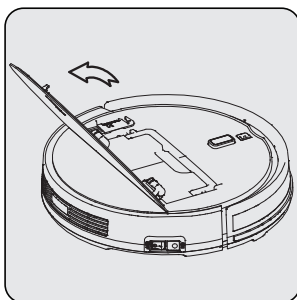

Hapni kapakun.

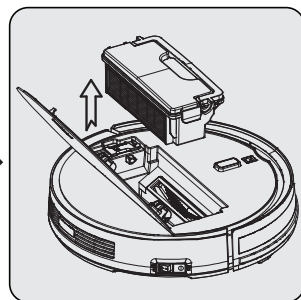

Hiqni depozitën e pluhurave (9) duke e mbajtur nga doreza.

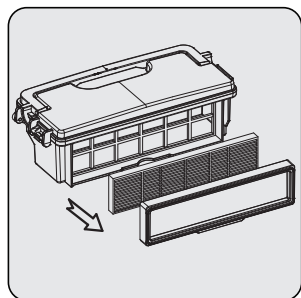

Hiqni kornizën e filtrit dhe filtrin.

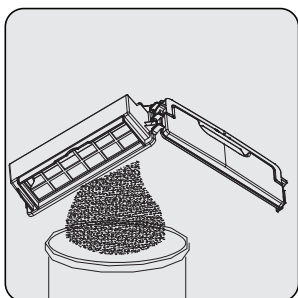

Boshatisni depozitën e pluhurave (9). Vetëm depozita e pluhurave mund të lahet me ujë të rrjedhshëm.

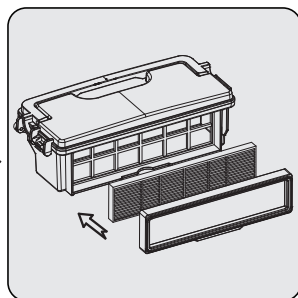

Pasi depozita e pluhurave (9) të jetë plotësisht e thatë, vendosni filtrin dhe kornizën e filtrit.

## 4 Pastrimi dhe mirëmbajtja

### 4.2 Pastrimi i sensorit dhe rrotave



Pastrojeni rregullisht sipas sasisë së pluhurave të akumuluar.

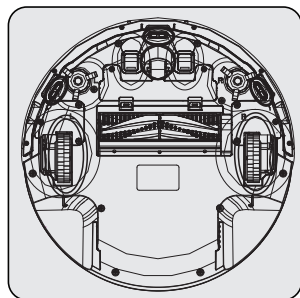

Pastroni sensorin dhe rrotat me një pecetë të butë me fibra xhami.

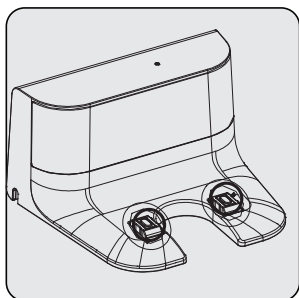

Pastroni pikat e kontaktit të karikimit në njësinë e karikimit (14) me një pecetë të butë me fibra xhami.

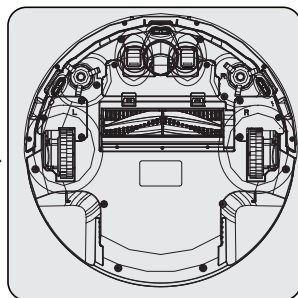

Pastroni pikat e kontaktit të karikimit në pajisje me një pecetë të butë me fibra xhami.

### 4.3 Pastrimi i grupit të furçave rrotulluese

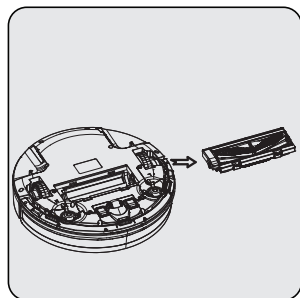

Hiqni grupin e furçave rrotulluese nga pajisja.

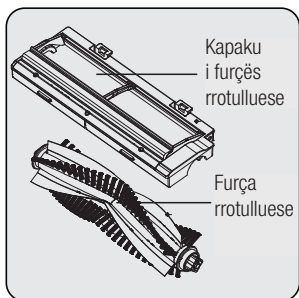

Pastroni grupin e furçave rrotulluese një pecetë të butë me fibra xhami.

Furça rrotulluese mund të lahet me ujë të rrjedhshëm.

**Shënim:** Pas larjes, prisni derisa grupi i furçave rrotulluese të jetë plotësisht i thatë.

## 4 Pastrimi dhe mirëmbajtja



Hiqni kapakun e sipërm të robotit. Furça e pastrimit e disponueshme pranë depozitës së pluhurave përdoret për pastrimin e filtrit dhe depozitës së pluhurave të fshesës robotike me korrent. (17)

### 4.4 Pastrimi i furçave anësore

1. Kontrolloni nëse furçat anësore janë dëmtuar ose nëse kanë substanca të huaja.
2. Pastroni furçat anësore duke përdorur mjetet e pastrimit ose një pecetë.
3. Në rast të një deformimi ose përdredhjeje, mbajini furçat anësore në ujë të nxehtë për 5 sekonda.
4. Nëse dëmtohen, ndërrojini furçat anësore.

### 4.5 Ruajtja

- Nëse nuk planifikoni ta përdorni pajisjen për një kohë të gjatë, ruajeni atë me kujdes.
- Hiqeni pajisjen nga priza.
- Sigurohuni që pajisja të mbahet larg fëmijëve.
- Nëse nuk do ta përdorni pajisjen për një kohë të gjatë, ju lutemi mbajeni atë në një vend të freskët dhe të thatë në gjendje gjysmë të karikuar. Mos e karikoni ose shkarkoni plotësisht.

### 4.6 Transporti dhe dërgesa

- Gjatë transportit dhe dërgesës, mbajeni pajisjen në paketimin e saj origjinal. Paketimi i pajisjes e mbron atë nga dëmtimet fizike.
- Mos vendosni objekte të rënda mbi pajisje ose mbi paketimin e saj. Përndryshe pajisja mund të dëmtohet.
- Nëse pajisja bie, pajisja mund të mos funksionojë ose mund të ndodhë dëmtim i përhershëm.

## 5 Njoftimet e pajisjes

Gjendja e treguesit	Shpjegimi i statusit
Drita e kuqe pulson katër herë në sekondë	Depozita e pluhurave nuk është vendosur si duhet ose nuk ka një depozitë pluhurash brenda në robot.
Drita e kuqe pulson katër herë në sekondë	Defekt i karikimit
Drita e kuqe pulson dy herë dhe drita blu pulson një herë	Defekt i sensorit të përplasjes
Drita e kuqe pulson dy herë dhe drita blu pulson dy herë	Sensori i parandalimit të rrëzimit ka zbuluar një lartësi
Drita e kuqe pulson tre herë dhe drita blu pulson një herë	Defekt i rrotës
Drita e kuqe pulson një herë dhe drita blu pulson një herë	Defekt i furçës anësore
Drita e kuqe pulson një herë dhe drita blu pulson dy herë	Defekt i motorit të ventilatorit
Drita e kuqe pulson një herë dhe drita blu pulson tre herë	Defekt i furçës rrotulluese



Kur produkti ndesh një gabim, do të merrni një njoftim për burimin e problemit dhe metodën e zgjidhjes nëpërmjet aplikacionit celular. Shikoni udhëzuesin e konfigurimit të shpejtë për përdorimin e aplikacionit celular.

## 5 Njoftimet e pajisjes

### Veçoria e paralajmërimit zanor

Statusi	Paralajmërimi zanor
Në gatishmëri	Tre paralajmërimë të shkurtra zanore
Pastrimi	Asnjë paralajmërim zanor i veçantë
Karikimi automatik	Asnjë paralajmërim zanor i veçantë
Karikimi	Një paralajmërim i shkurtër zanor
Karikimi i plotë	Pesë paralajmërimë të shkurtra zanore
Planifikimi me sukses	Një paralajmërim i shkurtër zanor
Planifikimi u anulua	Dy paralajmërimë të shkurtra zanore
Nivel i ulët i baterisë	Katër paralajmërimë të shkurtra zanore
Çelësi i karikimit i fikur	Një paralajmërim i gjatë zanor
Defekt i mbrojtëses së përparme ose butonit të përplasjes	Një paralajmërim i gjatë zanor
Defekt i parandalimit të rrëzimit ose rrotat nuk janë në shesh	Një paralajmërim i gjatë zanor
Defekt i mbingarkesës së rrotave	Një paralajmërim i gjatë zanor
Paralajmërim i mbingarkesës së furçës rrotulluese	Një paralajmërim i gjatë zanor
Paralajmërim i mbingarkesës së furçave anësore	Një paralajmërim i gjatë zanor
Kaloni te modaliteti i gatishmërisë	Dy paralajmërimë të shkurtra zanore
Zgjonin robotin	Tre paralajmërimë të shkurtra zanore

# Ве молиме најнапред прочитајте го ова упатство!

Почитуван кориснику,

Ви благодариме што избравте производ на ВЕКО. Би сакале добро да Ви користи овој квалитетен апарат, кој е произведен според најнова технологија. Ве молиме добро прочитајте го ова упатство и другите приложени документи пред да го користите апаратот и чувајте ги во случај да Ви затребаат. Ако му го дадете апаратот на некој друг, дајте му го и ова упатство. Применете ги сите предупредувања и информации дадени во упатството и следете ги упатствата.

## Симболи и нивното значење

Во ова упатство се користат следниве симболи:

	Важни информации и корисни совети во врска со користењето на апаратот.
--	--

	<b>ПРЕДУПРЕДУВАЊЕ:</b> Предупредувања во врска со опасни ситуации поврзани со безбедноста на човечкиот живот и на материјалниот имот.
--	--

	Заштитна класа против електричен удар.
--	--

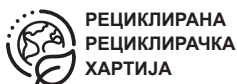

Овој производ е произведен во современи, еколошки безбедни фабрики без штета на природата.

# 1 Важни упатства за безбедноста и животната средина

Овој дел содржи упатства за безбедноста за да се спречат опасности што можат да водат до физички повреди или до оштетување на материјалниот имот.

Ако не ги следите овие упатства, гаранцијата ќе изгуби важност.

## 1.1 Општа безбедност

- Овој апарат е во согласност со меѓународните стандарди за безбедност.
- Ако овој апарат го користат деца над 8 години, лица со намалени физички, сетилни или умствени способности или лица кои не се доволно искусни и упатени, треба да бидат под нечиј надзор и треба да бидат запознаени со опасностите што може да настанат при употребата на апаратот. Децата не смеат да си играат со

апаратот. Чистењето и одржувањето од страна на корисникот не треба да го прават деца без надзор.

- Не го користете уредот ако електричниот кабел или самиот уред се оштетени. Контактирајте го овластениот сервис.
- Електричната мрежа треба да биде во склад со информациите наведени на ознаката со типот на апаратот.
- Апаратот не смее да се користи со продолжителен кабел.
- За да не се оштети електричниот кабел, внимавајте да не се притиска, превиткува или трие од остри рабови.
- Не го допирајте приклучокот на апаратот со мокри или влажни раце додека е вклучен во штекер.



# 1 Важни упатства за безбедноста и животната средина

- Не го влечете кабелот кога го вадите од штекер.
- Не го користете апаратот за всмукување на запаливи материјали; пепелот од цигари треба да биде ладен пред да го исчистите со правосмукалката.
- Не всмукувајте вода и други течности.
- Заштитете го апаратот од дожд, влага и извори на топлина.
- Не го користете апаратот во или близу до експлозивни или запаливи средини и супстанции.
- Пред да го чистите или одржувате апаратот, исклучете го од штекер.
- Не го потопувајте апаратот или неговиот кабел во вода за да го исчистите.
- Не го расклопувајте апаратот.
- Користете ги само оригиналните делови или деловите што ги препорачува производителот.
- За да спречите блокирање на филтерот или оштетување на моторот, не всмукувајте цемент, малтер или делови од компримирана хартија.
- Користете го апаратот само со адаптерот што е приложен со него.
- Не го користете апаратот без филтри бидејќи така може да се оштети.
- Ако ги чувате оригиналните материјали од амбалажата, нека бидат вон дофат на деца.
- Овој апарат не е наменет да го користат лица, вклучувајќи и деца, со намалени физички, сетилни или умствени способности или не се доволно искусни и

# 1 Важни упатства за безбедноста и животната средина

упатени во тоа како да се користи, освен ако се под надзор на некој што е одговорен за нивната безбедност или ако се запознаени со упатствата за неговото користење.

- Надгледувајте ги децата да не си играат со апаратот.
- Извадете го адаптерот од штекер и извадете го пакувањето со батерии пред да го чистите или одржувате апаратот.
- За да се избегне секаков ризик, оштетениот адаптер треба да биде заменет од страна на производителот, овластениот претставник на производителот или некое стручно лице.
- Внимавајте на тоа прстите, косата и лефтерната облека да немаат допир со подвижните делови или со отворите додека работите со апаратот.
- Батериите треба да се извадат од апаратот кога тој ќе дотрае и ќе треба да се фрли.
- Исклучете го апаратот од струја пред да ја извадите батеријата.
- Дотраените батерии фрлете ги во согласност со локалните закони и прописи.
- Батериите во овој апарат смее да ги замени само овластениот сервис.
- **ПРЕДУПРЕДУВАЊЕ:** За полнење на батериите користете ја само единицата за напојување TS-A011-190060E1 приложена со апаратот.
- Не користете друг вид батерии или стара и нова батерија заедно.
- Батериите треба да се стават во исправна положба во поглед на половите.

# 1 Важни упатства за безбедноста и животната средина

- Не ги заобиколувајте терминалите на напојувањето.
- Треба да се користи само со 18650-M26 батерии.
- Овој апарат не смеат да го користат деца и лица со намалени физички, сетилни или умствени способности или не се доволно искусни и упатени, освен ако се под нечиј надзор или им се дадени соодветни упатства.
- Надгледувајте ги децата да не си играат со апаратот.
- Не ставајте тежина врз апаратот.
- Не управувајте со апаратот на високи подлоги како маса или стол.

## 1.2 Усогласеност со Директивата за отпадна електрична и електронска опрема (WEEE) и фрлање на дотраениот производ



Овој производ е во согласност со Директивата на ЕУ за отпадна електрична и електронска опрема (2012/19/EU). Овој производ има симбол кој означува дека спаѓа во категоријата на отпадна електрична и електронска опрема (WEEE).

Овој симбол покажува дека производот не смее да се фрла заедно со друг отпад од домаќинството на крајот од неговиот век на траење. Користениот уред мора да се врати во одреден собирен пункт за рециклирање на електрични и електронски уреди. Прашајте каде има такви собирни пунктови кај локалните надлежни органи или во продавницата од која што сте го купиле производот. Секое домаќинство игра важна улога во рециклирањето на стариот апарат. Соодветното фрлање на користениот апарат помага да се спречат потенцијалните негативни последици по околината и по човечкото здравје.

# 1 Важни упатства за безбедноста и животната средина

## 1.3 Информации за амбалажата



Амбалажата на овој производ е направена од рециклирачки материјали во склад со државните закони.

Не го фрлајте отпадот од амбалажата заедно со домашниот отпад или други отпадоци, туку на собирни места за амбалажа одредени од локалните власти.

## 1.4 Отпадни батерии



Отпадните батерии треба да се фрлат во склад со локалните закони и прописи. Символот на батеријата и на амбалажата покажува дека батеријата приложена со производот не треба да се третира како отпад од домаќинството. Во некои земји овој симбол може да се користи во комбинација со некој хемиски симбол. Ако батериите содржат повеќе од 0,0005 % жива и повеќе од 0,004 % олово, додаден е хемискиот симбол Hg за жива и хемискиот симбол Pb за олово. Со исправно фрлање на батериите ќе придонесете за заштита од потенцијално нанесување штета на животната средина и на човечкото здравје поради неисправно фрлање на батериите.

## 1.5 Како да заштедите енергија

- Кога го користите уредот, подесете ги поставките за брзина според површината за да заштедите енергија.
- Вообичаено помалите брзини се користат при чистење на тврди површини, додека големите брзини се користат за чистење теписи.

## 2 Преглед

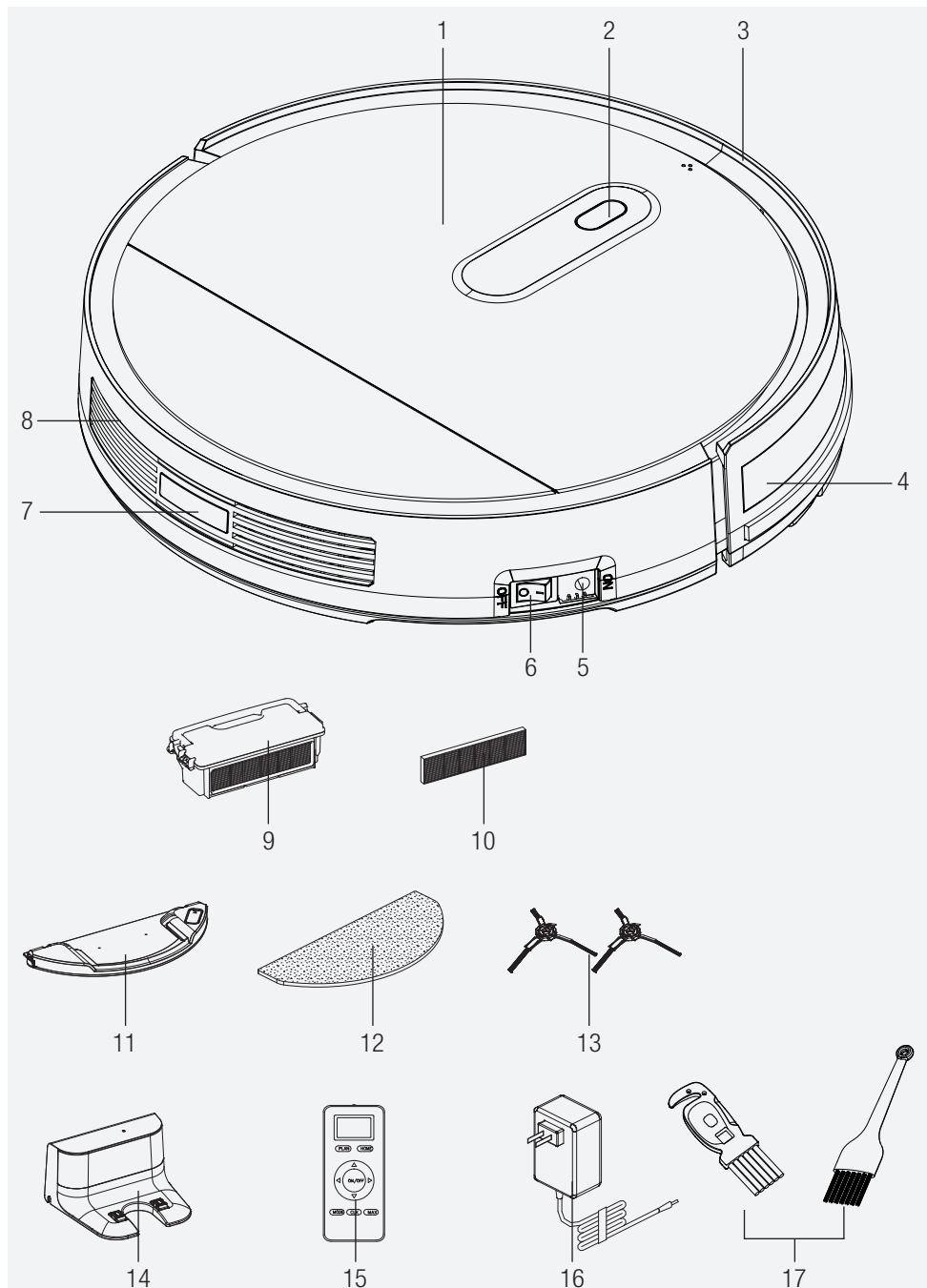

## 2 Преглед

### 2.1 Контроли и компоненти

1. Горен капак
2. Копче „АУТО“
3. Преден браник
4. Линија на предниот браник
5. Приклучок за полнење
6. Копче за напојување
7. Заден дел на телото
8. Заден сензор
9. Сад за прашина
10. ХЕПА филтер
11. Резервоар за вода
12. Џогер
13. Странични четки
14. Единица за полнење
15. Далечински управувач
16. Адаптер
17. Четка за чистење

### 2.2 Декларација за сообразност за СЕ

Arçelik A.Ş. изјавува дека овој уред е во согласност со Директивата 2014/53/EU. Целокупниот текст на ЕУ декларацијата за усогласеност е достапен на следнава интернет адреса: – Производи, од : beko.com

### 2.3 Технички податоци

#### Влез на адаптер:

100-240V, 50/60Hz, 0.5A

#### Излез на адаптер: DC19V, 0.6A

#### Батерија :

Ли-јон батерија: 10.8V/2600mAh

#### Време на полнење: 5-6 часа

#### Време на работење До 110 минути

#### Капацитет на садот за прашина : 0.5 л

#### Капацитет на резервоарот за вода: 0.12 л

#### 2.4G WiFi интервал на

#### фреквенција : 2412-2472 MHz

#### Поддржана мрежа: Безжичен WLAN

IEEE 802.11 b / q / n

#### 2.4G WiFi максимална моќност на

#### излезна РФ: 20dBm

#### Информации за изложеност на РФ

#### Максималното дозволено ниво на

изложеност се пресметува според растојанието од 20 см помеѓу апаратот и човечкото тело. За усогласување со условот за изложеност на РФ, треба да се постави растојание од 20 см помеѓу апаратот и лицето.

Го задржуваме правото да вршиме промени во техничките карактеристики и во дизајнот.

Производител	Shenzhen Transin Technologies Co.,Ltd
ID на моделот:	TS-A011-190060E1
Влезен напон:	100-240V~
Влезна фреквенција	50/60Hz
Влезна струја	0.5A
Излезен напон	19V
Излезна струја	0.6A
Излезна моќност:	11,4W
Просечна ефикасност	84,67%
Ефикасност при ниско оптоварување (10%)	77,4%
Струја без оптоварување:	0,06W

## 2 Преглед

1. Екран за прикажување
2. Полнење дома
3. Седмично закажување
4. Копчиња за насока (Достапни само во режим на мирување)
5. Старт/стоп
6. Режим на максимум, најголема моќност на вшмукување
7. Временски период
8. Избирање програма за чистење



Јачината на правосмукањето се поставува со копчето Mode (Режим).

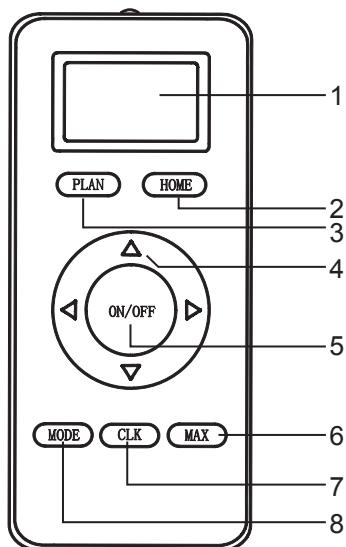

## 3 Работење со апаратот

Овој апарат се управува преку далечински управувач или мобилна апликација во согласност со упатствата за работа наведени во упатството за употреба. За користење со мобилната апликација, преземете ја апликацијата „Beiko Robot“ во Google Play Store или App Store.

### 3.1 Намена

Овој апарат е наменет за домашна употреба и не е погоден за индустриска употреба.

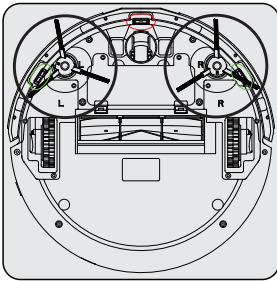

Вметнете две странични четки со притискање на наведените точки под роботот.

### 3.2 Полнење на апаратот

#### 3.2.1 Полнење со адаптерот

Целосно наполнете го апаратот при првата употреба.



Потребни се 5 до 6 часа за апаратот целосно да се наполни.

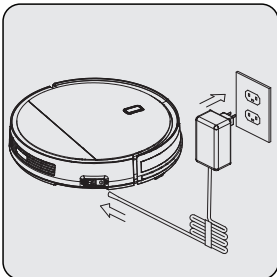



## 3 Работење со апаратот

Прицврстете го кабелот на адаптерот за напојување директно во приклучокот за полнење на роботот (5) и прицврстете го адаптерот за напојување на другиот кабел, како што е прикажано погоре.

### 3.2.2 Полнење со единицата за полнење

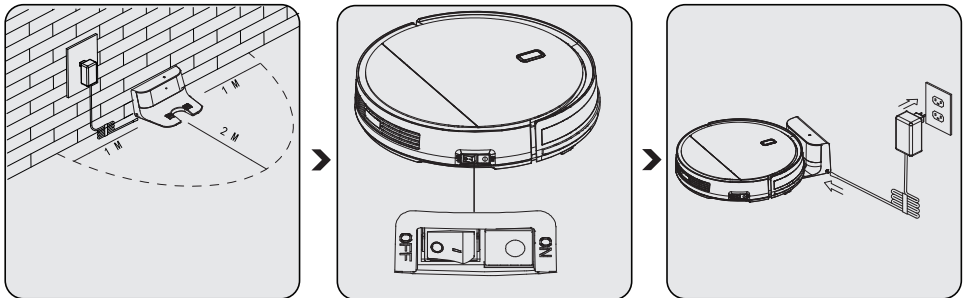

Поставете ја единицата за полнење (14) во ѕидот. Отстранете пречки што се наоѓаат на растојание од 1-2 метри до единицата за полнење.

Прицврстете го кабелот на адаптерот за полнење (16) на станицата за полнење.

Доколку апаратот е исклучен, вклучете го со менување на копчето за напојување (6) од состојбата „OFF“ во „ON“.

Сината светлина на единицата за полнење (14) останува осветлена додека единицата е активна.

### 3 Работење со апаратот



Доколку адаптерот е исклучен од струја или се случи прекин на струја кога апаратот е во единицата за полнење (14), апаратот ќе го напушти штандот за полнење без избран режим за чистење и ќе започне да бара станица за полнење.

Во овој случај, исклучете го апаратот користејќи го копчето за напојување од страна (6). Кога прекилот на струјата ќе заврши или кога ќе го вклучите адаптерот, вклучете го и испратете го апаратот до единицата за полнење користејќи го контролерот (15) или мобилната апликација и почекајте да се смири.



Индикаторот на апаратот ќе трепка во црвена боја за време на полнењето.



Откако целосно ќе се наполни, индикаторот на апаратот ќе остане во сина боја.



Кога батеријата е слаба во режим на мирување, индикаторот ќе трепка двапати во секунда.



Кога батеријата е слаба во режим на чистење, апаратот автоматски ќе ја најде единицата за полнење (14), индикаторот ќе остане постојано во црвена боја.

## 3 Работење со апаратот

### 3.3 Почетно користење

#### 3.3.1 Автоматско чистење

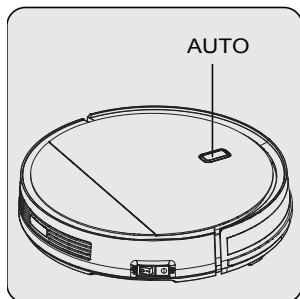

Притиснете го копчето „**AUTO**“ на апаратот.

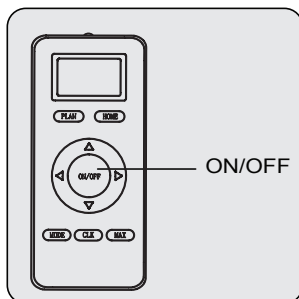

Или притиснете го копчето „**Start/stop**“ на далечинскиот управувач (15) или на мобилната апликација.

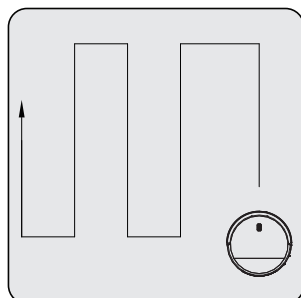

Апаратот ќе се префрли во режим на чистење.

Го чисти целиот простор, следејќи цик-цак рута на чистење. На крајот на чистењето, роботот ќе се врати во станицата за полнење.

#### 3.3.2 Чистење рабови

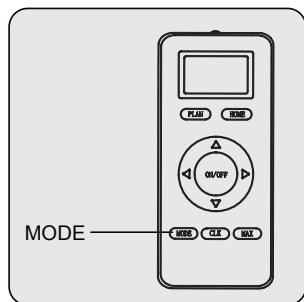

Притиснете го копчето „**MODE**“ на далечинскиот управувач додека се прикаже “**MODE1**” на екранот.

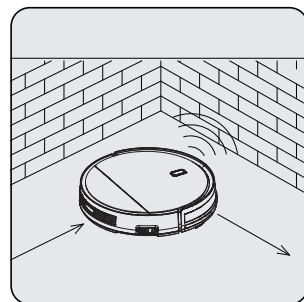
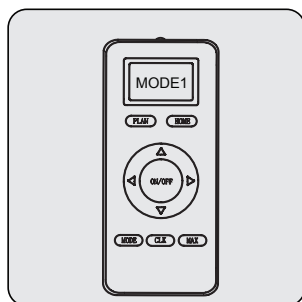

Апаратот ќе се префрли во режим на чистење. Апаратот ги чисти рабовите на ѕидот и се трга настрана од единицата за полнење (14) за да се избегне крах за време на работењето. На крајот на чистењето, апаратот ќе се врати во единицата за полнење.

## 3 Работење со апаратот

### 3.3.3 Чистење простори

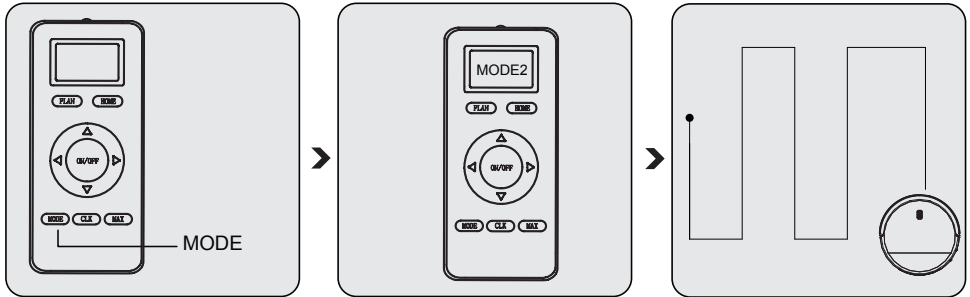

Притиснете го копчето „**MODE**“ на далечинскиот управувач додека се прикаже „**MODE2**“ на екранот.

Апаратот ќе се префрли на режимот за чистење на просторот од 2x2м што е лоциран. На крајот на чистењето, апаратот ќе се префрли во режим на мирување.

### 3.3.4 Чистење рандом

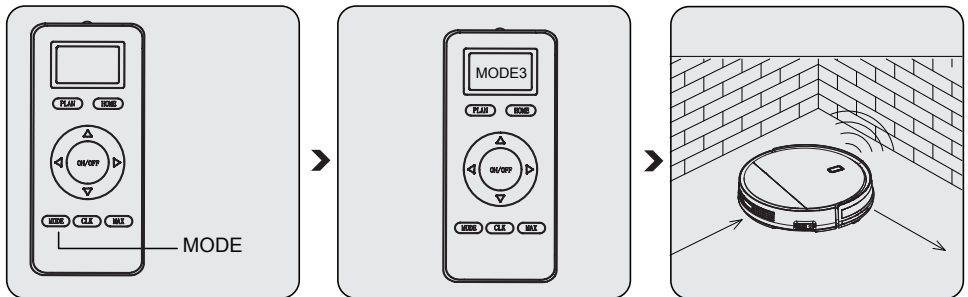

Притиснете го копчето „**MODE**“ на далечинскиот управувач додека се прикаже „**MODE3**“ на екранот.

Апаратот ќе се префрли во режимот на чистење рандом и ќе ја исчисти просторијата следејќи рандом рута. Чистењето ќе продолжи сè додека апаратот не ја потроши батеријата, потоа ќе се префрли на единицата за полнење (14) за да се наполни.

## 3 Работење со апаратот

### 3.3.5 Длабинско чистење

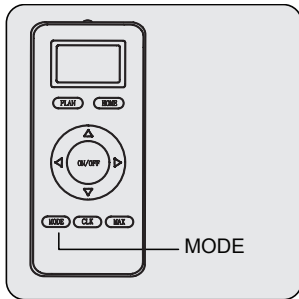

Притиснете го копчето „**MODE**“ на далечинскиот управувач додека се прикаже „**MODE4**“ на екранот.

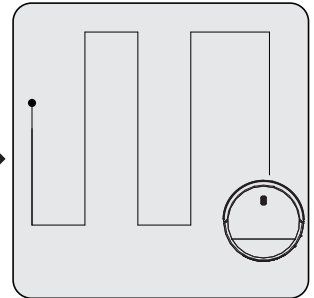
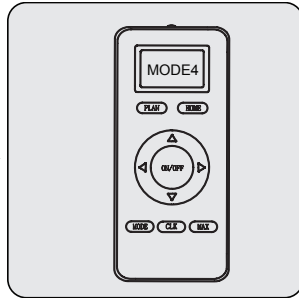

Апаратот ќе работи во два круга чистење следејќи цик-цак рута. На крајот на чистењето, апаратот ќе се врати во единицата за полнење (14).

### 3.3.6 Максимално чистење

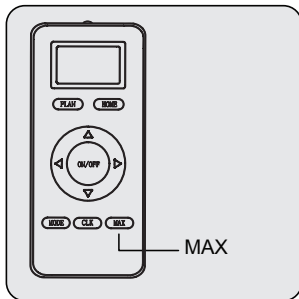

Притиснете на копчето „**MAX**“ на далечинскиот управувач (15) за да се започне максималното ниво на чистење додека апаратот е во режим на мирување или чистење.

Рутата на чистење на апаратот ќе биде како што е во автоматско чистење.

Разликата во режимот на максимално чистење е во тоа што апаратот ќе се префрли во режим на максимално вшмукување за да постигне опширно чистење.

## 3 Работење со апаратот

### 3.3.7 Режим на закажување

Кога успешно ќе го поставите закажаниот временски период за чистење, апаратот ќе започне автоматски да чисти во закажаното време.

## 3.4 Закажување преку далечинскиот управувач

За да влезете во режим на закажување, притиснете и задржете го копчето „CLK“ на далечинскиот управувач (15). Трепчачките бројки ќе се прикажат на екранот, можете да ги користите копчињата нагоре и надолу за да ги измените трепчачките бројки. По внесувањето број, продолжете со поставување на следната бројка, користејќи ги копчињата налево и надесно. Откако ќе го поставите времето, информацијата за денот во горниот ред може да се смени секојпат кога ќе се притисне десното копче. На крај притиснете го копчето „CLK“ на далечинскиот управувач, екранот ќе престане да трепка, што значи дека времето е поставено.

### 3.4.1 Како може да се закаже роботот преку далечинскиот управувач? Поставување со далечински управувач

#### A. Поставување на закажаното време

а. Проверете дали роботот е во состојба на мирување или полнење, потоа притиснете и задржете го копчето „PLAN“ на далечинскиот управувач, далечинскиот управувач ќе се префрли на режим на закажување.

б. Трепчачките бројки ќе се прикажат на екранот, можете да ги користите копчињата налево и надесно за да продолжите со поставувањето на следната бројка.

в. Откако е поставено, притиснете го копчето „ON/OFF“ на далечинскиот управувач, ќе чуete краток звучен сигнал доколку закажувањето е успешно.

г. Откако ќе го чуete краткиот звучен сигнал, може да се вратите на почетниот екран со притискање и задржување на копчето „PLAN“.



При поставување на закажувањето, бројот на далечинскиот управувач (15) е времето на одложување.

На пример, да претпоставиме дека во моментот е 8 наутро и поставката на далечинското е 01:00. Доколку поставувањето е успешно, апаратот ќе започне да работи за 1 час. Ова значи дека ќе започне во 9 наутро. Но, ќе работи само во 9 наутро тој ден. Доколку главниот прекинувач се исклучи пред да дојде закажаното време, закажаниот период ќе се откаже. И секој пат кога ќе се внесе закажан час, ќе биде достапен само еден час.

## 3 Работење со апаратот

### А. Откажување време на програма

Кога далечинскиот управувач (15) е во режим на закажување, повторно притиснете и задржете го копчето „ON/OFF“, ќе се прикаже 00:00 на екранот на далечинскиот управувач. Потоа, притиснете го копчето „ON/OFF“ за да го откажете времето на програмата. Доколку е успешно, апаратот ќе даде звучен сигнал двапати. Откако ќе го чуете краткиот звучен сигнал, може да се вратите на почетниот екран со притискање и задржување на копчето „PLAN“.

### 3.5 Како да се работи со џогерот

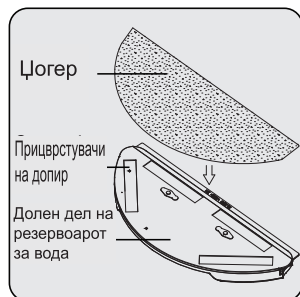

Прицврстете го додатокот за џогер на цевката за платно и истегнете го платното на џогерот за да го зацврстите на прицврстувачите.

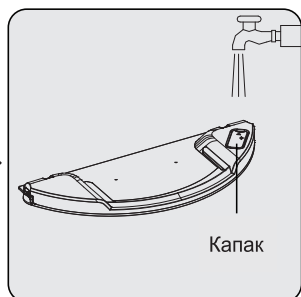

Отворете го капакот на садот за вода (11), наполнете го со вода и затворете го капакот.

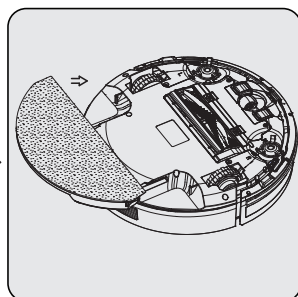

Превртете го апаратот наопаку. Поставете ги цевките за додатокот за џогер на цевките на дното на апаратот и притиснете. (Ќе чуете звук на кликување).

Кога го отстранувате додатокот за џогер, и с т о в р е м е н о притиснете ги левото и десното копче и извадете го додатокот.



**ПРЕДУПРЕДУВАЊЕ:** Отстранете го резервоарот за вода од производот и погрижете се да ја исцедите преостанатата вода по секое поминување со џогер.



Џогерот може да се пере во машина.

## 4 Чистење и одржување

Исклучете го апаратот и извадете го кабелот од штекер пред да го чистите.



**ПРЕДУПРЕДУВАЊЕ:** Немојте да користите бензин, растворувачи, абразивни средства за чистење, метални предмети или тврди четки за да го исчистите апаратот.

### 4.1 Чистење на садот за прашина и филтерите



Може да го повикате нашиот центар за повици за да нарачате нов филтер кога Вашиот филтер ќе го достигне очекуваниот животен век или од некоја причина, треба да се замени.



Не мијте го ХЕПА филтерот.

За да постигнете максимален перформанс со ХЕПА филтер, исчистете со четка по секое чистење.

ХЕПА филтерот (10) е заменлив додаток. Очекуваниот животен век на ХЕПА филтерот (10) е отприлика 4 месеци.

Бидејќи влажните филтри може да предизвикаат намален перформанс, заменете ги со нови.

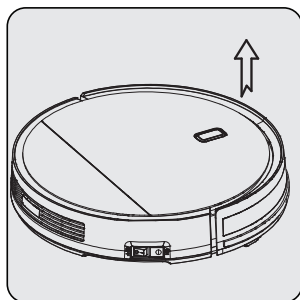

За да го отворите горниот капак (1), подигнете го од делот прикажан со стрелки користејќи ги прстите.

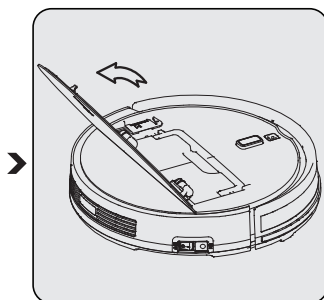

Отворете го капакот.

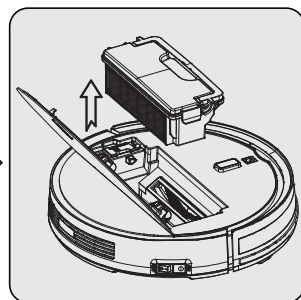

Отстранете го садот за прашина (9), држејќи го за рачката.



## 4 Чистење и одржување

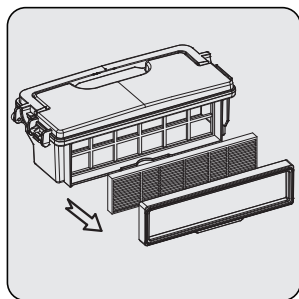

Отстранете ја рамката за филтер и филтерот.

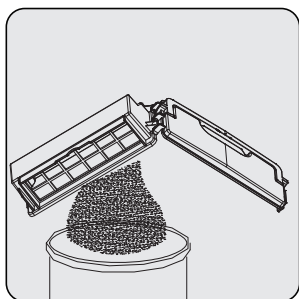

Испразнете го садот за прашина (9). Само садот за прашина може да се мие под млаз вода.

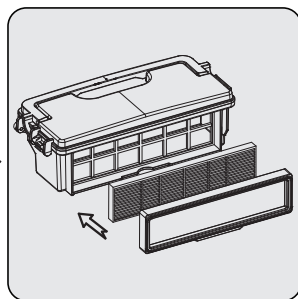

Откако садот за прашина (9) е целосно сув, прицврстете го филтерот и рамката за филтер.

### 4.2 Чистење на сензорот и тркалата



Чистете редовно според собраната количина прашина.

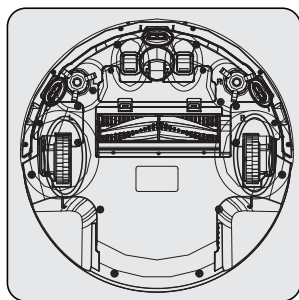

Чистете ги сензорот и тркалата со мека крпа од фибер-стакло.

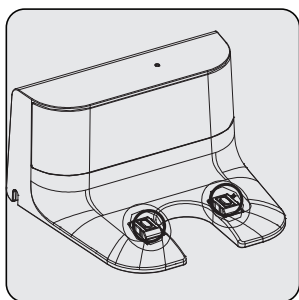

Чистете ги контактните точки за полнење на единицата за полнење (14) со мека крпа од фибер-стакло.

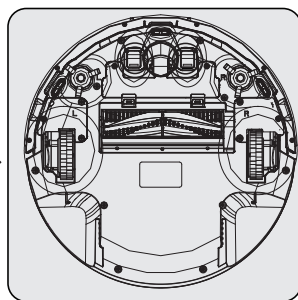

Чистете ги контактните точки за полнење на апаратот со мека крпа од фибер-стакло.

## 4 Чистење и одржување

### 4.3 Чистење на групата ротирачки четки

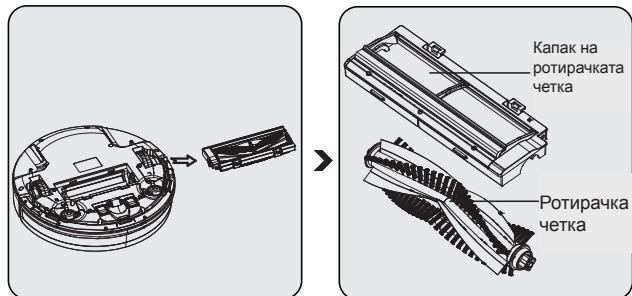

Отстранете ја групата ротирачки четки од апаратот.

Чистете ја групата ротирачки четки со мека крпа од фибер-стакло.

Само ротирачката четка може да се мие под млаз вода.

**Забелешка:** По миење, почекајте групата ротирачки четки целосно да се исушат.



Отстранете го горниот капак од роботот. Четката за чистење, достапна до садот за прашина, се користи за чистење на филтерот и садот за прашина на робот-правосмукалка. (17)

### 4.4 Чистење на страничните четки

1. Проверете дали страничните четки се оштетени или содржат непознати супстанции.
2. Исчистете ги страничните четки со алатки или крпа за чистење.
3. Во случај на свиткување или деформација, држете ги страничните четки во топла вода 5 секунди.
4. Доколку страничните четки се оштетени, заменете ги.

## 4 Чистење и одржување

---

### 4.5 Складирање

- Ако немате намера да го користите апаратот подолго време, внимателно складирајте го.
- Извадете го приклучокот од штекер.
- Чувајте го апаратот подалеку од дофат на деца.
- Ако знаете дека нема да го користите апаратот подолго време, ставете го на ладно и суво место, дополу наполнет. Не ја полнете или празнете целосно.

### 4.6 Транспортирање и испорака

- За време на транспортот и испораката, носете го апаратот во неговата оригинална амбалажа. Амбалажата го штити апаратот од физички оштетувања.
- Не ставајте тешки работи врз апаратот или врз амбалажата во која е спакуван. Така апаратот може да се оштети.
- Ако апаратот падне, можеби нема да работи или ќе има трајни оштетувања.

## 5 Известувања на апаратот

Состојба на индикаторот	Објаснување на статуси
Црвено светло трепка четири пати во секунда	Садот за прашина не е соодветно поставен или нема сад за прашина во роботот.
Црвено светло трепка четири пати во секунда	Дефект при полнење
Црвено светло трепка двапати, а сино светло трепка еднаш	Дефект на сензорот за судир
Црвено светло трепка двапати и сино светло трепка двапати	Висина забележана од сензорот за спречување падови
Црвено светло трепка три пати, а сино светло трепка еднаш	Дефект на тркалата
Црвено светло трепка еднаш и сино светло трепка еднаш	Дефект на странична четка
Црвено светло трепка еднаш, а сино светло трепка двапати	Дефект на моторот на вентилаторот
Црвено светло трепка еднаш, а сино светло трепка три пати	Дефект на ротирачката четка



Кога производот ќе најде на грешка, ќе добиете известување за изворот на проблемот и методот за решавање преку мобилната апликација. Видете го водичот за брзо поставување за користење на мобилната паликација

## 5 Известувања на апаратот

### Карактеристика звучно предупредување

Статус	Звучно предупредување
Режим на мирување	Три кратки звучни предупредувања
Чистење	Нема посебно звучно предупредување
Автоматско полнење	Нема посебно звучно предупредување
Полнење	Едно кратко звучно предупредување
Целосно наполнето	Пет кратки звучни предупредувања
Закажувањето е успешно	Едно кратко звучно предупредување
Закажувањето е откажано	Две кратки звучни предупредувања
Слаба батерија	Четири кратки звучни предупредувања
Исклучување на полнењето	Едно долго звучно предупредување
Дефект на предниот браник или копчето за судир	Едно долго звучно предупредување
Дефект на спречувањето пад или тркалата не се на земја	Едно долго звучно предупредување
Дефект при преоптоварување на тркалата	Едно долго звучно предупредување
Предупредување за преоптоварување на ротирачката четка	Едно долго звучно предупредување
Предупредување за преоптоварување на страничните четки	Едно долго звучно предупредување
Влези во режим на мирување	Две кратки звучни предупредувања
Разбуди го роботот	Три кратки звучни предупредувања

# Lue tämä ohjekirja ensin!

Hyvä asiakas,

Kiitos, kun valitsit tämän Beko-tuotteen. Tahdomme, että saat optimaalisen hyödyn tämän nykyaikaisella tekniikalla valmistetun korkealuokkaisen tuotteen käytöstä. Lue tämä käyttöohje ja liitetyt asiakirjat huolellisesti ennen laitteen käyttöä ja säilytä ne tulevia tarpeita varten. Anna tämä käyttöohje laitteen mukana, jos se luovutetaan toiselle henkilölle. Noudata kaikkia siinä olevia varoituksia, tietoja ohjeita.

## Symbolit ja niiden merkitys

Tässä käyttöohjeessa käytetään seuraavia symboleita:

	Tärkeää tietoa ja hyödyllisiä vinkkejä koskien tuotteen käyttöä.
	<b>VAROITUS:</b> Varoitukset koskien hengenvaarallisia ja omaisuusvahinkoja koskevia tilanteita.
	Suojaluokka sähköiskua vastaan.



Tämä tuote on valmistettu ympäristöystävällisellä tavalla nykyaikaisessa tehtaassa luontoa vahingoittamatta.

# 1 Tärkeitä turvallisuus- ja ympäristöohjeita

Tämä osio sisältää turvallisuusohjeita, jotka auttavat suojautumaan henkilö- ja omaisuusvahingoilta.

Takuu voidaan mitätöidä, ellei näitä ohjeita noudateta.

## 1.1 Yleistä turvallisuudesta

- Laite noudattaa kansainvälisiä turvallisuusstandardeja.
- Tätä laitetta voivat käyttää vähintään 8-vuotiaat lapset ja sellaiset henkilöt, joiden fyysiset, aistinvaraiset tai henkiset ominaisuudet ovat alentuneet tai joilla ei ole kokemusta ja tietoa laitteesta, ja jos heitä on opastettu käyttämään laitetta turvallisesti ja jos he ymmärtävät laitteen käyttöön liittyvät vaaratekijät. Lasten ei tule antaa leikkiä laitteen kanssa. Lapset ilman valvontaa eivät saa suorittaa puhdistus- tai kunnossapitotoimintoja.
- Älä käytä laitetta, jos virtajohto tai itse laite on vahingoittunut. Ota yhteys valtuutettuun huoltoon.
- Virransyötön on oltava tyyppikilvessä ilmoitettujen tietojen mukainen.
- Älä käytä laitetta jatkojohdon kanssa.
- Virtajohtojen vaurioitumisen välttämiseksi, älä aseta sitä puristuksiin, taivuta sitä ja estä sen hankaantuminen teräviä reunoja vastaan.
- Älä koske laitteen virtapistokkeeseen kosteilla tai märillä käsillä, kun laite on liitetty virransyöttöön.
- Älä irrota laitetta virtalähteestä vetämällä virtajohtoa.
- Älä imuroi syttyviä materiaaleja ja varmista, että savukkeen tuhka on jäähtynyt ennen sen imurointia.
- Älä imuroi vettä tai muita nesteitä.
- Suojaa laite sateelta, kosteudelta ja lämpölähteiltä.
- Älä käytä laitetta räjähdysriskissä tai syttyissä ympäristöissä tai tiloissa, jossa säilytetään räjähdysriskiä ja syttyviä aineita.

# 1 Tärkeitä turvallisuus- ja ympäristöohjeita

- Irrota laite verkkovirrasta puhdistamisen ja kunnossapidon ajaksi.
- Älä upota laitetta tai sen virtajohtoa veteen.
- Älä pura laitetta.
- Käytä vain valmistajan suosittelemia tai alkuperäisiä varaosia.
- Suodattimen tukkeutumisen tai moottorivaurion välttämiseksi, älä imuroi sementtiä, kipsiä tai puristepaperin osia.
- Käytä laitetta vain sen mukana toimitetulla sovittimella.
- Älä käytä laitetta ilman suodattimia, koska se voi vaurioitua.
- Jos pakkausmateriaali säilytetään, säilytä niitä lasten ulottumattomissa.
- Tätä laitetta ei ole tarkoitettu sellaisten henkilöiden (mukaan lukien lapset), jotka kärsivät alennetusta fyysisestä, aistinvaraisesta tai henkisestä kyvystä, tai joilta puuttuu kokemusta ja tietoa, ellei toinen henkilö, joka on vastuussa heidän turvallisuudesta, on opastanut heitä laitteen käytössä ja valvoo heidän käyttöä.
- Lapsia on valvottava koko ajan etteivät he pääse leikkimään laitteen kanssa.
- Irrota sovitin ja akkuyksikkö ennen puhdistus- tai huoltotöitä.
- Valmistajan, tämän valtuuttaman edustajan tai vastaavan valtuutetun henkilön on vaihdettava viallinen sovitin.
- Pidä sormet, hiukset ja löysät vaatteet etäällä liikkuvista osista tai aukoista imuroinnin aikana.
- Akut on poistettava laitteesta ennen laitteen hävittämistä.
- Irrota laite virransyötöstä ennen akun irrottamista.



# 1 Tärkeitä turvallisuus- ja ympäristöohjeita

- Kierrätä käytetyt vanhat akut paikallisten määräysten mukaisesti.
- Vain valtuutettu henkilö saa vaihtaa laitteen akut.
- **VAROITUS:** Käytä laitteen mukana toimitettua, irrotettavaa TS - A011-190060E1 syöttöyksikköä akun lataamiseen.
- Älä käytä erityyppisiä ja vanhoja ja uusia paristoja keskenään.
- Akut on asennettava oikein päin.
- Älä aseta akkunapoja oikosulkuun.
- Tulee käyttää vain 18650-M26 akuilla.
- Tätä laitetta ei saa käyttää lapset ja henkilöt joiden fyysiset, aistinvaraiset tai henkiset kyvyt ovat alentuneet, tai joilla ei ole riittävää kokemusta tai tietoa, paitsi jos heidän turvallisuudestaan vastaava henkilö valvoo tai neuvoo heitä laitteen käytössä.
- Lapsia on valvottava koko ajan etteivät he pääse leikkimään laitteen kanssa.

- Älä aseta painoja laitteen päälle.
- Älä käytä laitetta korkeiden tavaroiden päällä, kuten pöydät tai tuolit.

## 1.2 WEEE-direktiivin noudattaminen ja tuotteen hävittäminen:



Tämä tuote ei sisällä Ministry of Environment and Urbanisation of Republic of Turkey julkaisemassa "sähkö- ja elektroniikkaromun käsittely"

määräyksessä esitettyjä vaarallisia ja kiellettyjä materiaaleja. Noudattaa WEEE-direktiiviä. Tämä tuote on valmistettu kierrätettävistä ja uudelleenkäytettävistä, korkealaatuisista osista ja materiaaleista. Älä taten hävitä tuotetta tavallisen kotitalousjätteen mukana sen käyttöön lopussa. Vie se sähkö- ja elektroniikkalaitteiden kierrätyskeskukseen. Pyydä lisätietoja näistä keräyspisteistä paikalliselta viranomaiselta. Auta suojaamaan ympäristöä ja luonnonvaroja kierrättämällä käytetyt tuotteet.

## 1.3 Tietoa pakkauksesta



Tuotteen pakkaus on valmistettu kierrätettävistä materiaaleista kansallista ympäristölainsäädäntöä noudattaen.

Älä hävitä pakkausmateriaaleja kotitalous- tai muun jätteen mukana, vaan toimita ne paikallisten viranomaisten osoittamaan keräyspisteeseen.

# 1 Tärkeitä turvallisuus- ja ympäristöohjeita

## 1.4 Käytetyt akut



Hävität vanhat akut paikallisten lakien ja määräysten mukaan. Tämä symboli akussa tai sen pakkauksessa tarkoittaa, ettei akkua lasketa normaalkiksi kotitalousjätteeksi. Tätä symbolia voidaan käyttää yhdessä kemikaalisymbolin kanssa joillakin alueilla. Jos laitteen mukana toimitetut akut sisältävät kemiallisen symbolin Hg tai Pb, tarkoittaa se, että niiden raskasmetallisältö on yli 0.0005 % elohopeaa, tai yli 0.004 % lyijyä. Hävittämällä akut asianmukaisesti autat varmistamaan, että vältyt haitallisilta ympäristö- ja terveysvaikutuksilta, joita akkujen epäasianmukainen käsittely voisi aiheuttaa.

## 1.5 Tapoja säästää energiaa

- Säädä nopeus pinnan mukaan laitteen käytön aikana energian säästämiseksi.
- Tavallisesti alempia nopeuksia käytetään kovien pintojen puhdistamiseen ja korkeita nopeuksia mattojen puhdistamiseen.

## 2 Yleiskuva

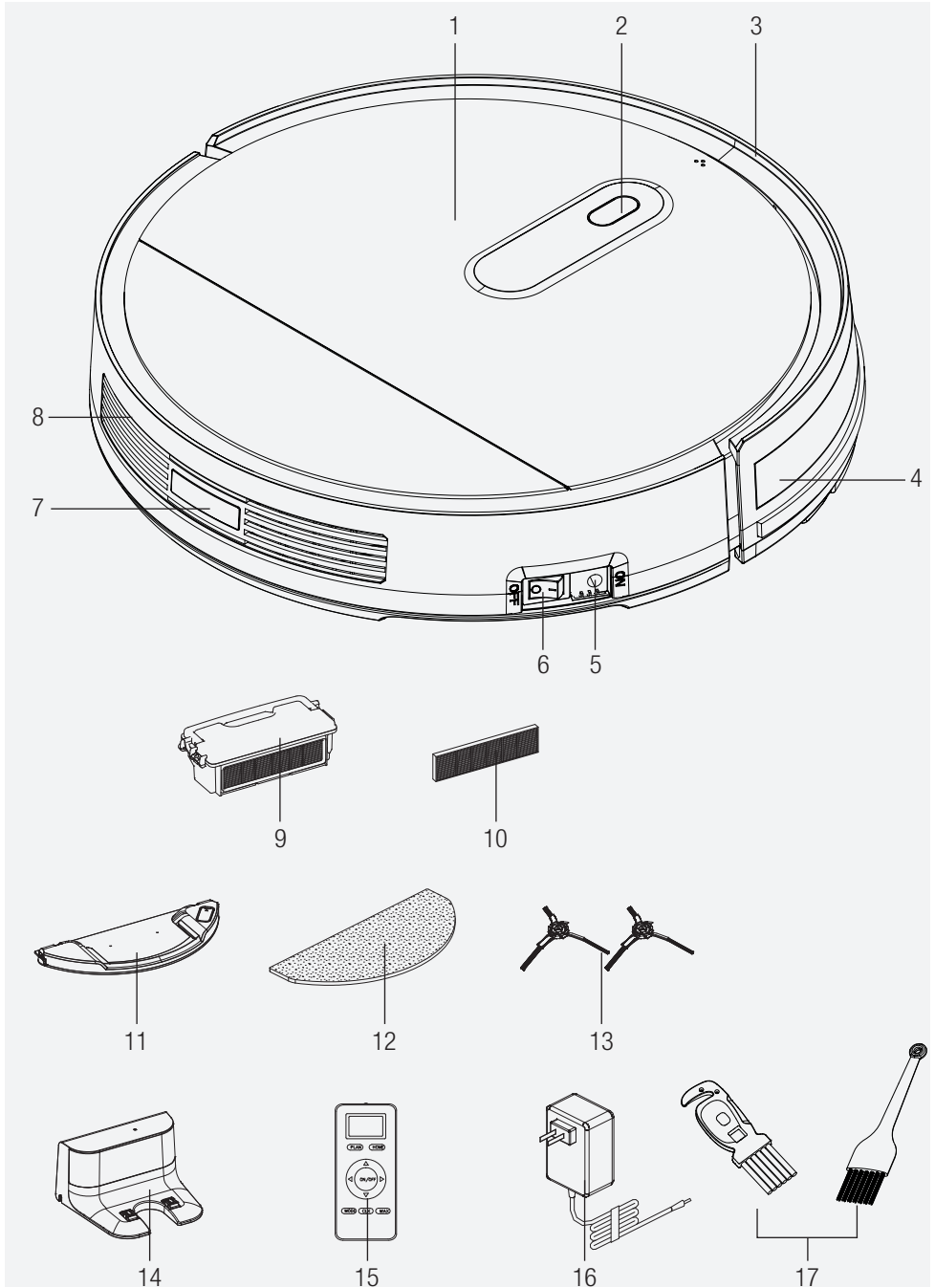

## 2 Yleiskuva

### 2.1 Ohjaimet ja osat

1. Yläkansi
2. "AUTO" painike
3. Etupuskuri
4. Etupuskurilinja
5. Latausliitin
6. Virtapainike
7. Takarunko
8. Taka-anturi
9. Pölysäiliö
10. HEPA-suodatin
11. Vesisäiliö
12. Moppi
13. Sivuharjat
14. Latausyksikkö
15. Kaukosäädin
16. Lataussovitin
17. Puhdistusharja

### 2.2 Tekniset tiedot

- Sovittimen tulo** :  
100-240 V, 50/60 Hz, 0,5 A
- Sovittimen lähtö:** DC 19 V, 0,6 A
- Akku:**  
Li-ion akku: 10,8 V/2600 mAh
- Latausaika:** 4-7 tuntia
- Käyttöaika:** Automaattinen puhdistus 110 minuuttia/ MAKS. puhdistus 80 minuuttia
- Pölysäiliön kapasiteetti:** 0,5 l
- Vesisäiliön kapasiteetti:** 0,12 l
- 2.4G WiFi taajuus aikaväli** : 2412-2472 MHz
- Tuettu verkko:** WLAN IEEE 802.11 b / q / n langaton
- 2,4 G WiFi maks. RF-lähtöteho:** 20dBm

RF-altistumistiedot Suurin sallittu altistumistaso on laskettu 20 cm etäisyydeltä laitteen ihmiskehon välillä. RF-altistumisolosuhteiden noudattamiseksi, vähintään 20 cm etäisyys laitteen ja henkilöiden välillä tulee säilyttää.

Oikeudet teknisiin ja mallimuutoksiin pidätetään.

Valmistaja	Shenzhen Transin Technologies Co.,Ltd
Mallitunnus:	TS-A011-190060E1
Syöttöjännite:	100–240 V~
Syöttötaajuus	50/60 Hz
Syöttövirta	0,5 A
Lähtöjännite	19 V
Lähtövirta	0,6 A
Lähtöteho:	11,4 W
Keskimääräinen aktiivinen hyötysuhde	84,67 %
Tehokkuus alhaisella kuormituksella (10 %)	77,4 %
Teho ilman kuormaa:	0,06 W

## 2 Yleiskuva

1. Näyttöruutu
2. Lataus latausasemassa
3. Viikoittainen aikataulu
4. Suuntapainikkeet (Käytössä vain valmiustilassa)
5. Käynnistys/pysäytys
6. Maksimitila, korkein imuteho
7. Ajastin
8. Puhdistusohjelman valinta



Imuteho asetetaan Tila-painikkeella.

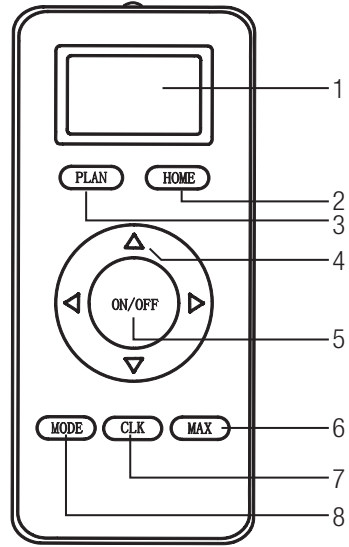

## 3 Käyttö

Laitetta käytetään kauko-ohjaimella tai mobiililaitteella tässä käyttöohjeessa kuvatulla tavalla. Käyttämiseksi mobiililaitteella. lataa **“Beko Robot”** sovellus Google Play tai App Storesta.

### 3.1 Käyttötarkoitus

Laitte on tarkoitettu vain kotitalouskäyttöön, eikä se sovellu ammattimaiseen käyttöön.

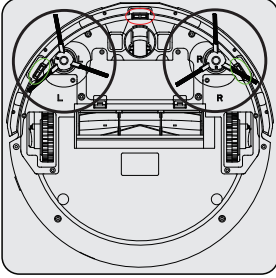

Aseta kaksi sivuharjaa painamalla osoitettuja kohtia robotin alla.

### 3.2 Laitteen lataus

#### 3.2.1 Lataaminen sovittimella

Lataa laite täyteen ennen ensimmäistä käyttöä.



Laitteen lataaminen täyteen kestää 5 - 6 tuntia.

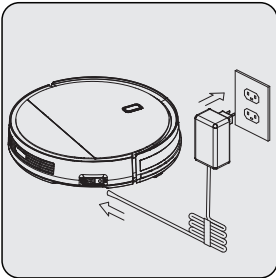

Liitä virtasovittimen johto suoraan robotin latausliittimeen (5) ja liitä virtasovitin toiseen johtoon, kuten yllä on esitetty.

## 3 Käyttö

### 3.2.2 Lataaminen latausyksiköllä

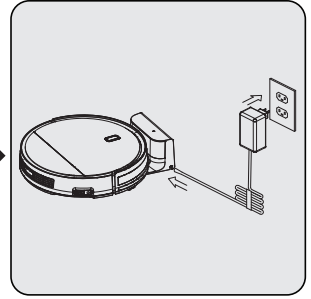
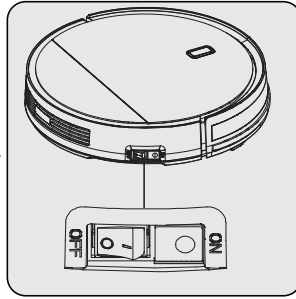
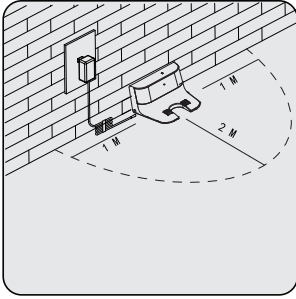

Kiinnitä latausyksikkö (14) seinään. Poista 1-2 metrin etäisyydellä latausyksiköstä olevat esteet.

Liitä lataussovittimen (16) johto latausasemaan.

Jos laite on pois päältä, kytke se päälle kytkemällä virtapainikkeen (6) tilasta **“OFF”** tilaan **“ON”**.

Sininen valo latausyksikössä (14) palaa, kun laite on käytössä.



Jos sovitin irrotetaan tai sähkökatkos tapahtuu, kun laite on latausyksikössä (14), poistuu laite latausjalustasta ilman puhdistustilaa ja alkaa etsimään latausasemaa.

Sammuta tässä tapauksessa laite virtapainikkeella sen laidassa (6). Kun sähkökatkos päättyy tai sovitin liitetään, kytke virta päälle ja lähetä laite latausyksikköön ohjaimella (15) tai mobiilisovelluksella ja odota, että se on paikallaan.



Ilmaisimessa vilkkuu punaisena latauksen aikana.



Kun lataus on valmis, ilmaisimen valo palaa sinisenä.



Kun akkuvaraus on matala valmiustilassa, ilmaisimessa vilkkuu kahdesti sekunnissa.



Kun akkuvaraus on matala puhdistustilassa, laite etsii latausyksikön (14) automaattisesti ja ilmaisimessa palaa punaisena.

## 3 Käyttö

### 3.3 Käynnistys

#### 3.3.1 Automaattinen puhdistus

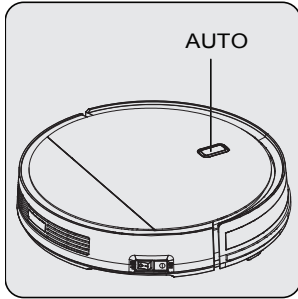

Paina **“AUTO”** -painiketta laitteessa.

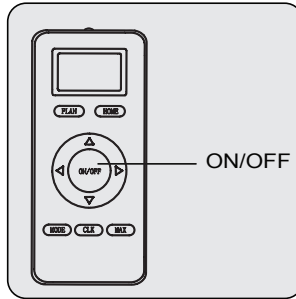

Tai paina **“Start/Stop”** painiketta kauko-ohjaimessa (15) tai mobiilisovelluksessa.

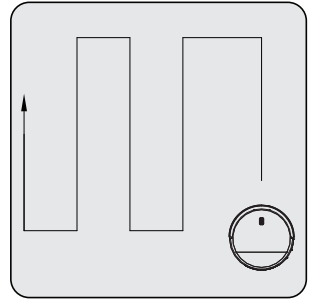

Laite siirtyy puhdistustilaan. Puhdistaa koko alueen edestakaisen puhdistusreitit mukaan. Robotti palaa latausasemaan puhdistuksen jälkeen.

#### 3.3.2 Reunojen puhdistus

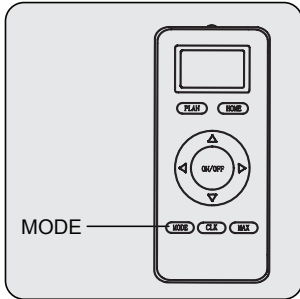

Paina **“MODE”** painiketta kauko-ohjaimessa, kunnes **“MODE1”** näkyy näytöllä.

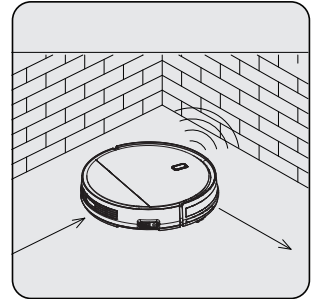
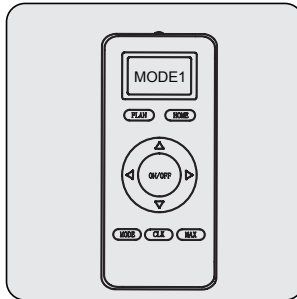

Laite siirtyy puhdistustilaan. Laite puhdistaa seinänvietet ja pysyy etäällä latausyksiköstä (14) törmäyksen estämiseksi käytön aikana. Laite palaa latausyksikköön puhdistuksen jälkeen.



## 3 Käyttö

### 3.3.3 Alueen puhdistus

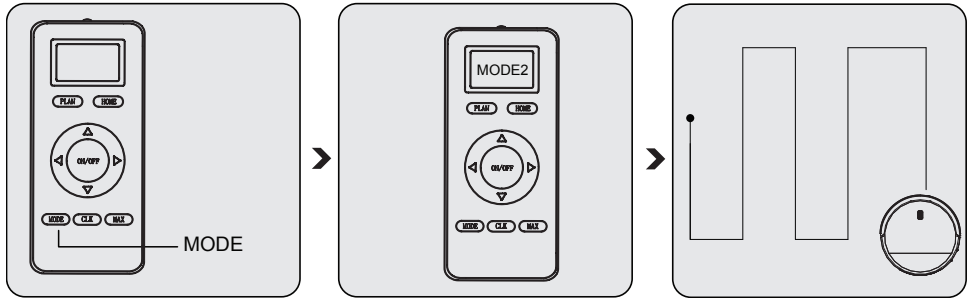

Paina **“MODE”** painiketta kauko-ohjaimessa, kunnes **“MODE2”** näkyy näytöllä.

Laitte kytkeytyy 2m\*2m alueen puhdistamiseen, jossa se sijaitsee.  
Laitte siirtyy valmiustilaan puhdistuksen jälkeen.

### 3.3.4 Satunnainen puhdistus

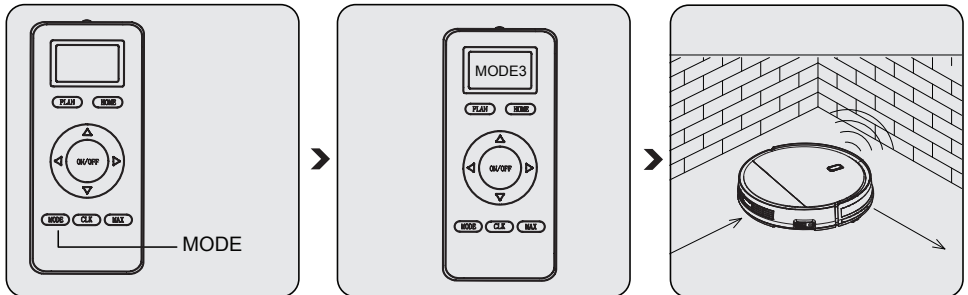

Paina **“MODE”** painiketta kauko-ohjaimessa, kunnes **“MODE3”** näkyy näytöllä.

Laitte siirtyy satunnaiseen puhdistustilaan ja puhdistaa huoneen satunnaisen reitin mukaan.  
Puhdistus jatkuu, kunnes laitteen akku tyhjenee ja se palaa latausyksikköön (14) ladataksi.

## 3 Käyttö

### 3.3.5 Tehopuhdistus

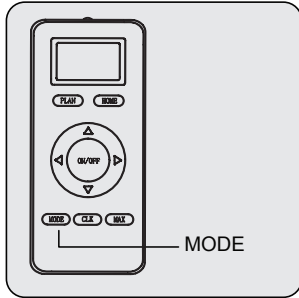

Paina **"MODE"** painiketta kauko-ohjaimessa, kunnes **"MODE4"** näkyy näytöllä.

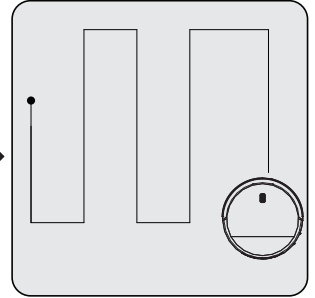
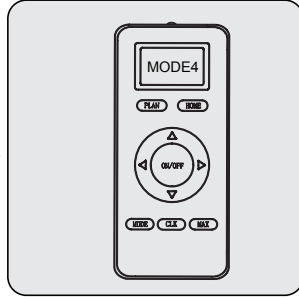

Laite suorittaa kaksi puhdistuskertaa edestakaisella reitillä. Laite palaa latausyksikköön (14) puhdistuksen jälkeen.

### 3.3.6 Maksimipuhdistus

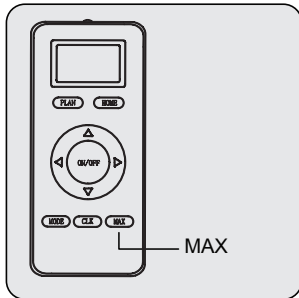

Paina **"MAX"** painiketta kauko-ohjaimessa (15) maksimitason puhdistuksen aloittamiseksi, kun laite on valmius- tai puhdistustilassa.

Laitteen puhdistusreitti on sama kuin automaattisessa puhdistuksessa.

Ero on, että maksimipuhdistustilassa laite siirtyy maksimi-imitilaan tehokkaan puhdistamisen suorittamiseksi.

## 3 Käyttö

### 3.3.7 Aikataulutila

Kun puhdistusaikataulu on asetettu, laite aloittaa puhdistamisen automaattisesti aikataulun mukaan.

### 3.4 Aikataulu kauko-ohjaimella

Siirry aikataulutilaan pitämällä **“CLK”** painike painettuna kauko-ohjaimessa (15). Vilkkuvat numerot näytetään näytöllä ja voit muuttaa niitä ylös- ja alas-painikkeilla. Kun numero on syötetty, siirry seuraavaan numeroon vasemmalle ja oikealle painikkeilla. Kun aika on asetettu, päivätietoja ylärivillä voidaan muuttaa joka kerta kun oikealle-painiketta painetaan. Paina lopuksi **“CLK”** painiketta kauko-ohjaimessa, näytön vilkkuminen päättyy ja aika on asetettu.

#### 3.4.1 Miten robotin aikataulu asetetaan kauko-ohjaimella? Asetus kauko-ohjaimella

##### A. Aikataulun asetus

- a. Varmista, että robotti on valmius- tai lataustilassa, pidä sitten **“PLAN”** painike painettuna kauko-ohjaimessa ja kauko-ohjain siirtyy aikataulutilaan.
- b. Vilkkuvat numerot näytetään näytöllä ja voit siirtyä seuraavaan numeroon vasemmalle ja oikealle painikkeilla.
- c. Kun se on asetettu, paina **“ON/OFF”** painiketta kauko-ohjaimessa, lyhyt merkkiäänä kuuluu, jos ajan asetus onnistui.
- d. Merkkiäänän jälkeen voit palata aloitusnäyttöön pitämällä **“PLAN”** painikkeen painettuna.



Kun aikataulu asetetaan, on numero kauko-ohjaimessa (15) viiveaika.

Oletetaan esimerkiksi, että aika on nyt 08:00 ja asetus kauko-ohjaimessa on 01:00. Jos asetus onnistui, laite käynnistyy 1 tunnin kuluttua. Tämä tarkoittaa 09:00. Mutta se toimii vain kello 09:00 sinä päivänä. Jos pääkytkin kytketään pois päältä ennen aikataulun ajan saavuttamista, aikataulu perutaan. Ja joka kerta kun aikataulun tunti syötetään, on se käytettävissä vain yhden tunnin.

##### A. Ohjelman ajan peruminen

Kun kauko-ohjain (15) on aikataulutilassa, pidä **“ON/OFF”** painike painettuna uudelleen, 00:00 näkyy kauko-ohjaimen näytöllä. Peruuta sitten ohjelman aika painamalla **“ON/OFF”** painiketta. Jos tämä onnistuu, kaksi merkkiäänä kuuluu. Merkkiäänänten jälkeen voit palata aloitusnäyttöön pitämällä **“PLAN”** painikkeen painettuna.

## 3 Käyttö

### 3.5 Mopin käyttö

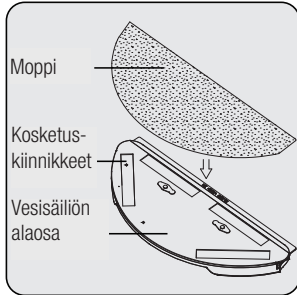

Kiinnitä moppiväline kangaskanavaan ja venytä mopin kangas kiinnittimiin.

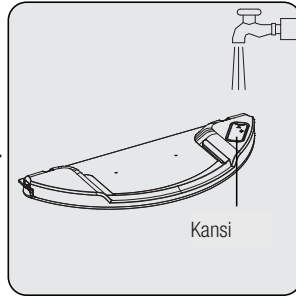

Avaa vesisäiliön (11) kansi, täytä se vedellä ja sulje kansi.

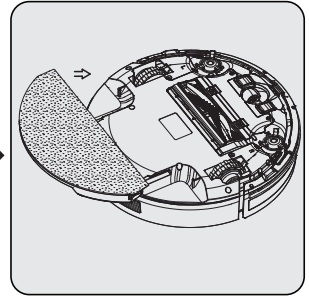

Käännä laite ylösalaisin. Sijoita mopin kiinnityskanavat laitteen pohjassa oleviin kanaviin ja paina ne kiinni. (Napsahdusääni kuuluu).

Kun moppi poistetaan, paina vasenta ja oikeaa painiketta samanaikaisesti ja vedä moppi irti.



**VAROITUS:** Poista vesisäiliö tuotteesta ja varmista, että tyhjennät jäljellä olevan veden jokaisen mopilla pyyhkimisen jälkeen.



Moppikangas voidaan pestä pesukoneessa.

## 4 Puhdistus ja huolto

Sammuta laite ja kytke se irti virtalähteestä ennen puhdistusta.



**VAROITUS:** Älä koskaan käytä bensiiniä, liuottimia, syövyttäviä puhdistusaineita, metalliesineitä tai kovaa harjaa laitteen puhdistamiseen.

### 4.1 Pölysäiliön ja suodattimien puhdistus



Voit soittaa asiakaspalveluumme uuden suodattimen tilaamiseksi, kun suodatin saavuttaa odotetun käyttöiän, on vaurioitunut tai on vaihdettava muusta syystä.

Älä pese HEPA-suodattimia.

Parhaan suoritustehon saamiseksi HEPA-suodattimella, puhdista se harjalla jokaisen puhdistuksen jälkeen.



HEPA-suodatin (10) on vaihdettava varuste. HEPA-suodattimen (10) odotettu käyttöikä on n. 4 kuukautta.

Koska märät suodattimet voivat heikentää tehoa, vaihda ne uusiin.

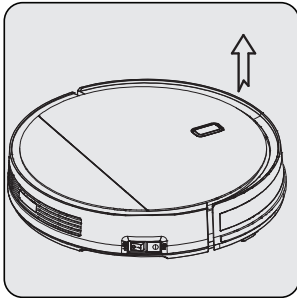

Avaa yläkansi (1), nostamalla sitä nuolilla osoitetuista kohdista sormilla.

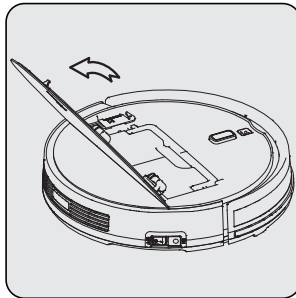

Avaa kansi.

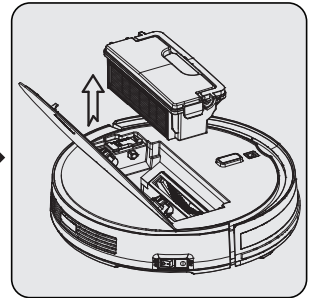

Poista pölysäiliö (9) sen kahvasta.

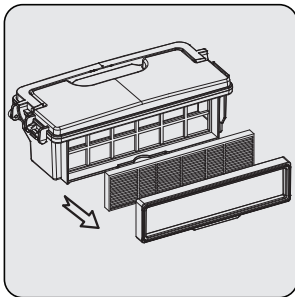

Poista suodatinrunko ja suodatin.

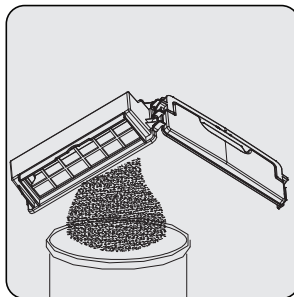

Tyhjennä pölysäiliö (9). Vain pölysäiliö voidaan pestä juoksevalla vedellä.

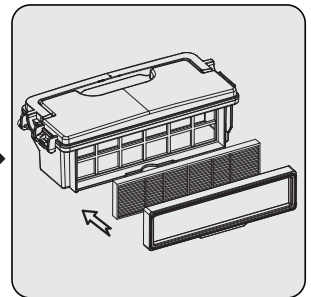

Kun pölysäiliö (9) on täysin kuiva, kiinnitä suodatin ja suodatinrunko.

## 4 Puhdistus ja huolto

### 4.2 Antureiden ja pyörien puhdistus



Puhdista säännöllisesti kerääntyneen pölyn mukaan.

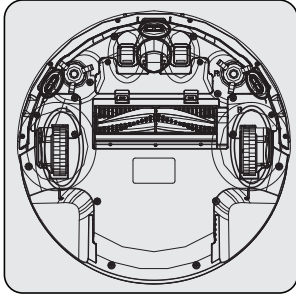

Puhdista anturit ja pyörät pehmeällä lasikuitukankaalla.

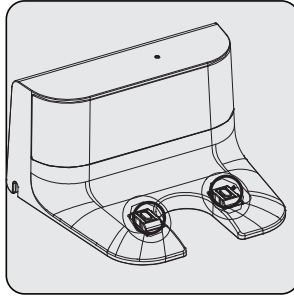

Puhdista latausyksikön (14) latauskoskettimet pehmeällä lasikuitukankaalla.

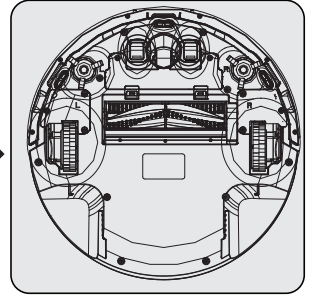

Puhdista laitteet latauskoskettimet pehmeällä lasikuitukankaalla.

### 4.3 Pyörievien harjojen puhdistus

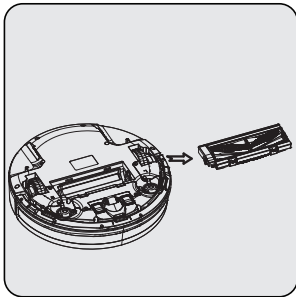

Irrota pyörivät harjat laitteesta.

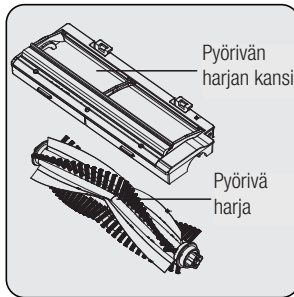

Puhdista pyörivät harjat pehmeällä lasikuitukankaalla.

Pyörivät harjat voidaan pestä juoksevalla vedellä.

**Huom:** Anna pyörievien harjojen kuivata kokonaan pesun jälkeen.

## 4 Puhdistus ja huolto



Irrota robotin yläkansi. Puhdistusharja sijaitsee pölysäiliön vieressä. Sitä käytetään robottipölynimurin suodattimen ja pölysäiliön puhdistamiseen. (17)

### 4.4 Sivuharjojen puhdistus

1. Tarkasta sivuharjat vaurioiden varalta tai jos niihin on tarttunut vieraita aineita.
2. Puhdista sivuharjat puhdistusvälineillä tai pyyhkeellä.
3. Jos sivuharjat ovat epämuodostuneet tai mutkalla, pidä niitä kuumassa vedessä 5 sekuntia.
4. Jos ne ovat vaurioituneet, vaihda sivuharjat.

### 4.5 Varastointi

- Jos et aio käyttää laite pitkään aikaan, varastoi se huolellisesti.
- irrota laite verkkovirrasta.
- Varmista, että laite säilytetään lasten ulottumattomissa.
- Jos et aio käyttää laitetta pitkään aikaan, säilytä sitä viileässä ja kuivassa tilassa puoliksi ladattuna. Älä lataa tai pura akkua kokonaan.

### 4.6 Kuljetus ja käsittely

- Säilytä laitetta alkuperäisessä pakkauksessa käsittelyn ja kuljetuksen aikana. Laitteen pakkaus suojaa laitetta fyysisiltä vaurioilta.
- Älä aseta raskaita esineitä laitteen tai pakkauksen päälle. Muussa tapauksessa laite voi vaurioitua.
- Jos laite putoaa, ei se ehkä enää toimi tai voi vaurioitua pysyvästi.

## 5 Laitteen merkkivalot

Merkkivalon tila	Tilan kuvaus
Punainen valo vilkkuu neljä kertaa sekunnissa	Pölysäiliötä ei ole asennettu oikein tai ei lainkaan laitteeseen.
Punainen valo vilkkuu neljä kertaa sekunnissa	Latausvirhe
Punainen valo vilkkuu kahdesti ja sininen valo kerran	Törmäysanturin vika
Punainen valo vilkkuu kahdesti ja sininen valo kahdesti	Putoamisenestoanturi havainnut korkeuden
Punainen valo vilkkuu kolmesti ja sininen valo kerran	Pyörän vika
Punainen valo vilkkuu kerran ja sininen valo kerran	Sivuharjan vika
Punainen valo vilkkuu kerran ja sininen valo kahdesti	Puhallinmoottorin vika
Punainen valo vilkkuu kerran ja sininen valo kolmesti	Pyörivän harjan vika



Jos tuotteessa esiintyy ongelmia, saat ilmoituksen ongelman syystä ja sen ratkaisumenetelmästä mobiilisovelluksen kautta. Katso mobiilisovelluksen pikakäyttöopas.



## 5 Laitteen merkkivalot

### Merkkiäänitoiminto

Tila	Merkkiääni
Valmiustila	Kolme lyhyttä merkkiääntä
Puhdistus	Ei erityistä merkkiääntä
Automaattinen lataus	Ei erityistä merkkiääntä
Ladataan	Yksi lyhyt merkkiääni
Ladattu täyteen	Viisi lyhyttä merkkiääntä
Aikataulu onnistui	Yksi lyhyt merkkiääni
Aikataulu peruttu	Kaksi lyhyttä merkkiääntä
Akun varaus alhainen	Neljä lyhyttä merkkiääntä
Lataus pois päältä	Yksi pitkä merkkiääni
Etupuskurin tai törmäyspainikkeen vika	Yksi pitkä merkkiääni
Putoamisenesto tai pyörät eivät maassa vika	Yksi pitkä merkkiääni
Pyörien ylikuormitusvika	Yksi pitkä merkkiääni
Pyörivä harja ylikuormitusvaroitusta	Yksi pitkä merkkiääni
Sivuharjat ylikuormitusvaroitusta	Yksi pitkä merkkiääni
Siirry valmiustilaan	Kaksi lyhyttä merkkiääntä
Käynnistä robotti	Kolme lyhyttä merkkiääntä

# beko

## Робот-пылесос

Руководство по эксплуатации



VRR 60110 VW

RU

CE EAC

01M-8911833200-1722-05

# Пожалуйста, сначала внимательно прочитайте данное руководство!

Уважаемый покупатель,

Благодарим Вас за то, что выбрали продукт ВЕКО. Мы хотели бы, чтобы вы достигли оптимальной эффективности от этого высококачественного продукта, который был изготовлен с использованием новейших технологий. Перед использованием убедитесь, что вы полностью прочитали и поняли это руководство и дополнительную документацию, и сохраните их для справки. Приложите это руководство к устройству, если передадите его кому-то другому. Соблюдайте все приведенные здесь предупреждения и информацию и следуйте инструкциям.

## Символы и их значение

Эти символы используются в этом руководстве:

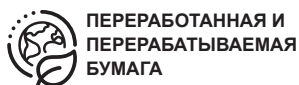
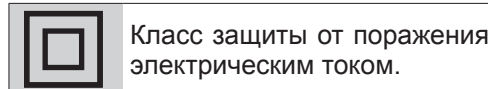
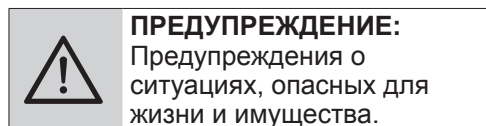
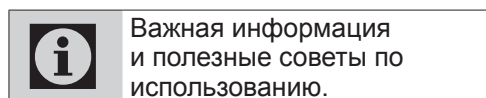

Данное изделие было произведено на экологически безопасном современном оборудовании без нанесения вреда окружающей среде.

В этом разделе содержатся инструкции по технике безопасности для предотвращения опасностей, которые могут привести к травмам или повреждению имущества.

При несоблюдении данных инструкций гарантия аннулируется.

### 1.1 Общая безопасность

- Этот прибор соответствует международным стандартам безопасности.
- Это устройство может использоваться детьми старше 8 лет, людьми с физическими, сенсорными или умственными проблемами или людьми с недостатком опыта или знаний, если обеспечивается контроль данным процессом или предоставляется информация об опасностях. Дети не должны играть с устройством.
- Детям без присмотра запрещается производить чистку и пользовательское обслуживание.
- Не используйте прибор, если шнур питания или прибор поврежден. Обратитесь в авторизованный сервисный центр.
- Ваш источник питания от сети должен соответствовать типу питания, указанному на бирке.
- Не используйте прибор с удлинителем.
- Во избежание повреждения шнура питания не допускайте его защемления, перегиба или трения об острые края.
- Не прикасайтесь к вилке прибора влажными или мокрыми руками, когда прибор включен в розетку.
- Не тяните за шнур, отключая прибор от сети.

## 1 Важные инструкции по безопасности и охране окружающей среды

- Не пылесосьте легковоспламеняющиеся материалы и убедитесь, что сигаретная зола остыла, прежде чем пылесосить ее.
- Не пылесосьте воду и другие жидкости.
- Защищайте прибор от атмосферных осадков, влаги и источников тепла.
- Не используйте прибор во взрывоопасных или легковоспламеняющихся средах или рядом с ними (а также рядом со взрывоопасными или легковоспламеняющимися веществами).
- Перед выполнением очистки всегда отключайте прибор.
- Не окунайте прибор или его провод в воду для очистки.
- Не разбирайте прибор.
- Используйте только оригинальные детали или детали, рекомендованные производителем.
- Чтобы предотвратить засорение фильтра или повреждение двигателя, не пылесосьте цемент, штукатурку или фрагменты сжатой бумаги.
- Используйте прибор только с адаптером, поставляемым с прибором.
- Не используйте прибор без фильтров, это может привести к его повреждению.
- Храните упаковочные материалы в недоступном для детей месте.

## 1 Важные инструкции по безопасности и охране окружающей среды

- Это устройство не предназначено для использования лицами, включая детей, с физическими, сенсорными и умственными проблемами или лицами, не имеющими достаточного опыта и знаний относительно его использования, за исключением случаев, когда они находятся под наблюдением лица, ответственного за их безопасность, или проинформированы о работе прибора.
- Следите за детьми, чтобы они не играли с прибором.
- Перед любой процедурой очистки или обслуживания отключайте адаптер и снимайте аккумулятор.
- Во избежание риска опасности поврежденный адаптер должен быть заменен производителем, уполномоченным представителем производителя или техническим специалистом с аналогичной квалификацией.
- Во время уборки не приближайте пальцы, волосы и свободную одежду к движущимся частям и зазорам.
- Перед тем, как выбросить прибор, необходимо вынуть из него батареи.
- Перед извлечением аккумулятора отключите прибор от электросети.
- Утилизируйте использованные батареи в соответствии с местными законами и постановлениями.
- Аккумуляторы данного устройства должны заменяться только авторизованными сервисами.

## 1 Важные инструкции по безопасности и охране окружающей среды

- **ПРЕДУПРЕЖДЕНИЕ:** Для зарядки аккумулятора используйте съемный блок питания только TS-A011-190060E1, поставляемый вместе с устройством.
- Не используйте батареи разных типов или старые и новые батареи вместе.
- Батареи следует устанавливать с правильной полярностью.
- Не допускайте короткого замыкания клемм питания.
- Прибор следует использовать только с аккумулятором 18650-M26.
- Данным устройством не должны пользоваться дети и люди с ограниченными физическими, сенсорными и когнитивными способностями или люди с недостатком опыта и знаний, если они не находятся под присмотром или им предоставлены соответствующие инструкции.
- Следите за детьми, чтобы они не играли с прибором.
- Не кладите тяжелые грузы на прибор.
- Не используйте прибор на высоких поверхностях, таких как стол или стул.

# 1 Важные инструкции по безопасности и охране окружающей среды

## 1.2 Соответствие Директиве ЕС WEEE (Об утилизации электрического и электронного оборудования) и утилизация отходов



Данное устройство соответствует Директиве ЕС WEEE по ограничению использования вредных веществ (2012/19/EU).

Данный прибор имеет классификационный знак для отработанного электрического и электронного оборудования (WEEE).

Такой знак означает, что после завершения эксплуатации прибор запрещается выбрасывать вместе с прочими бытовыми отходами. Использованное устройство необходимо вернуть в официальный пункт приема утилизируемых электрических и электронных устройств. Чтобы найти такие системы приема утиля, обратитесь в местные уполномоченные органы или к розничным продавцам, у которых был приобретен продукт. Каждое домашнее хозяйство выполняет важную роль в восстановлении и утилизации старого оборудования. Надлежащая утилизация отработавшего прибора позволяет предотвратить возможные негативные последствия для окружающей среды и здоровья человека.

## 1.3 Информация об упаковке



Упаковка устройства изготовлена из перерабатываемых материалов в соответствии с национальным законодательством.

Не выбрасывайте отходы упаковки вместе с бытовыми или другими отходами, утилизируйте их в зонах сбора упаковки, указанных местными властями.

## 1.4 Отработанные батареи



Убедитесь, что отработанные батареи утилизируются в соответствии с местными законами и правилами. Символ на аккумуляторе и упаковке указывает на то, что аккумулятор, поставляемый с изделием, не следует рассматривать как бытовые отходы. В некоторых регионах этот символ может использоваться в сочетании с химическим символом. Если в батареях содержится более 0,0005% ртути и более 0,004% свинца, в качестве ртути добавляется химическое вещество Hg, а в качестве свинца добавляется химическое вещество с символом Pb. Обеспечивая правильную утилизацию аккумуляторов, вы вносите свой вклад в предотвращение потенциального ущерба окружающей среде и здоровью людей из-за неправильной утилизации аккумуляторов.

## 1.5 Что делать для экономии электроэнергии

- При использовании вытяжки для экономии электроэнергии устанавливайте скорость в соответствии с поверхностью.
- Обычно более низкие скорости используются при чистке твердых поверхностей, а высокие – для чистки ковров.



## 2 Обзор

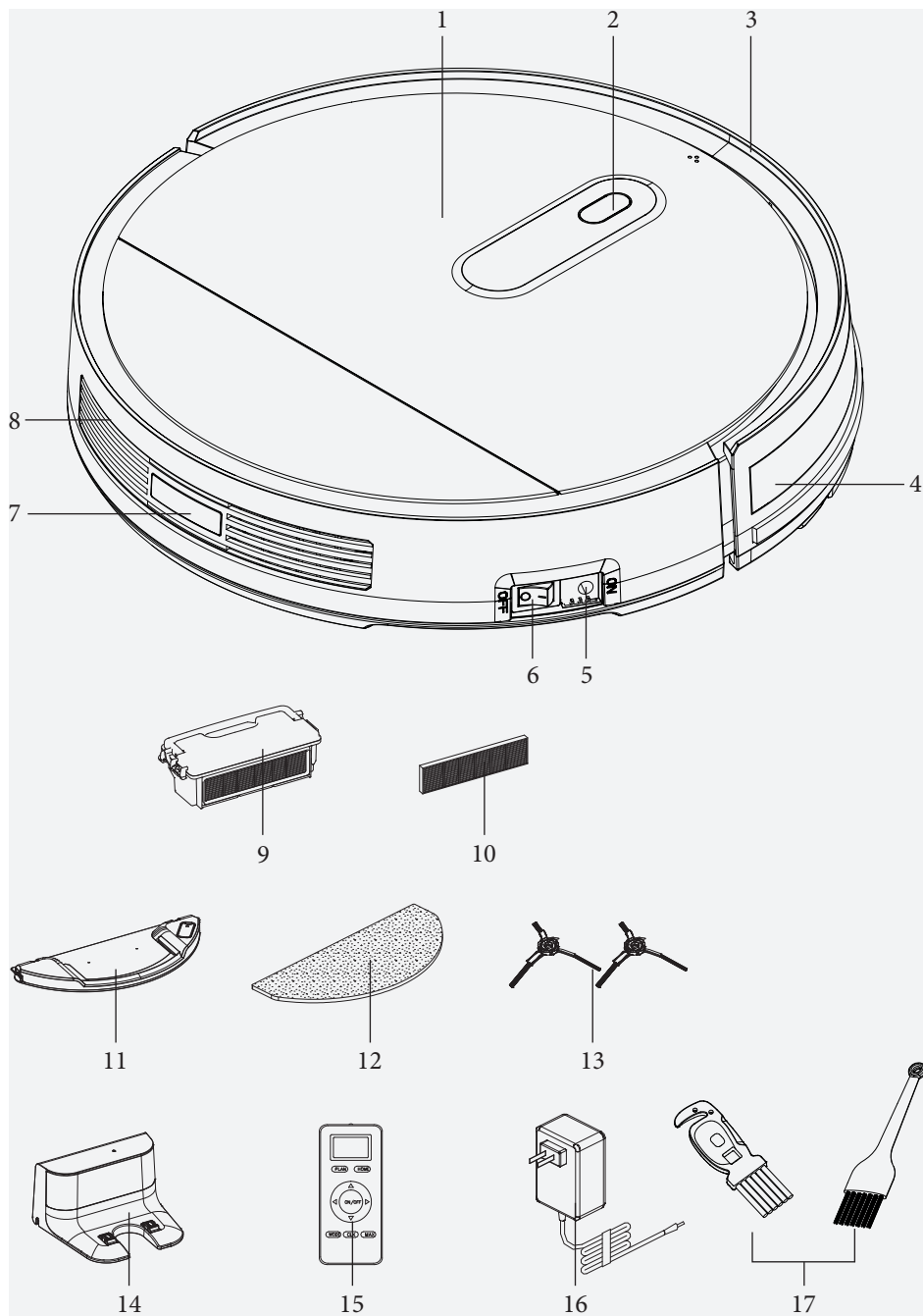

## 2 Обзор

### 2.1 Органы управления и компоненты

1. Верхняя крышка
2. Кнопка "АВТО"
3. Передний бампер
4. Линия переднего бампера
5. Гнездо для подзарядки
6. Выключатель
7. Задняя часть
8. Задний датчик
9. Пылесборник
10. HEPA-фильтр
11. Резервуар для воды
12. Тряпка для пола
13. Боковые щетки
14. Зарядочный блок
15. Пульт дистанционного управления
16. Зарядный адаптер
17. щетка для чистки

### 2.2 Декларация о соответствии с CE

Arçelik A.Ş. настоящим заявляет, что это устройство соответствует Директиве 2014/53/EU. Полный текст декларации соответствия ЕС можно получить по следующему интернет-адресу: - Изделия, через: beko.com

Компания оставляет за собой право вносить технические изменения и изменения в конструкцию.

### 2.3 Технические данные

**Вход адаптера:**

100-240 В, 50/60 Гц, 0.5А

**Выход адаптера:** DC19 В, 0.6А

**Аккумулятор** :

Литий-ионный аккумулятор: 10.8 В/2600 мАч

**Период зарядки:** 5-6 часов

**Время работы** : До 110 минут

**Вместимость пылесборника** : 0,5 л

**Вместимость емкости для воды:** 0,12 л

**Диапазон частоты** **2.4G WiFi:**

2412-2472 МГц

**Поддерживаемая Сеть:** WLAN IEEE

802.11 b/q/n wireless

**Максимальная мощность выхода**

**радио частоты 2.4G WiFi:** 20 дБМ

Информация о радиочастотном воздействии: Максимально допустимый уровень воздействия рассчитывается исходя из расстояния в 20 см между прибором и телом человека.

Для соответствия с условием радиочастотного воздействия, следует соблюдать расстояние в 20 см между прибором и человеком.

Производитель	Shenzhen Transin Technologies Co.,Ltd
Модель:	TS-A011-190060E1
Входное напряжение источника электропитания:	100-240 В
Входная Частота	50/60Hz
Входной Ток	0,5 А
Выходное Напряжение	19 В
Выходной Ток	0,6 А
Выходная мощность:	11,4 Вт
Средний активный КПД	84,67%
КПД при низкой нагрузке (10%)	77,4%
Мощность без нагрузки:	0,06 Вт

## 2 Обзор

1. Экран монитора
2. Зарядка HOME
3. Недельная программа
4. Кнопки направления (Работают только в режиме ожидания)
5. Пуск/Стоп
6. Максимальный режим, самая высокая мощность всасывания
7. Время
8. Выбор программы очистки

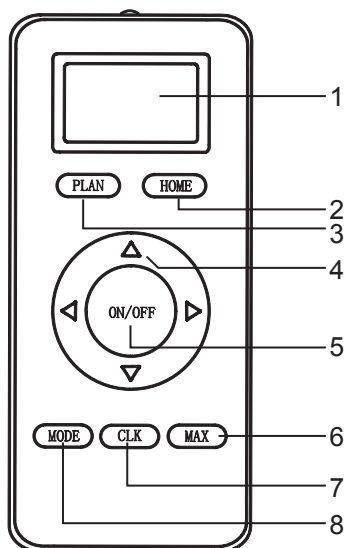

Мощность всасывания регулируется кнопкой Режим.

## 3 Эксплуатация

Управление данным устройством производится с помощью пульта дистанционного управления или мобильного приложения в соответствии с инструкциями по эксплуатации, указанным в руководстве. Скачайте приложение **"BeKo Robot"** в Google Play Store или App Store для использования через мобильное приложение.

### 3.1 Использование по назначению

Этот прибор предназначен для домашнего использования и не подходит для промышленного использования.

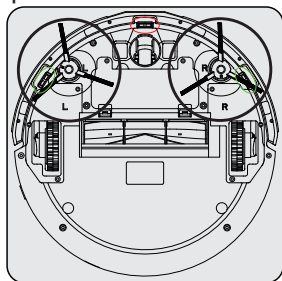

Вставьте две боковые щетки, нажимая на указанные точки. под роботом.

### 3.2 Зарядка устройства

#### 3.2.1 Зарядка с адаптером

Полностью зарядите прибор при первом использовании.



Для полной зарядки прибора требуется до 5-6 часов.

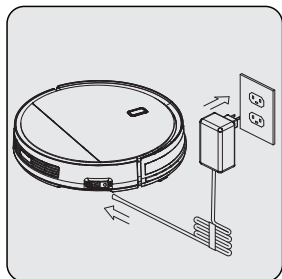

Подсоедините провод адаптера непосредственно к разъему для зарядки робота (5) и подключите адаптер к другому источнику, как показано выше.

## 3 Эксплуатация

### 3.2.2 Зарядка с блоком зарядки

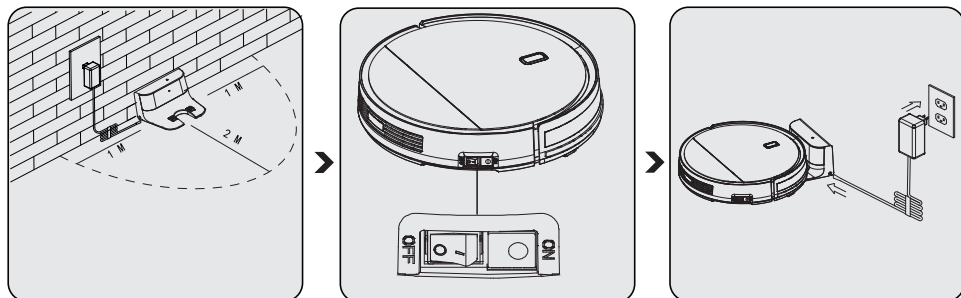

Установите блок зарядки (14) на стену. Уберите препятствия, которые находятся в 1-2 метрах от блока зарядки.

Подсоедините провод блока зарядки (16) к зарядочной станции.

Если прибор отключен, включите его, установив кнопку (6) из положения **"ВЫКЛ"** на положение **"ВКЛ"**.

Синий индикатор на блоке зарядки (14) будет гореть, когда блок будет активным.



Если адаптер отключен или когда устройство находится в блоке зарядки (14), произойдет отключение электроэнергии, устройство покинет зарядный стенд без выбранного режима очистки и начнет поиск зарядной станции.

В таком случае, выключите прибор, используя кнопку питания (6), которая находится сбоку. Когда электроэнергия включается или вы подсоединяете адаптер, включите питание и отправьте прибор к блоку зарядки, используя контроллер (15) или мобильное приложение и подождите пока оно не подключится.



Индикатор на приборе будет мигать красным цветом во время зарядки.



После полной зарядки индикатор на приборе будет гореть синим цветом.



Когда заряд аккумулятора снижается в режиме ожидания, индикатор будет мигать два раза в секунду.



Когда заряд аккумулятора снижается в режиме очистки, прибор найдет блок зарядки (14) автоматически, а индикатор будет постоянно гореть красным цветом.

## 3 Эксплуатация

### 3.3 Запуск

#### 3.3.1 Автоматическая очистка

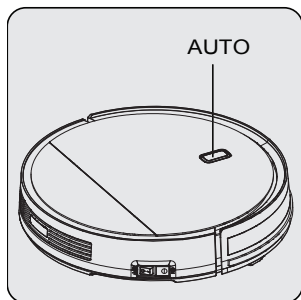

Нажмите кнопка **"АВТО"** на приборе.

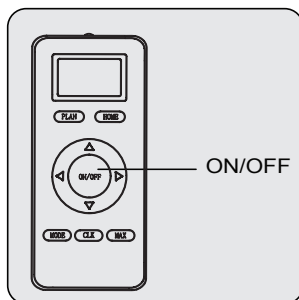

Или нажмите кнопку **"Пуск/Стоп"** на пульте управления (15) или в мобильном приложении.

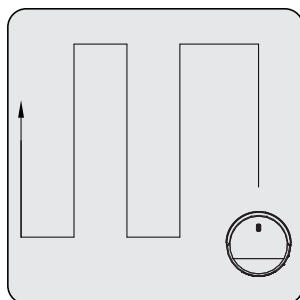

Прибор переключится в режим очистки.

Прибор очищает всю территорию, следя за маршрутом очистки в форме зигзага. В конце очистки робот вернется к зарядочной станции.

#### 3.3.2 Очистка краев

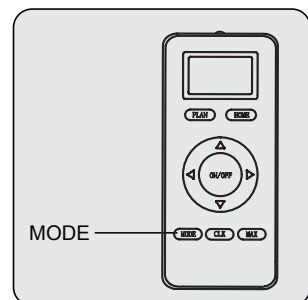

Нажмите кнопку **"РЕЖИМ"** на пульте управления пока на экране не отобразится **"РЕЖИМ1"**.

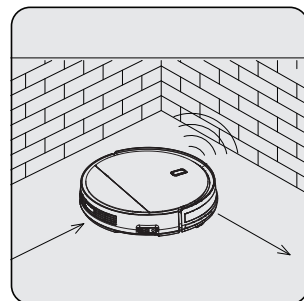
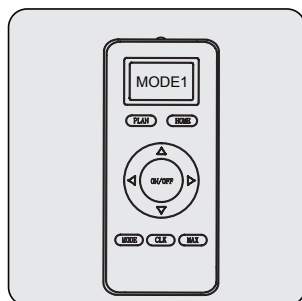

Прибор переключится в режим очистки. Прибор чистит края стены и держится от блока зарядки (14) подальше, чтобы избежать аварии во время операции. В конце очистки прибор вернется к блоку зарядки.

## 3 Эксплуатация

### 3.3.3 Очистка территории

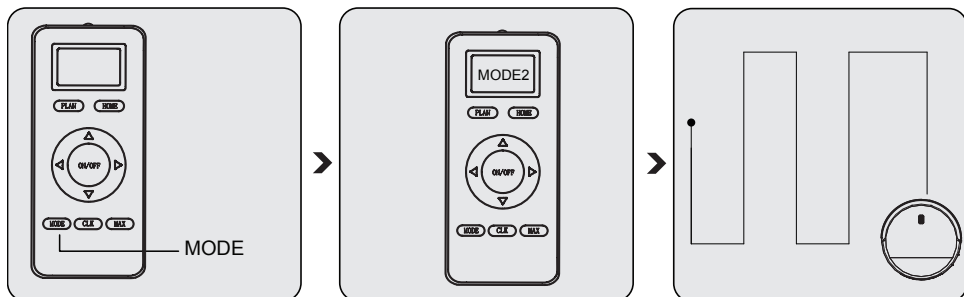

Нажмите кнопку **"РЕЖИМ"** на пульте управления пока на экране не отобразится **"РЕЖИМ2"**.

Прибор переключится на режим очистки территории в 2м\*2м, на которой он находится. В конце очистки прибор переключится в режим ожидания.

### 3.3.4 Произвольная Очистка

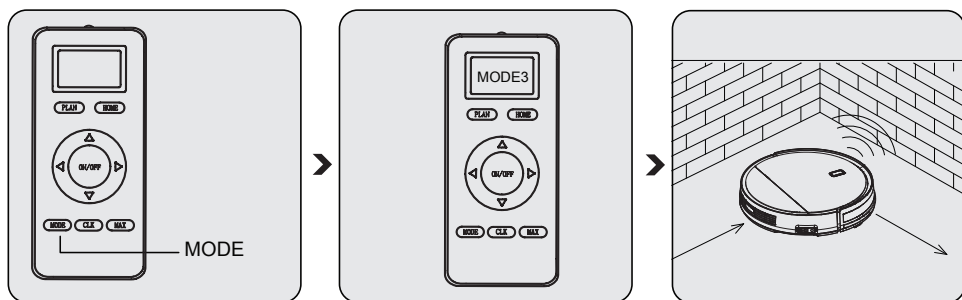

Нажмите кнопку **"РЕЖИМ"** на пульте управления пока на экране не отобразится **"РЕЖИМ3"**.

Прибор переключится в режим произвольной очистки и начнет чистить помещение, следуя произвольному маршруту. Очистка будет продолжаться пока аккумулятор прибора не разрядится. Прибор вернется блоку зарядки (14) для зарядки.

## 3 Эксплуатация

### 3.3.5 Интенсивная очистка

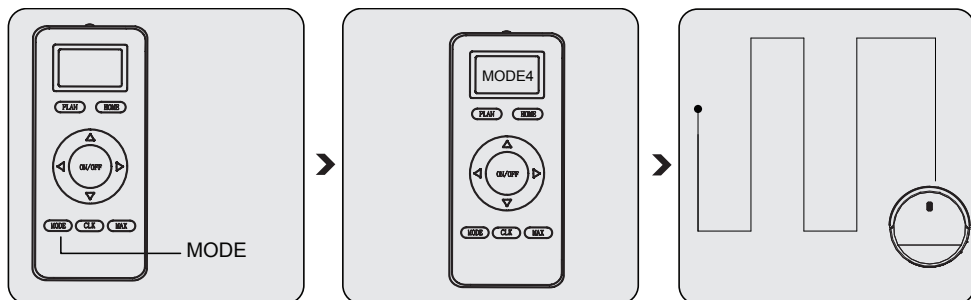

Нажмите кнопку **"РЕЖИМ"** на пульте управления пока на экране не отобразится **"РЕЖИМ4"**.

Прибор делает два круга по маршруту в форме зигзага. В конце очистки прибор вернется к блоку зарядки (14).

### 3.3.6 Максимальная очистка

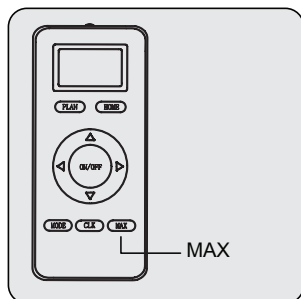

Нажмите кнопку **"МАКС"** на пульте управления (15) для начала максимального уровня очистки, когда прибор находится в режиме ожидания или в режиме очистки.

Маршрут очистки прибора будет таким же, как и при автоматической очистке.

Разница режима максимальной очистки - прибор переключится в режим максимального всасывания, чтобы произвести расширенную очистку.



## 3 Эксплуатация

### 3.3.7 Программный режим

При успешной задаче времени программной очистки прибор начнет очистку автоматически в заданное время.

## 3.4 Программирование через пульт управления

Чтобы войти в режим программирования, нажмите и удерживайте кнопку **"CLK"** на пульте управления (15). Мигающие цифры будут отображаться на экране; вы можете использовать кнопки вверх и вниз, чтобы изменить мигающие цифры. После ввода цифры, перейдите к другой, используя кнопки влево и вправо. После настройки времени, информацию о дне, которая находится в верхней линии, можно изменять при каждом нажатии кнопки вправо. Затем нажмите кнопку **"CLK"** на пульте управления; экран перестанет мигать, что означает, что время настроено.

### 3.4.1 Как настроить работа через пульт управления? Настройка через пульт управления

#### А. Настройка времени

- а.** Убедитесь, что робот находится в режиме ожидания или в состоянии зарядки, затем нажмите и удерживайте кнопку **"ПЛАН"** на пульте управления; пульт управления перейдет в режим программирования.
- б.** На экране отобразятся мигающие цифры, вы можете использовать кнопки влево и вправо для перемещения между цифрами.
- с.** Когда вы завершите настройку, нажмите кнопку **"ВКЛ/ВЫКЛ"** на пульте управления, затем вы услышите короткий звуковой сигнал при правильной настройке.
- д.** После звукового сигнала вы сможете вернуться на главное меню, нажав и удерживая кнопку **"ПЛАН"**.

При настройке программы, цифра на пульте управления (15) - это время задержки.

Например, давайте предположим, что сейчас 8 утра, а настройка на пульте - 01:00. Когда настройка произведена успешно, прибор начнет работать через 1 час. Это значит, что оно начнет работать в 9 утра. Но устройство будет работать в 9 утра только в этот день. Если выключить питание до достижения запрограммированного времени, программа отменится. И каждый раз, когда будет введено запрограммированное время, оно будет доступно только на один час.



## 3 Эксплуатация

### А. Отмена программы

Когда пульт управления (15) находится в режиме программирования, опять нажмите и удерживайте кнопку **"ВКЛ/ВЫКЛ"**; на экране пульта отобразится 00:00. Затем, нажмите кнопку **"ВКЛ/ВЫКЛ"** для отмены запрограммированного времени. При успешной операции, прибор дважды издаст звуковой сигнал. После звукового сигнала вы сможете вернуться на главное меню, нажав и удерживая кнопку **"ПЛАН"**.

### 3.5 Эксплуатация Тряпка для пола

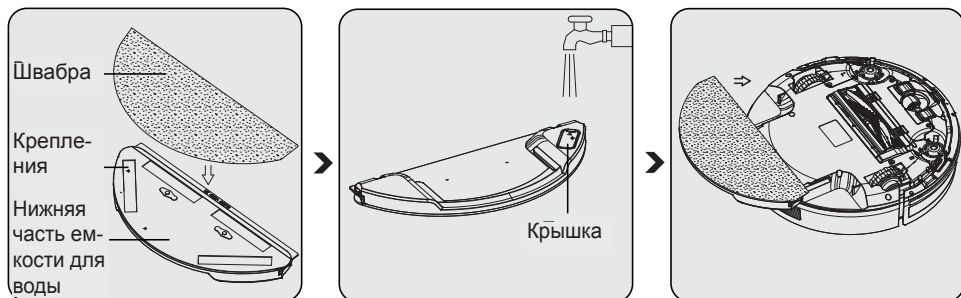

Прикрепите насадку для Тряпка для пола к отверстию для ткани и натяните ткань для Тряпка для пола, чтобы зафиксировать ее на застёжках.

Откройте крышку емкости для воды (11), наполните ее и закройте крышку.

Переверните прибор. Установите отверстия для Тряпка для пола, которые находятся на нижней части прибора и нажмите. (Вы услышите щелчок).

При снятии насадки для Тряпка для пола одновременно нажмите левую и правую кнопки и потяните насадку.



Снимите резервуар для воды с изделия и убедитесь, что вы сливаете оставшуюся воду после каждого подметания Тряпка для пола.



Одежду со Тряпка для пола можно стирать в стиральной машине.

## 4 Очистка и обслуживание

Перед выполнением очистки всегда выключайте прибор и отключайте кабель от розетки.



**ПРЕДУПРЕЖДЕНИЕ:** Никогда не используйте бензин, растворители, абразивные чистящие средства, металлические предметы или жесткие щетки для чистки прибора.

### 4.1 Очистка пылесборника и фильтров



Вы можете связаться с нашим сервисным центром, чтобы заказать новый фильтр, когда срок вашего фильтра истечет, он деформируется или потребуется замена по какой-либо причине.



Не мойте фильтр HEPA.

Чтобы получить максимальную производительность от фильтра HEPA, чистите его с помощью щетки после каждого использования.

Фильтр HEPA (10) - это съемный компонент. Срок фильтра HEPA (10) - примерно 4 месяца.

Так как мокрые фильтры могут вызывать пониженную производительность, заменяйте их на новые.

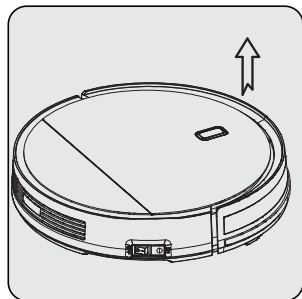

Поднимите верхнюю крышку (1) за часть, указанную стрелками, используя пальцы, чтобы открыть ее.

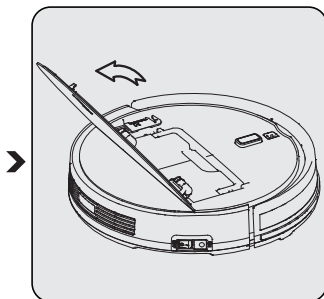

Откройте крышку.

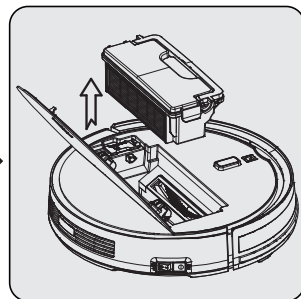

Выньте пылесборник (9), держа его за ручку.

## 4 Очистка и обслуживание

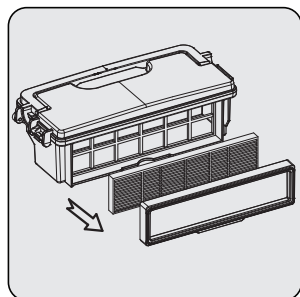

Снимите рамку фильтра, а затем сам фильтр.

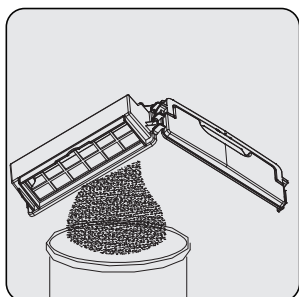

Опустошите пылесборник (9). Только пылесборник можно мыть под проточной водой.

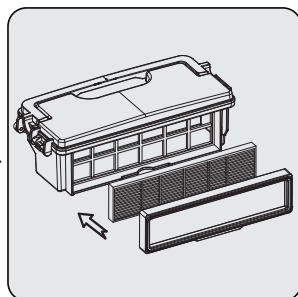

Когда пылесборник (9) полностью высохнет, установите фильтр, а затем рамку фильтра.

### 4.2 Очистка датчика и колесиков



Очищайте его регулярно, в зависимости от количества собранной пыли.

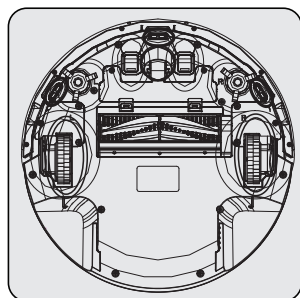

Очистите датчик и колесики, используя мягкую ткань из стекловолокна.

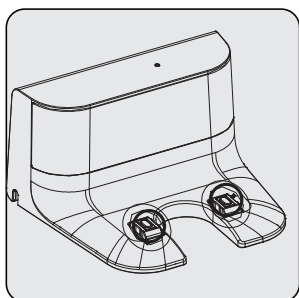

Очистите точки контакта зарядки на блоке зарядки (14), используя мягкую ткань из стекловолокна.

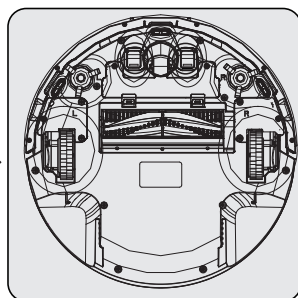

Очистите точки контакта зарядки на приборе, используя мягкую ткань из стекловолокна.

## 4 Очистка и обслуживание

### 4.3 Очистите вращающуюся группу щеток

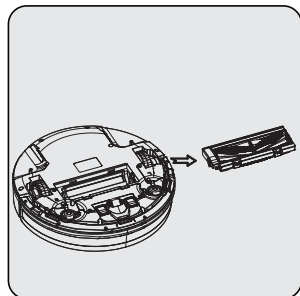

Снимите вращающуюся группу щеток с прибора.



Очистите вращающуюся группу щеток, используя мягкую ткань из стекловолокна.

Вращающуюся группу щеток можно мыть под проточной водой.

**Примечание:** После того, как вы помыли вращающуюся группу щеток, подождите пока она полностью не высохнет.



Снимите верхнюю крышку робота. Щетка для очистки, расположенная рядом с пылесборником, используется для очистки фильтра и пылесборника робота-пылесоса. (17)

## 4 Очистка и обслуживание

### 4.4 Очистка боковых щеток

1. Проверьте, не повреждены ли боковые щетки и нет ли в них посторонних веществ.
2. Очистите боковые щетки с помощью чистящих инструментов или ткань для мытья.
3. В случае изгиба или деформации, подержите боковые щетки в горячей воде в течение 5 секунд.
4. Замените боковые щетки при повреждении.

### 4.5 Хранение

- Если вы не собираетесь использовать прибор в течение длительного времени, храните его осторожно.
- Выключите изделие из розетки.
- Храните прибор в недоступном для детей месте.
- Если вы не собираетесь использовать прибор в течение длительного времени, храните его в прохладном и сухом месте в наполовину заряженном состоянии. Не заряжайте и не разряжайте полностью.

### 4.6 Транспортировка

- Во время транспортировки переносите прибор в оригинальной упаковке. Упаковка устройства защитит его от физических повреждений.
- Не кладите тяжелые предметы на прибор или его упаковку. Иначе изделие будет постоянно подвергаться повреждению.
- Если прибор уронить, он может перестать работать, или может произойти необратимое повреждение.

## 5 Уведомления прибора

Состояние индикатора	Описание состояния
Красный индикатор мигает четыре раза в секунду	Пылесборник установлен неправильно или внутри робота нет пылесборника.
Красный индикатор мигает четыре раза в секунду	Ошибка при зарядке
Красный индикатор мигает дважды, а синий - один раз	Ошибка датчика аварий
Красный индикатор мигает дважды, а синий - дважды	Датчик предотвращения переворачивания обнаружил высоту
Красный индикатор мигает три раза, а синий - один раз	Неисправность колесиков
Красный индикатор мигает один раз, а синий - один раз	Неисправность боковой щетки
Красный индикатор мигает один раз, а синий - дважды	Неисправность двигателя вентилятора
Красный индикатор мигает один раз, а синий - три раза	Неисправность вращающейся щетки



Когда прибор обнаруживает ошибку, вы получите уведомление об основной причине проблемы и способе решения через мобильное приложение. Просмотрите краткое руководство для использования мобильного приложения.

## 5 Уведомления прибора

### Функция звукового предупреждения

Статус	Звуковое предупреждение
Режим ожидания	Три коротких звуковых предупреждений
Очистка	Нет специальных звуковых предупреждений
Автоматическая зарядка	Нет специальных звуковых предупреждений
Зарядка	Одно короткое звуковое предупреждение
Полная зарядка	Пять коротких звуковых предупреждений
Успешное программирование	Одно короткое звуковое предупреждение
Программирование отменено	Два коротких звуковых предупреждений
Низкий уровень заряда батареи	Четыре коротких звуковых предупреждений
Отключение зарядки	Одно длинное звуковое предупреждение
Неисправность переднего бампера или кнопки аварии	Одно длинное звуковое предупреждение
Неисправность предотвращения опрокидывания или колесики не на поверхности	Одно длинное звуковое предупреждение
Ошибка перегруза колес	Одно длинное звуковое предупреждение
Предупреждение перегруза вращающейся щетки	Одно длинное звуковое предупреждение
Предупреждение перегруза боковых щеток	Одно длинное звуковое предупреждение
Вход в режим ожидания	Два коротких звуковых предупреждений
Разбудить робота	Три коротких звуковых предупреждений



Производитель: "Arçelik A.S."  
Karaağaç Caddesi No: 2-6 Sütlüce, 34445, Турция

Сделано в Китае

Импортер на территории РФ: ООО «БЕКО»  
Юридический адрес: 601021 Россия, Владимирская обл., Киржачский р-н,  
дер. Федоровское, ул. Сельская, д. 49

Дата производства включена в серийный номер продукта, указанный на этикетке, расположенной на продукте, а именно:  
первые две цифры серийного номера обозначают год производства, а последние две – месяц.  
Например, «10-100001-05» обозначает, что продукт произведен в мае 2010 года.

Действует только на территории РФ / Valid for Russian Federation only

# beko

## ГАРАНТИЯ 2 ГОДА

Адрес: 109004, Россия, Москва, ул. Станиславского, д21, стр 1. <http://www.beko.ru>  
Телефон горячей линии 8-800-200-23-56 (Звонок бесплатный на всей территории России)

### Гарантийный талон серия **RUS №**

Модель ..... Серийный номер .....

Дата продажи .....

Компания .....

Подпись продавца .....

ПЕЧАТЬ

Дата установки .....

Компания .....

Подпись мастера .....

ПЕЧАТЬ

Покупатель ..... Телефон .....

*Фамилия, Имя, Отчество*

Изделие проверялось в присутствии покупателя;

Покупатель с условиями гарантии ознакомлен .....

*Подпись Покупателя*



*Отрывные купоны гарантийного талона являются средством отчетности о выполнении сервисным центром гарантийных работ. Купон изымается из гарантийного талона после удовлетворения Ваших претензий.*

# beko

серия **RUS №**  

Дата продажи .....

ПЕЧАТЬ  
МАГАЗИНА

# 3

ГАРАНТИЯ 2 ГОДА

# beko

серия **RUS №**  

Дата продажи .....

ПЕЧАТЬ  
МАГАЗИНА

# 2

ГАРАНТИЯ 2 ГОДА

# beko

серия **RUS №**  

Дата продажи .....

ПЕЧАТЬ  
МАГАЗИНА

# 1

ГАРАНТИЯ 2 ГОДА

Arçelik A.Ş. Karaağaç Cad.  
No:2-6 Sütluce, 34445  
İstanbul, Türkiye  
[www.beko.com](http://www.beko.com)