

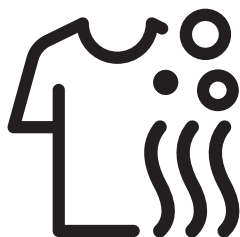

Pralko-Suszarka

Instrukcja Obsługi



HITV 8733 B0



Prosimy najpierw przeczytać niniejszą instrukcję obsługi!

Drodzy Klienci,

Dziękujemy za wybranie wyrobu firmy BekoBekoBeko. Mamy nadzieję, że ta pralka, wyprodukowana z zachowaniem najwyższych wymogów jakościowych i przy zastosowaniu najnowszej technologii, będzie Wam służyła jak najlepiej. Prosimy zatem przed jej uruchomieniem uważnie przeczytać całą instrukcję obsługi i zachować ją do wglądu w przyszłości. Jeśli przekażecie tę pralkę komuś innemu, oddajcie mu także tę instrukcję. Stosujcie się do wszystkich ostrzeżeń i informacji z tej instrukcji.

W instrukcji tej używa się następujących symboli:



ZAGROŻENIE!

Ostrzeżenie przed porażeniem elektrycznym



ZAGROŻENIE!

Ostrzeżenie o wadze wyrobu



OSTRZEŻENIE

- Ostrzeżenie przed niebezpiecznymi sytuacjami stanowiącymi zagrożenie dla życia lub mienia.



ŚRODKI OSTROŻNOŚCI

- Środki ostrożności, które należy zachować.



INFORMACJE



- *Ważna informacja albo przydatna rada dotycząca eksploatacji.*



- *Przeczytaj instrukcję obsługi.*





- *Opakowanie tego wyrobu wytworzono z surowców wtórnych zgodnie z naszymi krajowymi przepisami ochrony środowiska.*
- *Nie wyrzucaj materiałów opakowaniowych razem z odpadkami domowymi lub innymi. Dostarcz je do punktów zbiórki materiałów opakowaniowych wyznaczonych przez władze lokalne.*



- *Allergy UK to skrócona nazwa fundacji British Allergy Foundation. Seal of Approval (Pieczęć Aprobaty) ustanowiono jako wskazówkę dla osób, które wymagają rekomendacji co do produktów, które ograniczają / zmniejszają / eliminują alergeny z otoczenia osób cierpiących na uczulenia lub znacznie zmniejszają ich zawartość w nim. Ma ona na celu zapewnienie, że produkty są badane naukowo lub w sposób, który zapewnia wymierne wyniki.*

1 Ważne instrukcje zachowania bezpieczeństwa i ochrony środowiska naturalnego	7
1.1. Bezpieczeństwo ogólne	7
1.1.1 Bezpieczeństwo elektryczne	7
1.1.2 Bezpieczeństwo wyrobu	8
1.1.3 Ostrzeżenia co do suszenia	10
1.2. Przeznaczenie	13
1.3. Bezpieczeństwo dzieci	14
1.4 Zgodność z przepisami WEEE i utylizacja zużytego produktu	15
1.5. Informacje o opakowaniu	15
2 Oto Twoja pralko-suszarka	16
2.1 Przegląd ogólny	16
2.2 Zawartość opakowania	17
2.3 Dane techniczne	18
3 Instalacja	19
3.1. Właściwe miejsce instalacji	19
3.2. Usuwanie wzmocnień opakowania	20
3.3. Usuwanie zabezpieczeń transportowych	20
3.4. Przyłączanie zasilania w wodę	21
3.5. Przyłączenie do kanalizacji	22
3.6. Nastawianie nóżek	23
3.7. Połączenia elektryczne	24
3.8. Transportowanie pralki	25
4 Przygotowanie	26
4.1. Sortowanie prania	27
4.2. Przygotowanie rzeczy do prania	27
4.3. Rady dotyczące oszczędzania energii	28
4.4. Uruchomienie	29
4.5. Prawidłowa ilość wsadu	29
4.6. Ładowanie prania	30
4.7. Dodaj detergent i środek zmiękczający	30
4.7.1 Szuflada na detergent	31
4.7.2 Komora prania podstawowego	32
4.7.3 Komora na płyn zmiękczający	32
4.7.4 Komora prania wstępnego	33
4.7.5 Wybór detergentu	33
4.7.6 Dobór ilości detergentu	34
4.7.7 Stosowanie detergentu w żelu i w tabletkach	34
4.7.8 Krochmalenie	35
4.7.9 Stosowanie wybielaczy	35
4.7.10 Stosowanie środka do usuwania kamienia	35

4.8. Rady dotyczące skutecznego prania.....	36
4.9. Rady dotyczące prawidłowego suszenia.....	37
5 Obsługa pralko-suszarki	38
5.1 Panel sterowania	38
5.2. Wyświetlane symbole.....	39
5.3. Przygotowanie pralki.....	39
5.4 Wybór programu prania	40
5.5 Programy piorące	40
Bawełna.....	41
Syntetyki.....	41
Wełna.....	42
Bawełna Eco	42
Delikatne	42
Pranie ręczne	42
Codzienne Szybkie	43
Xpress Super Short.....	43
Koszule	44
Płukanie.....	44
Wirowanie + Odpompowanie	44
5.6. Wybieranie temperatury	45
5.7 Wybór prędkości wirowania	46
5.7.1 Jeśli chcesz odwirować pranie po użyciu funkcji Rinse Hold (Zatrzymanie płukania):.....	46
5.7.2. Wybór dodatkowych funkcji suszenia	47
5.8 Programy suszące	47
Suszenie - Syntetyki	48
Suszenie - Bawełna.....	48
5.9 Programy piorące i suszące	48
Pranie i Suszenie 5kg.....	48
Wypierz i Ubierz	49
Pranie i Suszenie dla Alergików	49
5.10. Tabela programów i zużycia	50
5.11. Wybieranie funkcji pomocniczych.....	53
Pranie Wstępne.....	54
Szybkie Pranie	54
Dodatkowe płukanie	54
Suszenie.....	55
5.12 Kroki suszenia.....	55
5.12.1 Do prasowania 	55
5.12.2 Do szafy 	55
5.12.3 Ekstra Suche 	55
5.12.5 Suszenie na czas (Suszenie na czas - w minutach)	55
5.13 Wyświetlacz czasu	56

SPIS TREŚCI

5.14. End Time (Godzina zakończenia)	56
5.15. Uruchomianie programu	57
5.16. Zamek drzwiczek	57
5.17. Zmiana wyboru po rozpoczęciu programu	58
5.17.1 Dodawanie prania po rozpoczęciu programu:.....	58
5.17.2 Przełączanie pralko-suszarki w tryb pauzy	58
5.17.3 Zmiana programu po jego uruchomieniu:.....	58
5.17.4 Zmiana dodatkowych funkcji, prędkości i temperatury	59
5.18. Child Lock (Blokada dostępu dzieci).....	59
5.18.1 Aby załączyć blokadę dostępu dzieci:	59
5.18.2 Aby wyłączyć blokadę dostępu dzieci:	60
5.19. Anulowanie programu	60
5.20. Koniec programu	61
5.22 Pralka ta dysponuje trybem "Standby Mode" (Czuwania).....	61
6 Konserwacja i czyszczenie	62
6.1 Czyszczenie szuflady na detergent	62
6.2. Czyszczenie drzwiczek i bębna	62
6.3. Czyszczenie korpusu i panelu sterowania.....	63
6.4. Czyszczenie filtrów wlotu wody	63
6.5. Spuszczanie pozostałej wody i czyszczenie filtra pompy	64
7 Usuwanie problemów	66

1 Ważne instrukcje zachowania bezpieczeństwa i

ochrony środowiska naturalnego

Rozdział ten zawiera instrukcje zachowania bezpieczeństwa, które pomogą zabezpieczyć się przed zagrożeniem obrażeniami ciała i uszkodzami materialnymi. Nieprzestrzeganie tych instrukcji anuluje wszelkie gwarancje.

1.1. Bezpieczeństwo ogólne

OSTRZEŻENIE



- Wyrób ten może być używany przez dzieci w wieku 8 lat i starsze oraz osoby nie w pełni rozwinięte fizycznie, zmysłowo lub umysłowo, lub niedoświadczone i nieumiejętne, pod warunkiem że są nadzorowane lub przeszkolone w bezpiecznym użytkowaniu tego wyrobu i spowodowanych nim zagrożeniach. Dzieci nie powinny bawić się tym urządzeniem. Bez nadzoru dzieci nie powinny wykonywać czyszczenia ani prac konserwatorskich. Dzieci w wieku poniżej 3 lat lepiej trzymać z dala, chyba że są pod stałym nadzorem.

ŚRODKI OSTROŻNOŚCI



- Nie wolno stawiać tego wyrobu na podłodze pokrytej dywanem lub wykładziną. W przeciwnym razie brak przepływu powietrza pod pralką spowoduje przegrzanie się jej części elektrycznych. Spowoduje to problemy w użytkowaniu pralki.

INFORMACJE



- *Instalację i wszelkie naprawy wykonywać musi autoryzowany agent serwisowy. Producent nie ponosi odpowiedzialności za szkody, które może spowodować instalacja i naprawa wykonywana przez osoby nieupoważnione.*

1.1.1 Bezpieczeństwo elektryczne

ZAGROŻENIE!



Jeśli wyrób ten ma usterki nie powinno się go uruchamiać, dopóki nie zostanie naprawiony przez autoryzowanego agenta serwisowego. Grozi to porażeniem elektrycznym!

Nie myj pralki polewając ją wodą! Grozi to porażeniem elektrycznym!

Ważne instrukcje zachowania bezpieczeństwa i

OSTRZEŻENIE



- W razie uszkodzenia przewodu zasilającego jego wymianę trzeba powierzyć producentowi, serwisowi posprzedażnemu, lub osobie o podobnych kwalifikacjach (najlepiej elektrykowi) lub osobie wskazanej przez importera w celu uniknięcia ewentualnych zagrożeń.

ŚRODKI OSTROŻNOŚCI



- Jeśli pralki nie używa się, należy wyjąć wtyczkę z gniazdka.
- Nie wolno dotykać wtyczki wilgotnymi dłońmi! Aby wyjąć wtyczkę z gniazdka, należy pociągnąć za wtyczkę, nigdy za przewód.
- W trakcie instalacji, konserwacji, czyszczenia i napraw wtyczka przewodu zasilającego pralkę powinna być wyjęta z gniazdka.
- Do przyłączenia nie używaj przedłużaczy ani rozgałęźników.

INFORMACJE



- *Urządzenie to zaprojektowano, aby ponownie podejmowało funkcjonowanie w przypadku przywrócenia zasilania energią elektryczną po przerwaniu w zasilaniu. Jeśli chcesz skasować ten program, patrz rozdział "Kasowanie programów".*

1.1.2 Bezpieczeństwo wyrobu

ZAGROŻENIE!



Nigdy nie otwieraj drzwiczek do wkładania prania ani nie wyjmuj filtru, gdy w bębnie nadal znajduje się woda. W przeciwnym razie grozi zalanie wodą i poparzenie nią.

OSTRZEŻENIE



- Przewody zasilania w wodę oraz spustu wody muszą być mocno przytwierdzone i nie wolno dopuścić do ich uszkodzenia. W przeciwnym razie zachodzi zagrożenie wyciekami wody.

INFORMACJE

- *Zamkniętych drzwiczek nie próbuj otwierać siłą. Drzwiczki można otworzyć kilka minut po zakończeniu cyklu prania. Jeśli pralko-suszarka nie ostygnie po ukończeniu programu, nie można otworzyć jej drzwiczek. Zamkniętych drzwiczek nie próbuj otwierać siłą. Trzeba poczekać, aż pralko-suszarka ostygnie. W ten sposób można uszkodzić drzwiczki lub ich zamek.*
- *W miejscu instalacji pralko-suszarki nie może być zamykanych drzwi, przesuwanych ani rozwieranych, które uniemożliwiałyby pełne otwarcie jej drzwiczek.*
- *Przestrzegaj wskazówek podanych na metkach tkanin oraz na opakowaniu detergentu.*
- *Używaj wyłącznie detergentów, środków zmiękczających wodę i dodatków przeznaczonych do prania w pralce.*
- *Nie instaluj ani nie pozostawiaj pralko-suszarki tam, gdzie byłaby narażona na działanie warunków atmosferycznych.*
- *Nie wolno bawić się przyciskami ani pokrętłami do obsługi pralko-suszarki.*
- *Jeżeli w celu zapewnienia zgodności z normą wymagane jest odcięcie termiczne bez samoczynnego resetowania, to instrukcje dla urządzeń zawierających odcięcie termiczne bez samoczynnego resetowania, które jest resetowane przez odłączenie głównego zasilania, powinny zawierać następujące informacje: PRZESTROGA: Aby uniknąć niebezpieczeństwa z powodu niezamierzonego resetu odłączenia termicznego, urządzenie to nie może być zasilane przez zewnętrzne urządzenie przełączające, takie jak czasomierz, bądź podłączone do obwodu, który regularnie jest włączany i wyłączany przez urządzenie..*



1.1.3. Ostrzeżenia co do suszenia

ZAGROŻENIE!

Rzeczy, które uprzednio prano, czyszczono, zabrudzono lub poplamiono benzyną, rozpuszczalnikami do prania chemicznego lub substancjami łatwopalnymi albo wybuchowymi, nie wolno suszyć w pralko-suszarce, ponieważ mogą wydzielać łatwopalne lub wybuchowe opary. Może to spowodować zagrożenie pożarowe.

Rzeczy zanieczyszczone olejem jadalnym, acetonem, alkoholem, benzyną, naftą, środkami do usuwania plam, terpentyną, woskiem lub środkami do usuwania wosku przed suszeniem należy wyprać w gorącej wodzie z dużą ilością detergentu. Może to spowodować zagrożenie pożarowe.

Pianki gumowej (lateksowej), czepków kąpielowych, tkanin wodoodpornych, ubrań ani poduszek podgumowane lub z gumowymi wkładkami nie wolno suszyć przy użyciu funkcji suszenia. Może to spowodować zagrożenie pożarowe.

Jeśli do prania w pralce używasz do kuli piorącej, detergentu w płatkach, siatek lub kul na pranie, mogą się one stopić podczas suszenia. Nie używaj tych produktów, jeśli chcesz skorzystać z opcji suszenia. Może to spowodować zagrożenie pożarowe.

Jeśli stosuje się przemysłowe czyszczące środki chemiczne, nie należy używać funkcji suszenia. Może to spowodować zagrożenie pożarowe.



ZAGROŻENIE!

Nie dotykaj szyby w drzwiczkach gołymi rękami po wysuszeniu prania. Grozi to poparzeniem.

Aby nie przekroczyć bezpiecznej dla pranych rzeczy temperatury, ostatnim krokiem jest chłodzenie. Jeśli otworzysz drzwiczki przed całkowitym zakończeniem chłodzenia, narazisz się na kontakt z gorącą parą. Grozi to poparzeniem.

Jeśli przerwie się program suszenia (w wyniku anulowania programu lub awarii zasilania), pranie w suszarce może być gorące. Zachowaj ostrożność.



OSTRZEŻENIE

- Nie zatrzymuj pralko-suszarki przed ukończeniem programu suszącego. Jeśli musisz ją zatrzymać, wyjmij całe pranie i odłóż je gdzieś, gdzie będzie mogło ostygnąć.
- Pralko-suszarka służy do pracy w temperaturach otoczenia od 0 °C do +35 °C.
- Idealne dla niej temperatury otoczenia to 15°C do +25°C.
- Nie pozwól, aby do pralko-suszarki wchodziły zwierzęta domowe. Przed użyciem sprawdź wnętrze pralko-suszarki.
- Nienależy suszyć zbyt wielu rzeczy naraz. Przestrzegaj maksymalnych dopuszczalnych wsadów podanych dla suszenia.



Ważne instrukcje zachowania bezpieczeństwa i

ŚRODKI OSTROŻNOŚCI



- Nie susz rzeczy ze skóry, ani z dodatkami ze skóry (np. džinsów zeskorzana naszywka). Elementy skórzane farbują.
- W razie awarii, których nie można naprawić stosując się do wskazówek podanych w instrukcji bezpieczeństwa, wyłącz pralko-suszarke z gniazdka i wezwij autoryzowany serwis.
- W tej pralko-suszarce można tylko prać, tylko suszyć, albo prać i suszyć. Pralko-suszarke nie można używać tylko do suszenia mokrych rzeczy zbyt długo. Gdy w pralko-suszarce tylko się suszy, co 15 takich operacji trzeba w niej puste, bez wkładania prania, uruchomić krótki program piorący.
- Przed włożeniem do pralko-suszarke sprawdzaj wszystkie rzeczy, aby upewnić się, że w kieszeniach ani ich wnętrzu nie zostało nic takiego jak zapalniczki, monety, kawałki metalu, szpilki, itp.
- W pralko-suszarce nie wolno suszyć białej bielizny z metalowymi fiszbinami. Metalowe fiszbinami mogą wysunąć się podczas suszenia i uszkodzić suszarke.
- Nie susz w pralko-suszarce dużych rzeczy, takich jak tiulowe firanki, zasłony, pościel, koce ani dywany. Takie rzeczy mogą ulec uszkodzeniu.

INFORMACJE



- *Nie należy suszyć w pralko-suszarce rzeczy nieupranych.*
- *Nie używaj w pralko-suszarce środków zmiękczejących do tkanin ani substancji antystatycznych, chyba że zalecają to ich producenci.*
- *Produkty takie jak środki zmiękczejące do tkanin trzeba stosować zgodnie z instrukcjami ich producenta.*
- *Nie susz w pralko-suszarce tkanin delikatnych, np. jedwabiu ani wełny. W przeciwnym razie ubrania wełniane mogą się zbiec, a inne delikatne ubrania uszkodzić.*
- *Przed praniem i suszeniem sprawdzaj symbole na metkach ubrań.*

1.2. Przeznaczenie

INFORMACJE



- *Produkt jest przeznaczony do użytku domowego. Nie nadaje się do zastosowań komercyjnych i nie może być użytkowany wbrew przeznaczeniu.*
- *Urządzenie to wolno stosować tylko do prania i płukania wyrobów z tkanin posiadających właściwe oznaczenie.*
- *Producent odmawia jakiegokolwiek odpowiedzialności z tytułu nieprawidłowego użytkowania lub transportu.*
- *Okres użytkowania tego wyrobu wynosi 10 lat. Przez ten czas dostępne będą oryginalne części zamienne do prawidłowej eksploatacji tego urządzenia.*
- *Urządzenie przeznaczone jest do użytku w gospodarstwach domowych i do podobnego zastosowania, takiego jak:*
 - *pomieszczenia kuchenne dla pracowników sklepów, biur i innych środowisk pracy;*
 - *gospodarstwa rolne;*
 - *przez klientów w hotelach, motelach i innych budynkach mieszkalnych;*
 - *pensjonaty;*
 - *miejsca ogólnodostępne w blokach lub pralniach.*

1.3. Bezpieczeństwo dzieci

OSTRZEŻENIE



- Dzieci poniżej 3 roku życia trzeba trzymać z dala od pralko-suszarki, chyba że są pod stałym nadzorem.
- Materiały opakowaniowe są niebezpieczne dla dzieci. Należy trzymać je w bezpiecznym miejscu poza zasięgiem dzieci.
- Urządzenia elektryczne są niebezpieczne dla dzieci. Należy trzymać dzieci z dala od uruchomionego urządzenia. Nie wolno zezwalać dzieciom na zabawy przy pralce. Aby zapobiec zabawom dzieci z pralką, stosuj blokadę dostępu dzieci.
- Opuszczając pomieszczenie, gdzie stoi pralka, nie zapomnij zamknąć jej drzwiczek.
- Wszystkie detergenty i dodatki przechowuj w bezpiecznym miejscu i zabezpiecz przed dostępem dzieci zamykając pokrywę pojemnika na detergent lub szczelnie zamykając opakowanie detergentu.

1.4 Zgodność z przepisami WEEE i utylizacja zużytego produktu

- Wyrób ten nie zawiera materiałów szkodliwych ani zakazanych opisanych w Rozporządzeniu w sprawie kontroli odpadów sprzętu elektrycznego i elektronicznego" wydanego przez Ministerstwo Środowiska i Urbanizacji w Turcji. Jest ono zgodne z Dyrektywą WEEE.



Wyrób ten został wyprodukowany z wysokiej jakości części i materiałów, które mogą być ponownie użyte i nadają się do recyklingu. Dlatego po zakończeniu użytkowania nie należy wyrzucać tego wyrobu razem z odpadkami domowymi. Dostarcz go do punktu zbiórki zużytych urządzeń elektrycznych i elektronicznych do celów recyklingu. Prosimy skontaktować się z lokalnymi władzami, aby dowiedzieć się o najbliższym punkcie zbiórki. Pomóż chronić środowisko i zasoby naturalne poprzez recykling zużytych urządzeń. Ze względu na bezpieczeństwo dzieci przed pozbyciem się pralki odetnij przewód zasilający i zniszcz zamek drzwiczek tak, aby nie można było ich użyć.

Zgodność z dyrektywą RoHS:

Pralka ta zgodna jest z Dyrektywą UE RoHS (2011/65/UE). Nie zawiera materiałów szkodliwych i zakazanych wskazanych w tej Dyrektywie.

1.5. Informacje o opakowaniu

- Opakowanie tego wyrobu wytworzono z surowców wtórnych zgodnie z naszymi krajowymi przepisami ochrony środowiska. Nie wolno wyrzucać tego opakowania razem ze zwykłymi odpadami z gospodarstwa domowego. Dostarcz je do punktów zbiórki materiałów opakowaniowych wyznaczonych przez władze lokalne.

2 Oto Twoja pralko-suszarka



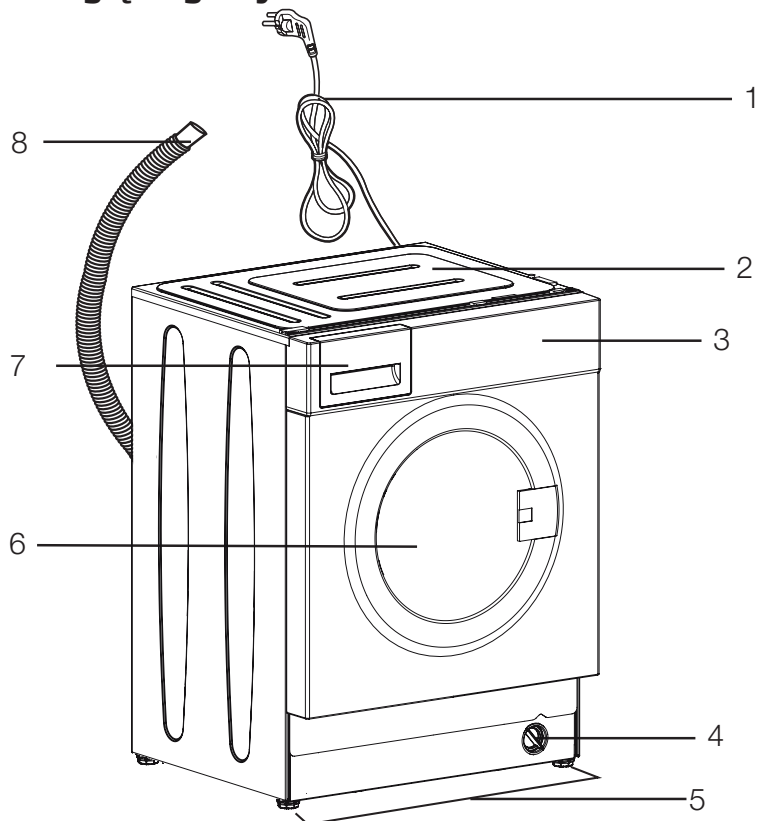





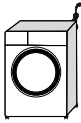

2.1 Przegląd ogólny

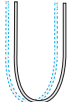
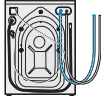

- 1 - Przewód zasilający
- 2 - Panel górny
- 3 - Panel sterowania
- 4 - Pokrywa filtra
- 5 - Nastawiane nóżki
- 6 - Drzwiczki
- 7 - Szuflada na detergent
- 8 - Wąż spustu wody

Oto Twoja pralko-suszarka

2.2 Zawartość opakowania

	Przewód zasilający		
	Wąż spustu wody		
	Śruby transportowe		
	Wąż wlotu wody z kranu		
	Instrukcja obsługi		
	Zespół zaślepki plastikowej		



UWAGA

- Rysunki w tej instrukcji są schematyczne i mogą nie w pełni odpowiadać danemu modelowi pralki.

Oto Twoja pralko-suszarka

2.3 Dane techniczne

Zgodność z Rozporządzeniem delegowanym Komisji (UE) nr No.96/60/WE/1996

Nazwa lub znak towarowy dostawcy	Beko
Nazwa modelu	HITV 8733 B0
Klasa efektywności energetycznej pralko-suszarki ⁽¹⁾	A
Klasa efektywności energetycznej prania ⁽¹⁾	A
Zużycie energii (pranie i suszenie) - przy pełnym obciążeniu na cykl (kWh)	5,44
Zużycie energii na pranie - przy pełnym obciążeniu na cykl (kWh)	0,76
Roczne zużycie energii (pranie i suszenie) (kWh) ⁽²⁾	1088
Roczne zużycie energii na pranie (kWh) ⁽²⁾	152
Zużycie wody (pranie i suszenie) przy pełnym obciążeniu na cykl (l)	78
Zużycie wody na pranie przy pełnym obciążeniu na cykl (l)	47
Roczne zużycie wody (pranie i suszenie) (l) ⁽³⁾	15600
Roczne zużycie wody (pranie) (l) ⁽³⁾	9400
Klasa efektywności wirowania ⁽¹⁾	A
Maksymalna prędkość wirowania (obr/min)	1400
Emisja hałasu przy praniu/ wirowaniu/ suszeniu (dB)	47/73/58
Do zabudowy	Tak
Pojemność znamionowa - pranie (kg)	8
Pojemność znamionowa - suszenie (kg)	5
Wysokość (cm)	82
Szerokość (cm)	60
Głębokość (cm)	55
Waga netto (±4 kg)	68
Pojedynczy wlot wody/ Podwójny wlot wody	• / -
• Dostępne	
Napięcie i częstotliwość zasilania (V/Hz)	230 V / 50Hz
Prąd całkowity (A)	10
Moc całkowita (W)	2200
VDE code	9620
(1) Skala od A (Najwyższa wydajność) do G (Najniższa wydajność)	

⁽²⁾ Zużycie energii przy 200 standardowych cyklach prania - pranie (i suszenie) przy pełnym obciążeniu. Rzeczywiste zużycie energii zależy od sposobu użytkowania pralki.

⁽³⁾ Zużycie wody przy 200 standardowych cyklach prania - pranie (i suszenie) przy pełnym obciążeniu. Rzeczywiste zużycie energii zależy od sposobu użytkowania pralki.

Dane techniczne mogą być zmieniane bez uprzedzenia w celu poprawy jakości tego wyrobu.

3 Instalacja

Aby przygotować pralkę do użytkowania, przed wezwaniem autoryzowanego agenta serwisowego zapoznaj się z informacjami z niniejszej instrukcji obsługi i upewnij się, że systemy zasilania w elektryczność i wodę oraz odprowadzenia wody są właściwe. Jeżeli nie, należy wezwać wykwalifikowanego technika i hydraulika w celu wykonania wszelkich niezbędnych przyłączy.

ZAGROŻENIE!



Zadbaj o to, aby elektryczne i hydrauliczne przyłączenia pralki wykonał autoryzowany serwis. Producent nie ponosi odpowiedzialności za szkody, które może spowodować instalacja i naprawa wykonywana przez osoby nieupoważnione.

ZAGROŻENIE!



Pralka jest zbyt ciężka, aby przenosiła ją jedna osoba.

OSTRZEŻENIE



- **Przed zainstalowaniem obejrzyj pralkę aby sprawdzić, czy nie ma jakichś usterek. Jeśli ma, nie instaluj jej. Uszkodzone urządzenia zagrażają Twojemu bezpieczeństwu.**

ŚRODKI OSTROŻNOŚCI



- Przygotowanie miejsca na pralkę oraz instalacji elektrycznej i wodno-kanalizacyjnej w tym miejscu jest obowiązkiem klienta.
- Upewnij się, że węże dopływu i odpływu wody, a także elektryczny przewód zasilający nie uległy zagięciu, zakleszczeniu lub uszkodzeniu przy ustawianiu pralki w jej miejscu po zainstalowaniu lub czyszczeniu.

3.1. Właściwe miejsce instalacji

- Ustaw pralkę na twardej i równej podłodze. Nie stawiaj jej na dywanie lub wykładzinie o wysokim runie ani na innych podobnych powierzchniach.
- Nie stawiaj jej obok krawędzi, jeśli w podłodze są stopnie. A także nie ustawiaj jej na podeście.
- Nie stawiaj pralki na przewodzie zasilającym.
- Nie instaluj pralki w miejscu, gdzie temperatura spada poniżej 0°C. (Patrz: (Patrz Ostrzeżenia co do suszenia)
- Zachowaj co najmniej 1,5 cm odstęp od krawędzi innych mebli.

Instalacja

W miejscu instalacji pralko-suszarki nie może być zamykanych drzwi, przesuwanych ani rozwieranych, które uniemożliwiałyby pełne otwarcie jej drzwiczek.

Pralko-suszarkę należy ustawić w dobrze wentylowanym i wolnym od kurzu pomieszczeniu.

3.2. Usuwanie wzmocnień opakowania



Przechyl pralkę do tyłu, aby usunąć wzmocnienie opakowania. Zdejmij wzmocnienia pociągając je za wstążkę.

ZAGROŻENIE!



Pralka jest ciężka. Usuń wzmocnienia opakowania, jak pokazano na tym rysunku.

Uważaj, aby przy tym nie uwięzła Ci ręka pod pralką.

3.3. Usuwanie zabezpieczeń transportowych

ŚRODKI OSTROŻNOŚCI



- Nie zdejmuj śrub zabezpieczających na czas transportu przed wyjęciem wzmocnień opakowania.
- Przed uruchomieniem pralki wyjmij śruby zabezpieczające na czas transportu. W przeciwnym razie pralka może się uszkodzić.

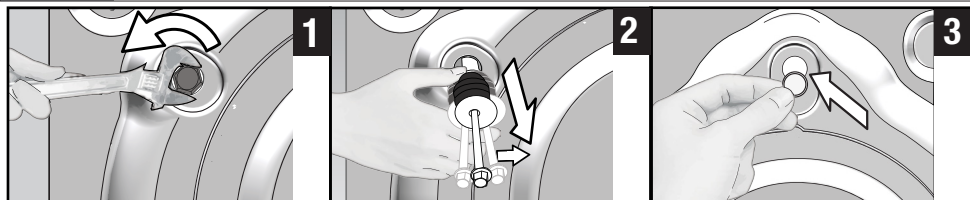

1 Przy pomocy narzędzia dostarczonego w torebce razem z tą Instrukcją Obsługi poluzuj wszystkie śruby, aż będą się swobodnie obracać.

Instalacja

2 Wyjmij śruby zabezpieczające na czas transportu obracając je lekko.

3 Wsadź plastikowe zaślepki dostarczone w torebce z Instrukcją Obsługi w otwory w tylnym panelu.

INFORMACJE



- *Należy zachować śruby zabezpieczające w bezpiecznym miejscu po to, aby ponownie ich użyć przy następnym transporcie pralko-suszarki.*
- *Nie wolno transportować pralki bez śrub zabezpieczających umieszczonych we właściwych miejscach!*

3.4. Przyłączanie zasilania w wodę

INFORMACJE



- *Potrzebne do użytkowania pralki ciśnienie wody wynosi od 1 do 10 barów (0,1-1 MPa). Oznacza to, że przy pełnym otwarciu kranu musi z niego wypływać 10 - 80 litrów wody na minutę, aby zapewnić płynną pracę pralki. Jeżeli ciśnienie wody jest zbyt wysokie, zamontuj zawór redukujący.*
- *Jeśli zamierzasz użytkować pralkę z podwójnym wlotem wody w trybie wlotu pojedynczego (tylko zimnej wody), przed uruchomieniem pralki na zawór wody gorącej trzeba założyć dostarczaną wraz z nią zaślepkę. (Dotyczy pralek dostarczanych razem zestawem zaślepek).*

OSTRZEŻENIE



- **Modeli z pojedynczym dopływem wody nie należy podłączać do kranu z gorącą wodą. W takim przypadku pranie ulegnie zniszczeniu lub pralka przełączy się w tryb ochronny i nie będzie działać.**
- **Do nowej pralko-suszarki nie zakłada się starych ani używanych węży wlotu wody. Może to spowodować zaplamienie prania.**

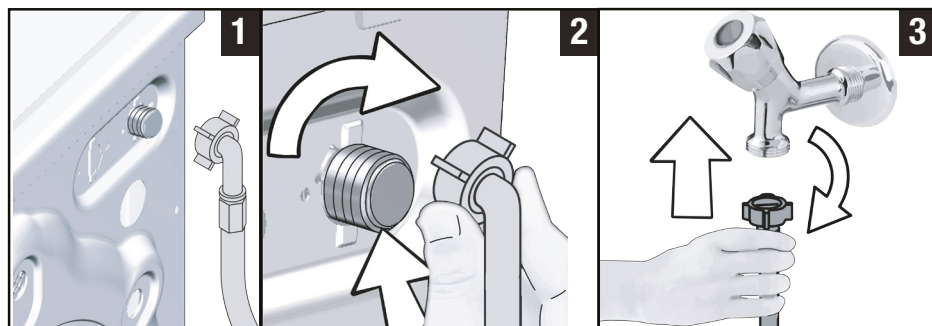

- 1 Przyłącz specjalne węże dostarczone wraz z pralką do wlotów dopływu wody w pralce. Wąż oznaczony na czerwono (lewy) (maks. 90 °C) służy do wody gorącej, wąż oznaczony na niebiesko (prawy) (maks. 25 °C) służy do wody zimnej.

OSTRZEŻENIE



- **Upewnij się, że przy instalowaniu pralki prawidłowo podłączono zimna i gorącą wodę. W przeciwnym razie rzeczy uprane będą po praniu gorące i będą się zużywać.**

- 2 Ręcznie mocno zakręć wszystkie nakrętki na węzłach. Do zakręcania nakrętek nie wolno używać kluczy.
- 3 Odkręć całkowicie kurki kranu po przyłączeniu węży i sprawdź, czy w punktach przyłączenia nie cieknie woda. Jeśli wycieka, zamknij kran i zdejmij nakrętkę. Ponownie starannie dokręć nakrętkę po sprawdzeniu uszczelki. Aby zapobiec wyciekom wody, zakręcaj kran, kiedy nie używasz pralki.

3.5. Przyłączenie do kanalizacji

- Koniec węża spustowego przymocuj bezpośrednio do odpływu ścieków, sedesu, umywalki lub wanny.

OSTRZEŻENIE



- **Gdy wąż wydostanie się z obudowy w czasie wylewania wody z pralki, mieszkanie ulegnie zalaniu. Ponadto grozi to oparzeniem z powodu wysokich temperatur prania! Aby zapobiec takim sytuacjom i zapewnić płynne napełnianie pralki wodą i spuszczenie jej ściśle umocuj końcówkę węża spustowego, aby nie mogła wypaść.**

Instalacja

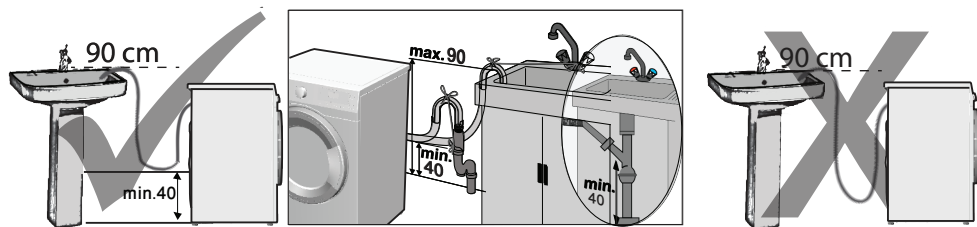

- Wąż ten przyłącza się na wysokości od 40 cm do 90 cm.
- Jeśli wąż umieszcza się na poziomie podłogi lub w jej pobliżu (poniżej 40 cm), a potem podwyższy, utrudni to spust wody i rzeczy po upraniu mogą być bardzo mokre. A zatem należy przestrzegać podanych na rysunku wysokości.
- Aby zapobiec wpływaniu brudnej wody z powrotem do pralki i umożliwić jej płynny spust, nie zanurzaj końcówki węża w brudnej wodzie ani nie wsadzaj jej do odpływu głębiej niż na 15 cm. Jeśli wąż jest zbyt długi, skróć go.
- Końcówka węża nie może być zagięta ani nadepnięta, a wąż nie może być zakleszczony między odpływem a urządzeniem.
- Jeśli wąż jest zbyt krótki, przedłuż go stosując oryginalny przedłużacz. Wąż nie może być dłuższy niż 3,2 m. Aby zapobiec usterkom spowodowanym przeciekiem wody, połączenie między węzłem przedłużającym a węzłem spustowym pralki musi być zabezpieczone właściwym zaciskiem, aby wąż nie wypadł i nie powodował wycieku wody.

3.6. Nastawianie nóżek

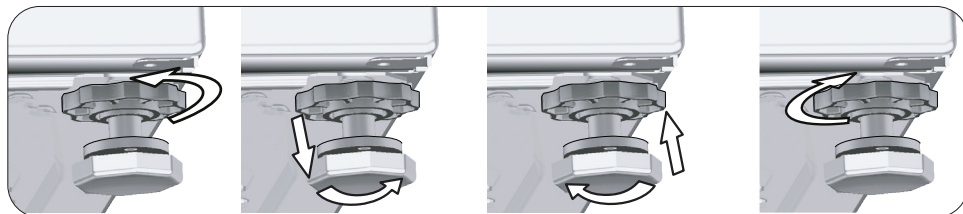

OSTRZEŻENIE



- Ustaw nóżki tak, aby pralka stała równo na swoim miejscu.
- Ustawienie maszyny wyrównuje się regulując nóżki.
- Sprawdź czy pralka stoi pewnie, naciskając ją od góry po przekątnej.
- W przeciwnym razie pralka może przesunąć się ze swego miejsca, zderzyć się z czymś, hałasować i wibrować.
- Nie używaj narzędzi do poluzowania nakrętek blokujących. W przeciwnym razie nakrętki mogą ulec uszkodzeniu.

a) Ręcznie poluzuj nakrętki zabezpieczające na nóżkach pralki.

b) Ustaw nóżki tak, aby pralka stała równo.

c) Ręcznie zakręć na nowo wszystkie nakrętki.

3.7. Połączenia elektryczne

Przyłącz pralkę do uziemionego gniazdka zabezpieczonego bezpiecznikiem 16 A. Firma nasza nie odpowiada za żadne szkody powstałe przy użytkowaniu tego urządzenia bez uziemienia zgodnie z przepisami miejscowymi.

- Połączenie musi być wykonane zgodnie z obowiązującymi przepisami krajowymi.
- Wtyczka przewodu zasilającego musi być dostępna po zainstalowaniu.
- Jeśli prąd zabezpieczenia w domu jest mniejszy niż 16 A, zleć wykwalifikowanemu elektrykowi zainstalowanie bezpiecznika 16 A.
- Napięcie podane w "Danych technicznych" musi być równe napięciu w sieci zasilającej mieszkanie.



ZAGROŻENIE!

Uszkodzone przewody zasilające musi wymienić autoryzowany agent serwisowy.

3.8. Transportowanie pralki

- 1 Przed transportem wyjmij wtyczkę z gniazdka.
- 2 Usuń przyłącza do zasilania w wodę i jej spustu..
- 3 Spuść całą pozostałą w pralce wodę. Patrz punkt 6.5.
- 4 Załóż śruby zabezpieczające na czas transportu, w kolejności odwrotnej do ich zdejmowania. Patrz punkt 3.3.

ZAGROŻENIE!



Pralka jest zbyt ciężka, aby prznosiła ją jedna osoba. Pralka jest ciężka; po schodach muszą ją nieść dwie osoby i trzeba zachować ostrożność. Jeśli pralka przewróci się na Ciebie, możesz doznać obrażeń.

OSTRZEŻENIE





































- Materiały opakowaniowe są niebezpieczne dla dzieci. Należy trzymać je w bezpiecznym miejscu poza zasięgiem dzieci.

INFORMACJE



- *Nie wolno transportować pralki bez śrub zabezpieczających umieszczonych we właściwych miejscach!*

4 Przygotowanie

SYMBOLE PRANIA																					
PRANIE		Symbole prania w pralkach		Pranie zwykłe		Bez prasowania		Wrażliwe - Pranie delikatne		Pranie ręczne		Nie nadaje się do prania		Bez wirowania							
	Temperatury wody	Maksimum	95°C	70°C	60°C	50°C	40°C	30°C													
	Symbol(e)		•••	•••	••	•••	••	•													
SUSZENIE		Symbole suszenia		Odpowiednie do suszarki		Bez prasowania		Wrażliwe / Suszenie delikatne		Nie susz w suszarce		Nie do suszenia		Nie pierz chemicznie							
	Ustawienia suszenia		W dowolnej temperaturze		W wysokiej temperaturze		W średniej temperaturze		Przy niskiej temperaturze		Bez podgrzewania		Rozwiś do suszenia		Półz do suszenia		Rozwiś wilgotne do suszenia		Półz w cieniu do suszenia		Do prania chemicznego
PRASOWANIE		Prasowanie -																			
	Na sucho lub z parą		Prasowanie w wysokiej temperaturze		Prasowanie w średniej temperaturze		Prasowanie w niskiej temperaturze		Nie prasuj		Prasuj bez pary										
	Temperatura maksymalna		200 °C		150 °C		110 °C														
WYBIELANIE						Można użyć wybielacza (podchlorynu sodu).		Wybielacz niedozwolony		Dozwolone wyłącznie wybielacze bez chloru											
		Dozwolone są wszelkie środki wybielające.																			

4.1. Sortowanie prania

- * Odzież przeznaczoną do prania należy posortować według typu tkaniny, koloru i stopnia zabrudzenia oraz dopuszczalnej temperatury prania.
- * Zawsze przestrzegaj instrukcji z metek odzieży.

4.2. Przygotowanie rzeczy do prania

- Rzeczy do prania z elementami metalowymi, jak np. biustonosze ze stelażem drucianym, klamry pasków i metalowe guziki, uszkodzą pralkę. Usuń metalowe części lub pierz takie rzeczy w bawełnianych woreczkach do prania lub bawełnianych poszewkach na poduszkę. Tego rodzaju rzeczy mogą także nagrzewać się nadmiernie podczas suszenia i uszkodzić inne rzeczy. Nie należy suszyć nic takiego w pralko-suszarce.
- Małe sztuki odzieży, takie jak skarpetki dziecięce i rajstopy nylonowe, włóż do bawełnianego woreczka do prania lub bawełnianej poszewki na poduszkę.
- Firanki wkładaj nie gniotąc ich. Zdejmij klamerki i haczyki z firanek. Nie należy suszyć w pralko-suszarce firanek z tiulu.
- Zapnij zamki błyskawiczne i wszystkie guziki oraz zaszyj miejsca rozerwane i naderwane.
- Produkty z metkami "do prania w pralce" lub "do prania ręcznego" pierz tylko w odpowiednim programie. Tego rodzaju rzeczy susz powieszony lub położony. Nie należy suszyć ich w pralko-suszarce.
- Nie pierz rzeczy kolorowych razem z białymi. Nowa odzież bawełniana w ciemnym kolorze może mocno farbować. Należy je prać oddzielnie.
- Używaj tylko barwników/odbarwiaczy oraz środków zapobiegających osadzaniu się kamienia przeznaczonych do prania w pralkach. Zawsze przestrzegaj instrukcji na opakowaniu.

INFORMACJE



- *Pranie bardzo zabrudzone osadami materiałów takich jak mąka, pył wapienny, mleko w proszku, itp. Trzeba przed włożeniem do pralki wytrzepać. Kurz i proszki z rzeczy do prania mogą się odkładać na wewnętrznych częściach pralki i z czasem spowodować jej uszkodzenie.*
- *Ubrania wykonane z wełny z angory przed praniem trzymaj kilka godzin w zamrażarce. Zredukuje to zbijanie się tkaniny.*
- *Spodnie i delikatne ubrania pierz wywrócone na lewą stronę.*
- *Uporczywe plamy należy właściwie wywabić przed rozpoczęciem prania. W razie wątpliwości, sprawdź w pralni chemicznej.*
- *Wyjmij z kieszeni wszystkie przedmioty takie jak monety, długopisy i spinacze biurowe, oraz wywróć kieszenie na zewnątrz i oczyść szczoteczką. Przedmioty takie mogą zniszczyć pralkę lub powodować nadmierny hałas.*

4.3. Rady dotyczące oszczędzania energii

Sprawność energetyczna poprawia się przy stosowaniu programów o niższych temperaturach i odpowiednich detergentów.

- Używaj pralki wykorzystując pełną pojemność dopuszczalną w wybranym programie ale jej nie przeładuj, patrz "Tabela programów i zużycia". Patrz "Tabela programów i zużycia"
- Zawsze postępuj zgodnie z instrukcjami na opakowaniu detergentu.
- Rzeczy mało zabrudzone pierz w niskich temperaturach.
- Do niewielkich ilości lekko zabrudzonego prania stosuj szybsze programy.
- Nie używaj prania wstępnego ani wysokich temperatur do prania rzeczy niezbyt zabrudzonych i niepoplamionych.
- Jeśli chcesz wysuszyć pranie w suszarce, wybierz najszybsze wirowane zalecane dla wybranego programu prania.
- Nie używaj więcej detergentu, niż zaleca się na jego opakowaniu.

Przygotowanie

4.4. Uruchomienie

Przed rozpoczęciem użytkowania pralki upewnij się, że dokonano wszystkich przygotowań zgodnie z "Ważnymi instrukcjami zachowania bezpieczeństwa i ochrony środowiska naturalnego oraz instrukcjami w rozdziale "Instalacja".

Aby przygotować pralkę do prania wykonaj pierwszą operację z programu Drum Cleaning [Czyszczenie bębna]. Jeżeli w twojej pralce nie ma tego programu, zastosuj metodę opisaną w punkcie 6.2.



INFORMACJE



- *Używaj odkamieniacza do pralek.*
- *Ze względu na proces kontroli jakości w trakcie produkcji we wnętrzu pralki może pozostać trochę wody. Nie szkodzi to pralce.*

4.5. Prawidłowa ilość wsadu

Maksymalny wsad zależy od rodzaju tkaniny, stopnia zabrudzenia i wybranego programu prania.

Pralka automatycznie reguluje ilość wody, w zależności od wagi włożonego do niej prania.

OSTRZEŻENIE



- **Postępuj zgodnie z informacjami z "Tabeli programów i zużycia". Sprawność pralki spada przy jej przeładowaniu. Ponadto mogą wystąpić nadmierne drgania i hałas. Dla dobrej wydajności suszenia, nie susz więcej prania, niż podano w instrukcji.**

Przygotowanie

Typ rzeczy do prania	Waga (g)	Typ rzeczy do prania	Waga (g)
P ł a s z c z kąpielowy	1200	Ręcznik do rąk	100
Serwetka	100	Damska koszula nocna	200
Prześcieradło	700	Dzienna	100
Prześcieradło	500	Męski garnitur	600
Powłoczka na poduszkę	200	Męska koszula	200
S e r w e t a stołowa	250	Męska piżama	500
Ręcznik	200	Bluzka	100

4.6. Ładowanie prania

1. Otwórz drzwiczki.
2. Włóż luźno rzeczy do prania do pralki.
3. Przyciśnij drzwiczki aby je zamknąć, aż usłyszysz odgłos zamka. Upewnij się, że nic nie uwięzło w drzwiczkach.

INFORMACJE



- *W trakcie wykonywania programu drzwiczki pozostają zamknięte. Drzwiczki odblokują się chwilę po ukończeniu programu. Jeśli po ukończeniu programu część we wnętrzu pralko-suszarki są zbyt gorące, drzwiczki nie otworzą się dopóki nie ostygną.*



OSTRZEŻENIE

- **Jeśli pranie umieści się w pralce niewłaściwie, może pojawić się hałas i drgania.**

4.7. Dodaj detergent i środek zmiękczający.

INFORMACJE







- *Jeśli używasz detergentów, środków zmiękczających, krochmalu, barwników do tkanin, wybielaczy i odbarwiaczy, środków odkamieniających, uważnie czytaj instrukcje ich producentów na opakowaniach i przestrzegaj podanego tam dozowania. Jeśli masz miarkę do dozowania, używaj jej.*

Przygotowanie

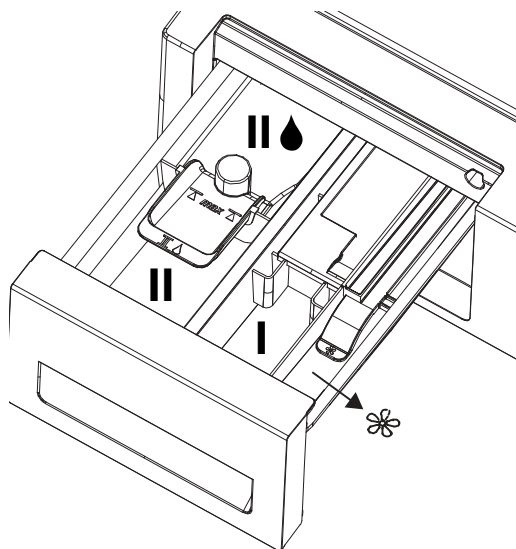
4.7.1 Szuflada na detergent

Szuflada na detergent składa się z czterech części:



- 1) Komora lewa o numerze "II" (Komora prania podstawowego na detergent oraz wybielacz/ odplamiacz w proszku)
- 2) Komora lewa o numerze "II"  (Komora prania podstawowego na detergent oraz wybielacz/ odplamiacz w płynie)
- 3) Komora środkowa o numerze "I" (komora prania wstępnego na detergent w proszku, odplamiacz w proszku lub wybielacz w płynie - wybielacz w płynie trzeba dodawać w trakcie prania wstępnego albo w pierwszym kroku płukania programu piorącego). Wybielacz w płynie trzeba dodawać ręcznie w trakcie nabierania wody przez pralkę.
- 4) Komora prawa z symbolem  (komora na płyn zmiękczejący)  ponadto w komorze na środek zmiękczejący mieści się syfon.

INFORMACJE



- *Nigdy nie zostawiaj szuflady dozownika detergentu otwartej, gdy program piorący jest w toku!*
- *Gdy używasz programu bez prania wstępnego nie dodawaj detergentu do komory prania wstępnego (komora nr "I").*
- *Nie wybieraj programu z praniem wstępnym, jeśli używasz detergentu w torebce lub dozownika detergentu. Detergent w torebce lub dozownik detergentu włóż bezpośrednio do bębna pralki razem z rzeczami do prania. Wyjmuj je do suszenia.*
- *Na etapie suszenia nie dodawaj do pralko-suszarki żadnych chemicznych środków piorących (detergentu w płynie, środka zmiękczającego, itp.).*

4.7.2 Komora prania podstawowego

Przed uruchomieniem programu piorącego nasyp detergentu w proszku do komory lewej o numerze "II". Także do tej komory sypie się wybielacz/ odplamiacz w proszku.

Przed uruchomieniem programu piorącego nalej detergentu w płynie do komory prania podstawowego o numerze "II ♠". Także do tej komory nalewa się odplamiacz w płynie.

Nalej zalecaną ilość detergentu w płynie do lewej komory oznaczonej symbolem "II ♠" rozcieńcz go ciepłą wodą do maksymalnego poziomu napełnienia (max. II ♠).

Koncentraty detergentów należy rozcieńczać ciepłą wodą, w przeciwnym razie syfon może się z czasem zatkać.

Nie nalewaj detergentu powyżej linii maksymalnego poziomu napełnienia, w przeciwnym razie nadmiar detergentu trafi do prania bez wody i może poplamieć odzież. W takim przypadku trzeba będzie ponownie napełnić tę komorę. Nie wylewaj detergentu bezpośrednio na pranie, ponieważ może to poplamieć odzież.

4.7.3 Komora na płyn zmiękczający

Nalej zalecana ilość płynu zmiękczającego do prawej komory oznaczonej symbolem "✱" rozcieńcz go ciepłą wodą do maksymalnego poziomu napełnienia (max. ✱).

Koncentraty środków zmiękczających należy rozcieńczać ciepłą wodą, w przeciwnym razie syfon może się z czasem zatkać.

Nie nalewaj płynu zmiękczającego powyżej linii poziomu maksymalnego, w przeciwnym razie nadmiar środka zmiękczającego zmiesza się z wodą piorącą i trzeba będzie ponownie napełnić tę komorę. Nie wylewaj środka zmiękczającego bezpośrednio na pranie, ponieważ może to poplamieć odzież.

Przygotowanie

Płyn zmiękczający będzie dozowany automatycznie w ostatnim kroku płukania w programie piorącym.

4.7.4 Komora prania wstępnego

Nasyp detergentu do prania wstępnego lub odplamiacza w proszku do komory środkowej o numerze "I".

Do tej komory można także nalać wybielacza w płynie, podczas gdy pralka pobiera wodę w trakcie prania wstępnego lub pierwszego kroku płukania. Dodawanie wybielacz w płynie podczas gdy pralka poniera wodę umożliwia jego rozpuszczenie zanim zostanie podany do prania.

Aby w trakcie wykonywania programu piorącego użyć wybielacza w płynie trzeba wybrać opcję dodatkowego płukania. Wybielacz trzeba usunąć z prania przy płukaniu, w przeciwnym razie może spowodować swędzenie skóry.

INFORMACJE



- *Przed użyciem wybielacza w płynie uważnie przeczytaj instrukcje jego dozowania i metki ze wskazówkami prania odzieży.*

4.7.5 Wybór detergentu

Rodzaj detergentu zależy od typu tkanin oraz ich koloru.

- Do prania rzeczy białych i kolorowych należy używać różnych detergentów.
- Odzież delikatna pierz tylko w detergentach specjalnych (detergenty w płynie, szampon do wełny, itp.) przeznaczonych wyłącznie do prania rzeczy delikatnych.
- Do prania odzieży w ciemnych barwach oraz kołder zaleca się użycie detergentu w płynie.
- Tkaniny wełniane należy prać przy użyciu środków przeznaczonych specjalnie do tego celu.

OSTRZEŻENIE



- **Należy stosować wyłącznie środki przeznaczone do prania w pralkach.**
- **Nie używaj mydła w proszku.**

Przygotowanie

4.7.6 Dobór ilości detergentu

Konieczna ilość środka do prania zależy od ilości prania, stopnia zabrudzenia oraz twardości wody.

- Nie należy przekraczać dawek zalecanych przez producenta na opakowaniu detergentu, aby uniknąć problemów z nadmiarem piany, niedostatecznym stopniem wypłukania, kosztami, a także ochroną środowiska.
- Do prania niewielkich ilości rzeczy lub rzeczy lekko zabrudzonych używaj mniej detergentu.

4.7.7 Stosowanie detergentu w żelu i w tabletkach

- Jeśli detergent w żelu jest płynny, a pralka nie jest wyposażona w specjalny kubek na detergent w płynie, włóż detergent w żelu do komory na detergent do prania głównego w trakcie pierwszego poboru wody. Jeśli pralka jest wyposażona w kubek na detergent w płynie, napełnij kubek detergentem przed uruchomieniem programu.
- Jeśli detergent w żelu nie jest płynny lub jest w formie tabletki z kapsułką z płynem, włóż ją bezpośrednio do bębna przed praniem.
- Włóż tabletki detergentu do komory prania głównego (komora nr "2") lub bezpośrednio do bębna pralki przed praniem.

INFORMACJE



- *Resztki detergentu w tabletkach mogą pozostawać w komorze na detergent. W takim przypadku wkładaj detergent razem z rzeczami do prania, blisko dolnej części bębna przy przyszłych praniach.*
- *Używaj detergentu w tabletkach lub w żelu bez wybierania funkcji prania wstępnego.*
- *Pamiętaj, aby przed suszeniem wyjąć z bębna wszelkie kubki, miski na detergent itp. z tworzyw sztucznych.*

Przygotowanie

4.7.8 Krochmalenie

- Wlej krochmal w płynie, wsyp krochmal w proszku lub barwnik do komory na środek zmiękczający.
- Nie używaj środka zmiękczającego i krochmalu jednocześnie w tym samym cyklu prania.
- Po użyciu krochmalu wytrzyj wewnątrz pralki wilgotną i czystą ściereczką.

4.7.9 Stosowanie wybielaczy

- Wybierz program z praniem wstępnym i dodaj środek wybielający na początku prania wstępnego. Nie dodawaj detergentu do komory prania wstępnego. Jako zastosowanie alternatywne wybierz program z dodatkowym płukaniem i zadaj środek wybielający do pustej komory szuflady na detergent, gdy tylko na wyświetlaczu po raz pierwszy pojawi się krok płukania, oraz wlej do tej samej komory 1 szklanę wody.
- Nie mieszaj środka wybielającego z detergentem.
- Używaj niewielkich ilości (ok. 50 ml) środka wybielającego i starannie wypłukaj pranie ponieważ powoduje on podrażnienia skóry. Nie wylewaj środka wybielającego na rzeczy do prania i nie używaj go do prania rzeczy kolorowych.
- Przy użyciu środka odbarwiającego na bazie utleniacza, wybierz program, który pierze w niskiej temperaturze.
- Wybielacz na bazie utleniacza można stosować razem z detergentem; jeśli jednak różnią się konsystencją, najpierw zadaj detergent do komory nr "III" w dozowniku detergentu i odczekaj, aż pralka wypłucze go nabierając wody. Gdy pralka nadal nabiera wodę, dodaj środek wybielający do tej samej komory.

4.7.10 Stosowanie środka do usuwania kamienia

- W razie potrzeby używaj wyłącznie środków do usuwania kamienia przeznaczonych do pralek.

Przygotowanie

4.8. Rady dotyczące skutecznego prania

		Odzież			
		Kolory i jasne i biały	Kolory	Kolory ciemne/ czarny	Delikatna/ wełniana/ jedwabna
		(Zalecana temperatura zależna od stopnia zabrudzenia: 40-90 °C)	(Zalecana temperatura zależna od stopnia zabrudzenia: chłodna -40 °C)	(Zalecana temperatura zależna od stopnia zabrudzenia: chłodna -40 °C)	(Zalecana temperatura zależna od stopnia zabrudzenia: chłodna -30 °C)
Stoień zabrudzenia	B a r d z o zabrudzona (trudne do usunięcia plamy z trawy, kawy, owoców i krwi.)	Konieczne może być przygotowanie płam lub pranie wstępne. Proszki i płyny przeznaczone do prania białej odzieży należy używać w dawkach zalecanych do prania bardzo zabrudzonej odzieży. Do usuwania plam z gliny i ziemi oraz wrażliwych na wybielacze zaleca się stosowanie detergentów w proszku.	Proszki i płyny przeznaczone do prania kolorowej odzieży należy używać w dawkach zalecanych do prania bardzo zabrudzonej odzieży. Do usuwania plam z gliny i ziemi oraz wrażliwych na wybielacze zaleca się stosowanie detergentów w proszku. Należy użyć detergentu, które nie zawiera wybielacza.	Płynne detergenty przeznaczone do prania kolorowej i ciemnej odzieży należy używać w dawkach zalecanych do prania bardzo zabrudzonej odzieży.	Do tkanin delikatnych zaleca się stosowanie detergentów w płynie. Wełna i jedwab muszą być prane w specjalnych detergentach przeznaczonych do prania wełny.
	Normalnie zabrudzona (Na przykład, zabrudzenia na kołnierzykach i mankietach)	Proszki i płyny przeznaczone do prania białej odzieży można używać w dawkach zalecanych do prania normalnie zabrudzonej odzieży.	Proszki i płyny przeznaczone do prania kolorowej odzieży można używać w dawkach zalecanych do prania normalnie zabrudzonej odzieży. Należy użyć detergentu, które nie zawiera wybielacza.	Płynne detergenty przeznaczone do prania kolorowej i ciemnej odzieży należy używać w dawkach zalecanych do prania normalnie zabrudzonej odzieży.	Do tkanin delikatnych zaleca się stosowanie detergentów w płynie. Wełna i jedwab muszą być prane w specjalnych detergentach przeznaczonych do prania wełny.
	L e k k o zabrudzona (Brak widocznych plam.)	Proszki i płyny przeznaczone do prania białej odzieży można używać w dawkach zalecanych do prania lekko zabrudzonej odzieży.	Proszki i płyny przeznaczone do prania kolorowej odzieży należy używać w dawkach zalecanych do prania lekko zabrudzonej odzieży. Należy użyć detergentu, które nie zawiera wybielacza.	Płynne detergenty przeznaczone do prania kolorowej i ciemnej odzieży należy używać w dawkach zalecanych do prania lekko zabrudzonej odzieży.	Do tkanin delikatnych zaleca się stosowanie detergentów w płynie. Wełna i jedwab muszą być prane w specjalnych detergentach przeznaczonych do prania wełny.

Przygotowanie

4.9. Rady dotyczące prawidłowego suszenia

		Programy				
		Suszenie bawełny	Suszenie włókien sztucznych	BabyProtect + [Niemowlęce+]	Pierz i Susz	Pierz i Noś
Rodzaje odzieży	Trwałe ubrania z zawartością bawełny	Prześcieradła, pościel, ubrania dla dzieci, podkoszulki, bluzy, ubrania z trwałej dzianiny, dżinsy, spodnie z drellichu, koszule, skarpetki bawełniane, itp.	Niezalecane!	Pierze i suszy natychmiast! Prześcieradła, pościel, ubrania dla dzieci, podkoszulki, bluzy, ubrania z trwałej dzianiny, dżinsy, spodnie z drellichu, koszule, skarpetki bawełniane, itp.	Pierze i suszy natychmiast! Prześcieradła, pościel, ubrania dla dzieci, podkoszulki, bluzy, ubrania z trwałej dzianiny, dżinsy, spodnie z drellichu, koszule, skarpetki bawełniane, itp.	Ubrania, które nosi się krótko, niepoplamione, np. koszule, podkoszulki, bluzy, itp. Należy ładować bardzo niewiele prania.
	Ubrania z włókien sztucznych (poliester, nylon itp.)	Niezalecane!	Zalecane do tkanin z zawartością poliestru, nylonu, polioctanu i akrylu. Nie zaleca się suszenia tkanin z zawartością wiskozy. Należy stosować się do wskazówek suszenia z metek ubrań.	Zalecane do tkanin z zawartością poliestru, nylonu, polioctanu i akrylu w niskich temperaturach, przy uwzględnieniu wskazówek prania i suszenia z metek ubrań.	Zalecane do tkanin z zawartością poliestru, nylonu, polioctanu i akrylu w niskich temperaturach, przy uwzględnieniu wskazówek prania i suszenia z metek ubrań.	Bardzo lekko zabrudzone i niepoplamione koszule, podkoszulki i rzeczy z zawartością włókien sztucznych. Należy ładować bardzo niewiele prania.
	Tkaniny delikatne (jedwab, wełna, kaszmir, angora, itp.)	Niezalecane!	Niezalecane!	Niezalecane!	Niezalecane!	Niezalecane!
	Rzeczy duże, takie jak kołdry, płaszcze, zasłony itp.	Niezalecane! Dużych rzeczy nie należy prać w pralce. Suszy się je rozwieszając lub rozkładając.	Niezalecane! Dużych rzeczy nie należy prać w pralce. Suszy się je rozwieszając lub rozkładając.	Niezalecane! Dużych rzeczy nie należy prać w pralce. Suszy się je rozwieszając lub rozkładając.	Niezalecane! Dużych rzeczy nie należy prać w pralce. Suszy się je rozwieszając lub rozkładając.	Niezalecane! Dużych rzeczy nie należy prać w pralce. Suszy się je rozwieszając lub rozkładając.

5 Obsługa pralko-suszarki

5.1 Panel sterowania

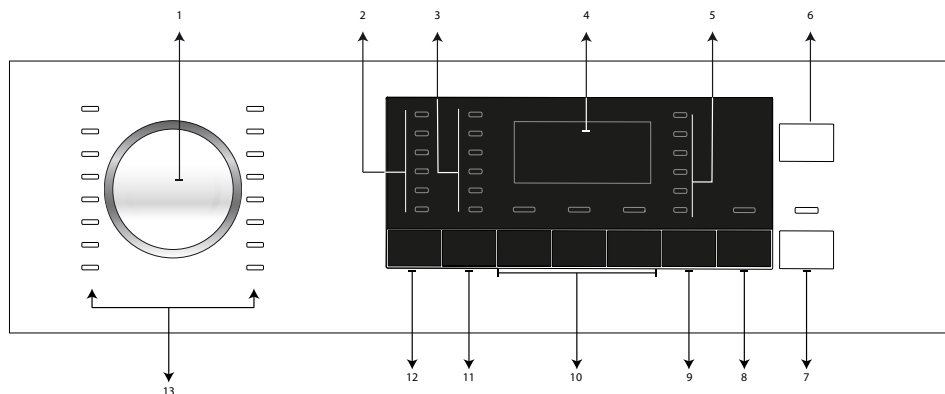

1. Pokrętko wyboru programów
- 2 - Lampki ustawienia temperatury
- 3 - Lampki ustawienia prędkości wirowania
- 4- Wyświetlacz
- 5 - Kontrolki programu suszenia
- 6 - Przycisk On/Off (Zał./Wył.)
- 7 - Przycisk Start/Pauza
- 8 - Przycisk nastawiania godziny zakończenia
- 9 - Przycisk nastawianie poziomu suszenia
- 10 - Przyciski funkcji dodatkowych
- 11 - Przycisk nastawiania prędkości wirowania
- 12 - Przycisk nastawiania temperatury
- 13 - Lampki wyboru programów

5.2. Wyświetlane symbole

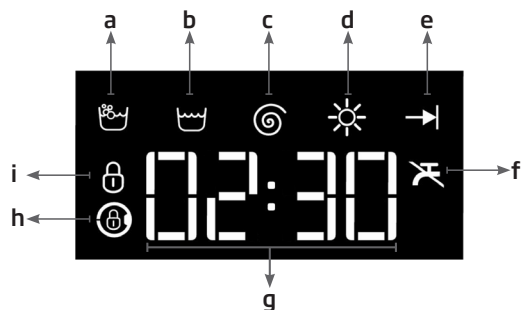

- a- Wskaźnik prania
- b - Wskaźnik płukania
- b - Wskaźnik wirowania
- d- Wskaźnik suszenia
- e- Wskaźnik ukończenia
- f- Wskaźnik braku wody
- g - Wyświetlacz czasu trwania
- h- Wskaźnik zamka drzwiczek
- i- Wskaźnik blokady dostępu dzieci

5.3. Przygotowanie pralki

1. Sprawdź, czy węże są ściśle przyłączone.
2. Wsadź wtyczkę przewodu sieciowego do gniazdka.
3. Całkowicie odkręć kran.
4. Załaduj pranie do pralki.
5. Dodaj detergent i środek zmiękczający do tkanin.

5.4 Wybór programu prania

1. Wybierz program odpowiedni do typu rzeczy do prania, ich ilości, oraz stopnia zabrudzenia zgodnie z "Tabelą programów i zużycia".
2. Wybierz odpowiedni program pokrętlam **Programme Selection (Wybór programu)**.

INFORMACJE



- *Granice zastosowania programu wyznacza maksymalną prędkość wirowania danego rodzaju tkaniny.*
- *Przy wyborze programu zawsze uwzględniaj rodzaj tkaniny, kolor, stopień zabrudzenia oraz dopuszczalną temperaturę wody.*
- *Należy zawsze wybierać najniższą wymaganą temperaturę. Wyższa temperatura oznacza większe zużycie energii.*

5.5 Programy piorące

Zależnie od rodzaju tkaniny stosuj następujące programy główne.

INFORMACJE



- *Można ustawić pralkę tak, aby przełączyła się na suszenie po zakończeniu prania, naciskając przycisk Drying (Suszenie) po wybraniu programu piorącego. Za każdym naciśnięciem tego przycisku wiersz informacji pokazuje, w którym kroku nastąpi proces suszenia, i zapali się odnośny symbol. Jeśli chcesz, ciągle naciskając ten przycisk możesz nastawić suszenie przez maksymalny czas dopuszczalny w suszarce tej pralki.*
- *Rysunki w krokach programu i zawarte w nich teksty są schematyczne i mogą się nieco różnić w różnych modelach pralek.*
- *Jeśli zamierzasz prać, a potem suszyć, wykorzystując funkcję suszenia pralki, nie wkładaj do niej więcej niż 5 kg prania. Jeśli włożysz zbyt wiele rzeczy, pranie nie wyschnie, a pralka będzie działać dłużej i zużyje więcej energii.*

Obsługa pralko-suszarki

• Bawełna

Służy do prania rzeczy bawełnianych (np. prześcieradeł, pościeli oraz poszewek na poduszki, ręczników, szlafroków, bielizny itp.). Tkaniny zostaną poddane energicznemu praniu w długim cyklu prania.

INFORMACJE



- *Wyprane rzeczy można suszyć od razu po zakończeniu cyklu prania (suszenie można ustawić jako automatyczne lub po upływie wybranego czasu). W tym celu przed rozpoczęciem programu piorącego trzeba także wybrać funkcję Drying (Suszenie).*
- *Odpowiednio do wybranego suszenia, które zostanie dodane do programu prania, na wyświetlaczu pralki można zobaczyć, gdy program ten się zakończy.*
- *Jeśli nie chcesz, aby po zakończeniu wybranego programu nastąpiło suszenie, naciśnij i przytrzymaj przycisk funkcji dodatkowej Drying (Suszenie), aż zgaśnie jej lampka.*

• Syntetyki

Służy do prania odzieży z włókien sztucznych (koszule, bluzki, rzeczy z bawełny z domieszką włókien sztucznych, itp.) Pierze delikatnie i w krótszych cyklach w porównaniu do programu Bawełna.

Do prania firanek i tiulu służy program Synthetic 40°C [Syntetyczne 40°C] z praniem wstępnym i funkcją ochrony przed zagniataniem. Ponieważ ich siatkowa faktura powoduje obfite pienienie się, woale/tiule pierze się przy niewielkiej ilości detergentu w komorze prania głównego. Nie dodawaj detergentu do komory prania wstępnego.

INFORMACJE



- *Wyprane rzeczy można suszyć od razu po zakończeniu cyklu prania (suszenie można ustawić jako automatyczne lub po upływie wybranego czasu). W tym celu przed rozpoczęciem programu piorącego trzeba także wybrać funkcję Drying (Suszenie).*
- *Odpowiednio do wybranego suszenia, które zostanie dodane do programu prania, na wyświetlaczu pralki można zobaczyć, gdy program ten się zakończy.*
- *Jeśli nie chcesz, aby po zakończeniu wybranego programu nastąpiło suszenie, naciśnij i przytrzymaj przycisk funkcji dodatkowej Drying (Suszenie), aż zgaśnie jej lampka.*

Obsługa pralko-suszarki

• Wełna

Służy do prania rzeczy wełnianych. Dobierz odpowiednią temperaturę zgodnie ze wskazaniem na metkach odzieży. Używaj detergentów odpowiednich do prania tkanin wełnianych.

INFORMACJE



- *W programie do prania tkanin wełnianych nie można wybrać funkcja suszenia.*

• Bawełna Eco

Służy do prania normalnie zabrudzonych rzeczy z trwałą bawełny i lnu. Choć pierze dłużej niż inne programy, oszczędza wiele energii i wody. Rzeczywista temperatura wody może się różnić od podanej tu temperatury prania. Po załadowaniu maszyny mniejszą ilością prania (np. do połowy pojemności lub mniej), czas trwania programu może się automatycznie skrócić. W tym przypadku zużycie energii i wody będzie jeszcze mniejsze, a więc pranie bardziej oszczędne. Program ten dostępny jest w modelach z wskaźnikiem czasu pozostałego.

INFORMACJE



- *Wyprane rzeczy można suszyć od razu po zakończeniu cyklu prania (suszenie można ustawić jako automatyczne lub po upływie wybranego czasu). W tym celu przed rozpoczęciem programu piorącego trzeba także wybrać funkcję Drying (Suszenie).*
- *Odpowiednio do wybranego suszenia, które zostanie dodane do programu prania, na wyświetlaczu pralki można zobaczyć, gdy program ten się zakończy.*
- *Jeśli nie chcesz, aby po zakończeniu wybranego programu nastąpiło suszenie, naciśnij i przytrzymaj przycisk funkcji dodatkowej Drying (Suszenie), aż zgaśnie jej lampka.*

• Delikatne

Służy do prania rzeczy delikatnych. Pierze bardziej delikatnie niż program Syntetyki.

• Pranie ręczne

Służy do prania odzieży wełnianej/delikatnej z metką "nie nadaje się do prania w pralce", dla której zaleca się pranie ręczne. Pierze bardzo delikatnie, aby nie uszkodzić pranych rzeczy.

Obsługa pralko-suszarki

• Codzienne Szybkie

Służy do szybkiego prania lekko zabrudzonej i niepoplamionej odzieży bawełnianej.

INFORMACJE



- *Wyprane rzeczy można suszyć od razu po zakończeniu cyklu prania (suszenie można ustawić jako automatyczne lub po upływie wybranego czasu). W tym celu przed rozpoczęciem programu piorącego trzeba także wybrać funkcję Drying (Suszenie).*
- *Odpowiednio do wybranego suszenia, które zostanie dodane do programu prania, na wyświetlaczu pralki można zobaczyć, gdy program ten się zakończy.*
- *Jeśli nie chcesz, aby po zakończeniu wybranego programu nastąpiło suszenie, naciśnij i przytrzymaj przycisk funkcji dodatkowej Drying (Suszenie), aż zgaśnie jej lampka.*

• Xpress Super Short

Służy do szybkiego prania niewielkiej ilości lekko zabrudzonej odzieży bawełnianej. Czas prania w tym programie wynosi 14 minut.

INFORMACJE



- *Wyprane rzeczy można suszyć od razu po zakończeniu cyklu prania (suszenie można ustawić jako automatyczne lub po upływie wybranego czasu). W tym celu przed rozpoczęciem programu piorącego trzeba także wybrać funkcję Drying (Suszenie).*
- *Odpowiednio do wybranego suszenia, które zostanie dodane do programu prania, na wyświetlaczu pralki można zobaczyć, gdy program ten się zakończy.*
- *Jeśli nie chcesz, aby po zakończeniu wybranego programu nastąpiło suszenie, naciśnij i przytrzymaj przycisk funkcji dodatkowej Drying (Suszenie), aż zgaśnie jej lampka.*

Obsługa pralko-suszarki

• Koszule

Służy do prania razem koszul bawełnianych oraz z włókien sztucznych lub z domieszką włókien sztucznych.

INFORMACJE



- *Wyprane rzeczy można suszyć od razu po zakończeniu cyklu prania (suszenie można ustawić jako automatyczne lub po upływie wybranego czasu). W tym celu przed rozpoczęciem programu piorącego trzeba także wybrać funkcję Drying (Suszenie).*
- *Odpowiednio do wybranego suszenia, które zostanie dodane do programu prania, na wyświetlaczu pralki można zobaczyć, gdy program ten się zakończy.*
- *Jeśli nie chcesz, aby po zakończeniu wybranego programu nastąpiło suszenie, naciśnij i przytrzymaj przycisk funkcji dodatkowej Drying (Suszenie), aż zgaśnie jej lampka.*

• Płukanie

Stosuje się, gdy chce się oddzielnie płukać lub krochmalic pranie.

• Wirowanie + Odpompowanie

Służy do spuszczenia wody z pralki.

5.6. Wybieranie temperatury

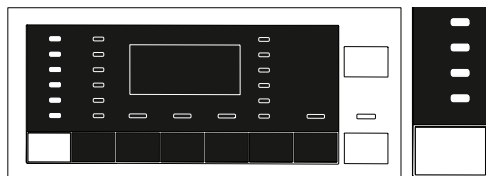

Po wybraniu nowego programu wskaźnik temperatury wyświetla zalecaną temperaturę dla tego programu. Może się tak zdarzyć, że zalecana wartość temperatury nie jest temperaturą maksymalną, którą można wybrać do bieżącego programu.

Aby zmienić temperaturę, naciśnij przycisk **Temperature Adjustment (Nastawiania temperatury)**

INFORMACJE



- *Przycisk Nastawiania temperatury działa tylko wstecz. Na przykład, gdy chcesz wybrać 60 °C gdy wyświetlacz pokazuje 40 °C trzeba kilkakrotnie nacisnąć ten przycisk, aż dojdiesz do 60 °C idąc wstecz od 40 °C.*
- *Jeśli dojdiesz do opcji Cold Wash (Pranie na zimno) i ponownie naciśniesz przycisk Temperature Adjustment, na wyświetlaczu pojawi się maksymalna temperatura zalecana dla wybranego programu. Ponownie naciśnij przycisk Temperature Adjustment, aby ją obniżyć.*

Na koniec na wyświetlaczu pojawi się lampka Cold (Zimno) oznaczająca opcję prania na zimno.

Temperaturę zmienić można także po rozpoczęciu prania. Żądaną temperaturę można wybrać po rozpoczęciu prania, ale trzeba to zrobić przed rozpoczęciem kroku podgrzewania.

5.7 Wybór prędkości wirowania

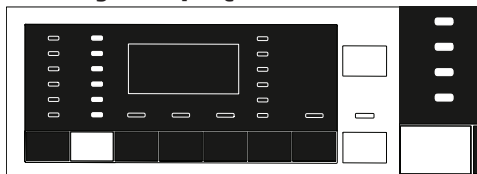

Zawsze, gdy wybiera się nowy program, zalecana dla niego prędkość wirowania wyświetla się na wskaźniku **Spin Speed (Prędkość wirowania)**.

INFORMACJE



- *Może się tak zdarzyć, że zalecana wartość prędkości wirowania nie jest prędkością maksymalną, którą można wybrać do bieżącego programu.*

Naciśnij przycisk **Spin Speed Adjustment (Nastawianie prędkości wirowania)** aby ją zmienić. Prędkość wirowania zmniejsza się stopniowo.

Następnie, zależnie od modelu pralki, na wyświetlaczu pojawią się opcje "Rinse Hold" (Zatrzymanie płukania) i "No Spin" (Bez wirowania).

INFORMACJE



- *Przycisk Nastawianie prędkości wirowania działa tylko wstecz. Na przykład, jeśli chcesz nastawić 1000 obr./min., gdy wyświetlacz pokazuje 800 obr./min., musisz nacisnąć ten przycisk kilka razy, aż dojdiesz do 1000 obr./min. idąc wstecz od 800 obr./min.*
- *Opcję Rinse Hold [Zatrzymania płukania] oznacza symbol "☹", opcję zaś No Spin oznacza symbol "⊗".*

5.7.1 Jeśli chcesz odwirować pranie po użyciu funkcji Rinse Hold (Zatrzymanie płukania):

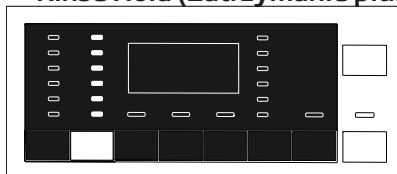

- Nastaw **Spin Speed (Prędkość wirowania)**.

- Naciśnij przycisk **Start / Pause / Cancel (Start/Pauza/Anulowanie)**. Program na nowo podejmie działanie. Pralka spuszcza wodę i odwirowuje pranie.

Obsługa pralko-suszarki

Jeśli chcesz bez wirowania spuścić wodę po zakończeniu programu, wybierz funkcję **No Spin (Bez wirowania)**.

INFORMACJE



- *W programach, w których nie można nastawiać prędkości wirowania, po naciśnięciu przycisku regulacji Spin Speed (Prędkość wirowania), lampka prędkości wirowania się nie zapala i odzywa się brzęczyk.*

Prędkość wirowania zmienić można także po rozpoczęciu prania. Prędkość wirowania można wybrać naciskając przycisk nastawiania prędkości wirowania po rozpoczęciu prania, ale przed krokiem wirowania.

5.7.2. Wybór dodatkowych funkcji suszenia

Gdy wybierasz nowy program piorący, naciśnij przycisk Auxiliary Function Selection (Wybór funkcji dodatkowej), aby wybrać odpowiednią dla niego opcję suszenia.

INFORMACJE



- *W programach, w których nie można nastawiać suszenia, po naciśnięciu przycisku funkcji dodatkowej Drying (Suszenie) lampka suszenia się nie zapala i odzywa się brzęczyk.*
- *Tylko przy programach suszenia, aby wybrać jego odpowiednią opcję, naciska się przycisk Auxiliary Function Selection (Wybór funkcji dodatkowej).*

5.8 Programy suszące

OSTRZEŻENIE



- **W trakcie cyklu suszenia pralka automatycznie oczyszcza się z kłaczków pochodzących z prania. Do tego celu pralka używa wody w trakcie suszenia. Z tego powodu kran pralki powinien być otwarty także w trakcie programów suszących.**
- **Gdy wybierasz nowy program piorący, naciśnij przycisk Auxiliary Function Selection (Wybór funkcji dodatkowej), aby wybrać odpowiednią dla niego opcję suszenia.**

INFORMACJE



- *Programy suszące zawierają krok wirowania. Pralko-suszarka wykonuje ten proces, aby skrócić czas suszenia. Gdy wybierze się suszenie, prędkość wirowania nastawia się na zakres Maximum (Maksymalny).*
- *W programach, w których nie można nastawiać suszenia, po naciśnięciu przycisku funkcji dodatkowej Drying (Suszenie) lampka suszenia się nie zapala i odzywa się brzęczyk.*
- *Tylko przy programach suszenia, aby wybrać jego odpowiednią opcję, naciska się przycisk Auxiliary Function Selection (Wybór funkcji dodatkowej).*
- *Gdy odcięty jest dopływ wody, nie można prać, ani suszyć.*

• Suszenie - Syntetyki

Program ten służy do suszenia wilgotnych lub mokrych rzeczy z tkanin syntetycznych, o wadze na sucho 3 kg. Program wyłącznie suszy.

INFORMACJE



- *Waga na sucho rzeczy do prania, patrz rozdział 4, krok 4.5*

• Suszenie - Bawełna

Program ten służy do suszenia wilgotnych lub mokrych rzeczy bawełnianych o wadze na sucho 5 kg. Program wyłącznie suszy.

INFORMACJE



- *Aby wysuszyć pranie, na które składają się tylko ręczniki i szlafroki, włóż do pralko-suszarki 4 kg prania.*
- *Waga na sucho rzeczy do prania, patrz rozdział 4, krok 4.5*

5.9 Programy piorące i suszące

OSTRZEŻENIE



- **W trakcie cyklu suszenia pralka automatycznie oczyszcza się z kłaczek pochodzących z prania. Do tego celu pralka używa wody w trakcie suszenia. Z tego powodu kran pralki powinien być otwarty także w trakcie programów suszących.**

• Pranie i Suszenie 5kg

Program ten służy do prania rzeczy bawełnianych o wadze do 5 kg i suszenia ich od razu po praniu bez wybierania żadnych innych ustawień.

Obsługa pralko-suszarki

INFORMACJE



- *Po wybraniu tego programu nie można wybrać żadnej dodatkowej funkcji suszenia zewnętrznego.*

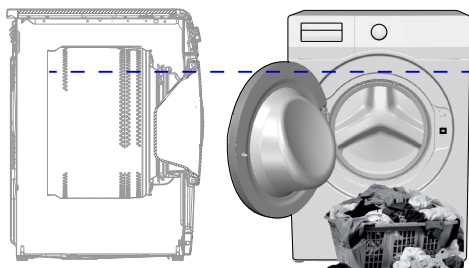

Aby uzyskać idealne warunki suszenia w programie Pranie 5 kg i suszenie 5 kg, zaleca się wkładanie prania do określonego poziomu, jak przedstawiono to na rysunku powyżej (przy otwartych drzwiczkach pralki widać strzałkę oznaczającą ten poziom).

•Wypierz i Ubierz

Program ten służy do prania i suszenia 0,5 kg prania (2 koszule) w 40 minut, lub 1 kg prania (5 koszul) w 60 minut.

INFORMACJE



- *Program Wash&Wear (Pierz i noś) służy do szybkiego prania i suszenia odzieży codziennej, noszonej przez krótki czas, na którą nie czeka się długo. Program ten nadaje się do prania rzeczy z cienkich tkanin, które szybko wysychają (koszule, podkoszulki)*
- *Inne opcje lub programy suszenia należy stosować do rzeczy z grubych tkanin, które z trudem wysychają.*

• Pranie i Suszenie dla Alergików

Program ten służy do prania i natychmiastowego suszenia do 2 kg rzeczy, które wymagają prania w warunkach antyalergicznym i higienicznym (ubrania dla dzieci, prześcieradła, pościel, bielizna, i inne rzeczy z bawełny).

INFORMACJE



- *Program BabyProtect+ (Niemowlęce+) został przebadany i zatwierdzony przez The British Allergy Foundation (Allergy UK) w Wielkiej Brytanii.*

5.10. Tabela programów i zużycia

(do prania)

PL						Funkcja pomocnicza				Wybór zakresu temperatur °C
Program (°C)		Maksymalny wsad (kg)	Zużycie wody (l)	Zużycie energii (kW/godz.)	Prędkość maks.***	Pranie Wstępne	Szybkie Pranie	Dodatkowe Płukanie	Suszenie	
Bawełna	90	8	78	2,40	1400	•	•	•	•	90-Na zimno
	60	8	78	1,50	1400	•	•	•	•	90-Na zimno
	40	8	78	1,00	1400	•	•	•	•	90-Na zimno
Bawełna Eco	60**	8	47	0,76	1400				•	60-Na zimno
Syntetyki	60	3	67	1,05	1200	•	•	•	•	60-Na zimno
	40	3	67	0,75	1200	•	•	•	•	60-Na zimno
Wełna	40	1,5	45	0,45	1200			•		40-Na zimno
Delikatne	40	3,5	48	0,50	1000	•				40-Na zimno
Pranie ręczne	30	1	35	0,30	1200					30-Na zimno
Xpress Super Short	30	2	32	0,10	1400			•	•	30-Na zimno
Codzienne Szybkie	90	8	54	1,90	1400			•	•	90-Na zimno
	60	8	54	1,10	1400			•	•	90-Na zimno
	30	8	50	0,18	1400			•	•	90-Na zimno
Koszule	60	3,5	45	0,85	800	•	•	•	•	60-Na zimno

• : Do wyboru

* : Wybrane automatycznie, bez możliwości cofnięcia.

** : Program Energy Label (EN 50229)

*** : Jeśli maksymalna prędkość wirowania tej pralki jest niższa od tej wartości, można wybrać prędkość wirowania tylko do maksymalnej prędkości wirowania.

**** : Program ten wykrywa rodzaj i ilość prania i automatycznie dostosowuje do nich zużycie wody i energii oraz czas trwania programu.

- : Maksymalne ilości prania podano w opisie programów.



INFORMACJE

- *****: Jeśli maksymalna prędkość wirowania tej pralki jest niższa od tej wartości, można wybrać prędkość wirowania tylko do maksymalnej prędkości wirowania.**
- **Funkcje dodatkowe podane w tabeli mogą się różnić zależnie od modelu pralki.**
- **Zużycie wody i energii może różnić się zależnie od ciśnienia wody, jej twardości oraz temperatury, temperatury otoczenia, typu i ilości rzeczy do prania, wyboru funkcji dodatkowych i prędkości wirowania oraz wahań napięcia w sieci elektrycznej.**
- **Czas trwania prania przy użyciu wybranego programu można zobaczyć na wyświetlaczu pralki. To normalne, że mogą wystąpić niewielkie różnice pomiędzy czasem pokazanym na wyświetlaczu a rzeczywistym czasem trwania prania.**
- **"Producent może zmieniać schematy wyboru funkcji dodatkowych. Może dodawać nowe schematy lub usuwać dotychczasowe."**
- **"Prędkości wirowania tej pralki mogą różnić się w różnych programach, jednak nie mogą przekroczyć jej maksymalnej prędkości wirowania."**

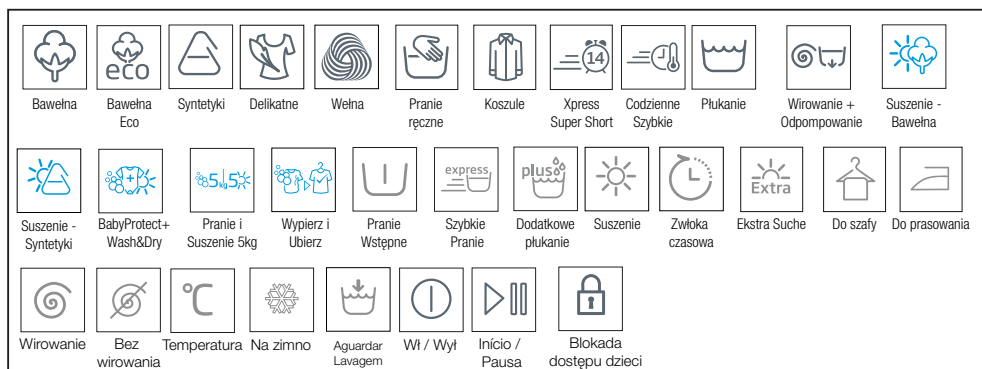

Obsługa pralko-suszarki

Tabela programów i zużycia (do suszenia)

PL						Funkcja pomocnicza				Poziom suszenia				Wybór zakresu temperatur °C
	Program (°C)		Maksymalny wsad (kg)	Zużycie wody (l)	Zużycie energii (kW/godz.)	Prędkość maks.***	Pranie Wstępne	Szybkie Pranie	Dodatkowe Płukanie	Suszenie	Ekstra Suche	Do szafy	Do prasowania	
Suszenie - Bawełna	-	5	35	2,75	1400				*	•	•	•	•	-
Suszenie - Syntetyki	-	3	22	1,70	-				*		•	•	•	-
Pranie i Suszenie dla Alergików	60	2	120	3,80	1400			*	*	•	•	•	•	90-30
Pranie i Suszenie 5kg	60	5	94	5,00	1400				*	•	•	•	•	60-Na zimno
Wypierz i Ubierz	30	0,5	35	0,60	1000			•	*				•	30-Na zimno
Wypierz i Ubierz	30	1	44	1,00	1000			•	*				•	30-Na zimno



INFORMACJE

Informacje dla instytucji badawczych;

Informacje dla instytucji badawczych;

Badania wydajności prania umożliwiające oznaczenie energetyczne urządzenia wprowadzonego na rynek UE są przeprowadzane w programie »Cottons Eco 60°C zgodnie ze standardem EN 50229.

Zgodnie ze standardem oznaczania energetycznego EN 50229 dla oznaczeń w UE wykazujących wydajność suszenia maksymalny wsad do prania należy podzielić na grupy (maksymalny oraz pozostały wsad do suszenia). Następnie każdy wsad należy wysuszyć, korzystając z programu »Cottons Drying Extra Dry.

5.11. Wybieranie funkcji pomocniczych

Wybierz żądane funkcje pomocnicze przed uruchomieniem programu. Gdy wybierze się jakiś program, zapalają się lampki funkcji dodatkowych, które można wybrać wraz z nim.

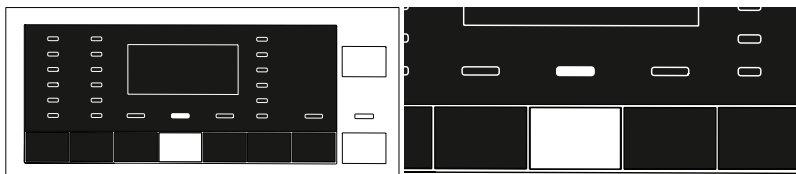

INFORMACJE



- *Lampki funkcji dodatkowych, których nie można wybrać w wybranym programie, nie palą się. Po naciśnięciu przycisku takiej funkcji dodatkowej odzywa się brzęczyk i nie można wybrać tej funkcji.*

Jeśli cykl prania osiągnął już punkt, od którego nie można już wybrać jakiegokolwiek funkcji dodatkowej, nie można wybrać tej funkcji.

INFORMACJE



- *Niektórych funkcji nie można wybierać jednocześnie. Jeśli przed uruchomieniem pralki wybierze się drugą funkcję dodatkową sprzeczną z pierwszą, funkcja wybrana jako pierwsza zostanie anulowana, zaś wybrana jako druga pozostanie czynna. Na przykład, jeśli po wybraniu Prewash (Pranie wstępne) zechcesz wybrać Quick Wash (Pranie szybkie), Prewash (Pranie wstępne) ulegnie anulowaniu, a Quick Wash (Pranie szybkie) pozostanie czynne.*
- *Nie można wybrać funkcji dodatkowej, która nie jest zgodna z danym programem. (Patrz "Tabela programów i zużycia")*
- *W pewnych programach są funkcje dodatkowe, które trzeba stosować razem w wybranym programem. Funkcji tych nie można anulować. Lampki takich funkcji dodatkowych już się palą.*

INFORMACJE



- *Jeśli na koniec cyklu suszenia nie można osiągnąć wybranego poziomu wysuszenia (do prasowania, do powieszenia w szafie, do powieszenia w szafie ekstra), pralka automatycznie przedłuży czas trwania programu. Program będzie trwał dłużej.*
- *Jeśli wybierze się Timed-Drying (Suszenie na czas), program kończy się wraz z zakończeniem suszenia, nawet jeśli pranie nie jest suche.*
- *Jeśli wybrany poziom wysuszenia (do prasowania, do powieszenia w szafie, do powieszenia w szafie ekstra) zostanie osiągnięty w trakcie cyklu suszenia, lub w opcjach suszenia na czas wykryta zostaje opcja ekstra suche, program trwa krócej. Skrócenie czasu pokazuje się na ekranie.*

• Pranie Wstępne

Pranie wstępne warto stosować tylko do rzeczy bardzo zabrudzonych. Rezygnując z prania wstępnego oszczędza się energię, wodę, proszek do prania i czas.

• Szybkie Pranie

Funkcji tej można używać przy programach Cottons (Bawełna) i Synthetics (Syntetyki). Skraca ona czas prania rzeczy lekko zabrudzonych, a także zmniejsza liczbę etapów ich płukania.

INFORMACJE



- *Po wybraniu tej funkcji pralkę należy załadować połową maks. dopuszczalnego wsadu podanego w tabeli programów.*

• Dodatkowe płukanie

Funkcja ta umożliwi pralce wykonanie kolejnego płukania oprócz płukania po praniu głównym. Tym samym zmniejsza się zagrożenie podrażnieniem wrażliwej skóry (dzieci, alergików, itp.) minimalnymi pozostałościami detergentów na wypranych rzeczach.

INFORMACJE



- *Za pierwszym naciśnięciem dodaje się pojedyncze płukanie, za drugim płukanie podwójne. Trzecie naciśnięcie anuluje to.*

Obsługa pralko-suszarki

• Suszenie

Funkcja ta służy do suszenia rzeczy po praniu. Sprawdź w tabeli programów, z którymi programami można wybrać tę funkcję dodatkową.

5.12 Kroki suszenia

5.12.1 Do prasowania

Suszenie trwa aż do osiągnięcia poziomu wysuszenia Iron Dry.

5.12.2 Do szafy

Suszenie trwa aż do osiągnięcia poziomu wysuszenia Wardrobe Dry.

5.12.3 Ekstra Suche

Suszenie trwa aż do osiągnięcia poziomu wysuszenia Extra Wardrobe Dry (Suszenie do szafy ekstra).

INFORMACJE



- *Poziom wysuszenia może się zmieniać zależnie od składu włókien, rodzaju splotu/ dzianiny i poziomu wilgotności upranych rzeczy.*
- *Nie nadają się do suszenia w suszarce wyroby z dodatkami takimi jak koronki, tiule, kamienie, koraliki, blaszki i fiszbiny z drutu, oraz wyroby o dużej zawartości jedwabiu.*

5.12.5 Suszenie na czas (Suszenie na czas - w minutach)

Aby osiągnąć pożądanego poziomu wysuszenia w niskiej temperaturze, można wybrać dowolny z okresów suszenia 30, 90 i 150 minut.

INFORMACJE



- *Do suszenia prania składającego się z jednej lub dwóch rzeczy lepiej wybrać kroki suszenia na na czas w programach Cottons (Bawełna) lub Synthetics (Tkaniny syntetyczne) odpowiednio do rodzaju pranych rzeczy.*
- *Jeśli na koniec programu suszenia pranie nie osiągnęło oczekiwanego stopnia wysuszenia, trzeba wybrać kroki suszenia na na czas w programach Cottons (Bawełna) lub Synthetics (Tkaniny syntetyczne) odpowiednio do rodzaju pranych rzeczy.*
- *Po wybraniu tej funkcji pralka suszy przez nastawiony czas, niezależnie od stopnia wysuszenia.*

5.13 Wyświetlacz czasu

W trakcie biegu programu czas pozostały do jego zakończenia wyświetla się w formacie godzin i minut "01:30".

INFORMACJE



- *Czas trwania programu może się różnić od podanego w "Tabeli programów i zużycia" zależnie od ciśnienia wody, jej twardości oraz temperatury, temperatury otoczenia, ilości i rodzaju prania, wybranych funkcji pomocniczych oraz wahań napięcia w sieci zasilającej.*

5.14. End Time (Godzina zakończenia)

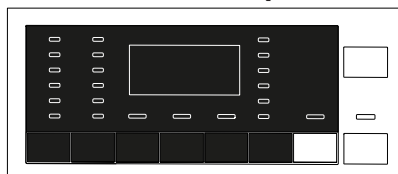

Funkcja **End Time (Godzina zakończenia)** służy do opóźnienia uruchomienie programu o czas do 24 godzin. Po naciśnięciu przycisku **End Time (Godzina zakończenia)** wyświetla się szacowana godzina ukończenia programu. Jeśli nastawia się **End Time (Godzinę zakończenia)**, zapala się lampka **End Time**.

Aby uruchomić funkcję End Time i zakończyć program o wybranej godzinie trzeba po jej nastawieniu nacisnąć przycisk **Start / Pause (Start/Pauza)**. **Start / Pause** przestaje migać i dalej pali się ciągle.

Jeśli chcesz anulować funkcję Godzina zakończenia, naciśnij przycisk **End Time** i przytrzymaj, aż zgaśnie lampka End Time, lub naciśnij przycisk **On / Off (Zał./Wył.)**, aby wyłączyć i włączyć pralkę.

1. Otwórz drzwiczki, umieść pranie w pralce i wsyp detergent, itp.
2. Nastaw program prania, temperaturę, prędkość wirowania oraz, jeśli potrzeba, funkcje pomocnicze.
3. Nastaw wybraną godzinę zakończenia naciskając przycisk **End Time (Godzina zakończenia)**. Zapali się lampka **End Time**.
4. Naciśnij przycisk **Start / Pause (Start/Pauza)**. Rozpoczyna się odliczanie czasu. W środku wyświetlanej godziny zakończenia zaczyna migać symbol ":",

INFORMACJE



- *Jeśli uruchamiasz funkcję End Time (Godzina zakończenia), nie używaj detergentu w płynie. Grozi to zaplamieniem odzieży.*
- *W trakcie odmierzania czasu do godziny zakończenia drzwiczki pozostają zablokowane. Aby odblokować drzwiczki, trzeba przełączyć pralkę w tryb pauzy naciśnięciem przycisku start / pauza programu. Wraz z końcem odliczania zwłoki czasowej znika wskaźnik End Time (Godzina zakończenia), rusza cykl pralniczy, a na wyświetlaczu pojawia się czas trwania wybranego programu.*
- *Po zakończeniu wybór End Time, wyświetlana godzina to godzina zakończenia plus czas trwania wybranego programu.*

5.15. Uruchomienie programu



1. Naciśnij przycisk **Start / Pause**, aby uruchomić program.
2. Lampka przycisku **Start / Pause** która dotąd migiała, zapala się na stałe, co oznacza rozpoczęcie programu.
3. Drzwiczki blokują się. W trakcie blokowania drzwiczek na wyświetlaczu pojawia się "Locking Door" (Blokowanie drzwiczek).

5.16. Zamek drzwiczek



Drzwiczki pralki zaopatrzone w zamek zapobiegający ich otwarciu w przypadku, gdy poziom wody jest nieodpowiedni.

Gdy drzwiczki zablokowane, na panelu zapala się wskaźnik "Loading door locked" (Drzwiczki zablokowane).

5.17. Zmiana wyboru po rozpoczęciu programu

5.17.1 Dodawanie prania po rozpoczęciu programu:

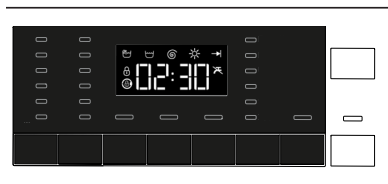

Przy odpowiednim poziomie wody w pralce, za naciśnięciem przycisku **Start / Pause** lampka "Loading door locked" (Drzwiczki zablokowane) na panelu gaśnie.

Przy nieodpowiednim poziomie wody w pralce, za naciśnięciem przycisku **Start / Pause** lampka na panelu pokaże, że drzwiczki są zablokowane.

5.17.2 Przełączanie pralko-suszarki w tryb pauzy

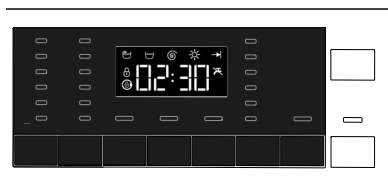

Naciśnij przycisk **Start / Pause**, aby przełączyć pralkę w tryb pauzy.

5.17.3 Zmiana programu po jego uruchomieniu:

Gdy program jest już uruchomiony, nie wolno go zmieniać.

Jesli obróci się pokrętko **Programme Selection (Wybór programu)** gdy program jest już uruchomiony, odezwie się brzęczyk, a zmiana jest niemożliwa.

Nowy program można wybrać po przełączeniu programu bieżącego w tryb pauzy.



INFORMACJE

- *Ten nowo wybrany program rozpoczyna się od początku.*

Obsługa pralko-suszarki

5.17.4 Zmiana dodatkowych funkcji, prędkości i temperatury

Zależnie od kroku, jaki osiągnął program, można anulować lub wybrać funkcje dodatkowe. Patrz: "Wybieranie funkcji pomocniczych"

Można także zmienić ustawienia prędkości wirowania, temperatury i suszenia. Patrz „Wybór prędkości wirowania” oraz „Wybór temperatury”.

INFORMACJE



- *Drzwiczki nie otworzą się, gdy temperatura wody w pralce jest wysoka, lub poziom wody przekracza poziom podstawy drzwiczek.*

5.18. Child Lock (Blokada dostępu dzieci)

Aby zapobiec zabawom dzieci z pralką użyj funkcji blokady dostępu dzieci. W ten sposób zapobiega się wszelkim zmianom w uruchomionym programie.

INFORMACJE



- *Przy załączonym Child Lock (Blokada dostępu dzieci) pralkę można włączyć i wyłączyć przyciskiem On / Off (Zał./Wył.). Gdy ponownie załączysz pralkę, program ruszy od miejsca, w którym został zatrzymany.*
- *Jeśli blokada ta jest czynna, przy naciśnięciu tych przycisków pralka wyda ostrzegawczy sygnał dźwiękowy.*

5.18.1 Aby załączyć blokadę dostępu dzieci:

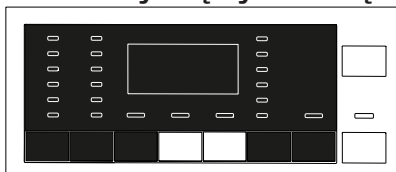

Naciśnij i przez 3 sekundy przytrzymaj przyciski funkcji dodatkowych 2. oraz 3. Po odliczeniu na wyświetlaczu "Child Lock 3-2-1" pojawi się na nim "Child Lock Enabled" (Blokada dostępu dzieci włączona). Gdy wyświetli się to ostrzeżenie, można zwolnić przyciski **2nd and 3rd Auxiliary Function (2. oraz 3. funkcji dodatkowych.)**

Obsługa pralko-suszarki

5.18.2 Aby wyłączyć blokadę dostępu dzieci:

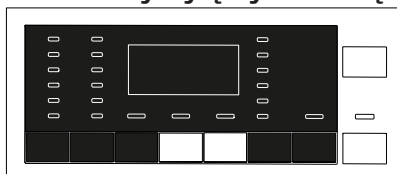

Naciśnij i przez 3 sekundy przytrzymaj przyciski funkcji dodatkowych 2. oraz 3. Po odliczeniu na wyświetlaczu "Child Lock 3-2-1" gaśnie na nim "Child Lock Enabled" (Blokada dostępu dzieci włączona).

5.19. Anulowanie programu



Program zostaje anulowany gdy pralkę się wyłączy i ponownie załączy. Naciśnij i przez 3 sekundy przytrzymaj przycisk **On / Off (Zał./Wył)** Po odliczeniu na wyświetlaczu "3-2-1" pralka wyłącza się.

INFORMACJE



- *Przy załączonym Child Lock (Blokada dostępu dzieci) naciśnięcie przycisku On / Off (Zał./Wył.) nie anuluje bieżącego programu. Najpierw należy anulować Blokadę. Na wyświetlaczu pojawi się odliczanie "3-2-1".*
- *Jeśli chcesz otworzyć drzwiczki po anulowaniu programu, ale nie można ich otworzyć z powodu zbyt wysokiego poziomu wody w pralce, nastaw pokrętko wyboru programów Programme Selection na program Pump+Spin [Pompowanie+Wirowanie] i spuść wodę z pralki.*

5.20. Koniec programu

Po ukończeniu programu zapala się wskaźnik End of Programme (Koniec programu) i odzywa się brzęczyk.

Za naciśnięciem dowolnego przycisku i przytrzymaniem go przed 2 minuty pralka przełączy się w tryb czuwania. Wyłączy się wyświetlacz i wszystkie wskaźniki.

Jeśli przyciśniesz dowolny przycisk lub obrócisz pokrętkę **Programme Selection (Wybór programu)**, gdy pralka jest w trybie czuwania, na wyświetlaczu pojawią się zakończone kroki bieżącego programu.

5.22 Pralka ta dysponuje trybem "Standby Mode" (Czuwania).

Jeśli po załączeniu pralki przyciskiem On-Off (Zał-Wył.) nie uruchomi się żadnego programu, ani nie wykona się żadnej innej czynności na danym kroku wyboru, ani nie podejmie żadnego działania przez ok. 2 minut po zakończeniu wybranego programu, pralka automatycznie przełączy się w tryb oszczędzania energii. Ponadto, jeśli pralka ta wyposażona jest w wyświetlacz pokazujący czas trwania programu, wyświetlacz ten wyłączy się całkowicie. Po obróceniu pokrętki Programme Selection (Wybór programu) lub dotknięciu dowolnego przycisku, lampki i wyświetlacz z powrotem przełączą się do poprzedniego stanu. Ustawienia wybrane po wyjściu z trybu oszczędzania energii mogą się zmienić. Przed uruchomieniem tego programu sprawdź, czy ustawienia te są właściwe. W razie potrzeby ponów ustawienia. To nie jest błąd.

6 Konserwacja i czyszczenie

Okres użytkowania pralki wydłuża się, a częste występowanie problemów zmniejsza, jeśli pralkę czyści się z regularną częstotliwością.

6.1 Czyszczenie szuflady na detergent

Usuń wszystkie reszki proszku osadzające się w szufladzie. W tym celu:

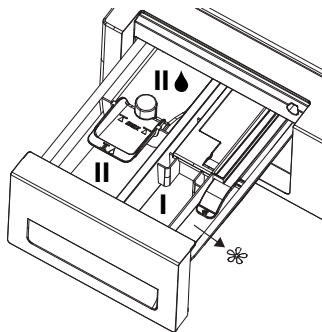

1. Można wyjąć szufladę na detergent zdecydowanie pociągając ją ku sobie.

INFORMACJE



- *Jeżeli w komorze środka miękczającego zaczyna pozostawać większa niż normalnie ilość mieszaniny płynu miękczającego i detergentu, należy wyczyścić syfon.*

2. Umyj szufladę i syfon w umywalce w dużej ilości letniej wody. Zakładaj rękawice ochronne lub używaj odpowiedniej szczotki, aby uniknąć dotykania pozostałości detergentów w szufladzie podczas czyszczenia.
3. Włóż szufladę z powrotem do jej obudowy po jej oczyszczeniu. Sprawdź, czy syfon jest w swym właściwym miejscu.

6.2. Czyszczenie drzwiczek i bębna.

Dla pralek z programem czyszczenia bębna, patrz: „Obsługa pralki - Programy”.

Dla pralek bez programu czyszczenia bębna: aby **oczyścić bęben**, wykonaj następujące czynności:

Wybierz funkcje dodatkowe **Additional Water (Więcej wody)** lub **Extra Rinse (Dodatkowe płukanie)**. Użyj programu Cottons (Bawełna) bez prania wstępnego. Nastaw **temperaturę na poziom zalecany dla danego środka do czyszczenia bębnow** który można znaleźć w alejce z detergentami w supermarketach. Wykonuj te czynności **przy pustej pralce**. Zanim uruchomisz ten program, włóż 1 torebkę specjalnego środka do czyszczenia bębna (jeśli nie masz takiego specjalnego środka, włóż maks. 1 szklanekę (100 g) proszku do usuwania kamienia) do głównej komory na detergent. Jeśli ten środek do usuwania kamienia jest w postaci tabletek, włóż tylko jedną tabletkę do głównej komory na detergent nr „2” Po ukończeniu działania programu wytrzyj wewnątrz mieszka do sucha czystą ściereczką.

Reinigung und Wartung

INFORMACJE



- *Powtarzaj proces czyszczenia bębna co 2 miesiące.*
- *Użyj odkamieniacza dla pralek.*



Po każdym praniu i suszeniu sprawdzaj, czy w bębnie nie pozostała jakaś obca substancja.

Jeśli otwór pokazany na rysunku poniżej został zablokowany, udroźnij go używając wykałaczki.

INFORMACJE



- *Obce substancje metaliczne mogą powodować powstawanie plamy rdzy. Powierzchnię bębna oczyść z plam używając środka do czyszczenia stali nierdzewnej. Nie wolno używać wełny stalowej lub drucianej.*

OSTRZEŻENIE



- **Nigdy nie używaj gąbki ani szorstkich materiałów. Niszczą one części emaliowane, chromowane i plastikowe.**

6.3. Czyszczenie korpusu i panelu sterowania

Przetrzyj korpus pralki wodą z mydłem lub, jeśli to konieczne, łagodnym, niepowodującym korozji detergenciem w żelu i wytrzyj do sucha miękką ściereczką. Używaj tylko miękkiej i wilgotnej ściereczki w celu oczyszczenia panelu sterowania.

6.4. Czyszczenie filtrów wlotu wody

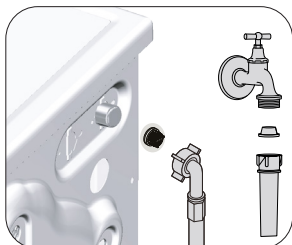

Reinigung und Wartung

Na końcu każdego zaworu dopływu wody z tyłu pralki, a także na końcu każdego węża zasilającego podłączanego do kranu znajduje się filtr. Filtry te zapobiegają przedostawaniu się do wnętrza pralki ciał obcych i brudu z wody. Gdy filtry się zabrudzą, trzeba je oczyścić.

1. Zakręć krany.
2. Zdejmij nakrętki z węży dopływu wody aby dostać się do filtrów na zaworach dopływu wody. Oczyść je z pozostałych na nich resztek odpowiednią szczoteczką. Jeśli filtry są bardzo brudne, wyjmij je szczypcami z ich gniazd i oczyść w ten sposób.
3. Filtry na płaskim końcu węży dopływu wody należy wyjąć ręcznie razem z uszczelkami i starannie umyć pod bieżącą wodą.
4. Dokładnie umieść uszczelki i filtry z powrotem na swoim miejscu i ręcznie dokręć nakrętki węża.

6.5. Spuszczanie pozostałej wody i czyszczenie filtra pompy

System filtrów w pralce zapobiega zatkaniu wirnika pompy takimi stałymi elementami, jak guziki, monety czy włókna podczas usuwania wody. A zatem woda będzie spuszczana bez problemów, a okres użytkowania pompy się przedłuży.

Jeżeli pralka nie odpompowuje wody, zatkany jest filtr pompy. Filtr trzeba czyścić po każdym zatkaniu lub co 3 miesiące. Aby wyczyścić filtr należy najpierw spuścić wodę. Ponadto wodę może być trzeba całkowicie spuścić przed transportowaniem pralki (np. przy przeprowadzce do innego mieszkania) oraz w razie zamarznięcia wody.

OSTRZEŻENIE



- **Obce substancje pozostawione w filtrze pompy mogą uszkodzić pralkę lub powodować problemy z hałasem.**
- **Jeżeli pralka nie jest używana, zakręć kran, odejmij wąż dopływu wody i spuść wodę z pralki, jeśli stoi w miejscu, w którym mogłaby zamarznąć.**
- **Po każdym użyciu zakręć kurek dopływu wody, do którego przyłączony jest wąż zasilający.**

Aby wyczyścić zabrudzony filtr i spuścić wodę:

1. Wyjmij wtyczkę pralki gniazdka, aby odłączyć ją od zasilania energią elektryczną.

OSTRZEŻENIE



- **Temperatura wody wewnątrz pralki może wzrosnąć do 90 °C. Aby uniknąć zagrożenia oparzeniem filtr trzeba czyścić po ostygnięciu wody w pralce.**

Reinigung und Wartung

2. Niektóre z naszych pralek mają wąż awaryjnego spustu wody, a inne nie. Aby spuścić wodę, postępuj według poniższej instrukcji.

Spuszczanie wody z pralki bez węża spustu awaryjnego:

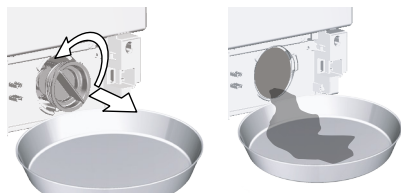

a. Ustaw duże naczynie przed filtrem, aby złapać wodę wypływającą z niego.

b. Poluzuj filtr pompy (w kierunku przeciwnym do ruchu wskazówek zegara), aż woda zacznie z niego wypływać. Skieruj wypływającą wodę do pojemnika umieszczonego przed filtrem. Zawsze miej pod ręką ściereczkę do zbierania rozlanej wody.

c. Gdy w pralce nie ma już wody, całkiem wyjmij filtr obracając go.

3. Usuń wszelkie pozostałości z wnętrza filtra, a także włókna, które mogą zbierać się wokół wirnika.

4. Załóż filtr.

5. Jeśli pokrywka filtry składa się z dwóch części, zamknij ją przyciskając klapkę.

Jeśli jest jednoczęściowa, najpierw wsadź klapki w dolnej części w ich miejsca i następnie naciśnij część górną, aby zamknąć pokrywkę.

7 Usuwanie problemów

Programy nie uruchamiają się po zamknięciu drzwiczek.

Nie naciśnięto przycisku Start/Pauza/Anulowanie (Start/Pause/Cancel). > > >
**Naciśnij przycisk Start/Pauza/Anulowanie (Start/Pause/Cancel).*

Nie można uruchomić lub wybrać programu.

- Pralka przełączyła się w tryb autoochrony z powodu problemu z zasilaniem (np. napięcie w sieci, ciśnienie wody itp.). > > > *Naciśnij i przez 3 sek., przytrzymaj przycisk On / Off (Zał./Wył), aby zresetować pralkę do ustawień fabrycznych. (Patrz "Anulowanie programu")*

Woda w pralce

- Ze względu na proces kontroli jakości w trakcie produkcji we wnętrzu pralki pozostało trochę wody. > > > *Nie jest to błąd, woda ta nie szkodzi pralce.*

Spód pralko-suszarki wycieka woda.

- Jest problem z węzami lub filtrem pompy. > > > *Upewnij się, że uszczelki węży dopływu wody są prawidłowo zamocowane. Ściślej umocuj węz do kranu.*
- Filtr pompy nie jest dobrze zamknięty. > > > *Upewnij się, że filtr pompy jest dobrze zamknięty.*

Pralka nie pobiera wody.

- Kran jest zakręcony. > > > *Odkręć kran.*
- Wąż dopływu wody jest zagięty. > > > *Wyprostuj ten wąż.*
- Filtr dopływu wody jest zatkany. > > > *Oczyść ten filtr.*
- Nie zamknięto drzwiczek. > > > *Zamknij drzwiczki.*

Pralka nie spuszcza wody.

- Wąż spustowy wody jest zatkany lub zagięty. > > > *Oczyść lub wyprostuj ten wąż.*
- Zatkany jest filtr pompy. > > > *Oczyść filtr pompy.*

Pralka drga lub hałasuje.

- Pralka nie stoi równo. > > > *Ustaw nóżki, aby wyrównać ustawienie pralki.*
- Do filtru pompy dostał się jakiś twardy przedmiot. > > > *Oczyść filtr pompy.*
- Nie usunięto śrub zabezpieczających pralkę w transporcie. > > > *Usuń śruby zabezpieczających na czas transportu.*
- Za mało prania w pralce. > > > *Dodaj więcej prania do pralki.*
- Za dużo prania w pralce. > > > *Wyjmij trochę prania z pralki lub ręcznie rozłóż pranie w pralce bardziej równomiernie.*
- Pralka opiera się o jakąś sztywną powierzchnię. > > > *Upewnij się, że pralka o nic się nie opiera.*

Pralka zatrzymuje się na krótko po rozpoczęciu programu.

- Pralka zatrzymała się na chwilę z powodu spadku napięcia. > > > *Wznowi działanie, gdy napięcie z powrotem osiągnie normalny poziom.*

Pralka zrzuca wodę zaraz po jej pobraniu.

- Wąż spustowy jest na nieodpowiedniej wysokości. > > > *Przyłącz wąż spustu wody tak, jak opisano w instrukcji obsługi.*

Problemlösung

Nie widać wody w czasie prania.

- Poziomu wody nie widać na zewnątrz pralki. To nie jest usterka.

Nie można otworzyć drzwiczek.

- Zamek w drzwiczkach jest zablokowany z powodu obecności wody w pralce. >>> *Spuść wodę przy użyciu programu Pump or Spin.*
- Pralka podgrzewa wodę lub wykonuje cykl wirowania.. >>> *Odczekaj, aż program się skończy.*
- Zamknięty zamek w drzwiczkach. Blokada zamka drzwiczek wyłączy się parę minut po zakończeniu programu. >>> *Odczekaj parę minut na wyłączenie blokady zamka drzwiczek.*

Pranie trwa dłużej, niż podano w instrukcji obsługi.(*)

- Niskie ciśnienie wody. >>> *Pralka czeka aż napełni się odpowiednią ilością wody, aby zapobiec pogorszeniu się jakości prania z powodu mniejszej ilości wody. A zatem czas trwania prania przedłuża się.*
- Niskie napięcie. >>> *Czas trwania prania się przedłuża, aby uniknąć pogorszenia jakości prania na skutek spadku napięcia.*
- Za niska wlotowa temperatura wody. >>> *W zimnych porach roku przedłuża się czas potrzebny do podgrzania wody. Czas prania może się również wydłużyć, aby uniknąć pogorszenia się jakości prania.*
- Wzrosła liczba cykli płukania i/lub ilość wody do płukania. >>> *Pralka zwiększa ilość wody do płukania gdy potrzeba dokładnego płukania i w razie potrzeby dodaje jeszcze jeden krok płukania.*
- Pojawiła się nadmierna ilość piany i uruchomił się automatyczny system absorpcji piany z powodu nadmiernej ilości użytego detergentu. >>> *Użyj zalecanej ilości detergentu.*

Nie odlicza się czas trwania programu. (W modelach z wyświetlaczem) (*)

- Czasomierz mógł się zatrzymać w trakcie pobierania wody. >>> *Wskaźnik czasomierza nie będzie odliczał czasu, dopóki pralka nie pobierze odpowiedniej ilości wody. Pralka odczeka, aż będzie wystarczająca ilość wody, aby uniknąć niedostatecznego efektu prania na skutek wycieku wody. Po tym wskaźnik czasomierza na nowo podejmie odliczanie.*
- Czasomierz mógł się zatrzymać w trakcie podgrzewania wody. >>> *Wskaźnik czasomierza nie będzie odliczał czasu dopóki pralka nie osiągnie nastawionej temperatury.*
- Czasomierz mógł się zatrzymać w trakcie wirowania. >>> *Mógł się uruchomić automatyczny system wykrywania nierównomiernego obciążenia z powodu nierównomiernego rozłożenia prania w bębnie.*

Nie odlicza się czas trwania programu. (*)

- Pranie jest nierównomiernie rozłożone w pralce. >>> *Mógł się uruchomić automatyczny system wykrywania nierównomiernego obciążenia z powodu nierównomiernego rozłożenia prania w bębnie.*

Problemlösung

Pralka nie przełącza się na odwirowanie. (*)

- Pranie jest nierównomiernie rozłożone w pralce. >>> *Mógł się uruchomić automatyczny system wykrywania nierównomiernego obciążenia z powodu nierównomiernego rozłożenia prania w bębnie.*
- Pralka nie będzie wirować, dopóki woda nie zostanie całkowicie spuszczonea. >>> *Sprawdź filtr i wąż spustowy.*
- Pojawiła się nadmierna ilość piany i uruchomił się automatyczny system absorpcji piany z powodu nadmiernej ilości użytego detergentu. >>> *Użyj zalecanej ilości detergentu.*

Wydajność prania jest mała: Pranie szarzeje (**)

- Przez dłuższy czas używano za mało detergentu. >>> *Użyj zalecanej ilości detergentu odpowiednio do twardości wody i do rodzaju prania.*
- Przez dłuższy czas prano w niskich temperaturach. >>> *Wybierz temperaturę prania właściwą dla danych rzeczy do prania.*
- Użyto zbyt mało detergentu, dla wody o tej twardości. >>> *Użycie niedostatecznej dla danej twardości wody ilości detergentu sprawia, że brud przywiera do tkaniny i z czasem tkaniny od tego szarzeją.. Taką szarość trudno jest wyeliminować. Używaj zalecanej ilości detergentu odpowiednio do twardości wody i do rodzaju prania.*
- Użyto nadmiernej ilości detergentu. >>> *Użyj zalecanej ilości detergentu odpowiednio do twardości wody i do rodzaju prania.*

Wydajność prania jest mała: Plamy pozostają lub pranie nie jest całkiem białe, (**)

- Użyto niewystarczającej ilości detergentu. >>> *Używaj zalecanej ilości detergentu odpowiednio do rodzaju prania.*
- Włożono zbyt wiele prania. >>> *Nie przeładuj pralki. Przestrzegaj ilości prania podanych w "Tabeli programów i zużycia".*
- Wybrano niewłaściwy program i temperaturę. >>> *Wybierz program i temperaturę prania odpowiednio dla danych rzeczy do prania.*
- Użyto niewłaściwego rodzaju detergentu. >>> *Używaj oryginalnego detergentu odpowiedniego dla danej pralki.*
- Detergent podano do niewłaściwej komory. >>> *Podawaj detergent do właściwej komory. Nie mieszaj środka wybielającego i detergentu ze sobą.*

Wydajność prania jest mała: Na praniu pojawiły się oleiste plamy. (**)

- Bęben nie był regularnie czyszczony. >>> *Regularnie czyść bęben. Szczegóły - patrz 6.2.*

Wydajność prania jest mała: Odzież nieprzyjemnie pachnie. (**)

- W bębnie powstaje nieprzyjemny zapach i zbiera się osad z bakterii w rezultacie ciągłego prania w niskich temperaturach i/lub krótkich programach. >>> *Pozostawiaj szufladę na detergent uchyloną, podobnie jak drzwiczki, po każdym praniu. Dzięki temu wewnątrz pralki nie powstanie wilgotne środowisko sprzyjające rozmnażaniu się bakterii.*

Problemlösung

Blaknie kolor odzieży. (**)

- Włożono zbyt wiele prania. >>> *Nie przeładuj pralki.*
- Użyto wilgotnego detergentu. >>> *Trzymaj detergent zamknięty w środowisku wolnym od wilgoci i nie narażaj go na działanie nadmiernych temperatur.*
- Wybrano wyższą temperaturę. >>> *Wybierz odpowiedni program i temperaturę według rodzaju, ilości i stopnia zabrudzenia prania.*

Pralka nie płucze właściwie.

- Ilość, rodzaju i warunki przechowywania użytego detergentu mogą być niewłaściwe. >>> *Użyj detergentu właściwego dla danej pralki i rzeczy do prania. Trzymaj detergent zamknięty w środowisku wolnym od wilgoci i nie narażaj go na działanie nadmiernych temperatur.*
- Detergent podano do niewłaściwej komory. >>> *Jeżeli detergent został umieszczony w komorze do prania wstępnego, mimo, że nie wybrano cyklu prania wstępnego, pralka może pobierać detergent na etapie płukania lub dodawania środka zmiękczającego. Podaj detergent do właściwej komory..*
- Zatkany jest filtr pompy. >>> *Sprawdź ten filtr.*
- Zagięty wąż spustowy. >>> *Sprawdź wąż spustowy.*

Rzeczy po praniu sztywnieją. (**)

- Użyto niewystarczającej ilości detergentu. >>> *Jeżeli twardość wody jest wysoka, używanie niewystarczającej ilości detergentu może z czasem powodować sztywnienie prania. Używaj właściwej ilości detergentu odpowiednio do twardości wody.*
- Detergent podano do niewłaściwej komory. >>> *Jeżeli detergent został umieszczony w komorze do prania wstępnego, mimo, że nie wybrano cyklu prania wstępnego, pralka może pobierać detergent na etapie płukania lub dodawania środka zmiękczającego. Podaj detergent do właściwej komory..*
- Detergent zmieszano ze środkiem zmiękczającym. >>> *Nie mieszaj środka zmiękczającego z detergentem. Umyj szufladę gorącą wodą.*

Pranie nie pachnie środkiem zmiękczającym. (**)

- Detergent podano do niewłaściwej komory. >>> *Jeżeli detergent został umieszczony w komorze do prania wstępnego, mimo, że nie wybrano cyklu prania wstępnego, pralka może pobierać detergent na etapie płukania lub dodawania środka zmiękczającego. Umyj szufladę gorącą wodą. Podaj detergent do właściwej komory..*
- Detergent zmieszano ze środkiem zmiękczającym. >>> *Nie mieszaj środka zmiękczającego z detergentem. Umyj szufladę gorącą wodą.*

Problemlösung

Pozostałości detergentu w szufladzie dozownika. (**)

- Detergent wsypano do wilgotnej szuflady. >>> *Przed wsypaniem detergentu wysuszyć szufladę na detergent.*
- Detergent zawilgł. >>> *Trzymaj detergent zamknięty w środowisku wolnym od wilgoci i nie narażaj go na działanie nadmiernych temperatur.*
- Niskie ciśnienie wody. >>> *Sprawdź ciśnienie wody.*
- Detergent w komorze prania głównego zawilgnął podczas pobierania wody w cyklu prania wstępnego. Zablokowały się otwory w komorze detergentu. >>> *Sprawdź otwory i udroźnij je, jeśli się zatkały.*
- Problem z zaworami szuflady na detergent. >>> *Wezwij autoryzowanego agenta serwisowego.*
- Detergent zmieszano ze środkiem zmiękczającym. >>> *Nie mieszaj środka zmiękczającego z detergentem. Umyj szufladę gorącą wodą.*

Detergent pozostaje na praniu. (**)

- Włożono zbyt wiele prania. >>> *Nie przeladowuj pralki.*
- Wybrano niewłaściwy program i temperaturę. >>> *Wybierz program i temperaturę prania odpowiednie dla danych rzeczy do prania.*
- Użyto niewłaściwego detergentu. >>> *Wybierz detergent odpowiedni dla danych rzeczy do prania.*

W pralce tworzy się zbyt wiele piany. (**)

- Użyto detergentu nieodpowiedniego dla danej pralki. >>> *Używaj detergentów odpowiednich dla danej pralki.*
- Użyto zbyt dużej ilości detergentu. >>> *Używaj tylko odpowiedniej ilości detergentu.*
- Detergent przechowywano w niewłaściwych warunkach. >>> *Przechowuj detergent w miejscu zamkniętym i suchym. Nie przechowuj detergentów w miejscach o nadmiernej temperaturze.*
- Jakieś rzeczy do prania o siatkowej fakturze, np. tiul, mogą tworzyć zbyt wiele piany. >>> *Użyj mniejszej ilości detergentu do prania takich rzeczy.*
- Detergent podano do niewłaściwej komory. >>> *Podawaj detergent do właściwej komory.*
- Zbyt wcześnie pobiera się środek zmiękczający. >>> *Może być problem z zaworami lub szufladą na detergent. Wezwij autoryzowanego agenta serwisowego.*

Z szuflady na detergent wypływa piana.

- Użyto zbyt dużej ilości detergentu. >>>> *Zmieszaj 1 łyżkę środka zmiękczającego z ½ litra wody i wlej do komory prania głównego szuflady na detergent.*
- Podawaj do pralki detergent odpowiedni dla danych programów i maksymalnych ilości prania podanych w "Tabeli programów i zużycia". Gdy używasz dodatkowych środków chemicznych (odplamiacz, wybielacz, itp.), zmniejsz ilość detergentu.

Na koniec programu pranie pozostaje wilgotne. (*)

- Pojawiła się nadmierna ilość piany i uruchomił się automatyczny system absorpcji piany z powodu nadmiernej ilości użytego detergentu. >>> *Użyj zalecanej ilości detergentu.*

Problemlösung

Suszenie trwa zbyt długo.

- Za dużo prania w pralce. >>> *Nie wkładaj do pralki nadmiernych ilości prania.*
- Niedostateczne odwirowanie wody z prania.>>> *Nastaw pralko-suszarke na szybsze wirowanie w kroku prania.*
- Kran jest zakręcony. >>> *Odkręć krany.*

Pranie jest nadal wilgotne po wysuszeniu.

- Może nie wybrano programu odpowiedniego dla danych rzeczy do prania.>>> *Sprawdź metki na ubraniach i wybieraj odpowiednie programy, a ponadto używaj programów czasowych.*
- Za dużo prania w pralce. >>> *Nie wkładaj do pralki nadmiernych ilości prania.*
- Niedostateczne odwirowanie wody z prania.>>> *Nastaw pralko-suszarke na szybsze wirowanie w kroku prania.*

Pralka nie uruchamia się lub nie można uruchomić programu.

- Nie przyłączono przewodu zasilającego. >>> *Upewnij się, że przyłączono przewód zasilający.*
- Nie ustawiono żadnego programu lub nie naciśnięto przycisku Start / Pause / Cancel [Start/ Pauza/Kasowanie]. >>> *Upewnij się, że ustawiono program i pralka nie jest w trybie czuwania.*
- Włączona blokada dostępu dzieci >>> *Wyłącz blokadę dostępu dzieci.*

Wyprane rzeczy się zbiegły, wyblakły, są matowe lub zniszczone.

- Może nie wybrano programu odpowiedniego dla danych rzeczy do prania.>>> *Sprawdź metki na ubraniach i wybieraj odpowiednie programy, a ponadto używaj programów czasowych. Nie wolno suszyć ubrań, które nie nadają się do suszenia.*

Pralko-suszarła nie suszy.

- Pranie nie jest wysuszone lub suszenie nie działa. >>> *Sprawdź, czy po wybraniu programu piorącego wybrano także funkcję suszenia.*

Nie można otworzyć drzwiczek.

Drzwiczki pralko-suszarłki nie otwieraja się ze względów bezpieczeñstwa.>>> *Jeśli wskaźnik blokady drzwiczek nadal pali się na wyświetlaczu po suszeniu, drzwiczki pralki pozostają zamknięte aż pralka ostygnie dla Twojego bezpieczeñstwa.*

(*) Aby zapobiec uszkodzeniom pralki oraz jej otoczenia, pralka nie przełącza się na wirowanie, gdy pranie nie jest równomiernie rozłożone w bębnie. Pranie należy na nowo rozmieścić w bębnie i odwirować.

(**) Bęben nie był regularnie czyszczony. >>> *Regularnie czyść bęben. Patrz 6.2*

OSTRZEŻENIE



Jeśli pomimo postępowania zgodnie z tą instrukcją nie potrafisz usunąć tego problemu, skonsultuj się ze sprzedawcą pralki lub autoryzowanym agentem serwisowym. Nigdy nie próbuj samodzielnie naprawiać niedziałającej pralki.

