

beko

Suszarka

Instrukcja obsługi



MDF7434RXC - DF7434RXA - EDF7434GXA -
MDF7444CX - MDF7444CXM - DF7434XRA

CE

PL

2960312490_PL/230920.1228

Prosimy najpierw zapoznać się z niniejszą instrukcją!

Drodzy Klienci,
Dziękujemy za wybranie produktu firmy Beko .
Mamy nadzieję, że będą Państwo zadowoleni z produktu, który został wyprodukowany z najwyższą starannością i dzięki najnowszej technologii. Zalecamy uważne zapoznanie się z niniejszą instrukcją i pozostałymi dokumentami, zanim zaczną Państwo go używać. Zalecamy także zachowanie ich do wykorzystania w przyszłości. Jeżeli przekażą Państwo ten produkt komuś innemu, prosimy dołączyć również niniejszą instrukcję. Prosimy zwracać uwagę na wszystkie szczegółowe informacje i ostrzeżenia wyszczególnione w instrukcji obsługi i postępować zgodnie z nimi. Należy wykorzystać niniejszą instrukcję do obsługi modelu wyszczególnionego na okładce.



- Przeczytaj instrukcję.

Wyjaśnienie użytych symboli

W niniejszej instrukcji wykorzystano następujące symbole:



ZAGROŻENIE!

- Ostrzeżenia przed porażeniem prądem elektrycznym.



ZAGROŻENIE!

- Ostrzeżenia przed zagrożeniem pożarem.



OSTRZEŻENIE!

- Ostrzeżenia dotyczące niebezpiecznych sytuacji zagrażających życiu lub majątkowi.



OSTRZEŻENIE!

- Ostrzeżenia przed gorącymi powierzchniami.



OSTRZEŻENIE!

- Ostrzeżenie przed ryzykiem oparzenia



UWAGA !

- Ważne informacje lub użyteczne porady dotyczące użytkowania.



Materiały użyte do opakowania produktu są produkowane z materiałów, które można poddać recyklingowi zgodnie z naszymi krajowymi przepisami dot. środowiska naturalnego.

Nie należy wyrzucać materiałów wykorzystanych do opakowania z odpadami domowymi lub innymi odpadami. Należy je dostarczyć do punktów odbioru materiałów opakowaniowych wyznaczonych przez władze lokalne.



1 Ważne instrukcje dotyczące bezpieczeństwa i środowiska



UWAGA !

- Niniejsza sekcja zawiera informacje dotyczące bezpieczeństwa, które pozwalają chronić użytkownika przed uszkodzeniami ciała i szkodami materialnymi. Niezastosowanie się do tych instrukcji może spowodować unieważnienie gwarancji.

1.1 Bezpieczeństwo ogólne



OSTRZEŻENIE!

- Urządzenie to może być używane przez dzieci w wieku lat 8 lub starsze, osoby z obniżoną sprawnością fizyczną, zmysłową lub umysłową, osoby z brakiem doświadczenia i wiedzy, jeśli są one nadzorowane lub gdy je poinstruowano jak korzystać z tego urządzenia w bezpieczny sposób, i gdy zdają sobie sprawę z istniejących niebezpieczeństw. Dzieci nie powinny bawić się tym urządzeniem. Czyszczenie i konserwacja nie mogą być wykonywane przez dzieci bez nadzoru.
- Dzieci poniżej 3 roku życia powinny być trzymane z dala od urządzenia, chyba że są nieustannie nadzorowane.



OSTRZEŻENIE!

- Nie należy usuwać regulowanych nóżek. Nie należy ograniczać przestrzeni pomiędzy suszarką a podłogą materiałami takimi jak dywany, drewno czy taśma. Może to powodować problemy z pracą urządzenia.
- Instalacja urządzenia oraz wszelkie naprawy muszą być wykonywane przez autoryzowany serwis. Producent urządzenia nie ponosi odpowiedzialności za wszelkie uszkodzenia wynikające z obsługi prowadzonej przez nieautoryzowane osoby.
- Nie wolno myć suszarki, spryskując ją lub polewając wodą! Istnieje ryzyko porażenia prądem!

Dla produktów z funkcją pary:



OSTRZEŻENIE!

- Używaj tylko wody destylowanej lub wody skondensowanej w zbiorniku na wodę urządzenia w programach parowych. Nie używaj wody z kranu lub dodatków. W przypadku wody skondensowanej w zbiorniku na wodę należy ją odfiltrować i oczyścić z włókien.
- Nie otwieraj drzwiczek, gdy uruchomione są programy parowe. Może wydostać się gorąca woda.
- Przed włożeniem prania do programu pary należy usunąć plamy.
- W programie pary (usuwanie zapachów) do urządzenia można wkładać jedynie pranie, która jest przesiąknięta nieprzyjemnym zapachem, ale nie jest brudne lub poplamione.
- Nie używaj żadnych zestawów do czyszczenia na sucho ani dodatkowych materiałów w programie parowym ani w żadnym innym programie.

1.1.1 Bezpieczeństwo elektryczne



ZAGROŻENIE!

- Podczas instalacji i podłączania do prądu należy przestrzegać instrukcji bezpieczeństwa.
- Podłącz suszarkę do uziemionego gniazdka chronionego bezpiecznikami o wartościach podanych na tabliczce znamionowej. Instalacja uziemiająca powinna być wykonana przez wykwalifikowanego elektryka. Nasza firma nie ponosi odpowiedzialności za wszelkie uszkodzenia wynikające z użytkowania urządzenia bez uziemienia zgodnego z lokalnymi przepisami.
- Napięcie i dopuszczone bezpieczniki określone są na tabliczce znamionowej.
- Napięcie określone na tabliczce znamionowej musi być równe napięciu sieci zasilającej.)
- Odłącz suszarkę, jeśli jej nie używasz.
- Odłącz suszarkę od sieci zasilającej podczas instalacji, konserwacji, czyszczenia i prac naprawczych.
- Nie dotykaj wtyczki mokrymi dłońmi. Odłączając urządzenie nigdy nie ciągnij za kabel zasilający, zawsze chwyć wtyczkę i wyciągnij ją.



OSTRZEŻENIE!

- Urządzenie nie może być zasilane za pośrednictwem zewnętrznego urządzenia przełączającego, takiego jak wyłącznik czasowy i nie może być podłączone do obwodu, zasilanie którego jest regularnie włączane i wyłączane.



ZAGROŻENIE!

- Aby ograniczyć ryzyko pożaru i porażenia prądem podczas podłączania urządzenia do źródła energii elektrycznej nie używaj przedłużaczy, rozgałęźników elektrycznych (złodziejek) lub przejściówek.
- Wtyczka kabla zasilającego musi znajdować się w łatwo dostępnym miejscu.
- Uszkodzony kabel główny należy wymienić uprzedzając o tym
- Jeśli suszarka jest uszkodzona nie należy jej używać do momentu naprawy przez pracownika autoryzowanego serwisu! Istnieje ryzyko porażenia prądem!

1.1.2 Bezpieczeństwo produktu



OSTRZEŻENIE!

- Upewnij się, że wlot powietrza w suszarce jest otwarty i jest dobrze wentylowany.
- Produkt zawiera czynnik chłodniczy R290.
- R290 jest przyjaznym dla środowiska, ale łatwopalnym czynnikiem chłodniczym.
- Trzymaj urządzenie z dala od potencjalnych źródeł ciepła, które mogą spowodować jego zapłon.



ZAGROŻENIE!

- **Należy uwzględnić następujące punkty w kwestii bezpieczeństwa pożarowego:**
- Nie należy suszyć następujących rodzajów prania lub przedmiotów w suszarce, ponieważ stwarza to zagrożenie pożarowe.
- Rzeczy, które nie zostały wyprane
- Przedmioty zabrudzone olejem, acetonem, alkoholem, olejem opałowym, naftą, odplamiaczami, terpentyną, parafiną, zmywaczami parafinowymi, benzyną, woskiem lub środkami do usuwania wosków należy przed suszeniem w suszarce wyprać w gorącej wodzie z dużą ilością detergentu.
- Dlatego też rzeczy poplamione środkami wymienionymi powyżej.
- Nie należy suszyć następujących rodzajów prania lub przedmiotów w suszarce,
- ponieważ stwarza to zagrożenie pożarowe:
- Części garderoby lub podgłówek wzmocnionych pianką gumową(pianką lateksową), czepków do kąpeli, odpornych na wodę tekstyliów, materiałów z gumowymi wzmocnieniami i wkładkami z pianki gumowej.
- Ubrań czyszczonych za pomocą przemysłowych środków chemicznych.



OSTRZEŻENIE!

- Nigdy nie wyłączaj suszarki przed zakończeniem programu. Jeśli musisz to zrobić, wyjmij szybko pranie i rozłóż je, aby rozproszyć ciepło.



ZAGROŻENIE!

- Przedmioty takie jak zapalniczki, zapalki, monety, metalowe elementy, igły itp. mogą uszkodzić bęben lub spowodować problemy w funkcjonowaniu urządzenia. Dlatego też należy sprawdzić pranie, które wkładasz do suszarki.
- Nieprawidłowo wyprane ubrania mogą doprowadzić do samozapłonu lub nawet zapalić się po ukończeniu suszenia.
- Należy zapewnić odpowiednią wentylację, aby zapobiec zbieraniu się w tym samym pomieszczeniu gazów pochodzących z innych urządzeń działających na innych paliwach w tym otwartym płomieniem.



OSTRZEŻENIE!

- Nie należy suszyć elementów bielizny, które zawierają metalowe fiszbiny. Suszarka może zostać uszkodzona jeżeli fiszbiny wysuną się lub zostaną połamane.



UWAGA !

- Można używać środków zmiękczających lub podobnych, zgodnie z zaleceniami producentów.
- Należy wyczyścić filtr przed lub po załadowaniu suszarki. Jeśli filtr nie jest zainstalowany, nie należy używać suszarki .



OSTRZEŻENIE!

- Nie należy samodzielnie naprawiać suszarki. Nie należy przeprowadzać żadnych prac naprawczych lub wymian podzespołów produktu nawet jeśli posiadasz stosowną wiedzę i umiejętności do wykonania tych czynności, jeśli nie określono inaczej w instrukcji użytkowania lub instrukcji serwisowej. W przeciwnym wypadku wystawiasz swoje życie i życia innych ludzi na niebezpieczeństwo.
- Nie należy instalować urządzenia za drzwiami z zamkiem, drzwiami przesuwными, ani drzwiami na zawiasach, które mogą blokować otwarcie drzwiczek suszarki.
- Umieść suszarkę w miejscu dogodnym do użytku domowego. (łazienka, zamknięty balkon, garaż itp.)



OSTRZEŻENIE!

- Upewnij się, że zwierzęta domowe nie będą miały dostępu do suszarki. Zanim uruchomisz suszarkę sprawdź wnętrze bębna.
- Nie wolno opierać się o otwarte drzwiczki suszarki, ponieważ suszarka może się przewrócić.
- Należy regularnie usuwać zabrudzenia gromadzące się wokół suszarki

1.2 Mocowanie urządzenia nad pralką

- Należy użyć odpowiedniego elementu mocującego podczas instalacji suszarki nad pralką. Element mocujący musi zostać zamontowany przez pracownika autoryzowanego serwisu.
- Całkowita waga pralki i suszarki - z pełnym ładunkiem - w momencie, kiedy ustawione są jedna nad drugą wynosi około 180 kilogramów. Urządzenia te należy umieścić na trwałym podłożu, które wytrzyma takie obciążenie.



OSTRZEŻENIE!

- Nie można zamontować pralki nad suszarką. Zwróć uwagę na powyższe zapisy podczas instalacji twojej pralki.

Stolik instalacyjny dla pralki i suszarki

Głębokość suszarki	Głębokość pralki			
	62 cm	60 cm	54 cm	< 50 cm
54 cm	Można zainstalować		Nie można zainstalować	
60 cm	Można zainstalować		Nie można zainstalować	

1.3 Przeznaczenie

- Suszarka przeznaczona jest do użytku domowego. Urządzenie to nie nadaje się do użytku komercyjnego i nie może być użytkowane niezgodnie ze swoim przeznaczeniem.
- Urządzenie należy stosować tylko do suszenia tkanin z odpowiednim oznakowaniem.

Suszarka / Instrukcja obsługi

- Producent nie ponosi odpowiedzialności z tytułu niewłaściwego użytkowania lub transportu produktu.
- Szacowany okres użytkowania niniejszego produktu wynosi 10 lat. W tym czasie dostępne będą oryginalne części zamienne do tego produktu.

1.4 Bezpieczeństwo dzieci

- Materiały wykorzystane do opakowania produktu są niebezpieczne dla dzieci. Materiały te należy przechowywać poza zasięgiem dzieci.
- Urządzenia elektryczne są niebezpieczne dla dzieci. Podczas użytkowania produktu należy trzymać dzieci z dala od uruchomionego urządzenia. Nie należy pozwalać dzieciom na manipulowanie przy urządzeniu. Należy użyć blokady zabezpieczającej przed dziećmi, aby nie mogły manipulować przy urządzeniu.



UWAGA !

- Blokada dostępu dzieci znajduje się na panelu kontrolnym. (Patrz Blokada dostępu dzieci)
- Należy zamykać drzwiczki nawet jeśli suszarka nie jest uruchomiona.

1.5 Zgodność z dyrektywą WEEE i usuwanie odpadów:



Niniejszy wyrób jest zgodny z dyrektywą Parlamentu Europejskiego i Rady (2012/19/WE). Wyrób ten oznaczony jest symbolem klasyfikacji zużytych urządzeń elektrycznych i elektronicznych (WEEE).

Ten symbol oznacza, że sprzęt nie może być umieszczany łącznie z innymi odpadami gospodarstwa domowego po okresie jego użytkowania. Zużyte urządzenie należy oddać do specjalnego punktu zbiórki zużytego sprzętu elektrycznego i elektronicznego w celu utylizacji. Aby uzyskać informacje o punktach zbiórki w swojej okolicy należy skontaktować się z lokalnymi władzami lub punktem sprzedaży tego produktu. Gospodarstwo domowe spełnia ważną rolę w przyczynianiu się do ponownego użycia i odzysku zużytego sprzętu. Odpowiednie postępowanie ze zużytym sprzętem zapobiega potencjalnym negatywnym konsekwencjom dla środowiska naturalnego i ludzkiego zdrowia.



ZAGROŻENIE!

- R290 jest łatwopalnym czynnikiem chłodniczym. Dlatego należy dopilnować, aby system i przewody nie zostały uszkodzone podczas pracy i obsługi.
- Trzymaj urządzenie z dala od potencjalnych źródeł ciepła, które mogą spowodować jego zapłon w razie uszkodzenia.
- Nie należy pozbywać się urządzenia poprzez jego spalanie.

1.6 Zgodność z dyrektywą RoHS:

Niniejszy wyrób jest zgodny z dyrektywą Parlamentu Europejskiego i Rady RoHS (Ograniczenie użycia substancji niebezpiecznych) (2011/65/WE). Nie zawiera szkodliwych i zakazanych materiałów, podanych w tej dyrektywie.

1.7 Informacje o opakowaniu

Opakowanie tego wyrobu wykonano z materiałów nadających się do recyklingu, zgodnie z naszym ustawodawstwem krajowym. Nie wyrzucaj materiałów opakowaniowych do śmieci wraz z innymi odpadkami domowymi. Oddaj je w jednym z wyznaczonych przez władze lokalne punktów zbiórki materiałów opakowaniowych.

1.8 Specyfikacja techniczna

PL

Wysokość (regulowana)	84,6 cm / 86,6 cm*
Szerokość	59,7 cm
Głębokość	52,9 cm
Pojemność (maks.)	7 kg**
Ciężar netto (\pm %10)	40 kg
Napięcie	Patrz: tabliczka znamionowa***
Znamionowy pobór mocy	
Kod modelu	

* Minimalna wysokość: Wysokość z regulowanymi nóżkami nierozłożonymi.

Maksymalna wysokość: Wysokość z regulowanymi nóżkami maksymalnie rozsuniętymi.

** Waga suchego prania przed praniem.

*** Aby uzyskać informacje o położeniu tabliczki znamionowej patrz



UWAGA !

- Szczegóły techniczne suszarki podlegają specyfikacji bez uprzedniej informacji, w celu poprawienia jakości produktu.
- Dane liczbowe znajdujące się w niniejszej instrukcji są jedynie schematyczne i mogą odbiegać od danych właściwego produktu.
- Wartości podane na znakach suszarki lub w innych rodzajach dokumentacji dostarczonej z suszarką zostały uzyskane w laboratorium zgodnie z odpowiednimi standardami. W zależności od warunków środowiskowych i operacyjnych suszarki te wartości mogą się różnić.

2 Twoja suszarka

2.1 Widok ogólny

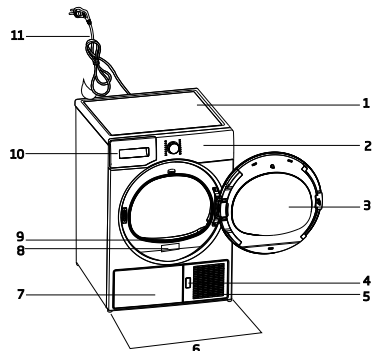

1. Panel główny
2. Panel sterowania
3. Drzwiczki do ładowania
4. Przycisk otwierający blachę zabezpieczającą
5. Kratki wentylacyjne
6. Regulowane nóżki
7. Blacha zabezpieczająca
8. Tabliczka znamionowa
9. Filtr kłaczek
10. Szuflada zbiornika na wodę
11. Przewód zasilający

2.2 Zawartość opakowania

	1. Wąż do spustu wody *
	2. Zapasowa gąbka do szuflady filtra*
	3. Instrukcja obsługi
	4. Kosz do suszenia*
	5. Instrukcja obsługi kosza do suszenia*
	6. Pojemnik do napełniania wodą*
	7. Czysta woda*
	8. Grupa kapsulek zapachowych*

* Przedmiot może być dostarczony z urządzenie w zależności od jego modelu.

3 Instalacja

Zanim zadzwonisz do najbliższego autoryzowanego serwisu w celu instalacji suszarki, upewnij się, że posiadasz odpowiednią instalację elektryczną i spust wody. Dane na ten temat znajdują się w instrukcji obsługi. Jeżeli te instalacje nie są zgodne, skontaktuj się z wykwalifikowanym elektrykiem lub hydraulikiem, w celu dokonania niezbędnych zmian.



UWAGA !

- Przygotowanie miejsca pod suszarkę, a także instalacji elektrycznych i wodnych należy do obowiązków klienta.



OSTRZEŻENIE!

- Przed instalacją urządzenia, należy wzrokowo sprawdzić czy suszarka ma jakiegokolwiek widoczne wady. Jeśli suszarka jest uszkodzona nie należy jej instalować. Uszkodzone produkty stwarzają zagrożenie dla twojego bezpieczeństwa.
- Zanim zaczniesz używać suszarki odczekaj 12 godzin.

3.1 Właściwe miejsce instalacji

Suszarkę należy instalować na stabilnym i równym podłożu. Suszarka jest ciężka. Nie należy przesuwac jej samemu.

- Suszarka powinna działać w dobrze wentylowanym, wolnym od pyłu miejscu.
- Przestrzeń pomiędzy suszarką a podłożem nie powinna być blokowa przez takie materiały jak wykładziny dywanowe, listwy drewniane, czy taśmy.
- Nie należy przykrywać kratki wentylacyjnej suszarki.
- Nie należy instalować urządzenia za drzwiami z zamkiem, drzwiami przesuwными, ani drzwiami na zawiasach, które mogą blokować otwarcie drzwiczek suszarki.
- Kiedy suszarka jest już zainstalowana, powinna stać w miejscu, gdzie zostały wykonane odpowiednie przyłącza. Podczas instalacji suszarki należy

upewnić się, że tylna ściana nie dotyka żadnych innych elementów (kranu, gniazdko itp.).

- Suszarkę należy umieścić w odległości przynajmniej 1 cm od innych mebli.
- Suszarka może być eksploatowana w temperaturach od +5°C do +35°C. Warunki eksploatacji wykraczające poza podany przedział wpływają niekorzystnie na urządzenie, które może ulec uszkodzeniu.
- Tylna powierzchnia suszarki powinna opierać się o ścianę.

3.2 Usuwanie zabezpieczeń stosowanych podczas transportu



OSTRZEŻENIE!

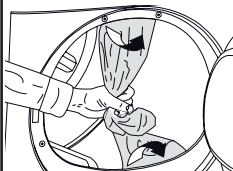

- Należy usunąć zabezpieczenia stosowane podczas transportu zanim suszarka zostanie użyta po raz pierwszy.
- Jeśli możliwa jest zamiana strony otwierania drzwi urządzenia, patrz: instrukcje dotyczące montażu odwracalnych drzwi



ZAGROŻENIE!

- Nie należy umieszczać suszarki na kablu zasilającym.

*** Zignoruj następujące ostrzeżenie, jeśli system urządzenia nie zawiera R290**



ZAGROŻENIE!

- Suszarka zawiera czynnik chłodniczy R290.*
- R290 jest przyjaznym dla środowiska, ale łatwopalnym czynnikiem chłodniczym.*
- Upewnij się, że wlot powietrza w suszarce jest otwarty i jest dobrze wentylowany.*
- Trzymaj potencjalne źródła ognia z dala od suszarki.*

3.3 Podłączanie do spustu

Można bezpośrednio spuścić zebraną wodę ze zbiornika przez wąż do odprowadzania wody dostarczony wraz z produktem zamiast okresowego odprowadzania wody zebranej w zbiorniku.

Podłączanie węża do odprowadzania wody

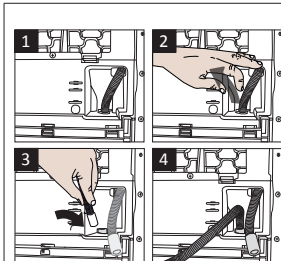

1-2 Należy ręką wyciągnąć wąż z miejsca gdzie został on podłączony. Nie należy używać żadnych narzędzi do odłączenia węża.

3 Podłącz jedną końcówkę węża do odprowadzania wody dostarczonego z suszarką do miejsca, z którego usunięto wąż w poprzednim kroku.

4 Podłącz drugi koniec węża do odprowadzania wody bezpośrednio do odpływu ścieków lub do umywalki.



UWAGA !

- Wąż do odprowadzania wody powinien być podłączony na wysokości maksimum.
- Upewnij się, że wąż spustu wody nie został przygnieciony lub zagięty pomiędzy odpływem a urządzeniem.
- Jeśli do Twojego urządzenia dołączony jest zestaw akcesoriów, przeczytaj szczegółowy opis.

3.4 Dostosowanie regulowanych nóżek

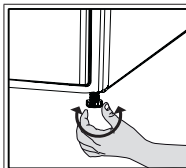

- Obróć nóżki w prawo lub w lewo do momentu aż urządzenie będzie stało w poziomie.

3.5 Transport suszarki

Spuść całą wodę, jaka pozostała w suszarce. Jeżeli wykonano bezpośrednie połączenie odprowadzania wody, usuń połączenia węża.



OSTRZEŻENIE!

- Zalecamy przewożenie suszarki w pozycji pionowej. Jeżeli przewożenie urządzenia w pozycji pionowej nie jest możliwe, zalecamy transport suszarki poprzez przechylenie jej na prawą stronę, patrząc od przodu.

3.6 Ostrzeżenia dotyczące dźwięków



UWAGA !

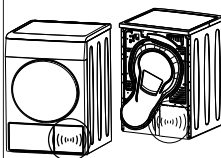

- To normalne zjawisko, że suszarka czasem wydaje metaliczny dźwięk ze skraplacza, podczas działania.
- Woda zebrana podczas pracy urządzenia jest pompowana do zbiornika wodnego. Podczas tego procesu dźwięk wydobywający się podczas pompowania jest normalnym zjawiskiem.

3.7 Wymiana żarówki

Jeżeli lampka podświetlająca jest wykorzystywana w Twojej suszarce bębnowej. Aby wymienić żarówkę/diodę podświetlającą suszarkę bębnową skontaktuj się z autoryzowanym serwisem.

Lampa (lampy) wykorzystywane w tym urządzeniu nie są przeznaczone do oświetlania pomieszczeń. Lampa ta ma pomagać użytkownikowi wygodnie i bezpiecznie umieszczać pranie w suszarce bębnowej. Lampy zamontowane w tym urządzeniu muszą być odpowiednie do pracy w skrajnych warunkach fizycznych, takich jak wibracje i temperatury przekraczające 50°C.

4 Przygotowanie

4.1 Rzeczy nadające się do suszenia w suszarce

Zawsze przestrzegaj instrukcji podanych na metkach ubrań. Susz tylko te ubrania, które posiadają metkę stwierdzającą, że można je suszyć w suszarce bębnowej.

4.2 Rzeczy nienadające się do suszenia w tej suszarce



Rzeczy z tym symbolem nie należy suszyć w suszarce bębnowej.



UWAGA !

- Delikatne haftowane materiały,
- odzież wełniana, jedwabne części garderoby oraz odzież wykonana z cennych materiałów, rzeczy wykonane z włókien hermetycznych oraz tiulowe firanki nie są odpowiednie do suszenia maszynowego.

4.3 Przygotowanie prania do suszenia

- Części garderoby mogą zaplątać się podczas prania. Zanim włożysz te rzeczy do suszarki rozplącz je.
- Części garderoby, które posiadają metalowe akcesoria np. suwaki, należy przewlec na lewą stronę.
- Zasuń suwaki, zapnij haczyki i klamerki oraz guziki.

4.4 Oszczędzanie energii

- Należy odwirować pranie na najwyższej prędkości. W ten sposób, czas suszenia zostanie znacząco skrócony, a zużycie energii będzie mniejsze.
- Posortuj części garderoby w zależności od ich rodzaju i grubości. Susz jeden rodzaj ubrań.
- Na przykład cienkie ręczniki kuchenne i obrusy, czy serwetki suszą się szybciej niż grube ręczniki łazienkowe.
- Postępuj zgodnie z poleceniami w instrukcji obsługi dotyczącymi wyboru programu.
- Jeśli nie ma takiej potrzeby nie otwieraj drzwiczek do ładowania podczas

suszenia. Jeżeli musisz otworzyć drzwiczki, nie powinny pozostawać otwarte przez zbyt długi czas.

- W przypadku modeli ze skraplaczem: regularnie czyść kondensator raz na miesiąc lub po 30 operacjach.
- W modelach z zespołem pompy ciepła: regularnie czyść szufladę filtra, gdy widoczne jest nagromadzenie meszku lub gdy zaświeci się wskaźnik czyszczenia szuflady filtra.
- W przypadku modeli z zespołem ewakuacyjnym: postępować zgodnie ze wskazówkami dotyczącymi podłączenia do przewodu wentylacyjnego i jego czyszczenia.
- Podczas procesu suszenia, należy dobrze wietrzyć pomieszczenie, w którym pracuje suszarka bębnowa.

4.5 Właściwy wsad

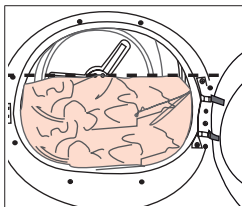

Postępuj zgodnie z poleceniami w „Tabeli wyboru programu i zużycia”. Nie należy ładować więcej niż podano w tabeli.

Poniższe przykłady dotyczą wagi poszczególnych rzeczy.

Odzież i przedmioty użytku domowego	Przybliżona waga (g)*	Odzież i przedmioty użytku domowego	Przybliżona waga (g)*
Bawełniane powłoki na kołdry	1500	Bluzki	150
Bawełniane powłoki na kołdry	1000	Bawełniane koszule	300
Prześcieradła (podwójne)	500	Koszule	250
Prześcieradła (pojedyncze)	350	Bawełniane sukienki	500
Duże obrusy	700	Suknie	350
Maleobrusy	250	Dżinsy	700
Serwetki stołowe	100	Chusteczki do nosa (10 sztuk)	100
Ręcznik kąpielowy	700	Podkoszulki (T-Shirt)	125
Ręcznik do rąk	350		

* Waga suchego prania przed praniem.

5 Obsługa produktu

5.1 Panel kontrolny

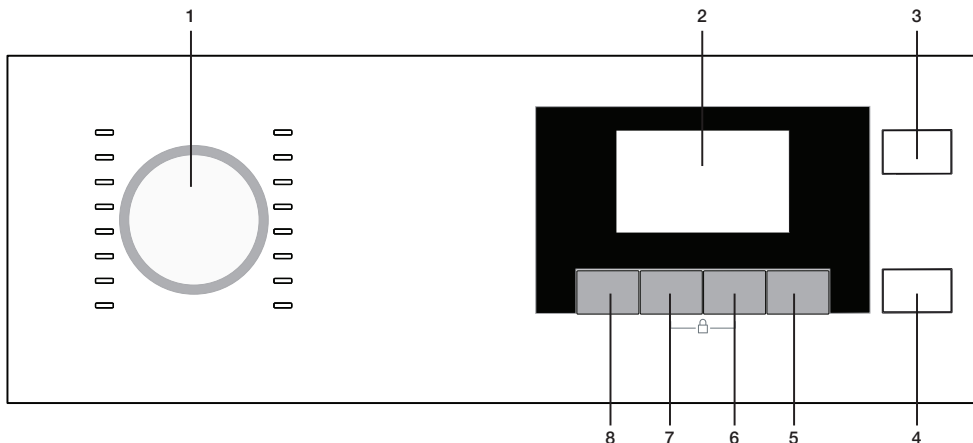

1. Przycisk wyboru programu
2. Wyświetlacz
3. Przycisk WŁ / WYŁ
4. Przycisk Start / Tryb oczekiwania

5. Przycisk czasu zakończenia
6. Przycisk regulacji programów czasowych
7. Przycisk poziomu głośności sygnału dźwiękowego
8. Przycisk wyboru ustawień suchości

5.2 Symbole ekranu

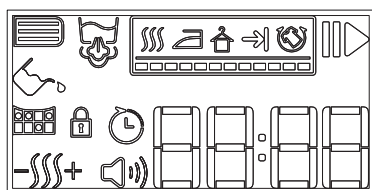

- | | | | |
|--|---|--|---|
| | Symbol poziomu sygnału dźwiękowego | | Sucho do szafy |
| | Symbol ostrzegawczy szuflady filtra oczyszczającego | | Symbol ostrzegawczy blokada przed dziećmi |
| | Symbol ostrzegawczy czyszczenia filtra | | Koniec cyklu |
| | Symbol ostrzegawczy zbiornika wody | | Bez zagniatania |
| | Symbol startu /zatrzymania | | Koniec czasu |
| | Symbol pary | | Wskaźnik pozostałego czasu* |
| | Stopień wysuszenia | | |
| | Sucho do prasowania | | |

* Wyświetlany czas wskazuje czas pozostały do zakończenia cyklu i jest uzależniony od wilgotności prania.

5.3 Przygotowanie suszarki

Włącz suszarkę do kontaktu

Otwórz drzwiczki urządzenia.

Włóż pranie do bębna i luźno rozmieść.

Zamknij drzwiczki przez popchnięcie.

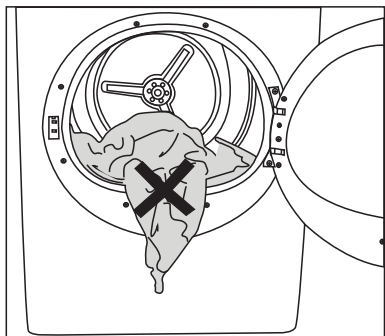

Upewnij się, że w trakcie zamykania drzwiczek pomiędzy drzwiczkami a urządzeniem nie znajdują się żadne przedmioty.

Wciśnij i przytrzymaj przycisk WŁ/WYŁ/Anuluj przez 1 sekundę.

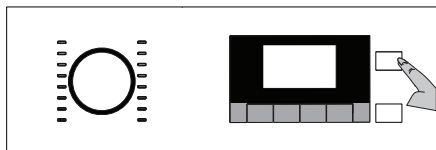

- Przy pierwszym użyciu suszarki wybrany jest program domyślny (bawełna suche do szafy).



Program nie uruchamia się automatycznie, lecz dopiero po wciśnięciu przycisku WŁ/WYŁ/Anuluj. Po dokonaniu wyboru uruchom program za pomocą przycisku WŁ/WYŁ/Anuluj.

5.4 Wybór programu

Twoja suszarka oferuje 16 różnych programów.

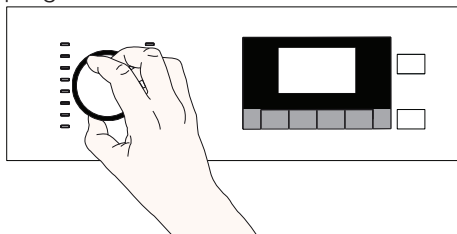

- Wybierz żądany program naciskając przycisk wyboru programu...
- Wyświetlony wybór programu i tabela zużycia energii oparte są na preferencjach wyboru większości użytkowników.

5.5 Wybór programu oraz tabela zużycia energii

PL				
Programy	Opis programu	Pojemność (kg)	Prędkość wirowania w pralce (obr./min.)	Czas suszenia (min)
Bawełna do prasowania	W tym programie można suszyć bawełniane pranie do prasowania (koszule, T-shirty, obrusy itp.) – będzie ono lekko wilgotne, aby ułatwić prasowanie.	7	1000	145
Bawełna Eco	W tym programie można suszyć całe pranie bawełniane (T-shirty, spodnie, pidżamy, ubranka dziecięce, bieliznę, pościel itp.). Można włożyć pranie do szafy bez prasowania.	7	1000	179
Bawełna do szafy	Można użyć tego programu do ekstra suszenia grubego prania, np.: spodni lub dresu. Można włożyć pranie do szafy bez prasowania.	7	1000	204
Bawełna extra suche	W tym programie można suszyć grube bawełniane pranie, takie jak: rękawiczki czy szlafroki. Można włożyć pranie do szafy bez prasowania.	7	1000	214
Syntetyki do prasowania	W tym programie można suszyć syntetyczne pranie do prasowania (koszule, T-shirty, obrusy itp.) – będzie ono lekko wilgotne, aby ułatwić prasowanie.	3,5	800	55
Syntetyki do szafy	W tym programie można suszyć całe pranie syntetyczne (koszule, T-shirty, bieliznę, obrusy itp.). Można włożyć pranie do szafy bez prasowania.	3,5	800	70
Programy czasowe	Można wybrać program czasowy od 10 do 160 minut, aby osiągnąć żądany poziom wysuszenia w niskiej temperaturze. W tym programie czas działania suszarki wynosi tyle, co ustawiony czas, niezależnie od poziomu wilgotności prania. Ten produkt można stosować opcjonalnie z koszem do suszarki.	-	-	-
Odświeżanie	Wietrzy przez 10 minut bez wdmuchiwania gorącego powietrza. Z tym programem możesz przewietrzyć bawełniane i lńiane ubrania, które były schowane w szafie przez dłuższy czas, aby usunąć zapach stęchlizny. Możesz użyć tego programu do wietrzenia i zmiękczenia wełnianych ubrań, nadających się do prania w pralce. Nie używaj do zupełnego suszenia.	-	-	10
Delikatne	W tym programie można suszyć w niskiej temperaturze delikatne pranie lub pranie z symbolem prania ręcznego (jedwabne bluzki, cienką bieliznę itp.).	1,5	1200	50
Jeans	W tym programie można suszyć dżinsowe spodnie, spódnice, koszule lub kurtki.	4	1200	140

Outdoor/Sport	Używaj go do suszenia ubrań wykonanych z tkanin syntetycznych, bawełnianych lub mieszanych albo wodoodpornych, takich jak kurtka wielofunkcyjna, płaszcz przeciwdeszczowy, itp. Odwróć je na lewą stronę przed suszeniem.	2	1000	130
Mix/Codzienny	Za pomocą tego programu można suszyć zarówno pranie z bawełny, jak i z włókien syntetycznych. Z tym programem można suszyć odzież sportową i fitness.	4	1000	125
Koszule	Suszy koszule w delikatniejszy sposób, powodując mniej zagnieć i ułatwiając prasowanie.	1,5	1200	48
BabyProtect+	Jest to program długoterminowy, z którego możesz korzystać dla ubrań (ubrania dla dzieci, ręczniki, bielizna, itp.), które wymagają higieny. Higiena zapewniona jest przez wysoką temperaturę ((Program ten został uznany i zatwierdzony przez brytyjską „The British Foundation” (Allergy UK).))	5	800	195
Puchowe	Możesz suszyć odzież wypełnioną puchem lub włóknami, nadającą się do suszenia w suszarce jako jedną sztukę prania. Możesz suszyć koldrę o rozmiarze king size, poduszkę lub płaszcz jako jedną sztukę prania. Susz ubrania, takie jak płaszcze i kurtki, obrócone na lewą stronę.	-	800	100
Codziennie Szybkie	Użyj tego programu, aby przygotować 2 koszule do prasowania.	0,5	1200	30
Zużycie energii				
Programy	Pojemność (kg)	Prędkość wirowania w pralce (obr./min.)	Przybliżona ilość pozostającej wilgoci	Zużycie energii (kWh)
Bawełna Eko*	7	1000	60%	1,76
Bawełna, prasowanie	7	1000	60%	1,40
Włókna syntetyczne, bez prasowania	3,5	800	40%	0,65
	„Tryb Bawełna Eko” używany przy pełnym lub częściowym ładunku jest standardowym programem suszenia, do którego odnoszą się informacje umieszczonej na etykiecie i karcie; program ten jest odpowiedni do suszenia normalnie mokrego prania składającego się z ubrań bawełnianych; jest to najefektywniejszy program jeśli chodzi o zużycie energii dla suszenia bawełny.			



UWAGA !

- Gdy program suszenia delikatnego prania bez zagnieceń zakończy się, natychmiast wyjmij pranie i rozwiś je.



UWAGA !

- Aby uzyskać lepsze rezultaty przy poszczególnych programach suszarki, pranie powinno być wyprane przy użyciu odpowiedniego programu prania i wirowania.
- Koszule mogą pozostać lekko wilgotne po zakończeniu programu. Zaleca się nie pozostawianie koszul w suszarce.

* : Etykieta efektywności energetycznej programu standardowego (EN 61121:2012)
Wszystkie wartości w tabeli są zgodne ze standardem EN 61121:2012. Wartości zużycia mogą różnić się od wartości podanych w tabeli, w zależności od rodzaju prania, prędkości wirowania, warunków zewnętrznych oraz wartości napięcia prądu.



Allergy UK to marka Brytyjskiego Stowarzyszenia Alergików. Pieczęć jakości została stworzona po to, aby doradzać ludziom wymagającym rekomendacji dotyczących produktów ograniczających/obniżających/eliminujących alergeny lub znacząco redukujących zawartość alergenów w otoczeniu osób cierpiących na alergię. Ma ona na celu zapewnienie testowania produktów w sposób naukowy lub badania je w sposób zapewniający wymierne wyniki.

5.6 Funkcje dodatkowe

Sygnal dźwiękowy

 Urządzenie uruchomi sygnal dźwiękowy po zakończeniu programu. Aby wyregulować poziom głośności, należy użyć przycisku poziomu sygnalu dźwiękowego.



UWAGA !

- Zmiany poziomu sygnalu dźwiękowego można dokonać przed rozpoczęciem programu lub w trakcie jego trwania...

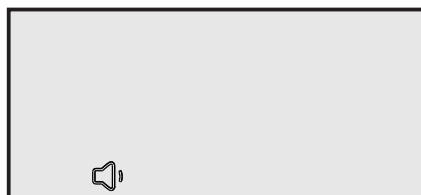
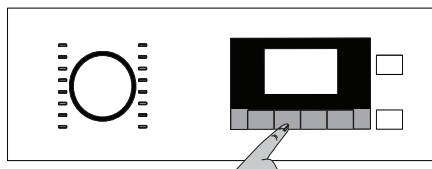

Niski poziom głośności

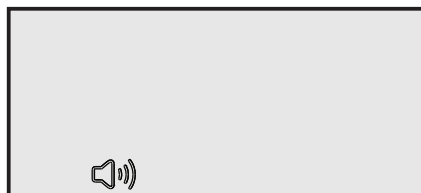

Wysoki poziom głośności

Wybór ustawień suchości

 W celu wyboru żadanego stopnia suchości używany jest przycisk ustawień suchości . Czas trwania programu może różnić się w zależności od dokonanego wyboru.



UWAGA !

- Aktywacji tej funkcji można dokonać jedynie przed uruchomieniem programu.

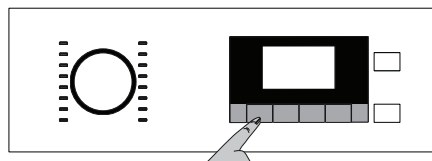



Rodzaj suszenia: wilgotne

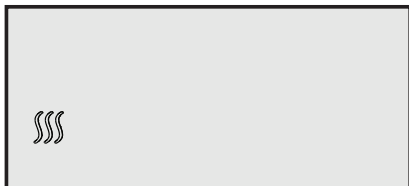

Rodzaj suszenia: normalny

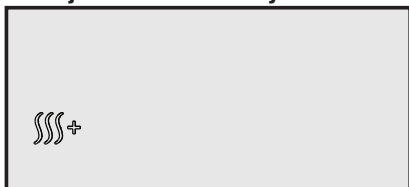

Rodzaj suszenia: extra

5.7 Symbole ostrzegawcze



UWAGA !

- Symbole ostrzegawcze mogą różnić się w zależności od modelu urządzenia.

Czyszczenie filtra włókninowego

Po zakończeniu programu uruchamia się symbol ostrzegawczy czyszczenia filtra.



UWAGA !

- Szczegółowe informacje zob. rozdział 6 Konserwacja i czyszczenie.
- Jeśli symbol czyszczenia filtra świeci się stale, zob. rozdział 7 Rozwiązywanie problemów.



Opróżnianie zbiornika na wodę

Po zakończeniu programu uruchamia się symbol ostrzegawczy opróżniania zbiornika na wodę.



UWAGA !

- Szczegółowe informacje zob. rozdział 6 Konserwacja i czyszczenie.

Jeśli zbiornik na wodę zapełni się podczas pracy programu, lampka ostrzegawcza zacznie migać, a program przejdzie w tryb oczekiwania. W takim wypadku należy wyłączyć wodę ze zbiornika i ponownie uruchomić program, naciskając przycisk Start / Tryb oczekiwania. Symbol ostrzegawczy wyłączy się i nastąpi wznowienie programu.

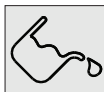

Czyszczenie szuflady filtra

Symbol ostrzegawczy miga okresowo w celu przypomnienia o konieczności oczyszczenia szuflady filtra.



UWAGA !

- Szczegółowe informacje zob. rozdział 6 Konserwacja i czyszczenie.



Pokrywa bębna jest otwarta

Po otwarciu pokrywy bębna suszarki w trakcie suszenia uruchomiony zostanie symbol trybu oczekiwania i migać będzie symbol postępu programu.

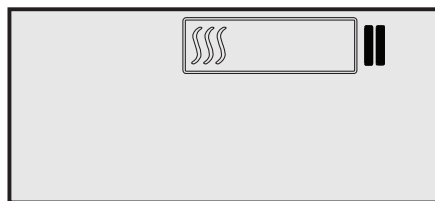

Czas zakończenia

Funkcja czasu zakończenia umożliwia opóźnienie czasu zakończenia pracy programu do 24 godzin.

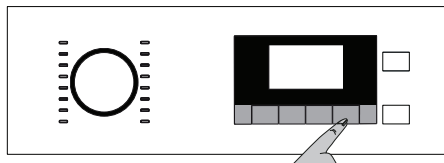

- Otwórz drzwiczki bębna i włóż pranie.
- Dokonaj wyboru programu suszenia, prędkości wirowania oraz dodatkowych niezbędnych funkcji.
- Naciśnij przycisk wyboru czasu zakończenia i ustaw czas opóźnienia wedle życzenia. Uruchomi się symbol czasu zakończenia (gdy wciśniesz i przytrzymasz przycisk, czas zakończenia będzie obsługiwany bez przerwy).
- Naciśnij przycisk Start / Tryb gotowości. Uruchomione zostanie odliczanie czasu zakończenia i włączy się symbol startu. „:” zacznie migać separator „:” na środku wyświetlanego czasu opóźnienia.

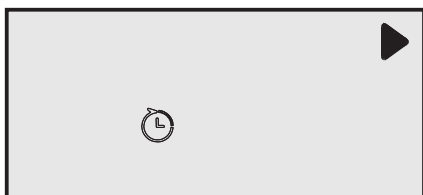

UWAGA !

- Możesz wkładać i wyjmować pranie przez czasem zakończenia. Symbol czasu zakończenia wyłączy się i zakończone zostanie odliczanie, zostanie uruchomione suszenie oraz wyświetlany będzie czas trwania programu. Wyświetlany czas stanowi sumę standardowego czasu suszenia oraz czasu zakończenia.

Zmiana czasu zakończenia

Jeśli chcesz zmienić czas opóźnienia podczas odliczania:

- Aby anulować program, wciśnij i przytrzymaj przez 3 sekundy przycisk WŁ/WYŁ/Anuluj. Włącz urządzenie ponownie i powtórz proces ustawień czasu opóźnienia wedle życzenia.
- Po pierwszym uruchomieniu urządzenia włączy się ono na ustawiony program (suszenie bawełny do szafy).

Anulowanie funkcji czasu zakończenia

Jeśli chcesz anulować odliczanie czasu zakończenia i rozpocząć program od razu:

- Aby anulować program, wciśnij i przytrzymaj przez 3 sekundy przycisk WŁ/WYŁ/Anuluj.
- Aby uruchomić wybrany wcześniej program wciśnij przycisk WŁ/WYŁ/Anuluj.

5.8 Włączenie programu

Aby uruchomić program wciśnij przycisk Start / Tryb gotowości. ▶

Uruchomiony zostanie symbol startu, wskazując na rozpoczęcie programu, migać zacznie separator „:” znajdujący się na środku pozostałego czasu. Włączy się symbol postępu programu.

5.9 Status postępu programu

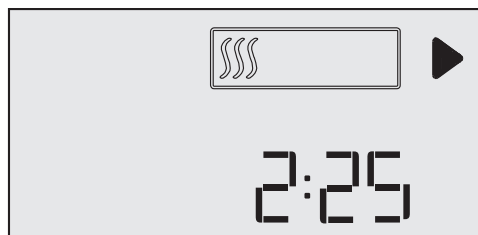

5.10 Blokada dziecięca

Urządzenie posiada blokadę dziecięcą, która chroni przed zakłócaniem przebiegu programu suszenia, do którego mogłoby dojść przez wciskanie przycisków w trakcie pracy. W celu aktywacji blokady dziecięcej

- Wciśnij i przytrzymaj przez 3 sekundy przyciski programów czasowych oraz przyciski dźwiękowych sygnałów ostrzegawczych.
- Po dokonaniu aktywacji blokady dziecięcej na ekranie wyświetlony zostanie symbol blokady.

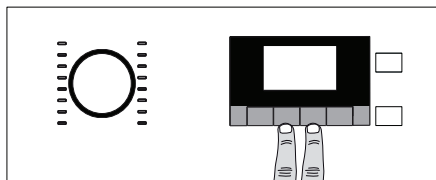

- Po dokonaniu aktywacji blokady dziecięcej wszystkie przyciski na panelu zostaną dezaktywowane (z wyjątkiem przycisków WŁ/WYŁ/Anuluj oraz Blokada Dziecięca).
- Po dokonaniu aktywacji blokady dziecięcej symbole wskaźników nie zostaną zmienione jeśli dokonano zmiany położenia przycisku Wybór Programu. Jeśli przycisk Wybór Programu jest włączony oraz wciśnięte są przyciski funkcyjne, na ekranie migać będą litery „CL”.

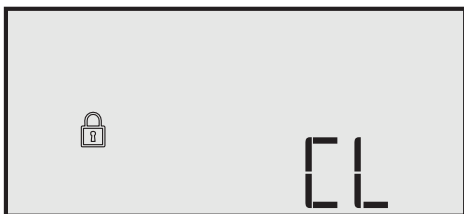

Blokada dziecięca powinna być wyłączona, aby móc rozpocząć nowy program, po zakończeniu bieżącego programu lub w przypadku konieczności wstrzymania bieżącego programu.

W celu dezaktywacji blokady dziecięcej:

- Wciśnij i przytrzymaj przez 3 sekundy przycisk blokujący.
- Blokada dziecięca dezaktywowana zostaje po wyłączeniu i włączeniu suszarki przez wciśnięcie przycisku WŁ/WYŁ/Anuluj.

5.11 Zmiana programu po jego uruchomieniu

Zmiany wybranego wcześniej programu suszenia prania na inny dokonać można również po rozpoczęciu pracy urządzenia.

- Na przykład, aby wybrać program Ekstra suche zamiast Suche do prasowania, zatrzymaj program przez naciśnięcie przycisku Start / Tryb gotowości.
- Wybierz program Ekstra suche za pomocą przycisku wyboru programu.
- Aby uruchomić program wciśnij przycisk Start / Tryb gotowości.

Wkładanie i wyjmowanie ubrań w trybie gotowości

- Jeśli chcesz włożyć do suszarki lub wyjąć z niej ubrania po rozpoczęciu programu suszenia:
- Naciśnij przycisk Start / Tryb gotowości, aby wprowadzić urządzenie w tryb oczekiwania. Proces suszenia zostanie zatrzymany.
- Otwórz drzwiczki bębna w trybie gotowości, i zamknij je po włożeniu lub wyjęciu prania.
- Aby uruchomić program wciśnij przycisk Start / Tryb gotowości.

0



UWAGA !

- Wkładanie prania po rozpoczęciu czynności suszenia może doprowadzić do wymieszania się suchego prania wewnątrz urządzenia z mokrym praniem, czego skutkiem może być jego wilgotność po zakończeniu programu.
- Wkładanie lub wyjmowanie prania w trakcie suszenia może być dokonywane dowolną ilość razy. Jednakże operacja ta nieustannie zakłóca proces suszenia, doprowadzający tym samym do wydłużenia trwania programu oraz wzrostu zużycia energii. W związku z tym zaleca się wkładać pranie przed rozpoczęciem programu.
- Jeśli wybór nowego programu dokonany zostanie za pomocą pokrętki wtedy, gdy urządzenie znajduje się w trybie gotowości, aktualny program pracy zostanie zakończony i na ekranie wyświetlony zostanie komunikat o uruchomieniu nowego programu.



OSTRZEŻENIE!

- Nie dotykaj wewnętrznej powierzchni bębna suszarki podczas wkładania lub wyjmowania prania po rozpoczęciu pracy suszarki. Powierzchnia bębna jest gorąca.

5.12 Anulowanie programu

Jeśli chcesz anulować program i zakończyć czynność suszenia z jakiegokolwiek powodu po rozpoczęciu pracy suszarki, naciśnij i przytrzymaj przez 3 sekundy WŁ/WYŁ/Anuluj.



OSTRZEŻENIE!

- Wnętrze urządzenia będzie skrajnie gorące po anulowaniu programu w trakcie działania urządzenia, dlatego należy uruchomić program wentylacji w celu zapewnienia odpowiedniego chłodzenia.

5.13 Zakończenie programu

Pod koniec programu na wskaźniku obserwacji programu zaświecą się symbole czyszczenia filtra włókninowego i zbiornika wody. Można otworzyć drzwiczki urządzenia, a suszarka będzie gotowa do ponownego uruchomienia. Aby wyłączyć urządzenie należy wcisnąć przycisk WŁ/WYŁ/Anuluj.

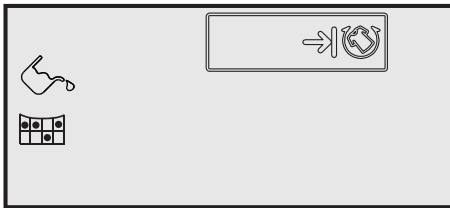

UWAGA !

- Funkcja ochrony przez zagnieceniami aktywowana jest za pomocą 2-godzinny program ochrony przed zagnieceniami, jeśli pranie nie zostanie wyjęte z urządzenia po zakończeniu programu.
- Wyczyść filtr włókninowy po każdym suszeniu. Zob. rozdział 6.1 Czyszczenie filtra przeciwpłytowego / Wewnętrzna powierzchnia drzwiczek bębna.
- Wyczyść zbiornik na wodę po każdym suszeniu. Zob. rozdział 6.3 Suszenie zbiornika na wodę

5.14 Funkcja zapachu

Przeczytaj instrukcję zapachu ProScent, aby dowiedzieć się jak korzystać z tej funkcji, jeśli Twoja suszarka posiada tę opcję.

6 Konserwacja i czyszczenie

6.1 Powierzchnia wewnętrzna drzwi bębna

Włosy i włókna, które zostały oddzielone z prania w trakcie procesu suszenia zbierane są w filtrze włókien.



UWAGA

- Włókna powstają podczas noszenia i prania ubrań.
- Gniazdo filtra można oczyścić odkurzaczem.



OSTRZEŻENIE!

- Po każdym cyklu suszenia należy oczyścić filtr włókien oraz wewnętrzną powierzchnię drzwi bębna.

Aby oczyścić filtr włókninowy:

- Otwórz drzwiczki.
- Przytrzymaj pierwszą część (filtr wewnętrzny) dwuczęściowego filtra i wyjmij ją, pociągając do góry.
- Zbierz włosy, włókna i kulki bawełny ręką lub miękką szmatką.
- Zdejmij drugą część (filtr zewnętrzny), pociągając ją do góry.

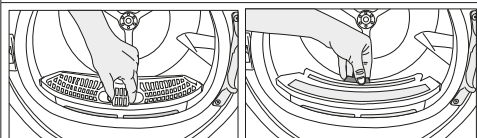

UWAGA

- Upewnij się, że włosy, włókno i bawełna nie wpadają do gniazda, w którym zamontowane są filtry.

- Otwórz oba filtry (wewnętrzny i zewnętrzny), usuwając włosy, włókna, kuleczki bawełniane miękką ręką, odkurzaczem lub ściereczką.

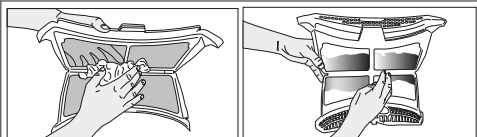

- Oba filtry należy oczyścić z nagromadzonych włókien pod bieżącą wodą lub miękką szmatką. Osusz filtr przed ponownym umieszczeniem.

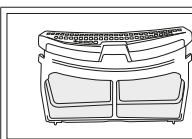
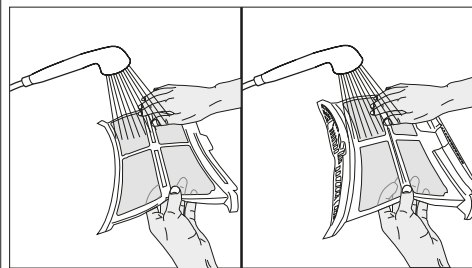

- Włóż filtry i umieść je z powrotem na swoim miejscu.

- Wyczyść wnętrze drzwi bębna i ich pralki miękką, wilgotną szmatką.

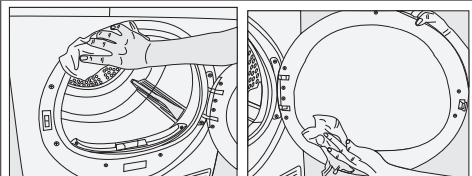

6.2 Czyszczenie czujnika

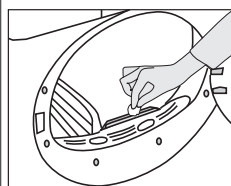

W suszarce znajdują się czujniki wilgotności, które wykrywają, czy pranie jest suche, czy nie. Aby oczyścić czujniki:

- Otwórz drzwiczki bębna suszarki.
- Pozostawić maszynę do ostygnięcia, jeśli jest jeszcze gorąca z powodu procesu suszenia.
- Wytrzeć powierzchnie metalowe czujnika miękką ściereczką, zwilżyć octem i wysuszyć.



UWAGA

- Metalowe powierzchnie czujników należy czyścić 4 razy w roku.
- Do czyszczenia metalowych powierzchni czujników nie należy stosować metalowych narzędzi.



OSTRZEŻENIE!

- Nigdy nie używać do czyszczenia rozpuszczalników, środków czyszczących lub podobnych substancji z uwagi na ryzyko pożaru lub wybuchu!

6.3 Suszenie zbiornika na wodę

Podczas procesu suszenia wilgoć z prania jest usuwana i kondensowana, a powstała w ten sposób woda gromadzona w zbiorniku na wodę. Opróżnij zbiornik wody po każdym suszeniu.



OSTRZEŻENIE!

- Skondensowana woda nie nadaje się do picia!
- Nigdy nie wyjmuj zbiornika na wodę w trakcie uruchomionego programu!

Jeśli zapomnisz opróżnić zbiornik na wodę, urządzenie zatrzyma się podczas kolejnych cykli suszenia, gdy zbiornik na wodę będzie pełny i zacznie migać symbol ostrzegawczy zbiornika na wodę. W takim wypadku opróżnij zbiornik na wodę i naciśnij przycisk Start / Pauza aby wznowić program suszenia. Aby opróżnić zbiornik na wodę:

1. Ostrożnie wyjmij zbiornik wody w szufladzie lub pojemniku.

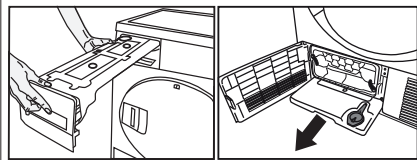

2. Opróżnij wodę ze zbiornika.

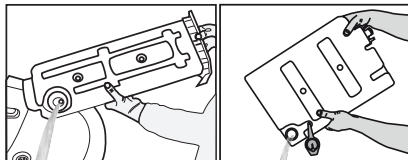

- Jeśli w lejku zbiornika na wodę nagromadzą się włókna, należy oczyścić go pod bieżącą wodą.
- Umieść zbiornik na wodę na swoim miejscu.



UWAGA

- Jeśli ewentualnie stosowany jest bezpośredni spust wody, nie ma potrzeby opróżniania zbiornika na wodę.

6.4 Czyszczenie parownika

Włosa i włókna, które nie są wychwytywane przez filtr włókninowy, trafiają do żeber wyparki za deską szczytową i gromadzą się w tym miejscu. Wyparkę należy oczyścić, gdy ikona zacznie migać, bądź co 6 miesięcy.

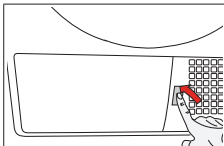

- Otwórz deskę szczytową, naciskając ją.

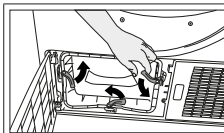

- Aby otworzyć drzwi kanału powietrza, przesunąć zatrzask zwalniający.

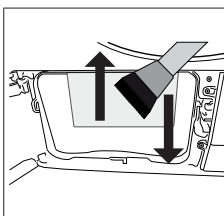

- Oczyść włókna przy wyparce wilgotną ściereczką / odkurzaczem ze szczotką, przesuwając je w górę i w dół.

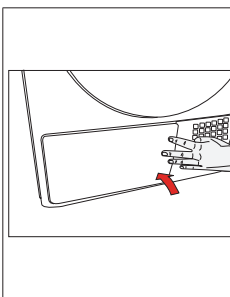

- Po zakończeniu procesu czyszczenia umieść drzwi kanału powietrza na swoim miejscu, przesunź zatrzaski, aby je zamknąć i zamknij płytę przypodłogową.



OSTRZEŻENIE!

- Dopuszczalne jest czyszczenie ręczne pod warunkiem założenia rękawic ochronnych. Nie czyścić gołymi rękoma. Żebra wyparki mogą uszkodzić dłoń.
- Czyszczenie ruchem w prawo lub lewo może uszkodzić żebra wyparki. Może to doprowadzić do problemów z suszeniem.

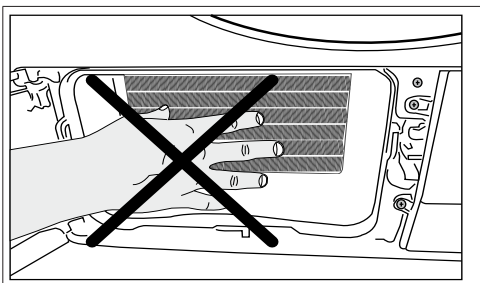

7 Rozwiązywanie problemów

Suszenie trwa za długo.

Pory filtrów włókninowych (filtrów wewnętrznych i zewnętrznych) mogą się zatykać. >>> Wypłucz filtry włókninowe ciepłą wodą i osusz. Przednia strona wyparki może być zatkana. >>> Wyczyść przednią stronę wyparki. Kratka wentylacyjna z przodu urządzenia może być zamknięta. >>> Usuń wszelkie rzeczy znajdujące się przed kratką wentylacyjną z przodu, które blokują wentylację. Wentylacja może być niewystarczająca, ponieważ pomieszczenie, w którym zainstalowane jest urządzenie jest zbyt małe. >>> Otwórz drzwi lub okna aby temperatura w pomieszczeniu nie wzrosła za bardzo. Na czujniku wilgotności mogła nagromadzić się warstwa kamienia wapiennego. >>> Wyczyść czujnik wilgotności. Mogła zostać załadowana nadmierna ilość prania. >>> Nie przeladuj suszarki. Pranie mogło zostać niewystarczająco odwirowane. >>> Odwiń pranie w palce z wyższą prędkością.

Ubrania są wilgotne po suszeniu.

Mógł zostać użyty program niewłaściwy dla tego rodzaju prania. >>> Sprawdź metki na ubraniach i wybierz program odpowiedni dla ich typu lub wydłuż czas suszenia. Pory filtrów włókninowych (filtrów wewnętrznych i zewnętrznych) mogą się zatykać. >>> Wypłucz filtry ciepłą wodą i osusz. Przednia strona wyparki może być zatkana. >>> Wyczyść przednią stronę wyparki. Mogła zostać załadowana nadmierna ilość prania. >>> Nie przeladuj suszarki. Pranie mogło zostać niewystarczająco odwirowane. >>> Odwiń pranie w palce z wyższą prędkością.

Nie można włączyć suszarki lub nie można rozpocząć programu. Suszarka nie działa po jej skonfigurowaniu.

Wtyczka kabla zasilającego może być wyjęta z gniazdka. >>> Upewnij się, że kabel zasilania jest podłączony. Drzwiczki suszarki mogą być otwarte. >>> Upewnij się, że drzwiczki suszarki są dokładnie zamknięte. Może program nie został ustawiony lub nie został wciśnięty przycisk Start / Pauza / Anuluj. >>> Sprawdź, czy program został ustawiony i nie znajduje się w położeniu Pauza. Mogła zostać włączona blokada klawiszy. >>> Wyłącz blokadę klawiszy.

Program został przerwany bez powodu.

Być może drzwiczki nie są dokładnie zamknięte. >>> Upewnij się, że drzwiczki suszarki są dokładnie zamknięte. Może wystąpiła awaria zasilania. >>> Naciśnij przycisk Start / Pauza / Anuluj, aby uruchomić program. Zbiornik na wodę może być pełny. >>> Opróżnij zbiornik wody.

Odzież uległa skurczeniu, stwardniała lub została uszkodzona.

Mógł zostać użyty program niewłaściwy dla tego rodzaju prania. >>> Sprawdź metki na ubraniach i wybierz program odpowiedni dla tego typu ubrań.

Woda cieknie z drzwiczek suszarki.

Na wewnętrznych powierzchniach drzwiczek suszarki i uszczelki mogły zgromadzić się włókna. >>> Wyczyść wewnętrzne powierzchnie drzwiczek i uszczelki.

Drzwiczki same się otwierają.

Być może drzwiczki nie są dokładnie zamknięte. >>> Dociśnij drzwiczki, aż usłyszysz dźwięk zamknięcia.

Świeci się/miga symbol zbiornika wody.

Zbiornik na wodę może być pełny. >>> Opróżnij zbiornik wody.

Wąż wylotowy wody mógł się zwinąć. >>> Jeśli urządzenie jest podłączone bezpośrednio do odpływu, sprawdź wąż odprowadzający.

Oświetlenie wnętrza suszarki nie włącza się. (W modelach z lampką)

Suszarka mogła nie być włączona za pomocą przycisku WŁ/WYŁ. >>> Sprawdź, czy suszarka jest włączona. Żarówka może być spalona. >>> Skontaktuj się z autoryzowanym serwisem w celu wymiany lampy.

Świeci się ikona antyzmarszczkowa.

Może zostać włączony tryb antyzmarszczkowy, który zapobiega zagniataniu się prania w suszarce. Wyłącz suszarkę i wymij pranie.

Świeci się ikona czyszczenia filtra włókninowego.

Filtr włókninowy (wewnętrzny i zewnętrzny) może być brudny. >>> Wypłucz filtry ciepłą wodą i osusz. Na porach filtra może powstawać warstwa, która prowadzi do zatykania się filtra. >>> Wypłucz filtry ciepłą wodą i osusz.

Filtry włókninowe mogą być niewyczyszczone. >>> Włóż filtry wewnętrzne i zewnętrzne na swoje miejsce.

Z maszyny wydobywa się dźwiękowy sygnał ostrzegawczy

Filtry włókninowe mogą być niewyczyszczone. >>> Włóż filtry wewnętrzne i zewnętrzne na swoje miejsce.

Miga ikona ostrzegawcza wyparki.

Przednia strona wyparki może być zatkana włóknami. >>> Wyczyść przednią stronę wyparki. Filtry włókninowe mogą być niewyczyszczone. >>> Włóż filtry wewnętrzne i zewnętrzne na swoje miejsce.

Oświetlenie wnętrza suszarki włącza się. (W modelach z lampką)

Jeśli suszarka jest podłączona do gniazdka, naciśnięty zostaje przycisk WŁ/WYŁ i otwarte zostają drzwi; włącza się światło. >>> Odłącz suszarkę lub ustaw przycisk WŁ/WYŁ w pozycji WYŁ.



OSTRZEŻENIE!

- Jeśli problem nie zniknie po wykonaniu instrukcji podanych w tym rozdziale, skontaktuj się ze sprzedawcą lub autoryzowanym serwisem. Nigdy nie próbuj samodzielnie naprawić urządzenia.



UWAGA

- W przypadku pojawienia się problemu z jakąkolwiek częścią urządzenia można poprosić o jej wymianę, kontaktując się z autoryzowanym serwisem wraz z podaniem numeru modelu urządzenia.
- Eksploatacja urządzenia z nieoryginalnymi częściami może prowadzić do jego nieprawidłowego działania.
- Producent i dystrybutor nie ponoszą odpowiedzialności za wadliwe działanie wynikające z użycia nieoryginalnych części.

KARTA PRODUKTU

Zgodna z Rozporządzeniem Delegowanym Komisji (UE) nr 392/2012

Nazwa dostawcy lub znak firmowy		BEKO
Nazwa modelu		MDF7434RXG / 7188301250 DF7434RXA / 7188301280 DF7434XRA / 7188301490 EDF7434GX7 / 7188301270 MDF7444CX / 7188301350 MDF7444CXM / 7188301430
Pojemność znamionowa (kg)		7.0
Typ suszarki bębnowej	Evakuacyjna	-
	Kondensator	•
Klasa efektywności energetycznej ⁽¹⁾		A++
Roczne zużycie energii (kWh) ⁽²⁾		212,1
Typ obsługi	Automatyczny	•
	Nieautomatyczny	-
Zużycie energii przy pełnym ładunku w standardowym programie dla bawełny (kWh)		1,76
Zużycie energii przy częściowym ładunku w standardowym programie dla bawełny (kWh)		0,99
Zużycie energii w trybie wyłączenia przy pełnym ładunku w standardowym programie dla bawełny, P ₀ (W)		0,10
Zużycie energii w trybie czuwania przy pełnym ładunku w standardowym programie dla bawełny, P _L (W)		1,00
Czas trwania trybu czuwania (min.)		30
Standardowy program dla bawełny ⁽³⁾		•
Czas trwania programu przy pełnym ładunku w standardowym programie dla bawełny, T _{day} (min.)		179
Czas trwania programu przy częściowym ładunku w standardowym programie dla bawełny, T _{day1/2} (min.)		107
Ważony czas trwania programu przy pełnym lub częściowym ładunku w standardowym programie dla bawełny (T _t)		138
Klasa efektywności kondensacyjnej ⁽⁴⁾		B
Średnia efektywność kondensacyjna przy częściowym ładunku w standardowym programie dla bawełny, C _{day}		81%
Średnia efektywność kondensacyjna przy częściowym ładunku w standardowym programie dla bawełny, C _{day1/2}		81%
Ważona efektywność kondensacyjna przy pełnym lub częściowym ładunku w standardowym programie dla bawełny, C _t		81%
Poziom mocy dźwięku przy pełnym ładunku w standardowym programie dla bawełny ⁽⁵⁾		65
Do zabudowy		-

• : Tak - : Nie

(1) Skala od A+++ (najbardziej efektywna) do D (najmniej efektywna)

(2) Zużycie energii w oparciu o 160 cykli suszenia przy pełnym lub częściowym ładunku w standardowym programie dla bawełny oraz zużyciu w trybach niskonapięciowych. Rzeczywiste zużycie energii na cykl będzie zależać od sposobu użytkowania urządzenia.

(3) „Tryb suszenia do szafy” używany przy pełnym lub częściowym ładunku jest standardowym programem suszenia, do którego odnoszą się informacje umieszczonej na tej karcie; program ten jest odpowiedni do suszenia normalnie mokrego prania składającego się z ubrań bawełnianych; jest to najefektywniejszy program jeśli chodzi o zużycie energii dla suszenia bawełny.

(4) Skala od G (najmniej efektywna) do A (najbardziej efektywna)

(5) Ważona średnia wartość —L_{WA} wyrażona w dB(A) na 1 pW

