

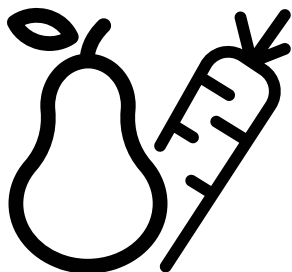

Refrigerator
User Manual
Réfrigérateur
Manuel d'utilisation

Lednice
Návod k použití



GN163140XBN



EN/FR/CZ
58 5857 0000/AH 1/3

Dear Customer,

Please read this manual before using the product.

Thank you for choosing this product. We would like you to achieve the optimal efficiency from this high quality product which has been manufactured with state of the art technology. To do this, carefully read this manual and any other documentation provided before using the product and keep it as a reference.

Heed all information and warnings in the user manual. This way, you will protect yourself and your product against the dangers that may occur.

Keep the user manual. Include this guide with the unit if you hand it over to someone else.





The following symbols are used in the user guide:









 Hazard that may result in death or injury.

NOTICE A hazard that may cause material damage to the product or its surroundings

 Important information or useful tips on operation.

 Read the user manual.

 INFORMATION	
 SUPPLIER'S NAME 	 MODEL IDENTIFIER → (*) 
<p>.The model information as stored in the product data base can be reached by entering following website and searching for your model identifier (*) found on energy label.</p> <p>https://eprel.ec.europa.eu/</p>	

1 Safety Instructions	3	6 Operation of the Product	15
 1.1 Purpose of usage	3	6.2 Indicator panel	15
 1.2 Safety of children, vulnerable persons and pets.	3	6.3 Indicator panel	18
 1.3 Electrical safety	4	6.4 Deodoriser Module	20
 1.4 Handling Safety	4	(FreshGuard)	20
 1.5 Installation Safety	4	6.5 Humidity controlled crisper (EverFresh+)	21
 1.6 Operational safety	5	6.6 Blue Light/HarvestFresh	21
 1.7 Maintenance and cleaning safety	6	6.7 Using the water fountain	22
 1.8 HomeWhiz	7	6.8 Filling the water tank of the water fountain	22
 1.9 Lighting	7	6.9 Cleaning the water tank	22
2 Environmental instructions	8	6.10 Dairy (cold storage) bin	24
2.1 Compliance with the WEEE Directive and Disposing of the Waste Product:	8	6.11 Crisper	24
2.2 Compliance with RoHS Directive	8	6.12 Ionizer	24
2.3 Package information.	8	6.13 Odour filter	24
3 Your Refrigerator	9	6.14 Icematic and ice storage box.	24
4 Installation	10	6.15 Freezing fresh food.	25
4.1 The right place for installation	10	6.16 Recommendations for storing frozen foods	25
4.2 Attaching the plastic wedges	10	6.17 Deep freezer details	25
4.3 Adjustment of the feet.	11	6.18 Placing the food	26
4.4 Electrical connection.	12	6.19 Door open alert	26
5 Preparation	13	6.20 Illumination lamp	26
5.1 What to do for energy saving	13	7 Maintenance and cleaning	27
5.2 First operation	13	7.1 Stainless Steel External Surfaces.	27
6 Operating the Product	14	7.2 Cleaning of the Products with Glass Doors.	27
6.1 Turning off the product	14	7 Maintenance and cleaning	28
		7.3 Preventing Odours.	28
		7.4 Protecting Plastic Surfaces	28
		8 Troubleshooting	29

1 Safety Instructions

- This section includes the safety instructions necessary to prevent the risk of personal injury or material damage.
- Our company shall not be held responsible for damages that may occur if these instructions are not observed.

 Installation and repair operations shall always be performed by Authorized Service.

 Always use genuine spare parts and accessories.

 Original spare parts will be provided for 10 years, following the product purchasing date.

 Do not repair or replace any part of the product unless specified expressly in the user manual.

 Do not perform any modifications on the product.

1.1 Purpose of usage

- This product is not intended for commercial use and it shall not be used out of its intended purpose.

This product is intended for operating interiors, such as households or similar.

For example;

- In the staff kitchens of the stores, offices and other working environments,
- In farm houses,

- In the units of hotels, motels or other resting facilities that are used by the customers,
- In hostels, or similar environments,
- In catering services and similar non-retail applications.

This product shall not be used in open or enclosed external environments such as vessels, balconies or terraces. Exposing the product to rain, snow, sunlight and wind may cause risk of fire.

1.2 Safety of children, vulnerable persons and pets

- This product may be used by children aged 8 years and older and persons with underdeveloped physical, sensory or mental capabilities or lack of experience and knowledge if they have been given supervision or instruction concerning use of the appliance in a the product safe way and the hazards involved.
- Children between 3 and 8 years are allowed to put and take out food to/from the cooler product.
- Electrical products are dangerous for children and pets. Children and pets must not play with, climb on, or enter the product.
- Cleaning and user maintenance should not be performed by children unless there is someone overseeing them.
- Keep the packaging materials away from children. Risk of injury and suffocation.

Safety instructions

- Before disposing of old products that shall not be used any more:

1. Unplug the power cord from the mains socket.
 2. Cut the power cord and remove it from the appliance together with the plug.
 3. Do not remove the racks and drawers from the product to prevent children from getting inside the appliance.
 4. Remove the doors.
 5. Store the product so that it shall not be tipped over.
 6. Do not allow children to play with the scrapped product.
- Do not dispose of the product by throwing it into fire. Risk of explosion.
 - If there is a lock available in the product's door, keep the key out of children's reach.

1.3 Electrical safety

- The product shall not be plugged into the outlet during installation, maintenance, cleaning, repair, and transportation operations.
- If the power the cord is damaged, it shall be replaced by authorized service only to avoid any risk that may occur.
- Do not tuck the power cord under the product or to the rear of the product. Do not put heavy items on the power cord. The power cord should not be bent, crushed, and come into contact with any heat source.
- Do not use an extension cord, multi-plug or adaptor to operate your product.
- Portable multi sockets or portable power supplies may overheat and cause fire. Thus, do not have a multi-plug behind or in the vicinity of the product.
- The plug shall be easily accessible. If this is not possible, a mechanism that meets the electrical legislation and that disconnects all terminals from the mains (fuse, switch, main

switch, etc.) shall be available on the electrical installation.

- Do not touch the plug with wet hands.
- When unplugging the appliance, don't hold the power cord, but the plug.

1.4 Handling Safety

- This product is heavy, do not handle it by yourself.
- Do not hold the product from its door while handling the product.
- Be careful not to damage the cooling system and the pipes while handling the product. Do not operate the product if the pipes are damaged, and contact an authorized service.

1.5 Installation Safety

- Contact the Authorized Service for the product's installation. To prepare the product for installation, see the information in the user guide and make sure the electric and water utilities are as required. If the installation is not suitable, call a qualified electrician and plumber to have them make the necessary arrangements. Otherwise, electric shock, fire, issues with the product or injuries may occur.
- Check for any damage on the product before installing it. Do not have the product installed if it is damaged.
- Place the product on a level and hard surface and balance with the adjustable legs. Otherwise, the refrigerator may tip over and cause injuries.
- The product shall be installed in a dry and ventilated environment. Do not keep carpets, rugs or similar floor covers under the product. This may cause risk of fire as a result of inadequate ventilation!

Safety instructions

- Do not block or cover ventilation holes. Otherwise, power consumption may be increased and damage to your product may occur.
- Do not connect the product to supply systems such as solar power supplies. Otherwise, damage to your product may occur as a result of the abrupt voltage fluctuations!
- The more refrigerant a refrigerator contains, the bigger its installation room shall be. In very small rooms, a flammable gas-air mixture may occur in case of a gas leak in the cooling system. At least 1 m³ of volume is required for each 8 grams of refrigerant. The amount of the refrigerant available in your product is specified in the Type Label.
- The installation place of the product shall not be exposed to direct sunlight and it shall not be in the vicinity of a heat source such as stoves, radiators, etc.

If you cannot prevent installation of the product in the vicinity of a heat source, you shall use a suitable insulation plate and the minimum distance to the heat source shall be as specified below.

- At least 30 cm away from heat sources such as stoves, heating units and heaters, etc.,

- And at least 5 cm away from electric ovens.

- Your product has the protection class of I. Plug the product in a grounded socket that conforms with the Voltage, Current and Frequency values specified in the type label. The socket outlet shall be equipped with a fuse with a rating of 10 A - 16 A. Our company shall not be responsible for the damages that shall be incurred as a result of operating the product without ensuring ground and electrical connections made as per local or national regulations.
- The product's power cable must be unplugged during installation. Otherwise, risk of electric shock and injury may occur!
- Do not plug the product to loose, broken, dirty, greasy sockets or sockets that has come out their seats or sockets with a risk of water contact.
- Place the power cord and hoses (if available) of the product so that they shall not cause a risk of tripping over.
- Penetration of humidity to live parts or to the power cord may cause short circuit. Thus, do not use the product in humid environments or in areas where water may splash (e.g. garage, laundry room, etc.) If the refrigerator is wet by water, unplug it and contact an authorized service.
- Do not connect your refrigerator to power saving devices. These systems are harmful for the product.

1.6 Operational safety

- Do not use chemical solvents on the product. These materials contain an explosion risk.
- In case of a failure of the product, unplug it and do not operate until it is repaired by the authorized service. There is a risk of electric shock!
- Do not place a source of flame (e.g. candles, cigarettes, etc.) on the product or in the vicinity of it.
- Do not get on the product. Risk of falling and injury!
- Do not cause damage to the pipes of the cooling system using sharp and piercing tools. The refrigerant that sprays out in case of puncturing the gas pipes, pipe extensions or upper surface coatings may cause irritation of skin and injuries of the eyes.
- Do not place and operate electric appliances inside the refrigerators/deep freezer unless it is advised by the manufacturer.
- Do not jam any parts of your hands or your body to the moving parts inside the product. Be careful to prevent jamming of your fingers between the refrigerator and its door. Be careful while opening or closing the door if there are children around.

Safety instructions

- Do not put ice cream, ice cubes or frozen food to your mouth as soon as you take them out of the freezer. Risk of frostbite!
- Do not touch the inner walls, metal parts of the freezer or food kept inside the refrigerator with wet hands. Risk of frostbite!
- Do not place soda cans or cans and bottles that contain fluids that may be frozen to the freezer compartment. Cans or bottles may explode. Risk of injury and material damage!
- Do not use or place materials sensitive against temperature such as flammable sprays, flammable objects, dry ice or other chemical agents in the vicinity of the refrigerator. Risk of fire and explosion!
- Do not store explosive materials such as aerosol cans with flammable materials inside the product.
- Do not place cans containing fluids over the product. Splashing of water on an electrical part may cause the risk of an electric shock or a fire.
- This product is not intended for storage and cooling of medicines, blood plasma, laboratory preparations or similar materials and products that are subject to the Medical Products Directive.
- If the product is used against its intended purpose, it may cause damage to or deterioration of the products kept inside.
- If your refrigerator is equipped with blue light, do not look at this light with optical devices. Do not stare directly at UV LED light for a long time. Ultraviolet rays may cause eye strain.
- Do not fill the product with more food than its capacity. Injuries or damages may occur if the contents of the refrigerator falls when the door is opened. Similar problems may occur when an object is placed over the product.
- Ensure that you have removed any ice or water that may have fallen to the floor to prevent injuries.
- Change the locations of the racks/ bottle racks on the door of your refrigerator while the racks are empty only. Danger of physical injury!
- Do not place objects that may fall/ tipped over on the product. These objects may fall while opening or closing the door and cause injuries and/or material damages.
- Do not hit or exert excessive pressure on glass surfaces. Broken glass may cause injuries and/or material damages.
- The cooling system in your product contains R600a refrigerant. The refrigerant type used in the product is specified in the the type label. This gas is flammable. Therefore, be careful not to damage the cooling system and the pipes while operating the product. In case of damage to the pipes;
 - - do not touch the product or the power cord,
 - - Keep the product away from potential sources of fire that may cause the product to catch fire.
 - - ventilation the area where the product is placed. Do not use a fan.

Safety instructions

- - Contact authorized service.
- If the product is damaged and you observe gas leak, please stay away from the gas. Gas may cause frostbite if it contacts your skin.

1.7 Maintenance and cleaning safety

- Do not pull by the door handle if you shall move the product for cleaning purposes. Handle may cause injuries if it is pulled too hard.
- Do not clean the product by spraying or pouring water on the product and inside the product. Risk of electric shock and fire.
- Do not use sharp or abrasive tools to clean the product. Do not use materials such as household cleaning agents, detergents, gas, gasoline, alcohol, wax, etc.
- Use cleaning and maintenance agents that are not harmful for food only inside the product.
- Do not use steam or steamed cleaning materials for cleaning the product and thawing the ice inside it. Steam contacts the live areas in your refrigerator and causes short circuit or electric shock!
- Take care to keep water away from the electronic circuits or lighting of the product.
- Use a clean, dry cloth to wipe the dust or foreign material on the tips of the plugs. Do not use a wet or damp piece of cloth to clean the plug. Otherwise, risk of fire or electric shock may occur.

1.8 HomeWhiz

(May not be applicable for all models)

- Follow the safety warnings even if you are away from the product while operating the product via HomeWhiz app. Also, pay attention to the warnings in the app.

1.9 Lighting

(May not be applicable for all models)

- Contact an authorized service when you shall replace the LED / bulb using for lighting.

2 Environmental instructions

2.1 Compliance with the WEEE Directive and Disposing of the Waste Product:

This product complies with EU WEEE Directive (2012/19/EU). This product bears a classification symbol for waste electrical and electronic equipment (WEEE).

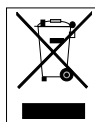

This symbol indicates that this product shall not be disposed with other household wastes at the end of its service life. Used device must be returned to official collection point for recycling of electrical

and electronic devices. To find these collection systems please contact to your local authorities or retailer where the product was purchased. Each household performs important role in recovering and recycling of old appliance. Appropriate disposal of used appliance helps prevent potential negative consequences for the environment and human health.

2.2 Compliance with RoHS Directive

The product you have purchased complies with EU RoHS Directive (2011/65/EU). It does not contain harmful and prohibited materials specified in the Directive.

2.3 Package information



Packaging materials of the product are manufactured from recyclable materials in accordance with our National Environment Regulations. Do not dispose

of the packaging materials together with the domestic or other wastes. Take them to the packaging material collection points designated by the local authorities.

3 Your Refrigerator

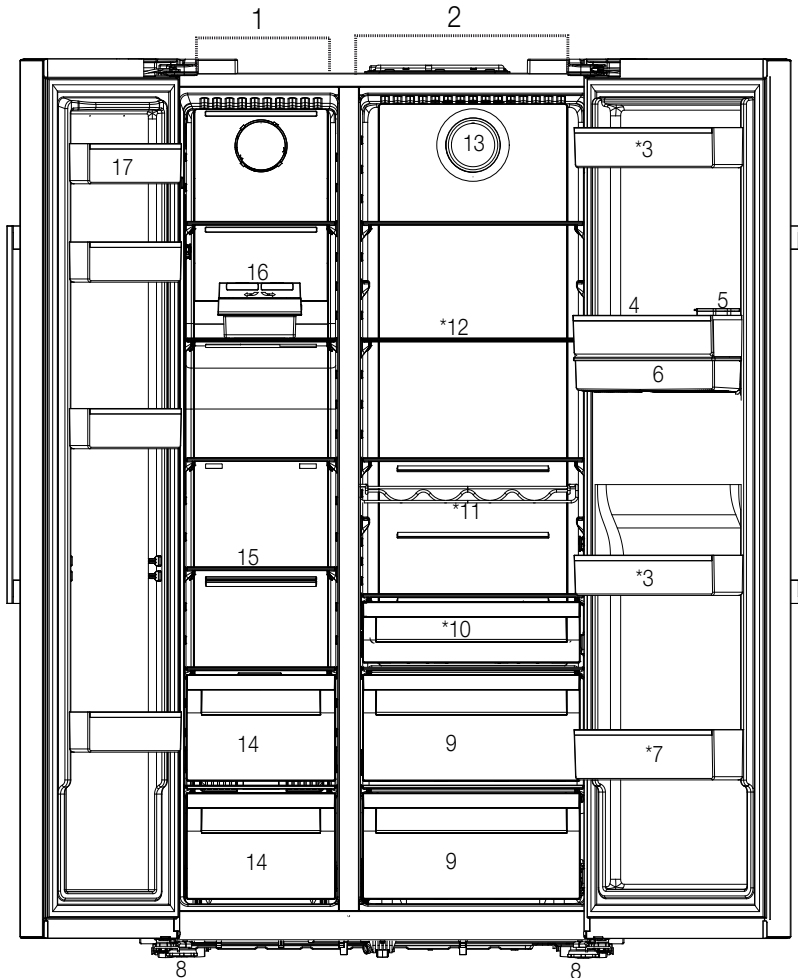

- | | |
|---|--|
| <ul style="list-style-type: none"> 1- Freezer compartment 2- Cooler compartment 3- Cooler compartment door shelves 4- Egg Holder 5- Water dispenser filling tank 6- Water dispenser reservoir 7- Bottle shelf 8- Adjustable stands 9- Crispers 10- The dairy (cold storage) bin | <ul style="list-style-type: none"> 11- Bottle shelf 12- Glass shelves 13- Fan 14- Frozen food storing compartments 15- Freezer compartment glass shelf 16- Icematic 17- Freezer compartment door shelves <p>May not be available in all models</p> |
|---|--|



***Optional:** Figures in this user guide are schematic and may not be exactly match your product. If your product does not comprise the relevant parts, the information pertains to other models.

4 Installation

4.1 The right place for installation



Read the "Safety Instructions" section first!

Your product requires adequate air circulation to function efficiently. If the product will be placed in an alcove, remember to leave at least 5 cm clearance between the product and the ceiling, rear wall and the side walls.

If the product will be placed in an alcove, remember to leave at least 5 cm clearance between the product and the ceiling, rear wall and the side walls. Check if the rear wall clearance protection component is present at its location (if provided with the product). If the component is not available, or if it is lost or fallen, position the product so that at least 5 cm clearance shall be left between the rear surface of the product and the wall of the room. The clearance at the rear is important for efficient operation of the product.



WARNING: Do not use extension or multi sockets in power connection.



WARNING: The manufacturer assumes no responsibility for any damage caused by the work carried out by unauthorized persons.



WARNING: The product's power cable must be unplugged during installation. Failure to do so may result in death or serious injuries!



WARNING: : If the door span is too narrow for the product to pass, remove the door and turn the product sideways; if this does not work, contact the authorized service.

- Place the product on a flat surface to avoid vibration.
- Place the product at least 30 cm away from the heater, stove and similar sources of heat and at least 5 cm away from electric ovens.
- Do not expose the product to direct sunlight or keep in damp environments.

- The product requires adequate air circulation to function efficiently. If the product will be placed in an alcove, remember to leave at least 5 cm distance between the product and the ceiling and the walls.

4.2 Attaching the plastic wedges

Use the plastic wedges in the provided with the product to provide sufficient space for air circulation between the product and the wall.

1. To attach the wedges, remove the screws on the product and use the screws provided with the wedges.

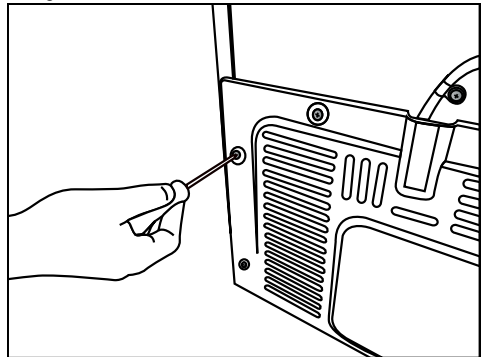

2. Attach 2 plastic wedges on the ventilation cover as shown in the figure.

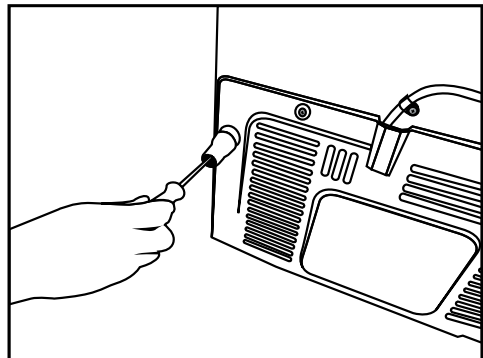

Installation

In order to adjust the doors vertically,

- Loosen the fixing nut at the bottom
- Screw adjusting nut (CW/CCW) according to the position of the door
- Tighten the fixing nut for the final position

In order to adjust the doors horizontally,

- Loosen the fixing screw at the bottom
- Loosen the fixing bolt on the top
- Screw the adjusting bolt (CW/CCW) on the side according to the position of the door
- Tighten the fixing bolt on the top for the final position
- Tighten the fixing screw at the bottom

4.3 Adjustment of the feet

If the product is not in balanced position, adjust the front adjustable stands by rotating right or left.

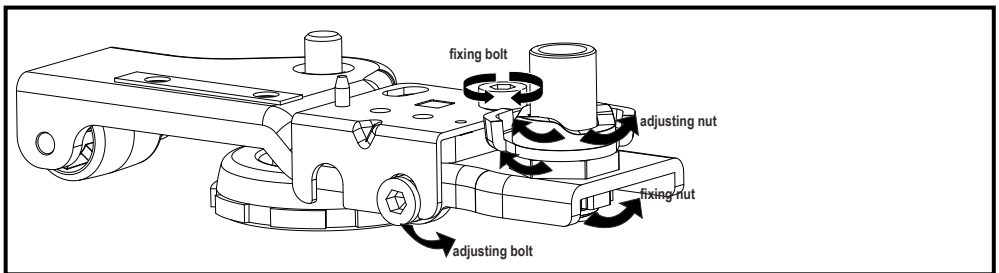
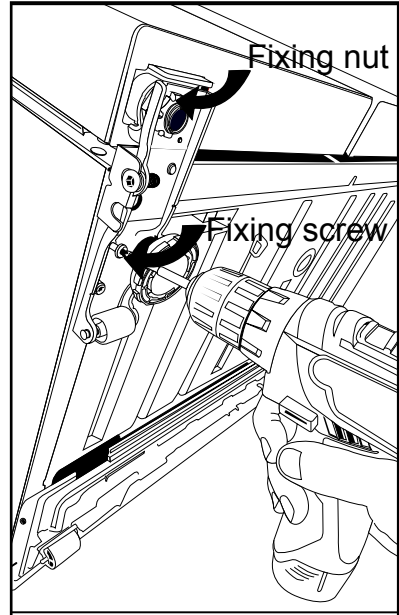
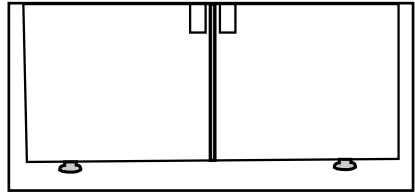

Installation

4.4 Electrical connection



WARNING: Do not use extension or multi sockets in power connection.



WARNING: Damaged power cable must be replaced by Authorized Service.

- Our firm will not assume responsibility for any damages due to usage without earthing and power connection in compliance with national regulations.
- The power cable plug must be easily accessible after installation.



Hot surface warning!

The side walls of your product are equipped with cooler pipes to enhance the cooling system. High pressure fluid may flow through these surfaces, and cause hot surfaces on the side walls. This is normal and it does not require servicing. Be careful when you contact these areas.

5 Preparation



Read the "Safety Instructions" section first!

5.1 What to do for energy saving



Connecting the product to electronic energy-saving systems is harmful, as it may damage the product.

- For a freestanding appliance; 'this refrigerating appliance is not intended to be used as a built-in appliance' ;
- Do not keep the refrigerator doors open for long periods.
- Do not place hot food or beverages into the refrigerator.
- Do not overfill the refrigerator; blocking the internal air flow will reduce cooling capacity.
- Depending on the product's features; defrosting frozen foods in the cooler compartment will ensure energy saving and preserve food quality.
- Food shall be stored using the drawers in the cooler compartment in order to ensure energy saving and protect food in better conditions.
- Make sure the foods are not in contact with the cooler compartment temperature sensor described below.

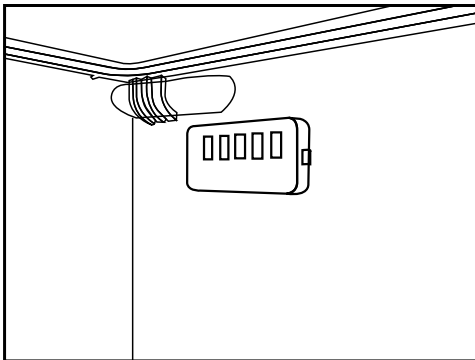

- Since hot and humid air will not directly penetrate into your product when the doors are not opened, your product will optimize itself in conditions sufficient to protect your food. In this energy saving function, functions and components such as compressor, fan, heater, defrost, lighting, display and so on will operate according to the needs to consume minimum

energy while maintaining the freshness of your foodstuff.

- In case of multiple options are present glass shelves must be placed so that the air outlets at the backwall are not blocked, preferably air outlets are remaining below the glass shelf. This combination may help improving air distribution and energy efficiency.

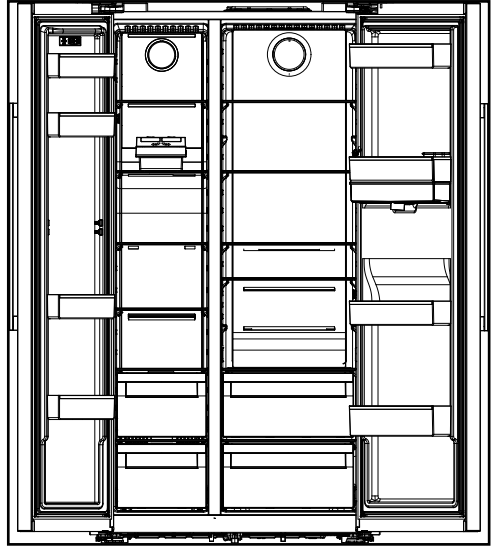

5.2 First operation

Before using your refrigerator, make sure the necessary preparations are made in line with the instructions in "Safety and environment instructions" and "Installation" sections.

- Keep the product running without placing any food inside for 12 hours and do not open the door, unless absolutely necessary.



A sound will be heard when the compressor is engaged. It is normal to hear sound even when the compressor is inactive, due to the compressed liquids and gasses in the cooling system.



It is normal for the front edges of the refrigerator to be warm. These areas are designed to warm up in order to prevent condensation.



For some models, indicator panel turns off automatically 1 minutes after the door closes. It will be reactivated when the door is open or any button is pressed.

6 Operating the Product



Read the "Safety Instructions" section first!

- Do not use any mechanical tools or any other tools than the recommendations of the manufacturer to speed up the thawing operation.
- Do not use parts of your refrigerator such as the door or drawers as a support or a step. This may cause the product to trip over or its components to be damaged.
- The product shall be used for storing food only.
- Turn off the water valve if you will be away from home (e.g. at vacation) and you will not be using the Ice Maker or the water dispenser for a long period of time. Otherwise, water leaks may occur.

6.1 Turning off the product

- If you shall not be using the product for a long period;
 - unplug it,
 - remove the food to prevent odours,
 - wait until the ice is thawed,
 - clean the inside and wait until it is dried.
 - leave the doors open to prevent damage to internal body plastics.

6 Operation of the Product

Read the "Safety Instructions" section first!

6.2 Indicator panel

Indicator panels may vary depending on the model of your product.

Audial and visual functions of the indicator panel will assist in using the refrigerator.

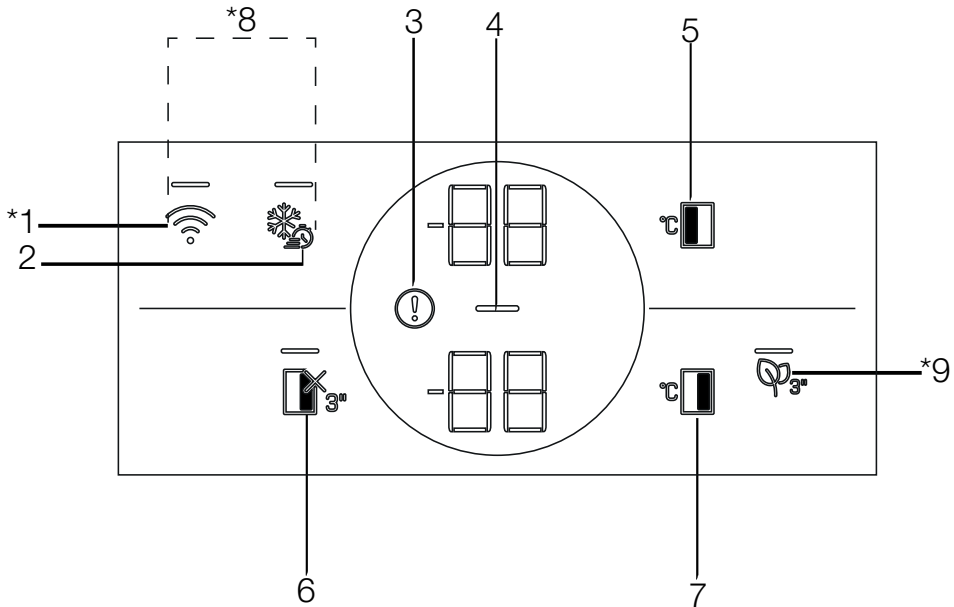

1. Wireless Key
2. Quick Freezing Key
3. High temperature / error warning
4. Energy Saving (Display Off) Indicator
5. Freezing Compartment Temperature Setting Key
6. Cooling Compartment OFF (Vacation) Function Key
7. Cooling Compartment Temperature Setting Key
8. Key for Resetting Wireless Connection Settings
9. Odor Removal Module Key

***May not be available in all models**



***Optional:** Shown functions are optional, there may be differences of shape and location in functions found on your device's display panel.

Using the product

1. Wireless Key

This key is used to make a wireless connection with your product via HomeWhiz mobile app.

When the key is pressed for a long period (3 seconds), the wireless connection symbol on the display/screen flashes slowly (with intervals of 0.5 seconds). The home network is initialized on the product this way. After achieving wireless connection with the product, wireless connection symbol () illuminates continuously.

When the initial connection is established, you may activate/deactivate the connection with a short press on this key. The wireless connection symbol shall flash quickly (at 0.2 second intervals) until the connection is established. When the connection is active, the wireless network symbol shall light up continuously.

If the connection cannot be established for a long period, check your connection settings and refer to the "Troubleshooting" section provided in the user manual.

HomeWhiz application shall be used for wireless connection. Installation steps are described on the application during installation.

You may access the application by reading the QR code available on the HomeWhiz label on the product. Application is offered through App Store for IOS devices, and through Play Store for Android devices. Visit <https://www.homewhiz.com/> for detailed information.'

2. Quick Freezing Key

When the quick freeze key is pressed, the LED on the key is illuminated and the quick freeze function shall be activated. Freezing compartment temperature is set to -27 Celcius. Press the key again to cancel function. The quick freezing function shall be automatically cancelled after 24 hours. To freeze a large amount of fresh food, press the quick freeze key before placing the food in the freezer compartment.

3. High temperature / error warning

This indicator () shall be active when your refrigerator cannot perform adequate cooling or in case of any sensor error. "E" shall be displayed on the Freezing Compartment temperature indicator and

figures such as 1,2,3... shall be displayed on the cooling compartment temperature indicator. These figures provide information to the authorized service on the error that has occurred.

Exclamation mark may be displayed when you load warm food to the freezing compartment or keep the door open for a long period of time. This is not a fault, this warning shall be removed when the food is cooled down or when any key is pressed.

4. Energy Saving (Display Off) Indicator

Energy saving function is enabled automatically and the energy saving symbol () is displayed when the door of the product is not opened or closed for some period of time. When the energy saving function is active, all symbols on the screen other than the energy saving symbol shall be turned off. When the energy-saving function is active, pressing any key or opening the door will deactivate the energy-saving function and the display signals will return to normal. The energy-saving function is a function activated ex-factory and cannot be cancelled.

5. Freezing Compartment Temperature Setting Key

Temperature setting is made for cooler compartment. Pressing this key will enable the freezer compartment temperature to be set at -18,-19,-20,-21,-22,-23,-24 Celcius.

6. Cooling Compartment OFF (Vacation) Function Key

Press the key for 3 seconds to activate the vacation function. Vacation mode is activated and the LED on the key is illuminated. "- -" shall be displayed on the Cooling Compartment temperature indicator and the cooling compartment does not actively perform cooling. You shall not keep your food in the cooling compartment when this function is activated. The other compartments continue to cool according to the set temperatures. Press the key for 3 seconds again to cancel this function.

Using the product



7. Cooling Compartment Temperature Setting

Key

Allows setting of temperature for cooler compartment. Pressing this key will enable the cooling compartment temperature to be set at 8,7,6,5,4,3,2 and 1 Celcius.

8. Key for Resetting Wireless Connection

Settings

To reset the wireless connection settings, press Quick freezing () and wireless connection () keys simultaneously for 3 seconds. All user information recorded previously are removed on a product where wireless connection settings are reset/restored to factory defaults.

9. Odor Removal Module Key

Press this key for 3 seconds to enable/disable odor removal feature. The LED on the key turns on when odor removal feature is enabled. When the feature is enabled, odor removal module works periodically.

Using the product

6.3 Indicator panel

Indicator panels may vary depending on the model of your product.

Audial and visual functions of the indicator panel will assist in using the refrigerator.

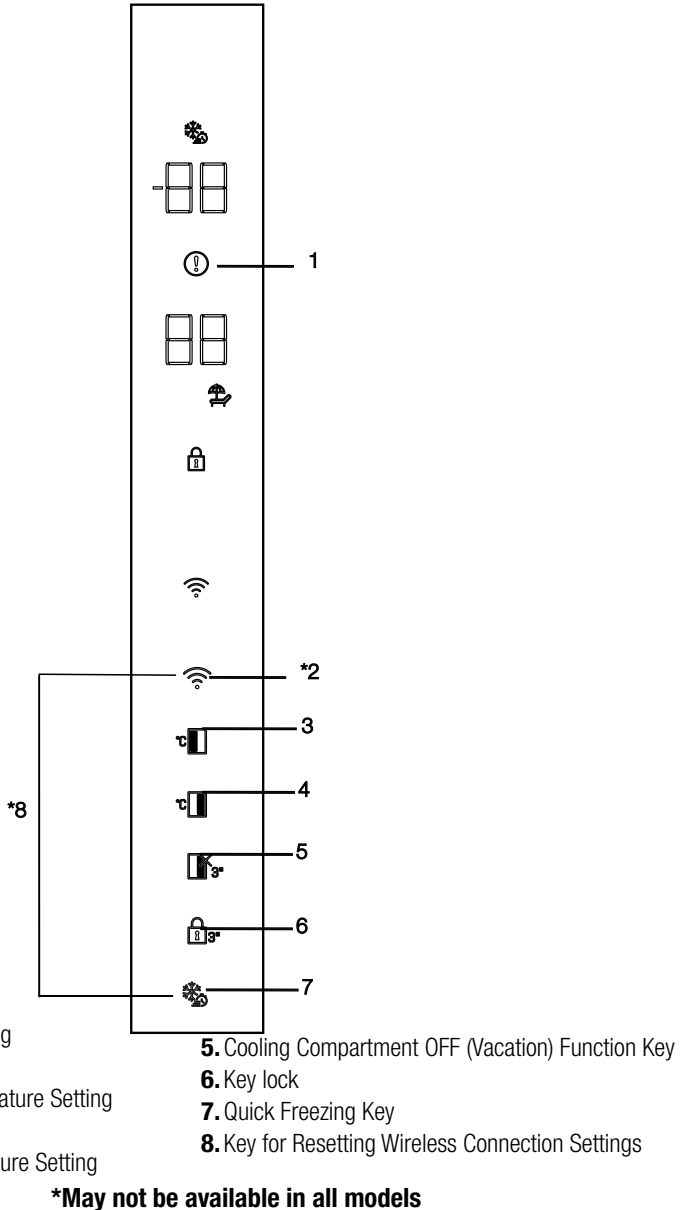

***Optional:** Shown functions are optional, there may be differences of shape and location in functions found on your device's display panel.

Using the product

1. High temperature / error warning

This indicator () shall be active when your refrigerator cannot perform adequate cooling or in case of any sensor error. "E" shall be displayed on the Freezing Compartment temperature indicator and figures such as 1,2,3... shall be displayed on the cooling compartment temperature indicator. These figures provide information to the authorized service on the error that has occurred.

Exclamation mark may be displayed when you load warm food to the freezing compartment or keep the door open for a long period of time. This is not a fault, this warning shall be removed when the food is cooled down or when any key is pressed.

2. Wireless Key

This key is used to make a wireless connection with your product via HomeWhiz mobile app.

When the key is pressed for a long period (3 seconds), the wireless connection symbol on the display/screen flashes slowly (with intervals of 0.5 seconds). The home network is initialized on the product this way.

After achieving wireless connection with the product, wireless connection symbol () illuminates continuously.

When the initial connection is established, you may activate/deactivate the connection with a short press on this key. The wireless connection symbol shall flash quickly (at 0.2 second intervals) until the connection is established. When the connection is active, the wireless network symbol shall light up continuously.

If the connection cannot be established for a long period, check your connection settings and refer to the "Troubleshooting" section provided in the user manual.

HomeWhiz application shall be used for wireless connection. Installation steps are described on the application during installation.

You may access the application by reading the QR code available on the HomeWhiz label on the product. Application is offered through App Store for IOS devices, and through Play Store for Android devices.

Visit <https://www.homewhiz.com/> for detailed information.¹

3. Freezing Compartment Temperature Setting Key

Temperature setting is made for cooler compartment. Pressing this key will enable the freezer compartment temperature to be set at -18,-19,-20,-21,-22,-23,-24 Celcius.

4. Cooling Compartment Temperature Setting Key

Allows setting of temperature for cooler compartment. Pressing this key will enable the cooling compartment temperature to be set at 8,7,6,5,4,3,2 and 1 Celcius.

5. Cooling Compartment OFF (Vacation) Function Key

Press the key for 3 seconds to activate the vacation function. Vacation mode is activated and vacation icon lights up " - - " shall be displayed on the Cooling Compartment temperature indicator and the cooling compartment does not actively perform cooling. You shall not keep your food in the cooling compartment when this function is activated. The other compartments continue to cool according to the set temperatures. Press the key for 3 seconds again to cancel this function. Vacation mode is activated and the holiday icon lights up.

6. Key lock

When the key lock key () is pressed for 3 seconds, the key lock is activated and key lock icon lights up. Press the key for 3 seconds again to cancel the key lock.

You may use the key lock feature when you want to prevent changes to the temperature setting of the refrigerator.

7. Quick Freezing Key

When the quick freeze key is pressed, quick freeze icon lights up and the quick freeze function shall be activated. Freezing compartment temperature is set to -27 Celcius. Press the key again to cancel function. The quick freezing function shall be automatically cancelled after 24 hours. To freeze a large amount of fresh food, press the quick freeze key before placing the food in the freezer compartment.

Using the product

8. Key for Resetting Wireless Connection Settings

To reset the wireless connection settings, press Quick freezing (❄️) and wireless connection (📶) keys simultaneously for 3 seconds. All user information recorded previously are removed on a product where wireless connection settings are reset/restored to factory defaults.

6.4 Deodoriser Module (FreshGuard)

*May not be available in all models

The deodoriser module quickly eliminates the bad smells in your refrigerator before they permeate the surfaces. Thanks to this module, which is placed on the ceiling of the fresh food compartment, the bad odours dissolve while the air is actively being passed on the odour filter, then the air that has been cleaned by the filter is re-emitted to the fresh food compartment. This way, the unwanted odours that may emerge during the storage of foods in the refrigerator are eliminated before they permeate the surfaces. This is achieved thanks to the fan, LED and the odour filter integrated into the module.

When you want to use the deodorizer module, please activate it from the indicator button.

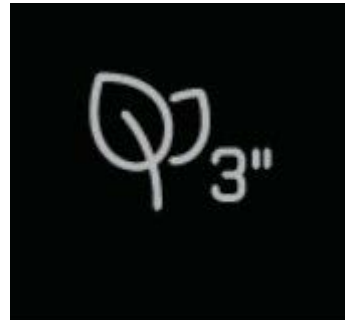

6.5 Humidity controlled crisper (EverFresh+)

***May not be available in all models**

Thanks to the humidity controlled crisper, vegetables and fruits may be stored for a longer period at an environment with ideal humidity conditions. With the humidity setting system with 3 options in front of your crisper, you may control the humidity inside the compartment as per the food you store. We recommend you to store your food by selecting vegetable option when you store vegetables only, fruit option when you store fruit only and mixed option when you store mixed food.

We recommend that the vegetables and fruits shall not be stored in bags to improve the storage period of the food and to better benefit from the humidity control system. Leaving them in plastic bags causes vegetables to rot in a short time.

We recommend that cucumbers and broccolis, in particular, are not stored in closed bags. In situations where contact with other vegetables is not preferred, use packaging materials such as paper that has a certain level of porosity in terms of hygiene.

When placing the vegetables, place heavy and hard vegetables at the bottom and light and soft ones on the top, taking into account the specific weights of vegetables.

Do not put fruits that have a high ethylene gas production such as pear, apricot, peach and particularly apple in the same crisper with other vegetables and fruits. The ethylene gas coming out of these fruits might cause other vegetables and fruits to mature faster and rot in a shorter period of time.

6.6 Blue Light/HarvestFresh

***May not be available in all models**

For Blue light,

Vegetables and fruit stored in crispers illuminated with blue light continue to perform photosynthesis and retain their levels of C vitamin thanks to the effect of the wavelength of the blue light.

For HarvestFresh,

Vegetables and fruit stored in crispers illuminated with HarvestFresh technology retain their vitamin levels (vitamins A and C) for a longer period thanks to the cycles of blue, green, red lights and dark that simulate the cycle of the day.

When the door of your refrigerator is opened during the dark period of the HarvestFresh technology, your refrigerator shall sense this automatically and illuminate the crisper with one of the blue, green or red lights respectively for your convenience. The dark period shall be continued when you close the door of your refrigerator so that it shall represent the night period of the day cycle.

Using the product

6.7 Using the water fountain

*May not be available in all models



The first few glasses of water taken from the fountain will normally be warm.



If the water fountain is not used for a long time, dispose of the first few glasses of water to get clean water.

1. Push the arm of the water fountain with your glass. It would be easier to push the arm with your hand if you are using a soft plastic glass.
2. Release the arm after filling your glass with water as you desire.

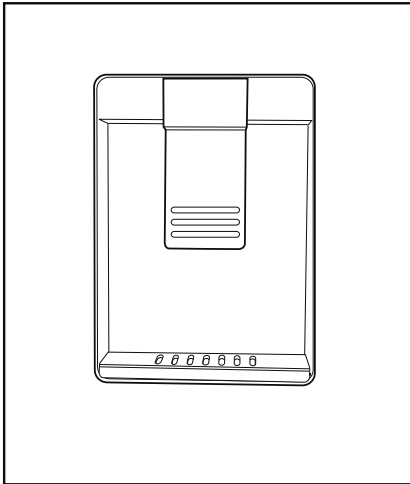

The amount of water flow from the fountain depends on the pressure you apply on the arm. Release the pressure on the arm slightly as the water level in your glass/container is increased to prevent overflow. Water shall drip if you press the arm slightly; this is normal and it is not a malfunction.

6.8 Filling the water tank of the water fountain

Open the lid of the water tank as shown in the figure. Fill in pure and clean drinking water. Close the lid.

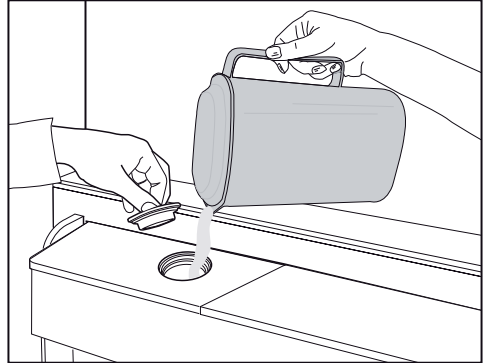

6.9 Cleaning the water tank

Remove the water filling reservoir inside the door shelf.

Detach by holding both sides of the door shelf.

Hold both sides of the water tank and remove at 45° angle.

Remove and clean the water tank lid.

Using the product

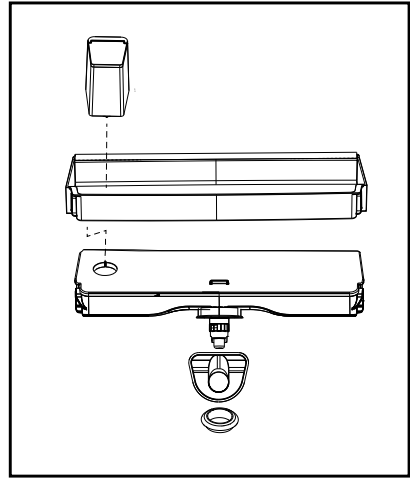
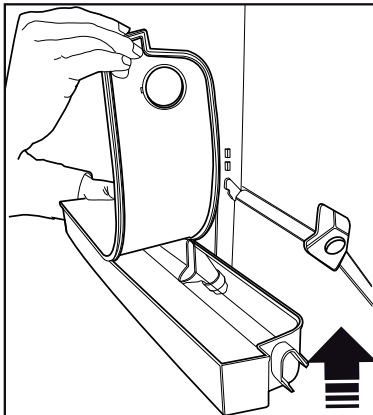
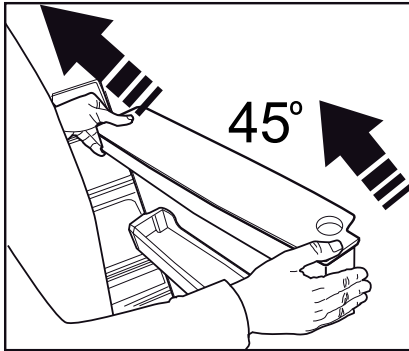
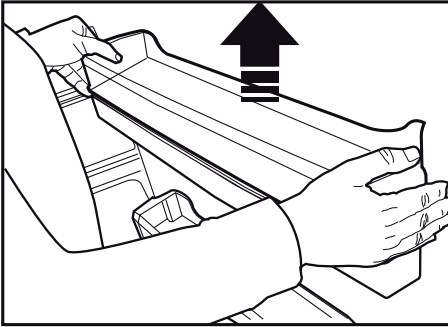

Do not fill the water tank with fruit juice, fizzy beverages, alcoholic beverages or any other liquids incompatible for use in the water fountain. Using such liquids will cause malfunction and irreparable damage in the water fountain. Using the fountain in this way is not within the scope of warranty. Such certain chemicals and additives in the beverages / liquids may cause material damage to the water tank.



The water tank and water fountain components cannot be washed with dishwashers.



Components of the water tank and water dispenser should not be washed in dishwasher.

Using the product

6.10 Dairy (cold storage) bin

*May not be available in all models

"The dairy (cold storage) bin " provides lower temperature within the refrigerator compartment. Use this bin to store delicatessen (salami, sausages, dairy products and etc.) that requires lower storage temperature or meat, chicken or fish products for immediate consumption. Do not store fruits and vegetables inside this bin.

6.11 Crisper

The refrigerator's vegetable bin is designed to keep crispers fresh by preserving humidity. For this purpose, the overall cold air circulation is intensified in the crisper bin. Keep fruits and vegetables in this compartment. Keep the green-leaved crispers and fruits separately to prolong their life.

6.12 Ionizer

*May not be available in all models

The ionizer system in the cooler compartment's air duct serves to ionize the air. The negative ion emissions will eliminate bacteria and other molecules causing odour in the air.

6.13 Odour filter

*May not be available in all models

The odour filter in the cooler compartment's air duct will prevent undesirable odour formation.

6.14 Icematic and ice storage box

*May not be available in all models

Fill the icematic with water and put in place. The ice will be ready after approximately two hours. Do not remove the icematic to take the ice.

Turn the buttons on the ice chambers right-hand side by 90°; the ice will fall to the ice storage box below. You may then remove the ice storage box and serve the ice.



The ice storage box is intended for storing ice only. Do not fill with water. Doing so will cause it to break.



In products with automatic ice machine, you might hear a sound when pouring the ice. This sound is normal and is not a sign of failure.

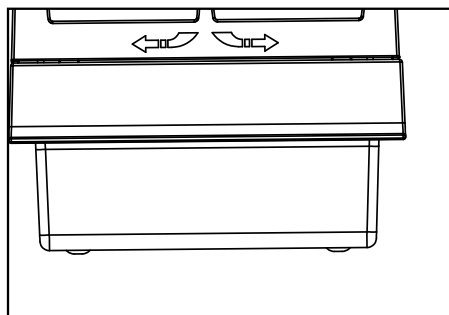
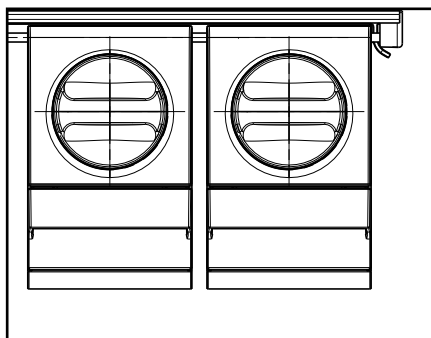

Using the product

6.15 Freezing fresh food

- To preserve food quality, the food items placed in the freezer compartment must be frozen as quickly as possible, use the rapid freezing for this.
- To freeze a large amount of fresh food, press the rapid freeze button 24 hours before placing the food in the freezer compartment.
- Freezing the food items when fresh will extend the storage time in the freezer compartment.
- Pack the food items in air-tight packs and seal tightly.
- Make sure the food items are packed before putting in the freezer. Use freezer holders, tinfoil and damp-proof paper, plastic bag or similar packaging materials instead of traditional packaging paper.
- Mark each food pack by writing the date on the package before freezing. This will allow you to determine the freshness of each pack every time the freezer is opened. Keep the earlier food items in the front to ensure they are used first.
- Frozen food items must be used immediately after defrosting and should not be frozen again.
- Do not freeze large quantities of food at once.

Freezer Compartment Setting	Cooler Compartment Setting	Descriptions
-18°C	4°C	This is the default, recommended setting.
-20, -22 or -24°C	4°C	These settings are recommended for ambient temperatures exceeding 30°C.
Rapid Freeze	4°C	Press Rapid Freeze function 24 hours before placing the food, the product will reset to previous settings when the process is completed.
-18°C or colder	2°C	Use these settings if you believe the cooler compartment is not cold enough due to ambient temperature or frequently opening the door.

6.16 Recommendations for storing frozen foods

The compartment must be set to at least -18°C.

1. Place the food items in the freezer as quickly as possible to avoid defrosting.
2. Before freezing, check the “Expiry Date” on the package to make sure it is not expired.
3. Make sure the food’s packaging is not damaged.

6.17 Deep freezer details

As per the IEC 62552 standards, the freezer must have the capacity to freeze 4,5 kg of food items at -18°C or lower temperatures in 24 hours for each 100 litres of freezer compartment volume. Food items can only be preserved for extended periods at or below temperature of -18°C . You can keep the foods fresh for months (in deep freezer at or below temperatures of 18°C).

The food items to be frozen must not contact the already-frozen food inside to avoid partial defrosting.

Using the product

Boil the vegetables and filter the water to extend the frozen storage time. Place the food in air-tight packages after filtering and place in the freezer. Bananas, tomatoes, lettuce, celery, boiled eggs, potatoes and similar food items should not be frozen. Freezing these food items will simply reduce the nutritional value and food quality, as well as possible spoiling which is harmful to health.

6.18 Placing the food

Freezer compartment shelves	Various frozen goods including meat, fish, ice cream, vegetables etc.
Cooler compartment shelves	Food items inside pots, capped plate and capped cases, eggs (in capped case)
Cooler compartment door shelves	Small and packed food or beverages
Vegetable bin	Fruits and vegetables
Fresh food compartment	Delicatessen (breakfast food, meat products to be consumed in short notice)

6.19 Door open alert

***May not be available in all models**

An audible alert will be heard if the product's door remains open for 1,5 minute. The audible alert will stop when the door is closed or any button on the display (if available) is pressed.

6.20 Illumination lamp

Interior light uses a LED type lamp. Contact the authorized service for any problems with this lamp. Lamp(s) used in this appliance cannot be used for house lighting. Intended use of this lamp is to help the user place food into the refrigerator / freezer safely and comfortably.

7 Maintenance and cleaning



WARNING: Read the “Safety Instructions” section first!



WARNING: Unplug the refrigerator before cleaning it.

- Do not use sharp or abrasive tools to clean the product. Do not use materials such as household cleaning agents, soap, detergents, gas, gasoline, alcohol, wax, etc.
- The dust shall be removed from the ventilation grill on the rear of the product at least once a year (without opening the cover). Cleaning shall be performed with a dry cloth.
- Take care to keep water away from the lamp's cover and other electrical parts.
- Clean the door with a damp cloth. Remove all contents to remove the door and body racks. Remove the door racks by lifting them upwards. Clean and dry the shelves, then attach back in place by sliding from above.
- Do not use chlorinated water or cleaning products on the exterior surface and chrome-coated parts of the product. Chlorine will cause rust on such metallic surfaces.
- Do not use sharp and abrasive tools, soap, house cleaning materials, detergents, gas, gasoline, varnish and similar substances to prevent deformation of the plastic part and removal of prints on the part. Use warm water and a soft cloth for cleaning, and then dry it.
- On the products without a No-Frost feature, water droplets and icing up to a thickness of a finger may occur on the rear wall of the freezer compartment. Do not clean, and never apply oils or similar materials.
- Use a mildly dampened micro-fiber cloth to clean the external surface of the product. Sponges and other types of cleaning clothes may cause scratches.

- To clean all removable components during the cleaning of the interior surface of the product, wash these components with a mild solution consisting of soap, water and carbonate. Wash and dry thoroughly. Prevent contact of water with illumination components and the control panel.



CAUTION:

Do not use vinegar, rubbing alcohol or other alcohol based cleaning agents on any interior surface.

7.1 Stainless Steel External Surfaces

Use a non-abrasive stainless steel cleaning agent and apply it with a soft lint-free cloth. To polish, gently wipe the surface with a micro-fiber cloth dampened with water and use dry polishing chamois. Always follow the veins of the stainless steel.

7.2 Cleaning of the Products with Glass Doors

Remove the protective foil on the glasses. There is a coating on the surface of the glasses. This coating minimizes formation of stains and dirt that have been formed. Glass that is not protected by coating may be exposed to permanent bonding of organic or inorganic, air and water-based contaminants such as limestone, mineral salts, unburned hydrocarbons, metal oxides and silicones, which cause staining and physical damage easily in a short period of time. Keeping the glasses clean becomes very difficult, if not impossible, despite the fact they are cleaned regularly. As a result, the transparency and appearance of the glass deteriorates. Hard and abrasive cleaning methods and agents further increase these defects and accelerate the process of deterioration.

For routine cleaning processes, *non-alkaline and non-corrosive water based cleaning products shall be used.

In order to have a longer service life of this coating, alkaline and corrosive substances shall not be used during cleaning.

7 Maintenance and cleaning

A tempering process is applied to increase the resistance of these glasses against impacts and breakage.

As an additional safety precaution, a safety film has been applied to the rear surface of these glasses to prevent harm to the environment in case it breaks.

7.3 Preventing Odours

The product is manufactured free of any odorous materials. However, keeping the food in inappropriate sections and improper cleaning of internal surfaces may lead to odours.

To avoid this, clean the inside with carbonated water every 15 days.

- Keep the foods in sealed holders.

Microorganisms may spread out of unsealed food items and cause malodour.

- Do not keep expired and spoilt foods in the refrigerator.



Tea is one of the most effective odour removers. Place the pulp of the brewed tea in the product inside an open container and remove it after 12 hours at the latest. If you keep the tea pulp inside the product for longer than 12 hours, it will collect the organisms that cause the odour so it can be the source of odour itself.

7.4 Protecting Plastic Surfaces

Oil spilled on plastic surfaces may damage the surface and must be cleaned immediately with warm water.

8 Troubleshooting

Check this list before contacting the service. Doing so will save you time and money. This list includes frequent complaints that are not related to faulty workmanship or materials. Certain features mentioned herein may not apply to your product.

The refrigerator is not working.

- The power plug is not fully settled. >>> Plug it in to settle completely into the socket.
- The fuse connected to the socket powering the product or the main fuse is blown. >>> Check the fuse.

Condensation on the side wall of the cooler compartment (MULTI ZONE, COOL, CONTROL and FLEXI ZONE).

- The door is opened too frequently >>> Take care not to open the product's door too frequently.
- The environment is too humid. >>> Do not install the product in humid environments.
- Foods containing liquids are kept in unsealed holders. >>> Keep the foods containing liquids in sealed holders.
- The product's door is left open. >>> Do not keep the product's door open for long periods.
- The thermostat is set to a very cool temperature. >>> Set the thermostat to an appropriate temperature.

Compressor is not working.

- In case of sudden power failure or pulling the power plug off and putting back on, the gas pressure in the product's cooling system is not balanced, which triggers the compressor thermic safeguard. The product will restart after approximately 6 minutes. If the product does not restart after this period, contact the service.
- Defrosting is active. >>> This is normal for a fully-automatic defrosting product. The defrosting is carried out periodically.
- The product is not plugged in. >>> Make sure the power cord is plugged in.
- The temperature setting is incorrect. >>> Select the appropriate temperature setting.
- The power is out. >>> The product will continue to operate normally once the power is restored.

The refrigerator's operating noise is increasing while in use.

- The product's operating performance may vary depending on the ambient temperature variations. This is normal and not a malfunction.

The refrigerator runs too often or for too long.

Troubleshooting

- The new product may be larger than the previous one. Larger products will run for longer periods.
- The room temperature may be high. >>> The product will normally run for long periods in higher room temperature.
- The product may have been recently plugged in or a new food item is placed inside. >>> The product will take longer to reach the set temperature when recently plugged in or a new food item is placed inside. This is normal.
- Large quantities of hot food may have been recently placed into the product. >>> Do not place hot food into the product.
- The doors were opened frequently or kept open for long periods. >>> The warm air moving inside will cause the product to run longer. Do not open the doors too frequently.
- The freezer or cooler door may be ajar. >>> Check that the doors are fully closed.
- The product may be set to temperature too low. >>> Set the temperature to a higher degree and wait for the product to reach the adjusted temperature.
- The cooler or freezer door washer may be dirty, worn out, broken or not properly settled. >>> Clean or replace the gasket. Damaged / torn door washer will cause the product to run for longer periods to preserve the current temperature.

The freezer temperature is very low, but the cooler temperature is adequate.

- The freezer compartment temperature is set to a very low degree. >>> Set the freezer compartment temperature to a higher degree and check again.

The cooler temperature is very low, but the freezer temperature is adequate.

- The cooler compartment temperature is set to a very low degree. >>> Set the freezer compartment temperature to a higher degree and check again.

The food items kept in cooler compartment drawers are frozen.

- The cooler compartment temperature is set to a very low degree. >>> Set the freezer compartment temperature to a higher degree and check again.

The temperature in the cooler or the freezer is too high.

- The cooler compartment temperature is set to a very high degree. >>> Temperature setting of the cooler compartment has an effect on the temperature in the freezer compartment. Wait until the temperature of relevant parts reach the sufficient level by changing the temperature of cooler or freezer compartments.
- The doors were opened frequently or kept open for long periods. >>> Do not open the doors too frequently.
- The door may be ajar. >>> Fully close the door.
- The product may have been recently plugged in or a new food item is placed inside. >>> This is normal. The product will take longer to reach the set temperature when recently plugged in or a new food item is placed inside.
- Large quantities of hot food may have been recently placed into the product. >>> Do not place hot food into the product.

Shaking or noise.

- The ground is not level or durable. >>> If the product is shaking when moved slowly, adjust the stands to balance the product. Also make sure the ground is sufficiently durable to bear the product.
- Any items placed on the product may cause noise. >>> Remove any items placed on the product.

The product is making noise of liquid flowing, spraying etc.

- The product's operating principles involve liquid and gas flows. >>> This is normal and not a malfunction.

Troubleshooting

There is sound of wind blowing coming from the product.

- The product uses a fan for the cooling process. This is normal and not a malfunction.

There is condensation on the product's internal walls.

- Hot or humid weather will increase icing and condensation. This is normal and not a malfunction.
- The doors were opened frequently or kept open for long periods. >>> Do not open the doors too frequently; if open, close the door.
- The door may be ajar. >>> Fully close the door.

There is condensation on the product's exterior or between the doors.

- The ambient weather may be humid, this is quite normal in humid weather. >>> The condensation will dissipate when the humidity is reduced.

The interior smells bad.

- The product is not cleaned regularly. >>> Clean the interior regularly using sponge, warm water and carbonated water.
- Certain holders and packaging materials may cause odour. >>> Use holders and packaging materials without free of odour.
- The foods were placed in unsealed holders. >>> Keep the foods in sealed holders. Micro-organisms may spread out of unsealed food items and cause malodour.
- Remove any expired or spoilt foods from the product..

The door is not closing.

- Food packages may be blocking the door. >>> Relocate any items blocking the doors.
- The product is not standing in full upright position on the ground. >>> Adjust the stands to balance the product.
- The ground is not level or durable. >>> Make sure the ground is level and sufficiently durable to bear the product.

The crisper is jammed.

- The food items may be in contact with the upper section of the drawer. >>> Reorganize the food items in the drawer.

In case of a Hot Surface on the Product,

- High temperature may be observed between two doors, on the side panels and on the rear grill area while your product is operated. This is normal and it does not require servicing!

Fan continues to operate when the door is opened.

- Fan may continue to operate when the the freezer door is open.



WARNING: If the problem persists after following the instructions in this section, contact your vendor or an Authorized Service. Do not try to repair the product.

DISCLAIMER / WARNING

Some (simple) failures can be adequately handled by the end-user without any safety issue or unsafe use arising, provided that they are carried out within the limits and in accordance with the following instructions (see the “Self-Repair” section).

Therefore, unless otherwise authorized in the “Self-Repair” section below, repairs shall be addressed to registered professional repairers in order to avoid safety issues. A registered professional repairer is a professional repairer that has been granted access to the instructions and spare parts list of this product by the manufacturer according to the methods described in legislative acts pursuant to Directive 2009/125/EC.

However, only the service agent (i.e. authorized professional repairers) that you can reach through the phone number given in the user manual/ warranty card or through your authorized dealer may provide service under the guarantee terms. Therefore, please be advised that repairs by professional repairers (who are not authorized by Beko) shall void the guarantee.

Self-Repair

Self-repair can be done by the end-user with regard to the following spare parts: door handles, door hinges, trays, baskets and door gaskets (an updated list is also available in support.beko.com as of 1st March 2021).

Moreover, to ensure product safety and to prevent risk of serious injury, the mentioned self-repair shall be done following the instructions in the user manual for self-repair or which are available in support.beko.com. For your safety, unplug the product before attempting any self-repair.

Repair and repair attempts by end-users for parts not included in such list and/or not following the instructions in the user manuals for self-repair or which are available in support.beko.com, might give raise to safety issues not attributable to Beko, and will void the warranty of the product.

Therefore, it is highly recommended that end-users refrain from the attempt to carry out repairs falling outside the mentioned list of spare parts, contacting in such cases authorized professional repairers or registered professional repairers. On the contrary, such attempts by end-users may cause safety issues and damage the product and subsequently cause fire, flood, electrocution and serious personal injury to occur.

By way of example, but not limited to, the following repairs must be addressed to authorized professional repairers or registered professional repairers: compressor, cooling circuit, main board, inverter board, display board, etc.

The manufacturer/seller cannot be held liable in any case where end-users do not comply with the above.

The spare part availability of the refrigerator that you purchased is 10 years. During this period, original spare parts will be available to operate the refrigerator properly

The minimum duration of guarantee of the refrigerator that you purchased is 24 months.

This product is equipped with a lighting source of the "G" energy class.

The lighting source in this product shall only be replaced by professional repairers.

Cher client,

Veillez lire ce manuel avant d'utiliser l'appareil.

Nous vous remercions d'avoir choisi ce produit. Nous aimerions que vous obteniez une efficacité optimale de ce produit de haute qualité qui a été fabriqué avec une technologie de pointe. À cette fin, lisez attentivement ce manuel et toute autre documentation fournie avant d'utiliser le produit et conservez-les comme référence.

Tenez compte de toutes les informations et de tous les avertissements figurant dans le manuel d'utilisation. De cette façon, vous vous protégez, vous et votre produit, contre les dangers qui peuvent survenir.

Conservez le manuel d'utilisation. Joignez ce guide à l'unité si vous le remettez à quelqu'un d'autre.





Les symboles suivants sont utilisés dans le manuel d'utilisation :

 Il s'agit d'un danger qui peut entraîner la mort ou des blessures.

AVERTISSEMENT Un danger qui peut causer des dommages matériels au produit ou à son environnement

 Informations importantes ou conseils utiles sur le fonctionnement.

 Lisez le manuel d'utilisation.

 INFORMATION	
	<p>.Vous pouvez accéder aux informations relatives au modèle telles que sauvegardées dans la base de données des produits en entrant le site internet suivant et en recherchant l'identifiant de votre modèle (*) qui se trouve sur la vignette énergie</p> <p>https://eprel.ec.europa.eu/</p>
<p>SUPPLIER'S NAME</p> 	
<p>MODEL IDENTIFIER</p> 	

1. Consignes de sécurité	3	6 Fonctionnement de l'appareil	15
 1.1 Utilisation prévue	3	6.1 Éteindre le produit	15
 1.2 - Sécurité des enfants, des personnes vulnérables et des animaux domestiques	3	6 Fonctionnement du produit	16
 1.3 - Sécurité électrique	4	6.2 Panneau indicateur	16
 1.4 - Sécurité des transports	4	6.3 Panneau indicateur	19
 1.5 - Sécurité d'installation	4	6.4 Module de désodorisation	21
 1.6- Sécurité opérationnelle	5	6.5 Bac à légumes à humidité contrôlée (EverFresh+)	22
 1.7- Sécurité de maintenance et de nettoyage	6	6.6 Lumière bleue/HarvestFresh	22
 1.8- HomeWhiz	7	6.7 Utilisation de la fontaine à eau	23
 1.9- Éclairage	7	6.8 Remplir le réservoir de la fontaine d'eau	23
2 Instructions environnementales	8	6.9 Nettoyage du réservoir d'eau	23
2.1 Conformité avec la Directive WEEE et Mise au rebut des appareils usagés :	8	6.10 Le compartiment des produits laitiers (entrepôt frigorifique)	25
2.2 Conformité avec la Directive RoHS	8	6.11 Bac à légumes	25
2.3 Informations sur l'emballage	8	6.12 Ioniseur	25
3 Votre réfrigérateur	9	6.13 Filtre anti-odeurs	25
4 Installation	10	6.14 Machine à glaçons Icematic et bac à glaçons	25
4.1 Le bon endroit pour l'installation	10	6.15 Congélation des aliments frais	26
4.2 Fixation des cales en plastique	10	6.16 Recommandations relatives à la conservation des aliments congelés	26
4.3 Ajustement des pieds	11	6.17 Informations relatives au congélateur	26
4.4. Raccordement électrique	12	6.18 Disposition des aliments	27
5 Préparation	13	6.19 Alerte de porte ouverte	27
5.1 Comment économiser l'énergie	13	6.20 Lampe d'éclairage	27
5 Préparation	14	7 Entretien et nettoyage	28
5.2 Première opération	14	7.1 Surfaces extérieures en acier inoxydable	28
		7.2 Nettoyage des produit avec des portes en verre	28
		7.3 Prévention des odeurs	29
		7.4 Protection des surfaces en plastique	29
		7 Entretien et nettoyage	29
		8 Dépannage	30

1. Consignes de sécurité

- Cette section contient des consignes de sécurité qui vous aideront à vous protéger contre les risques de dommages corporels ou matériels.
- Notre société n'est pas responsable des dommages qui peuvent survenir lorsque ces instructions ne sont pas suivies.

 Les opérations d'installation et de réparation sont toujours effectuées par le fabricant, un agent de service agréé ou une personne qualifiée désignée par l'importateur.

 N'utilisez que des pièces et accessoires d'origine.

 Les pièces de rechange d'origine seront fournies pendant 10 ans, à compter de la date d'achat du produit.

 Ne pas réparer ou remplacer une partie du produit, sauf si cela est expressément spécifié dans le manuel d'utilisation.

 N'apportez aucune modification technique au produit.

1.1 Utilisation prévue

- Le présent produit ne peut être utilisé à des fins commerciales et ne doit pas être utilisé hors de son usage prévu.

Le présent produit est destiné à être utilisé dans les maisons et les lieux intérieurs.

Par exemple :

- Cuisines du personnel dans les magasins, bureaux et autres environnements de travail,
- Exploitations agricoles,

- Zones utilisées par les clients dans les hôtels, motels et autres types d'hébergement,
- Hôtels de type lit & petit déjeuner, pensionnats,
- Applications telles que la restauration et la vente au détail.

Il faut éviter d'utiliser ce produit à l'extérieur avec ou sans tente au-dessus, par exemple sur les bateaux, les balcons ou les terrasses. Il ne faut pas exposer le produit à la pluie, à la neige, au soleil ou au vent.

Le risque d'incendie est bien présent !

1.2 - Sécurité des enfants, des personnes vulnérables et des animaux domestiques

- Cet appareil peut être utilisé par des enfants âgés d'au moins 8 ans et par des personnes ayant des capacités physiques, sensorielles ou mentales réduites ou dénuées d'expérience ou de connaissance, s'ils (si elles) sont correctement surveillé(es) ou si des instructions relatives à l'utilisation de l'appareil en toute sécurité leur ont été données et si les risques encourus ont été appréhendés. Les enfants ne doivent pas jouer avec l'appareil. Le nettoyage et l'entretien par l'utilisateur doivent pas être effectués par des enfants sans surveillance.
- Les produits électriques sont dangereux pour les enfants et les animaux domestiques. Les enfants et les animaux ne doivent pas jouer avec, grimper ou entrer dans le produit.
- Le nettoyage et l'entretien des utilisateurs sont interdits aux enfants, sauf s'ils sont surveillés par quelqu'un.
- Gardez les matériaux d'emballage hors de portée des enfants. Le risque de blessure et d'étouffement est bien présent !
- Avant de se débarrasser du produit ancien ou obsolète :

1. Débranchez le produit en le saisissant par la fiche.

2. Coupez le câble d'alimentation et retirez-le de l'appareil avec sa fiche

Consignes de sécurité

3. Ne retirez pas les étagères ou les tiroirs afin qu'il soit plus difficile pour les enfants d'entrer dans le produit.

4. Enlever les portes.

5. Gardez le produit de manière à ce qu'il ne bascule pas.

6. Ne laissez pas les enfants jouer avec l'ancien produit.

- Ne jetez jamais le produit au feu pour l'éliminer. Cela pourrait entraîner une explosion !
- S'il y a un verrou sur la porte du produit, la clé doit être gardée hors de la portée des enfants.

1.3 - Sécurité électrique

- Le produit doit être débranché pendant les procédures d'installation, d'entretien, de nettoyage, de réparation et de déplacement.
- Si le câble d'alimentation est endommagé, il doit être remplacé par une personne qualifiée désignée par le fabricant, l'agent de service autorisé ou l'importateur afin d'éviter tout danger potentiel.
- Ne comprimez pas le câble d'alimentation sous ou derrière le produit. Ne placez pas d'objets lourds sur le câble d'alimentation. Le câble d'alimentation ne doit pas être trop plié, pincé ou entrer en contact avec une source de chaleur.
- N'utilisez pas de rallonges, de multiprises ou d'adaptateurs pour faire fonctionner le produit.
- Les multiprises ou les sources d'alimentation portables peuvent surchauffer et provoquer un incendie. Par conséquent, ne gardez aucune prise multiple derrière ou près du produit.
- La prise doit être facilement accessible. En cas d'impossibilité, l'installation électrique à laquelle le produit est connecté doit comporter un dispositif (tel qu'un fusible, un interrupteur, un disjoncteur, etc.) conforme à la réglementation électrique et qui déconnecte tous les pôles du réseau.
- Il ne faut pas toucher la prise de courant avec les mains mouillées.

- Retirez la fiche de la prise en saisissant la fiche et non le câble.

1.4 - Sécurité des transports

- Le produit est lourd ; ne le déplacez pas seul.
- Ne tenez pas sa porte lorsque vous déplacez le produit.
- Assurez-vous de ne pas endommager le système de refroidissement ou la tuyauterie pendant le transport. Si la tuyauterie est endommagée, n'utilisez pas le produit et appelez l'agent de service agréé.

1.5 - Sécurité d'installation

- Adressez-vous à l'agent de service agréé pour l'installation du produit. Pour que le produit soit prêt à l'emploi, vérifiez les informations contenues dans le manuel de l'utilisateur pour vous assurer que les installations d'électricité et d'eau sont adaptées. En cas contraire, appelez un électricien et un plombier qualifiés pour prendre les dispositions nécessaires. Dans le cas contraire, il y a risque de choc électrique, d'incendie, de problèmes avec le produit ou de blessures !
- Avant de procéder à l'installation, vérifiez si le produit présente des défauts. Si le produit est endommagé, ne le faites pas installer.
- Déposez le produit sur une surface propre, plane et solide et équilibrez-le à l'aide de pieds réglables. Dans le cas contraire, le produit peut se renverser et provoquer des blessures.
- Il faut que le lieu d'installation soit sec et bien ventilé. Il ne faut pas placer de tapis, de moquettes ou de couvertures similaires sous le produit. Le manque de ventilation fait courir un risque d'incendie !
- Il ne faut pas couvrir ou bloquer les ouvertures de ventilation. Dans le cas contraire, la consommation d'énergie augmente et votre produit risque d'être endommagé.
- Il ne faut pas que le produit soit connecté à des systèmes d'alimentation tels que les

Consignes de sécurité

alimentations solaires. Dans le cas contraire, votre produit risque d'être endommagé par des changements de tension soudains !

- Plus un réfrigérateur contient de réfrigérant, plus l'emplacement d'installation doit être grand. Si le lieu d'installation est trop petit, un mélange inflammable de réfrigérant et d'air s'accumulera en cas de fuite de réfrigérant dans le système de refroidissement. L'espace requis pour chaque 8 gr de réfrigérant est de 1 m³ minimum. La quantité de réfrigérant dans votre produit est indiquée sur l'étiquette de type.
- Il ne faut pas installer le produit dans des endroits exposés à la lumière directe du soleil et il faut le tenir éloigné des sources de chaleur telles que les plaques de cuisson, les radiateurs, etc.

S'il est inévitable d'installer le produit à proximité d'une source de chaleur, une plaque isolante appropriée doit être utilisée entre les deux et les distances minimales suivantes doivent être respectées par rapport à la source de chaleur :

- Distance minimale de 30 cm des sources de chaleur telles que les plaques de cuisson, les fours, les appareils de chauffage ou les poêles,
- Minimum 5 cm des fours électriques.
- La classe de protection de votre produit est de type I. Branchez le produit dans une prise de terre conforme aux valeurs de tension, de courant et de fréquence indiquées sur la plaque signalétique du produit. La prise doit être équipée d'un disjoncteur de 10 A - 16 A. Notre société n'est pas responsable des dommages qui pourraient survenir lorsque le produit est utilisé sans mise à la terre et sans connexion électrique conformément aux réglementations locales et nationales.
- Le produit ne doit pas être branché pendant l'installation. Dans le cas contraire, il y a un risque de choc électrique et de blessure !
- Il ne faut pas brancher le produit dans des prises qui sont desserrées, disloquées, cassées, sales, graisseuses ou qui risquent d'entrer en contact avec de l'eau.
- Faites passer le câble d'alimentation et les tuyaux (le cas échéant) du produit de manière à ce qu'ils ne risquent pas de trébucher.

- L'exposition des pièces sous tension ou du câble d'alimentation à l'humidité peut provoquer un court-circuit. Par conséquent, n'installez pas le produit dans des endroits tels que les garages ou les buanderies où l'humidité est élevée ou l'eau peut éclabousser. Si le réfrigérateur est mouillé par de l'eau, débranchez-le et appelez l'agent de service agréé.
- Ne connectez jamais votre réfrigérateur à des appareils à économie d'énergie. Ces systèmes sont nocifs pour votre produit.



1.6- Sécurité opérationnelle

- Il ne faut jamais utiliser de solvants chimiques sur le produit. Cela pourrait entraîner une explosion !
- Au cas où le produit fonctionnerait mal, débranchez-le et ne le faites pas fonctionner tant qu'il n'a pas été réparé par le service après-vente agréé. Il y a un risque de choc électrique !
- Il ne faut pas placer de sources de flamme (bougies allumées, cigarettes, etc.) sur ou à proximité du produit.
- Ne montez pas sur le produit. Le risque de tomber et de se blesser est bien présent !
- Il ne faut pas endommager les tuyaux du système de refroidissement avec des objets pointus ou pénétrants. Le fluide frigorigène qui peut sortir lorsque les tuyaux, les extensions de tuyaux ou les revêtements de surface sont percés provoque des irritations de la peau et des lésions oculaires.
- Il ne faut pas placer ou utiliser d'appareils électriques à l'intérieur du réfrigérateur/ congélateur profond, sauf si le fabricant le recommande.
- Veillez à ne pas vous coincer les mains ou toute autre partie de votre corps dans les pièces mobiles à l'intérieur du réfrigérateur. Faites attention à ne pas serrer vos doigts entre la porte et le réfrigérateur. Soyez prudent lorsque vous ouvrez et fermez la porte, surtout s'il y a des enfants autour.

Consignes de sécurité

- Ne mangez jamais de crème glacée, de glaçons ou d'aliments surgelés juste après les avoir sortis du réfrigérateur. Le risque d'engelures est bien présent !
- Il faut éviter de toucher les parois intérieures ou les parties métalliques du congélateur ou les aliments qui y sont stockés lorsque vous avez les mains mouillées. Le risque d'engelures est bien présent !
- Il ne faut pas placer dans le compartiment congélateur des boîtes ou des bouteilles contenant des boissons gazeuses ou des liquides congelables. Les boîtes et les bouteilles peuvent éclater. Le risque de blessures et de dommages matériels est bien présent !
- Il ne faut pas placer ou utiliser de sprays inflammables, de matériaux inflammables, de glace sèche, de substances chimiques ou de matériaux thermosensibles similaires à proximité du réfrigérateur. Le risque d'incendie et d'explosion est bien présent !
- Il ne faut pas stocker dans votre produit des matières explosives qui contiennent des matières inflammables, comme les bombes aérosols.
- Il ne faut pas placer des récipients remplis de liquide sur le produit. Les éclaboussures d'eau sur une partie électrique peuvent provoquer un choc électrique ou un risque d'incendie.
- Ce produit n'est pas destiné à conserver des médicaments, du plasma sanguin, des préparations de laboratoire ou des substances et produits médicaux similaires soumis à la directive sur les produits médicaux.
- Le fait d'utiliser le produit contre sa destination peut entraîner la détérioration ou l'altération des produits stockés à l'intérieur de celui-ci.
- Il faut éviter de regarder cette lumière avec des outils optiques car votre réfrigérateur est équipé d'une lumière bleue. Il ne faut pas fixer directement la lampe LED UV pendant une longue période. La lumière ultraviolette peut provoquer une fatigue oculaire.
- Il ne faut pas surcharger le produit. Des objets dans le réfrigérateur peuvent tomber lorsque la porte est ouverte, provoquant des blessures ou des dommages. Des problèmes similaires peuvent survenir si un objet est placé sur le produit.
- Afin d'éviter les blessures, assurez-vous d'avoir nettoyé toute la glace et l'eau qui ont pu tomber ou éclabousser le sol.
- Changez la position des étagères / porte-bouteilles sur la porte de votre réfrigérateur uniquement lorsqu'ils sont vides. Le risque de blessure est bien présent !
- Il ne faut pas placer d'objets qui peuvent tomber ou basculer sur le produit. Ces objets peuvent tomber lors de l'ouverture de la porte et provoquer des blessures et / ou des dommages matériels.
- Il ne faut pas frapper ou exercer une force excessive sur les surfaces vitrées. Le verre brisé peut provoquer des blessures et / ou des dommages matériels.
- Le système de refroidissement de votre produit contient du réfrigérant R600a : Le type de réfrigérant utilisé dans le produit est indiqué sur l'étiquette type. Ce réfrigérant est inflammable. Par conséquent, faites attention à ne pas endommager le système de refroidissement ou la tuyauterie pendant l'utilisation du produit. Si la tuyauterie est endommagée :
 - Il ne faut pas toucher le produit ni le câble d'alimentation,
 - Tenez à l'écart les sources potentielles d'incendie qui pourraient provoquer un incendie du produit.
 - Aérez la zone où se trouve le produit. Il ne faut pas utiliser de ventilateurs.
 - Appelez l'agent de service autorisé.
- Si le produit est endommagé et que vous voyez une fuite de réfrigérant, veuillez vous éloigner du réfrigérant. Le réfrigérant peut provoquer des gelures en cas de contact avec la peau.

1.7- Sécurité de maintenance et de nettoyage

- Il ne faut pas tirer sur la poignée de la porte si vous devez déplacer le produit pour le nettoyer. En cas de force excessive exercée sur la poignée, celle-ci peut se briser et causer des blessures.
- Il ne faut pas vaporiser ou verser de l'eau sur ou à l'intérieur du produit pour le nettoyer. Le risque d'incendie et de choc électrique est bien présent !
- Il ne faut pas utiliser d'outils tranchants ou abrasifs pour nettoyer le produit. Il ne faut pas utiliser de produits d'entretien ménager, de détergent, de gaz, d'essence, de diluant, d'alcool, de vernis, etc.
- Utilisez uniquement des produits de nettoyage et d'entretien à l'intérieur du produit qui ne sont pas nocifs pour les aliments.
- Il ne faut jamais utiliser de la vapeur ou des nettoyeurs à vapeur pour nettoyer ou décongeler le produit. La vapeur entre en contact avec les pièces sous tension de votre réfrigérateur, provoquant un court-circuit ou un choc électrique !
- Assurez-vous qu'aucune eau ne pénètre dans les circuits électroniques ou les éléments d'éclairage du produit.
- Utilisez un chiffon propre et sec pour essuyer les matières étrangères ou la poussière sur les broches de la fiche. Il ne faut pas utiliser un chiffon humide ou mouillé pour nettoyer la prise. Le risque d'incendie et de choc électrique est bien présent !

1.8- HomeWhiz

- Quand vous faites fonctionner votre produit par l'application HomeWhiz, il vous faut respecter les avertissements de sécurité même lorsque vous vous éloignez du produit. Vous devez également suivre les avertissements de l'application.

1.9- Éclairage

- Appelez le service autorisé lorsqu'il est nécessaire de remplacer la LED / ampoule utilisée pour l'éclairage.

2 Instructions environnementales

2.1 Conformité avec la Directive WEEE et Mise au rebut des appareils usagés :

Cet appareil est conforme à la directive WEEE de l'Union européenne (2012/19/EU). Le produit possède un symbole de classification attribué aux déchets d'équipements électriques et électroniques (WEEE).



Ce symbole indique que cet appareil ne doit pas être mis au rebut avec les ordures ménagères à la fin de sa durée de vie. Les appareils usagés doivent être retournés au point de collecte officiel pour le recyclage des dispositifs électriques et électroniques. Pour trouver ces systèmes de collecte, veuillez contacter les autorités locales ou le détaillant à l'endroit où l'appareil a été acheté. Chaque ménage joue un rôle important dans la récupération et le recyclage des vieux appareils ménagers. La mise au rebut appropriée des appareils usagés permet de prévenir les conséquences négatives potentielles pour l'environnement et la santé humaine.

2.2 Conformité avec la Directive RoHS

Votre appareil est conforme à la directive RoHS de l'Union européenne (2011/65/EU). Il ne comporte pas de matériaux dangereux et interdits mentionnés dans la directive.

2.3 Informations sur l'emballage



Les matériaux d'emballage de cet appareil sont fabriqués à partir de matériaux recyclables, conformément à nos réglementations nationales en matière d'environnement. Ne mettez pas les matériaux d'emballage au rebut avec les ordures ménagères et d'autres déchets. Déposez-les plutôt aux points de collecte des matériaux d'emballage, désignés par les autorités locales.

3 Votre réfrigérateur

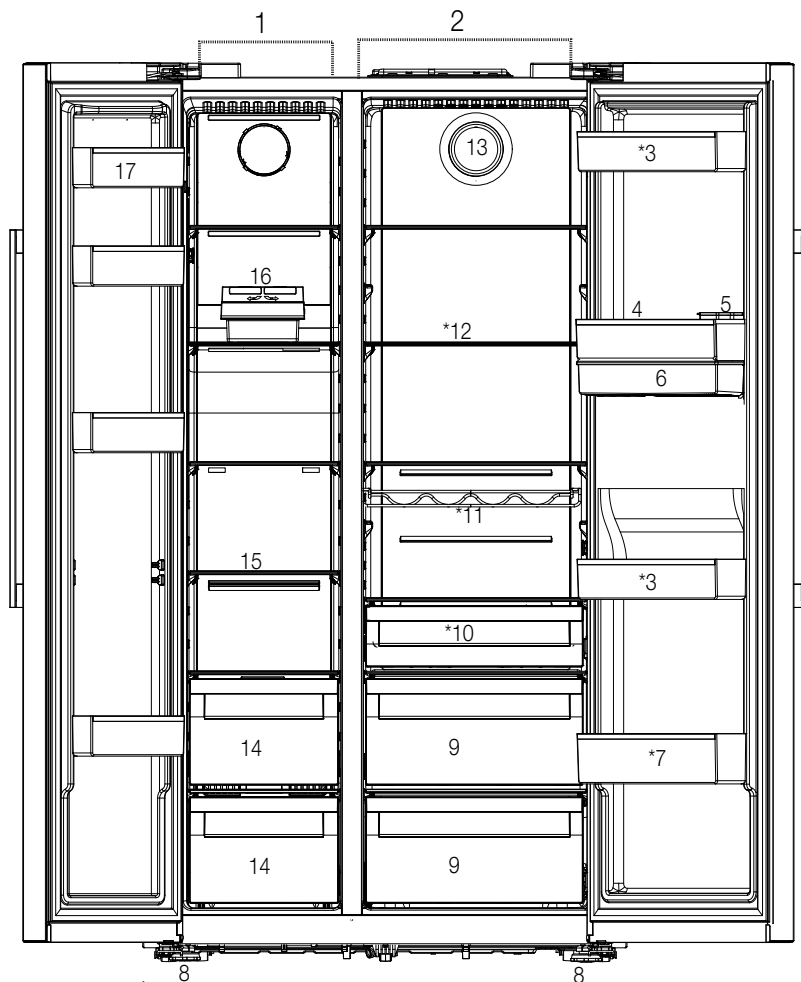

- 1- Compartiment congélateur
- 2- Compartiment réfrigérateur
- 3- Balconnets de la porte du compartiment réfrigérateur
- 4- Porte-œuf
- 5- Réservoir de remplissage de distributeur d'eau
- 6- Réservoir de distributeur d'eau
- 7- Étagère pour les bouteilles
- 8- Pieds réglables
- 9- Bacs à légumes
- 10- Le compartiment des produits laitiers (entrepôt frigorifique)
- 11- Étagère pour les bouteilles
- 12- Clayettes en verre
- 13- Ventilateur
- 14- Compartiments de conservation des aliments congelés
- 15- Étagère en verre du compartiment congélateur
- 16- Icématique
- 17- Balconnets de la porte du compartiment congélateur

Peut ne pas être disponible sur tous les modèles



***En option :** Les illustrations présentées dans ce manuel d'utilisation sont schématiques et peuvent ne pas correspondre exactement à votre produit. Si votre appareil ne présente pas les parties citées, alors l'information s'applique à d'autres modèles.

4 Installation

4.1 Le bon endroit pour l'installation



Lisez d'abord la section "Instructions de sécurité" !

Votre produit nécessite une circulation d'air adéquate pour pouvoir fonctionner efficacement. S'il est placé dans une alcôve, n'oubliez pas de laisser un espace d'au moins 5 cm entre l'appareil, le plafond, la paroi arrière et les parois latérales.

S'il est placé dans une alcôve, n'oubliez pas de laisser un espace d'au moins 5 cm entre l'appareil, le plafond, la paroi arrière et les parois latérales. Vérifiez que l'élément de protection d'espace de la façade arrière est présent à son emplacement (au cas où il est fourni avec l'appareil). Si l'élément n'est pas disponible, perdu ou tombé, positionnez l'appareil de manière à laisser un espace d'au moins 5 cm entre la surface arrière de l'appareil et les murs de la pièce. L'espace prévu à l'arrière est important pour le fonctionnement efficace de l'appareil.



AVERTISSEMENT : Ne branchez pas le réfrigérateur sur une rallonge ou une multiprise.



AVERTISSEMENT : Le fabricant ne sera pas tenu responsable en cas de problèmes causés par des travaux effectués par des personnes non autorisées.



AVERTISSEMENT : Débranchez le câble d'alimentation du réfrigérateur pendant l'installation. Le non-respect de cette consigne peut entraîner la mort ou des blessures graves !



AVERTISSEMENT : Si le cadre de la porte est trop étroit pour laisser passer l'appareil, retirez la porte et faites passer l'appareil sur les côtés ; si cela ne fonctionne pas, contactez le service agréé.

- Placez l'appareil sur une surface plane pour éviter les vibrations.
- Placez l'appareil à 30 cm du chauffage, de la cuisinière et des autres sources de chaleur similaires et à au moins 5 cm des fours électriques.

- N'exposez pas le produit directement à lumière du soleil et ne le laissez pas dans des environnements humides.
- Le bon fonctionnement de votre réfrigérateur nécessite la bonne circulation de l'air. Si le réfrigérateur est placé dans un encastrement mural, il doit y avoir un espace d'au moins 5 cm avec le plafond et le mur.

4.2 Fixation des cales en plastique

Utilisez les cales en plastiques fournies avec le réfrigérateur pour créer une circulation d'air suffisante entre le réfrigérateur et le mur.

1. Pour fixer les cales, retirez les vis du réfrigérateur et utilisez celles fournies avec les cales.

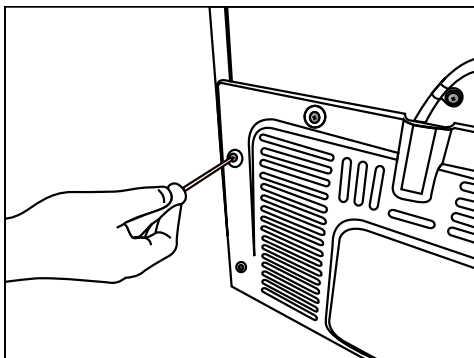

2. Fixez 2 cales en plastique sur le couvercle de ventilation tel qu'illustré par l'image.

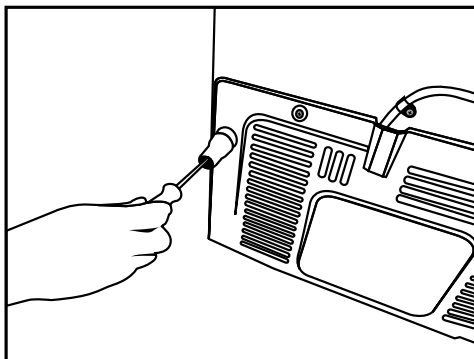

Installation

Afin de régler les portes verticalement,

- Desserrez l'écrou de fixation en bas
- Vissez l'écrou de réglage (CW/CCW) selon la position de la porte
- Serrez l'écrou de fixation pour la position finale

Afin de régler les portes horizontalement,

- Desserrez la vis de fixation en bas
- Desserrez le boulon de fixation sur le dessus
- Vissez le boulon de réglage (CW/CCW) sur le côté en fonction de la position de la porte
- Serrez le boulon de fixation sur le dessus pour la position finale
- Serrez la vis de fixation en bas

4.3 Ajustement des pieds

Si le réfrigérateur n'est pas équilibré, réglez les pieds avant en les tournant vers la gauche ou la droite.

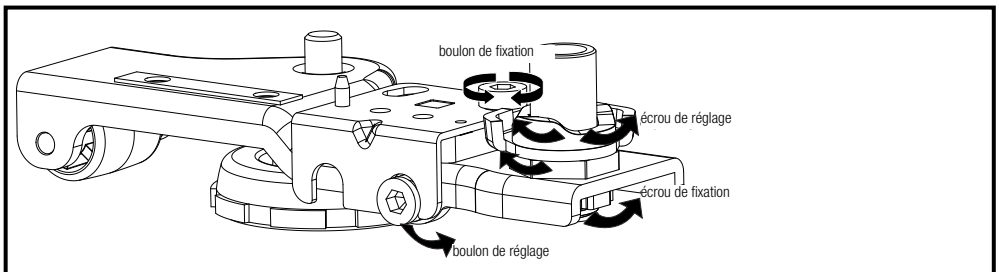
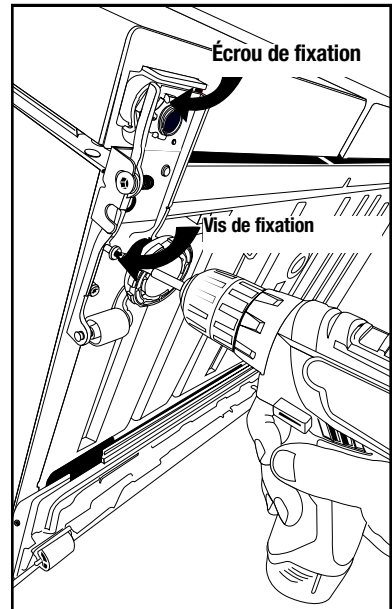
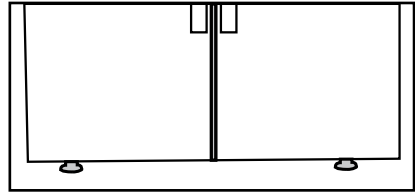

4.4. Raccordement électrique



AVERTISSEMENT : Ne branchez pas le réfrigérateur sur une rallonge ou une multiprise.



AVERTISSEMENT : Les câbles d'alimentation endommagés doivent être remplacés par le service agréé.

- Notre entreprise ne sera pas tenue responsable de tout dommage résultant de l'utilisation de l'appareil sans prise de mise à la terre ou branchement électrique conforme à la norme nationale en vigueur.
- Gardez la fiche du câble d'alimentation à portée de main après l'installation.



Attention aux surfaces chaudes !
Les parois latérales de votre produit sont équipées de tuyaux de refroidissement pour améliorer le système de refroidissement. Un fluide à haute pression peut s'écouler à travers ces surfaces, et provoquer des surfaces chaudes sur les parois latérales. C'est normal et cela ne nécessite pas d'entretien. Faites attention lorsque vous contactez ces zones.

5 Préparation



Lisez d'abord la section "Instructions de sécurité" !

5.1 Comment économiser l'énergie



Il est dangereux de connecter l'appareil aux systèmes électroniques d'économie d'énergie, ils pourraient l'endommager.

- Pour un appareil autonome : "Cet appareil de réfrigération n'est pas destiné à être utilisé comme un appareil encastré;
 - Ne laissez pas la porte du réfrigérateur ouverte longtemps.
 - Ne conservez pas des aliments ou des boissons chauds dans le réfrigérateur.
 - Ne surchargez pas le réfrigérateur, l'obstruction du flux d'air interne réduira la capacité de réfrigération.
 - Selon les caractéristiques de l'appareil, le dégivrage des aliments congelés dans le compartiment réfrigéré assurera l'économie d'énergie et la préservation de la qualité des aliments.
 - Les aliments sont stockés à l'aide des tiroirs du compartiment réfrigéré afin de garantir une économie d'énergie et de protéger les aliments dans de meilleures conditions.
- Veuillez-vous assurer que les aliments ne sont pas en contact direct avec le capteur de température du compartiment réfrigérateur décrit ci-après.
 - Comme l'air chaud et humide ne pénètre pas directement dans votre produit lorsque les portes ne sont pas ouvertes, votre produit s'optimisera dans des conditions suffisantes pour protéger vos aliments. Dans cette fonction d'économie d'énergie, les fonctions et composants tels que le compresseur, le ventilateur, le chauffage, le dégivrage, l'éclairage, l'affichage, etc. fonctionneront selon les besoins pour consommer un minimum d'énergie tout en maintenant la fraîcheur de vos aliments.
 - En cas d'options multiples, les étagères en verre doivent être placées de manière à ce que les sorties d'air au niveau de la paroi arrière ne soient pas bloquées, de préférence les sorties d'air restent sous l'étagère en verre. Cette combinaison peut contribuer à améliorer la distribution de l'air et l'efficacité énergétique.

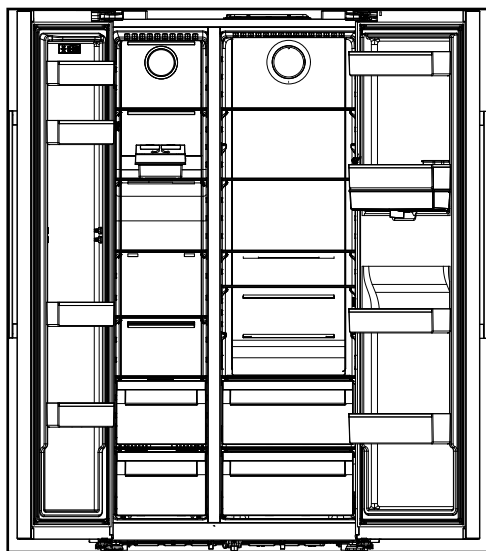
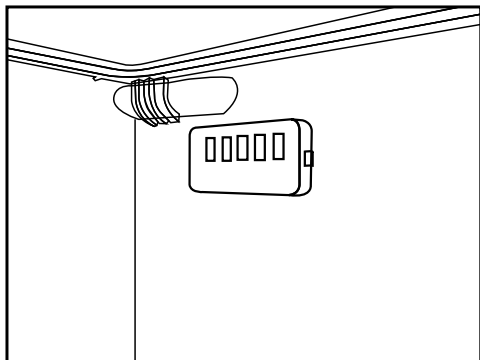

5.2 Première opération

Avant d'utiliser votre réfrigérateur, assurez-vous que les installations nécessaires sont conformes aux instructions des sections « Instructions en matière de sécurité et d'environnement » et « Installation ».

- Laissez l'appareil fonctionner à vide pendant 12 heures, et ne l'ouvrez pas sauf en cas de nécessité absolue.



Un son retentit à l'activation du compresseur. Il est également normal d'entendre ce son lorsque le compresseur est inactif, en raison des liquides et des gaz comprimés présents dans le système de réfrigération.



Il est normal que les bords avant du réfrigérateur soient chauds. Ces parties doivent en principe être chaudes afin d'éviter la condensation.



Pour certains modèles, le panneau indicateur s'éteint automatiquement 1 minute après la fermeture des portes. Il s'active à nouveau à l'ouverture de la porte ou lorsque vous appuyez sur n'importe quelle touche.

6 Fonctionnement de l'appareil



Lisez d'abord la section "Instructions de sécurité" !

- Il ne faut pas utiliser d'outils mécaniques ou autres que les recommandations du fabricant pour accélérer l'opération de décongélation.
- Évitez d'utiliser des parties de votre réfrigérateur, telles que la porte ou les tiroirs, comme support ou comme marchepied. Cela peut faire trébucher le produit ou endommager ses composants.
- Le produit ne doit être utilisé que pour la conservation des aliments.
- Fermez le robinet d'eau si vous vous absentez de chez vous (par exemple, en vacances) et que vous n'utilisez pas le distributeur d'eau ou le distributeur de glace pendant une longue période. Dans le cas contraire, des fuites d'eau peuvent se produire.

6.1 Éteindre le produit

En cas de non-utilisation prolongée du produit ;

- Débranchez-le,
- enlevez la nourriture pour éviter les odeurs,
- Il faut attendre que la glace soit dégelée,
- Il faut nettoyer l'intérieur et attendre qu'il soit sec.
- Il faut laisser les portes ouvertes pour éviter d'endommager les plastiques internes du corps.

6 Fonctionnement du produit

Lisez d'abord la section "Instructions de sécurité" !

6.2 Panneau indicateur

Les panneaux indicateurs varient en fonction du modèle de votre appareil.

Les fonctions sonores et visuelles dudit panneau vous aident à utiliser votre réfrigérateur.

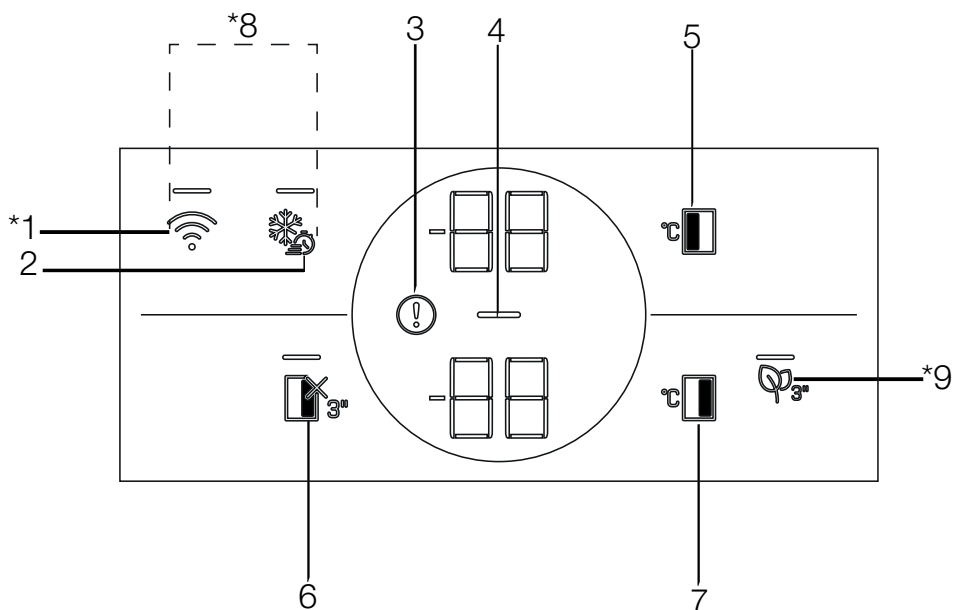

1. Clé sans fil
2. Clé de congélation rapide
3. Température élevée / Avertissement d'erreur
4. Indicateur d'économie d'énergie (affichage éteint)
5. Clé de réglage de la température du compartiment congélateur
6. Touche de fonction ARRÊT du compartiment réfrigéré (vacances)
7. Clé de réglage de la température du compartiment de refroidissement
8. Clé pour la réinitialisation des paramètres de connexion sans fil
9. Touche du module d'élimination des odeurs

***Peut ne pas être disponible sur tous les modèles**



***En option :** Les fonctions indiquées sont optionnelles, il peut y avoir des différences de forme et d'emplacement dans les fonctions qui se trouvent sur le panneau d'affichage de votre appareil.

1. Clé sans fil

Cette clé est utilisée pour établir une connexion sans fil avec votre produit via l'application mobile HomeWhiz.

Lorsque la touche est enfoncée pendant une longue période (3 secondes), le symbole de connexion sans fil sur l'écran clignote lentement (avec des intervalles de 0,5 seconde). Le réseau domestique est initialisé sur le produit de cette façon.

Après avoir établi une connexion sans fil avec le produit, le symbole de connexion sans fil () s'allume en continu.

Lorsque la connexion initiale est établie, vous pouvez activer/désactiver la connexion en appuyant brièvement sur cette touche. Le symbole de connexion sans fil doit clignoter rapidement (à intervalles de 0,2 seconde) jusqu'à ce que la connexion soit établie. Lorsque la connexion est active, le symbole du réseau sans fil s'allume en permanence.

En cas d'impossibilité d'établir la connexion pendant une longue période, vérifiez vos paramètres de connexion et reportez-vous à la section "Dépannage" fournie dans le manuel de l'utilisateur.

L'application HomeWhiz doit être utilisée pour la connexion sans fil. Les étapes d'installation sont décrites sur la demande lors de l'installation.

Vous pouvez accéder à la demande en lisant le code QR disponible sur l'étiquette HomeWhiz apposée sur le produit. L'application est proposée par l'App Store pour les appareils iOS, et par le Play Store pour les appareils Android.

Visitez le site <https://www.homewhiz.com/> pour des informations détaillées.

2. Clé de congélation rapide

Dès que vous appuyez sur la touche d'arrêt rapide, le voyant lumineux de la touche s'allume et la fonction d'arrêt rapide est activée. La température du compartiment de congélation est réglée à -27 Celcius. Appuyez à nouveau sur la touche pour annuler la fonction. La fonction de congélation rapide est automatiquement annulée après 24 heures. Pour congeler une grande partie d'aliments frais, appuyez sur la touche de congélation rapide, avant de mettre les aliments dans le compartiment congélateur.

Réfrigérateur/Manuel d'utilisation

3. Température élevée / Avertissement d'erreur

Cet indicateur () doit être activé lorsque votre réfrigérateur ne peut pas assurer un refroidissement adéquat ou en cas d'erreur de capteur. « E » doit être affiché sur l'indicateur de température du compartiment congélation et des chiffres tels que 1,2,3... doivent être affichés sur l'indicateur de température du compartiment réfrigération. Ces chiffres fournissent des informations au service autorisé sur l'erreur qui s'est produite.

Un point d'exclamation peut être affiché lorsque vous chargez des aliments chauds dans le compartiment de congélation ou que vous gardez la porte ouverte pendant une longue période. Il ne s'agit pas d'un défaut, cet avertissement est supprimé lorsque la nourriture est refroidie ou lorsque l'on appuie sur une touche quelconque.

4. Indicateur d'économie d'énergie (affichage éteint)

La fonction d'économie d'énergie est activée automatiquement et le symbole d'économie d'énergie () s'affiche lorsque la porte du produit n'est pas ouverte ou fermée pendant un certain temps.

Lorsque la fonction d'économie d'énergie est active, tous les symboles sur l'écran autres que le symbole d'économie d'énergie doivent être désactivés.

Lorsque cette fonction est utilisée, la pression sur une touche quelconque ou l'ouverture de la porte entraînent sa désactivation et les voyants allumés retournent à la normale. La fonction d'économie d'énergie est une fonction activée départ usine et ne peut être annulée.

5. Clé de réglage de la température du compartiment congélateur

Le réglage de la température est effectué pour le compartiment réfrigéré. En appuyant sur cette touche, la température du compartiment congélateur peut être réglée à -18,-19,-20,-21,-22,-23,-24 Celcius.

Utilisation de l'appareil



6. Touche de fonction ARRÊT du compartiment réfrigéré (vacances)

Appuyez sur la touche pendant 3 secondes pour activer la fonction vacances. Le mode vacances est activé et la LED sur la touche est allumée. « - - » doit être affiché sur l'indicateur de température du compartiment de refroidissement et le compartiment de refroidissement n'effectue pas de refroidissement actif. Vous ne devez pas conserver vos aliments dans le compartiment réfrigéré lorsque cette fonction est activée. Les autres compartiments continuent à se refroidir en fonction des températures fixées. Il suffit d'appuyer à nouveau sur la touche pendant 3 secondes pour annuler cette fonction.

7. Clé de réglage de la température du compartiment de refroidissement

Permet de régler la température du compartiment réfrigéré. En appuyant sur cette touche, la température du compartiment de refroidissement peut être réglée à 8,7,6,5,4,3,2 et 1 Celsius.

8. Clé pour la réinitialisation des paramètres de connexion sans fil

Pour réinitialiser les paramètres de connexion sans fil, appuyez simultanément sur les touches gel rapide  et connexion sans fil () pendant 3 secondes. Toutes les informations utilisateur enregistrées précédemment sont supprimées sur un produit dont les paramètres de connexion sans fil sont réinitialisés/rétablis aux valeurs par défaut de l'usine.

9. Touche du module d'élimination des odeurs

Appuyez sur cette touche pendant 3 secondes pour activer / désactiver la fonction d'élimination des odeurs. La LED sur la touche s'allume lorsque la fonction d'élimination des odeurs est activée. Lorsque la fonction est activée, le module d'élimination des odeurs fonctionne de façon périodique.

Utilisation de l'appareil

6.3 Panneau indicateur

Les panneaux indicateurs varient en fonction du modèle de votre appareil.

Les fonctions sonores et visuelles dudit panneau vous aident à utiliser votre réfrigérateur.

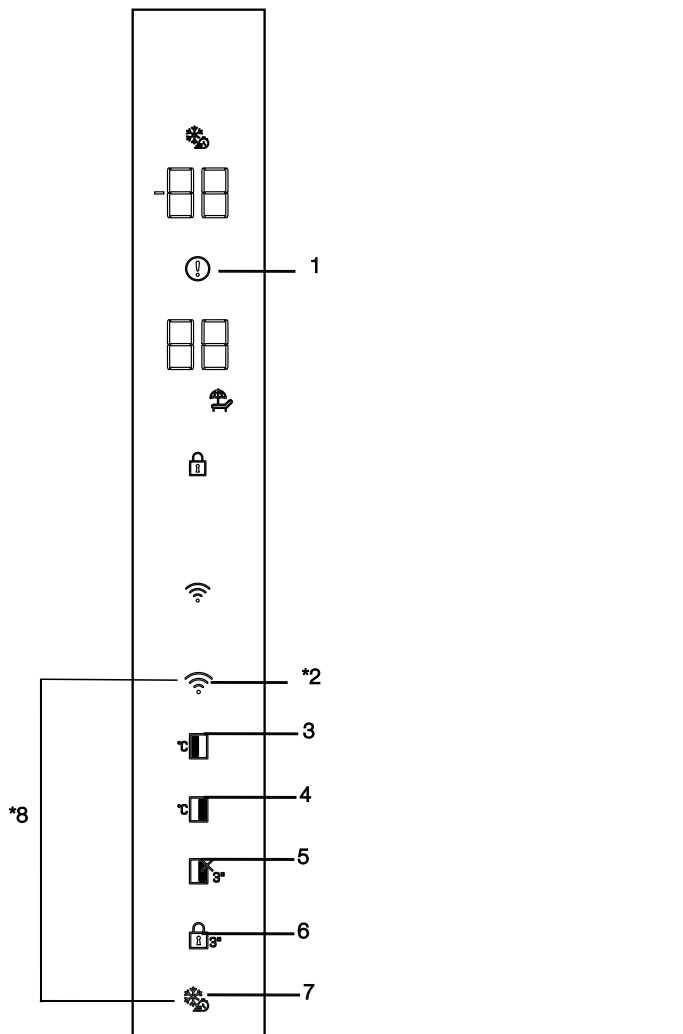

1. Température élevée / Avertissement d'erreur

2. Clé sans fil

3. Clé de réglage de la température du compartiment congélateur

4. Clé de réglage de la température du compartiment de refroidissement

5. Touche de fonction ARRÊT du compartiment réfrigéré (vacances)

6. Verrouillage des commandes

7. Clé de congélation rapide

8. Clé pour la réinitialisation des paramètres de connexion sans fil

***Peut ne pas être disponible sur tous les modèles**



***En option :** Les fonctions indiquées sont optionnelles, il peut y avoir des différences de forme et d'emplacement dans les fonctions qui se trouvent sur le panneau d'affichage de votre appareil.

Utilisation de l'appareil

1. Température élevée / Avertissement d'erreur

Cet indicateur (❗) doit être activé lorsque votre réfrigérateur ne peut pas assurer un refroidissement adéquat ou en cas d'erreur de capteur. « E » doit être affiché sur l'indicateur de température du compartiment congélation et des chiffres tels que 1,2,3... doivent être affichés sur l'indicateur de température du compartiment réfrigération. Ces chiffres fournissent des informations au service autorisé sur l'erreur qui s'est produite.

Un point d'exclamation peut être affiché lorsque vous chargez des aliments chauds dans le compartiment de congélation ou que vous gardez la porte ouverte pendant une longue période. Il ne s'agit pas d'un défaut, cet avertissement est supprimé lorsque la nourriture est refroidie ou lorsque l'on appuie sur une touche quelconque.

2. Clé sans fil

Cette clé est utilisée pour établir une connexion sans fil avec votre produit via l'application mobile HomeWhiz.

Lorsque la touche est enfoncée pendant une longue période (3 secondes), le symbole de connexion sans fil sur l'écran clignote lentement (avec des intervalles de 0,5 seconde). Le réseau domestique est initialisé sur le produit de cette façon.

Après avoir établi une connexion sans fil avec le produit, le symbole de connexion sans fil (📶) s'allume en continu.

Lorsque la connexion initiale est établie, vous pouvez activer/désactiver la connexion en appuyant brièvement sur cette touche. Le symbole de connexion sans fil doit clignoter rapidement (à intervalles de 0,2 seconde) jusqu'à ce que la connexion soit établie.

Lorsque la connexion est active, le symbole du réseau sans fil s'allume en permanence.

En cas d'impossibilité d'établir la connexion pendant une longue période, vérifiez vos paramètres de connexion et reportez-vous à la section "Dépannage" fournie dans le manuel de l'utilisateur.

L'application HomeWhiz doit être utilisée pour la connexion sans fil. Les étapes d'installation sont décrites sur la demande lors de l'installation.

Vous pouvez accéder à la demande en lisant le code QR disponible sur l'étiquette HomeWhiz apposée sur le produit. L'application est proposée par l'App Store pour les appareils IOS, et par le Play Store pour les appareils Android.

Visitez le site <https://www.homewhiz.com/> pour des informations détaillées.

3. Clé de réglage de la température du compartiment congélateur

Le réglage de la température est effectué pour le compartiment réfrigéré. En appuyant sur cette touche, la température du compartiment congélateur peut être réglée à -18,-19,-20,-21,-22,-23,-24 Celcius.

4. Clé de réglage de la température du compartiment de refroidissement

Permet de régler la température du compartiment réfrigéré. En appuyant sur cette touche, la température du compartiment de refroidissement peut être réglée à 8,7,6,5,4,3,2 et 1 Celcius.

5. Touche de fonction ARRÊT du compartiment réfrigéré (vacances)

Appuyez sur la touche pendant 3 secondes pour activer la fonction vacances. Le mode vacances est activé et l'icône de vacances s'allume "- -" est affiché sur l'indicateur de température du Compartiment de Refroidissement et le compartiment de refroidissement n'effectue pas de refroidissement actif. Vous ne devez pas conserver vos aliments dans le compartiment réfrigéré lorsque cette fonction est activée. Les autres compartiments continuent à se refroidir en fonction des températures fixées. Appuyez à nouveau sur la touche pendant 3 secondes pour annuler cette fonction. Le mode vacances est activé et l'icône de vacances s'allume.

6. Verrouillage des commandes

Lorsque vous appuyez sur la touche de verrouillage des touches (🔒) pendant 3 secondes, le verrouillage des touches est activé et l'icône de verrouillage des touches s'allume. Il suffit d'appuyer à nouveau sur la touche pendant 3 secondes pour annuler le verrouillage des touches.

Utilisation de l'appareil

Vous pouvez utiliser la fonction de verrouillage des touches lorsque vous souhaitez empêcher toute modification du réglage de la température du réfrigérateur.

7. Clé de congélation rapide

Lorsque vous appuyez sur la touche d'arrêt rapide, l'icône d'arrêt rapide s'allume et la fonction d'arrêt rapide est activée. La température du compartiment de congélation est réglée à -27 Celcius. Appuyez à nouveau sur la touche pour annuler la fonction. La fonction de congélation rapide est automatiquement annulée après 24 heures. Pour congeler une grande partie d'aliments frais, appuyez sur la touche de congélation rapide, avant de mettre les aliments dans le compartiment congélateur.

8. Clé pour la réinitialisation des paramètres de connexion sans fil

Pour réinitialiser les paramètres de connexion sans fil, appuyez simultanément sur les touches gel rapide (🍷) et connexion sans fil (📶) pendant 3 secondes. Toutes les informations utilisateur enregistrées précédemment sont supprimées sur un produit dont les paramètres de connexion sans fil sont réinitialisés/rétablis aux valeurs par défaut de l'usine.

6.4 Module de désodorisation (FreshGuard)

(Cette caractéristique est en option)

Le module de désodorisation élimine rapidement les mauvaises odeurs dans votre réfrigérateur avant qu'elles ne pénètrent dans les surfaces. Grâce à ce module placé sur le plafond du compartiment des aliments frais, les mauvaises odeurs se dissolvent pendant que l'air circule de manière active sur le filtre anti-odeurs, puis l'air qui a été nettoyé par le filtre est réintroduit dans le compartiment des aliments frais. De cette façon, les odeurs indésirables qui peuvent apparaître lors de la conservation des aliments dans le réfrigérateur sont éliminées avant qu'elles ne pénètrent dans les surfaces.

Cela grâce au ventilateur, à la LED et au filtre anti-odeurs intégré dans le module.

Lorsque vous souhaitez utiliser le module désodorisant, veuillez l'activer à partir du bouton indicateur.



6.5 Bac à légumes à humidité contrôlée (EverFresh+)

(Facultatif)

Grâce au bac à légumes à humidité contrôlée, les légumes et les fruits peuvent être conservés plus longtemps dans un environnement aux conditions d'humidité idéales. Grâce au système de réglage de l'humidité avec 3 options devant votre bac à légumes, vous pouvez contrôler l'humidité à l'intérieur du compartiment en fonction des aliments que vous stockez. Nous vous recommandons de stocker vos aliments en sélectionnant l'option légumes lorsque vous stockez des légumes uniquement, l'option fruits lorsque vous stockez des fruits uniquement et l'option mixte lorsque vous stockez des aliments mélangés.

Nous recommandons de ne pas stocker les légumes et les fruits dans des sacs afin d'améliorer la durée de conservation des aliments et de mieux profiter du système de contrôle de l'humidité. En les laissant dans des sacs en plastique, les légumes pourrissent en peu de temps. Nous recommandons de ne pas conserver les concombres et les brocolis, en particulier, dans des sacs fermés. Dans les situations où le contact avec d'autres légumes n'est pas privilégié, utilisez des matériaux d'emballage tels que le papier qui présente un certain niveau de porosité en termes d'hygiène.

Lorsque vous placez les légumes, placez les légumes lourds et durs en bas et les légumes légers et tendres en haut, en tenant compte du poids spécifique des légumes.

Il ne faut pas mettre les fruits qui ont une forte production de gaz d'éthylène comme la poire, l'abricot, la pêche et surtout la pomme dans le même bac à légumes avec d'autres fruits et légumes. Le gaz d'éthylène qui sort de ces fruits pourrait faire mûrir plus rapidement d'autres légumes et fruits et les faire pourrir dans un laps de temps plus court.

6.6 Lumière bleue/HarvestFresh (Facultatif)

Voyant lumineux bleu,

Les légumes et les fruits conservés dans des bacs à légumes éclairés par une lumière bleue continuent à effectuer la photosynthèse et à conserver leur taux de vitamine C grâce à l'effet de la longueur d'onde de la lumière bleue.

Pour HarvestFresh,

Les légumes et les fruits conservés dans des bacs à légumes éclairés par la technologie HarvestFresh conservent leurs niveaux de vitamines (vitamines A et C) plus longtemps grâce aux cycles de lumières bleues, vertes, rouges et sombres qui simulent le cycle de la journée.

Lorsque la porte de votre réfrigérateur est ouverte pendant la période d'obscurité de la technologie HarvestFresh, votre réfrigérateur le détecte automatiquement et allume le bac à légumes avec l'une des lumières bleues, vertes ou rouges respectivement pour votre confort. La période d'obscurité se poursuit lorsque vous fermez la porte de votre réfrigérateur afin qu'elle représente la période de nuit du cycle de jour.

Utilisation de l'appareil

6.7 Utilisation de la fontaine à eau (Cette caractéristique est en option)



Les premiers verres d'eau obtenus du distributeur d'eau doivent normalement être chauds.



Lorsque le distributeur d'eau n'est pas utilisé pendant une longue durée, il faut verser les premiers verres d'eau qu'il produit afin d'obtenir de l'eau propre.

1. Poussez le bras de la fontaine à eau avec votre verre. Il serait plus facile de pousser le bras avec la main si vous utilisez un verre en plastique souple.
2. Relâchez le bras après avoir rempli votre verre d'eau comme vous le souhaitez.

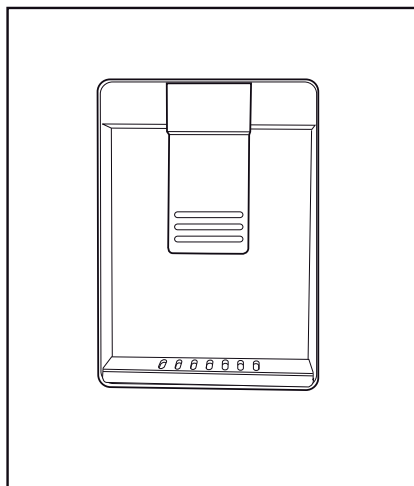

La quantité d'eau qui s'écoule de la fontaine dépend de la pression que vous exercez sur le bras. Relâchez légèrement la pression sur le bras lorsque le niveau d'eau dans votre verre/récipient augmente pour éviter le débordement. L'eau s'égoutte si vous appuyez légèrement sur le bras ; c'est normal et ce n'est pas un dysfonctionnement.

6.8 Remplir le réservoir de la fontaine d'eau

Ouvrez le couvercle du réservoir d'eau comme indiqué sur la figure. Remplissez-le d'eau pure et potable. Remplacez le couvercle.

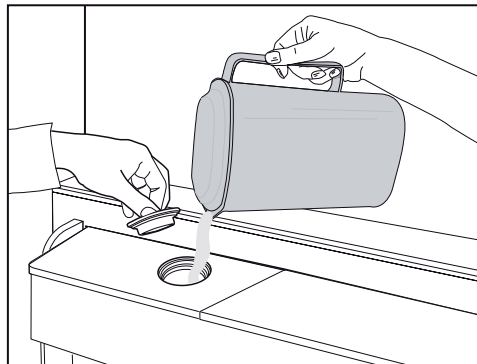

6.9 Nettoyage du réservoir d'eau

Retirez le réservoir d'eau à l'intérieur du balconnet. Dégagez-le en tenant les deux côtés du balconnet.

Tenez les deux côtés du réservoir et tirez-le dans un angle de 45 °.

Retirez le couvercle du réservoir et nettoyez-le.

Utilisation de l'appareil

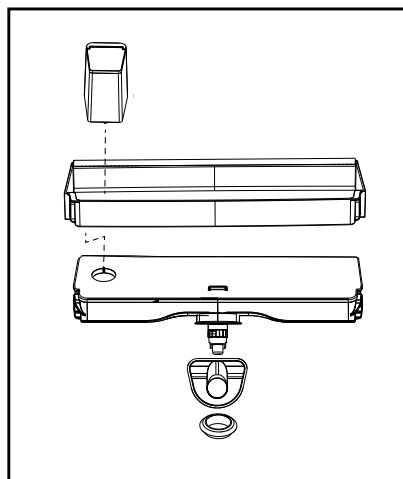
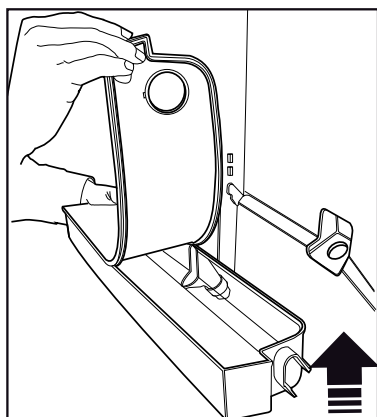
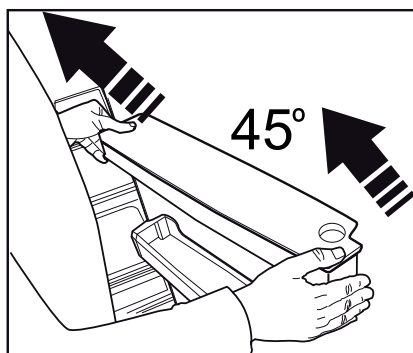
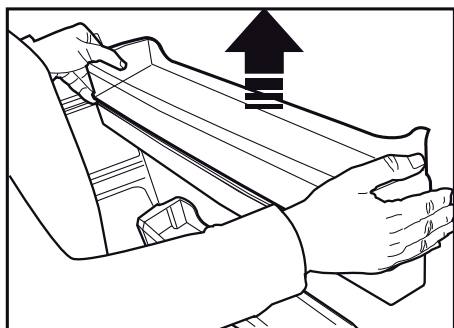

Ne remplissez pas le réservoir d'eau de jus de fruits, de boissons gazeuses, de boissons alcoolisées ou tout autre liquide inapproprié à l'utilisation du distributeur d'eau. L'utilisation de tels liquides pourrait causer un dysfonctionnement ou des dommages irréparables dans le distributeur. Cette utilisation du distributeur n'est pas couverte par la garantie. Certains produits chimiques et additifs contenus dans les boissons/liquides pourraient causer des dommages matériels au distributeur d'eau.



Il ne faut pas laver les composants du réservoir et du distributeur d'eau au lave-vaisselle.



Les composants du réservoir d'eau et du distributeur d'eau ne doivent pas être lavés au lave-vaisselle.

6.10 Le compartiment des produits laitiers (entrepôt frigorifique)

(Cette caractéristique est en option)

« Le compartiment des produits laitiers (entrepôt frigorifique) » fournit une température plus basse que celle du compartiment réfrigérateur. Utilisez ce compartiment pour conserver les charcuteries (salami, saucisses, produits laitiers, etc.) qui nécessitent une température de conservation plus basse ou des produits à base de viande, de poulet ou de poisson destinés à une consommation immédiate. Ne conservez pas les fruits et les légumes dans ce compartiment.

6.11 Bac à légumes

Le bac à légumes du réfrigérateur est conçu pour conserver la fraîcheur des bacs à légumes en préservant l'humidité. À cette fin, la circulation générale de l'air froid est intensifiée dans le bac à légumes. Conservez les fruits et les légumes dans ce compartiment. Gardez les bacs à légumes et les fruits à feuilles vertes séparément pour prolonger leur vie.

6.12 Ioniseur

(Cette caractéristique est en option)

Le système d'ioniseur dans le conduit d'air du compartiment réfrigérateur sert à ioniser l'air. L'émission d'ions négatifs élimine les bactéries et les autres molécules à l'origine des odeurs contenus dans l'air.

6.13 Filtre anti-odeurs

(Cette caractéristique est en option)

Le filtre anti-odeurs du conduit d'air du compartiment réfrigérateur empêchera la formation d'odeurs indésirables.

6.14 Machine à glaçons Icematic et bac à glaçons

(Cette caractéristique est en option)

Remplissez la machine à glaçons d'eau et mettez-la en place. Les glaçons seront prêts après environ deux heures. Ne retirez pas la machine pour récupérer les glaçons.

Tournez le bouton du compartiment à glace vers la droite à 90 ° ; les glaçons se déversent dans le bac du dessous. Vous pourrez ensuite retirer ce bac et servir les glaçons.



Le bac à glaçons sert uniquement à conserver les glaçons. Ne le remplissez pas d'eau. Si vous le faites, il pourrait se briser.



Dans les produits équipés d'une machine à glace automatique, vous pouvez entendre un bruit lorsque vous versez la glace. Ce son est normal et n'est pas un signe d'échec.

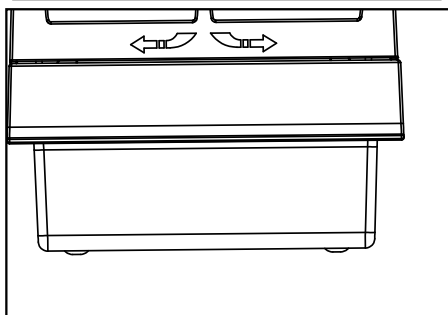
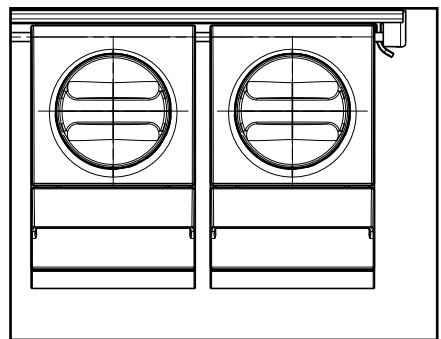

Utilisation de l'appareil

6.15 Congélation des aliments frais

- Pour conserver la qualité des aliments, les denrées placées dans le compartiment congélateur doivent être congelées le plus rapidement possible, à l'aide de la fonction de congélation rapide.
- Pour congeler une grande quantité d'aliments frais, appuyez sur la touche de congélation rapide et patientez pendant 24 heures avant de mettre les aliments dans le compartiment congélateur.
- Le fait de congeler les denrées à l'état frais prolongera la durée de conservation dans le compartiment congélateur.
- Emballez les aliments dans des emballages sous vide et scellez-les correctement.
- Assurez-vous que les aliments sont emballés avant de les placer dans le congélateur. Utilisez

des récipients pour congélateur, du papier aluminium et du papier résistant à l'humidité, des sacs en plastique ou du matériel d'emballage similaire au lieu d'un papier d'emballage ordinaire.

- Marquez chaque emballage en y écrivant la date avant de le placer au congélateur. Cela vous permettra de déterminer la fraîcheur de chaque paquet lors des ouvertures du congélateur. Mettez les aliments les plus anciens à l'avant pour vous assurer qu'ils sont utilisés en premier.
- Les aliments congelés doivent être utilisés immédiatement après le dégivrage et ne doivent pas être congelés à nouveau.
- Ne retirez pas de grandes quantités d'aliments au même moment.

Réglage du compartiment congélateur	Réglage du compartiment réfrigérateur	Descriptions
-18 °C	4°C	Ce réglage est celui qui est recommandé par défaut.
-20, -22 ou -24 °C	4°C	Ces réglages sont recommandés pour des températures ambiantes excédant 30 °C.
Congélation rapide	4°C	Appuyez sur la fonction congélation rapide et patientez pendant 24 heures avant de placer les aliments dans le compartiment congélateur ; l'appareil réinitialisera les réglages précédents à la fin du processus.
Inférieure ou égale à -18 °C	2°C	Utilisez ces paramètres si à votre avis le compartiment réfrigérateur n'est pas assez froid en raison de la température ambiante ou de l'ouverture fréquente de la porte.

6.16 Recommandations relatives à la conservation des aliments congelés

Le compartiment doit être réglé à -18 °C minimum.

1. Placez les aliments dans le congélateur le plus rapidement possible pour éviter leur dégivrage.
2. Avant de les faire dégivrer, vérifiez la « date d'expiration » sur l'emballage pour vous assurer de l'état des aliments.
3. Assurez-vous que l'emballage de l'aliment n'est pas endommagé.

6.17 Informations relatives au congélateur

Selon la norme CEI 62552, le congélateur doit être doté d'une capacité de congélation des aliments de 4,5 kg à une température inférieure ou égale à -18 °C en 24 heures pour chaque 100 litres du volume du compartiment congélateur. Les aliments peuvent être préservés pour des périodes prolongées uniquement à des températures inférieures ou égales à -18 °C. Vous pouvez garder les aliments frais pendant des mois (dans le congélateur à des températures inférieures ou égales à 18 °C).

Utilisation de l'appareil

Les aliments à congeler ne doivent pas être en contact avec ceux déjà congelés pour éviter un dégivrage partiel.

Faites bouillir les légumes et filtrez l'eau pour prolonger la durée de conservation à l'état congelé. Placez les aliments dans des emballages sous vide après les avoir filtrés et placez-les dans le réfrigérateur. Les bananes, les tomates, les feuilles de laitue, le céleri, les œufs durs, les pommes de terre et les aliments similaires ne doivent pas être congelés. Leur congélation entraîne une réduction de leur valeur nutritionnelle et de leur qualité ; ils pourraient aussi bien s'abîmer, ce qui serait néfaste pour la santé.

6.18 Disposition des aliments

Balconnets du compartiment congélateur	Les aliments congelés incluent notamment la viande, le poisson, la crème glacée, les légumes, etc.
Balconnets du compartiment réfrigérateur	Les aliments contenus dans des casseroles, des plats couverts, des gamelles et les œufs (dans des gamelles)
Balconnets de la porte du compartiment réfrigérateur	Aliments emballés et de petite taille ou des boissons
Bac à légumes	Fruits et légumes
Compartiment des aliments frais	Épicerie fine (aliments pour petit déjeuner, produits carnés à consommer à court terme)

6.19 Alerte de porte ouverte

(Cette caractéristique est en option)

Un signal sonore est émis si la porte de l'appareil reste ouverte pendant 1,5 minute. Le signal sonore s'arrête à la fermeture de la porte ou lorsqu'on appuie sur bouton de l'écran (si disponible).

6.20 Lampe d'éclairage

L'éclairage intérieur utilise une lampe de type DEL. Contactez le service agréé pour tout problème lié à cette lampe.

La ou les lampes utilisées dans cet appareil ne peuvent pas être utilisées pour l'éclairage de la maison. L'objectif de cette lampe est d'aider l'utilisateur à placer les aliments dans le réfrigérateur/congélateur de manière sûre et confortable.

7 Entretien et nettoyage



AVERTISSEMENT : Lisez d'abord la section "Instructions de sécurité" !.



AVERTISSEMENT : Débranchez l'appareil avant le nettoyage.

- N'utilisez pas des objets pointus ou des produits de nettoyage abrasifs pour nettoyer l'appareil. Il ne faut pas utiliser de matériaux tels que des produits d'entretien ménager, du savon, des détergents, du gaz, de l'essence, de l'alcool, de la cire, etc.
- La poussière doit être enlevée de la grille de ventilation située à l'arrière du produit au moins une fois par an (sans ouvrir le couvercle). Le nettoyage doit être effectué à l'aide d'un chiffon sec.
- Veillez à ne pas mouiller le logement de la lampe ainsi que d'autres composants électriques.
- Nettoyez la porte avec un chiffon humide. Retirez tout le contenu pour enlever la porte et les supports de carrosserie. Retirez les supports de porte en les soulevant vers le haut. Nettoyez et séchez les étagères, puis refixez-les en les faisant glisser à partir du haut.
- N'utilisez pas d'eau contenant du chlore, ou des produits de nettoyage pour les surfaces externes et les pièces chromées de l'appareil. Le chlore entraîne la corrosion de ce type de surfaces métalliques.
- Il ne faut pas utiliser d'outils tranchants et abrasifs, de savon, de produits d'entretien ménager, de détergents, de gaz, d'essence, de vernis et de substances similaires pour empêcher la déformation de la pièce en plastique et l'élimination des empreintes sur la pièce. Utilisez de l'eau chaude et un chiffon doux pour le nettoyage, puis séchez-le.
- Sur les produits sans fonction « No-Frost », des gouttelettes d'eau et un givre pouvant

atteindre l'épaisseur d'un doigt peuvent se former sur la paroi arrière du compartiment congélateur. Ne nettoyez pas et n'appliquez jamais d'huiles ou de produits similaires.

- Utilisez un chiffon en microfibrilles légèrement humidifié pour nettoyer la surface extérieure du produit. Les éponges et autres types de vêtements de nettoyage peuvent provoquer des éraflures.
- Afin de nettoyer tous les composants amovibles pendant le nettoyage de la surface intérieure du produit, il faut laver ces composants avec une solution douce composée de savon, d'eau et de carbonate. Lavez et séchez soigneusement. Évitez le contact de l'eau avec les composants d'éclairage et le panneau de contrôle.



ATTENTION :

N'utilisez pas de vinaigre, d'alcool à friction ni de produits nettoyants à base d'alcool sur les surfaces intérieures.

7.1 Surfaces extérieures en acier inoxydable

Utilisez un produit de nettoyage non abrasif pour l'acier inoxydable et appliquez-le avec un chiffon doux non pelucheux. Pour polir, essuyez doucement la surface avec un chiffon en microfibrilles humidifié à l'eau et utilisez une peau de chamois sèche. Suivez toujours les veines de l'acier inoxydable.

7.2 Nettoyage des produits avec des portes en verre

Enlevez le film de protection des lunettes. Il y a un revêtement sur la surface des verres. Ce revêtement minimise la formation de taches et permet de nettoyer facilement les taches et les salissures qui se sont formées. Le verre qui n'est pas protégé par un revêtement peut être exposé à une liaison permanente de contaminants organiques ou inorganiques, à base d'air et d'eau, tels que le calcaire, les sels minéraux, les hydrocarbures imbrûlés, les oxydes métalliques et les silicones, qui provoquent facilement des taches et des dommages physiques en peu de

7 Entretien et nettoyage

temps. Garder les verres propres devient très difficile, voire impossible, malgré le fait qu'ils soient nettoyés régulièrement. En conséquence, la transparence et l'apparence du verre se détériorent. Les méthodes et agents de nettoyage durs et abrasifs augmentent encore ces défauts et accélèrent le processus de détérioration.

Pour les processus de nettoyage de routine, *des produits de nettoyage non alcalins et non corrosifs à base d'eau doivent être utilisés.

Afin de prolonger la durée de vie de ce revêtement, les substances alcalines et corrosives ne doivent pas être utilisées lors du nettoyage.

Un procédé de trempage est appliqué pour augmenter la résistance de ces verres aux chocs et à la casse.

En guise de précaution supplémentaire, un film de sécurité a été appliqué sur la surface arrière de ces lunettes pour éviter de nuire à l'environnement en cas de bris.

7.3 Prévention des odeurs

À sa sortie d'usine, cet appareil ne contient aucun matériau odorant. Cependant, la conservation des aliments dans des sections inappropriées et le mauvais nettoyage de l'intérieur peuvent donner lieu aux mauvaises odeurs.

Pour éviter cela, nettoyez l'intérieur à l'aide de carbonate dissout dans l'eau tous les 15 jours.

- Conservez les aliments dans des récipients fermés. Des micro-organismes peuvent se proliférer dans des récipients non fermés et émettre de mauvaises odeurs.
- Ne conservez pas d'aliments périmés ou avariés dans le réfrigérateur.



Le thé est l'un des désodorisants les plus efficaces. Placez la pulpe du thé infusé dans le produit à l'intérieur d'un récipient ouvert et retirez-la au plus tard au bout de 12 heures. Une fois que la pulpe de thé a été conservée dans le produit pendant plus de 12 heures, les organismes à l'origine de l'odeur s'y accumulent et peuvent être à l'origine de l'odeur elle-même.

7.4 Protection des surfaces en plastique

Si de l'huile se répand sur les surfaces en plastique, il faut immédiatement les nettoyer avec de l'eau tiède, sinon elles seront endommagées.

8 Dépannage

Vérifiez la liste suivante avant de contacter le service après-vente. Cela devrait vous éviter de perdre du temps et de l'argent. Cette liste répertorie les plaintes fréquentes ne provenant pas de vices de fabrication ou des défauts de pièces. Certaines fonctionnalités mentionnées dans ce manuel peuvent ne pas exister sur votre modèle.

Le réfrigérateur ne fonctionne pas.

- La fiche électrique n'est pas correctement insérée. >>> Branchez-la en l'enfonçant complètement dans la prise.
- Le fusible branché à la prise qui alimente l'appareil ou le fusible principal est grillé. >>> Vérifiez les fusibles.

Condensation sur la paroi latérale du congélateur (MULTI ZONE, COOL, CONTROL et FLEXI ZONE).

- La porte a été ouverte trop fréquemment >>> Évitez d'ouvrir trop fréquemment la porte de l'appareil.
- L'environnement est trop humide. >>> N'installez pas l'appareil dans des endroits humides.
- Les aliments contenant des liquides sont conservés dans des récipients non fermés. >>> Conservez ces aliments dans des emballages scellés.
- La porte de l'appareil est restée ouverte. >>> Ne laissez pas la porte de l'appareil ouverte longtemps.
- Le thermostat est réglé sur une température très froide
- . >>> Réglez le thermostat à la température appropriée.

Le compresseur ne fonctionne pas.

- En cas de coupure soudaine de courant ou de débranchement intempestif, la pression du gaz dans le système de réfrigération de l'appareil n'est pas équilibrée, ce qui déclenche la fonction de conservation thermique du compresseur. L'appareil se remet en marche au bout de 6 minutes environ. Dans le cas contraire, veuillez contacter le service de maintenance.
- Le dégivrage est actif. >>> Ce processus est normal pour un appareil à dégivrage complètement automatique. Le dégivrage se déclenche périodiquement.
- L'appareil n'est pas branché. >>> Vérifiez que le cordon d'alimentation est connecté à la prise.
- Le réglage de la température est incorrect. >>> Sélectionnez le réglage de température approprié.
- Absence d'énergie électrique. >>> L'appareil continue de fonctionner normalement dès le retour du courant.

Le bruit du réfrigérateur en fonctionnement s'accroît pendant son utilisation.

- Le rendement de l'appareil en fonctionnement peut varier en fonction des fluctuations de la température ambiante. Ceci est normal et ne constitue pas un dysfonctionnement.

Le réfrigérateur fonctionne fréquemment ou pendant de longues périodes.

Dépannage

- Il se peut que le nouvel appareil soit plus grand que l'ancien. Les appareils plus grands fonctionnent plus longtemps.
- La température de la pièce est peut-être trop élevée. >>> Il est normal que l'appareil fonctionne plus longtemps quand la température de la pièce est élevée.
- L'appareil vient peut-être d'être branché ou chargé de nouvelles denrées alimentaires. >>> L'appareil met plus longtemps à atteindre la température réglée s'il vient d'être branché ou récemment rempli de denrées. C'est normal.
- Il est possible que des quantités importantes d'aliments chauds aient été récemment placées dans l'appareil. >>> Ne mettez pas d'aliments chauds à l'intérieur de l'appareil.
- Les portes étaient ouvertes fréquemment ou sont restées longtemps ouvertes. >>> L'air chaud circulant à l'intérieur de l'appareil le fera fonctionner plus longtemps. N'ouvrez pas les portes trop fréquemment.
- Il est possible que la porte du congélateur soit entrouverte. >>> Vérifiez que les portes sont complètement fermées.
- L'appareil peut être réglé à une température trop basse. >>> Réglez la température à un degré supérieur et attendez que l'appareil atteigne la nouvelle température.
- Le joint de la porte du congélateur peut être sale, usé, cassé, ou mal positionné. >>> Nettoyez ou remplacez le joint d'étanchéité. Si le joint du congélateur est endommagé ou arraché, l'appareil prendra plus longtemps à conserver la température actuelle.

La température du congélateur est très basse, alors que celle du réfrigérateur est appropriée.

- La température du compartiment congélateur est très basse. >>> Réglez la température du compartiment congélateur à un degré supérieur et vérifiez à nouveau.

La température du réfrigérateur est très basse, alors que celle du congélateur est appropriée.

- La température du compartiment réfrigérateur est très basse. >>> Réglez la température du compartiment congélateur à un degré supérieur et vérifiez à nouveau.

Les aliments conservés dans le compartiment réfrigérateur sont congelés.

- La température du compartiment réfrigérateur est très basse. >>> Réglez la température du compartiment congélateur à un degré supérieur et vérifiez à nouveau.

La température du compartiment réfrigérateur ou congélateur est très élevée.

- La température du compartiment réfrigérateur est réglée à un degré très élevé. >>> Le réglage de la température du compartiment réfrigérateur a une incidence sur la température du compartiment congélateur. Attendez jusqu'à ce que la température des pièces correspondantes atteigne le niveau d'efficacité requis en changeant la température des compartiments réfrigérateur ou congélateur.
- Les portes étaient ouvertes fréquemment ou sont restées longtemps ouvertes. >>> N'ouvrez pas les portes trop fréquemment.
- La porte peut être entrouverte. >>> Fermez complètement la porte.
- L'appareil vient peut-être d'être branché ou chargé de nouvelles denrées alimentaires. >>> Cela est normal. L'appareil met plus longtemps à atteindre la température réglée s'il vient d'être branché ou récemment rempli de denrées.
- Il est possible que des quantités importantes d'aliments chauds aient été récemment placées dans l'appareil. >>> Ne mettez pas d'aliments chauds à l'intérieur de l'appareil.

En cas de vibrations ou de bruits.

Dépannage

- Le sol n'est pas assez solide et durable.
>>> Si l'appareil balance lorsqu'il est déplacé doucement, ajustez les supports afin de le remettre en équilibre. Assurez-vous également que le sol est assez solide pour supporter l'appareil.
- Les éléments placés sur l'appareil peuvent être à l'origine du bruit. >>> Retirez tous les éléments placés sur l'appareil.

L'appareil émet un bruit d'écoulement de liquide ou de pulvérisation, etc.

- Les principes de fonctionnement de l'appareil impliquent des écoulements de liquides et des émissions de gaz. >>> Ceci est normal et ne constitue pas un dysfonctionnement.

L'appareil émet un sifflement.

- L'appareil effectue le refroidissement à l'aide d'un ventilateur. Ceci est normal et ne constitue pas un dysfonctionnement.

Il y a de la condensation sur les parois internes de l'appareil.

- Un climat chaud ou humide accélère le processus de givrage et de condensation. Ceci est normal et ne constitue pas un dysfonctionnement.
- Les portes étaient ouvertes fréquemment ou sont restées longtemps ouvertes. >>> N'ouvrez pas les portes trop fréquemment ; fermez-les lorsqu'elles sont ouvertes.
- La porte peut être entrouverte. >>> Fermez complètement la porte.

Il y a de la condensation sur les parois externes ou entre les portes de l'appareil.

- Il se peut que le climat ambiant soit humide, auquel cas cela est normal. >>> La condensation se dissipe lorsque l'humidité baisse.

Présence d'une odeur désagréable dans l'appareil.

- L'appareil n'est pas nettoyé régulièrement.
>>> Nettoyez régulièrement l'intérieur à l'aide d'une éponge, de l'eau tiède et du carbonate dissout dans l'eau.
- Certains récipients et matériaux d'emballage sont peut-être à l'origine des mauvaises odeurs.
>>> Utilisez des récipients et des emballages exempts de toute odeur.
- Les aliments étaient placés dans des récipients ouverts. >>> Conservez les aliments dans des récipients fermés. Des micro-organismes peuvent se proliférer dans des récipients non fermés et causer des mauvaises odeurs.
- Retirez tous les aliments périmés ou avariés de l'appareil.

La porte ne se ferme pas.

- Les paquets d'aliments peuvent bloquer la porte. >>> Déplacez tout ce qui bloque les portes.
- L'appareil ne se tient pas parfaitement droit sur le sol. >>> Ajustez les supports afin de remettre l'appareil en équilibre.
- Le sol n'est pas assez solide et durable.
>>> Assurez-vous que le sol soit assez solide pour supporter l'appareil.

Le bac à légumes est bloqué.

- Il est possible que les aliments soient en contact avec la section supérieure du bac. >>> Reclasser les aliments dans le bac.

En cas de présence d'une surface chaude sur le produit,

- Une température élevée peut être observée entre deux portes, sur les panneaux latéraux et sur la zone du grill arrière lorsque votre produit est utilisé. C'est normal et cela ne nécessite pas d'entretien !

Le ventilateur continue de fonctionner lorsque la porte est ouverte.

- Le ventilateur peut continuer à fonctionner lorsque la porte du congélateur est ouverte.



AVERTISSEMENT : Si le problème persiste même après observation des instructions contenues dans cette partie, contactez votre fournisseur ou un service de maintenance agréé. N'essayez pas de réparer vous-même l'appareil.

CLAUDE DE NON-RESPONSABILITÉ / AVERTISSEMENT

Il est possible de remédier à certaines défaillances (simples) de manière adéquate par l'utilisateur final sans qu'il y ait de problème de sécurité ou d'utilisation dangereuse, à condition qu'elles soient effectuées dans les limites et conformément aux instructions suivantes (voir la section « Auto-réparation »).

Dès lors, sauf autorisation contraire dans la section « Auto-réparation » ci-dessous, les réparations doivent être adressées à des réparateurs professionnels agréés afin d'éviter les problèmes de sécurité. Un réparateur professionnel agréé est un réparateur professionnel à qui le fabricant a donné accès aux instructions et à la liste des pièces détachées de ce produit selon les méthodes décrites dans les actes législatifs en application de la directive 2009/125/CE.

Par contre, tel que mentionné dans le manuel d'utilisation/carte de garantie, seul l'agent de service (c'est-à-dire les réparateurs professionnels agréés) que vous pouvez joindre au numéro de téléphone indiqué dans le manuel d'utilisation/carte de garantie ou par l'intermédiaire de votre revendeur agréé peut fournir un service dans le cadre des conditions de garantie. Par conséquent, veuillez noter que les réparations effectuées Beko par des réparateurs professionnels (qui ne sont pas autorisés par) annuleront la garantie.

Auto-réparation

L'utilisateur final peut lui-même réparer les pièces de rechange ci-après : poignées de porte, charnières de porte, plateaux, paniers et joints de porte (une liste mise à jour est également disponible à l'adresse support.beko.com au 1er mars 2021).

En outre, pour garantir la sécurité du produit et éviter tout risque de blessure grave, l'autoréparation mentionnée doit être effectuée en suivant les instructions du manuel d'utilisation pour l'autoréparation ou qui sont disponibles dans support.beko.com Pour votre sécurité, débranchez le produit avant de tenter toute autoréparation.

Les réparations et tentatives de réparation par les utilisateurs finaux pour les pièces ne figurant pas dans cette liste et/ou ne suivant pas les instructions des manuels d'utilisation pour l'autoréparation ou qui sont disponibles dans support.beko.com, pourrait donner lieu à des problèmes de sécurité non imputables à Beko, et annulera la garantie du produit.

Il est donc fortement recommandé aux utilisateurs finaux de s'abstenir de tenter d'effectuer des réparations ne figurant pas sur la liste des pièces de rechange mentionnée, en s'adressant dans ce cas à des réparateurs professionnels autorisés ou à des réparateurs professionnels agréés. Au contraire, de telles tentatives de la part des utilisateurs finaux peuvent causer des problèmes de sécurité et endommager le produit et, par la suite, provoquer un incendie, une inondation, une électrocution et des blessures corporelles graves.

Sans être exhaustives, les réparations suivantes par exemple doivent être effectuées par des personnes qualifiées : les réparateurs professionnels ou les réparateurs professionnels agréés : compresseur, circuit de refroidissement, carte mère, carte de convertisseur, carte d'affichage, etc.

Le fabricant/vendeur ne peut être tenu responsable dans tous les cas où les utilisateurs finaux ne se conforment pas à ce qui précède.

La disponibilité des pièces de rechange du réfrigérateur que vous avez acheté est de 10 ans.

Pendant cette période, des pièces de rechange originales seront disponibles pour faire fonctionner correctement le réfrigérateur.

La durée minimale de garantie du réfrigérateur que vous avez acheté est de 24 mois.

Cet appareil est doté d'une source d'éclairage de classe énergétique "G".

Seuls des réparateurs qualifiés sont autorisés à procéder au remplacement de la source d'éclairage de cet appareil.



FR

Cet appareil
et ses accessoires
se recyclent



REPRISE
À LA LIVRAISON



À DÉPOSER
EN MAGASIN



À DÉPOSER
EN DÉCHÈTERIE



FR

ÉLÉMENT(S)
PAPIER



Points de collecte sur www.quefairede mesdechets.fr
Privilégiez la réparation ou le don de votre appareil !

Vážení zákazníci,

Před použitím produktu si pozorně přečtěte tento návod k obsluze.

Děkujeme, že jste si vybrali tento výrobek. Byli bychom rádi, kdyby jste dosáhli optimální účinnost tohoto vysoce kvalitního výrobku, který byl vyroben pomocí nejmodernějších technologií. Před použitím produktu si pozorně přečtěte tento návod a veškerou dodanou dokumentaci a uschovejte ji jako referenci.

Dbejte na všechny informace a varování uvedené v uživatelské příručce. Tímto způsobem budete chránit sebe a svůj výrobek před možnými nebezpečími.

Uschovejte tento návod k obsluze. Přiložte tuto příručku k spotřebiči, pokud jej odevzdáte někomu jinému.







V uživatelské příručce jsou používány následující symboly:

 Nebezpečí, které může mít za následek smrt nebo zranění.

UPOZORNĚNÍ Nebezpečí, které může způsobit materiální škody na produktu nebo v jeho okolí

 Důležité informace nebo užitečné tipy na obsluhu.

 Přečtěte si uživatelskou příručku.

 INFORMATION	
 ENERGY 	
SUPPLIER'S NAME 	MODEL IDENTIFIER → (*) 
<p>.Informace o modelu uložené v databázi výrobků se dají získat zadáním následující webové stránky a vyhledáním identifikátoru vašeho modelu (*), který je uveden na energetickém štítku.</p> <p>https://eprel.ec.europa.eu/</p>	

1- Bezpečnostní pokyny	3	5 Příprava	13
 1.1 - Běžný účel použití	3	6 Provoz spotřebiče	14
 1.2 - Bezpečnost dětí, zranitelných osob a domácích mazlíčků	3	6.1 Vypnutí produktu	14
 1.3 - Elektrická bezpečnost	3	6 Provoz produktu	15
 1.4 - Bezpečnost při přepravě	4	6.2 Indikační panel	15
 1.5 - Bezpečnost při instalaci	4	6.3 Indikační panel	18
 1.6 - Provozní bezpečnost	5	6.4 Deodorant	20
 1.7- Bezpečnost při údržbě a čištění	6	6.5 Zásobník na zeleninu a ovoce s regulovanou vlhkostí (EverFresh +)	21
 1.8- HomeWhiz	6	6.6 Modré světlo / HarvestFresh	21
 1.9- Osvětlení	6	6.7 Použití dávkovače vody	22
2 Pokyny na ochranu životního prostředí	7	6.8 Naplnění vodní nádrže dávkovače vody	22
2.1 Soulad se směrnicí o OEEZ a Likvidací odpadů z výrobku:	7	6.9 Čištění nádrže na vodu	22
2.2 Soulad se směrnicí RoHS.	7	6.10 Nádobka na mléko (chladicí zóna)	24
2.3 Informace o balení	7	6.11 Zásobník na zeleninu a ovoce	24
3 Vaše lednička	8	6.12 Ionizátor	24
4 Instalace	9	6.13 Pachový filtr	24
4.1 Správné místo pro instalaci	9	6.14 Icematic a box pro skladování ledu	24
4.2 Připojení plastových klínů	9	6.15 Mražení čerstvých potravin	25
4.3 Nastavení nožiček	10	6.16 Doporučení pro skladování zmrazených potravin	25
4.4 Elektrické připojení	11	6.17 Podrobnosti o mrazničce	25
5 Příprava	12	6.18 Umístění potravin	26
5.1 Co udělat pro úsporu energie	12	6.19 Výstraha otevřených dveří	26
5.2 První operace	13	6.20 Lampa osvětlení	26
		7 Údržba a čištění	27
		7.1 Vnější povrchy z nerezavějící oceli	27
		7.2 Čištění výrobků se skleněnými dveřmi	27
		7 Údržba a čištění	28
		7.3 Prevence proti zápachu	28
		7.4 Ochrana plastových povrchů	28

1 Bezpečnostní pokyny

- Tato část obsahuje bezpečnostní pokyny, které vám pomohou chránit se před riziky zranění osob nebo poškození majetku.
- Naše společnost neodpovídá za škody, které mohou vzniknout v případě nedodržení těchto pokynů.

 Postupy instalace a opravy musí být vždy provedeny výrobcem autorizovaným servisem nebo kvalifikovanou osobou specifikovanou dovozcem.

 Používejte pouze originální díly a příslušenství.

 Neopravujte ani nevyměňujte žádné části Produktu, pokud to není výslovně uvedeno v uživatelské příručce.

 Na výrobku neprovádějte žádné technické úpravy.

1.1 - Běžný účel použití

- Tento výrobek není vhodný pro komerční použití a nesmí se používat k jinému účelu, než je určen.

Tento výrobek je navržen pro použití v domech a interiérech.

Například:

- Osobní kuchyně v obchodech, kancelářích a jiných pracovních prostředích,
- Farmové domy;
- Oblasti využívané zákazníky v hotelech, motelech a jiných typech ubytování,
- Hotely typu Bed & breakfast, penziony,
- Stravovací a podobná zařízení neobchodního typu.

Tento výrobek by neměl být používán venku se stanem nebo bez stanu nad ním, jako jsou lodě,

Chladnička / Uživatelská příručka

balконы nebo terasy. Nevystavujte výrobek dešti, sněhu, slunci nebo větru.

Riziko požáru!

1.2 - Bezpečnost dětí, zranitelných osob a domácích mazlíčků

- Tento produkt mohou používat děti ve věku nad 8 let a osoby s omezenými fyzickými, smyslovými nebo mentálními schopnostmi nebo osoby, které nemají zkušenosti a znalosti, za předpokladu, že jsou pod dohledem nebo byly školené o bezpečném používání výrobku a o rizicích, které z něj vyplývají .
- Děti ve věku od 3 do 8 let smí vkládat a vykládat chlazené produkty.
- Elektrické spotřebiče jsou nebezpečné pro děti a domácí zvířata. Děti a domácí zvířata se nesmí s výrobkem hrát, šplhat se na ně nebo vlézt do nich.
- Děti nesmí provádět čištění a údržbu, pokud nejsou pod dozorem.
- Obalové materiály uchovávejte mimo dosah dětí. Riziko poranění a udušení!
- Před likvidací starého nebo zastaralého produktu:

1. Odpojte produkt z elektrické sítě uchopením za zástrčku.

2. Odřízněte napájecí kabel a vyjměte ho ze spotřebiče spolu se zástrčkou

3. Neodstraňujte police ani zásuvky, aby pro děti bylo těžší vstoupit do produktu.

4. Odstraňte dveře.

5. Výrobek skladujte tak, aby se nemohl převrátit.

6. Nedovolte dětem hrát si se starým spotřebičem.

- Z důvodu likvidace nikdy nevyhazujte výrobek do ohně. Je přítomno riziko výbuchu!
- Pokud je na dveřích zámek, klíč uchovávejte mimo dosah dětí.

1.3 - Elektrická bezpečnost

- Během instalace, údržby, čištění, opravy a přemísťování musí být výrobek odpojen z elektrické sítě.
- Pokud je napájecí kabel poškozen, musí být vyměněn kvalifikovanou osobou určenou výrobcem, autorizovaným servisním zástupcem nebo dovozcem, aby se předešlo případným nebezpečím.

Bezpečnostní pokyny

- Napájecí kabel nemačkejte pod nebo za produkt. Nepokládejte těžké předměty na napájecí kabel. Napájecí kabel se nesmí nadměrně ohýbat, stisknout ani se nesmí dostat do kontaktu s žádným zdrojem tepla.
- Na provoz výrobku nepoužívejte prodlužovací kabely, rozdvojky a adaptéry.
- Přenosné rozdvojky a přenosné zdroje energie se mohou přehřát a způsobit požár. Proto za produktem ani v jeho blízkosti neponechávejte žádné rozdvojky.
- Zástrčka musí být snadno přístupná. Pokud to není možné, musí elektrická instalace, ke které je produkt připojen, obsahovat zařízení (například pojistku, vypínač, jistič atd.), které je v souladu s elektrickými předpisy a odpojuje všechny póly od sítě.
- Nedotýkejte se napájecího kabelu mokřkýma rukama.
- Vytáhněte zástrčku ze zásuvky uchopením za zástrčku, ne za elektrický kabel.

1.4 - Bezpečnost při přepravě

- Produkt je těžký; sám ho nepřemisťujte.
- Při přemísťování produkt nedržte za jeho dveře.
- Během přepravy dávejte pozor, abyste nepoškodili chladicí systém nebo potrubí. Pokud je potrubí poškozeno, výrobek nepoužívejte a kontaktujte autorizovaného servisního zástupce.

1.5 - Bezpečnost při instalaci

- Pro instalaci produktu se obraťte na autorizovaného servisního zástupce. Aby byl produkt připraven k použití, přečtěte si informace uvedené v uživatelské příručce, abyste se ujistili, že jsou vhodné elektrické a vodní instalace. Pokud nejsou, zavolejte kvalifikovaného elektrikáře a instalatéra, aby učinil nezbytná opatření. V opačném případě hrozí riziko úrazu elektrickým proudem, požáru, problémů s výrobkem nebo zranění!
- Před instalací zkontrolujte, zda produkt nemá nějaké poškození. Pokud je výrobek poškozen, nainstalujte ho.
- Produkt umístěte na čistý, rovný a pevný povrch a vyrovnějte ho prostřednictvím nastavitelných nožiček. V opačném případě se produkt může převrátit a způsobit zranění.

- Místo instalace musí být suché a dobře větrané. Pod výrobek nepokládejte koberce nebo podobné pokrývky. Nedostatečné větrání způsobuje riziko požáru!
- Větrací otvory nezakrývejte ani neblokujte. V opačném případě se zvýší spotřeba energie a váš produkt se může poškodit.
- Výrobek nesmí být připojen k napájecím systémem, jako jsou solární zdroje. V opačném případě se může produkt poškodit v důsledku náhlých změn napětí!
- Čím více chladiva chladnička obsahuje, tím větší musí být místo instalace. Pokud je místo instalace příliš malé, v případě úniku chladiva v chladicím systému se nahromadí hořlavá směs chladiva a vzduchu. Požadovaný prostor na každých 8 g chladiva je minimálně 1 m³. Množství chladiva ve vašem produktu je uvedeno na typovém štítku.
- Výrobek se nesmí instalovat na místa vystavená přímému slunečnímu záření a musí se udržovat mimo zdroje tepla, jako jsou varné desky, radiátory atd.

Pokud je nezbytné nainstalovat výrobek v blízkosti zdroje tepla, musí se mezi nimi použít vhodná izolační deska a musí se dodržet minimální vzdálenost od zdroje tepla:

- Ve vzdálenosti nejméně 30 cm od zdrojů tepla, jako jsou varné desky, trouby, topné jednotky a kamna,

- Ve vzdálenosti nejméně 5 cm od elektrických pecí.

- Třída ochrany vašeho produktu je typ I. Zapijte výrobek do uzemněné zásuvky, která vyhovuje hodnotám napětí, proudu a frekvence uvedeným na typovém štítku produktu. Zásuvka musí být vybavena 10A - 16 A jističem. Naše společnost neodpovídá za žádné škody, které vzniknou při používání produktu bez uzemnění a elektrického připojení v souladu s místními a národními předpisy.
- Během instalace nesmí být produkt zapojen. V opačném případě hrozí nebezpečí úrazu elektrickým proudem a zranění!
- Nezapojte výrobek do uvolněných, vytažených, rozbitých, špinavých, mastných nebo nesourodých nádob, z důvodu rizika kontaktu s vodou.

Bezpečnostní pokyny

- Napájecí kabel a hadice (pokud jsou) produktu směřujte tak, aby nezpůsobovaly riziko zakopnutí.
- Vystavení částí pod napětím nebo napájecího kabelu vlhkosti může způsobit zkrat. Proto výrobek neinstalujte na místa, jako jsou garáže nebo prádelny, kde je vysoká vlhkost nebo může stříkat voda. Pokud se stane chladnička mokrou od vody, odpojte ji a zavolejte autorizovaného servisního zástupce.
- Nikdy nepřipojujte chladničku k zařízením na úsporu energie. Takové systémy jsou pro váš produkt škodlivé.
- Neumísťujte ani nepoužívejte hořlavé spreje, hořlavé materiály, suchý led, chemické látky nebo podobné materiály citlivé na teplo v blízkosti chladničky. Hrozí nebezpečí požáru a výbuchu!
- Ve výrobku neskladujte výbušné materiály, které obsahují hořlavé materiály, jako například aerosolové plechovky.
- Na produkt nepokládejte nádoby naplněné tekutinou. Stříkající voda na elektrické části může způsobit úraz elektrickým proudem nebo riziko požáru.
- Tento produkt není určen pro skladování léků, krevní plazmy, laboratorních přípravků nebo podobných léčivých látek a výrobků, na které se vztahuje směrnice o zdravotnických výrobcích.

1.6- Provozní bezpečnost

- Na výrobek nikdy nepoužívejte chemická rozpouštědla. Je přítomno riziko výbuchu!
- Pokud výrobek nefunguje správně, odpojte jej a neprovozujte ho, dokud ho neopraví autorizovaný servisní zástupce. Nebezpečí úrazu elektrickým proudem!
- Na výrobek ani do jeho blízkosti neumísťujte zdroje ohně (zapálené svíčky, cigarety atd.).
- Na výrobek nelezte. Riziko pádu a zranění!
- Nepoškoďte potrubí chladicího systému ostrými nebo pronikajícími předměty. Chladivo, které by mohlo vyjít při propíchnutí trubek s chladivem, prodloužení potrubí nebo povrchových vrstev, způsobuje podráždění kůže a poranění očí.
- Pokud to výrobce nedoporučuje, uvnitř chladničky/mrazničky neumísťujte ani nepoužívejte elektrická zařízení.
- Dávejte pozor, abyste si neskřípli ruce nebo jiné části těla do pohyblivých částí uvnitř chladničky. Dávejte pozor, abyste si mezi dveře a chladničku nestiskli prsty. Při otevírání a zavírání dveří buďte opatrní, zvláště pokud jsou kolem dětí.
- Nikdy nejezte zmrzlinu, kostky ledu ani mražené jídlo ihned po jejich vyjmutí z mrazničky. Riziko omrzliny!
- Pokud máte mokré ruce, nedotýkejte se vnitřních stěn nebo kovových částí mrazničky ani potravin v nich uložených. Riziko omrzliny!
- Do mrazicího prostoru neumísťujte plechovky ani láhve, které obsahují sycené nápoje nebo zmrazitelné tekutiny. Plechovky a láhve mohou prasknout. Hrozí riziko zranění a věcných škod!
- Použití výrobku proti zamýšlenému účelu může způsobit poškození nebo znehodnocení výrobků uložených v něm.
- Pokud je vaše chladnička vybavena modrým světlem, nedívejte se na toto světlo pomocí optických nástrojů. Nedívejte se přímo do UV LED lampy. Ultrafialové světlo může způsobit namáhání očí.
- Produkt nepřetěžujte. Předměty v chladničce mohou při otevření dveří spadnout a způsobit zranění nebo poškození. Podobné problémy se mohou vyskytnout, pokud se na výrobek umístí jakýkoli předmět.
- Abyste předešli zraněním, ujistěte se, že jste vyčistili všechny led a vodu, která mohla spadnout nebo vystříknout na podlahu.
- Polohu regálů / držáků lahví na dveřích chladničky vyměňujte pouze tehdy, když jsou prázdné. Hrozí nebezpečí poranění!
- Na výrobek nepokládejte předměty, které by mohly spadnout/převrátit se. Takové předměty mohou při otevření dveří spadnout a způsobit zranění nebo materiální škody.
- Skleněné povrchy nebijte a nevystavujte je nadměrným silám. Rozbité sklo může způsobit zranění nebo materiální škody.

Bezpečnostní pokyny

- Chladicí systém vašeho produktu obsahuje chladivo R600a: Typ chladiva použitého ve výrobku je uveden na typovém štítku. Toto chladivo je hořlavé. Proto během používání výrobku dávejte pozor, abyste nepoškodili chladicí systém nebo potrubí. Pokud je potrubí poškozeno:

- Nedotýkejte se produktu ani napájecího kabelu,
 - Držte mimo dosah potenciálních zdrojů ohně, které mohou způsobit vzplanutí produktu.
 - Větrejte místo, kde se výrobek nachází.
- Nepoužívejte ventilátory.
- Zavolejte autorizovaného servisního zástupce.

- Pokud je výrobek poškozen a vidíte únik chladiva, držte jej dále od chladiva. Chladivo může v případě kontaktu s pokožkou způsobit omrzliny.

1.7- Bezpečnost při údržbě a čištění

- Pokud potřebujete produkt přemístit z důvodu čištění, netahejte za kliku dveří. Rukojeť se může zlomit a způsobit zranění, pokud na ni vyvinete nadměrnou sílu.
- K čištění ani dovnitř výrobku nestříkejte ani nelijte vodu. Hrozí nebezpečí požáru a úrazu elektrickým proudem!
- K čištění produktu nepoužívejte ostré ani drsné nástroje. Nepoužívejte čisticí prostředky pro domácnost, saponáty, plyn, benzín, ředidlo, alkohol, lak atd.
- Uvnitř produktu používejte pouze přípravky na čištění a údržbu, které nejsou škodlivé pro potraviny.
- K čištění nebo rozmrazování produktu nikdy nepoužívejte páru nebo napařovací čisticí prostředky. Pára se dostane do kontaktu s živými částmi v chladničce, což může způsobit zkrat nebo úraz elektrickým proudem!
- Zajistěte, aby do elektronických obvodů nebo osvětlovacích prvků produktu nevnikla voda.
- Z kolíků zástrčky otřete cizí materiály nebo prach čistým a suchým hadříkem. K čištění zástrčky nepoužívejte navlhčený hadřík.

Hrozí nebezpečí požáru a úrazu elektrickým proudem!

1.8- HomeWhiz

- Když provozujete svůj výrobek pomocí aplikace HomeWhiz, musíte dodržovat bezpečnostní upozornění, i když nejste v blízkosti produktu. Řiďte se také upozorněními v aplikaci.

1.9- Osvětlení

- V případě potřeby výměny LED / žárovky použité na osvětlení zavolejte autorizovaný servis.

2.1 Soulad se směrnicí o OEEZ a Likvidací odpadů z výrobku:

Tento výrobek splňuje požadavky směrnice WEEE EU (2012/19/EU). Na tomto produktu je zobrazen symbol klasifikace odpadu elektrických a elektronických zařízení (OEEZ).

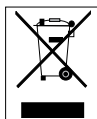

Tento symbol znamená, že na konci své životnosti se tento výrobek nesmí likvidovat spolu s ostatním domovním odpadem. Použité zařízení se musí odnést na oficiální sběrné místo pro recyklaci elektrických a elektronických zařízení.

Chcete-li najít tato místa sběru, obraťte se na místní úřady nebo na prodejce, u kterého byl produkt zakoupen. Každá domácnost plní důležitou úlohu při zhodnocování a recyklaci starých zařízení. Správná likvidace použitého spotřebiče pomáhá předcházet možným negativním následkům pro životní prostředí a lidské zdraví.

2.2 Soulad se směrnicí RoHS

Výrobek, který jste si zakoupili, je v souladu se směrnicí EU RoHS (2011/65/EU). Neobsahuje škodlivé a zakázané látky uvedené ve směrnici.

2.3 Informace o balení



Obalové materiály produktu se vyrábějí z recyklovatelných materiálů v souladu s našimi národními předpisy o ochraně životního prostředí. Nevyhazujte obalové materiály spolu s domácími nebo jinými odpady. Vezměte je do sběrných míst pro obalové materiály určené místními orgány.

3 Vaše lednička

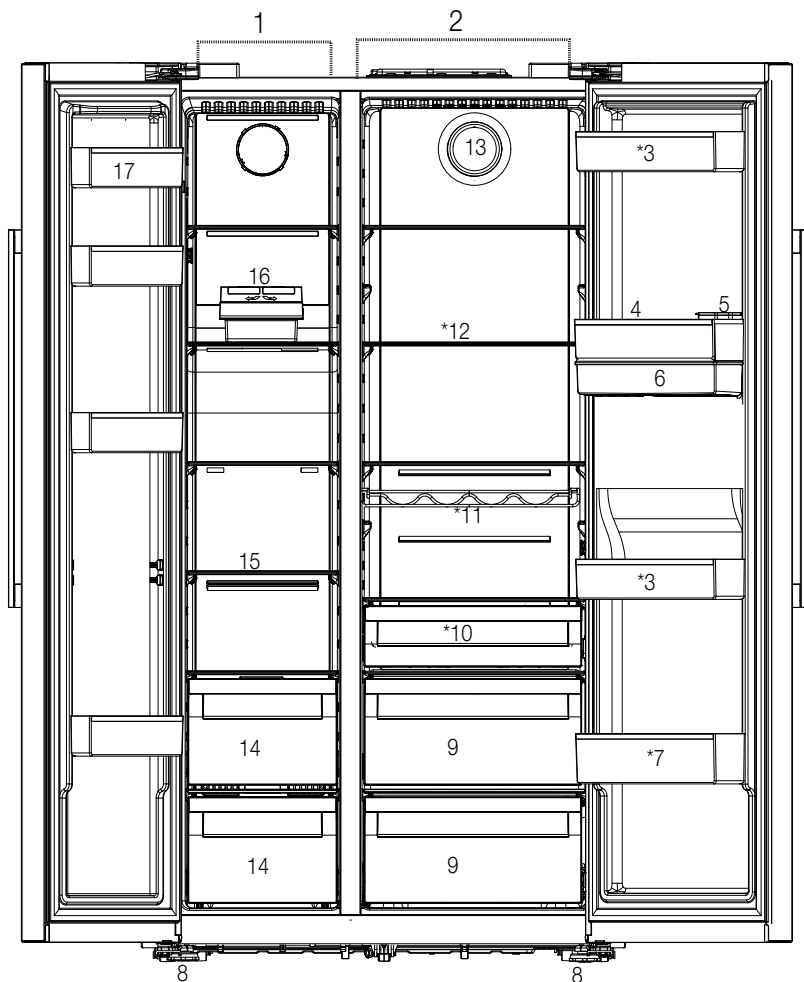

- 1- Části mrazáku
 - 2- Chladicí prostor
 - 3- Police v dveřích chladicí části
 - 4- Držák na vejce
 - 5- Plnicí nádrž dávkovače vody
 - 6- Zásobník dávkovače vody
 - 7- Police pro láhve
 - 8- Nastavitelné stojany
 - 9- Nádobna na ovoce a zeleninu
 - 10- Nádobna na mléko (chladicí zóna)
 - 11- Police pro láhve
 - 12- Skleněné police
 - 13- Ventilátor
 - 14- Oddělení skladování mrazených potravin
 - 15- Skleněná police v mrazničce
 - 16- Icematic
 - 17- Police ve dveřích mrazicí části
- Nemusí být k dispozici pro všechny modely**



***Volitelné:** Údaje v této uživatelské příručce jsou schematické a nemusí přesně odpovídat vašemu výrobku. Pokud váš výrobek neobsahuje příslušné části, tyto informace se vztahují na ostatní modely.

4 Instalace

4.1 Správné místo pro instalaci



Nejdříve si přečtěte část "Bezpečnostní pokyny"!

Aby Váš výrobek účinně fungoval, vyžaduje dostatečný oběh vzduchu. Pokud bude výrobek umístěn ve výklenku, nezapomeňte mezi výrobkem a stropem, zadní stěnou a bočními stěnami ponechat volný prostor nejméně 5 cm.

Pokud bude výrobek umístěn ve výklenku, nezapomeňte mezi výrobkem a stropem, zadní stěnou a bočními stěnami ponechat volný prostor nejméně 5 cm. Zkontrolujte, zda je na svém místě součástka zajišťující ochranný odstup od zdi (pokud je dodána s výrobkem). Pokud součástka není k dispozici, nebo pokud se ztratila nebo upadla, umístěte výrobek tak, aby mezi zadní stěnou výrobku a stěnou místnosti zůstal volný prostor nejméně 5 cm. Volný prostor vzadu je důležitý pro účinný provoz výrobku.



UPOZORNĚNÍ: Pro napájení nepoužívejte rozšířené nebo sdružené zásuvky.



UPOZORNĚNÍ: Výrobce nenesе žádnou odpovědnost za škodu způsobenę prací vykonanou neoprávněnými osobami.



UPOZORNĚNÍ: V průběhu instalace musí být napájecí kabel tohoto výrobku odpojen. Pokud tak neučiníte, může to mít za následek smrt nebo vážné zranění!



UPOZORNĚNÍ: : Pokud je rozpětí dveří příliš úzké pro přenesení výrobku, odmontujte dveře a otočte produkt na bok, pokud to nefunguje, obraťte se na autorizovaný servis.

- Pro zabránění vibracím umístěte výrobek na rovný povrch.
- Umístěte výrobek alespoň 30 cm od radiátorů, kamen a podobných tepelných zdrojů a alespoň 5 cm od elektrických trub.
- Nevystavujte výrobek přímému slunečnímu záření nebo jej neponechávejte ve vlhkém prostředí.

- Výrobek pro své efektivní fungování vyžaduje dostatečnou cirkulaci vzduchu. Pokud bude výrobek umístěn ve výklenku, nezapomeňte nechat nejméně 5 cm odstup mezi produktem, stropem a stěnami.

4.2 Připojení plastových klínů

Použijte plastové klíny dodané s produktem pro zajištění dostatečného prostoru pro cirkulaci vzduchu mezi výrobkem a stěnou.

1. Chcete-li připojit klíny, odstraňte šrouby na výrobku a použijte šrouby dodané s klíny.

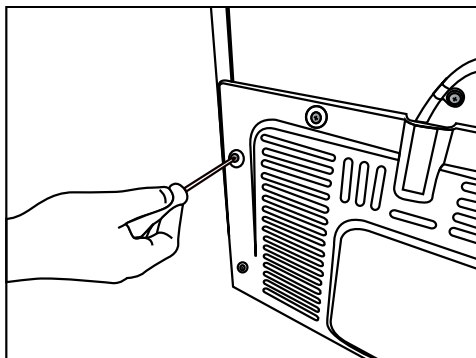

2. Připevňte 2 plastové klíny na kryt větrání jako jsou zobrazeny na obrázku.

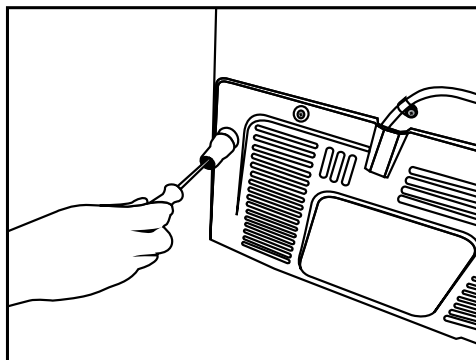

Instalace

Pro nastavení dveří ve svislém směru,

- Uvolnit upevňovací matici ve spodní části
- Šroubujte seřizovací matici (ve směru / proti směru chodu hodinových ručiček), v závislosti na poloze dveří
- Utáhněte upevňovací matici pro konečnou polohu

Pro nastavení dveří ve vodorovném směru,

- Uvolnit upevňovací šrouby ve spodní části
- Povolte upevňovací šroub v horní části
- Šroubujte nastavovací šroub (ve směru / proti směru chodu hodinových ručiček), v závislosti na poloze dveří
- Utáhněte upevňovací šroub v horní části pro konečnou polohu
- Dotáhněte upevňovací šroub vespod

4.3 Nastavení nožiček

Pokud výrobek není v rovnovážné poloze, nastavte přední nastavitelné stojany jejich otáčením směrem doprava nebo doleva.

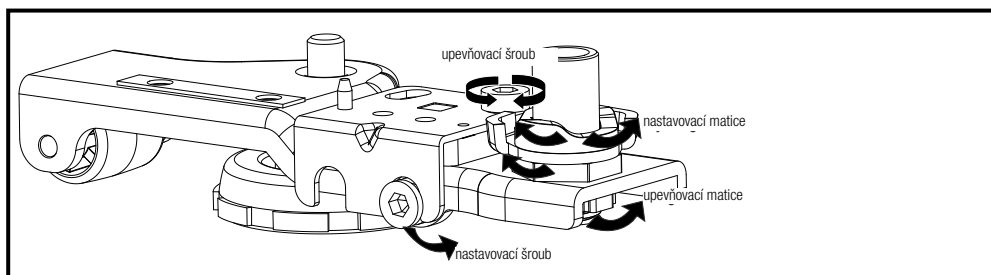
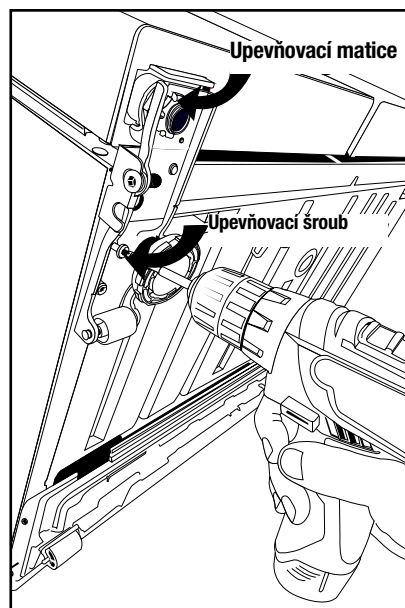
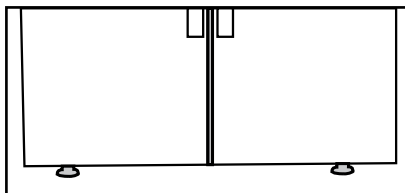

4.4 Elektrické připojení



UPOZORNĚNÍ: Pro napájení nepoužívejte rozšířené nebo sdružené zásuvky.



UPOZORNĚNÍ: Poškozený napájecí kabel musí být vyměněn autorizovaným servisem.

- Naše společnost nenese zodpovědnost za případné škody vzniklé v důsledku použití bez uzemnění a připojení napájení v nesouladu s vnitrostátními předpisy.
- Zásuvka napájecího kabelu musí být snadno přístupná i po instalaci.



Výstraha před horkým povrchem!
Boční stěny vašeho produktu jsou vybaveny trubkami chlazení, které vylepšují chladicí systém. Přes tyto povrchy může téct vysokotlaká kapalina, která může způsobit ohřev bočních stěn. Je to normální a nevyžaduje to údržbu. Při kontaktu s těmito oblastmi buďte opatrní.

5 Příprava



Nejdříve si přečtěte část "Bezpečnostní pokyny"!

5.1 Co udělat pro úsporu energie



Připojení výrobku k elektronickým systémům pro úsporu energie je škodlivé, protože může dojít k poškození výrobku.

- Pro volně stojící zařízení; "tento chladicí spotřebič není určen k použití jako zabudovaný spotřebič";
- Nenechávejte dveře chladničky otevřeny po delší dobu.
- Nevkládejte do chladničky horké potraviny nebo nápoje.
- Nepřepíňujte chladničku; blokování vnitřního toku vzduchu sníží chladicí kapacitu.
- V závislosti na funkcích tohoto výrobku; rozmrazování zmrazených potravin v chladnějším prostoru zajistí úsporu energie a zachování kvality potravin.
- Jídlo ukládejte pomocí použití zásuvek v chladicím prostoru, s cílem zajištění úspory energie a ochrany potravin v lepších podmínkách.
- Ujistěte se, že potraviny nejsou v kontaktu s čidlem teploty prostoru chladničky popsaného níže.

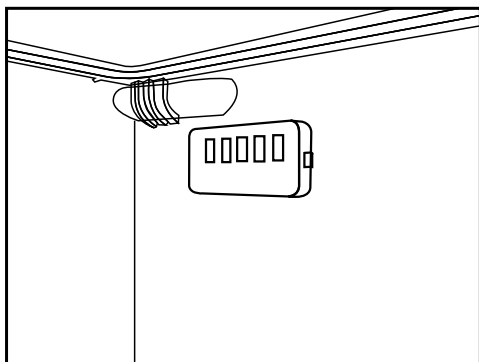

- Protože horký a vlhký vzduch se nedostane přímo do vašeho výrobku, když nejsou dvířka zavřená, výrobek se optimalizuje ve stávajících podmínkách tak, aby jídlo uvnitř bylo bezpečně chráněno. Je to funkce pro úsporu energie, funkce a součásti, jako jsou kompresor, ventilátor, ohřivač, rozmrazovač, osvětlení, displej a jiné, budou fungovat tak, aby za těchto podmínek spotřebovali minimální množství energie za současného zachování svěžesti vašich potravin.
- V případě více možností je třeba umístit skleněné police tak, aby nebyly blokovány vývody vzduchu v zadní stěně, přednostně se nacházejí vývody vzduchu pod skleněnou polici. Tato kombinace může pomoci ochudit distribuci vzduchu a energetickou účinnost.

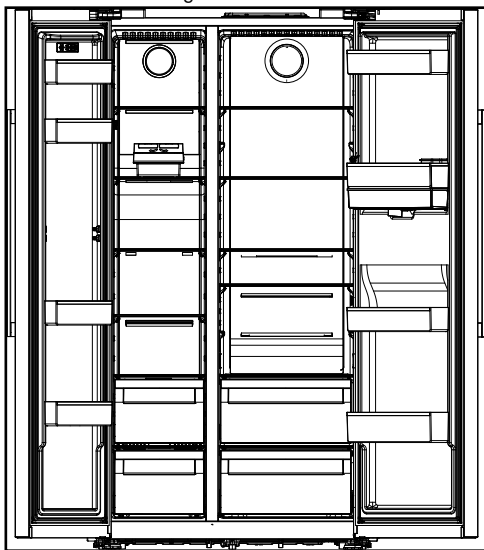

5.2 První operace

Před použitím chladničky se ujistěte, že byly provedeny všechny nezbytné přípravy v souladu s pokyny uvedenými v kapitolách "Bezpečnostní pokyny a životní prostředí" a "Instalace".

- Nechte výrobek běžet bez vloženého jídla v jeho nitru po dobu 12 hodin a neotvírejte dveře, pokud to není nezbytné.



Když se kompresor zapne, uslyšíte zvuk. Je normální slyšet zvuk, i když kompresor není aktivní, v důsledku stlačené kapaliny a plynu v chladičím systému.



Je normální, že se přední hrany chladničky ohřejí. Tyto oblasti jsou navrženy tak, aby se zahřál, s cílem zabránění kondenzace.



U některých modelů se panel indikátoru automaticky vypne po 1 minutách po zavření dveří. Znovu se aktivuje když se dveře otevřou nebo po stisknutí tlačítka.

6 Provoz spotřebiče



Nejdříve si přečtěte část "Bezpečnostní pokyny"!

- Na urychlení procesu rozmrazování nepoužívejte žádné mechanické nářadí ani jiné nářadí, jako jsou doporučené výrobcem.
- Nepoužívejte části chladničky, jako jsou dveře nebo zásuvky, jako podpěru nebo stupínek. Může to způsobit zakopnutí do produktu nebo poškození jeho komponent.
- Výrobek se používá pouze pro skladování potravin.
- Pokud nebudete doma (např. dovolená) a nebudete delší dobu používat výrobek ledu nebo dávkovač vody, vypněte ventil vody. V opačném případě může dojít k úniku vody.

6.1 Vypnutí produktu

- Pokud produkt nebudete delší dobu používat;
 - odpojte ho,
 - odstraňte něj jídlo, z důvodu zabránění zápachu,
 - počkejte, dokud se led neroztaje,
 - vyčistěte vnitřek a počkejte, dokud nevyschne.
 - nechte dveře otevřené, aby nedošlo k poškození vnitřních plastů produktu.

6 Provoz produktu

Nejdříve si přečtěte část "Bezpečnostní pokyny"!

6.2 Indikační panel

Indikační panely se mohou lišit v závislosti na modelu vašeho výrobku.

Při používání chladničky vám budou pomáhat zvukové a vizuální funkce indikačního panelu.

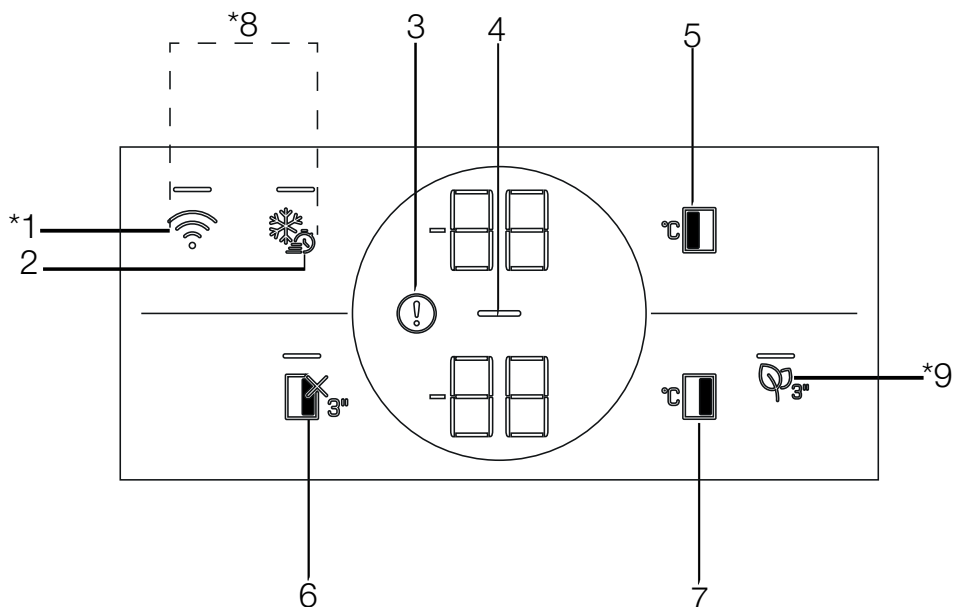

1. Bezdrátové tlačítko
2. Tlačítko rychlého zmrazení
3. Výstraha před vysokou teplotou / poruchou
4. Kontrolka úspory energie (displej vypnutý)
5. Tlačítko nastavení teploty mrazicí části
6. Funkční tlačítko VYPNUTÍ (Prázdniny) chladicího prostoru
7. Tlačítko nastavení teploty chladicího prostoru
8. Tlačítko na obnovení nastavení bezdrátového připojení
9. Klíč modulu pro odstranění zápachu

***Nemusí být k dispozici pro všechny modely**



***Volitelně:** Zobrazené funkce jsou volitelné, ve funkcích na displeji vašeho zařízení se mohou lišit tvar a umístění.

Používání výrobku

1. Bezdrátové tlačítko

Toto tlačítko se používá pro bezdrátové připojení k vašemu produktu prostřednictvím mobilní aplikace HomeWhiz.

Při delším stisknutí tlačítka (3 sekundy) bliká symbol bezdrátového připojení na displeji / obrazovce pomalu (v intervalech 0,5 sekundy). Tímto způsobem se na produktu inicializuje domácí síť.

Po dosažení bezdrátového připojení s produktem, symbol bezdrátového připojení (📶) nepřetržitě svítí.

Po vytvoření počátečního spojení můžete spojení aktivovat / deaktivovat krátkým stisknutím tlačítka. Symbol bezdrátového připojení bude blikat rychle (v intervalech 0,2 sekundy), dokud se spojení nenaváže. Když je připojení aktivní, bude symbol sítě nepřetržitě svítit.

Pokud se spojení nelze navázat delší dobu, zkontrolujte nastavení spojení a viz "Řešení problémů" v uživatelské příručce.

Na bezdrátové připojení se používá aplikace HomeWhiz. Kroky instalace jsou popsány v aplikaci v průběhu instalace.

Do aplikace můžete vstoupit přečtením QR kódu dostupného na štítku HomeWhiz na produktu. Aplikace je nabízena prostřednictvím App Store pro zařízení IOS a prostřednictvím obchodu Play pro zařízení Android. Podrobné informace najdete na <https://www.homewhiz.com/>.

2. Tlačítko rychlého zmrazení

Po stisknutí tlačítka rychlého zmrazení se rozsvítí LED dioda a aktivuje se funkce rychlého zmrazení. Teplota mrazicí části je nastavena na -27 stupňů Celsia. Opětovným stisknutím tlačítka funkci zrušíte. Funkce rychlého zmrazení se automaticky zruší po 24 hodinách. Pro zmrazení velkého množství čerstvých potravin, stiskněte tlačítko Rychlého zmrazování před vložením potravin do mrazicího prostoru.

3. Výstraha před vysokou teplotou / poruchou

Tento ukazatel (🔴) bude aktivní, když vaše chladnička nedokáže dostatečně chladit nebo v případě chyby snímače. Na ukazateli teploty mrazicí části se zobrazí "E" a na ukazateli teploty chladicí části

se zobrazí čísla jako 1,2,3 Tato čísla poskytují autorizované službě informace o chybě, ke které došlo.

Když naložíte teplé jídlo do mrazicí přihrádky nebo pokud ponecháte dveře otevřené delší dobu, může se zobrazit vykřičník. Nejde o chybu, toto varování se odstraní, když potraviny vychladnou nebo stisknete libovolné tlačítko.

4. Kontrolka úspory energie (displej vypnutý)

Když dvířka produktu nejsou po určitou dobu otevřené nebo zavřené, automaticky se aktivuje funkce úspory energie a zobrazí se symbol úspory energie (⏻). Když je funkce úspory energie aktivní, všechny symboly na obrazovce kromě symbolu úspory energie musí být vypnuty. Při aktivní funkci úspory energie se stiskem tlačítka nebo otevřením dveří deaktivuje funkce úspory energie a značky na displeji se vrátí do normálního nastavení. Funkce úspory energie je funkce aktivována od výroby a nelze ji zrušit.

5. Tlačítko nastavení teploty mrazicí části

Nastavení teploty se provádí pro chladicí prostor. Stisknutím tohoto tlačítka můžete nastavit teplotu mrazicí části na -18, -19, -20, -21, -22, -23, -24 stupňů Celsia.

6. Funkční tlačítko VYPNUTÍ (Prázdniny) chladicího prostoru



Stisknutím tlačítka na 3 sekundy aktivujete funkci dovolené. Je aktivován režim dovolené a LED na tlačítku svítí. Na ukazateli teploty chladicího prostoru se zobrazí "- " a chladicí prostor aktivně neprovádí chlazení. Když je tato funkce aktivována, nenechte uskladněné jídlo v chladicím prostoru. Ostatní oddělení pokračují v ochlazování podle nastavených teplot. Opětovným stisknutím tlačítka na 3 sekundy tuto funkci zrušíte.

Používání výrobku

7. Tlačítko nastavení teploty chladicího prostoru

Umožňuje nastavení teploty pro oddělení chlazení. Stisknutím tohoto tlačítka můžete nastavit teplotu chladicí části na 8,7,6,5,4,3,2 a 1 stupňů Celsia.

8. Tlačítko na obnovení nastavení bezdrátového připojení

Chcete-li resetovat nastavení bezdrátového připojení, stiskněte Rychlé zmrazení () a tlačítko bezdrátového připojení () současně na 3 sekundy. Všechny dříve zaznamenané informace o uživateli se odstraní z produktu, kde se nastavení bezdrátového připojení resetují / obnoví na původní hodnoty z výroby.

9. Klíč modulu pro odstranění zápachu

Stisknutím tohoto tlačítka po dobu 3 sekund aktivujete/deaktivujete funkci odstraňování zápachu. LED na tlačítku se rozsvítí, když je povolena funkce odstraňování zápachu. Když je tato funkce povolena, modul pro odstraňování zápachu pracuje pravidelně.

Používání výrobku

6.3 Indikační panel

Indikační panely se mohou lišit v závislosti na modelu vašeho výrobku.

Při používání chladničky vám budou pomáhat zvukové a vizuální funkce indikačního panelu.

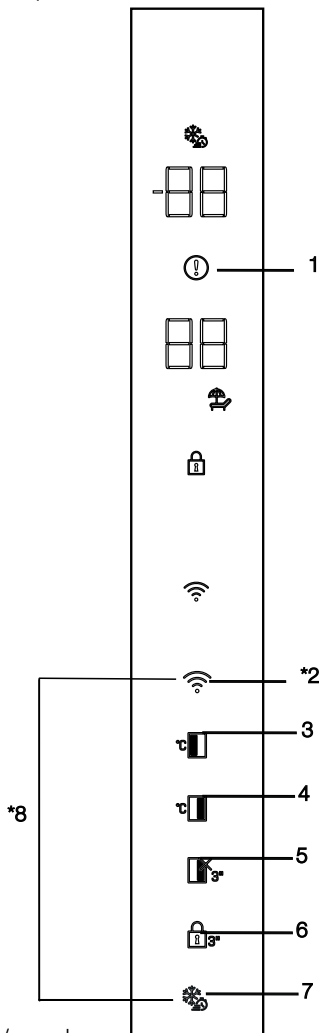

1. Výstraha před vysokou teplotou / poruchou
2. Bezdrátové tlačítko
3. Tlačítko nastavení teploty mrazicí části
4. Tlačítko nastavení teploty chladicího prostoru
5. Funkční tlačítko VYPNUTÍ (Prázdniny) chladicího

6. Zámek tlačítek
7. Tlačítko rychlého zmrazení
8. Tlačítko na obnovení nastavení bezdrátového připojení

***Nemusí být k dispozici pro všechny modely**



***Volitelně:** Zobrazené funkce jsou volitelné, ve funkcích na displeji vašeho zařízení se mohou lišit tvar a umístění.

Používání výrobku

1. Výstraha před vysokou teplotou / poruchou

Tento ukazatel (🔥) bude aktivní, když vaše chladnička nedokáže dostatečně chladit nebo v případě chyby snímače. Na ukazateli teploty mrazicí části se zobrazí "E" a na ukazateli teploty chladicí části se zobrazí čísla jako 1,2,3 Tato čísla poskytují autorizované službě informace o chybě, ke které došlo.

Když naložíte teplé jídlo do mrazicí přihrádky nebo pokud ponecháte dveře otevřené delší dobu, může se zobrazit vykřičník. Nejde o chybu, toto varování se odstraní, když potraviny vychladnou nebo stisknete libovolné tlačítko.

2. Bezdrátové tlačítko

Toto tlačítko se používá pro bezdrátové připojení k vašemu produktu prostřednictvím mobilní aplikace HomeWhiz.

Při delším stisknutí tlačítka (3 sekundy) bliká symbol bezdrátového připojení na displeji / obrazovce pomalu (v intervalech 0,5 sekundy). Tímto způsobem se na produktu inicializuje domácí síť.

Po dosažení bezdrátového připojení s produktem, symbol bezdrátového připojení (📶) nepřetržitě svítí.

Po vytvoření počátečního spojení můžete spojení aktivovat / deaktivovat krátkým stisknutím tlačítka. Symbol bezdrátového připojení bude blikat rychle (v intervalech 0,2 sekundy), dokud se spojení nenaváže. Když je připojení aktivní, bude symbol sítě nepřetržitě svítit.

Pokud se spojení nelze navázat delší dobu, zkontrolujte nastavení spojení a viz "Řešení problémů" v uživatelské příručce.

Na bezdrátové připojení se používá aplikace HomeWhiz. Kroky instalace jsou popsány v aplikaci v průběhu instalace.

Do aplikace můžete vstoupit přečtením QR kódu dostupného na štítku HomeWhiz na produktu. Aplikace je nabízena prostřednictvím App Store pro zařízení IOS a prostřednictvím obchodu Play pro zařízení Android.

Podrobné informace najdete na <https://www.homewhiz.com/>.

3. Tlačítko nastavení teploty mrazicí části

Nastavení teploty se provádí pro chladicí prostor. Stisknutím tohoto tlačítka můžete nastavit teplotu

Chladnička / Uživatelská příručka

mrazicí části na -18, -19, -20, -21, -22, -23, -24 stupňů Celsia.

4. Tlačítko nastavení teploty chladicího prostoru

Umožňuje nastavení teploty pro oddělení chlazení. Stisknutím tohoto tlačítka můžete nastavit teplotu chladicí části na 8,7,6,5,4,3,2 a 1 stupňů Celsia.

5. Funkční tlačítko VYPNUTÍ (Prázdniny) chladicího prostoru

Stisknutím tlačítka na 3 sekundy aktivujete funkci dovolené. Bude aktivován dovolenkový režim a rozsvítí se ikona dovolené. Na ukazateli teploty chladicího prostoru se zobrazí "- -" a chladicí prostor aktivně neaktivuje chlazení. Když je tato funkce aktivována, nenechte uskladněné jídlo v chladicím prostoru. Ostatní oddělení pokračují v ochlazování podle nastavených teplot. Opětovným stisknutím tlačítka na 3 sekundy tuto funkci zrušíte. Aktivuje se dovolenkový režim a rozsvítí se ikona dovolené.

6. Zámek tlačítek

Po stisknutí tlačítka zámku klávesnice (🔒) na 3 sekundy, aktivuje se zámek tlačítek a rozsvítí se ikona zámku tlačítek. Dalším stisknutím tlačítka na 3 sekundy zrušíte blokování tlačítek.



Funkci zámku tlačítek můžete použít, pokud chcete zabránit změnám nastavení teploty chladničky.

7. Tlačítko rychlého zmrazení

Po stisknutí tlačítka rychlého zmrazení se rozsvítí ikona rychlého zmrazení a aktivuje se funkce rychlého zmrazení. Teplota mrazicí části je nastavena na -27 stupňů Celsia. Opětovným stisknutím tlačítka funkci zrušíte. Funkce rychlého zmrazení se automaticky zruší po 24 hodinách. Pro zmrazení velkého množství čerstvých potravin, stiskněte tlačítko Rychlého zmrazování před vložením potravin do mrazicího prostoru.

Používání výrobku

8. Tlačítko na obnovení nastavení bezdrátového připojení

Chcete-li resetovat nastavení bezdrátového připojení, stiskněte Rychlé zmrazení  a tlačítko bezdrátového připojení () současně na 3 sekundy. Všechny dříve zaznamenané informace o uživateli se odstraní z produktu, kde se nastavení bezdrátového připojení resetují / obnoví na původní hodnoty z výroby.

6.4 Deodorant

(FreshGuard)

(Tato funkce je volitelná)

Deodorant rychle zápach ve vaší ledničce než stačí prostoupit na povrch. Díky tomuto deodorantu, který se umísťuje na vrchní část prostoru určený pro čerstvé potraviny, se zápach rozpustí a spolu se vzduch je aktivně přenesen do pachového filtru, poté je pročištěný vzduch opět vpuštěn zpět do prostoru pro čerstvé potraviny. Tímto způsobem jsou nechtěné pachy, které se mohou objevit v průběhu skladování potravin v ledničce, odstraněny dříve než prostoupí na povrch. Toho se dosáhne díky větráku, LED světla a zápachového filtru zabudovaného v deodorantu.

Chcete-li použít deodorizační modul, aktivujte jej pomocí kontrolního tlačítka

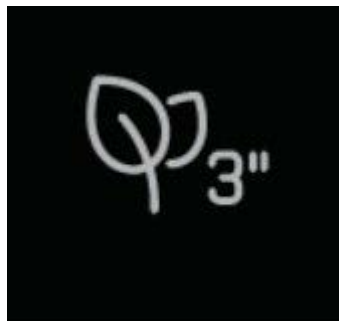

6.5 Zásobník na zeleninu a ovoce s regulovanou vlhkostí (EverFresh +)

(Tato funkce je volitelná)

Díky jednotce Zásobníku na zeleninu a ovoce s regulovanou vlhkostí se zelenina a ovoce mohou déle skladovat v prostředí s ideálními vlhkostními podmínkami. Díky systému nastavení vlhkosti s 3 možnostmi před vašim Zásobníkem na zeleninu a ovoce můžete regulovat vlhkost v přihrádce podle skladovaných potravin. Doporučujeme vám skladovat jídlo výběrem možnosti zelenina, když skladujete pouze zeleninu, možnosti ovoce, když skladujete pouze ovoce, a směs, když skladujete smíšené jídlo.

Doporučujeme, aby zelenina a ovoce nebyly skladovány v sáčcích, aby se zlepšila doba skladování potravin a aby se lépe využil systém kontroly vlhkosti. Ponechání v igelitových sáčcích způsobí, že zelenina shnije v krátké době.

Doporučujeme, aby se zejména okurky a brokolice neskladovaly v uzavřených sáčcích. V situacích, kde kontakt s ostatní zeleninou není vhodný, použijte obalový materiál, jako je papír, který má určitou pórovitost v souladu s hygienou.

Při umísťování zeleniny, uložte těžkou a tvrdou zeleninu na dno a lehkou a měkkou na vrchol, s přihlédnutím na specifické hmotnosti zeleniny. Nedávejte plody, které mají vysokou produkci plynu ethylenu, jako jsou hrušky, meruňky, broskve a zejména jablka do společného zeleninového zásobníku s jinou zeleninou a ovocem. Plyn etylen vycházející z těchto plodů může způsobit, že ostatní zelenina a ovoce budou zrát rychleji a začnou hnit v kratším časovém období.

6.6 Modré světlo / HarvestFresh (Tato funkce je volitelná)

Pro Modré světlo,

Zelenina a ovoce skladovány v Zásobníku na zeleninu a ovoce osvětlené modrým světlem pokračují ve fotosyntéze a zachovávají si hladinu vitamínu C díky vlnové délce modrého světla.

Pro HarvestFresh,

Zelenina a ovoce skladovány v Zásobníku na zeleninu a ovoce osvětlené technologií HarvestFresh si zachovávají hladinu vitamínů (vitamíny A a C) po delší dobu díky cyklem modré, zelené, červené a tmavé, které simulují cyklus dne.

Když jsou dveře vaší chladničky otevřeny během tmavého období technologie HarvestFresh, vaše chladnička to automaticky rozpozná a pro vaše pohodlí rozsvítí ostřejší jedno z modrých, zelených nebo červených světel. Tmavé období bude pokračovat, když zavřete dveře chladničky, aby představovalo noční období denního cyklu.

Používání výrobku

6.7 Použití dávkovače vody

(Tato funkce je volitelná)



Prvních několik sklenic vody odebrané z dávkovače vody bude obvykle teplých.



Pokud se dávkovač vody nepoužívá delší dobu, abyste získali čistou vodu, první sklenice vody vylijte.

1. Zatlačte svým sklenicí rameno dávkovače vody. Pokud používáte pohár z měkkého plastu, je jednodušší rameno dávkovače vody stisknout rukou.
2. Po naplnění sklenice vodou dle potřeby, uvolněte rameno.

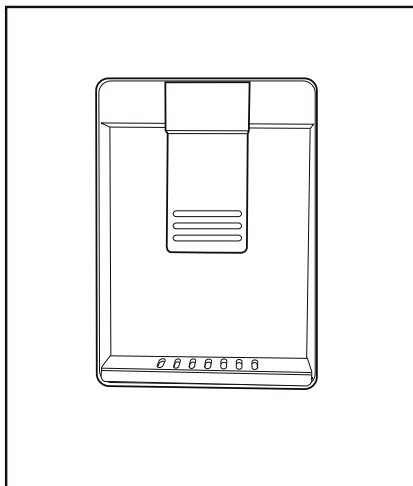

Množství vody proudící z dávkovače vody závisí na tlaku, který vyvíjíte na rameno. Když je hladina vody ve vašem sklenici / nádobě zvýšená, mírně uvolněte tlak na rameno, abyste zabránili přetečení. Pokud mírně stisknete rameno, voda bude kapat; to je normální a nejde o poruchu.

6.8 Naplnění vodní nádrže dávkovače vody

Otevřete víko nádrže na vodu, jak je znázorněno na obrázku. naplňte ji čistou pitnou vodou. Zavřete víko.

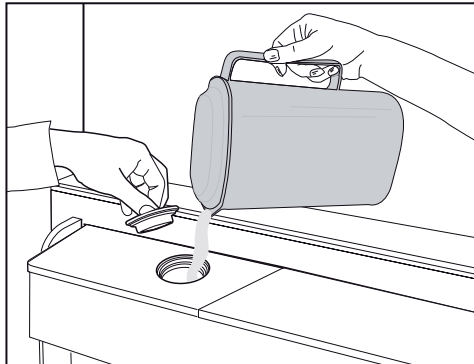

6.9 Čištění nádrže na vodu

Vyberte nádrž na vodu uvnitř police dveří.

Odpojte ji drženími za obě strany dveří police.

Držte obě strany vodní nádrže a odstraňte ji v 45° úhlu.

Vyjměte a vyčistěte víko nádrže na vodu.

Používání výrobku

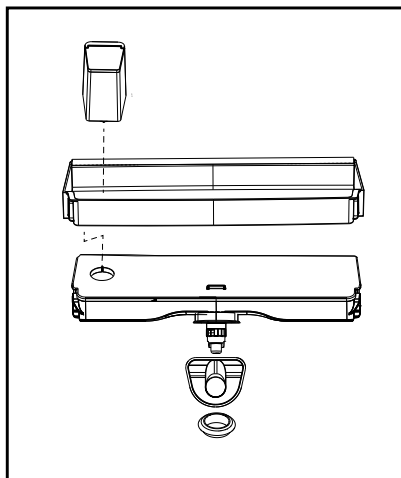
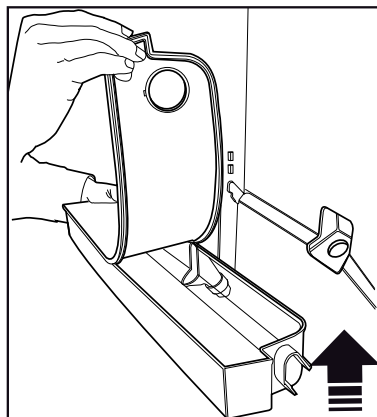
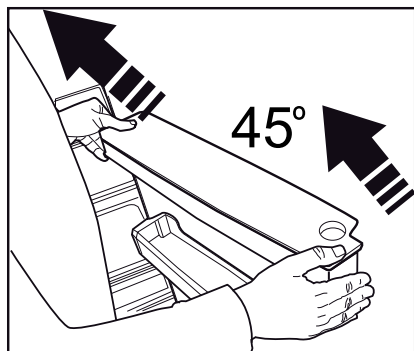
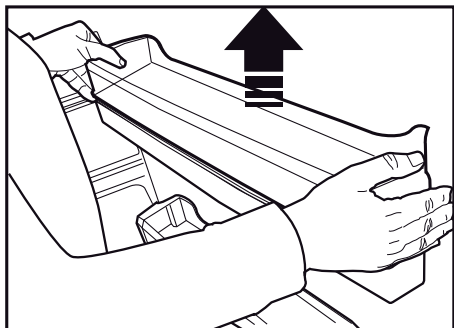

Nenaplňujte nádrž na vodu ovocnou šťávou, šumivými nápoji, alkoholickými nápoji nebo jinými kapalinami nekompatibilní pro použití s dávkovačem vody. Používání těchto kapalin může způsobit poruchu a poškození dávkovače vody. Použití dávkovače vody tímto způsobem není v souladu se zárukou. Chemické látky a aditiva v těchto nápojích / kapalinách mohou způsobit materiální škody na vodní nádrži.



Vodní nádrž a komponenty dávkovače vody není možné čistit v myčce nádobí.



Součásti nádrže na vodu a dávkovač vody nemyjte v myčce nádobí.

Používání výrobku

6.10 Nádobka na mléko (chladicí zóna)

(Tato funkce je volitelná)

"Nádobka na mléko (chladicí zóna)" poskytuje nižší teplotu než přihrádka chladničky. Tuto nádobku použijte na uskladnění lahůdek (salámy, klobásy, mléčné výrobky atd.), které vyžadují nižší skladovací teplotu, nebo k okamžité konzumaci masných, kuřecích nebo rybích výrobků. Neskladujte v této nádobce ovoce a zeleninu.

6.11 Zásobník na zeleninu a ovoce

Zásobník na zeleninu chladničky je navržen tak, aby zelenina zůstala čerstvá při zachování své vlhkosti. Za tímto účelem je celková cirkulace chladného vzduchu v zásobníku na zeleninu intenzivnější. Skladujte ovoce a zeleninu v tomto prostoru. Udržujte zelené, listnaté zeleniny a ovoce odděleně, aby se prodloužila jejich životnost.

6.12 Ionizátor

(Tato funkce je volitelná)

Ionizační systém ve vzduchovém potrubí chladicí části slouží k ionizaci vzduchu. Emise negativních iontů eliminuje bakterie a další molekuly způsobující zápach ve vzduchu.

6.13 Pachový filtr

(Tato funkce je volitelná)

Pachový filtr v prostoru vzduchového potrubí chladiče zabrání vzniku nežádoucího zápachu.

6.14 Icematic a box pro skladování ledu

(Tato funkce je volitelná)

Naplňte icematic vodou a uložte jej na své místo. Led bude připraven asi po dvou hodinách. Při výběru ledu Icematic neodstraňujte.

Otočte tlačítka na ledové komoře v pravém směru o 90°, led vypadne do níže uloženého Boxu pro skladování ledu. Následně můžete vybrat zásobník ledu a podávat led.



Box pro skladování ledu je určen pouze pro uchovávání ledu. Nenaplňujte ho vodou. Mohlo by dojít k jeho zlomení.



U produktů s automatickým výrobníkem ledu, při výrobě ledu můžete slyšet zvuk. Tento zvuk je normální a není známkou poruchy.

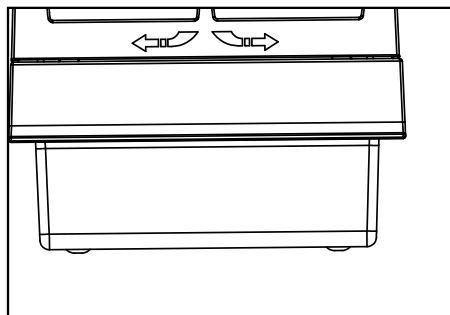
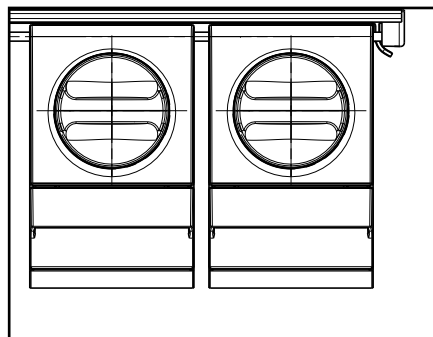

Používání výrobku

6.15 Mražení čerstvých potravin

- Pokud chcete zachovat kvalitu potravin, potraviny umístěné v mrazničce musí být zmrazené tak rychle, jak je to možné, z toho důvodu použijte funkci rychlého zmrazení.
- Pro zmrazování velkého množství čerstvých potravin stiskněte tlačítko rychlého zmrazování 24 hodin před umístěním potravin do mrazničky.
- Zmrazení potravin v čerstvém stavu prodlouží dobu jejich skladování v mrazničce.
- Zabalte potraviny do vzduchotěsných balení a těsně jejich uzavřete.
- Ujistěte se, že potraviny jsou před vložením do mrazničky zabalené. Místo tradičního obalového papíru použijte krabice do mrazáku, staniol a papír odolný proti vlhkosti, igelitové

sáčky nebo podobné obalové materiály.

- Každé balení potravin před zmrazením označte tak, že na ně napíšete datum. To vám umožní určit čerstvost každého balení při každém otevření mrazničky. Udržujte dřívější položky potravin v přední části, abyste zajistili, že budou použity jako první.
- Zmrazené potraviny musí být použity ihned po rozmrazení a neměly by být znovu zmrazeny.
- Nezmrazujte velké množství potravin najednou.

Nastavení Mrazicího prostoru	Nastavení Chladicího prostoru	Popisy
-18°C	4°C	Toto je výchozí, doporučené nastavení.
-20, -22 nebo -24°C	4°C	Tyto nastavení se doporučují pro teploty nad 30 ° C.
Rychlé zmrazování	4°C	Stiskněte funkci rychlého zmrazení 24 hodin před umístěním potravin, kdy se proces dokončí, výrobek se vrátí na předchozí nastavení.
-18 ° C nebo nižší	2°C	Použijte toto nastavení, pokud si myslíte, že chladicí prostor není dostatečně studený vzhledem k teplotě prostředí nebo časté otevírání dveří.

6.16 Doporučení pro skladování zmrazených potravin

Chladicí prostor musí být nastaven na méně než -18 °C.

1. Umístěte potraviny do mrazničky co nejrychleji, aby nedošlo k jejich rozmrazení.
2. Před zmrazením zkontrolujte položku "Datum spotřeby" na obalu, abyste zjistili, že ještě nevypršela.
3. Ujistěte se, že balení potravin není poškozeno.

6.17 Podrobnosti o mrazničce

Podle norem IEC 62552, mraznička musí mít schopnost zmrazit 4,5 kg potravin na teplotu -18 °C nebo nižší do 24 hodin na každých 100 litrů objemu mrazicího prostoru. Potraviny mohou být zachovány po delší dobu pouze při teplotě do teploty -18 °C. Potraviny můžete udržovat čerstvé po dobu několika měsíců (v mrazničce na nebo pod teplotou -18 °C).

Potraviny které mají být zmrazeny nesmí přijít do kontaktu s již zmrazenými potravinami uvnitř mrazničky z důvodu zabránění jejich částečnému rozmrazení.

Používání výrobku

Zeleninu uvařte a vodu odfiltrujte pro prodloužení doby zmrazeného skladování. Po filtraci dejte jídlo do vzduchotěsných balení a umístěte jej v mrazničce. Banány, rajčata, hlávkový salát, celer, vařené vejce, brambory a podobné potraviny nezmrazujte. Zmrazení těchto potravin jednoduše sníží nutriční hodnoty a kvalitu těchto potravin, jakož i způsobí jejich případné znehodnocení, které je zdraví škodlivé.

6.18 Umístění potravin

Police v mrazicí části	Různý mražené zboží jako jsou maso, ryby, zmrzlina, zelenina apod.
Police v chladicí části	Potraviny v hrnci, talíře a krabice s víčky, vejce (v krabicích s víčkem)
Police v dveřích chladicí části	Malé a balené potraviny nebo nápoje
Zásobník na zeleninu	Ovoce a zelenina
Část pro čerstvé potraviny	Lahůdky (potraviny pro snídani, masné výrobky, které mají být konzumovány v krátké době)

6.19 Výstraha otevřených dveří

(Tato funkce je volitelná)

Pokud dveře výrobku zůstanou otevřené po dobu 1,5 minuty, zazní akustické upozornění. Akustický upozornění ztichne, když jsou dveře zavřené nebo po stisknutí libovolného tlačítka na displeji (pokud je k dispozici).

6.20 Lampa osvětlení

Ve vnitřním osvětlení se používá LED lampa. V případě jakýchkoliv problémů s touto lampou se obraťte na autorizovaný servis.

Lampa/y, použité v tomto zařízení není možné použít pro osvětlení domu. Účel použití tohoto světla je pomoci uživateli umístit potraviny do chladničky / mrazničky bezpečně a pohodlně.



UPOZORNĚNÍ: Nejdříve si přečtěte část "Bezpečnostní pokyny"!



UPOZORNĚNÍ: Před čištěním chladničku odpojte od elektrické sítě.

- K čištění produktu nepoužívejte ostré ani drsné nástroje. Nepoužívejte materiály, jako jsou čisticí prostředky pro domácnost, mýdlo, čisticí prostředky, plyn, benzín, alkohol, vosk atd.
- Prach se musí z ventilační mřížky na zadní straně produktu odstranit nejméně jednou ročně (bez otevření krytu). Čištění se musí provádět suchým hadříkem.
- Dávejte pozor, aby se voda nedostala do krytu lampy a jiných elektrických částí.
- Očistěte dveře pomocí vlhkého hadříku. Odstraňte veškerý obsah, abyste odstranili dveře a poličky. Zvednutím nahoru vyberte poličky ve dveřích. Vyčistěte a osušte police, pak je umístěte zpět na jejich místo zasunutím shora.
- Nepoužívejte chlorovanou vodu nebo čisticí prostředky na vnějším povrchu a pochromovaných částech výrobku. Chlor může na takových kovových površích způsobit korozi.
- Nepoužívejte ostré a abrazivní nástroje, mýdlo, čisticí prostředky, čisticí prostředky, plyn, benzín, laky a podobné látky, abyste zabránili deformaci plastové části a odstranění otisků na ní. K čištění použijte teplou vodu a měkký hadřík a usušte do sucha.
- Na výrobcích bez funkce No-Frost se mohou na zadní stěně mrazničky nacházet kapky vody a námraza až do tloušťky prstu. Nečistěte a nikdy nenanášejte oleje ani podobné materiály.
- K čištění vnějšího povrchu výrobku použijte mírně navlhlý hadřík z mikrovlákna. Houby a jiné druhy čisticích oděvů mohou způsobit škrábance.

- Chcete-li během čištění vnitřního povrchu výrobku vyčistit všechny odnímatelné komponenty, omyjte tyto komponenty slabým roztokem sestávajícím z mýdla, vody a uhličitanu. Umyjte a důkladně osušte. Zabraňte kontaktu vody s prvky osvětlení a ovládacího panelu.



UPOZORNĚNÍ:

Na žádný vnitřní povrch nepoužívejte ocet, líh nebo jiné čisticí prostředky na bázi alkoholu.

7.1 Vnější povrchy z nerezavějící oceli

Na nerezovou ocel použijte neabrazivní čisticí prostředek a naneste ho měkkým hadříkem, který nepouští vlákna. Pro leštění, povrch jemně otřete hadříkem z mikrovlákna navlhčeným ve vodě a použijte suchou jelení kůži. Vždy sledujte žíly nerezavějící oceli.

7.2 Čištění výrobků se skleněnými dveřmi

Ze skel odstraňte ochrannou fólii.

Na vnitřním povrchu bubnu je povlak. Tento povlak minimalizuje tvorbu skvrn a poskytuje snadné čištění od vzniklých skvrn a nečistot. Sklo, které není chráněno povlakem, může být vystaveno trvalému spojení s organickými nebo anorganickými, vzduchovými a vodními kontaminanty, jako jsou vápenc, minerální soli, nespálené uhlovodíky, oxidy kovů a silikony, které v krátké době snadno způsobí skvrny a fyzikální škody. Udržování skel v čistotě je velmi obtížné, ne-li nemožné, a to i přesto, že jsou pravidelně čištěny. V důsledku toho se zhoršuje průhlednost a vzhled skla. Tvrdé a abrazivní metody a prostředky dále zvětšují tyto chyby a urychlují proces znehodnocování.

Pro běžné čisticí procesy se používají * zásadité a nekorozivní čisticí prostředky na bázi vody. Kvůli delší životnosti tohoto nátěru se během čištění nesmí používat zásadité a korozivní látky.

Pro zvýšení odolnosti těchto skel proti nárazům a rozbití se používá proces temperování.

Jako další bezpečnostní opatření, na zadních površích těchto skel byly aplikovány bezpečnostní fólie aby se zabránilo poškození životního prostředí v případě, že se rozbijí.

7.3 Prevence proti zápachu

Výrobek je vyroben bez jakýchkoliv pachových látek. Nicméně, udržování jídla v nesprávných částech a nesprávné čištění vnitřních povrchů může vést k zápachu.

Aby k tomu nedošlo, očistěte vnitřek se sodovou vodou každých 15 dní.

- Uchovávejte potraviny v uzavřených baleních. Mikroorganismy se mohou z neuzavřených potravin rozšířit a způsobit zápach.
- Nenechávejte potraviny se zašlým datem spotřeby a zkažené potraviny v chladničce.



Čaj je jedním z nejúčinnějších odstraňovačů zápachu. Dužinu uvařeného čaje vložte do produktu do otevřené nádoby a vyjměte ji nejpozději po 12 hodinách. Pokud ponecháte čajovou buničinu uvnitř produktu déle než 12 hodin, bude shromažďovat organismy, které způsobují zápach, takže může být zdrojem samotného zápachu.

7.4 Ochrana plastových povrchů

Olaj vyteklý na plastové povrchy může poškodit povrch a musí být ihned umytý teplou vodou.

Než se obrátíte na servis, viz následující seznam. Může Vám to ušetřit čas i peníze. Tento seznam obsahuje časté stížnosti, které nejsou spojeny s vadným zpracováním nebo poškozením materiálu. Některé funkce uvedené v tomto dokumentu se nemusí vztahovat na váš produkt.

Chladnička nefunguje.

- Zástrčka není úplně nasazena. >>> Zapojte ji úplně do zásuvky.
- Pojistka připojená do zásuvky která napájí produkt nebo hlavní pojistka je spálená. >>> Zkontrolujte pojistky.

Kondenzace na boční stěně chladicího prostoru (MULTI ZÓNA, CHLADÍČÍ, KONTROLNÍ a FLEXI ZÓNA).

- Prostředí je příliš chladné. >>> Neinstalujte výrobek v prostředí s teplotami pod -5 °C.
- Dveře se otevírají příliš často >>> Dbejte na to, abyste dveře výrobku neotvírali příliš často.
- Prostředí je příliš vlhké. >>> Neinstalujte výrobek ve vlhkém prostředí.
- Potraviny obsahující tekutiny jsou uchovávány v neuzavřených nádobách. >>> Uchovávejte potraviny, které obsahují tekutiny v uzavřených nádobách.
- Dveře výrobku byly ponechány otevřené. >>> Nenechávejte dveře chladničky otevřeny po delší dobu.
- Termostat je nastaven na příliš nízkou teplotu. >>> Nastavte termostat na vhodnou teplotu.

Kompresor nepracuje.

- V případě náhlého výpadku proudu nebo vytažení napájecího kabelu a po jeho opětovném připojení tlak plynu v chladicím systému výrobku není vyvážený, což spustí tepelný jistič kompresoru. Produkt se restartuje po přibližně 6 minutách. Když se výrobek po uplynutí této doby nerestartuje, obraťte se na servis.
- Je aktivní rozmrazování. >>> To je normální pro chladničku s plně automatickým rozmrazováním. Rozmrazování se provádí pravidelně.
- Produkt není zapojen do elektrické sítě >>> Ujistěte se, že napájecí kabel je zapojen.
- Nastavení teploty je nesprávné. >>> Zvolte odpovídající nastavení teploty.
- Není proud. >>> Produkt bude nadále fungovat normálně po obnovení napájení.

Provozní hluk chladničky se při používání zvyšuje.

- Provozní výsledky tohoto výrobku se mohou lišit v závislosti na změnách teploty okolního prostředí. To je normální a nejedná se o závadu.

Chladnička běží příliš často nebo příliš dlouho.

- Nový výrobek může být větší než ten předchozí. Větší výrobky budou pracovat po delší dobu.
- Teplota v místnosti může být vysoká. >>> Výrobek bude v místnosti s vyšší teplotou spuštěn po delší dobu.
- Výrobek mohl být zapojen pouze nedávno nebo v něm byly umístěny nové položky potravin. >>> Výrobek dosáhne nastavené teploty déle, když byl jen právě zapojen nebo do něj byly umístěny nové potraviny. To je normální.
- Do výrobku bylo v poslední době umístěno velké množství teplého jídla. >>> Nepokládejte horké jídlo do výrobku.
- Dveře byly často otevřeny nebo zůstaly otevřeny po delší dobu. >>> Teplý vzduch pohybující se uvnitř způsobí, že výrobek bude v provozu déle. Neotvírejte dveře chladničky příliš často.
- Dveře mrazničky nebo chladničky mohly zůstat pootvěřené. >>> Zkontrolujte, zda jsou dveře úplně zavřené.
- Výrobek může být nastaven na příliš nízkou teplotu. >>> Nastavte teplotu na vyšší stupeň a počkejte, až výrobek dosáhne nastavené teploty.
- Podložky dveří ledničky nebo mrazničky mohou být špinavé, opotřebované, rozbité nebo nesprávně nasazené. >>> Vyčistěte nebo vyměňte podložky. Poškozené / roztrhané podložky dveří způsobí, že výrobek bude běžet delší dobu pro zachování aktuální teploty.

Řešení problémů

Teplota mražení je velmi nízká, ale teplota chladiče je dostačující.

- Teplota prostoru mrazničky je nastavena na velmi nízký stupeň. >>> Nastavte teplotu v mrazničce na vyšší stupeň a znovu zkontrolujte.

Teplota chlazení je velmi nízká, ale teplota mrazničky je dostačující.

- Teplota prostoru chladničky je nastavena na velmi nízký stupeň. >>> Nastavte teplotu v mrazničce na vyšší stupeň a znovu zkontrolujte.

Potraviny uchovávané v chladnějších zásuvek prostor jsou zmrazeny.

- Teplota prostoru chladničky je nastavena na velmi nízký stupeň. >>> Nastavte teplotu v mrazničce na vyšší stupeň a znovu zkontrolujte.

Teplota v chladničce nebo v mrazničce je příliš vysoká.

- Teplota prostoru chladničky je nastavena na velmi vysoký stupeň. >>> Nastavení teploty chladičho prostoru má vliv na teplotu v mrazicím prostoru. Počkejte, až teplota příslušných částí dosáhne dostatečnou úroveň změnou teploty chladičho nebo mrazicího prostoru.
- Dveře byly často otevřeny nebo zůstaly otevřeny po delší dobu. >>> Neotvírejte dveře chladničky příliš často.
- Dveře mohou být pootevřené. >>> Zcela zavřete dveře.
- Výrobek mohl být zapojen pouze nedávno nebo v něm byly umístěny nové položky potravin. >>> To je normální. Výrobek dosáhne nastavenou teplotu déle, když byl jen právě zapojen nebo do něj byly umístěny nové potraviny.
- Do výrobku bylo v poslední době umístěno velké množství teplého jídla. >>> Nepokládejte horké jídlo do výrobku.

Třese se nebo vydává hluk.

- Podlaha není ve vodováze nebo není odolná. >>> Pokud se výrobek třese, když se pomalu pohybuje, nastavte stojany na vyrování výrobku. >>> Ujistěte se také, že podlaha je dostatečně odolná k tomu, aby unesla produkt.
- Všechny položky umístěné na výrobku může způsobit hluk. >>> Odstraňte všechny položky umístěné na výrobku.

Výrobek vytváří hluk tekoucí, stříkající kapaliny apod.

- Princip fungování tohoto výrobku je založen na toku kapalin a plynu. >>> To je normální a nejedná se o závadu.

Z výrobku zní zvuk jako vanoucí vítr.

- Výrobek pro proces chlazení používá ventilátor. To je normální a nejedná se o závadu.

Na vnitřních stěnách výrobku se vytvořil kondenzát.

- Horké nebo vlhké počasí zvýší námrazu a kondenzaci. To je normální a nejedná se o závadu.
- Dveře byly často otevřeny nebo zůstaly otevřeny po delší dobu. >>> Neotvírejte dveře příliš často, pokud zůstaly otevřené, zavřete je.
- Dveře mohou být pootevřené. >>> Zcela zavřete dveře.

Vytváří se kondenzát na vnější straně výrobku nebo mezi dveřmi.

- Okolní prostředí může být vlhké, je to naprosto normální ve vlhkém počasí. >>> Kondenzace se rozptýlí, když se sníží vlhkost.

Interiér zapáchá.

Řešení problémů

- Produkt není pravidelně čištěn. >>> Pravidelně čistěte vnitřek pomocí houbičky, teplé vody a sycené vody.

Některé balení a obalové materiály mohou způsobit zápach. >>> Používejte balení a obalové materiály bez zápachu.

Potraviny byly umístěny v neuzavřených baleních. >>> Uchovávejte potraviny v uzavřených baleních. Mikroorganismy se mohou z neuzavřených potravin rozšířit a způsobit zápach. Z výrobku odstraňte všechny potraviny se zašlým datem spotřeby a zkažené potraviny.

Dveře se nezavírají.

- Balíčky s potravinami mohou blokovat dveře. >>> Přemístěte předměty blokující dveře.
- Produkt nestojí v zcela svislé poloze na zemi. >>> Nastavte stojany pro uvedení výrobku do svislé polohy.
- Podlaha není ve vodováze nebo není odolná. >>> Ujistěte se, že podlaha je vyvážená a dostatečně odolná k tomu, aby unesla produkt.

Zásobník na zeleninu se zasekl.

- Potraviny mohou být v kontaktu s horní částí zásobníku. >>> Znovu uspořádejte potraviny v šuplíku.



VAROVÁNÍ: Pokud problém přetrvává i po provedení pokynů v této části, obraťte se na svého prodejce nebo na autorizovaný servis. Nepokoušejte se opravit produkt.

VYLOUČENÍ ODPOVĚDNOSTI / UPOZORNĚNÍ

Některé (jednoduché) poruchy může vhodně vyřešit sám koncový uživatel, aniž by byla ohrožena bezpečnost nebo bezpečné používání, ovšem za podmínky, že je oprava provedena v mezích a v souladu s následujícími pokyny (viz část „Vlastní oprava“).

Proto pokud není dovoleno jinak v části „Vlastní oprava“ níže, opravy je nutné svěřit registrovaným odborným opravám, aby nedošlo k ohrožení bezpečnosti. Registrovaná odborná opravna je odborný servis, který získal oprávnění přístupu k pokynům a soupisu náhradních dílů k tomuto výrobku od výrobce, v souladu s postupy uvedenými v legislativních ustanoveních podle Směrnice 2009/125/EC.

Ovšem záruční opravy může provádět pouze ten servis (tedy oprávněná odborná opravna), jehož telefonní číslo naleznete v návodu/v záručním listě nebo získáte u svého autorizovaného prodejce. Upozorňujeme tedy, že opravy provedené odbornými servisy (které nejsou společností Beko oprávněni) vedou k porušení záruky.

Vlastní oprava

Konečný uživatel může provést samoopravu, pokud jde o tyto náhradní díly: klika dveří, závěsy dveří, podnosy, koše a těsnění dveří (aktualizovaný seznam je k dispozici také na webových stránkách support.beko.com k 1. březnu 2021).

Dále musí být uvedené vlastní opravy, s cílem zajistit bezpečnost výrobku a zabránit riziku vážného zranění, provedeny podle pokynů v návodu pro vlastní opravy nebo podle pokynů, které jsou k dispozici na support.beko.com. Z bezpečnostních důvodů před provedením jakékoli opravy odpojte produkt z elektrické sítě.

Opravy nebo pokusy o opravu provedené koncovými uživateli u dílů, které nejsou součástí tohoto soupisu, nebo které nejsou v souladu s pokyny v návodu pro vlastní opravy nebo s pokyny, které jsou k dispozici na support.beko.com, mohou vést ke vzniku bezpečnostních rizik, která nespádají do odpovědnosti společnosti Beko a vedou k propadnutí záruky na výrobek.

Proto velmi doporučujeme, aby se koncoví uživatelé nepokoušeli provádět opravy, které nespádají do uvedeného soupisu náhradních dílů, a aby se v takovém případě obrátili na autorizované odborné opravny nebo registrované odborné opraváře. Tyto pokusy ze strany koncových uživatelů mohou naopak vést k ohrožení bezpečnosti a poškození výrobku a následně ke vzniku požáru, zatopení, úrazu elektřinou a vážnému zranění osob.

Například, mimo jiné, následující opravy musí být adresovány autorizovanému profesionálnímu opraváři nebo registrovanému profesionálnímu opraváři: kompresor, chladič okruh, hlavní panel, panel invertoru, panel displeje atd.

Výrobce/prodávající nemůže být v žádném případě odpovědný za případ, kdy koncoví uživatelé nedodrží výše uvedená ustanovení.

Dostupnost náhradních dílů pro chladničku je 10 let.

Během této doby budou k dispozici originální náhradní díly pro správné chladničku.

Minimální záruční doba na vámi zakoupenou ledničku je 24 měsíců.

Tento výrobek je vybaven světelným zdrojem o energetické třídě "G". Světelný zdroj na tomto výrobku může být vyměněn pouze profesionálními opraváři.

beko

Šaldytuvas

Vartotojo vadovas

Chłodziarka

Instrukcja użytkowania

Chladnička

Používateľská príručka

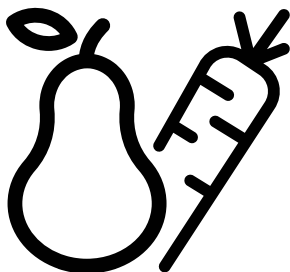

GN163140XBN



LT/PL/SK

58 5857 0000/AH 2/3

Gerb. kliente,

Prašome prieš naudojantis produktu perskaityti šią instrukciją.

Dėkojame, kad pasirinkote šį produktą. Mes norime, kad jūs pasiektumėte optimaliausią efektyvumą naudodami šį aukštos kokybės produktą, kuris buvo pagamintas naudojantis aukščiausiomis technologijomis. Kad to pasiektumėte, įdėmiai perskaitykite šią instrukciją ir kitus pridėtus dokumentus prieš pradėdant naudotis šiuo produktu, bei išsaugokite juos tolimesniam naudojimui.

Atsižvelkite į visą informaciją ir įspėjimus pateiktus naudotojo vadove. Tokiu būdu, galėsite apsaugoti save ir savo produktą nuo galimų pavojų.

Išsaugokite naudotojo vadovą. Pridėkite šį vadovą, jei perleisite produktą kam nors kitam.

Šiame naudojimo vadove rasite tokius simbolius:



Pavojus kuris gali baigtis mirtimi arba sužalojimu.

ĮSPĖJIMAS Pavojus kuris gali sukelti materialinę žalą produktui ir aplink jį esančiai aplinkai



Svarbi informacija arba naudingi patarimai apie naudojimą.



Perskaitykite naudotojo vadovą.



INFORMATION



SUPPLIER'S NAME

MODEL IDENTIFIER (*)

A

A

.Produkto duomenų bazėje saugomą modelio informaciją galima pasiekti užėjus į nurodytą svetainę ir suradus jūsų modelio identifikatorių (*), esantį energijos etiketėje.

<https://eprel.ec.europa.eu/>

1 Saugumas ir aplinkosaugos instrukcijos **3**

2 Aplinkos instrukcijos **7**

- 2.1 Elektros ir elektroninės įrangos atliekų (WEEE) ir panaudotų produktų utilizavimo direktyvų atitiktis: 7
- 2.2 RoHS direktyvos atitiktis 7
- 2.3 Informacija apie pakuotę 7

3 Jūsų šaldytuvas **8**

4 Įrengimas **9**

- 4.1 Tinkama vieta montavimui 9
- 4.2 Plastikinių montavimo kaladėlių pritvirtinimas 9
- 4.3 Atramų reguliavimas 10
- 4.4 Elektros jungtys 11

5 Paruošimas **12**

- 5.1 Kaip taupyti energiją 12
- 5.2 Pirmas naudojimas 12

5 Paruošimas **13**

6 Įrenginio naudojimas **14**

- 6.1 Programos sustabdymas 14

6 Prietaiso naudojimas **15**

- 6.2. Valdymo skydelis 15
- 6.3. Valdymo skydelis 18
- 6.4 Kvapų naikinimo modulis 20
(FreshGuard) 20
- 6.5 Kontroliuojamos drėgmės daržovių skyrius (EverFresh+) 21
- 6.6 Mėlyna šviesa/„HarvestFresh“ 21
- 6.7 Vandens fontano naudojimas 22
- 6.8 Vandens fontano rezervuaro pripildymas 22
- 6.9 Vandens talpos valymas 22
- 6.10 Pieno produktų (šalto laikymo) dėžė 24

- 6.11 Daržovių skyrius 24
- 6.12 Jonizatorius 24
- 6.13 Kvapų filtras 24
- 6.14 „Icematic“ ir indelis ledui 24
- 6.15 Šviežių produktų užšaldymas 25
- 6.16 Užšaldytų produktų laikymo rekomendacijos 25
- 6.17 Giluminis užšaldymas 25
- 6.18 Produktų sudėjimas 26
- 6.19 Atidarytų durelių signalas 26
- 6.20 Apšviečianti lemputė 26

7 Priežiūra ir valymas **27**

- 7.1 Nerūdijančio plieno išoriniai paviršiai 27
- 7.2 Produktų su stiklinėmis durelėmis valymas 27

7 Priežiūra ir valymas **28**

- 7.3 Kvapų išvengimas 28
- 7.4 Plastikinių paviršių apsauga 28

8 Triukšių diagnostika **29**

1 Saugumas ir aplinkosaugos instrukcijos

Šiame skyriuje pateikiama saugumo informacija, skirta padėti išvengti sužalojimų ir turto pažeidimų. Nesilaikant šių instrukcijų visos garantijos prietaisui nustos galioti.

Naudojimo paskirtis

	ISPĖJIMAS: Pasirūpinkite, Kad Ventilacijos Angos, Esančios Prietaiso Korpuse Arba Įmontuotoje Struktūroje, Visiškai Nebūtų Užblokuotos.
	ISPĖJIMAS: Nenaudokite Mechaninių Ar Kitų Priemonių, Kad Paspartinumėte Atitirpinimo Procesą, Išskyrus Pagal Gamintojo Rekomendacijas.
	ISPĖJIMAS: Nesugadinkite Šaldymo Kontūro.
	ISPĖJIMAS: Elektrinių Prietaisų Nenaudokite Prietaiso Viduje Esančiuose Maisto Laikymo Skyriuose, Nebent Jie Yra Tokio Tipu, Kurį Rekomenduoja Gamintojas.

Šis prietaisas yra skirtas naudoti buitiniams ir kitoms panašiomis sąlygomis, pvz.:

- darbuotojų virtuvėse, esančiose parduotuvėse, biuruose ir kitoje darbo aplinkoje;
- ūkių namuose ir klientams, skirtoje viešbučių, motelių ir kitoje gyvenamojoje aplinkoje;
- nakvynę su pusryčiais siūlančiose įstaigose;
- maitinimo ir panašių nemažmeninių paslaugų atvejų.

1.1. Bendroji sauga

- Šis prietaisas neskirtas naudoti asmenims su fiziniiais, protiniais ir jutimais sutrikimais, jei jų tinkamai neapmoko kitas asmuo, bei vaikams. Prietaisu tokie asmenys gali naudotis tik prižiūrėti ir tinkamai instruktuoti už jų saugumą atsakingo asmens. Neleiskite su prietaisu žaisti vaikams.
- Jei prietaisas sugedo, atjunkite jį nuo elektros tinklo.
- Atjungę palaukite bent 5 minutes prieš vėl įjungdami prietaisą. Kai prietaiso nenaudojate, jį išjunkite. Nelieskite kištuko šlapiomis rankomis! Netraukite kištuko už laido, visada laikykite už kištuko.
- Nejunkite šaldytuvo į klibantį elektros lizdą.
- Atjunkite prietaisą, kai atliekate įrenginio, priežiūros, valymo ir remonto darbus.
- Jei prietaiso kurį laiką nenaudokite, išjunkite elektros lizdo kištuką ir išimkite maisto produktus.
- Nevalykite šaldytuvo ir netirpdykite ledo garu ar garinio valymo įrenginiais. Dėl garo kontakto su dalimis, kuriomis teka elektra, gali kilti trumpasis jungimas arba ištikti elektros smūgis!
- Neplaukite prietaiso purkšdami ar pildami ant jo vandenį! Elektros smūgio pavojus!
- Niekomet nenaudokite gaminio, jei gaminio viršuje arba galinėje pusėje esantis skyrius su elektroninėmis spausdintinėmis plokštėmis viduje yra atidarytas (elektroninių spausdintinių plokščių dangtis) (1).

Saugaus naudojimo instrukcijos

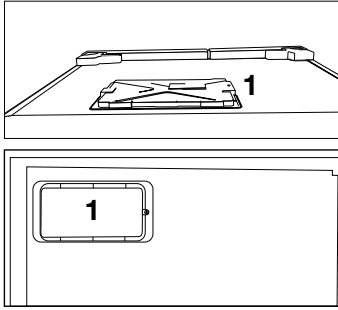

- Jei prietaisas sugedo, jo nenaudokite, nes gali trenkti elektros smūgis. Prieš ką nors darydami susisiekite su įgaliotąja aptarnavimo tarnyba.
- Įjunkite prietaisą į žemintą elektros lizdą. Žemininimą turi atlikti kvalifikuotas elektrikas.
- Jei prietaisas turi LED lempučių, jei jas reikia keisti arba jos sugedo, kreipkitės į įgaliotąją aptarnavimo tarnybą.
- Nelieskite šaldytų maisto produktų šlapiomis rankomis! Jie gali lipti prie rankų!
- Nedėkite į šaldiklį butelių ir skardinių su skysčiais. Jie gali sprogti!
- Skysčius statykite talpose stačiai, sandariai uždarę dangtelius.
- Prie prietaiso nepurškite degių medžiagų, nes jos gali užsidegti ar sprogti.
- Nelaikykite šaldytuve degių medžiagų ir produktų su degiomis dujomis (aerolių ir pan.).
- Nedėkite talpų su skysčiais ant prietaiso. Ant dalių, kuriomis teka elektra, išbėgusių skysčių kyla elektros smūgio ir gaisro pavojus.
- Saugokite prietaisą nuo lietaus, sniego, tiesioginių saulės spindulių ir vėjo. Kai prietaisą perkeliate į kitą vietą, netraukite jo už durų rankenos. Rankena gali atlūžti.

- Saugokite, kad prietaise neįstrigtų ranka ar kita kūno dalis.
- Nelipkite ir nesiremkite į dureles, stalčius ir pan. Dėl to prietaisas gali nukristi ir būti pažeistas.
- Neprispauskite elektros laido.
- Statant prietaisą, įsitinkite, ar maitinimo laidas niekur nestringa ir nėra pažeistas.
- Prietaiso užpakalinėje dalyje nemontuokite nešiojamų ilgintuvų su keliais lizdais arba nešiojamų maitinimo bloky.

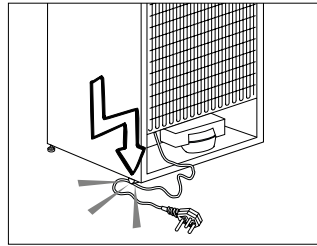

- Jūsų Side by Side šaldytuvui reikia vandens jungties. Jei vandens čiaupo dar nėra, ir turite skambinti santechnikui, atkreipkite dėmesį: Jei jūsų namuose įrengtas grindinis šildymas, turėkite omenyje, kad gręždami skylės betoninėse lubose galite pažeisti šią šildymo sistemą.
- Vaikai nuo 3 iki 8 metų gali naudotis šaldymo prietaisais, t. y., sudėti į juos ir išimti iš jų produktus.
- Laikykitės šių nurodymų, kad maisto produktai nebūtų užteršti:
- ilgai nelaikykite atidarytų prietaiso durų, priešingu atveju temperatūra jo skyriuose gali ženkliai pakilti, reguliariai valykite su maistu galinčius liestis paviršius ir pasiekiamas vandens išleidimo sistemas, išvalykite vandens talpyklas, jeigu jomis nebuvo naudotasi 48 h; praplaukite prie vandentiekio prijungtą vandens sistemą, jeigu

Saugaus naudojimo instrukcijos

vanduo nebuvo leistas 5 dienas, žalią mėsą ir žuvį šaldytuve laikykite sudėję į tinkamus indus, kad ji nesiliestų arba nevarvėtų ant kitų maisto produktų, dviem žvaigždutėmis pažymėti šaldyto maisto skyriai yra skirti laikyti iš anksto sušaldytą maistą, laikyti arba gaminti ledus bei gaminti ledo kubelius, viena, dviem arba trimis žvaigždutėmis pažymėti skyriai nėra skirti šaldyti šviežią maistą, jeigu šaldymo prietaisas ilgą laiką bus paliktas tuščias, išjunkite jį, atitirpinkite, išvalykite, išdžiovinkite ir palikite dureles atviras, kad prietaise neatsirastų pelėsis.

1.1.1 HC įspėjimas

Jei prietaise yra aušinimo sistema su R600a dujomis, saugokite aušinimo sistemą ir vamzdžius nuo pažeidimo perveždami ir naudodami prietaisą. Šios dujos yra degios. Jei aušinimo sistema pažeista, patraukite produktą saugiu atstumu nuo liepsnos ir iškart gerai išvėdinkite patalpą.



Etiketėje ant vidinės pusės kairėje nurodyta, kokio tipo dujos naudojamos prietaise.

1.1.2 Modeliams su vandens fontanu

- Slėgis šalto vandens įvade neturi viršyti 90 psi (620 kPa). Jei slėgis jūsų vandens sistemoje viršija 80 psi (550 kPa), joje turi būti sumontuotas slėgio ribojimo vožtuvas. Jei nežinote, kaip patikrinti vandens slėgį, kreipkitės į santchnikos specialistą.
- Jeigu jūsų vandentiekio sistemoje kyla hidraulinių smūgių pavojus, visada privalote naudoti apsaugos nuo hidraulinių smūgių įrangą. Pasitarkite su santchnikos specialistu, jeigu nesate užtikrinti, kad jūsų vandentiekio sistemoje nėra hidraulinių smūgių pavojaus.

- Negalima montuoti karšto vandens įvade. Saugokite žarnas nuo užšalimo. Darbinė vandens temperatūra turi būti nuo 33 °F (0,6 °C) iki 100 °F (38 °C).
- Naudokite tik geriamąjį vandenį

1.2. Numatytoji paskirtis

- Prietaisas yra skirtas naudoti namuose. Jis neskirtas komerciniam naudojimui.
- Prietaisas skirtas tik maisto produktams ir gėrimams laikyti.
- Nelaikykite jame produktų, kuriems reikia tiksliai reguliuojamos temperatūros (vakcinų, vaistų, kuriems reikia konkrečios temperatūros, medicininės paskirties priemonių ir pan.).
- Gamintojas nepriima atsakomybės už pažeidimus dėl netinkamo ar neatsargaus naudojimo.
- Originalios atsarginės dalys tiekiamos 10 metų nuo gaminio įsigijimo dienos.

1.3. Vaikų saugumas

- Laikykite pakuotes vaikams nepasiekiamoje vietoje.
- Neleiskite su prietaisu žaisti vaikams.
- Jei ant durelių yra užraktas, laikykite raktą vaikams nepasiekiamoje vietoje.

1.4. Elektros ir elektronikos atliekų (WEE) ir panaudotų produktų utilizavimo direktyvų atitikties

Šis prietaisas atitinka ES WEEE direktyvą (2012/19/ES). Prietaisas yra pažymėtas elektrinių ir elektroninių įrenginių atliekų (WEEE) klasifikacijos simboliu.

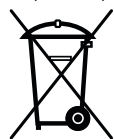

Prietaisas yra pagamintas iš aukštos kokybės dalių ir medžiagų, kurias galima panaudoti pakartotinai arba perdirbti. Neišmeskite prietaiso su buitinėmis atliekomis. Atiduokite jį į specialų elektrinių ir elektroninių atliekų surinkimo centrą.

Saugaus naudojimo instrukcijos

Kur rasti tokį centrą, teiraukitės vietinėje atsakingoje institucijoje.

1.5. RoHS direktyvos atitikties

- Šis prietaisas atitinka ES WEEE direktyvą (2011/65/ES). Jame nėra kenksmingų ir draudžiamų medžiagų, išvardintų direktyvoje.

1.6. Informacija apie pakuotę

- Prietaiso pakuotės yra pagamintos iš perdirbamų medžiagų pagal mūsų nacionalinius aplinkosaugos reikalavimus. Neišmeskite pakuočių su buitinėmis ar kitomis atliekomis. Atiduokite jas perdirbti į pakuočių surinkimo centrą, nurodytą vietinių atsakingųjų institucijų.

2 Aplinkos instrukcijos

2.1 Elektros ir elektroninės įrangos atliekų (WEEE) ir panaudotų produktų utilizavimo direktyvų atitiktis:

Šis prietaisas atitinka EU WEEE direktyvą (2012/19/EU). Prietaisas yra pažymėtas elektrinių ir elektroninių įrenginių atliekų (WEEE) klasifikacijos simboliu.



Šis simbolis rodo, kad šio produkto negalima išmesti su buitinėmis atliekomis baigus naudoti prietaisą. Panaudotas prietaisas turi būti gražintas į oficialų elektroninių ir elektros įrangos prietaisų

surinkimo punktą perdirbimui. Kad rastumėte šias surinkimo sistemas, prašome susisiekti su vietinėmis institucijomis arba prekybininku iš kurio pirkote. Kiekvienas namų ūkis turi svarbią rolę senų prietaisų atnaujinime ir perdirbime. Tinkamas panaudotų prietaisų išmetimas padeda išvengti galimo neigtyvaus aplinkai ir žmogaus sveikatai pavojaus.

2.2 RoHS direktyvos atitiktis

Šis prietaisas atitinka EU RoHS direktyvą (2011/65/EU). Jame nėra kenksmingų ir draudžiamų medžiagų, išvardintų direktyvoje.

2.3 Informacija apie pakuotę



Prietaiso pakuotės yra pagamintos iš perdirbamų medžiagų pagal mūsų nacionalinius aplinkosaugos reikalavimus.

Neišmeskite pakuočių su buitinėmis ar kitomis atliekomis. Atiduokite jas perdirbti į pakuočių surinkimo centrą, nurodytą vietinių atsakingų institucijų.

3 Jūsų šaldytuvas

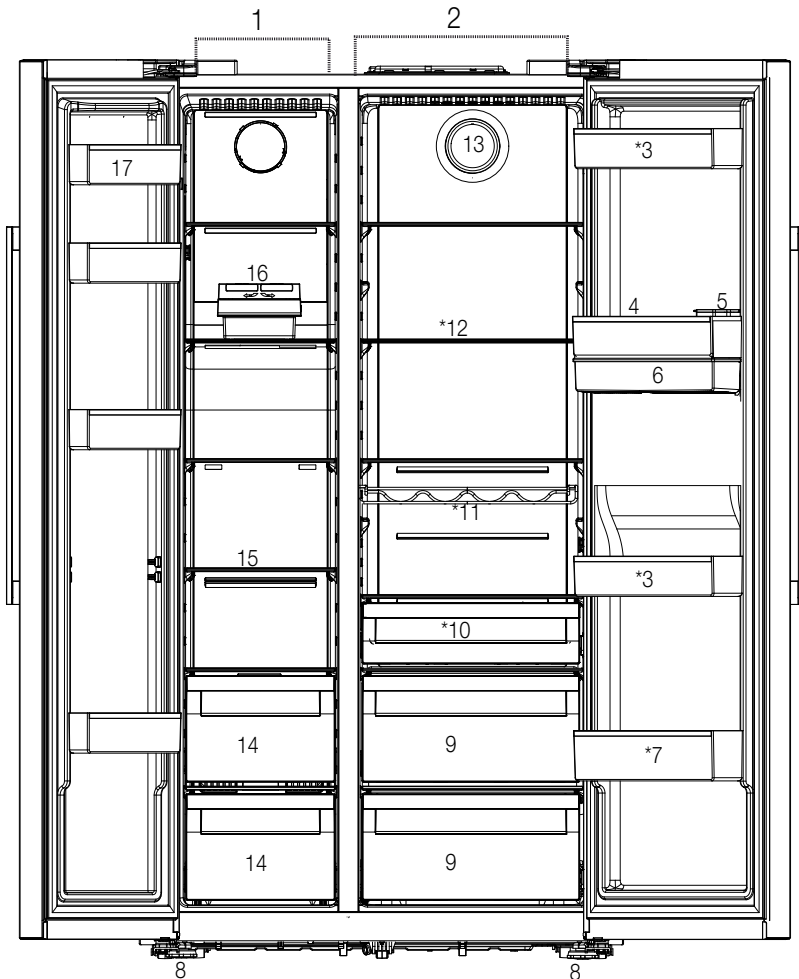

- 1– Šaldiklio kamera
- 2– Aušinimo kamera
- 3– Aušinimo skyriaus durelių lentynos
- 4– Kiaušinių laikiklis
- 5– Vandens dozatoriaus pildymo bakas
- 6– Vandens dozatoriaus rezervuaras
- 7– Butelių lentyna
- 8– Reguliuojami stoveliai
- 9– Daržovių skyrius
- 10– Pieno produktų (šalto laikymo) dėžė
- 11– Butelių lentyna
- 12– Stiklinės lentynos
- 13– Ventilatorius
- 14– Šaldyto maisto laikymo skyriai
- 15– Šaldiklio skyriaus stiklinė lentyna
- 16– „IceMatic“
- 17– Šaldiklio skyriaus durelių lentynos

Gali būti ne visuose modeliuose



***Pasirinktina:** šioje instrukcijoje pateikiamos iliustracijos yra sąlyginės ir gali skirtis nuo konkretaus jūsų prietaiso. Jei jūsų prietaise tokių dalių nėra, informacija apie jas taikoma kitiems prietaiso modeliams.

4 Įrengimas

4.1 Tinkama vieta montavimui



Visų pirma, perskaitykite „saugumo instrukcijų“ skyrių!

Efektyviam jūsų produkto veikimui reikalinga tinkama oro cirkuliacija. Jei gaminys bus statomas į nišą, nepamirškite palikti bent 5 cm tarpo tarp gaminio bei lubų, galinės sienos bei šoninių sienų.

Jei gaminys bus statomas į nišą, nepamirškite palikti bent 5 cm tarpo tarp gaminio bei lubų, galinės sienos bei šoninių sienų. Patikrinkite, ar galinėje sienelėje esantis apsauginis komponentas yra savo vietoje (jei jis pateiktas kartu su gaminiu). Jei komponento nėra arba jis pamestas ar nukritęs, pastatykite gaminį taip, kad tarp gaminio ir kambario sienų būtų paliktas bent 5 cm tarpas. Paliktas tarpas gale yra svarbus efektyviam gaminio veikimui.



DĖMESIO: Nenaudokite ilgutuvų ar paskirstymo lizdų.



DĖMESIO: Gamintojas neprisiima atsakomybės už žalą, atsiradusią dėl to, kad darbus atliko neįgalioti asmenys.



DĖMESIO: Įrengiant prietaisus turi būti atjungtas nuo elektros tinklo. To nepadarius galima sunkiai ar net mirtinai susižaloti!



DĖMESIO: : Jei durys per siauros ir prietaisas pro jas netelpa, nuimkite duris ir pasukite prietaisą šonu; jei ir tai nepadeda, kreipkitės į įgaliotą aptarnavimo centrą.

- Pastatykite prietaisą ant lygaus paviršiaus, kad jis nevibruotų.
- Statykite prietaisą bent 30 cm atstumu nuo kaitlės ir kitų šilumos šaltinių ir bent 5 cm atstumu nuo elektrinių orkaitių.
- Saugokite prietaisą nuo tiesioginių saulės spindulių ir nelaikykite drėgnoje aplinkoje.
- Kad prietaisas veiktų tinkamai, reikia pasirūpinti gera oro cirkuliacija. Jei prietaisą statote į nišą, palikite bent 5 cm tarp prietaiso, sienų ir lubų.

4.2 Plastikinių montavimo kaladėlių pritvirtinimas

Su prietaisu pateikiamos montavimo kaladėlės, kurios leidžia užtikrinti pakankamą oro cirkuliaciją tarp prietaiso ir sienų.

1. Norėdami jas pritvirtinti, atsukite varžtus nuo šaldytuvo ir prisukite varžtus, pateiktus su kaladėlėmis.

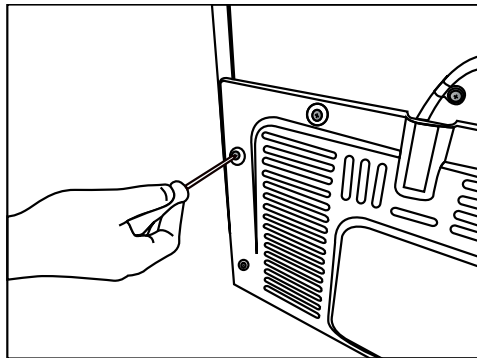

2. Pritvirtinkite 2 plastikines kaladėles ant ventilacijos dangtelio, kaip pavaizduota pav.

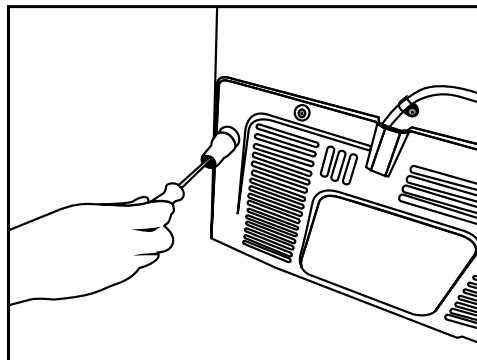

Montavimas

Kad sureguliuotumėte duris vertikaliai,

- Atlaisvinkite apačioje esančią tvirtinimo varžtą
- Prisukite reguliavimo varžtą (CW/CCW) atitinkamai pagal durelių poziciją
- Priveržkite tvirtinimo varžtą į galutinę poziciją

Kad sureguliuotumėte duris horizontaliai,

- Atlaisvinkite apačioje esantį tvirtinimo varžtą
- Atlaisvinkite viršuje esantį tvirtinimo varžtą
- Prisukite reguliavimo varžtą (CW/CCW) atitinkamai pagal durelių poziciją
- Priveržkite tvirtinimo varžtą viršuje į galutinę poziciją
- Priveržkite apačioje esantį tvirtinimo varžtą

4.3 Atramų reguliavimas

Jei prietaisas stovi nestabiliai, pareguliuokite priekines atramas pasukdami į kairę arba į dešinę.

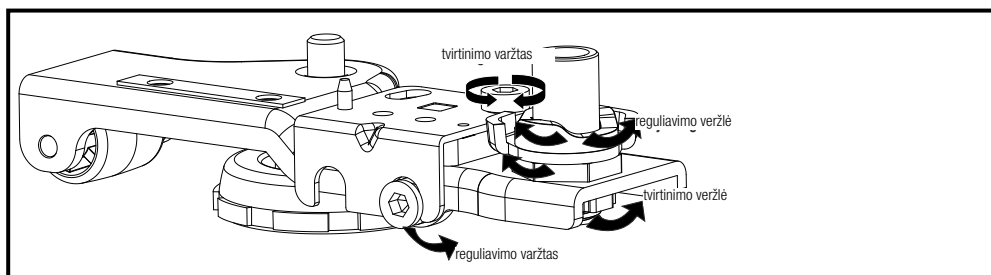
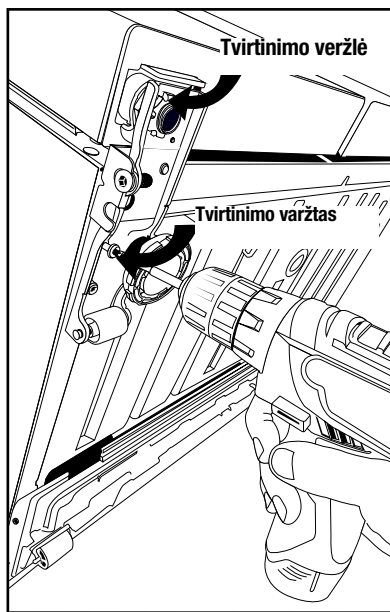
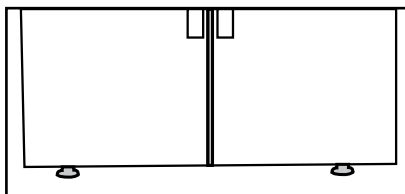

4.4 Elektros jungtys



DĖMESIO: Nenaudokite ilgintuvų ar paskirstymo lizdų.



DĖMESIO: Pažeistą maitinimo laidą turi pakeisti įgaliotoji aptarnavimo tarnyba.

- Mūsų įmonė neprisiima atsakomybės dėl pažeidimų, atsiradusių dėl to, kad prietaisas nebuvo prijungtas ir įžemintas pagal nacionalines taisykles.
- Pastačius prietaisą maitinimo laido kištukas turi būti lengvai pasiekiamas.



Karšto paviršiaus įspėjimas!
Šoninės jūsų produkto sienelės komplektuojamos su šaldančiais vamzdžiais vėsinimo sistemos pagerinimui. Aukšto slėgio skystis gali tekėti per šiuos paviršius ir įkaitinti šonines sienes. Tai yra normalu ir nerodo gedimo. Būkite atsargūs, kai liečiate šias vietas.

5 Paruošimas



Visų pirma, perskaitykite „saugumo instrukcijų“ skyrių!

5.1 Kaip taupyti energiją



Prijungiant prietaisą prie energijos taupymo sistemos kyla pavojus jį sugadinti.

- Laisvai statomam prietaisui: „šis šaldytuvas nėra skirtas naudoti, kaip įmontuojamas prietaisas“;
- Nelaikykite ilgą laiką atidarytų šaldytuvo durelių.
- Nedėkite į šaldytuvą karšto maisto ar skysčio.
- Neperpildykite šaldytuvo, nes dėl užstotų ventilacijos angų šaldymas bus ribotas.
- Priklausomai nuo prietaiso ypatybių, šaldytų produktų atšildymas aušinimo kameroje padeda taupyti elektros energiją ir išsaugoti maisto kokybę.
- Maistą reikia laikyti aušinimo kameros stalčiuose tam, kad sutaupytumėte energiją ir išsaugotumėte maistą geresnėje aplinkoje.
- Pasirūpinkite, kad maisto produktai nesilieštų prie aušinimo kameros temperatūros jutiklio.
- Kadangi karštas ir drėgnas oras nepateks tiesiai į jūsų gaminį, kai durys nebus atidarytos, todėl jūsų produktas optimizuosis tokiomis sąlygomis, kurių pakaks jūsų maistui apsaugoti. Šioje energijos taupymo funkcijoje, funkcijos ir komponentai, tokie kaip, kompresorius, ventilatorius, šildytuvas, atitirpinimas, apšvietimas, ekranas ir t.t., veiks taip, kad būtų taupoma energija, bet tuo pačiu metu išlaikomas maisto šviežumas.

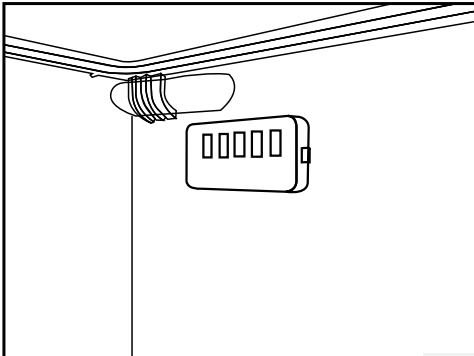

- Jei įmanoma, stiklinės lentynos turi būti padėtos taip, kad oro išleidimo angos galinėje sienelėje nebūtų užblokuotos. Geriausiu atveju, jos turėtų būti po stiklinėmis lentynomis. Šis derinys gali pagerinti oro cirkuliaciją ir energijos efektyvumą.

5.2 Pirmas naudojimas

Prieš naudodamiesi šaldytuvu imkitės reikalingų priemonių naudodamiesi instrukcijomis skyriuose apie „saugumą ir aplinkos apsaugą“, bei „montavimą“.

- Leiskite prietaisui veikti be maisto produktų bent 12 val., neatidarinėkite durelių, jei tai nėra būtina.

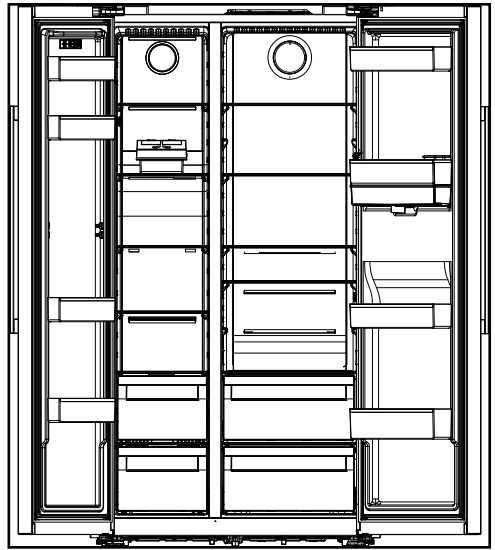

5 Paruošimas



Kai įsijungs kompresorius, išgirsite triukšmą. Tai normalu, garsas girdisi, net jei kompresorius neveikia, nes aušinimo sistemoje cirkuliuoja slėgio veikiami skysčiai ir dujos.



Priekiniams šaldytuvo kraštams būti šiltesniams yra normalu. Šios zonos yra numatytos būti šiltos, kad viduje nesikauptų kondensatas.



Kai kuriuose modeliuose indikatorius skydelis automatiškai išsijungia praėjus 1 minutei nuo durelių uždarymo. Jis vėl įsijungs paspaudus bet kurį mygtuką arba atidarius dureles.

6 Įrenginio naudojimas



Visų pirma, perskaitykite „saugumo instrukcijų“ skyrių!

- Nenaudokite jokių mechaninių įrankių ar kitų įrankių, kurių nerekomenduoja naudoti gamintojas, kad pagreitinumėte atšildymą.
- Nesiremkite ir nelipkite ant savo šaldytuvo dalių, tokių kaip durelės arba stalčiai. Tokiu atveju, produktas gali nuvirsti arba gali būti sugadintos jos dalys.
- Prietaisas skirtas tik maisto produktams laikyti.
- Išjunkite vandens sklendę, jei būsite išvykę (atostogausite) ir nenaudosite ledų gaminimo arba vandens rezervuaro funkcijų ilgą laiką. Kitu atveju, gali ištekėti vanduo.

6.1 Gaminio išjungimas

- Jei nenaudosite produkto ilgą laiką;
 - išjunkite jį iš rozetės lizdo,
 - išimkite maistą, kad išvengtumėte blogų kvapų,
 - palaukite kol ledas atitirps,
 - išvalykite vidų ir palaukite kol išdžius.
 - palikite duris atviras, kad išvengtumėte vidinių plastikinių dalių sugadinimo.

6 Prietaiso naudojimas

Visų pirma, perskaitykite „saugumo instrukcijų“ skyrių!

6.2. Valdymo skydelis

Indikatorių skydelis gali skirtis priklausomai nuo prietaiso modelio.

Naudotis šaldytuvu padeda vaizdiniai ir garsiniai signalai ir funkcijos.

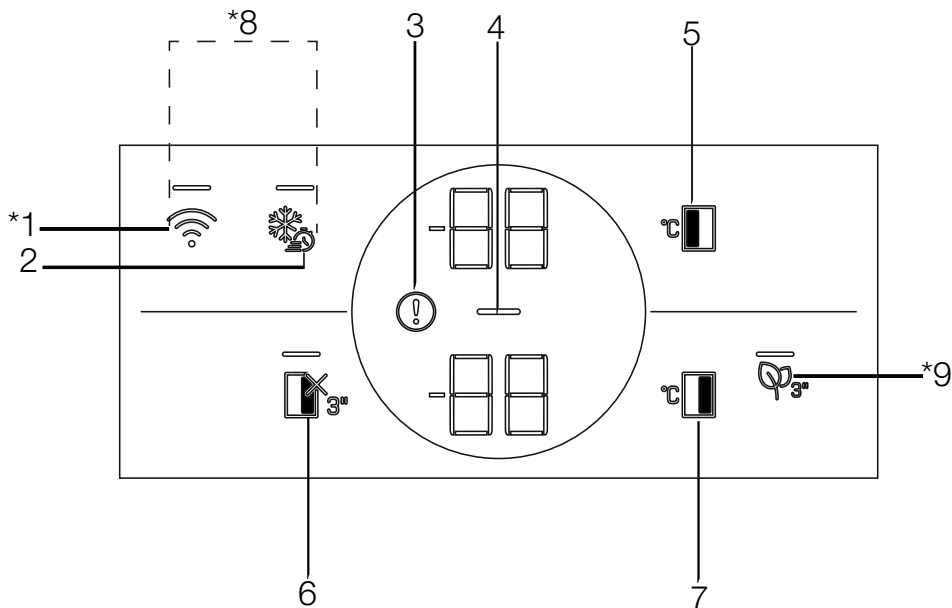

1. Belaidis mygtukas
2. Greitojo užšaldymo mygtukas
3. Aukštos temperatūros / klaidos įspėjimas
4. Energijos taupymo funkcijos indikatorius (ekranas išjungtas)
5. Šaldiklio skyriaus temperatūros nustatymo mygtukas
6. Aušinimo kameros išjungimo (atostogų) nustatymo mygtukas
7. Aušinimo kameros temperatūros nustatymo mygtukas
8. Mygtukas belaidžio ryšio funkcijoms perstatyti
9. Kvapų pašalinimo modulio mygtukas

*** Gali būti ne visuose modeliuose**



***Pasirinktinai:** Rodomos funkcijos yra neprivalomos, jūsų įrenginio ekrano skydelyje randamos funkcijos gali skirtis pagal formą ir vietą.

Prietaiso naudojimas

1. Belaidis mygtukas

Šis mygtukas naudojamas belaidžiam ryšiui, kuris sujungia jūsų produktą su HomeWhiz mobiliąją programėle.

Kai mygtukas yra paspaustas ilgesnį laiką (3 sek.), belaidžio ryšio simbolis ekrane lėtai mirksės (pusės sek. intervalais). Namų ryšio tinklas inicializuojamas produkte tokiu būdu.

Sujungus belaidį ryšį su produktu, belaidžio ryšio simbolis (☺) švies visada.

Užmezgus pradinį ryšį, galite suaktyvinti / išjungti ryšį trumpai paspaudę šį klavišą. Trumpai mirkstelės belaidžio ryšio tinklo simbolis (intervalais kas 0.2 sek.), iki kol bus nustatytas ryšys. Kai ryšys yra aktyvus, nuolat švies belaidžio ryšio tinklo simbolis.

Jei ryšys ilgą laiką nėra aptinkamas, patikrinkite savo ryšio nustatymus ir peržiūrėkite „Gedimų nustatymo“ skyrių esantį šiame vadove.

HomeWhiz programėlė turi būti naudojama belaidžiam ryšiui. Įdiegimo žingsniai yra nurodyti programėlėje diegimo metu.

Galite gauti prieigą prie programėlės nuskenavę QR kodą matomą HomeWhiz etiketėje ant produkto.

Programėlę rasite App Store iOS prietaisams ir Play Store Android prietaisams.

Apsilankykite <https://www.homewhiz.com/> dėl detalesnės informacijos.

2. Greitojo užšaldymo mygtukas

Kai greitojo užšaldymo mygtukas yra paspaustas, LED mygtuko šviesa švies ir greito šaldymo funkcija bus aktyvuota. Šaldiklio kameros temperatūras bus -27 laipsniai Celsijaus. Norėdami funkciją išjungti, mygtuką paspauskite dar kartą. Greito šaldymo funkcija automatiškai bus atšaukta po 24 valandų. Jei norite užšaldyti didelį kiekį šviežių maisto produktų, paspauskite greito užšaldymo mygtuką prieš sudėdami produktus į šaldiklį.

3. Aukštos temperatūros / klaidos įspėjimas

Šis simbolis (⚠) bus aktyvus, kai jūsų šaldytuvas negalės atlikti tinkamo šaldymo arba jei atsiras jutiklių gedimas. „E“ bus rodoma šaldiklio kameros temperatūros indikatoriuje ir simboliai tokie kaip 1,2,3... bus rodomi aušinimo kameros temperatūros indikatoriuje. Šie simboliai suteikia informaciją autorizuotam servisui, jei įvyks gedimas.

Šauktukas gali būti rodomas, kai įdedate šiltą maistą į šaldiklio kamerą arba laikote dureles atidarytas ilgą laiką. Tai nėra gedimas, šis įspėjimas bus pašalintas, kai maistas atšals arba kai paspausite bet kurį mygtuką.

4. Energijos taupymo funkcijos indikatorius (ekranas išjungtas)

Energijos taupymo funkcija įjungiama automatiškai ir energijos taupymo simbolis (⏻) bus rodomas, kai durelės nėra atidaromos arba yra uždarytos ilgą laiką. Veikiant energijos taupymo funkcijai, išjungiami visi ekrano simboliai, išskyrus energijos taupymo simbolį. Kai yra įjungta elektros taupymo funkcija, paspaudžiant bet kurį mygtuką arba atidarant dureles ši funkcija išjungiama ir vėl rodomi įprasti ekrano indikatoriai. Ši energijos taupymo funkcija yra aktyvi gamyklinių nuostatų funkcija, jos atšaukti negalima.

5. Šaldiklio skyriaus temperatūros nustatymo mygtukas

Temperatūra nustatoma šaldiklio kamrai. Spaudžiant mygtuką galima nustatyti temperatūrą šaldiklio kameroje į -18, -19, -20, -21, -22, -23, -24 laipsnius Celsijaus.

6. Aušinimo kameros išjungimo (atostogų) nustatymo mygtukas



Norėdami įjungti atostogų režimą, 3 sekundėms paspauskite mygtuką. Atostogų režimas aktyvuojamas ir mygtuko LED švies. Simbolis „-“ bus rodomas šaldymo kameros temperatūros indikatoriuje. Šaldymo kamera nešaldys. Kai aktyvi ši funkcija, maisto aušinimo skyriuje palikti negalima. Kiti skyriai ir toliau aušins pagal nustatytą temperatūrą. Norėdami režimą išjungti, 3 sekundėms paspauskite mygtuką.

Prietaiso naudojimas

7. Aušinimo kameros temperatūros nustatymo mygtukas

Temperatūra nustatoma aušinimo kamerai. Spaudžiant mygtuką galima nustatyti temperatūrą aušinimo kameroje į 8,7,6,5,4,3,2 ir 1 laipsnius Celsijaus.

8. Mygtukas belaidžio ryšio funkcijoms perstatyti

Kad perstatytumėte belaidžio ryšio nustatymus, paspauskite greito šaldymo () ir belaidžio ryšio () mygtukus kartu 3 sekundėms. Visa prieš tai buvusi įrašyta vartotojo informacija bus ištrinta ir visi ryšio nustatymai bus atkurti į gamyklinius.

9. Kvapų šalinimo modulio mygtukas

Paspauskite šį mygtuką 3 sekundes, kad įjungtumėte / išjungtumėte kvapo pašalinimo funkciją. Kai įjungta kvapo pašalinimo funkcija, mygtuko LED užsidega. Kai funkcija įjungta, kvapų šalinimo modulis veikia periodiškai.

Prietaiso naudojimas

6.3. Valdymo skydelis

Indikatorių skydelis gali skirtis priklausomai nuo prietaiso modelio.

Naudotis šaldytuvu padeda vaizdiniai ir garsiniai signalai ir funkcijos.

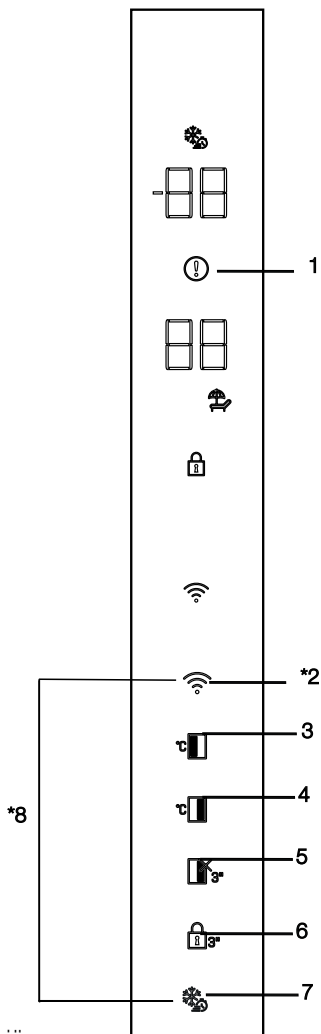

1. Aukštos temperatūros / klaidos įspėjimas

2. Belaidis mygtukas

3. Šaldiklio skyriaus temperatūros nustatymo mygtukas

4. Aušinimo kameros temperatūros nustatymo mygtukas

5. Aušinimo kameros išjungimo (atostogų) nustatymo

mygtukas

6. Mygtukų užraktas

7. Greitojo užšaldymo mygtukas

8. Mygtukas belaidžio ryšio funkcijoms perstatyti

*** Gali būti ne visuose modeliuose**



***Pasirinktina:** Rodomos funkcijos yra neprivalomos, jūsų įrenginio ekrano skydelyje randamos funkcijos gali skirtis pagal formą ir vietą.

Prietaiso naudojimas

1. Aukštos temperatūros / klaidos įspėjimas

Šis simbolis (⚠) bus aktyvus, kai jūsų šaldytuvą negalės atlikti tinkamo šaldymo arba jei atsiras jutiklių gedimas. „E“ bus rodoma šaldiklio kameros temperatūros indikatoriuje ir simboliai tokie kaip 1,2,3... bus rodomi aušinimo kameros temperatūros indikatoriuje. Šie simboliai suteikia informaciją autorizuotam servisui, jei įvyks gedimas.

Šauktukas gali būti rodomas, kai įdedate šiltą maistą į šaldiklio kamerą arba laikote dureles atidarytas ilgą laiką. Tai nėra gedimas, šis įspėjimas bus pašalintas, kai maistas atšals arba kai paspausite bet kurį mygtuką.

2. Belaidis mygtukas

Šis mygtukas naudojamas belaidžiam ryšiui, kuris sujungia jūsų produktą su HomeWhiz mobiliąją programėle.

Kai mygtukas yra paspaustas ilgesnį laiką (3 sek.), belaidžio ryšio simbolis ekrane lėtai mirksės (pusės sek. intervalais). Namų ryšio tinklas inicializuojamas produkte tokiu būdu.

Sujungus belaidį ryšį su produktu, belaidžio ryšio simbolis (📶) švies visada.

Užmezgus pradinį ryšį, galite suaktyvinti / išjungti ryšį trumpai paspaudę šį klavišą. Trumpai mirkstelės belaidžio ryšio tinklo simbolis (intervalais kas 0.2 sek.), iki kol bus nustatytas ryšys. Kai ryšys yra aktyvus, nuolat švies belaidžio ryšio tinklo simbolis.

Jei ryšys ilgą laiką nėra aptinkamas, patikrinkite savo ryšio nustatymus ir peržiūrėkite „Gedimų nustatymo“ skyrių esantį šiame vadove.

HomeWhiz programėlė turi būti naudojama belaidžiam ryšiui. Įdiegimo žingsniai yra nurodyti programėlėje diegimo metu.

Galite gauti prieigą prie programėlės nuskenavę QR kodą matomą HomeWhiz etiketėje ant produkto. Programėlę rasite App Store iOS prietaisams ir Play Store Android prietaisams.

Apsilankykite <https://www.homewhiz.com/> dėl detalesnės informacijos.

3. Šaldiklio skyriaus temperatūros nustatymo mygtukas

Temperatūra nustatoma šaldiklio kamerai. Spaudžiant mygtuką galima nustatyti temperatūrą šaldiklio kameroje į -18, -19, -20, -21, -22, -23, -24 laipsnius Celsijaus.

4. Aušinimo kameros temperatūros nustatymo mygtukas

Temperatūra nustatoma aušinimo kamerai. Spaudžiant mygtuką galima nustatyti temperatūrą aušinimo kameroje į 8,7,6,5,4,3,2 ir 1 laipsnius Celsijaus.

5. Aušinimo kameros išjungimo (atostogų) nustatymo mygtukas

Norėdami įjungti atostogų režimą, 3 sekundėms paspauskite mygtuką. Atostogų režimas aktyvuotas ir atostogų režimo simbolis „-“ bus rodomas šaldymo kameros temperatūros simboliuje. Šaldymo kamera nešaldys. Kai aktyvi ši funkcija, maisto aušinimo skyriuje palikti negalima. Kiti skyriai ir toliau aušins pagal nustatytą temperatūrą. Paspauskite šį mygtuką 3 sek. dar kartą, kad atšauktumėte šią funkciją. Atostogų režimas bus aktyvuotas ir atostogų simbolis švies.

6. Mygtukų užraktas

Kai užrakto mygtukas (🔒) bus paspaustas 3 sekundėms, užraktas aktyvuosis ir mygtuko LED švies. Norėdami režimą išjungti, 3 sekundėms paspauskite mygtuką.

Norėdami apsaugoti šaldytuvo temperatūros nustatymus nuo pakeitimo, paspauskite užrakto mygtuką.

7. Greitojo užšaldymo mygtukas

Kai greitojo užšaldymo mygtukas yra paspaustas, greito šaldymo simbolis švies ir greito šaldymo funkcija bus aktyvuota. Šaldiklio kameros temperatūras bus -27 laipsniai Celsijaus. Norėdami funkciją išjungti, mygtuką paspauskite dar kartą. Greito šaldymo funkcija automatiškai bus atšaukta po 24 valandų. Jei norite užšaldyti didelį kiekį šviežių maisto produktų, paspauskite greito užšaldymo mygtuką prieš sudėdami produktus į šaldiklį.

Prietaiso naudojimas

8. Mygtukas belaidžio ryšio funkcijoms perstatyti

Kad perstatytumėte belaidžio ryšio nustatymus, paspauskite greito šaldymo (❄️) ir belaidžio ryšio (📶) mygtukus kartu 3 sekundėms. Visa prieš tai buvusi įrašyta vartotojo informacija bus ištrinta ir visi ryšio nustatymai bus atkurti į gamyklinius.

6.4 Kvapų naikinimo modulis

(FreshGuard)

(ši parinktis yra pasirinktinė)

Kvapų naikinimo modulis greitai pašalina blogus kvapus šaldytuve prieš jiems prasiskverbiant į paviršius. Dėl šio modulio, kuris yra tvirtinamas prie šviežio maisto skyriaus viršutinės sienelės, blogi kvapai išnyksta, kol oras aktyviai praleidžiamas pro kvapų filtrą. Tada filtro išvalytas oras vėl išleidžiamas į šviežio maisto skyrių. Tokiu būdu nepageidaujami kvapai, atsirandantys laikant maisto produktus šaldytuve, pašalinami prieš jiems prasiskverbiant į paviršius.

Tai įvyksta dėl modulyje integruoto ventiliatoriaus, šviesos diodo ir kvapų sulaikymo filtro. Jei norite naudoti dezodoratoriaus modulį, suaktyvinkite jį naudodami indikatoriaus mygtuką.



6.5 Kontroliuojamos drėgmės daržovių skyrius (EverFresh+)

(Pasirinktinai)

Dėka kontroliuojamos drėgmės daržovių skyriaus, daržovės ir vaisiai gali būti laikomi ilgiau, nes jame yra ideali aplinka ir drėgmė. Drėgmės kontroliavimo sistema turi 3 pasirinkimus jūsų daržovių skyriaus priekyje, su kuriais jūs galite kontroliuoti drėgmę esančią viduje. Rekomenduojame, kad laikytumėte maistą pasirinkę daržovių funkciją tik tada, kai laikote daržoves, o vaisių funkciją, kai laikote vaisius. Derinio pasirinkimą naudokite tik tada kai laikote abu.

Rekomenduojame, kad daržovės ir vaisiai nebūtų laikomi maišeliuose tam, kad pagerintumėte jų šviežumo laiką ir gautumėte didesnę naudą iš drėgmės kontrolės sistemos. Plastikiniuose maišeliuose paliktos daržovės greitai sugenda. Rekomenduojame, kad brokoliai ir agurkai nebūtų laikomi uždaruose maišeliuose. Jei norite, kad daržovės nesiliestų vienos prie kitų, naudokite pakavimo priemones, pvz.: popierių, nes jis yra porėta medžiaga, atsižvelgiant į higienos sąlygas. Dėdami daržoves, į apačią dėkite sunkias ir kietas, o virš jų – minkštas ir lengvas, įvertinkite atskirų daržovių svorį.

Nedėkite kartu kriaušių, abrikosų, persikų ir obuolių su kitomis daržovėmis ir vaisiais į vieną skyrių. Iš tokių vaisių sklindančios etileno dujos paspartins kitų daržovių ir vaisių sunokimą ir jos greičiau pradės gesti.

6.6 Mėlyna šviesa/„HarvestFresh“ (Pasirinktinai)

Mėlynai šviesai,

Daržovės ir vaisiai laikomi daržovių skyriuje kurie yra apšviesti su mėlyna šviesa ir toliau tęs fotosintezę, bei išlaikys vitamino C lygius dėka bangos ilgio ir mėlynos šviesos.

HarvestFresh,

Daržovės ir vaisiai laikomi daržovių skyriuje kurie yra apšviesti su HarvestFresh technologija ir toliau išlaiko savo vitaminų lygius (vitaminą A ir C) dėka mėlynos, žalios ir raudonos, bei tamsios šviesos ciklą, kurie imituoja paros laiko šviesas.

Kai jūsų šaldytuvo durelės atidaromos tamsios šviesos HarvestFresh technologijos ciklo metu, jūsų šaldytuvą turėtų automatiškai tai aptikti ir apšviesti daržovių skyrių mėlyna, žalia arba raudona šviesa jūsų patogumui. Tamsios šviesos periodas bus tęsiamas, kai uždarysite šaldytuvo dureles. Jis imituoja tamsų paros laiką.

Prietaiso naudojimas

6.7 Vandens fontano naudojimas

(ši parinktis yra pasirinktinė)



Paprastai pirmosios kelios stiklinės vandens iš fontano yra šilto vandens.



Jei fontano ilgą laiką nenaudojate, išpilkite pirmas kelias stiklines, kad pradėtų bėgti švarus vanduo.

1. Paspauskite vandens fontano rankenėlę su savo stikline. Lengviau yra paspausti rankenėlę su ranka, jei naudojate minkšto plastiko stiklinę.
2. Atleiskite rankenėlę, kai pripildysite savo stiklinę vandeniu.

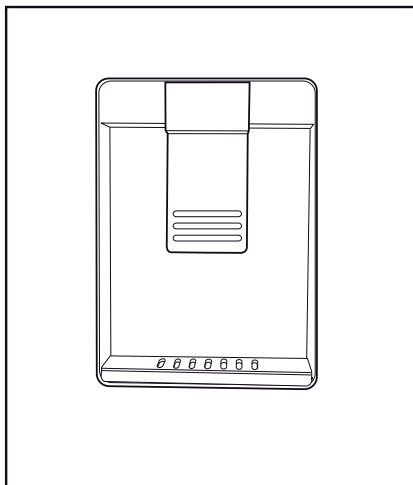

Vandens fontano srovė priklauso nuo slėgio su kuriuo spausite rankenėlę. Lėtai atleiskite spaudimą nuo rankenėlės, kai jūsų stiklinė bus beveik pripildyta, kad išvengtumėte perpildymo. Vanduo turėtų lašėti, jei silpnai paspausite rankenėlę. Tai yra normalu ir nerodo gedimo.

6.8 Vandens fontano rezervuaro pripildymas

Atidarykite vandens rezervuaro dangtį, kaip nurodyta paveikslėlyje. Įpilkite švaraus šviežio geriamojo vandens. Uždarykite dangtelį.

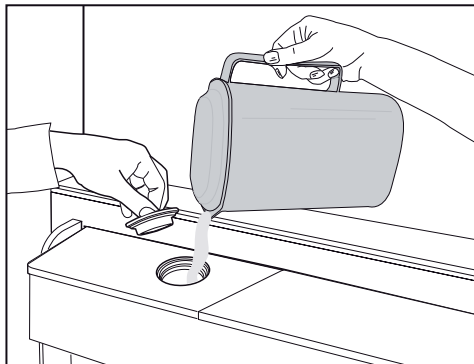

6.9 Vandens talpos valymas

Ištraukite vandens talpą iš durelių lentynos.

Atkabinkite abu fikساتorius nuo durelių lentynos.

Laikydami už abiejų vandens talpos pusių ištraukite ją 45° kampu.

Nuimkite ir nuvalykite vandens talpos dangtelį.

Prietaiso naudojimas

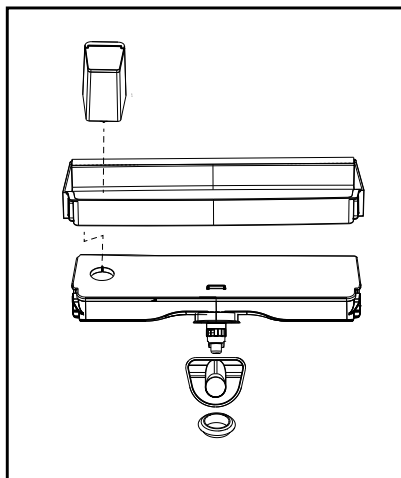
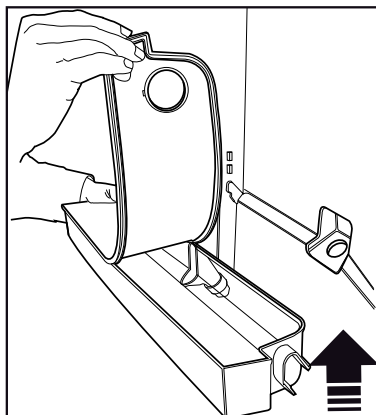
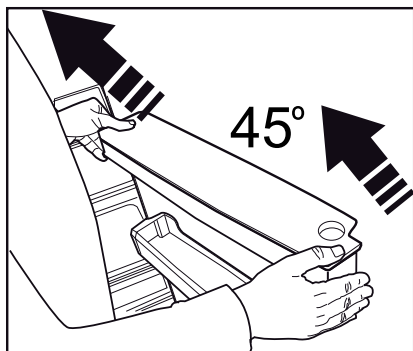
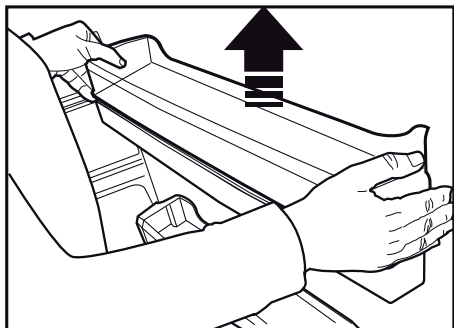

Nepilkite į vandens talpą vaisių sulčių, putojančių gėrimų, alkoholio ar kokių nors kitų skysčių, nesuderinamų su vandens fontanu. Tokie skysčiai gali negrįžtamai sugadinti vandens fontaną. Tokiam vandens fontano naudojimui garantija netaikoma. Kai kurios cheminės medžiagos ir priedai gėrimuose ar skysčiuose gali pažeisti fontano dalis.



Vandens talpos ir vandens fontano negalima plauti indaplovėje.



Vandens talpos ir vandens fontano, bei jų dalių negalima plauti indaplovėje.

Prietaiso naudojimas

6.10 Pieno produktų (šalto laikymo) dėžė

(ši parinktis yra pasirinktinė)

„Pieno produktų (šalto laikymo) dėžė“ užtikrina žemesnę temperatūrą šaldytuvo skyriaus viduje. Naudokite šią dėžę delikatesams (saliams, dešroms, pieno produktams ir kt.) laikyti, kuriems reikalinga žemesnė laikymo temperatūra arba mėsos, vištienos ir žuvies produktams, kuriuos reikia suvartoti nedelsiant. Šioje dėžėje nelaikykite vaisių ir daržovių.

6.11 Daržovių skyrius

Šaldytuve esančiuose daržovių skyriuose daržovės ilgiau išliks šviežios ir sultingos. Tam skirtas intensyvesnis oro cirkulavimas, nukreiptas į daržovių skyriaus zoną. Dėžėse laikykite vaisius ir daržoves. Daržoves žaliais lapais ir vaisius laikykite atskirai, taip jie ilgiau išliks švieži.

6.12 Jonizatorius

(ši parinktis yra pasirinktinė)

Jonizatoriaus sistema šaldytuvo kameros oro ventiliatoriuje padeda praturtinti orą jonais. Neigiami jonai šalina bakterijas ir kitas molekules, dėl kurių ore atsiranda kvapas.

6.13 Kvapų filtras

(ši parinktis yra pasirinktinė)

Kvapų filtras aušinimo skyriaus oro ventiliatoriuje apsaugo nuo nemalonių kvapų atsiradimo.

6.14 „Icematic“ ir indelis ledui (ši parinktis yra pasirinktinė)

Įpilkite į „Icematic“ talpą vandens ir įstatykite į vietą. Po maždaug dviejų valandų ledas bus paruoštas. Ledą išimsite neištraukdami „Icematic“ talpos.

Pasukus mygtuką ant ledo kameros dešinėje 90° kampui, ledas išbysrės į ledo dėžutę žemiau. Ledo dėžutę galima išimti ir patiekti ledą.



Ledo dėžutė skirta tik ledui laikyti. Nepilkite į ją vandens. Taip dėžutė sulūš.



Produktuose su automatine ledukų gaminimo mašina, galite girdėti garsą, kai pilsite ledą. Šis garsas yra normalus ir nereiškia sugedimo.

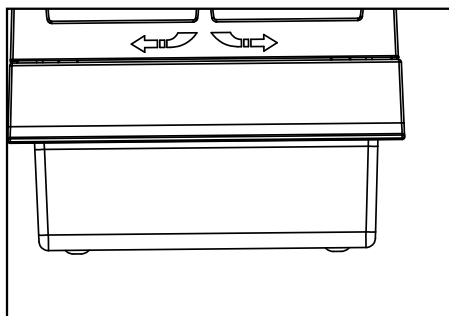
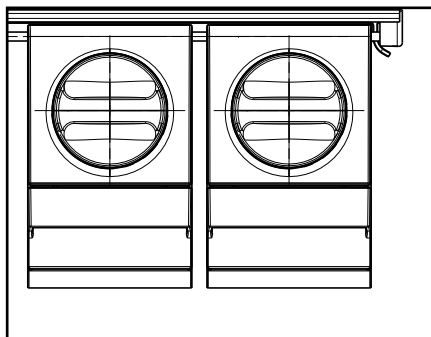

Prietaiso naudojimas

6.15 Šviežių produktų užšaldymas

- Kad maistas išsaugotų savo patrauklumą, šviežius produktus reikia užšaldyti kuo greičiau, tam naudokite greito užšaldymo funkciją.
- Jei norite užšaldyti didelį kiekį šviežių maisto produktų, paspauskite greito užšaldymo mygtuką 24 valandas prieš sudėdami produktus į šaldiklį.
- Šviežių produktų šaldymas pailgins jų laikymo šaldiklyje laiką.
- Sudėkite produktus į uždarytas pakuotes ir užsandarinkite.
- Nepamirškite jų supakuoti prieš dėdami į šaldiklį. Naudokite šaldikliams skirtus indelius, aliumininę foliją, nedrėkstantį popierių, plastikinius maišelius ar kitas pakuotes, nedėkite maisto produktų, supakuotų į įprastą pakavimo popierių
- Užšaldydami pažymėkite kiekvieną maisto pakuotę, ant pakuotės užrašydami datą. Tai leis nustatyti kiekvienos pakuotės šviežumą kiekvieną kartą atidarius šaldiklį. Produktus su senesnėmis datomis sunaudokite pirmiausiai.
- Iš karto po atšildymo produktus suvartokite, neužšaldykite jų pakartotinai.
- Nešaldykite didelių kiekių maisto vienu metu.

Šaldytuvo kameros temperatūros nustatymas	Šaldiklio kameros temperatūros nustatymas	Apibūdinimas
-18 °C	4°C	Tai numatytasis rekomenduojamas nustatymas
-20, -22 arba -24 °C	4°C	Šie nustatymai rekomenduojami aplinkai, kurioje temperatūra viršija 30 °C.
Greitas užšaldymas	4°C	Paspauskite greito užšaldymo mygtuką 24 val. prieš dėdami maistą į šaldiklį; procesui pasibaigus ankstesni nustatymai bus atstatyti.
-18 °C ar šalčiau	2°C	Naudokite šiuos nustatymus, jei, jūsų nuomone, šaldytuvo kameroj nepakankamai šalta dėl aplinkos temperatūros arba jei dažnai atidaromos durelės.

6.16 Užšaldytų produktų laikymo rekomendacijos

Kameroje turi būti mažiausiai -18 °C temperatūra.

1. Sudėkite produktus į šaldiklį kuo greičiau, kad jie neatitirptų.
2. Prieš užšaldydami patikrinkite produktų galiojimo datą.
3. Patikrinkite, ar nepažeistos produktų pakuotės.

6.17 Giluminis užšaldymas

Pagal IEC 62552 standartą šaldiklis turi galėti užšaldyti iki 4,5 kg maisto produktų prie -18 °C ar žemesnės temperatūros per 24 valandas kiekvieniems 100 litro šaldiklio tūrio. Ilgą laiką užšaldytus maisto produktus galima laikyti tik prie -18 °C ar žemesnės temperatūros. Taip maisto produktai išliks švieži ne vieną mėnesį (juos užšaldžius iki 18 °C ar žemesnės temperatūros). Maisto produktai, kuriuos užšaldote, neturi liestis prie jau užšaldytų, nes pastarieji iš dalies atšils.

Prietaiso naudojimas

Norėdami pailginti laikymo laiką, daržoves išvirkite ir leiskite vandeniui nubėgti. Po to sudėkite maistą į orui nelaidžias pakuotes ir sudėkite į šaldiklį. Nešaldykite bananų, pomidorų, salotų, salierų, virtų kiaušinių, bulvių ir panašių maisto produktų. Šaldant šiuos maisto produktus suprastės maisto produktų kokybė ir maistinė vertė, jie gali sugesti ir tapti pavojingi sveikatai.

6.18 Produktų sudėjimas

Šaldiklio skyriaus lentynos	Skirtos įvairiems produktams, įskaitant mėsą, žuvį, ledus, daržoves ir pan.
Aušinimo skyriaus lentynos	Maistas puoduose, uždengtose lėkštėse, uždengtose dėžutėse, kiaušiniai (uždengtoje dėžutėje)
Aušinimo skyriaus durelių lentynos	Nedidelės maisto ir gėrimų pakuotės ir talpos
Dėžės daržovėms	Vaisiai ir daržovės
Šviežio maisto skyrius	Delikatesai (pusryčių maistas, mėsos produktai, kuriuos netrukus suvartosite).

6.19 Atidarytų durelių signalas

(ši parinktis yra pasirinktinė)

Jei durelės laikomos atidarytos 1,5 minutę, pasigirsta įspėjamasis signalas. Jis išsijungia dureles uždarius arba paspaudus signalo išjungimo mygtuką ekrane (jei yra).

6.20 Apšviečianti lemputė

Vidinėje kameroje naudojama LED lemputė. Jei su ja kyla problemų, kreipkitės į aptarnavimo tarnybą. Šiame prietaise naudojamų lempučių negalima naudoti namų apšvietimui. Ši lemputė skirta tik padėti saugiai ir patogiai sudėti maisto produktus į šaldytuvą ar šaldiklį.

7 Priežiūra ir valymas



DĖMESIO: Visų pirma, perskaitykite „saugumo instrukcijų“ skyrių!.



DĖMESIO: Ištraukite šaldytuvo kištuką iš rozetės prieš jį valant.

- Gaminio valymui nenaudokite aštrių ar abrazyvinių įrankių. Nenaudokite tokių medžiagų kaip būtinės valymo priemonės, plovikliai, dujos, benzinas, alkoholis, vaškas ir kt.
- Dulkės turi būti pašalintos nuo vėdinimo grotelių gaminio gale bent kartą per metus (dangčio atidaryti nereikia) Valymas turėtų būti atliekamas su sausa šluoste.
- Saugokite, kad vandens nepatektų į lempos dangtelį ir kitas elektrines dalis.
- Dureles valykite drėgnu audeklu. Išimkite iš vidaus visus produktus, ištraukite lentynėles. Iš durų lentynėles ištraukite išskeldami į viršų. Išvalykite ir išdžiovinkite lentynėles, tada iš viršaus įstatykite atgal į vietą.
- Nevalykite prietaiso išorinių paviršių ar chromuotų detalių vandeniu su chloru ar valikliais. Dėl chloro metaliniai paviršiai ims rūdyti.
- Nenaudokite aštrių ir abrazyvinių įrankių, muilo, buitinių valymo medžiagų, ploviklių, benzino, dyzelino, lako ar panašių priemonių, kad išvengtumėte plastikinių dalių deformacijos ir spaudos nuvalymo. Naudokite šiltą vandenį ir minkštą šluostę valymui, o tada išdžiovinkite.
- Produktams be No-Frost funkcijos, vandens lašai ir ledas iki piršto storumo gali atsirasti galinėse šaldiklio kameros sienelėse. Nevalykite ir netepkite aliejų ar panašių medžiagų.
- Naudokite sudrėkintą mikropluošto šluostę išorinių paviršių valymui. Kempinės ir kitokio tipo šluostės gali subraižyti paviršius.
- Kad išvalytumėte visus nuimamus komponentus vidaus valymo metu, nuplaukite juos su vidutinio stiprumo tirpalu iš muilo,

vandens ir gazuoto vandens. Nuplaukite ir gerai nusausinkite. Venkite vandens ir apšviečiamų dalių ir valdymo skydelio kontakto.



ATSARGIAI:

Nenaudokite acto, izopropilo alkoholio ar kitos alkoholio pagrindo priemonės jokiam vidaus paviršiumi.

7.1 Nerūdijančio plieno išoriniai paviršiai

Naudokite neabrazyvinę nerūdijančio plieno valymo priemonę ir naudokite ją su minkšta šluoste neturinėja pūkelių. Kad nublizgintumėte, švelniai nuvalykite paviršių su mikropluošto šluoste sudrėkinta vandeniu ir naudokite sauso poliravimo zomša. Visada sekite nerūdijančio plieno raštą.

7.2 Produktų su stiklinėmis durelėmis valymas

Nuimkite apsauginę foliją nuo stiklo. Ant stiklinių paviršių yra danga. Ši danga sumažina dėmių atsiradimą ir palengvina susidariusių dėmių ir purvo valymą. Stiklas kuris nėra apsaugotas šia danga gali būti nuolat veikiamas organinių ar neorganinių, oro ir vandens teršalų, tokių kaip kalkakmenis, mineralinės druskos, nesudegę angliavandeniliai, metalo oksidai ir silikonai, kurie per trumpą laiką lengvai sukelia dėmeles ir fizinę žalą. Išlaikyti stiklą švariui tampa itin sudėtinga arba neįmanoma, nepaisant to, kad jis yra reguliariai valomas. To pasekoje, stiklo permatomumas ir išvaizda pablogėja. Stiprūs ir abrazyviniai valymo metodai ir priemonės tik padidina šiuos defektus ir pagreitina blogėjimo procesą. Įprastiniams valymo procesams, turi būti naudojamos *nešarminės ir neėsdinančios vandens pagrindo valymo priemonės. Kad ilgiau išliktų ši danga, šarminės ir ėsdinančios priemonės neturėtų būti naudojamos valymo metu.

Grūdinimo procesas taikomas šiems stiklams tam, kad jie išliktų atsparesni smūgiams ir dužimams. Kaip papildoma apsaugos priemonė, apsauginė plėvelė yra uždedama ant galinio šių stiklų paviršiaus, kad būtų išvengta žalos aplinkai, jei jis sudužs.

7.3 Kvapų išvengimas

Iš gamyklos prietaisas pristatomas be jokių kvėpiančių medžiagų, tačiau, laikant maistą netinkamai ir nevalant vidinių paviršių, viduje gali atsirasti blogas kvapas.

Kad taip neatsitiktų, kas 15 dienų valykite vidų gazuotu vandeniu.

- Maistą laikykite uždaroje talpose. Iš neuždaryto maisto produktų sklindantys mikroorganizmai gali sukelti blogą kvapą.
- Nelaikykite šaldytuve maisto produktų, kurie sugedo arba išėjo iš galiojimo.



Viena iš geriausiai kvapus šalinančių medžiagų yra arbata. Jau virtos arbatos tirščius supilkite į atvirą puodelį ar lėkštutę ir palaikykite šaldytuve iki 12 valandų. Jeigu paliksite puodelį šaldytuve ilgiau nei 12 valandų, jis gali pats tapti prasto kvapo šaltiniu, mat tirščiai sugeria kvapą sukeliančius mikroorganizmus; todėl juos reikia išmesti.

7.4 Plastikinių paviršių apsauga

Ant plastikinių paviršių išpiltas aliejus gali paviršių pažeisti, todėl jį būtina nedelsiant nuvalyti šiltu vandeniu.

8 Trikčių diagnostika

Prieš kreipdamiesi į aptarnavimo tarnybą patikrinkite šiuos dalykus. Tai padės sutaupyti ir laiko, ir pinigų. Jame pateikiamos dažniausiai sutinkamos triktys ir problemos, kurios nėra susijusios su gamybos ar medžiagų defektais. Kai kurios iš apibūdintų funkcijų jūsų modeliui gali būti netaikomos.

Šaldytuvas neveikia.

- Ne iki galo įkištas elektros lizdo kištukas. >>> Tinkamai įkiškite kištuką į lizdą.
- Perdegę saugiklis, prijungtas prie lizdo, į kurį įkištas prietaiso kištukas, arba išmušę pagrindinį saugiklį. >>> Patikrinkite saugiklius.

Ant šaldytuvo vidinių sienelių (MULTI ZONE, COOL, CONTROL ir FLEXI ZONE) kaupiasi vanduo.

- Per dažnai atidaromos durelės >>> Stenkitės per dažnai neatidarinėti prietaiso durelių.
- Per drėgna aplinka. >>> Nestatykite prietaiso drėgnoje aplinkoje.
- Maistas su skysčiu laikomas neuždengtose talpose. >>> Maistą laikykite uždengtose sandariose talpose.
- Prietaiso durelės paliekamos atviros. >>> Nelaikykite ilgai atidarytų prietaiso durelių.
- Termostatas nustatytas į per žemą temperatūrą. >>> Nustatykite termostatą į tinkamą temperatūrą.

Neveikia kompresorius.

- Jei nutrūko elektros tiekimas, ištraukėte elektros laido kištuką ir vėl įjungėte, dujų slėgis prietaiso aušinimo sistemoje tampa nesubalansuotas, ir dėl to įsijungia kompresoriaus terminė apsauga. Prietaisas įsijungs po maždaug 6 minučių. Jei praėjus šiam laikotarpiui prietaisas neįsijungia, kreipkitės į aptarnaujančią tarnybą.
- Įjungta atšildymo funkcija. >>> Tai yra normalu prietaisams su visiškai automatizuotu atšildymu. Atšildymas atliekamas periodiškai.
- Prietaisas neįjungtas į elektros tinklą. >>> Patikrinkite, ar kištukas gerai įkištas į lizdą.
- Neteisingai nustatyta temperatūra. >>> Pasirinkite tinkamą temperatūros nustatymą.
- Nutrūko elektros tiekimas. >>> Prietaisas toliau veiks kaip įprastai, kai elektros tiekimas atsistatys.

Naudojamas šaldytuvas veikia garsiau.

- Prietaiso veikimas gali skirtis priklausomai nuo aplinkos temperatūros. Tai yra normalu ir nerodo gedimo.

Šaldytuvas veikia per dažnai arba per ilgai.

Trikčių šalinimas

- Nauji produktai gali būti didesni už ankstesnius. Jei produktai yra didesni, šaldytuvas veiks ilgiau.
- Temperatūra patalpoje gali būti per aukšta. >>> Jei kambaryje temperatūra aušta, prietaisas paprastai veikia ilgiau.
- Gali būti, kad prietaisą neseniai įjungėte arba įdėjote naujų maisto produktų. >>> Prietaisui reikia daugiau laiko nustatyti temperatūrai pasiekti, jei jis neseniai įjungtas arba įdėjote naujų produktų. Tai yra normalu.
- Neseniai į prietaisą įdėjote daug karšto maisto. >>> Nedėkite į šaldytuvą karšto maisto.
- Per dažnai atidaromos arba per ilgai laikomos atidarytos prietaiso durelės. >>> Dėl į vidų patekusio šilto oro prietaisas veiks ilgiau. Stenkitės dažnai neatidarinėti prietaiso durelių.
- Šaldytuvo ar šaldiklio durelės gali būti uždarytos nesandariai. >>> Patikrinkite, ar gerai uždarytos visos durelės.
- Gali būti nustatyta per žema temperatūra. >>> Nustatykite aukštesnę temperatūrą, palaukite, kol prietaisas sureaguos ir pasieks ją.
- Gali būti purvina, nusidėvėjusi ar atšokusi šaldytuvo ar šaldiklio durelių tarpinė. >>> Nuvalykite arba pakeiskite tarpinę. Jei tarpinė pažeista ar nuplyšo, prietaisas veiks ilgiau ir dažniau, kad išlaikytų esamą temperatūrą.

Šaldiklio temperatūra labai žema, bet šaldytuvas šaldo gerai.

- Nustatyta labai žema temperatūra šaldiklio kameroje. >>> Padidinkite temperatūros nustatymą šaldikliui ir patikrinkite dar kartą.

Šaldytuve temperatūra labai žema, bet šaldiklis šaldo gerai.

- Nustatyta labai žema temperatūra šaldytuvo kameroje. >>> Padidinkite temperatūros nustatymą šaldikliui ir patikrinkite dar kartą.

Šaldytuvo stalčiuose laikomi produktai užšalo.

- Nustatyta labai žema temperatūra šaldytuvo kameroje. >>> Padidinkite temperatūros nustatymą šaldikliui ir patikrinkite dar kartą.

Per aukšta temperatūra šaldytuve ar šaldiklyje.

- Nustatyta labai aukšta temperatūra šaldytuvo kameroje. >>> Nuo šaldytuvo kameros temperatūros priklauso ir temperatūra šaldiklyje. Pakeiskite šaldytuvo ar šaldiklio kameros temperatūrą, palaukite, kol kamerų temperatūra susireguliuos.
- Per dažnai atidaromos arba per ilgai laikomos atidarytos prietaiso durelės. >>> Stenkitės per dažnai neatidarinėti durelių.
- Durelės gali būti uždarytos nesandariai. >>> Tinkamai uždarykite dureles.
- Gali būti, kad prietaisą neseniai įjungėte arba įdėjote naujų maisto produktų. >>> Tai yra normalu. Prietaisui reikia daugiau laiko nustatyti temperatūrai pasiekti, jei jis neseniai įjungtas arba įdėjote naujų produktų.
- Neseniai į prietaisą įdėjote daug karšto maisto. >>> Nedėkite į šaldytuvą karšto maisto.

Prietaisas veikia garsiai arba vibruoja.

- Grindys nelygios arba netvirtos. >>> Jei prietaisas vibruoja ar juda, pareguliuokite jo atramas. Patikrinkite, kad grindys būtų pakankamai tvirtos, kad atlaikytų prietaiso svorį.
- Ant prietaiso uždėti daiktai gali kelti triukšmą. >>> Nelaikykite daiktų ant produkto.

Girdisi skysčio bėgimo, purškimo ir kitokie garsai.

- Prietaise veikia skysčio ir dujų kontūrai. >>> Tai yra įprasti veikimo garsai ir nerodo gedimo.

Trikčių šalinimas

Iš prietaiso sklinda pučiančio vėjo garsas.

- Įsijungė ventiliatorius. Tai yra normalu ir nerodo gedimo.

Ant vidinių sienelių yra kondensato.

- Esant drėgnam ar karštam orui padidėja ledėjimas ir rasojimas. Tai yra normalu ir nerodo gedimo.
- Per dažnai atidaromos arba per ilgai laikomos atidarytos prietaiso durelės. >>> Neatidarykite durelių per dažnai ir greitai jas uždarykite.
- Durelės gali būti uždarytos nesandariai. >>> Tinkamai uždarykite dureles.

Ant prietaiso išorės arba tarp durelių kaupiasi kondensatas.

- Jei aplinkos oras drėgnas, tai yra normalus reiškinys. >>> Sumažėjus aplinkos drėgmei kondensatas išgaruos.

Viduje smirda.

- Prietaisas nėra reguliariai valomas. >>> Išvalykite prietaiso vidų su kempine ir šiltu vandeniu, naudokite vandenį su karbonatu.
- Kvapas gali skliti nuo tam tikrų pakuočių ir talpų >>> Naudokite kvapų neskleidžiančias pakuotes ir talpas.
- Maistas buvo sudėtas ir neuždarytas. >>> Maistą laikykite uždaroje talpose. Iš neuždaryto maisto produktų sklindantys mikroorganizmai gali sukelti blogą kvapą.
- Išimkite sugedusius ar nebegaliojančius produktus.

Durelės neužsidaro.

- Gali būti, kad jas blokuoja maisto pakuotės. >>> Perdėkite tokias pakuotes į kitą vietą.
- Prietaisas nėra visiškai vertikalus. >>> Pareguliuokite prietaiso atramas.
- Grindys nelygios arba netvirtos. >>> Patikrinkite, kad grindys būtų lygios ir atlaikytų prietaiso svorį.

Užstrigo daržovių dėžė.

- Gali būti, kad maisto produktai siekia aukštesnį skyrių. >>> Perdėliokite produktus dėžėje.



ĮSPĖJIMAS: Jei problema išlieka ir peržiūrėjus šio skyriaus nuorodas, kreipkitės į pardavėją ar įgaliotąjį aptarnavimo centrą. Nebandykite taisyti prietaiso patys.

SAISTĪBU ATRUNA / BRĪDINĀJUMS

Dažas (vienkāršas) kļūdas var novērst pats lietotājs, neapdraudot drošību un neradot nedrošas lietošanas apstākļus, ar nosacījumu, ka šīs darbības tiek veiktas atbilstoši un saskaņā ar instrukcijām (skatīt sadaļu “Lietotāja veikts remonts”).

Tādēļ, ja vien tālāk esošajā sadaļā “Lietotāja veikts remonts” nav norādīts citādi, remonta veikšanai ir jāizsauc reģistrēti profesionāli remonta veicēji, lai izvairītos no drošības apdraudējuma. Reģistrēts, profesionāls remonta veicējs ir profesionāls remonta veicējs, kam ražotājs ir izsniedzis šī izstrādājuma instrukcijas un rezervju daļu sarakstu un kas izmanto Direktīvā 2009/125/EK aprakstītās metodes.

Taču šādu pakalpojumu garantijas servisa ietvaros var sniegt tikai pakalpojuma aģents (t. i. pilnvaroti profesionāli remonta veicēji), ar kuriem varat sazināties pa tālruna numuru, kas ir norādīts lietotāja instrukcijā/garantijas kartīnā ar sava pilnvarotā izplatītāja starpniecību. Tādēļ, lūdzu, nemiet vērā, ka, ja remontu veiks profesionāli remonta veicēji (kurus nav pilnvarojis Beko), jūsu garantija vairs nebūs spēkā.

Lietotāja veikts remonts

Remontā gali atlikti galutinis vartotojas, kai tai susiję su šiomis atsarginėmis dalimis: durų rankenas, durų vyriai, padėklai, krepšiai ir durų tarpinės (atnaujintas sąrašas taip pat prieinamas: support.beko.com nuo 2021 m. kovo 1 d.

Turklāt, lai nodrošinātu produkta drošību un novērstu nopietnas traumas risku, minētais remonts, ko veic pats lietotājs, ir jāveic atbilstoši lietotāja rokasgrāmātā iekļautajām norādēm, kas attiecas uz lietotāja veiktu remontu, vai arī tām, kas ir pieejamas support.beko.com Jūsu drošības labad pirms jebkura jūsu veikta remonta atvienojiet izstrādājuma kabeli no elektropadeves.

Ja pats lietotājs veic remontu vai mēģina to veikt, izmantojot tādas rezerves daļas, kas nav iekļautas minētajā sarakstā, un/vai veic šādas darbības, neievērojot lietotāja rokasgrāmātā dotās norādes par lietotāja veiktu remontu, vai norādes, kas pieejamas support.beko.com, izstrādājumam var rasties drošības problēmas, kas nav attiecināmas uz Beko, un tās atceļ izstrādājuma garantiju.

Tādēļ mēs patiešām aicinām lietotājus atturēties no remonta veikšanas, ja problēmas radušās ar sarakstā neminētajām rezerves daļām, un šādos gadījumos sazināties ar pilnvarotiem profesionāliem remonta veicējiem vai reģistrētiem profesionāliem remonta veicējiem. Lietotāju veikts remonts gluži pretēji var izraisīt drošības problēmas un sabojāt izstrādājumu, kā arī izraisīt ugunsgrēku, plūdus, īssavienojumu un nodarīt nopietnus miesas bojājumus.

Remiantis šiuo pavyzdžiu, bet neapsiribojant, šie remontai turi būti adresuojami įgaliotoms profesionalioms remonto bendrovėms ar registruotiems profesionaliems remonto specialistams: kompresorius, aušinimo grandinė, pagrindinė plokštė, inverterio plokštė, prietaisų skydas ir t. t.

Ražotājs/pārdevējs neuzņemas nekādu atbildību par situāciju, kurā lietotāji neievēro iepriekš minēto.

Jūsu iegādātās šaldytuvo rezerves daļas būs pieejamas 10 gadus pēc pirkuma. Šajā periodā oriģinālās rezerves daļas būs pieejamas, lai nodrošinātu pareizu šaldytuvo.

Minimali įsigyto šaldytuvo garantijos trukmė - 24 mėnesiai.

Šiame produkte yra „G“ energijos klasės apšvietimo šaltinis.

Šio produkto apšvietimo šaltinį gali pakeisti tik profesionalai.

Drogi kliencie,

Przed użyciem produktu dokładnie przeczytaj instrukcję obsługi.

Dziękujemy za wybranie produktu. Chcielibyśmy, abyś mógł wykorzystać optymalną wydajność tego wysokiej jakości produktu, który został wykonany przy użyciu najnowocześniejszej technologii. Aby to zrobić, przeczytaj uważnie niniejszą instrukcję i wszelkie inne dokumenty dostarczone z produktem, przed jego użyciem i zachowaj je.

Przestrzegaj wszystkich informacji i ostrzeżeń zawartych w instrukcji obsługi. W ten sposób zabezpieczysz siebie i swój produkt przed zagrożeniami, które mogą wystąpić.

Zachowaj instrukcję obsługi. W przypadku sprzedaży produktu należy dołączyć do niego instrukcję obsługi.





W tej instrukcji obsługi są używane następujące symbole:

 Zagrożenie, które może spowodować śmierć lub obrażenia.

UWAGA Zagrożenie, które może spowodować uszkodzenie produktu lub jego otoczenia

 Ważne informacje lub przydatne wskazówki dotyczące obsługi.

 Przeczytaj instrukcję obsługi.

 INFORMATION	
	
SUPPLIER'S NAME	MODEL IDENTIFIER (*)
	

.Informacje o modelu zapisane w bazie danych produktów można uzyskać, wchodząc na następującą stronę internetową i wyszukując identyfikator modelu (*) znajdujący się na etykiecie efektywności energetycznej.

<https://eprel.ec.europa.eu/>

1- Instrukcje bezpieczeństwa	3	6 Obsługa produktu	15
 1.1 Zastosowanie	3	6.1 Wyłączanie produktu	15
 1.2 - Bezpieczeństwo dzieci, osób wymagających szczególnego traktowania i zwierząt domowych.	3	6 Działanie produktu	16
 1.3 - Bezpieczeństwo elektryczne.	4	6.2 Panel wskaźników.	16
 1.4 - Bezpieczeństwo transportu.	4	6.3 Panel wskaźników.	19
 1.5 - Bezpieczeństwo podczas instalacji	4	6.4 Pochłaniacz zapachów	21
 1.6- Bezpieczeństwo podczas użytkowania	5	(FreshGuard).	21
 1.7- Bezpieczeństwo podczas konserwacji i czyszczenia	6	6.5 Pojemnik typu crisper z kontrolą wilgotności (EverFresh +)	22
 1.8- HomeWhiz	7	6.6 Niebieskie światło/Harvest Fresh	22
 1.9- Oświetlenie	7	6.7 Korzystanie z wodotrysku	23
2 Instrukcja środowiskowa	8	6.8 Napełnianie zbiornika dozownika wody	23
2.1 Zgodność z dyrektywą WEEE i utylizacja odpadowego produktu:	8	6.9 Czyszczenie zbiornika wodotrysku	23
2.2 Zgodność z dyrektywą RoHS	8	6.10 Pojemnik na produkty mleczne (chłodnia)	25
2.3 Informacje o opakowaniu.	8	6.11 Crisper	25
3 Twoja lodówka	9	6.12 Jonizator	25
4 Instalacja	10	6.13 Filtr zapachów	25
4.1. Odpowiednie miejsce instalacji	10	6.14 Automat do lodu i pojemnik do przechowywania lodu	25
4.2 Podkładanie plastikowych klinów	10	6.15 Zamrażanie świeżej żywności	26
4.3 Regulacja nóżek	11	6.16 Zalecenia dotyczące przechowywania mrożonej żywności	26
4.4 Podłączenie do prądu	12	6.17 Informacje o głębokim zamrażaniu	26
5 Przygotowanie	13	6.18 Rozmieszczanie żywności.	27
5.1. Co robić, aby zaoszczędzić energię	13	6.19 Alarm otwarcia drzwi	27
5 Przygotowanie	14	6.20 Lampa oświetleniowa	27
5.2 Pierwsze użycie	14	7 Konserwacja i czyszczenie	28
		7.1 Powierzchnie zewnętrzne ze stali nierdzewnej	28
		7.2 Czyszczenie produktów ze szklanymi drzwiami	28
		7.3 Zapobieganie nieprzyjemnym zapachom	29
		7.4 Ochrona powierzchni z tworzywa sztucznego	29
		7 Konserwacja i czyszczenie	29
		7 Rozwiązywanie problemów	30

1 Instrukcje bezpieczeństwa

- Ta część zawiera instrukcje bezpieczeństwa, które pomogą zabezpieczyć się przed ryzykiem obrażeń ciała lub szkód materialnych.
- Nasza firma nie ponosi odpowiedzialności za szkody, które mogą powstać w przypadku nieprzestrzegania instrukcji.

 Procedury instalacji i naprawy muszą być zawsze wykonywane przez producenta, autoryzowanego przedstawiciela serwisu lub wykwalifikowaną osobę wskazaną przez importera.

 Używaj tylko oryginalnych części i akcesoriów.

 Oryginalne części zamienne będą dostępne przez 10 lat od daty zakupu produktu.

 Nie naprawiaj ani nie wymieniaj żadnej części produktu, chyba że jest to wyraźnie określone w instrukcji obsługi.

 Nie wprowadzaj żadnych zmian technicznych w produkcie.

1.1 Zastosowanie

- Ten produkt nie nadaje się do użytku komercyjnego i należy go używać zgodnie z jego przeznaczeniem.

Ten produkt jest przeznaczony do stosowania w domach i pomieszczeniach.

Na przykład:

- Kuchnie dla personelu w sklepach, biurach i innych środowiskach pracy,
- Gospodarstwach agroturystycznych,
- Obszarach wykorzystywanych przez klientów w hotelach, motelach i innych rodzajach zakwaterowania,
- Hotelach typu bed&breakfast, pensjonatach,
- Cateringach i podobnych zastosowaniach niekomercyjnych.

Ten produkt nie powinien być używany na zewnątrz z lub bez namiotu nad nim, takiego jak łódki, balkony lub tarasy. Nie wystawiaj produktu na działanie deszczu, śniegu, słońca lub wiatru. Istnieje ryzyko pożaru!

1.2 - Bezpieczeństwo dzieci, osób wymagających szczególnego traktowania i zwierząt domowych

- Ten produkt może być używany przez dzieci w wieku 8 lat i starsze oraz przez osoby o ograniczonych zdolnościach fizycznych, sensorycznych lub umysłowych lub nieposiadających doświadczenia i wiedzy, pod warunkiem, że są nadzorowane lub przeszkolone w zakresie bezpiecznego użytkowania produktu i związanego z nim ryzyka.
- Dzieci w wieku od 3 do 8 lat mogą wkładać i wyciągać produkty chłodnicze.
- Produkty elektryczne są niebezpieczne dla dzieci i zwierząt domowych. Dzieci i zwierzęta nie mogą bawić się, wchodzić na produkt ani do niego.
- Dzieci nie powinny wykonywać czyszczenia i konserwacji urządzenia, chyba że są one nadzorowane przez kogoś.
- Trzymaj materiały opakowaniowe poza zasięgiem dzieci. Istnieje ryzyko obrażeń i uduszenia!
- Przed wyrzuceniem starego lub przestarzałego produktu:
 1. Odłącz produkt, chwytając za wtyczkę.
 2. Przetnij kabel zasilający i wyjmij go z urządzenia wraz z wtyczką
 3. Nie wyjmuj pótek ani szuflad, aby dzieciom trudniej było wejść do produktu.

Instrukcje bezpieczeństwa

4. Zdejmij drzwi.

5. Produkt należy przechowywać w taki sposób, aby się nie przewrócił.

6. Nie pozwalaj dzieciom bawić się starym produktem.

- Nigdy nie wrzucaj produktu do ognia w celu utylizacji. Istnieje ryzyko wybuchu!
- Jeśli na drzwiach produktu znajduje się zamek, klucz należy przechowywać w miejscu niedostępnym dla dzieci.

1.3 - Bezpieczeństwo elektryczne

- Produkt musi być odłączony od zasilania podczas instalacji, konserwacji, czyszczenia, naprawy i przenoszenia.
- Jeśli kabel zasilający jest uszkodzony, musi go wymienić wykwalifikowana osoba wskazana przez producenta, autoryzowanego przedstawiciela serwisu lub importera, aby uniknąć potencjalnych zagrożeń.
- Nie ściskaj kabla zasilającego pod ani za produktem. Nie kładź ciężkich przedmiotów na kablu zasilającym. Kabel zasilający nie może być nadmiernie zgięty, ściśnięty ani zetknięty z żadnym źródłem ciepła.
- Do obsługi produktu nie należy używać przedłużaczy, gniazd wielozadaniowych ani adapterów.
- Przenośne gniazda elektryczne lub przenośne źródła zasilania mogą się przegrzać i spowodować pożar. Dlatego nie należy trzymać wielu gniazdek za lub w pobliżu produktu.
- Wtyczka musi być łatwo dostępna. Jeśli nie jest to możliwe, instalacja elektryczna, do której podłączony jest produkt, musi zawierać urządzenie (takie jak bezpiecznik, wyłącznik, wyłącznik itp.), które jest zgodne z przepisami elektrycznymi i odłącza wszystkie bieguny od sieci.
- Nie dotykaj wtyczki mokrymi rękami.
- Wyjmij wtyczkę z gniazda, chwytając za wtyczkę, a nie za kabel.

1.4 - Bezpieczeństwo transportu

- Produkt jest ciężki; nie przenoś go sam.
- Podczas przenoszenia produktu nie trzymaj za drzwiczki.

- Uważaj, aby nie uszkodzić układu chłodzenia lub przewodów rurowych podczas transportu. Jeśli przewody rurowe są uszkodzone, nie należy obsługiwać produktu i wezwać autoryzowanego przedstawiciela serwisu.

1.5 - Bezpieczeństwo podczas instalacji

- Skontaktuj się z autoryzowanym agentem serwisowym w celu instalacji produktu. Aby przygotować produkt do użycia, sprawdź informacje w instrukcji obsługi, aby upewnić się, że instalacje elektryczne i wodne są odpowiednie. Jeśli nie są, skontaktuj się z wykwalifikowanym elektrykiem i hydraulikiem, aby dokonać niezbędnych ustaleń. W przeciwnym razie istnieje ryzyko porażenia prądem, pożaru, problemów z produktem lub obrażeń!
- Przed instalacją sprawdź, czy produkt nie ma żadnych wad. Jeśli produkt jest uszkodzony, nie należy go instalować.
- Umieść produkt na czystej, płaskiej i solidnej powierzchni i wyważ go za pomocą regulowanych nóżek. W przeciwnym razie produkt może się przewrócić i spowodować obrażenia.
- Miejsce instalacji musi być suche i dobrze wentylowane. Nie umieszczaj dywanów, chodników lub podobnych pod produktem. Niewystarczająca wentylacja powoduje ryzyko pożaru!
- Nie zakrywaj ani nie blokuj otworów wentylacyjnych. W przeciwnym razie zużycie energii wzrośnie, a produkt może ulec uszkodzeniu.
- Produktu nie wolno podłączać do systemów zasilania, takich jak źródła energii słonecznej. W przeciwnym razie produkt może ulec uszkodzeniu na skutek nagłych zmian napięcia!
- Im więcej czynnika chłodniczego zawiera lodówka, tym większe musi być miejsce instalacji. Jeśli miejsce instalacji jest zbyt małe, w przypadku wycieku czynnika chłodniczego w układzie chłodzenia gromadzi się łatwopalny czynnik chłodniczy i mieszanka powietrza. Wymagana przestrzeń na każde 8 g czynnika chłodniczego wynosi minimum 1 m³. Ilość

Instrukcje bezpieczeństwa

czynnika chłodniczego w produkcie jest podana na etykiecie typu.

- Produktu nie wolno instalować w miejscach narażonych na bezpośrednie działanie promieni słonecznych i należy go trzymać z dala od źródeł ciepła, takich jak płyty grzejne, grzejniki itp.

Jeśli nie da się zainstalować produktu w pobliżu źródła ciepła, należy zastosować odpowiednią płytę izolacyjną pomiędzy nimi i zachować następujące minimalne odległości do źródła ciepła:

- Co najmniej 30 cm od źródeł ciepła, takich jak płyty grzejne, piekarniki, urządzenia grzewcze lub piece,
- Minimum 5 cm od piekarników elektrycznych.

- Klasa ochrony Twojego produktu to Typ I. Podłącz produkt do uziemionego gniazda, które odpowiada wartościom napięcia, prądu i częstotliwości podanym na etykiecie typu produktu. Gniazdko musi być wyposażone w wyłącznik automatyczny 10 A - 16 A. Nasza firma nie ponosi odpowiedzialności za jakiegokolwiek szkody powstałe podczas użytkowania produktu bez uziemienia i podłączenia elektrycznego zgodnie z lokalnymi i krajowymi przepisami.
- Produkt nie może być podłączony podczas instalacji. W przeciwnym razie istnieje ryzyko porażenia prądem i obrażeń!
- Nie podłączaj produktu do gniazd, które są luźne, zwichnięte, złamane, brudne, tłuste lub narażone na kontakt z wodą.
- Poprowadź kabel zasilający i węże (jeśli występują) produktu w taki sposób, aby nie powodowały ryzyka potknięcia się.
- Wystawienie części pod napięciem lub kabla zasilającego na działanie wilgoci może spowodować zwarcie. Dlatego nie należy instalować produktu w miejscach takich jak garaże lub pralnie, w których wilgotność jest wysoka lub woda może pryskać. Jeśli lodówka zostanie zamoczona wodą, odłącz ją od zasilania i skontaktuj się z autoryzowanym serwisem.
- Nigdy nie podłączaj lodówki do urządzeń oszczędzających energię. Takie systemy są szkodliwe dla twojego produktu.



1.6- Bezpieczeństwo podczas użytkowania

- Nigdy nie używaj rozpuszczalników chemicznych na produkcie. Istnieje ryzyko wybuchu!
- Jeśli produkt działa wadliwie, odłącz go od zasilania i nie uruchamiaj go, dopóki nie zostanie naprawiony przez autoryzowanego przedstawiciela serwisu. Istnieje ryzyko porażenia prądem!
- Nie umieszczaj źródeł ognia (zapalonych świec, papierosów itp.) na produkcie lub w jego pobliżu.
- Nie wchodzić na produkt. Istnieje ryzyko upadku i odniesienia obrażeń!
- Nie uszkadzaj rur układu chłodzenia ostrymi lub penetrującymi przedmiotami. Czynnik chłodniczy, który może wydostać się po przebiciu rur czynnika chłodniczego, przedłużeń rur lub powłok powierzchniowych, powoduje podrażnienia skóry i obrażenia oczu.
- O ile nie jest to zalecane przez producenta, nie należy umieszczać ani używać urządzeń elektrycznych wewnątrz lodówki/zamrażarki.
- Uważaj, aby nie przytrzasnąć dłoni ani żadnej innej części ciała ruchomym częścią lodówki. Uważaj, aby nie przycisnąć palców między drzwiami a lodówką. Zachowaj ostrożność podczas otwierania i zamykania drzwi, szczególnie jeśli w pobliżu znajdują się dzieci.
- Nigdy nie jedz lodów, kostek lodu ani mrozonek zaraz po wyjęciu ich z lodówki. Istnieje ryzyko odmrożenia!
- Kiedy masz mokre ręce, nie dotykaj wewnętrznych ścianek, metalowych części zamrażarki ani przechowywanych w niej potraw. Istnieje ryzyko odmrożenia!
- Nie umieszczaj puszek lub butelek zawierających napoje gazowane lub płyny do zamrażania w komorze zamrażarki. Puszki i butelki mogą pęknąć. Istnieje ryzyko obrażeń i szkód materiałnych!
- Nie umieszczaj ani nie używaj łatwopalnych aerozoli, łatwopalnych materiałów, suchego lodu, substancji chemicznych lub podobnych wrażliwych na ciepło materiałów w pobliżu lodówki. Istnieje ryzyko pożaru i wybuchu!

Instrukcje bezpieczeństwa

- Nie przechowuj w swoim urządzeniu materiałów wybuchowych zawierających materiały łatwopalne, takie jak puszki aerozolowe.
- Nie umieszczaj pojemników wypełnionych płynem na produkcie. Rozpryskiwanie wody na część elektryczną może spowodować porażenie prądem lub ryzyko pożaru.
- Ten produkt nie jest przeznaczony do przechowywania leków, osocza krwi, preparatów laboratoryjnych lub podobnych substancji medycznych i produktów podlegających dyrektywie w sprawie produktów medycznych.
- Używanie produktu niezgodnie z jego przeznaczeniem może spowodować uszkodzenie lub zepsucie przechowywanych w nim produktów.
- Jeśli Twoja lodówka jest wyposażona w niebieskie światło, nie patrz na to światło za pomocą narzędzi optycznych. Nie patrz się bezpośrednio w lampę UV LED. Światło ultrafioletowe może powodować zmęczenie oczu.
- Nie przeciążaj produktu. Przedmioty w lodówce mogą spaść po otwarciu drzwi, powodując obrażenia lub uszkodzenia. Podobne problemy mogą pojawić się, jeśli jakikolwiek przedmiot zostanie umieszczony na produkcie.
- Aby uniknąć obrażeń, upewnij się, że wyczyściłeś cały lód i wodę, które mogły spaść lub rozpryskiwać się na podłodze.
- Zmień położenie półek / uchwytów na butelki w drzwiach lodówki tylko wtedy, gdy są puste. Istnieje ryzyko obrażeń!
- Nie kładź na produkcie przedmiotów, które mogą spaść / przewrócić się. Przedmioty takie mogą spaść, gdy drzwi są otwarte, powodując obrażenia i / lub szkody materialne.
- Nie uderzaj ani nie wywieraj nadmiernej siły na szklane powierzchnie. Rozbite szkło może spowodować obrażenia i / lub szkody materialne.
- Układ chłodzenia twojego produktu zawiera czynnik chłodniczy R600a: Rodzaj czynnika chłodniczego zastosowanego w produkcie jest wskazany na etykiecie typu. Ten czynnik chłodniczy jest łatwopalny. Dlatego należy uważać, aby nie uszkodzić układu chłodzenia lub przewodów rurowych podczas korzystania z produktu. Jeśli przewody rurowe są uszkodzone:
 - Nie dotykaj produktu ani kabla zasilającego,
 - Trzymaj się z dala od potencjalnych źródeł ognia, które mogą spowodować zapalenie się produktu.
 - Przewietrz miejsce, w którym znajduje się produkt. Nie używaj wentylatorów.
 - Zadzwoń do autoryzowanego przedstawiciela serwisu.
- Jeśli produkt jest uszkodzony i zobaczysz wyciek czynnika chłodniczego, trzymaj się od niego z dala. Czynnik chłodniczy może powodować odmrożenia w przypadku kontaktu ze skórą.



1.7- Bezpieczeństwo podczas konserwacji i czyszczenia

- Nie ciągnij za uchwyt drzwi, jeśli chcesz przenieść produkt w celu wyczyszczenia. Uchwyt może pęknąć i spowodować obrażenia, jeśli wywierzesz na niego nadmierną siłę.
- Nie należy rozpylać ani wylewać wody na produkt ani do środka w celu czyszczenia. Istnieje ryzyko pożaru i porażenia prądem!
- Do czyszczenia produktu nie używaj ostrych ani szorstkich narzędzi. Nie używaj domowych środków czyszczących, detergentów, gazu, benzyny, rozcieńczalników, alkoholu, lakierów itp.
- Używaj tylko środków czyszczących i konserwujących wewnątrz produktu, które nie są szkodliwe dla żywności.
- Nigdy nie używaj pary lub środków wspomagających parę do czyszczenia lub rozmrażania produktu. Para ma kontakt z częściami pod napięciem w lodówce, powodując zwarcie lub porażenie prądem!
- Upewnij się, że woda nie przedostaje się do obwodów elektronicznych ani elementów oświetleniowych produktu.

Instrukcje bezpieczeństwa

- Za pomocą czystej i suchej szmatki wytrzyj ciała obce lub kurz z kołków wtyczki. Nie używaj mokrej lub wilgotnej szmatki do czyszczenia wtyczki. Istnieje ryzyko pożaru i porażenia prądem!

1.8- HomeWhiz

- Podczas obsługi produktu za pośrednictwem aplikacji HomeWhiz należy przestrzegać ostrzeżeń dotyczących bezpieczeństwa, nawet gdy jesteś z dala od produktu. Musisz także przestrzegać ostrzeżeń zawartych w aplikacji.

1.9- Oświetlenie

- Skontaktuj się z autoryzowanym serwisem, gdy konieczna jest wymiana diody LED/żarówki używanej do oświetlenia.

2 Instrukcja środowiskowa

2.1 Zgodność z dyrektywą WEEE i utylizacja odpadowego produktu:

Ten produkt jest zgodny z Dyrektywą EU WEEE (2012/19/EU). Produkt nosi symbol klasyfikacyjny dla zużytego sprzętu elektrycznego i elektronicznego (WEEE).



Oznaczenie to wskazuje, że produkt ten nie powinien być utylizowany z innymi odpadkami domowymi po zakończeniu eksploatacji. Zużyte urządzenie należy zwrócić do oficjalnego punktu skupu i

recyklingu urządzeń elektrycznych i elektronicznych. Aby znaleźć te punkty skupu, skontaktuj się z lokalnymi władzami lub sprzedawcą, u którego zakupiono urządzenie. Każde gospodarstwo domowe odgrywa ważną rolę w odzyskiwaniu i recyklingu starego urządzenia. Właściwa utylizacja zużytego urządzenia pomaga zapobiegać potencjalnym negatywnym konsekwencjom dla środowiska i zdrowia ludzi.

2.2 Zgodność z dyrektywą RoHS

Produkt jest zgodny z Dyrektywą EU WEEE (2011/65/UE). Nie zawiera on szkodliwych ani zakazanych materiałów wymienionych w dyrektywie.

2.3 Informacje o opakowaniu



Materiały opakowaniowe są wyprodukowane z materiałów nadających się do recyklingu zgodnie z krajowymi przepisami środowiskowymi. Materiałów opakowaniowych nie należy wyrzucać wraz z normalnymi odpadami domowymi itp. Należy je dostarczyć do punktów odbioru materiałów opakowaniowych wyznaczonych przez władze lokalne.

3 Twoja lodówka

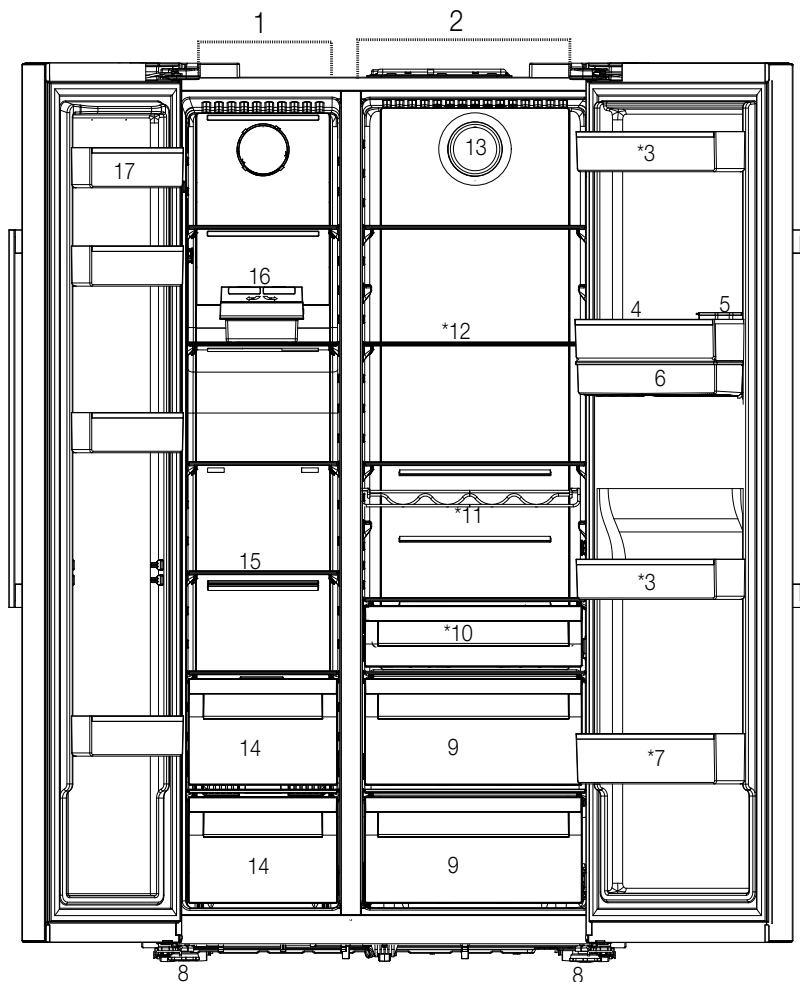

- 1- Komora zamrażarki
 - 2- Komora chłodziarki
 - 3- Półki w drzwiach komory chłodziarki
 - 4- Pojemnik na jajka
 - 5- Napędzany zbiornik dozownika wody
 - 6- Zbiornik dozownika wody
 - 7- Półka na butelki
 - 8- Regulowane nóżki
 - 9- Pojemnik na świeże owoce i warzywa
 - 10- Pojemnik na produkty mleczne (chłodnia)
 - 11- Półka na butelki
 - 12- Szklane półki
 - 13- Wentylator
 - 14- Komory przechowywania zamrożonej żywności
 - 15- Szklana półka komory zamrażarki
 - 16- Automat do lodu
 - 17- Półki w drzwiach komory zamrażarki
- Funkcja nie jest dostępna w niektórych modelach**



***Opcjonalne:** Rysunki w tej instrukcji obsługi są schematyczne i mogą nie pasować dokładnie do konkretnego produktu. Jeśli posiadany produkt nie zawiera odpowiednich części, informacje dotyczą innych modeli.

4 Instalacja

4.1. Odpowiednie miejsce instalacji



Najpierw należy przeczytać rozdział „Instrukcje bezpieczeństwa”

Produkt wymaga odpowiedniej cyrkulacji powietrza, aby mógł działać skutecznie. Jeśli produkt zostanie umieszczony we wnęce, pamiętaj o pozostawieniu co najmniej 5 cm odstępu między produktem a sufitem, ścianą tylną i ścianami bocznymi.

Jeśli produkt zostanie umieszczony we wnęce, pamiętaj o pozostawieniu co najmniej 5 cm odstępu między produktem a sufitem, ścianą tylną i ścianami bocznymi. Sprawdź, czy element zabezpieczający tylną ścianę znajduje się na swoim miejscu (jeśli został dostarczany z produktem). Jeśli element nie jest dostępny lub został zgubiony, lub upadł, ustaw produkt w taki sposób, aby pozostawić przynajmniej 5 cm odstępu między przestrzenią za produktem a ścianami. Odstęp z tyłu jest ważny dla efektywnego działania produktu.



OSTRZEŻENIE: Do połączeń elektrycznych nie należy używać przedłużaczy ani listew zasilających.



OSTRZEŻENIE: Producent nie bierze odpowiedzialności za jakiegokolwiek uszkodzenia spowodowane przez prace wykonane przez nieuprawnione osoby.



OSTRZEŻENIE: Podczas instalacji kabel zasilania produktu musi być odłączony. Niespełnienie tego warunku może doprowadzić do śmierci lub poważnych obrażeń!



OSTRZEŻENIE: : Jeśli otwór drzwiowy jest za wąski i produkt się nie mieści, zdejmij drzwi i obróć produkt na bok, a jeśli i to nie pomoże, skontaktuj się z autoryzowanym serwisem.

- Produkt należy umieścić na płaskiej powierzchni, aby uniknąć wibracji.
- Produkt należy umieścić w odległości przynajmniej 30cm od grzejnika, kuchenki i podobnych źródeł ciepła i przynajmniej 5cm od piekarników elektrycznych.
- Produktu nie należy narażać na działanie bezpośredniego światła słonecznego ani trzymać w wilgotnym otoczeniu.

- Do skutecznego działania produkt wymaga odpowiedniej cyrkulacji powietrza. Jeśli produkt zostanie umieszczony w niszy, należy pamiętać o zostawieniu przynajmniej 5 cm odstępu między produktem oraz sufitem i ścianami.

4.2 Podkładanie plastikowych klinów

Za pomocą plastikowych klinów należy ustawić odpowiedni odstęp między produktem i ścianą na cyrkulację powietrza.

1. Aby zamocować kliny, odkręć wkręty z produktu i użyj wkrętów dostarczanych wraz z klinami.

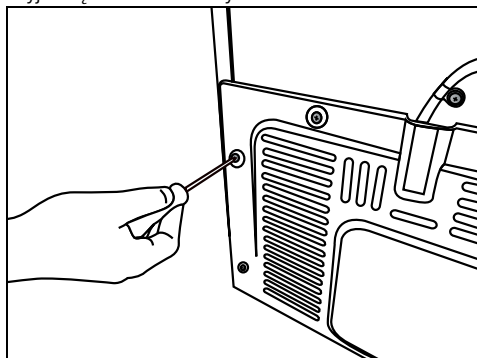

2. Zamocuj 2 plastikowe kliny w osłonie wentylacyjnej jak pokazano na rysunku.

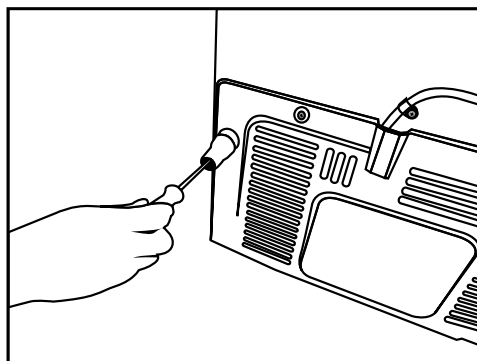

Instalacja

Aby zamontować drzwi w pionie:

- Poluzuj dolną nakrętkę mocującą
- Przykręć nakrętkę regulacyjną (w prawo/w lewo) w zależności od położenia drzwi
- Dokręć nakrętkę mocującą

Aby zamontować drzwi w poziomie;

- Poluzuj dolną śrubę mocującą
- Poluzuj dolną śrubę ustalającą
- Przykręć śrubę regulacyjną (w prawo/w lewo) w zależności od położenia drzwi
- Dokręć górną śrubę ustalającą
- Dokręć dolną śrubę mocującą

4.3 Regulacja nóżek

Jeśli produkt nie znajduje się w równowadze, dostosuj przednie regulowane nóżki, obracając je w prawo lub w lewo.

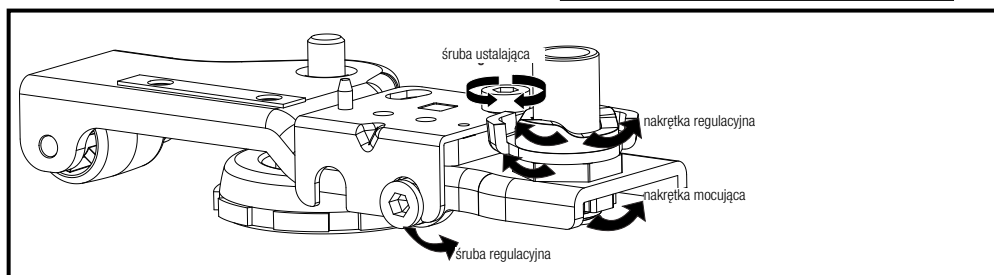
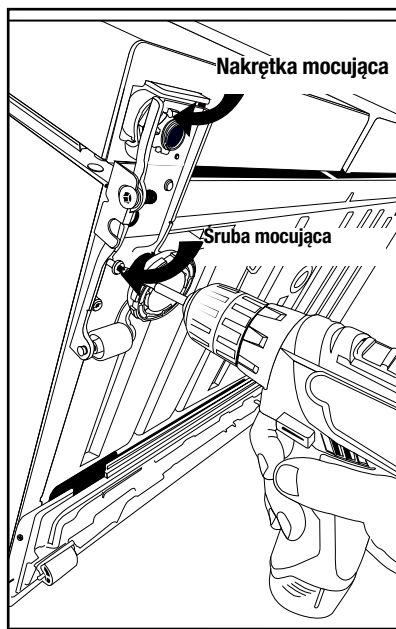
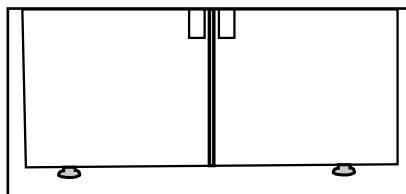

4.4 Podłączenie do prądu



OSTRZEŻENIE: Do połączeń elektrycznych nie należy używać przedłużaczy ani listew zasilających.



OSTRZEŻENIE: Uszkodzony kabel zasilania musi zostać wymieniony przez autoryzowany serwis.

- Nasza firma nie ponosi żadnej odpowiedzialności za jakiegokolwiek szkody wynikłe z używania bez połączenia uziemienia i zasilania odpowiadających przepisom krajowym.
- Po instalacji wtyk zasilania powinien być łatwo dostępny.



Ostrzeżenie o gorących powierzchniach!
Ściany boczne produktu są wyposażone w chłodniejsze rury, aby usprawnić system chłodzenia. Płyn pod wysokim ciśnieniem może przepływać przez te powierzchnie i je nagrzewać. Jest to zjawisko normalne i nie wymaga żadnej obsługi technicznej. Zachować ostrożność podczas kontaktu z tymi obszarami.

5 Przygotowanie



Najpierw należy przeczytać rozdział „Instrukcje bezpieczeństwa”

5.1. Co robić, aby zaoszczędzić energię



Połączenie produktu do elektronicznych układów oszczędzania energii jest szkodliwe, ponieważ może uszkodzić produkt.

- Urządzenie wolnostojące: Chłodziarka nie jest przeznaczona do zabudowy;
- Nie wolno pozostawiać otwartych drzwi lodówki przez długi czas.
- Do lodówki nie wolno wkładać gorącej żywności ani napojów.
- Nie wolno przepelniać lodówki – blokowanie wewnętrznego przepływu powietrza zmniejsza wydajność chłodzenia.
- W zależności od funkcji produktu odmrażanie zamrożonej żywności w komorze chłodziarki zapewni oszczędność energii i zachowanie jakości żywności.
- Aby zapewnić oszczędność energii i przechowywanie żywności w lepszych warunkach, należy ją przechowywać w szufladach wewnątrz komory chłodziarki.
- Należy się upewnić, że żywność nie styka się z opisanym poniżej czujnikiem temperatury komory chłodziarki.

- Ponieważ gorące i wilgotne powietrze nie przedostaje się bezpośrednio do produktu, gdy drzwiczki nie są otwarte, produkt zoptymalizuje się w warunkach wystarczających do ochrony żywności. Funkcje i komponenty, takie jak sprężarka, wentylator, grzałka, odszranianie, oświetlenie, wyświetlacz i tak dalej, będą działać zgodnie z potrzebą minimalnego zużycia energii przy zachowaniu świeżości żywności.
- W przypadku wielu opcji półki szklane należy umieścić tak, aby wyloty powietrza znajdujące się na tylnej ścianie nie zostały zablokowane. Najlepiej, aby wyloty powietrza pozostawały pod szklaną półką. Poprawi to dystrybucję powietrza i efektywność energetyczną.

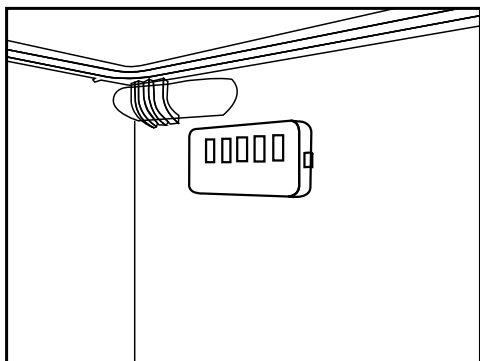
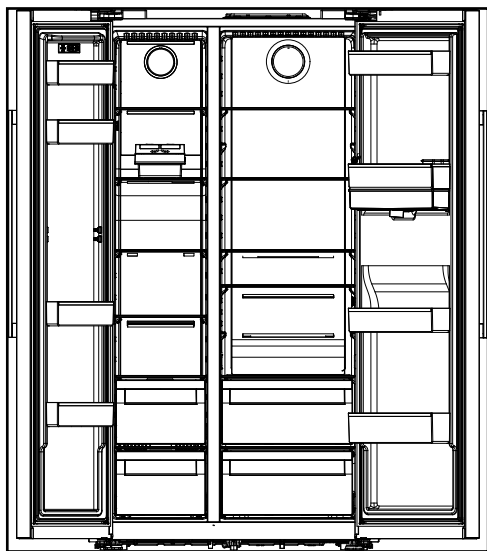

5 Przygotowanie

5.2 Pierwsze użycie

Przed użyciem lodówki należy się upewnić, że zostały wykonane niezbędne przygotowania podane w rozdziałach „Instrukcje dotyczące bezpieczeństwa i środowiska” oraz „Instalacja”.

- Włączone urządzenie bez żywności wewnątrz należy pozostawić na 12 godzin i nie otwierać drzwi, o ile nie jest to bezwzględnie konieczne.



Będzie słychać dźwięk włączenia sprężarki. Dźwięki wydobywające się, gdy sprężarka nie jest aktywna, to normalne zjawisko spowodowane przez sprężone płyny i gazy w układzie chłodzenia.



Normalnym zjawiskiem jest nagrzewanie się przednich krawędzi lodówki. Te obszary nagrzewają się celowo, aby zapobiec kondensacji.



W niektórych modelach panel wskaźników wyłączy się automatycznie po 1 minutach od zamknięcia drzwi. Panel włączy się ponownie po otwarciu drzwi lub naciśnięciu dowolnego przycisku.

6 Obsługa produktu



Najpierw należy przeczytać rozdział „Instrukcje bezpieczeństwa”

- W celu przyspieszenia rozmrażania nie należy używać żadnych narzędzi mechanicznych ani innych narzędzi niż zalecane przez producenta.
- Nie używać części lodówki, takich jak drzwiczki lub szuflady, jako podpory lub stopnia. Może to spowodować przewrócenie się produktu lub uszkodzenie jego elementów.
- Produkt powinien być używany jedynie do przechowywania żywności.
- Zakręć zawór wody, jeśli będziesz poza domem (np. na wakacjach) i nie będziesz używać kostkarki ani dystrybutora wody przez dłuższy czas. W przeciwnym razie woda może zacząć wyciekać.

6.1 Wyłączanie produktu

- Jeśli produkt nie będzie używany przez dłuższy czas należy:
 - odłączyć go,
 - wyjąć żywność, aby zapobiec powstawaniu brzydkich zapachów,
 - poczekać, aż lód się rozmrozi,
 - wyczyścić wnętrze i poczekać, aż wyschnie,
 - pozostawić drzwiczki otwarte, aby zapobiec uszkodzeniu wewnętrznych elementów plastikowych.

6 Działanie produktu

Najpierw należy przeczytać rozdział „Instrukcje bezpieczeństwa”

6.2 Panel wskaźników

Panele wskaźników mogą się różnić w zależności od modelu produktu.

Funkcje dźwiękowe i optyczne panelu wskaźników pomagają korzystać z lodówki.

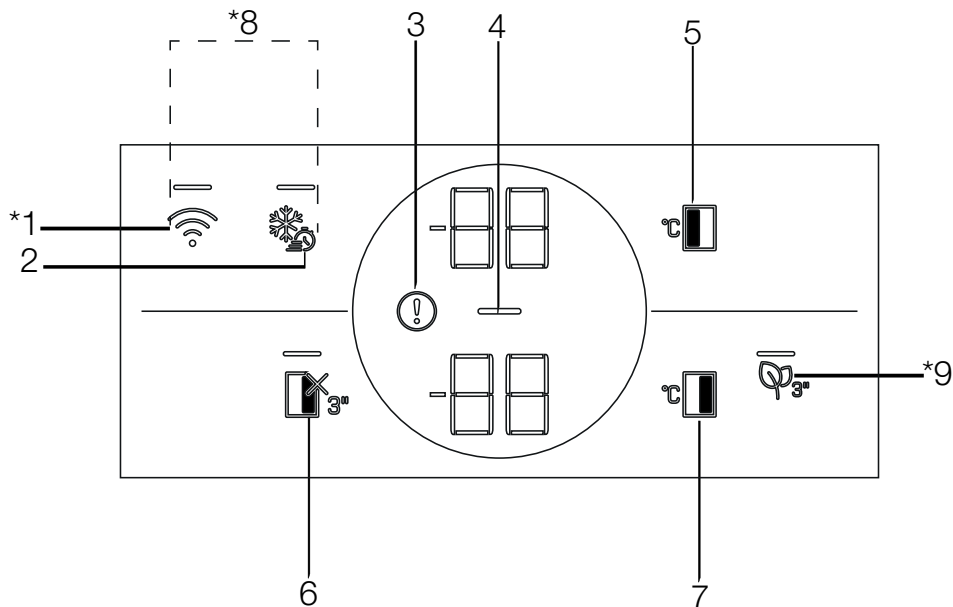

1. Przycisk sieci bezprzewodowej
2. Przycisk funkcji szybkiego zamrażania
3. Ostrzeżenie o wysokiej temperaturze/błędzie
4. Wskaźnik funkcji oszczędzania energii (wyłączenie wyświetlacza):
5. Przycisk regulacji temperatury komory chłodziarki
6. Przycisk WYŁĄCZENIA komory chłodzącej (wakacje)
7. Przycisk regulacji temperatury komory chłodziarki
8. Przycisk resetowania ustawień połączenia bezprzewodowego
9. Przycisk funkcji usuwania zapachów

*** Funkcja nie jest dostępna w niektórych modelach**



***Opcjonalne:** Pokazane funkcje są opcjonalne, mogą występować różnice w kształcie i lokalizacji funkcji na panelu wyświetlacza.

Korzystanie z produktu

1. Przycisk sieci bezprzewodowej

Przycisk ten służy do nawiązywania połączenia bezprzewodowego urządzenia za pośrednictwem aplikacji mobilnej HomeWhiz.

Naciśnięcie przycisku przez dłuższy czas (3 sekundy) sprawia, że symbol połączenia bezprzewodowego na wyświetlaczu/ekranie miga powoli (co 0,5 sekundy). Produkt łączy się z siecią domową.

Po nawiązaniu połączenia symbol () świeci się cały czas.

Po nawiązaniu połączenia możesz je włączyć/wyłączyć naciśnięciem przycisku. Ikona wireless będzie szybko migać (co 0,2 sekundy), aż do nawiązania połączenia. Gdy połączenie jest aktywne, symbol sieci bezprzewodowej powinien świecić się cały czas.

Jeśli nie można nawiązać połączenia przez długi czas, sprawdź ustawienia połączenia i zapoznaj się z częścią „Rozwiązywanie problemów” w instrukcji obsługi.

Do połączenia bezprzewodowego należy używać aplikacji HomeWhiz. Kroki instalacji są opisane w aplikacji.

Dostęp do aplikacji można uzyskać, odczytując kod QR dostępny na etykiecie HomeWhiz na produkcie. Aplikacja jest dostępna w App Store dla urządzeń IOS oraz Play Store dla urządzeń z systemem Android.

Aby uzyskać szczegółowe informacje, odwiedź <https://www.homewhiz.com/>.

2. Przycisk funkcji szybkiego zamrażania

Po naciśnięciu klawisza szybkiego zamrażania dioda na klawiszu zaświeci się i funkcja szybkiego zamrażania zostanie aktywowana. Temperatura komory zamrażania jest ustawiona na -27°C. Ponowne naciśnięcie tego przycisku wyłączy tę funkcję. Funkcja szybkiego zamrażania zostanie automatycznie anulowana po 24 godzinach. Aby zamrozić dużą ilość świeżej żywności, naciśnij przycisk szybkiego zamrażania przed umieszczeniem żywności w komorze zamrażania.

3. Ostrzeżenie o wysokiej temperaturze/błędzie

Wskaźnik () będzie aktywny, gdy chłodziarka nie może zapewnić odpowiedniego chłodzenia lub w przypadku jakiegokolwiek błędu czujnika. Na wskaźniku temperatury komory zamrażania wyświetla

się „E”, a na wskaźniku temperatury komory chłodniczej wyświetlane są liczby 1, 2, 3... Liczby te dostarczają autoryzowanemu serwisowi informacji na temat zaistniałego błędu.

Wykrzyknik może zostać wyświetlony po włożeniu żywności do komory zamrażarki lub pozostawieniu otwartych drzwi przez dłuższy czas. To nie jest usterka, ostrzeżenie zniknie po ostygnięciu potrawy lub po naciśnięciu dowolnego przycisku.

4. Wskaźnik funkcji oszczędzania energii (wyłączenie wyświetlacza):

Funkcja oszczędzania energii włącza się automatycznie, a symbol oszczędzania energii () pojawia się na ekranie, gdy drzwi urządzenia nie są otwierane lub zamykane przez pewien czas. Gdy funkcja oszczędzania energii jest aktywna, wszystkie symbole na wyświetlaczu, oprócz symbolu oszczędzania energii, wyłączą się. Gdy funkcja oszczędzania energii jest aktywna, naciśnięcie dowolnego przycisku lub otwarcie drzwi spowoduje jej wyłączenie i sygnały na wyświetlaczu powrócą do normalnego stanu. Funkcja oszczędzania energii jest funkcją aktywowaną fabrycznie i nie można jej anulować.

5. Przycisk regulacji temperatury komory chłodziarki

Ustawiana jest temperatura dla chłodziarki. Naciśnięcie tego przycisku umożliwia ustawienie temperatury w komorze zamrażarki na -18, -19, -20, -21, -22, -23, -24°C.

6. Przycisk WYŁĄCZENIA komory chłodzącej (wakacje)

Naciśnij przycisk przez 3 sekundy, aby włączyć tryb wakacji. Tryb wakacyjny jest aktywny i świeci się dioda na przycisku. Na wskaźniku temperatury komory chłodzącej powinien pojawić się symbol „- -”, a komora chłodząca nie ma włączonego aktywnego chłodzenia. Gdy ta funkcja jest aktywna, nie wolno przechowywać żywności w komorze chłodzenia.



Korzystanie z produktu

Pozostałe komory zamrażarki będą nadal chłodzić zgodnie z ustawioną temperaturą. Naciśnij przycisk przez 3 sekundy, aby wyłączyć tę funkcję.

7. Przycisk regulacji temperatury komory chłodziarki

Ustawienie temperatury chłodziarki. Naciśnięcie tego przycisku umożliwia ustawienie temperatury w chłodziarce w przedziale od 8 do 1°C.

8. Przycisk resetowania ustawień połączenia bezprzewodowego

Aby zresetować ustawienia połączenia bezprzewodowego, naciśnij jednocześnie przyciski Szybkie zamrażanie () i połączenie bezprzewodowe () i przytrzymaj przez 3 sekundy. Wszystkie zapisane wcześniej informacje o użytkowniku są usuwane z urządzenia, w przypadku, gdy ustawienia połączenia bezprzewodowego są resetowane/ przywracane do domyślnych ustawień fabrycznych.

9. Przycisk funkcji usuwania zapachów

Naciśnij przycisk przez 3 sekundy, aby włączyć/ wyłączyć funkcję usuwania zapachów. Dioda LED na przycisku włącza się, gdy funkcja usuwania zapachów jest włączona. Gdy funkcja jest włączona, funkcja usuwania zapachów działa okresowo.

Korzystanie z produktu

6.3 Panel wskaźników

Panele wskaźników mogą się różnić w zależności od modelu produktu.

Funkcje dźwiękowe i optyczne panelu wskaźników pomagają korzystać z lodówki.

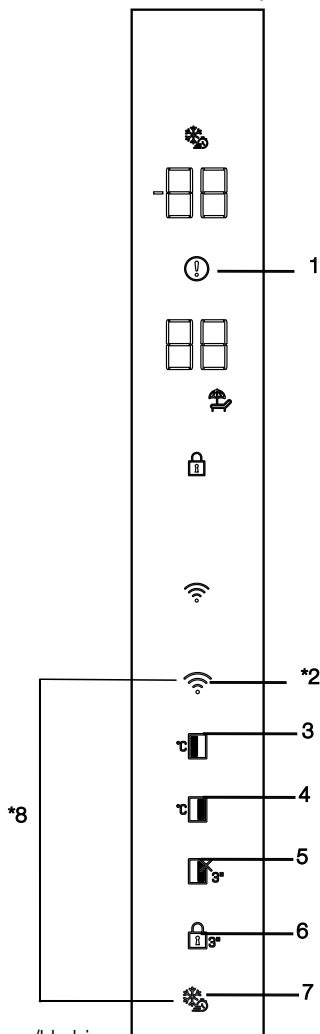

1. Ostrzeżenie o wysokiej temperaturze/błędzie
2. Przycisk sieci bezprzewodowej
3. Przycisk regulacji temperatury komory chłodziarki
4. Przycisk regulacji temperatury komory chłodziarki
5. Przycisk WYŁĄCZENIA komory chłodzącej (wakacje)

6. Blokada przycisków
7. Przycisk funkcji szybkiego zamrażania
8. Przycisk resetowania ustawień połączenia bezprzewodowego

*** Funkcja nie jest dostępna w niektórych modelach**



***Opcjonalne:** Pokazane funkcje są opcjonalne, mogą występować różnice w kształcie i lokalizacji funkcji na panelu wyświetlacza.

Corzystanie z produktu

1. Ostrzeżenie o wysokiej temperaturze/błędzie

Wskaźnik (❗) będzie aktywny, gdy chłodziarka nie może zapewnić odpowiedniego chłodzenia lub w przypadku jakiegokolwiek błędu czujnika. Na wskaźniku temperatury komory zamrażania wyświetla się „E”, a na wskaźniku temperatury komory chłodniczej wyświetlane są liczby 1, 2, 3... Liczby te dostarczają autoryzowanemu serwisowi informacji na temat zaistniałego błędu.

Wykrykownik może zostać wyświetlony po włożeniu żywności do komory zamrażarki lub pozostawieniu otwartych drzwi przez dłuższy czas. To nie jest usterka, ostrzeżenie zniknie po ostygnięciu potrawy lub po naciśnięciu dowolnego przycisku.

2. Przycisk sieci bezprzewodowej

Przycisk ten służy do nawiązywania połączenia bezprzewodowego urządzenia za pośrednictwem aplikacji mobilnej HomeWhiz.

Naciśnięcie przycisku przez dłuższy czas (3 sekundy) sprawia, że symbol połączenia bezprzewodowego na wyświetlaczu/ekranie miga powoli (co 0,5 sekundy). Produkt łączy się z siecią domową.

Po nawiązaniu połączenia symbol (📶) świeci się cały czas.

Po nawiązaniu połączenia możesz je włączyć/wyłączyć naciśnięciem przycisku. Ikona wireless będzie szybko migać (co 0,2 sekundy), aż do nawiązania połączenia. Gdy połączenie jest aktywne, symbol sieci bezprzewodowej powinien świecić się cały czas.

Jeśli nie można nawiązać połączenia przez długi czas, sprawdź ustawienia połączenia i zapoznaj się z częścią „Rozwiązywanie problemów” w instrukcji obsługi.

Do połączenia bezprzewodowego należy używać aplikacji HomeWhiz. Kroki instalacji są opisane w aplikacji.

Dostęp do aplikacji można uzyskać, odczytując kod QR dostępny na etykiecie HomeWhiz na produkcie. Aplikacja jest dostępna w App Store dla urządzeń iOS oraz Play Store dla urządzeń z systemem Android.

Aby uzyskać szczegółowe informacje, odwiedź <https://www.homewhiz.com/>.

3. Przycisk regulacji temperatury komory chłodziarki

Ustawiana jest temperatura dla chłodziarki. Naciśnięcie tego przycisku umożliwia ustawienie temperatury w komorze zamrażarki na -18, -19, -20, -21, -22, -23, -24°C.

4. Przycisk regulacji temperatury komory chłodziarki

Ustawienie temperatury chłodziarki. Naciśnięcie tego przycisku umożliwia ustawienie temperatury w chłodziarce w przedziale od 8 do 1°C.

5. Przycisk WYŁĄCZENIA komory chłodzącej (wakacje)

Naciśnij przycisk przez 3 sekundy, aby włączyć tryb wakacji. Tryb wakacji jest włączony i zapala się ikona wakacji. Na wskaźniku temperatury komory chłodzącej powinien pojawić się symbol „- -”, a komora chłodząca nie ma włączonego aktywnego chłodzenia. Gdy ta funkcja jest aktywna, nie wolno przechowywać żywności w komorze chłodzenia. Pozostałe komory zamrażarki będą nadal chłodzić zgodnie z ustawioną temperaturą. Aby anulować tę funkcję, ponownie naciśnij przycisk przez 3 sekundy. Tryb wakacji jest aktywny i świeci się ikona wakacji.

6. Blokada przycisków

Naciśnięcie przycisku blokady klawiatury (🔒) przez 3 sekundy powoduje aktywację blokady klawiszy i zaświecenie się ikony blokady przycisków. Naciśnij przycisk przez 3 sekundy, aby wyłączyć blokadę klawiszy.

Aby zapobiec zmianie ustawienia temperatury chłodziarki, należy nacisnąć przycisk blokady przycisków.

7. Przycisk funkcji szybkiego zamrażania

Po naciśnięciu przycisku szybkiego zamrażania, ikona szybkiego zamrażania zaświeci się i funkcja szybkiego zamrażania zostanie aktywowana. Temperatura komory zamrażania jest ustawiona na -27°C. Ponowne naciśnięcie tego przycisku wyłączy tę funkcję. Funkcja szybkiego zamrażania zostanie automatycznie anulowana po 24 godzinach. Aby

Korzystanie z produktu

zamrozić dużą ilość świeżej żywności, naciśnij przycisk szybkiego zamrażania przed umieszczeniem żywności w komorze zamrażania.

8. Przycisk resetowania ustawień połączenia bezprzewodowego

Aby zresetować ustawienia połączenia bezprzewodowego, naciśnij jednocześnie przyciski Szybkie zamrażanie (❄️) i połączenie bezprzewodowe (📶) i przytrzymaj przez 3 sekundy. Wszystkie zapisane wcześniej informacje o użytkowniku są usuwane z urządzenia, w przypadku, gdy ustawienia połączenia bezprzewodowego są resetowane/ przywracane do domyślnych ustawień fabrycznych.

6.4 Pochłaniacz zapachów

(FreshGuard)

(Funkcja jest opcjonalna)

Pochłaniacz zapachów błyskawicznie usuwa z lodówki nieprzyjemne zapachy, zanim przenikną do powierzchni. Urządzenie znajduje się na suficie komory na świeżą żywność. Dzięki niemu nieprzyjemne zapachy zostają zneutralizowane podczas aktywnego przepływu powietrza przez filtr zapachowy. Po oczyszczeniu powietrze wraca do komory na świeżą żywność. Dzięki temu nieprzyjemne zapachy pochodzące z żywności przechowywanej w lodówce zostają usunięte, zanim przenikną do powierzchni.

Jest to możliwe dzięki wentylatorowi, diodzie LED oraz filtrowi zapachowemu – wszystkie te elementy stanowią integralną część pochłaniacza zapachów. Jeśli chcesz użyć modułu dezodoryzującego, aktywuj go za pomocą przycisku wskaźnika.

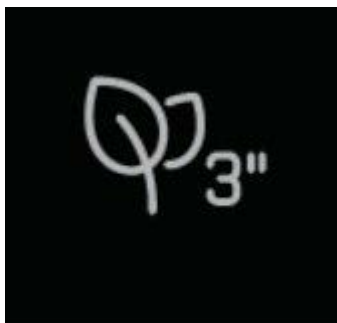

6.5 Pojemnik typu crisper z kontrolą wilgotności (EverFresh +)

(Opcjonalne)

Dzięki pojemnikowi typu crisper z kontrolowaną wilgotnością warzywa i owoce można przechowywać przez dłuższy czas w środowisku o idealnej wilgotności. Dzięki systemowi ustawiania wilgotności z 3 opcjami przed pojemnikiem, możesz kontrolować wilgotność wewnątrz komory zgodnie z przechowywaną żywnością. Zalecamy przechowywanie żywności, wybierając opcję warzyw, gdy przechowujesz tylko warzywa, opcję owoców, gdy przechowujesz tylko owoce i opcję mieszaną, gdy przechowujesz żywność mieszaną.

Zalecamy, aby warzywa i owoce nie były przechowywane w workach, aby wydłużyć okres przechowywania żywności i lepiej wykorzystać system kontroli wilgotności. Pozostawianie warzyw w woreczkach z tworzywa sztucznego spowoduje ich szybsze popsucie się. Zalecamy, aby w szczególności ogórki i brokuły nie były przechowywane w zamkniętych workach. W sytuacjach, w których kontakt z innymi warzywami jest niekorzystny, użyj materiałów opakowaniowych, takich jak papier, który posiada pewną porowatość.

Podczas umieszczania warzywa, umieść ciężkie i twarde warzywa na dole i lekkie i miękkie na górze.

Nie wkładaj owoców produkujących dużo etylenu, takich jak gruszki, morele, brzoskwinie, a zwłaszcza jabłka, do tego samego pojemnika, co inne warzywa i owoce. Gaz etylenowy pochodzący z tych owoców może spowodować szybsze dojrzewanie innych warzyw i owoców oraz ich szybsze psucie się.

6.6 Niebieskie światło/Harvest Fresh (Opcjonalne)

Niebieskie światło,

Warzywa i owoce przechowywane w pojemnikach na świeże warzywa oświetlone niebieskim światłem kontynuują fotosyntezę i zachowują poziom witaminy C dzięki działaniu długości fali niebieskiego światła.

W przypadku HarvestFresh

warzywa i owoce przechowywane w pojemnikach na żywność oświetlonych technologią HarvestFresh zachowują poziom witamin (witaminy A i C) przez dłuższy czas dzięki cykлом niebieskiego, zielonego, czerwonego światła i ciemności, które symulują cykl dnia.

Kiedy drzwi chłodziarki zostaną otwarte w ciemności w trakcie pracy HarvestFresh, urządzenie automatycznie to wykryje i oświetli pojemnik na żywność odpowiednio jednym z kolorów: niebieskim, zielonym lub czerwonym. Okres ciemności będzie kontynuowany po zamknięciu drzwi lodówki, tak aby inicjował nocny okres cyklu dziennego.

Korzystanie z produktu

6.7 Korzystanie z wodotrysku

(Funkcja jest opcjonalna)



Pierwszych kilka szklanek wody z wodotrysku będzie ciepłe.



Jeśli wodotrysk nie będzie używany przez dłuższy czas, należy wylać kilka pierwszych szklanek wody, aby uzyskać czystą wodę.

1. Popchnij delikatnie dźwigienkę dozownika wody szklanką. Jeśli używasz plastikowego kubka, łatwiej będzie popchnąć dozownik ręką.
2. Po napełnieniu szklanki wodą zwolnić ramię.

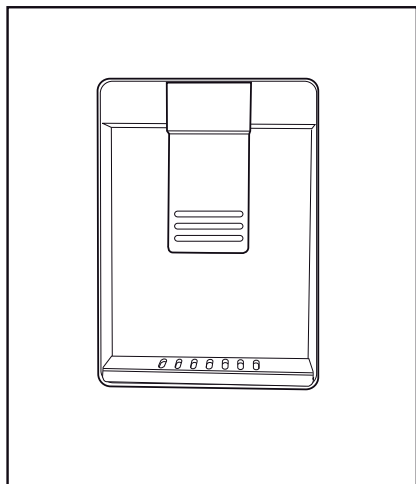

Wielkość wypływu wody z dozownika zależy od nacisku wywieranego na ramię. Lekko zwolnij nacisk na ramię, gdy poziom wody w szklance/ pojemniku wzrośnie, aby zapobiec przelaniu. Po lekkim naciśnięciu ramienia woda kapie; jest to normalne i nie oznacza usterki.

6.8 Napełnianie zbiornika dozownika wody

Otwórz pokrywę zbiornika na wodę, jak pokazano na rysunku. Nalej czystej wody pitnej. Zamknij pokrywę.

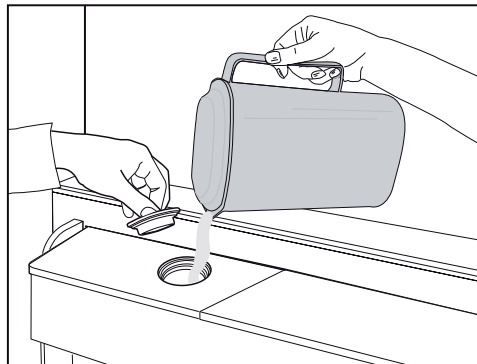

6.9 Czyszczenie zbiornika wodotrysku

Wymij zbiornik napełniania wody wewnątrz półki drzwi.

Odłącz go, trzymając obie strony półki drzwi.

Trzymając obie strony zbiornika wody, wymij go pod kątem 45°.

Zdejmij i oczyść pokrywę zbiornika wody.

Korzystanie z produktu

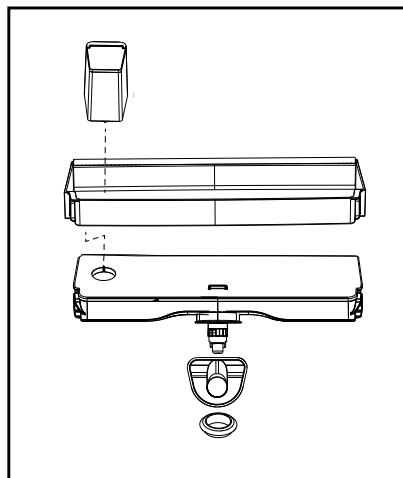
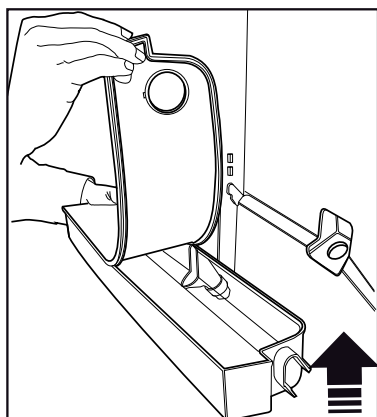
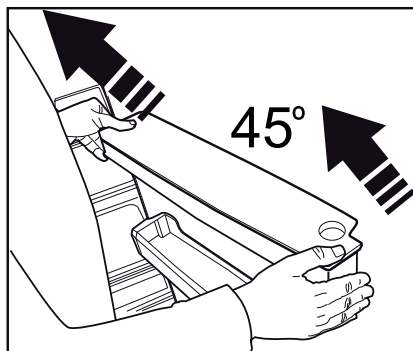
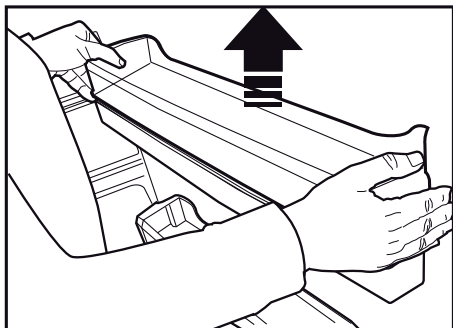

Nie należy napełniać zbiornika wody sokiem owocowym, napojami gazowanymi, napojami alkoholowymi ani żadnym innym płynem nieodpowiednim do stosowania w wodotrysku. Stosowanie takich płynów spowoduje niepoprawne działanie i nienaprawialne uszkodzenie wodotrysku. Korzystanie z wodotrysku w ten sposób nie jest objęte zakresem gwarancji. Pewne chemikalia i dodatki tego typu do napojów/płynów mogą powodować uszkodzenie materiału zbiornika wody.



Zbiornika wody i elementów wodotrysku nie można myć w zmywarkach.



Części zbiornika wody i elementy podajnika nie mogą być myte w zmywarkach.

Corystanie z produktu

6.10 Pojemnik na produkty mleczne (chłodnia)

(Funkcja jest opcjonalna)

„Pojemnik na produkty mleczne (chłodnia)” zapewnia niższą temperaturę wewnątrz komory lodówki. Użyj tego pojemnika do przechowywania produktów garmażeryjnych (salami, wędlin, nabiału, itp.), wymagających niższej temperatury przechowywania lub produktów mięsnych, drobiowych lub rybnych do bezpośredniego spożycia. W pojemniku nie należy przechowywać owoców ani warzyw.

6.11 Crisper

Komora Crisper jest przeznaczona do przechowywania świeżych warzyw dzięki zachowywaniu wilgotności. W tym celu w komorze Crisper został zintensyfikowany ogólny obieg zimnego powietrza. W tej komorze należy przechowywać owoce ani warzywa. Aby przedłużyć ich świeżość, przechowuj warzywa i owoce osobno.

6.12 Jonizator

(Funkcja jest opcjonalna)

Układ jonizatora w kanale powietrza komory chłodzenia służy do jonizacji powietrza. Emisje ujemnych jonów eliminują bakterie i inne molekuly przenoszące zapachy w powietrzu.

6.13 Filtr zapachów

(Funkcja jest opcjonalna)

Filtr zapachów w kanale powietrza komory chłodzenia zapobiega powstawaniu niepożądanych zapachów.

6.14 Automat do lodu i pojemnik do przechowywania lodu

(Funkcja jest opcjonalna)

Napełnij automat do lodu wodą i umieść na miejscu. Lód będzie gotowy po około dwóch godzinach. Nie wyjmuj automatu, aby wyjąć lód.

obrót przyciski na komorze lodu z prawej strony o 90°, a lód wpadnie do pojemnika na lód poniżej. Można potem wyjąć pojemnik na lód i podać lód.



Pojemnik na lód jest przeznaczony wyłącznie do przechowywania lodu. Nie wolno go napełniać wodą. Może to spowodować jego pęknięcie.



W urządzeniach z automatyczną kostkarką do lodu można usłyszeć odgłos wysypywania lodu. Jest to zjawisko normalne i nie stanowi oznaki usterki.

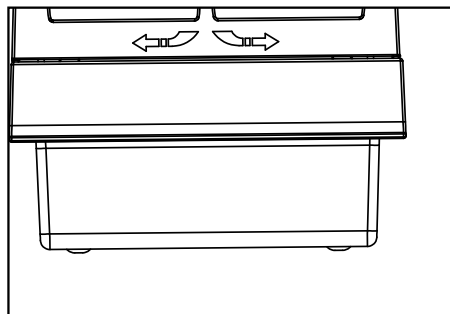
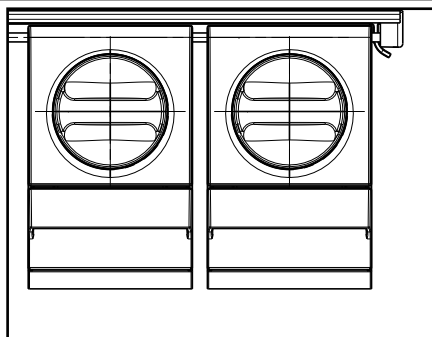

Corystanie z produktu

6.15 Zamrażanie świeżej żywności

- Aby zachować jakość żywności, żywność umieszczona w komorze zamrażarki musi zostać jak najszybciej zamrożona, w tym celu należy użyć funkcji szybkiego zamrażania.
- Aby zamrozić dużą ilość świeżej żywności, naciśnij przycisk szybkiego zamrażania na 24 godzin przed umieszczeniem żywności w komorze zamrażania.
- Mrożenie żywności, gdy jest świeża, wydłuża czas przechowywania w komorze zamrażarki.
- Żywność należy pakować w szczelne opakowania i dokładnie zamykać.
- Przed umieszczeniem żywności w zamrażarce należy się upewnić, że jest ona zapakowana. Zamiast tradycyjnego papieru pakowego należy użyć pojemników do zamrażania, cynfolii i

- papieru wodoszczelnego, toreb plastikowych lub podobnych materiałów opakowaniowych.
- zamrożeniem oznacz każde opakowanie z żywnością, pisząc datę. Pozwoli to określić świeżość opakowania za każdym razem, gdy zamrażarka jest otwierana. Wcześniej zamrożoną żywność należy umieszczać z przodu, aby zużyć je jako pierwsze.
 - Zamrożoną żywność należy zużyć natychmiast po odmrożeniu i nie wolno jej ponownie zamrażać.
 - Nie należy zamrażać dużych ilości żywności naraz.

Ustawianie komory zamrażania	Ustawianie komory chłodzenia	Opisy
-18°C	4°C	Jest to domyślne zalecane ustawienie.
-20, -22 lub -24°C	4°C	Te ustawienia są zalecane dla temperatur otoczenia powyżej 30°C.
Szybkie zamrażanie	4°C	Włącz funkcję szybkiego zamrażania 24 godzin przed umieszczeniem jedzenia – produkt powróci do poprzednich ustawień po zakończeniu tego procesu.
-18°C lub mniej	2°C	Tych ustawień należy użyć, jeśli komora chłodzenia nie jest wystarczająco schłodzona ze względu na temperaturę otoczenia lub częste otwieranie drzwi.

6.16 Zalecenia dotyczące przechowywania mrożonej żywności

Temperatura komory musi być ustawiona przynajmniej na -18°C.

1. Żywność należy jak najszybciej umieszczać w zamrażarce, aby uniknąć rozmrożenia.
2. Przed zamrożeniem należy sprawdzić datę przydatności, aby się upewnić, że nie minęła.
3. Upewnij się, że opakowanie żywności nie jest uszkodzone.

6.17 Informacje o głębokim zamrażaniu

Zgodnie z normą IEC 62552 zamrażarka musi umożliwiać zamrożenie 4,5 kg żywności do temperatury -18°C lub niższej w ciągu 24 godzin na każde 100 litrów pojemności komory zamrażarki. Żywność można przechowywać przez dłuższy czas tylko w temperaturze równej -18°C lub niższej. Żywność może zachować świeżość przez całe miesiące (po głębokim zamrożeniu do temperatury przynajmniej -18°C).

Korzystanie z produktu

Żywność do zamrożenia nie może się stykać z wcześniej zamrożoną żywnością, aby uniknąć częściowego rozmrożenia.

Warzywa należy zagotować i odcedzić wodę, aby wydłużyć czas zamrażania. Umieść żywność w hermetycznych opakowaniach po odfiltrowaniu i włóż do zamrażarki. Banany, pomidory, sałata, seler, gotowane jajka, ziemniaki i podobna żywność nie powinna być mrożona. Zamrażanie tej żywności po prostu pogarsza wartość odżywczą i jakość żywności oraz może powodować psucie, które jest szkodliwe dla zdrowia.

6.18 Rozmieszczanie żywności

Półki komory zamrażarki	Różne zamrożono produkty łącznie z mięsem, rybami, lodami, warzywami itd.
Półki komory chłodziarki	Żywność w garnkach, przykryte talerze i pudełka, jajka (w pudełku z pokrywką)
Półki w drzwiach komory chłodziarki	Małe i zapakowane porcje żywności lub napojów
Pojemnik na warzywa	Owoce i warzywa
Komora świeżej żywności	Delikatesy (porcje śniadaniowe, produkty mięsne do spożycia w krótkim terminie)

6.19 Alarm otwarcia drzwi

(Funkcja jest opcjonalna)

Alarm dźwiękowy rozlegnie się, jeśli drzwi produktu pozostaną otwarte przez 1,5 minuty. Alarm dźwiękowy ucichnie po zamknięciu drzwi lub naciśnięciu dowolnego przycisku na wyświetlaczu (o ile jest dostępny).

6.20 Lampa oświetleniowa

Do oświetlenia wnętrza są używane diody LED. W razie jakichkolwiek problemów z tym oświetleniem należy się skontaktować z autoryzowanym serwisem.

Lampa lub lampy stosowane w tym urządzeniu nie mogą być stosowane w oświetleniu domu. Przeznaczeniem tej lampy jest pomóc użytkownikowi włożyć jedzenie do lodówki/zamrażarki bezpiecznie i wygodnie.

7 Konserwacja i czyszczenie



OSTRZEŻENIE: Najpierw należy przeczytać rozdział „Instrukcje bezpieczeństwa”!



OSTRZEŻENIE: Przed czyszczeniem urządzenie należy odłączyć od prądu.

- Nie używaj ostrych lub szorstkich narzędzi do czyszczenia produktu. Nie używaj materiałów takich jak domowe środki czyszczące, mydło, detergenty, gaz, benzyna, alkohol, wosk itp.
- Kurz należy usuwać z kratki wentylacyjnej znajdującej się z tyłu produktu przynajmniej raz w roku (bez otwierania osłony). Czyścić za pomocą suchej szmatki.
- Wodę należy trzymać z dala od pokrywy lampy i innych części elektrycznych.
- Wyczyść drzwi zwilżoną ściereczką. Wyjmij całą zawartość z półek i drzwi. Wyjmij półki na drzwiach, unosząc je do góry. Oczyszczyć i wysuszyć półki, a następnie zamocuj je z powrotem na miejscu, wsuwając je od góry.
- Do powierzchni zewnętrznej i części chromowanych produktu nie wolno używać wody chlorowej ani produktów do czyszczenia. Chlor spowoduje rdzewienie powierzchni metalowych.
- Nie używaj ostrych i ściernych narzędzi, mydła, domowych środków czyszczących, detergentów, gazu, benzyny, lakieru i podobnych substancji, aby zapobiec odkształceniu plastikowej części i usunięciu odcisków na części. Należy je wyczyścić letnią wodą i miękką ściereczką, a następnie wytrzeć do sucha.
- Na produktach bez funkcji No-Frost na tylnej ścianie komory zamrażarki mogą pojawić się krople wody i oblodzenie o grubości nawet jednego palca. Nie czyścić i nigdy nie wlewać olejów ani podobnych materiałów.
- Do czyszczenia zewnętrznej powierzchni produktu używaj lekko zwilżonej ściereczki z mikrofibry. Gąbki i inne rodzaje szmatek do

czyszczenia mogą powodować zarysowania.

- Aby wyczyścić wszystkie wszystkie wymiowane elementy podczas czyszczenia wewnętrznej powierzchni produktu, należy je przemyć łagodnym roztworem mydła, wody i węgla. Dokładnie umyj i wysusz. Elementami oświetlenia i panelem sterowania nie powinny mieć styczności z wodą.



UWAGA:

Nie używaj octu, alkoholu do wycierania lub innych środków czyszczących na bazie alkoholu na żadnej wewnętrznej powierzchni.

7.1 Powierzchnie zewnętrzne ze stali nierdzewnej

Użyj nieściernego środka do czyszczenia stali nierdzewnej i nałóż go miękką niestrzępiącą się szmatką. Aby wypolerować powierzchnię delikatnie przetrzyj powierzchnię ściereczką z mikrofibry zwilżoną wodą i użyj suchej irchy polerskiej. Należy podążać za śladami stali nierdzewnej.

7.2 Czyszczenie produktów ze szklanymi drzwiami

Z szyb należy zdjąć folię ochronną.

Na powierzchni szyby znajduje się powłoka. Powłoka ta minimalizuje powstawanie plam i zapewnia łatwe czyszczenie powstałych plam i zabrudzeń. Szkło, które nie jest chronione powłoką, może być narażone na trwałe wiązanie organicznych lub nieorganicznych zanieczyszczeń na bazie powietrza i wody, takich jak wapień, sole mineralne, niespalone węglowodory, tlenki metali i silikony, które łatwo powodują plamy i uszkodzenia fizyczne w krótkim czasie. Utrzymanie szyb w czystości staje się bardzo trudne, jeśli nie niemożliwe, pomimo tego, że są regularnie czyszczone. W rezultacie pogarsza się przezroczystość i wygląd szkła. Twarde i ścierne metody i środki czyszczące dodatkowo zwiększają te wady i przyspieszają proces niszczenia. W przypadku rutynowego czyszczenia, *należy stosować niealkaliczne i niekorozyjne produkty czyszczące na bazie wody.

7 Konserwacja i czyszczenie

Aby zapewnić dłuższą żywotność tej powłoki, do czyszczenia nie należy używać substancji alkalicznych i żrących.

W celu zwiększenia odporności szyb na uderzenia i pęknięcia stosuje się proces hartowania.

Jako dodatkowy środek ostrożności, na tylną powierzchnię szyb nałożono folię zabezpieczającą, aby zapobiec uszkodzeniu środowiska w przypadku pęknięcia.

7.3 Zapobieganie nieprzyjemnym zapachom

Wyprodukowany produkt jest wolny od wszelkich materiałów zapachowych. Jednak przechowywanie żywności w nieodpowiednich komorach i niepoprawne czyszczenie powierzchni wewnętrznych może wywoływać nieprzyjemne zapachy.

Aby tego uniknąć, należy czyścić wnętrze wodą z węglanem co 15 dni.

- Żywność należy przechowywać w zamkniętych opakowaniach. Drobnoustroje mogą się rozprzestrzeniać z niezamkniętych opakowań i powodować nieprzyjemne zapachy.
- W lodówce nie należy przechowywać przeterminowanej ani zepsutej żywności.



Herbata jest jednym z najlepiej znanych sposobów usuwania zapachów. Umieść pulpe zaparzonej herbaty w produkcie, wewnątrz otwartego pojemnika i wyjmij go najpóźniej po 12 godzinach. Jeśli zostawisz herbatę wewnątrz produktu przez okres dłuższy niż 12 godzin, przyciągnie ona organizmy, które powodują nieprzyjemny zapach, sama stając się jego źródłem.

7.4 Ochrona powierzchni z tworzywa sztucznego

Olej rozlany na powierzchnie plastikowe może je uszkadzać i należy go natychmiast usunąć ciepłą wodą.

7 Rozwiązywanie problemów

Przed skontaktowaniem się z serwisem należy sprawdzić tę listę. Umożliwi to zaoszczędzenie czasu i pieniędzy. Ta lista zawiera często spotykane problemy niezwiązane z wadami jakości wykonania lub materiałów. Pewne wymienione tutaj funkcje mogą nie dotyczyć posiadanego produktu.

Lodówka nie działa.

- Wtyk zasilania nie jest włożony do końca. >>> Dociśnij go do końca w gniazdku.
- Bezpiecznik podłączony do gniazda zasilającego produkt lub bezpiecznik główny jest przepalony. >>> Sprawdź bezpieczniki.

Kondensacja na bocznej ścianie komory chłodziarki (WIELOSTREFOWE, CHŁODZENIE, KONTROLA I STREFA ELASTYCZNA).

- Drzwi są za często otwierane >>> Należy pamiętać, aby nie otwierać drzwi produktu za często.
- Środowisko jest za wilgotne. >>> Produktu nie należy instalować w wilgotnych środowiskach.
- Żywność zawierająca płyny jest przechowywana w nieszczelnych opakowaniach. >>> Żywność zawierająca płyny należy przechowywać w zamkniętych opakowaniach.
- Drzwi produktu pozostały otwarte. >>> Nie wolno pozostawiać otwartych drzwi produktu przez długi czas.
- Termostat jest ustawiony na za niską temperaturę. >>> Ustaw termostat na odpowiednią temperaturę.

Sprężarka nie działa.

- W przypadku nagłej awarii zasilania lub wyciągnięcia kabla zasilającego z gniazda i podłączenia go z powrotem ciśnienie gazu w układzie chłodzenia produktu jest nierównoważone, co wyzwała zabezpieczenie termiczne sprężarki. Produkt ponownie się uruchomi po około 6 minutach. Jeśli produkt nie uruchomi się po tym czasie, skontaktuj się z serwisem.
- Odmrażanie jest aktywne. >>> To jest normalne w przypadku produktu z całkowicie zautomatyzowanym odmrażaniem. Odmrażanie odbywa się okresowo.
- Produkt nie jest podłączony. >>> Upewnij się, że kabel zasilania jest podłączony.
- Nastawa temperatury jest niepoprawna. >>> Wybierz poprawną nastawę temperatury.
- Brak zasilania. >>> Po przywróceniu zasilania produkt będzie kontynuował normalną pracę.

Hałas pracy lodówki zwiększa się podczas używania.

- Wydajność robocza produktu może się zmieniać w zależności od zmian temperatury otoczenia. To jest sytuacja normalna, a nie awaria.

Lodówka włącza się za często lub na zbyt długo.

Rozwiązywanie problemów

- Nowy produkt może być większy niż poprzedni. Większe produkty pracują dłużej.
- Temperatura w pomieszczeniu może być wysoka. >>> Produkt będzie normalnie działał przed dłuższy czas przy wyższej temperaturze w pomieszczeniu.
- Produkt mógł zostać niedawno podłączony lub do środka została włożona nowa porcja żywności. >>> Produkt będzie potrzebował więcej czasu na osiągnięcie ustawionej temperatury, jeśli został niedawno podłączony lub do środka została włożona nowa porcja żywności. To jest normalne.
- Do produktu włożono ostatnio dużą ilość gorącej żywności. >>> Do produktu nie wolno wkładać gorącej żywności.
- Drzwi były często otwierane lub były otwarte przez dłuższy czas. >>> Ciepłe powietrze przedostające się do środka spowoduje wydłużenie pracy produktu. Nie należy za często otwierać drzwi.
- Drzwi zamrażarki lub chłodziarki mogą być uchylone. >>> Sprawdź, czy drzwi są całkowicie zamknięte.
- Produkt może mieć ustawioną za niską temperaturę. >>> Ustaw wyższą temperaturę i poczekaj aż produkt ją osiągnie.
- Uszczelka drzwi chłodziarki lub zamrażarki może być zabrudzona, zużyta, uszkodzona lub niepoprawnie ułożona. >>> Oczyszczyć lub wymienić uszczelkę. Uszkodzona/podarta uszczelka drzwi spowoduje wydłużenie działania produktu w celu utrzymania bieżącej temperatury.

Temperatura zamrażarki jest bardzo niska, ale temperatura chłodziarki jest odpowiednia.

- Temperatura komory zamrażarki jest ustawiona bardzo nisko. >>> Ustaw wyższą temperaturę komory zamrażarki i sprawdź ponownie.

Temperatura chłodziarki jest bardzo niska, ale temperatura zamrażarki jest odpowiednia.

- Temperatura komory chłodziarki jest ustawiona bardzo nisko. >>> Ustaw wyższą temperaturę komory chłodziarki i sprawdź ponownie.

Żywność przechowywana w szufladach komory chłodziarki jest zamrożona.

- Temperatura komory chłodziarki jest ustawiona bardzo nisko. >>> Ustaw wyższą temperaturę komory zamrażarki i sprawdź ponownie.

Temperatura chłodziarki lub zamrażarki jest za wysoka.

- Temperatura komory chłodziarki jest ustawiona bardzo wysoko. >>> Nastawa temperatury komory chłodziarki wpływa na temperaturę komory zamrażarki. Zmień temperaturę komory chłodziarki lub zamrażarki i poczekaj aż odpowiednia komora osiągnie ustawiony poziom temperatury.
- Drzwi były często otwierane lub były otwarte przez dłuższy czas. >>> Nie należy za często otwierać drzwi.
- Drzwi mogą być uchylone. >>> Całkowicie zamknij drzwi.
- Produkt mógł zostać niedawno podłączony lub do środka została włożona nowa porcja żywności. >>> To jest normalne. Produkt będzie potrzebował więcej czasu na osiągnięcie ustawionej temperatury, jeśli został niedawno podłączony lub do środka została włożona nowa porcja żywności.
- Do produktu włożono ostatnio dużą ilość gorącej żywności. >>> Do produktu nie wolno wkładać gorącej żywności.

Wstrząsy lub hałas.

Rozwiązywanie problemów

- Podłoże nie jest poziome lub wytrzymałe. >>> Jeśli produkt się kołysze podczas powolnego przemieszczania, wyreguluj nóżki w celu zrównoważenia produktu. Upewnij się też, że podłoże jest wystarczająco wytrzymałe i uniesie produkt.
- Wszelkie przedmioty umieszczone na produkcie mogą powodować hałas. >>> Zdejmij wszelkie przedmioty umieszczone na produkcie.

Produkt wytwarza dźwięki przepływającego płynu, rozpryskiwania itd.

- Zasada działania produktu obejmuje przepływy płynu i gazu. >>> To jest sytuacja normalna, a nie awaria.

Z produktu słychać odgłos dmuchającego wiatru.

- Produkt używa wentylatora w procesie chłodzenia. To jest sytuacja normalna, a nie awaria.

Na wewnętrznych ściankach produktu występuje kondensacja.

- Gorąca lub zimna pogoda zwiększy zalodzenie i kondensację. To jest sytuacja normalna, a nie awaria.
- Drzwi były często otwierane lub były otwarte przez dłuższy czas. >>> Nie należy otwierać drzwi za często, a jeśli są otwarte należy je zamknąć.
- Drzwi mogą być uchylone. >>> Całkowicie zamknij drzwi.

Na powierzchni zewnętrznej lub między drzwiami produktu występuje kondensacja.

- Pogoda może być wilgotna i to zjawisko jest normalne w takich warunkach. >>> Po zmniejszeniu wilgotności kondensacja zniknie.

Nieprzyjemny zapach we wnętrzu.

- Produkt nie jest regularnie czyszczony. >>> Czyść wnętrze regularnie za pomocą gąbki, ciepłej wody i wody z węglanem.
- Niektóre pojemniki i opakowania mogą wywoływać nieprzyjemne zapachy. >>> Należy używać pojemników i opakowań z materiałów niewydzielających zapachów.
- Żywność została umieszczona w nieszczelnych opakowaniach. >>> Żywność należy przechowywać w zamkniętych opakowaniach. Drobnoustroje mogą się rozprzestrzeniać z niezamkniętych opakowań i powodować nieprzyjemne zapachy.
- Z produktu należy usunąć wszelką przeterminowaną i zepsutą żywność.

Drzwi się nie zamykają.

- Opakowania żywności mogą blokować drzwi. >>> Przesuń przedmioty blokujące drzwi.
- Produkt nie stoi całkowicie pionowo na ziemi. >>> Wyreguluj nóżki, aby zrównoważyć produkt.
- Podłoże nie jest poziome lub wytrzymałe. >>> Upewnij się, że podłoże jest poziome i wystarczająco wytrzymałe oraz uniesie produkt.

Zaciął się pojemnik na warzywa.

- Żywność może się stykać z górną częścią szuflady. >>> Zmień ułożenie żywności w szufladzie.

Jeśli powierzchnia produktu jest gorąca.

- Podczas pracy produktu obszar między drzwiczkami, panele boczne i tylny ruszt mogą osiągać wysoką temperaturę. Jest to normalne zjawisko i nie oznacza konieczności dokonywania naprawy!



OSTRZEŻENIE: Jeśli problem nie zniknie po wykonaniu instrukcji podanych w tym rozdziale, skontaktuj się ze sprzedawcą lub autoryzowanym serwisem. Nie próbuj naprawiać produktu.

Gwarancja jakości

Twój produkt marki BEKO posiada gwarancję jakości udzieloną przez Beko S.A z siedzibą w Warszawie ul. Puławska 366, 02-819 Warszawa (dalej Gwarant). Gwarancja jakości udzielana jest wyłącznie na produkty marki BEKO wprowadzane do obrotu na terytorium Rzeczypospolitej Polskiej przez Gwaranta. Termin gwarancji wynosi 24 miesiące od daty zakupu produktu. Oświadczenie gwarancyjne określające warunki gwarancji znajdziesz na stronie internetowej **www.beko.pl** w sekcji serwis.

Warunkiem wykonywania uprawnień z gwarancji jest przedstawienie dowodu zakupu produktu lub zarejestrowanie produktu na stronie **www.beko.pl w sekcji serwis .**

Zarejestruj swój produkt.

Załącz konto oraz zarejestruj teraz swój produkt marki BEKO objęty gwarancją na naszej stronie internetowej **www.beko.pl** w sekcji serwis. Dzięki temu nie będziesz musiał się martwić w sytuacji gdy zgubisz dowód zakupu. Ponadto będziesz miał możliwość otrzymania oświadczenia gwarancyjnego w postaci „cyfrowej karty gwarancyjnej”.

Obsługa klienta – infolinia 22 250 14 14

W celu zgłoszenia reklamacji lub usterki produktu marki BEKO prosimy o kontakt telefoniczny z infolinią . Nasi konsultanci pomogą ci rozwiązać problem lub skierują do właściwego serwisu BEKO.

Infolinia czynna jest 7 dni w tygodniu od 8.00 do 20:00.

* Koszt połączenia jak za połączenie lokalne (z telefonu stacjonarnego) lub według stawek operatora sieci komórkowej.



Podpis i pieczęć instalatora (z numerem uprawnień) w przypadku montażu urządzeń gazowych lub płyt i piekarników elektrycznych

Aby otrzymać więcej informacji dotyczących serwisu BEKO np. gdzie kupić części zamienne lub akcesoria należy odwiedzić stronę internetową **www.beko.pl i wybrać zakładkę serwis.**

ZASTRZEŻENIE/OSTRZEŻENIE

Niektóre (proste) awarie mogą być naprawione przez użytkownika końcowego bez obawy przed niebezpieczeństwem lub wynikającym z tego niebezpiecznego użytkowania, pod warunkiem, że naprawy zostaną wykonane w określonych granicach i zgodnie z następującymi instrukcjami (patrz rozdział „Samodzielna naprawa”).

Dlatego, o ile nie określono inaczej w rozdziale "Samodzielna naprawa", naprawy powinny być zlecane do profesjonalnych warsztatów w celu uniknięcia problemów związanych z bezpieczeństwem. Zarejestrowany profesjonalny podmiot zajmujący się naprawami to profesjonalny warsztat, któremu producent przyznał dostęp do instrukcji i wykazu części zamiennych produktu zgodnie z metodami opisanymi w aktach ustawodawczych zgodnie z dyrektywą 2009/125/WE.

Jednak tylko przedstawiciel serwisu (tj. autoryzowane profesjonalne warsztaty), z którym można skontaktować się pod numerem telefonu podanym w instrukcji obsługi/karcie gwarancyjnej lub za pośrednictwem autoryzowanego sprzedawcy, może świadczyć usługi na warunkach gwarancji. W związku z tym należy pamiętać, że naprawy wykonywane przez profesjonalne warsztaty (nieautoryzowane przez Beko) powodują utratę gwarancji.

Samodzielna naprawa

Użytkownik końcowy może samodzielnie naprawić następujące części zamienne: klamki, zawiasy drzwi, tace, kosze i uszczelki drzwi (zaktualizowana lista jest również dostępna na support.beko.com od 1 marca 2021).

Ponadto, aby zapewnić bezpieczeństwo produktu i zapobiec ryzyku poważnych obrażeń, samodzielną naprawę należy wykonać zgodnie ze wskazówkami zawartymi w instrukcji obsługi w rozdziale "Samodzielna naprawa" lub dostępnymi w support.beko.com Dla własnego bezpieczeństwa, przed samodzielną naprawą, odłącz urządzenie od zasilania.

Naprawy i próby naprawy dokonywane przez użytkowników końcowych w przypadku części niewymienionych na liście i/lub nieprzestrzeganie wskazówek zawartych w rozdziale „Samodzielna naprawa” lub dostępnych w support.beko.com, mogą stanowić zagrożenie, którego nie można przypisać do Beko, oraz spowodują utratę gwarancji.

W związku z tym zdecydowanie zaleca się, aby użytkownicy końcowi powstrzymali się od podejmowania prób wykonywania napraw spoza wymienionego wykazu części zamiennych, kontaktując się w takich przypadkach z autoryzowanymi warsztatami lub profesjonalnymi warsztatami. Samodzielne próby naprawy mogą stwarzać zagrożenie i uszkodzić urządzenie, a następnie spowodować pożar, powódź, porażenie prądem i poważne obrażenia ciała.

Na przykład, ale nie tylko, następujące naprawy muszą zostać zlecone w autoryzowanych warsztatach lub zarejestrowanych profesjonalnych warsztatach: sprężarka, obwód chłodzenia, płyta główna, płyta falownika, tablica wyświetlacza itp.

Producent/sprzedawca nie ponosi odpowiedzialności w przypadku gdy użytkownik nie stosuje się do zaleceń.

Dostępność części zamiennych do zakupionej lodówkę wynosi 10 lat. Przez ten czas dostępne będą oryginalne części zamienne do prawidłowej eksploatacji lodówkę.

Minimalny okres gwarancji na zakupioną lodówkę wynosi 24 miesiące.

Ten produkt jest wyposażony w źródło światła o klasie energetycznej "G". Źródło światła w tym produkcie może być wymieniane wyłącznie przez profesjonalnych serwisantów.

Vážení zákazníci,

Pred použitím produktu si pozorne prečítajte tento návod na obsluhu.

Ďakujeme, že ste si vybrali tento výrobok. Boli by sme radi, keby ste dosiahli optimálnu účinnosť tohto vysoko kvalitného výrobku, ktorý bol vyrobený pomocou najmodernejších technológií. Pred použitím produktu si pozorne prečítajte tento návod a všetku dodanú dokumentáciu a uschovajte si ju ako referenciu.

Dbajte na všetky informácie a varovania uvedené v používateľskej príručke. Týmto spôsobom budete chrániť seba a svoj výrobok pred možnými nebezpečenstvami.

Uschovajte si tento návod na obsluhu. Priložte túto príručku k spotrebiči, ak ho odovzdáte niekomu inému.



V užívateľskej príručke sú používané nasledujúce symboly:

 Nebezpečenstvo, ktoré môže mať za následok smrť alebo zranenie.

UPOZORNENIE Nebezpečenstvo, ktoré môže spôsobiť materiálne škody na produkte alebo v jeho okolí

 Dôležité informácie alebo užitočné tipy na obsluhu.

 Prečítajte si užívateľskú príručku.

 INFORMATION	
 SUPPLIER'S NAME A	 MODEL IDENTIFIER → (*) A
<p>.Informácie o modeli uložené v databáze výrobkov sa dajú získať zadaním nasledujúcej webovej stránky a vyhľadanim identifikátora vášho modelu (*), ktorý je uvedený na energetickom štítku.</p> <p>https://eprel.ec.europa.eu/</p>	

1- Bezpečnostné pokyny	3	5 Príprava	13
 1.1- Bežný účel použitia	3	6 Prevádzka spotrebiča	14
 1.2 - Bezpečnosť detí, zraniteľných osôb a domáчих miláčikov	3	6.1 Vypnutie produktu	14
 1.3 - Elektrická bezpečnosť	3	6 Prevádzka produktu	15
 1.4 - Bezpečnosť pri preprave	4	6.2 Indikačný panel	15
 1.5 - Bezpečnosť pri inštalácii	4	6.3 Indikačný panel	18
 1.6- Prevádzková bezpečnosť	5	6.4 Dezodorizačný modul (FreshGuard)	20
 1.7- Bezpečnosť pri údržbe a čistení	6	6.5 Zásobník na zeleniu a ovocie s regulovanou vlhkosťou (EverFresh +)	21
 1.8- HomeWhiz	6	6.6 Modré svetlo / HarvestFresh	21
 1.9- Osvetlenie	6	6.7 Používanie dávkovača vody	22
2 Pokyny na ochranu životného prostredia	7	6.8 Naplnenie vodnej nádrže dávkovača vody	22
2.1 Súlad so smernicou OEEZ a Odstránenie odpadov výrobku:	7	6.9 Čistenie nádrže na vodu	22
2.2 Súlad so smernicou RoHS	7	6.10 Nádobka na mlieko (chladiača zóna)	24
2.3 Informácie o balení	7	6.11 Zásobník na zeleninu a ovocie	24
3 Vaša chladnička	8	6.12 Ionizátor	24
4 Inštalácia	9	6.13 Pachový filter	24
4.1 Správne miesto pre inštaláciu	9	6.14 IceMatic a box pre skladovanie ľadu	24
4.2 Pripojenie plastových klinov	9	6.15 Mrazenie čerstvých potravín	25
4.3 Nastavenie nožičiek	10	6.16 Odporúčania pre skladovanie zmrazených potravín	25
4.4 Elektrické pripojenie	11	6.17 Podrobnosti o mrazničke	25
5 Príprava	12	6.18 Umiestnenie potravín	26
5.1 Čo urobiť pre úsporu energie	12	6.19 Výstraha otvorených dverí	26
5.2 Prvá operácia	13	6.20 Lampa osvetlenia	26
		7 Údržba a čistenie	27
		7.1 Vonkajšie povrchy z nehrdzavejúcej ocele	27
		7.2 Čistenie výrobkov so sklenenými dverami	27
		7 Údržba a čistenie	28
		7.3 Prevencia proti zápachu	28
		7.4 Ochrana plastových povrchov	28

1- Bezpečnostné pokyny

- Táto časť obsahuje bezpečnostné pokyny, ktoré vám pomôžu chrániť sa pred rizikami zranenia osôb alebo poškodenia majetku.
- Naša spoločnosť nezodpovedá za škody, ktoré môžu vzniknúť v prípade nedodržania týchto pokynov.

 Postupy inštalácie a opravy musia byť vždy vykonané výrobcom, autorizovaným servisom alebo kvalifikovanou osobou špecifikovanou dovozcom.

 Používajte iba originálne diely a príslušenstvo.

 Neopravujte ani nevymieňajte žiadne časti Produktu, ak to nie je uvedené vyslovene v užívateľskej príručke.

 Na výrobku nevykonávajte žiadne technické úpravy.

1.1- Bežný účel použitia

- Tento výrobok nie je vhodný na komerčné použitie a nesmie sa používať na iný účel, ako je určený.

Tento výrobok je navrhnutý na použitie v domoch a interiéroch.

Napríklad:

- Osobné kuchyne v obchodoch, kanceláriách a iných pracovných prostrediach,
- Farmové domy;
- Oblasť využívanú zákazníkmi v hoteloch, motelloch a iných typoch ubytovania,
- hotely typu Bed&breakfast, penzióny,

- Stravovacie a podobné zariadenia neobchodného typu.

Tento výrobok by sa nemal používať vonku so stanom alebo bez stanu nad ním, ako sú lode, balkóny alebo terasy. Nevystavujte výrobok dažďu, snehu, slnku alebo vetru.

Riziko požiaru!

1.2 - Bezpečnosť detí, zraniteľných osôb a domácich miláčikov

- Tento produkt môžu používať deti vo veku nad 8 rokov a osoby s obmedzenými fyzickými, zmyslovými alebo mentálnymi schopnosťami alebo osoby, ktoré nemajú skúsenosti a znalosti, za predpokladu, že sú pod dohľadom alebo boli školené o bezpečnom používaní výrobku a o rizikách, ktoré z neho vyplývajú.
- Deti vo veku od 3 do 8 rokov smú vkladať a vykladať chladené produkty.
- Elektrické spotrebiče sú nebezpečné pre deti a domáce zvieratá. Deti a domáce zvieratá sa nesmú s výrobkom hrať, šplhať sa na ne alebo vliezť do nich.
- Deti nesmú vykonávať čistenie a údržbu, pokiaľ nie sú pod dozorom.
- Obalové materiály uchovávajú mimo dosahu detí. Riziko poranenia a udusenía!
- Pred likvidáciou starého alebo zastaralého produktu:

1. Odpojte produkt z elektrickej siete uchopením za zástrčku.

2. Odrežte prípojný kábel a vyberte ho zo spotrebiča spolu so zástrčkou

3. Neodstraňujte police ani zásuvky, aby pre deti bolo ťažšie vstúpiť do produktu.

4. Odstráňte dvere.

5. Výrobok skladujte tak, aby sa nemohol prevrátiť.

6. Nedovoľte deťom hrať sa so starým spotrebičom.

- Z dôvodu likvidácie nikdy nevyhadzujte výrobok do ohňa. Je prítomné riziko výbuchu!
- Ak je na dverách zámku zámok, kľúč uchovávajú mimo dosahu detí.

1.3 - Elektrická bezpečnosť

- Počas inštalácie, údržby, čistenia, opravy a premiestňovania musí byť výrobok odpojený z elektrickej siete.

Bezpečnostné pokyny

- Ak je napájací kábel poškodený, musí byť vymenený kvalifikovanou osobou určenou výrobcom, autorizovaným servisným zástupcom alebo dovozcom, aby sa predišlo prípadným nebezpečenstvám.
 - Napájací kábel nestláčajte pod alebo za produkt. Nepokladajte ťažké predmety na napájací kábel. Napájací kábel sa nesmie nadmerne ohýbať, stlačiť ani sa nesmie dostať do kontaktu so žiadnym zdrojom tepla.
 - Na prevádzku výrobku nepoužívajte predlžovacie káble, rozdvojky a adaptéry.
 - Prenosné rozdvojky a prenosné zdroje energie sa môžu prehriať a spôsobiť požiar. Preto za produktom ani v jeho blízkosti neponechávajúce žiadne rozdvojky.
 - Zástrčka musí byť ľahko prístupná. Ak to nie je možné, musí elektrická inštalácia, ku ktorej je produkt pripojený, obsahovať zariadenie (napríklad poistku, vypínač, istič atď.), ktoré je v súlade s elektrickými predpismi a odpája všetky póly od siete.
 - Nedotýkajte sa napájacieho kábla mokrými rukami.
 - Vytiahnite zástrčku zo zásuvky uchopením za zástrčku, nie za elektrický kábel.
- ⚠ 1.4 - Bezpečnosť pri preprave**
- Produkt je ťažký; sám ho nepremiestňujte.
 - Pri premiestňovaní produkt nedržte za jeho dvere.
 - Počas prepravy dávajte pozor, aby ste nepoškodili chladiaci systém alebo potrubie. Ak je potrubie poškodené, výrobok nepoužívajte a kontaktujte autorizovaného servisného zástupcu.
- ⚠ 1.5 - Bezpečnosť pri inštalácii**
- Pre inštaláciu produktu sa obráťte na autorizovaného servisného zástupcu. Aby bol produkt pripravený na použitie, prečítajte si informácie uvedené v používateľskej príručke, aby ste sa uistili, že sú vhodné elektrické a vodné inštalácie. Ak nie sú, zavolajte kvalifikovaného elektrikára a inštalatéra, aby urobil potrebné opatrenia. V opačnom prípade hrozí riziko zásahu elektrickým prúdom, požiaru, problémov s výrobkom alebo zranení!
 - Pred inštaláciou skontrolujte, či produkt nemá nejaké poškodenia. Ak je výrobok poškodený, neinštalujte ho.
 - Produkt umiestnite na čistý, rovný a pevný povrch a vyrovnajte ho prostredníctvom nastaviteľných nožičiek. V opačnom prípade sa produkt môže prevrátiť a spôsobiť zranenie.
 - Miesto inštalácie musí byť suché a dobre vetrané. Pod výrobok nekladte koberec alebo podobné pokrývky. Nedostatočné vetranie spôsobuje riziko požiaru!
 - Vetracie otvory nezakrývajte ani neblokujte. V opačnom prípade sa zvýši spotreba energie a váš produkt sa môže poškodiť.
 - Výrobok nesmie byť pripojený k napájacím systémom, ako sú napríklad solárne zdroje. V opačnom prípade sa môže produkt poškodiť v dôsledku náhlych zmien napätia!
 - Čím viac chladiva chladičička obsahuje, tým väčšie musí byť miesto inštalácie. Ak je miesto inštalácie príliš malé, v prípade úniku chladiva v chladiacom systéme sa nahromadí horľavá zmes chladiva a vzduchu. Požadovaný priestor na každých 8 g chladiva je minimálne 1 m³. Množstvo chladiva vo vašom produkte je uvedené na typovom štítku.
 - Výrobok sa nesmie inštalovať na miesta vystavené priamemu slnečnému žiareniu a musí sa udržiavať mimo zdrojov tepla, ako sú varné dosky, radiátory atď.
- Ak je nevyhnutné nainštalovať výrobok v blízkosti zdroja tepla, musí sa medzi nimi použiť vhodná izolačná doska a musí sa dodržať minimálna vzdialenosť od zdroja tepla:
- Vo vzdialenosti najmenej 30 cm od zdrojov tepla, ako sú varné dosky, rúry, vykurovacie jednotky a kachle,
 - Vo vzdialenosti najmenej 5 cm od elektrických pecí.
- Trieda ochrany vášho produktu je typ I. Zapojte výrobok do uzemnenej zásuvky, ktorá vyhovuje hodnotám napätia, prúdu a frekvencie uvedeným na typovom štítku produktu. Zásuvka musí byť vybavená 10A -16 A ističom. Naša spoločnosť nezodpovedá za žiadne škody, ktoré vzniknú pri používaní produktu bez uzemnenia a elektrického pripojenia v súlade s miestnymi a národnými predpismi.

Bezpečnostné pokyny

- Počas inštalácie nesmie byť produkt zapojený. V opačnom prípade hrozí nebezpečenstvo zásahu elektrickým prúdom a zranenia!
- Nezapájajte výrobok do uvoľnených, vyťahnutých, rozbitých, špinavých, mastných alebo nesúrodých nádob, z dôvodu rizika kontaktu s vodou.
- Napájací kábel a hadice (ak sú) produktu smerujte tak, aby nespôsobovali riziko zakopnutia.
- Vystavenie častí pod napätím alebo napájacieho kábla vlhkosti môže spôsobiť skrat. Preto výrobok neinštalujte na miesta, ako sú garáže alebo práčovne, kde je vysoká vlhkosť alebo môže striekať voda. Ak sa stane chladnička mokrou od vody, odpojte ju a zavolajte autorizovaného servisného zástupcu.
- Nikdy nepripájajte chladničku k zariadeniam na úsporu energie. Takéto systémy sú pre váš produkt škodlivé.

1.6- Prevádzková bezpečnosť

- Na výrobok nikdy nepoužívajte chemické rozpúšťadlá. Je prítomné riziko výbuchu!
- Ak výrobok nefunguje správne, odpojte ho a neprevádzkujte ho, kým ho neopraví autorizovaný servisný zástupca. Nebezpečenstvo úrazu elektrickým prúdom!
- Na výrobok ani do jeho blízkosti neumiestňujte zdroje ohňa (zapálené sviečky, cigarety atď.).
- Na výrobok nelezte. Riziko pádu a zranenia!
- Nepoškodte potrubia chladiaceho systému ostrými alebo prenikajúcimi predmetmi. Chladiivo, ktoré by mohlo vyjsť pri prepichnutí rúrok s chladivom, predĺžení potrubia alebo povrchových vrstiev, spôsobuje podráždenie kože a poranenie očí.
- Pokiaľ to výrobca neodporúča, vo vnútri chladničky/mrazničky neumiestňujte ani nepoužívajte elektrické zariadenia.
- Dávajte pozor, aby ste si nepricvikli ruky alebo iné časti tela do pohyblivých častí vo vnútri chladničky. Dávajte pozor, aby ste si medzi dvere a chladničku nestlačili prsty. Pri otváraní a zatváraní dverí buďte opatrní, najmä ak sú okolo deti.
- Nikdy nejedzte zmrzlinu, kocky ľadu ani mrazené jedlo ihneď po ich vybratí z mrazničky.

Riziko omrzniny!

- Ak máte mokré ruky, nedotýkajte sa vnútorných stien alebo kovových častí mrazničky ani potravín v nich uložených. Riziko omrzniny!
- Do mraziaceho priestoru neumiestňujte plechovky ani fľaše, ktoré obsahujú sytené nápoje alebo zmraziteľné tekutiny. Plechovky a fľaše môžu prasknúť. Hrozí riziko zranenia a vecných škôd!
- Neumiestňujte ani nepoužívajte horľavé spreje, horľavé materiály, suchý ľad, chemické látky alebo podobné materiály citlivé na teplo v blízkosti chladničky. Hrozí nebezpečenstvo požiaru a výbuchu!
- Vo výrobku neskladujte výbušné materiály, ktoré obsahujú horľavé materiály, ako napríklad aerosólové plechovky.
- Na produkt nekladte nádoby naplnené tekutinou. Striekajúca voda na elektrické časti môže spôsobiť úraz elektrickým prúdom alebo riziko požiaru.
- Tento produkt nie je určený na skladovanie liekov, krvnej plazmy, laboratórných prípravkov alebo podobných liečivých látok a výrobkov, na ktoré sa vzťahuje smernica o zdravotníckych výrobkoch.
- Použitie výrobku proti zamýšľanému účelu môže spôsobiť poškodenie alebo znehodnotenie výrobkov uložených v ňom.
- Ak je vaša chladnička vybavená modrým svetlom, nepozerajte sa na toto svetlo pomocou optických nástrojov. Nepozerajte sa priamo do UV LED lampy. Ultrafialové svetlo môže spôsobiť namáhanie očí.
- Produkt nepreťažujte. Predmety v chladničke môžu pri otvorení dverí spadnúť a spôsobiť zranenie alebo poškodenie. Podobné problémy sa môžu vyskytnúť, ak sa na výrobok umiestni akýkoľvek predmet.
- Aby ste predišli zraneniam, uistite sa, že ste vyčistili všetok ľad a vodu, ktorá mohla spadnúť alebo vystreknúť na podlahu.
- Polohu regálov/držiakov fliaš na dverách chladničky vymieňajte iba vtedy, keď sú prázdne. Hrozí nebezpečenstvo poranenia!
- Na výrobok nekladte predmety, ktoré by mohli spadnúť/prevrátiť sa. Takéto predmety môžu pri otvorení dverí spadnúť a spôsobiť zranenia alebo materiálne škody.

Bezpečnostné pokyny

- Sklenené povrchy neudierajte alebo ich nevystavujte nadmerným silám. Rozbité sklo môže spôsobiť zranenia alebo materiálne škody.
- Chladiaci systém vášho produktu obsahuje chladivo R600a: Typ chladiva použitého vo výrobku je uvedený na typovom štítku. Toto chladivo je horľavé. Preto počas používania výrobku dávajte pozor, aby ste nepoškodili chladiaci systém alebo potrubie. Ak je potrubie poškodené:
 - Nedotýkajte sa produktu ani napájacieho kábla,
 - Držte mimo dosahu potenciálnych zdrojov ohňa, ktoré môžu spôsobiť vzplanutie produktu.
 - Vetrajte miesto, kde sa výrobok nachádza.Nepoužívajte ventilátory.
 - Zavolajte autorizovaného servisného zástupcu.
- Ak je výrobok poškodený a vidíte únik chladiva, držte ho ďalej od chladiva. Chladivo môže v prípade kontaktu s pokožkou spôsobiť omrzliny.
- Zabezpečte, aby do elektronických obvodov alebo osvetľovacích prvkov produktu nevnikla voda.
- Z košíkov zástrčky utrite cudzie materiály alebo prach čistou a suchou handričkou. Na čistenie zástrčky nepoužívajte navlhčenú handričku. Hrozí nebezpečenstvo požiaru a úrazu elektrickým prúdom!

1.8- HomeWhiz

- Keď prevádzkujete svoj výrobok pomocou aplikácie HomeWhiz, musíte dodržiavať bezpečnostné upozornenia, aj keď nie ste v blízkosti produktu. Riadte sa tiež upozorneniami v aplikácii.

1.9- Osvetlenie

- V prípade potreby výmeny LED / žiarovky použitej na osvetlenie zavolajte autorizovaný servis.

1.7- Bezpečnosť pri údržbe a čistení

- Ak potrebujete produkt premiestniť z dôvodu čistenia, neťahajte za kľučku dverí. Rukoväť sa môže zlomiť a spôsobiť zranenie, ak na ňu vyviniete nadmernú silu.
- Na čistenie ani do vnútra výrobku nestriekajte ani nelejte vodu. Hrozí nebezpečenstvo požiaru a úrazu elektrickým prúdom!
- Na čistenie produktu nepoužívajte ostré ani drsné nástroje. Nepoužívajte čistiace prostriedky pre domácnosť, saponáty, plyn, benzín, riedidlo, alkohol, lak atď.
- Vo vnútri produktu používajte iba prípravky na čistenie a údržbu, ktoré nie sú škodlivé pre potraviny.
- Na čistenie alebo rozmrazovanie produktu nikdy nepoužívajte paru alebo napařovacie čistiace prostriedky. Para sa dostane do kontaktu so živými časťami v chladničke, čo môže spôsobiť skrat alebo úraz elektrickým prúdom!

2 Pokyny na ochranu životného prostredia

2.1 Súlad so smernicou OEEZ a Odstránenie odpadov výrobku:

Tento výrobok spĺňa požiadavky smernice WEEE EÚ (2012/19/EU). Tento výrobok nesie symbol klasifikácie pre odpad z elektrických a elektronických zariadení (WEEE).



Tento symbol znamená, že na konci svojej životnosti sa tento výrobok nesmie likvidovať spolu s ostatným domovým odpadom. Použité zariadenie je potrebné odovzdať na oficiálny zberný dvor,

odkiaľ prejde procesom recyklácie elektrických a elektronických zariadení. Informácie o takýchto zberných dvoroch vám poskytnú miestne orgány, prípadne predajca, od ktorého ste si produkt zakúpili. Každá domácnosť plní dôležitú úlohu pri zhodnocovaní a recyklácii starých zariadení. Správna likvidácia použitého spotrebiča pomáha predchádzať možným negatívnym vplyvom na životné prostredie a zdravie ľudí.

2.2 Súlad so smernicou RoHS

Vami zakúpený produkt spĺňa požiadavky smernice RoHS EÚ (2011/65/EÚ). Neobsahuje škodlivé a zakázané látky uvedené v smernici.

2.3 Informácie o balení



Obalové materiály výrobku sú vyrobené z recyklovateľných materiálov v súlade s našimi národnými predpismi o životnom prostredí. Nevyhadzujte obalové materiály

spolu s domácimi alebo inými odpadmi. Vezmite ich do zberných miest pre obalové materiály určené miestnymi orgánmi.

3 Vaša chladnička

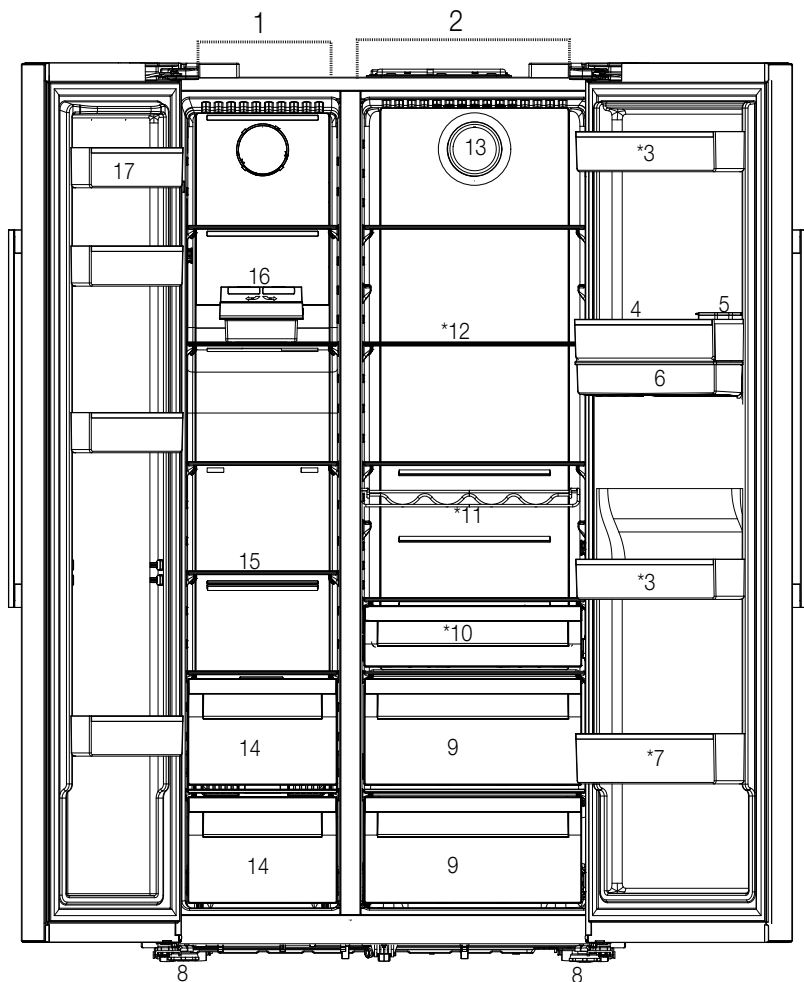

- 1- Mraziaci priestor
 - 2- Chladiaci priestor
 - 3- Police v dverách chladiacej časti
 - 4- Držiak na vajcia
 - 5- Plniaca nádrž dávkovača vody
 - 6- Zásobník dávkovača vody
 - 7- Polica pre fľaše
 - 8- Nastaviteľné stojany
 - 9- Nádobna na ovocie a zeleninu
 - 10- Nádobna na mlieko (chladiaca zóna)
 - 11- Polica pre fľaše
 - 12- Sklenené police
 - 13- Ventilátor
 - 14- Priehradky na uskladňovanie mrazených jedál
 - 15- Sklenená polica v mrazičke
 - 16- Icematic
 - 17- Police v dverách mraziacej časti
- *Nemusí byť k dispozícii pre všetky modely**



***Voliteľné:** Údaje v tejto používateľskej príručke sú schematické a nemusia presne zodpovedať vášmu výrobku. Ak váš výrobok neobsahuje príslušné časti, tieto informácie sa vzťahujú na ostatné modely.

4 Inštalácia

4.1 Správne miesto pre inštaláciu



Najskôr si prečítajte časť „Bezpečnostné pokyny“!

Váš výrobok pre svoje efektívne fungovanie vyžaduje dostatočnú cirkuláciu vzduchu. Ak sa výrobok umiestni do výklenku, nezabudnite medzi výrobkom a stropom, zadnou stenou a bočnými stenami ponechať voľný priestor najmenej 5 cm.

Ak sa výrobok umiestni do výklenku, nezabudnite medzi výrobkom a stropom, zadnou stenou a bočnými stenami ponechať voľný priestor najmenej 5 cm. Skontrolujte, či sa komponent na zaistenie voľného priestoru voči zadnej stene nachádza na svojom mieste (ak sa dodáva s výrobkom). Ak komponent nie je k dispozícii, alebo ak sa stratil či spadol, umiestnite výrobok tak, aby medzi zadnou stenou výrobkov a stenou miestnosti zostal voľný priestor najmenej 5 cm. Voľný priestor vzadu je dôležitý pre efektívnu prevádzku výrobku.



UPOZORNENIE: Pre napájanie nepoužívajte rozšírené alebo združené zásuvky.



UPOZORNENIE: Výrobca nenesie žiadnu zodpovednosť za škodu spôsobenú prácou vykonanou neoprávnenými osobami.



UPOZORNENIE: V priebehu inštalácie musí byť napájací kábel tohto výrobku odpojený. Ak tak neurobíte, môže to mať za následok smrť alebo vážne zranenie!



UPOZORNENIE: Ak je rozpätie dverí príliš úzke pre prenesenie výrobku, odmontujte dvere a otočte produkt na bok, ak to nefunguje, obráťte sa na autorizovaný servis.

- Pre zabránenie vibráciám umiestnite výrobok na rovný povrch.
- Umiestnite výrobok aspoň 30 cm od radiátorov, pecí a podobných tepelných zdrojov a aspoň 5 cm od elektrických rúr.
- Nevystavujte výrobok priamemu slnečnému žiareniu alebo ho neponechávajte vo vlhkom prostredí.

- Výrobok pre svoje efektívne fungovanie vyžaduje dostatočnú cirkuláciu vzduchu. Pokiaľ bude výrobok umiestnený vo výklenku, nezabudnite nechať najmenej 5 cm odstup medzi produktom, stropom a stenami.

4.2 Pripojenie plastových klinov

Použite plastové kliny dodané s produktom pre zabezpečenie dostatočného priestoru pre cirkuláciu vzduchu medzi výrobkom a stenou.

1. Ak chcete pripojiť kliny, odstráňte skrutky na výrobku a použite skrutky dodané s klinmi.

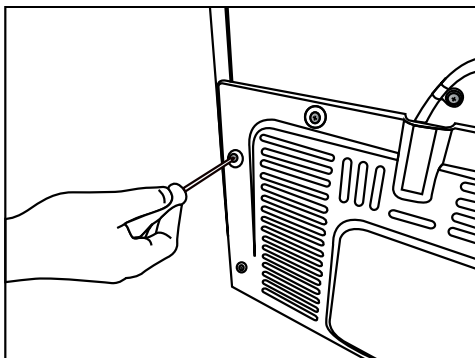

2. Pripevnite 2 plastové kliny na kryt vetrania ako sú zobrazené na obrázku.

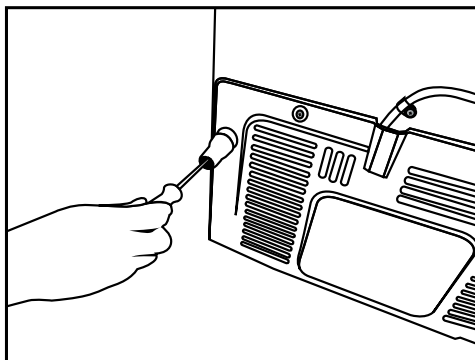

Inštalácia

Pre nastavenie dverí vo zvislom smere,

- Uvoľnite upevňovaciu maticu v spodnej časti
- Skrutkujte nastavovaciu maticu (v smere/proti smeru chodu hodinových ručičiek), v závislosti na polohe dverí
- Utiahnite upevňovaciu maticu pre konečnú polohu

Pre nastavenie dverí vo vodorovnom smere,

- Uvoľnite upevňovaciu skrutku v spodnej časti
- Povoľte upevňovaciu skrutku v hornej časti
- Skrutkujte nastavovaciu skrutku (v smere/proti smeru chodu hodinových ručičiek), v závislosti na polohe dverí
- Utiahnite upevňovaciu skrutku v hornej časti pre konečnú polohu
- Dotiahnite upevňovaciu skrutku naspodku

4.3 Nastavenie nožičiek

Ak výrobok nie je v rovnovážnej polohe, nastavte predné nastaviteľné stojany ich otáčaním smerom doprava alebo doľava.

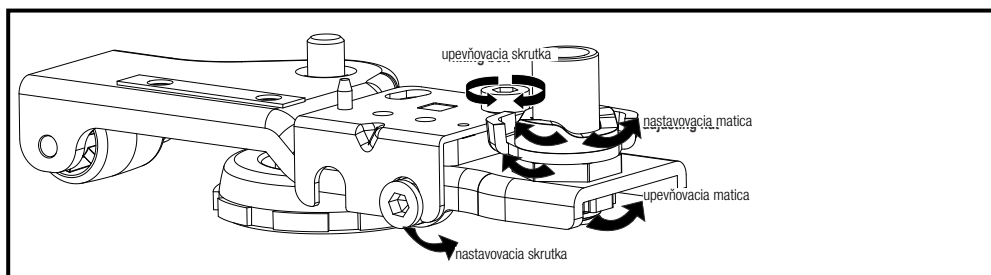
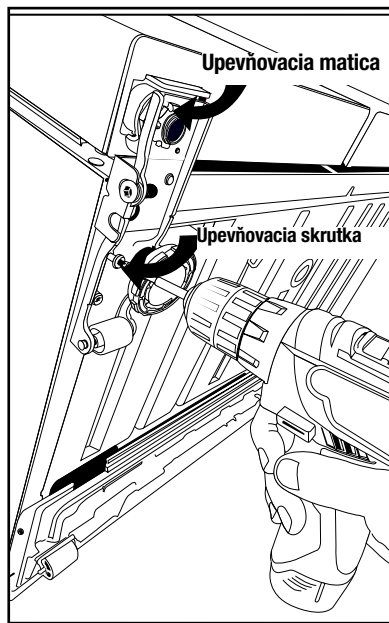
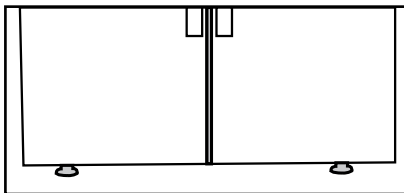

4.4 Elektrické pripojenie



UPOZORNENIE: Pre napájanie nepoužívajte rozšírené alebo združené zásuvky.



UPOZORNENIE: Poškodený napájací kábel musí byť vymenený autorizovaným servisom.

- Naša spoločnosť nenesie zodpovednosť za prípadné škody vzniknuté v dôsledku použitia bez uzemnenia a pripojenia napájania v nesúlade s vnútroštátnymi predpismi.
- Zásuvka napájacieho kábla musí byť ľahko prístupná aj po inštalácii.



Výstraha pred horúcim povrchom!
Bočné steny vášho produktu sú vybavené rúrkami chladenia, ktoré vylepšujú chladiaci systém. Cez tieto povrchy môže tiecť vysokotlaková kvapalina, ktorá môže spôsobiť ohrev bočných stien. Je to normálne a nevyžaduje to údržbu. Pri kontakte s týmito oblasťami buďte opatrní.

5 Príprava



Najskôr si prečítajte časť „Bezpečnostné pokyny“!

5.1 Čo urobiť pre úsporu energie



Pripojenie výrobku k elektronickým systémom pre úsporu energie je škodlivé, pretože môže dôjsť k poškodeniu výrobku.

- Pre voľne stojace zariadenie; „tento chladiaci spotrebič nie je určený na použitie ako zabudovaný spotrebič“;
- Nenechávajte dvere chladničky otvorené po dlhšiu dobu.
- Nevkladajte do chladničky horúce potraviny alebo nápoje.
- Nepreplňujte chladničku; blokovanie vnútorného toku vzduchu zníži chladiacu kapacitu.
- V závislosti na funkciách tohto výrobku; rozmrazovanie zmrazených potravín v chladnejšom priestore zaistí úsporu energie a zachovanie kvality potravín.
- Jedlo ukladajte pomocou použitia zásuviek v chladiacom priestore, s cieľom zabezpečenia úspory energie a ochrany potravín v lepších podmienkach.
- Uistite sa, že potraviny nie sú v kontakte so snímačom teploty priestoru chladničky popísaného nižšie.

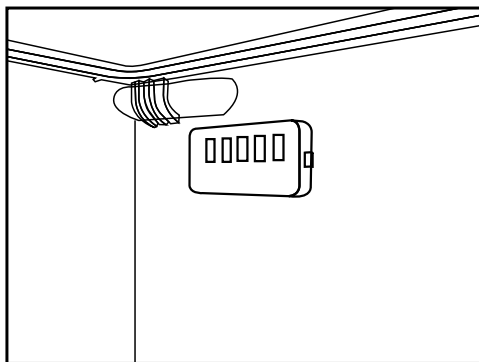

- Pretože horúci a vlhký vzduch sa nedostane priamo do vášho výrobku, keď nie sú dverka zatvorené, výrobok sa optimalizuje v existujúcich podmienkach tak, aby jedlo vo vnútri bolo bezpečne chránené. Je to funkcia pre úsporu energie, funkcie a súčasti, ako sú kompresor, ventilátor, ohrievač, rozmrazovač, osvetlenie, displej a iné, budú fungovať tak, aby za týchto podmienok spotrebovali minimálne množstvo energie za súčasného zachovania sviežosti vašich potravín.
- V prípade viacerých možností je potrebné umiestniť sklenené police tak, aby neboli blokované vývody vzduchu v zadnej stene, prednostne sa nachádzajú vývody vzduchu pod sklenenou policou. Táto kombinácia môže pomôcť ochudobniť distribúciu vzduchu a energetickú účinnosť.

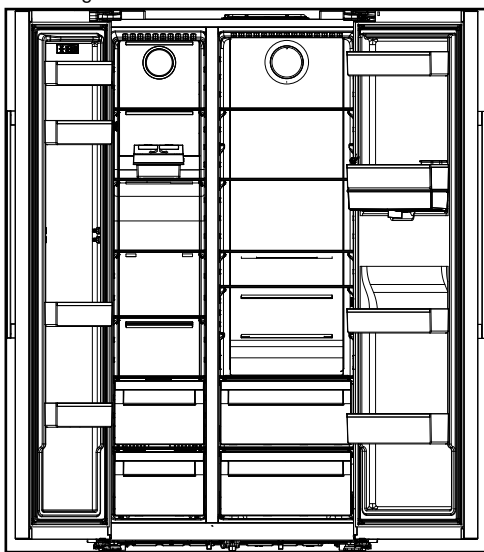

5.2 Prvá operácia

Pred použitím chladničky sa uistite, že boli vykonané všetky nevyhnutné prípravy v súlade s pokynmi uvedenými v kapitolách "Bezpečnostné pokyny a životné prostredie" a "Inštalácia".

- Nechajte výrobok bežať bez vloženého jedla v jeho vnútri po dobu 12 hodín a neotvárajte dvere, ak to nie je nevyhnutné.



Keď sa kompresor zapne, budete počuť zvuk. Je normálne počuť zvuk, aj keď kompresor nie je aktívny, v dôsledku stlačenej kvapaliny a plynov v chladiacom systéme.



Je normálne, že sa predné hrany chladničky zohrejú. Tieto oblasti sú navrhnuté tak, aby sa zahrial, s cieľom zabránenia kondenzácie.



Pri niektorých modeloch sa panel indikátora automaticky vypne po 1 minútach po zatvorení dverí. Znovu sa aktivujú keď sa dvere otvoria alebo po stlačení tlačidla.

6 Prevádzka spotrebiča



Najskôr si prečítajte časť „Bezpečnostné pokyny“!

- Na urýchlenie procesu rozmrazovania nepoužívajte žiadne mechanické náradie ani iné náradie, ako sú odporúčané výrobcom.
- Nepoužívajte časti chladničky, ako sú dvere alebo zásuvky, ako podperu alebo stupienok. Môže to spôsobiť zakopnutie do produktu alebo poškodenie jeho komponentov.
- Výrobok sa používa iba na skladovanie potravín.
- Ak nebudete doma (napr. dovolenka) a nebudete dlhšiu dobu používať výrobník ľadu alebo dávkovač vody, vypnite ventil vody. V opačnom prípade môže dôjsť k úniku vody.

6.1 Vypnutie produktu

- Ak produkt nebudete dlhšiu dobu používať;
 - odpojte ho,
 - odstráňte neho jedlo, z dôvodu zabránenia zápachu,
 - počkajte, kým sa ľad neroztopí,
 - vyčistite vnútro a počkajte, kým nevyschne.
 - nechajte dvere otvorené, aby nedošlo k poškodeniu vnútorných plastov produktu.

6 Prevádzka produktu

Najskôr si prečítajte časť „Bezpečnostné pokyny“!

6.2 Indikačný panel

Indikačné panely sa môžu líšiť v závislosti od modelu vášho výrobku.

Pri používaní chladničky vám budú pomáhať zvukové a vizuálne funkcie indikačného panela.

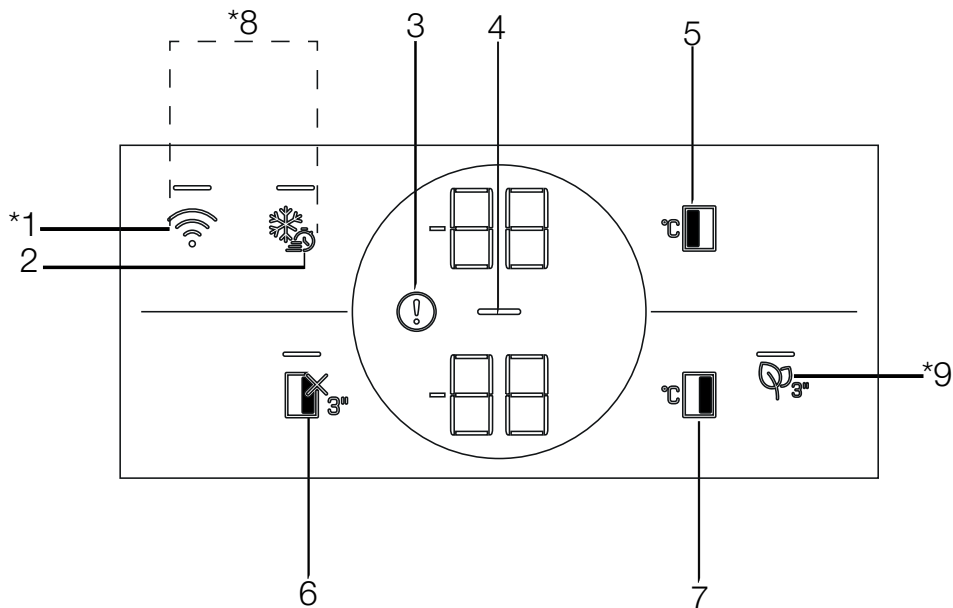

1. Bezdrôtové tlačidlo
2. Tlačidlo rýchleho zmrazenia
3. Výstraha pred vysokou teplotou/poruchou
4. Kontrolka úspory energie (displej vypnutý)
5. Tlačidlo nastavenia teploty mraziacej časti
6. Funkčné tlačidlo VYPNUTIA (Prázdny) chladiaceho priestoru
7. Tlačidlo nastavenia teploty chladiaceho priestoru
8. Tlačidlo na obnovenie nastavení bezdrôtového pripojenia
9. Kľúč modulu na odstránenie zápachu

***Nemusí byť k dispozícii pre všetky modely**



***Voliteľné:** Zobrazené funkcie sú voliteľné, môžu sa vyskytnúť rozdiely v tvare a umiestnení vo funkciách nájdených na displeji vášho prístroja.

Používanie výrobku

1. Bezdrôtové tlačidlo

Toto tlačidlo sa používa na bezdrôtové pripojenie k vášmu produktu prostredníctvom mobilnej aplikácie HomeWhiz.

Pri dlhšom stlačení tlačidla (3 sekundy) bliká symbol bezdrôtového pripojenia na displeji / obrazovke pomaly (v intervaloch 0,5 sekundy). Týmto spôsobom sa na produkte inicializuje domáca sieť.

Po dosiahnutí bezdrôtového pripojenia s produktom, symbol bezdrôtového pripojenia () nepretržite svieti.

Po vytvorení počítačného spojenia môžete spojenie aktivovať / deaktivovať krátkym stlačením tohto tlačidla. Symbol bezdrôtového pripojenia bude blikáť rýchlo (v intervaloch 0,2 sekundy), kým sa spojenie nenadviaže. Keď je pripojenie aktívne, bude symbol bezdrôtovej siete nepretržite svietiť.

Ak sa spojenie nedá nadviazať dlhšiu dobu, skontrolujte nastavenia spojenia a pozrite si časť „Riešenie problémov“ v používateľskej príručke.

Na bezdrôtové pripojenie sa používa aplikácia HomeWhiz. Kroky inštalácie sú popísané v aplikácii v priebehu inštalácie.

Do aplikácie môžete vstúpiť prečítaním QR kódu dostupného na štítku HomeWhiz na produkte. Aplikácia je ponúkaná prostredníctvom App Store pre zariadenia iOS a prostredníctvom obchodu Play pre zariadenia Android.

Podrobné informácie nájdete na <https://www.homewhiz.com/>.

2. Tlačidlo rýchleho zmrazenia

Po stlačení tlačidla rýchleho zmrazenia sa rozsvieti LED dióda a aktivuje sa funkcia rýchleho zmrazenia. Teplota mraziacej časti je nastavená na -27 stupňov Celzia. Opätovným stlačením tlačidla funkciu zrušíte. Funkcia rýchleho zmrazenia sa automaticky zruší po 24 hodinách. Pre zmrazenie veľkého množstva čerstvých potravín, stlačte tlačidlo Rýchleho zmrazovania pred vložením potravín do mraziaceho priestoru.

3. Výstraha pred vysokou teplotou/poruchou

Tento ukazovateľ () bude aktívny, keď vaša chladnička nedokáže dostatočne chladíť alebo v

prípade chyby snímača. Na ukazovateli teploty mraziacej časti sa zobrazí „E“ a na ukazovateli teploty chladiacej časti sa zobrazia čísla ako 1,2,3 Tieto čísla poskytujú autorizovanej službe informácie o chybe, ku ktorej došlo.

Keď naložíte teplé jedlo do mraziacej priehradky alebo ak ponecháte dvere otvorené dlhší čas, môže sa zobrazíť výkričník. Nejde o chybu, toto varovanie sa odstráni, keď potraviny vychladnú alebo stlačíte ľubovoľné tlačidlo.

4. Kontrolka úspory energie (displej vypnutý)

Keď dvierka produktu nie sú po určitý čas otvorené alebo zatvorené, automaticky sa aktivuje funkcia úspory energie a zobrazí sa symbol úspory energie (). Keď je funkcia úspory energie aktívna, všetky symboly na obrazovke okrem symbolu úspory energie musia byť vypnuté. Ak je funkcia úspory energie aktívna, stlačenie ľubovoľného tlačidla alebo otvorenie dvierok deaktivuje funkciu úspory energie a signály na displeji sa vrátia do normálu. Funkcia úspory energie je funkcia aktivovaná od výroby a nemožno ju zrušiť.

5. Tlačidlo nastavenia teploty mraziacej časti

Nastavenie teploty sa vykonáva pre chladiaci priestor. Stlačením tohto tlačidla môžete nastaviť teplotu mraziacej časti na -18,-19,-20,-21,-22,-23,-24stupňov Celzia.

6. Funkčné tlačidlo VYPNUTIA (Prázdny) chladiaceho priestoru



Stlačením tlačidla na 3 sekundy aktivujete funkciu dovolenky. Je aktivovaný režim dovolenky a LED na tlačidle svieti. Na ukazovateli teploty chladiaceho priestoru sa zobrazí „-“ a chladiaci priestor aktívne nevykonáva chladenie. Keď je táto funkcia aktivovaná, nenechajte uskladnené jedlo v chladiacom priestore. Ostatné oddelenia pokračujú v ochladzovaní podľa nastavených teplôt. Opätovným stlačením tlačidla na 3 sekundy túto funkciu zrušíte.

Používanie výrobku

7. Tlačidlo nastavenia teploty chladiaceho priestoru

Umožňuje nastavenie teploty pre oddelenie chladenia. Stlačením tohto tlačidla môžete nastaviť teplotu chladiacej časti na 8,7,6,5,4,3,2 a 1 stupňov Celzia.

8. Tlačidlo na obnovenie nastavení bezdrôtového pripojenia

Ak chcete resetovať nastavenia bezdrôtového pripojenia, stlačte Rýchle zmrazenie  a tlačidlo bezdrôtového pripojenia () súčasne na 3 sekundy. Všetky predtým zaznamenané informácie o používateľovi sa odstránia z produktu, kde sa nastavenia bezdrôtového pripojenia resetujú / obnovia na pôvodné hodnoty z výroby.

9. Kľúč modulu na odstránenie zápachu

Stlačením tohto tlačidla na 3 sekundy zapnete/ vypnete funkciu odstraňovania zápachu. LED dióda na tlačidle sa rozsvieti, keď je povolená funkcia odstraňovania zápachu. Keď je táto funkcia povolená, modul na odstraňovanie zápachu pracuje pravidelne.

Používanie výrobku

6.3 Indikačný panel

Indikačné panely sa môžu líšiť v závislosti od modelu vášho výrobku.

Pri používaní chladničky vám budú pomáhať zvukové a vizuálne funkcie indikačného panela.

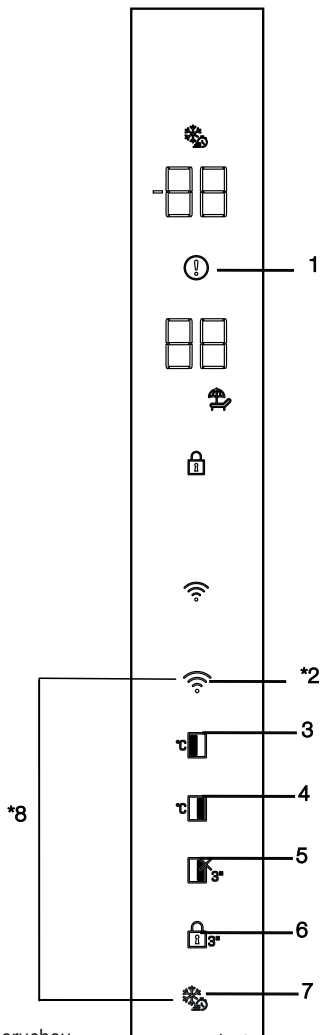

1. Výstraha pred vysokou teplotou/poruchou priestoru
2. Bezdrôtové tlačidlo
3. Tlačidlo nastavenia teploty mraziacej časti
4. Tlačidlo nastavenia teploty chladiaceho priestoru
5. Funkčné tlačidlo VYPNUTIA (Prázdny) chladiaceho priestoru
6. Zámok tlačidiel
7. Tlačidlo rýchleho zmrazenia
8. Tlačidlo na obnovenie nastavení bezdrôtového pripojenia

***Nemusi byť k dispozícii pre všetky modely**



***Voliteľné:** Zobrazené funkcie sú voliteľné, môžu sa vyskytnúť rozdiely v tvare a umiestnení vo funkciách nájdených na displeji vášho prístroja.

Používanie výrobku

1. Výstraha pred vysokou teplotou/poruchou

Tento ukazovateľ (⚠) bude aktívny, keď vaša chladnička nedokáže dostatočne chladiť alebo v prípade chyby snímača. Na ukazovateli teploty mraziacej časti sa zobrazí „E“ a na ukazovateli teploty chladiacej časti sa zobrazia čísla ako 1,2,3 Tieto čísla poskytujú autorizovanej službe informácie o chybe, ku ktorej došlo.

Keď naložíte teplé jedlo do mraziacej priehradky alebo ak ponecháte dvere otvorené dlhší čas, môže sa zobrazíť výkričník. Nejde o chybu, toto varovanie sa odstráni, keď potraviny vychladnú alebo stlačíte ľubovoľné tlačidlo.

2. Bezdrôtové tlačidlo

Toto tlačidlo sa používa na bezdrôtové pripojenie k vášmu produktu prostredníctvom mobilnej aplikácie HomeWhiz.

Pri dlhšom stlačení tlačidla (3 sekundy) bliká symbol bezdrôtového pripojenia na displeji / obrazovke pomaly (v intervaloch 0,5 sekundy). Týmto spôsobom sa na produkte inicializuje domáca sieť.

Po dosiahnutí bezdrôtového pripojenia s produktom, symbol bezdrôtového pripojenia (📶) nepretržite svieti.

Po vytvorení počiatočného spojenia môžete spojenie aktivovať / deaktivovať krátkym stlačením tohto tlačidla. Symbol bezdrôtového pripojenia bude blikať rýchlo (v intervaloch 0,2 sekundy), kým sa spojenie nenadviaže. Keď je pripojenie aktívne, bude symbol bezdrôtovej siete nepretržite svietiť.

Ak sa spojenie nedá nadviazať dlhšiu dobu, skontrolujte nastavenia spojenia a pozrite si časť „Riešenie problémov“ v používateľskej príručke.

Na bezdrôtové pripojenie sa používa aplikácia HomeWhiz. Kroky inštalácie sú popísané v aplikácii v priebehu inštalácie.

Do aplikácie môžete vstúpiť prečítaním QR kódu dostupného na štítku HomeWhiz na produkte. Aplikácia je ponúkaná prostredníctvom App Store pre zariadenia iOS a prostredníctvom obchodu Play pre zariadenia Android.

Podrobné informácie nájdete na <https://www.homewhiz.com/>.

3. Tlačidlo nastavenia teploty mraziacej časti

Nastavenie teploty sa vykonáva pre chladiaci priestor. Stlačením tohto tlačidla môžete nastaviť teplotu mraziacej časti na -18, -19, -20, -21, -22, -23, -24 stupňov Celzia.

4. Tlačidlo nastavenia teploty chladiaceho priestoru

Umožňuje nastavenie teploty pre oddelenie chladenia. Stlačením tohto tlačidla môžete nastaviť teplotu chladiacej časti na 8, 7, 6, 5, 4, 3, 2 a 1 stupňov Celzia.

5. Funkčné tlačidlo VYPNUTIA (Prázdny) chladiaceho priestoru

Stlačením tlačidla na 3 sekundy aktivujete funkciu dovolenky. Bude aktivovaný dovolenkový režim a rozsvieti sa ikona dovolenky. Na ukazovateli teploty chladiaceho priestoru sa zobrazí „-“ a chladiaci priestor aktívne neaktivuje chladenie. Keď je táto funkcia aktivovaná, nenechajte uskladnené jedlo v chladiacom priestore. Ostatné oddelenia pokračujú v ochladzovaní podľa nastavených teplôt. Opätovným stlačením tlačidla na 3 sekundy túto funkciu zrušíte. Aktivuje sa dovolenkový režim a rozsvieti sa ikona dovolenky.

6. Zámok tlačidiel

Keď stlačíte tlačidlo zámku klávesnice (🔒) na 3 sekundy, aktivuje sa zámok tlačidiel a rozsvieti sa ikona zámku tlačidiel. Ďalším stlačením tlačidla na 3 sekundy zrušíte blokovanie tlačidiel.



Funkciu zámku tlačidiel môžete použiť, ak chcete zabrániť zmenám nastavenia teploty chladničky.

7. Tlačidlo rýchleho zmrazenia

Po stlačení tlačidla rýchleho zmrazenia sa rozsvieti ikona rýchleho zmrazenia a aktivuje sa funkcia rýchleho zmrazenia. Teplota mraziacej časti je nastavená na -27 stupňov Celzia. Opätovným stlačením tlačidla funkciu zrušíte. Funkcia rýchleho zmrazenia sa automaticky zruší po 24 hodinách. Pre zmrazenie veľkého množstva čerstvých potravín, stlačte tlačidlo Rýchleho zmrazovania pred vložením potravín do mraziaceho priestoru.

Používanie výrobku

8. Tlačidlo na obnovenie nastavení bezdrôtového pripojenia

Ak chcete resetovať nastavenia bezdrôtového pripojenia, stlačte Rýchle zmrazenie  a tlačidlo bezdrôtového pripojenia  súčasne na 3 sekundy. Všetky predtým zaznamenané informácie o používateľovi sa odstránia z produktu, kde sa nastavenia bezdrôtového pripojenia resetujú / obnovia na pôvodné hodnoty z výroby.

6.4 Dezodorizačný modul

(FreshGuard)

(Táto funkcia je voliteľná)

Dezodorizačným modulom sa rýchlo odstraňujú zápachy vo vašej chladničke skôr, ako preniknú do povrchov. Vďaka tomuto modulu, ktorý sa nachádza na strope priehradky na čerstvé potraviny, sa zápachy rozptýlia počas aktívneho presúvania vzduchu do zápachového filtra, potom sa vzduch prečistený filtrom opätovne vypúšťa do priehradky na čerstvé potraviny. Takto sa nežiaduce zápachy, ktoré môžu vzniknúť počas uskladnenia potravín v chladničke, odstraňujú skôr, ako preniknú do povrchov.

Dosahuje sa to vďaka ventilátoru, LED a pachovému filtru, ktoré sú zabudované v module. Pri dennom používaní sa dezodorizačný modul bude pravidelne automaticky spúšťať.

Ak chcete použiť dezodorizačný modul, aktivujte ho pomocou kontrolného tlačidla.

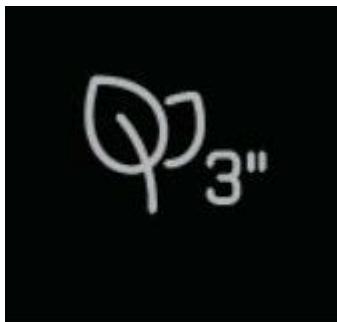

6.5 Zásobník na zeleninu a ovocie s regulovanou vlhkosťou (EverFresh +)

(Voliteľné)

Vďaka jednotke Zásobníka na zeleninu a ovocie s regulovanou vlhkosťou sa zelenina a ovocie môžu dlhšie skladovať v prostredí s ideálnymi vlhkosťovými podmienkami. Vďaka systému nastavenia vlhkosti s 3 možnosťami pred vašim Zásobníkom na zeleninu a ovocie môžete regulovať vlhkosť v priehradke podľa skladovaných potravín.

Odporúčame vám skladovať jedlo výberom možnosti zelenina, keď skladujete iba zeleninu, možnosti ovocia, keď skladujete iba ovocie, a zmes, keď skladujete zmiešané jedlo.

Odporúčame, aby zelenina a ovocie neboli skladované v sáčkoch, aby sa zlepšila doba skladovania potravín a aby sa lepšie využil systém kontroly vlhkosti. Ponechanie v igelitových sáčkoch spôsobí, že zelenina zhnije v krátkej dobe. Odporúčame, aby sa najmä uhorky a brokolica neskladovali v uzavretých sáčkoch. V situáciách, kde kontakt s ostatnou zeleninou nie je vhodný, použite obalový materiál, ako je papier, ktorý má určitú pórovitosť v súlade s hygienou.

Pri umiestňovaní zeleniny, uložte ťažkú a tvrdú zeleninu na dno a ľahkú a mäkkú na vrchol, s prihliadnutím na špecifické hmotnosti zeleniny. Nedávajte plody, ktoré majú vysokú produkciu plynu etylénu, ako sú hrušky, marhule, broskyne a najmä jablká do spoločného zeleninového zásobníka s inou zeleninou a ovocím. Plyn etylén vychádzajúci z týchto plodov môže spôsobiť, že ostatná zelenina a ovocie budú zrieť rýchlejšie a začnú hniť v kratšom časovom období.

6.6 Modré svetlo / HarvestFresh (Voliteľné)

Pre Modré svetlo,

Zelenina a ovocie skladované v Zásobníku na zeleninu a ovocie osvetlenej modrým svetlom pokračujú vo fotosyntéze a zachovávajú si hladinu vitamínu C vďaka vlnovej dĺžke modrého svetla.

Pre HarvestFresh,

Zelenina a ovocie skladované v Zásobníku na zeleninu a ovocie osvetlené technológiou HarvestFresh si zachovávajú hladinu vitamínov (vitamíny A a C) po dlhšiu dobu vďaka cyklu modrej, zelenej, červenej a tmavej, ktoré simulujú cyklus dňa.

Keď sú dvere vašej chladničky otvorené počas tmavého obdobia technológie HarvestFresh, vaša chladnička to automaticky rozpozná a pre vaše pohodlie rozsvieti ostrejšie jedno z modrých, zelených alebo červených svetiel. Tmavé obdobie bude pokračovať, keď zatvoríte dvere chladničky, aby predstavovalo nočné obdobie denného cyklu.

Používanie výrobku

6.7 Používanie dávkovača vody

(Táto funkcia je voliteľná)



Prvých niekoľko pohárov vody odobranej z dávkovača vody bude obvykle teplých.



Ak sa dávkovač vody nepoužíva dlhšiu dobu, aby ste získali čistú vodu, prvé poháre vody vylejte.

1. Zatláčte svojím pohárom rameno dávkovača vody. Ak používate pohár z mäkkého plastu, je jednoduchšie rameno dávkovača vody stlačiť rukou.
2. Po naplnení pohára vodou podľa potreby, uvoľníte rameno.

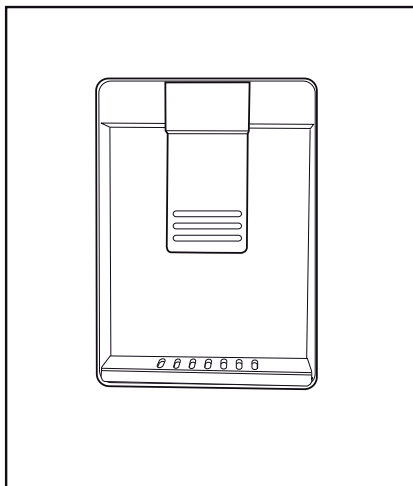

Množstvo vody prúdiace z dávkovača vody závisí od tlaku, ktorý vyvíjate na rameno. Keď je hladina vody vo vašom pohári / nádobe zvýšená, mierne uvoľníte tlak na rameno, aby ste zabránili pretečeniu. Ak mierne stlačíte rameno, voda bude kvapkať; to je normálne a nejde o poruchu.

6.8 Naplnenie vodnej nádrže dávkovača vody

Otvorte veko nádrže na vodu, ako je znázornené na obrázku. naplňte ju čistou pitnou vodou. Zatvorte veko.

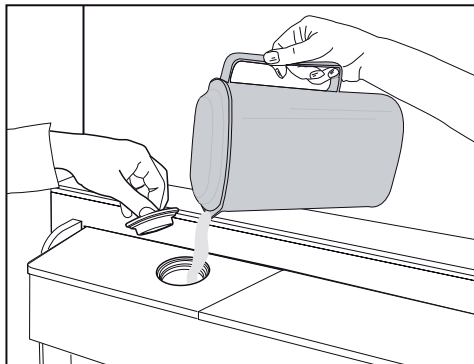

6.9 Čistenie nádrže na vodu

Vyberte nádrž na vodu vo vnútri police dverí.

Odpojte ju držaním za obe strany dvernej police.

Držte obe strany vodnej nádrže a odstráňte ju v 45° uhle.

Vyberte a vyčistite veko nádrže na vodu.

Používanie výrobku

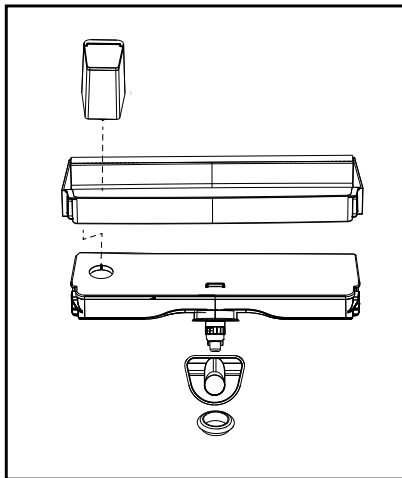
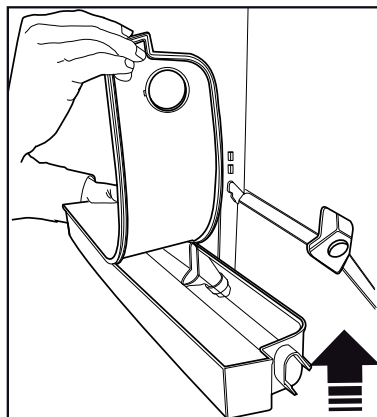
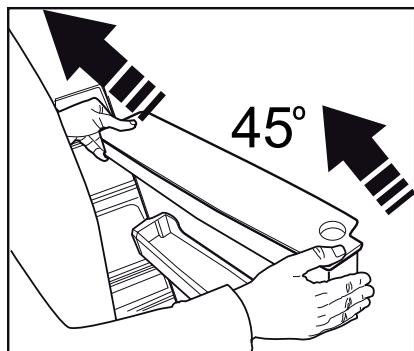
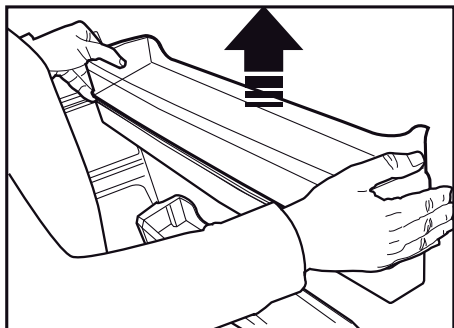

Nenapĺňajte nádrž na vodu ovocnou šťavou, šumivými nápojmi, alkoholickými nápojmi alebo inými kvapalinami nekompatibilný pre použitie s dávkovačom vody. Používanie týchto kvapalín môže spôsobiť poruchu a poškodenie dávkovača vody. Použitie dávkovača vody týmto spôsobom nie je v súlade so zárukou. Chemické látky a aditíva v týchto nápojoch/kvapalinách môžu spôsobiť materiálne škody na vodnej nádrži.



Vodná nádrž a komponenty dávkovača vody nie je možné čistiť v umývačke riadu.



Súčasti nádrže na vodu a dávkovač vody neumývajte v umývačke riadu.

Používanie výrobku

6.10 Nádobka na mlieko (chladiaca zóna)

(Táto funkcia je voliteľná)

„Nádobka na mlieko (chladiaca zóna)“ poskytuje nižšiu teplotu ako priehradka chladničky. Túto nádobku použite na uskladnenie lahôdok (salámy, klobásky, mliečne výrobky atď.), ktoré vyžadujú nižšiu skladovaciu teplotu, alebo na okamžitú konzumáciu mäsových, kuracích alebo rybiech výrobkov. Neskladujte v tejto nádobke ovocie a zeleninu.

6.11 Zásobník na zeleninu a ovocie

Zásobník na zeleninu chladničky je navrhnutý tak, aby zelenina zostala čerstvá pri zachovaní svojej vlhkosti. Za týmto účelom je celková cirkulácia chladného vzduchu v zásobníku na zeleninu intenzívnejšia. Skladujte ovocie a zeleninu v tomto priestore. Udržujte zelené, listnaté zeleniny a ovocie oddelene, aby sa predĺžila ich životnosť.

6.12 Ionizátor

(Táto funkcia je voliteľná)

Ionizačný systém vo vzduchovom potrubí chladiacej časti slúži k ionizácii vzduchu. Emisia negatívnych iónov eliminuje baktérie a ďalšie molekuly spôsobujúce zápach vo vzduchu.

6.13 Pachový filter

(Táto funkcia je voliteľná)

Pachový filter v priestore vzduchového potrubia chladiča zabráni vzniku nežiaduceho zápachu.

6.14 Icematic a box pre skladovanie ľadu

(Táto funkcia je voliteľná)

Naplňte icematic vodou a uložte ho na svoje miesto. Ľad bude pripravený asi po dvoch hodinách. Pri výbere ľadu icematic neodstraňujte.

Otočte tlačidlá na ľadovej komore v pravom smere o 90°, ľad vypadne do nižšie uloženého Boxu pre skladovanie ľadu. Následne môžete vybrať zásobník ľadu podávať ľad.



Box pre skladovanie ľadu je určený iba na uchovávanie ľadu. Nenapĺňajte ho vodou. Mohlo by dôjsť k jeho zlomeniu.



Pri produktoch s automatickým výrobkom ľadu, pri výrobe ľadu môžete počuť zvuk. Tento zvuk je normálny a nie je známkom poruchy.

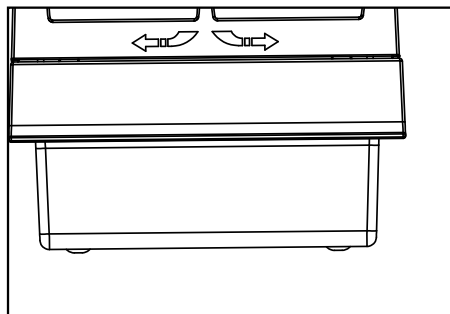
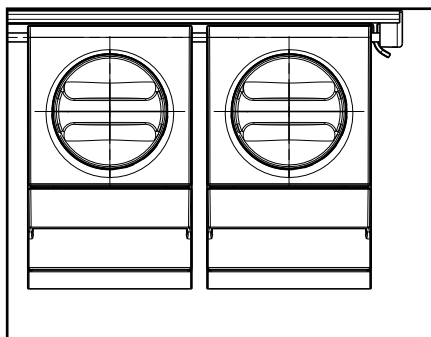

Používanie výrobu

6.15 Mrazenie čerstvých potravín

- Ak chcete zachovať kvalitu potravín, potraviny umiestnené v mrazničke musia byť zmrazené tak rýchlo, ako je to možné, z toho dôvodu použite funkciu rýchleho zmrazenia.
- Pre zmrazenie veľkého množstva čerstvých potravín, stlačte tlačidlo rýchleho zmrazovania 24 hodiny pred vložením potravín do mraziaceho priestoru.
- Zmrazenie potravín v čerstvom stave predĺži dobu ich skladovania v mrazničke.
- Zabalte potraviny do vzduchotesných balení a tesne ich uzatvorte.
- Uistite sa, že potraviny sú pred vložením do mrazničky zabalené. Miesto tradičného obalového papiera použite krabice do mrazničky, staniol a papier odolný proti vlhkosti, igelitové vrecká alebo podobné obalové materiály.
- Každé balenie potravín pred zmrazením označte tak, že na ne napíšete dátum. To vám umožní určiť čerstvosť každého balenia pri každom otvorení mrazničky. Udržujte skoršie položky potravín v prednej časti, aby ste zabezpečili, že budú použité ako prvé.
- Zmrazené potraviny musia byť použité ihneď po rozmrazení a nemali by byť znovu zmrazené.
- Nezmrazujte veľké množstvo potravín naraz.

Nastavenie Mraziaceho priestoru	Nastavenie Chladiaceho priestoru	Popisy
-18°C	4°C	Toto je predvolené, odporúčané nastavenie.
-20, -22 alebo -24 °C	4°C	Tieto nastavenia sa odporúčajú pri teplotách okolia nad 30 °C.
Rýchle mrazenie	4°C	Stlačte funkciu rýchleho zmrazenia 24 hodín pred umiestnením potravín, keď sa proces dokončí, výrobok sa vráti na predchádzajúce nastavenia.
-18°C alebo nižšie	2°C	Použite toto nastavenie, ak si myslíte, že chladiaci priestor nie je dostatočne studený vzhľadom na teplotu prostredia alebo časté otváranie dverí.

6.16 Odporúčania pre skladovanie zmrazených potravín

Chladiaci priestor musí byť nastavený na menej ako -18°C.

1. Umiestnite potraviny do mrazničky čo najrýchlejšie, aby nedošlo k ich rozmrazeniu.
2. Pred zmrazením skontrolujte položku "Dátum spotreby" na obale, aby ste sa uistili, že ešte nevypršala.
3. Uistite sa, že balenie potravín nie je poškodené.

6.17 Podrobnosti o mrazničke

Podľa noriem IEC 62552, mraznička musí mať schopnosť zmraziť 4,5 kg potravín na teplotu -18°C alebo nižšie do 24 hodín na každých 100 litrov objemu mraziaceho priestoru. Potraviny môžu byť zachované po dlhšiu dobu iba pri teplote do teploty -18°C. Potraviny môžete udržiavať čerstvé po dobu niekoľkých mesiacov (v mrazničke na alebo pod teplotou -18°C).

Potraviny ktoré majú byť zmrazené nesmú prísť do kontaktu s už zmrazenými potravinami vo vnútri mrazničky z dôvodu zabránenia ich čiastočnému rozmrazeniu.

Používanie výrobku

Zeleninu uvarte a vodu odfiltrujte pre predĺženie doby zmrazeného skladovania. Po filtrácii dajte jedlo do vzduchotesných balení a umiestnite ho v mrazničke. Banány, paradajky, hlávkový šalát, zeler, varené vajcia, zemiaky a podobné potraviny nezmrazujte. Zmrazenie týchto potravín jednoducho zníži nutričné hodnoty a kvalitu týchto potravín, ako aj spôsobí ich prípadné znehodnotenie, ktoré je zdraviu škodlivé.

6.18 Umiestnenie potravín

Police v mraziacej časti	Rôzny mrazený tovar ako sú mäso, ryby, zmrzlina, zelenina a pod.
Police v chladiacej časti	Potraviny v hrnci, taniere a krabice s viečkami, vajcia (v krabiciach s viečkom)
Police v dverách chladiacej časti	Malé a balené potraviny alebo nápoje
Zásobník na zeleninu	Ovocie a zelenina
Časť pre čerstvé potraviny	Lahôdky (potraviny pre raňajky, mäsové výrobky, ktoré majú byť konzumované v krátkej dobe)

6.19 Výstraha otvorených dverí

(Táto funkcia je voliteľná)

Ak dvere výrobku zostanú otvorené po dobu 1,5 minúty, zaznie akustické upozornenie. Akustický upozornenie stíchne, keď sú dvere zatvorené alebo po stlačení ľubovoľného tlačidla na displeji (ak je k dispozícii).

6.20 Lampa osvetlenia

Vo vnútornom osvetlení sa používa LED lampa. V prípade akýchkoľvek problémov s touto lampou sa obráťte na autorizovaný servis.

Lampa/y, použité v tomto zariadení nie je možné použiť pre osvetlenie domu. Účel použitia tohto svetla je pomôcť užívateľovi umiestniť potraviny do chladničky / mrazničky bezpečne a pohodlne.



UPOZORNENIE: Najskôr si prečítajte časť „Bezpečnostné pokyny“!



UPOZORNENIE: Pred čistením chladničku odpojte od elektrickej siete .

- Na čistenie produktu nepoužívajte ostré ani drsné nástroje. Nepoužívajte materiály, ako sú čistiace prostriedky pre domácnosť, mydlo, čistiace prostriedky, plyn, benzín, alkohol, vosk atď.
- Prach sa musí z ventilačnej mriežky na zadnej strane produktu odstrániť najmenej raz ročne (bez otvorenia krytu). Čistenie sa musí vykonávať suchou handričkou.
- Dávajte pozor, aby sa voda nedostala do krytu lampy a iných elektrických častí.
- Očistite dvere pomocou vlhkej handričky. Odstráňte všetok obsah, aby ste odstránili dvere a poličky. Zdvihnutím nahor vyberte poličky vo dverách. Vyčistite a osušte police, potom ich umiestnite späť na ich miesto zasunutím zhora.
- Nepoužívajte chlórovanú vodu alebo čistiace prostriedky na vonkajšom povrchu a pochrómovaných častiach výrobku. Chlór môže na takých kovových povrchoch spôsobiť koróziu.
- Nepoužívajte ostré a abrazívne nástroje, mydlo, čistiace prostriedky, čistiace prostriedky, plyn, benzín, laky a podobné látky, aby ste zabránili deformácii plastovej časti a odstráneniu odtlačkov na nej. Na čistenie použite teplú vodu a mäkkú handričku a usušte do sucha.
- Na výrobkoch bez funkcie No-Frost sa môžu na zadnej stene mrazničky nachádzať kvapky vody a námraza až do hrúbky prsta. Nečistite a nikdy nenanášajte oleje ani podobné materiály.
- Na čistenie vonkajšieho povrchu výrobku používajte mierne navlhčenú handričku z mikrovlákna. Špongie a iné druhy čistiacich odevov môžu spôsobiť škrabance.

- Ak chcete počas čistenia vnútorného povrchu výrobku vyčistiť všetky odnímateľné komponenty, umyte tieto komponenty slabým roztokom pozostávajúcim z mydla, vody a uhličitanu. Umyte a dôkladne osušte. Zabráňte kontaktu vody s prvkami osvetlenia a ovládacieho panela.



VÝSTRAHA :

Na žiadny vnútorný povrch nepoužívajte ocot, lieh alebo iné čistiace prostriedky na báze alkoholu.

7.1 Vonkajšie povrchy z nehrdzavejúcej ocele

Na nehrdzavejúcu oceľ použite neabrazívny čistiaci prostriedok a naneste ho mäkkou handričkou, ktorá nepúšťa vlákna. Pre leštenie, povrch jemne utrite handričkou z mikrovlákna navlhčenou vo vode a použite suchú jeleniu kožu. Vždy sledujte žily nehrdzavejúcej ocele.

7.2 Čistenie výrobkov so sklenenými dverami

Zo skiel odstráňte ochrannú fóliu. Na vnútornom povrchu skiel je povlak. Tento povlak minimalizuje tvorbu škvŕn a poskytuje ľahké čistenie od vzniknutých škvŕn a nečistôt. Sklo, ktoré nie je chránené povlakom, môže byť vystavené trvalému spojeniu s organickými alebo anorganickými, vzduchovými a vodnými kontaminantmi, ako sú vápenc, minerálne soli, nespálené uhľovodíky, oxidy kovov a silikóny, ktoré v krátkom čase ľahko spôsobia škrvny a fyzikálne škody. Udržiavanie skiel v čistote je veľmi ťažké, ak nie nemožné, a to aj napriek tomu, že sú pravidelne čistené. V dôsledku toho sa zhoršuje priehľadnosť a vzhľad skla. Tvrdé a abrazívne čistiace metódy a prostriedky ďalej zväčšujú tieto chyby a urýchľujú proces znehodnocovania. Pre bežné čistiace procesy sa používajú * zásadité a nekorozívne čistiace prostriedky na báze vody. Kvôli dlhšej životnosti tohto náteru sa počas čistenia nesmú používať zásadité a korozívne látky.

Na zvýšenie odolnosti týchto skiel proti nárazom a rozbitiu sa používa proces temperovania .

7 Údržba a čistenie

Ako ďalšie bezpečnostné opatrenia, na zadných povrchoch týchto skiel boli aplikované bezpečnostné fólie aby sa zabránilo poškodeniu životného prostredia v prípade, že sa rozbijú.

7.3 Prevencia proti zápachu

Výrobok je vyrobený bez akýchkoľvek pachových látok. Avšak, udržiavanie jedla v nesprávnych častiach a nesprávne čistenie vnútorných povrchov môže viesť k zápachu.

Aby k tomu nedošlo, očistite vnútro so sódomou vodou každých 15 dní.

- Uchovávajte potraviny v uzavretých baleniach. Mikroorganizmy sa môžu z neuzavretých potravín rozšíriť a spôsobiť zápach.
- Nenechávajte potraviny so zašlým dátumom spotreby a pokazené potraviny v chladničke.



Čaj je jedným z najúčinnějších odstraňovačov zápachu. Dužinu uvareného čaju vložte do produktu do otvorenej nádoby a vyberte ju najneskôr po 12 hodinách. Ak ponecháte čajovú buničinu vo vnútri produktu dlhšie ako 12 hodín, bude zhromažďovať organizmy, ktoré spôsobujú zápach, takže môže byť zdrojom samotného zápachu.

7.4 Ochrana plastových povrchov

Olej vytečený na plastové povrchy môže poškodiť povrch a musí byť ihneď umytý teplou vodou.

Než sa obrátíte na servis, pozrite si nasledujúci zoznam. Môže Vám to ušetriť čas aj peniaze. Tento zoznam obsahuje časté sťažnosti, ktoré nie sú spojené s chybným spracovaním alebo poškodením materiálu. Niektoré funkcie uvedené v tomto dokumente sa nemusia vzťahovať na váš produkt.

Chladnička nefunguje.

- Zástrčka nie je úplne nasadená. >>> Zapojte ju úplne do zásuvky.
- Poistka pripojená do zásuvky ktorá napája produkt alebo hlavná poistka je spálená. >>> Skontrolujte poistky.

Kondenzácia na bočnej stene chladiaceho priestoru (MULTI ZÓNA, CHLADIACA , KONTROLNÁ a FLEXI ZÓNA).

- Dvere sa otvárajú príliš často >>> Dbajte na to, aby ste dvere výrobku neotvárali príliš často.
- Prostredie je príliš vlhké. >>> Neinštalujte výrobok vo vlhkom prostredí.
- Potraviny obsahujúce tekutiny sú uchovávané v neuzavretých nádobách. >>> Uchovávajte potraviny, ktoré obsahujú tekutiny v uzavretých nádobách.
- Dvere výrobku boli ponechané otvorené. >>> Nenechávajte dvere chladničky otvorené po dlhšiu dobu.
- Termostat je nastavený na príliš nízku teplotu. >>> Nastavte termostat na vhodnú teplotu.

Kompresor nepracuje.

- V prípade náhleho výpadku prúdu alebo vytiahnutia napájacieho kábla a po jeho opätovnom pripojení tlak plynu v chladiacom systéme výrobku nie je vyvážený, čo spustí tepelný istič kompresora. Produkt sa reštartuje po približne 6 minútach. Keď sa výrobok po uplynutí tejto doby nereštartuje, obráťte sa na servis.
- Je aktívne rozmrazovanie. >>> To je normálne pre chladničku s plne automatickým rozmrazovaním. Odmrazovania sa vykonáva pravidelne.
- Produkt nie je zapojený do elektrickej siete >>> Uistite sa, že napájací kábel je zapojený.
- Nastavenie teploty je nesprávne. >>> Zvoľte zodpovedajúce nastavenie teploty.
- Nie je prúd. >>> Produkt bude naďalej fungovať normálne po obnovení napájania.

Prevádzkový hluk chladničky sa pri používaní zvyšuje.

- Prevádzkové výsledky tohto výrobku sa môžu líšiť v závislosti na zmenách teploty okolitého prostredia. To je normálne a nejedná sa o závalu.

Chladnička beží príliš často alebo príliš dlho.

Odstraňovanie problémov

- Nový výrobok môže byť väčší ako ten predchádzajúci. Väčšia výrobky budú pracovať po dlhšiu dobu.
- Teplota v miestnosti môže byť vysoká. >>> Výrobok bude v miestnosti s vyššou teplotou spustený po dlhšiu dobu.
- Výrobok mohol byť zapojený len nedávno alebo v ňom boli umiestnené nové položky potravín. >>> Výrobok dosiahne nastavenú teplotu dlhšie, keď bol len práve zapojený alebo doň boli umiestnené nové potraviny. To je normálne.
- Do výrobku bolo v poslednej dobe umiestnené veľké množstvo teplého jedla. >>> Nepokladajte horúce jedlo do výrobku.
- Dvere boli často otvorené alebo zostali otvorené po dlhšiu dobu. >>> Teplý vzduch pohybujúce sa vo vnútri spôsobí, že výrobok bude v prevádzke dlhšie. Neotvárajte dvere chladničky príliš často.
- Dvere mrazničky alebo chladničky mohli zostať pootvorené. >>> Skontrolujte, či sú dvere úplne zatvorené.
- Výrobok môže byť nastavený na príliš nízku teplotu. >>> Nastavte teplotu na vyšší stupeň a počkajte, až výrobok dosiahne nastavenú teplotu.
- Podložky dvier chladničky alebo mrazničky môžu byť špinavé, opotrebované, rozbité alebo nesprávne nasadené. >>> Vyčistite alebo vymeňte podložky. Poškodené / roztrhané podložky dverí spôsobia, že výrobok bude bežať dlhšiu dobu pre zachovanie aktuálnej teploty.

Teplota mrazenia je veľmi nízka, ale teplota chladiča je dostačujúca.

- Teplota priestoru mrazničky je nastavená na veľmi nízky stupeň. >>> Nastavte teplotu v mrazničke na vyšší stupeň a znovu skontrolujte.

Teplota chladenia je veľmi nízka, ale teplota mrazničky je dostačujúca.

- Teplota priestoru chladničky je nastavená na veľmi nízky stupeň. >>> Nastavte teplotu v chladničke na vyšší stupeň a znovu skontrolujte.

Potraviny uchovávané v chladnejších zásuvkách priestorov sú zmrazené.

- Teplota priestoru chladničky je nastavená na veľmi nízky stupeň. >>> Nastavte teplotu v mrazničke na vyšší stupeň a znovu skontrolujte.

Teplota v chladničke alebo v mrazničke je príliš vysoká.

- Teplota priestoru chladničky je nastavená na veľmi vysoký stupeň. >>> Nastavenie teploty chladiacej časti ovplyvňuje teplotu v mrazničke. Zmeňte teplotu v chladiacej alebo mraziacej časti a počkajte, kým príslušné priehradky dosiahnú nastavenú úroveň teploty.
- Dvere boli často otvorené alebo zostali otvorené po dlhšiu dobu. >>> Neotvárajte dvere chladničky príliš často.
- Dvere môžu byť pootvorené. >>> Úplne zatvorte dvere.
- Produkt mohol byť zapojený len nedávno alebo v ňom boli umiestnené nové položky potravín. >>> To je normálne. Výrobok dosiahne nastavenú teplotu dlhšie, keď bol len práve zapojený alebo doň boli umiestnené nové potraviny.
- Do výrobku bolo v poslednej dobe umiestnené veľké množstvo teplého jedla. >>> Nepokladajte horúce jedlo do výrobku.

Trasie sa alebo vydáva hluk.

- Podlaha nie je vo vodováhe alebo nie je odolná. >>> Ak sa výrobok trasie, keď sa pomaly pohybuje, nastavte stojany na vyrovnanie výrobku. >>> Uistite sa tiež, že podlaha je dostatočne odolná k tomu, aby uniesla produkt.
- Všetky položky umiestnené na výrobku môže spôsobiť hluk. >>> Odstráňte všetky položky umiestnené na výrobku.

Výrobok vytvára hluk tečúcej, striekajúcej kvapaliny a pod.

- Princíp fungovania tohto výrobku je založený na toku kvapalín a plynu. >>> To je normálne a nejedná sa o závalu.

Odstraňovanie problémov

Z výrobku znie zvuk ako vanúci vietor.

- Výrobok pre proces chladenia používa ventilátor. To je normálne a nejedná sa o závalu.

Na vnútorných stenách výrobku sa vytvoril kondenzát.

- Horúce alebo vlhké počasie zvýši námrazu a kondenzáciu. To je normálne a nejedná sa o závalu.
- Dvere boli často otvorené alebo zostali otvorené po dlhšiu dobu. >>> Neotvárajte dvere príliš často, ak zostali otvorené, zatvorte ich.
- Dvere môžu byť pootvorené. >>> Úplne zatvorte dvere.

Vytvára sa kondenzát na vonkajšej strane výrobku alebo medzi dverami.

- Okolité prostredie môže byť vlhké, je to úplne normálne vo vlhkom počasí. >>> Kondenzácia sa rozptýli, keď sa zníži vlhkosť.

Interiér zapácha.

- Produkt nie je pravidelne čistený. >>> Pravidelne čistite vnútro pomocou hubky, teplej vody a sýtenej vody.
- Niektoré balenia a obalové materiály môže spôsobiť zápach. >>> Používajte balenia a obalové materiály bez zápachu.
- Potraviny boli umiestnené v neuzavretých baleniach. >>> Uchovávajte potraviny v uzavretých baleniach. Mikroorganizmy sa môžu z neuzavretých potravín rozšíriť a spôsobiť zápach.
- Z výrobku odstráňte všetky potraviny so zašlým dátumom spotreby a pokazené potraviny.

Dvere sa nezatvárajú.

- Balíčky s potravinami môžu blokovať dvere. >>> Premiestnite predmety blokujúce dvere.
- Produkt nestojí v úplne zvislej polohe na zemi. >>> Nastavte stojany pre uvedenie výrobku do zvislej polohy.
- Podlaha nie je vo vodováhe alebo nie je odolná. >>> Uistite sa, že podlaha je vyvážená a dostatočne odolná k tomu, aby uniesla produkt.

Zásobník na zeleninu sa zasekol.

- Potraviny môžu byť v kontakte s hornou časťou zásobníka. >>> Preusporiadajte potraviny v šuplíku.

Ak je povrch zariadenia horúci.

- Vysoké teploty je možné spozorovať v priestore medzi dverami, na bočných paneloch a na zadnom rošte, počas prevádzky zariadenia. Je to normálny stav, ktorý nevyžaduje údržbu!



UPOZORNENIE: Ak problém pretrváva aj po vykonaní pokynov v tejto časti, obráťte sa na svojho predajcu alebo na autorizovaný servis. Nepokúšajte sa opraviť produkt.

VYLÚČENIE ZODPOVEDNOSTI / UPOZORNENIE

Niektoré (jednoduché) poruchy môže koncový užívateľ adekvátne vyriešiť bez akýchkoľvek bezpečnostných rizík alebo nebezpečného použitia, ak sa tieto chyby opravujú v medziach stanovených limitmi a v súlade s nasledujúcimi pokynmi (pozri časť „Samoprava“).

Preto, pokiaľ nie je v nižšie uvedenej časti „Samoprava“ povolené niečo iné, opravy budú adresované registrovaným profesionálnym opravovňami, az dôvodu predchádzania problémom s bezpečnosťou. Registrovaný profesionálny opravár je profesionálny opravár, ktorému výrobca udelil prístup k pokynom a zoznamu náhradných dielov tohto produktu v súlade s metódami opísanými v legislatívnych aktoch podľa smernice 2009/125/ES.

Avšak iba servisný zástupca (tj autorizovaný profesionálny servis), na ktorého sa môžete obrátiť prostredníctvom telefónneho čísla uvedeného v používateľskej príručke/záručnom liste alebo prostredníctvom autorizovaného predajcu, môže poskytovať služby podľa záručných podmienok. Preto vás upozorňujeme, že opravy vykonané profesionálnymi opravármi (ktorí nemajú oprávnenie od spoločnosti Beko) majú za následok stratu záruky.

Samooprava

Konečný užívateľ môže vykonať samoopravu, pokiaľ ide o tieto náhradné diely: kľučka dverí, závesy dverí, podnosy, koše a tesnenia dverí (aktualizovaný zoznam je k dispozícii aj na webovej stránke support.beko.com.k 1. marca 2021).

Okrem toho, pre zaistenie bezpečnosti produktu a zabráneniu riziku vážneho zranenia, uvedená oprava sa musí vykonať podľa pokynov v používateľskej príručke pre opravu alebo ktoré sú k dispozícii v support.beko.com

Z bezpečnostných dôvodov pred vykonaním akejkoľvek opravy odpojte produkt z elektrickej siete.

Opravy a pokusy o opravu koncovými používateľmi týkajúce sa častí, ktoré nie sú uvedené v zozname, a/alebo nedodržanie pokynov uvedených v používateľských príručkách pre samoopravu alebo ktoré sú k dispozícii v support.beko.com, by mohli vyvolať problémy v oblasti bezpečnosti, ktoré nemožno pripísať Beko a zrušia záruku poskytnutú na výrobok.

Preto sa dôrazne odporúča, aby sa koncoví používatelia zdržali pokusov o vykonanie opráv, ktoré nespádajú do uvedeného zoznamu náhradných dielov, a v takom prípade kontaktujte autorizované profesionálne opravovne alebo registrované profesionálne opravovne. Naopak, takéto pokusy koncových používateľov môžu spôsobiť problémy s bezpečnosťou a poškodiť produkt a následne spôsobiť požiar, vytopenie, elektrický zásah a vážne zranenie osôb.

Napríklad, okrem iného, nasledujúce opravy musia byť adresované autorizovanému profesionálnemu opravárovi alebo registrovanému profesionálnemu opravárovi: kompresor, chladiaci okruh, hlavný panel, panel invertora, panel displeja atď.

Výrobca / predajca v žiadnom prípade nemôže byť zodpovedný, ak koncoví používatelia nedodržiavajú vyššie uvedené záležitosti.

Dostupnosť náhradných dielov chladničku, ktorú ste kúpili, je 10 rokov. Počas tohto obdobia budú k dispozícii originálne náhradné diely pre správnu funkciu chladničku.

Minimálna záručná doba na Vami zakúpenú chladničku je 24 mesiacov.

Tento výrobok je vybavený zdrojom svetla energetickej triedy „G“.

Svetelný zdroj na tomto výrobku môžu vymeniť len profesionálni technici.

beko

Хладилник

Ръководство за употреба

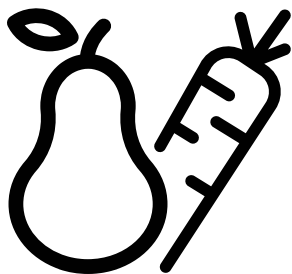

GN163140XBN

BG



58 5857 0000/AH 3/3

Уважаеми клиенти,

Моля, прочетете това ръководство преди да използвате продукта.

Благодарим Ви, че избрахте този продукт. Бихме искали да постигнете оптимална ефективност от този висококачествен продукт, който е произведен по най-съвременна технология. За да направите това, прочетете внимателно това ръководство и всяка друга предоставена документация, преди да използвате продукта и го запазете като справка.

Обърнете внимание на цялата информация и предупреждения в ръководството за потребителя. По този начин ще защитите себе си и продукта си от опасностите, които могат да възникнат.

Запазете ръководството за употреба. Включете това ръководство към уреда, ако го предадете на някой друг.

В ръководството за потребителя се използват следните символи:



Опасност, която може да доведе до смърт или нараняване.

NOTICE Опасност, която може да причини материални щети на продукта или околната среда



Важна информация или полезни съвети за работа.



Прочетете ръководството за потребителя.



Риск от пожар / Запалими материали



ИНФОРМАЦИЯ



ENERG



SUPPLIER'S NAME

MODEL IDENTIFIER → (*)

A

A









Информацията за модела, съхранявана в базата данни на продукта, може да бъде получена, като въведете следния уебсайт и потърсите идентификатора на вашия модел (*), намиращ се на енергийния етикет.

<https://eprel.ec.europa.eu/>



РЕЦИКЛИРАНА И
РЕЦИКЛЕРУЕМА ХАРТИЯ

1 Инструкции за безопасност 3

-  1.1 Цел на използване 3
-  1.2 Безопасност за деца, уязвими лица и домашни любимци 3
-  1.3 Електрическа безопасност 4
-  1.4 Безопасност при работа 4
-  1.5 Безопасност на монтажа 4
-  1.6 Оперативна безопасност 6
-  1.7 Безопасност при поддръжка и почистване 7
-  1.8 HomeWhiz 8
-  1.9 Осветление 8

2 Инструкции за околната среда 9

- 2.1 Съответствие с Директивата за WEEE и изхвърляне на отпадъчния продукт: 9
- 2.2 Съответствие с Директива RoHS 9
- 2.3 Информация за пакета 9

3 Вашият хладилник 10

4 Монтаж 11

- 4.1 Правилно място за монтаж 11
- 4.2 Поставяне на пластмасови клинове 11
- 4.3 Регулиране на краката 12
- 4.4 Електрическа връзка 13

5 Подготовка 14

- 5.1. Как да пестите електроенергия 14
- 5.2 Първоначална употреба 14

6 Начин на ползване на продукта 15

- 6.1 Изключване на продукта 15

6 Функциониране на продукта 16

- 6.2 Индикаторен панел 16
- 6.3 Индикаторен панел 19
- 6.4 Модул за дезодориране 21

- (Запазване на свежестта) 21
- 6.5 Отделение за плодове и зеленчуци с контролирана влажност (EverFresh+) 22
- 6.6 Синя светлина/HarvestFresh 22
- 6.7 Използване на водния фонтан 23
- 6.8 Пълнене на резервоара на водния фонтан 23
- 6.9 Почистване на резервоара за вода 23
- 6.10 Млечни продукти (хладилно съхранение) 25
- 6.11 Отделение за плодове и зеленчуци 25
- 6.12 Йонизатор 25
- 6.13 Филтър за миризми 25
- 6.14 Ледогенератор и кутия за съхранение на лед 25
- 6.15 Замразяване на прясна храна 26
- 6.16 Препоръки за съхранение на замразени храни 26
- 6.17 Подробности за дълбоко замразяване 26
- 6.18 Поставяне на храната 27
- 6.19 Сигнал за отворена врата 27
- 6.20 Осветителна лампа 27

7 Поддръжка и почистване 28

- 7.1 Външни повърхности от неръждаема стомана 28
- 7.2 Почистване на Продуктите със Стъклени Врати 28
- 7.3 Предотвратяване на миризми 29
- 7.4 Защита на пластмасовите повърхности 29

7 Поддръжка и почистване 29

8 Отстраняване на неизправности 30

1 Инструкции за безопасност

- Този раздел включва инструкциите за безопасност, необходими за предотвратяване на риска от нараняване или материални щети.
- Нашата компания не носи отговорност за щети, които могат да възникнат, ако тези инструкции не се спазват.

! Операциите по инсталиране и ремонт винаги трябва да се извършват от оторизиран сервиз.

! Винаги използвайте оригинални резервни части и аксесоари.

! Оригиначните резервни части ще бъдат предоставени за 10 години след датата на закупуване на продукта.

! Не ремонтирайте и не заменяйте която и да е част от продукта, освен ако не е изрично указано в ръководството за потребителя.

! Не извършвайте никакви модификации по продукта.

! 1.1 Цел на използване

- Този продукт не е предназначен за търговска употреба и трябва да се използва по предназначение.

Този продукт е предназначен за работа в интериори, като домакинства или подобни.

Например;

- В кухните на персонала на магазините, офисите и други работни среди,
- В селските къщи,
- в помещенията на хотели, мотели или други места за почивка, които се използват от клиентите,
- В хостели или подобни среди,
- В кетъринг услуги и подобни приложения, които не са за търговия на дребно.

Този продукт не трябва да се използва в открити или затворени външни среди, като плавателни съдове, балкони или тераси. Излагането на продукта на дъжд, сняг, слънчева светлина и вятър може да доведе до риск от пожар.

! 1.2 Безопасност за деца, уязвими лица и домашни любимци

- Този продукт може да се използва от деца на възраст над 8 години и лица с недоразвити физически, сетивни или умствени способности или с липса на опит и знания, ако получават надзор или инструкции относно използването на уреда по безопасен за продукта начин и опасностите участващи.
- Деца между 3 и 8 години могат да поставят и изнасят храна в/от хладилника.
- Електрическите продукти са опасни за деца и домашни любимци. Децата и домашните любимци не трябва да си играят, да се катерят или да влизат в продукта.
- Почистването и поддръжката на уреда не трябва да се извършват от деца, освен ако няма някой, който ги наблюдава.
- Пазете опаковъчните материали далеч от деца. Риск от нараняване и задушаване.
- Преди да изхвърлите стари продукти, които вече не трябва да се използват:

1. Изключете захранващия кабел от контакта.

2. Отрежете захранващия кабел и го извадете от уреда заедно с щепсела.

3. Не изваждайте стелажите и чекмеджетата от продукта, за да предотвратите навлизането на деца вътре в уреда.

Инструкции за безопасност

4. Свалете вратите.

5. Съхранявайте продукта, така че да не се преобърне.

6. Не позволявайте на деца да си играят с бракувания продукт.

- Не унищожавайте продукта, като го хвърляте в огън. Риск от експлозия.
- Ако има налична ключалка във вратата на продукта, дръжте ключа далеч от деца.

1.3 Електрическа безопасност

- Продуктът не трябва да се включва в контакта по време на монтаж, поддръжка, почистване, ремонт и транспортиране.
- Ако захранващият кабел е повреден, той трябва да бъде заменен само от оторизиран сервиз, за да се избегне всякакъв риск, който може да възникне.
- Не пъхайте захранващия кабел под или зад продукта. Не поставяйте тежки предмети върху захранващия кабел. Захранващият кабел не трябва да е огънат, смачкан и да влиза в контакт с каквото и да е източник на топлина.
- Не използвайте удължител, мултищепсел или адаптер, за да работите с вашия продукт.
- Преносимите мулти розетки или преносимите захранващи устройства могат да прегреят и да причинят пожар. По този начин, не разполагайте мултищепсел зад или в близост до продукта.
- Щепселът трябва да е лесно достъпен. Ако това не е възможно, на електрическата инсталация трябва да има механизъм, който отговаря на електрическото законодателство и който изключва всички клеми от електрическата мрежа (предпазител,

превключвател, главен прекъсвач и др.).

- Не докосвайте щепсела с мокри ръце.
- Когато изключвате уреда, не хващайте захранващия кабел, а щепсела.
- Когато позиционирате уреда, уверете се, че захранващият кабел не е притиснат или повреден
- Не намирайте множество преносими контакти или преносими захранвания в задната част на уреда.

1.4 Безопасност при работа

- Този продукт е тежък, не опитвайте да се справите с него сами.
- Не дръжте продукта за вратата, докато боравите с него.
- Внимавайте да не повредите охладителната система и тръбите, докато боравите с продукта. Не работете с продукта, ако тръбите са повредени и се свържете с оторизиран сервиз.

1.5 Безопасност на монтажа

- Свържете се с оторизирания сервиз за инсталиране на продукта. За да подготвите продукта за монтаж, вижте информацията в ръководството за потребителя и се уверете, че електрическите и водоснабдителни инсталации са както се изисква. Ако инсталацията не е подходяща, обадете се на квалифициран електротехник и водопроводчик, за да вземат необходимите мерки. В противен случай може да възникне токов удар, пожар, проблеми с продукта или наранявания.
- Проверете за повреди по продукта, преди да го монтирате. Не монтирайте продукта, ако е

Инструкции за безопасност

повреден.

- Поставете продукта върху равна и твърда повърхност и балансирайте с регулируемите крака. В противен случай хладилникът може да се преобърне и да причини наранявания.
- Продуктът трябва да се монтира в суха и проветрива среда. Не оставяйте килими, черги или подобни подови покрития под продукта. Това може да доведе до риск от пожар в резултат на неадекватна вентилация!
- Не блокирайте и не покривайте вентилационните отвори. В противен случай консумацията на енергия може да се увеличи и да настъпи повреда на вашия продукт.
- Не свързвайте продукта към хранващи системи като слънчеви хранвания. В противен случай може да възникне повреда на вашия продукт в резултат на резките колебания на напрежението!
- Колкото повече хладилен агент съдържа един хладилник, толкова по-голямо трябва да бъде помещението за монтаж. В много малки помещения може да се получи запалима газо-въздушна смес в случай на изтичане на газ в охладителната система. Необходим е най-малко 1 m³ обем за всеки 8 грама хладилен агент. Количеството на наличния хладилен агент във вашия продукт е посочено в етикета за типа.
- Мястото за монтаж на продукта не трябва да бъде изложено на пряка слънчева светлина и не трябва да бъде в близост до източник на топлина като печки, радиатори и др.

Ако не можете да предотвратите инсталирането на продукта в близост до източник на топлина, трябва да използвате подходяща изолационна плоча и Хладилник / Ръководство за експлоатация

минималното разстояние до източника на топлина трябва да бъде както е посочено по-долу.

- Най-малко 30 см разстояние от източници на топлина като печки, отоплителни тела и нагреватели и др.,

- И поне 5 см от електрически фурни.

- Вашият продукт има клас на защита I. Включете продукта в заземен контакт, който отговаря на стойностите за напрежение, ток и честота, посочени в етикета на типа. Контактът трябва да бъде снабден с предпазител с номинал 10 A – 16 A. Нашата компания не носи отговорност за щетите, които ще бъдат нанесени в резултат на експлоатация на продукта без осигуряване на заземяване и електрически връзки, направени според местните или национални разпоредби.
- Хранващият кабел на продукта трябва да бъде изключен по време на монтажа. В противен случай може да възникне опасност от токов удар и нараняване!
- Не включвайте продукта в разхлабени, счупени, мръсни, омазнени контакти или контакти, които са излезли от техните места или контакти с риск от контакт с вода.
- Поставете хранващия кабел и маркучите (ако има такива) на продукта, така че да не създават риск от спъване.
- Проникването на влага в части под напрежение или към хранващия кабел може да причини късо съединение. По този начин не използвайте продукта във влажна среда или в зони, където може да се пръсне вода (например гараж, перално помещение и т.н.) Ако хладилникът е мокър

Инструкции за безопасност

от вода, изключете го от контакта и се свържете с оторизиран сервиз.

- Не свързвайте вашия хладилник към енергоспестяващи устройства. Тези системи са вредни за продукта.

1.6 Оперативна безопасност

- Не използвайте химически разтворители върху продукта. Тези материали съдържат опасност от взрив.
- В случай на повреда на продукта, изключете го от контакта и не го използвайте, докато не бъде поправен от оторизиран сервиз. Съществува опасност от токов удар!
- Не поставяйте източник на пламък (напр. свещи, цигари и др.) върху продукта или в близост до него.
- Не се качвайте върху продукта. Опасност от падане и нараняване!
- Не причинявайте повреда на тръбите на охладителната система с остри и пробиващи инструменти. Хладилният агент, който се пръска в случай на пробиване на газовите тръби, удълженията на тръбите или горните повърхностни покрития, може да причини дразнене на кожата и наранявания на очите.
- Не поставяйте и не работете с електрически уреди вътре в хладилниците/фризера, освен ако това не е препоръчано от производителя.
- Не притискайте никакви части от ръцете или тялото си към движещите се части вътре в продукта. Внимавайте да предотвратите засядане на пръстите си между хладилника и вратата му. Бъдете внимателни, когато отваряте или затваряте вратата, ако наоколо има деца.
- Не слагайте сладолед, кубчета лед или замразена храна в устата си веднага след като ги извадите от фризера. Риск от измръзване!
- Не докосвайте вътрешните стени, металните части на фризера или храните, съхранявани в хладилника, с мокри ръце. Риск от измръзване!
- Не поставяйте кутии със сода или кутии и бутилки, които съдържат течности, които могат да замръзват във фризерното отделение. Кутии или бутилки могат да експлодират. Опасност от нараняване и материални щети!
- Не използвайте и не поставяйте материали, чувствителни към температурата, като запалими спрейове, запалими предмети, сух лед или други химически агенти в близост до хладилника. Опасност от пожар и експлозия!
- Не съхранявайте експлозивни материали като аерозолни кутии със запалими материали вътре в продукта.
- Не поставяйте кутии, съдържащи течности върху продукта. Пръскането на вода върху електрическа част може да доведе до риск от токов удар или пожар.
- Този продукт не е предназначен за съхранение и охлаждане на лекарства, кръвна плазма, лабораторни препарати или подобни материали и продукти, които са предмет на Директивата за медицинските продукти.
- Ако продуктът се използва против предназначението му, това може да причини повреда или влошаване на продуктите, съхранявани вътре.
- Ако вашият хладилник е оборудван със синя светлина, не гледайте тази светлина с оптични устройства. Не гледайте дълго време директно в UV LED светлина. Ултравioletовите лъчи могат да причинят напрежение в очите.
- Не пълнете продукта с повече храна от неговата вместимост.

Инструкции за безопасност

Може да възникнат наранявания или повреди, ако съдържанието на хладилника падне при отваряне на вратата. Подобни проблеми могат да възникнат, когато обект е поставен върху продукта.

- Уверете се, че сте премахнали лед или вода, които може да са паднали на пода, за да предотвратите наранявания.
- Променете местоположенията на стелажите/решетките за бутилки на вратата на вашия хладилник, докато стелажите са празни. Опасност от физическо нараняване!
- Не поставяйте предмети, които могат да паднат/преобърнат върху продукта. Тези предмети могат да паднат при отваряне или затваряне на вратата и да причинят наранявания и/или материални щети.
- Не удряйте и не упражнявайте прекомерен натиск върху стъклени повърхности. Счупеното стъкло може да причини наранявания и/или материални щети.
- Охладителната система във вашия продукт съдържа хладилен агент R600a. Типът хладилен агент, използван в продукта, е посочен в етикета за типа. Този газ е запалим. Затова внимавайте да не повредите охладителната система и тръбите, докато работите с продукта. При повреда на тръбите;
 - - не докосвайте продукта или хранящия кабел,
 - - Дръжте продукта далеч от потенциални източници на огън, които могат да причинят запалване на продукта.
 - - проветряване на зоната, където е поставен продуктът. Не използвайте вентилатор.

- - Свържете се с оторизиран сервиз.
- Ако продуктът е повреден и забележите изтичане на газ, моля, стойте далеч от газа. Газът може да причини измръзване, ако попадне в кожата ви.

1.7 Безопасност при поддръжка и почистване

- Не дърпайте за дръжката на вратата, ако ще преместите продукта с цел почистване. Дръжката може да причини наранявания, ако се дърпа твърде силно.
- Не почиствайте продукта чрез пръскане или изливане на вода върху продукта и вътре в продукта. Риск от токов удар и пожар.
- Не използвайте остри или абразивни инструменти за почистване на продукта. Не използвайте материали като домакински почистващи препарати, перилни препарати, газ, бензин, алкохол, восък и др.
- Използвайте почистващи и поддържащи препарати, които не са вредни за храната само вътре в продукта.
- Не използвайте пара или почистващи материали с пара за почистване на продукта и размразяване на леда в него. Парата влиза в контакт със зоните под напрежение във вашия хладилник и причинява късо съединение или токов удар!
- Внимавайте да държите водата далеч от електронните схеми или осветлението на продукта.
- Използвайте чиста, суха кърпа, за да избършете праха или чуждия материал по върховете на щепселите. Не използвайте мокро или влажно парче плат за почистване на щепсела. В противен случай може да възникне опасност от пожар или

токов удар.

1.8 HomeWhiz

(Може да не е приложимо за всички модели)

- Следвайте предупрежденията за безопасност, дори ако сте далеч от продукта, докато работите с продукта чрез приложението HomeWhiz. Също така, обърнете внимание на предупрежденията в приложението.

1.9 Осветление

(Може да не е приложимо за всички модели)

- Свържете се с оторизиран сервиз, когато сменяте LED/крушката, използваща за осветление.

2 Инструкции за околната среда

2.1 Съответствие с Директивата за WEEE и изхвърляне на отпадъчния продукт:

Този продукт отговаря на Директивата за WEEE на ЕС (2012/19/EU). Този продукт носи символ за класификация за отпадъци от електрическо и електронно оборудване (WEEE).



Този символ показва, че този продукт не трябва да се изхвърля с други битови отпадъци в края на експлоатационния му живот. Използваното устройство трябва да бъде върнато в официалния събирателен пункт за рециклиране на електрически и електронни устройства. За да намерите тези системи за събиране, моля, свържете се с местните власти или търговец на дребно, откъдето е закупен продуктът. Всяко домакинство играе важна роля при възстановяването и рециклирането на стария уред. Правилното изхвърляне на използвания уред помага за предотвратяване на потенциални негативни последици за околната среда и човешкото здраве.

2.2 Съответствие с Директива RoHS

Продуктът, който сте закупили, отговаря на директивата на ЕС RoHS (2011/65/EU). Не съдържа вредни и забранени материали, посочени в Директивата.

2.3 Информация за пакета



Опаковъчните материали на продукта са произведени от рециклируеми материали в съответствие с нашите национални разпоредби за околната среда. Не изхвърляйте опаковъчните материали заедно с битовите или други отпадъци. Занесете ги до пунктовете за събиране на опаковъчни материали, определени от местните власти.

3 Вашият хладилник

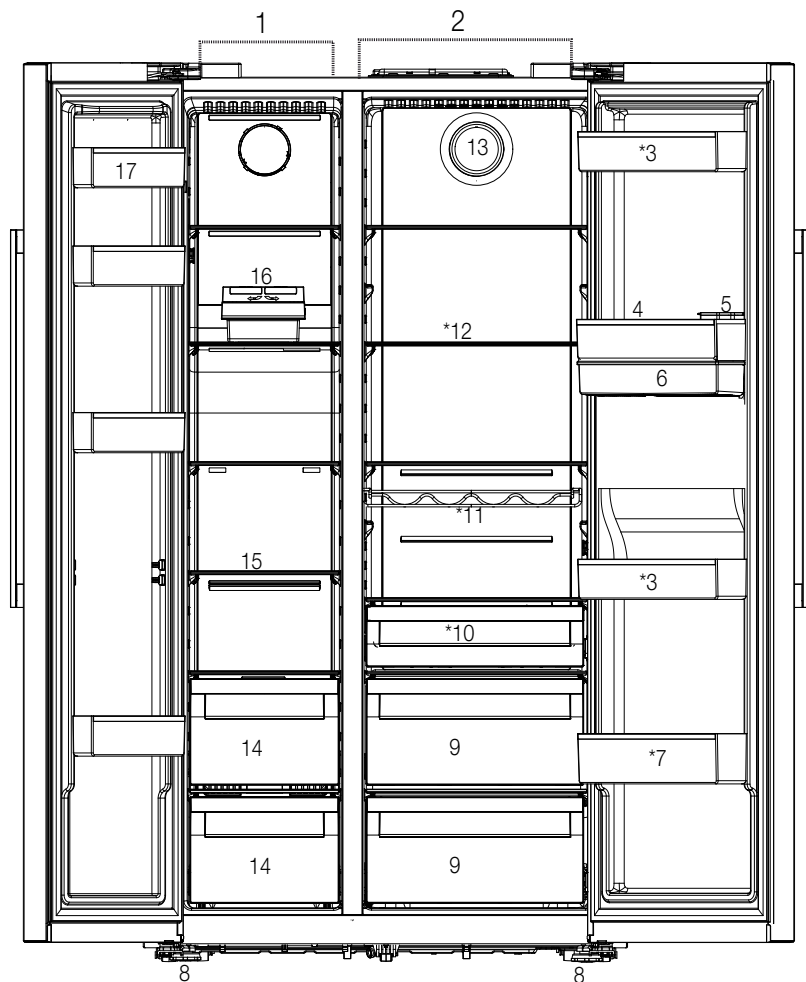

- 1- Фризерно отделение
- 2- Хладилно отделение
- 3- Рафтове на вратата на хладилното отделение
- 4- Поставка за яйца
- 5- Резервоар за пълнене на диспенсър за вода
- 6- Резервоар за диспенсър за вода
- 7- Рафт за бутилки
- 8- Нивелиращи крачета
- 9- Отделение за плодове и зеленчуци
- 10-Отделение за млечни продукти (хладилно отделение)

- 11-Рафт за бутилки
- 12-Състълени рафтове
- 13-Вентилатор
- 14-Отделения за съхранение на замразена храна
- 15-Фризерно отделение със стъклен рафт
- 16-Ледогенератор
- 17-Рафтове на вратата на фризерното отделение

Може да не е налично при всички модели



***По избор:** Схемите в това ръководство за потребителя са схематични и може да не отговарят точно на Вашия продукт. Ако Вашият продукт не съдържа съответните части, информацията се отнася за други модели.

4 Монтаж

4.1 Правилно място за монтаж



Първо прочетете раздела „Инструкции за безопасност“!

Вашият продукт изисква адекватна циркулация на въздуха, за да функционира ефективно.

Ако продуктът ще бъде поставен в ниша, не забравяйте да оставите поне 5 см разстояние между продукта, тавана и стените.

Ако продуктът ще бъде поставен в ниша, не забравяйте да оставите поне 5 см разстояние между продукта, тавана и стените. Проверете дали компонентът за защита на хлабина на задната стена присъства на мястото му (ако е предоставен с продукта). Ако компонентът не е налице или е изгубен или паднал, поставете продукта така, че да остане поне 5 см разстояние между задната повърхност на продукта и стените на помещението.

Свободното пространство отзад е важно за ефективната работа на продукта.



ВНИМАНИЕ: не използвайте удължители или разклонители в електрическата мрежа.



ВНИМАНИЕ: Производителят не поема никаква отговорност за щети, причинени от работа, извършена от неоторизирани лица.



ВНИМАНИЕ: По време на монтажа захранващият кабел на продукта трябва да е изключен. Неспазването на това изискване може да доведе до смърт или сериозни наранявания!



ВНИМАНИЕ: Ако отворът на вратата е твърде тесен, за да може продуктът да премине, свалете вратата и завъртете продукта настрани; ако това не помогне, свържете се с оторизирания сервиз.

- Поставете продукта върху плоска повърхност, за да избегнете вибрации.
- Поставете продукта най-малко на 30 см от нагревател, печка или други източници на топлина и най-малко на 5 см от електрически печки.

- Не излагайте продукта на директна слънчева светлина и не го дръжте във влажна среда.
- Продуктът изисква достатъчна циркулация на въздуха, за да функционира ефективно. Ако ще монтирате уреда в ниша, не забравяйте да оставите разстояние от най-малко 5 см между продукта и тавана и стените.

4.2 Поставяне на пластмасови клинове

Използвайте включените в обема на доставката на продукта пластмасови клинове, за да осигурите достатъчно пространство за вентилация на въздуха между продукта и стената.

1. За да поставите клиновете, свалете винтовете на продукта и използвайте винтовете на клиновете.

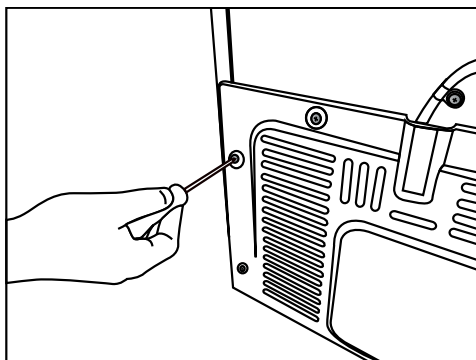

2. Поставете 2 пластмасови клина на вентилационния капак, както е показано на фигурата.

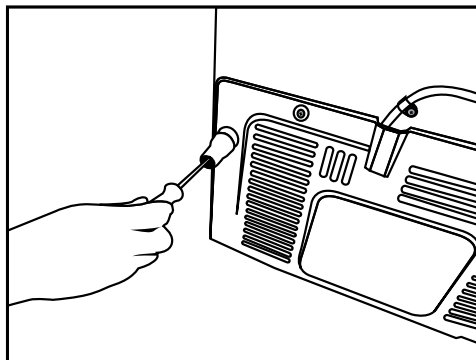

Инсталиране

За да регулирате вратите вертикално,

- Разхлабете фиксиращата гайка отдолу
- Завийте регулиращата гайка (CW/CCW) според положението на вратата
- Затегнете фиксиращата гайка за крайното положение

За да регулирате вратите хоризонтално,

- Разхлабете фиксиращият винт отдолу
- Разхлабете фиксиращия болт отгоре
- Завийте регулиращия болт (CW/CCW) отстрани в зависимост от положението на вратата
- Затегнете фиксиращия болт отгоре за крайното положение
- Разхлабете фиксиращият винт отдолу

4.3 Регулиране на краката

Ако продуктът не е в положение за балансиране, регулирайте предните нивелиращи крачета, като въртите наляво или надясно.

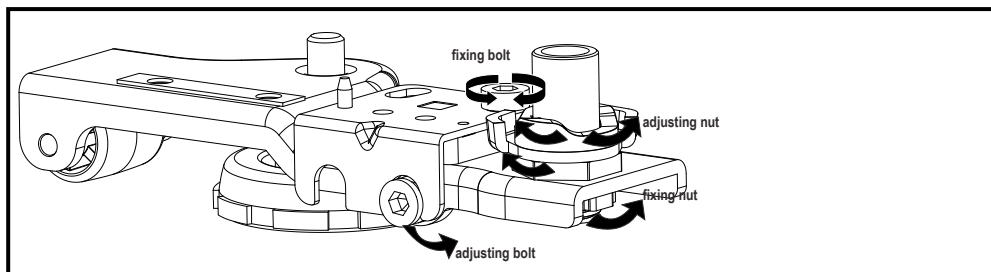
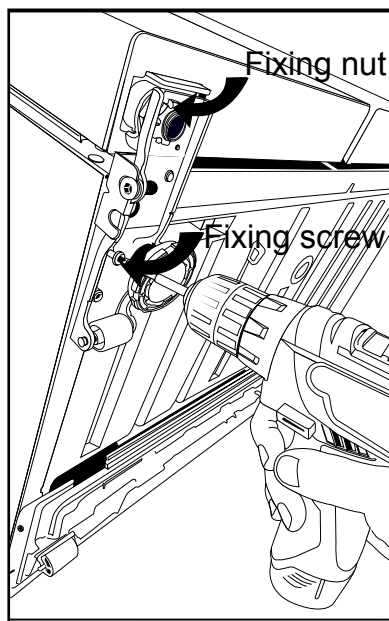
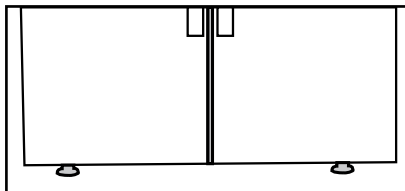

4.4 Електрическа връзка



ВНИМАНИЕ: не използвайте удължители или разклонители в електрическата мрежа.



ВНИМАНИЕ: Повреден захранващ кабел трябва да се подменя в оторизиран сервиз.

- Фирмата ни не носи отговорност за каквито и да било щети, дължащи се на употреба без заземяване и свързване към електрическата мрежа в съответствие с националните разпоредби.
- След монтажа щепселът на захранващия кабел трябва да е лесно достъпен.



Предупреждение за гореща повърхност!
Страничните стени на вашия продукт са оборудвани с охладителни тръби за подобряване на охладителната система. Течността с високо налягане може да тече през тези повърхности и да причини горещи повърхности на страничните стени. Това е нормално и не изисква сервизно обслужване. Бъдете внимателни, когато сте в допир с тези части.

5 Подготовка



Първо прочетете раздела „Инструкции за безопасност“!

5.1. Как да пестите електроенергия



Свързването на продукта към електронните системи за пестене на електроенергия е вредно, тъй като това може да повреди продукта.

- За самостоятелен уред: „Този хладилен уред не е предназначен да се използва като вграден уред“;
- Не дръжте вратата на хладилника отворена дълго време.
- Не поставяйте гореща храна или напитки в хладилника.
- не препълвайте хладилника, блокирането на вътрешния въздушен поток ще намали капацитета на охлаждане.
- В зависимост от характеристиките на продукта; размразяването на замразена храна в хладилното отделение ще осигури пестене на енергия и запазване на качеството на храната.
- Храната трябва да се съхранява в чекмеджетата в хладилното отделение, за да се осигури икономия на енергия и защита на храните при по-добри условия.
- Уверете се, че храните не са в контакт със сензора за температура на хладилното отделение, описан по-долу.

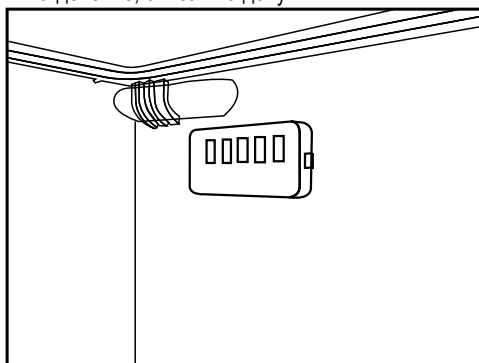

- Тъй като горещият и влажен въздух няма да проникне директно във вашия продукт, когато вратите не са отворени, вашият продукт ще се оптимизира при условия, достатъчни да защитят вашата храна. В тази функция за пестене на енергия, функции и компоненти като компресор, вентилатор, нагревател, размразяване, осветление, дисплей и т.н. ще работят според нуждите, за да консумират минимална енергия, като същевременно

- поддържат свежестта на Вашата храна.
- В случай, че са налични множество опции, стъклените рафтове трябва да бъдат поставени така, че изпускателните отвори на задната стена да не бъдат запушени, за предпочитане въздушните изходи да останат под стъкления рафт. Тази комбинация може да помогне за подобряване на разпределението на въздуха и енергийната ефективност.

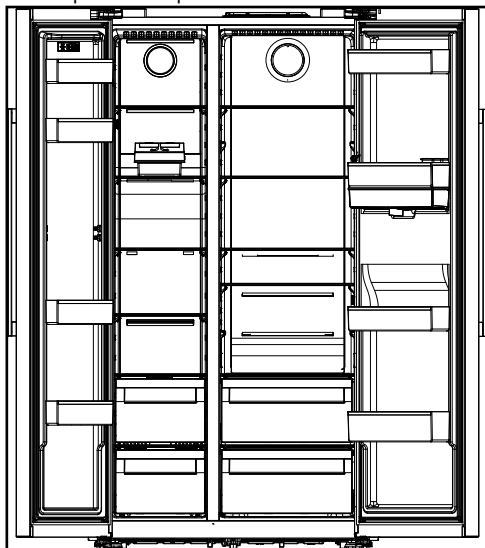

5.2 Първоначална употреба

Преди да използвате Вашия хладилник се уверете, че необходимите подготовки са направени в съответствие с инструкциите в раздели "Инструкции за безопасност и опазване на околната среда" и "Монтаж".

- Оставете продукта да работи, без да поставяте храна в него за 12 часа, и не отваряйте вратата, освен ако не е абсолютно наложително.



Ще чуете звук, когато компресорът се включи. Нормално е да чувате звуци, когато компресорът не работи, които се издават от компресираните течности и газове в охладителната система.



Нормално е предните ръбове на хладилника да се топли. Те са проектирани да се затоплят, за да се избегне конденз.



При някои модели индикаторният панел се изключва автоматично 1 минута след затварянето на вратата. Той ще се активира отново, когато вратата е отворена или натиснат който и да е бутон.

6 Начин на ползване на продукта



Първо прочетете раздела „Инструкции за безопасност“!

- Не използвайте никакви механични или други инструменти, освен препоръчаните от производителя, за да ускорите операцията по размразяване.
- Не използвайте части на вашия хладилник като вратата или чекмеджетата като опора или стъпало. Това може да доведе до препъване в продукта или повреда на компонентите му.
- Продуктът трябва да се използва само и единствено за съхранение на храна.
- Изключете клапана за вода, ако ще бъдете далеч от дома (например на почивка) и няма да използвате ледогенератора или дозатора за вода за дълъг период от време. В противен случай може да възникне изтичане на вода.

6.1 Изключване на продукта

- Ако няма да използвате продукта дълго време;
 - изключете го от контакта,
 - отстранете храната, за да предотвратите миризми,
 - изчакайте, докато ледът се размрази,
 - почистете вътрешността и изчакайте, докато изсъхне.
 - оставете вратите отворени, за да предотвратите повреда на пластмасите на вътрешното тяло.

6 Функциониране на продукта

Първо прочетете раздела „Инструкции за безопасност“!

6.2 Индикаторен панел

Индикаторните панели може да се различават в зависимост от модела на вашия продукт.

Аудиалните и визуалните функции на индикаторния панел ще помогнат при използването на хладилника.

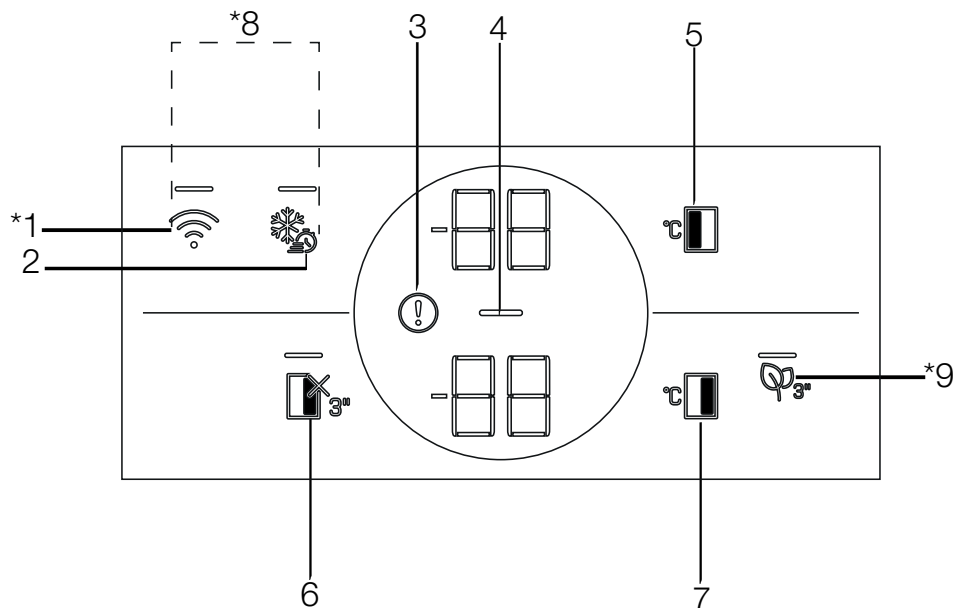

1. Безжичен бутон
2. Бутон за бързо замразяване
3. Висока температура / предупреждение за грешка
4. Индикатор за Енергоспестяваща Функция (Дисплей Изключен):
5. Бутон за настройка на температурата на фризерното отделение
6. Функционален бутон на охлаждащото отделение ИЗКЛ. (Ваканция)
7. Бутон за настройка на температурата на охлаждащото отделение
8. Ключ за нулиране на настройките за безжична връзка
9. Ключ на модула за отстраняване на миризми

***Може да не е налично при всички модели**



***По избор:** Показаните функции не са задължителни, възможно е да има разлики във формата и местоположението на функциите, намиращи се на панела на дисплея на Вашето устройство.

Използване на продукта

1. Безжичен бутон

Този ключ се използва за осъществяване на безжична връзка с вашия продукт чрез мобилното приложение HomeWhiz. При продължително натискане на бутона (3 секунди), символът за безжична връзка на дисплея/екрана мига бавно (на интервали от 0,5 секунди). Домашната мрежа се инициализира на продукта по този начин.

След постигане на безжична връзка с продукта, символът за безжична връзка () свети непрекъснато.

Когато първоначалната връзка е установена, можете да активирате/деактивирате връзката с кратко натискане на този бутон. Символът за безжична връзка ще мига бързо (на интервали от 0,2 секунди), докато връзката бъде установена. Когато връзката е активна, символът за безжична мрежа ще свети непрекъснато.

Ако връзката не може да бъде установена за дълъг период, проверете настройките на връзката си и вижте раздела „Отстраняване на неизправности“, предоставен в Ръководство за употреба.

За безжична връзка трябва да се използва приложението HomeWhiz. Стъпките за инсталиране са описани в приложението по време на инсталацията.

Можете да получите достъп до приложението, като прочетете QR кода, наличен на етикета HomeWhiz на продукта. Приложението се предлага чрез App Store за IOS устройства и чрез Play Store за Android устройства. Посетете <https://www.homewhiz.com/> за подробна информация.“

2. Бутон за бързо замразяване

Когато се натисне бутонът за бързо замразяване, светодиодът на клавиша светва и функцията за бързо замразяване трябва да бъде активирана.

Температурата на отделението за замразяване е настроена на -27 по Целзий. Натиснете отново бутона, за да отмените функцията. Функцията за бързо замразяване се отменя автоматично след 24 часа. За да замразите голямо количество прясна храна, натиснете бутона "Бързо замразяване", преди да поставите храната във Фризер отделение.

3. Висока температура / предупреждение за грешка

Този показател () трябва да е активен, когато вашият хладилник не може да извърши адекватно охлаждане или в случай на грешка в сензора. „E“ се показва на индикатора за температурата на фризерното отделение, а цифри като 1,2,3 ... се показват на индикатора за температура на охлаждащото отделение. Тези цифри предоставят информация на оторизирания сервиз за възникналата грешка.

Удивителен знак може да се покаже, когато зареждате топла храна в отделението за замразяване или държите вратата отворена за дълъг период от време. Това не е грешка, това предупреждение трябва да се премахне, когато храната се охлади или когато се натисне който и да е бутон.

4. Индикатор за Енергоспестяваща Функция (Дисплей Изключен):

Функцията за пестене на енергия се активира автоматично и символът за пестене на енергия () се показва, когато вратата на продукта не е отворена или затворена за определен период от време. Когато е активна функцията за пестене на енергия, всички символи на екрана, различни от

Използване на продукта

символа за пестене на енергия, трябва да бъдат изключени. Когато функцията за пестене на електроенергия е активна, натискането на който и да е бутон или отварянето на вратата ще деактивира функцията за пестене на електроенергия и значите на дисплея ще се върнат към нормалното. Функцията за пестене на енергия е функция, активирана фабрично и не може да бъде отменена.

5. Бутон за настройка на температурата на фризерното отделение

Настройване на температурата се извършва за охлаждащото отделение. Натискането на този бутон ще позволи настройката на температурата на фризерното отделение -18,-19,-20,-21,-22,-23,-24 Целзий.

6. Охлаждащо отделение ИЗКЛ. (Ваканция) Функционален бутон

Натиснете бутона за 3 секунди, за да активирате функцията за ваканция. Режимът Ваканция е активиран и светодиодът на бутона свети. „-“ се показва на индикатора за температура на охлаждащото отделение и охлаждащото отделение не извършва активно охлаждане. Не трябва да държите храната си в охлаждащото отделение, когато тази функция е активирана. Останалите отделения продължават да се охлаждат според зададените температури. Натиснете отново бутона за 3 секунди, за да отмените тази функция.

7. Бутон за настройка на температурата на охлаждащото отделение

Позволява настройка на температурата за охлаждащото отделение. Натискането на този бутон ще позволи температурата в охладителната камера да се настрои на 8,7,6,5,4,3,2 и 1 по Целзий.

8. Ключ за нулиране на настройките за безжична връзка

За да нулирате настройките за безжична

връзка, натиснете бутоните Бързо замразяване (❄️) и безжична връзка (📶) едновременно за 3 секунди. Цялата потребителска информация, записана преди това, се премахва от продукт, където настройките за безжична връзка са нулирани/възстановени до фабричните настройки по подразбиране.

9. Бутон на модула за отстраняване на миризми

Натиснете този бутон за 3 секунди, за да активирате/деактивирате функцията за отстраняване на миризми. Светодиодът на ключа се включва, когато функцията за премахване на миризми е активирана. Когато функцията е активирана, модулет за отстраняване на миризма работи периодично.

Използване на продукта

6.3 Индикаторен панел

Индикаторните панели може да се различават в зависимост от модела на вашия продукт. Аудиалните и визуалните функции на индикаторния панел ще помогнат при използването на хладилника.

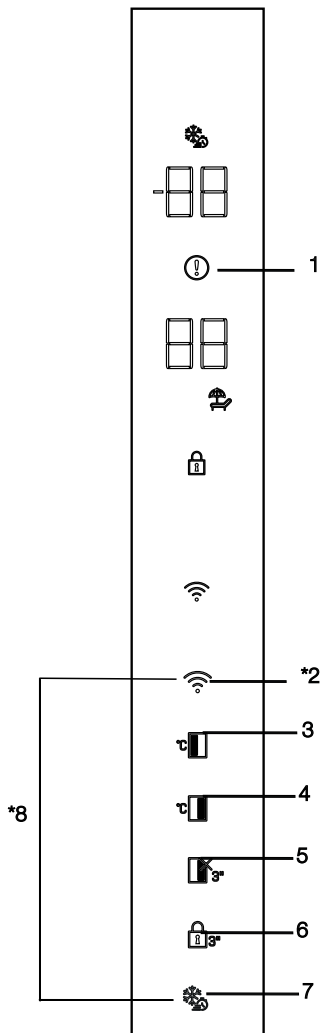

1. Висока температура / предупреждение за грешка
2. Безжичен бутон
3. Бутон за настройка на температурата на фризерното отделение
4. Бутон за настройка на температурата на охлаждащото отделение

5. Функционален бутон на охлаждащото отделение ИЗКП. (Ваканция)
6. Блокиране на клавиш
7. Бутон за бързо замразяване
8. Ключ за нулиране на настройките за безжична връзка

***Може да не е налично при всички модели**



***По избор:** Показаните функции не са задължителни, възможно е да има разлики във формата и местоположението на функциите, намиращи се на панела на дисплея на Вашето устройство.

Използване на продукта

1. Висока температура / предупреждение за грешка

Този показател () ще бъде активен, когато вашият хладилник не може да извърши адекватно охлаждане или в случай на грешка на сензора. „Е“ се показва на индикатора за температурата на фризерното отделение, а цифри като 1,2,3 ... се показват на индикатора за температура на охлаждащото отделение. Тези цифри предоставят информация на оторизирания сервиз за възникналата грешка.

Удивителен знак може да се покаже, когато зареждате топла храна в отделението за замразяване или държите вратата отворена за дълъг период от време. Това не е грешка, това предупреждение трябва да се премахне, когато храната се охлади или когато се натисне който и да е бутон.

2. Безжичен бутон

Този ключ се използва за осъществяване на безжична връзка с вашия продукт чрез мобилното приложение HomeWhiz.

При продължително натискане на бутона (3 секунди), символът за безжична връзка на дисплея/екрана мига бавно (на интервали от 0,5 секунди). Домашната мрежа се инициализира на продукта по този начин.

След постигане на безжична връзка с продукта, символът за безжична връзка

() свети непрекъснато.

Когато първоначалната връзка е установена, можете да активирате/деактивирате връзката с кратко натискане на този бутон. Символът за безжична връзка ще мига бързо (на интервали от 0,2 секунди), докато връзката бъде установена. Когато връзката е активна, символът за безжична мрежа ще свети непрекъснато. Ако връзката не може да бъде установена за дълъг период, проверете настройките на връзката си и вижте раздела „Отстраняване

на неизправности“, предоставен в Ръководство за употреба.

За безжична връзка трябва да се използва приложението HomeWhiz. Стъпките за инсталиране са описани в приложението по време на инсталацията.

Можете да получите достъп до приложението, като прочетете QR кода, наличен на етикета HomeWhiz на продукта. Приложението се предлага чрез App Store за iOS устройства и чрез Play Store за Android устройства.

Посетете <https://www.homewhiz.com/> за подробна информация.“

3. Бутон за настройка на температурата на фризерното отделение

Настройване на температурата се извършва за охлаждащото отделение. Натискането на този бутон ще позволи настройката на температурата на фризерното отделение -18,-19,-20,-21,-22,-23,-24 Целзий.

4. Бутон за настройка на температурата на охлаждащото отделение

Позволява настройка на температурата за охлаждащото отделение. Натискането на този бутон ще позволи температурата в охладителната камера да се настрои на 8,7,6,5,4,3,2 и 1 по Целзий.

5. Охлаждащо отделение ИЗКЛ. (Ваканция) Функционален бутон

Натиснете бутона за 3 секунди, за да активирате функцията за ваканция. Режимът на ваканция е активиран и иконата за ваканция свети „-“ ще се покаже на температурния индикатор на охлаждащото отделение и охлаждащото отделение не извършва активно охлаждане. Не трябва да държите храната си в охлаждащото отделение, когато тази функция е активирана. Останалите отделения продължават да се охлаждат според зададените

Използване на продукта

температури. Натиснете отново бутона за 3 секунди, за да отмените тази функция. Режимът ваканция е активиран и иконата за ваканция светва.

6. Бутон за заключване

Когато бутонът за заключване (🔒) е натиснат за 3 секунди, заключването на бутоните се активира и иконата за заключване на бутоните светва. Натиснете бутона за 3 секунди отново, за да отмените заключването на бутоните.

Можете да използвате функцията за заключване на бутоните, когато искате да предотвратите промени в настройката на температурата на хладилника.

7. Бутон за бързо замразяване

Когато се натисне бутонът за бързо замразяване, иконата за бързо замразяване светва и функцията за бързо замразяване се активира. Температурата на отделението за замразяване е настроена на -27 по Целзий. Натиснете отново бутона, за да отмените функцията. Функцията за бързо замразяване се отменя автоматично след 24 часа. За да замразите голямо количество прясна храна, натиснете бутона "Бързо замразяване", преди да поставите храната във Фризер отделение.

8. Ключ за нулиране на настройките за безжична връзка

За да нулирате настройките за безжична връзка, натиснете бутоните Бързо замразяване (❄️) и безжична връзка (📶) едновременно за 3 секунди.

Цялата потребителска информация, записана преди това, се премахва от продукт, където настройките за безжична връзка са нулирани/възстановени до фабричните настройки по подразбиране.

6.4 Модул за дезодориране (Запазване на свежестта)

***Може да не е налично при всички модели**

Дезодориращият модул бързо премахва лошите миризми във вашия хладилник, преди те да проникнат по повърхностите. Благодарение на този модул, който е поставен на тавана на отделението за пресни храни, лошите миризми се разтварят, докато въздухът активно се подава върху филтъра за миризми, след което въздухът, който е бил почистен от филтъра, се излъчва отново към отделението за прясно храна. По този начин нежеланите миризми, които могат да се появят по време на съхранението на храните в хладилника, се елиминират, преди да проникнат по повърхностите.

Това се постига благодарение на вентилатора, светодиода и филтъра за миризми, интегрирани в модула. Когато искате да използвате модула за дезодориране, моля да го активирате от индикаторния бутон.

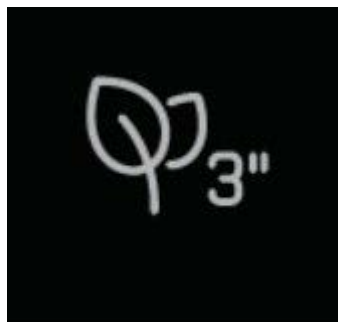

6.5 Отделение за плодове и зеленчуци с контролирана влажност (EverFresh+)

***Може да не е налично при всички модели**

Благодарение на охладителя с контролирана влажност, зеленчуците и плодовете могат да се съхраняват за по-дълъг период от време в среда с идеални условия на влажност. Със системата за настройка на влажността с 3 опции пред вашия охладител можете да контролирате влажността вътре в отделението според храната, която съхранявате. Препоръчваме ви да съхранявате храната си, като изберете опция за зеленчуци, когато съхранявате само зеленчуци, опция за плодове, когато съхранявате само плодове, и смесена опция, когато съхранявате смесена храна.

Препоръчваме зеленчуците и плодовете да не се съхраняват в торби, за да се подобри срокът на съхранение на храната и да се възползвате по-добре от системата за контрол на влажността. Оставянето им в найлонови торбички води до гниене на зеленчуците за кратко време. Препоръчваме краставиците и особено броколите да не се съхраняват в затворени торби. В ситуации, в които контактът с други зеленчуци не е за предпочитане, използвайте опаковъчни материали като хартия, която има определено ниво на порьозност от гледна точка на хигиената. Когато подреждате зеленчуците, най-отдолу се слагат тежките и твърди зеленчуци, а отгоре леките и меките, съобразявайки се с конкретните грамажи на зеленчуците. Не поставяйте плодове, които имат високо производство на етиленов газ, като круши, кайсии, праскови и особено ябълки, в едно и също отделение с други зеленчуци и плодове. Етиленовият газ, отделящ се от тези плодове, може да накара други зеленчуци и плодове да узреят по-бързо и да изгният за по-кратък период от време.

6.6 Синя светлина/ HarvestFresh

***Може да не е налично при всички модели**

За синята светлина,
Зеленчуците и плодовете, съхранявани в отделенията, осветени със синя светлина, продължават да извършват фотосинтеза и запазват нивата си на витамин С благодарение на ефекта на дължината на вълната на синята светлина.

За HarvestFresh,
Зеленчуците и плодовете, съхранявани в отделенията, осветени с технологията HarvestFresh, запазват нивата си на витамини (витамини А и С) за по-дълъг период благодарение на циклите на сини, зелени, червени светлини и тъмнина, които симулират цикъла на деня.

Когато вратата на вашия хладилник се отвори по време на тъмния период на технологията HarvestFresh, вашият хладилник ще усети това автоматично и ще освети отделението със съответно една от сините, зелените или червените светлини за Ваше удобство. Тъмният период ще продължи, когато затворите вратата на вашия хладилник, така че да представлява нощния период от дневния цикъл.

Използване на продукта

6.7 Използване на водния фонтан

*Може да не е налично при всички модели



Първите няколко чаши вода, взети от водния фонтан, обикновено са топли.



Ако водният фонтан не се използва дълго време, изхвърлете първите няколко чаши вода, за да получите чиста вода.

1. Натиснете дръжката на фонтана с чашата си. Ще бъде по-лесно да натиснете дръжката с ръка, ако използвате мека пластмасова чаша.
2. Освободете дръжката, след като напълните чашата си с толкова вода, колкото желаете.

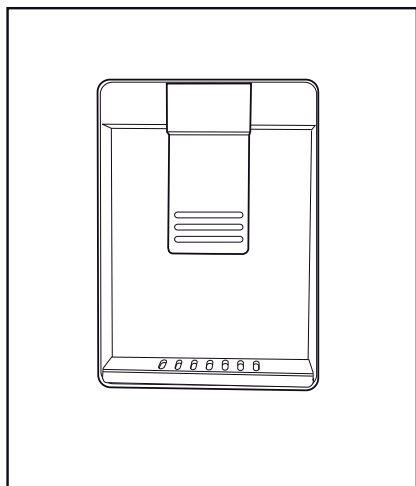

Количеството водна струя от фонтана зависи от натиска, който прилагате върху ръката. Отслабнете леко натиска върху дръжката, тъй като нивото на водата във Вашата чаша/контейнер се повишава, за да предотвратите преливане. Водата ще капе, ако леко натиснете дръжката; това е нормално и не е неизправност.

6.8 Пълнене на резервоара на водния фонтан

Отворете капака на резервоара за вода, както е показано на фигурата. Долейте чиста питейна вода. Затворете капака.

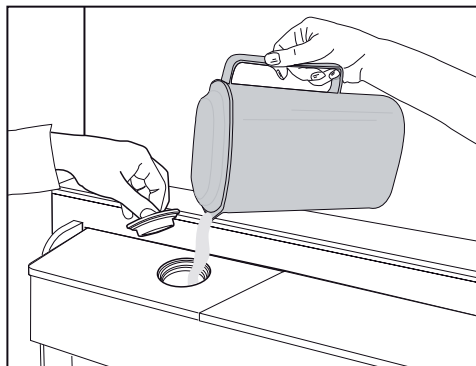

6.9 Почистване на резервоара за вода

Отстранете резервоара за пълнене с вода вътре в рафта на вратата.

Отделете, като хванете двете страни на рафта на вратата.

Хванете двете страни на резервоара за вода и го извадете под ъгъл от 45°.

Свалете и почистете капака на резервоара за вода.

Използване на продукта

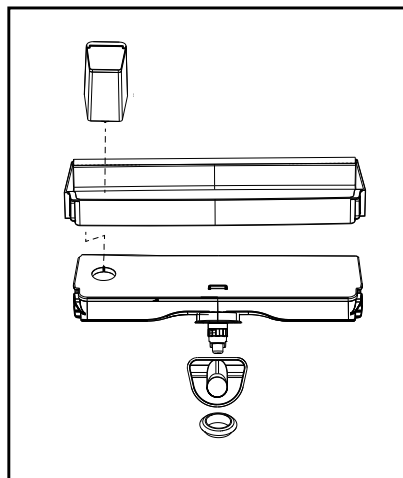
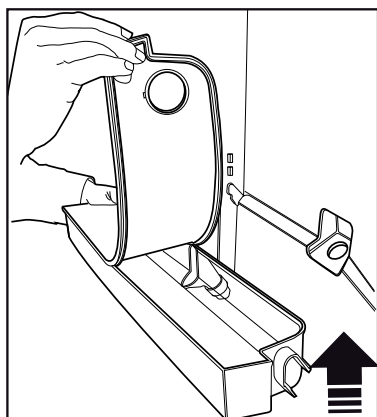
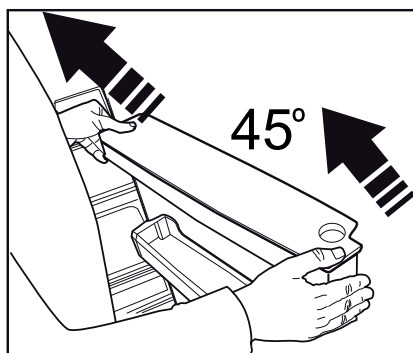
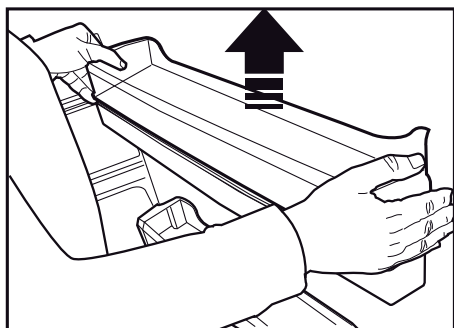

Не пълнете резервоара за вода с плодов сок, газирани напитки, алкохолни напитки или други течности, несъвместими за използване във водния фонтан. Използването на такива течности ще причини неизправност и непоправими щети във водния фонтан. Използването на фонтана по този начин не е в обхвата на гаранцията. Такива определени химикали и добавки в напитките/течностите могат да причинят материални щети на резервоара за вода.



Компонентите на резервоара за вода и фонтана не могат да се мият в съдомиялни машини.



Компонентите на резервоара за вода и дозатора за вода не трябва да се мият в съдомиялна машина.

Използване на продукта

6.10 Млечни продукти (хладилно съхранение).

***Може да не е налично при всички модели**

„Отделение за млечни продукти (хладилно съхранение)“ осигурява по-ниска температура в хладилното отделение. Използвайте този кош за съхранение на деликатеси (салами, колбаси, млечни продукти и др.), които изискват по-ниска температура на съхранение или месни, пилешки или рибни продукти за незабавна консумация. Не съхранявайте плодове и зеленчуци в този кош.

6.11 Отделение за плодове и зеленчуци

Контейнерът за зеленчуци в хладилника е проектиран да поддържа пресни отделения чрез запазване на влажността. За тази цел общата циркулация на студен въздух се засилва в контейнера за плодове и зеленчуци. Дръжте плодове и зеленчуци в това отделение. Съхранявайте зеленолистните зеленчуци и плодове отделно, за да удължите живота им.

6.12 Йонизатор

***Може да не е налично при всички модели**

Йонизаторната система във въздуховода на охладителното отделение служи за йонизиране на въздуха. отрицателните емисии йони елиминират бактериите и другите молекули, причиняващи миризма във въздуха.

6.13 Филтър за миризми

***Може да не е налично при всички модели**

Филтърът за миризми във въздуховода на охладителното отделение ще предотврати образуването на нежелана миризма.

6.14 Ледогенератор и кутия за съхранение на лед

***Може да не е налично при всички модели**

Напълнете ледогенератора с вода и поставете на място. Ледът ще бъде готов след около два часа. Не изваждайте ледогенератора, за да вземете леда.

Завъртете бутоните на ледените камери от дясната страна на 90°; ледът ще падне в кутията за съхранение на лед отдолу. След това можете да извадите кутията за съхранение на лед и да сервирате леда.



Кутията за съхранение на лед е предназначена само за съхранение на лед. Не пълнете с вода. Това ще доведе до счупване.



При продукти с автоматична машина за лед може да чуете звук при изливане на леда. Този звук е нормален и не е признак на повреда.

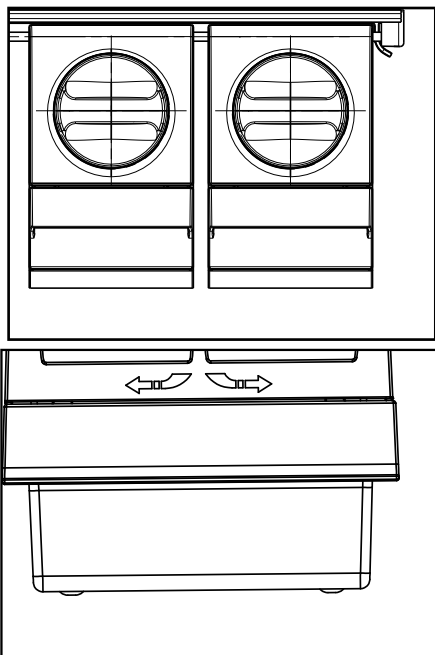

Използване на продукта

6.15 Замразяване на прясна храна

- За да запазите качеството на храната, хранителните продукти във фризерното отделение трябва да се замразят възможно най-бързо, използвайки функцията за бързо замразяване.
- За да замразите голямо количество прясна храна, натиснете бутона "Бързо замразяване" 24 часа преди да поставите храната във фризерното отделение.
- Замразяването на пресни хранителни продукти ще удължи времето им за съхранение във фризерното отделение.
- Опаковайте хранителните продукти в херметически затворени опаковки и запечатайте плътно.
- Уверете се, че хранителните продукти са опаковани, преди да ги поставите във фризера. Използвайте държките на фризера, станиол и влагоустойчива хартия, пластмасова чанта или подобни опаковъчни материали, вместо традиционната хартия за опаковане.
- Маркирайте всеки хранителен пакет, като напишете датата на опаковката преди замразяване. Това ще ви позволи да определите свежестта на всеки пакет всеки път, когато фризерът се отвори. Дръжте по-рано замразените продукти в предната част, за да ги използвате първи.
- Замразените хранителни продукти трябва да се използват веднага след размразяване и не трябва да се замразяват отново.
- Не замразявайте големи количества храна наведнъж.

Настройка на фризерното отделение	Настройка на хладилното отделение	Описания
-18°C	4°C	Това е препоръчителната настройка по подразбиране.
-20,-22 или -24°C	4°C	Тези настройки са препоръчителни за температури на околната среда над 30°C.
Бързо замразяване	4°C	Натиснете функцията за бързо замразяване 24 часа преди поставянето на храната, продуктът ще се върне към предишните настройки, когато процесът приключи.
-18°C или по-студено	2°C	Използвайте тези настройки, ако смятате, че хладилното отделение не е достатъчно студено, поради температурата на околната среда или честото отваряне на вратата.

6.16 Препоръки за съхранение на замразени храни

Отделението трябва да се настрои най-малко на -18°C.

1. Поставете хранителните продукти във фризера възможно най-бързо, за да се избегне размразяване.
2. Преди замразяване проверете "Срок на годност" на опаковката, за да се уверите, че не е изтекъл.
3. Уверете се, че опаковката не е повредена

6.17 Подробности за дълбоко замразяване

Съгласно IEC 62552 стандартите, фризерът трябва да е в състояние да замрази 4,5 кг хранителни продукти при -18°C или по-ниски температури в рамките на 24 часа за всеки 100 литра обем на фризерното отделение. Хранителните продукти могат да се запазят само за продължителни периоди от време при температура от -18°C . Можете да запазите хранителните продукти свежи в продължение на месеци (във фризер за дълбоко замразяване при или под 18°C).

Използване на продукта

Хранителните продукти, които ще се замразяват, не трябва да влизат в контакт с вече замразената храна, за да се избегне частично размразяване. Сварете зеленчуците и филтрирайте водата, за да удължите периода на съхранение. Поставете храната в херметически затворени опаковки след филтриране и поставете във фризера. Банани, домати, маруля, целина, варени яйца, картофи и други подобни хранителни продукти не трябва да се замразяват. Замразяването на тези хранителни продукти просто ще намали хранителната им стойност и хранителните им качества, като е възможно и разваляне, което е вредно за здравето.

6.18 Постановяне на храната

Рафтове на фризерното отделение	Различни замразени стоки, включително месо, риба, сладолед, зеленчуци и т.н.
Рафтове на хладилното отделение	Хранителни стоки в тенджери и други домакински съдове с капаци, яйца (в покрит съд)
Рафтове на вратата на хладилното отделение	Малка и опакована храна или течности
Отделения за зеленчуци	Плодове и зеленчуци
Отделение за прясна храна	Деликатесни храни (закуски, месни продукти, които трябва да се консумират в кратък срок)

6.19 Сигнал за отворена врата

***Може да не е налично при всички модели**

Ще чуете звуков сигнал, ако вратата на уреда е оставена затворена в продължение на 1,5 минута. Звуковият сигнал ще спре, когато вратата се затвори или се натисне някой бутон на дисплея (ако е приложимо).

6.20 Осветителна лампа

Вътрешното осветление е светодиодна лампа. Свържете се с оторизиран сервиз за всякакви проблеми, свързани с тази лампа. Лампата(ите), използвани в този уред, не могат да се използват за домашно осветление. Предназначението на тази лампа е да помогне на потребителя да постави храната в хладилника / фризера безопасно и удобно.

7 Поддръжка и почистване



ВНИМАНИЕ: Първо прочетете раздела „Инструкции за безопасност“!



ВНИМАНИЕ: Изключете хладилника от контакта преди да го почистите.

- Не използвайте остри или абразивни инструменти за почистване на продукта. Не използвайте материали като домакински почистващи препарати, сапун, перилни препарати, газ, бензин, алкохол, восък и др.
- Прахът трябва да се отстранява от вентилационната решетка на гърба на продукта поне веднъж годишно (без отваряне на капака). Почистването трябва да се извършва със суха кърпа.
- Погрижете се върху капака на лампата и другите електрически части да не попадне вода.
- Почистете вратата с помощта на влажна кърпа. Премахнете цялото съдържание, за да премахнете стелажите от вратата и тялото. Извадете стелажите на вратите, като ги повдигнете нагоре. Почистете и подсушете рафтовете, след това ги монтирайте отново, плъзгайки ги отгоре.
- Не използвайте хлорна вода или продукти за почистване на външната повърхност и хромираните части на продукта. Хлорът ще предизвика ръжда по тези метални повърхности.
- Не използвайте остри и абразивни инструменти, сапун, материали за почистване на къщи, препарати, газ, бензин, лак и подобни вещества, за да предотвратите деформация на пластмасовата част и отстраняване на отпечатьци върху нея. Използвайте топла вода и мека кърпа за почистване и след това подсушете.
- При продуктите без функция Без

замръзване на задната стена на фризерното отделение могат да се появят водни капчици и заледяване с дебелина на пръста. Не почиствайте и никога не нанасяйте масла или подобни материали.

- Използвайте леко навлажнена кърпа от микро-фибър, за да почистите външната повърхност на продукта. Гъбите и други видове почистващи тъкани могат да причинят драскотини.
- За да почистите всички подвижни компоненти по време на почистването на вътрешната повърхност на продукта, измийте тези компоненти с мек разтвор, състоящ се от сапун, вода и карбонат. Измийте и подсушете старателно. Предотвратете контакта на вода с осветителни компоненти и контролния панел.



ВНИМАНИЕ:

Не използвайте оцет, спирт или други почистващи препарати на основата на алкохол върху която и да е вътрешна повърхност.

7.1 Външни повърхности от неръждаема стомана

Използвайте неабразивен почистващ препарат за неръждаема стомана и го нанесете с мека кърпа без власинки. За да полирате, внимателно избършете повърхността с микрофибърна кърпа, навлажнена с вода, и използвайте суха полираща гюдерия. Винаги следвайте лентите от неръждаема стомана.

7.2 Почистване на Продуктите със Стъклени Врати

Отстранете защитното фолио от стъклата.

На повърхността на стъклата има покритие. Това покритие свежда до минимум образуването на петна и осигурява лесно почистване

7 Поддръжка и почистване

на образувалите се петна и замърсявания. Стъклото, което не е защитено с покритие, може да бъде изложено на трайно залепване на органични или неорганични замърсители на въздушна и водна основа като варовик, минерални соли, неизгорени въглеродороди, метални оксиди и силикони, които причиняват лесно оцветяване и физически щети за кратък период от време от време. Поддържането на стъклата чисти става много трудно, ако не и невъзможно, въпреки факта, че се почистват редовно. В резултат на това прозрачността и външният вид на стъклото се влошават. Твърдите и абразивни методи за почистване допълнително увеличават тези дефекти и ускоряват процеса на влошаване.

За рутинни процеси на почистване трябва да се използват *неалкални и некорозивни почистващи продукти на водна основа.

За да има по-дълъг експлоатационен живот на това покритие, по време на почистването не трябва да се използват алкални и корозивни вещества.

Прилага се процес на закаляване, за да се увеличи устойчивостта на тези стъкла срещу удари и счупвания. Като допълнителна мярка за безопасност върху задната повърхност на стъкла е нанесен предпазен слой, за да се предотврати увреждане на околната среда в случай на счупване.

7.3 Предотвратяване на миризми

Продуктът се произвежда без никакви миризливи материали. Въпреки това съхранението на хранителните продукти в неподходящи секции

и неправилното почистване на вътрешните повърхности може да доведе до образуване на лоши миризми.

За да избегнете това, почиствайте вътрешността с газирана вода на всеки 15 дни.

- Съхранявайте храната в затворени съдове. Микроорганизмите могат да се разпространят извън незапечатани хранителни продукти и да причинят лоши миризми.
- Да не се съхраняват храни с изтекъл срок на годност и развалени такива в хладилника.



Чаят е един от най-ефективните средства за премахване на миризми. Поставете билките от сварения чай в продукта в отворен контейнер и я извадете най-късно след 12 часа. Ако държите билките от чая вътре в продукта за повече от 12 часа, те ще съберат организмите, които причиняват миризмата, така че те може да бъдат източник на самата миризма.

7.4 Защита на пластмасовите повърхности

Разлятото олио върху пластмасовите повърхности може да повреди повърхностите и трябва веднага да се почисти с топла вода.

8 Отстраняване на неизправности

Проверете този списък, преди да се свържете със сервиза. Това ще ви спести време и пари. Този списък включва чести оплаквания, които не са свързани с дефектна изработка или материали. Някои функции, споменати тук, може да не се отнасят за вашия продукт.

Хладилникът не работи.

- Захранващият щепсел не е поставен напълно. >>> Включете го, за да се постави напълно в контакта.
- Предпазителят, свързан към контакта, захранващ продукта, или главният предпазител е изгорял. >>> Проверете предпазителя.

Конденз по страничната стена на охладителното отделение (MULTI ZONE, COOL, CONTROL and FLEXI ZONE).

- Вратата се отваря твърде често >>> Внимавайте да не отваряте вратичката на продукта твърде често.
- Околната среда е твърде влажна. >>> Не инсталирайте продукта във влажна среда.
- Храните, съдържащи течности, се съхраняват в незапечатани държачи. >>> Съхранявайте храните, съдържащи течности, в запечатани държачи.
- Вратата на продукта е оставена отворена. >>> Не дръжте вратичката на продукта отворена за дълго време.
- Термостатът е настроен на много хладна температура. >>> Настройте термостата на подходяща температура.

Компресорът не работи.

- В случай на внезапно прекъсване на захранването или изваждане на щепсела и повторно включване, налягането на газа в охладителната система на продукта не е балансирано, което задейства термичната защита на компресора. Продуктът ще се рестартира след приблизително 6 минути. Ако продуктът не се рестартира след този период, свържете се със сервиза.
- Размразяването е активно. >>> Това е нормално за продукт с напълно автоматично размразяване. Размразяването се извършва периодично.
- Продуктът не е включен в контакта. >>> Уверете се, че захранващият кабел е включен.
- Настройката на температурата е неправилна. >>> Изберете подходящата настройка на температурата.
- Захранването е изчерпано. >>> Продуктът ще продължи да работи нормално, след като захранването бъде възстановено.

Шумът от работата на хладилника се увеличава, докато се използва.

- Работната производителност на продукта може да варира в зависимост от температурните промени на околната среда. Това е нормално и не е неизправност.

Отстраняване на неизправности

Хладилникът работи твърде често или твърде дълго.

- Новият продукт може да е по-голям от предишния. По-големите продукти ще работят по-дълго.
- Стайната температура може да е висока. >>> Продуктът обикновено работи дълго време при по-висока стайна температура.
- Продуктът може наскоро да е бил включен или вътре е поставен нов хранителен продукт. >>> Продуктът ще отнеме повече време, за да достигне зададената температура, когато е включен наскоро или вътре е поставен нов хранителен продукт. Това е нормално.
- Големи количества гореща храна може наскоро да са били поставени в продукта. >>> Не поставяйте гореща храна в продукта.
- Вратите са отваряни често или са държани отворени за дълги периоди от време. >>> Топлият въздух, който се движи вътре, ще накара продукта да работи по-дълго. Не отваряйте вратите твърде често.
- Вратата на фризера или охладителя може да е открехната. >>> Проверете дали вратите са напълно затворени.
- Продуктът може да е настроен на твърде ниска температура. >>> Задайте температурата на по-висока степен и изчакайте продуктът да достигне зададената температура.
- Устройството за миене на вратата на охладителя или фризера може да е замърсено, износено, счупено или неправилно поставено. >>> Почистете или сменете уплътнението. Повредена/скъсана шайба за миене на врата ще накара продукта да работи за по-дълги периоди, за да запази текущата температура.

Температурата на фризера е много ниска, но температурата на охладителя е подходяща.

- Температурата на фризерното отделение е зададена на много ниска степен. >>> Задайте температурата на фризерното отделение на по-висока степен и проверете отново.

Температурата на охладителя е много ниска, но температурата на фризера е подходяща.

- Температурата на охладителното отделение е настроена на много ниска степен. >>> Задайте температурата на фризерното отделение на по-висока степен и проверете отново.

Хранителните продукти, съхранявани в чекмеджетата на охладителното отделение, са замразени.

- Температурата на охладителното отделение е настроена на много ниска степен. >>> Задайте температурата на фризерното отделение на по-висока степен и проверете отново.

Отстраняване на неизправности

Температурата в охладителя или фризера е твърде висока.

- Температурата на охладителното отделение е настроена на много висока степен. >>> Настройката на температурата на охладителното отделение оказва влияние върху температурата във фризерното отделение. Изчакайте, докато температурата на съответните части достигне достатъчното ниво, като промените температурата на охладителните или фризерните отделения.
- Вратите са отворяни често или са държани отворени за дълги периоди от време. >>> Не отваряйте вратите твърде често.
- Вратата може да е откряната. >>> Затворете напълно вратата.
- Продуктът може наскоро да е бил включен или вътре е поставен нов хранителен продукт. >>> Това е нормално. Продуктът ще отнеме повече време, за да достигне зададената температура, когато е включен наскоро или вътре е поставен нов хранителен продукт.
- Големи количества гореща храна може наскоро да са били поставени в продукта. >>> Не поставяйте гореща храна в продукта.

Треперене или шум.

- Подът не е равен или издръжлив. >>> Ако продуктът се тресе, когато се движи бавно, регулирайте стойките, за да балансирате продукта. Също така се уверете, че подът е достатъчно издръжлив, за да понесе продукта.
- Всички предмети, поставени върху продукта, могат да причинят шум. >>> Отстранете всички елементи, поставени върху продукта.

Продуктът издава шум от течаща течност, пръскане и др.

- Принципът на работа на продукта включва потоци течност и газ. >>> Това е нормално и не е неизправност.

От продукта се чува звук на духащ вятър.

- Продуктът използва вентилатор за процеса на охлаждане. Това е нормално и не е неизправност.

Има конденз по вътрешните стени на продукта.

- Горещото или влажно време ще увеличи заледяването и кондензацията. Това е нормално и не е неизправност.
- Вратите са отворяни често или са държани отворени за дълги периоди от време. >>> Не отваряйте вратите твърде често; ако е отворена, затворете вратата.
- Вратата може да е откряната. >>> Затворете напълно вратата.

Има конденз по външната страна на продукта или между вратите.

- Атмосферното време може да е влажно, това е съвсем нормално при влажно време. >>> Кондензът ще се разсее, когато влажността се намали.

Вътрешността мирише лошо.

Отстраняване на неизправности

- Продуктът не се почиства редовно. >>> Почиствайте вътрешността редовно с гъба, топла вода и газирана вода.
- Някои държачи и опаковъчни материали могат да причинят миризма. >>> Използвайте държачи и опаковъчни материали без мирис.
- Храните бяха поставени в незапечатани държачи. >>> Съхранявайте храните в запечатани държачи. Микроорганизмите могат да се разпространят от незапечатани хранителни продукти и да причинят неприятна миризма.
- Отстранете всички храни с изтекъл срок на годност или развалени храни от продукта.

Вратата не се затваря.

- Пакетите с храна може да блокират вратата. >>> Преместете всички предмети, блокиращи вратите.
- Продуктът не стои в напълно изправено положение на земята. >>> Регулирайте стойките, за да балансирате продукта.
- Подът не е равен или издръжлив. >>> Уверете се, че земята е равна и достатъчно издръжлива, за да понесе продукта.

Отделението за плодове и зеленчуци е задръстено.

- Хранителните продукти може да са в контакт с горната част на чекмеджето. >>> Реорганизирайте хранителните продукти в чекмеджето.

В случай на гореща повърхност на продукта,

- Може да се наблюдава висока температура между две врати, на страничните панели и на задната зона на решетката, докато вашият продукт работи. Това е нормално и не изисква сервизно обслужване!

Вентилаторът продължава да работи, когато вратата се отвори.

- Вентилаторът може да продължи да работи, когато вратата на фризера е отворена.



ВНИМАНИЕ: Ако проблемът продължава, след като следвате инструкциите в този раздел, свържете се с вашия доставчик или оторизиран сервиз. Не се опитвайте да ремонтирате продукта.

ОТКАЗ ОТ ОТГОВОРНОСТ / ПРЕДУПРЕЖДЕНИЕ

Някои (прости) неизправности могат да бъдат адекватно обработени от крайния потребител, без да възникнат проблеми с безопасността или опасна употреба, при условие че те се извършват в границите и в съответствие със следващите инструкции (вижте раздела „Саморемонт“).

Следователно, освен ако не е разрешено друго в раздела „Саморемонт“ по-долу, ремонтите ще бъдат адресирани до регистрирани професионални сервиси, за да се избегнат проблеми с безопасността. Регистриран професионален сервиз е професионален сервиз, който е получил достъп до инструкциите и списъка с резервни части на този продукт от производителя съгласно методите, описани в законодателните актове съгласно Директива 2009/125 / ЕО.

Само сервизният агент (т.е. оторизиран професионален сервиз), с когото можете да се свържете чрез телефонния номер, даден в ръководството за потребителя / гаранционната карта или чрез Вашия оторизиран дилър, може да предоставя услуга при условията на гаранцията. Ето защо, моля, имайте предвид, че ремонтите от професионални сервиси (които не са упълномощени от Веко) анулират гаранцията.

Саморемонт

Саморемонтът може да се извърши от крайния потребител по отношение на следните резервни части: дръжки на вратите, панти, тави, кошници и уплътнения на вратите (актуализиран списък е наличен и в support.beko.com от 1 март 2021 г.).

Освен това, за да се гарантира безопасността на продукта и да се предотврати риск от сериозни наранявания, споменатият саморемонт трябва да се извърши, следвайки инструкциите в ръководството за потребителя за саморемонт или които са налични в support.beko.com За Ваша безопасност, изключете продукта от контакта, преди да опитате да извършите ремонт.

Ремонтите и опитите за поправка от крайни потребители за части, които не са включени в такъв списък и / или не следват инструкциите в ръководствата за потребителя за самостоятелно поправяне или които са налични в support.beko.com, може да повдигнат проблеми с безопасността, които не могат да бъдат отнесени Веко, и ще анулират гаранцията на продукта.

Поради това е силно препоръчително крайните потребители да се въздържат от опитите да извършват ремонти, попадащи извън

посочения списък с резервни части, като в такива случаи се свързват с упълномощени професионални сервизи или регистрирани професионални сервизи. Напротив, такива опити от крайни потребители могат да причинят проблеми с безопасността и да повредят продукта и впоследствие да причинят пожар, наводнение, токов удар и сериозно нараняване.

Като пример, но не само, следните ремонти трябва да бъдат адресирани до оторизирани професионални сервизи или регистрирани професионални сервизи: компресор, охладителна верига, основна платка, инверторна платка, табло за показване и др.

Производителят / продавачът не може да носи отговорност във всеки случай, когато крайните потребители не спазват горното.

Наличността на резервни части на хладилник, която сте закупили, е 10 години.

През този период ще бъдат на разположение оригинални резервни части за правилна експлоатация на хладилник.

Минималната продължителност на гаранцията на закупения от вас хладилник е 24 месеца.

Този продукт е оборудван с източник на осветление от енергиен клас "G".

Източникът на осветление в този продукт трябва да се сменя само от професионални сервизи.