

beko

Zmywarka

Instrukcja obsługi



BDIN38554P

15 3116 1400/ PL/ AA/ 26.08.2025 11:16
7654492677



Najpierw przeczytaj niniejszą instrukcję!

Drogi kliencie,



Beko dziękujemy za wybór naszego produktu. Chcielibyśmy, abyś mógł wykorzystać optymalną wydajność tego wysokiej jakości produktu, który został wykonany przy użyciu najnowocześniejszej technologii. Aby to zrobić, przeczytaj uważnie niniejszą instrukcję i wszelkie inne dokumenty dostarczone z produktem, przed jego użyciem.

Przestrzegaj wszystkich informacji i ostrzeżeń zawartych w instrukcji obsługi. W ten sposób zabezpieczysz siebie i swój produkt przed zagrożeniami, które mogą wystąpić.

Zachowaj instrukcję obsługi. W przypadku sprzedaży produktu należy dołączyć do niego instrukcję obsługi. Warunki gwarancji, użytkowanie i metody rozwiązywania problemów dotyczące produktu znajdują się w niniejszej instrukcji.

Symbole i ich objaśnienia

W niniejszej instrukcji obsługi są używane następujące symbole:

| | |
|--|--|
|  | Zagrożenie, które może spowodować śmierć lub obrażenia. |
|  | Ważne informacje lub przydatne wskazówki dotyczące obsługi. |
|  | Przeczytaj instrukcję obsługi. |
| UWAGA | Zagrożenie, które może spowodować uszkodzenie produktu lub jego otoczenia. |

| | | | |
|---|-----------|---|-----------|
| 1 Instrukcje bezpieczeństwa | 5 | 6.7 Części, które nie nadają się do mycia w zmywarce | 23 |
| 1.1 Przeznaczenie | 5 | 6.8 Wkładanie naczyń do urządzenia . | 23 |
| 1.2 Bezpieczeństwo dzieci, osób wymagających szczególnego traktowania i zwierząt domowych | 5 | 6.9 Dolne śmigło | 24 |
| 1.3 Bezpieczeństwo elektryczne | 6 | 6.10 Górne śmigło..... | 24 |
| 1.4 Bezpieczeństwo transportu..... | 7 | 6.11 Kosz na sztućce..... | 24 |
| 1.5 Bezpieczeństwo instalacji | 7 | 6.12 Kosz na sztućce..... | 25 |
| 1.6 Bezpieczeństwo pracy | 8 | 6.13 Składane dolne druty kosza 12 Rozkładany..... | 25 |
| 1.7 Bezpieczeństwo konserwacji i czyszczenia | 9 | 6.14 Akcesorium SoftTouch..... | 26 |
| 1.8 Dodatkowa grzałka | 10 | 6.15 Dolny kosz uniwersalny / półka serwisowa z regulacją wysokości | 26 |
| 2 Instrukcje środowiskowe..... | 10 | 6.16 Regulowana wysokość górnej półki kosza | 27 |
| 2.1 Zgodność z dyrektywą WEEE i utylizacja produktu | 10 | 6.17 Drut do butelki z dolnym koszem . | 27 |
| 2.2 Informacje o opakowaniu | 10 | 6.18 Kosz górny, wielofunkcyjna półka serwisowa | 27 |
| 2.3 Zgodność z dyrektywą WEEE i utylizacja odpadu | 10 | 6.19 Kosz górny, wielofunkcyjna półka serwisowa | 28 |
| 2.4 Uwaga dla instytutów badawczych | 11 | 6.20 Regulacja wysokości górnego kosza | 29 |
| 2.5 Standardowe informacje o zgodności i testach / deklaracji zgodności WE | 11 | 6.21 Regulacja wysokości górnego kosza | 29 |
| 2.6 Ta część dotyczy produktów z funkcją Wifi. | 11 | 6.22 Regulacja wysokości górnego kosza | 30 |
| 2.7 Etykieta energetyczna | 11 | 6.23 Dolny kosz na butelkę i część uchwytu na talerz..... | 30 |
| 3 Specyfikacje techniczne | 12 | 6.24 Składane druty górnego kosza | 31 |
| 4 Widok ogólny | 13 | 6.25 Składane druty górnego kosza leżą całkowicie do dołu..... | 31 |
| 5 Instalacja | 14 | 6.26 Sufitowy kosz na sztućce..... | 32 |
| 5.1 Prawidłowe miejsce instalacji | 14 | 6.27 Sufitowy kosz na sztućce..... | 32 |
| 5.2 Podłączenie dopływu wody | 15 | 6.28 Kosz na sztućce sufitowy [Soft Spike] | 33 |
| 5.3 Podłączenie odpływu wody | 15 | 7 Obsługa produktu | 33 |
| 5.4 Regulacja nóżek | 16 | 7.1 Informacje o programie i tabela średnich wartości zużycia | 35 |
| 5.5 Połączenie elektryczne | 16 | 7.2 Dodatkowe funkcje | 37 |
| 6 Wstępny..... | 16 | 7.3 Funkcje | 38 |
| 6.1 Co zrobić, aby oszczędzać energię..... | 16 | 7.4 Programowanie czasu prania (opóźnienie) | 39 |
| 6.2 System zmiękczenia wody | 17 | 7.5 Funkcje w menu ustawień..... | 39 |
| 6.3 Ustawianie systemu zmiękczenia wody | 17 | 7.6 Zmiana głośności ostrzeżenia..... | 40 |
| 6.4 Napelnianie soli | 18 | 7.7 Funkcja Homewhiz | 40 |
| 6.5 Detergent | 19 | 7.8 Użycie danych Homewhiz | 43 |
| 6.6 Polerka | 22 | 7.9 Modyfikacja programu do pobrania | 43 |
| | | 7.10 Uruchamianie programu..... | 43 |

| | | |
|-----------|--|-----------|
| 7.11 | Rezygnacja z Programu | 44 |
| 7.12 | Wskaźnik ostrzegawczy niedoboru soli..... | 44 |
| 7.13 | Wskaźnik ostrzegawczy niedoboru nablyszczacza..... | 44 |
| 7.14 | Zakończenie programu | 44 |
| 8 | Konserwacja i czyszczenie..... | 45 |
| 8.1 | Konserwacja i czyszczenie..... | 45 |
| 8.2 | Czyszczenie filtrów | 45 |
| 8.3 | Czyszczenie filtra węża..... | 46 |
| 8.4 | Czyszczenie śmigieł..... | 46 |
| 9 | Rozwiązywanie problemów | 48 |
| 9.1 | Kody błędów, przyczyny i rozwiązania | 48 |
| 9.2 | Rozwiązywanie problemów | 48 |
| 10 | ZASTRZEŻENIE/OSTRZEŻENIE | 53 |

1 Instrukcje bezpieczeństwa

Ta sekcja zawiera instrukcje bezpieczeństwa, które pomogą chronić przed ryzykiem obrażeń ciała lub uszkodzenia mienia.

Nasza firma nie ponosi odpowiedzialności za jakiegokolwiek szkody, które mogą powstać w przypadku nieprzestrzegania niniejszej instrukcji.

- Procedury instalacji i naprawy muszą być zawsze wykonywane przez autoryzowanych agentów serwisowych.
- Używaj tylko oryginalnych części zamiennych i akcesoriów.
- Nie naprawiaj ani nie wymieniaj żadnego elementu produktu, chyba że jest to wyraźnie określone w instrukcji obsługi.
- Nie wolno dokonywać modyfikacji technicznych produktu.

1.1 Przeznaczenie

Ten produkt jest przeznaczony do użytku w domach i następujących typach pomieszczeń zamkniętych: Na przykład;

- Kuchnie pracownicze w sklepach, biurach i innych miejscach pracy;
- Gospodarstwa rolne;
- Tereny do użytku gości hoteli, moteli i innych obiektów noclegowych;

- Miejsca serwujące noclegi ze śniadaniem, środowiska przypominające hostele.

- Produkt powinien być używany wyłącznie do domowego zmywania naczyń.

- Produkt nie nadaje się do użytku komercyjnego ani publicznego.
- Żywotność zakupionego produktu wynosi 10 lat. Jest to okres, przez który części zamienne wymagane do działania tego produktu zgodnie z definicją.
- Ten produkt jest przeznaczony do użytku w domu i pod blatem.

1.2 Bezpieczeństwo dzieci, osób wymagających szczególnego traktowania i zwierząt domowych



- Dzieci w wieku 8 lat i starsze oraz osoby o ograniczonych zdolnościach fizycznych, sensorycznych i umysłowych, a także osoby niewykwalifikowane lub niedoświadczone mogą korzystać z tego urządzenia, pod warunkiem, że są nadzorowane i poinstruowane w zakresie bezpiecznego użytkowania urządzenia, a także związanych z tym zagrożeń.

- Dzieci poniżej 3 roku życia należy trzymać z dala od produktu, chyba że są pod stałym nadzorem.
- Dzieci nie powinny bawić się urządzeniem.
- Produkty elektryczne są niebezpieczne dla dzieci i zwierząt domowych. Dzieci i zwierzęta nie mogą bawić się, wspinać się ani wchodzić do produktu.
- Pamiętaj, aby przed wyjściem z pomieszczenia, w którym znajduje się produkt, zamknąć drzwiczki produktu. Dzieci i zwierzęta domowe mogą zostać zamknięte w produkcie i udusić się.
- Czyszczenie i konserwacja przez użytkownika nie mogą być wykonywane przez dzieci bez nadzoru.
- Materiały opakowaniowe należy trzymać z dala od dzieci. Ryzyko obrażeń i uduszenia.
- Wszystkie detergenty i dodatki użyte w produkcie należy przechowywać w miejscu niedostępnym dla dzieci.
- Ze względu na bezpieczeństwo dzieci przed wyrzuceniem produktu należy odłączyć wtyczkę zasilania i złamać mechanizm blokujący.



1.3 Bezpieczeństwo elektryczne

- Produkt nie może być podłączony do prądu podczas instalacji, konserwacji, czyszczenia, naprawy i transportu.
- Jeśli przewód zasilający jest uszkodzony, musi zostać wymieniony przez autoryzowane centrum serwisowe, aby zapobiec możliwym zagrożeniom.
- Nie ściskaj przewodu zasilającego pod lub za produktem. Nie kładź ciężkich przedmiotów na przewodzie zasilającym. Przewód zasilający nie może być nadmiernie zgięty ani zgnieciony i nie może stykać się z żadnym źródłem ciepła.
- Do obsługi produktu nie używaj przedłużacza, wielu gniazdek elektrycznych ani adapterów.
- Przenośne gniazdko elektryczne lub zasilacze przenośne mogą się przegrzać i spowodować pożar. Dlatego nie należy umieszczać wielu gniazdek elektrycznych za produktem i w jego pobliżu.
- Wtyczka musi być w zasięgu ręki. Jeśli nie jest to możliwe, instalacja elektryczna, do której podłączony jest produkt, musi być wyposażona w urządzenie (bezpiecznik, wyłącznik,

wyłącznik automatyczny itp.), które jest zgodne z przepisami elektrycznymi i odłącza wszystkie bieguny od sieci.

- Nie dotykaj wtyczki mokrymi rękami.
- Wyjmując wtyczkę z gniazdka, ciągnij ją za wtyczkę, a nie za.

1.4 Bezpieczeństwo transportu

- Przed transportem produktu odłącz wtyczkę i odłącz przyłącza odpływowe i doprowadzające wodę. Całkowicie spuść wodę pozostałą wewnątrz produktu.

- Nie przenoś produktu samodzielnie, ponieważ jest ciężki.

UWAGA Nie trzymaj drzwi ani panelu w celu przesuwania produktu.

UWAGA Jeśli musisz przesunąć produkt, przesunij go w pozycji pionowej i przytrzymaj za plecy. Przechylenie produktu do przodu może spowodować zamknięcie i uszkodzenie części elektronicznych znajdujących się w środku.

UWAGA Podczas umieszczania produktu na miejscu po instalacji lub czyszczeniu należy uważać, aby nie złożyć, nie ścisnąć ani nie złamać węży.

1.5 Bezpieczeństwo instalacji

- Aby produkt był gotowy do użycia, należy zapoznać się z informacjami zawartymi w instrukcji obsługi i instrukcji montażu, aby upewnić się, że instalacja elektryczna, instalacja czystej wody i drenaż są odpowiednie. W przeciwnym razie wezwij wykwalifikowanego elektryka i hydraulika, aby dokonać niezbędnych ustaleń. Procesy te odbywają się na koszt klienta.
- Przed zainstalowaniem produktu sprawdź, czy produkt nie jest uszkodzony. Nie instaluj produktu, jeśli jest uszkodzony.
- Nie instaluj produktu w miejscach, w których temperatura spada poniżej 0 °C.
- Nie umieszczaj produktu na dywanie lub podobnej powierzchni. Stwarza ryzyko pożaru, ponieważ nie może dostać powietrza od dołu.
- Umieść produkt na czystej, płaskiej i twardej podłodze i zrównoważ go za pomocą regulowanych nóżek. Jeśli nóżki nie zostaną prawidłowo wyregulowane, drzwi mogą nie zamknąć się całkowicie i może wydostawać się gorąca para.

Może to spowodować poważne oparzenia i obrażenia, a także uszkodzić meble.

- Nie instaluj produktu w pobliżu źródeł ciepła (kaloryfery, kuchni itp.) i nie instaluj go pod obszarem gotowania płyty kuchennej.
- Jeśli produkt jest przeznaczony do użytku w szafce/szafce/module, drzwi szafki powinny być otwarte podczas pracy, jeśli nie ma szczelin zapewniających wystarczającą cyrkulację powietrza.
- Podłącz produkt do gniazdka z uziemieniem zabezpieczonego bezpiecznikiem o wartości znamionowej zgodnej z prądem znamionowym wskazanym na tabliczce znamionowej. Zleć wykonanie instalacji uziemiającej wykwalifikowanemu elektrykowi. Nie używaj produktu bez uziemienia zgodnie z lokalnymi/krajowymi przepisami.
- Podłącz produkt do gniazdka zgodnego z voltage i wartości częstotliwości wskazane na tabliczce znamionowej.
- Nie podłączaj produktu do gniazdek, które są luźne, wyjęte z gniazdka, zepsute, brudne, tłuste, narażone na kontakt z

wodą (np. wodą, która może wyciekać ze stołu warsztatowego).

UWAGA Należy używać nowych zestawów węży dostarczonych z produktem. Nie używaj ponownie starych przewodów giętkich. Nie łącz węży.

UWAGA Podłącz wąż doprowadzający wodę bezpośrednio do kranu. Ciśnienie dostarczane z kranu musi wynosić co najmniej 0,03 MPa (0,3 bara) i nie więcej niż 1 MPa (10 barów). Jeśli ciśnienie wody przekroczy 1 MPa (10 barów), należy zainstalować zawór redukcyjny. Maksymalna dopuszczalna temperatura wody wynosi 25°C.

- Ułóż zasilający i węże tak, aby nie było ryzyka potknięcia.



1.6 Bezpieczeństwo pracy

Należy używać wyłącznie detergentów, nablyszczaczy i dodatków przeznaczonych do zmywarek.

Nigdy nie używaj rozpuszczalników chemicznych w produkcji. Substancje te stwarzają ryzyko wybuchu.

Nie pij wody do mycia w swoim produkcie.

Detergenty do zmywarek zawierają silne zasady, które mogą być bardzo niebezpieczne w

przypadku połknięcia. Unikaj kontaktu ze skórą i oczami oraz nie pozwalaj dzieciom zbliżyć się do produktu, gdy pokrywa jest otwarta. Sprawdź, czy zbiornik detergentu jest pusty po zakończeniu cyklu prania.

Po całkowitym wysunięciu górnego i dolnego kosza, drzwi produktu przejmują cały ładunek koszy. Nie siadaj ani nie kładź innych ładunków na drzwiach, w przeciwnym razie produkt może się przewrócić.



Maksymalna pojemność prania produktu: Wskazana na etykiecie energetycznej i karcie szybkiego użycia w tabeli cykli.

Aby uniknąć możliwych obrażeń, długie i spiczaste naczynia, takie jak widelce do serwowania, noże do chleba itp., zawsze umieszczaj w koszu na sztucze spiczastym końcem w dół lub poziomo na koszach do zmywania naczyń.

Jeśli musisz otworzyć drzwi, gdy produkt jest uruchomiony, otwórz je ostrożnie. Uważaj na gorącą parę i rozpryski gorącej wody.

Nie używaj wadliwego lub uszkodzonego produktu. Odłącz produkt (lub wyłącz bezpiecznik, do którego jest podłączony), zakręć kran z wodą i wezwij autoryzowany serwis.

Nie umieszczaj źródeł płomienia (palącej się świecy, papierosa itp.) na produkcie lub w jego pobliżu. Nie umieszczaj materiałów łatwopalnych/wybuchowych w pobliżu produktu.

Nie wspinasz się na produkt.

Odłącz produkt i zakręć kran, gdy nie będziesz używać produktu przez dłuższy czas.

Ten produkt jest przeznaczony do pracy na wysokości do 2000 m n.p.m.

1.7 Bezpieczeństwo konserwacji i czyszczenia



Nie myj produktu poprzez spryskiwanie lub polewanie go wodą.



Nie używaj ostrych ani ściernych narzędzi do czyszczenia produktu. Nie używaj materiałów takich jak domowe środki czyszczące, detergenty, gaz, benzyna, alkohol, wosk itp.



Podczas czyszczenia produktu należy nosić rękawice.



Uważaj na możliwe obrażenia podczas czyszczenia ostrych powierzchni z tyłu produktu!

UWAGA! Pamiętaj, aby po wyczyszczeniu ponownie zainstalować filtr w urządzeniu. W przeciwnym razie pompy mogą się zatkać, a produkt może ulec uszkodzeniu.

Oświetlenie wnętrza



Skontaktuj się z serwisem, gdy potrzebujesz wymienić diodę LED/żarówkę używaną do oświetlenia zgodnie z modelem Twojej maszyny.



1.8 Dodatkowa grzałka



Twoja maszyna jest wyposażona w system grzewczy o dużej mocy. Ten system może osiągać wysokie temperatury. Kontakt z systemem może spowodować poważne obrażenia. Nie dotykaj grzejnika. Upewnij się, że naczynia umieszczone w dolnym koszu nie stykają się z systemem.

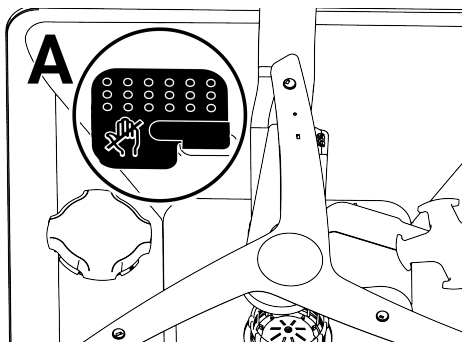

2 Instrukcje środowiskowe

2.1 Zgodność z dyrektywą WEEE i utylizacja produktu

Ten produkt nie zawiera szkodliwych i zabronionych substancji określonych w „Rozporządzeniu w sprawie kontroli zużytego sprzętu elektrycznego i elektronicznego” opublikowanym przez Ministerstwo Środowiska i Urbanizacji Republiki Turcji. Produkt ten jest zgodny z dyrektywą WEEE.



Ten produkt jest wykonany z wysokiej jakości części i materiałów, które nadają się do recyklingu i ponownego użycia. Dlatego po zakończeniu okresu użytkowania nie należy wyrzucać produktu razem z odpadami domowymi lub innymi odpadami. Oddaj go do punktu zbiórki zajmującego się recyklingiem sprzętu elektrycznego i elektronicznego. O te punkty zbiórki zapytaj lokalne władze w Twojej okolicy. Pomóż chronić środowisko i zasoby naturalne, poddając recyklingowi zużyte produkty. Ze względu na bezpieczeństwo dzieci, przed utylizacją produktu należy przeciąć kabel zasilający i złamać mechanizm blokujący, aby nie działał.

2.2 Informacje o opakowaniu

Opakowanie produktu wykonane jest z materiałów nadających się do recyklingu, zgodnie z naszym ustawodawstwem krajowym. Nie wyrzucaj odpadów opakowaniowych razem z odpadami domowymi lub innymi, oddaj je do punktów zbiórki opakowań wskazanych przez lokalne władze.

2.3 Zgodność z dyrektywą WEEE i utylizacja odpadu



Ten produkt jest zgodny z dyrektywą UE WEEE (2012/19/UE). Ten produkt posiada symbol klasyfikacji zużytego sprzętu elektrycznego i elektronicznego (WEEE).

Symbol oznacza, że po zakończeniu okresu użytkowania produktu nie należy wyrzucać go wraz z innymi odpadami domowymi. Zużyte urządzenie należy zwrócić do oficjalnego punktu zbiórki w celu recyklingu urządzeń elektrycznych i elektronicznych. Aby znaleźć punkty zbiórki, należy skontaktować się z lokalnymi władzami lub sprze-

dawcą, u którego produkt został zakupiony. Każde gospodarstwo domowe odgrywa ważną rolę w odzyskiwaniu i recyklingu starego urządzenia. Właściwa utylizacja zużytego urządzenia pomaga zapobiec potencjalnym negatywnym konsekwencjom dla środowiska i zdrowia ludzkiego.

Zgodność z dyrektywą RoHS:

Zakupiony produkt jest zgodny z dyrektywą UE RoHS (2011/65/UE). Nie zawiera materiałów szkodliwych i zabronionych określonych w Dyrektywie.

2.4 Uwaga dla instytutów badawczych

Informacje wymagane do testów wydajności są dostępne na żądanie.

Zgłoszenie można przesłać na poniższy adres e-mail:

dishwasher@standartloading.com

W e-mailu z zapytaniem pamiętaj o podaniu danych kontaktowych oraz kodu, numeru katalogowego i numeru seryjnego testowanego produktu. Kod produktu, numer katalogowy i numer seryjny można znaleźć na tabliczce znamionowej umieszczonej z boku drzwi produktu.

2.5 Standardowe informacje o zgodności i testach / deklaracji zgodności WE

C E Rozwój, produkcja i sprzedaż tego produktu odbywają się zgodnie z przepisami bezpieczeństwa wszystkich odpowiednich dyrektyw Wspólnoty Europejskiej. 2014/35/UE, 2014/30/UE, 93/68/WE, IEC 60436 / EN 60436

2.6 Ta część dotyczy produktów z funkcją Wifi.

Pasma częstotliwości 2,4 Ghz

Maks. moc transmisji: < 100 mW

Deklaracja zgodności oznakowania CE dla firmy Arçelik A.Ş. oświadcza, że niniejsze urządzenie jest zgodne z Dyrektywą 2014/53/EU.

Pełny tekst Deklaracji Zgodności UE znajduje się na stronie internetowej:

Produkty, adres

support.beko.com

2.7 Etykieta energetyczna



Dostęp do informacji technicznych o produkcie można uzyskać po zeskanowaniu za pomocą urządzenia mobilnego podłączonego do Internetu kodu QR znajdującego się na etykiecie energetycznej.



XXXXXXXXXX (*)



3 Specyfikacje techniczne

| |
|--|
| Maksymalna pojemność zmywania: Wskazane na etykiecie energetycznej i karcie szybkiego użycia w tabeli cykliów. |
| Wysokość: Informacje o wysokości można znaleźć w instrukcji instalacji. |
| Szerokość: 60 |
| Głębokość: 55-60 |
| |
| Obciążenie elektryczne: 220-240 V. 50 Hz |
| Moc całkowita: 2000-2400 W |
| Moc grzałki: 2040 W + 100 W |
| Prąd całkowity: 10 A * |
| Moc pompy: 105 |
| Moc pompy spustowej: 30 W * |
| * Szczegółowe wartości elektryczne można znaleźć na tabliczce znamionowej na drzwiach zmywarki. |
| |
| Ciśnienie wody 0,3 -10 bar (= 3 – 100 N/cm ² = 0,03-1,0 Mpa) |



Specyfikacje techniczne mogą zostać zmienione bez wcześniejszego uprzedzenia w celu poprawy jakości produktu.



Rysunki w instrukcji mają charakter schematyczny i mogą nie odpowiadać posiadanemu produktowi.



Wartości dostarczone wraz z urządzeniem lub dołączoną do niego dokumentacją stanowią odczyty laboratoryjne zgodne z odpowiednimi normami. Wartości te mogą się różnić w zależności od zastosowania i warunków otoczenia.

4 Widok ogólny

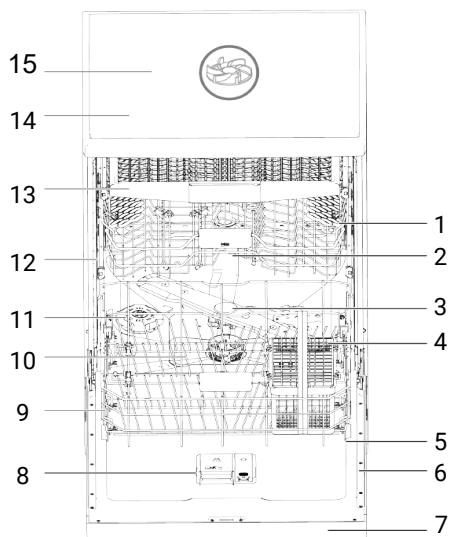

- | | |
|--|--|
| 1 Górny kosz | 2 Ramię spryskiwacza górne |
| 3 Ramię spryskiwacza dolne | 4 Kosz na sztućce (w zależności od modelu) |
| 5 Drzwi | 6 Rodzaj etykiety |
| 7 Panel sterowania | 8 Dozownik detergentów |
| 9 Dolny kosz | 10 Filtry |
| 11 Pokrywa pojemnika na sól | 12 Prowadnica górnego kosza |
| 13 Kosz na sztućce do zawieszenia (w zależności od modelu) | 14 Górny stojak (w zależności od modelu) |
| 15 Górny Wirnik (w zależności od modelu) | |

16. System suszenia z wentylatorem (w zależności od modelu)

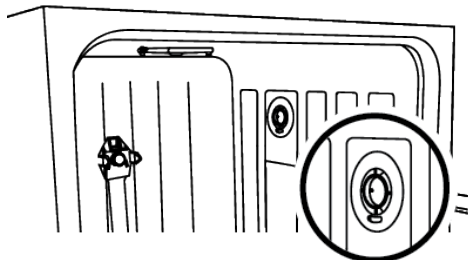

Rodzaj etykiety różni się w zależności od modelu.



Ilustracja 1:

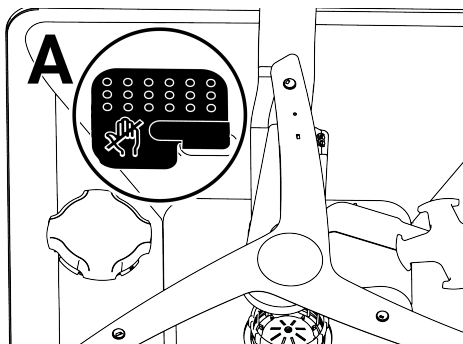

5 Instalacja



Najpierw przeczytaj rozdział „Instrukcje bezpieczeństwa”!

Przygotowanie instalacji elektrycznej, czystej wody i ścieków w miejscu umieszczenia produktu należy do klienta. Przed wezwaniem autoryzowanego serwisu w celu przygotowania produktu do użytku, jeśli instalacja elektryczna, instalacja czystej wody i odpływ wody nie są odpowiednie, należy wezwać wykwalifikowanego elektryka i hydraulika w celu wykonania niezbędnych ustaleń.



Instalacja i podłączenia elektryczne muszą zostać wykonane przez autoryzowany serwis. Producent nie ponosi odpowiedzialności za szkody spowodowane czynnościami wykonywanymi przez osoby nieuprawnione.



Przed zainstalowaniem sprawdź, czy urządzenie nie jest uszkodzone. Nie podłączaj urządzenia, jeśli jest uszkodzone. Uszkodzone produkty stanowią zagrożenie dla Twojego bezpieczeństwa.



W przypadku modeli wolnostojących i podbłatowych nie należy zdejmować płyty zabezpieczającej urządzenia. Spowoduje to unieważnienie gwarancji.

- Umieszczając produkt na miejscu po instalacji lub czyszczeniu, należy upewnić się, że węże dopływowe i spustowe wody nie są zagięte, przyciśnięte lub złamane.
- Podczas ustawiania produktu należy zachować ostrożność, aby nie uszkodzić podłogi, ściany, rur itp. Nie należy przesuwac urządzenia, trzymając ją za drzwi lub panel sterowania.

5.1 Prawidłowe miejsce instalacji

- W miejscu montażu produktu nie mogą znajdować się drzwi zamykane, przesuwane lub uchylne, które utrudniałyby pełne otwarcie drzwi urządzenia.
- Umieścić produkt na solidnej i równej powierzchni o wystarczającej nośności! Umieszczenie zmywarki na równej powierzchni jest niezbędne do prawidłowego i szczelnego zamknięcia drzwiczek.
- Nie montuj produktu w miejscu, gdzie temperatura spada poniżej 0°C.
- Umieść produkt na twardej podłodze. Nie umieszczaj urządzenia na dywanie z długim włosiem lub podobnej powierzchni.
- Wybierz miejsce, w którym możesz łatwo i szybko włożyć i wyjąć naczyń.
- Umieść produkt blisko kranu i odpływu. Wybierz lokalizację produktu tak, aby nie uległa ona zmianie po podłączeniu.



Nie stawiaj produktu na przewodzie zasilającym. Kabel może ulec uszkodzeniu, stwarzając ryzyko porażenia prądem lub pożaru.

5.2 Podłączenie dopływu wody

Aby zapobiec uszkodzeniu zmywarki i naczyń przez zanieczyszczenia (piasek, glinę, rdzę itp.) pochodzące z sieci miejskiej lub sieci wodociągowej, zalecamy zainstalowanie filtra na wlocie wody.

Maksymalna dopuszczalna temperatura wody dopływowej:

- W przypadku modeli zawierających funkcję AquaSafe+, wynosi ona 60°C.
- Do 25°C w przypadku pozostałych modeli.

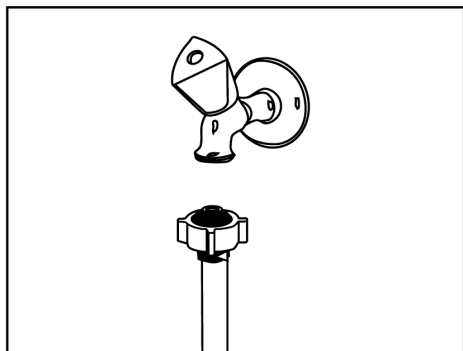

funkcja AquaSafe+

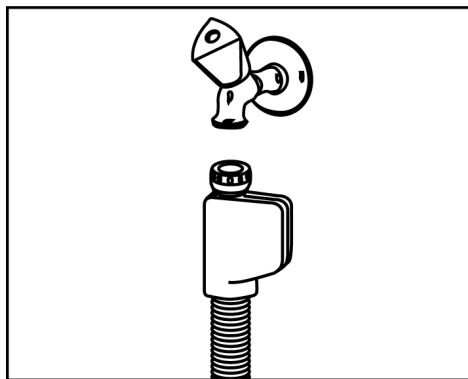

- Chronić AquaSafe+ przed wyciekami wody na wlocie węża. Zapobiegaj kontaktowi wody ze skrzynką zaworową systemu. W przeciwnym razie elementy elektryczne ulegną uszkodzeniu.
- Nie skracaj ani nie przedłużaj węża dodatkowymi częściami, ponieważ zawiera on połączenia i komponenty elektryczne.

- Jeśli system jest uszkodzony, odłącz produkt i skontaktuj się z autoryzowanym serwisem.

Zmywarki nie wolno podłączać do urządzeń z ciepłą wodą ani do bieżących podgrzewaczy wody.

UWAGA Nie używaj starego lub używanego węża dopływowego wody do nowego produktu. Użyj nowego węża dopływu wody dostarczonego ze zmywarką. Nie używaj przedłużaczy do węża.

UWAGA Wąż dopływowy należy podłączyć bezpośrednio do kranu. Ciśnienie pochodzące z kranu powinno wynosić minimalnie 0,3 bara i maksymalnie 10 barów. Jeżeli ciśnienie wody przekracza 10 barów należy zamontować zawór bezpieczeństwa.

UWAGA Wąż doprowadzający i odprowadzający wodę musi być dobrze zamocowany i nieuszkodzony.

UWAGA Po wykonaniu połączeń należy całkowicie odkręcić kran i sprawdzić, czy nie ma wycieków wody.

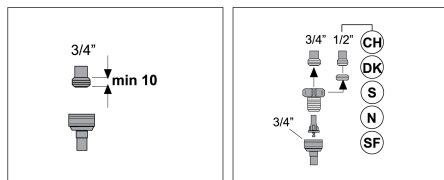

5.3 Podłączenie odpływu wody

Wąż odprowadzający wodę można podłączyć bezpośrednio do odpływu ścieków lub do odpływu zlewu. Więcej szczegółowych informacji można znaleźć w instrukcji instalacji dołączonej do zmywarki.

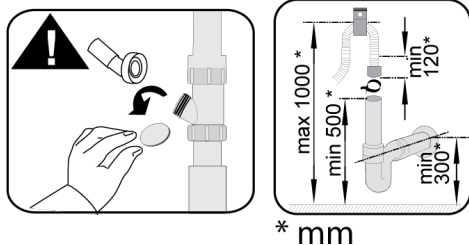
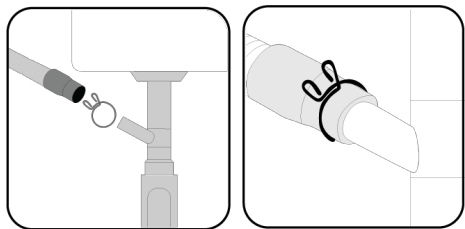

Odpływ ścieków musi być podłączony do kanalizacji i nie może być podłączony do wód powierzchniowych.

5.4 Regulacja nóżek

Jeśli drzwi produktu nie domykają się prawidłowo lub trzęsą się przy delikatnym naciśnięciu ręką, oznacza to, że nóżki nie są wyregulowane. Wyreguluj nóżki produktu zgodnie z instrukcją montażu dostarczoną do produktu.

 Jeśli drzwi zmywarki nie są prawidłowo wyregulowane, może przedostać się gorąca para. Poważne oparzenia mogą spowodować obrażenia i uszkodzenie mebli.

6 Wstępny

 Najpierw przeczytaj sekcję "Instrukcje bezpieczeństwa"!

6.1 Co zrobić, aby oszczędzać energię

Poniższe informacje pomogą Ci korzystać z produktu w sposób ekologiczny i energooszczędny.

Wyczyść wszystkie gruboziarniste odpady na naczyńach przed włożeniem ich do urządzenia.

5.5 Połączenie elektryczne



Produkt należy podłączyć do gniazdka z uziemieniem, zabezpieczonego bezpiecznikiem, zgodnie z wartościami podanymi w tabeli „Dane techniczne”. Nasza firma nie ponosi odpowiedzialności za jakiegokolwiek szkody, które mogą powstać w przypadku użytkowania produktu bez uziemienia zgodnego z lokalnymi przepisami.

- Podłączenie musi być zgodne z przepisami krajowymi.
- Po zakończeniu instalacji wtyczka przewodu zasilającego musi być łatwo dostępna.
- Podłącz produkt do uziemionego gniazdka zabezpieczonego bezpiecznikiem 16 amperów.
- Podane napięcie musi odpowiadać napięciu sieciowemu.



Do podłączenia nie używaj przedłużaczy ani gniazdek wielokrotnych.



Uszkodzony przewód zasilający musi zostać wymieniony przez autoryzowany serwis.



Nie zaleca się wstępnego mycia naczyń przed włożeniem ich do urządzenia, ponieważ spowoduje to zużycie energii i wody.



Mycie naczyń w zmywarce zużywa mniej energii i wody niż mycie ręczne.

Po całkowitym napełnieniu maszyny uruchom ją.

Wybierając program, zwróć uwagę na "Tabelę informacji o programie i średnich wartości zużycia".

Nie używaj więcej detergentu niż jest to zalecane na opakowaniu detergentu.

6.2 System zmiękczenia wody

Maszyna posiada specjalny system zmiękczenia wody, który zmniejsza twardość wody z sieci wodociągowej. System ten zmiękcza wodę do wymaganego poziomu, aby umyć naczynia do pożądanej jakości.



Jeśli twardość wody z kranu przekracza 7°dH, należy ją zmiękczyć. W przeciwnym razie jony twardości będą gromadzić się na pranych rzeczach i mogą wpływać na wydajność prania, polerowania i suszenia pralki.

Regulacja systemu zmiękczenia wody

Gdy system zmiękczenia wody zostanie prawidłowo wyregulowany, wydajność prania wzrośnie.

Najpierw przeczytaj rozdział dotyczący regulacji systemu zmiękczenia wody.

Regenerację układu zmiękczenia wody można przeprowadzić we wszystkich programach na etapie suszenia. Gdy wykonywany jest proces regeneracji, zwiększa się czas trwania, zużycie energii i wody przez program. Do procesu regeneracji; gdy zmywarka jest eksploatowana z dopływem wody 14 dH w standardowych warunkach w programie Eco 50°C, częstotliwość procesu regeneracji, maksymalny dodatkowy czas, zużycie wody i energii w zależności od zużycia wody w programie Eco 50°C podano w poniższej tabeli.

| Temperatura ekologiczna 50°C Zużycie wody (l) | ... cykl, a następnie odnowienie | Czas dodatkowy (min) | Dodatkowe zużycie wody (l) | Dodatkowe zużycie energii (kWh) |
|--|----------------------------------|----------------------|----------------------------|---------------------------------|
| 12.3-14.7 | 5 | 5 | 3.0 | 0.05 |
| 9.6-12.2 | 6 | 5 | 3.0 | 0.05 |
| 9.0-9.5 | 7 | 5 | 3.0 | 0.05 |
| 8.0-9.0 | 8 | 5 | 3.0 | 0.05 |
| 7.0-7.9 | 9 | 5 | 3.0 | 0.05 |

Informacje na temat zużycia wody w programie Eco 50°C zmywarki do naczyń można znaleźć w Tabeli informacji o programie i średnich wartości zużycia podanej w Tabeli programów.

6.3 Ustawianie systemu zmiękczenia wody

Prawidłowe ustawienie systemu zmiękczenia wody poprawi wydajność zmywania, płukania i suszenia Twojej zmywarki.

UWAGA! Aby ustawić system, najpierw dowiedz się w autoryzowanym serwisie w swoim regionie o poziomie twardości wody i ustaw go w następujący sposób.

Po określeniu twardości wody:

1. Po włączeniu zmywarki naciśnij przycisk Menu przez 3 sekundy.



W niektórych modelach wystarczy nacisnąć przycisk menu raz, aby uzyskać dostęp do menu ustawień.

2. Za pomocą przycisków <- i +> przewijaj, aż zaświeci się wskaźnik ustawienia twardości wody (na wyświetlaczu pojawi się pozycja „r”).

3. Ustaw twardość wody na poziomie odpowiednim do twardości wody wodociągowej za pomocą przycisku Wyboru. Prawidłowe ustawienie można znaleźć w „Tabeli ustawień twardości wody”.

4. Zapisz, naciskając klawisz Wł./Wył.





| Poziom twardości | Twardość wody w skali angielskiej °dE | Twardość wody w skali niemieckiej °dH | Twardość wody w skali francuskiej °dE | Wskaźnik poziomu twardości wody |
|---|---------------------------------------|---------------------------------------|---------------------------------------|--|
| 0. Poziom  | 0-5 | 0-4 | 0-8 | Ustaw twardość wody na pozycję 1, naciskając przycisk Wyboru. (r1) |
| 1. Poziom  | 6-9 | 5-7 | 9-13 | Ustaw twardość wody na pozycję 1, naciskając przycisk Wyboru. (r1) |
| 2. Poziom  | 10-15 | 8-12 | 14-22 | Ustaw twardość wody na pozycję 2, naciskając przycisk Wyboru. (r2) |
| 3. Poziom  | 16-19 | 13-15 | 23-27 | Ustaw twardość wody na pozycję 3, naciskając przycisk Wyboru. (r3) |
| 4. Poziom  | 20-24 | 16-19 | 28-34 | Ustaw twardość wody na pozycję 4, naciskając przycisk Wyboru. (r4) |
| 5. Poziom  | 25-62 | 20-50 | 35-90 | Ustaw twardość wody na pozycję 5, naciskając przycisk Wyboru. (r5) |

Tabela 1: Tabela ustawień twardości wody

- Jeśli twardość używanej wody przekracza 50°dH (twardość francuska) lub jeśli używasz wody ze studni, zaleca się stosowanie filtrów i oczyszczaczy wody.
- Jeśli twardość używanej wody jest niższa niż 7°dH, nie ma potrzeby stosowania soli w zmywarce. W takim przypadku kontrolka „Wskaźnik niskiego poziomu soli” na panelu sterowania zmywarki będzie świecić światłem ciągłym.
- Jeśli twardość wody jest ustawiona na 1, „dioda wskaźnika niskiego poziomu soli” będzie się świecić w sposób ciągły, nawet jeśli nie będzie konieczne używanie soli. Jeśli sól zostanie dodana w tej pozycji, nie zostanie ona zużyta, a dioda nie włączy się.

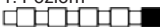

W przypadku przeprowadzki należy ponownie dostosować ustawienie twardości wody w zmywarce do twardości wody w miejscu, do którego się przeprowadzasz, biorąc pod uwagę informacje podane powyżej. Jeżeli ustawienie twardości wody w zmywarce było już wcześniej regulowane, na ekranie zmywarki zostanie wyświetlone ostatnie ustawienie twardości wody.

6.4 Napełnianie soli

Aby maszyna działała z tą samą wydajnością w sposób ciągły, należy odnowić system zmiękczenia wody. W tym celu używa się soli do zmywarek.



Używaj wyłącznie specjalnej soli zmiękczącej przeznaczonej do użytku w zmywarkach.

i Zaleca się stosowanie granulowanych lub sproszkowanych soli zmiękczających w systemie zmiękczenia wody. Nie używaj soli kuchennej, soli kamiennej itp., które nie rozpuszczają się całkowicie w wodzie. W przeciwnym razie wydajność systemu może z czasem ulec pogorszeniu.

i Pojemnik na sól napełnia się wodą po włączeniu urządzenia, dlatego przed uruchomieniem urządzenia należy go napełnić.

1. Aby dodać sól zmiękczającą, najpierw wyjmij dolny kosz.
2. Otwórz pokrywę pojemnika na sól, obracając ją w kierunku przeciwnym do ruchu wskazówek zegara (A).

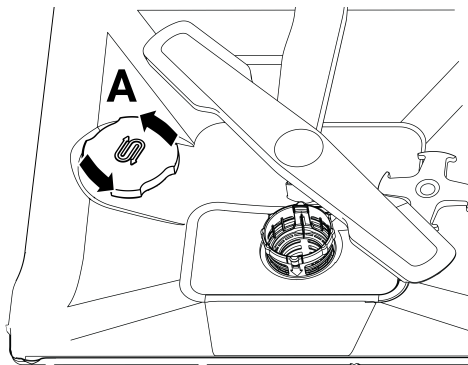

3. Dodaj 1 litr wody do pojemnika na sól tylko przy pierwszym użyciu urządzenia.
4. Napełnij pojemnik na sól solą (D). Wymieszaj łyżką, aby przyspieszyć rozpuszczanie soli w wodzie.

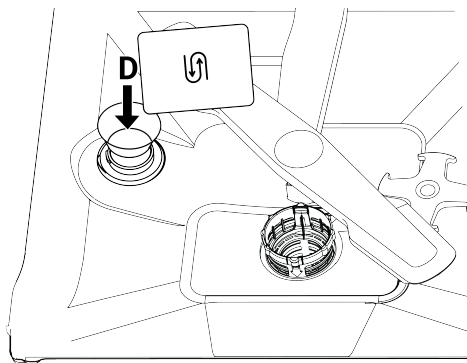

i Do przegródki na sól można wsypanąć około 2 kg soli zmiękczającej.

5. Gdy komora jest pełna, załóż nasadkę i przekręć ją.

i Sól należy dodać tuż przed uruchomieniem maszyny. W ten sposób przelewająca się słona woda jest natychmiast czyszczona i zapobiega się ryzyku korozji wewnątrz maszyny. Jeśli nie zamierzasz prać od razu, uruchom pralkę pustą i bez detergentu w najkrótszym programie.

i W zależności od różnych marek soli dostępnych na rynku i twardości wody, rozpuszczenie soli w wodzie może zająć kilka godzin. Dlatego po waniu soli do urządzenia "Wskaźnik ostrzeżenia o niedoborze soli" będzie się świecił przez pewien czas.

6.5 Detergent

W pralce można używać proszku, płynu/żelu i detergentu w tabletkach.



Używaj wyłącznie detergentów przeznaczonych do użytku w zmywarkach. Zalecamy, aby nie używać detergentów zawierających chlor lub fosforany, ponieważ są one szkodliwe dla środowiska.

Napełnianie detergentu

Aby uzyskać dobre rezultaty prania i suszenia, należy zwrócić uwagę na ostrzeżenia podane na opakowaniu detergentu. W przypadku dodatkowych pytań prosimy o kontakt z producentem detergentu.



Nie wkładaj rozpuszczalników do komory na detergent. Istnieje ryzyko wybuchu!

Wlej detergent do komory na detergent tuż przed uruchomieniem pralki w następujący sposób.

1. Otwórz pokrywę komory na detergent, naciskając zatrzask w prawo (A). (w zależności od modelu)

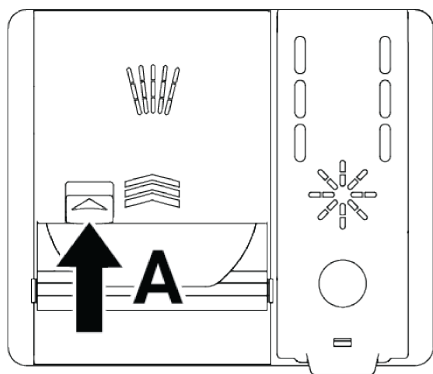
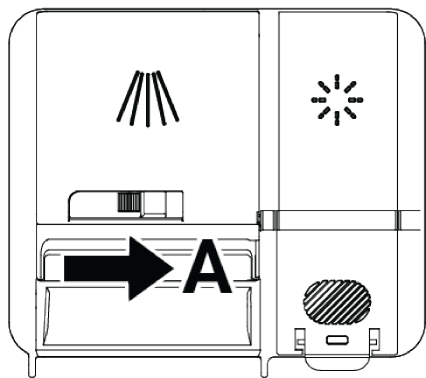

2. Wlej określoną ilość proszku, płynu/żelu lub detergentu w tabletkach do komory.



Wewnątrz komory na detergent znajdują się poziome linie, które pomogą Ci użyć odpowiedniej ilości detergentu w proszku. Gdy komora na detergent jest pełna, zużywa 45 cm³ detergentu. W zależności od poziomu napełnienia pralki i/lub stopnia zabrudzenia naczyń, napełnij komorę na detergent do linii poziomej 15 cm³ lub 25 cm³. W przypadku detergentu w tabletkach wystarczy jedna tabletka.

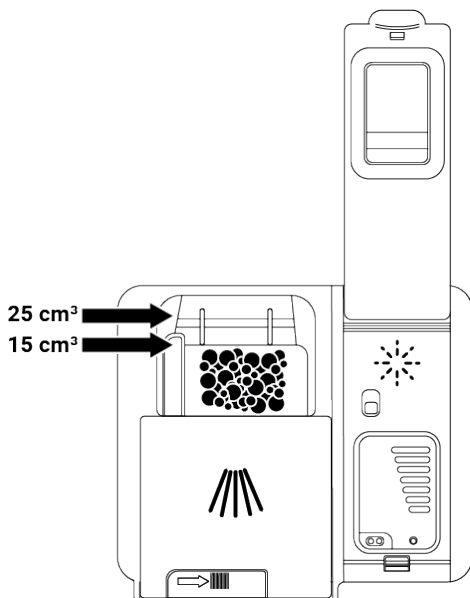

3. Zamknij pokrywę komory na detergent, popychając ją w kierunku strzałki. Po zamknięciu pokrywy usłyszysz dźwięk "kliknięcia".

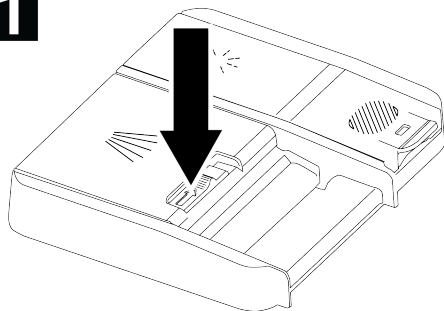
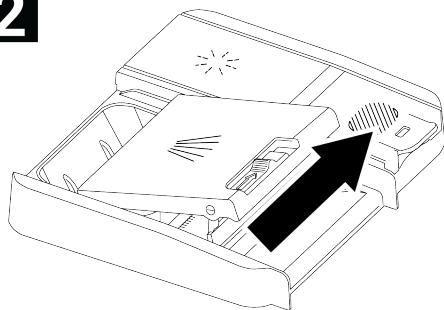
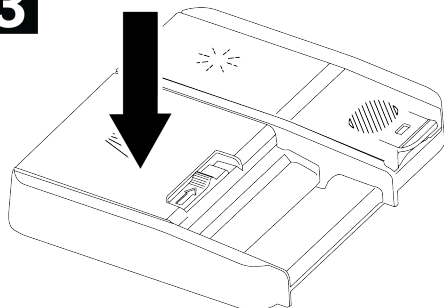
1**2****3**

Ponieważ rozpuszczalność detergentów w tabletkach różni się w zależności od temperatury i czasu, należy używać detergentu w proszku lub płynu / żelu w krótkich programach bez prania wstępnego.

Detergenty w tabletkach

Oprócz klasycznych detergentów w tabletkach na rynku dostępne są również detergenty w tabletkach, które zawierają wodę, sól zmiękczającą i/lub nabłyszczacz. Niektóre zawierają również specjalne komponenty, takie jak szklana osłona i osłona ze

stali nierdzewnej. Tabletki te działają do pewnego poziomu twardości wody (21°dH). Powyżej tego poziomu należy stosować sól zmiękczającą wodę i nabłyszczacz razem z detergentem w tabletkach. Najlepszą wydajność zmywania w zmywarkach uzyskuje się poprzez oddzielne stosowanie detergentu, nabłyszczacza i soli zmiękczającej wodę.

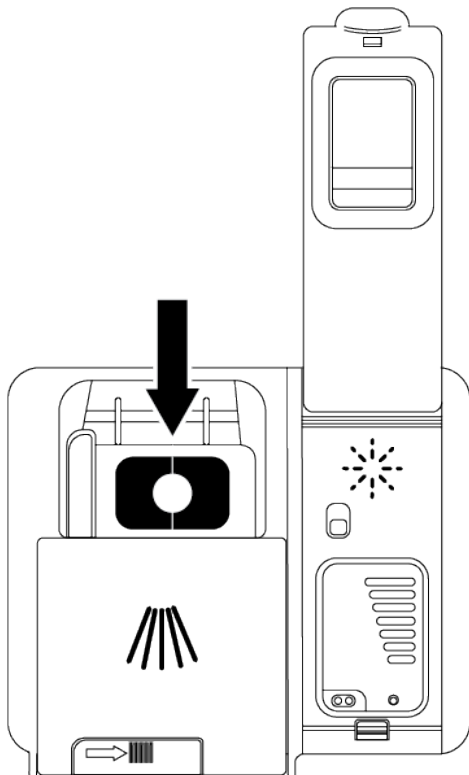

W przypadku stosowania detergentów w tabletkach należy postępować zgodnie z instrukcjami producenta na opakowaniu detergentu.

Jeśli naczynia są mokre po zakończeniu cyklu zmywania i/lub widzisz plamy z kamienia, zwłaszcza na okularach, skontaktuj się z producentem detergentu.

Po przełączeniu z detergentu w tabletkach na detergent w proszku:

- Upewnij się, że przegródki na sól i nabłyszczacz są pełne.

- Ustaw twardość wody w najwyższej pozycji i uruchom program prania przy pustej pralce.
- Po pustym praniu ponownie dostosuj ustawienie twardości wody odpowiednie dla wody z kranu, zapoznając się z instrukcją obsługi.
- Odpowiednio wyreguluj ustawienie nablyszczacza.

6.6 Polerka

Nablyszczacz stosowany w zmywarkach to specjalny związek przeznaczony do zwiększania efektywności suszenia i zapobiegania pozostawianiu resztek wody lub kamienia na mytych naczyniach. Dlatego należy zadbać o to, aby w komorze na nablyszczacz znajdował się nablyszczacz i aby używać wyłącznie nablyszczaczy przeznaczonych do użytku w zmywarkach do naczyń.

Napełnianie nablyszczacza

1. Otwórz pokrywę nablyszczacza za pomocą zatrzasku.

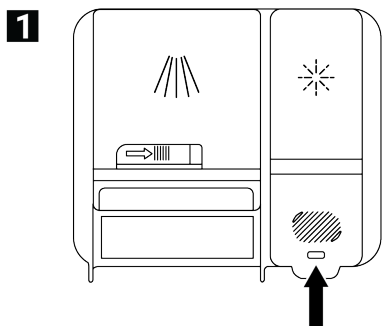

2. Napełnij komorę do poziomu MAX.

2

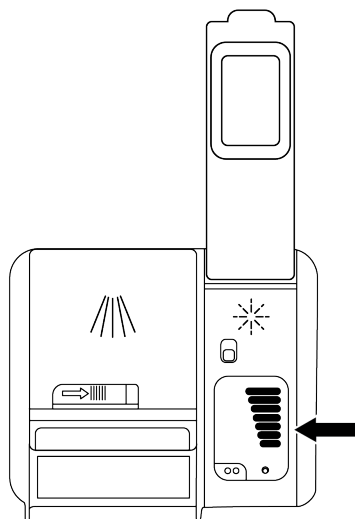

3. Zamknij pokrywę komory, delikatnie ją naciskając.

3

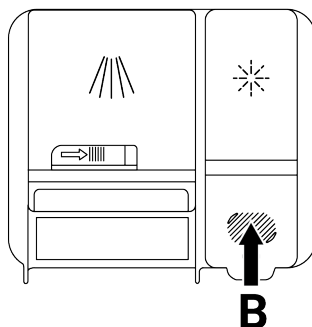

4. Jeśli po umyciu na zastawie stołowej znajdują się ślady wody, konieczne jest zwiększenie stopnia regulatora, a jeśli po ręcznym wytarciu pozostaje niebieski ślad, należy go zmniejszyć. To ustawienie jest ustawiane na pozycję 3 po opuszczeniu fabryki.



Ustawienia nablyszczacza są wyjaśnione pod nagłówkiem "Regulacja ilości nablyszczacza" w rozdziale obsługi urządzenia.



Wytrzyj płyn nablyszczający, który wylewa się na zewnątrz komory. Przypadkowo rozlany nablyszczacz spowoduje pienie się i zmniejszy wydajność prania.

6.7 Części, które nie nadają się do mycia w zmywarce

- Nigdy nie myj w pralce naczyń zabrudzonych popiołem papierosowym, pozostałościami świec, pastą, farbą, chemikaliami itp.
- Nie myj w pralce widelców, łyżek i noży z rękojeściami drewnianymi lub kostnymi, części klejonych, części plastikowych, które nie są żaroodporne, pojemników miedzianych i cynowych.



Można myć w zmywarce, podobnie jak w przypadku mycia ręcznego, może powodować przebarwienia i matowienie ozdobnych nadruków na porcelanie, aluminium i srebrze. Niektóre delikatne rodzaje szkła i kryształu mogą z czasem stracić swoją przezroczystość. Zalecamy zwrócenie szczególnej uwagi na to, czy zakupioną nową zastawę stołową można myć w zmywarce.

6.8 Wkładanie naczyń do urządzenia

Jeśli umieścisz naczynia prawidłowo, zgodnie z pojemnością zmywania zmywarki, będziesz korzystać z urządzenia w najlepszy sposób pod względem zużycia energii, wydajności zmywania i suszenia.

- Przed włożeniem naczyń do pralki zeskrob wszelkie resztki jedzenia (kości, pestki owoców itp.).
- Jeśli to możliwe, umieść cienkie, wąskie kawałki w środkowych przegródkach koszy.
- Bardzo brudne i duże przedmioty umieszczaj w dolnym koszu, a małe, delikatne i lekkie przedmioty w górnym koszu.
- Umieść głębokie pojemniki, takie jak miski, szklanki i garnki, ustami skierowanymi w dół. Zapobiegnie to gromadzeniu się w nich wody.



Aby zapobiec możliwym obrażeniom, długie i ostre naczynia, takie jak widelce do serwowania, noże do chleba itp., zawsze umieszczaj w koszu na sztućce ostrymi końcami skierowanymi w dół lub poziomo na koszach na naczynia.

Najpierw opróżnij naczynia w dolnym koszu, a następnie naczynia w górnym koszu.

Przykłady alternatywnych układów koszyka

Dolny kosz

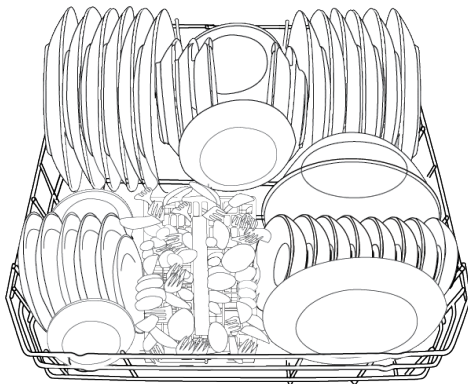

Górny kosz

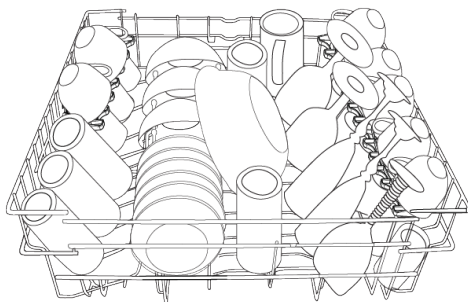

Nieprawidłowe miejsca docelowe

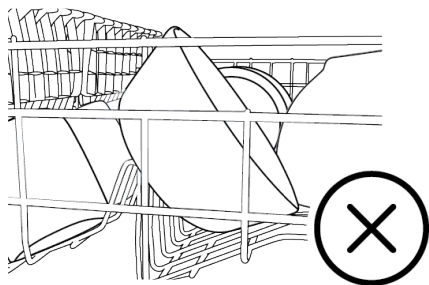
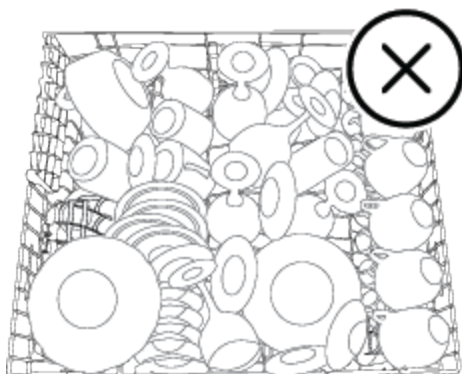
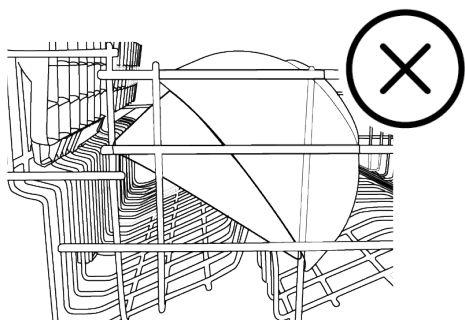
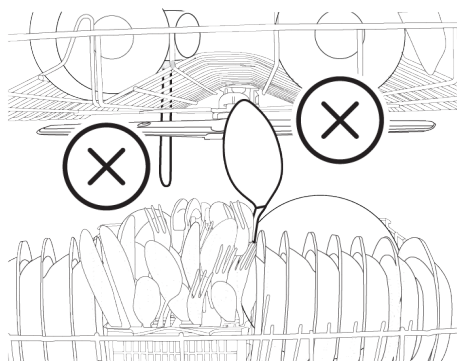
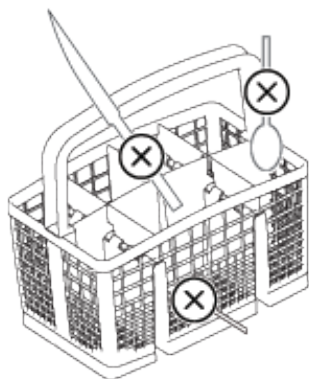

6.9 Dolne śmigło

Dolny wirnik myje naczynia w dolnym koszu.

6.10 Górne śmigło

Górny wentylator myje naczynia w górnym koszu.

6.11 Kosz na sztucze

(w zależności od modelu)

Kosz na sztucze został specjalnie zaprojektowany, aby czyściej myć naczynia, takie jak noże, widelce, łyżki itp.

Dzięki ruchomej (A, B) funkcji kosza na sztucze, możesz stworzyć większe powierzchnie i zrobić miejsce na naczynia o różnych rozmiarach podczas umieszczania naczyń w dolnym koszu.

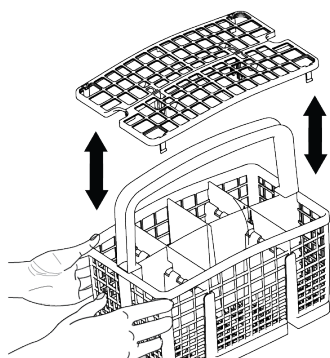
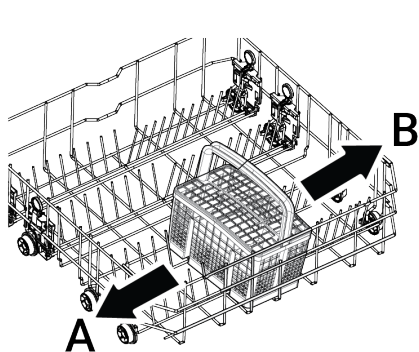

6.12 Kosz na sztućce

(W zależności od modelu)

Kosz na sztućce został specjalnie zaprojektowany, aby czyściej myć naczynia, takie jak noże, widelce, łyżki itp.

Dzięki ruchomej funkcji kosza na sztućce (A, B) możesz stworzyć większe powierzchnie podczas umieszczania naczyń w dolnym koszu i zrobić miejsce na naczynia o różnych rozmiarach. Jeśli chcesz umieścić więcej sztućców, możesz złożyć separatora na bok. oraz

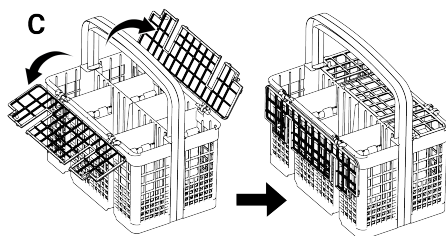
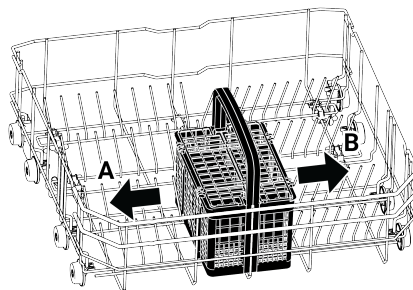

6.13 Składane dolne druty kosza 12 Rozkładany

(W zależności od modelu)

Sześcioczęściowe (A) składane druty znajdujące się w dolnym koszu maszyny zostały zaprojektowane tak, aby umożliwić łatwiejsze umieszczanie dużych przedmiotów, takich jak garnki, miski itp. Jeśli chcesz, możesz tworzyć większe obszary, składając każdy element osobno lub wszystkie na raz.

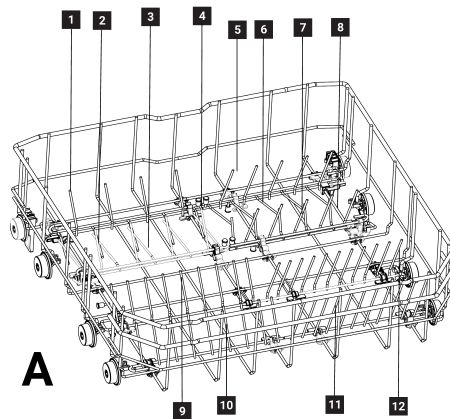

Aby ustawić składane przewody w pozycji poziomej, przytrzymaj przewody na środku i popchnij je w kierunku strzałek (B). Aby ustawić przewody z powrotem w pozycji pionowej, podnieś je do góry. Składane przewody będą pasować z powrotem do zatrzasku (C).

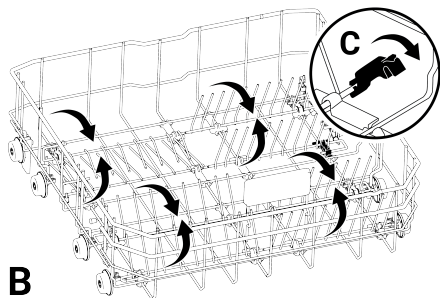

B



Trzymanie drutów od końców i umieszczanie ich w pozycji poziomej może spowodować ich wygięcie. Z tego powodu właściwe byłoby trzymanie drutów pośrodku od ich podstaw i popychanie ich w kierunku strzałki, umieszczając je w pozycji poziomej lub pionowej.

6.14 Akcesorium SoftTouch

(w zależności od modelu)

Akcesorium SoftTouch znajdujące się w dolnym koszu pralki umożliwia bezpieczne mycie delikatnych okularów.

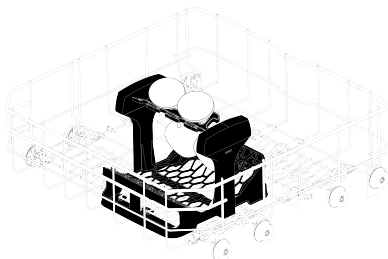

6.15 Dolny kosz uniwersalny / półka serwisowa z regulacją wysokości

(w zależności od modelu)

Dzięki temu akcesorium umieszczonemu w dolnym koszu pralki możesz łatwo umyć dodatkowe szklanki lub przedmioty, takie jak długie chochle i noże do chleba.

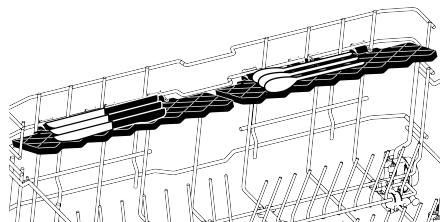
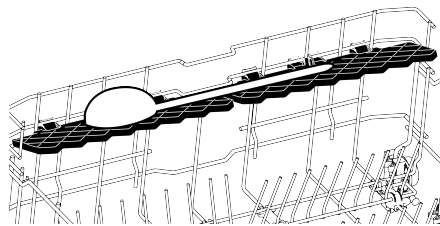
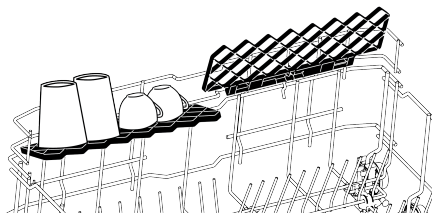

Możesz korzystać z półek według własnego uznania, ustawiając je w górę lub w dół, lub możesz je zamknąć, aby uzyskać dużo miejsca w dolnym koszu.



Upewnij się, że wentylator nie uderza w naczynia, które stawiasz na półkach.

Aby ustawić półkę w pozycji zamkniętej;

1. Złóż półkę (A).
2. Przesuń półkę do góry (B).
3. Ustaw półkę w pozycji pionowej (C).

- Przesuń półkę w dół i zablokuj ją za pomocą zaczepów (D).

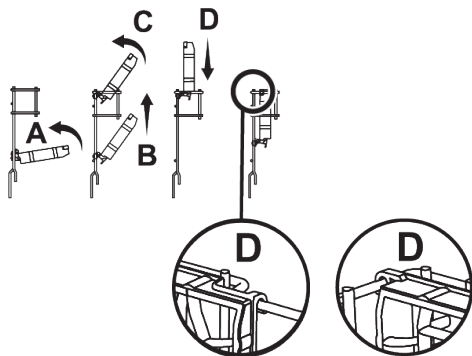

i Możesz obrócić półkę do pozycji otwartej, wykonując ten sam proces w odwrotnej kolejności.

Aby wyregulować wysokość półek:

- Złóż półkę (E).
- Przesuń półkę do góry (F).

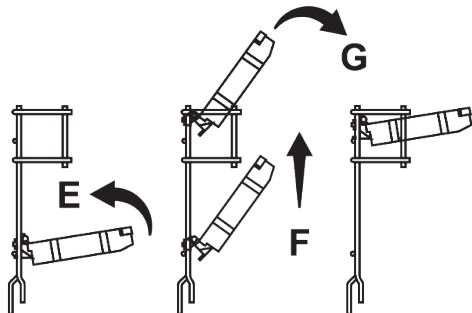

- Otwórz półkę dożądanego poziomu (G).

6.16 Regulowana wysokość górnej półki kosza

(w zależności od modelu)

Możesz dowolnie korzystać z półek o regulowanej wysokości w górnym koszu urządzenia, przesuwając dolną i górną część w górę lub w dół w zależności od wysokości szklanek, filiżanek itp. (A, B, C).

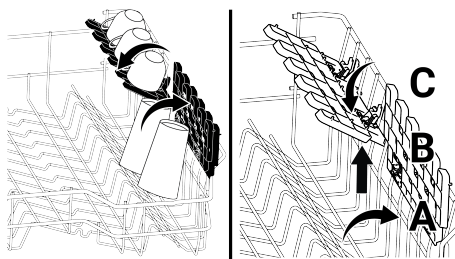

6.17 Druć do butelki z dolnym koszem

(W zależności od modelu)

Druć do butelek został zaprojektowany, aby ułatwić mycie szerokich i wysokich przedmiotów. Gdy nie używasz drutu do butelek, możesz wyjąć go z koszyka, pociągając go na zewnątrz z obu stron (H).

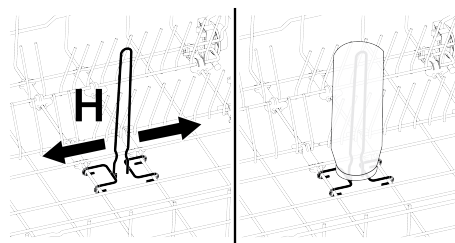

6.18 Kosz górny, wielofunkcyjna półka serwisowa

(W zależności od modelu)

Dzięki temu akcesorium umieszczonemu w górnym koszu pralki z łatwością umyjesz takie przedmioty, jak długie szufelki i noże do chleba.

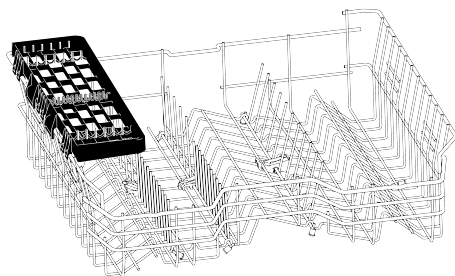

Jeśli nie chcesz z niego korzystać, możesz wyjąć wielofunkcyjną półkę serwisową górnego kosza, podnosząc ją do góry.

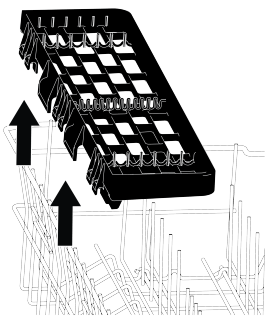

Wielofunkcyjną półkę do serwowania górnego kosza można łatwo przymocować do krawędzi górnego kosza w celu ponownego użycia.

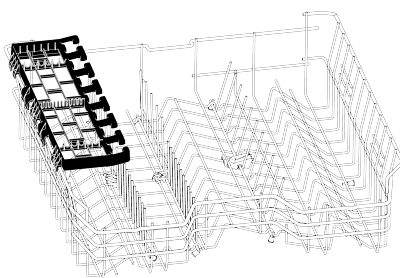

Jeśli nie chcesz z niego korzystać, możesz wyjąć wielofunkcyjną półkę serwisową górnego kosza, podnosząc ją do góry.

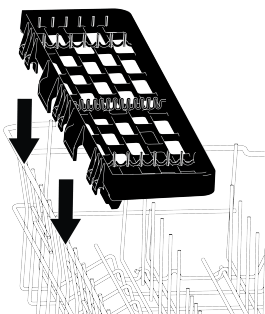

Ilustracja 2:

6.19 Kosz górny, wielofunkcyjna półka serwisowa

(W zależności od modelu)

Dzięki wielofunkcyjnej półce serwisowej w górnym koszu pralki, przybory kuchenne i długie serwisy można łatwo załadować i umyć. Ponadto sekcje mocujące szklane nóżki znajdujące się z przodu tego akcesorium ułatwiają umieszczanie okularów o odpowiednim rozmiarze w górnym koszu.

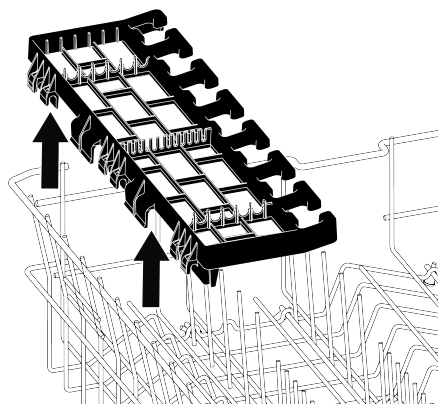

Wielofunkcyjną półkę do serwowania górnego kosza można łatwo przymocować do krawędzi górnego kosza w celu ponownego użycia.

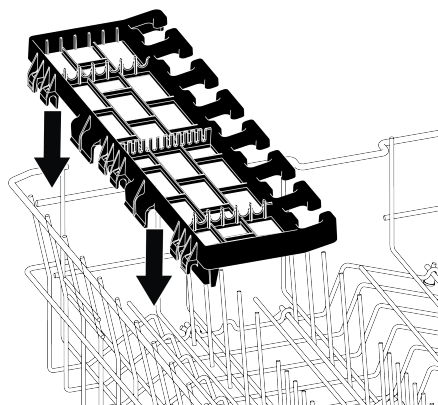

Ilustracja 3:

6.20 Regulacja wysokości górnego kosza

(w zależności od modelu)

Mechanizm regulacji wysokości górnego kosza jest przeznaczony do tworzenia dużych obszarów w górnej lub dolnej części maszyny zgodnie z własnymi potrzebami poprzez regulację wysokości w górę lub w dół, gdy kosz jest pusty lub pełny.

Dzięki temu mechanizmowi możesz używać swojego koszyka w trzech różnych pozycjach: na dole, w środku i na górze.

1. Aby podnieść kosz, chwyć górne druty kosza obiema rękami i pociągnij do góry, gdy kosz znajduje się w najniższej pozycji (A).
2. Zwolnij kosz, gdy usłyszysz dźwięk "kliknięcia" dochodzący z prawego i lewego mechanizmu, a kosz osiągnie górny poziom.

Jeśli wysokość nie jest wystarczająca, powtórz ten sam proces.

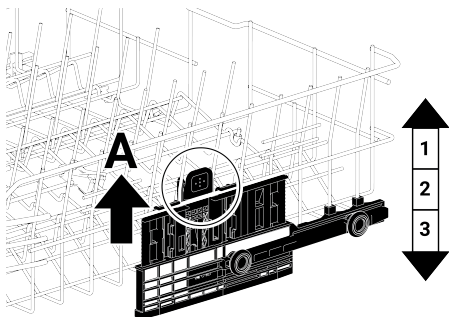

Aby opuścić kosz, gdy znajduje się w górnym położeniu;

1. Chwyć przewody górnego kosza obiema rękami, podnieś nieco kosz, a następnie naciśnij i zwolnij zatrzaski (B) pokazane na rysunku w tym samym czasie.
2. Opuść kosz z jego obecnej pozycji do dolnej pozycji.
3. Gdy kosz osiągnie niższy poziom, zwolnij kosz.

Jeśli wysokość nie jest wystarczająca, powtórz ten sam proces.

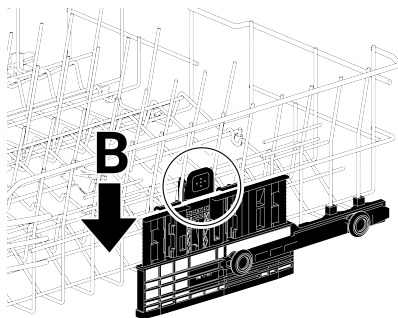

i Mechanizm ruchu może nie działać prawidłowo, jeśli górny kosz jest przeciążony lub rozkład ciężaru nie jest zrównoważony. W cięższych warunkach istnieje ryzyko upadku na niższy poziom.

i Upewnij się, że mechanizm regulacji znajduje się w tej samej pozycji po prawej i lewej stronie górnego kosza.

6.21 Regulacja wysokości górnego kosza

(W zależności od modelu)

Mechanizm regulacji wysokości górnego kosza jest przeznaczony do tworzenia dużych obszarów w górnej lub dolnej części maszyny zgodnie z własnymi potrzebami poprzez regulację wysokości w górę lub w dół, gdy kosz jest pusty lub pełny.

Dzięki temu mechanizmowi możesz używać swojego koszyka w trzech różnych pozycjach: na dole, w środku i na górze.

Aby opuścić kosz, gdy znajduje się w górnym położeniu;

1. Chwyć przewody górnego kosza obiema rękami i podnieś uchwyt mechanizmu do góry, jak pokazano na rysunku (A).
2. Opuść kosz z jego obecnej pozycji do dolnej pozycji.
3. Gdy kosz osiągnie niższy poziom, zwolnij kosz.

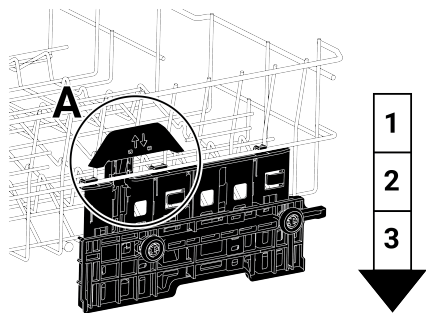

Jeśli wysokość nie jest wystarczająca, powtórz ten sam proces.

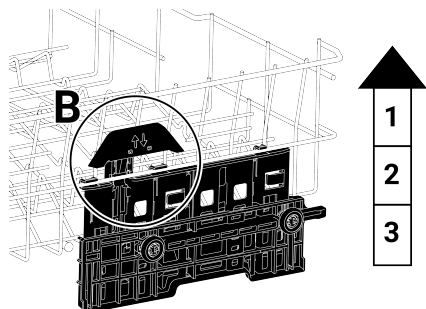

1. Aby podnieść kosz, chwyć górne druty kosza obiema rękami i pociągnij do góry, gdy kosz znajduje się w najniższej pozycji (B).
2. Gdy kosz osiągnie górny poziom z dźwiękiem "kliknięcia" dochodzącym z prawego i lewego mechanizmu, zwolnij kosz.

Jeśli wysokość nie jest wystarczająca, powtórz ten sam proces.



-  Mechanizm ruchu może nie działać prawidłowo, jeśli górny kosz jest przeciążony lub rozkład ciężaru nie jest zrównoważony. W cięższych warunkach istnieje ryzyko upadku na niższy poziom.
-  Upewnij się, że mechanizm regulacji znajduje się w tej samej pozycji po prawej i lewej stronie górnego kosza.

6.22 Regulacja wysokości górnego kosza

(W zależności od modelu)

Umieść duże przedmioty, takie jak doniczki itp., w dolnym koszu. Wysokość górnego kosza możesz regulować w zależności od wielkości naczyń, które będziesz myć. Aby zmienić wysokość kosza, użyj kółek kosza, obróć uchwyty na końcu górnych szyn kosza na boki i otwórz je, wyjmij kosz. Zmień położenie kół, umieść kosz z powrotem na szynie i zamknij uchwyty.

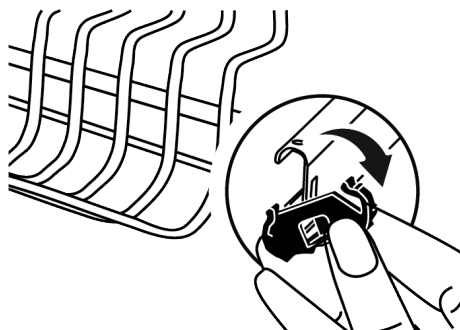

6.23 Dolny kosz na butelkę i część uchwytu na talerz

(W zależności od modelu)

Dolny kosz na butelkę i część uchwytu na talerz (A) została zaprojektowana, aby ułatwić mycie wąskich i wysokich naczyń. Po ustawieniu składanych przewodów w pozycji poziomej można umieścić butelki na częściach uchwytu na butelkę. Zabezpiecz butelki, dokręcając je do części zacisku uchwytu na butelkę, jak na poniższym obrazku.

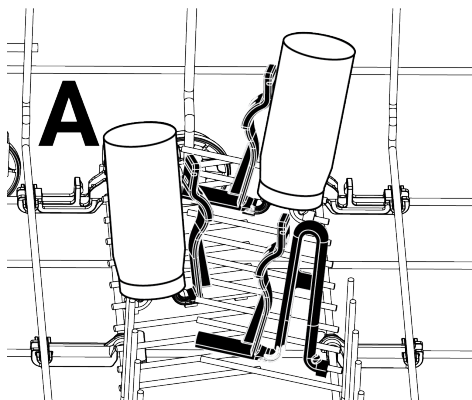

Po umieszczeniu składanych przewodów w pozycji pionowej można umieścić talerze bez wyjmowania części uchwytu.

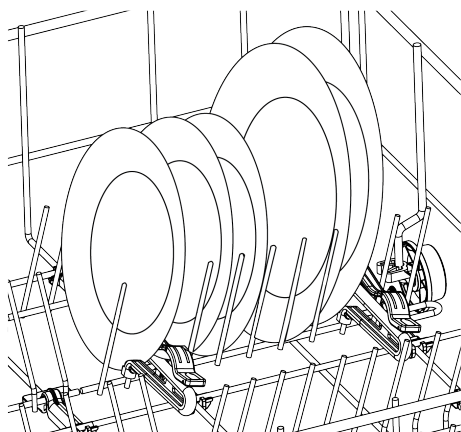

i Trzymanie drutów od końców i umieszczanie ich w pozycji poziomej może spowodować ich wygięcie. Dlatego właściwe byłoby trzymanie przewodów pośrodku od ich podstaw i umieszczenie ich w pozycji poziomej lub pionowej.

6.24 Składane druty górnego kosza

(W zależności od modelu)

Gdy potrzebujesz wystarczająco dużo miejsca na duże naczynia w górnym koszu urządzenia, możesz skorzystać ze składanych przewodów.

Aby ustawić składane przewody w pozycji poziomej, przytrzymaj je pośrodku i popchnij je w kierunku strzałki na rysunku.

Umieść swoje duże naczynia w obszarze, który zostanie utworzony. Podnieś przewody, aby ustawić je z powrotem w pozycji pionowej.

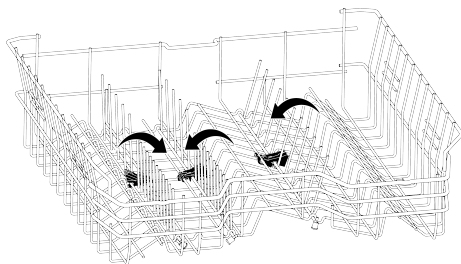

i Trzymanie drutów od końców i umieszczanie ich w pozycji poziomej może spowodować ich wygięcie. Z tego powodu trzymaj druty pośrodku od ich podstaw i popchnij je w kierunku strzałki, umieszczając je w pozycji poziomej lub pionowej.

6.25 Składane druty górnego kosza leżą całkowicie do dołu

(W zależności od modelu)

Gdy potrzebujesz wystarczająco dużo miejsca na duże naczynia w górnym koszu urządzenia, możesz skorzystać ze składanych przewodów.

Aby ustawić składane przewody w pozycji poziomej, przytrzymaj je pośrodku i popchnij je w kierunku strzałki na rysunku. Umieść swoje duże naczynia w obszarze, który zostanie utworzony. Podnieś przewody, aby ustawić je z powrotem w pozycji pionowej. W niektórych modelach **Miękki w dotyku** posiada akcesoria. Przeznaczony jest do przechowywania okularów o różnych rozmiarach bez ich uszkodzenia. W razie potrzeby można go zdjąć i ponownie założyć.

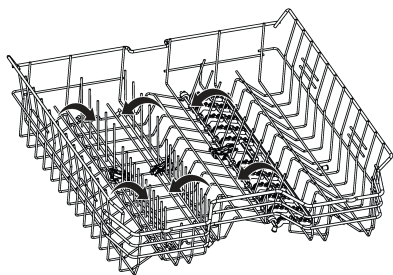

Trzymanie drutów od końców i umieszczanie ich w pozycji poziomej może spowodować ich wygięcie. Z tego powodu trzymaj druty pośrodku od ich podstaw i popchnij je w kierunku strzałki, umieszczając je w pozycji poziomej lub pionowej.

6.26 Sufitowy kosz na sztućce

(W zależności od modelu)

Sufitowy kosz na sztućce jest przeznaczony do mycia naczyń, takich jak widelce, łyżki itp., umieszczając je między grzebieniami na tacy.

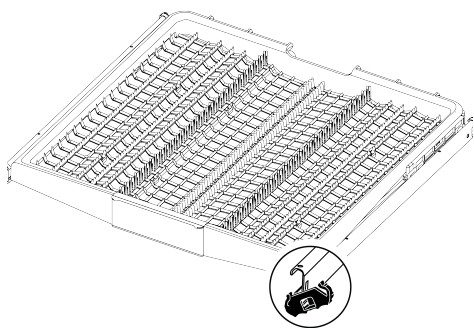

6.27 Sufitowy kosz na sztućce

(W zależności od modelu)

Sufitowy kosz na sztućce jest przeznaczony do mycia naczyń, takich jak widelce, łyżki itp., umieszczając je między grzebieniami na tacy.

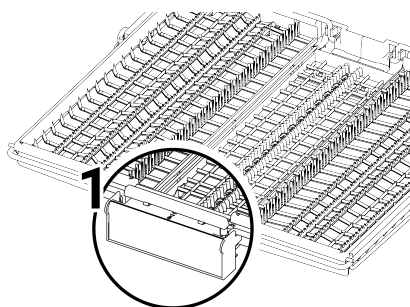
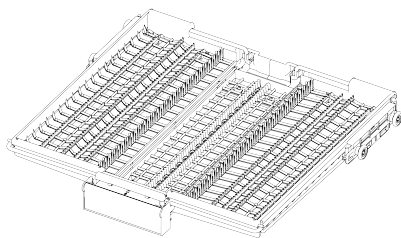

W modelach z funkcją częściowego ruchu, po naciśnięciu dźwigni (1) znajdującej się na uchwycie, taca w środkowej części kosza opuszcza się do dolnego położenia, a prawa i lewa taca boczna mogą być używane ruchomo po odblokowaniu systemu. Przestrzeń wolna przez boczne tace pozwala na załadowanie wysokich przedmiotów do górnego kosza.

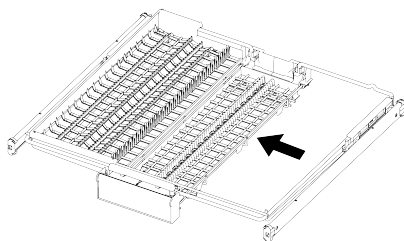

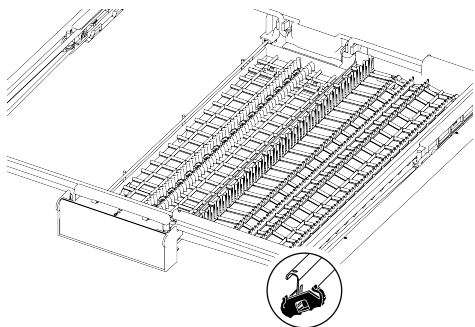

Gdy środkowa taca znajduje się w dolnym położeniu, na tacę można załadować wysokie naczynia, takie jak filiżanki do kawy, chochle itp. Gdy tace boczne spoczywają na dwóch krawędziach, uchwyt można pociągnąć, aby podnieść środkową tacę i zablokować system.

6.28 Kosz na sztuce sufitowy [Soft Spike]

(w zależności od modelu)

Grzebienie są zoptymalizowane na tacy na sztuce, aby specjalnie podeprzeć widelce, łyżki i noże, z symbolami wskazującymi, który typ powinien być idealnie umieszczony w której części tacy.

Lewą tacę można przesunąć w górę i w dół, pociągając lub naciskając w dół uchwyt. W dolnej pozycji kubki można umieścić na tej tacy, aby zwiększyć elastyczność.

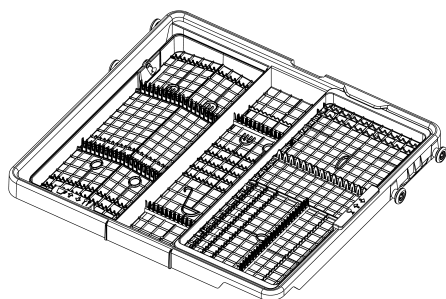

Ilustracja 4: Prawa taca może się swobodnie przesunąć na boki. Gdy prawa taca zostanie przesunięta w lewo, tworzy dodatkową przestrzeń pod spodem, aby umożliwić umieszczenie większych szklanek w górnym koszu i jest podtrzymywana przez miękkie kolece.

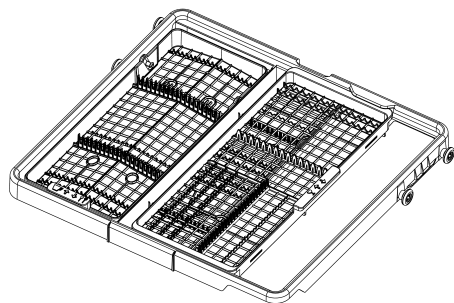

7 Obsługa produktu

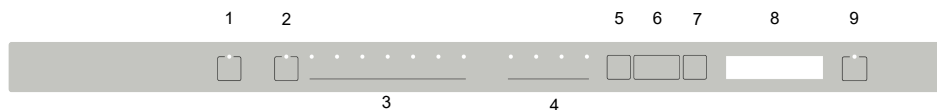

1 Przycisk włączania / wyłączenia

3 wyboru programu

5 menu

7 Klucz wyboru / potwierdzenia

9 Przycisk Start / Pauza / Anuluj

2 Kluczyk z pilotem zdalnego sterowania

4 wyboru funkcji

6 Wybór czasu drzemki / wyboru kierunku menu

8 Ekran

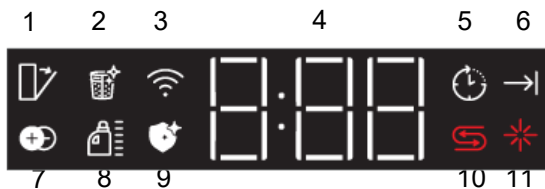

- | | | | |
|----|---|----|---|
| 1 | Automatyczny wskaźnik otwarcia drzwi (w zależności od modelu) | 2 | Funkcja czyszczenia filtra (w zależności od modelu) |
| 3 | Wskaźnik Homewhiz (w zależności od modelu) | 4 | Wskaźnik czasu opóźnienia / czasu programu |
| 5 | Wskaźnik drzemki | 6 | Wskaźnik zakończenia programu |
| 7 | Dodatkowy wskaźnik grzałki (w zależności od modelu) | 8 | Wskaźnik dozowania detergentu w płynie (w zależności od modelu) |
| 9 | Wskaźnik funkcji higieny (w zależności od modelu) | 10 | Wskaźnik soli |
| 11 | Wskaźnik nabtyszczacza | | |



Przeczytaj najpierw ostrzeżenia dotyczące bezpieczeństwa!

włączania/wyłączania

Po naciśnięciu włączania/wyłączania na wyświetlaczu zaświecą się kontrolki wskazujące, że produkt jest włączony. Ponowne naciśnięcie wyłączy światła, wskazując "Wyłączone".

Przycisk wyboru programu / anulowania programu

Wybierz program, który chcesz uruchomić z sekcji "przyciski wyboru programu" i naciśnij przycisk. Aby anulować uruchomiony program, otwórz drzwi urządzenia i naciśnij przycisk Start programu / Pauza / Anuluj przez 3 sekundy. Po wyświetleniu na ekranie odliczania 3 – 2 – 1, 0:01 zamknij drzwi maszyny i poczekaj na zakończenie procesu ewakuacji. Proces ewakuacji jest zakończony w ciągu 2 minut, a po jego zakończeniu maszyna wyda ostrzeżenie dźwiękowe.

funkcyjne

Po naciśnięciu funkcyjnych podczas wyboru programu lub wyboru opóźnienia, jeśli wybrany program obsługuje wybraną funkcję, usłyszysz pozytywny dźwięk ostrze-

gawczy. Gdy zaświeci się wskaźnik wybranej funkcji, funkcja jest wybrana. Aby anulować wybór funkcji, naciśnij ponownie funkcyjny, aż wskaźnik funkcji zgaśnie.

Przygotowanie maszyny

1. Otwórz drzwi zmywarki.
2. Umieść naczynia zgodnie z instrukcją obsługi.
3. Upewnij się, że górne i dolne ramie opryskiwacza obracają się swobodnie.
4. Wlej wystarczającą ilość detergentu do komory na detergent.

Wybór programu

1. Włącz urządzenie, naciskając przycisk włączania / wyłączania.
2. Sprawdź wskaźniki ostrzegawcze niedoboru soli i nablyszczacza i w razie potrzeby dodaj sól i/lub nablyszczacz.
3. Określ program zmywania odpowiedni dla Twoich potraw, patrząc na informacje o programie i tabelę średnich wartości zużycia.
4. Po zamknięciu drzwi urządzenia uruchamia się wybrany program.

7.1 Informacje o programie i tabela średnich wartości zużycia

Dane programu i tabela ze średnim zużyciem

| Numer programu | 0 | 1 | 2 | 3 | 4 | 5 | 6 | 7 |
|----------------------|---|---|---|---|---|--|--|--|
| Nazwa programu | - | SensorAdapt | Intensywny | Eco * | Delikatny | Fast 45 | Mini (#) | Program do pobrania |
| Temperatura zmywania | - | 50-72 °C | 70 °C | 50 °C | 40 °C | 60 °C | 35 °C | - |
| Stopień zabrudzenia | - | Jest to program automatyczny, który analizuje ilość obciążenia i poziom zanieczyszczenia w maszynie oraz optymalizuje temperaturę i czas prania przy użyciu sztucznej inteligencji. | Zalecany dla silnie zabrudzonych naczyń, garnków i patelni. | Nadaje się do mycia normalnie zabrudzonych naczyń. Jest to najefektywniejszy program pod względem połączonego zużycia prądu i wody. Służy to do oceny zgodności z unijną dyrektywą w sprawie ekoprojektu. | Specjalny program do łagodnego zmywania delikatnych naczyń szklanych. | Ten program jest odpowiedni do szybkiego zmywania codziennych naczyń | Zalecany dla delikatnie zanieczyszczonych naczyń, z których uprzągnięto resztki jedzenia i wstępnie oczyszczono. | Sprawdź aplikację HomeWhiz w poszukiwaniu programów, które możesz pobrać za pomocą połączenia bezprzewodowego. |
| Zmywanie wstępnie | - | Średni do wysokiego | Wysoki | Średni | Niewielki | Średni | Niewielki | - |
| Zmywanie | - | + | + | - | + | - | - | - |
| Suszenie | - | + | + | + | + | + | + | - |
| Czas trwania (min.) | - | 73-174 | 210 | 241 | 120 | 45 | 30 | - |
| Woda (l) | - | 8,2-12,4 | 16,2 | 8,90 | 14,4 | 10,60 | 10,8 | - |
| Energia (kWh) | - | 0,660-1,113 | 1,38 | 0,654 | 0,62 | 1,10 | 0,65 | - |
| Funkcje do wyboru | - | K | T, E, G, Y, F, R, U, S, Z, H, M, K | T, E, Y, F, S, R, U, Z, H, M, K | T, E, Y, F, U, R, Z, B, H, M, K | T, E, G, R, Z, B, H, M, K | T, E, Z, B, M, K | - |

Pojemność załadunkowa: 15

Wartości podane w tabeli określono przy założeniu standardowych warunków. W warunkach rzeczywistych mogą wystąpić różnice. * Program referencyjny dla instytutów badawczych. Badania przeprowadzane są zgodnie z normą EN 50242/60436 przy pełnych dozownikach soli i nabyliczacza. Wartości podane dla programów innych niż program Eco 50°C są jedynie orientacyjne. (#) Dodatkowe funkcje mogą spowodować zmiany w trakcie trwania programu.

| Dane programu i tabela ze średnim zużyciem | | |
|---|---------------------------|--------------------------------|
| Numer programu | Download-1 | Download-2 |
| Nazwa programu | Fast 60 | SilentWash (Zmywanie ciche) |
| Temperatura zmywania | 70 °C | - |
| <p>Ten program jest odpowiedni do szybkiego zmywania codziennych naczyń, które stały brudne przez pewien czas.</p> <p>Jest to program do codziennego zmywania normalnie zabrudzonych naczyń w najbardziej cichy sposób.</p> | | |
| Stoień zabrudzenia | | |
| Zmywanie wstępnie | Średni | Średni |
| Zmywanie | + | - |
| Suszenie | + | + |
| Czas trwania (min.) | 60 | 234 |
| Woda (l) | 13,80 | 9,6 |
| Energia (kWh) | 1,20 | 0,65 |
| Funkcje do wyboru | T, E, G, R, Z, B, H, M, K | T, E, G, R, M, K |

7.2 Dodatkowe funkcje

Programy zmywarki są zaprojektowane z myślą o optymalnym czyszczeniu, biorąc pod uwagę rodzaj zabrudzenia, obciążenie glebą i charakterystykę naczyń.

Dostępne są dodatkowe funkcje, które optymalizują pranie, oszczędzając czas, wodę i energię, jednocześnie zwiększając higienę i wygodę.



Dodatkowe funkcje mogą spowodować zmianę czasu trwania programu.



Dodatkowe funkcje nie są odpowiednie dla wszystkich programów prania. Wyświetlanie funkcji, która nie jest odpowiednia dla programu, nie będzie aktywne.



Funkcje, które można wykorzystać w programach prania, są oznaczone literami, takimi jak "A, B, D, E, G, F, F, K..." w "Tabeli informacji o programie i średnich wartościach zużycia". Instrukcje dotyczące korzystania z tych funkcji można znaleźć w rozdziale "Funkcje dodatkowe" instrukcji obsługi.



Niektórych funkcji pomocniczych nie można używać razem. Jeśli wybrana funkcja nie jest aktywna, mimo że znajduje się w "Tabeli informacji o programie i średnich wartościach zużycia", można ją aktywować po wyłączeniu innych funkcji pomocniczych.

Aby dodać dodatkowe funkcje do programu:

1. Wybierz żądany program prania.
2. Po wybraniu funkcji dodatkowej zapala się wskaźnik funkcji dodatkowej. Po ponownym naciśnięciu funkcyjnego wskaźnika zgaśnie, a wybór zostanie anulowany.

Jeśli Twoje urządzenie ma funkcje podmenu w zależności od modelu, zapoznaj się z instrukcjami w sekcji Dodatkowe funkcje, aby zapoznać się z ich użyciem.



"Nie wszystkie funkcje oznaczone literami, takimi jak "A,B,D,E,G,F,K..." w tabeli informacji o programie i średnich wartości zużycia mogą być używane w Twojej maszynie, funkcje, które mogą być używane w Twojej maszynie, są opisane w rozdziale Dodatkowe funkcje niniejszej instrukcji.

Self Dry Funkcja (K)

(W zależności od modelu)

Dzięki funkcji "Self Dry" w Twojej maszynie zwiększa się wydajność suszenia Twojej maszyny i uzyskuje się oszczędność energii.

Po aktywowaniu tej funkcji drzwi pralki otwierają się automatycznie po zakończeniu cyklu prania.

Funkcja może wydłużyć czas trwania wybranego programu do 35 minut.



Funkcja może wydłużyć czas trwania wybranego programu do 35 minut.



Self Dry funkcja otwiera drzwi po zakończeniu prania dzięki "wałkom otwierania drzwi". Ten proces trwa około 2 minut. Jeśli zasilanie zostanie odcięte podczas wysuwania się wałów, nie należy zamykać drzwi na siłę. Po przywróceniu zasilania proces jest zakończony, a wały zostaną ponownie wciągnięte.

Aby zmienić funkcję Self Dry:

1-Po włączeniu urządzenia naciśnij i przytrzymaj przycisk Menu przez 1 sekundę.

2- Użyj <- i +>, aby przełączyć ekran na opcję "o:".

3-Użyj wyboru, aby wybrać o:0 lub o:1.

Opcja o:0 oznacza, że funkcja Self Dry jest wyłączona, a opcja o:1 oznacza, że funkcja Self Dry jest włączona.

4-Naciśnij przycisk Menu, aby wyjść z menu ustawień. Twoje ustawienia zostaną zapisane automatycznie.

7.3 Funkcje

SilentWash Funkcja (S)

(w zależności od modelu)

Funkcja SilentWash jest ważna dla 3 programów.

1. Ekologiczny
2. Automatyczny
3. Intensywny

Gdy programy te są uruchamiane z funkcją cichego prania, poziom dźwięku spada o 2 DBA, a czas prania wydłuża się do 68 minut.

MaxiDry Funkcja (G)

(w zależności od modelu)

Ta funkcja zapewnia maksymalną wydajność suszenia. Może wydłużyć czas trwania wybranego programu do 35 minut.

Fast+ funkcja (F)

(w zależności od modelu)

Pozwala na pranie wybranego programu pod wyższym ciśnieniem i temperaturą, skracając czas prania i zmniejszając ilość wody.

Funkcja połowy obciążenia (Y)

(W zależności od modelu)

Jest używany, gdy chcesz uruchomić maszynę, zanim się zapełni.

1. Załaduj naczynia do zmywarki zgodnie z potrzebami.
2. Włącz urządzenie za pomocą przycisku włączania/wyłączania.
3. Po wybraniu żadanego programu naciśnij przycisk Half Load.
4. Naciśnij przycisk Start/Pauza/Anuluj, aby uruchomić program.

Dzięki funkcji Half Load możesz jednocześnie korzystać z górnego i dolnego kosza maszyny, oszczędzając wodę i energię.

Ostrzeżenie o trybie prania narożników

Możliwe jest sprawdzenie stanu programu z modułu w lewym górnym rogu maszyny podczas działania programu i po jego za-

kończeniu. Po uruchomieniu wybranego programu niebieski wskaźnik wskazuje, że program jest na etapie prania, a czerwony wskaźnik wskazuje, że jest na etapie suszenia. Zielony wskaźnik oznacza, że program się zakończył. Wskaźniki modułu są wyłączone, jeśli drzwi zostaną otwarte podczas działania programu lub po jego zakończeniu.

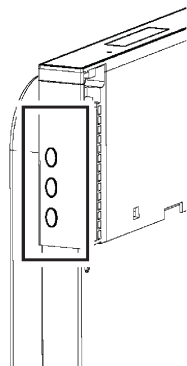

W modelach ze wskaźnikiem mycia narożników i automatycznym otwieraniem drzwi, czerwona dioda LED (etap suszenia trwa) pozostaje włączona po otwarciu drzwi z automatycznym otwieraniem drzwi.

Niebieski:Mycie

Czerwony:Suszenie

Zielony: Program jest kompletny

7.4 Programowanie czasu prania (opóźnienie)

Jeśli w Twojej okolicy obowiązuje ekonomiczna taryfa za energię elektryczną, możesz skorzystać z funkcji opóźnienia, aby umyć naczynia w odpowiednich godzinach. Możesz odroczyć czas rozpoczęcia wybranego programu do 24 godzin.

1. Po wybraniu programu prania i innych dodatkowych funkcji naciśnij przycisk opóźnienia.
2. Po naciśnięciu przycisku drzemki na linii informacyjnej wyświetlacza pojawi się liczba "0:30", a wskaźnik drzemki zacznie migać.

3. Ustaw żądany czas, naciskając przycisk drzemki. Za każdym naciśnięciem przycisku czas zwiększa się w odstępach 30-minutowych do 6 godzin, a następnie w odstępach 1-godzinnych do 24 godzin.
4. Zamknij drzwi maszyny po wykonaniu opóźnienia. Program uruchomi się automatycznie po upływie opóźnienia.

Zmiana ustawień, gdy funkcja drzemki jest aktywna

Gdy funkcja opóźnienia jest aktywna, nie można wprowadzać zmian w programie prania, dodatkowych funkcjach i/lub czasie opóźnienia.

Po uruchomieniu programu nie można ustawić/zmienić programu i funkcji pomocniczych.

Jak anulować funkcję drzemki

Otwórz drzwi urządzenia, naciśnij i przytrzymaj przez trzy sekundy przycisk wyboru programu / Anuluj program. Po wyświetleniu na ekranie odliczania 3 – 2 – 1, 0:01 zamknij drzwi maszyny i poczekaj na zakończenie procesu opróżniania. Proces opróżniania jest zakończony w ciągu 2 minut, a po zakończeniu urządzenie wyda ostrzeżenie dźwiękowe.

Nie można ustawić funkcji opóźnienia po uruchomieniu programu.

7.5 Funkcje w menu ustawień

(W zależności od modelu)

W menu ustawień urządzenia znajdują się dodatkowe funkcje w zależności od modelu. Aby uzyskać dostęp do tych funkcji, naciśnij i przytrzymaj przycisk Menu przez 3 sekundy. Użyj <- i +>, aby wybrać funkcję lub ustawienie, na którym chcesz wykonać operację.



W niektórych modelach wystarczy jednokrotne naciśnięcie przycisku menu, aby wejść do menu ustawień.

Zmień funkcję lub ustawienie, które chcesz zmienić, za pomocą wyboru i zapisz ustawienia, wyłączając urządzenie.

Funkcje podmenu:

(W zależności od modelu)

Self Dry Funkcja wyłączona / włączona



Dodatkowa funkcja wył./wł.:
(w zależności od modelu)



7.6 Zmiana głośności ostrzeżenia

1. Po włączeniu urządzenia naciśnij przycisk Menu przez 3 sekundy.

 W niektórych modelach wystarczy jednokrotne naciśnięcie przycisku menu, aby wejść do menu ustawień.

2. Naciśnij <- i +>, aby przejść do pozycji "S:" na ekranie.

3. Za każdym razem, gdy naciśniesz przycisk wyboru, poziom dźwięku ostrzegawczego zmieni się na "S:0" wyłączony, "S:1" średni, "S:2" wysoki.

4. Wyłącz urządzenie za pomocą przycisku Włącz / Wyłącz, aby zapisać.

7.7 Funkcja Homewhiz

 Najpierw przeczytaj sekcję "Instrukcje bezpieczeństwa".

Dzięki funkcji HomeWhiz możesz sterować zmywarką z urządzenia inteligentnego i uzyskiwać informacje o stanie swojej zmywarki.

 HomeWhiz działa tylko w paśmie częstotliwości 2,4 GHz.

 Po wybraniu tej funkcji można korzystać z urządzenia za pomocą urządzenia inteligentnego. Jeśli funkcja nie jest wybrana, możesz monitorować swoją maszynę za pomocą aplikacji.

 Możesz śledzić, czy funkcja jest włączona, czy wyłączona, na wskaźniku na produkcie. W przypadkach, gdy nie można włączyć funkcji, wskaźnik HomeWhiz będzie wyłączony lub będzie migać w krótkich odstępach czasu. Przykładami takich sytuacji są sytuacje, gdy ustawienie połączenia bezprzewodowego jest wyłączone lub drzwi urządzenia są otwarte.

 Funkcja jest wyłączana po otwarciu drzwi zmywarki lub wykonaniu operacji włączania/wyłączania na urządzeniu. Można go ponownie wybrać za pomocą przycisku na pilocie.



Widok ekranu, gdy Homewhiz jest otwarty

Ustawienia instalacji Homewhiz i konta użytkownika

Aby korzystać z funkcji połączenia bezprzewodowego na swoim komputerze, zainstaluj aplikację HomeWhiz z rynku aplikacji na swoim urządzeniu inteligentnym. Upewnij się, że Twoje urządzenie inteligentne jest podłączone do Internetu, aby korzystać z aplikacji. Jeśli korzystasz z aplikacji po raz pierwszy, zakończ proces rejestracji, korzystając ze swojego adresu e-mail z aplikacji. Możesz korzystać ze wszystkich produktów w swoim domu z funkcją HomeWhiz za pośrednictwem tego konta po zakończeniu procesu rejestracji. Możesz zobaczyć produkty sparowane z Twoim kontem, dotykając sekcji "Dodaj/Usuń produkt" na stronie

"Produkty" w aplikacji. Na tej stronie można przeprowadzić parowanie tych produktów z użytkownikami.

Pierwsza instalacja

1. Kliknij przycisk "Dodaj urządzenie" i wybierz "Zmywarka" w sekcji "Urządzenia kuchenne".
2. Zeskanuj kod kreskowy znajdujący się obok drzwi lub wprowadź "Numer produktu urządzenia".
3. Gdy urządzenie jest wyłączone, naciśnij jednocześnie przyciski włączania/wyłączania i pilota.
4. Wybierz sieć, do której chcesz podłączyć zmywarkę, i wprowadź hasło sieciowe.
5. Ikona HomeWhiz () będzie migać podczas podłączania zmywarki. Po nawiązaniu połączenia odpowiednia ikona zaświeci się na stałe.
6. Nadaj nazwę swojej zmywarce. To jest ostatni krok. Możesz zobaczyć swój produkt na stronie "Urządzenia".
7. Po pomyślnym zakończeniu początkowej instalacji zmywarki produkt automatycznie wyświetli ekran główny i powróci do trybu użytkownika.
8. Jeśli instalacja nie powiedzie się lub nie zostanie zakończona w ciągu 5 minut, ikona HomeWhiz zostanie zamknięta, a produkt sam się wyłączy. Aby ponownie rozpocząć instalację, powtórz kroki instalacji od kroku 1.

Korzystanie ze zmywarki na wielu urządzeniach

Możesz używać zmywarki na więcej niż jednym urządzeniu inteligentnym. Aby to zrobić, zainstaluj aplikację HomeWhiz na drugim urządzeniu inteligentnym. Po otwarciu aplikacji musisz zalogować się na swoje konto.

 Jeśli konto, na które jesteś zalogowany, jest kontem, do którego wcześniej dodałeś produkty, możesz zacząć korzystać ze swojej zmywarki bezpośrednio po zalogowaniu.

Aby korzystać z zainstalowanej zmywarki z nowego konta, wykonaj poniższe czynności.

1. Utwórz nowe konto i zaloguj się do aplikacji HomeWhiz za pomocą tego konta. Upewnij się, że urządzenie inteligentne i zmywarka są podłączone do tej samej sieci.
2. Na stronie Produkty dotknij sekcji "Dodaj/Usuń produkt". W zakładce "Inne produkty" możesz zobaczyć produkt i użytkownika, do którego należy.
3. Naciśnij symbol (+) obok zmywarki, którą chcesz dodać, i nazwij produkt.
4. Twoja prośba o dodanie produktu zostanie wysłana do właściciela produktu za pośrednictwem poczty elektronicznej. Po zatwierdzeniu przez właściciela możesz zacząć korzystać z produktu jako partner.

 Po zakończeniu procesu instalacji urządzenie inteligentne i zmywarka nie muszą być podłączone do tej samej sieci. Możesz korzystać z produktu, o ile Twoje urządzenie inteligentne jest podłączone do Internetu.

 Możesz zobaczyć produkty sparowane z Twoim kontem, dotykając sekcji "Dodaj/Usuń produkt" na stronie "Produkty" w aplikacji. Możesz sparować te produkty z użytkownikami z tej strony.

CustomWash / Xmode

Jest to inteligentna funkcja, która pozwala spersonalizować program prania za pomocą aplikacji HomeWhiz. Po zakończeniu wybranego programu możesz ocenić program za pomocą tej funkcji za pośrednictwem HomeWhiz. Możesz spersonalizować program za pomocą aplikacji na podstawie swojej oceny.

i Dzięki tej funkcji mogą wystąpić zmiany w zużyciu energii, wody i czasie trwania zaktualizowanego programu. Programy, które obsługują tę funkcję, są oznaczone tym symbolem funkcji w aplikacji HomeWhiz.

Wyświetlanie wartości zużycia energii w domu

Twoja zmywarka ma funkcję zarządzania zużyciem. Ta funkcja może mieć różne możliwości w zależności od produktu (monitorowanie zużycia energii, monitorowanie zużycia wody itp.). Aby ta funkcja działała, produkt musi być dodany do HomeWhiz i podłączony do Internetu. Możesz monitorować informacje o zużyciu inteligentnej zmywarki do naczyń w różnych okresach czasu i oszczędzać pieniądze, otrzymując sugestie dotyczące zmniejszenia zużycia.

i Dane dotyczące zużycia w aplikacji HomeWhiz służą wyłącznie celom informacyjnym i mogą różnić się od rzeczywistych informacji o zużyciu.

i Wartości podane na etykiecie produktu są podane w standardowych warunkach laboratoryjnych. Wartości zużycia mogą się różnić w zależności od warunków użytkowania i warunków klimatycznych klienta.

Strona głównaWhiz wł./wył.

Naciśnij z pilotem zdalnego sterowania, aby włączyć tę funkcję.



Jeśli naciśniesz przycisk pilota, gdy funkcja jest włączona, funkcja HomeWhiz zostanie wyłączona, a wyświetlacz produktu powróci do wyświetlacza czasu opóźnienia/czasu trwania programu. W pozycji wyłączonej dioda LED przycisku HomeWhiz zgaśnie.

i Możesz śledzić, czy połączenie bezprzewodowe jest włączone, czy wyłączone, na wskaźniku na produkcie. Jeśli połączenie bezprzewodowe jest wyłączone, możesz zobaczyć, że ikona HomeWhiz jest wyłączona. Jeśli ikona HomeWhiz jest stale włączona, oznacza to, że połączenie z siecią bezprzewodową produktu jest włączone, a produkt jest połączony z siecią bezprzewodową. Jeśli ikona HomeWhiz stale w krótkich odstępach czasu, oznacza to, że jest włączony, ale nie połączył się z siecią lub próbuje się z nią połączyć.

Sieć bezprzewodowa wł./wył.

Gdy urządzenie jest włączone, naciśnij i przytrzymaj przycisk "Menu" przez 1 sekundę, aby wejść do menu ustawień. Postępuj zgodnie z instrukcjami wyświetlanymi na ekranie i używaj przycisków < i +> na panelu, aż zaświeci się wskaźnik połączenia Wi-Fi. Naciśnij przycisk Wybór, aby wyłączyć pozycję połączenia Wi-Fi, jeśli jest włączone; do włączonej, jeśli jest wyłączona. W menu ustawień włączania/wyłączania połączenia bezprzewodowego, jeśli połączenie bezprzewodowe jest włączone, wskaźnik połączenia Wi-Fi świeci w sposób ciągły; jeśli połączenie bezprzewodowe jest wyłączone, wskaźnik połączenia Wi-Fi i wyłącza się w krótkich odstępach czasu.

Po włączeniu sieci bezprzewodowej urządzenie automatycznie połączy się z siecią domową przy użyciu wcześniej wprowadzonych ustawień konfiguracyjnych.

Usuwanie ustawień HomeWhiz

Gdy zmywarka jest włączona, naciśnij i przytrzymaj pilota zdalnego sterowania i kierunku menu (-) przez 5 sekund. Po odliczeniu 5 - 4 - 3 - 2 - 1 na ekranie Twoje ustawienia zostaną usunięte.

Rozwiązywanie problemów z HomeWhiz

Jeśli wystąpią jakiegokolwiek problemy ze sterowaniem lub połączeniem, wykonaj następujące czynności. Jeśli problem będzie się powtarzał, wykonaj następny krok.

1. Sprawdź, czy Twoje urządzenie inteligentne jest podłączone do Internetu.
2. Zamknij i ponownie otwórz aplikację HomeWhiz na swoim urządzeniu inteligentnym.
3. Uruchom ponownie urządzenie inteligentne.
4. Sprawdź stan połączenia bezprzewodowego zmywarki. Jeśli jest to "Połączenie bezprzewodowe: wyłączone", ustaw je na "Połączenie bezprzewodowe: włączone", poczekaj, aż urządzenie połączy się i zamknie, a następnie ponownie otwórz aplikację HomeWhiz na swoim urządzeniu inteligentnym.
5. Jeśli nie można nawiązać połączenia za pomocą powyższych operacji, powtórz początkowe ustawienia konfiguracji produktu.
6. Jeśli problem będzie się powtarzał, skontaktuj się z autoryzowanym serwisem.

7.8 Użycie danych Homewhiz

Ten produkt zbiera i przesyła dane o użytkowaniu po połączeniu z Internetem (np. wybrany program, czas trwania programu, kody błędów). Zgodnie z unijnym prawem o danych (rozporządzenie UE 2023/2854) masz prawo dostępu do tych danych i zarządzania nimi.

Szczegółowe informacje o tym, jakie dane są gromadzone, w jaki sposób są wykorzystywane i jak uzyskać do nich dostęp, można znaleźć na stronie:

www.homewhiz.com/eu-data-act-policy

7.9 Modyfikacja programu do pobrania

Możesz zmienić ostatni program w produkcie, Pobrany program, za pomocą aplikacji Homewhiz. Możesz zobaczyć, jakie mogą być programy do pobrania i jaki jest domyślny program do pobrania w tabeli informacji o programie i średnich wartościach zużycia.

Aby zmienić program do pobrania:

-Połącz się ze swoim produktem z aplikacji HomeWhiz.

-Włącz funkcję zdalnego sterowania w produkcie.

-Przejdź do strony ustawień produktu z aplikacji HomeWhiz.

-Przejdź do strony Pobierz program ze strony ustawień produktu.

-Wybierz żądany program na stronie Pobierz program i naciśnij przycisk Pobierz program w aplikacji HomeWhiz.

-Podczas pobierania programu na produkcie oraz w aplikacji HomeWhiz zostanie wyświetlona animacja.

-Po zakończeniu procesu pobierania możesz użyć nowo wybranego programu do pobrania, wybierając go z produktu lub z aplikacji HomeWhiz.



Jeśli pobierzesz inny program do produktu, poprzedni wybór zostanie anulowany.



Do produktu można pobrać dowolną liczbę programów, a program do pobrania można zmienić w dowolnym momencie. Wystarczy, że urządzenie inteligentne i produkt są podłączone do Internetu i aby funkcja zdalnego sterowania w produkcie była włączona.

7.10 Uruchamianie programu

Po wybraniu programu i dodatkowych funkcji zamknij drzwiczki, aby uruchomić maszynę.

Maszyna przeprowadza proces zmiękczenia wody w zależności od twardości wody z sieci wodociągowej. Czas prania może się różnić w trakcie trwania programu, w zależności od temperatury w pomieszczeniu, w którym znajduje się pralka, temperatury wody z sieci i ilości naczyń.

Uważaj, aby nie otworzyć drzwi maszyny podczas jej pracy. Po otwarciu drzwi urządzenia może wydobyć się para, zachowaj ostrożność.

Po chwili milczenia w trybie czuwania w celu całkowitego spuszczenia pozostałej wody z naczyń i urządzenia po wyłukaniu

oraz w celu wyczyszczenia zmiękczacza wody, kontynuuje on pracę na etapie suszenia.

7.11 Rezygnacja z Programu

Otwórz drzwi urządzenia, naciśnij i przytrzymaj przez trzy sekundy przycisk wyboru programu / Anuluj program. Po wyświetleniu na ekranie odliczania 3 – 2 – 1, 0:01 zamknij drzwi maszyny i poczekaj na zakończenie procesu opróżniania. Proces opróżniania jest zakończony w ciągu 2 minut, a po zakończeniu urządzenie wyda ostrzeżenie dźwiękowe.

W zależności od etapu anulowanego programu, detergent lub nabłyszczacz mogą pozostać w pralce i/lub na umytych rzeczach.

7.12 Wskaźnik ostrzegawczy niedoboru soli

Aby dowiedzieć się, czy ilość soli zmiękczającej w urządzeniu jest wystarczająca, sprawdź wskaźnik ostrzegawczy o niedoborze soli na ekranie urządzenia zacznie się świecić, należy ponownie napełnić pojemnik na sól solą.

Regulacja poziomu twardości wody jest wyjaśniona w rozdziale System zmiękczenia wody.

7.13 Wskaźnik ostrzegawczy niedoboru nabłyszczacza

Aby dowiedzieć się, czy ilość nabłyszczacza w urządzeniu jest wystarczająca, sprawdź wskaźnik ostrzegawczy o braku nabłyszczacza na ekranie urządzenia. Gdy wskaźnik ostrzegawczy o braku nabłyszczacza na ekranie urządzenia zacznie się świecić, należy uzupełnić komorę na nabłyszczacz.

Regulacja ilości płynu nabłyszczającego

1. Po włączeniu urządzenia naciśnij przycisk Menu przez 3 sekundy.



W niektórych modelach wystarczy jednokrotne naciśnięcie przycisku menu, aby wejść do menu ustawień.

2. Użyj <- i >, aby przejść do pozycji "P:" na ekranie.

3. Dostosuj do odpowiedniego poziomu za pomocą wyboru.

4. Wyłącz urządzenie za pomocą przycisku Włącz / Wyłącz, aby zapisać.

W pozycji P:0 w programie prania nie jest dodawany nabłyszczacz.

W pozycji P:1 dodaje się 1 dawkę nabłyszczacza.

W pozycji P:2 aplikuje się 2 dawki nabłyszczacza.

W pozycji P:3 aplikuje się 3 dawki nabłyszczacza.

W pozycji P:4 aplikuje się 4 dawki nabłyszczacza.

7.14 Zakończenie programu

Gdy wybrany program zakończy się, pojawi się ostrzeżenie dźwiękowe o konieczności wyłączenia komputera.

To ostrzeżenie dźwiękowe jest powtarzane w określonych odstępach czasu, aż urządzenie się wyłączy.

Po zakończeniu programu prania zapala się wskaźnik końca programu.

1. Otwórz pokrywę urządzenia.
2. Naciśnij przycisk włączania/wyłączenia, aby wyłączyć urządzenie.
3. Zamknij kran.
4. Odłącz urządzenie od gniazdka.

Aby oszczędzać energię, urządzenie wyłączy się automatycznie po zakończeniu programu lub jeśli program nie jest uruchomiony.

Po umyciu naczyń pozostaw je w pralce na około 15 minut, aby ostygły. Jeśli w tym czasie zostawisz uchylone drzwi pralki, naczynia szybciej wyschną. Zwiększy to wydajność suszenia Twojej maszyny.

8 Konserwacja i czyszczenie

8.1 Konserwacja i czyszczenie



Przeczytaj najpierw sekcję "Instrukcje bezpieczeństwa"!



Odłącz zmywarkę i zakręć kran przed czyszczeniem.



Do czyszczenia nie używaj materiałów ściernych.



Filtr i ramiona spryskujące należy czyścić co najmniej raz w tygodniu, aby zapewnić wydajną pracę zmywarki.

Regularne czyszczenie przedłuży żywotność produktu i zmniejszy typowe problemy.

Czyszczenie zewnętrznej powierzchni zmywarki

Delikatnie przetrzyj zewnętrzną część zmywarki i uszczelki drzwi delikatnym środkiem czyszczącym i wilgotną szmatką. Wytrzyj "panel sterowania" tylko lekko damp płótno.

Czyszczenie wnętrza zmywarki

Zmywarkę należy czyścić co miesiąc detergentem lub specjalnymi środkami do czyszczenia zmywarek, uruchamiając zmywarkę w cyklu pracującym w najwyższej możliwej temperaturze. Pomoże to usunąć zanieczyszczenia i kamień z wnętrza zmywarki. Jeśli w zmywarce pozostaje woda, spuść ją ze zmywarki, postępując zgodnie z procedurą opisaną w rozdziale "Anulowanie cyklu". Jeśli nie można spuścić wody, wyjmij filtry zgodnie z opisem w rozdziale "Czyszczenie filtrów" i sprawdź dno zmywarki pod kątem cząstek brudu, które nagromadziły się i zablokowały drogę wodną, a następnie wyczyść je w razie potrzeby.

8.2 Czyszczenie filtrów

(w zależności od modelu)

Czyść filtry co najmniej raz w tygodniu, aby zapewnić wydajną pracę zmywarki. Sprawdź, czy na filtrach nie pozostały resz-

tki jedzenia. Jeśli pozostaną jakiegokolwiek resztki jedzenia, wyjmij filtry i dokładnie wyczyść je pod bieżącą wodą.

1. Wyjmij mikrofiltr i grupę filtrów zgrubnych, obracając je w kierunku przeciwnym do ruchu wskazówek zegara i wyciągając.

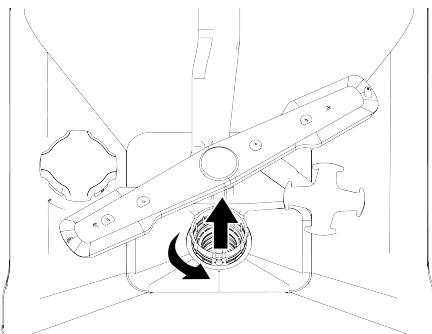

2. Wyciągnij metalowy/plastikowy filtr (3).

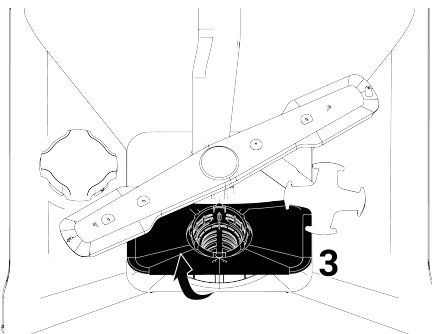

3. Naciśnij dwa zatrzaski na filtrze zgrubnym do środka, aby oddzielić filtr zgrubny od grupy.

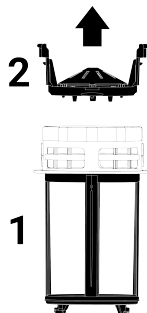

4. Wyczyść wszystkie trzy filtry pod bieżącą wodą za pomocą szczotki.
5. Wymień metalowy/plastikowy filtr.
6. Włóż filtr zgrubny do mikrofiltra. Upewnij się, że jest prawidłowo ustawiony. Obróć zgodnie z ruchem wskazówek zegara, aż usłyszysz kliknięcie.

 Zmywarki nie wolno używać bez filtrów.

 Nieprawidłowa instalacja filtrów zmniejszy wydajność prania.

8.3 Czyszczenie filtra węża

Zmywarka jest zabezpieczona przed uszkodzeniem przez brud (piasek, glinę, rdzę itp.) z sieci wodociągowej lub sieci wodociągowej za pomocą filtra w wężu doprowadzającym wodę. Od czasu do czasu sprawdzaj filtr i węż i czyść je w razie potrzeby.

1. Zakręć kran i odłącz węż.
 2. Po wyjęciu filtra z węża wyczyść go pod bieżącą wodą.
 3. Umieść oczyszczony filtr z powrotem na swoim miejscu w wężu.
 4. Podłącz węż do kranu.
- (w zależności od modelu)

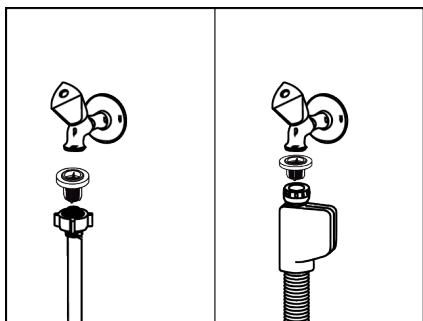

8.4 Czyszczenie śmigieł

Wirniki należy czyścić co najmniej raz w tygodniu, aby zapewnić wydajną pracę maszyny.

Dolne śmigło

Sprawdź, czy dolne otwory wirnika (1) są zatkane. Jeśli jest blokada, wyjmij wirnik i wyczyść go. Dolny wirnik można zdjąć, pociągając go do góry (w zależności od modelu)

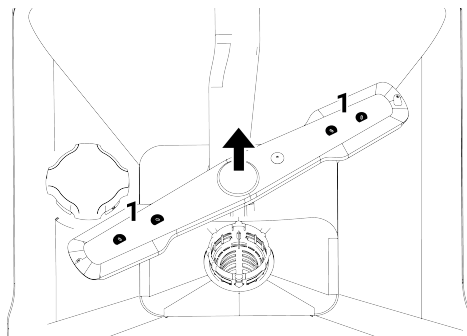

Sprawdź, czy otwory w zespole wirnika nie są zatkane. Jeśli jest blokada, wyjmij zespół wirnika i wyczyść go. (W zależności od modelu)

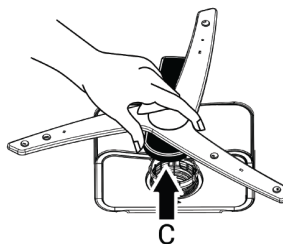

Aby zdjąć i wyczyścić dolną grupę śmigła, przytrzymaj ją jedną ręką z punktów (C) pokazanych na rysunku i pociągnij do góry. Po oczyszczeniu ponownie zamocuj grupę śmigieł, wykonując te same czynności w odwrotnej kolejności. (W zależności od modelu)

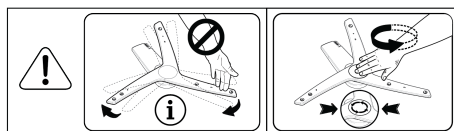

i Nie próbuj obracać śmigła, trzymając za końce. Próba obrócenia go za końce może spowodować pęknięcie przekładni wewnątrz śmigła.

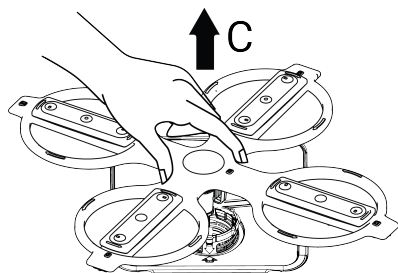

Aby zdjąć i wyczyścić dolną grupę śmigła, przytrzymaj ją jedną ręką z punktów (C) pokazanych na rysunku i pociągnij do góry. Po oczyszczeniu ponownie zamocuj grupę śmigła, wykonując te same czynności w odwrotnej kolejności. (W zależności od modelu)

Górne śmigło

Sprawdź, czy otwory górnego wirnika (1) są zatkane. Jeśli jest blokada, wyjmij wirnik i wyczyść go. Możesz zdjąć górny wirnik, obracając jego nakrętkę w lewo.

Podczas ponownego mocowania górnego śmigła należy całkowicie dokręcić nakrętkę.

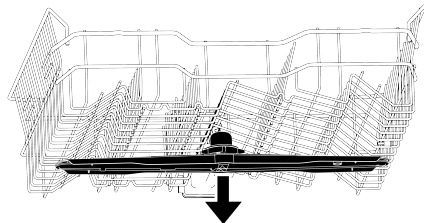
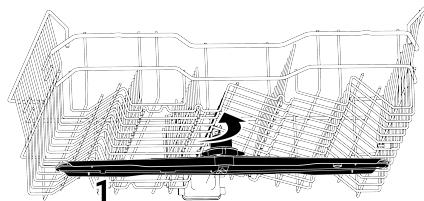

9 Rozwiązywanie problemów

9.1 Kody błędów, przyczyny i rozwiązania

| Kod błędu | Przyczyna | Rozwiązanie |
|--|---|---|
| E01 Ostrzeżenie P1 Miga Dioda LED zasilania | Błąd napełniania wody w obudowie | 1-Włączono algorytm błędu. 2-Koniec cyklu. Jeśli błąd wciąż się pojawia: 1-Odłącz zasilanie. 2-Zamknij zawór. 3-Skontaktuj się z autoryzowanym serwisem. |
| E02 Ostrzeżenie P2 Miga Zaświeci się ikona przerwy w dostawie wody. Świeci się dioda mycia. | Ostrzeżenie o braku wody | Sprawdź dopływ wody. |
| | Filtr jest zablokowany | 1-Odłącz połączenie elektryczne. 2-Odłącz przyłącze wody. 3-Usuń wąż dopływowy. 4-Sprawdź i wyczyść filtr. 5-Podłącz przyłącze wody. 6-Podłącz połączenie elektryczne. |
| | Inne | Jeśli błąd wciąż się wyświetla: 1-Wyłącz zmywarkę. 2-Skontaktuj się z autoryzowanym serwisem. |
| E06 Ostrzeżenie Błyski P2 Błyski P6 | Czujnik temperatury w zmywarce jest zepsuty | Jeśli ten błąd stale się pojawia się, a wydajność zmywania zmniejszyła się: 1-Wyłącz zmywarkę. 2-Skontaktuj się z autoryzowanym serwisem. |
| E07 Ostrzeżenie Błyski P2 Błyski F1 i F2 | Przepływomierz jest zepsuty | 1-Włączono algorytm błędu. 2-Koniec cyklu. Jeśli błąd wciąż się pojawia: 1-Odłącz zasilanie. 2-Zamknij zawór. 3-Skontaktuj się z autoryzowanym serwisem. |



Kody błędów mogą się zmieniać w zależności od modelu.

9.2 Rozwiązywanie problemów

Zmywarka nie uruchamia się.

- Wtyczka sieciowa może nie być podłączona. >>> Sprawdź, czy wtyczka sieciowa jest podłączona.

- Bezpiecznik mógł się przepalić. >>> Sprawdź bezpieczniki w swoim domu.
- Woda może nie płynąć. >>> Upewnij się, że zawór dopływowy wody jest otwarty.
- Drzwi zmywarki mogą być otwarte. >>> Upewnij się, że drzwi zmywarki są zamknięte.
- Przycisk włączania/wyłączania mógł zostać nienaciśnięty. >>> Pamiętaj, aby włączyć zmywarkę, naciskając przycisk „Wł./Wyl.”.

Umyte naczynia nie są czyste

- Naczynia są nieprawidłowo włożone do zmywarki. >>> Włóż naczynia zgodnie z opisem w instrukcji obsługi.
- Wybrany program jest nieodpowiedni. >>>Wybierz program z wyższą temperaturą i dłuższym czasem trwania cyklu.
- Naczynia są bardzo brudne >>> Usuń większe zabrudzenia i resztki z naczyń za pomocą ręcznika papierowego, a następnie umieść je w zmywarce.
- Ramiona natryskowe są zablokowane. >>> Przed rozpoczęciem cyklu upewnij się, że górne i dolne ramiona natryskowe obracają się swobodnie, obracając je ręką.
- Otwory ramion natryskowych są zatkane. >>> Otwory w dolnych i górnych ramionach natryskowych mogą być zatkane resztkami żywności, np. pestkami cytryny. Ramiona natryskowe należy regularnie czyścić, jak pokazano w rozdziale „Czyszczenie i konserwacja”
- Filtry są zatkane. >>> > Sprawdź, czy system filtrów jest czysty. Należy czyścić system filtrów regularnie w sposób pokazany na ilustracjach w rozdziale „Czyszczenie i konserwacja”.
- Filtry są nieprawidłowo zamontowane. >>> Sprawdź system filtrów i upewnij się, że jest on prawidłowo zamontowany.
- Kosze są przeciążone. >>> Nie przeciążaj koszy powyżej ich pojemności.
- Detergent jest przechowywany w nieodpowiednich warunkach. >>>Jeżeli używasz detergentu w proszku, nie przechowuj opakowania w wilgotnym otoczeniu. Jeżeli to możliwe przechowuj detergent w zamkniętym pojemniku. Ze względu na łatwość przechowywania zalecamy stosowanie detergentu w tabletkach.
- Nie użyto odpowiedniej ilości detergentu. >>> Jeżeli używasz detergentu w proszku, dostosuj jego ilość do stopnia zabrudzenia naczyń i typu wybranego programu. W celu uzyskania optymalnych rezultatów zalecamy stosowanie detergentu w tabletkach.

- Niewystarczająca ilość nabłyszczacza. >>> Sprawdzić wskaźnik ostrzegawczy niskiego poziomu nabłyszczacza i w razie potrzeby dodać płynu nabłyszczającego. Jeśli w zmywarce dostępna jest regulacja ilości nabłyszczacza, zwiększ ustawienie nabłyszczacza.
- Pokrywa dozownika detergentu jest otwarta. >>>Po dodaniu detergentu sprawdź, czy pokrywa dozownika detergentu jest dokładnie zamknięta.

Naczynia nie są suche

- Naczynia są nieprawidłowo włożone do zmywarki. >>> Włóż naczynia tak, aby nie zbierała się w nich woda.
- Niewystarczająca ilość nabłyszczacza. >>> Sprawdzić wskaźnik ostrzegawczy niskiego poziomu nabłyszczacza i w razie potrzeby dodać płynu nabłyszczającego. Jeśli w zmywarce dostępna jest regulacja ilości nabłyszczacza, zwiększ ustawienie nabłyszczacza.
- Zmywarka została opróżniona zaraz po zakończeniu programu. >>> Nie opróżniaj zmywarki bezpośrednio po zakończeniu programu zmywania. Otwórz lekko drzwi i poczekaj, aż para wydostanie się z wnętrza. Rozładuj zmywarkę dopiero kiedy naczynia ostygną i będzie można dotknąć ich ręką. Rozpocznij wyjmowanie naczyń od dolnego kosza. Dzięki temu woda pozostała na naczyniach na górnym koszu nie będzie kapać na naczynia w dolnym koszu.
- Wybrany program jest nieodpowiedni. Wydajność suszenia jest niska, ponieważ w krótkich programach temperatura płukania jest również niska. Aby uzyskać lepszą dokładność suszenia, wybierz program o dłuższym czasie trwania.
- Używany jest detergent w tabletkach, ale przycisk tabletki nie jest wciśnięty >>> Jeśli zmywarka posiada funkcję „detergent w tabletkach”, aktywuj ją podczas używania detergentów uniwersalnych.
- Jakość powierzchni naczyń jest niska. >>> Nie można skutecznie umyć naczyń o zniszczonej powierzchni i nie należy ich używać ze względów higienicznych. Po-

nadto przepływ wody po zniszczonych powierzchniach jest utrudniony. Mycie takich naczyń w zmywarce nie jest zalecane.

- Naczynia kuchenne z warstwą teflonową mogą nie być całkowicie suche. Jest to spowodowane strukturą teflonu. Ponieważ napięcie powierzchniowe teflonu i wody, jest inne na powierzchni teflonu mogą pozostawać krople wody.

Na naczyniach pozostają plamy z herbaty, kawy lub szminki.

- Wybrany program jest nieodpowiedni. >>>Wybierz program z wyższą temperaturą i dłuższym czasem trwania cyklu.
- Jakość powierzchni naczyń jest niska. >>>Gdy plamy z herbaty, kawy i inne plamy spowodowane barwnikami wnikną w uszkodzone powierzchnie, nie jest możliwe usunięcie takich plam w zmywarce. Nie można skutecznie umyć naczyń o zniszczonej powierzchni i nie należy ich używać ze względów higienicznych. Mycie takich naczyń w zmywarce nie jest zalecane.
- Detergent jest przechowywany w nieodpowiednich warunkach. >>>Jeżeli używasz detergentu w proszku, nie przechowuj opakowania w wilgotnym otoczeniu. Jeżeli to możliwe przechowuj detergent w zamkniętym pojemniku. Ze względu na łatwość przechowywania zalecamy stosowanie detergentu w tabletkach.

Na naczyniach pozostają plamy z kamienia, a szkło wygląda na zamazane

- Niewystarczająca ilość nablyszczacza. >>> Sprawdzić wskaźnik ostrzegawczy niskiego poziomu nablyszczacza i w razie potrzeby dodać płynu nablyszczającego. Jeśli w zmywarce dostępna jest regulacja ilości nablyszczacza, zwiększ ustawienie nablyszczacza.
- Ustawienie twardości wody jest za niskie lub poziom soli jest niewystarczający. >>> Sprawdź ustawienie twardości wody, mierząc dokładnie twardość wody wodociągowej.

- Rozsypana sól. >>> Uważaj, aby podczas dosypywania soli nie rozsypywać jej wokół otworu do napełniania. Po zakończeniu napełniania zbiornika soli sprawdź, czy pokrywka zbiornika soli jest dokładnie zamknięta. Uruchom program mycia wstępnego, aby usunąć sól rozsypaną w zmywarce. Ponieważ granulki soli pod pokrywą rozpuszczają się podczas mycia wstępnego i spowodują jej poluzowanie, po zakończeniu programu sprawdź i ponownie dokręć pokrywę w razie potrzeby.

Zapach w wnętrzu zmywarki jest inny niż zwykle

- Nowe zmywarki mają specyficzny zapach. Ten zapach zniknie po kilku cyklach zmywania.
- Filtry są zatkane. >>> > Sprawdź, czy system filtrów jest czysty. Należy czyścić system filtrów regularnie w sposób pokazany na ilustracjach w rozdziale „Czyszczenie i konserwacja”.
- Środki chemiczne, które mogą powodować nieprzyjemny zapach, umieszczone są w zbiorniku nablyszczacza. >>> Nie używaj środków chemicznych, takich jak ocet, detergenty do mycia ręcznego i środki do usuwania kamienia.
- Brudne naczynia znajdują się w zmywarce od 2–3 dni. >>> Jeżeli nie planujesz uruchomienia zmywarki zaraz po włożeniu do niej naczyń, usuń resztki z naczyń i uruchom program mycia wstępnego bez detergentu co 2 dni. W takim przypadku nie zamykaj całkowicie drzwi zmywarki, aby w jej wnętrzu nie powstał nieprzyjemny zapach. Można zastosować dostępne w sprzedaży środki do usuwania nieprzyjemnych zapachów lub czyszczenia zmywarek.

Na naczyniach występuje rdza, przebarwienia lub uszkodzenia powierzchni

- Rozsypana sól. >>> Sól może spowodować uszkodzenie lub utlenianie metalowych powierzchni. Uważaj, aby podczas dosypywania soli nie rozsypywać jej wokół otworu do napełniania. Po zakończeniu napełniania zbiornika soli sprawdź, czy pokrywka zbiornika soli jest dokład-

- nie zamknięta. Uruchom program mycia wstępnego, aby usunąć sól rozsypaną w zmywarce. Ponieważ granulki soli pod pokrywą rozpuszczą się podczas mycia wstępnego i spowodują jej poluzowanie, po zakończeniu programu sprawdź i ponownie dokręć pokrywę w razie potrzeby.
- Na naczyniach przez długi czas pozostały resztki żywności zawierające sól. >>>Jeżeli naczynia zabrudzone taką żywnością zostaną pozostawione w zmywarce przez dłuższy czas, należy usunąć zabrudzenia za pomocą mycia wstępnego lub umyć naczynia wkrótce po włożeniu ich do zmywarki.
 - Instalacja elektryczna nie jest uziemiona. >>> Sprawdź, czy zmywarka jest podłączona do uziemionej linii elektrycznej. W przeciwnym razie powstające w zmywarce ładunki elektrostatyczne powodują powstawanie łuków i wżerów na powierzchni przedmiotów metalowych, usuwając warstwę ochronną na powierzchni i powodując ich matowienie.
 - Używane są intensywnie działające środki czyszczące, na przykład wybielacz. >>> W przypadku zastosowania wybielacza warstwa ochronna na metalowych powierzchniach zostanie uszkodzona, a z czasem straci swoje właściwości. Nie należy myć naczyń, używając wybielacza. Jeśli chcesz myć naczynia z użyciem wybielacza, Twoja zmywarka powinna być wyposażona w specjalne wyposażenie i funkcję umożliwiającą mycie z użyciem wybielacza. Dzięki temu sprzętowi i funkcji odpowiednia ilość wybielacza zostanie pobrana podczas zmywania w odpowiednim momencie, dzięki temu możemy cieszyć się jego higienicznym działaniem i odpowiednio wypłukanymi naczyniami.
 - Przedmioty metalowe, na przykład noże, są używane niezgodnie z przeznaczeniem. >>> Używanie noży na przykład do otwierania puszek może spowodować uszkodzenie warstwy ochronnej na ostrzu. Nie należy używać metalowych narzędzi kuchennych niezgodnie z ich przeznaczeniem.

- Sztućce są wykonane z niskiej jakości stali nierdzewnej. >>>Korozi na takich przedmiotach nie można uniknąć; nie należy myć ich w zmywarce.
- W zmywarce myte są zardzewiałe przybory kuchenne. Rdza na skorodowanych przedmiotach może zostać przeniesiona na inne powierzchnie ze stali nierdzewnej i spowodować ich korozję. Takich przedmiotów nie należy myć w zmywarkach do naczyń.

W dozowniku pozostaje detergent.

- Detergent dodano na długo przed rozpoczęciem procesu zmywania. Dodawaj detergent na krótko przed rozpoczęciem zmywania.
- Otwarcie pokrywy zbiornika detergentu jest zablokowane podczas zmywania. >>>Umieść naczynia w taki sposób, aby pokrywa zbiornika na detergent nie otwierała się i woda z ramion natryskowych nie wpływała do zbiornika.
- Detergent jest przechowywany w nieodpowiednich warunkach. >>>Jeżeli używasz detergentu w proszku, nie przechowuj opakowania w wilgotnym otoczeniu. Jeżeli to możliwe przechowuj detergent w zamkniętym pojemniku. Ze względu na łatwość przechowywania zalecamy stosowanie detergentu w tabletkach.
- Otwory ramion natryskowych są zatkane. >>> Otwory w dolnych i górnych ramionach natryskowych mogą być zatkane resztkami żywności, np. pestkami cytryny. Ramiona natryskowe należy regularnie czyścić, jak pokazano w rozdziale „Czyszczenie i konserwacja”

Z naczyń kuchennych usuwane są wzory i zdobienia.

- Szklane naczynia ze zdobieniami i porcelana z wzorami nie nadają się do mycia w zmywarce. Producenci szklanych naczyń i zastawy porcelanowej nie zalecają ich mycia w zmywarce.

Naczynia są porysowane.

- W zmywarce nie należy myć naczyń kuchennych wykonanych z aluminium ani ich zawierających.

- Rozsypana sól. >>> Uważaj, aby podczas dosypywania soli nie rozsypywać jej wokół otworu do napełniania. Rozsypana sól może spowodować zarysowania. Po zakończeniu napełniania zbiornika soli sprawdź, czy pokrywa zbiornika soli jest dokładnie zamknięta. Uruchom program mycia wstępnego, aby usunąć sól rozsypaną w zmywarce. Ponieważ granulki soli pod pokrywą rozpuszczą się podczas mycia wstępnego i spowodują jej poluzowanie, po zakończeniu programu sprawdź i ponownie dokręć pokrywę w razie potrzeby.
- Ustawienie twardości wody jest za niskie lub poziom soli jest niewystarczający. >>> Sprawdź ustawienie twardości wody, mierząc dokładnie twardość wody wodociągowej.
- Naczynia są nieprawidłowo włożone do zmywarki. >>> Umieszczając szklanki i inne szklane przybory kuchenne w koszu, nie opieraj ich o inne naczynia, ale o krawędzie kosza, stojak lub drut podtrzymujący szkło. Uderzanie szklanek o siebie lub inne naczynia z powodu naporu wody podczas zmywania może spowodować powstawanie pęknięć lub rys na powierzchni.
- Na szklanych naczyniach pozostają smugi przypominające plamy po mleku, których nie można zetrzeć ręcznie. Na szklanych naczyniach obserwowanych pod światło widoczne są niebieskie / tęcze smugi.
- Użyto nadmiernej ilości nabłyszczacza. >>> Zmniejsz ustawienie nabłyszczacza. Podczas dodawania nabłyszczacza należy zawsze czyścić rozlany nabłyszczacz.
- Z powodu zbyt miękkiej wody na szkło występuje korozja. >>> Sprawdź ustawienie twardości wody, mierząc dokładnie twardość wody wodociągowej. Jeżeli używana jest miękka woda (<5 dH), nie stosuj soli. Wybierz programy umożliwia-

jące zmywanie w wyższej temperaturze (np. 60–65°C). Można także stosować dostępne w sprzedaży detergentów do ochrony szkła.

W zmywarce tworzy się piana.

- Naczynia zostały umyte ręcznie płynem do naczyń ale nie opłukane przed włożeniem do zmywarki. >>> Płyny do mycia ręcznego nie zawierają składników zapobiegających pienieniu. Przed włożeniem naczyń do zmywarki nie trzeba myć ich ręcznie. Wystarczy usunąć duże resztki pod bieżącą wodą, używając ręczniczka papierowego lub widelca.
- Podczas uzupełniania nabłyszczacz rozlał się w zmywarce. >>> Uważaj, aby nie rozlać nabłyszczacza w zmywarce podczas jego wlewania. Wyczyść rozlany nabłyszczacz papierowym ręcznikiem/ścierką.
- Pokrywa zbiornika nabłyszczacza została pozostawiona otwarta. >>> Upewnij się, że po dodaniu nabłyszczacza pokrywę zbiornika na nabłyszczacz została zamknięta.

Naczynia kuchenne są uszkodzone.

- Naczynia są nieprawidłowo włożone do zmywarki. >>> Włóż naczynia zgodnie z opisem w instrukcji obsługi.
- Kosze są przeciążone. >>> Nie przeciążaj koszy powyżej ich pojemności.
- Po zakończeniu programu w zmywarce znajduje się woda.
- Filtry są zatkane. >>> > Sprawdź, czy system filtrów jest czysty. Należy czyścić system filtrów regularnie w sposób pokazany na ilustracjach w rozdziale „Czyszczenie i konserwacja”.
- Sprawdź czy wąż spustowy jest zapchany/zablokowany. >>> Sprawdź wąż spustowy. W razie potrzeby odłącz wąż spustowy, usuń zator i podłącz go ponownie zgodnie z ilustracjami w instrukcji obsługi.

10 ZASTRZEŻENIE/OSTRZEŻENIE

Niektóre (proste) usterki mogą zostać naprawione przez użytkownika końcowego bez powodowania problemów w zakresie bezpieczeństwa lub niebezpiecznego użytkowania, pod warunkiem, że zostaną one wykonane zgodnie z poniższymi instrukcjami. (Patrz rozdział „Chcę wykonać naprawę samodzielnie”).

Dlatego, z wyjątkiem części określonych w sekcji „Chcę wykonać naprawę samodzielnie”, które mogą być naprawiane przez użytkownika końcowego, zdecydowanie zaleca się naprawę w autoryzowanym serwisie, aby zapobiec problemom związanym z bezpieczeństwem i jest ona obowiązkowa dla kontynuacji gwarancji urządzenia Beko.

CHCĘ WYKONAĆ NAPRAWĘ SAMODZIELNIE

Użytkownik końcowy może wykonać naprawy dla następujących części zamiennych: Zasilacze zewnętrzne, pilot. (Aktualna lista części zamiennych dostępna jest pod adresem <https://www.beko.com.tr/destek> od 1 marca 2021 r.)

Aby zapewnić bezpieczeństwo produktu i uniknąć ryzyka poważnych obrażeń, naprawy należy przeprowadzać zgodnie z instrukcjami zawartymi w instrukcji obsługi lub podanymi pod adresem <https://www.beko.com.tr/destek>. Dla własnego bezpieczeństwa odłącz produkt od zasilania przed przystąpieniem do jakichkolwiek prac naprawczych.

Nie ponosi odpowiedzialności za jakiegokolwiek problemy związane z bezpieczeństwem, które mogą powstać w wyniku <https://www.beko.com.tr/destek> napraw lub prób naprawy przez użytkowników końcowych części innych niż te określone w instrukcjach obsługi lub zgodnie z instrukcjami podanymi pod adresem <https://www.beko.com.tr/destek> częściami z aktualnej listy części dostępnej pod adresem Beko. W takim przypadku gwarancja na produkt Beko będzie nieważna.

Dlatego zdecydowanie zaleca się użytkownikom końcowym powstrzymanie się od samodzielnego wykonywania napraw części innych niż wymienione powyżej i w razie potrzeby skontaktowanie się z autoryzowanym serwisem. Takie próby napraw przez użytkowników końcowych mogą zagrażać bezpieczeństwu, uszkodzić produkt, a w konsekwencji spowodować pożar, zalanie, porażenie prądem i poważne obrażenia ciała.

Naprawa następujących części, ale nie tylko wymienionych, powinna być wykonywana przez autoryzowany serwis: Wewnętrzny zasilacz, kondensatory, baterie i akumulatory itp.

Producent/sprzedawca nie ponosi odpowiedzialności w przypadku gdy użytkownik nie stosuje się do zaleceń.

