

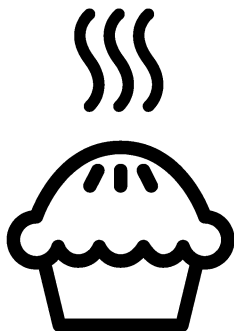

Piekarnik do zabudowy

Instrukcja użytkowania



BIS14305BCS

PL

285.4490.39/R.AA/28.09.2020

7724086723

Prosimy najpierw przeczytać tę instrukcję obsługi!

Drogi Kliencie,

Dziękujemy za wybór produktu firmy Beko. Mamy nadzieję, że wyrób ten, wyprodukowany zgodnie z najwyższymi wymogami jakościowymi i według najnowszej technologii, służyć Ci będzie jak najlepiej. Prosimy zatem przed użyciem tego wyrobu uważnie przeczytać całą tę instrukcję obsługi i wszystkie inne dostarczone z nim dokumenty i zachować je do wglądu w przyszłości. Jeśli przekażesz ten wyrób komuś innemu, oddajcie mu także tę instrukcję. Przestrzegaj wszelkich ostrzeżeń i informacji z tej instrukcji.

Pamiętaj, że niniejsza instrukcja użytkowania może odnosić się także do kilku innych modeli. Różnice pomiędzy modelami wskazano w niniejszej instrukcji.

Objaśnienie symboli

W niniejszej instrukcji użytkowania stosuje się następujące symbole:



Ważna informacja lub przydatna wskazówka dot. użytkowania



Ostrzeżenie przed zagrożeniem dla życia i mienia.



Ostrzeżenie przed porażeniem elektrycznym.



Ostrzeżenie przed zagrożeniem pożarem.



Ostrzeżenie przed gorącymi powierzchniami.

Niniejsze urządzenie jest zgodne z następującymi

Dyrektywami Unii Europejskiej:

- 2006/95/WE LVD (Niskie Napięcia)

- 2004/108/WE EMC (Kompatybilność Elektromagnetyczna)

Importer: Beko S.A.



Ul. Puławska 366, 02-819 Warszawa, www.beko.pl

1 Ważne instrukcje i ostrzeżenia dotyczące bezpieczeństwa i ochrony środowiska 4

Ogólne zasady bezpieczeństwa.....	4
Bezpieczeństwo elektryczne	5
Zasady zachowania bezpieczeństwa przy użytkowaniu tego wyrobu.....	6
Zamierzone przeznaczenie.....	10
Bezpieczeństwo dzieci.....	10
Stare urządzenia	11
Pozbywanie się materiałów opakowaniowych	11

2 Informacje ogólne 12

Opis urządzenia	12
Zawartość opakowania.....	13
Dane techniczne	15

3 Instalacja 16

Przed zainstalowaniem	16
Instalacja i przyłączenie.....	18
Przyszły transport.....	20

4 Przygotowanie 21

Jak oszczędzać energię.....	21
Pierwszy raz.....	21

Ustawianie czasu	21
Pierwsze czyszczenie.....	22
Podgrzewanie wstępne	22

5 Jak obsługiwać piekarnik 23

Ogólne informacje o pieczeniu ciast i mięs oraz o grillowaniu	23
Jak obsługiwać piekarnik elektryczny	24
Korzystanie z funkcji pary	24
Tryby pracy	26
Korzystanie z zegara piekarnika.....	27
Tabela czasów pieczenia.....	30
Jak obsługiwać grill.....	34
Tabela czasów pieczenia przy grillowaniu	34

6 Czyszczenie i konserwacja 35

Informacje ogólne.....	35
Czyszczenie panelu sterowania	35
Czyszczenie piekarnika	35
Przenoszenie drzwiczek piekarnika.	37
Wycinanie szyby w drzwiczkach.....	38
Wymiana lampki w piekarniku.....	39

7 Rozwiązywanie problemów 40

1 Ważne instrukcje i ostrzeżenia dotyczące bezpieczeństwa i ochrony środowiska

W rozdziale tym zawarto instrukcje zachowania bezpieczeństwa, które pomogą uniknąć zagrożenia obrażeniem lub szkodą. Nieprzestrzeganie tych instrukcji spowoduje unieważnienie wszelkich gwarancji.

Ogólne zasady bezpieczeństwa

- Urządzenie może być używane przez dzieci w wieku 8 lat i starsze oraz osoby o ograniczonych zdolnościach fizycznych, czuciowych lub umysłowych, lub nieumiejętne i niedoświadczone, jeśli są pod nadzorem lub poinstruowano je w sprawach użytkowania tego urządzenia w sposób bezpieczny i rozumieją związane z tym zagrożenia. Dzieci nie powinny bawić się tym urządzeniem. Dzieciom bez nadzoru nie należy powierzać czyszczenia ani konserwacji.
- Urządzenie może być używane przez osoby (w tym

dzieci) niepełnosprawne fizycznie, psychicznie lub umysłowo, a także przez osoby bez doświadczenia lub wiedzy w zakresie obsługi urządzenia wyłącznie pod nadzorem lub po uprzednim poinstruowaniu w zakresie bezpiecznego korzystania z urządzenia.

Należy dopilnować, aby dzieci nie bawiły się tym urządzeniem.

- W razie przekazania produktu innej osobie do użytku osobistego lub do celów związanych z wykorzystaniem używanego produktu należy przekazać go wraz z podręcznikiem użytkownika, etykietami produktu i innymi stosownymi dokumentami i elementami.
- Instalacje i naprawy musi zawsze wykonywać autoryzowany pracownik serwisowy. Producent nie odpowiada za szkody wynikłe z instalacji i napraw wykonywanych przez osoby nieupoważnione i może z tego powodu unieważnić

gwarancję. Przed instalacją uważnie przeczytaj tę instrukcję.

- Nie wolno uruchamiać tego wyrobu, jeśli jest niesprawny lub widocznie uszkodzony.
- Po każdym użyciu sprawdź, czy wyłączone zostały pokrętła funkcjonalne.

Bezpieczeństwo elektryczne

- W razie awarii tego urządzenia nie należy go używać do czasu naprawy przez autoryzowany serwis. Grozi to porażeniem elektrycznym!
- To urządzenie można podłączyć tylko do gniazdka z uziemieniem o napięciu i z zabezpieczeniem jakie podano w "Danych technicznych. Zleć wykonanie instalacji uziemienia wykwalifikowanemu elektrykowi, niezależnie od tego, czy używasz transformatora do zasilania. Firma nasza nie ponosi odpowiedzialności za jakiegokolwiek problemy wynikające z braku uziemienia tego

urządzenia zgodnie z miejscowymi przepisami.

- Nie wolno myć urządzenia rozlewając nań wodę! Grozi to porażeniem elektrycznym!
- Nie wolno dotykać wtyczki mokrymi dłońmi. Nie wolno wyciągać wtyczki ciągnąc za przewód, należy ją wyciągnij chwytając za nią samą.
- Urządzenie to trzeba odłączyć od zasilania na czas instalacji, konserwacji, czyszczenia i napraw.
- Aby uniknąć zagrożenia w przypadku uszkodzenia przewodu zasilającego, musi go wymienić producent, punkt serwisowy lub osoba o podobnych kwalifikacjach.
- Urządzenie należy tak zainstalować, aby można było go całkowicie odłączyć od sieci. Odłączenie to należy zapewnić albo poprzez wyjęcie wtyczki z gniazdka, albo wyłączenie wyłącznika, w który wyposażona jest domowa instalacja elektryczna, zgodnie z przepisami budowlanymi.
- Tylna powierzchnia urządzenia nagrzewa się w trakcie jego pracy. Upewnij się, że przyłącze elektryczne

nie dotyka tej tylnej powierzchni; w przeciwnym razie może ono ulec uszkodzeniu.

- Przewód zasilający nie może się zakleszczyć między drzwiczkami i ramą piekarnika, a także nie można go prowadzić przez gorące powierzchnie. W przeciwnym wypadku izolacja przewodów może się topić i w rezultacie może nastąpić zwarcie.
- Wszelkie prace na układach i urządzeniach elektrycznych wykonywać może tylko upoważniony i wykwalifikowany personel.
- W razie jakiegokolwiek awarii wyłącz wyrób i odłącz go od sieci zasilającej. W tym celu wyłącz bezpiecznik zabezpieczający instalację domową.
- Upewnij się, że prąd bezpiecznika jest odpowiedni dla tego wyrobu.

Zasady zachowania bezpieczeństwa przy użytkowaniu tego wyrobu

- **OSTRZEŻENIE:** Podczas użytkowania urządzenie i jego części są gorące. Nie dotykać nagrzaných części.

Dzieci poniżej 8 lat mogą przebywać w pobliżu urządzenia wyłącznie pod nadzorem osób dorosłych.

- Nigdy nie wolno używać tego wyrobu w stanie zakłócenia oceny sytuacji lub koordynacji przez konsumpcję alkoholu i/lub innych środków odmieniających świadomość.
- Zachowaj ostrożność, jeśli w potrawach stosuje się napoje alkoholowe. W wysokiej temperaturze alkohol paruje i może się zapalić po zetknięciu z gorącymi powierzchniami.
- Nie umieszczaj żadnych materiałów łatwopalnych w pobliżu tego wyrobu, ponieważ jego boki mogą bardzo się nagrzewać przy pracy.
- W trakcie użytkowania piekarnik nagrzewa się. Należy zachować ostrożność i nie dotykać elementów grzejnych wewnątrz piekarnika.
- Należy dbać, aby żaden otwór wentylacyjny nie był zakryty.
- Nie podgrzewaj w piekarniku zamkniętych puszek ani

szklanych słoików. Ciśnienie, które wytworzy się w takiej puszcze/słoiku, może je rozsadzić.

- Nie umieszczaj foremek do pieczenia, naczyń ani folii aluminiowej bezpośrednio na dnie piekarnika. Nagromadzenie ciepła mogłoby zniszczyć dno piekarnika.

- 'Do czyszczenia szyby w drzwiczkach piekarnika nie należy używać szorstkich środków czyszczących ani ostrych skrobaków metalowych, ponieważ mogą one zarysować powierzchnię, co może doprowadzić do pęknięcia szyby.'

- Do czyszczenia tego urządzenia nie używaj urządzeń parowych, ponieważ może to spowodować porażenie prądem.

- **(Różnią się zależnie od modelu piekarnika.)**

Właściwe umieszczanie rusztu i foremki na stelażach
Właściwe umieszczanie na stelażu rusztu i/lub tacki na ociekający tłuszcz jest niezwykle ważne. Wsuń ruszt lub tackę na ociekający

tłuszcz pomiędzy dwie szyny i zanim umieścisz na nim potrawę upewnij się, że jest wypoziomowany (patrz następująca ilustracja).

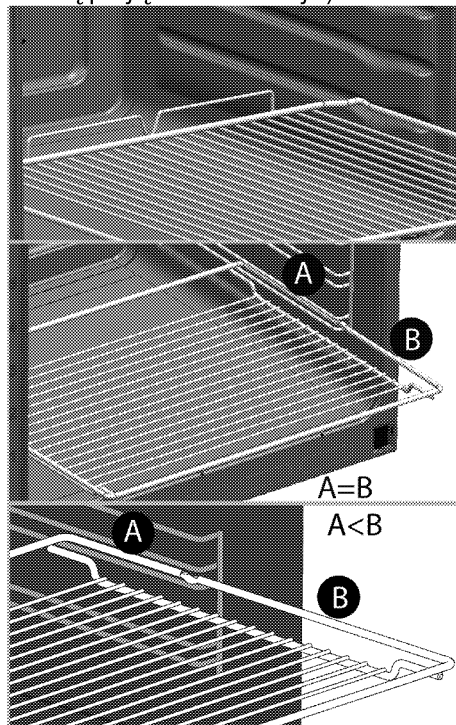

- Nie używaj tego wyrobu z wyjętą lub pękniętą szybą w przednich drzwiczkach.
- Do wkładania i wyjmowania potraw z gorącego piekarnika zawsze zakładaj odporne na wysokie temperatury rękawice.
- Wyłóż naczynie do pieczenia, lub akcesorium z piekarnika (tackę, ruszt druciany, itp.), papierem do pieczenia, włóż

do niego potrawę i wstaw je do wstępnie nagrzanego piekarnika. Utnij nadmiar papieru wystający z naczynia lub akcesorium, aby zapobiec ryzyku dotknięcia elementów grzejnych piekarnika. Nie wolno używać papieru do pieczenia w temperaturze roboczej większej niż wskazana dla tego papieru. Nie wykładaj papierem bezpośrednio dna piekarnika.

- **OSTRZEŻENIE:** Przed wymianą lampy należy się upewnić, że wyjęto przewód zasilający z gniazdka lub wyłączono bezpiecznik, tak aby uniknąć potencjalnego porażenia prądem elektrycznym.
- Aby uniknąć przegrzania, urządzenia nie należy umieszczać za dekoracyjnymi drzwiami.

Dotyczy układu parowego:

- Podczas pieczenia wspomaganego parą para może się wydostać na zewnątrz, jeśli drzwi urządzenia zostaną otwarte. Może to spowodować zagrożenie poparzeniem.

Przy otwieraniu drzwi piekarnika należy zachować ostrożność.

- Wilgoć pozostała w piekarniku po pieczeniu wspomaganym parą może powodować korozję. Po pieczeniu wspomaganym parą należy poczekać aż wnętrze piekarnika wyschnie. Nie wolno przez dłuższy czas przechowywać wilgotnej żywności w piekarniku.
- Nie używać wody destylowanej ani filtrowanej. Stosować wyłącznie wodę butelkowaną. Nie dodawać do zbiornika wody roztworów, które są palne, zawierają alkohol lub cząstki stałe.
- Podczas pieczenia wspomaganego parą nie wolno używać przyborów ani naczyń, które mogą zardzewieć.
- Nie wolno suszyć zbiornika na wodę w piekarniku.
- Po każdym pieczeniu wspomaganym parą należy wyłączyć pozostałą wodę ze zbiornika na wodę i wyczyścić go. Użycie wody pozostałej w zbiorniku na wodę w następnym cyklu pieczenia wspomaganego

parą może spowodować problemy natury higienicznej.

- Zbiornika na wodę nie wolno myć w zmywarce. Należy go wytrzeć czystą, wilgotną ściereczką, a następnie wysuszyć suchą ściereczką.
- Zbiornik na wodę należy wysuszyć po użyciu i przechowywać w suchym miejscu.
- W razie osadzenia się kamienia w zbiorniku na wodę należy dodać 200 cm sześciennych wody i jedną łyżeczkę kwasu cytrynowego do zbiornika, po czym odczekać godzinę. Następnie należy spłukać zbiornik dużą ilością wody i osuszyć. Zaleca się wykonywanie tych czynności po użyciu zbiornika 4–5 razy.
- Nie należy zdrapywać kamienia, który może się osadzać na dnie piekarnika. W innym wypadku dolna płyta piekarnika zostanie uszkodzona.
- **Do czyszczenia podstawy piekarnika nie używać środków czyszczących zawierających kwas lub chlorek.**
- Aby usunąć kamień, który może się osadzać na dnie piekarnika, po każdym 2–3

użyciach na podgrzany spód wylać 250 cm sześciennych białego octu (upewnić się, że kwasowość octu nie przekracza 6%) i poczekać. Po 30 minutach oczyścić ten obszar za pomocą miękkiej i mokrej ściereczki.

- Kamień może osadzać się w podstawie piekarnika w zależności od częstotliwości korzystania z funkcji pieczenia wspomaganego parą / czyszczenia parowego oraz twardości używanej wody.
 - W trakcie pieczenia wspomaganego parą zaleca się dodać wodę w ilości określonej w tabeli gotowania.
 - W razie usuwania lub montowania zbiornika na wodę należy zwrócić uwagę, aby nie rozlać jej na powierzchni piekarnika lub na innych niepożądanych powierzchniach.
- Aby uniknąć zagrożenia pożarem przy użytkowaniu tej kuchenki;
- Upewnij się, że wtyczka pasuje do gniazdka i nie powoduje iskrzenia.
 - Nie należy używać uszkodzonych ani uciętych

przewodów, ani przedłużaczy, a tylko oryginalnego przewodu zasilającego.

- Upewnij się, że gniazdko, do którego włączona jest kuchenka jest suche.

Zamierzone przeznaczenie

- Wyrób ten przeznaczony jest do użytku domowego. Nie dopuszcza się użytkowania komercyjnego.
- **UWAGA:** Urządzenie to służy wyłącznie do pieczenia potraw. Nie wolno używać go do innych celów, na przykład do ogrzewania pomieszczeń."
- Urządzenia tego nie należy używać do podgrzewania talerzy pod grillem, suszenia ręczników, ścierek do naczyń, itp. na uchwytach, ani do celów suszenia lub ogrzewania.
- Producent nie odpowiada za szkody spowodowane niewłaściwym użytkowaniem tego wyrobu lub obchodzeniem się z nim.
- Piekarnik można używać do rozmrażania, smażenie, pieczenia i grillowania potraw.

Bezpieczeństwo dzieci

- **OSTRZEŻENIE:** Dostępne części mogą się nagrzewać podczas użytkowania. Małe dzieci należy trzymać z dala od kuchenki.
- Materiały opakowaniowe mogą być niebezpieczne dla dzieci. Trzymać materiały opakowaniowe z dala od dzieci. Prosimy pozbyć się całego opakowania zgodnie z normami ochrony środowiska.
- Urządzenia elektryczne są niebezpieczne dla dzieci. W trakcie pracy tego produktu nie dopuszczać do przebywania dzieci w jego pobliżu ani do zabawy.
- Nie stawiaj na tym urządzeniu żadnych przedmiotów, po które mogłyby sięgać dzieci.
- Gdy drzwiczki są otwarte nie obciążać ich żadnymi ciężkimi przedmiotami i nie pozwalać dzieciom siadać na nich. Piekarnik może się przewrócić, lub mogą się uszkodzić zawiasy drzwiczek.

Stare urządzenia

Zgodność z dyrektywą WEEE i usuwanie odpadów:



Niniejszy wyrób jest zgodny z dyrektywą Parlamentu Europejskiego i Rady (2012/19/WE). Wyrób ten oznaczony jest symbolem klasyfikacji zużytych urządzeń elektrycznych i elektronicznych (WEEE).

Wyrób ten wykonano z części i materiałów wysokiej jakości, które mogą być odzyskane i użyte jako surowce wtórne. Po zakończeniu użytkowania nie należy pozbywać się go razem z innymi odpadkami domowymi. Należy przekazać go do punktu zbiórki urządzeń elektrycznych i elektronicznych na surowce wtórne. Aby dowiedzieć się, gdzie jest najbliższy taki punkt, prosimy skonsultować się z władzami lokalnymi. Odpowiednie postępowanie ze użytym sprzętem zapobiega potencjalnym konsekwencjom dla środowiska naturalnego i ludzkiego zdrowia.

Zgodność z dyrektywą RoHS:

Niniejszy wyrób jest zgodny z dyrektywą Parlamentu Europejskiego i Rady RoHS (Ograniczenie użycia substancji niebezpiecznych) (2011/65/WE). Nie zawiera szkodliwych i zakazanych materiałów, podanych w tej dyrektywie.

Pozbywanie się materiałów opakowaniowych

- Materiały opakowaniowe są niebezpieczne dla dzieci. Należy trzymać je w bezpiecznym miejscu, niedostępne dla dzieci. Opakowanie tego wyrobu wyprodukowano z surowców wtórnych. Należy odpowiednio się ich pozbywać i sortować je zgodnie z instrukcjami gospodarki surowcami wtórnymi. Nie należy ich wyrzucać razem ze zwykłymi odpadkami domowymi.

2 Informacje ogólne

Opis urządzenia

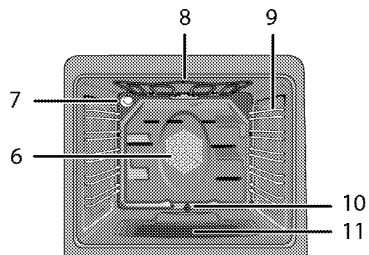
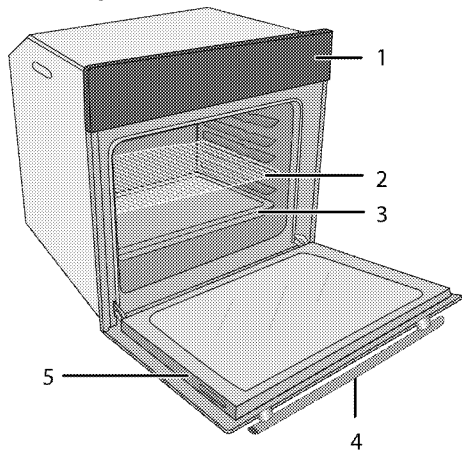

- 1 Panel sterowania
- 2 Półka druciana
- 3 Tacka
- 4 Uchwyt
- 5 Drzwiczki
- 6 Silnik wentylatora (za płytą stalową)

- 7 Lampka
- 8 Górny element grzejny
- 9 Pozycje półki
- 10 Rurka spustowa wody
- 11 Zasobnik wody

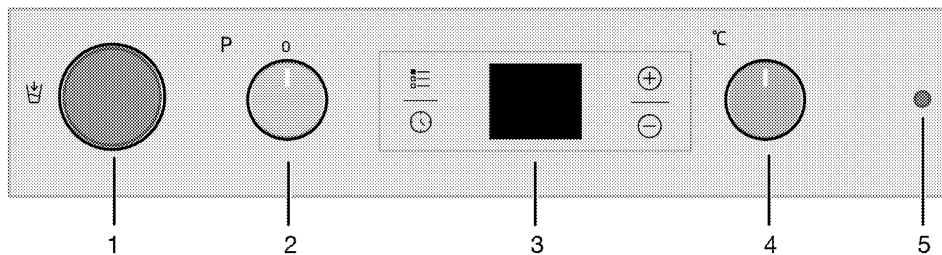

- 1 Pojemnik na wodę
- 2 Pokrętko wyboru funkcji
- 3 Czasomierz cyfrowy
- 4 Pokrętko termostatu
- 5 Lampka termostatu

Zawartość opakowania

i Dostarczane akcesoria różnią się zależnie od modelu wyrobu. Niektóre z akcesoriów opisanych w instrukcji obsługi mogą nie być dostarczane razem z tym modelem produktu.

1. Instrukcja użytkownika

2. Standardowa taca

Służy do pieczenia ciast, mrożonek i dużych porcji pieczeni.

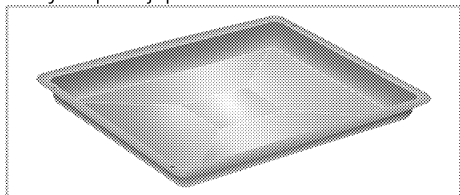

3. Foremka głęboka

Służy do pieczenia ciast, dużych porcji pieczeni, potraw soczystych oraz do zbierania tłuszczu przy grillowaniu.

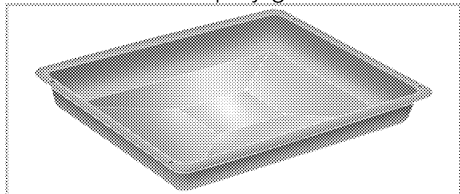

4. Ruszt druciany

Służy do pieczenia oraz do ustawiania potraw do smażenia, pieczenia lub gotowania w naczyniach do zapiekanek na wybranej półce.

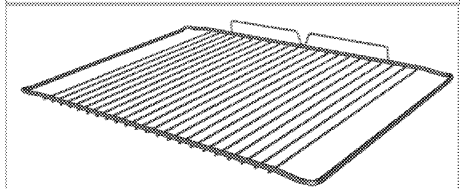
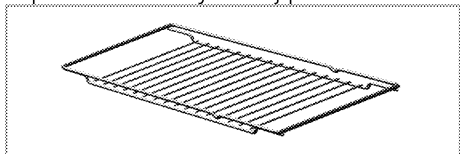

5. Właściwe umieszczanie półki drucianej i foremki na stelażach teleskopowych (Ta funkcja jest dostępna opcjonalnie. Może ona nie wchodzić w zakres wyposażenia zakupionego produktu).

Teleskopowe stelaże pozwalają na łatwe zakładanie i zdejmowanie foremek oraz rusztu.

Podczas używania foremki i rusztu ze stelażem teleskopowym, muszą być do nich dosunięte kołki znajdujące się z tyłu stelaża teleskopowego, przy krawędziach rusztu i foremki.

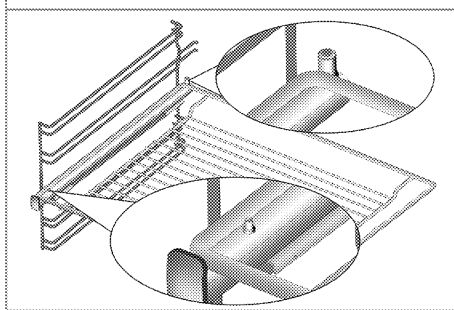
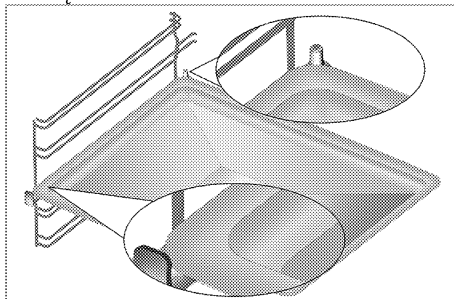

6. Pojemnik na wodę

Jest to pojemnik, w którym znajduje się woda, która ma zostać wykorzystana podczas procesu pieczenia wspomaganego parą lub czyszczenia parowego.

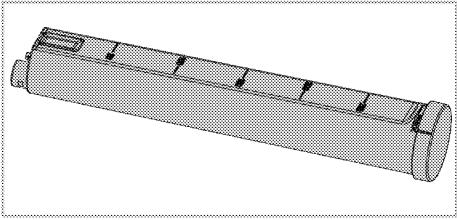

Dane techniczne

Napięcie/częstotliwość	220-240 V ~ 50 Hz
Łączne zużycie energii el.	2.5 kW
Typ/ przekrój przewodu	min.H05VV-FG 3 x 1,5 mm ²
Wymiary zewnętrzne (wys./szer./głęb.)	595 mm/594 mm/567 mm
Wymiary instalacyjne (wys./szer./głęb.)	**590 lub 600 mm/560 mm/min. 550 mm
Piekarnik główny	Piekarnik wielofunkcyjny
Oświetlenie wewnętrzne	15/25 W
Zużycie energii el. przez grill.	2.2 kW

Informacja podstawowa: Dane na etykietach energetycznych piekarników elektrycznych podaje się zgodnie z normą PL-EN 60350-1 / IEC 60350-1. Wartości te określa się przy standardowym obciążeniu z czynnymi funkcjami grzejnika górnego-dolnego i wspomaganie nagrzewania wentylatorem (jeśli funkcje takie są dostępne).
Klasę sprawności energetycznej określa się zgodnie z następującą priorytetyzacją, zależnie od występowania odpowiednich funkcji w danym modelu piekarnika. 1-Pieczenie z wentylatorem eco-fan, 2-Pieczenie turbo powolne, 3-Pieczenie turbo, 4-Grzałki dolna/górna wspomagane wentylatorem.
** Patrz: *Instalacja, strona 16.*

i Dane techniczne mogą zostać zmienione bez uprzedzenia w celu poprawy jakości wyrobu.

i Rysunki w tej instrukcji są schematyczne i mogą się nieco różnić od danego wyrobu.

i Wartości podane na etykietkach wyrobu lub w towarzyszącej mu dokumentacji uzyskano w warunkach laboratoryjnych zgodnie z odnośnymi normami. Wartości te mogą się różnić zależnie od operacyjnych i środowiskowych warunków pracy danego wyrobu.

3 Instalacja

Produkt musi zostać zainstalowany przez wykwalifikowaną osobę i zgodnie z obowiązującymi przepisami. W przeciwnym razie gwarancja zostanie unieważniona. Producent nie odpowiada za szkody wynikłe z instalacji i napraw wykonywanych przez osoby nieupoważnione i może z tego powodu unieważnić gwarancję.



 Przygotowanie miejsca do instalacji i dostępu do sieci elektrycznej to obowiązek klienta.

 Urządzenie to należy instalować zgodnie z miejscowymi przepisami dot. Instalacji gazowych i elektrycznych.

 Przed zainstalowaniem sprawdź, czy wyrób nie ma widocznych defektów. Jeśli ma, nie instaluj go. Uszkodzone wyroby zagrażają Twemu bezpieczeństwu.

Przed zainstalowaniem

Urządzenie to przeznaczone jest do zainstalowania w dostępnych w handlu szafkach kuchennych. Pomiędzy tym urządzeniem a ścianami lub meblami kuchennymi należy pozostawić bezpieczny odstęp. Patrz: rysunek (wymiary w mm)

- Powierzchnie zastosowanych syntetycznych laminatów i lepiszczy muszą być odporne na wysoką temperaturę (minimum 100 °C).
- Szafki kuchenne należy ustawić równo i przymocować.
- Jeśli pod piekarnikiem jest szuflada, trzeba pomiędzy nimi założyć półkę.
- Urządzenie nosić muszą przynajmniej dwie osoby.
- Piekarnik należy przenosić, trzymając za wycięcia do noszenia po obu stronach.
- Przed montażem produktu należy wyjąć z jego wnętrza wszystkie materiały i dokumenty.
- Meble kuchenne muszą mieć wymiary zgodne z poniższym rysunkiem. Aby zapewnić odpowiednią wentylację, z tyłu mebli kuchennych należy wyciąć otwór o wymiarach podanych na poniższym rysunku.
-  Nie instaluj tego urządzenia w pobliżu lodówek lub zamrażarek. Wydzielane z tego piekarnika ciepło może zwiększyć zużycie energii przez urządzenia chłodzące.
-  Nie podnoś piekarnika za drzwiczki ani za klamkę.

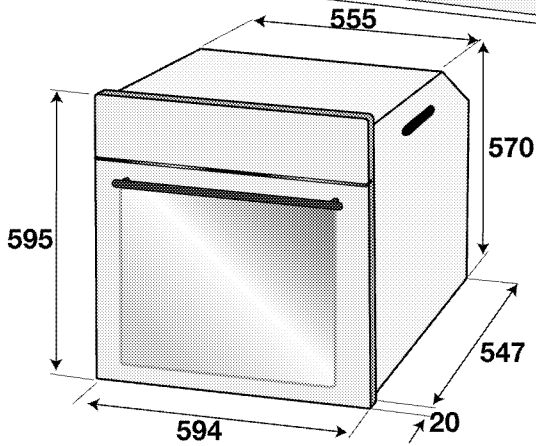
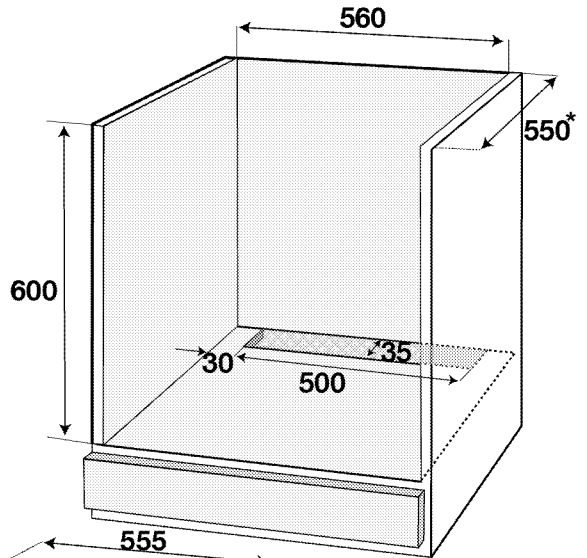
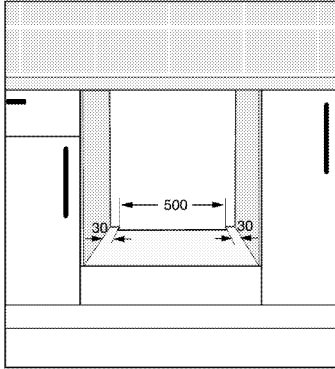
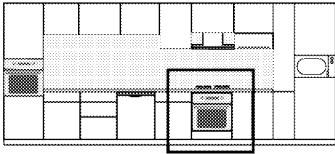

* min.

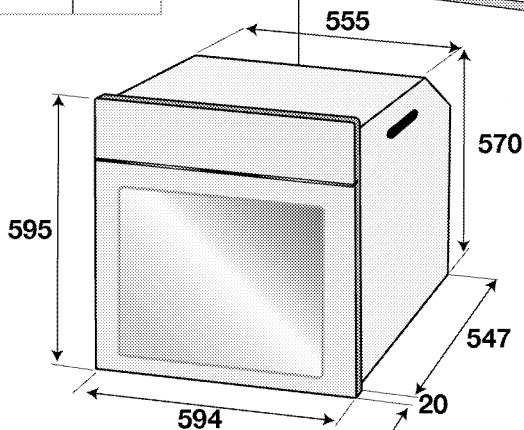
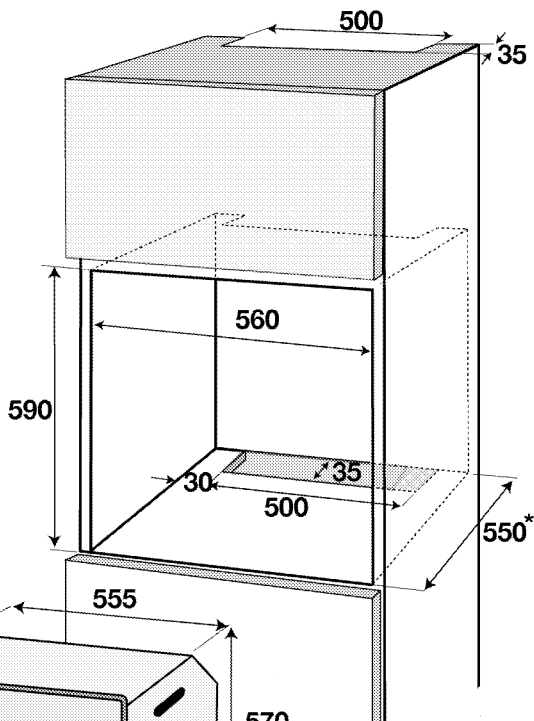
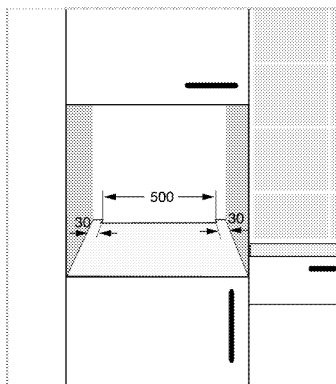
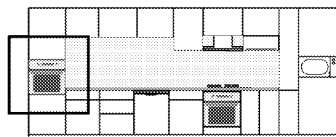

* min.

Instalacja i przyłączenie

- Urządzenie to należy instalować zgodnie z miejscowymi przepisami dot. instalacji gazowych i elektrycznych.

Przyłączenie elektryczne

Przyłączyć ten wyrób do uziemionego gniazda / obwodu zabezpieczonego miniaturowym wyłącznikiem automatycznym o odpowiedniej mocy, jak podano w tabeli „Dane techniczne”.

Zlecić wykonanie instalacji uziemienia wykwalifikowanemu elektrykowi, niezależnie od tego, czy używany jest transformator do zasilania. Nasza firma nie odpowiada za żadne szkody wynikłe z użytkowania tego wyrobu bez uziemienia, zgodnie z przepisami miejscowymi.

! Wyrób ten musi być przyłączony do sieci elektrycznej przez osobę upoważnioną i wykwalifikowaną. Gwarancja na ten wyrób obowiązuje dopiero po jego prawidłowym zainstalowaniu. Producent nie odpowiada za szkody wynikłe z instalacji i napraw wykonywanych przez osoby nieupoważnione.

! Przewodu zasilającego nie można kłamać, zginać i przyciskać, ani stykać z gorącymi częściami urządzenia. Przewody uszkodzone wymieniać może tylko wykwalifikowany elektryk. Zagrożenie porażeniem elektrycznym, zwarcie lub pożarem z powodu niefachowej instalacji!

- Przyłączenie musi być zgodne z przepisami krajowymi.
- Parametry zasilania muszą odpowiadać danym podanym na tabliczce znamionowej urządzenia. Tabliczkę znamionową zobaczysz po otwarciu przednich drzwiczek.
- Przewód zasilający ten wyrób musi odpowiadać parametrom podanym w tabeli "Dane techniczne".

! Przed podjęciem jakichkolwiek prac przy instalacji elektrycznej, odłącz to urządzenie od zasilania. Grozi to porażeniem elektrycznym!

i Wtyczka przewodu zasilająca musi być łatwo dostępna po zainstalowaniu (nie prowadzić przewodu ponad płytą kuchenną).

i Podczas podłączania kabli należy przestrzegać krajowych/miejscowych przepisów elektrycznych oraz korzystać z właściwego dla urządzenia gniazda zasilającego / obwodu oraz wtyczki. Jeśli ograniczenia mocy produktu znajdują się poza obecną obciążalnością wtyczki i gniazda zasilającego / obwodu, należy podłączyć produkt bezpośrednio za pośrednictwem stałej instalacji elektrycznej bez korzystania z wtyczki i gniazda zasilającego / obwodu.

Włóż wtyczkę przewodu zasilającego do gniazdka.

Instalowanie wyrobu

1. Wsuń piekarnik do szafki, wyrównaj ustawienie i zabezpiecz, sprawdzając, czy przewód zasilania nie jest uszkodzony ani nie uwiązł.

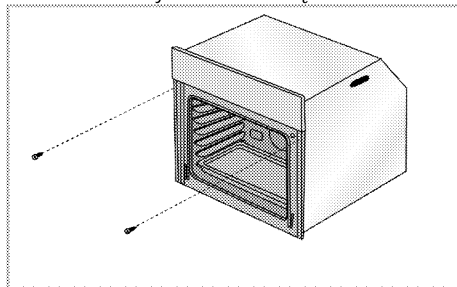

Zabezpiecz piekarnik 2 śrubkami, jak na rysunku.

Po montażu należy się upewnić, że śruby są wystarczająco dokręcone, a piekarnik się nie rusza. Piekarnik zamontowany niezgodnie z instrukcjami lub zamocowany niedostatecznie dokręconymi śrubkami może się przewrócić podczas użytkowania.

Piekarniki z wentylatorem chłodzącym (Może on nie wchodzić w zakres wyposażenia zakupionego produktu).

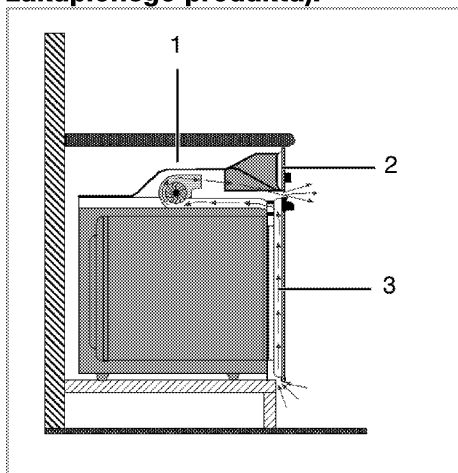

- 1 Wentylator chłodzący
- 2 Panel sterowania
- 3 Drzwiczki

Wbudowany wentylator chłodzący chłodzi zarówno szafkę do zabudowy, jak i przód urządzenia.

- i** Wentylator chłodzący nadal pracuje przez 20 - 30 minut nawet po wyłączeniu piekarnika. Jeśli pieczenie odbywało się z zaprogramowanym timerem piekarnika, po zakończeniu pieczenia wraz z wszystkimi funkcjami zostanie wyłączony również wentylator.

Ostateczne sprawdzenie

1. Obsługa produktu...
2. Sprawdź funkcje

Przysyły transport

- Zachowaj oryginalne pudło kartonowe na urządzenie i transportuj go w nim. Przestrzegaj instrukcji na pudle. Jeśli nie masz oryginalnego pudła, zapakuj urządzenie w folię bąbelkową lub grubą tekturę i zabezpiecz taśmą klejącą.
- Aby zapobiec uszkodzeniu drzwiczek przez ruszt druciany i tackę z wnętrza urządzenia włóż do jego środka pasek tektury, równo z pozycją tacek. Drzwiczki urządzenia zabezpiecz taśmą klejącą do ścian bocznych.
- Nie podnoś urządzenia za drzwiczki ani za klamkę.
- i** Nie stawiaj na nim żadnych przedmiotów i przemieszczaj go w pozycji pionowej.
- i** Sprawdzaj, czy urządzenie nie uległo w transporcie widocznym uszkodzeniom.

4 Przygotowanie

Jak oszczędzać energię

Następujące wskazówki pomogą użytkownikowi urządzenie w sposób ekologiczny oraz energooszczędny.

- Używaj naczyń w ciemnych barwach lub emaliowanych, co poprawi przepływ ciepła.
- Gotując potrawy wykonuj operacje podgrzewania, jeśli zaleca się ją w instrukcji obsługi lub przepisie gotowania.
- Nie otwieraj zbyt często drzwiczek w trakcie gotowania.
- O ile to możliwe staraj się gotować w piekarniku więcej niż jedną potrawę na raz. Można gotować w dwóch naczyniach obok siebie na ruszcie.
- Gotuj potrawy po kolei. Piekarnik będzie już gorący.
- Można oszczędzić energię wyłączając piekarnik na kilka minut przed upływem czasu gotowania. Nie otwieraj drzwiczek piekarnika.
- Rozmrażaj mrożonki przed gotowaniem.

Pierwszy raz

Ustawianie czasu

- i** Przy każdej regulacji na wyświetlaczu migać będą odnośne symbole.

Naciskaj przyciski ⊕/⊖, aby nastawić godzinę, o której piekarnik zostanie załączony po raz pierwszy.

- i** W przypadku modeli ze sterowaniem dotykowym najpierw dotknij ☰, a następnie za pomocą ⊕ / ⊖ ustaw godzinę.

Potwierdź ustawienie, dotykając symbolu ☹ i poczekaj 4 sekundy, nie dotykając żadnych klawiszy, aby potwierdzić.

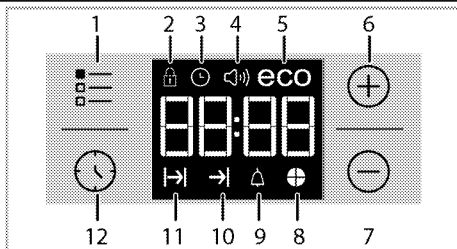

- 1 Klawisz regulacji
- 2 Symbol blokady klawiszy
- 3 Symbol zegara
- 4 Symbol głośności alarmu (Może on nie wchodzić w zakres wyposażenia zakupionego produktu).
- 5 Symbol trybu oszczędnego Eco
- 6 Klawisz plus
- 7 Klawisz minus
- 8 Symbol wykresu czasu
- 9 Symbol alarmu
- 10 Symbol końca gotowania
- 11 Symbol czasu gotowania
- 12 Klawisz programu

- i** Jeśli nie ustawiono godziny początkowej, zegar zacznie działać poczynając od godziny 12:00 i wyświetli się symbol ☹. Symbol ten zniknie po ustawieniu godziny.

- i** W przypadku zaniku zasilania ustawienia bieżącej godziny zostają skasowane. Trzeba je ustawić na nowo.

Pierwsze czyszczenie

i Pewne detergenty lub środki czyszczące mogą uszkodzić powierzchnię. Nie używaj agresywnych detergentów, proszku/mleczka do czyszczenia, ani żadnych ostrych przedmiotów.

1. Usuń wszystkie materiały opakowaniowe.
2. Wytrzyj powierzchnie wyrobu wilgotną ściereczką lub gąbką i wytrzyj do sucha ściereczką.

Podgrzewanie wstępne

Nagrzewaj urządzenie przez ok. 30 minut, a potem je wyłącz. Przed pierwszym użyciem należy wypalić wszelkie pozostałości po produkcji i warstwy ochronne.

! Można się poparzyć od gorących powierzchni! Urządzenie to nagrzewa się podczas pracy. Nie dotykaj gorących palników, wewnętrznych sekcji piekarnika, elementów grzejnych itp. Zakaz zbliżania się dzieci! Do wkładania i wyjmowania potraw z gorącego piekarnika zawsze zakładaj odporne na wysokie temperatury rękawice.

Piekarnik elektryczny

1. Wyjmij z piekarnika wszystkie foremki do pieczenia i ruszt.
2. Zamknij drzwiczki piekarnika.
3. Wybierz pozycję „Static” (Statyczne)
4. Wybierz najwyższą moc grilla; patrz *Jak obsługiwać piekarnik elektryczny, strona 24.*
5. Niech piekarnik pracuje przez ok. 30 minut.
6. Wyłącz piekarnik; patrz *Jak obsługiwać piekarnik elektryczny, strona 24*

Piekarnik z grillem

1. Wyjmij z piekarnika wszystkie foremki do pieczenia i ruszt.
2. Zamknij drzwiczki piekarnika.
3. Wybierz najwyższą moc grilla; patrz *Jak obsługiwać grill, strona 34.*
4. Niech piekarnik pracuje przez ok. 15 minut.
5. Wyłącz grill; patrz *Jak obsługiwać grill, strona 34*

i W trakcie pierwszego uruchomienia przez parę godzin mogą się wydzielać dym i zapach. Jest to całkiem normalne. Zadbaj o dobrą wentylację kuchni i pozbądź się dymu i zapachu. Nie wdychać bezpośrednio powstającego dymu i zapachu.

5 Jak obsługiwać piekarnik

Ogólne informacje o pieczeniu ciast i mięs oraz o grillowaniu



Można się poparzyć od gorących powierzchni!

Urządzenie to nagrzewa się podczas pracy. Nie dotykaj gorących palników, wewnętrznych sekcji piekarnika, elementów grzejnych itp. Zakaz zbliżania się dzieci!

Do wkładania i wyjmowania potraw z gorącego piekarnika zawsze zakładaj odporne na wysokie temperatury rękawice.



Otwierając drzwiczki piekarnika zachowaj ostrożność, bo może ulotnić się z niego para.

Taka ulatniająca się para może poparzyć dłoń, twarz i oczy.

Wskazówki do pieczenia ciasta

- Używaj stosownych naczyń metalowych z powłokami nieprzylegającymi, pojemników aluminiowych, lub żaroodpornych form silikonowych.
- Rób najlepszy użytek z miejsca na półce.
- Foremkę do pieczenia stawiaj w środku półki.
- Prze załączeniem piekarnika lub grilla wybierz właściwą pozycję półki. Nie zmieniaj pozycji półki, gdy kuchenka jest gorąca.
- Zamknij drzwiczki piekarnika i nie otwieraj ich.

Wskazówki do pieczenia mięsa

- Przyprawienie całych kurcząt, indyków i dużych porcji mięsa, np. sokiem z cytryny ;in czarnym pieprzem przed pieczeniem podniesie jego wydajność.

- Pieczenia mięsa z kością trwa ok. 15 - 30 minut dłużej niż pieczenie takiego samego kawałka bez kości.
- Na upieczenie jednego centymetra grubości mięsa potrzeba ok. 4 do 5 minut.
- Po zakończeniu pieczenia pozostaw pieczeń w piekarniku na ok. 10 minut. Soki lepiej rozchodzą się po całej pieczeni i nie wyciekają przy jej krojeniu.
- Ryby należy piec na półce środkowej lub dolnej na żaroodpornym talerzu.

Wskazówki do grillowania

Mięso, ryby i drób szybciej rumienią się, gdy się je grilluje, zachowują miłą kruchość i nie wysychają. Do grillowania szczególnie nadają się płaskie kawałki, nadziane na szpikulec szaszłyki i kiełbaski, a także warzywa o znacznej zawartości wody, takie jak pomidory i cebule.

- Rozłóż kawałki mięsa do grillowania na ruszcie drucianym lub w foremce do pieczenia z rusztem drucianym w taki sposób, aby pokryta nimi powierzchnia nie wystawała poza grzałkę.
- Wsuń tę półkę drucianą lub foremkę do pieczenia z rusztem na wybrany poziom w piekarniku. Jeśli grillujesz na półce drucianej, na dolną półkę wsuń foremkę do pieczenia na kapiący tłuszcz. Wsuwana foremka do pieczenia musi mieć rozmiar zakrywający cały obszar grillowania. Foremka może nie być dostarczana z produktem. Aby łatwiej oczyścić to naczynie z tłuszczu, wlej do niego trochę wody.



Żywność nie nadająca się do grillowania stwarza zagrożenie pożarowe. Do grillowania używaj wyłącznie żywności, która nadaje się do przyrządzenia w wysokich temperaturach.

Nie wkładaj żywności do grilla zbyt głęboko. Tam jest najgoręcej i tłusta żywność może się zapalić.

Jak obsługiwać piekarnik elektryczny

Pieczek ten wyposażony jest w "wyskakujące" pokręta, które po naciśnięciu wysuwają się.

1. Aby wysunąć pokrętło wciśnij je, a potem obróć w żądane nastawienie.

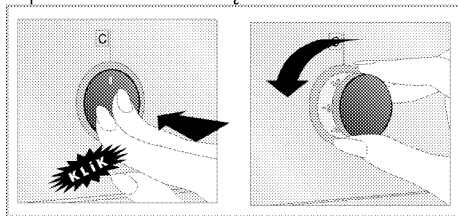

2. Po zakończeniu procesu gotowania należy wsunąć pokrętło do wewnątrz.

Wybieranie temperatury i trybu pracy

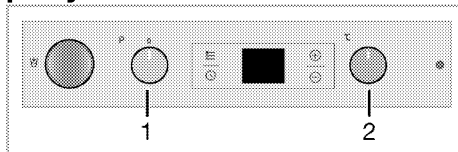

- 1 Pokrętło wyboru funkcji
 - 2 Pokrętło termostatu
1. Nastaw pokrętło Function [Funkcja] na wybrany tryb pracy.
 2. Nastaw pokrętło Temperature na wybraną temperaturę.
- » Piekarnik nagrzewa się do nastawionej temperatury i utrzymuje ją. W trakcie nagrzewania lampka temperatury pozostaje zapalona.

Wyłączanie piekarnika elektrycznego

Przekręć pokrętła funkcji i temperatury w górne pozycje „off” („wył.).

Pozycje stelażu (modele z rusztem drucianym)

Ważne jest, aby prawidłowo umieszczać ruszt druciany na półce drucianej. Ruszt druciany trzeba wsadzić pomiędzy półki druciane jak pokazano na rysunku.

Ruszt druciany nie może opierać się o tylną ścianę piekarnika. Aby poprawić wydajność grillowania, przesunąć ruszt druciany do przedniej sekcji stelażu i ustalić go przy pomocy drzwiczek.

(Różnią się zależnie od modelu piekarnika.)

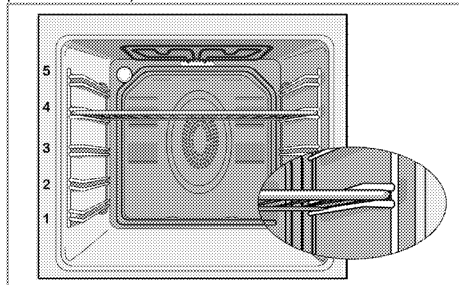

Korzystanie z funkcji pary

Ten piekarnik jest wyposażony w funkcję pieczenia wspomaganego parą. W trakcie gotowania woda znajdująca się w podstawie piekarnika dzięki podgrzewaniu będzie parowała, a powstała w ten sposób para zapewni lepsze efekty gotowania. Para sprawia, że powierzchnia ciast jest jaśniejsza, skórka bardziej chrupka, a same ciasta są lepiej wyrosnięte. Ponadto wspomaganie parowe zmniejsza utratę wilgoci w mięsie, dzięki czemu jest ono bardziej soczyste i smaczniejsze.

i Pieczenie wspomagane parą może być realizowane jedynie po uruchomieniu funkcji gotowania na parze opisanej w instrukcji użytkownika.

i Pojemność zbiornika na wodę wynosi 300 ml. W trakcie gotowania do zbiornika nie należy dodawać więcej niż 300 ml wody.

W przypadku pieczenia wspomaganego parą:

1. Zapoznać się z tabelą pieczenia wspomaganego parą, aby ustawić funkcję, temperaturę oraz czas odpowiedni dla danej potrawy i rozpocząć proces gotowania. W przypadku potraw, które nie zostały ujęte w tabeli, można określić ilość wody, temperaturę, funkcję gotowania oraz czas.
2. Umieścić posilek na zalecanej półce piekarnika.
3. Kiedy zgodnie z tabelą gotowania przyjdzie czas na dodanie wody, nacisnąć zbiornik na wodę na panelu sterowania swojego piekarnika.

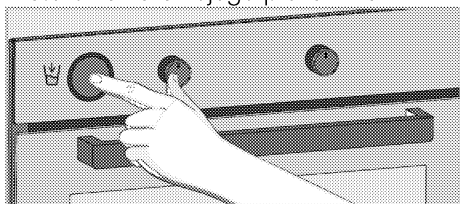

4. Powoli wyjąć zbiornik na wodę.

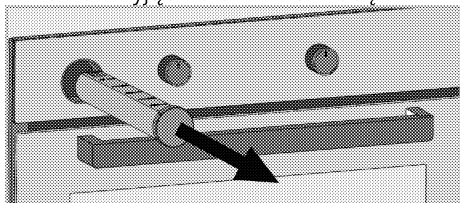

5. Otworzyć pokrywę zbiornika na wodę i wypełnić go wodą w ilości określonej w tabeli gotowania.

i Nie używać wody destylowanej ani filtrowanej. Stosować wyłącznie wodę butelkowaną. Nie dodawać do zbiornika wody roztworów, które są palne, zawierają alkohol lub cząstki stałe.

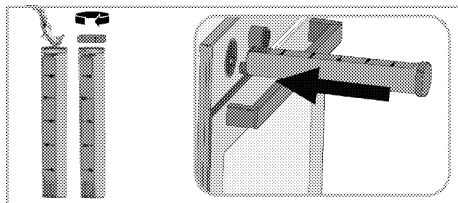

6. Zamknąć pokrywę zbiornika na wodę i umieścić go ponownie na swoim miejscu. W trakcie umieszczania zbiornika zatrzymać się, kiedy osiągnie on 1. poziom. Jeśli zbiornik zostanie wciśnięty dalej, osiągnie 2. poziom i zacznie dostarczać wodę.

i W przypadku zbiornika na wodę możemy wyróżnić 2 poziomy. Przy 1. poziomie zbiornik jest umieszczony w taki sposób, że nie dostarcza wody do piekarnika. Przy 2. poziomie zbiornik jest umieszczony w taki sposób, że dostarcza wodę do piekarnika.

7. Aby dostarczyć wodę, należy kontynuować wciskanie zbiornika aż do poziomu 2.

» Woda w zbiorniku zacznie powoli parować z podstawy piekarnika, zapewniając parę, która pomaga w przygotowaniu jedzenia.

8. Na koniec procesu gotowania należy ustawić przyciski funkcji oraz temperatury w pozycji wył. i wyłączyć piekarnik.

i Po każdym cyklu pieczenia wspomaganego parą należy sprawdzić, czy w podstawie piekarnika znajduje się woda. Jeśli tak, po schłodzeniu piekarnika należy użyć suchej ściereczki, aby wytrzeć wodę. W innym przypadku woda pozostawiona w podstawie piekarnika może być przyczyną osadzania się kamienia.

Tryby pracy

Podana tutaj kolejność trybów pracy może różnić się od ich układu dla tego urządzenia.

Grzałki górna i dolna



Grzałki górna i dolna działają. Żywność nagrzewana jest równocześnie od góry i od dołu. Na przykład, nadaje się do ciasta, ciasteczek oraz ciasta i zapiekanek w foremkach do pieczenia. Piec w jednej tylko blasze.

Grzałka dolna



Pracuje tylko grzałka dolna. Nie nadaje się do pizzy ani do rumienienia potrawy od spodu po upieczeniu.



Funkcja tej trzeba także używać do łatwego czyszczenia parą.

Grzanie dolne/górne z termoobiegiem



Działają grzałki górna i dolna plus wentylator (w ścianie tylnej). Wentylator szybko równomiernie rozprowadza gorące powietrze po całym piekarniku. Piec w jednej tylko blasze.

Praca z wentylatorem



Piekarnik nie jest nagrzewany. Pracuje tylko wentylator (w ścianie tylnej). Nadaje się od powolnego odtajania mrożonek ziarnistych w temperaturze pokojowej lub studzenia potraw gotowanych.

Termoobieg



Gorące powietrze nagrzane grzałką tylną jest bardzo szybko równomiernie rozprowadzane w całym piekarniku przez wentylator. Jest to przydatne do gotowania potraw na różnych poziomach półek i w większości przypadków nie potrzeba wstępnego podgrzewania. Nadaje się do pieczenia w kilku blachach na raz.

Funkcja 3D



Działają grzałki górna i dolna i nagrzewanie z termoobiegiem (w ścianie tylnej). Potrawy pieką się równomiernie i szybko rumienią. Piec w jednej tylko blasze.



Ta funkcja musi być używana również do pieczenia wspomaganego parą.

Full grill



Działa duży grill w suficie piekarnika. Nadaje się do grillowania dużych ilości mięsa.

- Do grillowania połóż duże lub średnie porcje na odpowiednio ustawionej półce pod grzałką grilla.
- Obróć potrawę po upływie połowy czasu grillowania.



Efekt grillowania nie jest tak mocny, jak przy Full Grill.

- Do grillowania potóż małe lub średnie porcje na odpowiednio ustawionej półce pod grzałką grilla.
- Obróć potrawę po upływie połowy czasu grillowania.

Korzystanie z zegara piekarnika

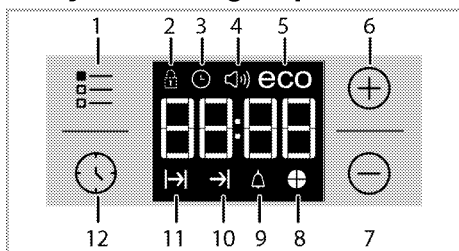

- 1 Klawisz regulacji
- 2 Symbol blokady klawiszy
- 3 Symbol zegara
- 4 Symbol głośności alarmu (Może on nie wchodzić w zakres wyposażenia zakupionego produktu).
- 5 Symbol trybu oszczędnego Eco
- 6 Klawisz plus
- 7 Klawisz minus
- 8 Symbol wykresu czasu
- 9 Symbol alarmu
- 10 Symbol końca gotowania
- 11 Symbol czasu gotowania
- 12 Klawisz programu

i Najdłuższy czas, na który można nastawić koniec procesu gotowania, to 5 godziny, 59 minut.

W razie przerwy w zasilaniu program kasuje się. Trzeba zaprogramować piekarnik od nowa.



i Przy ustawianiu każdej wartości na wyświetlaczu migać będą odnośne symbole. Trzeba odczekać chwilę, aż ustawienia zaczną działać.



i Jeśli nie nastawi się żadnych ustawień pieczenia, nie można ustawić godziny.

i Jeśli na początku pieczenia ustawiono czas jego trwania, wyświetli się czas pozostały.

Pieczenie o nastawionej godzinie:

Nastawiając na czasomierzu czas trwania pieczenia można tak ustawić piekarnik, aby wyłączył się po jego upływie.

1. Wybierz funkcję do pieczenia.
2. Dotykaj , aż na wyświetlaczu pojawi się symbol , aby ustawić czas pieczenia.

3. Czas trwania pieczenia nastawia się przyciskami  / .













» » Po nastawieniu czasu trwania pieczenia na wyświetlaczu na stałe pojawi się symbol  oraz wycinek czasu.

4. Wstaw naczynie do piekarnika i pokręć temperaturę nastaw temperaturę. Rozpocznie się pieczenie .

» Odliczenie czasu pieczenia na wyświetlaczu rozpoczyna się wraz z jego rozpoczęciem i zapalają się wszystkie części wycinka czasu. Ustawiony czas pieczenia podzielony jest na cztery równe części, a po upływie czasu każdej części jej symbol gaśnie. Można więc łatwo śledzić upływ czasu pieczenia w stosunku do całkowitego czasu jego trwania.

Ustawianie zakończenie pieczenia na późniejszą godzinę:

Po ustawieniu na czasomierzu czasu trwania pieczenia można ustawić późniejszą godzinę zakończenia pieczenia.

1. Wybierz funkcję do pieczenia.
2. Dotykaj , aż na wyświetlaczu pojawi się symbol , aby ustawić czas pieczenia.
3. Ustaw czas trwania pieczenia przyciskami  / .
- » Po ustawieniu czasu trwania pieczenia na wyświetlaczu na stałe pojawi się symbol .
4. Dotykaj , aż na wyświetlaczu pojawi się symbol , oznaczający koniec czasu pieczenia.
5. Ustaw godzinę zakończenia pieczenia przyciskami  / .
- » Po nastawieniu godziny zakończenia pieczenia na wyświetlaczu na stałe pojawia się symbole  oraz , a także wycinek czasu. Gdy zacznie się pieczenie, zniknie symbol .
6. Wstaw naczynie do piekarnika i pokręćtemperatury nastaw temperaturę. Rozpocznie się pieczenie.

» **Czasomierz piekarnika oblicza godzinę rozpoczęcia pieczenia odejmując czas trwania pieczenia od nastawionej godziny jego zakończenia.**

Wybrany tryb pracy uruchamia się gdy nadejdzie godzina rozpoczęcia pieczenia i piekarnik nagrzewa się do nastawionej temperatury. Utrzymuje tę temperaturę przez cały czas pieczenia.

» Odliczenie czasu pieczenia na wyświetlaczu rozpoczyna się wraz z jego rozpoczęciem i zapalają się wszystkie części wycinka czasu. Ustawiony czas pieczenia podzielony jest na cztery równe części, a po upływie czasu każdej części jej symbol





gaśnie. Można więc łatwo śledzić upływ czasu pieczenia w stosunku do całkowitego czasu jego trwania.

7. Po zakończeniu pieczenia na wyświetlaczu pojawia się "End", a czasomierz wydaje dźwiękowy sygnał ostrzegawczy.
8. Dźwięk alarmu rozlega się przez 2 minuty. Aby wyłączyć alarm, wystarczy nacisnąć dowolny przycisk. Alarm ucichnie i wyświetli się bieżąca godzina.

 Po naciśnięciu dowolnego przycisku na końcu dźwiękowego sygnału ostrzegawczego, piekarnik ponownie się załączy. Obróć pokrętkę temperatury i pokrętkę funkcji w pozycję "0" (wył.), aby wyłączyć piekarnik zapobiegając jego ponownemu załączeniu na koniec sygnału ostrzegawczego.



Aktywacja blokady przycisków

Uruchamiając funkcję blokady przycisków, można zapobiec zmianom w ustawieniach piekarnika.

1. Dotykaj , aż na wyświetlaczu pojawi się symbol .
- » Na wyświetlaczu pojawi się „OFF” [WYŁ].
2. Naciśnij , aby aktywować blokadę przycisków.
- » Po włączeniu blokady przycisków na wyświetlaczu pojawi się „On” [Zał.], a symbol  będzie się nadal świecił.

 Po załączeniu blokady przycisków przyciski piekarnika nie działają. W razie przerwy w zasilaniu blokada przycisków nie kasuje się.

W celu wyłączenia blokady dotknij przycisku

1. Dotykaj , aż na wyświetlaczu pojawi się symbol .

- » Na wyświetlaczu pojawi się „On” [Zał.].
- 2. Wyłącz blokadę przycisków, naciskając klawisz ⊖.
- » **Po wyłączeniu blokady wyświetli się "OFF" [WYŁ].**

Ustawianie alarmu czasowego

Poza programowaniem pieczenia zegara w piekarniku można użyć do nastawiania dowolnych ostrzeżeń lub przypomnień.

Alarm czasowy nie wpływa na inne funkcje piekarnika. Używa się go tylko do ostrzegania. Na przykład przydaje się, gdy chce się obrócić potrawę w piekarniku o określonej godzinie. Po upływie nastawionego czasu odezwie się alarm dźwiękowy.

1. Dotykaj ☹, aż na wyświetlaczu pojawi się symbol ⏰.

i Najdłuższy czas alarmu to 23 godziny i 59 minut.

2. Ustaw alarm, korzystając z klawiszy ⊕ / ⊖.

i Przyciski funkcyjne dźwięku alarmu, godziny dnia, jasności wyświetlacza i temperatury powinny być ustawione na 0 (OFF) (WYŁ.).

- » Symbol ⏰ będzie się nadal świecił, a gdy ustawi się godzinę alarmu, pojawi się na wyświetlaczu.

3. Po upływie czasu alarmu symbol ⏰ zaczyna migać i odzywa się sygnał alarmowy.

Wyłączanie alarmu

1. Dźwięk alarmu rozlega się przez 2 minuty. Aby wyłączyć alarm, wystarczy nacisnąć dowolny przycisk.
- » Alarm ucichnie i wyświetli się bieżąca godzina.

Anulowanie alarmu

1. Aby wyłączyć alarm, dotykaj ☹, aż na wyświetlaczu pojawi się symbol ⏰.

2. Naciśnij i przytrzymaj klawisz ⊖, aż wyświetli się „00:00”.

i Wyświetli się czas alarmu. Jeśli równocześnie nastawi się czas alarmu i czas pieczenia, wyświetli się krótszy z nich.

Zmiana dźwięku alarmu

1. Dotykaj ☹, aż na wyświetlaczu pojawi się symbol 🔔.
2. Ustaw głośność alarmu przyciskami ⊕ / ⊖.
3. Za krótką chwilę odezwie się dźwięk alarmu o nastawionej głośności.
- » Wybrane dźwięki alarmy wyświetlą się na ekranie jako b-01, b-02 lub b-03.

Zmiana bieżącej godziny

Aby zmienić poprzednie ustawienie godziny:

1. Dotykaj ☹, aż na wyświetlaczu pojawi się symbol ⌚.
2. Godzinę nastawia się przyciskami ⊕ / ⊖.
3. Za krótką chwilę wyświetli się nastawiona godzina.



Tryb oszczędny

W trybie ekonomicznym można oszczędzać energię przy pieczeniu przez czas ustawiony w piekarniku. W trybie tym pieczenie kończy się przy utrzymaniu temperatury wewnątrz piekarnika przez wyłączenie grzałek przed końcem pieczenia.

Nastawienie trybu ekonomicznego.

1. Dotykaj symbolu ☹, aż na wyświetlaczu pojawi się symbol eco.
- » Na wyświetlaczu pojawi się „OFF” [WYŁ].
2. Załącz tryb ekonomiczny dotykając przycisku ⊕.
- » Po załączeniu blokady przycisków na wyświetlaczu pojawi się "On", a symbol eco pali się nadal.

Wyłączanie trybu ekonomicznego.

1. Dotykaj symbolu , aż na wyświetlaczu pojawi się symbol **eco**.
» Na wyświetlaczu pojawi się „On” [Zał.].
2. Tryb ekonomiczny wyłącza się dotknięciem przycisku .
- » Po wyłączeniu blokady przycisków wyświetli się "Off" [Wył.].

Ustawianie jasności ekranu

(Ta funkcja jest dostępna opcjonalnie. Może ona nie wchodzić w zakres wyposażenia zakupionego produktu).

1. Dotykaj , aż na wyświetlaczu pojawi się d-01, d-02 lub d-03 jako miara jasności wyświetlacza.





















2. Nastaw jasność przyciskami  / .
- » Po krótkiej chwili wyświetli się nastawiona godzina.

Tabela czasów pieczenia

 Podane w tabeli czasy są tylko orientacyjne. Mogą się różnić, zależnie od rodzaju żywności, grubości, rodzaju i preferencji kulinarnych.

Pieczenie ciast i mięs

 Pierwsza półka w piekarniku to półka **dolna**.

Potrawa	Liczba blach	Aksesoria do zastosowania	Symbol menu ustawień	Pozycja półki	Temperatura (°C)	Czas pieczenia (ok., w min.)
Ciasto w foremce	Jedna blacha	Standardowa tacka*		3	180	25 ... 30
Ciasto w foremce	Jedna blacha	Formy do ciast na ruszt druciany**		2	180	40 ... 50
Ciastka	Jedna blacha	Standardowa tacka*		3	160	25 ... 35
	Jedna blacha	Standardowa tacka*		3	150	30 ... 40
	2 blachy	1-Foremka do ciasta* 3-Standardowa tacka*		1 - 3	150	35 ... 50
	3 blachy	1-Standardowa tacka* 3-Foremka do ciasta* 5-Foremka głęboka*		1 - 3 - 5	150	35 ... 50
Ciasto biszkoptowe	Jedna blacha	Okrągła tortownica o średnicy 26 cm na ruszt druciany**		3	160	25 ... 35
	Jedna blacha	Okrągła tortownica o średnicy 26 cm na ruszt druciany**		2	150	30 ... 40
	2 blachy	1-Okrągła tortownica o średnicy 26 cm na ruszt druciany** 4-Okrągła tortownica o średnicy 26 cm na foremkę do ciasta**		1 - 4	150	35 ... 45
Ciasteczka	Jedna blacha	Foremka do ciasta*		3	180	25 ... 30
	2 blachy	1-Foremka do ciasta* 3-Standardowa tacka*		1 - 3	180	30 ... 40
	3 blachy	1-Foremka do ciasta* 3-Standardowa tacka* 5-Foremka głęboka*		1 - 3 - 5	180	35 ... 45
Ciasto	Jedna blacha	Standardowa tacka*		2	200	30 ... 40
	2 blachy	1-Foremka do ciasta* 5-Standardowa tacka*		1 - 5	200	45 ... 55
	3 blachy	1-Foremka do ciasta* 3-Standardowa tacka* 5-Foremka głęboka*		1 - 3 - 5	200	55 ... 65
Ciasto zdobne	Jedna blacha	Standardowa tacka*		2	200	25 ... 35











Potrawa	Liczba blach	Akcesoria do zastosowania	Symbole menu ustawień	Pozycja półki	Temperatura (°C)	Czas pieczenia (ok., w min.)
	2 blachy	1-Foremka do ciasta* 3-Standardowa tacka*		1 - 3	200	35 ... 45
	3 blachy	1-Foremka do ciasta* 3-Standardowa tacka* 5-Foremka głęboka*		1 - 3 - 5	190	45 ... 55
Ciasto na zaczynie	Jedna blacha	Standardowa tacka*		2	200	35 ... 45
Lazania	Jedna blacha	Szklana/metalowa forma prostokątna na ruszt druciany**		2 - 3	200	30 ... 40
Pizza	Jedna blacha	Standardowa tacka*		2	200 ... 220	15 ... 20
Stek wołowy/ pieczeń wołowa	Jedna blacha	Standardowa tacka*		3	25 min. 250/max, następnie 180 ... 190	100 ... 120
Udziec jagnięcy (zapiekanka)	Jedna blacha	Standardowa tacka*		3	25 min. 250/max, następnie 190	70 ... 90
	Jedna blacha	Standardowa tacka*		3	25 min. 250/max, następnie 190	60 ... 80
Pieczone kurczęta (1,8-2 kg)	Jedna blacha	Standardowa tacka*		2	15 min. 250/max, następnie 180 ... 190	60 ... 80
	Jedna blacha	Standardowa tacka*		2	15 min. 250/max, następnie 180 ... 190	60 ... 80
Indyk (5.5 kg)	Jedna blacha	Standardowa tacka*		1	25 min. 250/max, następnie 180 ... 190	150 ... 210
	Jedna blacha	Standardowa tacka*		1	25 min. 250/max, następnie 180 ... 190	150 ... 210
Ryby	Jedna blacha	Standardowa tacka*		3	200	20 ... 30
	Jedna blacha	Standardowa tacka*		3	200	20 ... 30

Sugeruje się, aby wstępne nagrzewanie stosować przy wszystkich potrawach.
* Te akcesoria mogą nie być dostarczane z produktem.
** Te akcesoria nie są dostarczane z produktem. Są to akcesoria dostępne komercyjnie.

Tabela gotowania do sprawdzania posiłków

Posiłki w tej tabeli gotowania są przygotowane według EN 60350-1, aby ułatwić instytucjom kontrolnym sprawdzanie produktu.

Potrawa	Liczba blach	Akcesoria do zastosowania	Symbole menu ustawień	Pozycja półki	Temperatura (°C)	Czas pieczenia (ok., w min.)
Bułka maślana	Jedna blacha	Standardowa tacka*		3	140	20 ... 30
	Jedna blacha	Standardowa tacka*		3	140	20 ... 30
	2 blachy	1-Standardowa tacka* 3-Foremka do ciasta*		1 - 3	140	20 ... 30
	3 blachy	1-Standardowa tacka* 3-Foremka do ciasta* 5-Foremka głęboka*		1 - 3 - 5	140	25 ... 35

Potrawa	Liczba blach	Akcesoria do zastosowania	Symbole menu ustawień	Pozycja półki	Temperatura (°C)	Czas pieczenia (ok., w min.)
Ciastka	Jedna blacha	Standardowa tacka*		3	160	25 ... 35
	Jedna blacha	Standardowa tacka*		3	150	30 ... 40
	2 blachy	1-Foremka do ciasta* 3-Standardowa tacka*		1 - 3	150	35 ... 50
	3 blachy	1-Standardowa tacka* 3-Foremka do ciasta* 5-Foremka głęboka*		1 - 3 - 5	150	35 ... 50
Ciasto biszkoptowe	Jedna blacha	Okrągła tortownica o średnicy 26 cm na ruszt druciany**		3	160	25 ... 35
	Jedna blacha	Okrągła tortownica o średnicy 26 cm na ruszt druciany**		2	150	30 ... 40
	2 blachy	1-Okrągła tortownica o średnicy 26 cm na ruszt druciany** 4-Okrągła tortownica o średnicy 26 cm na foremkę do ciasta**		1 - 4	150	35 ... 45
Placek z jabłkami	Jedna blacha	Okrągła czarna metalowa forma do pieczenia o średnicy 20 cm na ruszt grilla**		2	180	50 ... 60
	Jedna blacha	Okrągła czarna metalowa forma do pieczenia o średnicy 20 cm na ruszt grilla**		2	170	50 ... 60
	2 blachy	1-Okrągła czarna metalowa forma do pieczenia o średnicy 20 cm na ruszt grilla** 4-Okrągła czarna metalowa forma do pieczenia o średnicy 20 cm na blachę do pieczenia**		1 - 4	170	50 ... 60

Sugeruje się, aby wstępne nagrzewanie stosować przy wszystkich potrawach.

* Te akcesoria mogą nie być dostarczane z produktem.

** Te akcesoria nie są dostarczane z produktem. Są to akcesoria dostępne komercyjnie.

Wskazówki do pieczenia ciasta

- Jeśli ciasto jest zbyt suche, zwiększ temperaturę o ok. 10 i skróć czas pieczenia.
- Jeśli ciasto jest wilgotne, użyj mniej płynu lub obniż temperaturę o 10°C.
- Jeśli ciasto jest zbyt ciemne z góry, umieść je na dolnej półce, obniż temperaturę i przedłuż czas pieczenia.
- Jeśli jest dobrze wypieczone wewnątrz, ale klei się na zewnątrz, użyj mniej płynu, obniż temperaturę i przedłuż czas pieczenia.

Wskazówki przy pieczeniu ciasta

- Jeśli ciasto jest zbyt suche, zwiększ temperaturę o ok. 10 i skróć czas pieczenia. Nawilż warstwy ciasta sosem złożonym z mleka, oleju, jajka i jogurtu.
- Jeśli pieczenie ciasta trwa zbyt długo, sprawdź czy grubość przygotowanego ciasta nie przekracza głębokości blachy.
- Jeśli góra ciasta brązowieje, ale dolna część nie jest upieczona, sprawdź, czy na dnie ciasta nie ma zbyt wiele

użytego dom pieczenia sosu. Aby ciasto brązowało równomiernie postaraj się rozprowadzić sos równo pomiędzy warstwami i górą ciasta.

i Piecz ciasto zgodnie z trybem i temperaturą podanymi w tabeli gotowania. Jeśli dół nadal nie dość się zabarzył, następnym razem umieść ciasto na dolnej półce.

Wskazówki przy gotowaniu jarzyn

- Jeśli potrawa warzywna puszcza soki i zbyt szybko wysycha, gotuj ją w garnku z pokrywką zamiast blachy. Zamknięte naczynia zatrzymują sok z potrawy.
- Jeśli potrawa warzywna nie udusiła się, najpierw ugotuj te warzywa lub przegotuj je jak potrawę z puszki i wsadź do piekarnika.

Tabela pieczenia wspomaganego parą

Potrawa	Akcesoria do zastosowania	Symbol e menu ustawień	Pozycja półki	Temperatura (°C)	Ilość wody do użycia (ml)	Czas dodatek wody (min.) **	Czas pieczenia (ok., w min.)	Waga (szacunkowa masa potrawy w gramach)
Chleb	Standardowa tacka*		3	200	100	po wstępnym podgrzaniu	35 ... 45	820
Kurczak z warzywami	Standardowa tacka*		2	15 min. 250/max, następnie 190	200	25	60 ... 70	2000
Antrykot	Standardowa tacka*		3	180	250	30	65 ... 75	1000
Pieczone ziemniaki	Standardowa tacka*		3	190	250	25	45 ... 55	500
Golonka jagnięca	Standardowa tacka*		3	170	250+250 ***	po wstępnym podgrzaniu	110 ... 120	1900
Stek z warzywami	Standardowa tacka*		3	170	250+250 ***	po wstępnym podgrzaniu	90 ... 100	1000
Łosoś z warzywami	Standardowa tacka*		3	180	150	po wstępnym podgrzaniu	25 ... 35	500
Ciastka kokosowe	Standardowa tacka*		3	170	150	po wstępnym podgrzaniu	25 ... 35	500
Buleczka drożdżowa	Standardowa tacka*		3	180	150	po wstępnym podgrzaniu	25 ... 35	500
Pierogi z kurczakiem	Standardowa tacka*		3	200	100	15	25 ... 35	1000
Zapiekanka warzywna	Standardowa tacka*		3	200	250+150 ***	15	65 ... 75	1500
Makaron z serem	Standardowa tacka*		3	200	200	po wstępnym podgrzaniu	25 ... 35	1500
Udka kurczące	Standardowa tacka*		3	200	250	po wstępnym podgrzaniu	25 ... 35	800

* Te akcesoria mogą nie być dostarczane z produktem.

**Wskazuje na czas po wstępnym podgrzaniu

***Ilość wody, aby dodać połowę czasu gotowania

Jak obsługiwać grill



Zamykaj drzwiczki na czas grillowania.

Można się poparzyć od gorących powierzchni!

Załączanie grilla

1. Obróć pokrętko Function [Funkcja] wybranego do symbolu grilla.
 2. Następnie nastaw wybraną temperaturę grillowania.
 3. W razie potrzeby nagrzewaj grill przez ok. 5 minut.
- » Zapali się lampka temperatury.

Tabela czasów pieczenia przy grillowaniu

Grillowanie na grillu elektrycznym

Potrawa	Akcesoria do zastosowania	Pozycja półki	Zalecana temperatura (°C)**	Czas grillowania
Ryby	Ruszt druciany	4...5	250	20...25 min. #
Sznyce z kurczaka	Ruszt druciany	4...5	250	25...35 min.
Kotlety jagnięce	Ruszt druciany	4...5	250	20...25 min.
Pieczeń wołowa	Ruszt druciany	4...5	250	25...30 min. #
Kotlety cielęce	Ruszt druciany	4...5	250	25...30 min. #
Opiekanie chleba*	Ruszt druciany	4	250	1...3 min.

zależnie od grubości

*Nagrzewać przez 5 minut

**Jeśli nie można ustawić temperatury grilla w produkcie, grill będzie działał w zalecanej temperaturze.

Posiłki w tej tabeli gotowania są przygotowane według EN 60350-1, aby ułatwić instytucjom kontrolnym sprawdzanie produktu.

Potrawa	Akcesoria do zastosowania	Pozycja półki	Temperatura (°C)	Czas pieczenia (ok., w min.)
Pieczątko tostowe	Ruszt druciany	4	250	1...3 min.
Klopsiki (wołowina) - 12 kawalki	Ruszt druciany	4	250	25...35 min.

Obrócić potrawę po upływie 2/3 całkowitego czasu grillowania.

Zaleca się, aby wszystkie potrawy poddawać wstępnemu ogrzewaniu przez ok. 5 minut przed opiekaniem.

Wyłączenia grilla

1. Obróć pokrętko Function [Funkcja] do górnej pozycji "Off" ("wył.").



Żywność nie nadająca się do grillowania stwarza zagrożenie pożarowe. Do grillowania używaj wyłącznie żywności, która nadaje się do przyrządzania w wysokich temperaturach.

Nie wkładaj żywności do grilla zbyt głęboko. Tam jest najgoręcej i tłusta żywność może się zapalić.

6 Czyszczenie i konserwacja

Informacje ogólne

Okres użytkowania tego wyrobu przedłuży się, a problemy staną się rzadsze, jeśli wyrób ten czyści się w regularnych odstępach czasu.

 Przed konserwacją i czyszczeniem, odłącz urządzenie od sieci.
Grozi to porażeniem elektrycznym!

 Przed czyszczeniem urządzenie odczekaj, aż ostygnie.
Można się poparzyć od gorących powierzchni!

- Po każdym użyciu dokładnie oczyść ten wyrób. Dzięki temu łatwiej będzie usuwać pozostałości gotowania, unikając tym samym ich zapalenia się na następnym użyciu urządzenia.
- Do jego czyszczenia nie potrzeba żadnych specjalnych środków czyszczących. Wyrób ten czyści się miękką ściereczką lub gąbką i ciepłą wodą z mydłem w płynie, i wyciera suchą ściereczką.
- Pamiętaj, aby zawsze starannie wycierać nadmiar płynu po czyszczeniu i natychmiast wycierać wszystko, co się rozleje.
- Do czyszczenia powierzchni i klamki ze stali nierdzewnej nie używaj środków czyszczących zawierających kwas lub chlorek. Części te wyciera się do czysta miękką ściereczką z detergentem w płynie (nie w proszku), najlepiej ruchami w tym samym kierunku.

 Pewne detergenty lub środki czyszczące mogą uszkodzić powierzchnię.
Nie używaj agresywnych detergentów, proszku/mleczka do czyszczenia, ani żadnych ostrych przedmiotów.

 Do czyszczenia tego urządzenia nie używaj urządzeń parowych, ponieważ może to spowodować porażenie prądem.

 Kamień może osadzać się w podstawie piekarnika w zależności od częstotliwości korzystania z funkcji pieczenia wspomaganego parą / czyszczenia parowego oraz twardości używanej wody.

Czyszczenie panelu sterowania

Panel sterowania i pokrętła czyści się wilgotną ściereczką i wyciera do sucha.

 Jeśli na produkcie znajdują się przyciski/pokrętła, nie należy ich zdejmować do czyszczenia panelu sterowania.
Możesz uszkodzić panel sterowania!

Czyszczenie piekarnika

Aby oczyścić ścianę boczną (Różni się zależnie od modelu piekarnika.)

(Ta funkcja jest dostępna opcjonalnie. Może ona nie wchodzić w zakres wyposażenia zakupionego produktu).

1. Wyjmij przednią sekcję stelaża bocznego wyciągając go w przeciwnym kierunku do ściany bocznej.

2. Całkiem wyjmij stelaż ciągnąc go do siebie.

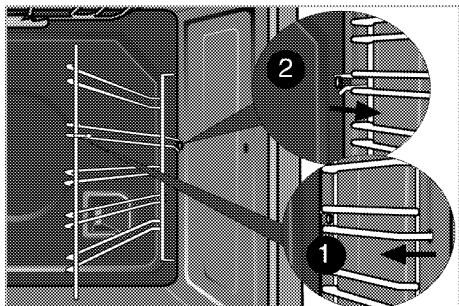

Ściany katalityczne

(Ta funkcja jest dostępna opcjonalnie. Może ona nie wchodzić w zakres wyposażenia zakupionego produktu).

Wewnętrzne ściany boczne (A) i/lub ściana tylna (B) urządzenia mogą być pokryte emalią katalityczną. Ściany katalityczne mają jasny, matowy kolor i porowatą powierzchnię. Nie należy ich czyścić. Dzięki perforowanej strukturze powierzchnie katalityczne wchłaniają smar, a po napełnieniu powierzchni smarem zaczynają świecić. W takim przypadku zaleca się wymianę części.

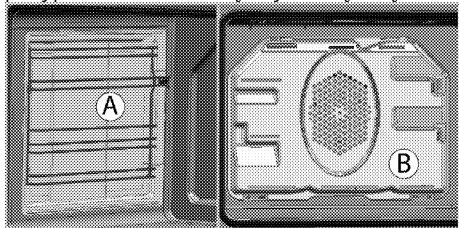

Łatwe czyszczenie parowe

Zapewnia łatwe czyszczenie, ponieważ brud (który nie był osadzony zbyt długo) mięknie pod wpływem wytwarzanej wewnątrz piekarnika pary, a krople wody skraplają się na jego wewnętrznych powierzchniach.

1. Wyjąć z piekarnika wszystkie akcesoria.
2. Nacisnąć zbiornik na wodę na panelu sterowania piekarnika, aby go usunąć. Wlać 200 ml wody do zbiornika.

i Nie używać wody destylowanej ani filtrowanej. Stosować wyłącznie wodę butelkowaną. Nie dodawać do zbiornika wody roztworów, które są palne, zawierają alkohol lub cząstki stałe.

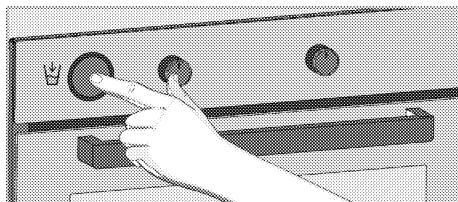

3. Powoli umieścić zbiornik na miejscu i wciskać go, aż osiągnie 2. poziom. Woda zacznie wypełniać zasobnik w podstawie piekarnika.

i W przypadku zbiornika na wodę możemy wyróżnić 2 poziomy. Przy 1. poziomie zbiornik jest umieszczony w taki sposób, że nie dostarcza wody do piekarnika. Przy 2. poziomie zbiornik jest umieszczony w taki sposób, że dostarcza wodę do piekarnika.

4. Ustawić piekarnik na tryb łatwego czyszczenia parowego i uruchomić przy temperaturze 100°C na 25 min.
5. Otworzyć drzwi i wilgotną gąbką lub ściereczką wytrzeć wewnętrzne powierzchnie piekarnika.
6. Uporczywe zabrudzenia czyści się miękką ściereczką lub gąbką i ciepłą wodą z płynem do naczyń, a następnie wyciera się suchą ściereczką.

i W przypadku funkcji prostego czyszczenia parowego woda w podstawie piekarnika będzie parować i kondensować się we wnętrzu i na drzwiach piekarnika, dzięki czemu brud w piekarniku będzie zmiękczony. Skroplona para w piekarniku może kapać po otwarciu drzwi. Wyrzucić skroploną parę po otwarciu drzwi.

7. (Może on nie wchodzić w zakres wyposażenia zakupionego produktu). Po skropleniu w piecu, w kanale zasobnika pod piekarnikiem może znajdować się woda lub wilgoć. Po użyciu należy oczyścić kanał zasobnika wilgotną ściereczką, a następnie wysuszyć go, aby zapobiec osadzeniu się kamienia.

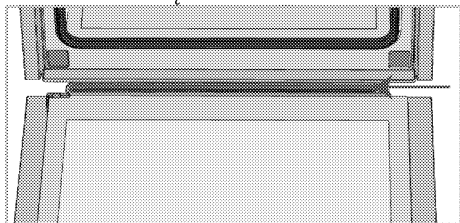

Czyszczenie drzwiczek piekarnika

Drzwiczki piekarnika czyści się miękką ściereczką lub gąbką i ciepłą wodą z mydłem w płynie, i wyciera suchą ściereczką.

i Do czyszczenia drzwiczek piekarnika nie używaj żadnych szorstkich środków czyszczących ani skrobaczek metalowych. Mogą porysować powierzchnię i zniszczyć szybę.

Przenoszenie drzwiczek piekarnika.

1. Otwórz drzwiczki przednie (1).
2. Otwórz zacisk w obudowie zawiasu (2) po prawej i lewej stronach drzwiczek

przednich przyciskając je ku dołowi, jak pokazano na rysunku.

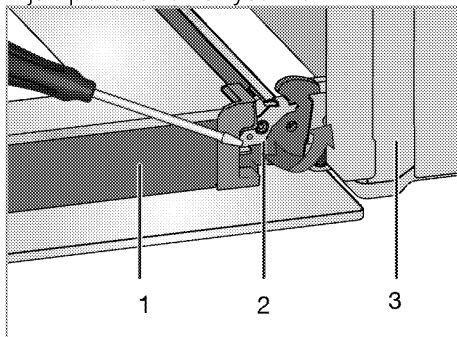

- 1 Drzwiczki
- 2 Blokada zawiasu (pozycja zamknięta)
- 3 Piekarnik
- 4 Blokada zawiasu (otwarta pozycja)

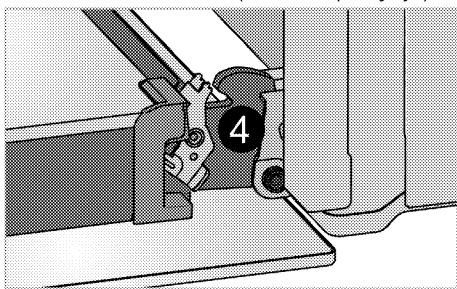

3. Przesuń drzwiczki przednie w pół drogi.

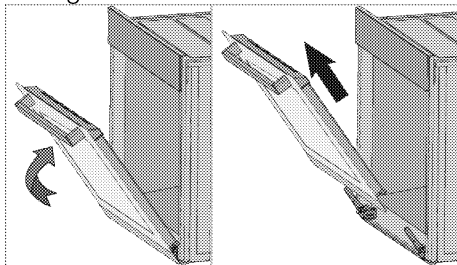

4. Zdejmij drzwiczki przednie ciągnąc je ku górze aby uwolnić je z prawych i lewych zawiasów.

i Kroki procesu wyjmowania drzwiczek powtarza się w odwrotnej kolejności przy ich zakładaniu. Przy zakładaniu drzwi z powrotem nie zapomnij zamknąć zacisku w obudowie zawiasu.

Wyjmowanie szyby w drzwiczkach

(Ta funkcja jest dostępna opcjonalnie. Może ona nie wchodzić w zakres wyposażenia zakupionego produktu).

Szklaną szybę z drzwiczek piekarnika można wyjąć do czyszczenia.

1. Otwórz drzwiczki.

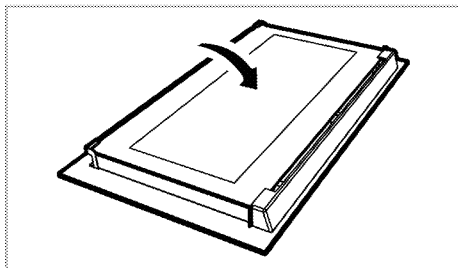

2. Pociągnij ku sobie i wyjmij część plastikową założoną na górną sekcję przednich drzwiczek.

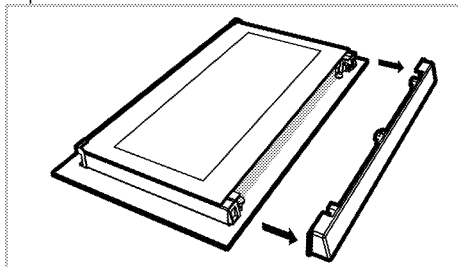

3. Jak pokazano na ilustracji, podnieś lekko szybę wewnętrzną (1) w kierunku **A** i wyciągnij ją w kierunku **B**.

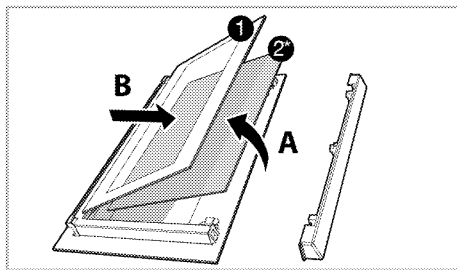

- 1 Szyba wewnętrzna
- 2* Szyba wewnętrzna (Może on nie wchodzić w zakres wyposażenia zakupionego produktu).
4. Jeśli urządzenie jest wyposażone w szybę wewnętrzną (2); powtórz tę czynność, aby wyjąć szybę wewnętrzną (2).
5. Pierwszy krok do przegrupowania drzwiczek polega na ponownym założeniu szyby wewnętrznej (2). Włóż sfazowany narożnik szyby tak, aby spoczywała w fazywanym narożniku szczeliny plastikowej. (Jeśli urządzenie jest wyposażone w szybę wewnętrzną). Druga szyba wewnętrzna (2) musi być założona w szczelinę plastikową blisko szyby wewnętrznej (1).
6. Zakładając szybę wewnętrzną (1), upewnij się, że jej strona z nadrukiem zwrócona jest ku szybie drugiej. Ważne jest, aby wsadzić dolne narożniki wszystkich szyb wewnętrznych (1) w dolne szczeliny plastikowe.
7. Naciśnij część plastikową ku ramie, aż usłyszysz kliknięcie.

Wymiana lampki w piekarniku

! Aby uniknąć zagrożenia porażeniem elektrycznym, zanim wymienisz lampkę upewnij się, że piekarnik jest odłączony od sieci zasilającej i że ostygł. Można się poparzyć od gorących powierzchni!

i Lampka w piekarniku to specjalna żarówka odporna na temperatury do 300 °C. Patrz *Dane techniczne, strona 15*, w których podano szczegóły. Lampki do piekarnika można nabyć u autoryzowanego przedstawiciela serwisu.

i Lampka może być umieszczona gdzie indziej niż na rysunku.

i Żarówka używana w tym urządzeniu nie jest odpowiednia do oświetlenia pomieszczeń domowych. Zgodnie z przeznaczeniem żarówka ta służy do oświetlenia żywności.

i Żarówki używane w tym urządzeniu muszą wytrzymać ekstremalne warunki fizyczne, jak temperatury powyżej 50°C.

Jeśli w piekarniku jest lampka okrągła:

1. Odłącz piekarnik od sieci zasilającej.
2. Odkręć szklaną pokrywę, przekręcając ją w lewo, aby ją zdjąć.

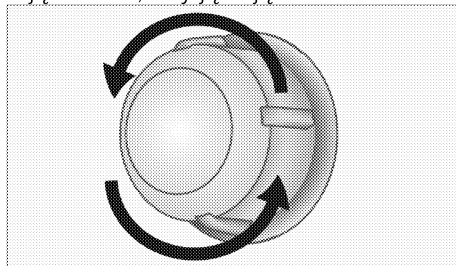

3. Jeżeli lampka w piekarniku to lampka typu (A) pokazana na poniższym rysunku, należy ją wykręcić zgodnie z oznaczeniem na rysunku, a następnie wymienić. Jeśli typ lampki to (B), należy ją pociągnąć i wyjąć w sposób pokazany na rysunku, a następnie wymienić.

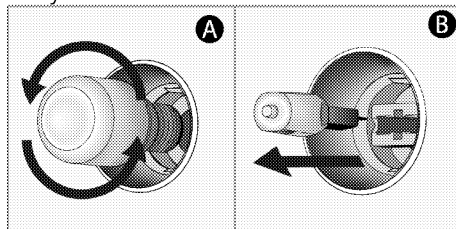

4. Załóż szklaną pokrywę.

7 Rozwiązywanie problemów

W czasie pracy piekarnik wydziela parę.

- Ulatnianie się pary w trakcie pracy jest normalnym zjawiskiem. >>> *To nie jest awaria.*

Przy nagrzewaniu i studzeniu urządzenia słychać metaliczne odgłosy.

- Podgrzewane części metalowe mogą się rozszerzać i wydawać dźwięki. >>> *To nie jest awaria.*

Produkt nie działa.

- Bezpiecznik uszkodzony lub zadziałał. >>> *Sprawdź bezpieczniki w skrzynce bezpiecznikowej. W razie potrzeby wymień je lub załącz.*
- Urządzenie nie jest przyłączone do (uziemionego) gniazdka. >>> *Sprawdź kontakt wtyczki.*

Nie świeci lampka w piekarniku.

- Lampka w piekarniku jest uszkodzona. >>> *Wymień lampkę w piekarniku.*
- Brak zasilania. >>> *Sprawdź, czy jest prąd. Sprawdź bezpiecznik w skrzynce bezpiecznikowej. W razie potrzeby wymień je lub załącz.*

Piekarnik nie grzeje.

- Urządzenie może nie być ustawione na pewne funkcje gotowania i/lub temperatury. >>> *Ustawić urządzenie na pewne funkcje gotowania i/lub temperatury.*
- W modelach z programatorem czasowym, nie nastawiono programatora >>> *Nastaw zegar.*
(W produktach z piekarnikiem mikrofalowym, regulator czasowy steruje tylko piekarnikiem mikrofalowym.)
- Brak zasilania. >>> *Sprawdź, czy jest prąd. Sprawdź bezpiecznik w skrzynce bezpiecznikowej. W razie potrzeby wymień je lub załącz.*

(W modelach z programatorem czasowym) Wyświetlacz zegara miga lub pali się symbol zegara.

- Poprzednio nastąpił zanik zasilania. >>> *Nastaw zegar/ Wyłącz urządzenie i ponownie załącz go.*



Jeśli pomimo postępowania według instrukcji z tego rozdziału problem pozostaje, skonsultuj się z autoryzowanym agentem serwisowym lub sprzedawcą urządzenia. Nie próbuj samemu naprawiać zepsutego urządzenia.