



Einbau-Backofen
Gebrauchsanleitung
Piekarnik do zabudowy
Instrukcja użytkowania



BBIS13400XMSE

DE / PL

385.4414.31/R.AA/19.10.2021

7768287827

Sehr geehrter Kunde,

Bitte lesen Sie dieses Handbuch, bevor Sie das Produkt verwenden.

Beko dankt Ihnen, dass Sie sich für das Produkt entschieden haben. Wir stellen Ihnen dieses Produkt vor, das mit hoher Qualität und Technologie hergestellt wurde, um Ihnen die beste Effizienz zu bieten. Lesen Sie dazu dieses Handbuch und alle anderen mitgelieferten Dokumentationen sorgfältig durch, bevor Sie das Produkt verwenden, und bewahren Sie sie als Referenz auf. Wenn Sie das Produkt an eine andere Person weitergeben, geben Sie das Handbuch mit. Befolgen Sie die Anweisungen unter Berücksichtigung aller im Benutzerhandbuch angegebenen Informationen und Warnungen.

Beachten Sie alle Informationen und Warnungen im Benutzerhandbuch. Auf diese Weise schützen Sie sich und Ihr Produkt vor den Gefahren, die auftreten können. Bewahren Sie das Benutzerhandbuch auf. Wenn Sie das Produkt an eine andere Person weitergeben, geben Sie das Handbuch mit.

Das Benutzerhandbuch enthält die folgenden Symbole:



Gefahr, die zum Tod oder zu Verletzungen führen kann.

HINWEIS Gefahr, die zu materiellen Schäden am Produkt oder seiner Umgebung führen kann.



Gefahr, die durch Kontakt mit heißen Oberflächen zu Verbrennungen führen kann.



Wichtige Informationen oder nützliche Anwendungstipps.



Bitte lesen Sie das Benutzerhandbuch.



Arçelik A.Ş.
Karaağaç caddesi No:2-6
34445 Sütlüce/Istanbul/TURKEY
Made in TURKEY

1 Hinweise zu Ihrer Sicherheit 4

Verwendungszweck	4
Besondere Sicherheitshinweise rund um Kinder, gebrechliche Menschen und Haustiere.....	5
Sicherheitshinweise zu Elektrogeräten.....	6
Sicherheit beim Transport	8
Sicherheitshinweise zur Installation	8
Sicher bedienen	9
Warnhinweise zu hohen Temperaturen	9
Zubehör.....	10
Sicherheit beim Kochen.....	10
Dampfsystem.....	11
Sicherheitshinweise zum Reinigen und Pflegen.....	12

2 Hinweise zum Umweltschutz 14

Richtig entsorgen	14
Erfüllung von WEEE-Vorgaben zur Entsorgung von Altgeräten	14
Verpackungsmaterialien entsorgen	14
Tipps zum Energiesparen.....	14

3 Ihr neues Gerät 15

Ihr neues Gerät	15
Bedienfeld und Bedienung	16
Ofen-Steuerung	16
Ofenfunktionen.....	18
Zubehör.....	20
Verwendung von Produktzubehör.....	21
Technische Spezifikationen	24

4 Erster Einsatz 25

Erstmaliges Einstellen	25
Erste Reinigung	25

5 Bedienung des Backofens 27

Allgemeine Informationen zum Ofen	27
So nutzen Sie die Bedienelemente.....	27
Dampfunterstütztes Garen	33
Einstellungen.....	35

6 Allgemeine Hinweise zum Backen 40

Allgemeine (Warn-) Hinweise zum Backen, Braten und Grillen	40
Backwaren und andere Ofengerichte	40
Fleisch, Fisch und Geflügel.....	43
Grillen.....	45
Dampfunterstütztes Kochen.....	46
Testspeisen.....	47

7 Reinigung und Wartung 49

Allgemeine Hinweise zur Reinigung	49
Reinigung des Zubehörs	50
Bedienfeld reinigen	50
Reinigung der Innenseite des Ofens (Garraum).....	51
Dampfreinigung.....	51
Reinigung der Ofentür.....	53
Entfernen der Innenscheiben der Tür.....	54
Ofenbeleuchtung reinigen.....	55

8 Problemlösungen 57

1 Hinweise zu Ihrer Sicherheit

- In diesem Abschnitt finden Sie Sicherheitshinweise, die dafür sorgen sollen, dass es nicht zu Sachschäden oder Verletzungen kommt.
 - Vergessen Sie nicht, die gesamte Dokumentation – also Bedienungsanleitung, Aufkleber und sonstige Dokumente – und Teile mitzugeben, falls Sie das Gerät an jemand anderen weitergeben.
 - Unser Unternehmen haftet nicht für jegliche Schäden, die durch Ignorieren dieser Hinweise eintreten.
 - Übrigens erlöschen sämtliche Garantien und Gewährleistungen, wenn Sie sich nicht an diese Hinweise halten.
 - ⚠ Lassen Sie Reparaturarbeiten immer nur vom Hersteller, seinem autorisierten Kundendienst oder einer vom Importeur empfohlenen Fachkraft ausführen.
 - ⚠ Verwenden Sie nur Originalersatzteile und Originalzubehör.
 - ⚠ Versuchen Sie nicht, jegliche Teile des Gerätes selbst zu reparieren oder auszutauschen, wenn dies nicht klar und deutlich in der Bedienungsanleitung empfohlen und beschrieben wird.
 - ⚠ Verzichten Sie auf eigenmächtige technische Veränderungen des Gerätes.
- ⚠ Verwendungszweck**
- Dieses Produkt ist für den Heimgebrauch bestimmt. Es ist nicht für die kommerzielle Nutzung geeignet.
 - Verwenden Sie das Produkt nicht in Gärten, Balkonen oder anderen Außenbereichen. Dieses Produkt ist nur für den Einsatz in Haushalten und personalküchen in Geschäften, Büros und anderen Arbeitsumgebungen vorgesehen.
 - Dieses Produkt ist für den Einsatz in Höhen bis zu 2500 Metern geeignet.
 - **WARNUNG:** Dieses Produkt sollte nur für Kochzwecke verwendet werden. Es sollte

nicht für andere Zwecke verwendet werden, wie z.B. zum Heizen des Raumes.

- Der Ofen kann zum Auftauen, Backen, Braten und Grillen von Lebensmitteln verwendet werden.
- Dieses Produkt sollte nicht zum Heizen, Vorwärmen von Tellern, Aufhängen von Handtüchern oder Kleidung zum Trocknen am Griff verwendet werden.



Besondere Sicherheitshinweise rund um Kinder, gebrechliche Menschen und Haustiere

- Das Gerät darf nur dann von Kindern ab 8 Jahren und von Menschen, die unter körperlichen oder geistigen Einschränkungen leiden, bedient werden, wenn diese zuvor gründlich über die möglichen Gefahren des Gerätes und einen sicheren Umgang damit aufgeklärt wurden. Dies gilt natürlich auch für sämtliche sonstigen Leute, die sich mit solchen Geräten noch nicht auskennen.
- Lassen Sie Kinder nicht mit dem Gerät spielen.

Reinigungs- und leichte Wartungstätigkeiten dürfen nur dann von Kindern erledigt werden, wenn sie dabei stets unter Aufsicht stehen.

- Das Gerät sollte nicht von Menschen bedient werden, die unter körperlichen oder geistigen Einschränkungen leiden, sofern diese nicht stets beaufsichtigt werden und gründlich mit der Bedienung des Gerätes vertraut gemacht wurden. Dies gilt natürlich auch für Kinder.
- Kinder sollten stets beaufsichtigt werden, damit sie nicht mit dem Gerät spielen.
- Elektrogeräte können immer eine Gefahr für Kinder und Haustiere darstellen. Kinder und Haustiere dürfen nicht mit dem Gerät spielen, nicht darauf klettern, nicht in das Gerät steigen.
- Stellen Sie keine Gegenstände auf dem Gerät ab, die Kinder zu erreichen versuchen könnten.
- **WARNUNG:** Vergessen Sie nicht, dass Teile des Gerätes im Betrieb heiß bis sehr heiß

werden. Halten Sie Kinder vom Gerät fern.

- Bewahren Sie das Verpackungsmaterial so auf, dass Kinder nicht herankommen. Es besteht ernsthafte Verletzungs- und Erstickungsgefahr.
- Stellen Sie niemals schwere Gegenstände auf der geöffneten Backofentür ab, lassen Sie Kinder nicht darauf sitzen. Der Backofen kann umkippen, die Türscharniere können beschädigt werden.
- (Wenn Ihr Produkt einen Stecker hat) Schneiden Sie den Netzstecker ab, sorgen Sie dafür, dass das Gerät keinesfalls in Betrieb genommen werden kann, wenn Sie das Gerät entsorgen. Und vergessen Sie dabei nicht, dass Kinder oft äußerst erfinderisch sein können!



Sicherheitshinweise zu Elektrogeräten

- Schließen Sie das Gerät an eine Schutzkontaktsteckdose an. Achten Sie darauf, dass die Sicherung des Stromkreises zu den Angaben auf dem

Typenschild des Gerätes passt. Lassen Sie die Erdung von einem qualifizierten Elektriker erledigen. Benutzen Sie das Gerät nicht ohne ordnungsgemäße Erdung gemäß nationalen Richtlinien.

- Netzstecker oder elektrischer Anschluss des Gerätes sollten stets gut erreichbar sein und bleiben – allerdings nicht von Flammen oder anderer Hitze. Falls Netzstecker oder elektrischer Anschluss nicht an stets erreichbarer Stelle möglich sind, sollte ein allpoliger Trennschalter (Sicherungen, Schalter etc.) in die Zuleitung integriert werden, der den elektrotechnischen Vorgaben entspricht und natürlich gut erreichbar sein sollte.
- Das Gerät darf bei Installation, Reparatur und beim Umstellen/Verrücken nicht mit der Stromversorgung verbunden sein.
- Schließen Sie das Gerät an eine Steckdose an, deren Spannung und Netzfrequenz den Angaben auf dem Typenschild des Gerätes entspricht.

- (Wenn Ihr Produkt kein Netzkabel hat) Verwenden Sie ausschließlich Anschlusskabel eines Typs, der im Abschnitt „Technische Daten“ angegeben ist.
 - Klemmen Sie das Netzkabel nicht unter oder hinter das Gerät. Stellen Sie keine schweren Gegenstände auf dem Netzkabel ab. Netzkabel dürfen nicht geknickt oder gequetscht werden und sie dürfen keine heißen Stellen berühren.
 - Vergessen Sie nicht, dass sich die Rückwand des Ofens im Betrieb ebenfalls erhitzt. Netzkabel dürfen daher nicht die Rückwand berühren; die Isolierung kann schmelzen, Kurzschlüsse oder Stromschläge sind in diesem Fall vorprogrammiert.
 - Achten Sie darauf, dass Versorgungskabel nicht in der Ofentür eingeklemmt werden, verlegen Sie Kabel nicht über heiße Stellen. Falls die Isolierung schmilzt, kann es schnell zu Kurzschlüssen, damit auch zu Bränden kommen.
 - Verwenden Sie nur Originalkabel. Verwenden Sie keine gekürzten, beschädigten oder Verlängerungskabel.
 - Falls das Netzkabel beschädigt wird, muss es vom Hersteller, dem autorisierten Kundendienst oder einer vom Importeur angegebenen Fachkraft instandgesetzt werden, damit es nicht zu Gefährdungen kommt.
 - **WARNUNG:** Trennen Sie das Gerät vollständig von der Stromversorgung, bevor Sie die Ofenlampe wechseln. Andernfalls besteht Stromschlaggefahr. Ziehen Sie den Netzstecker oder schalten Sie die zugehörige Sicherung ab.
- (Wenn Ihr Produkt einen Stecker hat)
- Schließen Sie das Gerät nicht an defekte oder marode Steckdosen an. Dazu zählen Steckdosen, die nicht mehr fest in der Wand sitzen, bei denen Kabel oder Beschädigungen zu sehen sind, auch verschmutzte, verölte Steckdosen sowie Steckdosen, die in Kontakt mit Wasser oder anderen Flüssigkeiten kommen

können – zum Beispiel durch Wasser, das von der Arbeitsplatte tropft.

- Berühren Sie den Netzstecker niemals mit feuchten oder gar nassen Händen! Widerstehen Sie der Versuchung, den Netzstecker am Kabel aus der Steckdose zu ziehen: Fassen Sie immer den Stecker selbst. Andernfalls kann es schnell passieren, dass Sie die ganze Steckdose aus der Wand reißen oder es zum Kabelbruch kommt.
- Achten Sie darauf, dass der Netzstecker immer vollständig in die Steckdose eingesteckt ist. Andernfalls können Funken überschlagen, es besteht Brandgefahr.



Sicherheit beim Transport

- Trennen Sie das Gerät vollständig von der Stromversorgung, auch wenn es nur über sehr kurze Strecken transportiert, also nur umgesetzt wird.
- Das Gerät ist schwer, Sie brauchen also mindestens einen zusätzlichen Helfer.

- Missbrauchen Sie die Tür und den Türgriff nicht zum Tragen oder Umsetzen des Gerätes.
- Legen Sie keine Fremdkörper auf dem Gerät ab, tragen Sie das Gerät aufrecht. Das Gerät darf nicht transportiert werden, solange sich noch Wasser darin befindet. Erst wenn jegliches Wasser entfernt wurde, können Sie sich an den Transport machen.
- Hüllen Sie das Gerät vor dem Transportieren mit Luftpolsterfolie (die mit den kleinen Blasen) oder kräftigem Karton ein, anschließend mit Klebeband fixieren. Fixieren Sie auch entnehmbare oder bewegliche Teile des Gerätes großzügig mit Klebeband, damit nichts beschädigt wird.
- Prüfen Sie das Gerät nach dem Transport akribisch auf Transportschäden.



Sicherheitshinweise zur Installation

- Prüfen Sie das Gerät auf Beschädigungen, bevor es an die Installation geht. Falls Sie Beschädigungen

feststellen sollten, installieren Sie das Gerät nicht.

- Stellen Sie das Gerät nicht in der Nähe von Wärmequellen (z. B. Heizungen, Heizöfen und dergleichen) auf.
- Halten Sie sämtliche Belüftungsöffnungen am Gerät frei.
- Verzichten Sie auf eine Aufstellung hinter Dekotüren, da Überhitzung droht.



Sicher bedienen

- Denken Sie daran, das Gerät nach dem Einsatz wieder abzuschalten.
- Falls Sie das Gerät längere Zeit nicht nutzen, ziehen Sie den Netzstecker oder schalten die Sicherung ab.
- Benutzen Sie das Gerät nicht, falls Sie Fehlfunktionen oder Beschädigungen feststellen. Falls etwas nicht stimmen sollte, trennen Sie die Stromversorgung/Gaszufuhr des Gerätes und wenden sich an den autorisierten Kundendienst.
- Benutzen Sie das Gerät nicht ohne Türglasscheibe, natürlich auch dann nicht, falls die Scheibe beschädigt ist.

- Steigen Sie niemals auf das Gerät.
- Nutzen Sie das Gerät nicht, wenn Sie nicht ganz bei der Sache sind – zum Beispiel, wenn Sie stark wirkende Medizin genommen oder Sie unter Alkohol- oder Drogeneinfluss stehen.
- Brennbare Gegenstände Garraum können Feuer fangen. Bewahren Sie niemals brennbare Gegenstände im Ofen auf.
- Der Backofengriff mag dazu verführen, ist aber dennoch keinesfalls ein Handtuchrockner. Hängen Sie keine Handtücher, Handschuhe oder ähnliche Dinge darüber.
- Die Scharniere an der Tür bewegen und schließen sich, wenn Sie die Tür öffnen oder schließen. Fassen Sie die Tür beim Öffnen oder Schließen nicht am Teil mit den Scharnieren.



Warnhinweise zu hohen Temperaturen

- **WARNUNG:** Das Gerät erwärmt sich natürlich im Betrieb, auch erreichbare Teile erhitzen sich stark.

Berühren Sie keine heißen Teile, vor allem nicht die Heizelemente. Kinder unter 8 Jahren sollten nur unter Aufsicht eines Erwachsenen in die Nähe des eingeschalteten Gerätes gelassen werden.

- Stellen Sie keine brennbaren oder gar explosiven Gegenstände in der Nähe des Gerätes ab – auch an den Seiten des Gerätes kann es im Betrieb heiß werden.
- Halten Sie beim Öffnen der Ofentür Abstand, da heißer Dampf aus der Tür austritt. Der Dampf kann Hände, Gesicht und Augen verbrühen.
- Das Gerät erhitzt sich natürlich im Betrieb. Berühren Sie keine heißen Stellen, fassen Sie vor allem nicht an die Wände des Garraums, die Heizelemente und alles, was sich ebenfalls stark erhitzt.
- Ziehen Sie am besten Ofenhandschuhe über, wenn Sie Speisen in den heißen Ofen geben oder herausnehmen.

Zubehör

- Achten Sie darauf, dass Grillrost und Bleche richtig in den Einschüben sitzen. Mehr dazu finden Sie im Abschnitt „Zubehör verwenden“.
- Zubehör im Garraum kann das Glas der Ofentür beim Schließen beschädigen, wenn es nicht richtig sitzt. Schieben Sie Zubehöerteile immer komplett in den Garraum.

Sicherheit beim Kochen

- Geben Sie besonders beim Kochen mit Alkohol Acht. Alkohol verdampft schon bei relativ geringen Temperaturen, kann sich beim Kontakt mit heißen Stellen entzünden und, damit natürlich Brände verursachen.
- Speisereste, Öl, Fett und andere brennbare Dinge im Garraum und in unmittelbarer Nähe können Feuer fangen. Entfernen Sie solche Verunreinigungen vor der nächsten Nutzung.
- Lebensmittelvergiftungsgefahr: Lassen Sie Speisen nicht länger als etwa eine Stunde vor und nach der Zubereitung

im Ofen. Manche Lebensmittel verderben sehr schnell und eine Lebensmittelvergiftung kann die Folge sein.

- Erhitzen Sie Speisen nicht in geschlossenen Dosen, Konserven oder Glasbehältern. Die Speisen dehnen sich beim Erhitzen aus, können den Behälter sprengen – teilweise mit einiger Wucht!
- Legen Sie Kochgeschirr oder Ofenzubehör (Rost, Blech etc.) mit Backpapier aus, geben Sie die Speisen dazu, stellen Sie dann alles in den bereits vorgeheizten Ofen. Entfernen Sie überschüssiges Backpapier, das über den Rost, das Blech oder den Behälter hinausragt, damit das Backpapier nicht an die Heizelemente gerät. Verwenden Sie Backpapier niemals bei Ofentemperaturen, für die das Papier nicht mehr geeignet ist. Legen Sie den Ofenboden niemals mit Backpapier aus!
- Stellen Sie Bleche, Teller, Behälter und dergleichen nicht direkt auf den

Ofenboden, bedecken Sie den Ofenboden nicht mit Alufolie. Andernfalls kann sich ein Hitzestau bilden, der den Ofenboden und die Teile darunter beschädigen kann.

- Halten Sie die Ofentür beim Grillen geschlossen. Man kommt leicht an heiße Stellen. Verbrennungsgefahr!
- Speisen, die sich nicht zum Grillen eignen, können sich entzünden und Brände verursachen. Grillen Sie nur Speisen, denen die kräftigen Grilltemperaturen nichts ausmachen. Achten Sie auch auf einen gewissen Abstand der Speisen zur Rückwand des Ofens. Dort entsteht die größte Hitze, daher können stark fetthaltige Speisen Feuer fangen.



Dampfsystem

- Beim Dampfgaren kann heißer Dampf beim Öffnen der Ofentür entweichen, dabei besteht Verbrühungsgefahr. Öffnen Sie die Tür nur sehr vorsichtig.
- Verwenden Sie kein destilliertes, entionisiertes oder gefiltertes Wasser. Benutzen Sie nur

gewöhnliches Trinkwasser. Verwenden Sie ausschließlich Wasser, niemals brennbare und/oder alkoholische Flüssigkeiten, auch nichts, in dem sich irgendwelche Zusätze befinden. Wasser, sonst nichts.

- Wenn nach dem Dampfgaren Feuchtigkeit im Ofen verbleibt, ist dies wie eine kleine Einladung zum Rosten. Lassen Sie den Ofen nach dem Kochen gründlich trocknen. Bewahren Sie keine feuchten Speisen längere Zeit im Ofen auf.
- Verzichten Sie auf Zubehör, das beim Dampfgaren zum Rosten neigt.
- Achten Sie darauf, dass beim Entnehmen und Einsetzen des Wassertanks kein Wasser an Stellen läuft, an denen es nichts zu suchen hat.
- Wenn Sie die Speisen nach dem Dampfgaren aus dem Ofen holen, kann heiße Flüssigkeit vom Kochgeschirr ablaufen. Gehen Sie also entsprechend vorsichtig vor, tragen Sie am besten Handschuhe.

- Halten Sie sich beim Dampfgaren an die in der Zubereitungstabelle empfohlene Wassermenge.



Sicherheitshinweise zum Reinigen und Pflegen

- Warten Sie, bis das Produkt abgekühlt ist, bevor Sie das Produkt reinigen. Heiße Oberflächen verursachen Verbrennungen!
- Waschen Sie das Gerät nicht mit Wasser ab, besprühen Sie das Gerät nicht mit Wasser! Stromschlaggefahr!
- Reinigen Sie das Gerät nicht mit Dampfreinigern – der hohe Feuchtigkeitsanteil im Dampf kann zu Stromschlägen führen.
- Verzichten Sie beim Reinigen der Backofentür und der Türscheibe auf scharfe Scheuermittel, Metallschaber, Stahlwolle sowie Bleichmittel. Solche Dinge können die Glasflächen zerkratzen und anderweitig beschädigen.
- Halten Sie das Bedienfeld immer sauber und trocken. Eine feuchte und schmutzige Oberfläche kann Probleme beim Betrieb der Funktionen verursachen.

- Nach dem Dampfwaren sollte das restliche Wasser aus dem Wassertank gelassen, der Tank gereinigt werden. Falls Wasser im Garraum zurückbleibt, steht die Hygiene auf dem Spiel: Bakterien lieben Feuchtigkeit.
- Geben Sie den Wassertank nicht in die Spülmaschine. Wischen Sie den Wassertank mit einem leicht feuchten Tuch sauber, danach mit einem trockenen Tuch ordentlich trocken. Verstauen Sie den Wassertank erst dann, wenn er komplett getrocknet ist. Kommen Sie nicht auf die (sehr schlechte) Idee, den Tank im Ofen zu trocknen.
- Zum Entfernen von Kalkablagerungen im Wassertank lösen Sie 1 Teelöffel Zitronensalz in einem Glas Wasser auf, gießen die Lösung in den Tank und lassen sie dort 1 Stunde lang stehen. Anschließend mit reichlich Wasser auswaschen und gründlich trocknen. Wir empfehlen, dies alle 4 – 5 Einsätze zu wiederholen.
- Verzichten Sie beim Reinigen des Ofenbodens auf Reinigungsmittel, die Säuren oder Chlor enthalten. Versuchen Sie nicht, den Kalk, der sich eventuell am Ofenboden absetzt, abzukratzen. Andernfalls kann der Ofenboden unschön beschädigt werden.
- Abhängig von der Häufigkeit der dampfunterstützten Dampfreinigungsvorgänge und der Härte des verwendeten Wassers können Kalkflecken im Wasserbecken am Boden des Ofens auftreten
- Es wird empfohlen, das Innere des Ofens mit Essigwasser und einem Tuch gegen Kalkflecken zu reinigen, die nach dem dampfunterstützten Garen auf dem Chassis auftreten können.

2 Hinweise zum Umweltschutz

Richtig entsorgen

Erfüllung von WEEE-Vorgaben zur Entsorgung von Altgeräten



Dieses Produkt erfüllt die Vorgaben der EU-WEEE-Direktive (2012/19/EU). Das Produkt wurde mit einem Klassifizierungssymbol für elektrische und elektronische Altgeräte (WEEE) gekennzeichnet.

Dieses Gerät wurde aus hochwertigen Materialien hergestellt, die wiederverwendet und recycelt werden können. Entsorgen Sie das Gerät am Ende seiner Einsatzzeit nicht mit dem regulären Hausmüll; geben Sie es stattdessen bei einer Sammelstelle zur Wiederverwertung von elektrischen und elektronischen Altgeräten ab. Ihre Stadtverwaltung informiert Sie gerne über geeignete Sammelstellen in Ihrer Nähe.

Durch eine ordnungsgemäße Entsorgung gebrauchter Geräte können mögliche negative Folgen für die Umwelt und die menschliche Gesundheit vermieden werden.

Einhaltung von RoHS-Vorgaben:

Das von Ihnen erworbene Produkt erfüllt die Vorgaben der EU-RoHS Direktive (2011/65/EU). Es enthält keine in der Direktive angegebenen gefährlichen und unzulässigen Materialien.

Verpackungsmaterialien entsorgen

- Die Verpackung des Gerätes besteht aus wiederverwertbaren Materialien. Entsorgen Sie diese vorschriftsgemäß und entsprechend sortiert. Entsorgen

Sie solche Materialien nicht mit dem normalen Hausmüll.

Tipps zum Energiesparen

Informationen zur Energieeffizienz nach EU 66/2014 finden Sie auf dem beigelegten Datenblatt. Die folgenden Vorschläge sollen Ihnen helfen, Ihr Gerät besonders wirtschaftlich und energiesparend zu benutzen.

- Tauen Sie gefrorene Speisen vor dem Garen auf.
- Benutzen Sie im Ofen möglichst dunkles oder emailliertes Kochgeschirr, das Hitze besonders gut leitet.
- Schalten Sie das Gerät 5 – 10 Minuten vor dem Garzeitende ab: Die Resthitze reicht gewöhnlich bis zum Abschluss. So können Sie bis zu 20 % Energie sparen, die wirklich nicht nötig ist.
- Heizen Sie den Ofen vor, wenn dies im Rezept oder in der Anleitung angegeben ist. Verzichten Sie auf häufiges Öffnen der Ofentür.
- Öffnen Sie die Ofentür nicht, wenn Sie die „Öko-Heißluft“-Funktion verwenden. Wenn Sie die Tür geschlossen halten, wird die Innentemperatur beim Einsatz der „Öko-Heißluft“-Funktion in einem optimal zum Energiesparen geeigneten Bereich gehalten. Diese Temperatur kann etwas von der Displayanzeige abweichen.
- Versuchen Sie, möglichst mehrere Gerichte auf einmal im Ofen zuzubereiten. Dazu stellen Sie beispielsweise gleich zwei Behälter auf den Rost. Obendrein: Wenn Sie zwei Gerichte gleich nacheinander garen, sparen Sie natürlich auch Energie, da der Ofen seine Wärme nicht verliert.

3 Ihr neues Gerät

Ihr neues Gerät

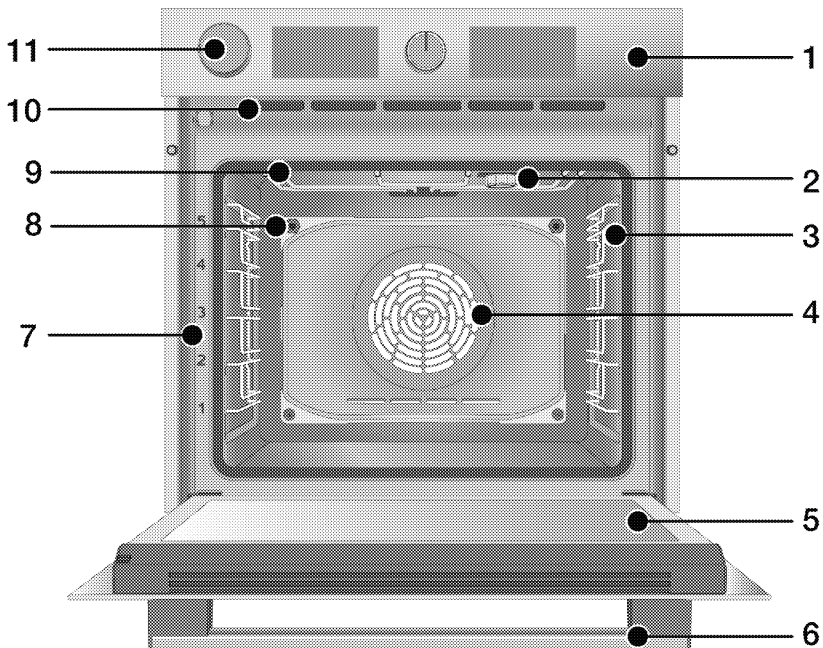

- 1 Bedienfeld
- 2 Lampe*
- 3 Drahtregale**
- 4 Lüftermotor (hinter Stahlplatte)
- 5 Durch
- 6 Handhabung
- 7 Regal-Positionen
- 8 Dampfaustrittsloch
- 9 Oberheizung
- 10 Belüftungsöffnungen
- 11 Wasserbehälter

* Das hängt vom Modell ab. Möglicherweise ist Ihr Produkt nicht mit einer Lampe ausgestattet, oder der Typ und die Position der Lampe können von der Abbildung abweichen.

** Das hängt vom Modell ab. Ihr Produkt kann ohne Drahtregale sein. In der Abbildung sind Drahtregale als Beispiele dargestellt.

Bedienfeld und Bedienung

In diesem Abschnitt erfahren Sie, welche Funktionen das Bedienfeld Ihres Gerätes bietet und wie Sie diese bedienen. Abbildungen und einige Funktionen können je nach Produktmodell etwas unterschiedlich ausfallen.

Ofen-Steuerung

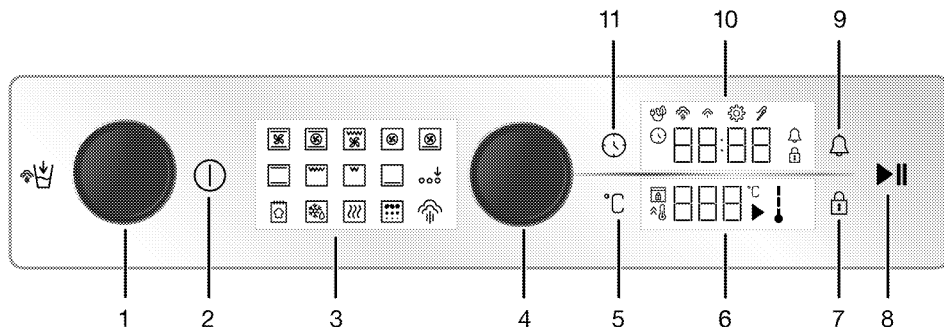

- 1 Wasserbehälter
- 2 Ein-/Aus-Taste
- 3 Funktionsanzeige
- 4 Ofen-Steuerknopf
- 5 Taste zur Temperatureinstellung
- 6 Temperaturanzeige
- 7 Taste für Tastensperre
- 8 Start-/Stop Taste Kochen
- 9 Alarm-Taste
- 10 Uhr-/Zeitanzeige
- 11 Taste Zeit und Einstellungen

Wenn Ihr Produkt über Drehknöpfe gesteuert wird, können diese in der Blende versenkt sein und kommen durch Drücken heraus. Für Einstellungen, die mit den Knöpfen vorgenommen werden sollen, drücken Sie zuerst den entsprechenden Knopf und ziehen Sie ihn dann heraus. Nachdem Sie Ihre Einstellung vorgenommen haben, drücken Sie ihn wieder hinein.

Ofen-Steuerknopf

Mit dem Backofenregler können Sie die Einstellungen in dem Uhr-/Zeit-Bildschirm und Temperaturanzeige steuern. Durch Rechts-/Linksdrehen des Backofenreglers können Sie zwischen

diesen Einstellungen navigieren, durch Drücken können Sie die Einstellungen aktivieren und bestätigen.

Temperatur-Indikator

Den Verlauf der Innentemperatur des Ofens können Sie anhand des Innentemperatur-Symbols auf dem Display ablesen. Beim Aufheizen leuchten die Segmente des Temperatur-Indikators der Reihe nach auf. Ist die eingestellte Temperatur erreicht, leuchten alle Segmente des Indikators.

Funktionsanzeige

Die Funktionsanzeige enthält die Betriebsfunktionen Ihres Backofens. Jede Funktion wird durch Berühren aktiviert. Alle Funktionen auf dem Bildschirm sind schematisch und stehen möglicherweise nicht auf Ihrem Produkt zur Verfügung. Die an Ihrem Produkt zur Verfügung stehenden Bedienfunktionen werden im Abschnitt „Bedienfunktionen des Backofens“ erläutert.

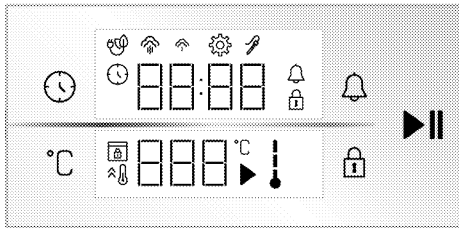





Bildschirme

Tasten:

-  : Taste Zeit und Einstellungen
-  : Taste zur Temperatureinstellung
-  : Taste für Tastensperre
-  : Alarm-Taste
-  : Start-/Stop Taste Kochen

Uhr-/Zeitanzeige :

-  : Kochzeit/Tageszeitsymbol
-  : Alarm-Symbol
-  : Symbol für Einstellungen
-  : Schlüssel Schloss-Symbol
-  : Eco-Fan-Kochensymbol

-  : Symbol für niedrigen Dampfstand*
-  : Symbol für hohen Dampfstand*
-  : Symbol der Fleischsonde*

* Sie variiert je nach Produktmodell. Möglicherweise ist es auf Ihrem Produkt nicht verfügbar.







Temperaturanzeige:











-  : Symbol Kochen
-  : Temperatur-Symbol
-  : Symbol für die Innentemperatur des Ofens
-  : Symbol für schnelles Aufheizen (Booster)
-  : Türschloss-Symbol*

* Sie variiert je nach Produktmodell. Möglicherweise ist es auf Ihrem Produkt nicht verfügbar.

Ofenfunktionen

Die Funktionstabelle zeigt Ihnen die unterschiedlichen Funktionen Ihres Ofens, zusätzlich Minimal- und Maximaltemperatur zur jeweiligen Funktion. Die Reihenfolge der hier gezeigten Funktionen muss nicht zwingend mit der Reihenfolge an Ihrem Gerät übereinstimmen.

Funktions-symbol	Funktion	Temperaturbereich (°C)	Beschreibung und Verwendung
	Auftauen	-	Der Ofen wird nicht beheizt. Lediglich der Lüfter an der Rückwand schaltet sich ein. Gefrorene Speisen werden schonend bei Zimmertemperatur aufgetaut, heiße Speisen abgekühlt. Die Zeit, die benötigt wird, um ein ganzes Stück Fleisch aufzutauen, ist länger als das Essen mit Getreide.
	Ober-/Unterhitze	40 - 280	Die Speisen werden gleichzeitig von oben und unten gegart (Oberhitze/Unterhitze). Für Kuchen und Aufläufe in Backformen, auch für andere Kuchen und Gebäck. Beim Garen wird nur ein einziges Blech verwendet.
	Unterhitze	40 - 220	Nur das untere Heizelement wird aktiv (Unterhitze). Für Speisen, die etwas mehr Hitze an der Unterseite benötigen.
	Umluft	40 - 280	Die Hitze der oberen und unteren Heizelemente wird durch den Lüfter schnell und gleichmäßig im Ofen verteilt. Beim Garen wird nur ein einziges Blech verwendet.
	Heißluft	40 - 280	Die Hitze des Ringheizkörpers wird durch den Lüfter schnell und gleichmäßig im Ofen verteilt. Empfehlenswert fürs Garen mit mehreren Blechen in unterschiedlichen Einschüben zugleich.
	Öko-Heißluft	160 - 220	Wenn Sie etwas Energie sparen möchten, können Sie diese Funktion statt "Heißluft" bei 160 – 220 °C verwenden. Allerdings dauert die Zubereitung etwas länger. Die Verwendung dieser Funktion ist im Kapitel „Bedienung der Backofensteuerung“ beschrieben.

Funktions-symbol	Funktion	Temperaturbereich (°C)	Beschreibung und Verwendung
	Pizza-Funktion	40 - 280	Unteres Heizelement und Heißluft werden aktiv. Besonders für Pizza geeignet.
	„3D“-Funktion	40 - 280	Oberes Heizelement, unteres Heizelement und Heißluft werden aktiv. Die Speisen werden schnell und gleichmäßig gegart. Beim Garen wird nur ein einziges Blech verwendet.
	Grill	40 - 280	Das kleine Grillelement an der Ofendecke wird aktiv. Zum Grillen kleiner Mengen.
	Goßflächen grill	40 - 280	Das große Grillelement an der Ofendecke wird aktiv. Zum Grillen größerer Portionen.
	Umluftgrill	40 - 280	Die Hitze des großen Grillelementes wird durch den Lüfter schnell und gleichmäßig im Ofen verteilt. Zum Grillen größerer Portionen.
	Warm halten	40 - 100	Zum Warmhalten der Speisen über längere Zeit.
	Brotfunktion	-	Es wird zum Brotbacken verwendet. Die eingestellte Eingangstemperatur und -zeit kann nicht geändert werden.
	Aktivierung der Zusatzfunktion	-	Es wird verwendet, um Lauffunktionen zu aktivieren, die beim ersten Start nicht in der Funktionsanzeige erscheinen.
	Dampffunktion	-	Es wird zum dampfunterstützten Garen verwendet. Aktiviert Funktionen, die dampfunterstütztes Kochen ermöglichen.
	Dampfreinigung	80	Diese Funktion nutzen Sie zum Aufweichen von Verschmutzungen gleich nach der Zubereitung. Schauen Sie sich die Erläuterungen zu dieser Funktion im Abschnitt „Reinigen und Pflegen“ an.

Zubehör

Es gibt eine anVielzahl unterschiedlichem Zubehör für Ihr Gerät. In diesem Abschnitt erfahren Sie etwas über dieses Zubehör und wie man es richtig benutzt. Je nach Gerätemodell wird unterschiedliches Zubehör angeboten. Eventuell ist nicht sämtliches in dieser Anleitung beschriebene Zubehör für Ihr Gerät erhältlich.

HINWEIS : Das Zubehör in Ihrem Produkt können durch den Einfluss der Temperatur verformt werden. Dies hat keine Auswirkung auf die Funktion. Die Verformung verschwindet, wenn das Zubehör abkühlt.

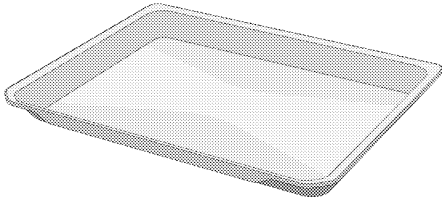

Standard-Tablett

Für Gebäck, Gefrorenes und zum Braten oder Backen großer Teile.

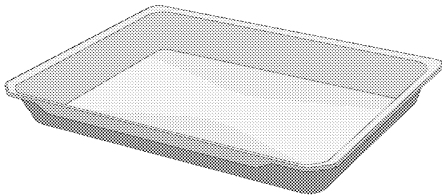

Tiefes Tablett

Für Gebäck, zum Braten oder Backen großer Stücke, für sehr saftige Lebensmittel sowie zum Fettauffangen beim Grillen.

Modelle mit Drahtfachböden:

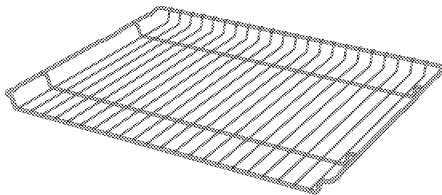

Modelle ohne Drahtregale:

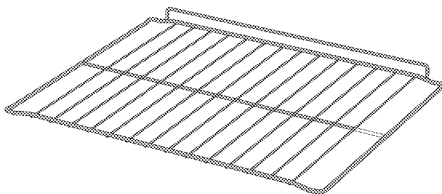

Draht-Grill

Zum Braten/Backen unterschiedlicher Speisen im passenden Einschub.

Verwendung von Produktzubehör

Seitengitter

Die Seitengitter haben fünf Einschubebenen. Sie können die Nummer der Einschubebene auch an den Zahlen auf dem Frontrahmen des Ofens sehen.

Modelle mit Drahtfachböden

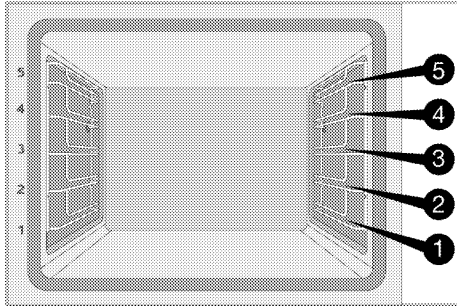

Modelle ohne Drahtregale

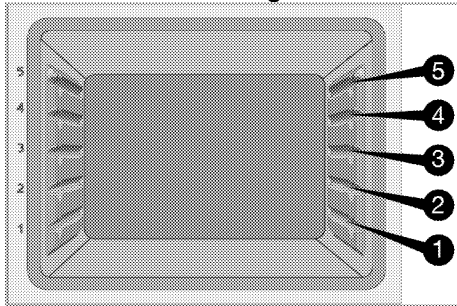

Platzierung des Grillrost in den Einschüben

Modelle mit Drahtfachböden:

Es ist wichtig, dass der Rost korrekt in den Einschüben platziert ist. Der Rost sollte mit dem offenen Teil des Rostes nach vorne in die gewünschte Ebene geschoben werden. Für eine gute Backleistung sollte der Rost so platziert werden, dass er an der Sperre anschlägt. Die Sperre sollte nicht übersprungen werden und der Rost darf nicht an der Rückwand des Ofens aufliegen.

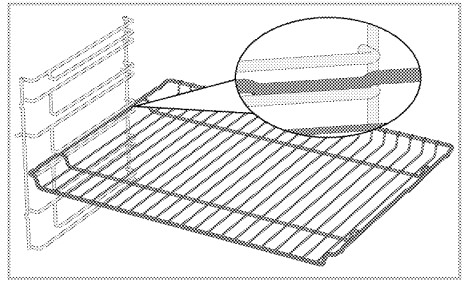

Modelle ohne Drahtregale:

Es ist wichtig, dass der Rost korrekt in den Einschüben platziert ist. Der Rost hat eine Richtung, wenn es auf das Regal gestellt wird. Der Rost sollte mit dem offenen Teil des Rostes nach vorne in die gewünschte Ebene geschoben werden.

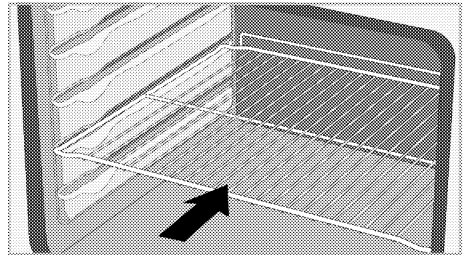

Platzierung des Backblechs in den Einschüben

Modelle mit Drahtfachböden:

Es ist wichtig, dass die Backbleche korrekt in den Einschüben platziert werden. Das Backblech sollte so im Einschub platziert werden, dass die Form, die zum Halten gestaltet wurde, nach vorne zeigt. Für eine gute Backleistung sollte das Backblech so platziert werden, dass es an der Sperre anschlägt. Die Sperre sollte nicht übersprungen werden und das Backblech darf nicht an der Rückwand des Ofens aufliegen.

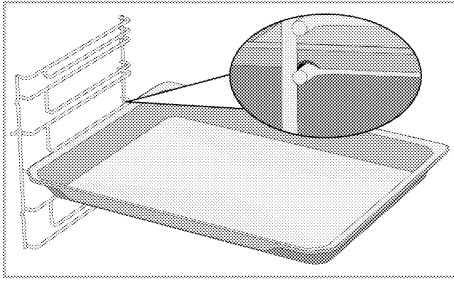

Modelle ohne Drahtregale:

Es ist wichtig, dass die Backbleche korrekt in den Einschüben platziert werden. Das Backblech hat eine Richtung, wenn es auf das Regal gestellt wird. Das Backblech sollte so im Einschub platziert werden, dass die Form, die zum Halten gestaltet wurde, nach vorne zeigt.

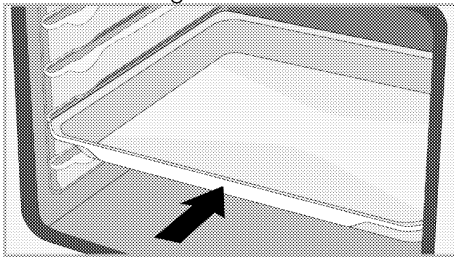

Rost Sperrfunktion

Es besteht eine Sperrfunktion, um ein Herauskippen des Rostes aus dem Einschub zu verhindern. Mit dieser Funktion können Sie Ihr Essen einfach und sicher entnehmen. Wenn Sie den Rost herausnehmen, können Sie ihn nach vorne ziehen, so dass er an der Sperre anschlägt. Sie müssen die Sperre überspringen, um ihn vollständig zu entnehmen.

Modelle mit Drahtfachböden

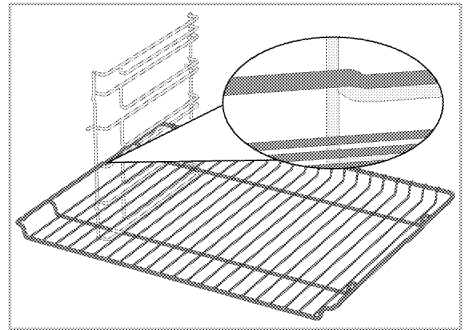

Modelle ohne Drahtregale

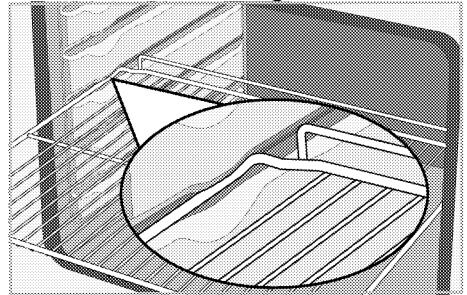

Backblech Sperrfunktion - Modelle mit Drahtfachböden

Es besteht eine Sperrfunktion, um ein Herauskippen des Backblechs aus dem Einschub zu verhindern. Wenn Sie das Backblech herausziehen, überspringen Sie die hintere Sperre des Backblechs und ziehen Sie es zu sich, so dass es in die vordere Sperre einrastet. Um es vollständig zu entnehmen, müssen Sie die vordere Sperre überspringen.

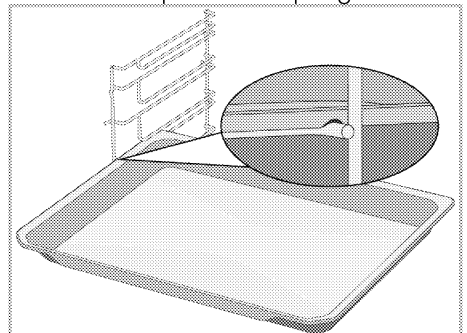

Richtige Platzierung des Rostes und des Backblechs auf den Teleskopschienen Modelle mit Drahtfachböden und Teleskopschienen

Dank der Teleskopschienen können Grillroste oder Backbleche einfach eingesetzt und entnommen werden. Bei der Verwendung der Grillroste oder Backbleche mit der Teleskopschiene sollte darauf geachtet werden, dass die Stifte an der Vorder- und Rückseite der Teleskopschienen wie auf der Abbildung gezeigt, an den Kanten des Rostes und des Backblechs anliegen.

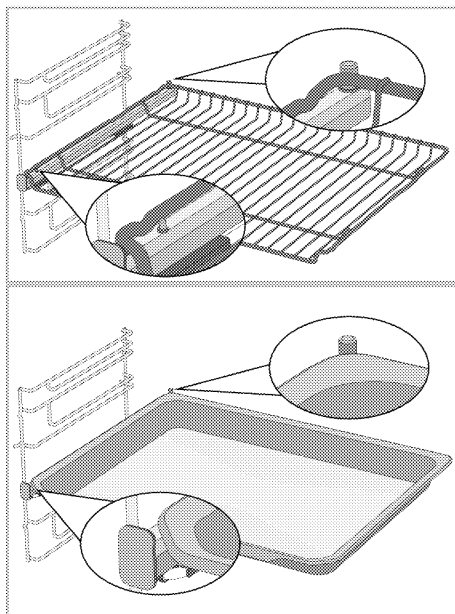



Technische Spezifikationen

Allgemeine Spezifikationen

Produkt-Außenabmessungen (Höhe/Breite/Tiefe)	595 mm/594 mm/567 mm
Einbaumaße des Ofens (Höhe/Breite/Tiefe)	590 oder 600 mm/560 mm/min. 550 mm
Spannung / Frequenz	220-240 V ~ 50 Hz
Verwendeter Kabeltyp und -querschnitt / geeignet für die Verwendung im Produkt	min. H05VV-FG 3 x 1,5 mm ²
Gesamte Leistungsaufnahme	3,4 kW
Ofen typ	Multifunktionsofen

Grundlagen: Die Angaben zur Energieetikettierung von elektrischen Öfen werden gemäß der Norm EN 60350-1 / IEC 60350-1 gemacht. Diese Werte werden unter Standardlast bei Ober-/Unterhitze oder im Umluftbetrieb (falls vorhanden) ermittelt.
Die Energieeffizienzklasse wird gemäß der folgenden Priorisierung bestimmt, je nachdem, ob die relevanten Funktionen auf dem Produkt vorhanden sind oder nicht: 1-Öko-Heißluft, 2-Heißluft 3- Grill + Umluft, 4-Ober-/Unterhitze.

-  Technische Spezifikationen können ohne vorherige Ankündigung geändert werden, um die Qualität des Produkts zu verbessern.
-  Die Abbildungen in diesem Handbuch sind schematisch und entsprechen möglicherweise nicht genau Ihrem Produkt.
-  Die auf den Produktetiketten oder in der Begleitdokumentation angegebenen Werte werden unter Laborbedingungen in Übereinstimmung mit den einschlägigen Normen ermittelt. Je nach Betriebs- und Umgebungsbedingungen des Produkts können diese Werte variieren.

4 Erster Einsatz

Machen Sie sich am besten mit den folgenden Abschnitten vertraut, bevor Sie Ihr neues Gerät zum ersten Mal verwenden.

Erstmaliges Einstellen

i Stellen Sie immer die Tageszeit ein, bevor Sie Ihren Ofen benutzen. Wenn Sie ihn nicht einstellen, können Sie in einigen Ofenmodellen nicht kochen.

1. Wenn sich der Backofen im Standby-Modus befindet (wenn die Uhrzeit auf dem Display angezeigt wird), aktivieren Sie das Einstellungsmenü, indem Sie die Taste  ca. 3 Sekunden lang berühren.

» Der 3-2-1 Countdown wird angezeigt. Nach Ablauf des Countdowns wird das Einstellungsmenü aktiviert.

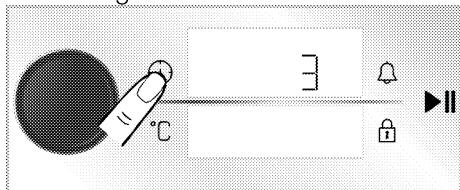

2. Drücken Sie den Backofenregler oder berühren Sie die Touch-Taste  einmal, um das Stundenfeld zu aktivieren.

» Stundenfeld und Symbol  blinken auf dem Zeit-/Uhr-Bildschirm.

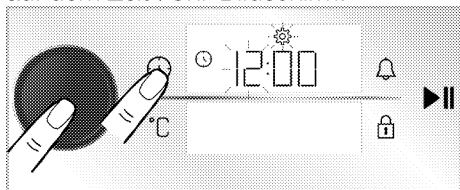



3. Stellen Sie die Stunde ein, indem Sie den Backofenregler nach rechts/links drehen und den Backofenregler einmal drücken oder die Taste .

berühren, um das Minutenfeld zu aktivieren.

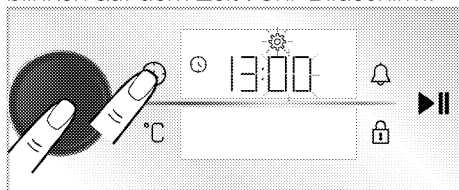
» Das Minutenfeld und das Symbol  blinken auf dem Zeit-/Uhr-Bildschirm.



4. Stellen Sie die Minute ein, indem Sie den Backofenregler nach rechts/links drehen. Bestätigen Sie die Zeiteinstellung, indem Sie auf den Regler des Backofens drücken oder die Taste  berühren.

» Die Tageszeit ist eingestellt und das Symbol  erscheint auf dem Zeit-/Uhr-Bildschirm immer an.

i Wenn die Anfangszeit nicht eingestellt ist, läuft die Uhr ab der in der Produktion eingestellten Zeit. Sie können die Einstellung der Tageszeit später ändern, wie im Abschnitt "Einstellungen" beschrieben.

i Die Tageszeit-Einstellungen werden bei längerem Stromausfall aufgehoben. Sie muss neu justiert werden.

Erste Reinigung

1. Entfernen Sie das gesamte Verpackungsmaterial.
2. Nehmen Sie das mitgelieferte Zubehör aus dem Ofen.
3. Lassen Sie das Gerät 30 Minuten lang arbeiten, schalten Sie es danach wieder ab. Auf diese Weise werden Rückstände und Schutzbeschichtungen abgebrannt und somit beseitigt. Dabei kann es etwas riechen.

4. Stellen Sie die höchste Temperatur ein, überzeugen Sie sich davon, dass sämtliche Heizelemente Ihres Gerätes richtig arbeiten. Schauen Sie sich den Abschnitt „Ofenfunktionen“ an. Im folgenden Abschnitt erfahren Sie, wie Sie Ihren neuen Ofen bedienen.
5. Warten Sie ab, bis der Ofen abgekühlt ist.
6. Wischen Sie die Außenflächen des Gerätes mit einem feuchten Tuch oder Schwamm ab, trocknen Sie mit einem trockenen Tuch nach.

Vor Einsatz des Zubehörs:

Reinigen Sie die Zubehörteile (im Garraum geliefert) mit Wasser, etwas Geschirrspülmittel und einem weichen Schwamm.

HINWEIS Einige Detergenzien oder Reinigungsmittel können die Oberfläche beschädigen. Verwenden Sie bei der Reinigung keine scheuernden Reinigungsmittel, Reinigungspulver, Reinigungscremes oder scharfe Gegenstände.

HINWEIS Bei der ersten Anwendung kann es über mehrere Stunden zu Rauch- und Geruchsentwicklung kommen. Dies ist normal, und Sie brauchen nur eine gute Belüftung, um es zu entfernen. Vermeiden Sie das direkte Einatmen von Rauch und Gerüchen, die sich bilden.

5 Bedienung des Backofens

Allgemeine Informationen zum Ofen

Kühlgebläse (Es ist möglicherweise nicht in Ihrem Produkt enthalten.)

Ihr Gerät ist mit einem Kühlgebläse ausgestattet. Das Kühlgebläse schaltet sich bei Bedarf von selbst ein, kühlt dabei das Gerät und die Möbel in unmittelbarer Nähe. Das Gebläse schaltet sich automatisch ab, sobald seine Arbeit erledigt ist. Über der Tür strömt heiße Luft aus dem Ofen. Decken Sie diese Belüftungsöffnungen mit nichts ab. Andernfalls kann sich der Ofen überhitzen.

Das Kühlgebläse läuft, während der Ofen arbeitet, kann nach dem Abschalten noch etwa 20 – 30 Minuten lang nachlaufen. Wenn Sie den Ofen mit Timer programmieren, schaltet sich das Kühlgebläse zum Ablauf der Garzeit zusammen mit allen anderen Funktionen ab. Das Kühlgebläse lässt sich nicht manuell ein- und ausschalten. Er schaltet sich bei Bedarf automatisch ein und aus. Dies ist kein Fehler, dies ist so gewollt.





Ofenbeleuchtung

Die Ofenbeleuchtung schaltet sich an, sobald Sie den Ofen verwenden. Bei manchen Modellen leuchtet die Beleuchtung während des gesamten Garens, bei anderen Modellen schaltet sie sich nach einer bestimmten Zeit ab.

Beim Öffnen der Ofentür schaltet sich die Beleuchtung automatisch ein.

So nutzen Sie die Bedienelemente

Allgemeine Warnhinweise für die Steuereinheit des Ofens

-  Die maximale Zeit, die für das Ende der Zeit eingestellt werden kann, beträgt 5:59 Stunden. In der Warnhaltefunktion beträgt diese Zeit 23:59 Stunden. Bei einem Stromausfall wird die eingestellte Koch- und Garzeit abgebrochen.
-  Während Sie Einstellungen vornehmen, blinken die entsprechenden Symbole auf dem Display. Es sollte eine kurze Zeit gewartet werden, bis die Einstellungen gespeichert sind.
-  Wenn die Garzeit bei Garbeginn eingestellt wird, wird die verbleibende Zeit auf dem Bildschirm angezeigt.
-  Wenn die Einstellung für schnelles Vorheizen (Booster) an Ihrem Steuergerät aktiviert ist, erscheint das Symbol  auf dem Display, wenn Sie mit dem Kochen beginnen und der Ofen die Temperatur erreicht, die Sie für schnelles Kochen eingestellt haben. Für die Einstellung der Schnell vorwärmung (Booster) siehe "Einstellungen" Abschnitt.

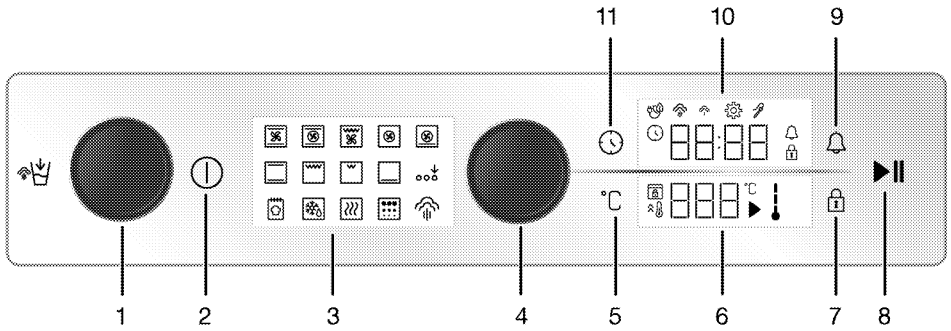

- 1 Wasserbehälter
- 2 Ein/Aus-Taste
- 3 Funktionsanzeige
- 4 Ofen-Steuerknopf
- 5 Taste zur Temperatureinstellung
- 6 Temperaturanzeige
- 7 Taste für Tastensperre
- 8 Start-/Stop Taste Kochen
- 9 Alarm-Taste
- 10 Uhr-/Zeitanzeige
- 11 Taste Zeit und Einstellungen

- : Symbol für niedrigen Dampfstand*
- : Symbol für hohen Dampfstand*
- : Symbol der Fleischsonde*

* Sie variiert je nach Produktmodell. Möglicherweise ist es auf Ihrem Produkt nicht verfügbar.

Temperaturanzeige:

- : Symbol Kochen
- : Temperatur-Symbol
- : Symbol für die Innentemperatur des Ofens
- : Symbol für schnelles Aufheizen (Booster)
- : Türschloss-Symbol*

* Sie variiert je nach Produktmodell. Möglicherweise ist es auf Ihrem Produkt nicht verfügbar.

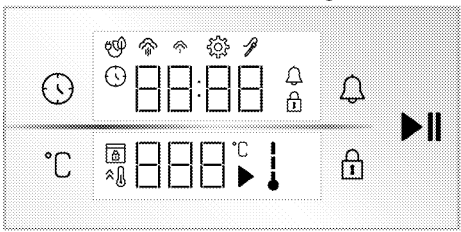

Bildschirme

Tasten:

- : Taste Zeit und Einstellungen
- : Taste zur Temperatureinstellung
- : Taste für Tastensperre
- : Alarm-Taste
- : Start-/Stop Taste Kochen

Uhr-/Zeitanzeige :

- : Kochzeit/Tageszeitsymbol
- : Alarm-Symbol
- : Symbol für Einstellungen
- : Schlüssel Schloss-Symbol
- : Eco-Fan-Kochensymbol

Einschalten des Ofens

1. Schalten Sie den Ofen durch Berühren der Taste ① aus.
- » Nach dem Einschalten des Ofens wird die erste Betriebsfunktion auf dem Display angezeigt. Auf diesem Display können die Betriebsfunktion, die Temperatur, die Garzeit und Alarmzeit eingestellt werden.

i Wenn auf dieser Anzeige keine Einstellungen vorgenommen werden, schaltet sich der Ofen in ca. 5 Minuten aus und die Tageszeit erscheint auf der Anzeige.

Ausschalten des Ofens

Schalten Sie den Ofen durch Berühren der Taste ① aus. Die Tageszeit erscheint auf dem Display.

Manuelles Garen zur Auswahl der Temperatur und der Betriebsfunktion des Ofens

Sie können durch eine manuelle Steuerung (auf Ihre eigene Kontrolle) kochen, ohne die Kochzeit durch die Wahl der Temperatur und der Betriebsfunktion, die für Ihr Lebensmittel spezifisch sind, einzustellen. In den Bildern sind beispielhaft die Funktion "Ober-/Unterhitze" und 180 °C-Einstellungen dargestellt.

1. Schalten Sie den Ofen durch Berühren der Taste ① aus.
2. Tippen Sie auf der Funktionsanzeige auf die Betriebsfunktion, in der Sie kochen möchten.

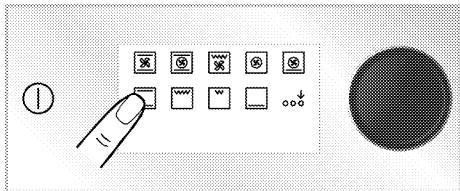

3. Tippen Sie auf der Funktionsanzeige auf die Betriebsfunktion, in der Sie kochen möchten. Wenn die gewünschte Funktion nicht zu den ersten Bedientfunktionen gehört, die in der Funktionsanzeige erscheinen, können Sie die untere Reihe der Bedientfunktionen durch Berühren von „Aktivierung der Zusatzfunktion“ aktivieren.

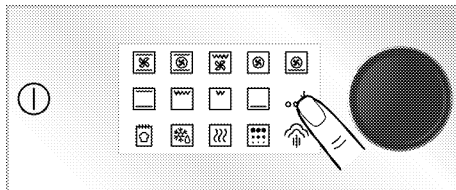

4. Auf der Temperaturanzeige erscheint die voreingestellte Temperatur für die von Ihnen gewählte Betriebsfunktion. Um diese Temperatur zu ändern, drücken Sie den Backofen-Bedientknopf oder berühren Sie die Taste °C und drehen Sie den Backofen-Bedientknopf nach rechts/links.

» In der Temperaturanzeige blinkt das Symbol °C.

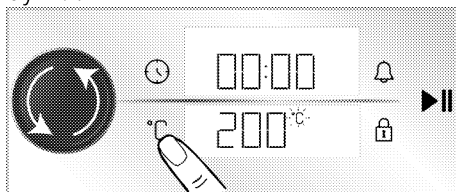

- i** Wenn Sie die Betriebsfunktion ändern, nachdem Sie die vordefinierte Temperatur für die Betriebsfunktionen geändert haben, erscheint die zuletzt eingestellte Temperatur auf dem Display. Wenn die eingestellte Temperatur jedoch nicht innerhalb des Temperaturbereichs der gewählten Betriebsfunktion liegt, erscheint die höchste einstellbare Temperatur dieser Betriebsfunktion.

5. Bestätigen Sie die eingestellte Temperatur durch Berühren der Taste °C.

» Auf der Temperaturanzeige erscheint das Symbol °C.

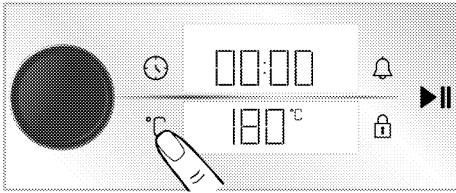

6. Nachdem Sie die Betriebsfunktion und die Temperatur eingestellt haben, berühren Sie die Taste ►|| um den Garvorgang zu starten.

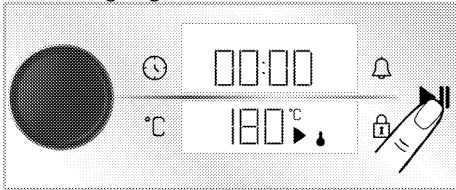

» Ihr Backofen startet sofort mit der gewählten Betriebsfunktion und Temperatur. Die Symbole ↓ und ► erscheinen auf der Temperaturanzeige. Die Garzeit beginnt auf dem Display zu zählen. Jede Stufe des Symbols ↓ leuchtet auf, wenn die Innentemperatur des Ofens die eingestellte Temperatur erreicht hat. Der Ofen schaltet sich nicht automatisch aus, da manuell gegart wird, ohne die Garzeit einzustellen. Sie müssen das Kochen kontrollieren und ausschalten. Wenn der Garvorgang abgeschlossen ist, berühren Sie die Taste ►|| um den Garvorgang zu beenden, oder berühren Sie die Taste ① um den Ofen vollständig auszuschalten.

Kochen durch Einstellen der Kochzeit;

Sie können den Ofen am Ende der Zeit automatisch ausschalten lassen, indem Sie die Temperatur und die Betriebsfunktion speziell für Ihr Lebensmittel wählen und die Garzeit an der Steuereinheit einstellen. In den Bildern sind beispielhaft die Funktion „Ober-/Unterhitze“ und 180 °C und 45 Minuten-Einstellungen dargestellt.

1. Schalten Sie den Ofen durch Berühren der Taste ① aus.
2. Tippen Sie auf der Funktionsanzeige auf die Betriebsfunktion, in der Sie kochen möchten.

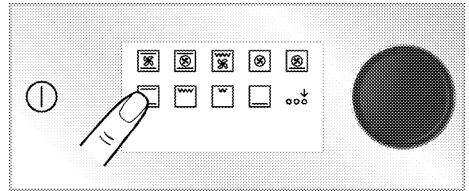

3. Tippen Sie auf der Funktionsanzeige auf die Betriebsfunktion, in der Sie kochen möchten. Wenn die gewünschte Funktion nicht zu den ersten Bedienfunktionen gehört, die in der Funktionsanzeige erscheinen, können Sie die untere Reihe der Bedienfunktionen durch Berühren von „Aktivierung der Zusatzfunktion“ aktivieren.

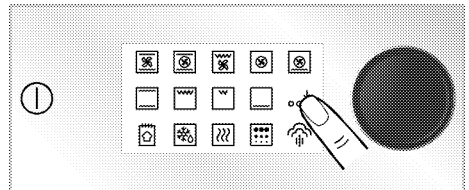

4. Auf der Temperaturanzeige erscheint die voreingestellte Temperatur für die von Ihnen gewählte Betriebsfunktion. Um diese Temperatur zu ändern, drücken Sie den Backofen-Bedienknopf oder berühren Sie die Taste °C und drehen Sie den Backofen-Bedienknopf nach rechts/links.

» In der Temperaturanzeige blinkt das Symbol °C.

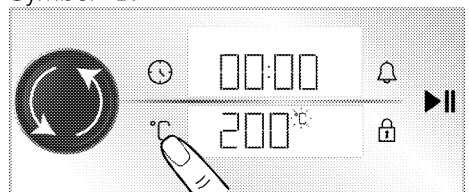

i Wenn Sie die Betriebsfunktion ändern, nachdem Sie die vordefinierte Temperatur für die Betriebsfunktionen geändert haben, erscheint die zuletzt eingestellte Temperatur auf dem Display. Wenn die eingestellte Temperatur jedoch nicht innerhalb des Temperaturbereichs der gewählten Betriebsfunktion liegt, erscheint die höchste einstellbare Temperatur dieser Betriebsfunktion.

5. Bestätigen Sie die eingestellte Temperatur durch Berühren der Taste °C.

» Auf der Temperaturanzeige erscheint das Symbol °C.

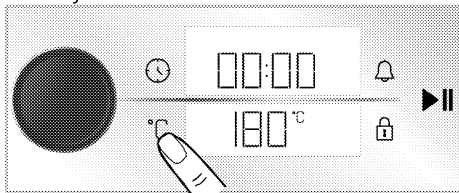

6. Drücken Sie den Backofenregler oder berühren Sie die Taste ⌚ einmal, um die Garzeit einzustellen.

» Das Symbol ⌚ blinkt im Display und die eingestellte 30-Minuten-Garzeit wird auf dem Uhr-/Zeit-Bildschirm angezeigt.

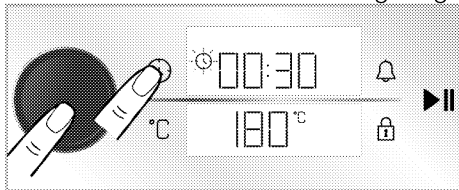

i Nach der Einstellung der Betriebsfunktion und Temperatur wird die Garzeit 30 Minuten durch Berühren der Taste ⌚ oder durch direktes Drücken auf den Backofenregler eingestellt, um die Garzeit schnell einzustellen und die Zeit durch Drehen des Backofen-Bedienknopfes nach rechts/links zu ändern.

7. Stellen Sie die Garzeit durch Drehen des Backofenreglers ein. Bestätigen Sie die Garzeit durch Berühren der Taste ⌚.

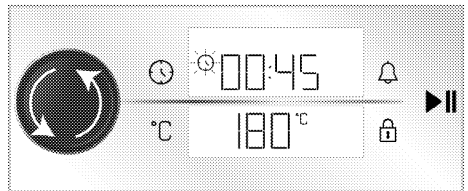

i Die Kochzeit erhöht sich in den ersten 15 Minuten um 1 Minute, nach 15 Minuten um 5 Minuten.

8. Nachdem Sie die Betriebsfunktion, Temperatur und Garzeit eingestellt haben, berühren Sie die Taste ▶▶ um den Garvorgang zu starten.



» Ihr Ofen wird sofort mit der gewählten Funktion und Temperatur in Betrieb genommen. Die eingestellte Garzeit beginnt herunterzuzählen. Die Symbole ↓ und ▶ erscheinen auf der Temperaturanzeige. Jede Stufe des Symbols ↓ leuchtet auf, wenn die Innentemperatur des Ofens die eingestellte Temperatur erreicht hat. Nachdem die eingestellte Garzeit abgelaufen ist, "End" erscheint auf der

Temperaturanzeige, der Timer gibt eine akustische Warnung aus und das Kochen stoppt.

9. Die akustische Warnung ertönt eine Minute lang. Wenn die Taste ►|| berührt wird, während die akustische Warnung ertönt und "End" auf der Temperaturanzeige erscheint, arbeitet der Ofen auf unbestimmte Zeit weiter. Wenn die Taste Ⓛ berührt wird, schaltet sich das Gerät aus. Wenn eine andere Taste als diese Tasten berührt wird, wird die akustische Warnung unterbrochen.

Eco-Gebläsekochen

Um Energie zu sparen, können Sie diese Funktion anstelle von „Heißluft“ im Bereich von 160-220 °C verwenden. Aber; die Garzeit wird etwas länger sein.

1. Schalten Sie den Ofen durch Berühren der Taste Ⓛ aus.
2. Berühren und halten Sie das „Heißluft“ auf der Funktionsanzeige.

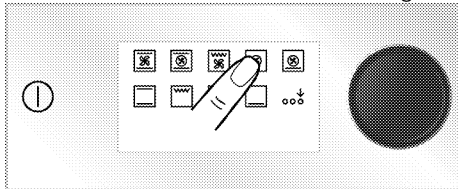

» Der 3-2-1 Countdown wird angezeigt. Nach Ablauf des Countdowns erscheint das Symbol 🗓 und das „Eco-Gebläsekochen“ wird aktiviert.

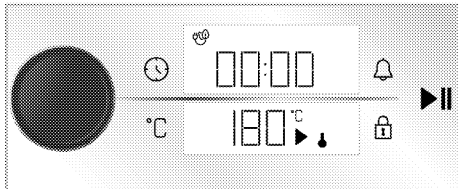

3. Sie können die eingestellte Temperatur und die eingestellte Garzeit wie in den vorherigen Abschnitten beschrieben ändern. Dann starten Sie mit dem Kochen.

» Beim „Eco-Gebläsekochen“ leuchtet die Lampe während des Kochens aufgrund der Energieeinsparung kürzer als die andere Kochfunktion.

Brotfunktion

Ihr Backofen hat ein speziell für die Brotbackung definiertes „Brotfunktion“. Die Temperatur- und Zeiteinstellungen der Funktion sind fest eingestellt.

Zutaten

- 500 g Mehl
- 15 g Zucker
- 10 g Instantheefe
- 10 g Sonnenblumenöl
- 8 g Salz
- 300 ml Wasser (35°C)

Für die Oberseite des Teigs

- 2 Teelöffel Sonnenblumenöl

Vorbereitung

1. Sieben Sie Mehl in eine tiefe Schüssel. Fügen Sie Zucker zum Mehl hinzu und mischen Sie es homogen.
2. Die Mitte des Mehls öffnen und die Hefe, das Salz und das Sonnenblumenöl hinzufügen. Gießen Sie das warme Wasser von den Seiten der Schüssel nach und nach ein.
3. Kneten Sie den Teig von Hand oder in einem Teigknetter ca. 10-15 Minuten.
4. Wenden Sie den gekneteten Teig einige Male von Hand und geben Sie ihn in eine Schüssel. Tragen Sie 1 Teelöffel Sonnenblumenöl auf den Teig und decken Sie es mit Stretchfolie ab, sodass er den Teig berührt.
5. Decken Sie den Teig mit Stretchfolie und mit einem dicken Tuch ab und lassen Sie ihn bei Zimmertemperatur gehen.
6. Nehmen Sie Ihren 60 Minuten fermentierten Teig auf die Theke und falten Sie ihn 4-5 Mal und entfernen Sie die Luft darin. Tragen Sie 1

Teelöffel Sonnenblumenöl auf den Teig und decken Sie es mit Stretchfolie ab, sodass er den Teig berührt. Fermentieren Sie den Teig weitere 30 Minuten bei Zimmertemperatur.

7. Wenn der Teig die Gärung beendet hat, formen Sie den Teig zu einem Salm und legen Sie ihn auf ein Backblech. Machen Sie 3-4 Kratzer auf Ihrem Teig mit Hilfe eines Messers.
8. Stellen Sie das Blech auf Einschub 3 Ihres Backofens.
9. Schalten Sie den Ofen durch Berühren der Taste ① aus.
10. Aktivieren Sie die untere Reihe der Lauffunktionen, indem Sie auf der Funktionsanzeige „Aktivierung der Zusatzfunktion“ berühren.

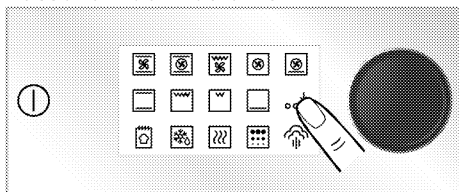

11. Tippen Sie auf „Brotfunktion“ in der unteren Zeile der Funktionsanzeige.

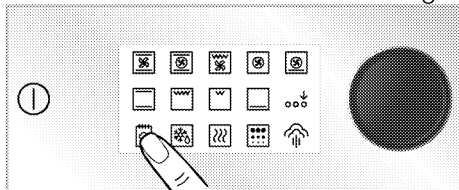

12. Berühren Sie die ►|| Taste, um mit dem Kochen zu beginnen.

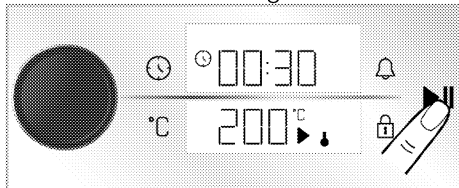

13. Am Ende der Garzeit ertönt für eine Minute der Warnton. Wenn die ① Taste berührt wird, schaltet sich der Backofen aus. Wenn eine andere

Taste als diese Tasten berührt wird, wird die akustische Warnung beendet.

Dampfunterstütztes Garen

Ihr Backofen verfügt über eine dampfunterstützte Kochfunktion. Während des Kochens sorgt dieser Dampf für bessere Garergebnisse. Dampf sorgt dafür, dass die Oberfläche des Gebäcks heller, die Kruste knuspriger und größer wird. Darüber hinaus reduziert der Dampfassistent den Feuchtigkeitsverlust im Fleisch und sorgt dafür, dass es saftiger und köstlicher wird.

Es gibt 2 verschiedene Stufen der Dampfunterstützung: Niedrigdampf und Hochdampf. Während des Kochens wird in bestimmten Abständen Dampf in den Backofen gegeben. Im Allgemeinen wird ein niedriger Dampfgehalt zum Backen von Gebäck wie Kuchen, Gebäck, Brot empfohlen. Der hohe Dampfgehalt wird zum Backen von fleischartigen Lebensmitteln (wie große Fleischstücke, ganzes Huhn) empfohlen. Diese Funktion kann von dem Essen abhängen, das Sie backen. Beziehen Sie sich zu diesem Zweck auf den Kochtisch.

i Dampfunterstütztes Backen kann nur bei Temperaturen über 80 °C durchgeführt werden.

i Das Fassungsvermögen des Wassertanks beträgt 250 ml. Geben Sie beim Backen nicht mehr als 250 ml Wasser in den Wassertank.

i Nach dem dampfunterstützten Garen kann sich an der Ofentür Kondenswasser bilden, das beim Öffnen der Ofentür heruntropfen kann. Wischen Sie das Kondenswasser ab, sobald Sie die Ofentür öffnen.

i Halten Sie sich beim Öffnen der Ofentür fern, da während und nach dem dampfunterstützten Garen Dampf und Wärme entweichen können. Austretender Dampf kann Ihre Hände, Ihr Gesicht und/oder Ihre Augen verbrennen.

i Wenn nach jedem dampfunterstützten Garen Wasser im Backofen verbleibt, trocknen Sie das restliche Wasser nach dem Abkühlen des Backofens mit einem trockenen Tuch. Andernfalls kann Restwasser zur Verkalkung führen.

Für dampfunterstütztes Garen:

1. Beziehen Sie sich auf den dampfunterstützten Kochtisch, um die für die jeweilige Mahlzeit geeignete Funktion, Temperatur und Zeit einzustellen und den Garvorgang zu starten. Für Mahlzeiten, die nicht in der Tabelle aufgeführt sind, können Sie die Wassermenge, die Temperatur, die Kochfunktion und die Zeit bestimmen.
2. Drücken Sie auf den Wassertank auf dem Bedienfeld Ihres Backofens.

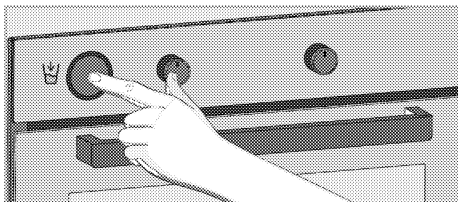

3. Entfernen Sie den Wassertank aus seinem Slot.

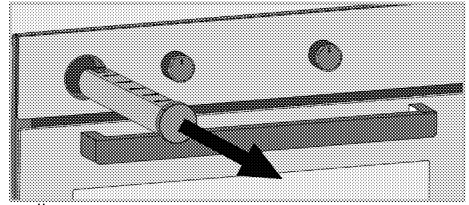

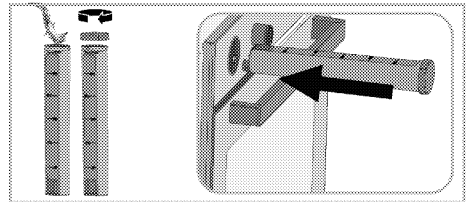

4. Öffnen Sie den Deckel des Wassertanks und füllen Sie ihn mit Wasser in der auf dem Kochtisch angegebenen Menge.

i Verwenden Sie weder destilliertes noch gefiltertes Wasser. Verwenden Sie nur Flaschenwasser. Geben Sie nichts in den Wassertank, was sich entzünden kann, Alkohol oder Schwebeteilchen enthält.



5. Schließen Sie den Deckel des Wassertanks und setzen Sie ihn in seinen Slot ein.
6. Stellen Sie die Mahlzeit auf den empfohlenen Einlageboden.

Während dampfunterstütztes Garen:

- Befindet sich genügend Wasser im Wassertank, setzt der Backofen das dampfunterstützte Garen fort, bis das Wasser im Tank ausgeht.
- Wenn das Wasser im Wassertank ausgeht oder wenn nicht genügend Wasser hinzugefügt wurde, beginnt das Symbol  oder Symbol  auf dem Display zu blinken und gibt nach einer Weile eine akustische Warnung aus. In der Zwischenzeit gart der Backofen ohne Dampf weiter.

- Um das dampfunterstützte Garen fortzusetzen, entfernen Sie den Wassertank, füllen Sie ihn mit ausreichend Wasser und setzen Sie ihn in den Schlitz ein. Der Backofen beginnt, sich selbst mit Dampf zu versorgen, indem er Wasser aus dem Tank zieht.

Nach dem dampfunterstützten Garen:



- Einige Zeit nach Abschluss des dampfunterstützten Garens zieht der Backofen das im Generator verbleibende Wasser zurück in den Tank. In der Zwischenzeit ist das vom Backofen kommende Betriebsgeräusch der Pumpe normal.
- Wenn das Restwasser angesaugt wird, lassen Sie das restliche Wasser aus hygienischen Gründen in den Wassertank ab.
- Entleeren Sie aus gesundheitlichen Gründen den Wassertank und fügen Sie frisches Wasser hinzu, bevor Sie mit dem dampfunterstützten Garen beginnen.

Einstellungen



- i** Der Countdown 3-2-1 wird in den Menüs oder Einstellungen angezeigt, die durch längeres Berühren aktiviert werden sollen. Nachdem der Countdown abgelaufen ist, wird das entsprechende Menü oder die entsprechende Einstellung aktiviert.

Aktivieren der Tastensperre

Mit Hilfe der Tastensperre können Sie das Steuergerät vor Störungen schützen.

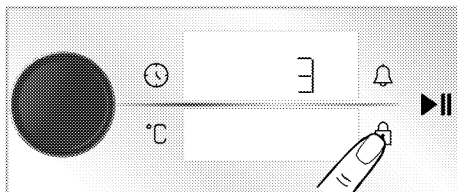
1. Berühren Sie die Taste , bis das Symbol  auf dem Zeit-/Uhr-Bildschirm erscheint.



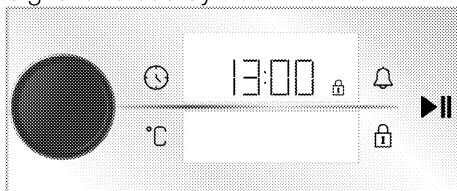

» Der 3-2-1 Countdown wird angezeigt. Das Symbol  erscheint auf dem Zeit-/Uhr-Bildschirm und die Tastensperre ist aktiviert. Wenn bei eingestellter Tastensperre eine beliebige Taste berührt oder der Backofenregler gedrückt wird, ertönt ein akustisches Signal und das Symbol  blinkt.



- i** Die Tastensperre wird bei einem Stromausfall nicht aufgehoben.

Deaktivieren der Tastensperre

1. Berühren Sie die Taste , bis das Symbol  auf dem Zeit-/Uhr-Bildschirm erscheint.

» Der 3-2-1 Countdown wird angezeigt. Wenn der Countdown abgelaufen ist, verschwindet das Symbol  und die Tastensperre wird auf dem Zeit-/Uhr-Bildschirm deaktiviert.



Einstellung des Alarms

Sie können das Steuergerät des Produkts auch für alle Warnungen oder Erinnerungen außer zum Kochen verwenden.

Der Alarm hat keinen Einfluss auf die Betriebsfunktionen des Ofens. Wird für Warnzwecke verwendet. Beispielsweise können Sie den Alarm verwenden, wenn Sie das Essen zu einer bestimmten Zeit im Ofen wenden wollen. Sobald die von Ihnen eingestellte Zeit abgelaufen ist,

gibt Ihnen die Steuereinheit ein akustisches Warnsignal.

i Die Alarmfunktion kann auf maximal 23 Stunden und 59 Minuten eingestellt werden.

1. Berühren Sie einmal die Taste  um die Alarmzeit einzustellen.
» Im Zeit-/Uhr-Bildschirm beginnt das Symbol  - und Minutenfeld zu blinken.

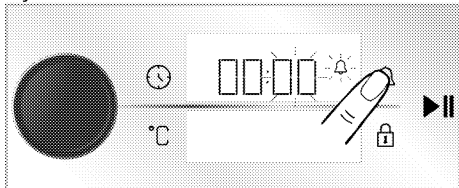

2. Stellen Sie die Minute ein, indem Sie den Backofen-Regler nach rechts/links drehen und die Taste  berühren, um das Stundenfeld zu aktivieren.

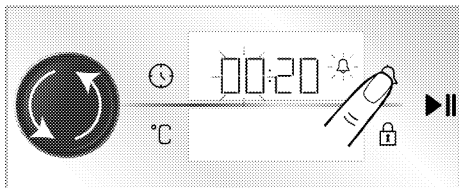

3. Stellen Sie die Stunde ein, indem Sie den Backofen-Regler nach rechts/links drehen. Bestätigen Sie die Zeiteinstellung, indem Sie auf den Regler des Backofens drücken oder die Taste  berühren.

» Das Symbol  erscheint kontinuierlich und die Alarmzeit beginnt auf dem Zeit-/Uhr-Bildschirm herunterzuzählen.



4. Nachdem die Alarmzeit abgelaufen ist, beginnt das Symbol  zu blinken und gibt Ihnen ein akustisches Warnsignal.

i Wenn die Weckzeit und die Garzeit gleichzeitig eingestellt sind, wird die kürzere Zeit auf dem Zeit-/Uhr-Bildschirm angezeigt.

Ausschalten des Weckers

1. Am Ende der Alarmperiode ertönt der Warnton für eine Minute. Berühren Sie eine beliebige Taste, um die akustische Warnung zu stoppen.
» Die akustische Warnung wird gestoppt.

Wenn Sie den Alarm abbrechen möchten;

1. Berühren Sie einmal die Taste  um die Alarmzeit zu stornieren.
» Das Symbol  beginnt auf Zeit-/Uhr-Bildschirm zu blinken.
2. Stellen Sie die Alarmzeit auf "00:00" ein, indem Sie den Backofen-Regler nach rechts/links drehen.

Lautstärke einstellen

Sie können die Lautstärke des Steuergeräts einstellen. Ihr Ofen muss ausgeschaltet sein, um diesen Vorgang auszuführen.

1. Aktivieren Sie bei ausgeschaltetem Backofen (wenn die Uhrzeit auf dem Display angezeigt wird) das Einstellungsmenü, indem Sie die Taste  ca. 3 Sekunden lang berühren.
» Der 3-2-1 Countdown wird angezeigt. Nach Ablauf des Countdowns wird das Einstellungsmenü aktiviert.

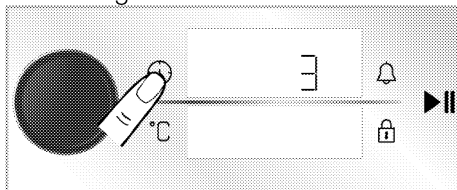

2. Drehen Sie den Backofen-Bedienknopf nach rechts/links, bis „b-1“ veya „b-2“ auf der Zeit-/Uhr-Bildschirm erscheint.

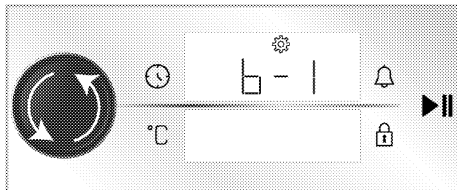

3. Aktivieren Sie die Lautstärkeeinstellung, indem Sie die Taste  berühren oder auf den Regler des Backofens drücken.

» Das Symbol  beginnt auf Zeit-/Uhr-Bildschirm zu blinken.

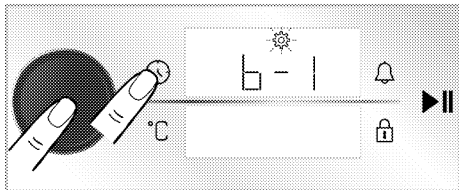

4. Stellen Sie die gewünschte Lautstärke ein, indem Sie den Backofenregler nach rechts/links drehen.

5. Bestätigen Sie die gewählte Lautstärke, indem Sie die Taste  berühren oder auf den Regler des Backofens drücken.

Einstellung der Bildschirmhelligkeit

Sie können die Helligkeit des Bildschirms des Steuergeräts einstellen. Ihr Ofen muss ausgeschaltet sein, um diesen Vorgang auszuführen.

1. Aktivieren Sie bei ausgeschaltetem Backofen (wenn die Uhrzeit auf dem Display angezeigt wird) das Einstellungsmenü, indem Sie die Taste  ca. 3 Sekunden lang berühren.

» Der 3-2-1 Countdown wird angezeigt. Nach Ablauf des Countdowns wird das Einstellungsmenü aktiviert.

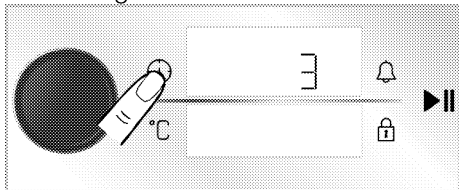

2. Drehen Sie den Backofenregler nach rechts/links, bis „b-1“, „b-2“ oder „d-3“ auf der Zeit-/Uhr-Bildschirm erscheint.

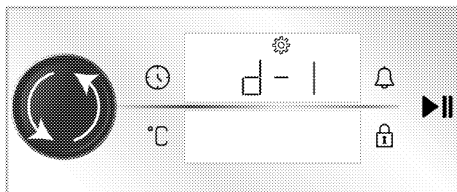

3. Aktivieren Sie die Helligkeitseinstellung, indem Sie die Taste  berühren oder auf den Regler des Backofens drücken.

» Das Symbol  beginnt auf Zeit-/Uhr-Bildschirm zu blinken.

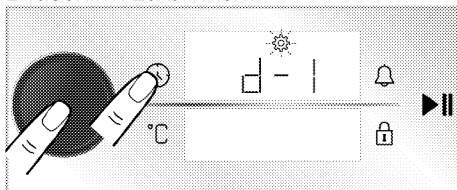

4. Stellen Sie die gewünschte Helligkeit ein, indem Sie den Backofenregler nach rechts/links drehen.

5. Bestätigen Sie die gewählte Helligkeit, indem Sie die Taste  berühren oder auf den Regler des Backofens drücken.

Einstellen der Funktion zum schnellen Vorheizen (Booster)

Sie können das Garen automatisch mit der schnellen Vorheizfunktion Ihres Produkts betreiben. Zu diesem Zweck aktivieren Sie die Einstellung für das schnelle Vorheizen. Ihr Ofen muss ausgeschaltet sein, um diesen Vorgang auszuführen.

1. Aktivieren Sie bei ausgeschaltetem Backofen (wenn die Uhrzeit auf dem Display angezeigt wird) das Einstellungsmenü, indem Sie die Taste  ca. 3 Sekunden lang berühren.

» Der 3-2-1 Countdown wird angezeigt. Nach Ablauf des Countdowns wird das Einstellungsmenü aktiviert.

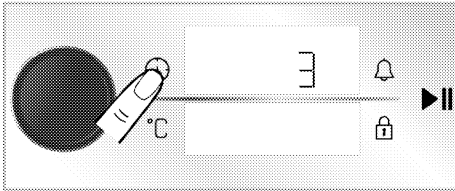

2. Drehen Sie den Backofenregler nach rechts/links, bis das Symbol  und „AUS“ auf der Zeit-/Uhr-Bildschirm erscheint.

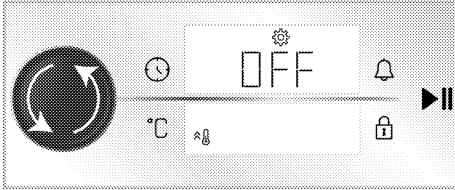

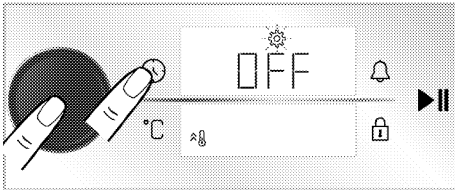

3. Aktivieren Sie das schnelle Vorheizen (Booster), indem Sie die Taste  berühren oder auf den Regler des Backofens drücken.

» Das Symbol  beginnt auf Zeit-/Uhr-Bildschirm zu blinken.

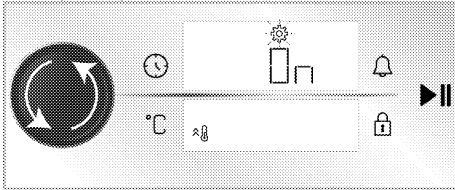

4. Drehen Sie den Backofenregler nach rechts/links, um die „AUS“-Einstellung, die auf dem Zeit-/Uhr-Bildschirm angezeigt wird, auf „EIN“ zu ändern.



5. Bestätigen Sie das schnelle Vorheizen (Booster), indem Sie die Taste  berühren oder auf den Regler des Backofens drücken.

i Sie können die Einstellung für das schnelle Vorheizen auf die gleiche Weise deaktivieren. Durch Bringen ihn auf die Einstellung „AUS“, können Sie die Einstellung für das schnelle Vorheizen abbrechen.

Ändern der Tageszeit

So ändern Sie die Tageszeit, die Sie zuvor eingestellt haben,

1. Wenn sich der Backofen im Standby-Modus befindet (wenn die Uhrzeit auf dem Display angezeigt wird), aktivieren Sie das Einstellungsmenü, indem Sie die Taste  ca. 3 Sekunden lang berühren.

» Der 3-2-1 Countdown wird angezeigt. Nach Ablauf des Countdowns wird das Einstellungsmenü aktiviert.

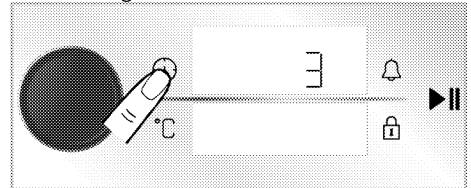

2. Drücken Sie den Backofenregler oder berühren Sie die Touch-Taste  einmal, um das Stundenfeld zu aktivieren.

» Stundenfeld und Symbol  blinken auf dem Zeit-/Uhr-Bildschirm.

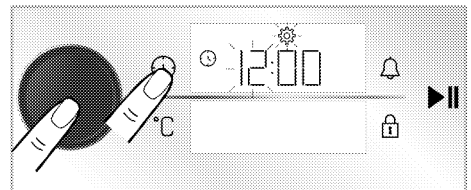

3. Stellen Sie die Stunde ein, indem Sie den Backofenregler nach rechts/links drehen und den Backofenregler einmal drücken oder die Taste  berühren, um das Minutenfeld zu aktivieren.

» Das Minutenfeld und das Symbol  blinken auf dem Zeit-/Uhr-Bildschirm.

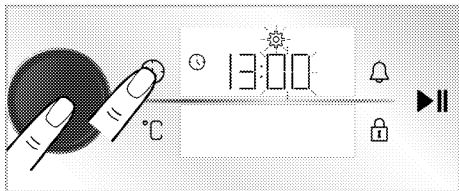

» Die Tageszeit ist eingestellt und das Symbol  erscheint auf dem Zeit-/Uhr-Bildschirm immer an.

4. Stellen Sie die Minute ein, indem Sie den Backofenregler nach rechts/links drehen. Bestätigen Sie die Zeiteinstellung, indem Sie auf den Regler des Backofens drücken oder die Taste  berühren.

6 Allgemeine Hinweise zum Backen

In diesem Abschnitt werden Tipps zum Zubereiten und Garen Ihres Essens beschrieben.

Darüber hinaus finden Sie einige bewährte Zubereitungsempfehlungen mitsamt den besten Einstellungen für diese Speisen. Zusätzlich geben wir auch an, welches Zubehör sich am besten eignet.

Allgemeine (Warn-) Hinweise zum Backen, Braten und Grillen

- Beim Öffnen der Ofentür kann beim Garen und auch noch eine Weile später heißer Dampf entweichen. Der Dampf kann Hände, Gesicht und Augen verbrühen. Halten Sie beim Öffnen der Ofentür also etwas Abstand.
- Beim Garen kann sich Feuchtigkeit an den Innen- und Außenflächen des Ofens niederschlagen. Dies ist völlig normal, und kein Fehler.
- Gartemperaturen und Garzeiten unterschiedlicher Speisen ändern sich je nach Rezept und Menge. Deswegen geben wir solche Werte mit einem gewissen Spielraum an.
- Vergessen Sie nicht, nicht benötigtes Zubehör aus dem Ofen zu nehmen, bevor Sie mit dem Garen beginnen. Unnötiges Zubehör im Ofen kann bewirken, dass Ihre Speisen nicht richtig gelingen.
- Wenn Sie gerne nach ganz eigenen Rezepten kochen, können Sie sich grob an den Tabellenangaben für ähnliche Speisen orientieren.
- Das mitgelieferte Zubehör wurde speziell für Ihr Gerät gefertigt und sorgt gewöhnlich für eine besonders gute Garleistung. Beachten Sie

grundsätzlich sämtliche Informationen und Warnungen des Herstellers, wenn Sie Zubehör oder Kochgeschirr anderer Anbieter verwenden.

- Schneiden Sie Backpapier immer auf die jeweilige Größe des Kochgeschirrs zu. Überstehendes Backpapier kann sich entzünden. Verwenden Sie Backpapier niemals bei einer Betriebstemperatur, welche die für das Backpapier angegebenen Werte übersteigt.
- Verwenden Sie stets den empfohlenen Einschub für Ihre Speisen, damit alles wie erwartet gelingt. Wechseln Sie den Einschub nicht beim Garen.

Backwaren und andere Ofengerichte

Allgemeine Hinweise

- Wir empfehlen das Originalzubehör zu nutzen, damit Ihr Gerät immer seine beste Leistung erbringt. Achten Sie bei hinzugekauftem Kochgeschirr darauf, dass es möglichst dunkel, antihafbeschichtet und natürlich hochgradig hitzebeständig ist.
- Sofern Vorheizen in der Zubereitungstabelle empfohlen wird, sollten Sie sich daran halten.
- Wenn Sie Kochgeschirr auf den Rost stellen, stellen Sie dieses möglichst in die Mitte, nicht in die Nähe der Rückwand.
- Sämtliche Zutaten sollten frisch sein und möglichst Zimmertemperatur haben.
- Die Garzeiten der Speisen hängen von der jeweiligen Menge, aber auch von der Größe des Kochgeschirrs ab.
- Metall-, Keramik- und Glasformen verlängern die Garzeit und die Unterseite von Gebäck bräunt nicht gleichmäßig.

- Durch den Gebrauch von Backpapier kann es vorkommen, dass der Boden des Gargutes nach Ende der Garzeit noch nicht ausreichend gebräunt ist. In diesem Fall verlängern Sie die Backzeit um bis zu 10 Minuten.
- Die Angaben in der Zubereitungstabelle wurden bei Versuchen in unserem Labor ermittelt. Daher sind Abweichungen von den Angaben bei der Zubereitung bei Ihnen zu Hause möglich.
- Wählen Sie den in der Zubereitungstabelle empfohlenen Einschub für die Speisen. Dabei betrachten wir den untersten Einschub des Ofens als Einschub Nummer 1.

Tipps zum Kuchenbacken

- Falls Kuchen zu trocken wird, erhöhen Sie die Temperatur um 10 °C und backen etwas kürzer.
- Wenn Kuchen beim Anschneiden innen noch feucht ist, verwenden Sie etwas weniger Flüssigkeit oder vermindern die Temperatur um 10 °C.
- Falls die Oberseite des Kuchens verbrennt, wählen Sie einen niedrigeren Einschub, vermindern die Temperatur ein wenig und gleichen dies mit einer etwas längeren Backzeit aus.

- Wenn Kuchen gut gelingen, aber außen klebrig bleiben, verwenden Sie weniger Flüssigkeit, vermindern die Temperatur, aber verlängern die Backzeit dafür ein wenig.

Tipps für die Zubereitung von Gebäck

- Falls Gebäck zu trocken wird, vermindern Sie die Temperatur um 10 °C und backen etwas kürzer. Bestreichen Sie den Teig mit einer Mischung aus Milch, Öl, Ei und etwas Joghurt.
- Falls Gebäck sehr lange zum Backen braucht, achten Sie darauf, das Blech nicht mit Gebäck zu überladen.
- Falls Gebäck an der Oberseite gebräunt wird, der Boden aber nicht richtig durchgebacken wird, achten Sie darauf, den Boden nicht oder nur wenig mit Flüssigkeit zu bestreichen. Achten Sie zur gleichmäßigen Bräunung darauf, die Flüssigkeit oder Glasur möglichst gleichmäßig aufzutragen.
- Halten Sie sich bei der Auswahl des richtigen Einschubs und der passenden Temperatur an die Empfehlungen in der Zubereitungstabelle. Falls der Boden nicht richtig gebräunt werden sollte, entscheiden Sie sich beim nächsten Mal für einen Einschub weiter unten.

Kochtisch für Gebäck und Backofen

Vorschläge für das Garen mit einem einzelnen Blech

Lebensmittel	Zu verwendendes Zubehör	Funktion der Bedienung	Position des Regals	Temperatur (°C)	Kochzeit (min) (ca.)
Kuchen im Tablett	Standard-Tablett*	Ober-/Unterhitze	3	180	30 ... 40
Kuchen in Form	Kuchenform auf Drahtgrill**	Heißluft	2	180	30 ... 40
Kleine Kuchen	Standard-Tablett*	Ober-/Unterhitze	3	160	25 ... 35
	Standard-Tablett*	Heißluft	3	150	25 ... 35

Lebensmittel	Zu verwendendes Zubehör	Funktion der Bedienung	Position des Regals	Temperatur (°C)	Kochzeit (min) (ca.)
Biskuitkuchen	Runde Kuchenform, 26 cm Durchmesser mit Klemme auf Drahtgrill.**	Ober-/Unterhitze	2	150	30 ... 40
	Runde Kuchenform, 26 cm Durchmesser mit Klemme auf Drahtgrill.**	Heißluft	2	150	35 ... 45
kekse	Gebäck-Tablett*	Ober-/Unterhitze	3	170	25 ... 35
	Gebäck-Tablett*	Heißluft	3	170	20 ... 30
Teiggebäck	Standard-Tablett*	Umluft	2	180	35 ... 45
Reichhaltiges Gebäck	Standard-Tablett*	Ober-/Unterhitze	2	200	20 ... 30
	Standard-Tablett*	Heißluft	3	180	20 ... 30
Ganzes Brot	Standard-Tablett*	Ober-/Unterhitze	3	200	30 ... 40
	Standard-Tablett*	Heißluft	3	200	30 ... 40
Lasagna	Rechteckige Gussform aus Glas/Metall auf Drahtgrill.**	Ober-/Unterhitze	2 oder 3	200	30 ... 40
Apfelkuchen	Runde schwarze Metallform, 20 cm Durchmesser auf Drahtgrill.**	Ober-/Unterhitze	2	180	50 ... 65
	Runde schwarze Metallform, 20 cm Durchmesser auf Drahtgrill.**	Heißluft	3	170	50 ... 65
Pizza	Standard-Tablett*	Ober-/Unterhitze	2	200 ... 220	10 ... 20
	Standard-Tablett*	Pizza-Funktion	3	250	8 ... 15

Vorwärmen wird für alle Lebensmittel empfohlen.

* Dieses Zubehör ist möglicherweise nicht im Lieferumfang Ihres Produkts enthalten.

** Dieses Zubehör ist nicht im Lieferumfang Ihres Produkts enthalten. Es handelt sich um im Handel erhältliches Zubehör.

Vorschläge für das Kochen mit zwei Blechen

Lebensmittel	Zu verwendendes Zubehör	Funktion der Bedienung	Position des Regals	Temperatur (°C)	Kochzeit (min) (ca.)
Kleine Kuchen	2 –Standard-Tablett*	Heißluft	2 – 4	150	25 ... 35
	4 –Gebäck-Tablett*				
kekse	2 –Standard-Tablett*	Heißluft	2 – 4	170	25 ... 35
	4 –Gebäck-Tablett*				
Teiggebäck	1 –Standard-Tablett*	Heißluft	1 – 4	180	40 ... 50
	4 –Gebäck-Tablett*				
Reichhaltiges Gebäck	2 –Standard-Tablett*	Heißluft	2 – 4	180	20 ... 30
	4 –Gebäck-Tablett*				

Vorwärmen wird für alle Lebensmittel empfohlen.

* Dieses Zubehör ist möglicherweise nicht im Lieferumfang Ihres Produkts enthalten.

** Dieses Zubehör ist nicht im Lieferumfang Ihres Produkts enthalten. Es handelt sich um im Handel erhältliches Zubehör.

Kochtisch für Öko-Heißluft - Betriebsfunktion

- Ändern Sie die Kochtemperatur nicht, nachdem der Garvorgang in der Öko-Heißluft - Betriebsfunktion beginnt.
- Öffnen Sie die Tür nicht während des Garens in der Öko-Heißluft - Betriebsfunktion. Wenn die Tür nicht geöffnet wird, wird die Innentemperatur optimiert, um Energie zu sparen und kann von der Anzeige abweichen.
- Nicht im Modus Öko-Heißluft vorheizen.

Vorschläge für das Garen mit einem einzelnen Blech

Lebensmittel	Zu verwendendes Zubehör	Position des Regals	Temperatur (°C)	Kochzeit (min) (ca.)
Kleine Kuchen	Standard-Tablett*	3	160	25 ... 35
kekse	Standard-Tablett*	3	180	25 ... 35
Teiggebäck	Standard-Tablett*	3	200	45 ... 55
Reichhaltiges Gebäck	Standard-Tablett*	3	200	35 ... 45

* Dieses Zubehör ist möglicherweise nicht im Lieferumfang Ihres Produkts enthalten.

Fleisch, Fisch und Geflügel

Wichtiges zum Rösten

- Würzen Sie Geflügel und größere Fleischportionen zuvor mit etwas Zitronensaft und Pfeffer.
- Fleisch mit Knochen braucht etwa 15 – 30 Minuten länger zum Garen als Fleisch ohne Knochen.
- Setzen Sie pro Zentimeter Fleischdicke etwa 4 – 5 Minuten Garzeit an.
- Lassen Sie Fleisch nach Ablauf der Garzeit noch etwa 10 Minuten lang im Ofen. So verteilt sich der Fleischsaft besser im Fleisch, läuft auch beim späteren Schneiden nicht in Strömen aus.
- Fisch gelingt auf einem hitzebeständigen Teller auf den mittleren bis unteren Einschüben am besten.
- Garen Sie die in der Gartabelle empfohlenen Lebensmittel mit einem einzelnen Blech.

Kochtisch für Fleisch, Fisch und Geflügel

Lebensmittel	Zu verwendendes Zubehör	Funktion der Bedienung	Position des Regals	Temperatur (°C)	Kochzeit (min) (ca.)
Steak (ganz) / Braten (1 kg)	Standard-Tablett*	Umluft	3	15 min 250/max, dann 180 ... 190	60 ... 80
Lammhaxe (1.5 - 2.0 kg)	Standard-Tablett*	Umluft	3	170	85 ... 110
Gebratenes Huhn (1.8-2 kg)	Draht-Grill*	Umluft	2	15 min 250/max, dann 190	60 ... 80
	Stellen Sie ein Tablett auf ein unteres Regal				
Truthahn (5.5 kg)	Draht-Grill*	„3D“-Funktion	2	15 min 250/max, dann 190	60 ... 80
	Stellen Sie ein Tablett auf ein unteres Regal				
Truthahn (5.5 kg)	Standard-Tablett*	Umluft	1	25 min 250/max, dann 180 ... 190	150 ... 210
	Standard-Tablett*	„3D“-Funktion	1	25 min 250/max, dann 180 ... 190	150 ... 210

Lebensmittel	Zu verwendendes Zubehör	Funktion der Bedienung	Position des Regale	Temperatur (°C)	Kochzeit (min) (ca.)
Fisch	Draht-Grill* Stellen Sie ein Tablett auf ein unteres Regal	Umluft	3	200	20 ... 30
	Draht-Grill* Stellen Sie ein Tablett auf ein unteres Regal	„3D“-Funktion	3	200	20 ... 30

Vorwärmen wird für alle Lebensmittel empfohlen.

* Dieses Zubehör ist möglicherweise nicht im Lieferumfang Ihres Produkts enthalten.

** Dieses Zubehör ist nicht im Lieferumfang Ihres Produkts enthalten. Es handelt sich um im Handel erhältliches Zubehör.

Grillen

Rotes Fleisch, Fisch und Geflügel werden beim Grillen schnell lecker gebräunt, bekommen eine knackige Kruste und bleiben dabei schön saftig. Insbesondere flache Stücke, Fleischspieße, Würstchen sowie saftiges Gemüse (wie Tomaten, Zwiebeln und dergleichen) eignen sich besonders gut zum Grillen.

Allgemeine Vorsichtshinweise

- Speisen, die sich nicht zum Grillen eignen, können sich entzünden und Brände verursachen. Grillen Sie nur Speisen, denen die hohen Grilltemperaturen nichts ausmachen. Achten Sie auch auf einen gewissen Abstand der Speisen zur Rückwand des Ofens. Dort entsteht die größte Hitze, daher können stark fetthaltige Speisen Feuer fangen.
- **Halten Sie die Ofentür beim Grillen geschlossen. Grillen Sie niemals mit geöffneter Ofentür. Man kommt leicht an heiße Stellen, Verbrennungsgefahr!**

Wichtiges zum Grillen

- Bereiten Sie die Speisen so vor, dass Dicke und Gewicht möglichst ähnlich sind.
- Legen Sie das Grillgut auf den Rost oder den Rost mit Blech darunter, verteilen Sie die Speisen möglichst gleichmäßig, ohne dabei den Rost zu überladen.
- Die in der Tabelle angegebenen Garzeiten können anhand der Menge und Dicke des Grillgutes etwas variieren.
- Schieben Sie den Rost oder den Rost mit Blech darunter in den passenden Einschub. Wenn Sie den Rost benutzen, schieben Sie das Backblech zum Auffangen von Fett und anderen Flüssigkeiten in den unteren Einschub. Das Blech sollte dabei natürlich zur Größe des Rostes passen, nicht kleiner sein. Eventuell wird ein solches Blech nicht mitgeliefert. Geben Sie ein wenig Wasser in das Blech, damit es sich später leichter reinigen lässt.

Grilltisch

Lebensmittel	Zu verwendendes Zubehör	Position des Regals	Temperatur (°C)	Kochzeit (min) (ca.)
Fisch	Draht-Grill	4 - 5	250	20 ... 25
Hähnchen-Stücke	Draht-Grill	4 - 5	250	25 ... 35
Fleischkloß (Rindfleisch) - 12 Stücke	Draht-Grill	4	250	20 ... 30
Lammkotelett	Draht-Grill	4 - 5	250	20 ... 25
Steak - (in Scheiben geschnitten)	Draht-Grill	4 - 5	250	25 ... 30
Kalbskotelett	Draht-Grill	4 - 5	250	25 ... 30
Gemüsegratin	Draht-Grill	4 - 5	220	20 ... 30
Toastbrot	Draht-Grill	4	250	1 ... 3

Es wird empfohlen, für alle gegrillten Speisen 5 Minuten vorzuwärmen. Wenden Sie Lebensmittelstücke nach 1/2 der gesamten Grillzeit.









Dampfunterstütztes Kochen

Allgemeine Hinweise

- Dampfunterstütztes Kochen kann nur mit den im Handbuch angegebenen dampfunterstützten Kochfunktionen durchgeführt werden. Informationen zu dampfunterstützten Kochfunktionen finden Sie im Abschnitt "Ofenfunktionen".
- Wenn im Kochtisch ein Vorheizen empfohlen wird, stellen Sie Ihre Lebensmittel nach dem Vorheizen unbedingt in den Ofen. Die zum Zeitpunkt der Bewässerung angegebenen Zeiten geben die nach dem Vorheizen verstrichene Zeit an.
- Der Kochtisch enthält vom Hersteller geprüfte Kocheempfehlungen. Sie können die Wassermenge, die Temperatur, die dampfunterstützte Kochfunktion und die Garzeit bestimmen, die nicht in der Tabelle aufgeführt sind.
- Kochen Sie dampfunterstützt mit einem einzigen Tablett.

Kochtisch für dampfunterstütztes Kochen

Vorschläge für das Garen mit einem einzelnen Blech

Lebensmittel	Position des Regals / Zu verwendendes Zubehör	Funktion der Bedienung	Temperatur (°C)	Menge des zu verwendenden Wassers (ml) / Dampfstand	Dampfzeit (min)**	Kochzeit (min) (ca.)	ca. Gewicht (in g)
Ganzes Brot	2 / Standard-Tablett*	Heißluft	180	200 / 	vor dem Vorheizen	30 ... 40	820
Gebratenes Huhn (1.8-2 kg)	2 / Draht-Grill* Stellen Sie ein Tablett auf ein unteres Regal	Umluft	25 min 250/max, dann 190	250 / 	25	60 ... 70	2000
Rippensteak (Ein Stück)	3 / Standard-Tablett*	„3D“-Funktion	180	250 / 	15	40 ... 55	1000
Lammkeule mit Gemüse	3 / Standard-Tablett*	„3D“-Funktion	170	250+250*** / 	nach dem Vorheizen sofort	80 ... 100	2000
Hefehauskräpfen	3 / Standard-Tablett*	Heißluft	180	150 / 	vor dem Vorheizen	20 ... 30	1200
Käsekuchen	3 / Runde Kuchenform, 26 cm Durchmesser mit Klemme auf Drahtgrill.****	Heißluft	120	200 / 	30	60 ... 70	1450
Hähnchenkeule	3 / Standard-Tablett*	„3D“-Funktion	200	150 / 	nach dem Vorheizen sofort	20 ... 30	800
gebackene Kartoffeln	3 / Standard-Tablett*	„3D“-Funktion	190	100 / 	25	45 ... 55	500
Hamburgerbröt	3 / Standard-Tablett*	Heißluft	180	200 / 	vor dem Vorheizen	20 ... 30	800

Lebensmittel	Position des Regals / Zu verwendendes Zubehör	Funktion der Bedienung	Temperatur (°C)	Menge des zu verwendenden Wassers (ml) / Dampfstand	Dampfzeit (min)**	Kochzeit (min) (ca.)	ca. Gewicht (in g)
Lachs mit Gemüse	3 / Standard-Tablett*	„3D“-Funktion	200	100 / 	nach dem Vorheizen sofort	15 ... 25	500

* Dieses Zubehör ist möglicherweise nicht im Lieferumfang Ihres Produkts enthalten.

** Zeigt die nach dem Vorheizen verstrichene Zeit an.

*** In der Hälfte der Garzeit weitere 250 ml Wasser hinzufügen.

**** Dieses Zubehör ist nicht im Lieferumfang Ihres Produkts enthalten. Es handelt sich um im Handel erhältliches Zubehör.

Testspeisen

- Die Speisen in dieser Zubereitungstabelle wurden gemäß

der Norm EN 60350-1 zur Geräteprüfung durch Prüfinstitute zubereitet.

Kochtisch für Testnahrungsmittel

Vorschläge für das Garen mit einem einzelnen Blech

Lebensmittel	Zu verwendendes Zubehör	Funktion der Bedienung	Position des Regals	Temperatur (°C)	Kochzeit (min) (ca.)
Mürbegebäck (süßer Keks)	Standard-Tablett*	Ober-/Unterhitze	3	140	20 ... 30
	Standard-Tablett*	Heißluft	3	140	15 ... 25
Kleine Kuchen	Standard-Tablett*	Ober-/Unterhitze	3	160	25 ... 35
	Standard-Tablett*	Heißluft	3	150	25 ... 35
Biskuitkuchen	Runde Kuchenform, 26 cm Durchmesser mit Klemme auf Drahtgrill.**	Ober-/Unterhitze	2	150	30 ... 40
	Runde Kuchenform, 26 cm Durchmesser mit Klemme auf Drahtgrill.**	Heißluft	2	150	35 ... 45
Apfelkuchen	Runde schwarze Metallform, 20 cm Durchmesser auf Drahtgrill.**	Ober-/Unterhitze	2	180	50 ... 65
	Runde schwarze Metallform, 20 cm Durchmesser auf Drahtgrill.**	Heißluft	3	170	50 ... 65

Vorwärmen wird für alle Lebensmittel empfohlen.

* Dieses Zubehör ist möglicherweise nicht im Lieferumfang Ihres Produkts enthalten.

** Dieses Zubehör ist nicht im Lieferumfang Ihres Produkts enthalten. Es handelt sich um im Handel erhältliches Zubehör.

Vorschläge für das Kochen mit zwei Blechen

Lebensmittel	Zu verwendendes Zubehör	Funktion der Bedienung	Position des Regals	Temperatur (°C)	Kochzeit (min) (ca.)
Mürbegebäck (süßer Keks)	2 –Standard-Tablett* 4 –Gebäck-Tablett*	Heißluft	2 – 4	140	15 ... 25
Kleine Kuchen	2 –Standard-Tablett* 4 –Gebäck-Tablett*	Heißluft	2 – 4	150	25 ... 35

Vorwärmen wird für alle Lebensmittel empfohlen.

* Dieses Zubehör ist möglicherweise nicht im Lieferumfang Ihres Produkts enthalten.

** Dieses Zubehör ist nicht im Lieferumfang Ihres Produkts enthalten. Es handelt sich um im Handel erhältliches Zubehör.

Grillen

Lebensmittel	Zu verwendendes Zubehör	Position des Regals	Temperatur (°C)	Kochzeit (min) (ca.)
Toastbrot	Draht-Grill	4	250	1 ... 3
Fleischkloß (Rindfleisch) - 12 Stücke	Draht-Grill	4	250	20 ... 30

Wenden Sie das Grillgut nach 1/2 der gesamten Grillzeit.

Es wird empfohlen, für alle gegrillten Speisen 5 Minuten vorzuwärmen.

7 Reinigung und Wartung

Allgemeine Hinweise zur Reinigung

⚠ Allgemeine Vorsichtshinweise

- Lassen Sie das Gerät vor dem Reinigen immer gründlich abkühlen. Verbrennungsgefahr durch heiße Flächen!
- Tragen Sie die Reinigungsmittel nicht direkt auf die heißen Oberflächen auf. Dies kann zu dauerhaften Flecken führen.
- Das Gerät muss nach jedem Vorgang gründlich gereinigt und getrocknet werden. Deshalb müssen Speisereste leicht zu reinigen sein und ein Verbrennen dieser Rückstände zu verhindern sein, wenn das Gerät später wieder verwendet wird. Deshalb verlängert sich die Lebensdauer des Geräts und häufig auftretende Probleme werden verringert.
- Verwenden Sie zur Reinigung keine Dampf Reinigungsmittel.
- Einige Detergenzien oder Reinigungsmittel können die Oberfläche beschädigen. Verwenden Sie bei der Reinigung keine scheuernden Reinigungsmittel, Reinigungspulver, Reinigungscremes, Entkalker oder scharfe Gegenstände.
- Nach jedem Gebrauch ist kein spezielles Reinigungsmittel zum Reinigen erforderlich. Reinigen Sie das Gerät mit Spülmittel, warmem Wasser und einem weichen Tuch oder Schwamm. Anschließend trocknen Sie alles mit einem Mikrofasertuch gut ab.
- Achten Sie darauf, dass nach dem Reinigen keine Flüssigkeit im Ofeninneren zurückbleibt, entfernen

Sie Speisereste am besten gleich beim Kochen.

- Waschen Sie keine Bestandteile Ihres Gerätes in der Spülmaschine.

Inox und Edelstahlteile

- Verwenden Sie keine säure- oder chlorhaltigen Reinigungsmittel, um Oberflächen und Griffe aus Edelstahl oder Inox zu reinigen.
- Oberflächen aus Edelstahl oder Inox können mit der Zeit ihre Farbe ändern. Das ist normal. Reinigen Sie nach jedem Betrieb mit einem Reinigungsmittel, das für Oberflächen aus Edelstahl oder Inox geeignet ist.
- Reinigen Sie sie mit einem weichen Seifentuch und einem flüssigen (nicht kratzenden) Reinigungsmittel, das für Inox-Oberflächen geeignet ist, und wischen Sie sie in eine Richtung ab.
- Entfernen Sie Kalk-, Öl-, Stärke-, Milch- und Proteinflecken auf den Inox-Edelstahl- und Glasoberflächen, umgehend ohne zu warten. Bestimmte Flecken können bei längerer Einwirkzeit Rost verursachen.

Oberflächen

- Reinigen Sie die Emailoberflächen nach jedem Gebrauch mit Spülmittel, warmem Wasser und einem weichen Tuch oder Schwamm und trocknen Sie sie mit einem trockenen Tuch ab
- Wenn Ihr Gerät mit der „Einfache Dampfreinigung“-Funktion ausgestattet ist, können Sie leichte Verschmutzungen besonders bequem beseitigen. (Schauen Sie sich dazu den Abschnitt „Einfache Dampfreinigung“ an.)
- Bei anhaltenden Flecken können der auf der Website Ihrer Produktmarke empfohlene Ofen- und Grillreiniger und ein nicht kratzendes

Scheuerschwamm verwendet werden. Verwenden Sie keine minderwertigen Reinigungsmittel.

- Zum Reinigen muss das Gerät komplett abgekühlt sein. Beim Reinigen heißer Teile besteht Brandgefahr, zusätzlich können die Emailleoberflächen Schaden nehmen.

Katalytische Oberflächen

- Die Wände des Ofeninnenraums sind mit Emaille oder einer speziellen katalytischen Schicht versehen. Dies ist je nach Modell unterschiedlich.
- Katalytische Wände erkennen Sie an einer matten, leicht porösen Oberfläche. Katalytische Wände sollten nicht gereinigt werden.
- Die katalytischen Flächen nehmen dank ihrer porösen Oberfläche im Laufe der Zeit Fett auf. Wenn diese zu glänzen beginnen, ist die Oberfläche mit Fett gesättigt. Wir empfehlen, diese Teile auszutauschen.

Glasflächen

- Verzichten Sie beim Reinigen der Glasflächen auf Metallschaber und Scheuermittel. Solche Hilfsmittel können das Glas zerkratzen oder blind machen.
- Reinigen Sie das Gerät mit Spülmittel, warmem Wasser und einem Mikrofasertuch speziell für Glasoberflächen und trocknen Sie es mit einem trockenen Mikrofasertuch.
- Falls nach dem Reinigen Rückstände verbleiben sollten, wischen Sie diese mit kaltem Wasser ab, anschließend trocknen Sie mit einem sauberen trockenen Mikrofasertuch nach. Reinigungsmittelrückstände können das Glas beim nächsten Einsatz beschädigen.
- Versuchen Sie unter keinen Umständen, angetrocknete Reste am Glas mit Wellenschliffmessern,

Stahlwolle, Metallschabern oder ähnlichen Werkzeugen zu reinigen.

- Kalkflecken (gewöhnlich gelblich bis bräunlich, manchmal auch rötlich) am Glas beseitigen Sie am besten mit handelsüblichem Kalkentferner oder kalklösenden Hausmitteln.
- Wenn die Oberfläche stark verschmutzt ist, tragen Sie das Reinigungsmittel mit einem Schwamm auf den Fleck auf und warten Sie lange, bis er richtig funktioniert. Anschließend reinigen Sie die Glasfläche mit einem feuchten Tuch.
- Verfärbungen und Flecken auf den Glasflächen treten im Laufe der Zeit unweigerlich auf, dies ist völlig normal.

Kunststoff- und lackierte Teile

- Reinigen Sie Kunststoff- und lackierte Teile mit Spülmittel, warmem Wasser und einem weichen Tuch oder Schwamm. Anschließend trocknen Sie alles mit einem trockenen Tuch gut ab.
- Verzichten Sie auf Metallschaber und Scheuermittel. Andernfalls können die Oberflächen Schaden nehmen.
- Stellen Sie sicher, dass die Verbindungen der Komponenten des Geräts nicht so feucht und mit Reinigungsmittel belassen werden. Andernfalls kann es zu Korrosion an diesen Verbindungen kommen.

Reinigung des Zubehörs

Sofern in der Gebrauchsanweisung nicht anders angegeben, darf das Produktzubehör nicht in der Spülmaschine gereinigt werden.

Bedienfeld reinigen

- Wischen Sie die Panele und die Knöpfe mit einem feuchten, weichen Tuch ab und trocknen Sie sie mit einem trockenen Tuch. Entfernen Sie nicht die Knöpfe und darunterliegenden Dichtungen, um

das Reinigen zu erleichtern. Das Bedienfeld und die Knöpfe können beschädigt werden.

- Verwenden Sie beim Reinigen der Inox-Bedienfelder mit Knopfregler keine Inox-Reinigungsmittel um die Knöpfe. Die Anzeigen um die Knöpfe können gelöscht werden.
- Reinigen Sie die Sensorflächen mit einem weichen, leicht feuchten Tuch, trocknen Sie danach mit einem trockenen Tuch gut nach. Wenn Ihr Gerät mit einer Kindersicherung ausgestattet ist, stellen Sie diese vor dem Reinigen des Bedienfeldes ein. Andernfalls kann es zum ungewollten Auslösen verschiedener Funktionen kommen.

Reinigung der Innenseite des Ofens (Garraum)

Befolgen Sie die im Abschnitt "Allgemeine Hinweise zur Reinigung" beschriebenen Reinigungsschritte entsprechend den Oberflächentypen in Ihrem Ofen.

Reinigung der Seitenwände des Ofens

Die Seitenwände im Garraum sind mit Emaille oder katalytischen Wänden verkleidet. Dies variiert je nach Modell. Wenn eine katalytische Wand vorhanden ist, finden Sie Informationen im Abschnitt "Katalytische Wände". Wenn Ihr Produkt mit Seitengittern ausgestattet ist, entfernen Sie diese bevor Sie die Seitenwände reinigen. Führen Sie dann die Reinigung, wie im Abschnitt "Allgemeine Hinweise zur Reinigung" beschrieben, entsprechend der Art der Seitenwände durch.

Entfernen der Seitengitter :

1. Nehmen Sie das Vorderteil des Gestells heraus, indem Sie es von der Seitenwand wegziehen.

2. Ziehen Sie das Gestell komplett nach vorne heraus.

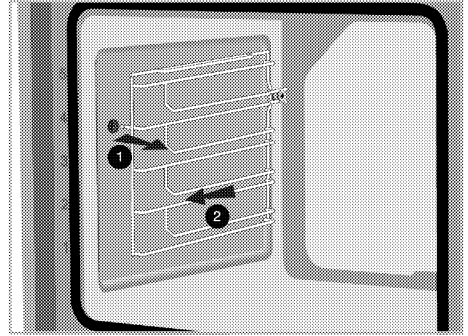

3. Zum Einbau gehen Sie in umgekehrter Reihenfolge vor.

Dampfreinigung

Es gewährleistet eine einfache Reinigung, da der Schmutz (der nicht zu lange gewartet hat) durch den im Ofen gebildeten Dampf aufgeweicht wird und die Wassertropfen auf den Innenflächen des Ofens kondensieren.

⚠ Allgemeine Warnungen

- Zeit, Temperatur und Dampfeinstellung der Dampfreinigungsfunktion können nicht geändert werden.
 - Wenn das Wasser innerhalb der ersten 5 Minuten nach dem Start der Dampfreinigungsfunktion ausgeht, wenn der Wassertank während der Reinigung entfernt oder der Deckel geöffnet wird, wird die Reinigungsfunktion abgebrochen.
 - Wenn die Innentemperatur des Ofens über 120 °C liegt, startet die Dampfreinigungsfunktion nicht.
1. Nehmen Sie sämtliches Zubehör aus dem Ofen.
 2. Drücken Sie auf den Wassertank auf dem Bedienfeld Ihres Ofens, um den Tank zu entfernen. Füllen Sie 200 ml Wasser in den Tank.

- i** Verwenden Sie weder destilliertes noch gefiltertes Wasser. Verwenden Sie nur Flaschenwasser. Geben Sie nichts in den Wassertank, was sich entzünden kann, Alkohol oder Schwebeteilchen enthält.

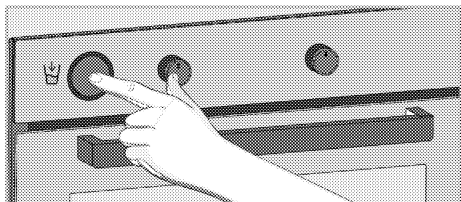

3. Setzen Sie den Wassertank in den Schlitz ein und schieben Sie ihn hinein.
 4. Schalten Sie den Ofen durch Berühren der Taste ① aus.
 5. Aktivieren Sie die untere Reihe der Lauffunktionen, indem Sie auf der Funktionsanzeige „Aktivierung der Zusatzfunktion“ berühren.
 6. Tippen Sie auf „Dampfreinigung“ in der unteren Zeile der Funktionsanzeige.
 7. Berühren Sie die Taste ►II, um die Reinigung zu starten.
- » Die Reinigung beginnt und die Dampfreinigungszeit erscheint im Display. Diese Dauer kann nicht geändert werden.

8. Am Ende der Zeit erscheint „00:00“ im Display.
9. Öffnen Sie die Tür und wischen Sie die Innenflächen des Ofens mit einem feuchten Schwamm oder Tuch ab.
10. Verwenden Sie warmes Wasser mit Waschflüssigkeit, einem weichen Tuch oder Schwamm, um den hartnäckigen Schmutz zu reinigen, und wischen Sie ihn mit einem trockenen Tuch ab.

- i** Während des Dampfreinigungsmodus verdampft und kondensiert Wasser, das sich im Pool am Boden des Ofens befindet, um leicht gebildete Rückstände/Schmutz im Ofenraum zu erweichen, im Ofenraum und im inneren Glas der Ofentür. Daher kann Wasser tropfen, wenn die Ofentür geöffnet wird. Wischen Sie das Kondenswasser ab, sobald die Ofentür geöffnet wird.

11. Sie variiert je nach Produktmodell. Möglicherweise ist es auf Ihrem Produkt nicht verfügbar. Nach der Kondensation im Ofen befindet sich möglicherweise Wasser oder Feuchtigkeit im Poolkanal unter dem Ofen. Reinigen Sie diesen Poolkanal nach Gebrauch mit einem feuchten Tuch und trocknen Sie ihn anschließend ab.

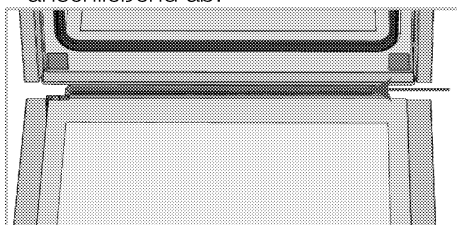

Reinigung der Ofentür

i Verwenden Sie zur Reinigung der Ofentür und des Glases keine scharfen Scheuermittel, Metallschaber, Drahtwolle oder Bleichmittel.

i Das Innenglas der Ofentür ist mit einem leicht zu reinigenden Material abgedeckt. Verwenden Sie keine scheuernden Reinigungsmittel, Hartmetallschaber, Drahtwolle oder Bleichmittel wie

Sie können die Ofentür und das Türglas entfernen, um sie zu reinigen. Das Entfernen der Türen und Glasscheiben wird in den Abschnitten "Entfernen der Ofentür" und "Entfernen der Innenscheiben der Tür" erklärt. Reinigen Sie die Türinnenscheiben nach dem Entfernen mit einem Geschirrspülmittel, warmem Wasser und einem weichen Tuch oder Schwamm und trocknen Sie sie mit einem trockenen Tuch ab. Wischen Sie das Glas mit Essig ab und spülen Sie es dann gegen Kalkreste ab, die auf dem Ofenglas auftreten können.

Entfernen der Ofentür

1. Öffnen Sie die Ofentür.
2. Öffnen Sie die Clips im Scharniergehäuse der Vordertür rechts und links, indem Sie wie in der Abbildung gezeigt nach unten drücken.

Der Scharniertyp (A), (B), (C) variiert je nach Produktmodell. Die folgenden Abbildungen zeigen, wie alle Scharnertypen geöffnet werden.

(A) Typ Scharnier ist in normalen Türtypen erhältlich.

(B) Scharniere sind in weich schließenden Türtypen erhältlich.

Das Scharnier vom Typ (C) ist als Tür mit weichem Öffnen / Schließen erhältlich.

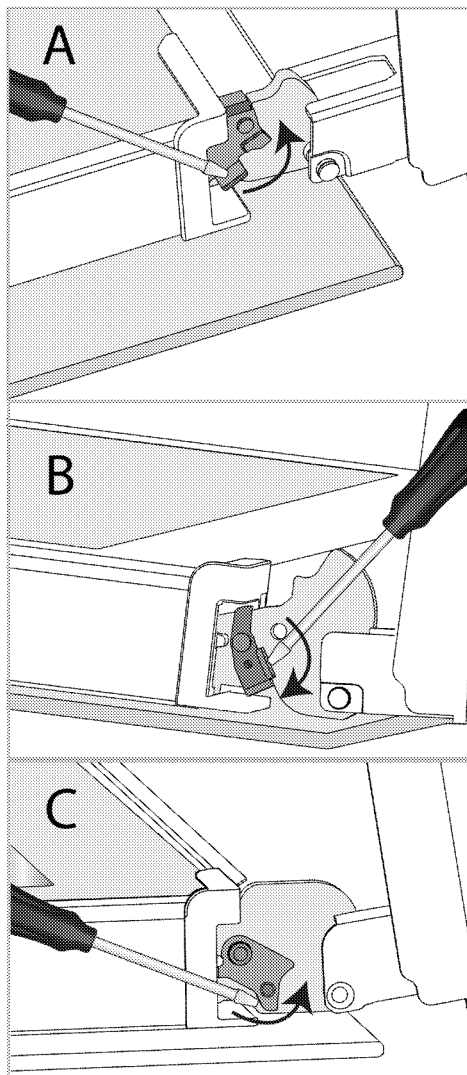

Scharnier verschluss- geschlossene Position

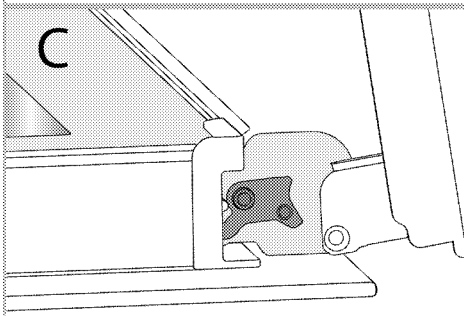
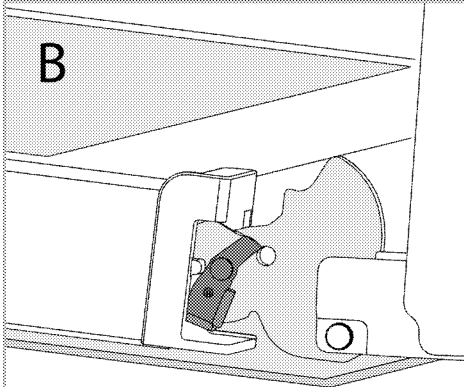
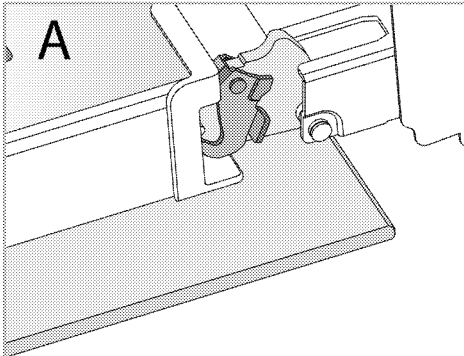

Scharnierverschluss - offene Position

3. Öffnen Sie die Ofentür zur Hälfte.

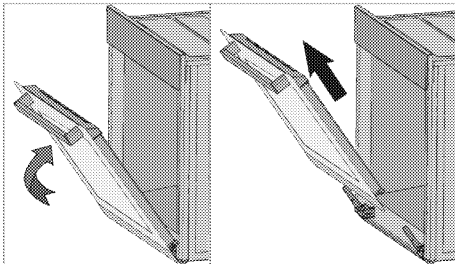

4. Ziehen Sie die halb geöffnete Tür nach oben, um sie aus dem rechten und linken Scharnier und zu entfernen.

i Der Einbau der Tür erfolgt in umgekehrter Reihenfolge. Achten Sie beim Einbau der Tür darauf, dass die Clips am Scharniergehäuse wieder geschlossen werden.

Entfernen der Innenscheiben der Tür

Das Innenglas der Ofentür des Produkts kann zum Reinigen entfernt werden.

1. Öffnen Sie die Ofentür.

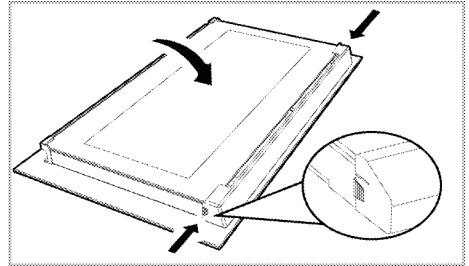

2. Ziehen Sie das oben auf die Vordtür montierte Kunststoffteil zu sich, indem Sie auf die Druckpunkte auf beiden Seiten des Teils drücken und entfernen Sie das Kunststoffteil.

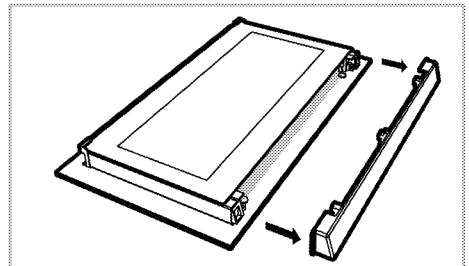

3. Entfernen Sie, wie in der Abbildung gezeigt, das innerste Glas (1), indem Sie es leicht in Richtung 'A' anheben und in Richtung 'B' herausziehen.

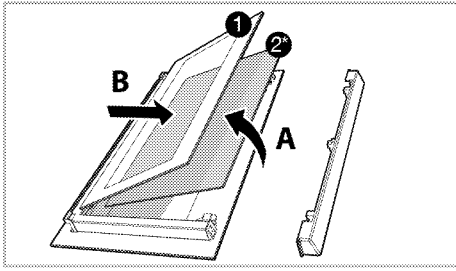

- 1 Innerste Glasscheibe
- 2* Innere Glasscheibe (Es ist möglicherweise nicht in Ihrem Produkt enthalten.)
4. Wenn Ihr Produkt über ein inneres Glas (2) verfügt, wiederholen Sie den gleichen Vorgang, um das innere Glas (2) zu entfernen.
5. Der erste Schritt zum Zusammensetzen der Tür besteht darin, das innere Glas (2) wieder anzubringen. Platzieren Sie die abgeschrägte Ecke des Glases so, dass sie mit der abgeschrägten Ecke der Kunststofffassung übereinstimmt. (Wenn Ihr Produkt über ein inneres Glas verfügt). Das innere Glas (2) muss in die Kunststofffassung nahe dem innersten Glas (1) installiert werden.
6. Beim Installieren des innersten Glases (1) muss darauf geachtet werden, dass die bedruckte Seite des Glases zum inneren Glas zeigt. Es ist wichtig, dass die untere Ecke des innersten Glases (1) so angeordnet sind, dass sie den unteren Kunststofffassungen entsprechen.
7. Drücken Sie das Kunststoffteil gegen den Rahmen bis es mit einem Klickgeräusch einrastet.

Ofenbeleuchtung reinigen

Wenn die Glasabdeckung der Ofenbeleuchtung mit der Zeit verschmutzt, beseitigen Sie die Verschmutzung mit einem weichen Tuch

oder Schwamm, warmem Wasser und etwas Spülmittel. Anschließend reiben Sie das Glas mit einem trockenen Tuch gründlich trocken. Falls die Ofenbeleuchtung einmal ausfallen sollte, können Sie das Leuchtmittel anhand der nachstehenden Schritte selbst austauschen.

Ofenbeleuchtung austauschen

⚠ Allgemeine Vorsichtshinweise

- Bevor Sie die Ofenbeleuchtung austauschen, sorgen Sie dafür, dass das Gerät vollständig von der Stromversorgung und komplett abgekühlt ist. Ansonsten drohen Verbrennungs- und Stromschlaggefahr. Verbrennungsgefahr durch heiße Flächen.
- In diesem Backofen wird eine Glühlampe mit einer Leistung von weniger als 40 W, einer Höhe von weniger als 60 mm, einem Durchmesser von weniger als 30 mm oder eine Halogenlampe mit Fassungsstyp G9, einer Leistung von weniger als 60 W verwendet. Die Lampen sind für den Betrieb bei Temperaturen über 300 °C geeignet. Backofenlampen sind bei autorisierten Servicepartnern oder Technikern mit Lizenz erhältlich.
- Die Lage der Beleuchtung muss nicht zwingend mit der Lage in der Abbildung übereinstimmen.
- Das in Ihrem Gerät verwendete Leuchtmittel eignet sich nicht zur regulären Zimmerbeleuchtung. Der Zweck dieser Lampe besteht einzig und allein darin, dass Sie beim Garen sehen können, was im Inneren des Ofens geschieht.
- Die mit Ihrem Gerät verwendeten Leuchtmittel müssen hohe,

Temperaturen über 50 °C aushalten können.

Wenn Ihr Ofen mit einer runden Beleuchtung ausgestattet ist:

1. Trennen Sie das Gerät vollständig von der Stromversorgung.
2. Lösen Sie die Glasabdeckung durch Drehen gegen den Uhrzeigersinn.

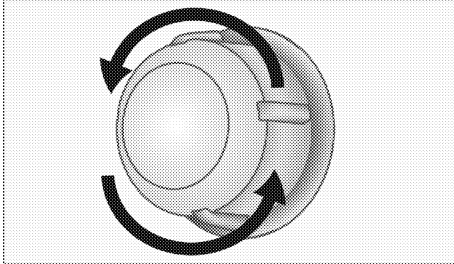

3. Wenn Ihre Ofenbeleuchtung dem Typ A in der nachstehenden Abbildung entspricht, drehen Sie das Leuchtmittel wie in der Abbildung gezeigt heraus, setzen Sie dann ein neues Leuchtmittel ein. Wenn Ihr Gerät Typ B verwendet, ziehen Sie das Leuchtmittel wie in der Abbildung gezeigt heraus, danach setzen Sie das neue Leuchtmittel ein.

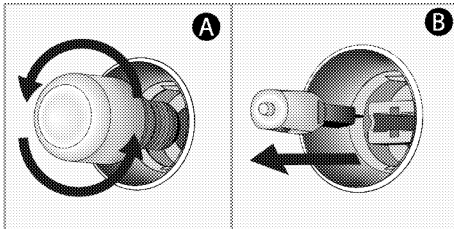

4. Bringen Sie die Glasabdeckung wieder an.

Wenn Ihr Ofen mit einer viereckigen Beleuchtung ausgestattet ist:

1. Trennen Sie das Gerät vollständig von der Stromversorgung.

2. Nehmen Sie die Seitengitter wie in der Anleitung beschrieben heraus.

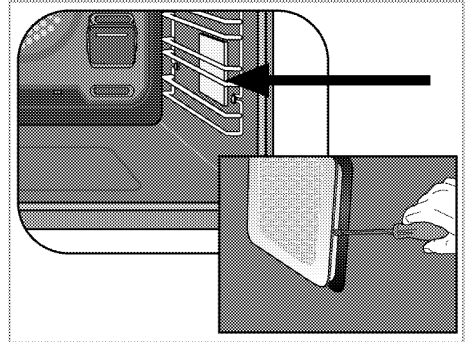

3. Heben Sie die Glasabdeckung des Leuchtmittels mit einem Schraubendreher an.
4. Wenn Ihre Ofenbeleuchtung dem Typ A in der nachstehenden Abbildung entspricht, drehen Sie das Leuchtmittel wie in der Abbildung gezeigt heraus, setzen Sie dann ein neues Leuchtmittel ein. Wenn Ihr Gerät Typ B verwendet, ziehen Sie das Leuchtmittel wie in der Abbildung gezeigt heraus, danach setzen Sie das neue Leuchtmittel ein.

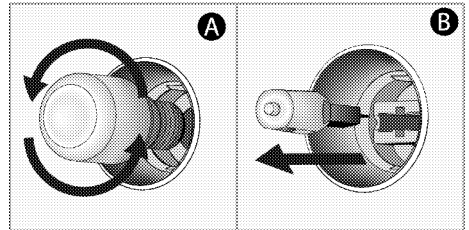

5. Bringen Sie die Glasabdeckung wieder an.

8 Problemlösungen

Falls sich ein Problem nicht mit den folgenden Hinweisen lösen lassen sollte, wenden Sie sich bitte an den autorisierten Kundendienst oder an den Händler, bei dem Sie das Gerät gekauft haben. Versuchen Sie niemals, ein defektes Gerät selbst zu reparieren.

Aus dem Backofen tritt im Betrieb Dampf aus

- Während des Betriebs ist ein Dampfaustritt normal. >>> *Dies ist kein Fehler.*

Beim Kochen bilden sich Wassertropfen.

- Der beim Kochen entstehenden Dampf kann sich niederschlagen und Wassertröpfchen bilden, wenn er mit den kälteren Flächen des Gerätes in Berührung kommt. >>> *Dies ist kein Fehler.*

Beim Aufheizen und Abkühlen sind metallische Geräusche zu hören.

- Wenn sich die Temperatur von Metallteilen ändert, dehnen sich diese aus oder ziehen sich zusammen – dabei entstehen Geräusche. >>> *Dies ist kein Fehler.*

Das Gerät funktioniert nicht.

- Die Sicherung ist durchgebrannt oder ausgelöst. >>> *Kontrollieren Sie die Sicherungen im Sicherungskasten. Bei Bedarf austauschen oder zurücksetzen.*
- Das Gerät ist nicht richtig an die (geerdete) Steckdose angeschlossen. >>> *Überprüfen Sie die Steckerverbindung.*
- Die Tasten/Knöpfe am Bedienfeld funktionieren nicht. >>> *Wenn Ihr Produkt mit einer Tastensperre ausgestattet ist, ist möglicherweise die Tastensperre, Die Tastensperre ist eventuell aktiv. Bitte abschalten.*

Die Ofenbeleuchtung funktioniert nicht.

- Das Leuchtmittel ist defekt. >>> *Tauschen Sie das Leuchtmittel aus.*
- Die Stromversorgung wurde unterbrochen. >>> *Überprüfen Sie die Stromversorgung. Kontrollieren Sie die Sicherungen im Sicherungskasten. Sicherungen bei Bedarf austauschen oder zurücksetzen.*

Backofen heizt nicht.

- Passende Garfunktion und/oder Temperatur nicht eingestellt. >>> *Stellen Sie den Ofen auf die richtige Garfunktion und/oder Temperatur ein.*
- Bei Modellen mit Timer ist der Timer eventuell nicht richtig eingestellt. >>> *Stellen Sie die richtige Zeit ein.*
- Die Stromversorgung wurde unterbrochen. >>> *Überprüfen Sie die Stromversorgung. Kontrollieren Sie die Sicherungen im Sicherungskasten. Sicherungen bei Bedarf austauschen oder zurücksetzen.*

(Bei Modellen mit Timer:) Die Uhrzeitanzeige blinkt oder das Uhrensymbold leuchtet.

- Es gab einen Stromausfall. >>> *Stellen Sie die aktuelle Uhrzeit ein, schalten Sie das Gerät aus und anschließend wieder ein.*



Piekarnik do zabudowy

Instrukcja użytkowania

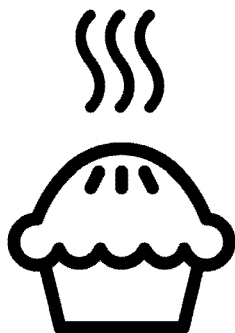

PL

Drogi kliencie,

przed użyciem produktu zapoznaj się z instrukcją obsługi.

Beko Dziękujemy za wybór urządzenia. Chcemy, aby produkt, wyprodukowany w wysokiej jakości i technologii, oferował najlepszą wydajność. Aby to zrobić, należy uważnie przeczytać niniejszą instrukcję i inną dokumentację dostarczoną z urządzeniem przed użyciem i zachować ją. Przekazując wyrób innemu użytkownikowi, należy dołączyć również niniejszą instrukcję. Należy postępować zgodnie z instrukcją, biorąc pod uwagę wszystkie informacje i ostrzeżenia w niej zawarte.

Należy przestrzegać wszystkich informacji i ostrzeżeń zawartych w instrukcji obsługi. W ten sposób będziesz chronić siebie i swój produkt przed zagrożeniami, które mogą wystąpić.

Zachowaj instrukcję obsługi. Przekazując wyrób innemu użytkownikowi, należy dołączyć również niniejszą instrukcję.

W niniejszej instrukcji obsługi stosowane są następujące symbole:



Zagrożenie, które może doprowadzić do śmierci lub obrażeń.

UWAGA Zagrożenie, które może doprowadzić do szkody materialną produktu lub jego środowiska.



Zagrożenie, które może doprowadzić do oparzenia na skutek kontaktu z gorącymi powierzchniami.



Ważne informacje lub przydatne wskazówki na temat użytkowania.



Przeczytaj instrukcję obsługi.

Niniejsze urządzenie jest zgodne z następującymi

Dyrektywami Unii Europejskiej:

- 2014/30/WE LVD (Niskie Napięcia)

- 2014/35/WE EMC (Kompatybilność Elektromagnetyczna)

Importer: Beko S.A.

ul. Puławska 366, 02-819 Warszawa



1 Instrukcje bezpieczeństwa 4

Użytkowanie	4
Bezpieczeństwo dzieci, osób wymagających szczególnego traktowania i zwierząt domowych	5
Bezpieczeństwo elektryczne	6
Zabezpieczenie podczas transportu.....	7
Bezpieczeństwo montażu	8
Bezpieczeństwo użytkowania.....	8
Ostrzeżenia dotyczące temperatury	9
Użycie akcesoriów.....	9
Bezpieczeństwo pieczenia	9
Funkcja pary	10
Bezpieczeństwo konserwacji i czyszczenia11	

2 Instrukcje dotyczące środowiska 13

Przepisy dotyczące odpadów.....	13
Zgodność z dyrektywą WEEE i usuwanie odpadów	13
Pozbywanie się materiałów opakowaniowych	13
Zalecenia dotyczące oszczędzania energii13	

3 Produkt 14

Wprowadzenie produktu.....	14
Wprowadzenie i użycie panelu sterowania15	
Panel sterowania piekarnika	15
Funkcje obsługi piekarnika	17
Akcesoria	19
Zastosowanie akcesoriów	20
Specyfikacje techniczne.....	23

4 Pierwsze użycie 24

Pierwsze ustawienie godziny	24
Pierwsze czyszczenie	24

5 Jak obsługiwać piekarnik 26

Ogólne informacje na temat użytkowania piekarnika.....	26
Panel sterowania piekarnika	26
Pieczenie na parze.....	31
Ustawienia	33

6 Ogólne informacje dotyczące pieczenia. 37

Ostrzeżenia ogólne dotyczące pieczenia .37	
Ciasta i wypieki.....	37
Mięso, ryby i drób.....	40
Grill.....	42
Gotowanie na parze.....	43
Test żywności	44

7 Czyszczenie i konserwacja46

Ogólne informacje dotyczące czyszczenia46	
Czyszczenie akcesoriów	47
Czyszczenie panelu sterowania	47
Czyszczenie wnętrza piekarnika (strefa pieczenia)	48
Czyszczenie parą	48
Czyszczenie drzwiczek piekarnika.....	50
Zdejmowanie wewnętrznej szyby drzwiczek piekarnika.....	51
Czyszczenie oświetlenia piekarnika	52

8 Rozwiązywanie problemów54

1 Instrukcje bezpieczeństwa

- Rozdział ten omawia instrukcje bezpieczeństwa, które pomogą zapobiec ryzyku uszkodzenia ciała lub mienia.
- Jeśli produkt zostanie przekazany innej osobie lub używany z drugiej ręki, instrukcja obsługi, oznakowanie, inne ważne dokumenty i akcesoria powinny zostać dostarczone wraz z produktem.
- Nasza firma nie ponosi odpowiedzialności za jakiegokolwiek szkody, które mogą wystąpić w wyniku nieprzestrzegania niniejszej instrukcji.
- Nieprzestrzeganie niniejszej instrukcji spowoduje utratę gwarancji.
- ⚠ Prace instalacyjne i naprawcze należy zawsze zlecać producentowi, autoryzowanemu serwisowi lub osobie wskazanej przez importera.
- ⚠ Używaj tylko oryginalnych części zamiennych i akcesoriów.
- ⚠ Nie należy naprawić lub wymienić żadnych części

urządzenia, chyba że określono to jasno w instrukcji obsługi.

- ⚠ Nie wolno modyfikować urządzenia.

⚠ Użytkowanie

- Ten produkt jest przeznaczony do użytku domowego. Nie jest przeznaczony do użytku komercyjnego.
- Nie wolno używać produktu w ogrodach, na balkonach lub w innych miejscach na zewnątrz. Urządzenie jest przeznaczone do użytku w kuchniach domowych i dla personelu w sklepach, biurach i innych miejscach pracy.
- Produkt jest odpowiedni do stosowania na wysokościach do 2500 metrów.
- **OSTRZEŻENIE:** Produkt powinien być używany wyłącznie do gotowania. Nie należy go używać do innych celów, takich jak ogrzewanie pomieszczenia.
- Piekarnik może być używany do rozmrażania, pieczenia, smażenia i grillowania potraw.

- Produktu nie należy używać do ogrzewania, podgrzewania talerzy, wieszania ręczników lub odzieży na uchwycie do suszenia.

Bezpieczeństwo dzieci, osób wymagających szczególnego traktowania i zwierząt domowych

- Niniejszy sprzęt może być użytkowany przez dzieci w wieku co najmniej 8 lat i przez osoby o obniżonych możliwościach fizycznych, umysłowych i osoby o braku doświadczenia i znajomości sprzętu, jeżeli zapewniony zostanie nadzór lub instruktaż odnośnie użytkowania sprzętu w bezpieczny sposób, tak aby związane z tym zagrożenia były zrozumiałe.
- Dzieciom nie wolno używać urządzenia do zabawy. Czyszczenia i konserwacji nie mogą wykonywać dzieci bez nadzoru.
- Niniejszy sprzęt może być użytkowany przez osoby o obniżonych możliwościach fizycznych, zmysłowych i umysłowych (w tym dzieci), jeżeli zapewniony zostanie nadzór lub instruktaż odnośnie użytkowania sprzętu w bezpieczny sposób.
- Dzieci nie należy pozostawiać bez opieki, aby mieć pewność, że nie będą się one bawić urządzeniem.
- Produkty elektryczne są niebezpieczne dla dzieci i zwierząt domowych. Dzieci i zwierzęta nie mogą bawić się, wspinać się na urządzenie ani wchodzić do niego.
- Nie wolno kłaść na urządzeniu przedmiotów, do których mogą dosięgnąć dzieci.
- **OSTRZEŻENIE:** Podczas użytkowania powierzchnie produktu są gorące. Trzymaj dzieci z dala od urządzenia.
- Trzymaj materiał użyty do opakowania z dala od dzieci. Ryzyko obrażeń i uduszenia.
- Gdy drzwi są otwarte, nie kładź na nich żadnych ciężkich przedmiotów ani nie pozwalaj dzieciom na nie siadać. Piekarnik może się przewrócić lub może dojść do uszkodzenia zawiasów drzwi.
- (Jeśli twój produkt ma wtyczkę) Ze względu na bezpieczeństwo dzieci należy

wyjąć wtyczkę z gniazdka i uniemożliwić działanie produktu przed utylizacją.



Bezpieczeństwo elektryczne

- Urządzenie podłączyć do uziemionego gniazdka chronionego bezpiecznikiem odpowiadającym prądowi wskazanemu na tabliczce znamionowej. Instalację uziemienia należy zlecić wykwalifikowanemu elektrykowi. Nie używać produktu bez uziemienia zgodnie z lokalnymi/krajowymi przepisami.
- Wtyczka lub połączenie elektryczne produktu powinny znajdować się w łatwo dostępnym miejscu (z dala od płomienia). Jeśli nie jest to możliwe, powinien istnieć mechanizm (bezpiecznik, wyłącznik, przełącznik itp.) w instalacji elektrycznej, do której produkt jest podłączony, zgodnie z przepisami elektrycznymi i oddzielając wszystkie bieguny od sieci.
- Produktu nie wolno podłączać do gniazdka podczas montażu, naprawy i transportu.
- Urządzenie podłączyć produkt do gniazdka, które spełnia wartości napięcia i częstotliwości podane na tabliczce znamionowej.
- (Jeśli Twój produkt nie ma przewodu zasilającego) Należy używać wyłącznie kabla połączeniowego określonego w rozdziale „Specyfikacje techniczne”.
- Nie należy blokować przewodu zasilającego pod i za produktem. Nie umieszczaj ciężkich przedmiotów na przewodzie zasilania. Przewód zasilający nie powinien być zgięty, zgnieciony ani stykać się z żadnym źródłem ciepła.
- Podczas pracy piekarnika jego tylna powierzchnia również się nagrzewa. Przewody zasilające nie mogą dotykać tylnej powierzchni, gdyż mogą zostać uszkodzone.
- Nie blokować kabli elektrycznych do drzwiczek piekarnika i nie przesuwaj po gorących powierzchniach. Może to spowodować

zwarcie piekarnika i zapalenie się w wyniku stopienia kabla.

- Używać tylko oryginalnego kabla. Nie wolno używać przeciętych lub uszkodzonych kabli lub przedłużaczy.
 - Jeśli przewód zasilający jest uszkodzony, musi zostać wymieniony przez producenta, autoryzowany serwis lub osobę wskazaną przez firmę importującą, aby zapobiec możliwym zagrożeniom.
 - **OSTRZEŻENIE:** Przed wymianą żarówki piekarnika należy odłączyć produkt od zasilania, aby uniknąć ryzyka porażenia prądem. Odłączyć produkt lub wyłączyć bezpiecznik.
- (Jeśli twój produkt ma wtyczkę)
- Nie należy podłączać urządzenia do gniazdka, które jest luźne, wyszło, jest zepsute, brudne, oleiste, istnieje ryzyko kontaktu z wodą (na przykład woda, która może ściekać z blatu).
 - Nie wolno dotykać wtyczki mokrymi rękami! Nie wolno trzymać za przewód podczas odłączania.

- Należy upewnić się, że wtyczka produktu jest prawidłowo podłączona do gniazdka, aby uniknąć wyładowania łukowego.



Zabezpieczenie podczas transportu

- Przed transportem odłącz urządzenie od sieci.
- Produkt jest ciężki, dlatego powinny go przenosić co najmniej dwie osoby.
- Nie należy trzymać urządzenia za drzwi i/lub uchwyt podczas transportu lub przenoszenia.
- Nie wolno kłaść na urządzeniu innych przedmiotów i nie przenosić w pozycji pionowej. Produktu nie wolno transportować, jeśli jest w nim woda. Można go przetransportować po usunięciu wody.
- Aby przetransportować urządzenie należy owinąć je folią bąbelkową lub grubym kartonem i mocno okleić. Produkt należy szczelnie zabezpieczyć za pomocą taśmy, aby wyjmowane lub ruchome części produktu i

sam produkt zabezpieczyć przed uszkodzeniem.

- Sprawdź ogólny wygląd produktu pod kątem uszkodzeń, które mogły wystąpić podczas transportu.



Bezpieczeństwo montażu

- Przed zamontowaniem urządzenia należy sprawdzić czy nie posiada uszkodzeń. Jeśli produkt jest uszkodzony nie wolno go zamontować.
- Nie montować urządzenia w pobliżu źródeł ciepła (grzejniki, piece itp.).
- Wszystkie kanały wentylacyjne muszą pozostać otwarte.
- Aby zapobiec przegrzaniu, urządzenia nie należy montować za dekoracyjnymi drzwiami.



Bezpieczeństwo użytkowania

- Po każdym użyciu należy upewnić się, że urządzenie jest wyłączone.
- Jeśli produkt nie jest używany przez dłuższy czas należy odłączyć go od zasilania lub wyłączyć bezpiecznik.

- Nie wolno używać wadliwego lub uszkodzonego urządzenia. Jeśli urządzenie jest uszkodzone należy odłączyć je od zasilania elektrycznego/gazu i skontaktować się z autoryzowanym serwisem.
- Nie należy używać produktu ze zdjętą lub stłuczoną szybą przednich drzwi.
- Nie wolno wchodzić na produkt, aby dosięgnąć do innego przedmiotu lub z jakiegokolwiek innego powodu.
- Nie wolno korzystać z urządzenia, gdy jest się pod wpływem narkotyków lub alkoholu.
- Przedmioty łatwopalne przechowywane w strefie pieczenia mogą się zapalić. Nigdy wolno przechowywać przedmiotów łatwopalnych w strefie pieczenia.
- Uchwyt piekarnika nie może służyć jako suszarka do rękawiczek. Podczas używania urządzenia nie należy wieszać na nim rękawiczek, rękawiczek ani podobnych tkanin.
- Zawiasy drzwiczek poruszają się i dociskają podczas

otwierania i zamykania.
Podczas
otwierania/zamykania
drzwiczek nie wolno trzymać
za zawiasy.

Ostrzeżenia dotyczące temperatury

- **OSTRZEŻENIE:** Podczas pracy urządzenia odślonięte części będą gorące. Nie dotykać urządzenia i elementów grzejnych. Dzieci poniżej 8 roku życia nie powinny zbliżać się do urządzenia bez nadzoru osoby dorosłej.
- Nie wolno umieszczać łatwopalnych/wybuchowych materiałów w pobliżu urządzenia, ponieważ jego krawędzie będą gorące podczas pracy.
- Ponieważ para może się wydostawać podczas pieczenia, należy uważać podczas otwierania drzwiczek piekarnika. Para może poparzyć dłoń, twarz i / lub oczy.
- Urządzenie może się nagrzać podczas pieczenia. Nie dotykać gorących przegród, wewnętrznych części

piekarnika, elementów grzejnych itp.

- Podczas wkładania/wyjmowania potraw do gorącego piekarnika należy używać żaroodpornych rękawic kuchennych.

Użycie akcesoriów

- Ważne jest, aby ruszt do grilla i taca były prawidłowo umieszczone na drucianych półkach. Aby uzyskać szczegółowe informacje, patrz rozdział „Użycie akcesoriów”.
- Akcesoria mogą uszkodzić szybę drzwi podczas zamykania. Należy przesunąć akcesoria na koniec obszaru pieczenia.

Bezpieczeństwo pieczenia

- Zachowaj ostrożność podczas dodawania alkoholu do potraw. Alkohol odparowuje w wysokich temperaturach i może zapalić się pod wpływem gorących powierzchni, powodując pożar.
- Odpady żywności, olej itp. w strefie pieczenia mogą się

- zapalić. Przed pieczeniem usunąć zanieczyszczenia.
- Zagrożenie zatruciem pokarmowym: Nie przechowywać żywności w piekarniku dłużej niż godzinę przed i po pieczeniu. W przeciwnym razie może powodować to zatrucie pokarmowe lub choroby.
 - Nie podgrzewać zamkniętych puszek i szklanych słoików. Zwiększone ciśnienie może spowodować pęknięcie słoika.
 - Umieść tłuszczoodporny papier w naczyniu do pieczenia lub na innym przedmiocie przeznaczonym do piekarnika (taca, ruszt itp.), umieść potrawę i włóż do rozgrzanego piekarnika. Usuń wystający z foremki papier, aby uniknąć ryzyka dotknięcia elementów grzejnych piekarnika. Nigdy nie używaj papieru tłuszczoodpornego w temperaturze piekarnika wyższej niż maksymalna temperatura podana na opakowaniu papieru. Nie wolno kłaść papieru tłuszczoodpornego na podstawie piekarnika.

- Nie umieszczać blach do pieczenia, talerzy ani folii aluminiowej bezpośrednio na dnie piekarnika. Zgromadzone ciepło może uszkodzić podstawę piekarnika.
- Zamknij drzwiczki piekarnika podczas grillowania. Gorące powierzchnie mogą powodować oparzenia!
- Żywność nieodpowiednia do grillowania niesie ze sobą ryzyko pożaru. Grilluj tylko potrawy odpowiednie do intensywnego ognia grillowego. Nie należy również umieszczać jedzenia za blisko tyłu grilla. To najgorętszy obszar, a tłuste potrawy mogą się zapalić.



Funkcja pary

- W przypadku pieczenia na parze otwarcie drzwiczek może spowodować wydostanie się pary, co stwarza ryzyko poparzenia. Należy zachować ostrożność podczas otwierania drzwi.
- Nie używać wody destylowanej lub filtrowanej. Należy używać wyłącznie przegotowanej wody. Nie używać łatwopalnych,

alkoholowych lub innych stałych roztworów zamiast wody.

- Jeśli po pieczeniu na parze w piekarniku zostanie wilgoć, to może przyczynić się to do powstania rdzy. Po pieczeniu na parze należy zostawić piekarnik do wyschnięcia. Nie wolno przechowywać wilgotnych produktów spożywczych w piekarniku przez długi czas.
- Nie używać akcesoriów, które mogą powodować korozję w wyniku powstającej pary.
- Należy uważać, aby nie rozlać wody na powierzchnię piekarnika lub niepożądane powierzchnie podczas wkładania/wyjmowania zbiornika na wodę.
- Podczas wyjmowania gotowej potrawy z naczynia może wypływać gorący płyn.
- Podczas pieczenia na parze zaleca się dodanie tyle wody, ile podano w tabeli.



Bezpieczeństwo konserwacji i czyszczenia

- Przeczyszczeniem produktu należy poczekać, aż ostygnie. Gorące

powierzchnie mogą powodować oparzenia!

- Nie wolno myć produktu, spryskując go lub polewając wodą! Ryzyko porażenia prądem!
- Nie czyścić produktu za pomocą odkurzaczy parowych, ponieważ może to spowodować porażenie prądem.
- Nie używaj ściernych środków czyszczących, metalowych skrobaczek, druciaków lub środków wybielających do czyszczenia szyby przednich drzwi piekarnika/(jeśli są) szyby górnych drzwi piekarnika. Środki te mogą powodować porysowanie i rozbicie szklanych powierzchni.
- Zawsze utrzymuj panel sterowania w czystości i suchości. Wilgotna i brudna powierzchnia może powodować problemy z obsługą funkcji.
- Po każdym gotowaniu na parze pozostałą wodę ze zbiornika należy opróżnić, a sam zbiornik wyczyścić. Wykorzystanie wody pozostawionej w komorze do

następnego gotowania
stwarza problemy higieniczne.

- Zbiornik na wodę można myć w zmywarce. Zbiornik na wody wytrzeć czystą wilgotną ściereczką, wysuszyć suchą szmatką i tak przechowywać. Nie suszyć zbiornika w piekarniku.
- W przypadku wapna, które może tworzyć się w zbiorniku wody, najlepiej użyć 200 cm³ wody i 1 łyżeczka cytryny z solą i umieścić w zbiorniku na 1 godzinę. Następnie przemyć dużą ilością wody i wysuszyć. Zaleca się, aby tak robić co 4-5 użyć piekarnika.
- Nie używać środków czyszczących zawierających kwasy lub chlorki do czyszczenia dna piekarnika.

Nie zdrapywać wapna, które może tworzyć się na podstawie piekarnika. W przeciwnym razie podstawa urządzenia zostanie uszkodzona.

- W zależności od częstotliwości gotowania na parze - w zależności od częstotliwości czyszczenia parą i twardości użytej wody na podstawie piekarnika mogą pojawić się plamy z wapna.
- Zaleca się wyczyszczenie wnętrza piekarnika wodą z octem i ściereczką do usuwania plam wapiennych, które mogą pojawić się na obudowie po gotowaniu na parze.

2 Instrukcje dotyczące środowiska

Przepisy dotyczące odpadów Zgodność z dyrektywą WEEE i usuwanie odpadów



Niniejszy wyrób jest zgodny z dyrektywą Parlamentu Europejskiego i Rady (2012/19/WE). Wyrób ten oznaczony jest symbolem klasyfikacji zużytych urządzeń elektrycznych i elektronicznych (WEEE).

Wyrób ten wykonano z części i materiałów wysokiej jakości, które mogą być odzyskane i użyte jako surowce wtórne. Po zakończeniu użytkowania nie należy pozbywać się go razem z innymi odpadkami domowymi. Należy przekazać go do punktu zbiórki urządzeń elektrycznych i elektronicznych na surowce wtórne. Aby dowiedzieć się, gdzie jest najbliższy taki punkt, prosimy skonsultować się z władzami lokalnymi. Odpowiednie postępowanie ze użytym sprzętem zapobiega potencjalnym konsekwencjom dla środowiska naturalnego i ludzkiego zdrowia.

Zgodność z dyrektywą RoHS:

Niniejszy wyrób jest zgodny z dyrektywą Parlamentu Europejskiego i Rady RoHS (Ograniczenie użycia substancji niebezpiecznych) (2011/65/WE). Nie zawiera szkodliwych i zakazanych materiałów, podanych w tej dyrektywie.

Pozbywanie się materiałów opakowaniowych

- Materiały opakowaniowe są niebezpieczne dla dzieci. Należy trzymać je w bezpiecznym miejscu, niedostępne dla dzieci. Opakowanie tego wyrobu wyprodukowano z surowców wtórnych. Należy odpowiednio się ich pozbywać i

sortować je zgodnie z instrukcjami gospodarki surowcami wtórnymi. Nie należy ich wyrzucać razem ze zwykłymi odpadkami domowymi.

Zalecenia dotyczące oszczędzania energii

Informacje na temat efektywności energetycznej zgodnie z EU 66/2014 można znaleźć na karcie produktu dołączonej do produktu. Poniższe wskazówki pomogą używać produktu w sposób ekologiczny i energooszczędny:

- Rozmroź zamrożone jedzenie przed gotowaniem.
- W piekarniku używaj ciemnych lub emaliowanych pojemników, które lepiej przenoszą ciepło.
- Wyłącz piekarnik na 5-10 minut przed końcem pieczenia, by wykorzystać skumulowane ciepło. W ten sposób zaoszczędzisz do 20% energii.
- Jeśli jest to określone w przepisie lub instrukcji użytkownika, zawsze nagrzewaj piekarnik. Nie otwieraj zbyt często drzwiczek piekarnika podczas pieczenia.
- Nie otwieraj drzwiczek piekarnika podczas pieczenia w funkcji "Ogrzewanie wentylatorem tryb ECO". Jeśli drzwiczki nie zostaną otwarte, temperatura wewnętrzna jest optymalizowana w celu oszczędzania energii w funkcji roboczej "Ogrzewanie wentylatorem tryb ECO" a temperatura ta może różnić się od pokazanej na ekranie.
- Staraj się piec więcej niż jedno danie na raz w piekarniku. Możesz piec w tym samym czasie, umieszczając dwie formy do pieczenia na drucianej półce. Jeśli pieczesz jedno danie po drugim, oszczędzasz energię, ponieważ piekarnik nie straci ciepła.

3 Produkt

Wprowadzenie produktu

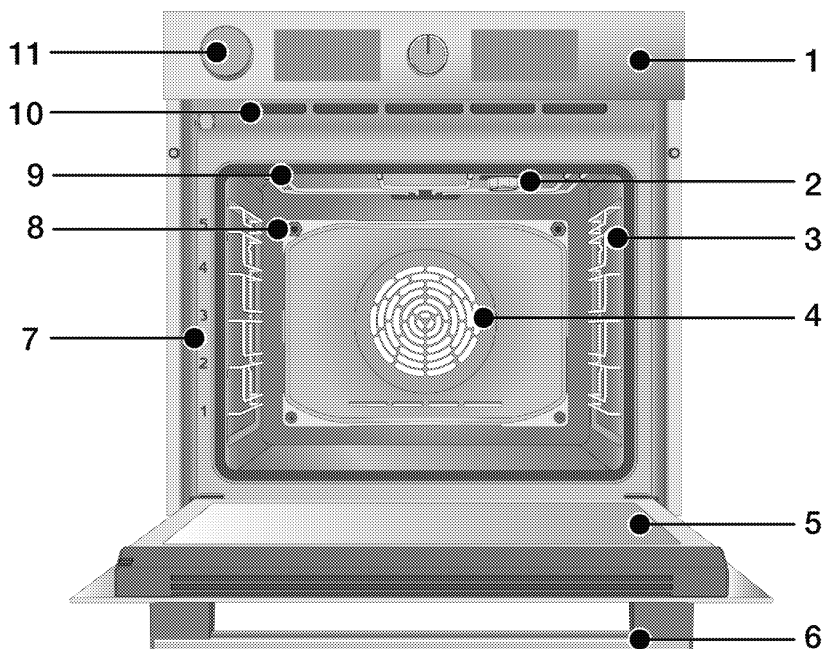

- 1 Panel sterowania
- 2 Oświetlenie*
- 3 Półka druciana**
- 4 Silnik wentylatora (za stalową płytą)
- 5 Drzwi
- 6 Uchwyt
- 7 Umieszczenie półek
- 8 Otwór wylotowy pary
- 9 Górna grzałka
- 10 Otwory wentylacyjne
- 11 Zbiornik wody

* W zależności od modelu Produkt może nie być wyposażony w oświetlenie lub typ i położenie żarówki mogą różnić się od przedstawionych na ilustracji.

** W zależności od modelu Produkt może nie zawierać drucianych półek. Druciane półki na rysunku są jedynie podglądowe.

Wprowadzenie i użycie panelu sterowania

W tej części można znaleźć przegląd i podstawowe zastosowania panelu sterowania produktu. Mogą występować różnice w rysunkach i niektórych funkcjach w zależności od modelu.

Panel sterowania piekarnika

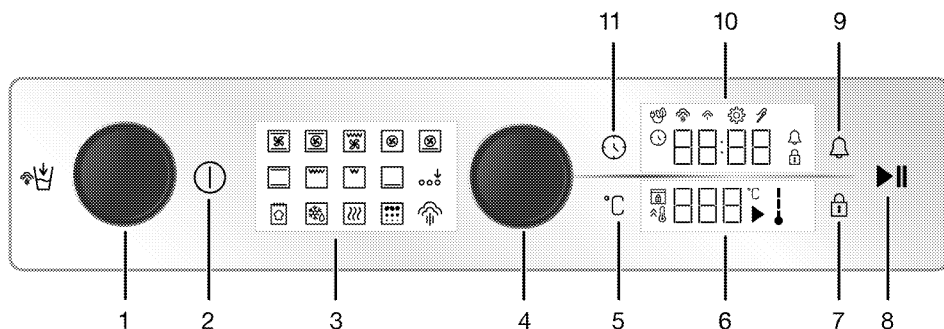

- 1 Zbiornik wody
- 2 Klawisz włączania/wyłączania
- 3 Wyświetlanie funkcji
- 4 Pokrętko sterowania piekarnika
- 5 Przycisk regulacji temperatury
- 6 Wyświetlacz temperatury
- 7 Symbol blokady przycisków
- 8 Przycisk uruchamiania/zatrzymywania pieczenia
- 9 Przycisk alarmu
- 10 Wyświetlacz zegara/czasu
- 11 Przycisk czasu i ustawień

Jeśli urządzenie posiada gałki sterujące, mogą one być wpuszczone w panel, który wysuwa się po wciśnięciu (dostępny w niektórych modelach). Aby dokonać ustawień za pomocą tych pokręteł, najpierw wciśnij odpowiednie pokrętko i wyciągnij pokrętko. Po dokonaniu regulacji wciśnij go ponownie i wymień pokrętko.

Pokrętko sterowania piekarnika

Za pomocą pokrętki piekarnika można sterować ustawieniami na wyświetlaczu zegara/czasu i wyświetlaczu temperatury. Możesz poruszać się

między tymi ustawieniami, obracając pokrętko piekarnika w prawo/lewo, możesz aktywować i potwierdzić ustawienia, naciskając go.

Wskaźnik temperatury

Temperaturę można odczytać z symbolu temperatury znajdującego się na wyświetlaczu. Symbol temperatury na wyświetlaczu włącza się po uruchomieniu urządzenia, a wyłącza po osiągnięciu ustawionej temperatury.



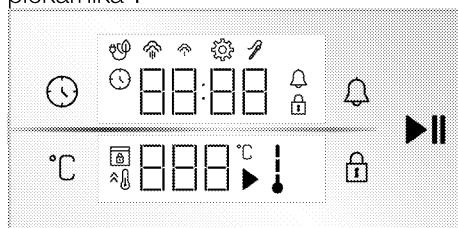

Wyświetlanie funkcji

Wyświetlacz programów zawiera programy obsługi piekarnika. Każdy program aktywuje się, dotykając go. Wszystkie programy na ekranie są schematyczne; mogą nie być dostępne w Twoim urządzeniu. Programy dostępne w produkcie zostały wyjaśnione w rozdziale „Programy piekarnika”.







Wyświetlacze

Przyciski:

-  : Przycisk czasu i ustawień
-  : Przycisk regulacji temperatury
-  : Symbol blokady przycisków
-  : Przycisk alarmu
-  : Przycisk uruchamiania/zatrzymywania pieczenia



Wyświetlacz zegara/czasu :

-  : Symbol czasu gotowania/godziny
-  : Symbol alarmu
-  : Symbol ustawień
-  : Symbol włączonej blokady
-  : Symbol gotowania wentylatora ekologicznego

-  : Symbol niskiego poziomu pary*
-  : Symbol wysokiego poziomu pary*
-  : Symbol sondy temperatury*

* Różni się w zależności od modelu produktu. Może nie być dostępny w Twoim produkcie.

Wyświetlacz temperatury:







-  : Symbol pieczenia
-  : Symbol temperatury
-  : Symbol temperatury wewnętrznej piekarnika
-  : Symbol szybkiego nagrzewania (booster)

-  : Symbol blokady drzwi*

* Różni się w zależności od modelu produktu. Może nie być dostępny w Twoim produkcie.

Funkcje obsługi piekarnika

W tabeli pokazano funkcje, których można używać w piekarniku, a także najwyższą i najniższą temperaturę, którą można ustawić dla tych funkcji. Kolejność pokazanych trybów pracy może różnić się od rozmieszczenia w urządzeniu.

Symbol funkcji	Opis funkcji	Zakres temperatury (°C)	Opis i użycie
	Pieczenie z wentylatorem	-	Piekarnik nie nagrzewa się. Działa tylko wentylator (na tylnej ścianie). Zamrożone jedzenie w postaci granulek jest powoli rozmrażane w temperaturze pokojowej, upieczone jedzenie jest schładzane. Czas potrzebny do rozmrożenia całego kawałka mięsa jest dłuższy niż w przypadku żywności zawierającej ziarna.
	Górne i dolne ogrzewanie	40 - 280	Żywność jest podgrzewana jednocześnie od góry i od dołu. Nadaje się do ciast i potraw w foremkach do pieczenia lub ciast i wypieków. Pieczenie na pojedynczej tacy.
	Dolne ogrzewanie	40 - 220	Włączona jest tylko dolna grzałka. Nadaje się do potraw wymagających zrumienienia od spodu.
	Dolne/górne ogrzewanie wspomagane wentylatorem	40 - 280	Gorące powietrze w piekarniku z wentylatorem jest ogrzewane przez górne i dolne grzałki, a następnie rozprowadzane równomiernie i szybko po komorze. Pieczenie na pojedynczej tacy.
	Ogrzewanie wentylatorem	40 - 280	Gorące powietrze w piekarniku z wentylatorem jest ogrzewane przez termowentylator, a następnie rozprowadzane równomiernie i szybko po komorze. Nadaje się do pieczenia potraw na wielu półkach o różnych poziomach.
	Ogrzewanie wentylatorem tryb ECO	160 - 220	Aby oszczędzać energię, możesz użyć tej funkcji zamiast „Ogrzewanie wentylatorem” w zakresie 160–220 ° C. Ale czas pieczenia będzie nieco dłuższy. Korzystanie z tej funkcji zostało opisane w rozdziale „Obsługa sterownika piekarnika”.

Symbol funkcji	Opis funkcji	Zakres temperatury (°C)	Opis i użycie
	Funkcja pizzy	40 - 280	Dolna grzałka i ogrzewanie wentylatorem działają. Nadaje się do pizzy.
	Funkcja 3D	40 - 280	Górna i dolna grzałka oraz ogrzewanie wentylatorem działają. Wszystkie części produktu są upieczone równo i szybko. Pieczenie na pojedynczej tacy.
	Mały grill	40 - 280	Mały grill na suficie piekarnika działa. Nadaje się do grillowania mniejszych kawałków.
	Duży grill	40 - 280	Duży grill na suficie piekarnika działa. Nadaje się do grillowania większych kawałków.
	Wentylator wspomagany dużym grillem	40 - 280	Gorące powietrze w piekarniku z wentylatorem nagrzewane przez duży grill jest szybko rozprowadzane po komorze. Nadaje się do grillowania większych kawałków.
	Utrzymanie ciepła	40 - 100	Służy do utrzymywania żywności w temperaturze gotowej do podania przez dłuższy czas.
	Funkcja chleba	-	Służy do pieczenia chleba. Ustawionej temperatury i czasu nie można zmienić.
	Włączanie dodatkowych programów	-	Służy do aktywacji programów, które nie pojawiają się na wyświetlaczu programów przy pierwszym uruchomieniu.
	Funkcja gotowania na parze	-	Służy do gotowania na parze. Włącza programy umożliwiające gotowanie na parze.
	Czyszczenie parą	80	Ta pozycja służy do zmiękczenia brudu powstającego w piekarniku natychmiast po zakończeniu pieczenia. Przeczytaj objaśnienia w rozdziale dotyczącym konserwacji i czyszczenia w tej funkcji.

Aksesoria

Produkt zawiera różne akcesoria. W tym rozdziale znajduje się opis akcesoriów i ich prawidłowego użytkowania. Dostarczone akcesoria różnią się w zależności od modelu. Nie wszystkie opisane akcesoria znajdują się w Twoim urządzeniu.

UWAGA : Tacki mogą ulec deformacji pod wpływem temperatury. Nie ma to żadnego wpływu na działanie. Deformacja znika, gdy taca ostygnie.

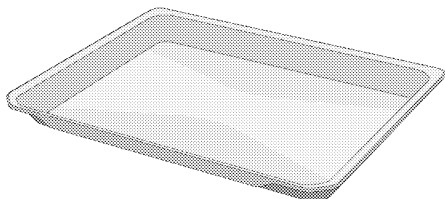

Standardowa taca

Służy do wypieków, mrożonek i smażenia dużych kawałków.

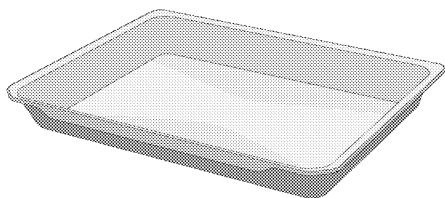

Głęboka taca

Służy do wypieków, smażenia dużych kawałków, soczystych potraw lub do zbierania wypływającego tłuszczu podczas grillowania.

Modele z drucianymi półkami:

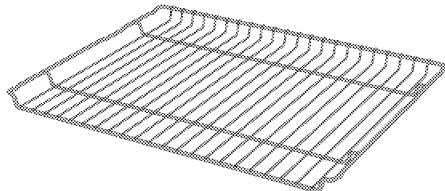

Modele bez drucianych półek:

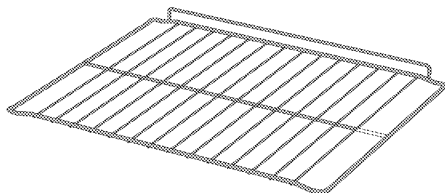

Ruszt do grilla

Służy do smażenia lub układania potraw, które mają być upieczone, smażone i duszone na wybranej półce.

Zastosowanie akcesoriów

Półki do pieczenia

Jest 5 poziomów umieszczenia półek w piekarniku. Kolejność półek można jest oznaczona numerami na przedniej obudowie piekarnika.

Modele z drucianymi półkami

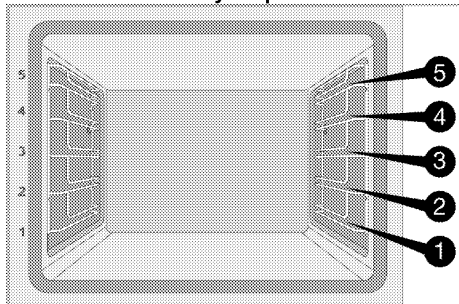

Modele bez drucianych półek

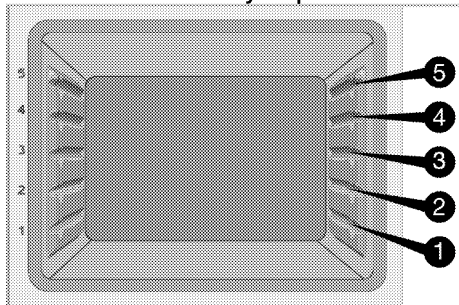

Umieszczenie rusztu do grilla na półkach do pieczenia

Modele z drucianymi półkami:

Bardzo ważne jest prawidłowe umieszczenie rusztu do grilla na bocznych półkach. Podczas umieszczania rusztu do grilla na wybranej półce otwarta, część otwarta musi znajdować się z przodu. Dla lepszego pieczenia ruszt należy zabezpieczyć ogranicznikiem na półce. Ogranicznik nie może dotykać tylnej ściany.

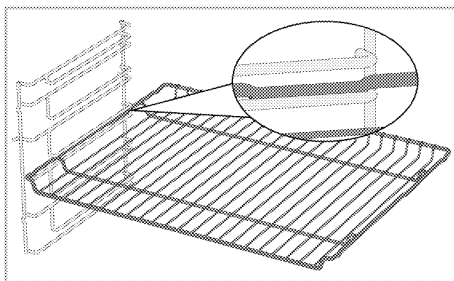

Modele bez drucianych półek:

Bardzo ważne jest prawidłowe umieszczenie rusztu do grilla na bocznych półkach. Ruszt do grilla jest umieszczany w jednym kierunku. Podczas umieszczania rusztu do grilla na wybranej półce otwarta, część otwarta musi znajdować się z przodu.

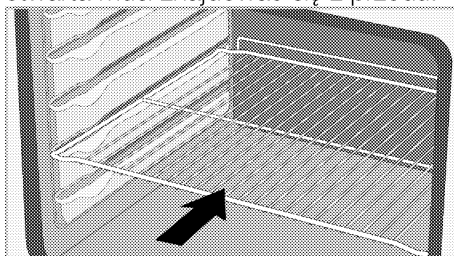

Umieszczenie tacki na półkach do pieczenia.

Modele z drucianymi półkami:

Bardzo ważne jest prawidłowe umieszczenie tacki na bocznych półkach. Podczas umieszczania tacki na wybranej półce rączka musi znajdować się z przodu.

Dla lepszego pieczenia tackę należy zabezpieczyć stoperem na półce. Ogranicznik nie może dotykać tylnej ściany.

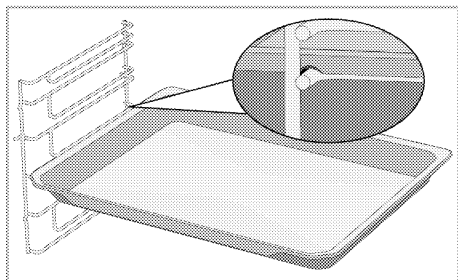

Modele bez drucianych półek:

Bardzo ważne jest prawidłowe umieszczenie tacki na bocznych półkach. Tacka jest umieszczana w jednym kierunku. Podczas umieszczania tacki na wybranej półce rączka musi znajdować się z przodu.

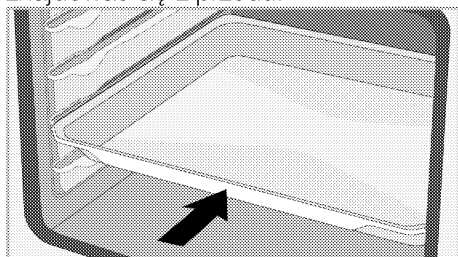

Funkcja blokady rusztu do grilla

Istnieje funkcja ogranicznika, która zapobiega wysunięciu się rusztu do grilla. Dzięki tej funkcji można łatwo i bezpiecznie wyjąć jedzenie. Podczas wyjmowania rusztu można go pociągnąć do przodu, aż dotknie ogranicznika. Należy ominąć ogranicznik, aby go całkowicie usunąć.

Modele z drucianymi półkami

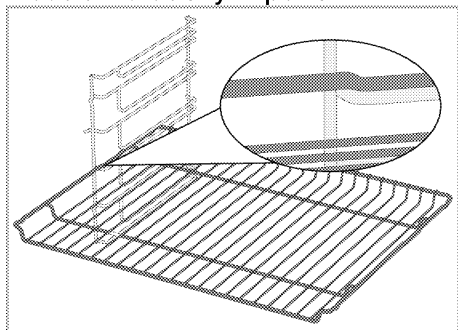

Modele bez drucianych półek

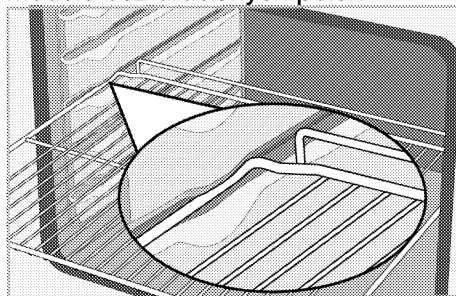

Funkcja blokady tacki rusztu do grilla - Modele z drucianymi półkami

Istnieje również funkcja ogranicznika, która zapobiega wysunięciu się tacki. Podczas wyjmowania tacki należy zwolnić ją z tylnej blokady i pociągnąć do siebie, aż dotknie ogranicznika. Należy ominąć ogranicznik, aby go całkowicie usunąć.

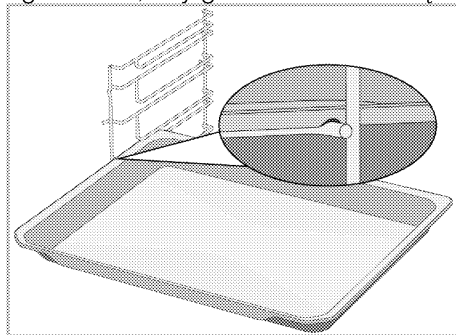

**Ruszt i taca muszą zostać
prawidłowo umieszczone na
prowadnicach
teleskopowych Modele z
drucianymi półkami i
prowadnicami teleskopowymi**

Dzięki prowadnicom teleskopowym można łatwo zamontować ruszt do grilla i tacki. Podczas korzystania z tackek i rusztów na prowadnicach teleskopowych należy uważać, aby ograniczniki znajdujące się z przodu i z tyłu prowadnic opierały się o krawędzie grilla i tackek (patrz rysunek).

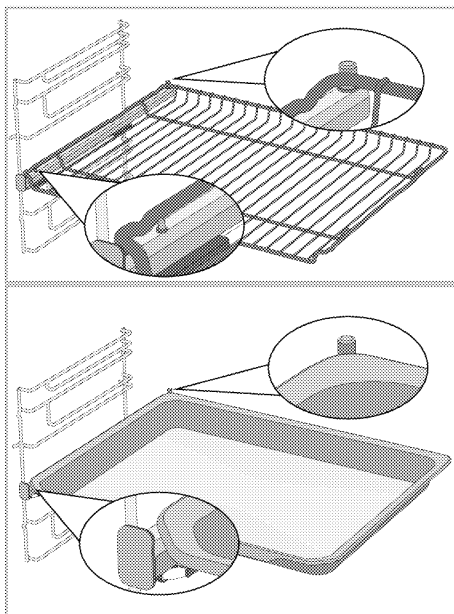



Specyfikacje techniczne

Ogólne specyfikacje

Wymiary zewnętrzne produktu (wysokość/szerokość/głębokość)	595 mm/594 mm/567 mm
Wymiary montażowe piekarnika (wysokość/szerokość/głębokość)	590 lub 600 mm/560 mm/min. 550 mm
Napięcie / Częstotliwość	220-240 V ~ 50 Hz
Typ i przekrój kabla zastosowany/odpowiedni do urządzenia	min. H05VV-FG 3 x 1,5 mm ²
Całkowite zużycie energii	3,4 kW
Rodzaj piekarnika	Wielofunkcyjny piekarnik

Podstawy: Informacje na temat etykiety energetycznej piekarników elektrycznych podano zgodnie z normą EN 60350-1/IEC 60350-1. Wartości te są określane przy standardowym obciążeniu za pomocą funkcji ogrzewania dolnego lub ogrzewania wspomaganego wentylatorem (jeśli występuje). Klasa efektywności energetycznej jest ustalana zgodnie z następującym priorytetem w zależności od tego, czy odpowiednie funkcje znajdują w produkcie, czy nie: 1-Ogrzewanie wentylatorem tryb ECO, 2-Ogrzewanie wentylatorem 3- Wentylator wspomagany małym grillem, 4-Górne i dolne ogrzewanie.

-  W celu poprawy jakości produktu specyfikacje techniczne mogą ulec zmianie bez uprzedniego powiadomienia.
-  Rysunki w niniejszej instrukcji są schematyczne i mogą nie pasować dokładnie do konkretnego produktu.
-  Wartości podane na etykietach produktu lub w dołączonej do nich dokumentacji są uzyskiwane w warunkach laboratoryjnych zgodnie z odpowiednimi normami. W zależności od warunków operacyjnych i środowiskowych produktu wartości te mogą się różnić.

4 Pierwsze użycie

Przed rozpoczęciem korzystania z produktu zaleca się wykonanie następujących czynności.

Pierwsze ustawienie godziny

i Zawsze ustawiaj godzinę przed użyciem piekarnika. Jeśli tego nie ustawisz, w niektórych modelach piekarników nie będzie można gotować.

1. Przy piekarniku w stanie gotowości (gdy na wyświetlaczu jest aktualna godzina) aktywuj menu ustawień, dotykając przycisku  przez około 3 sekundy.

» Zostanie wyświetlone odliczanie 3-2-1. Po zakończeniu odliczania włącza się menu ustawień.

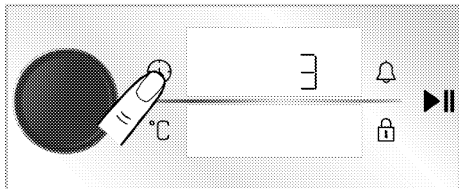

2. Naciśnij pokrętkę piekarnika lub dotknij raz przycisku , aby aktywować pole godziny.

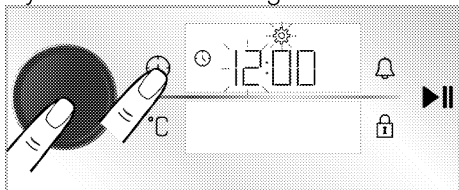

» Pole godziny i symbol  zamigają na wyświetlaczu czasu/zegara.

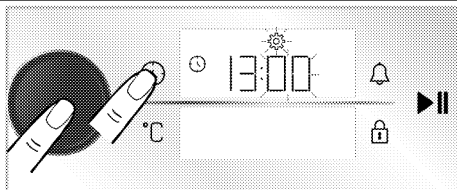

3. Ustaw godzinę, obracając pokrętkę piekarnika w prawo/lewo i naciśnij pokrętkę piekarnika lub dotknij raz przycisku , aby aktywować pole minut.

» Pole minut i symbol  zamigają na wyświetlaczu czasu/zegara.



4. Ustaw minuty, obracając pokrętkę piekarnika w prawo/lewo. Potwierdź ustawienie czasu, naciskając pokrętkę piekarnika lub dotykając przycisku . » Godzina jest ustawiona, a symbol  pojawi się na wyświetlaczu czasu/zegara zawsze włączony.

i Jeśli czas początkowy nie jest ustawiony, zegar będzie działał od czasu ustawionego w produkcji. Ustawienie godziny można zmienić zgodnie z opisem w rozdziale „Ustawienia”.

i Godzina resetuje się, gdy zbyt długo nie ma prądu. Wymaga ponownego ustawienia.

Pierwsze czyszczenie

1. Usuń wszystkie materiały opakowania.
2. Wyjmij wszystkie akcesoria z piekarnika.
3. Włącz urządzenie na 30 minut, a następnie wyłącz. W ten sposób pozostałości i warstwy, które mogły pozostać w piecu podczas produkcji, są spalane i czyszczone.
4. Podczas korzystania z urządzenia wybierz najwyższą temperaturę i funkcję roboczą, na którą działają wszystkie grzałki. Patrz „Funkcje obsługi piekarnika”. W dalszej części dowiesz się, jak obsługiwać piekarnik.
5. Poczekaj, aż piekarnik ostygnie.
6. Wytrzyj powierzchnie produktu wilgotną szmatką lub gąbką i wytrzyj szmatką.

Przed użyciem akcesoriów:

Umyj akcesoria wodą z detergentem i miękką gąbką.

UWAGA Pewne detergenty lub środki czyszczące mogą uszkodzić powierzchnię. Nie używaj agresywnych detergentów, proszku/mleczka do czyszczenia, ani żadnych ostrych przedmiotów.

UWAGA W trakcie pierwszego uruchomienia przez parę godzin mogą się wydzielać dym i zapach. Jest to całkiem normalne. Zadbaj o dobrą wentylację kuchni i pozbądź się dymu i zapachu. Nie wdychać bezpośrednio powstającego dymu i zapachu.

5 Jak obsługiwać piekarnik

Ogólne informacje na temat użytkowania piekarnika

Wentylator chłodzący (Może nie być dostępny w Twoim produkcie.)

Produkt posiada wentylator chłodzący. Wentylator chłodzący włącza się automatycznie w razie potrzeby i chłodzi zarówno przód produktu, jak i meble. Wyłącza się automatycznie po zakończeniu procesu chłodzenia. Gorące powietrze wydobywa się przez drzwi piekarnika. Nie zakrywać otworów wentylacyjnych. W przeciwnym razie piekarnik może się przegrzać. Wentylator chłodzący nadal działa podczas pracy piekarnika lub po jego wyłączeniu (około 20-30 minut). Jeśli pieczesz z użyciem timera, pod koniec czasu pieczenia wentylator chłodzący wyłączy się wraz z wszystkimi funkcjami. Użytkownik nie może ustawić czasu pracy wentylatora chłodzącego. Włącza się i wyłącza automatycznie. To nie jest błąd.

Oświetlenie piekarnika

Oświetlenie piekarnika włącza się, gdy piekarnik zaczyna piec. W niektórych modelach oświetlenie włącza się podczas pieczenia, a w innych wyłącza się po pewnym czasie. Jeśli drzwiczki zostaną otwarte podczas pieczenia lub będą w pozycji zamkniętej,

oświetlenie piekarnika zapali się automatycznie.

Panel sterowania piekarnika Ostrzeżenia ogólne dotyczące panelu sterowania

- i** Maksymalna godzina, jaką można ustawić to 5:59. W program ostrzegania czas ten wynosi 23:59. W przypadku awarii zasilania ustawione pieczenie i czas pieczenia zostają anulowane.
- i** Podczas ustawiania programu odpowiednie symbole na wyświetlaczu migają. Należy odczekać chwilę, aż ustawienia zostaną zapisane.
- i** Jeśli czas pieczenia jest ustawiony na samym początku, pozostały czas jest wyświetlany na ekranie.
- i** Jeśli na panelu sterującym jest włączone ustawienie szybkiego nagrzewania wstępnego (booster), to po rozpoczęciu pieczenia na wyświetlaczu pojawi się symbol , a piekarnik szybko osiągnie ustawioną temperaturę. Aby uzyskać informacje na temat ustawienia szybkiego nagrzewania (booster), **zobacz rozdział „Ustawienia”**.

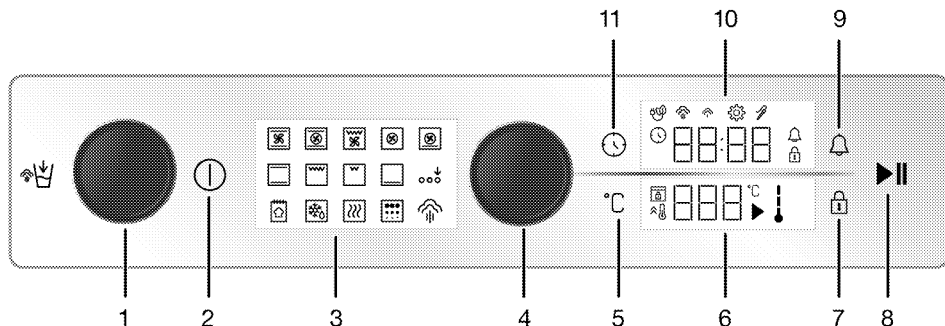



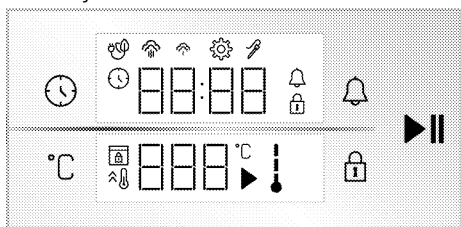

- 1 Zbiornik wody
- 2 Klawisz włączania/wyłączania
- 3 Wyświetlanie funkcji
- 4 Pokrętko sterowania piekarnika
- 5 Przycisk regulacji temperatury
- 6 Wyświetlacz temperatury
- 7 Symbol blokady przycisków
- 8 Przycisk uruchamiania/zatrzymywania pieczenia
- 9 Przycisk alarmu
- 10 Wyświetlacz zegara/czasu
- 11 Przycisk czasu i ustawień









Wyświetlacze

Przyciski:

-  : Przycisk czasu i ustawień
-  : Przycisk regulacji temperatury
-  : Symbol blokady przycisków
-  : Przycisk alarmu
-  : Przycisk uruchamiania/zatrzymywania pieczenia

Wyświetlacz zegara/czasu :

-  : Symbol czasu gotowania/godziny
-  : Symbol alarmu
-  : Symbol ustawień
-  : Symbol włączonej blokady
-  : Symbol gotowania wentylatora ekologicznego
-  : Symbol niskiego poziomu pary*
-  : Symbol wysokiego poziomu pary*

 : Symbol sondy temperatury*

* Różni się w zależności od modelu produktu. Może nie być dostępny w Twoim produkcie.

Wyświetlacz temperatury:

-  : Symbol pieczenia
-  : Symbol temperatury
-  : Symbol temperatury wewnętrznej piekarnika
-  : Symbol szybkiego nagrzewania (booster)
-  : Symbol blokady drzwi*

* Różni się w zależności od modelu produktu. Może nie być dostępny w Twoim produkcie.

Włącz piekarnik

1. Włącz piekarnik, dotykając przycisku .

» Po włączeniu piekarnika na ekranie wyświetlana jest pierwsza funkcja. Na wyświetlaczu można ustawić program, temperaturę, czas pieczenia i alarm.

 Jeśli na wyświetlaczu nie zostaną wprowadzone żadne ustawienia, piekarnik wyłączy się po około 5 minutach, a na wyświetlaczu pojawi się godzina.

Wyłącz piekarnik;

Wyłącz piekarnik, dotykając przycisku .

Aby ustawić pieczenie ręcznie ustaw temperaturę i program.

Możesz ręcznie ustawić pieczenie bez ustawiania czasu, wybierając temperaturę i program odpowiednią do potrawy. Program „Górne i dolne ogrzewanie” i ustawienia 180°C są pokazane na zdjęciach jako przykład.

1. Włącz piekarnik, dotykając przycisku .
2. Na wyświetlaczu funkcyjnym dotknij programu, którego chcesz użyć.

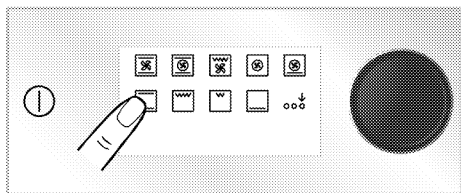

3. Na wyświetlaczu funkcyjnym dotknij programu, którego chcesz użyć. Jeśli program, który chcesz wybrać, nie jest jednym z pierwszych programów, które pojawiają się na wyświetlaczu programów, możesz aktywować dolny rząd programów, dotykając „Włączanie dodatkowych programów”.

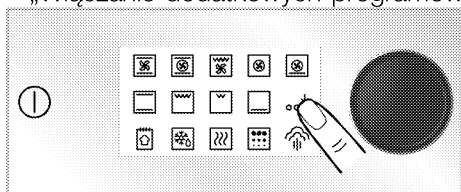

4. Wstępnie zdefiniowana temperatura dla wybranej funkcji roboczej pojawia się na wyświetlaczu temperatury. Aby zmienić tę temperaturę, naciśnij pokrętko sterowania piekarnikiem lub dotknij przycisku °C i obróć pokrętko sterowania piekarnikiem w prawo/w lewo.

» Na wyświetlaczu zamiga symbol °C.

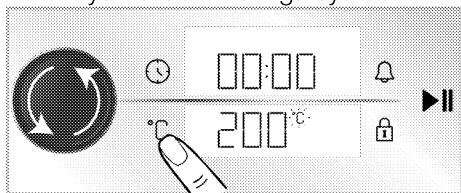

i Jeśli zmienisz program po ustawieniu temperatury, na wyświetlaczu pojawi się ostatnio ustawiona temperatura. Jeśli jednak ustawiona temperatura nie mieści się w zakresie temperatur wybranego programu, na wyświetlaczu pojawi się najwyższa możliwa wartość.

5. Potwierdź ustawienie temperatury, naciskając przycisk °C.

» Na wyświetlaczu pojawi się symbol °C.

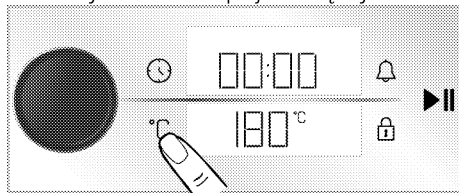

6. Po ustawieniu programu i temperatury naciśnij ►||, aby rozpocząć pieczenie.

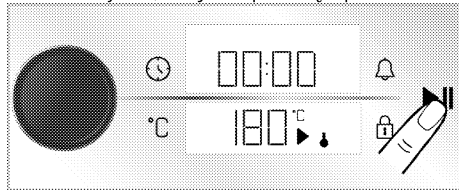

» Piekarnik zacznie działać natychmiast po wybraniu programu i temperatury. Na wyświetlaczu temperatury pojawią się symbole ↓ i ►. Na wyświetlaczu pojawi się odliczanie ustawionego czasu pieczenia. Symbol ↓ każdego etapu zapala się, gdy temperatura wewnątrz piekarnika osiąga ustaloną temperaturę. Piekarnik nie wyłącza się automatycznie, ponieważ pieczenie w trybie ręcznym odbywa się bez ustawiania czasu pieczenia. Musisz sam kontrolować pieczenie i je wyłączać. Gdy potrawa jest gotowa dotknij przycisku ►||, aby zakończyć pieczenie lub dotknij przycisku Ⓛ, aby całkowicie wyłączyć piekarnik.

Ustawienie czasu pieczenia

Można ustawić automatyczne wyłączenie piekarnika po upływie określonego czasu, wybierając temperaturę i program odpowiednią do potrawy i ustawiając czas pieczenia na zegarze. Program „Górne i dolne ogrzewanie”, ustawienia 180°C i 45 minut są pokazane na zdjęciach jako przykład.

1. Włącz piekarnik, dotykając przycisku ①.

2. Na wyświetlaczu funkcyjnym dotknij programu, którego chcesz użyć.

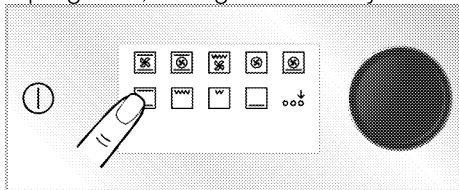

3. Na wyświetlaczu funkcyjnym dotknij programu, którego chcesz użyć. Jeśli program, który chcesz wybrać, nie jest jednym z pierwszych programów, które pojawiają się na wyświetlaczu programów, możesz aktywować dolny rząd programów, dotykając „Włączanie dodatkowych programów”.

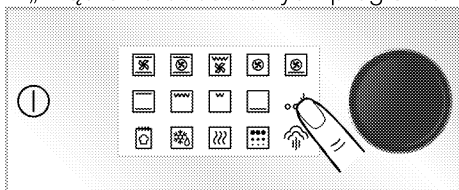

4. Wstępnie zdefiniowana temperatura dla wybranej funkcji roboczej pojawia się na wyświetlaczu temperatury. Aby zmienić tę temperaturę, naciśnij pokrętkę sterowania piekarnikiem lub dotknij przycisku °C i obróć pokrętkę sterowania piekarnikiem w prawo/w lewo.

» Na wyświetlaczu zamiga symbol °C.

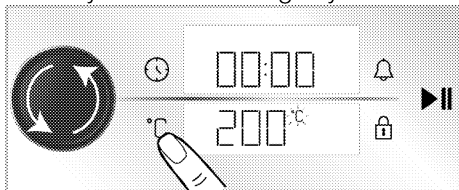

i Jeśli zmienisz program po ustawieniu temperatury, na wyświetlaczu pojawi się ostatnio ustawiona temperatura. Jeśli jednak ustawiona temperatura nie mieści się w zakresie temperatur wybranego programu, na wyświetlaczu pojawi się najwyższa możliwa wartość.

5. Potwierdź ustawienie temperatury, naciskając przycisk °C.

» Na wyświetlaczu pojawi się symbol °C.

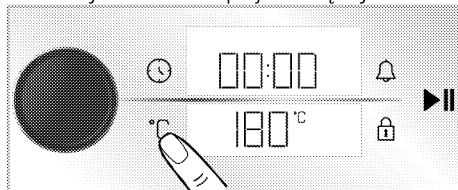

6. Naciśnij pokrętkę sterowania piekarnika lub dotknij raz przycisku ⌚, aby ustawić czas pieczenia.

» Symbol ⌚ zamiga na wyświetlaczu, a na wyświetlaczu zegara/czasu pojawi się ustawiony czas pieczenia wynoszący 30 minut.

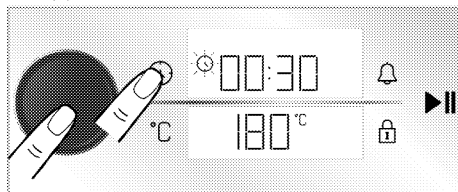

i Po ustawieniu programu i temperatury, czas pieczenia zostanie ustawiony na 30 minut poprzez dotknięcie przycisku ⌚ lub naciśnięcie bezpośrednio pokrętki sterowania piekarnika, aby szybko ustawić czas pieczenia i zmienić czas, obracając pokrętkę sterowania piekarnika w prawo/w lewo.

7. Ustaw czas gotowania, obracając pokrętkę sterowania piekarnika.

Potwierdź czas gotowania, dotykając przycisku ⌚.

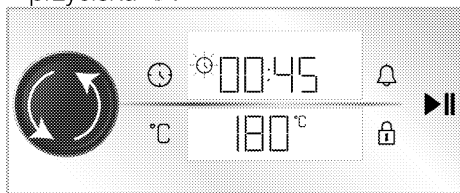

i Czas pieczenia zwiększa się o 1 minutę w ciągu pierwszych 15 minut, a po 15 minutach zwiększa się o 5 minut.

8. Po ustawieniu programu, temperatury i czasu pieczenia dotknij przycisku ▶||, aby rozpocząć pieczenie.

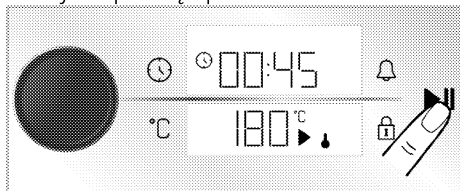

» Piekarnik zacznie działać natychmiast po wybraniu programu i temperatury. Zaczyna się odliczanie ustawionego czasu pieczenia. Na wyświetlaczu temperatury pojawią się symbole ↓ i ▶. Symbol ↓ każdego etapu zapala się, gdy temperatura wewnątrz piekarnika osiąga ustawioną temperaturę. Po zakończeniu pieczenia na ekranie pojawi się komunikat "End", pojawi się na wyświetlaczu, minutnik wyda ostrzeżenie dźwiękowe, a piekarnik przestanie pracować.

9. Ostrzeżenie dźwiękowe rozlega się przez minutę. Jeśli podczas alarmu zostanie dotknięty przycisk ▶||, a na wyświetlaczu pojawi się "End", piekarnik będzie kontynuował pracę przez nieokreślony czas. Po dotknięciu przycisku ⌚, piekarnik wyłączy się. Naciśnięcie dowolnego przycisku (innego niż wcześniej) spowoduje uruchomienie alarmu.

Pieczenie ECO fan

Aby oszczędzać energię, możesz użyć tej funkcji zamiast „Ogrzewanie wentylatorem” w zakresie 160–220°C. Czas gotowania będzie jednak nieco dłuższy.

1. Włącz piekarnik, dotykając przycisku ⌚.
2. Dotknij i przytrzymaj „Ogrzewanie wentylatorem” na wyświetlaczu programów.

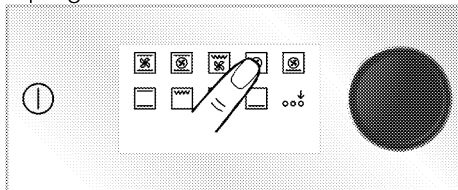

» Zostanie wyświetlone odliczanie 3-2-1. Kiedy odliczanie dobiegnie końca, pojawi się symbol ⌚ i **włączy się „Pieczenie ECO fan”**.

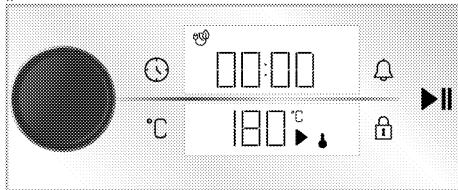

3. Możesz zmienić ustawioną temperaturę i ustawić czas pieczenia zgodnie z opisem w poprzednich rozdziałach. Następnie zaczynasz piec.
- » Gdy **włączy się „Pieczenie ECO fan”**, lampa świeci krócej niż podczas innych programów pieczenia ze względu na oszczędność energii.

Funkcja chleba

Twój piekarnik ma „Funkcja chleba”, specjalnie zdefiniowane do wypieku chleba. Ustawienia temperatury i czasu programu są stałe.

Składniki

- 500g mąki
- 15g cukru
- 10g drożdży instant

- 10g oleju słonecznikowego
- 8g soli
- 300ml wody (35°C)

Na górę ciasta

- 2 łyżeczki oleju słonecznikowego

Przygotowanie

1. Mąkę przesiej do głębokiej miski. Do mąki dodaj cukier i równomiernie wymieszaj.
2. Otwórz środek mąki i dodaj drożdże, sól i olej słonecznikowy. Zaczynając od boków miski, stopniowo wlewaj ciepłą wodę.
3. Ugniataj ciasto ręcznie lub w mikserze do ciasta przez około 10-15 minut.
4. Kilkakrotnie obróć ręcznie zagniecione ciasto i włóż do miski. Na ciasto rozprowadź 1 łyżeczkę oleju słonecznikowego i przykryj folią kuchenną tak, aby dotykała ciasta.
5. Ciasto przykryj folią kuchenną, przykryj grubą szmatką i pozostaw do wyrośnięcia w temperaturze pokojowej.
6. Weź ciasto, które wyrastało przez 60 minut, wyłóż na blat i złóż 4-5 razy i usuń powietrze z wnętrza. Na ciasto rozprowadź 1 łyżeczkę oleju słonecznikowego i przykryj folią kuchenną tak, aby dotykała ciasta. Pozostaw ciast do wyrośnięcia w temperaturze pokojowej przez kolejne 30 minut.
7. Gdy ciasto skończy rosnąć, uformuj bochenek i umieść na blasze do pieczenia. Za pomocą noża zrób 3-4 nacięcia na cieście.
8. Umieść blachę na 3 półce piekarnika.
9. Włącz piekarnik, dotykając przycisku ①.
10. Aktywuj dolny rząd programów, dotykając „Włączanie dodatkowych programów” na wyświetlaczu programów.

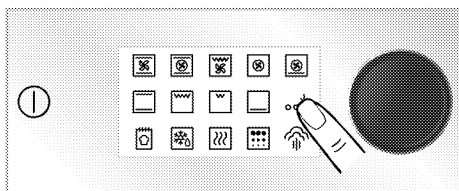

11. Dotknij opcji „Funkcja chleba” w dolnym rzędzie wyświetlacza programów.

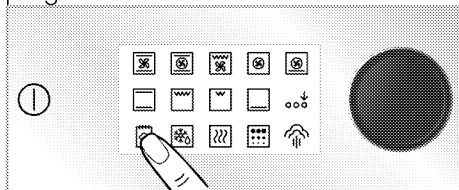

12. Dotknij przycisku ►||, aby rozpocząć pieczenie.

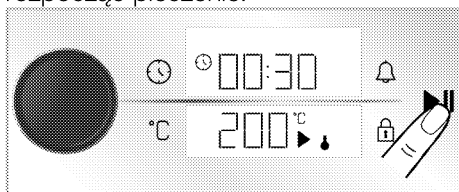

13. Po zakończeniu czasu pieczenia przez jedną minutę rozlegnie się dźwięk ostrzegawczy. Po dotknięciu przycisku ①, piekarnik wyłączy się. Naciśnięcie dowolnego innego przycisku spowoduje wyłączenie dźwięku ostrzegawczego.

Pieczenie na parze

Piekarnik jest wyposażony w funkcję pieczenia na parze. Podczas pieczenia para zapewni lepsze wyniki efekt. Para sprawia, że wypieki są jaśniejsze, skórka bardziej chrupiąca, a rozmiar większy. Poza tym para ogranicza utratę wilgoci w mięsie, dzięki czemu jest bardziej soczyste i smaczniejsze.

2 różne poziomy wspomaganie parą: niski i wysoki. Podczas pieczenia w określonych odstępach czasu wprowadzana jest para. Niski poziom pary jest zalecany do pieczenia ciast, takich jak ciasto, pieczywo, chleb.

Natomiast wysoki poziom pary jest zalecany do gotowania potraw mięsnych (takich jak duże kawałki mięsa, cały kurczak). Funkcja może być uzależniona od pieczonej żywności. W tym celu zapoznaj się z tabelą pieczenia.

- i** Pieczenie na parze można przeprowadzić tylko w temperaturach powyżej 80°C.
- i** Pojemność zbiornika na wodę wynosi 250 ml. Podczas pieczenia nie dolewać do zbiornika więcej niż 250 ml wody.
- i** Skropliny powstające na drzwiczkach piekarnika po pieczeniu na parze mogą kapać po ich otwarciu. Po otwarciu drzwiczek piekarnika, wytrzyj skropliny.
- i** Podczas otwierania drzwiczek piekarnika trzymaj się z daleka, ponieważ para i ciepło mogą ułatwiać się podczas i po zakończeniu pieczenia na parze. Wydostająca się para może poparzyć ręce, twarz i/lub oczy.
- i** Jeśli woda pozostaje w piekarniku po każdym pieczeniu na parze, wytrzyj pozostałą wodę suchą szmatką, gdy piekarnik ostygnie. W przeciwnym razie resztki wody mogą prowadzić do zwapnienia.

Pieczenie na parze:

1. Zapoznaj się z tabelą pieczenia na parze, aby ustawić funkcję, temperaturę i czas odpowiednie dla danego posiłku i rozpocząć pieczenie. W przypadku posiłków nie wymienionych w tabeli można określić ilość wody, temperaturę, funkcję gotowania i czas.
2. Naciśnij zbiornik na wodę na panelu sterowania piekarnika.

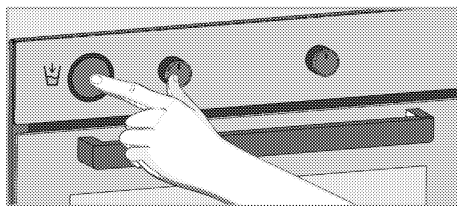

3. Wyjmij zbiornik na wodę.

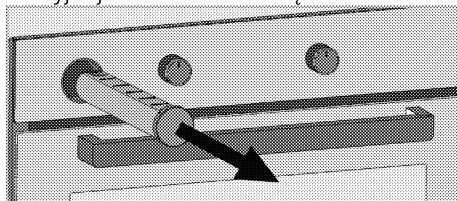

4. Otwórz pokrywę zbiornika na wodę i napełnij go wodą zgodnie z tabelą.

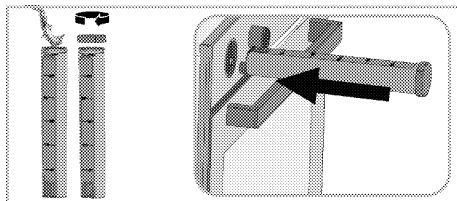

- i** Nie używać wody destylowanej ani filtrowanej. Stosować wyłącznie wodę butelkowaną. Nie dodawać do zbiornika wody roztworów, które są palne, zawierają alkohol lub cząstki stałe.



5. Zamknij pokrywę zbiornika na wodę i umieść go na miejscu.

6. Umieść żywność na najniższej półce.

Podczas pieczenia na parze:

- Jeśli w zbiorniku na wodę jest wystarczająca ilość wody, piekarnik kontynuuje pieczenie na parze do wyczerpania się wody w zbiorniku.
- Jeśli skończy się woda w zbiorniku lub nie zostanie dodana wystarczająca ilość wody, na wyświetlaczu zacznie migać symbol  lub , a po chwili rozlegnie się sygnał dźwiękowy. W międzyczasie piekarnik nadal piecze bez pary.

- Aby kontynuować pieczenie na parze, wyjmij zbiornik na wodę, napełnij go odpowiednią ilością wody i umieść na miejscu. Piekarnik zaczyna wspomagać się parą, pobierając wodę ze zbiornika.

Po pieczeniu na parze:



- Po pewnym czasie od zakończenia pieczenia na parze piekarnik pobiera wodę pozostałą w generatorze z powrotem do zbiornika. W międzyczasie dźwięk pracy pompy dochodzący z piekarnika jest normalny.
- Ze względów higienicznych, po pobraniu wody, spuść pozostałą wodę w zbiorniku.
- Ze względu na zagrożenie dla zdrowia opróżnij zbiornik na wodę i dodaj świeżej wody przed każdym rozpoczęciem pieczenia na parze.

Ustawienia

- **i** Odliczanie 3-2-1 jest wyświetlane w menu lub ustawieniach, które należy aktywować przez dłuższe naciśnięcie. Po zakończeniu odliczania włącza się odpowiednie menu lub ustawienie.

Włączenie blokady przycisków

Korzystając z funkcji blokady przycisków, można zabezpieczyć jednostkę sterującą przed utrudnieniem pracy.

1. Dotknij przycisku , aż na wyświetlaczu czasu/zegara pojawi się symbol .

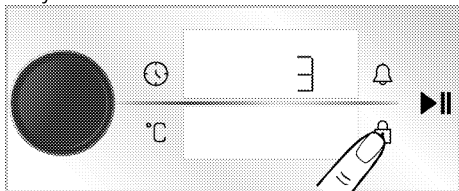

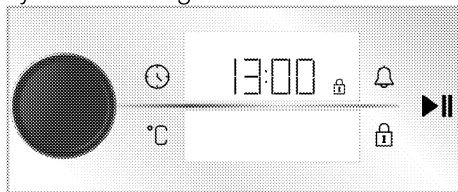

- » Zostanie wyświetlone odliczanie 3-2-1. Po zakończeniu odliczania na wyświetlaczu czasu/zegara pojawi się symbol  i włączy się blokada

przycisków. Po dotknięciu dowolnego przycisku, gdy włączona jest blokada, minutnik wyda sygnał dźwiękowy, a symbol  zamiga.



- **i** Blokada przycisków nie wyłączy się w przypadku awarii zasilania.



Wyłączenie blokady przycisków

1. Dotknij przycisku , aż na wyświetlaczu czasu/zegara pojawi się symbol .
- » Zostanie wyświetlone odliczanie 3-2-1. Po zakończeniu odliczania na wyświetlaczu czasu/zegara zniknie symbol  i wyłączy się blokada przycisków.

Ustawienie alarmu

Można użyć jednostki sterującej w celu ostrzeżenia lub przypomnienia innego niż pieczenie. Alarm nie wpływa na działanie piekarnika. Używany w celach ostrzegawczych. Na przykład można użyć alarmu, gdy chcesz obrócić jedzenie w piekarniku o określonej godzinie. Po upływie ustawionego czasu zegar wyda ostrzeżenie dźwiękowe.

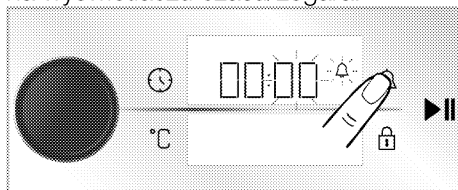

- **i** Najdłuższy czas alarmu to 23 godziny i 59 minut.

1. Dotknij raz przycisku , aby ustawić czas alarmu.
- » Symbol  i pole minut zaczną migać na wyświetlaczu czasu/zegara.

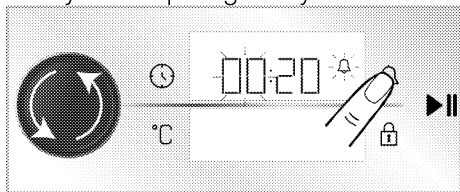

2. Ustaw minuty, obracając pokrętkę sterowania piekarnikiem w prawo/w lewo i naciśnij raz przycisk , aby aktywować pole godziny.





3. Ustaw godzinę, obracając pokrętkę piekarnika w prawo/lewo. Potwierdź ustawienie czasu, naciskając pokrętkę piekarnika lub dotykając przycisku .
- » Symbol  zaświeci się w sposób ciągły, a na wyświetlaczu czasu/zegara zaczyna się odliczanie czasu alarmu.
4. Po upływie czasu alarmu symbol  zaczyna migać i wydaje ostrzeżenie dźwiękowe.

i Jeśli czas alarmu i czas pieczenia są ustawione jednocześnie, na wyświetlaczu czasu/zegara pojawi się krótszy czas.

Wyłączenie alarm

1. Pod koniec czasu alarmu dźwięk ostrzegawczy rozlega się przez jedną minutę. Naciśnij dowolny przycisk, aby go wyłączyć.
- » Dźwięk ostrzegawczy wyłączy się.

Czy chcesz anulować alarm?

1. Dotknij raz przycisku , aby anulować czas alarmu.
- » Symbol  zacznie migać na wyświetlaczu czasu/zegara.
2. Ustaw godzinę alarmu na „00:00”, obracając pokrętkę piekarnika w prawo/lewo.

Ustawienie głośności

Możesz ustawić głośność jednostki sterującej. Aby wykonać tę czynność, piekarnik powinien być wyłączony.

1. Przy wyłączonym piekarniku (gdy na wyświetlaczu jest aktualna godzina)

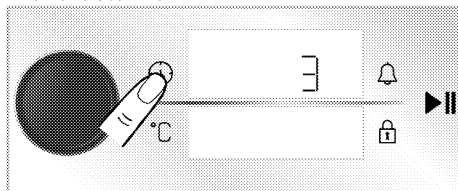

aktywuj menu ustawień, dotykając przycisku  przez 3 sekundy.

- » Zostanie wyświetlone odliczanie 3-2-1. Po zakończeniu odliczania włącza się menu ustawień.

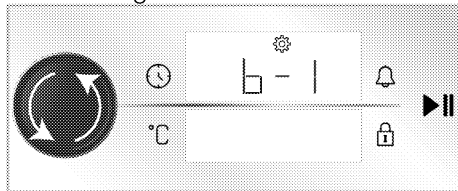

2. Obracaj pokrętkę piekarnika w prawo/w lewo, aż „b-1” lub „b-2” pojawi się na wyświetlaczu czasu/zegara.



3. Aktywuj ustawienie głośności, dotykając przycisku  lub naciskając na pokrętkę piekarnika.
- » Symbol  zacznie migać na wyświetlaczu czasu/zegara.

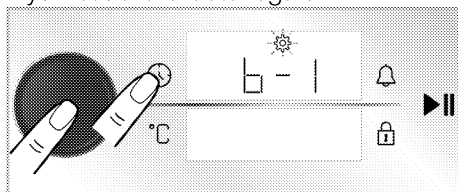

4. Ustaw żądany poziom głośności, obracając pokrętkę piekarnika w prawo/lewo.
5. Potwierdź wybrany poziom głośności, dotykając przycisku  lub naciskając na pokrętkę piekarnika.

Ustawienia jasności wyświetlacza

Możesz zmienić poziom jasności urządzenia. Aby wykonać tę czynność, piekarnik powinien być wyłączony.

1. Przy wyłączonym piekarniku (gdy na wyświetlaczu jest aktualna godzina)

aktywuj menu ustawień, dotykając przycisku  przez 3 sekundy.

» Zostanie wyświetlone odliczanie 3-2-1. Po zakończeniu odliczania włącza się menu ustawień.

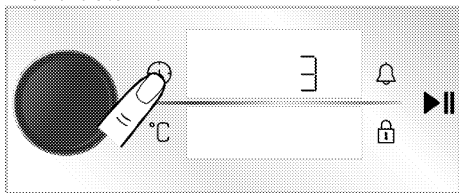

2. Obróć pokrętko piekarnika w prawo/lewo, aż „d-1”, „d-2” lub „d-3” pojawi się na wyświetlaczu czasu/zegara.

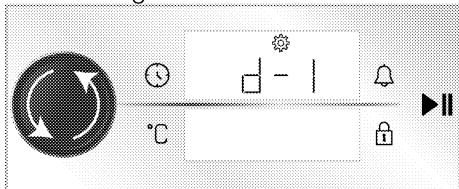

3. Aktywuj ustawienie jasności, dotykając przycisku  lub naciskając na pokrętko piekarnika.

» Symbol  zacznie migać na wyświetlaczu czasu/zegara.

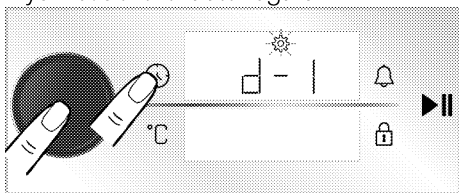

4. Ustaw żądany poziom jasności, obracając pokrętko piekarnika w prawo/lewo.

5. Potwierdź wybrany poziom jasności, dotykając przycisku  lub naciskając na pokrętko piekarnika.

Ustawianie funkcji szybkiego nagrzewania wstępnego (Booster)

Pieczenie można uruchomić automatycznie, korzystając z funkcji szybkiego podgrzewania produktu. W tym celu należy aktywować ustawienie szybkiego nagrzewania wstępnego. Aby

wykonać tę czynność, piekarnik powinien być wyłączony.

1. Przy wyłączonym piekarniku (gdy na wyświetlaczu jest aktualna godzina) aktywuj menu ustawień, dotykając przycisku  przez 3 sekundy.

» Zostanie wyświetlone odliczanie 3-2-1. Po zakończeniu odliczania włącza się menu ustawień.

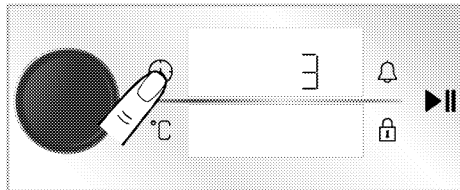

2. Obróć pokrętko piekarnika w prawo/lewo, aż symbol  i „Wyłącz” pojawi się na wyświetlaczu czasu/zegara.

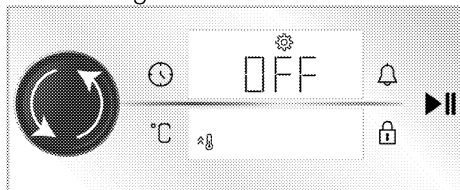

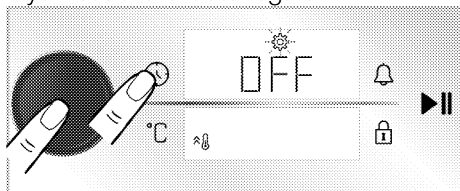

3. Włącz ustawienie szybkiego nagrzewania wstępnego (booster), dotykając przycisku  lub naciskając na pokrętko piekarnika.

» Symbol  zacznie migać na wyświetlaczu czasu/zegara.

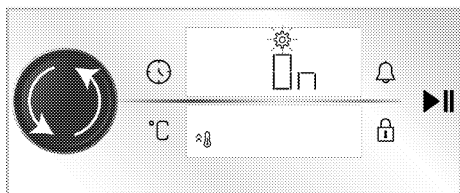

4. Obróć pokrętko piekarnika w prawo/w lewo, aby zmienić ustawienie „Wyłącz” wyświetlane na wyświetlaczu czasu/zegara na ustawienie „Włącz”.



5. Potwierdź ustawienie szybkiego nagrzewania wstępnego (booster), dotykając przycisku  lub naciskając na pokrętko piekarnika.

i W ten sam sposób można wyłączyć ustawienie szybkiego nagrzewania wstępnego. Ustawiając na „Wyłącz” można anulować ustawienie szybkiego nagrzewania wstępnego.

Zmiana ustawienia godziny

Aby zmienić godzinę, którą wcześniej ustawiłeś

1. Przy piekarniku w stanie gotowości (gdy na wyświetlaczu jest aktualna godzina) aktywuj menu ustawień, dotykając przycisku  przez około 3 sekundy.

» Zostanie wyświetlone odliczanie 3-2-1. Po zakończeniu odliczania włącza się menu ustawień.

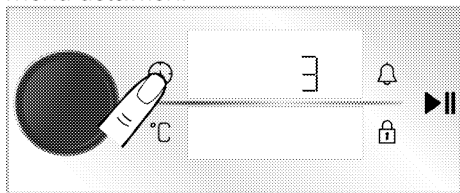

2. Naciśnij pokrętko piekarnika lub dotknij raz przycisku , aby aktywować pole godziny.

» Pole godziny i symbol  zamigają na wyświetlaczu czasu/zegara.

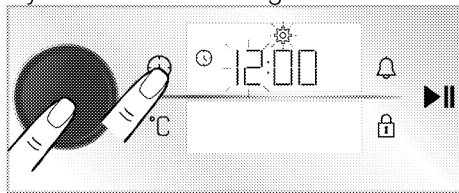

3. Ustaw godzinę, obracając pokrętko piekarnika w prawo/lewo i naciśnij pokrętko piekarnika lub dotknij raz przycisku , aby aktywować pole minut.

» Pole minut i symbol  zamigają na wyświetlaczu czasu/zegara.

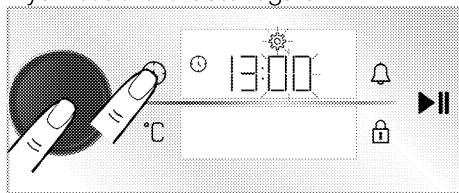

4. Ustaw minuty, obracając pokrętko piekarnika w prawo/lewo. Potwierdź ustawienie czasu, naciskając pokrętko piekarnika lub dotykając przycisku .

» Godzina jest ustawiona, a symbol  pojawi się na wyświetlaczu czasu/zegara zawsze włączony.

6 Ogólne informacje dotyczące pieczenia.

W tej części opisano wskazówki dotyczące przygotowywania i pieczenia. Ponadto można znaleźć niektóre produkty spożywcze przetestowane w czasie produkcji i najbardziej odpowiednie ustawienia dla tych produktów. Wskazane są również odpowiednie ustawienia piekarnika i akcesoria.

Ostrzeżenia ogólne dotyczące pieczenia

- Podczas otwierania drzwi piekarnika lub po zakończeniu pieczenia może wydobywać się gorąca para. Para może poparzyć dłoń, twarz i / lub oczy. Podczas otwierania drzwiczek piekarnika należy trzymać się z daleka.
- Intensywna para wytwarzana podczas pieczenia może tworzyć skroplone krople wody wewnątrz i na zewnątrz piekarnika oraz na górnych częściach mebli w wyniku różnicy temperatur. Jest to normalne zjawisko.
- Podane wartości temperatury i czasu pieczenia potraw mogą się różnić w zależności od przepisu i ilości. Z tego powodu wartości te są podane w przybliżeniu.
- Przed rozpoczęciem pieczenia należy wyjąć z piekarnika wszystkie akcesoria. Akcesoria, które pozostaną w piekarniku, mogą utrudnić prawidłowe pieczenie.
- W przypadku potraw, które będą pieczone według własnego przepisu, można odwoływać się do podobnych dań podanych w tabelach.
- Korzystanie z dostarczonych akcesoriów zapewnia najlepszą wydajność gotowania. Należy przestrzegać ostrzeżeń i informacji dostarczonych przez producenta dla

zewnątrznych naczyń kuchennych, które będą używane.

- Wyciąć papier tłuszczoodporny na tłuszcz, który będzie używany podczas pieczenia, o rozmiarach odpowiednich do foremki. Papier tłuszczoodporny, które przestają z foremki, mogą stwarzać ryzyko poparzenia i wpływać na jakość pieczenia. Należy użyć papieru tłuszczoodpornego odpowiedniego do danej temperatury.
- Aby pieczenie było prawidłowe należy umieścić potrawę na zalecanej półce. Nie zmienia miejsca półki podczas pieczenia.

Ciasta i wypieki

Informacje ogólne

- Zalecamy korzystanie z akcesoriów dołączonych do urządzenia w celu uzyskania dobrej wydajności pieczenia. Jeśli zamierzasz używać własnych foremek, wybierz ciemne, nieprzywierające i odporne na ciepło naczynia.
- Jeśli zalecane jest wcześniejsze nagrzanie należy nagrzać piekarnik i dopiero włożyć foremkę z masą.
- Jeśli zamierzasz piec stawiając naczynie na ruszcie, umieść je na środku, a nie w pobliżu tylnej ściany.
- Wszystkie materiały użyte do wyrobu ciasta powinny być świeże i w temperaturze pokojowej.
- Pieczenie może się różnić w zależności od ilości potraw i wielkości naczyń.
- Formy metalowe, ceramiczne i szklane wydłużają czas gotowania, a dolna powierzchnia wypieków nie rumieni się równomiernie.
- Jeśli podczas gotowania używasz papieru do gotowania, na dolnej

powierzchni potrawy może się lekko zarumienić. W takim przypadku konieczne może być wydłużenie czasu gotowania o około 10 minut.

- Wartości określone w tabelach są ustalane w wyniku testów przeprowadzonych w naszych laboratoriach. Odpowiednie dla Ciebie wartości mogą się różnić od podanych.
- Umieść jedzenie na zalecanej półce. Dolna półka piekarnika to półka numer 1.

Wskazówki dotyczące pieczenia ciast

- Jeśli ciasto jest zbyt suche, zwiększ temperaturę o 10 °C i skróć czas pieczenia.
- Jeśli ciasto jest wilgotne, użyj niewielkiej ilości płynu lub obniż temperaturę o 10 °C.
- Jeśli górna część ciasta jest spalona, umieść je na dolnej półce, obniż temperaturę i zwiększ czas pieczenia.
- Jeśli jest dobrze upieczone w środku, ale na zewnątrz jest lepkie, użyj mniejszej ilości płynu, zmniejsz temperaturę i zwiększ czas pieczenia.

Wskazówki dotyczące pieczenia ciastek

- Jeśli ciasto jest zbyt suche, zwiększ temperaturę o 10 °C i skróć czas pieczenia. Wysmaruj arkusz papieru do pieczenia w „sosie” składającym się z mleka, oleju, jajek i mieszanki jogurtowej.
- Jeśli ciasto powoli się piecze, upewnij się, że grubość przygotowanego ciasta nie przepełnia foremki.
- Jeśli ciasto jest zrumienione na powierzchni, ale spód nie jest upieczony, upewnij się, że ilość „sosu”, którą użyłeś, nie jest zbyt duża na dnie ciasta. Aby ciasto równomiernie się zarumieniło, spróbuj równomiernie rozprowadzić „sos” między arkuszami papieru a ciastem.
- Ciasto piec w temperaturze i pozycji podanej w tabeli. Jeśli spód nadal nie jest wystarczająco zrumieniony, umieść ciasto na dolnej półce do dalszego pieczenia.

Tabela pieczenia w piekarniku ciast i wyrobów piekarniczych

Sugestie dotyczące gotowania na jednej tacy

Żywność	Akcesoria	Funkcje	Pozycja półki	Temperatura (°C)	Czas pieczenia (min.) (ok.)
Ciasta na blasze	Standardowa taca*	Górne i dolne ogrzewanie	3	180	30 ... 40
Ciasta w formie	Forma do pieczenia na ruszcie do grilla**	Ogrzewanie wentylatorem	2	180	30 ... 40
Ciasteczka	Standardowa taca*	Górne i dolne ogrzewanie	3	160	25 ... 35
	Standardowa taca*	Ogrzewanie wentylatorem	3	150	25 ... 35
Ciasta biszkoptowe	Okrągła forma do ciasta, średnica 26 cm z zaciskiem na ruszcie do grilla**	Górne i dolne ogrzewanie	2	150	30 ... 40
	Okrągła forma do ciasta, średnica 26 cm z zaciskiem na ruszcie do grilla**	Ogrzewanie wentylatorem	2	150	35 ... 45

Zywność	Akcesoria	Funkcje	Pozycja półki	Temperatura (°C)	Czas pieczenia (min.) (ok.)
Ciastko	Taca do ciasta*	Górne i dolne ogrzewanie	3	170	25 ... 35
	Taca do ciasta*	Ogrzewanie wentylatorem	3	170	20 ... 30
Ciasto francuskie	Standardowa taca*	Dolne/górne ogrzewanie wspomagane wentylatorem	2	180	35 ... 45
Krucze ciastka	Standardowa taca*	Górne i dolne ogrzewanie	2	200	20 ... 30
	Standardowa taca*	Ogrzewanie wentylatorem	3	180	20 ... 30
Cały chleb	Standardowa taca*	Górne i dolne ogrzewanie	3	200	30 ... 40
	Standardowa taca*	Ogrzewanie wentylatorem	3	200	30 ... 40
Lasagne	Prostokątna szklano-metalowa forma na ruszcie do grilla**	Górne i dolne ogrzewanie	2 lub 3	200	30 ... 40
Szarlotka	Okrągła czarna metalowa forema do ciasta, o średnicy 20 cm na ruszcie do grilla**	Górne i dolne ogrzewanie	2	180	50 ... 65
	Okrągła czarna metalowa forema do ciasta, o średnicy 20 cm na ruszcie do grilla**	Ogrzewanie wentylatorem	3	170	50 ... 65
Pizza	Standardowa taca*	Górne i dolne ogrzewanie	2	200 ... 220	10 ... 20
	Standardowa taca*	Funkcja pizzy	3	250	8 ... 15

Nagrzewanie jest zalecane dla wszystkich potraw.

* Te akcesoria mogą nie być dołączone do produktu.

** Te akcesoria nie są dołączone do produktu. Są dostępne osobno.

Sugestie dotyczące gotowania z dwoma tacami

Zywność	Akcesoria	Funkcje	Pozycja półki	Temperatura (°C)	Czas pieczenia (min.) (ok.)
Ciasteczka	2 –Standardowa taca* 4 –Taca do ciasta*	Ogrzewanie wentylatorem	2 – 4	150	25 ... 35
Ciastko	2 –Standardowa taca* 4 –Taca do ciasta*	Ogrzewanie wentylatorem	2 – 4	170	25 ... 35
Ciasto francuskie	1 –Standardowa taca* 4 –Taca do ciasta*	Ogrzewanie wentylatorem	1 – 4	180	40 ... 50
Krucze ciastka	2 –Standardowa taca* 4 –Taca do ciasta*	Ogrzewanie wentylatorem	2 – 4	180	20 ... 30

Nagrzewanie jest zalecane dla wszystkich potraw.

* Te akcesoria mogą nie być dołączone do produktu.

** Te akcesoria nie są dołączone do produktu. Są dostępne osobno.

Tabela pieczenia w piekarniku przy użyciu funkcji Ogrzewanie wentylatorem tryb ECO

- Nie zmieniać temperatury gotowania po rozpoczęciu gotowania przy użyciu funkcji Ogrzewanie wentylatorem tryb ECO
- Nie otwierać drzwiczek podczas pieczenia przy użyciu funkcji Ogrzewanie wentylatorem tryb ECO. Jeśli drzwiczki nie są otwarte, temperatura wewnętrzna jest optymalizowana w celu oszczędzania energii i może różnić się od wyświetlanej.
- Nie podgrzewaj w trybie Ogrzewanie wentylatorem tryb ECO.

Sugestie dotyczące gotowania na jednej tacy

Zywność	Akcesoria	Pozycja półki	Temperatura (°C)	Czas pieczenia (min.) (ok.)
Ciasteczka	Standardowa taca*	3	160	25 ... 35
Ciastko	Standardowa taca*	3	180	25 ... 35
Ciasto francuskie	Standardowa taca*	3	200	45 ... 55
Krucho ciastka	Standardowa taca*	3	200	35 ... 45

* Te akcesoria mogą nie być dołączone do produktu.

Mięso, ryby i drób

Kluczowe punkty dotyczące palenia

- Marynata z soku z cytryny i pieprzu przed pieczeniem całego kurczaka, indyka i dużych kawałków mięsa zwiększy wydajność pieczenia.
- Pieczenie mięsa bez kości zajmuje 15–30 minut.
- Należy obliczyć około 4 do 5 minut czasu pieczenia na centymetr grubości mięsa.
- Po zakończeniu pieczenia pozostawić mięso w piekarniku na około 10 minut. Sok z mięsa lepiej rozprowadza się na smażonym mięsie i nie wypływa po rozkrojeniu.
- Ryby należy umieścić na półce o średnim lub niskim poziomie w żaroodpornym naczyniu.
- Gotuj potrawy zalecane w tabeli gotowania na jednej tacy.

Tabela pieczenia w piekarniku mięsa, ryb i drobiu

Zywność	Akcesoria	Funkcje	Pozycja półki	Temperatura (°C)	Czas pieczenia (min.) (ok.)
Stek (cały)/Pieczeń (1 kg)	Standardowa taca*	Dolne/górne ogrzewanie wspomagane wentylatorem	3	15 min. 250/max, następnie 180 ... 190	60 ... 80
Podudzie jagnięce (1,5 - 2,0 kg)	Standardowa taca*	Dolne/górne ogrzewanie wspomagane wentylatorem	3	170	85 ... 110
Kurczak pieczony (1,8-2 kg)	Ruszt do grilla* Umieścić jedną tacę na dolnej półce	Dolne/górne ogrzewanie wspomagane wentylatorem	2	15 min. 250/max, następnie 190	60 ... 80

Żywność	Akcesoria	Funkcje	Pozycja półki	Temperatura (°C)	Czas pieczenia (min.) (ok.)
	Ruszt do grilla* Umieścić jedną tacę na dolnej półce	Funkcja 3D	2	15 min. 250/max, następnie 190	60 ... 80
Indyk (5.5 kg)	Standardowa taca*	Dolne/górne ogrzewanie wspomagane wentylatorem	1	25 min. 250/max, 180 ... 190	150 ... 210
	Standardowa taca*	Funkcja 3D	1	25 min. 250/max, następnie 180 ... 190	150 ... 210
Ryby	Ruszt do grilla* Umieścić jedną tacę na dolnej półce	Dolne/górne ogrzewanie wspomagane wentylatorem	3	200	20 ... 30
	Ruszt do grilla* Umieścić jedną tacę na dolnej półce	Funkcja 3D	3	200	20 ... 30

Nagrzewanie jest zalecane dla wszystkich potraw.
* Te akcesoria mogą nie być dołączone do produktu.
** Te akcesoria nie są dołączone do produktu. Są dostępne osobno.

Grill

Czerwone mięso, ryby i mięso drobiowe szybko stają się brązowe po grillowaniu, utrzymują piękną skórkę i nie wysychają. Mięso filetowane, szaszłyki, kiełbaski, a także soczyste warzywa (pomidory, cebula itp.) są szczególnie polecane do grillowania.

Ostrzeżenia ogólne:

- Żywność nieodpowiednia do grillowania niesie ze sobą ryzyko pożaru. Grilluj tylko potrawy odpowiednie do intensywnego ognia grillowego. Nie należy również umieszczać jedzenia za blisko tyłu grilla. To najgorętszy obszar, a tłuste potrawy mogą się zapalić.
- **Zamknij drzwiczki piekarnika podczas grillowania. Nigdy nie grilluj przy otwartych drzwiach piekarnika.**

Gojące powierzchnie mogą powodować oparzenia!

Przyciski grillowania

- Przygotuj produkty o podobnej grubości i wadze.
- Umieść elementy do grillowania na ruszcie lub ruszcie grillowym, rozprowadzając je bez przekraczania wymiarów rusztu.
- W zależności od grubości grillowanych kawałków czasu pieczenia może się różnić.
- Wsuń ruszt lub tackę dożądanego poziomu. Jeśli pieczesz na ruszcie, umieść tackę na dolnej półce, aby zebrać tłuszcz. Taca piekarnika, którą ma być przeniesiona powinna mieć takie wymiary, aby obejmowała cały obszar grilla. Tacka może nie być dołączona do produktu. Wlej trochę wody do tacki, aby ułatwić czyszczenie.

Tabela grillowania

Zywność	Akcesoria	Pozycja półki	Temperatura (°C)	Czas pieczenia (min.) (ok.)
Ryby	Ruszt do grilla	4 - 5	250	20 ... 25
Kawałki kuroczaka	Ruszt do grilla	4 - 5	250	25 ... 35
Klopsik (wołowina) - 12 sztuk	Ruszt do grilla	4	250	20 ... 30
Kotlet jagnięcy	Ruszt do grilla	4 - 5	250	20 ... 25
Stek - (kromka)	Ruszt do grilla	4 - 5	250	25 ... 30
Kotlet cielęcy	Ruszt do grilla	4 - 5	250	25 ... 30
Zapiekane warzywa	Ruszt do grilla	4 - 5	220	20 ... 30
Tosty z chleba	Ruszt do grilla	4	250	1 ... 3

Zaleca się nagrzewanie piekarnika przez 5 minut dla wszystkich potraw z grilla. Obrócić formę po 1/2 całkowitego czasu grillowania.

Gotowanie na parze

Informacje ogólne







- Gotowanie na parze można wykonać tylko z funkcjami gotowania wspomaganego parą określonymi w instrukcji. Informacje na temat funkcji gotowania na parze znajdują się w rozdziale "Funkcje obsługi piekarnika".
- Jeśli tabela gotowania sugeruje podgrzewanie, pamiętaj, aby po podgrzaniu umieścić potrawę w



piekarniku. Czasy podane w momencie podlewania wskazują czas, jaki upłynął od podgrzania.

- Tabela gotowania zawiera zalecenia dotyczące gotowania przetestowane przez producenta. Można określić ilość wody, temperaturę, funkcję pieczenia wspomaganego parą i czas gotowania, których nie podano w tabeli.
- Gotuj na parze na jednej blasze.

Tabela do gotowania ze wspomaganie parowym

Sugestie dotyczące gotowania na jednej tacy

Zywność	Pozycja półki / Akcesoria	Funkcje	Temperatura (°C)	Ilość wody do użycia (ml) / Poziom pary	Czas gotowania na parze (min.)**	Czas pieczenia (min.) (ok.)	Waga w przybliżeniu (w gramach)
Cały chleb	2 / Standardowa taca*	Ogrzewanie wentylatorem	180	200 / 	przed podgrzaniem	30 ... 40	820
Kurczak pieczony (1.8-2 kg)	2 / Ruszt do grilla* Umieścić jedną tacę na dolnej półce	Dolne/górne ogrzewanie wspomaganie wentylatorem	25 min. 250/ma x, następnie 190	250 / 	25	60 ... 70	2000
Żeberka(Jeden kawałek)	3 / Standardowa taca*	Funkcja 3D	180	250 / 	15	40 ... 55	1000
Gic z jagnięca z warzywami	3 / Standardowa taca*	Funkcja 3D	170	250+250*** / 	po podgrzaniu bezzwłocznie	80 ... 100	2000
Yeast House Donut	3 / Standardowa taca*	Ogrzewanie wentylatorem	180	150 / 	przed podgrzaniem	20 ... 30	1200
Sernik	3 / Okrągła forma do ciasta, średnica 26 cm z zaciskiem na ruszcie do grilla****	Ogrzewanie wentylatorem	120	200 / 	30	60 ... 70	1450
Udko z kurczaka	3 / Standardowa taca*	Funkcja 3D	200	150 / 	po podgrzaniu bezzwłocznie	20 ... 30	800

Żywność	Pozycja półki / Akcesoria	Funkcje	Temperatura (°C)	Ilość wody do użycia (ml) / Poziom pary	Czas gotowania na parze (min.)**	Czas pieczenia (min.) (ok.)	Waga w przybliżeniu (w gramach)
Pieczone ziemniaki	3 / Standardowa taca*	Funkcja 3D	190	100 / 	25	45 ... 55	500
Chleb hamburgerowy	3 / Standardowa taca*	Ogrzewanie wentylatorem	180	200 / 	przed podgrzaniem	20 ... 30	800
Łosoś z warzywami	3 / Standardowa taca*	Funkcja 3D	200	100 / 	po podgrzaniu bezwłocznie	15 ... 25	500

* Te akcesoria mogą nie być dołączone do produktu.

** Wskazuje czas, który upłynął od podgrzewania.

*** Dodaj kolejne 250 ml wody w połowie czasu gotowania.

**** Te akcesoria nie są dołączone do produktu. Są dostępne osobno.

Test żywności

ułatwić testowanie produktu dla organów kontrolnych.

- Potrawy zostały przygotowywane zgodnie z normą EN 60350-1, aby

Tabela pieczenia w piekarniku przykładowego jedzenia

Sugestie dotyczące gotowania na jednej tacy

Żywność	Akcesoria	Funkcje	Pozycja półki	Temperatura (°C)	Czas pieczenia (min.) (ok.)
Krucze ciasteczka (herbatnik)	Standardowa taca*	Górne i dolne ogrzewanie	3	140	20 ... 30
	Standardowa taca*	Ogrzewanie wentylatorem	3	140	15 ... 25
Ciasteczka	Standardowa taca*	Górne i dolne ogrzewanie	3	160	25 ... 35
	Standardowa taca*	Ogrzewanie wentylatorem	3	150	25 ... 35
Ciasta biszkoptowe	Okrągła forma do ciasta, średnica 26 cm z zaciskiem na ruszcie do grilla**	Górne i dolne ogrzewanie	2	150	30 ... 40
	Okrągła forma do ciasta, średnica 26 cm z zaciskiem na ruszcie do grilla**	Ogrzewanie wentylatorem	2	150	35 ... 45
Szarlotka	Okrągła czarna metalowa forema do ciasta, o średnicy 20 cm na ruszcie do grilla**	Górne i dolne ogrzewanie	2	180	50 ... 65
	Okrągła czarna metalowa forema do ciasta, o średnicy 20 cm na ruszcie do grilla**	Ogrzewanie wentylatorem	3	170	50 ... 65

Nagrzewanie jest zalecane dla wszystkich potraw.

* Te akcesoria mogą nie być dołączone do produktu.

** Te akcesoria nie są dołączone do produktu. Są dostępne osobno.

Sugestie dotyczące gotowania z dwoma tacami

Żywność	Akcesoria	Funkcje	Pozycja półki	Temperatura (°C)	Czas pieczenia (min.) (ok.)
Krucze ciasteczka (herbatnik)	2 – Standardowa taca* 4 – Taca do ciasta*	Ogrzewanie wentylatorem	2 – 4	140	15 ... 25
Ciasteczka	2 – Standardowa taca* 4 – Taca do ciasta*	Ogrzewanie wentylatorem	2 – 4	150	25 ... 35

Nagrzewanie jest zalecane dla wszystkich potraw.

* Te akcesoria mogą nie być dołączone do produktu.

** Te akcesoria nie są dołączone do produktu. Są dostępne osobno.

Grill

Żywność	Akcesoria	Pozycja półki	Temperatura (°C)	Czas pieczenia (min.) (ok.)
Tosty z chleba	Ruszt do grilla	4	250	1 ... 3
Klopsik (wołowina) - 12 sztuk	Ruszt do grilla	4	250	20 ... 30

Obrócić formę po 1/2 całkowitego czasu grillowania.

Zaleca się nagrzewanie piekarnika przez 5 minut dla wszystkich potraw z grilla.

7 Czyszczenie i konserwacja

Ogólne informacje dotyczące czyszczenia

⚠ Ostrzeżenia ogólne:

- Przeczek czyszczeniem produktu należy poczekać, aż ostygnie. Gorące powierzchnie mogą powodować oparzenia!
- Nie umieszczać detergentów bezpośrednio na gorące powierzchnie. Może to spowodować trwałe zabrudzenie.
- Po każdym użyciu urządzenie należy dokładnie wyczyścić i wysuszyć. Dzięki temu łatwo usunąć pozostałości żywności, co zapobiega się ich spalaniu, gdy produkt zostanie ponownie użyty. W ten sposób żywotność urządzenia wydłuża się, a często napotykanne problemy są zmniejszone.
- Nie używać parownic do czyszczenia urządzenia.
- Niektóre detergenty lub środki czyszczące mogą uszkodzić powierzchnię. Podczas czyszczenia nie używaj środków do szorowania, proszków do czyszczenia, kremów, środków do usuwania kamienia ani ostrych przedmiotów.
- Nie ma potrzeby stosowania specjalnego środka czyszczącego po każdym użyciu. Produkt należy czyścić za pomocą płynu do mycia naczyń, ciepłej wody i miękkiej szmatki lub gąbki, a następnie osuszyć suchą szmatką.
- Pamiętaj, aby całkowicie wyczyścić pozostały płyn i natychmiast wyczyścić resztki żywności podczas gotowania.
- Nie czyść żadnej z części urządzenia w zmywarce.

Powierzchnie ze stali nierdzewnej i INOX

- Nie wolno używać środków czyszczących zawierających kwas lub chlor do czyszczenia powierzchni i uchwytów ze stali nierdzewnej lub INOX.
- Powierzchnia ze stali nierdzewnej lub Inox może z czasem zmienić kolor. To jest normalne. Po każdym użyciu wyczyść za pomocą detergentu odpowiednim do powierzchni ze stali nierdzewnej lub Inox.
- Należy używać miękkiej ściereczki z mydłem i płynnym (nie rysującym) detergentem odpowiednim do powierzchni ze stali nierdzewnej, starając się wycierać w jednym kierunku.
- Należy natychmiast usunąć z powierzchni plamy z wapna, oleju, skrobi, mleka i białka z powierzchni ze stali nierdzewnej i szkła. Plamy mogą rdzewieć przez długi czas.

Powierzchnie emaliowane

- Po każdym użyciu emaliowane powierzchnie należy czyścić za pomocą płynu do mycia naczyń, ciepłej wody i miękkiej szmatki lub gąbki, a następnie osuszyć suchą szmatką.
- Jeśli produkt posiada funkcję łatwego czyszczenia parą, można jej użyć do czyszczenia lekkich zabrudzeń. (Patrz rozdział „Funkcja łatwego czyszczenia parą”)
- W przypadku uporczywych plam można użyć środka do czyszczenia piekarników i grilla zalecanego na stronie internetowej marki produktu oraz nierysującej czyścika drucianego. Nie używaj zewnętrznego środka do czyszczenia piekarników.

- Przed czyszczeniem piekarnik musi ostygnąć. Czyszczenie na gorących powierzchniach stwarza zarówno zagrożenie pożarowe, jak i uszkodzenie powierzchni.

Powierzchnie katalityczne

- Ściany boczne płyty kuchennej mogą być pokryte emalowanymi lub katalitycznymi ścianami. Zależy od modelu.
- Katalityczne ściany mają lekką matową i porowatą powierzchnię. Katalityczne ściany piekarnika nie powinny być czyszczone.
- Powierzchnie katalityczne pochłaniają olej dzięki porowatej strukturze i zaczynają świecić, gdy powierzchnia jest nasycona olejem, w takim przypadku zaleca się wymianę części.

Szklana powierzchnia

- Do czyszczenia powierzchni szklanych nie należy używać metalowych skrobaczek ani ściernych materiałów czyszczących. Mogą uszkodzić szklaną powierzchnię.
- Produkt należy czyścić za pomocą płynu do mycia naczyń, ciepłej wody i szmatki z mikrofibry przeznaczonej do powierzchni szklanych, a następnie osuszyć suchą szmatką.
- Jeśli po czyszczeniu pozostały resztki detergentu, należy wytrzeć je zimną wodą, a następnie osuszyć czystą i suchą ściereczką z mikrofibry. Resztki detergentu mogą uszkodzić szklaną powierzchnię przy następnym użyciu.
- W żadnym wypadku zaschniętej pozostałości na powierzchni szkła nie należy czyścić ząbkowanymi nożami, drutem lub podobnymi narzędziami do drapania.
- Plamy wapniowe (żółte plamy) można usunąć z powierzchni szkła za pomocą środka do usuwania kamienia, takiego jak ocet lub sok z cytryny.

- Jeśli powierzchnia jest mocno zabrudzona, nałóż na gąbkę środek czyszczący i odczekaj dłuższy czas aż zadziała. Następnie wyczyść szklaną powierzchnię wilgotną szmatką.
- Przebarwienia i plamy na szklanej powierzchni są normalne i nie są uznawane za wady.

Części z tworzyw sztucznych i malowane powierzchnie

- Plastikowe części i pomalowane powierzchnie należy czyścić za pomocą płynu do mycia naczyń, ciepłej wody i miękkiej szmatki lub gąbki, a następnie osuszyć suchą szmatką.
- Nie należy używać metalowych skrobaczek ani ściernych środków czyszczących. Mogą uszkodzić powierzchnię.
- Należy upewnić się, że połączenia elementów urządzenia nie są wilgotne i nie mają śladów detergentu. W przeciwnym razie na tych połączeniach może wystąpić korozja.

Czyszczenie akcesoriów

O ile nie podano inaczej w instrukcji obsługi, nie myj akcesoriów w zmywarce.

Czyszczenie panelu sterowania

- Podczas czyszczenia panelu sterowania z pokrętłami należy użyć wilgotnej miękkiej ściereczki i osuszyć suchą szmatką. Nie wolno zdejmować pokręteł ani uszczelek znajdujących się pod spodem. Panel sterowania i pokrętła mogą zostać uszkodzone.
- Podczas czyszczenia paneli ze stali nierdzewnej z pokrętłem nie należy używać środków czyszczących do stali nierdzewnej wokół pokręteł. Wskaźniki wokół pokręteł można usunąć.

- Dotykowe panele sterowania należy wyczyścić wilgotną miękką szmatką i osuszyć suchą szmatką. Jeśli urządzenie ma funkcję blokady przycisków należy ustawić blokadę przed rozpoczęciem czyszczenia panelu sterowania. W przeciwnym razie na przyciskach może wystąpić nieprawidłowe wykrycie.

Czyszczenie wnętrza piekarnika (strefa pieczenia)

Postępuj zgodnie ze wskazówkami opisanymi w rozdziale „Ogólne informacje dotyczące czyszczenia” w zależności od rodzaju powierzchni w piekarniku.

Czyszczenie bocznych ścian piekarnika

Ściany boczne płyty kuchennej mogą być pokryte emaliowanymi lub katalitycznymi ścianami. Zależy od modelu. Jeśli urządzenie ma ścianę katalityczną, zapoznaj się z częścią „Ściany katalityczne”.

Jeśli urządzenie ma półki druciane, usuń je przed czyszczeniem ścian bocznych. Postępuj zgodnie ze wskazówkami opisanymi w rozdziale „Ogólne informacje dotyczące czyszczenia” w zależności od rodzaju powierzchni w piekarniku.

Aby wyjąć druciane półki:

1. Zdejmij przód półki drucianej, ciągnąc ją na bocznej ścianie w przeciwnym kierunku.
2. Pociągnij drucianą półkę do siebie, aby ją całkowicie wyjąć.

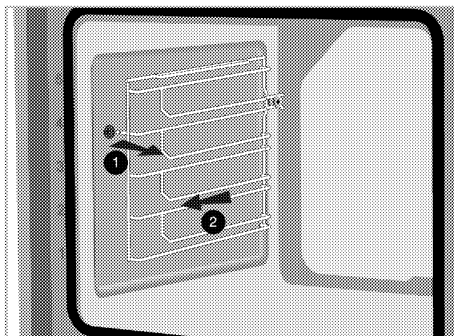

3. Aby ponownie przymocować półki, należy powtórzyć kroki wyjmowania, ale od końca do początku.

Czyszczenie parą

Zapewnia łatwe czyszczenie, ponieważ zabrudzenia (nie czekając zbyt długo) są zmiękczone parą, która tworzy się w piekarniku, a krople wody skraplają się na wewnętrznych powierzchniach piekarnika.

⚠ Ostrzeżenia ogólne

- Nie można zmienić czasu, temperatury ani ustawienia pary.
 - Jeśli woda wyczerpie się w ciągu pierwszych 5 minut po uruchomieniu funkcji czyszczenia parą, zbiornik na wodę zostanie wyjęty podczas czyszczenia lub zostanie otwarta pokrywa, funkcja czyszczenia zostanie anulowana.
 - Jeśli temperatura wewnątrz piekarnika przekracza 120°C, funkcja czyszczenia parą nie włączy się.
1. Wyjmij wszystkie akcesoria z piekarnika.
 2. Naciśnij zbiornik na wodę znajdujący się na panelu sterowania, aby go wyjąć. Wlej 200 ml wody do zbiornika.

- i** Nie używać wody destylowanej ani filtrowanej. Stosować wyłącznie wodę butelkowaną. Nie dodawać do zbiornika wody roztworów, które są palne, zawierają alkohol lub cząstki stałe.

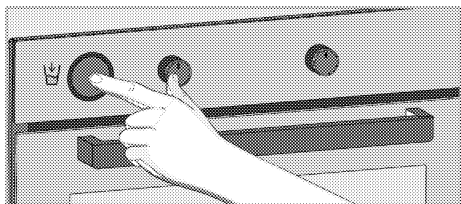

3. Umieść zbiornik na wodę na miejscu i wciśnij go.
4. Włącz piekarnik, dotykając przycisku ①.
5. Aktywuj dolny rząd programów, dotykając „Włączanie dodatkowych programów” na wyświetlaczu programów.
6. Dotknij opcji „Czyszczenie parą” w dolnym rzędzie wyświetlacza programów.
7. Naciśnij ►||, aby rozpocząć czyszczenie.
» Rozpocznie się czyszczenie, a na wyświetlaczu pojawi się czas czyszczenia parą. Nie można zmienić tego czasu trwania.
8. Pod koniec czasu na wyświetlaczu pojawi się „00:00”.
9. Otwórz drzwiczki i wytrzyj wewnętrzne powierzchnie piekarnika wilgotną gąbką lub ściereczką.
10. Użyj ciepłej wody z płynem, miękkiej szmatki lub gąbki, aby oczyścić trwale zanieczyszczenia i wytrzyj je suchą szmatką.

- i** W trybie czyszczenia parą woda umieszczona w basenie na dnie piekarnika w celu zmiękczenia lekko utworzonych resztek/brudu we wnęce piekarnika odparuje i skropli się we wnęce piekarnika i wewnętrznej szybie drzwiczek piekarnika, dlatego woda może kapać, podczas otwierania piekarnika.. Wytrzyj skroploną wodę, gdy tylko drzwiczki piekarnika zostaną otwarte.

11. Różni się w zależności od modelu produktu. Może nie być dostępny w Twoim produkcie. Po skraplaniu w piekarniku, w kanale basenowym pod piekarnikiem, może znajdować się woda lub wilgoć. Po użyciu wyczyść kanał basenowy wilgotną ściereczką, a następnie wysusz.

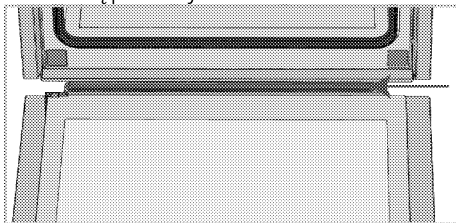

Czyszczenie drzwiczek piekarnika

i Nie używaj szorstkich środków ściernych, metalowych skrobaczek, druciaków lub środków wybielających do czyszczenia drzwi piekarnika i szyb.

i Wewnętrzna szyba drzwiczek piekarnika pokryta jest łatwym do czyszczenia materiałem. Nie należy używać szorstkich środków czyszczących, metalowych skrobaczek, druciaków ani środków wybielających, takich jak wybielacz.

Możesz zdjąć drzwi piekarnika i szyby, aby je wyczyścić. Jak zdemontować drzwi i okna, opisano w rozdziałach „Zdejmowanie drzwi piekarnika” i „Zdejmowanie wewnętrznych szyb drzwi”. Po zdjęciu wewnętrznych szyb drzwi wyczyść je za pomocą płynu do naczyń, ciepłej wody i miękkiej szmatki lub gąbki, a następnie wysusz suchą szmatką. Przetrzyj szybę ociem, a następnie oplucz, aby usunąć pozostałości wapna, które mogą osadzać się na szybie piekarnika.

Zdejmowanie drzwiczek piekarnika

1. Otwórz drzwiczki piekarnika.
2. Otwórz zaczepy w gnieździe zawiasu z przodu drzwi po prawej i lewej stronie, naciskając w dół, jak pokazano na rysunku.

Typ zawiasu (A), (B), (C) różni się w zależności od modelu produktu.

Poniższe rysunki pokazują, jak otworzyć wszystkie typy zawiasów.

Zawias typu (A) jest dostępny w normalnych typach drzwi.

Zawias typu (B) jest dostępny w typach drzwi z cichym domykaniem.

Zawias typu (C) jest dostępny w wersji z miękkim otwieraniem / zamykaniem drzwi.

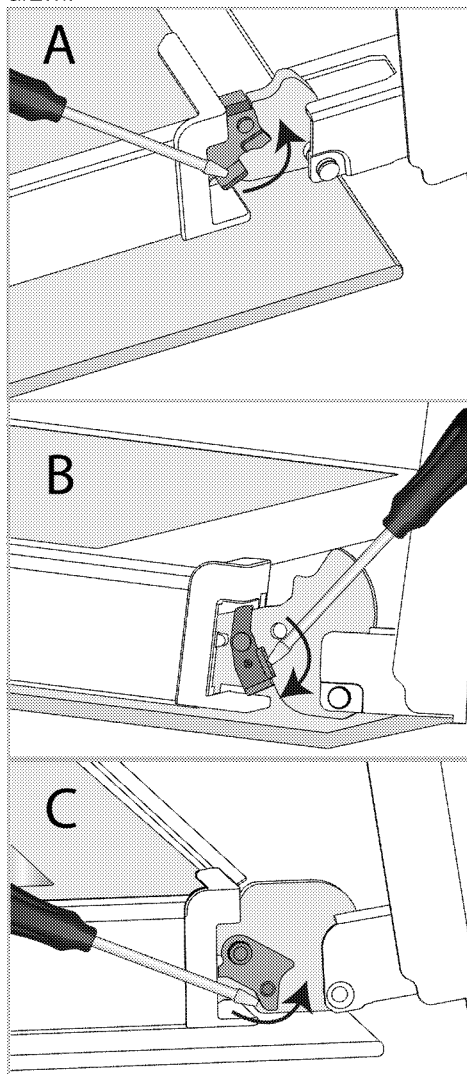

Blokada zawiasu - pozycja zamknięta

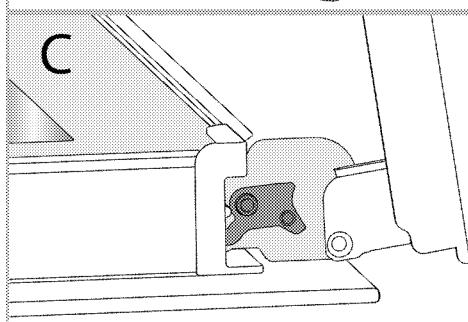
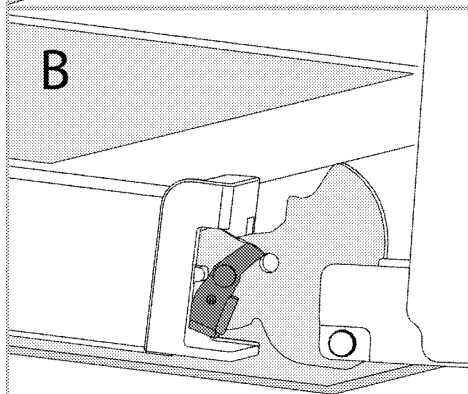
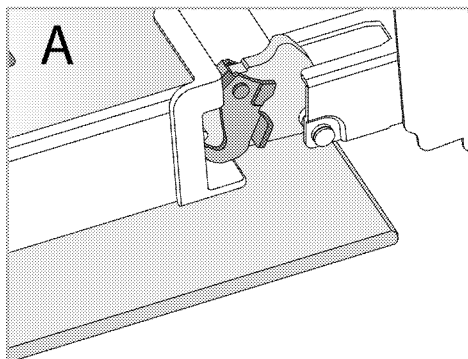

Blokada zawiasu - pozycja otwarta
3. Ustaw drzwi piekarnika w pozycji półotwartej.

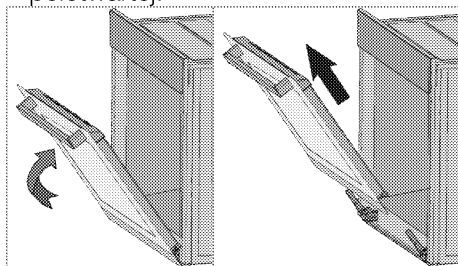

4. Pociągnij zdemontowane drzwi w górę, aby zwolnić je z prawego i lewego zawiasu, a następnie je zdejmij.

i Aby ponownie przymocować drzwiczki, należy powtórzyć kroki wyjmowania, ale od końca do początku. Podczas montowania drzwi pamiętaj o zamknięciu zatrzasków w gnieździe zawiasu.

Zdejmowanie wewnętrznej szyby drzwiczek piekarnika

Wewnętrzną szybę przednich drzwiczek urządzenia można zdjąć do czyszczenia.

1. Otwórz drzwiczki piekarnika.

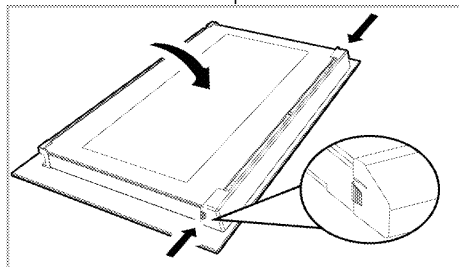

2. Pociągnij do siebie plastikowy element przymocowany w górnej części przednich drzwiczek, jednocześnie naciskając punkty dociskowe po obu stronach elementu i wyjmij go.

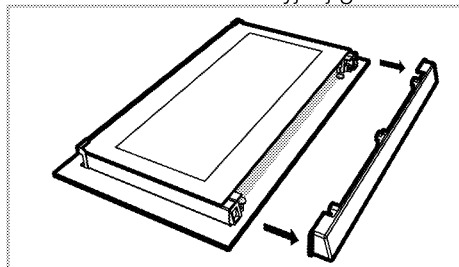

3. Jak pokazano na rysunku, delikatnie unieś wewnętrzną szybę (1) w kierunku 'A' a następnie wyjmij ją, pociągając w kierunku 'B'.

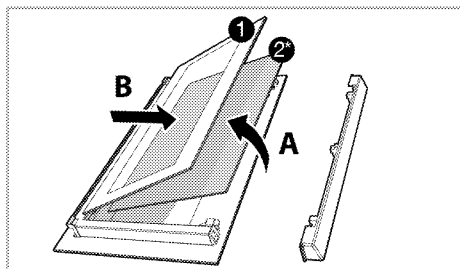

- 1 Głęboki wewnętrzny panel szklany
- 2* Wewnętrzny panel szklany (Może nie być dostępny w Twoim produkcie.)
4. Jeśli urządzenie ma szybę wewnętrzną (2), powtórz ten sam proces, aby ją wyjąć (2).
5. Pierwszym krokiem wyjęcia drzwi jest ponowne zamontowanie szyby wewnętrznej (2). Umieść ściętą krawędź szyby, tak aby stykała się ze ściętą krawędzią prowadnicy. (Jeśli urządzenie ma szybę wewnętrzną). Szyba wewnętrzna (2) musi być przymocowana do prowadnicy jak najbliżej wewnętrznej szyby (1).
6. Podczas ponownego montażu szyby wewnętrznej (1), zwróć uwagę, aby umieścić szybę z naklejką w stronę drugiej szyby wewnętrznej. Istotne jest umieszczenie dolnych rogów szyby wewnętrznej (1), tak aby stykały się z dolnymi prowadnicami.
7. Popchnij w kierunku ramy, aż usłyszysz „kliknięcie”.

Czyszczenie oświetlenia piekarnika

W przypadku zabrudzenia osłony żarówki w strefie pieczenia należy umyć ją za pomocą płynu do naczyń, ciepłej wody i miękkiej szmatki lub gąbki, a następnie osuszyć suchą szmatką. W przypadku awarii żarówki można wymienić ją, postępując zgodnie z poniższymi wskazówkami.

Wymiana żarówki

⚠ Ostrzeżenia ogólne:

- Aby uniknąć ryzyka porażenia prądem przed wymianą żarówki należy odłączyć zasilanie i odczekać, aż piekarnik ostygnie. Gorące powierzchnie mogą powodować oparzenia!
- W tym piekarniku stosuje się żarówkę o mocy mniejszej niż 40 W, wysokość mniejszą niż 60 mm, średnicę mniejszą niż 30 mm lub lampę halogenową z gniazdem typu G9, o mocy mniejszej niż 60 W. Lampy nadają się do pracy w temperaturach powyżej 300 °C. Lampy piekarnika można nabyć u autoryzowanych agentów serwisowych lub technika z licencją.
- Żarówka może różnić się od tej przedstawionej na rysunku.
- Żarówka ta nie nadaje się do oświetlenia pomieszczeń domowych. Żarówka ma pomóc zobaczyć potrawę.
- Żarówki użyte w tym urządzeniu muszą wytrzymywać ekstremalne warunki fizyczne, takie jak temperatura powyżej 50 °C.

Jeśli piekarnik ma okrągłą żarówkę,

1. odłącz urządzenie od zasilania.
2. Zdejmij szklaną pokrywę, przekręcając ją w lewo.

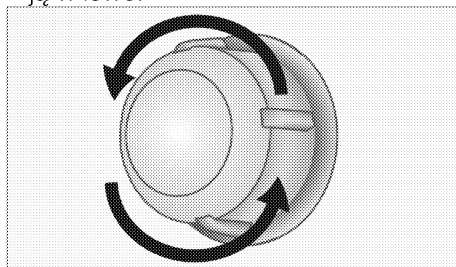

3. Jeśli żarówka jest typu (A) pokazanego na poniższym rysunku należy obrócić

żarówkę tak jak pokazano i wymienić na nową. Jeśli jest to typ (B) żarówkę należy wyjąć tak jak pokazano na rysunku i wymienić na nową.

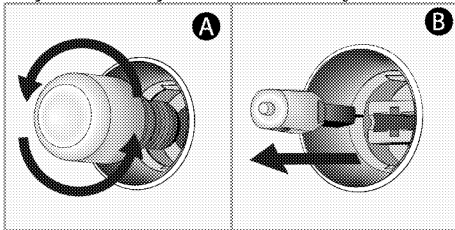

4. Zamontować szklaną pokrywę.

Jeśli piekarnik ma kompaktową świetlówkę o kwadratowym kształcie,

1. odłącz urządzenie od zasilania.
2. Druciane półki należy wyjąć zgodnie z opisem.

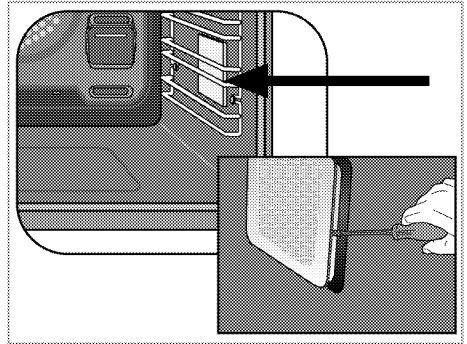

3. Podnieś szklaną osłonę żarówki za pomocą śrubokręta.

4. Jeśli żarówka jest typu (A) pokazanego na poniższym rysunku należy obrócić żarówkę tak jak pokazano i wymienić na nową. Jeśli jest to typ (B) żarówkę należy wyjąć tak jak pokazano na rysunku i wymienić na nową.

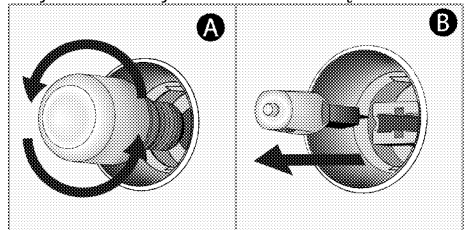

5. Zamontować szklaną pokrywę i druciane półki.

8 Rozwiązywanie problemów

Skonsultuj się z autoryzowanym agentem serwisowym lub technikiem posiadającym licencję lub sprzedawcą, u którego produkt został zakupiony, jeśli nie możesz rozwiązać problemu, mimo że zastosowałeś się do instrukcji. Nigdy nie wolno próbować samodzielnie naprawić uszkodzonego urządzenia.

Piekarnik emituje parę, gdy jest pracuje.

- To normalne, że para ucieka podczas pracy. >>> *Nie jest to oznaką niesprawności urządzenia.*

Podczas pieczenia pojawiają się krople wody.

- Para powstająca podczas gotowania może się skraplać i tworzyć krople wody, gdy uderzy w zimne powierzchnie produktu. >>> *Nie jest to oznaką niesprawności urządzenia.*

Produkt emituje odgłosy metali podczas ogrzewania i chłodzenia.

- Nagrzane części metalowe mogą się rozszerzać i powodować hałas. >>> *Nie jest to oznaką niesprawności urządzenia.*

Urządzenie nie działa

- Bezpiecznik sieciowy jest uszkodzony. >>> *Sprawdź bezpieczniki w skrzynce. W razie potrzeby wymień je lub zamontuj ponownie.*
- Urządzenie nie jest podłączone do (uziemionego) gniazda. >>> *Sprawdź połączenie wtykowe.*
- Przyciski/pokręta/klawisze na panelu sterowania nie działają. >>> *Jeśli urządzenie jest wyposażone w funkcję blokady przycisków, blokada może być włączona. Należy wyłączyć.*

Oświetlenie piekarnika nie działa.

- Żarówka jest uszkodzona. >>> *Wymień żarówkę.*
- Brak zasilania. >>> *Sprawdź zasilanie. Sprawdź bezpieczniki w skrzynce. W razie potrzeby wymień je lub zamontuj ponownie.*

Kuchenka nie podgrzewa

- Nie można ustawić funkcji pieczenia i/lub temperatury. >>> *Ustaw piekarnik na określoną funkcję pieczenia i/lub temperaturę.*
- W modelach wyposażonych w timer, nie jest on regulowany. >>> *Ustaw czas.*
- Brak zasilania. >>> *Sprawdź zasilanie. Sprawdź bezpieczniki w skrzynce. W razie potrzeby wymień je lub zamontuj ponownie.*

(W modelach z zegarem) Wyświetlacz zegara miga lub symbol zegara jest włączony.

- Poprzednio wystąpiła awaria zasilania. >>> *Ustaw czas/Wyłącz urządzenie i włącz ponownie.*