



Lavadora
Manual del usuario

Máquina de lavar
Manual do utilizador



WITV 8712 XWOR



ES / PT

Número del documento : 2820528515_ES/ 12-06-20.(13:08)

1 Instrucciones generales de seguridad

Esta sección incluye las instrucciones de seguridad que pueden ayudar a evitar las lesiones y los riesgos de daños materiales. Toda garantía será nula si no se respetan estas instrucciones.

1.1 Seguridad de la vida y los bienes



¡PRECAUCIÓN!

- Nunca coloque el aparato sobre una alfombra, ya que la falta de flujo de aire por debajo del aparato provocaría el sobrecalentamiento de las piezas eléctricas. Esto puede ser riesgo de avería.
- Desenchufe el aparato cuando no lo utilice.
- Deje siempre los procedimientos de instalación y reparación en manos del Servicio técnico autorizado. El fabricante no se hará responsable de los posibles daños derivados de la realización de dichos procedimientos por parte de personas no autorizadas.
- Las mangueras de toma y evacuación de agua deben estar firmemente acopladas y libres de daños. En caso contrario, existe el riesgo de fugas de agua.

- Nunca abra la puerta de carga ni quite el filtro mientras haya agua en el tambor. De lo contrario, correrá el riesgo de sufrir una inundación y de quemarse con el agua caliente.
- No intente abrir a la fuerza la puerta de carga si está bloqueada. La puerta se abrirá inmediatamente una vez finalizado el ciclo de lavado. Si la puerta no se abre, adopte las medidas facilitadas en la sección de resolución de problemas "No se puede abrir la puerta de carga.". Si fuerza la apertura de la puerta de carga, puede que dañe el mecanismo.
- Use únicamente detergentes, suavizantes y suplementos aptos para su uso en lavadoras automáticas.
- Siga siempre las instrucciones de las etiquetas de las prendas y del envase del detergente.



1.2 Seguridad de superficie caliente



¡PRECAUCIÓN!

- El cristal de la puerta de carga se calienta demasiado en los lavados a alta temperatura. Por lo tanto, no deje que los niños toquen la puerta de cristal mientras haya un lavado en marcha.

1.3 Seguridad infantil



¡PRECAUCIÓN!

- Los niños mayores de 8 años y las personas sin experiencia o con discapacidad física, sensorial o mental pueden utilizar este aparato, siempre y cuando sean supervisados o instruidos acerca de su uso seguro y de los peligros asociados. Los niños no deben jugar con el producto. No permita que los niños lleven a cabo tareas de limpieza y mantenimiento de este aparato sin la debida supervisión. Los niños menores de 3 años deben permanecer alejados de la máquina excepto si están continuamente vigilados.
- Los materiales de embalaje son peligrosos para los niños. Guarde los materiales de embalaje en lugar seguro, lejos del alcance de los niños.



¡PRECAUCIÓN!

- Los aparatos eléctricos son peligrosos para los niños. Manténgalos alejados del aparato cuando esté en funcionamiento. Y no permita que lo manipulen. Use la función de bloqueo para niños para evitar que los niños manipulen el aparato.
- No olvide cerrar la puerta de carga al abandonar la estancia en donde esté instalado el aparato.
- Guarde todos los detergentes y aditivos en un lugar seguro y fuera del alcance de los niños. Cierre la tapa de los recipientes de detergente o bien precíntelos.

1.4 Seguridad eléctrica



PELIGRO

- Si el aparato presenta alguna anomalía, no lo use hasta que no haya sido reparado por el Servicio técnico autorizado, Ya que existe riesgo de descarga eléctrica.
- Este aparato está diseñado para reanudar su funcionamiento una vez restablecido el suministro eléctrico después de una interrupción del mismo. Si desea cancelar el programa en curso, consulte la sección "Cancelación del programa".



PELIGRO

- Conecte la lavadora a un enchufe provisto de toma de tierra y protegido por un fusible de 16 A. Tenga en cuenta que la instalación de toma de tierra de su hogar debe realizarla un electricista cualificado. Nuestra empresa no se hará responsable de daños provocados por el uso de la lavadora sin una toma de tierra conforme a las normativas locales.
- ¡Nunca lave la máquina vertiendo o rociando agua encima! Ya que existe riesgo de descarga eléctrica.
- ¡Nunca toque el cable de alimentación con las manos húmedas! Nunca desenchufe el aparato tirando del cable. Siempre debe pulsar sobre el tapón con una mano y sacar el enchufe agarrando con la otra mano.



PELIGRO

- La máquina debe estar desenchufada durante los procedimientos de instalación, mantenimiento, limpieza y reparación.
- En caso de que el cable de alimentación esté dañado, solicite su sustitución al fabricante, personal de cualificación similar (preferiblemente un electricista) o a un agente designado por el importador, con el fin de evitar posibles riesgos.

2. Instrucciones importantes para el cuidado del medio ambiente

2.1 Conformidad con la directiva RAEE



Este producto cumple con la Directiva RAEE de la UE (2012/19/UE). Este producto lleva el símbolo de clasificación de Residuos de Aparatos Eléctricos y Electrónicos (RAEE).

Este aparato se ha fabricado con piezas y materiales de alta calidad que pueden reutilizarse y son aptos para el reciclado. Por lo tanto, no se deshaga del aparato arrojándolo a la basura junto desechos domésticos y de otro tipo al final de su vida útil. Llévelo a un punto de recogida para proceder a reciclar sus componentes eléctricos y electrónicos. Solicite a las autoridades locales la dirección del punto de recogida más próximo.

Cumplimiento con la Directiva RoHS:

El producto que ha adquirido cumple con la Directiva europea RoHS (2011/65/UE). No contiene materiales nocivos y prohibidos especificados en la Directiva.

2.2 Información sobre el embalaje

Los materiales de embalaje de su lavadora se han fabricado con materiales reciclables, en conformidad con las normativas nacionales sobre el medio ambiente. No se deshaga de ellos arrojándolos a la basura junto con sus residuos domésticos o de otro tipo. Llévelos a uno de los puntos de reciclaje designado por las autoridades locales.

3. Uso previsto

- Este aparato ha sido diseñado para uso doméstico. No es adecuado para un uso comercial y no debe dársele otros usos distintos del uso previsto.
- El aparato sólo debe usarse para lavar y aclarar prendas cuya etiqueta indique que son aptos para lavadora.
- El fabricante declina toda responsabilidad derivada de un uso o transporte incorrectos.
- La vida útil de su aparato es de 10 años. Durante este periodo, estarán disponibles los recambios originales necesarios para que el aparato funcione adecuadamente.
- Este aparato está destinado a su uso en aplicaciones domésticas y similares, tales como:
 - áreas de cocina del personal en tiendas, oficinas y otros espacios de trabajo;
 - casas de campo;
 - clientes en hoteles, moteles y otros entornos de tipo residencial;
 - lugares del tipo "bed and breakfast";
 - zonas de uso común en bloques de pisos o en lavanderías.

4 Especificaciones técnicas

Nombre o marca comercial del proveedor	Beko
Nombre del modelo	WITV 8712 XW0R
	7178483900
Capacidad nominal (kg)	8
Velocidad de giro máxima (rpm)	1400
Incorporado	si
Altura (cm)	82
Anchura (cm)	60
Profundidad (cm)	56
Toma de agua única / Toma de agua doble	• / -
• Disponible	
Entrada eléctrica (V/Hz)	230 V / 50Hz
Corriente total (A)	10
Potencia total (W)	2200
Código modelo principal	9211



INFORMACIÓN

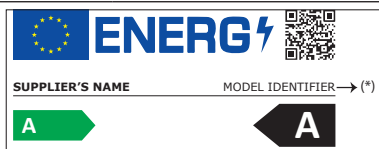

- Se puede acceder a la información del modelo tal y como se encuentra guardada en la base de datos de productos entrando en el siguiente sitio web y buscando el identificador del modelo (*) que se encuentra en la etiqueta energética.

<https://eprel.ec.europa.eu/>

4.1 Instalación

- Deje la instalación de la lavadora en manos del Servicio técnico autorizado más cercano.
- La preparación del lugar de instalación, así como de los puntos de conexión a las redes eléctrica, de agua y de desagüe son responsabilidad del cliente.
- Asegúrese de que ni las mangueras de toma de agua y de desagüe ni el cable eléctrico se doblen, pinchen o retuerzan al colocar la lavadora en su lugar tras los procedimientos de instalación o limpieza.
- La instalación y las conexiones eléctricas del aparato deben dejarse en manos de un Servicio técnico autorizado. El fabricante no se hará responsable de los posibles daños derivados de la realización de dichos procedimientos por parte de personas no autorizadas.
- Antes de proceder a la instalación, compruebe visualmente si la lavadora presenta algún defecto. En caso afirmativo, no la instale. Los aparatos dañados pueden poner en peligro su seguridad.

4.1.1 Ubicación adecuada para la instalación

- Coloque la lavadora sobre una superficie rígida, plana y nivelada. No la coloque encima de una alfombra con pelo largo u otras superficies similares.
- El peso total de la lavadora con la secadora situada encima alcanza a plena carga los 180 kilogramos aproximadamente. ¡Coloque la lavadora sobre un piso sólido y plano que tenga una capacidad de carga suficiente!
- No coloque la lavadora encima del cable de alimentación.
- No instale la lavadora en lugares en los que la temperatura pueda ser inferior a los 0 °C.
- Se recomienda dejar un espacio a los lados de la máquina para reducir la vibración y el ruido
- Si se encuentra en una superficie desnivelada, no coloque la lavadora en el borde o bien encima de una plataforma.
- No coloque fuentes de calor como planchas, hornos, placas, etc. en la lavadora y no los utilice en el producto.

4.1.2 Retirada de los refuerzos de embalaje



Incline la lavadora hacia atrás para retirar estos refuerzos. Retire los refuerzos de embalaje tirando de la cinta. No realice esta operación por sí mismo y sin presencia de otra persona.

4.1.3 Retirada de las trabas de transporte

- 1 Afloje todos los pernos de seguridad con una llave adecuada hasta que giren por sí solos.
- 2 Retire los pernos de seguridad para transporte haciéndolos girar con suavidad.
- 3 Inserte las cubiertas de plástico que encontrará en la bolsa que contiene el manual del usuario en los orificios del panel posterior.

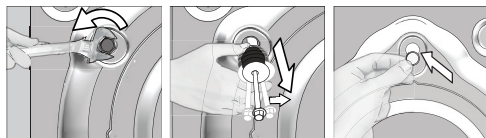

¡PRECAUCIÓN!

- Retire los pernos de seguridad para el transporte antes de utilizar la lavadora. De lo contrario, se dañará el producto.



INFORMACIÓN

- Guarde los pernos de seguridad para el transporte en un sitio seguro para volver a usarlos en el futuro cuando deba transportar de nuevo la lavadora.
- Coloque los pernos de seguridad para el transporte en el orden inverso al de su retirada.
- ¡No transporte la lavadora sin los pernos de seguridad firmemente colocados en su sitio!

4.1.4 Conexión del suministro de agua



INFORMACIÓN

- La presión requerida para el funcionamiento de la lavadora es de entre 1 y 10 bares (0,1 a 1 MPa). Para que la lavadora funcione sin inconvenientes, el grifo abierto debe suministrar un flujo de 10 a 80 litros de agua por minuto. Instale una válvula reductora de la presión si la presión del agua fuese mayor.



¡PRECAUCIÓN!

- Los modelos con una sola toma de agua no deben conectarse al grifo del agua caliente. De hacerlo, las prendas sufrirían daños o bien la lavadora pasaría al modo de protección y no funcionaría.
- No utilice mangueras de agua viejas o usadas en su nueva lavadora, ya que podrían ocasionar la aparición de manchas en sus prendas.

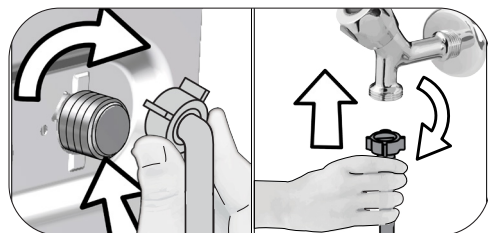

- 1 Apriete todas las tuercas de las mangueras a mano. Jamás utilice una herramienta para apretar las tuercas.
- 2 Cuando haya finalizado con la conexión de las mangueras, compruebe si hay problemas de fugas en los puntos de conexión abriendo los grifos al máximo. Si observa una fuga de agua, cierre el grifo y retire la tuerca. Vuelva a apretar la tuerca cuidadosamente tras comprobar el sello. Para evitar fugas de agua y cualquier tipo de daño que pueda resultar de ello, cierre los grifos cuando no use la lavadora.

4.1.5 Conexión de la manguera de desagüe al desagüe

El extremo de la manguera de desagüe debe conectarse directamente al desagüe o al fregadero.



¡PRECAUCIÓN!

- Si la manguera de desagüe se sale de su alojamiento durante la evacuación del agua, su hogar podría inundarse y usted podría sufrir quemaduras debido a las altas temperaturas que alcanza el agua durante el lavado. Fije la manguera de desagüe de forma segura para evitar estas situaciones y garantizar que los procesos de toma y evacuación de agua sucedan de forma segura.

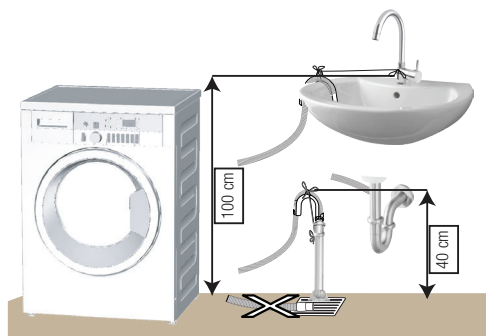

- Conecte la manguera de desagüe a una altura mínima de 40cm y a un máximo de 100 cm.
- En caso que la manguera de desagüe se eleve tras colocarla a nivel del suelo o bien quede muy cerca del suelo (a menos de 40 cm), la evacuación de agua resultará más dificultosa y la colada puede quedar excesivamente húmeda. Por lo tanto, respete las alturas indicadas en la ilustración.
- Para evitar el reflujó de agua sucia al interior de la lavadora y facilitar el desagüe, no sumerja el extremo de la manguera en el agua sucia ni la inserte en el desagüe más de 15 cm. Si la manguera es demasiado larga, córtela a la longitud adecuada.
- Asegúrese de que el extremo de la manguera no quede doblado, no haya ningún objeto sobre él ni quede pinzado entre el desagüe y la lavadora.

- Si la manguera es demasiado corta, añádale una extensión de manguera original. La manguera no debe superar los 3,2 m de longitud. Para evitar fugas de agua, es preciso conectar adecuadamente la manguera de extensión y la manguera de desagüe de la lavadora mediante una abrazadera.

- Si la burbuja en el interior del nivel de agua está situada a la **izquierda**, debe ajustarse el preajuste del pie **derecho** de la lavadora.
- Si la burbuja en el interior del nivel de agua está situada a la **derecha**, debe ajustarse el preajuste del pie **izquierdo** de la lavadora.
- Si la burbuja en el interior del nivel de agua está situada en la parte **trasera**, debe ajustarse el preajuste del pie **frontal** de la lavadora hacia la izquierda (en el sentido de las agujas del reloj).
- Si la burbuja en el interior del nivel de agua está situada en la parte **frontal**, debe ajustarse el preajuste del pie **frontal** de la lavadora hacia la derecha (en el sentido contrario a las agujas del reloj).

4.1.6 Ajuste de los pies



¡PRECAUCIÓN!

- Para que su lavadora funcione de forma silenciosa y sin vibraciones, debe estar colocada de forma nivelada y equilibrada sobre sus pies. Equilibre la lavadora ajustando los pies. De lo contrario, es posible que la lavadora se mueva de su sitio, causando golpes y vibraciones.
- No utilice ninguna herramienta para aflojar las tuercas, ya que podría dañarlas.

- 1 Afloje con la mano las tuercas de las patas.
- 2 Ajuste las patas hasta que la lavadora quede correctamente nivelada y estable.
3. Apriete de nuevo todas las tuercas de las mangueras con la mano.



Ajuste de los pies con el nivel de agua

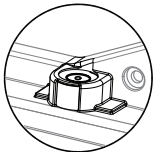
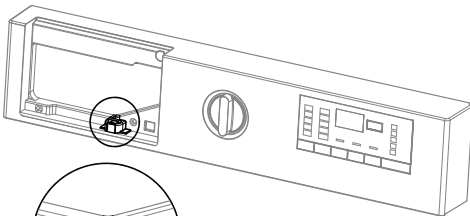

- Debe quitar el depósito de detergente para ajustar el nivel de agua.
- Para que el electrodoméstico funciona correctamente, la burbuja del nivel de agua debe estar en el **centro**.

4.1.7 Conexión eléctrica

Conecte la lavadora a un enchufe provisto de toma de tierra y protegido por un fusible de 16 A. Nuestra empresa no se hará responsable de daños provocados por el uso de la lavadora sin una toma de tierra conforme a las normativas locales.

- Las conexiones deben cumplir con las normativas nacionales.
- El cableado para el circuito de la toma de corriente debe ser suficiente para satisfacer las necesidades del aparato. Se recomienda el uso de un interruptor de circuito de falla conectada a tierra (GFCI).
- Tras la instalación, el enchufe del cable de alimentación debe quedar al alcance de la mano.
- Si el valor actual del fusible o el disyuntor de su domicilio es inferior a 16 amperios, solicite a un electricista cualificado la instalación de un fusible de 16 amperios.
- La tensión que se indica en la sección “Especificaciones técnicas” debe ser igual a la tensión de la red eléctrica de su domicilio.
- No utilice cables de extensión ni ladrones para realizar la conexión eléctrica.



¡PRECAUCIÓN!

- Deje en manos de un Servicio técnico autorizado la sustitución de los cables de alimentación dañados.

4.1.8 Uso inicial



Antes de empezar a utilizar la lavadora, asegúrese de haber completado todas las preparaciones indicadas en las secciones "Instrucciones importantes sobre seguridad

y medio ambiente" y también las instrucciones de la sección "Instalación".

Para preparar la lavadora para lavar sus prendas, ejecute en primer lugar el programa "Limpieza de tambor". Si su lavadora no tiene este programa, siga las instrucciones de la sección 4.4.2.



INFORMACIÓN

- Use un producto antical adecuado para lavadoras.
- Es posible que haya quedado algo de agua en el interior de la lavadora como consecuencia de los procesos de control de calidad aplicados durante la fase de producción. Este agua no es nociva para la lavadora.

4.2 Preparación

4.2.1 Clasificación de las prendas

- Ordene la colada por tipo y color del tejido, grado de suciedad y temperatura admisible para el agua.
- Siga siempre las instrucciones de las etiquetas de las prendas.

4.2.2 Preparación de las prendas para el lavado

- Las prendas con accesorios metálicos como sujetadores, hebillas de cinturones o botones metálicos dañarán la lavadora. Retire las piezas metálicas de las prendas o bien introdúzcalas en una bolsa de lavado o funda de almohada.
- Retire de los bolsillos monedas, bolígrafos o clips, dé la vuelta a los bolsillos y cepíllelos. Ese tipo de objetos pueden dañar el producto o producir ruidos durante el lavado.
- Introduzca las prendas de pequeño tamaño, por ejemplo calcetines de niños o medias de nylon, en una bolsa de lavado o funda de almohada.
- Introduzca las cortinas en la lavadora de forma que queden holgadas. Previamente, retire los enganches de la cortina.
- Abroche las cremalleras, cosa los botones flojos y remiende los desgarrones.
- Lave los productos que lleven la etiqueta "lavar a máquina" o "lavar a mano" con el programa apropiado.
- No ponga en la misma colada las prendas blancas y de color. Las prendas nuevas de colores oscuros destiñen mucho. Lávelas por separado.
- Las manchas resistentes deben tratarse adecuadamente antes del lavado. En caso de duda, consulte con un establecimiento de limpieza en seco.
- Use únicamente tintes y productos antical que sean adecuados para lavadoras. Tenga siempre en cuenta las instrucciones del envase.
- Dé la vuelta a los pantalones y prendas delicadas antes de lavarlos.
- Meta las prendas de lana de Angora en el congelador durante unas horas antes de lavarlas. De esta forma reducirá la formación de bolas.

- Las prendas que hayan estado en contacto continuado con materiales como levaduras, polvo de cal, leche en polvo, etc., deben sacudirse antes de introducirse en la lavadora, ya que tales materiales pueden acumularse con el tiempo en los componentes internos de la lavadora y causar averías.

4.2.3 Consejos para ahorrar energía eléctrica y agua

La siguiente información le ayudará a utilizar el producto de forma eficiente y respetuosa con el medio ambiente y con el consumo de agua y energía.

- Utilice el producto siempre a la máxima capacidad de carga permitida por el programa seleccionado, pero sin sobrecargarlo. Ver la tabla de «Programas y consumos».
- Siga las instrucciones de temperatura que aparecen en el envase del detergente.
- Lave la ropa con poca suciedad a baja temperatura.
- Utilice los programas más cortos para coladas de poco volumen o formadas por prendas con poca suciedad.
- No utilice prelavado ni temperaturas altas para prendas que no estén muy sucias ni presenten manchas resistentes.
- Si va a secar su colada en una secadora, seleccione durante el proceso de lavado la velocidad de centrifugado más alta de las recomendadas.
- No utilice más cantidad de detergente de la que se recomienda en el envase.

4.2.4 Carga de la colada

1. Abra la puerta de carga.
2. Coloque las prendas holgadamente en el interior de la lavadora.
3. Cierre la puerta de carga empujándola hasta que oiga un clic. Asegúrese de que ninguna prenda quede atrapada en la puerta.

4.2.5 Capacidad de carga correcta

La máxima capacidad de carga depende del tipo de colada, el grado de suciedad y el programa de lavado que desee utilizar.

La lavadora ajusta automáticamente la cantidad de agua al peso de la colada.



ADVERTENCIA

- Aténgase a la información de la tabla de programas y consumos. Si sobrecarga la lavadora, su rendimiento se verá reducido, pudiendo aparecer además vibraciones y ruidos.

4.2.6 Uso de detergente y suavizante

Selección del tipo de detergente

El tipo de detergente que debe utilizarse depende del programa de lavado, el tipo de tejido y el color.

- Utilice detergentes distintos para prendas blancas y para prendas de color.
- Lave sus prendas delicadas única y exclusivamente con detergentes especiales (detergente líquido, jabón para lana, etc.) pensados únicamente para prendas delicadas y en los programas recomendados.
- Cuando lave prendas oscuras y colchas, le recomendamos que utilice detergente líquido.
- Lave las prendas de lana utilizando el programa recomendado con un detergente especial diseñado específicamente para las prendas de lana.
- Por favor, revise la parte de descripción del programa para ver qué programa se recomienda para los diferentes tipos de tejidos.
- Todas las recomendaciones acerca de los detergentes son aplicables para el rango de temperatura seleccionable de los programas.



¡PRECAUCIÓN!

- Utilice únicamente detergentes específicos para lavadoras automáticas.
- No utilice jabón en polvo.



INFORMACIÓN

- Siempre que use detergente, suavizante, almidón, tintes, lejía o productos antical, lea con atención las instrucciones del fabricante incluidas en el envase del detergente y observe las dosis indicadas. Use taza de medición, si está disponible.

Depósito de detergente

El depósito de detergente de su lavadora contiene cuatro compartimentos independientes para el detergente en polvo para el lavado principal, el detergente líquido para el lavado principal, el suavizante líquido y el detergente en polvo para el prelavado. Cada uno de estos aditivos de lavado se dispensa de forma automática en el momento pertinente durante el transcurso del programa de lavado. No deposite los aditivos de lavado directamente en el tambor. Use siempre el depósito de detergente. No cierre el depósito de detergente demasiado rápido una vez haya depositado los aditivos de lavado en su interior, ya que podría hacer que estos se dispensasen demasiado pronto, dando lugar a resultados de lavado no satisfactorios e incluso daños en los tejidos.



INFORMACIÓN

- No abra el depósito de detergente con un programa de lavado en curso.

Se indican a continuación los compartimentos del depósito de detergente:

- 1) Compartimento izquierdo con el número "II" (compartimento de lavado principal para detergente en polvo o lejía/quitamanchas en polvo)
- 2) Compartimento izquierdo con el número "II" y una gota (compartimento de lavado principal para detergente líquido o quitamanchas líquido)
- 3) Compartimento central con el número "I" (compartimento de prelavado para detergente en polvo, quitamanchas en polvo o lejía líquida. La lejía líquida debe añadirse bien durante el prelavado o durante el primer paso de aclarado del programa de lavado). La lejía líquida debe añadirse de forma manual mientras la lavadora toma agua.
- 4) Compartimento derecho con el símbolo "☼" (compartimento para suavizante líquido)

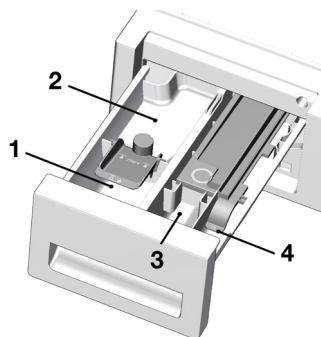

(II) Compartimento de lavado principal
Antes de iniciar el programa de lavado, añada detergente en polvo al compartimento izquierdo con el número "II". Use el vaso medidor suministrado por el fabricante del detergente y siga las instrucciones del envase. La lejía o quitamanchas en polvo debe depositarse también en este compartimento.

Vierta el detergente líquido en el compartimento de lavado principal con el número "II" y una gota antes de iniciar el programa de lavado. El quitamanchas líquido debe depositarse también en este compartimento.

Vierta la cantidad sugerida de detergente líquido en el compartimento izquierdo con el símbolo "II" y una gota y dilúyalo hasta la línea de llenado máximo (máx. II y una gota) con agua tibia.

Los detergentes concentrados en particular deben diluirse en agua caliente; de lo contrario, es posible que el sifón se atasque con el tiempo.

No vierta detergente por encima de la línea de llenado máximo; de lo contrario, el exceso de detergente llegará hasta la colada sin diluir y puede manchar las prendas. En tal caso, deberá volver a llenar el compartimento. No vierta el detergente en la colada directamente, ya que podría causar manchas en las prendas.

Compartimento para suavizante líquido

Vierta la cantidad sugerida de suavizante líquido en el compartimento derecho con el símbolo "☼" y dilúyalo hasta la línea de llenado máximo (máx. ☼) con agua caliente.

Los suavizantes concentrados en particular deben diluirse en agua caliente; de lo contrario, es posible que el sifón se atasque con el tiempo.

No vierta suavizante por encima de la línea de llenado máximo; de lo contrario, el exceso de suavizante se mezclará con el agua de lavado y deberá volver a llenar el compartimento. No vierta el suavizante en la colada directamente, ya que podría manchar las prendas.

El suavizante líquido se dispensará automáticamente en el paso final del programa de lavado correspondiente al aclarado.

(I) Compartimento de prelavado

Deposite el detergente de prelavado en polvo o el quitamanchas en polvo en el compartimento central con el número "I".

También puede verter lejía líquida en este compartimento mientras la lavadora toma agua durante el prelavado o en el primer paso del aclarado. Al incorporar la lejía mientras la lavadora toma agua, esta podrá diluirse antes de verterla en la colada.

Si usa lejía líquida en un programa de lavado, debe seleccionar la opción de aclarado extra. La lejía debe eliminarse de la colada mediante aclarado; de lo contrario puede irritar la piel.



INFORMACIÓN

- Lea atentamente las instrucciones sobre dosificación y las etiquetas de las prendas antes de utilizar lejía líquida.

Almidón

- Si va a usar almidón líquido, almidón en polvo o tinte, viértalos en el compartimento para suavizante, siguiendo las instrucciones del envase del producto.
- Jamás utilice suavizante y almidón a la vez en un mismo ciclo de lavado.
- Pase un paño por el interior del tambor tras cada ciclo de lavado en el que haya usado almidón.

Lejías

Si va a utilizar lejía normal en su lavadora, le recomendamos que seleccione un programa con prelavado y que añada la lejía al principio del prelavado sin añadir detergente al compartimento de prelavado. Si lo prefiere, también puede seleccionar un programa con aclarado extra y añadir la lejía mientras la lavadora toma agua del depósito de detergente en el primer paso del aclarado. La lejía no debe mezclarse con el detergente. Puesto que la lejía puede irritar la piel, debe usarse en pequeñas cantidades y aclararse concienzudamente. No vierta lejía directamente en la colada y no la utilice con prendas de color.

Cuando utilice lejía con oxígeno, siga las instrucciones del envase y seleccione un programa de temperatura baja. Las lejías con oxígeno pueden utilizarse junto con el detergente. No obstante, si su densidad es distinta a la del detergente, vierta la lejía con oxígeno en el compartimento número "II" justo después de que el detergente empiece a hacer espuma con el agua.

Eliminación de los depósitos de cal

- Cuando sea necesario, use un producto antical especial para lavadoras. Siga siempre las instrucciones del envase.

Tabla de símbolos

4.2.7 Consejos para un lavado eficiente

		Prendas			
		Colores claros y blancos	Colores	Colores oscuros	Prendas delicadas/ Lana/Seda
		(Rango de temperaturas recomendado basado en el grado de suciedad: 40-90°C)	(Rango de temperaturas recomendado basado en el grado de suciedad: fría-40 °C)	(Rango de temperaturas recomendado basado en el grado de suciedad: fría-40 °C)	(Rango de temperaturas recomendado basado en el grado de suciedad: fría-30 °C)
Grado de suciedad	Elevado (manchas difíciles, p. ej. de hierba, café, fruta o sangre.)	Puede que sea necesario tratar las manchas o realizar un prelavado. Los detergentes líquidos y en polvo recomendados para las prendas blancas pueden utilizarse en las dosis recomendadas para las prendas con un grado de suciedad elevado. Se recomienda el uso de detergentes en polvo para limpiar manchas de arcilla y tierra, así como las manchas sensibles a la lejía.	Los detergentes líquidos y en polvo recomendados para las prendas de color pueden utilizarse en las dosis recomendadas para las prendas con un grado de suciedad elevado. Se recomienda el uso de detergentes en polvo para limpiar manchas de arcilla y tierra, así como las manchas sensibles a la lejía. Use detergentes sin lejía.	Los detergentes líquidos aptos para las prendas de color y oscuras pueden utilizarse en las dosis recomendadas para las prendas con un grado de suciedad elevado.	Es preferible el uso de detergentes líquidos para las prendas delicadas. Las prendas de lana y seda deben lavarse con detergentes especiales para lana.
	Normal (Por ejemplo, manchas causadas por la piel en puños y cuellos)	Los detergentes líquidos y en polvo recomendados para las prendas blancas pueden utilizarse en las dosis recomendadas para las prendas con un grado de suciedad normal.	Los detergentes líquidos y en polvo recomendados para las prendas de color pueden utilizarse en las dosis recomendadas para las prendas con un grado de suciedad normal. Use detergentes sin lejía.	Los detergentes líquidos aptos para las prendas de color y oscuras pueden utilizarse en las dosis recomendadas para las prendas con un grado de suciedad normal.	Es preferible el uso de detergentes líquidos para las prendas delicadas. Las prendas de lana y seda deben lavarse con detergentes especiales para lana.
	Bajo (Sin manchas visibles.)	Los detergentes líquidos y en polvo recomendados para las prendas blancas pueden utilizarse en las dosis recomendadas para las prendas con un grado de suciedad bajo.	Los detergentes líquidos y en polvo recomendados para las prendas de color pueden utilizarse en las dosis recomendadas para las prendas con un grado de suciedad bajo. Use detergentes sin lejía.	Los detergentes líquidos aptos para las prendas de color y oscuras pueden utilizarse en las dosis recomendadas para las prendas con un grado de suciedad bajo.	Es preferible el uso de detergentes líquidos para las prendas delicadas. Las prendas de lana y seda deben lavarse con detergentes especiales para lana.

4.2.8 Duración inicial del programa

Al seleccionar un programa podrá ver la duración del programa en la pantalla de su máquina. Dependiendo de la cantidad de ropa que haya cargado en la máquina, la formación de espuma, las condiciones de carga desequilibradas, las fluctuaciones en el suministro de energía, la presión del agua y los ajustes del programa, la duración del programa se ajusta automáticamente mientras el programa está en marcha.

CASO ESPECIAL: Al inicio del programa de los programas Algodón y Algodón Eco, la pantalla muestra la duración de la condición de media carga. Una vez iniciado el programa, la carga real es detectada por la máquina en 20-25 minutos. Y si la carga detectada es superior a la media carga, el programa de lavado se ajustará en consecuencia y la duración del programa aumentará automáticamente. Puede seguir este cambio en la pantalla.

4.3 Funcionamiento del aparato

4.3.1 Panel de control

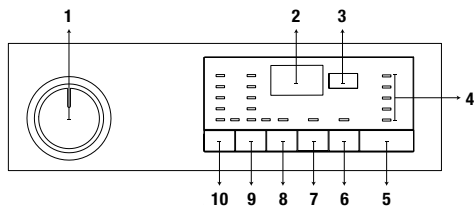

- 1 - Selector de programas (Posición a las 12 de las manecillas del reloj, la lavadora estará apagada)
- 2 - Pantalla
- 3 - Botón de ajuste del inicio diferido
- 4 - Indicador de seguimiento de programa
- 5 - Botón de Inicio/Pausa
- 6 - Botón de función auxiliar 3
- 7 - Botón de función auxiliar 2
- 8 - Botón de función auxiliar 1
- 9 - Botón de ajuste de la velocidad de centrifugado
- 10 - Botón de ajuste de la temperatura

4.3.2 Preparación de la máquina

1. Asegúrese de que las mangueras estén firmemente conectadas.
- 2 Enchufe la máquina.
3. Abra completamente el grifo.
4. Introduzca la colada en la lavadora.
5. Añada detergente y suavizante.

4.3.3 Selección de programas y consejos para un lavado eficiente

1. Seleccione el programa más adecuado para el tipo, la cantidad y el grado de suciedad de sus prendas, según lo indicado en la tabla de programas y consumos y en la tabla de temperaturas que figura a continuación.
- 2 Use el selector de programas para seleccionar el programa deseado.

4.3.4 Tabla de programas y consumos

ES	Programa	Carga máx. (kg)	Consumo de agua (l)	Consumo energético (kWh)	Vel. Máx.	Función auxiliar				Rango de temperaturas seleccionable °C
						Prelavado	Lavado rápido (Fast+)	Aclarado Extra	Antirugas+	
Algodón	90	8	95	2,40	1400	•	•	•	•	Frío-90
	60	8	95	1,80	1400	•	•	•	•	Frío-90
	40	8	93	0,97	1400	•	•	•	•	Frío-90
Eco 40-60	40 ***	8	54	1,019	1400					40-60
	40 *** **	4	39,5	0,579	1400					40-60
	40 ***	2	28	0,227	1400					40-60
	60 **	8	53	1,022	1400					40-60
	60 **	4	38,4	0,579	1400					40-60
Sintéticos	60	3	75	1,35	1200	•	•	•	•	Frío-60
	40	3	70	0,85	1200	•	•	•	•	Frío-60
Rápido 28'/14'	90	8	66	2,20	1400		•	•	•	Frío-90
	60	8	66	1,20	1400		•	•	•	Frío-90
	30	8	66	0,20	1400		•	•	•	Frío-90
Rápido 28'/14' + Lavado rápido	30	2	40	0,15	1400		•	•	•	Frío-90
Mix	40	3,5	83	1,00	800	•	•		•	Frío-40
Lana	40	1,5	62	0,55	1200			•		Frío-40
Delicados	40	3,5	60	0,79	800			•		Frío-40
Sport	40	3,5	58	0,60	1200	•				Frío-40
R. oscura	40	3	88	1,05	1200	•	•	*	•	Frío-40
Manchas PRO	60	3,5	85	1,70	1400	•	•			30-60
Plumíferos	60	2	95	1,40	1000			•		Frío-60
Camisas	60	3	65	1,40	800	•	•	•	•	Frío-60
Hygiene+	90	8	129	2,90	1400			*		20-90
Limpieza del tambor	90	-	80	2,70	600					90

• : Seleccionable

* : Se seleccionan automáticamente; no puede cancelarse.

** : Eco 40-60 (<40><60>) es el programa de pruebas en conformidad con la norma EN 60456:2016 y la etiqueta energética con el Reglamento Delegado de la Comisión (UE) 1061/2010)

***: Eco 40-60 con selección de temperatura de 40 °C es el programa de prueba en conformidad con EN 60456:2016/prA:2019 y la etiqueta energética con el Reglamento Delegado de la Comisión (UE) 2019/2014

- : Vea la descripción del programa para obtener información sobre la carga máxima.



INFORMACIÓN

- Los consumos de agua y energía eléctrica pueden variar dependiendo de los cambios en la presión del agua, la dureza y la temperatura del agua, la temperatura ambiente, el tipo y la cantidad de prendas, las funciones auxiliares seleccionadas, la velocidad de centrifugado y las fluctuaciones de la tensión de alimentación.
- Al seleccionar un programa, puede ver la duración de lavado en la pantalla de su lavadora. Dependiendo de la cantidad de ropa que haya cargado en la máquina, puede haber una diferencia de 1 a 1,5 horas entre la duración mostrada en la pantalla y la duración real del ciclo de lavado. La duración se corrige automáticamente una vez iniciado el programa de lavado.
- Las funciones auxiliares de la tabla pueden variar según el modelo de su lavadora-secadora.
- El fabricante puede cambiar los modos de selección de funciones auxiliares. El fabricante puede suprimir modos de selección existentes o bien puede añadir modos de selección nuevos.
- Seleccione siempre la menor temperatura posible. Los programas más eficientes en términos de consumo de energía son generalmente aquellos que funcionan a temperaturas más bajas y de mayor duración.
- El ruido y los restos de humedad dependen de la velocidad de centrifugación: cuanto mayor sea la velocidad de centrifugación en la fase de centrifugación, mayor será el ruido y menor el resto de humedad.

Valores de consumo (ES)

	Selección de temperatura (°C)	Velocidad de centrifugado (rpm)	Capacidad (kg)	Duración del programa (hh:mm)	Consumo de energía (kWh/ciclo)	Consumo de agua (L/ciclo)	Temperatura de lavado (°C)	Contenido de humedad restante (%)
Eco 40-60	40	1400	8	03:38	1,019	54	41	53
	40	1400	4	02:47	0,579	39,5	35	53
	40	1400	2	02:47	0,227	28	22	53
Algodón	20	1400	8	03:40	0,600	93	20	53
Algodón	60	1400	8	03:40	1,800	95	60	53
Sintéticos	40	1200	3	02:25	0,850	70	40	40
Rápido 28'/14'	30	1400	8	00:28	0,200	66	23	62

4.3.5 Programas principales

Utilice los siguientes programas principales según el tipo de tejido.

• Algodón

Puede lavar las prendas de algodón (sábanas, ropa de cama, toallas, albornoces, ropa interior, etc.) en este programa. Pulsando la tecla de función auxiliar de Lavado rápido (Fast+), la duración del programa se reduce notablemente, pero se garantiza la eficiencia del lavado con los movimientos de lavado intenso. Si la función auxiliar de Lavado rápido (Fast+) no está seleccionada, el rendimiento óptimo de lavado y aclarado está garantizado para su ropa con grado de suciedad alto.

• Sintéticos

Con este programa puede lavar camisetas, tejidos sintéticos/algodón, etc. La duración del programa es considerablemente más corta y se garantiza un lavado eficaz. Si la función de lavado rápido no está seleccionada, el rendimiento óptimo de lavado y aclarado está garantizado para su ropa con grado de suciedad alto.

• Lana

Use este programa para lavar sus prendas de lana o delicadas. Seleccione la temperatura más adecuada según las indicaciones de las etiquetas de sus prendas. Su ropa será lavada con movimientos muy delicados para evitar que se dañe.

4.3.6 Programas adicionales

La lavadora dispone de programas adicionales para casos especiales.



INFORMACIÓN

- Los programas adicionales pueden variar según el modelo de su lavadora.

• Eco 40-60

El programa Eco 40-60 permite limpiar en el mismo ciclo ropa de algodón con una suciedad normal que se considere lavable a 40 o 60 °C, y que este programa se emplea para evaluar el cumplimiento de la legislación de la UE en materia de ecodiseño.

Aunque su duración es superior a la de todos los demás programas, proporciona un gran ahorro de agua y energía. La temperatura real del agua puede ser diferente de la temperatura de lavado indicada. Cuando se carga la lavadora con menos ropa (por ejemplo, 1/2 carga o menos), la duración de las diferentes fases del programa se acorta automáticamente. En este caso, se reducirá el consumo de agua y energía.

• Higiene+ (Higiene+)

Utilice este programa para lavar la ropa que requiere un ciclo de lavado intenso, largo, antialérgico e higiénico a alta temperatura. Un alto nivel de higiene está garantizado gracias al largo calentamiento y al paso de aclarado adicional.

- El programa fue probado por el instituto "VDE" con una temperatura de 20°C y su eficacia en la eliminación de bacterias y moho fue certificada.
- El programa ha sido sometido a pruebas por la "Fundación Británica de la Alergia - Allergy UK" a una temperatura de 60°C, y su eficacia en la eliminación de bacterias y moho, así como de alérgenos, ha sido certificada.



Allergy UK es la marca comercial de la Fundación Británica de la Alergia. El sello de aprobación ha sido diseñado para orientar a las personas que desean información sobre si el producto reduce

significativamente la cantidad de alérgenos en el entorno en el que se instala o si limita, reduce o elimina los alérgenos. Su finalidad es proporcionar pruebas de que los productos han sido sometidos a pruebas científicas o examinados para obtener resultados mensurables.

• Delicados

Puede utilizar este programa para lavar ropa delicada, como por ejemplo ropa o calcetines de punto de algodón o sintéticos. Los movimientos de lavado en este programa son más delicados. Fije la temperatura a 20 grados o utilice la opción de lavado frío para la ropa cuyo color desea conservar.

• Rápido 28' / 14'

Use este programa para lavar en poco tiempo prendas de algodón con un grado ligero de suciedad. La duración del programa podrá reducirse a 14 minutos cuando seleccione la función auxiliar de Lavado rápido (Fast+). Cuando seleccione la función auxiliar de Lavado rápido (Fast+), lave 2 (dos) kilos de ropa como máximo.

• R. Oscura

Utilice este programa para conservar el color de sus prendas y vaqueros de color oscuro. Este programa proporciona una alta eficiencia en el lavado, gracias a un movimiento especial del tambor, incluso a bajas temperaturas. Para lavar prendas de colores oscuros se recomienda utilizar detergente líquido o detergente para lana. No lave su ropa delicada que contenga lana, etc. en este programa.

• Mix

Con este programa puede lavar algodones y sintéticos juntos sin necesidad de clasificarlos.

• Camisas

Use este programa para lavar conjuntamente camisas de algodón o de tejidos sintéticos o sintéticos mixtos. Este programa asegura que su ropa se arrugue menos. Cuando seleccione la función auxiliar de Lavado rápido (Fast+), se utilizará el algoritmo de pretratamiento.

- Aplique el producto químico de pretratamiento directamente sobre la ropa, o añádale junto con el detergente cuando la máquina empiece a absorber agua del compartimento principal de lavado. De esta manera, le llevará mucho menos tiempo obtener el rendimiento que obtendría normalmente con un ciclo de lavado normal. Sus camisas durarán mucho más.

• Sport

Utilice este programa para lavar prendas de deportes y ropa al aire libre que contengan mezcla de algodón y tejido sintético, así como telas impermeables como gore-tex. Este programa lava su ropa con delicadeza gracias a sus especiales movimientos de giro.

• Manchas PRO

Su lavadora tiene un programa especial de manchas que asegura que los diferentes tipos de manchas se eliminen de la manera más eficiente. Utilice este programa sólo en prendas de algodón de alta durabilidad y con colores resistentes. No lave la ropa delicada o no resistente al color en este programa. Antes del lavado, se recomienda revisar las etiquetas de la ropa (recomendado para camisas, pantalones, shorts, camisetas, ropa de bebé, pijamas, delantales, manteles, ropa de cama, fundas

nórdicas, sábanas, toallas de aseo), toallas regulares, calcetines y ropa interior de algodón apta para ciclos de lavados prolongados y de alta temperatura). Con el programa de manchas automático, puede eliminar 24 tipos de manchas agrupadas en dos categorías según la selección rápida de funciones. Aquí puede ver los grupos de manchas según la selección de función auxiliar de Lavado rápido (Fast+).

A continuación encontrará los grupos de manchas basados en la función auxiliar de Lavado rápido (Fast+).

Cuando se selecciona la función auxiliar de Lavado rápido (Fast+):	
Sangre	Zumo de fruta
Chocolate	Kétchup
Pudding	Vino tinto
Huevo	Curry
Té	Mermelada
Café	Carbón

Cuando no se selecciona la función auxiliar de Lavado rápido (Fast+):	
Mantequilla	Alimentos
Hierba	Mayonesa
Barro	Aliño de ensalada
Coca Cola	Maquillaje
Sudor	Aceite de máquina
Suciedad en el cuello	Comida de bebé

- Seleccione el programa de manchas.
- En los grupos de manchas indicados anteriormente, busque el tipo de mancha que desea eliminar y seleccione la tecla de selección rápida de funciones auxiliares para seleccionar el grupo correspondiente.
- Lea atentamente la etiqueta de la ropa y asegúrese de que la temperatura y la velocidad de centrifugado seleccionadas sean las adecuadas.

• Plumíferos

Utilice este programa para lavar abrigos, chalecos, chaquetas, etc. que lleven una etiqueta "lavar a máquina". Gracias a los perfiles de centrifugado especiales, se garantiza que el agua llegue a los espacios de aire entre las plumas.

4.3.7 Programas especiales

Para aplicaciones específicas, seleccione cualquiera de los siguientes programas:

• **Aclarado**

Use este programa cuando desee aclarar o almidonar por separado.

• **Centrifugado y vaciado**

Utilice este programa para eliminar el agua de la ropa o de la máquina.

Antes de seleccionar este programa, seleccione la velocidad de centrifugado deseada y pulse el botón "Inicio/Pausa". En primer lugar, la lavadora evacuará el agua acumulada en su interior. A continuación, centrifugará la colada a la velocidad seleccionada y drenará el agua que sale de la colada.

Si solo desea evacuar el agua del tambor sin centrifugar la colada, seleccione el programa "Vaciado+Centrifugado" y utilice el botón de ajuste de velocidad de centrifugado para seleccionar la función Sin centrifugado. Pulse el botón Inicio/Pausa.



INFORMACIÓN

- Para prendas delicadas, seleccione una velocidad de centrifugado inferior.

4.3.8 Selección de temperatura

Cada vez que seleccione un programa nuevo, el indicador de temperatura mostrará la temperatura recomendada para dicho programa.

Para disminuir la temperatura, pulse de nuevo el botón de ajuste de temperatura. La temperatura descenderá gradualmente. Cuando se selecciona el nivel de frío, no se encenderán las luces de nivel de temperatura.



INFORMACIÓN

- Si el programa no ha llegado aún al paso de calentamiento, puede cambiar la temperatura sin poner la lavadora en el modo Pausa.

4.3.9 Selección de la velocidad de centrifugado

Cada vez que seleccione un programa nuevo, el indicador de velocidad de centrifugado mostrará la velocidad de centrifugado recomendada para dicho programa.

Para reducir la velocidad de centrifugado, pulse el botón de ajuste de la velocidad de centrifugado. La velocidad de centrifugado se reduce gradualmente. A continuación, y dependiendo del modelo del aparato, la pantalla

mostrará las opciones "Retener aclarado" o "Sin centrifugado". Cuando se selecciona la función "Sin centrifugar", las luces indicadoras del nivel de aclarado no estarán encendidas.

Retención de aclarado

Si no desea sacar la colada de inmediato una vez finalizado el programa, puede usar la función "Retener aclarado" para mantener la colada en el agua de aclarado final y así evitar que las prendas se arruguen cuando no haya agua en la lavadora. Pulse el botón "Inicio/Pausa" después de este proceso si desea evacuar el agua sin centrifugar su colada. El programa se reanudará donde se dejó, se drenará el agua y luego se completará.

Si desea centrifugar la colada en remojo, ajuste la velocidad de centrifugado y pulse el botón Inicio/Pausa. El programa se reanudará. Se drenará el agua, se centrifugará la ropa y finalizará el programa.



INFORMACIÓN

- Si el programa no ha llegado aún al paso de centrifugado, puede cambiar la velocidad de centrifugado sin poner la lavadora en el modo Pausa.

4.3.10 Selección de funciones auxiliares

Seleccione las funciones auxiliares que desee antes de dar inicio al programa. También puede seleccionar o cancelar funciones auxiliares adecuadas para el programa en curso sin necesidad de pulsar la tecla Inicio/Pausa mientras la lavadora está en funcionamiento. Para ello, la lavadora debe encontrarse en un paso anterior al de la función auxiliar que desee seleccionar o cancelar. Si la función auxiliar no se puede seleccionar o cancelar, la luz de esa función parpadeará 3 veces para alertar al usuario.



INFORMACIÓN

- Si antes de poner en marcha la lavadora seleccione una segunda función auxiliar que entra en conflicto con una función seleccionada en primer lugar, la función seleccionada en primer lugar quedará cancelada y la seleccionada en segundo lugar será la que permanecerá activa.
- No es posible seleccionar una función auxiliar que sea incompatible con el programa. (Ver la tabla de «Programas y consumos»)
- Los botones de las funciones auxiliares pueden variar según el modelo de su lavadora.

4.3.10.1 Funciones auxiliares

• Prelavado

El prelavado solo vale la pena si la colada está muy sucia. Si no utiliza esta función, ahorrará energía, agua, detergente y tiempo.



INFORMACIÓN

- Se recomienda el prelavado sin detergente para encajes y cortinas.

• Lavado rápido (Fast+)

Cuando seleccione esta función, la duración de los programas correspondientes se reducirá hasta en un 50%.

Gracias a los pasos de lavado optimizados, la alta actividad mecánica y un consumo de agua óptimo, se logra un elevado rendimiento de lavado a pesar de la duración reducida.

El tiempo se reduce hasta en un 50% dependiendo del programa seleccionado

• Aclarado Extra

Esta función permite a la lavadora realizar otro ciclo de aclarado además del que se realiza después del lavado principal. De este modo, se puede reducir el riesgo para las pieles delicadas (bebés, personas alérgicas, etc.) por la mínima cantidad de restos de detergente que permanece en la colada.

4.3.10.2 Funciones y programas seleccionados pulsando los botones de Funciones auxiliares durante 3 segundos

• Limpieza del tambor

Para seleccionar este programa, mantenga pulsado el botón de función auxiliar 1 durante 3 segundos.

Utilícelo regularmente (cada 1-2 meses) para limpiar el tambor y asegurar la higiene necesaria. Ejecute el programa con la máquina totalmente vacía. Para obtener mejores resultados, añada un producto antical en polvo especial para lavadora al compartimento de detergente n.º "2". Una vez finalizado el programa, deje la puerta de carga entreabierta para que el interior de la máquina se seque.



INFORMACIÓN

- Este programa no es un programa de lavado. Es un programa de mantenimiento.
- No ejecute el programa si hay objetos en el interior de la lavadora. Si lo intenta, la máquina detectará automáticamente que hay carga dentro e interrumpirá el programa.

• Bloqueo de seguridad para niños

Puede evitar que los niños manipulen la lavadora utilizando la función de Bloqueo de seguridad para niños. De esta manera evitará que puedan introducir modificaciones en el programa en curso.



INFORMACIÓN

- Si gira el selector de programas con el bloqueo para niños activado, la pantalla muestra el mensaje "Con". Mientras el Bloqueo de seguridad para niños esté activado, no podrá realizar ningún cambio en los programas, en la temperatura seleccionada, en la velocidad o en las funciones auxiliares.
- Si el Bloqueo de seguridad para niños está activado, el programa previamente seleccionado seguirá en funcionamiento aunque seleccione otro programa mediante el selector de programas.

Para activar el Bloqueo de seguridad para niños:

Mantenga pulsado el botón 2 de la función auxiliar durante 3 segundos. Mientras mantenga pulsado el botón durante 3 segundos, se visualizarán C03, C02 y C01 respectivamente; a continuación, se visualizará "Con" para advertir al usuario de que el bloqueo para niños está activado. Si pulsa cualquier botón o gira el selector de programas mientras el Bloqueo de seguridad para niños está activado, se mostrará la misma advertencia.

Para desactivar el Bloqueo de seguridad para niños:

Pulse y mantenga pulsado el botón de función auxiliar 2 por 3 segundos para seleccionar el programa en ejecución. Mientras mantiene pulsado el botón durante 3 segundos, se visualizarán C03, C02 y C01 respectivamente. A continuación, se mostrará "COF" para advertir al usuario de que el bloqueo para niños está desactivado.



INFORMACIÓN

- Además del método anterior, puede desactivar el bloqueo de seguridad para niños si no hay ningún programa en ejecución llevando el selector de programas a la posición Encendido/Apagado y seleccionando a continuación otro programa.
- El bloqueo de seguridad para niños no se desactivará después de un corte de corriente o después de desenchufarlo.

• Antiarrugas+ 3"

Si mantiene pulsado el botón de función auxiliar 3 durante 3 segundos, se seleccionará esta función y se encenderá la luz de seguimiento del programa correspondiente. Cuando se selecciona esta función, el tambor girará durante un máximo de ocho horas para garantizar que la ropa no se arrugue al final del programa. En cualquier momento durante estas ocho horas, puede cancelar el programa y descargar la lavadora. Basta con pulsar cualquier tecla o girar el selector de programas para finalizar la función. La luz de seguimiento del programa permanecerá encendida incluso si termina la función pulsando cualquier botón. Si termina la función girando el selector de programas, la luz de seguimiento del programa permanecerá encendida o se apagará dependiendo del programa seleccionado. Si no cancela la función pulsando el botón de función auxiliar 3 durante 3 segundos, se utilizará también en los siguientes ciclos de lavado.

4.3.11 Ajuste de la hora de finalización

La función Ajuste de la hora de finalización permite ajustar la hora de finalización del programa hasta 19 horas. Puede aumentar este tiempo en intervalos de 1 hora.



INFORMACIÓN

- Por favor, no utilice detergente líquido si ha seleccionado la función Ajuste de la hora de finalización. Pueden quedar manchas en la ropa.

1. Abra la puerta de carga, deposite la colada y añada detergente, etc.
2. Seleccione el programa de lavado, la temperatura, la velocidad de centrifugado y, si es necesario, las funciones auxiliares que desee.

3. Pulse el botón de Ajuste de la hora de finalización y seleccione el tiempo deseado.
4. Pulse el botón Inicio/Pausa. Se muestra el tiempo final de demora ajustado. La cuenta regresiva comenzará para el tiempo final de demora. En la pantalla, "_" se moverá hacia arriba y hacia abajo junto al tiempo final de demora.



INFORMACIÓN

- Si el programa no se ha iniciado, puede añadir ropa sucia a la lavadora durante el tiempo final de demora.

5. Al final de la cuenta regresiva se mostrará la duración del programa seleccionado. El símbolo "_" desaparecerá y el programa seleccionado dará comienzo.

Cambio del tiempo final diferido

Si desea cambiar el tiempo durante la cuenta regresiva: Gire el selector de programa para cancelar la función de tiempo final diferido y, a continuación, vuelva a ajustar el tiempo deseado.

1. Pulse el botón de ajuste de la hora de finalización. Si se pulsa por primera vez, la duración del programa se redondeará al número entero más cercano. Cada vez que pulse este botón, el tiempo se incrementará en una hora.
2. Si desea reducir el tiempo final diferido, pulse el botón de ajuste de la hora de finalización consecutivamente hasta que se muestre la hora deseada.

Cancelación de la función final diferido

Si desea cancelar la cuenta regresiva del tiempo final diferido e iniciar el programa inmediatamente:

1. Ajuste otro programa mediante el selector de programas. De esta manera, se cancelará el tiempo final de demora. La luz Finalizar/Cancelar parpadeará de forma continua.
2. A continuación, seleccione de nuevo el programa que desee ejecutar.
3. Pulse el botón "Inicio/Pausa" para iniciar el programa.

4.3.12 Inicio del programa

1. Pulse el botón "Inicio/Pausa" para iniciar el programa.
2. La luz de seguimiento del programa se encenderá, indicando el inicio del programa.



INFORMACIÓN

- Si no se inicia ningún programa o no se pulsa ninguna tecla en 10 minutos durante el proceso de selección de programa, las luces de la pantalla se apagarán. Una vez que se gira el selector de programa o se pulsa cualquier botón, las luces de la pantalla se encenderán de nuevo.

4.3.13 Seguimiento del programa

El indicador de seguimiento de programa permite comprobar el progreso de un programa en curso. Al principio de cada paso del programa, se encenderá la luz indicadora correspondiente.



INFORMACIÓN

- Si se ha seleccionado la función auxiliar "Antiarrugas+", el LED "Fin" o "End" (en inglés) y el LED "Antiarrugas+" se encenderán al mismo tiempo mientras continúa este paso.
- Para finalizar el programa con el paso "Antiarrugas+", basta con pulsar cualquier tecla o girar el selector de programas.

Puede cambiar los ajustes de las funciones auxiliares, la velocidad y la temperatura sin detener el programa que esté en funcionamiento. Para ello, el cambio que vaya a realizar debe ser algo que se lleve a cabo después del paso del programa que se está ejecutando. Si el cambio no es posible, la luz correspondiente parpadeará tres veces.



INFORMACIÓN

- Si la lavadora no pasa al centrifugado, es posible que la función Retener aclarado esté activa o que el sistema de detección automática de desequilibrio de la carga se haya activado debido a un desequilibrio en la distribución de la colada en la lavadora.

4.3.14 Bloqueo de la puerta de carga

La puerta de carga dispone de un sistema de bloqueo que evita que la puerta de carga se abra cuando el nivel de agua en el tambor desaconseje su apertura.

La luz de la puerta de carga empezará a parpadear al poner la lavadora en el modo de pausa. La lavadora comprueba el nivel del agua en el interior del tambor. Si el nivel es adecuado, la luz de la puerta de carga se apagará y la puerta de carga podrá abrirse en un plazo de 1 a 2 minutos.

Si el nivel no es el adecuado, la luz de la puerta de carga permanecerá encendida y la puerta no podrá abrirse. Si de todas formas tiene que abrir la puerta de carga aunque la luz de la puerta de carga esté encendida, deberá cancelar el programa en curso. Ver "Cancelación del programa".

Apertura de la puerta de carga en caso de un corte de electricidad:



INFORMACIÓN

- En caso de un corte de corriente, se puede abrir la puerta de carga manualmente utilizando la palanca de emergencia que está debajo de la cubierta del filtro de la bomba.



¡ADVERTENCIA!

- Antes de abrir la puerta de carga, hay que asegurarse de que no quede nada de agua dentro de la máquina, con el fin de evitar derrames.

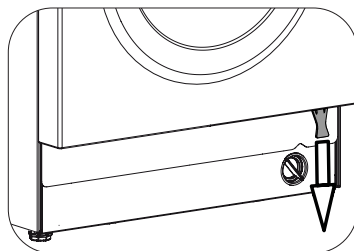

- Apagar y desenchufar el aparato.
- Abrir la puerta de carga tirando de la palanca de emergencia hacia abajo.
- En caso de que la puerta de carga no se abra, tratar de volver a tirar de la palanca hacia abajo.

4.3.15 Modificación de los ajustes una vez iniciado el programa

Paso de la lavadora al modo en pausa

Pulse Inicio/Pausa para poner la lavadora en modo de pausa mientras se está ejecutando un programa. La luz del programa actual parpadeará en el indicador de seguimiento del programa, indicando que la lavadora ha cambiado al modo de pausa.

Asimismo, cuando la puerta esté lista para su apertura, la luz de la puerta de carga como la luz del paso del programa se apagarán.

Cambio de la función auxiliar, la velocidad y la temperatura

Dependiendo del paso que haya alcanzado el programa, puede cancelar o seleccionar funciones auxiliares. Ver "Selección de funciones auxiliares".

También puede cambiar los ajustes de temperatura y velocidad. Ver las secciones "Selección de la velocidad de centrifugado" y "Selección de temperatura".



INFORMACIÓN

- Si no se permite ningún cambio, la luz correspondiente parpadeará tres veces.

Carga y retirada de la colada

1. Pulse el botón "Inicio/Pausa" para poner en pausa la lavadora. La luz de seguimiento de programa correspondiente al paso en el que la lavadora ha pasado al modo de pausa parpadeará.
2. Espere hasta que la puerta de carga pueda abrirse.
3. Abra la puerta de carga y añada o retire prendas de la colada.
4. Cierre la puerta de carga.
5. Realice los cambios que desee en las funciones auxiliares y en los ajustes de temperatura y velocidad de centrifugado.
6. Pulse el botón "Inicio/Pausa" para poner en marcha la lavadora.

4.3.16 Cancelación del programa

Para cancelar el programa, gire el selector de programas para seleccionar otro programa. El programa anterior se cancelará. La luz "Fin/Cancelación" parpadeará de forma continua para indicar que el programa ha sido cancelado. Cuando gire el selector de programas, la lavadora no terminará el programa pero no evacuará el agua del interior. Cuando seleccione e inicie un nuevo programa, éste se pondrá en marcha en función del paso en el que se canceló el programa anterior. Por ejemplo, puede que la lavadora empiece a tomar agua adicional o que prosiga el lavado con el agua contenida en el tambor.



INFORMACIÓN

- Dependiendo del paso en el que se canceló el programa, es posible que tenga que añadir nuevamente detergente y suavizante para el nuevo programa seleccionado.

4.3.17 Fin del programa

Al final del programa, se mostrará el mensaje "Fin" o "End" (en inglés).

1. Espere hasta que la luz de la puerta de carga se apague completamente.
2. Ajustar el selector de programas en la posición de Encendido/Apagado para desconectar la lavadora.
3. Extraiga su colada y cierre la puerta de carga. Su lavadora estará lista ahora para el próximo ciclo de lavado.

4.3.18 Su lavadora dispone de la función "Modo Pausa".

Después de utilizar el botón de encendido/apagado para encender la lavadora, si no inicia ningún programa en el paso de selección o no realiza ninguna otra cosa, o si no hace nada en 10 minutos después de que el programa seleccionado haya terminado, la lavadora pasará automáticamente al modo de ahorro de energía. También, si el aparato tiene una pantalla que muestre una temporización de programa, esta pantalla se apagará completamente. Si gira el selector de programas o bien toca algún botón, las luces volverán a la posición previa. Las selecciones que realice al salir del modo de eficiencia energética pueden cambiar. Compruebe si sus selecciones son correctas antes de iniciar el programa. Si es necesario, haga los ajustes de nuevo. No se trata de un error.

4.4 Mantenimiento y limpieza

La limpieza de la lavadora a regularmente contribuye a prolongar su vida útil y a reducir la frecuencia de aparición de los problemas más comunes.

4.4.1 Limpieza del depósito de detergente

Elimine los residuos de detergente en polvo acumulados en el depósito. Para ello:

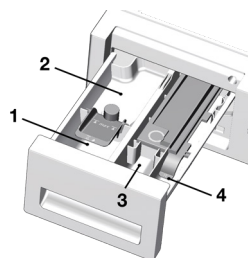

- a. puede extraer el depósito de detergente tirando con fuerza de él hacia usted.



INFORMACIÓN

- Si se empiezan a acumular cantidades anormales de agua y suavizante en el compartimento para suavizante, deberá limpiar el sifón.

- b. lave el depósito de detergente y el sifón en el fregadero con abundante agua tibia. Póngase guantes o utilice un cepillo adecuado para evitar tocar los residuos del depósito durante el lavado.
- c. una vez lavado, vuelva a colocar el depósito en su alojamiento. Compruebe si el sifón está colocado en su posición original.

4.4.2 Limpieza de la puerta de carga y el tambor

Para productos con programa de limpieza del tambor, por favor, vea Manejo del producto - Programas.



INFORMACIÓN

- Repita el proceso de limpieza del tambor cada 2 meses.
- Use un producto antical adecuado para lavadoras.



Tras cada lavado, asegúrese de que no queden sustancias extrañas en el tambor.

Si se obstruyen los orificios del fuelle que se muestran en la figura, ábralos con un palillo.



INFORMACIÓN

- Los cuerpos extraños metálicos oxidarán el tambor. Limpie las manchas de la superficie del tambor con limpiadores para acero inoxidable. Jamás utilice estropajos metálicos.



ADVERTENCIA

- No utilice esponjas o materiales que puedan rayar. Dañarán las superficies pintadas y plásticas.

4.4.3 Limpieza del cuerpo de la lavadora y el panel de control

Limpie el cuerpo de la lavadora con agua jabonosa o detergentes en gel suaves y no corrosivos, según sea necesario, y seque con un trapo suave.

Utilice solo un trapo suave y húmedo para limpiar el panel de control.

4.4.4 Limpieza de los filtros de la toma de agua

En el extremo de cada válvula de toma de agua ubicada en la parte trasera de la lavadora, así como en el punto de conexión de cada manguera de entrada de agua con el grifo, hay un filtro. Estos filtros evitan que los objetos extraños y la suciedad del agua penetren en la lavadora. Límpielos regularmente, puesto que se ensucian con el uso.

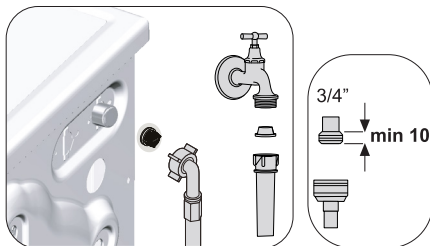

1. Cierre los grifos.

2. Para acceder a los filtros de las válvulas de toma de agua, retire las tuercas de las mangueras de toma de agua. Limpie los filtros con un cepillo adecuado. Si los filtros están muy sucios, extráigalos con unos alicates y a continuación límpielos.
3. Extraiga los filtros y las juntas de los extremos planos de las mangueras de entrada de agua y límpielos en profundidad bajo un chorro de agua corriente.
4. Vuelva a colocar con cuidado las juntas y los filtros en su sitio y apriete con la mano las tuercas de la manguera.

4.4.5 Evacuación del agua restante y limpieza del filtro de la bomba

El sistema de filtros de su lavadora evita que los objetos sólidos tales como botones, monedas o pelusas de los tejidos atasquen el propulsor de la bomba durante la evacuación del agua de lavado. De esta manera, el agua se evacuará si ningún problema y la vida útil de la bomba será mayor.

Si la lavadora no evacúa el agua, es posible que el filtro de la bomba esté atascado.

Es preciso limpiar el filtro siempre que esté atascado o, en todo caso, cada 3 meses. Es preciso evacuar el agua antes de proceder a limpiar el filtro de la bomba.

También hay que evacuar el agua antes de transportar la lavadora (p. ej. en un traslado de domicilio) o en caso de heladas.

- 2 Algunos de nuestros productos disponen de una manguera de drenaje de emergencia y otros no. Siga las siguientes instrucciones para evacuar el agua de la lavadora.

Evacuación del agua en lavadoras que no disponen de manguera de drenaje de emergencia:

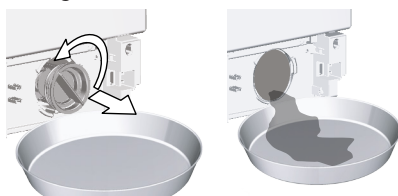

- a. Coloque un recipiente grande delante del filtro para que recoja el agua procedente de éste.
 - b. Afloje el filtro de la bomba (en sentido contrario a las agujas del reloj) hasta que el agua comience a fluir. Llene el recipiente que ha colocado frente al filtro. Tenga siempre a mano un paño para absorber el agua que se derrame.
 - c. Una vez evacuada la totalidad del agua contenida en la lavadora, gire el filtro para extraerlo por completo.
- 3 Limpie los residuos del interior del filtro así como las fibras alrededor de la zona del rotor de la bomba, si las hubiera.
 4. Coloque el filtro.
 5. Si la cubierta del filtro se compone de dos piezas, ciérrela haciendo presión sobre la pestaña. Si la cubierta se compone de una pieza, asiente las pestañas en su sitio en la parte inferior y a continuación haga presión sobre la parte superior para cerrar la cubierta.



ADVERTENCIA

- Las sustancias extrañas que queden en el filtro de la bomba pueden dañar la lavadora o producir ruidos molestos.

Para limpiar el filtro y evacuar el agua:

1. Desenchufe la lavadora para interrumpir el suministro eléctrico.



ADVERTENCIA

- La temperatura del agua en el interior del tambor puede llegar a los 90 °C. Para evitar riesgos de quemaduras, deje que la lavadora se enfríe antes de proceder a limpiar el filtro.

5 Resolución de problemas

El programa no comienza tras haber cerrado la puerta.

- No se pulsó el botón Inicio / Pausa / Cancelar. >>> *Pulse el botón Inicio / Pausa / Cancelar.
- Puede ser difícil cerrar la puerta de carga en caso de carga excesiva. >>> Reducir la cantidad de ropa y asegúrese de que la puerta de carga esté bien cerrada.

No se puede iniciar ni seleccionar el programa.

- Es posible que la lavadora haya pasado al modo de autoprotección por un problema en las redes de suministro (tensión de la línea, presión de agua, etc.). >>> Para cancelar el programa, gire el selector de programas para seleccionar otro programa. El programa anterior se cancelará. (Véase "Cancelación del programa")

Agua en la lavadora.

- Es posible que haya quedado algo de agua en el interior de la lavadora como consecuencia de los procesos de control de calidad aplicados durante la fase de producción. >>> Esto no es un fallo; el agua no es perjudicial para la máquina.

La máquina pasa al modo en pausa una vez el programa ha dado comienzo o no toma agua.

- El grifo está desactivado. >>> Abra los grifos.
- La manguera de toma de agua está doblada. >>> Aplane la manguera.
- El filtro de la toma de agua está atascado. >>> Limpie el filtro.
- Puede que la puerta de carga esté abierta. >>> Cierre la puerta.
- La conexión de agua puede estar mal hecha o es posible que haya un corte en el suministro (cuando el suministro está cortado, los LED de lavado o de aclarado parpadean). >>> Compruebe la conexión del agua. Si hay un corte en el suministro de agua, pulse el botón Inicio/Pausa una vez restablecido el suministro para reanudar el funcionamiento desde el modo en espera.

La máquina no evacúa el agua.

- Puede que la manguera de drenaje esté obstruida o retorcida. >>> Limpie o estire la manguera.
- El filtro de la bomba está atascado. >>> Limpie el filtro.

La lavadora vibra o hace ruidos.

- Puede que la lavadora esté mal equilibrada. >>> Ajuste los pies para nivelar la lavadora.
- Es posible que haya penetrado una sustancia extraña en el filtro de la bomba. >>> Limpie el filtro de la bomba.
- Los pernos de seguridad para el transporte no se han retirado. >>> Retire los pernos de seguridad para el transporte.
- Puede que el volumen de la colada sea demasiado pequeño. >>> Añada más ropa a la máquina.
- Es posible que haya sobrecargado la lavadora. >>> Retire algunas prendas de la lavadora o bien distribuya la carga a mano para que quede bien repartida en la lavadora.
- Puede que la lavadora esté apoyada sobre un elemento rígido. >>> Asegúrese de que la lavadora no esté apoyada sobre ningún objeto o elemento.

Se producen pérdidas de agua por la parte inferior de la lavadora.

- Puede que la manguera de drenaje esté obstruida o retorcida. >>> Limpie o estire la manguera.
- El filtro de la bomba está atascado. >>> Limpie el filtro.

La lavadora se detuvo poco después de haberse iniciado el programa.

- Es posible que la lavadora se haya detenido temporalmente debido a una bajada de la tensión eléctrica. >>> Se reanudará cuando la tensión vuelva a los niveles normales.

La máquina evacúa directamente el agua que recoge.

- Es posible que la manguera de drenaje no esté colocada a una altura correcta. >>> Conecte la manguera de drenaje tal y como se describe en el manual de instrucciones.

No se ve agua dentro de la lavadora durante el proceso de lavado.

- El nivel de agua no se ve desde fuera. >>> No se trata de un fallo.

No se puede abrir la puerta de carga.

- El bloqueo de la puerta se activa a causa del nivel de agua que hay dentro de la máquina. >>> Drene el agua con el programa de Bomba o Centrifugado.
- La máquina está calentando el agua o está en el ciclo de centrifugado. >>> Espere hasta que el programa se complete.
- El Bloqueo de seguridad para niños está activado. El bloqueo de la puerta se desactiva un par de minutos después de que finaliza el programa. >>> Espere un par de minutos hasta que se desactive el bloqueo de la puerta.
- La puerta de carga puede estar atascada debido a la presión que sufre. >>> Agarre el asa y empuje y tire para liberar y abrir la puerta de carga.
- Si no hay electricidad, no se abrirá la puerta de carga del producto. >>> Para abrir la puerta de carga, abra el tapón del filtro de la bomba y empuje hacia abajo el mango de emergencia situado en la parte trasera del tapón mencionado. Véase la sección „Bloqueo de la puerta de carga“

El lavado tarda más tiempo del especificado en el manual.(*)

- La presión de agua es baja. >>> La máquina espera hasta coger la cantidad correcta de agua para evitar una mala calidad de lavado causado por menor cantidad de agua. Por lo tanto, el tiempo de lavado se prolonga.
- Puede que la tensión sea baja. >>> El tiempo de lavado se prolonga para evitar unos resultados poco efectivos de lavado cuando la tensión sea baja.
- Puede que la temperatura de entrada del agua sea baja. >>> El tiempo necesario para calentar el agua aumenta en las estaciones frías. Además, el tiempo de lavado se puede prolongar para evitar malos resultados de lavado.
- Puede haber aumentado el número de aclarados y/o la cantidad de agua para el aclarado. >>> La máquina aumenta la cantidad de agua de aclarado cuando se necesita un buen aclarado y añade una etapa de aclarado adicional si es preciso.
- Es posible que se haya producido un exceso de espuma y que el sistema absorción automática de la espuma se haya activado debido al uso de una cantidad excesiva de detergente. >>> Utilice la cantidad recomendada de detergente.

No hay cuenta atrás del programa. (En modelos provistos de pantalla) (*)

- El temporizador puede detenerse durante la entrada de agua. >>> El indicador del temporizador no realizará la cuenta atrás hasta que la máquina coja una cantidad de agua adecuada. La lavadora esperará hasta que haya suficiente agua para evitar que el resultado del lavado no sea satisfactorio por falta de agua. Posteriormente se reanudará la cuenta atrás.
- El temporizador puede detenerse durante el paso de secado. >>> El temporizador no iniciará la cuenta atrás hasta que la lavadora no alcance la temperatura seleccionada.
- El temporizador puede detenerse durante el paso de centrifugado. >>> Es posible que el sistema de detección automática de desequilibrio de carga se haya activado debido a una distribución irregular de la colada en el tambor.

No hay cuenta atrás del programa. (*)

- Puede que la carga no esté equilibrada en la lavadora. >>> Es posible que el sistema de detección automática de desequilibrio de carga se haya activado debido a una distribución irregular de la colada en el tambor.

La máquina no pasa a la fase de centrifugado. (*)

- Puede que la carga no esté equilibrada en la lavadora. >>> Es posible que el sistema de detección automática de desequilibrio de carga se haya activado debido a una distribución irregular de la colada en el tambor.
- La máquina no centrifuga si no se ha evacuado el agua totalmente. >>> Compruebe el filtro y la manguera de desagüe.
- Es posible que se haya producido un exceso de espuma y que el sistema absorción automática de la espuma se haya activado debido al uso de una cantidad excesiva de detergente. >>> Utilice la cantidad recomendada de detergente.

Lo resultados de lavado no son buenos: La colada está cogiendo un color grisáceo. ()**

- Se ha usado una cantidad de detergente insuficiente durante un largo período de tiempo. >>> Utilice la cantidad de detergente recomendada según la dureza del agua y la cantidad de ropa.
- Se ha lavado a bajas temperaturas durante mucho tiempo. >>> Seleccione la temperatura correcta para la colada que se va a lavar.
- Se utiliza una cantidad de detergente insuficiente para el agua dura. >>> Usar una cantidad insuficiente de detergente con agua dura hace que las manchas se fijen al tejido y que éste se vuelva gris con el tiempo. Es difícil eliminar el tono gris una vez que aparece. Utilice la cantidad de detergente recomendada según la dureza del agua y la cantidad de ropa.
- Se ha utilizado demasiado detergente. >>> Utilice la cantidad de detergente recomendada según la dureza del agua y la cantidad de ropa.

Los resultados de lavado no son buenos: Las manchas persisten o la ropa no se blanquea. ()**

- Se ha utilizado una cantidad de detergente insuficiente. >>> Utilice la cantidad de detergente recomendada según la dureza del agua y la cantidad de ropa.
- Se ha cargado demasiada ropa. >>> No sobrecargue la máquina. Respete las cantidades recomendadas en la tabla de programas y consumos.
- Se han seleccionado un programa y temperatura incorrectos. >>> Seleccione el programa y la temperatura correctos para el colada que se va a lavar.
- Se usa un tipo de detergente incorrecto. >>> Utilice un detergente original adecuado para la máquina.
- Se ha utilizado demasiado detergente. >>> Ponga el detergente en el compartimento correcto. No mezcle la lejía con el detergente.

Los resultados de lavado no son buenos: Han aparecido manchas de grasa en la colada. ()**

- No se realiza una limpieza regular del tambor. >>> Limpie el tambor regularmente. Para ello, vea la sección 4.4.2.

Los resultados de lavado no son buenos: La ropa huele mal. ()**

- Se forman capas de malos olores y bacterias en el tambor como consecuencia de lavar continuamente a temperaturas más bajas y / o en programas cortos. >>> Deje el cajón del detergente así como también la puerta de carga de la máquina entreabiertas después de cada lavado. Así, se evita la formación de un entorno húmedo favorable a la aparición de bacterias.

La ropa ha perdido color. ()**

- Se ha cargado demasiada ropa. >>> No sobrecargue la máquina.
- El detergente en uso está húmedo. >>> Conservar el detergente cerrado en un lugar sin humedad y donde no esté expuesto a altas temperaturas.
- Se ha seleccionado una temperatura más alta. >>> Seleccione el programa y la temperatura correctos para el tipo de colada y el grado de suciedad.

No aclara bien.

- La cantidad, la marca y las condiciones de conservación del detergente no son las adecuadas. >>> Use un detergente adecuado para la lavadora y la colada. Conservar el detergente cerrado en un lugar sin humedad y donde no esté expuesto a altas temperaturas.
- Se ha puesto el detergente en el compartimento incorrecto. >>> Si se pone el detergente en el compartimento de prelavado aunque no se haya seleccionado el ciclo de prelavado, la máquina puede coger este detergente durante el paso del aclarado o del suavizante. Ponga el detergente en el compartimento correcto.
- El filtro de la bomba está atascado. >>> Compruebe el filtro.
- La manguera de drenaje está doblada. >>> Compruebe la manguera de drenaje.

La ropa ha salido rígida del proceso de lavado. ()**

- Se ha usado una cantidad de detergente insuficiente. >>> Usar una cantidad insuficiente de detergente para la dureza del agua puede provocar que la ropa salga rígida con el tiempo. Utilice la cantidad adecuada de detergente para cada nivel de dureza del agua.
- Se ha puesto el detergente en el compartimento incorrecto. >>> Si se pone el detergente en el compartimento de prelavado aunque no se haya seleccionado el ciclo de prelavado, la máquina puede coger este detergente durante el paso del aclarado o del suavizante. Ponga el detergente en el compartimento correcto.
- Es posible que el detergente se haya mezclado con el suavizante. >>> No mezcle el suavizante con el detergente. Lave y limpie el dispensador con agua caliente.

La ropa no huele como el suavizante. ()**

- Se ha puesto el detergente en el compartimento incorrecto. >>> Si se pone el detergente en el compartimento de prelavado aunque no se haya seleccionado el ciclo de prelavado, la máquina puede coger este detergente durante el paso del aclarado o del suavizante. Lave y limpie el dispensador con agua caliente. Ponga el detergente en el compartimento correcto.
- Es posible que el detergente se haya mezclado con el suavizante. >>> No mezcle el suavizante con el detergente. Lave y limpie el dispensador con agua caliente.

Hay restos de detergente en el depósito de detergente. ()**

- Se ha puesto el detergente en el depósito húmedo. >>> Seque el depósito del detergente antes de añadir el detergente.
- El detergente se ha humedecido. >>> Conservar el detergente cerrado en un lugar sin humedad y donde no esté expuesto a altas temperaturas.
- La presión del agua es baja. >>> Compruebe la presión del agua.
- El detergente del compartimento para el lavado principal se ha mojado mientras se cargaba el agua del prelavado. Los agujeros del compartimento del detergente están bloqueados. >>> Revise los agujeros y límpielos si están obstruidos.
- Hay un problema con las válvulas del depósito de detergente. >>> Llame al agente del servicio técnico autorizado.
- Es posible que el detergente se haya mezclado con el suavizante. >>> No mezcle el suavizante con el detergente. Lave y limpie el dispensador con agua caliente.
- No se realiza una limpieza regular del tambor. >>> Limpie el tambor regularmente. Para ello, vea la sección 4.4.2.

Se produce demasiada espuma en la máquina. ()**

- Se están utilizando detergentes inadecuados para la máquina. >>> Utilice detergentes adecuados para la lavadora.
- Se ha utilizado una cantidad de detergente excesiva. >>> Use una cantidad de detergente recomendada apropiada para la colada.
- El detergente se ha guardado con condiciones inadecuadas. >>> Guarde el detergente en un lugar seco y cerrado. No lo guarde en lugares demasiado calientes.
- Algunos tejidos de red como el tul pueden producir demasiada espuma debido a su textura. >>> Use cantidades de detergente más pequeñas para este tipo de tejidos.
- Se ha puesto el detergente en el compartimento equivocado. >>> Ponga el detergente en el compartimento correcto.
- El suavizador se retira antes de tiempo. >>> Es posible que haya un problema en las válvulas o en el dispensador de detergente. En ese caso, llame al servicio técnico autorizado.

El depósito de detergente rebosa espuma.

- Se ha utilizado demasiado detergente. >>> Prepare una mezcla de 1 cucharada de suavizante y ½ litro de agua y viértala en el compartimento de lavado principal del depósito de detergente. >>> Añada a la lavadora un detergente que sea adecuado a los programas y cargas máximas indicadas en la tabla de «Programas y consumos». Cuando use productos adicionales (quitamanchas, lejías, etc.), reduzca la cantidad de detergente.

La colada permanece húmeda al final del programa. (*)

- Es posible que se haya producido un exceso de espuma y que el sistema absorción automática de la espuma se haya activado debido al uso de una cantidad excesiva de detergente. >>> Utilice la cantidad recomendada de detergente.

(*) Si las prendas no están distribuidas uniformemente dentro del tambor, se omite el centrifugado para evitar dañar tanto la lavadora como su entorno. Es necesario reacomodar las prendas y volver a centrifugar.

(**) No se realiza una limpieza regular del tambor. Limpie el tambor de forma regular. Consulte 4.4.2



¡PRECAUCIÓN!

- Si no puede solucionar el problema aún siguiendo las instrucciones en esta sección, póngase en contacto con su proveedor o bien con un Servicio técnico autorizado. Si la lavadora no funciona, jamás trate de repararla por su cuenta.

beko

Lavadora

Manual del usuario



WITV 8712 XWOR



1 Instruções gerais de segurança

Esta seção inclui instruções de segurança que podem ajudar a prevenir riscos de ferimentos e danos ao material. Todos os tipos de garantia ficarão sem efeito caso estas instruções não sejam acatadas.

1.1 Segurança da vida e da propriedade



CUIDADO!

- Nunca coloque o produto sobre pisos cobertos com tapetes ou carpetes. Caso contrário, a falta de fluxo de ar por debaixo da máquina provocará o sobreaquecimento das partes elétricas. Isto acarretará problemas ao seu produto.
- Desligue a ficha do produto da tomada se não estiver a ser utilizado.
- Os procedimentos de instalação e reparação devem ser realizados sempre pelo Agente de Assistência Técnica autorizado. O fabricante não poderá ser responsabilizado por danos que possam surgir por procedimentos realizados por pessoas não autorizadas.

- As mangueiras de abastecimento e descarga devem ser sempre apertadas de forma segura e estarem em perfeito estado. Caso contrário, existe o risco de fuga de água.
- Nunca abra a porta de carregamento ou remova o filtro se ainda houver água dentro da máquina. Caso contrário, ocorrerá o risco de inundação e ferimento devido a água quente.
- Não force a abertura da porta de carregamento trancada. A porta abrirá imediatamente após finalização do ciclo de lavagem. Se a porta não abrir, empregue as soluções fornecidas na secção de Resolução de Problemas para o erro "A porta de carregamento não abre". Se forçar a porta de carregamento para que abra, a porta e o mecanismo de bloqueio podem ficar danificados.
- Use apenas detergentes, amaciadores e suplementos apropriados para máquinas de lavar automáticas.
- Siga as instruções das etiquetas dos produtos têxteis e da embalagem do detergente.



1.2 Segurança contra superfície quente



CUIDADO!

- O vidro da porta de carregamento fica muito quente quando lava a temperaturas mais altas. Portanto, acima de tudo, não deixe que as crianças toquem no vidro da porta de carregamento durante a lavagem.

1.3 Segurança das crianças



CUIDADO!

- Este produto pode ser usado por crianças com 8 anos ou mais e por pessoas com capacidades físicas, sensoriais e mentais não totalmente desenvolvidas ou com falta de experiência e conhecimento, desde que sejam supervisionadas ou esclarecidas sobre a utilização segura do produto e os riscos a ela inerentes. As crianças não devem brincar com a máquina. As tarefas de limpeza e manutenção não devem ser feitas por crianças, a não ser que supervisionadas por alguém. Crianças com menos de 3 anos de idade devem ser mantidas afastadas exceto se continuamente supervisionadas.
- Os materiais de embalagem são perigosos para as crianças. Guarde os materiais de embalagem num local seguro, fora do alcance de crianças.



CUIDADO!

- Os produtos elétricos são perigosos para as crianças. Mantenha as crianças afastadas do produto quando estiver em funcionamento. Não as deixe brincar com o produto. Utilize a função de bloqueio para crianças para evitar que interajam com o produto.
- Não se esqueça de fechar a porta de carregamento quando sair do compartimento onde o produto está instalado.
- Guarde todos os detergentes e aditivos num local seguro afastado do alcance das crianças, fechando a tampa do reservatório de detergente ou selando a embalagem de detergente.

1.4 Segurança elétrica



PERIGO

- Se o produto tiver algum defeito não deve ser utilizado, a não ser que seja reparado pelo Agente de Assistência Técnica Autorizado. Há risco de choque elétrico!
- Este produto foi concebido para recomeçar a funcionar após uma interrupção de energia. Se quiser cancelar o programa, consulte a secção "Cancelar o programa".



PERIGO

- Ligue o produto a uma tomada de parede protegida por um fusível de 16 A. Não negligencie a instalação à terra, que deve ser feita por um electricista qualificado. A nossa empresa não deverá ser responsabilizada por qualquer dano que possa ocorrer se o produto for utilizado sem uma ligação à terra conforme as normas locais.
- Nunca lave o produto derramando ou vertendo água sobre ele! Há risco de choque elétrico!
- Nunca toque na ficha do cabo de alimentação com as mãos molhadas! Nunca puxe pelo cabo para retirar da tomada. Pressione sempre a tomada com uma mão e puxe a ficha com a outra mão.



PERIGO

- O produto não deverá estar com a ficha ligada à tomada durante os procedimentos de instalação, manutenção, limpeza e reparação.
- Se o cabo de alimentação estiver danificado deverá ser substituído pelo fabricante, pelo serviço autorizado ou por pessoal igualmente qualificado (de preferência um electricista) ou alguém indicado pelo importador, a fim de se evitar possíveis riscos.

2. Instruções importantes sobre o meio-ambiente

2.1 Conformidade do a Directiva WEEE



Este produto cumpre com a directiva WEEE de UE (2012/19/EU). Este produto ostenta o símbolo de classificação seletiva para resíduos de equipamentos elétricos e eletrónicos (REEE).

Este produto foi fabricado com peças e materiais de alta qualidade e que podem ser reutilizados e reciclados. Não elimine o produto velho junto com o lixo doméstico normal e outros tipos de lixo no fim da sua vida útil. Leve-o a um ponto de recolha para reciclagem de equipamento elétrico e eletrónico. Consulte as suas autoridades locais para se informar sobre estes pontos de recolha.

Cumprimento com a directiva RoHS:

O produto que adquiriu cumpre com a directiva RoHS da UE (2011/65/EU). Não contém os materiais perigosos ou proibidos especificados na directiva.

2.2 Informações da embalagem

Os materiais de embalagem do produto são fabricados a partir de materiais recicláveis, conforme os nossos Regulamentos Ambientais Internacionais. Não elimine os materiais de embalagem junto com o lixo doméstico ou outros. Leve-os aos pontos de recolha de material de embalagem indicados pelas autoridades locais.

3. Utilização prevista

- Este produto destina-se ao uso doméstico. Não é apropriado para uso comercial e não deve ser usado para além daquilo a que se destina.
- O produto só deve ser utilizado para lavagem e enxugamento de roupas que sejam indicadas para isso.
- O fabricante declina qualquer responsabilidade pelo uso ou transporte incorrecto.
- A vida útil do seu produto é de 10 anos. Durante este período, estarão disponíveis peças de reposição originais para funcionar correctamente o equipamento.
- O eletrodoméstico foi concebido para utilização doméstica e semelhantes, tais como:
 - zonas de cozinha em lojas, escritórios e outros ambientes profissionais;
 - casas de campo;
 - utilização por clientes em hotéis, motéis e outros ambientes de tipo residencial;
 - ambientes tipo pensões;
 - áreas de utilização comum em blocos de apartamentos ou lavandarias automáticas.

4 Especificações técnicas

Nome do fornecedor ou marca comercial	Beko
Nome do modelo	WITV 8712 XW0R
	7178483900
Capacidade nominal (kg)	8
Velocidade máxima de centrifugação (rpm)	1400
Incorporado	Sim
Altura (cm)	82
Largura (cm)	60
Profundidade (cm)	56
Entrada única de água / Entrada dupla de água	• / -
• Disponível	
Entrada eléctrica (V/Hz)	230 V / 50Hz
Corrente total (A)	10
Potência total (W)	2200
Código do modelo principal	9211



INFORMAÇÃO

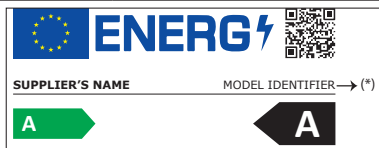

- O modelo de informação, conforme armazenado na base de dados do produto, pode ser consultado acedendo ao seguinte website e procurando pelo seu identificador de modelo(*), encontrado no rótulo energético.

<https://eprel.ec.europa.eu/>

4.1 Instalação

- Consulte o Agente da assistência autorizada mais próximo para a instalação do seu produto.
- A preparação do local e instalações elétrica, da torneira de fornecimento de água e dos sistemas de descarregamento de água no local da instalação são de responsabilidade do cliente.
- Certifique-se que as mangueiras de entrada e descarga de água, assim como o cabo de alimentação, não fiquem dobrados, apertados ou comprimidos ao empurrar o produto para o seu lugar após a instalação ou procedimentos de limpeza.
- Certifique-se que a instalação e as ligações eléctricas sejam realizadas pela assistência autorizada. O fabricante não poderá ser responsabilizado por danos que possam surgir por procedimentos realizados por pessoas não autorizadas.
- Antes da instalação, verifique visualmente se o produto tem defeitos. Caso possua, não o instale. Os produtos danificados provocam riscos para a sua segurança.

4.1.1 Local apropriado para instalação

- Posicione o produto sobre uma superfície rígida, nivelada e uniforme. Não pouse sobre um carpete ou tapete felpudo ou outras superfícies semelhantes.
- O peso total da máquina de lavar e da máquina de secar, com carga total, quando estão colocadas uma sobre a outra atinge aprox. 180 quilogramas. Coloque o produto sobre um piso sólido e plano que possua capacidade suficiente para suportar a carga!
- Não coloque o produto sobre o cabo de alimentação.
- Não instale o produto em locais onde a temperatura possa descer abaixo dos 0°C.
- Recomendamos que mantenha uma folga nas laterais da máquina de modo a reduzir a vibração e o ruído
- Num piso com degraus, não coloque a produto próximo da extremidade ou sobre uma plataforma.
- Não coloque fontes de calor, tais como fogões, ferros de engomar, fornos, etc., sobre a máquina de lavar e não os utilize sobre o produto.

4.1.2 Retirar o reforço da embalagem



Incline a máquina para trás para retirar o reforço da embalagem. Retire o reforço da embalagem puxando pela fita. Não realize este procedimento por conta própria.

4.1.3 Remover os bloqueios de transporte

- 1 Desaperte todos os parafusos com uma chave apropriada até que rodem livremente.
- 2 Remova os parafusos de segurança de transporte rodando-os ligeiramente.
- 3 Fixe as tampas plásticas fornecidas no saco que contém o Manual do utilizador nos orifícios no painel traseiro.

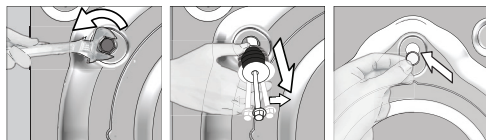

CUIDADO!

- Remova os parafusos de segurança de transporte antes colocar a máquina de lavar em funcionamento! Caso contrário, o produto ficará danificado.



INFORMAÇÃO

- Guarde os parafusos de segurança para o transporte num local seguro para que sejam reutilizados caso a máquina precise de ser novamente removida no futuro.
- Instale os parafusos de segurança para o transporte na ordem inversa ao procedimento de desmontagem.
- Nunca desloque o produto sem que os parafusos de segurança para o transporte estejam devidamente fixados no lugar!

4.1.4 Ligar o abastecimento de água



INFORMAÇÃO

- A pressão do abastecimento de água necessária para que a máquina funcione deve situar-se entre 1 e 10 bar (0,1 – 1 MPa). É necessário ter entre 10 – 80 litros de água a correr da torneira, totalmente aberta, por minuto para que a sua máquina funcione sem dificuldades. Instale uma válvula de redução da pressão, caso a pressão da água seja superior.



CUIDADO!

- Os modelos com uma entrada de água única não deverão ser ligados a uma torneira de água quente. Se tal acontecer, a roupa ficará estragada ou o produto comutará para o modo de proteção e não funcionará.
- Não utilize mangueiras de entrada de água velhas ou usadas no produto novo. Poderão provocar nódoas nas suas roupas.

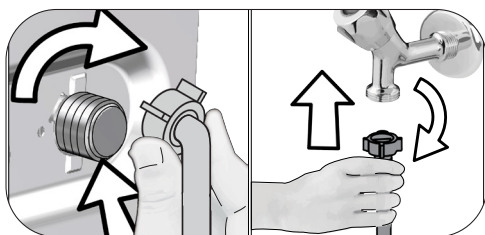

- 1 Aperte manualmente as porcas da mangueira. Nunca utilize uma ferramenta para apertar as porcas.
- 2 Quando a ligação estiver concluída, verifique se há problemas de fugas nos pontos de união, abrindo totalmente as torneiras. Se existir qualquer fuga, feche a torneira e retire a porca. Reaperte a porca cuidadosamente após verificar o vedante. Para evitar fugas de água e os danos resultantes, mantenha as torneiras fechadas quando não estiver a utilizar a máquina.

4.1.5 Ligar a mangueira de descarga ao escoamento

- Ligue a extremidade da mangueira de drenagem directamente à drenagem de águas residuais, à pia ou lavatório.



CUIDADO!

- A sua casa ficará inundada se a mangueira sair do seu compartimento durante a descarga de água. Além disso, há risco de escaldamento devido às altas temperaturas da lavagem! Para evitar tais situações e para assegurar que a máquina realize os processos de entrada e de descarga de água sem problemas, fixe a mangueira de descarga com segurança.

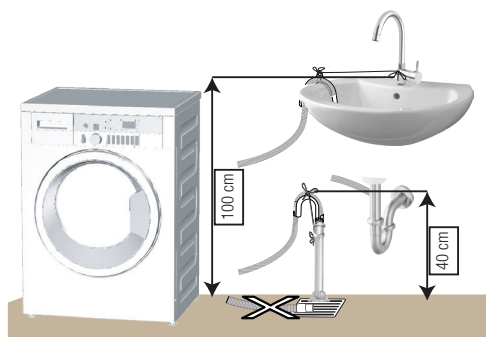

- Ligue a mangueira de descarga a uma altura mínima de 40 cm e máxima de 100 cm.
- No caso da mangueira ser levantada depois de baixada ao nível do chão ou junto ao chão (menos que 40 cm acima do solo), a descarga de água torna-se mais difícil e a roupa poderá sair excessivamente molhada. Por isso, respeite as alturas descritas na figura.
- Para evitar o fluxo de retorno de água utilizada para dentro da máquina e para permitir uma descarga fácil, não introduza a extremidade da mangueira dentro de água utilizada nem a coloque no escoadouro com mais do que 15 cm. Se for muito comprida, corte-lhe um pouco.
- A extremidade da mangueira não deverá ser dobrada, pisada e a mangueira não deverá ficar apertada entre o escoadouro e a máquina.

- Se o comprimento da mangueira for muito curto, utilize-a adaptando-lhe uma mangueira de extensão original. O comprimento da mangueira não deve ser superior a 3,2 m. Para evitar fugas de água, a ligação entre a mangueira de extensão e a mangueira de descarga do produto deverá ser bem segura com uma abraçadeira apropriada, para que não se desprenda e provoque fugas.
- Para o sistema operar corretamente, a bolha no interior do nível de água deve encontrar-se no **meio**.
- Se a bolha no interior no nível de água estiver à **esquerda**, o pé **direito** pré-definido da máquina de lavar deve ser ajustado.
- Se a bolha no interior no nível de água estiver à **direita**, o pé **esquerdo** pré-definido da máquina de lavar deve ser ajustado.

4.1.6 Ajustar os pés



CUIDADO!

- Para assegurar que o produto funcione mais silenciosamente e sem vibrações, deverá estar nivelado e equilibrado sobre os seus pés. Equilibre a máquina ajustando os pés. Caso contrário, o produto poderá deslocar-se do seu lugar e provocar problemas de compressão e vibrações.
- Não use ferramentas para desapertar as porcas de bloqueio. Caso contrário, elas ficarão danificadas.

1. Desaperte manualmente as porcas de bloqueio nos pés.
2. Ajuste os pés até que o produto fique nivelado e equilibrado.
3. Aperte manualmente todas as porcas de bloqueio outra vez.

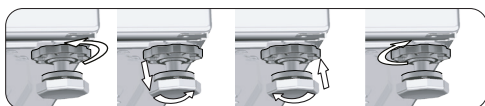

Ajustar os pés com o nível de água

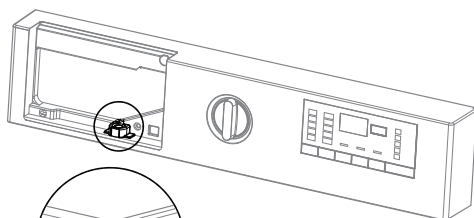

- Deve remover a gaveta do detergente para definir o nível de água.

- Se a bolha no interior no nível de água estiver **atrás**, os pés **dianteiros** pré-definidos da máquina de lavar devem ser ajustados para a esquerda (sentido dos ponteiros do relógio).
- Se a bolha no interior no nível de água estiver na **frente**, os pés **frente** pré-definidos da máquina de lavar devem ser ajustados para a direita (sentido contrário dos ponteiros do relógio).

4.1.7 Ligação eléctrica

Ligue o produto a uma tomada de parede protegida por um fusível de 16 A. A nossa empresa não deverá ser responsabilizada por qualquer dano que possa ocorrer se o produto for utilizado sem uma ligação à terra conforme as normas locais.

- A ligação deverá estar em conformidade com os regulamentos nacionais.
- A cablagem do circuito da tomada eléctrica deve ser suficiente de forma a cumprir os requisitos do aparelho. É recomendada a utilização de um interruptor com circuito de falha de aterramento (GFCI).
- A ficha do cabo de alimentação deve ser de fácil alcance após a instalação.
- Se o valor atual do fusível ou do disjuntor na casa for inferior a 16 amperes, consulte um electricista qualificado para instalar um fusível de 16 amperes.
- A voltagem especificada no capítulo "Especificações técnicas" deve ser igual a voltagem eléctrica da sua casa.
- Não faça ligações através de cabos de extensão ou fichas triplas.



CUIDADO!

- Os cabos de alimentação danificados deverão ser substituídos pelos Agentes de Assistência Técnica Autorizados.

4.1.8 Utilização inicial



Antes de começar a usar o produto, certifique-se que todas as preparações estão concluídas de acordo com as instruções nas secções

"Instruções importantes de segurança e ambientais" e "Instalação".

Para preparar o produto para lavar roupa, execute a primeira operação no programa Limpeza do tambor. Se este programa não estiver disponível na sua máquina, aplique o método descrito na secção 4.4.2.



INFORMAÇÃO

- Use um anticalcário apropriado para máquinas de lavar.
- Pode ter ficado alguma água no produto devido aos processos de controlo de qualidade na produção. Isto não é prejudicial para o produto.

4.2 Preparação

4.2.1 Separar a roupa

- Separe a roupa de acordo com o tipo de tecido, cor, grau de sujidade e temperatura permissível da água.
- Observe as instruções presentes nas etiquetas do vestuário.

4.2.2 Preparar a roupa para a lavagem

- As roupas para lavar com metais pregados, tais como sutiãs com suportes, fivelas de cintos e botões de metal danificarão a máquina. Retire as peças metálicas ou lave as roupas dentro de um saco de roupa ou fronha.
- Retire todos os objetos dos bolsos, tais como moedas, canetas e clips de papel, vire os bolsos do avesso e escoe-os. Tais objetos podem danificar o produto ou originar ruídos.
- Coloque as peças pequenas, como peúgas de criança e meias de vidro, num saco para roupas ou numa fronha.
- Ponha os cortinados na máquina sem os comprimir. Remova os itens pregados no cortinado.
- Feche os fechos de correr, cosa os botões soltos e remende os rasgões.
- Lave os produtos com a etiqueta "lavável na máquina" ou "lavável a mão" apenas num programa adequado.
- Não lave junto roupas brancas e coloridas. Roupas de algodão de cor escura e novas soltam muita tinta. Lave-as separadamente.
- As nódoas resistentes devem ser tratadas apropriadamente antes da lavagem. Se não tiver a certeza, verifique junto a um local de limpeza a seco.
- Utilize somente corantes/modificadores de cor e anticalcários apropriados para máquina de lavar. Observe sempre as instruções na embalagem.
- Lave as calças e roupas delicadas do avesso.
- Guarde os itens de roupa feitos de lã Angorá no congelador por algumas horas, antes de lavar. Isto reduzirá a formação de borbotos.
- As roupas que estão sujeitas a materiais como farinha, pó de calcário, leite em pó, etc., devem ser intensamente sacudidas antes de colocar na máquina. Tais pós e poeiras na roupa poderão acumular-se nas partes interiores da máquina ao longo do tempo e podem causar danos.

4.2.3 Sugestões para a poupança de energia e água

A informação seguinte ajudá-lo(a)-á a utilizar o produto de uma forma ecológica e que permita o uso eficaz de energia/água.

- Utilize o produto com a maior capacidade permitida pelo programa que seleccionou, mas não o sobrecarregue. Ver "Tabela de programas e consumo".
- Observe as instruções de temperatura na embalagem do detergente.
- Lave a roupa ligeiramente suja a baixas temperaturas.
- Use programas mais rápidos para pequenas quantidades de roupa ligeiramente suja.
- Não use a pré-lavagem e altas temperaturas para roupa que não esteja bastante suja ou manchada.
- Se planeia secar a sua roupa numa máquina de secar, selecione a velocidade de centrifugação mais alta recomendada durante o processo de lavagem.
- Não use uma quantidade de detergente além da recomendada na embalagem do mesmo.

4.2.4 Carregar a roupa

1. Abra a porta de carregamento.
2. Coloque as roupas na máquina folgadoamente.
3. Empurre a porta de carregamento para a fechar, até ouvir um estalido. Verifique se não ficou nenhuma peça presa na porta.

4.2.5 Capacidade correcta de carregamento

A capacidade máxima de carregamento depende do tipo de roupa, do grau de sujidade e do programa de lavagem pretendido.

A máquina ajusta automaticamente a quantidade de água de acordo com o peso da roupa carregada.



AVISO

- Siga as informações da "Tabela de consumo e programas". Se sobrecarregada, o desempenho de lavagem da máquina diminuirá. Além disso, poderão ocorrer problemas de vibração e ruídos.

4.2.6 Usar o detergente e o amaciador

Escolher o tipo de detergente

O tipo de detergente a ser utilizado depende do programa de lavagem, do tipo e da cor do tecido.

- Use diferentes detergentes para roupa branca e de cor.

- Lave as suas roupas delicadas apenas com detergentes especiais (detergente líquido, champô para lãs, etc.), usados unicamente para roupas delicadas e nos programas sugeridos.
- Quando lavar roupa de cor escura e colchas, recomenda-se a utilização de detergente líquido.
- Lave lãs nos programas sugeridos com detergentes específicos, feitos especialmente para lãs
- Consulte a parte das descrições dos programas para saber mais sobre os programas sugeridos para diferentes têxteis.
- Todas as recomendações sobre detergentes são válidas para a série de programas de temperatura seleccionável.



CUIDADO!

- Use apenas detergentes fabricados especialmente para máquinas de lavar.
- Não use sabão em pó.



INFORMAÇÃO

- Ao usar detergente, amaciador, goma, corante de tecido, lixívia ou removedor de calcário, leia atentamente as instruções do fabricante na embalagem e observe os valores da dosagem sugeridos. Use o copo de medida, se disponível.

Gaveta do detergente

A gaveta do detergente da sua máquina de lavar consiste de quatro diferentes compartimentos para detergente em pó para a lavagem principal, detergente líquido para a lavagem principal, amaciador líquido e detergente em pó para a pré-lavagem. Cada um desses aditivos de roupa é dispensado automaticamente no devido tempo durante o programa de lavagem.

Não coloque os aditivos de roupa diretamente dentro do tambor. Use sempre a gaveta de detergente.

Não feche a gaveta demasiado rápido após colocar os aditivos de roupa. Isto pode fazer com que os aditivos sejam dispensados antecipadamente, criando resultados insatisfatórios da lavagem e danificando os tecidos.



INFORMAÇÃO

- Não abra a gaveta durante o programa de lavagem.

Os compartimentos da gaveta de detergente são indicados abaixo:

- 1) Compartimento esquerdo com o número “II” (compartimento da lavagem principal para detergente em pó ou lixívia/antidódoas em pó)
- 2) Compartimento esquerdo com o número “II” (compartimento da lavagem principal para detergente líquido ou antidódoas líquido)
- 3) Compartimento do meio com o número “I” (compartimento da pré-lavagem para detergente em pó, lixívia ou antidódoas em pó - a lixívia líquida deve ser adicionada durante a pré-lavagem ou durante a primeira fase de enxaguamento do programa de lavagem). A lixívia líquida deve ser adicionada manualmente enquanto a máquina está a deixar entrar água.
- 4) Compartimento direito com o símbolo “❀” (compartimento do amaciador líquido)

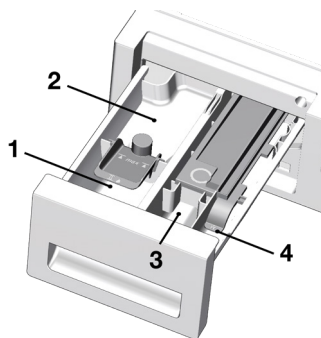

(II) Compartimento para lavagem principal

Antes de iniciar o programa de lavagem, coloque detergente em pó no compartimento esquerdo com o número “II”. Use o copo de medida do fabricante do detergente e siga as instruções da embalagem. A lixívia/antidódoas em pó também devem ser colocados neste compartimento.

Coloque o detergente líquido no compartimento da lavagem principal com o número “II” antes de iniciar o programa de lavagem. O antidódoas líquido também deve ser colocado neste compartimento.

Coloque a quantidade sugerida de detergente líquido no compartimento da esquerda com o símbolo “II” e dilua-o até a linha de nível de enchimento máximo (máx. II) com água quente.

Principalmente os detergentes concentrados devem ser diluídos com água quente; caso contrário, com o passar do tempo, o sifão poderá ficar obstruído.

Não encha com detergente para além da linha de nível máximo de enchimento; caso contrário, a quantidade excessiva de detergente irá para a roupa sem água e pode resultar em nódoas no vestuário. Neste caso, precisará tornar a encher o compartimento. Não verta o detergente diretamente na roupa, já que isto poderá causar nódoas na mesma.

Compartimento do amaciador líquido

Coloque a quantidade sugerida de amaciador líquido no compartimento direito com o símbolo “❀” e dilua-o até a linha de nível de enchimento máximo (máx. ❀) com água quente.

Principalmente os amaciadores concentrados devem ser diluídos com água quente; caso contrário, com o passar do tempo, o sifão poderá ficar obstruído.

Não encha com amaciador para além da linha de nível máximo de enchimento; caso contrário, a quantidade excessiva de amaciador irá misturar-se com a água de lavagem e precisará de tornar a encher o compartimento. Não verta o amaciador diretamente na roupa, já que isto poderá causar nódoas na mesma.

O amaciador líquido será libertado automaticamente na fase de enxaguamento final do programa de lavagem.

(I) Compartimento de pré-lavagem

Coloque o detergente em pó de pré-lavagem ou o antidódoas em pó no compartimento do meio com o número “I”.

Também pode colocar a lixívia líquida neste compartimento enquanto a máquina recebe água durante a fase da pré-lavagem ou do primeiro enxaguamento. Adicionar lixívia líquida enquanto a máquina recebe água permite que ela seja diluída antes que se misture na roupa.

Tem que selecionar a opção de enxaguamento extra se usar a lixívia líquida num programa de lavagem. A lixívia deve ser removida da roupa com o enxaguamento; caso contrário, pode causar irritação à pele.



INFORMAÇÃO

- Leia as instruções de dosagem e a etiqueta das suas roupas cuidadosamente antes de usar lixívia líquida.

Goma

- Adicione goma líquida, goma em pó ou corante no compartimento do amaciador, conforme as instruções da embalagem.
- Não use amaciador e goma para tecido juntos num mesmo ciclo de lavagem.
- Limpe o interior do tambor após usar goma.

Lixívia









































Se for usar lixívia regularmente na sua máquina, é sugerido selecionar um programa com fase de pré-lavagem e adicionar a lixívia no início da pré-lavagem sem colocar detergente no compartimento de pré-lavagem. Alternativamente, é sugerido selecionar um programa com enxaguamento extra e adicionar lixívia enquanto a máquina recebe água da gaveta de detergente na primeira fase de enxaguamento. A lixívia não deve ser misturada com detergente. Como a lixívia pode causar irritação à pele, deve ser usadas pequenas quantidades e realizar um enxaguamento completo. Não verta a lixívia diretamente sobre as roupas e não a utilize para roupas de cor.

Quando usar lixívia à base de oxigénio, siga as instruções na embalagem e selecione um programa de temperatura baixa. A lixívia à base de oxigénio pode ser usada junto com o detergente. Contudo, se não tiver a mesma densidade que o detergente, deve então ser adicionada no compartimento direito número "II" depois do detergente se misturar com a água.

Eliminar a formação de calcário

- Quando necessário, utilize somente removedores de calcário apropriados especificamente para máquinas de lavar e siga sempre as instruções da embalagem.

Tabela de símbolos

4.2.7 Dicas para uma lavagem eficiente

		Roupas			
		Cores leves e roupa branca	Cores	Cores escuras	Roupa Delicada/Lãs/Sedas
		(Escala de temperatura recomendada baseada no nível de sujidade: 40 a 90 °C)	(Escala de temperatura recomendada baseada no nível de sujidade: fria -40 °C)	(Escala de temperatura recomendada baseada no nível de sujidade: fria -40 °C)	(Escala de temperatura recomendada baseada no nível de sujidade: fria -30 °C)
Nível de sujidade	Muito sujas (nódoas difíceis, tais como gordura, café, frutas e sangue.)	Podem ser necessário realizar a pré-lavagem ou pré-tratar as nódoas. Os detergentes líquidos e em pó recomendados para roupas brancas podem ser usados nas dosagens recomendadas para as roupas muito sujas. Recomenda-se usar detergentes em pó para eliminar nódoas de lama e de terra e nódoas que são sensíveis a lixívia.	Os detergentes líquidos e em pó, recomendados para roupas de cor, podem ser usados nas dosagens recomendadas para as roupas muito sujas. Recomenda-se usar detergentes em pó para eliminar nódoas de lama e de terra e nódoas que são sensíveis a lixívia. Use detergentes sem lixívia.	Os detergentes líquidos apropriados para roupas de cor e escuras podem ser usados nas dosagens recomendadas para as roupas muito sujas.	Prefira detergentes líquidos fabricados para roupas delicadas. As roupas de lã e de seda devem ser lavadas com detergentes especiais para lã.
	Com sujidade normal (Por exemplo, nódoas nos colarinhos e punhos causadas pelo suor do corpo)	Os detergentes líquidos e em pó recomendados para roupas brancas, podem ser usados nas dosagens recomendadas para as roupas com sujidade normal.	Os detergentes líquidos e em pó recomendados para roupas de cor podem ser usados nas dosagens recomendadas para as roupas com sujidade normal. Use detergentes sem lixívia.	Os detergentes líquidos apropriados para roupas de cor e escuras podem ser usados nas dosagens recomendadas para as roupas com sujidade normal.	Prefira detergentes líquidos fabricados para roupas delicadas. As roupas de lã e de seda devem ser lavadas com detergentes especiais para lã.
	Ligeiramente sujas (Sem nódoas visíveis.)	Os detergentes líquidos e em pó recomendados para roupas brancas, podem ser usados nas dosagens recomendadas para as roupas ligeiramente sujas.	Os detergentes líquidos e em pó recomendados para roupas de cor podem ser usados nas dosagens recomendadas para as roupas ligeiramente sujas. Use detergentes sem lixívia.	Os detergentes líquidos apropriados para roupas de cor e escuras podem ser usados nas dosagens recomendadas para as roupas ligeiramente sujas.	Prefira detergentes líquidos fabricados para roupas delicadas. As roupas de lã e de seda devem ser lavadas com detergentes especiais para lã.

4.2.8 Apresentação da duração do programa

Podem ver a duração do programa no visor da sua máquina enquanto seleciona um programa. A duração do programa é automaticamente ajustada consoante a quantidade de roupa que colocar na máquina, a quantidade de espuma, condições em que a carga está desequilibrada, as flutuações na alimentação elétrica, a pressão da água e as definições do programa.

CASO ESPECIAL: No início dos programas Algodão e Económico Algodão, o visor apresenta a duração de meia carga, que é o utilizado normalmente. A máquina deteta a carga real 20 a 25 minutos após o início do programa. Se a carga detetada ultrapassar a meia carga; o programa de lavagem será ajustado para compensar e a duração do programa será automaticamente aumentada. Pode acompanhar esta alteração pelo visor.

4.3 Colocar o produto em funcionamento

4.3.1 Painel de controlo

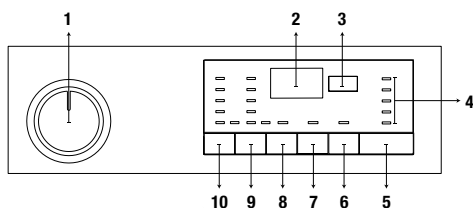

- 1 - Botão de seleção do programa (Posição superior On/Off [ligar/desligar])
- 2 - Visor
- 3 - Botão de ajuste da hora de finalização
- 4 - Indicador de acompanhamento do programa
- 5 - Botão "Iniciar/Pausa"
- 6 - Botão de função auxiliar 3
- 7 - Botão de função auxiliar 2
- 8 - Botão de função auxiliar 1
- 9 - Botão de ajuste da velocidade de centrifugação
- 10 - Botão de ajuste da temperatura

4.3.2 Preparar a máquina

1. Certifique-se de que as mangueiras estão ligadas com firmeza.
2. Ligue a ficha da máquina na tomada.
3. Abra completamente a torneira.
4. Coloque a roupa na máquina.
5. Adicione detergente e amaciador de roupas.

4.3.3 Seleção do programa e dicas para uma lavagem eficiente

1. Seleccione o programa apropriado ao tipo, quantidade e grau de sujidade da roupa, de acordo com a "Tabela de consumo e programas" e a tabela de temperatura abaixo.
2. Utilize o botão de Seleção do programa para seleccionar o programa desejado.

4.3.4 Tabela de consumo e programas

PT	Programa	Carga Max. (kg)	Consumo de água (lit)	Consumo de energia (kWh)	Velocida máx.	Função auxiliar				Escala da temperatura em °C seleccionável
						Pré-lavagem	Rápida	Enxaguamento extra	Anti-amarratamento+	
Algodão	90	8	95	2,40	1400	•	•	•	•	Fria-90
	60	8	95	1,80	1400	•	•	•	•	Fria-90
	40	8	93	0,97	1400	•	•	•	•	Fria-90
Eco 40-60	40 ***	8	54	1,019	1400					40-60
	40 ** ***	4	39,5	0,579	1400					40-60
	40 ***	2	28	0,227	1400					40-60
	60 **	8	53	1,022	1400					40-60
	60 **	4	38,4	0,579	1400					40-60
Sintéticos	60	3	75	1,35	1200	•	•	•	•	Fria-60
	40	3	70	0,85	1200	•	•	•	•	Fria-60
Rápido 28'/14'	90	8	66	2,20	1400		•	•	•	Fria-90
	60	8	66	1,20	1400		•	•	•	Fria-90
	30	8	66	0,20	1400		•	•	•	Fria-90
Rápido 28'/14' + Rápida	30	2	40	0,15	1400		•	•	•	Fria-90
Mix	40	3,5	83	1,00	800	•	•		•	Fria-40
Lã	40	1,5	62	0,55	1200			•		Fria-40
Delicados	40	3,5	60	0,79	800			•		Fria-40
Sport	40	3,5	58	0,60	1200	•				Fria-40
R. escura	40	3	88	1,05	1200	•	•	*	•	Fria-40
Manchas PRO	60	3,5	85	1,70	1400	•	•			30-60
Penas	60	2	95	1,40	1000			•		Fria-60
Camisas	60	3	65	1,40	800	•	•	•	•	Fria-60
Hygiene+	90	8	129	2,90	1400			*		20-90
Limpezado tambor	90	-	80	2,70	600					90

- : Seleccionável
- * : Seleccionado automaticamente, não pode ser cancelado.
- ** : O Eco 40-60 (◀40▶◀60▶) é um programa de teste nos termos da norma EN 60456:2016 e o rótulo energético em conformidade com o Regulamento Delegado (UE) 1061/2010 da Comissão)
- ***: O Eco 40-60 com a seleção de temperatura a 40°C é um programa de teste nos termos da EN 60456:2016/prA:2019 e o rótulo energético em conformidade com o Regulamento Delegado (UE) 2019/2014 da Comissão
- : Consulte a descrição do programa para carga máxima.



INFORMAÇÃO

- O consumo de energia e de água pode variar conforme as alterações na pressão, dureza e temperatura da água, na temperatura ambiente, no tipo e quantidade de roupa, na seleção das funções auxiliares e velocidade de centrifugação e nas alterações da voltagem elétrica.
- Ao selecionar um programa, pode ver a respetiva duração no visor da sua máquina. Dependendo da quantidade de roupa que colocou na máquina, poderá existir uma diferença de 1 a 1,5 horas entre a duração apresentada no visor e a duração real do programa de lavagem. A duração será automaticamente corrigida logo após o programa de lavagem tiver sido iniciado.
- As funções auxiliares na tabela podem variar conforme o modelo da sua máquina.
- Os modos de seleção para as funções auxiliares podem ser alterados pela empresa fabricante. Os modos de seleção existentes podem ser removidos ou podem ser adicionados novos modos de seleção.
- Selecione sempre a temperatura adequada mais baixa. Os programas mais eficientes no que diz respeito ao consumo de energia são geralmente aqueles que trabalham a temperaturas mais baixas e por um período de tempo maior.
- O ruído e o teor de humidade restante são influenciados pela velocidade de centrifugação: quanto maior for a velocidade na fase de centrifugação, maior o ruído e menor o teor de humidade restante.

Valores de consumo (PT)

	Seleção de temperatura (°C)	Velocidade de centrifugação (rpm)	Capacidade (kg)	Duração de programa (hh:mm)	Consumo de energia (kWh/ciclo)	Consumo de água (L/ciclo)	Temperatura da roupa (°C)	Teor de humidade restante (%)
Eco 40-60	40	1400	8	03:38	1,019	54	41	53
	40	1400	4	02:47	0,579	39,5	35	53
	40	1400	2	02:47	0,227	28	22	53
Algodão	20	1400	8	03:40	0,600	93	20	53
Algodão	60	1400	8	03:40	1,800	95	60	53
Sintéticos	40	1200	3	02:25	0,850	70	40	40
Rápido 28'/14'	30	1400	8	00:28	0,200	66	23	62

4.3.5 Programas principais

Dependendo do tipo de tecido, use os seguintes programas principais:

• Algodão

Pode utilizar este programa para lavar peças de algodão duráveis (lençóis, roupa de cama, toalhas, roupões de banho, roupa interior, etc.). Quando pressiona a tecla de função de lavagem rápida, a duração do programa torna-se consideravelmente mais curta, mas a eficácia da lavagem é assegurada por movimentos de lavagem intensos. Se a função de lavagem rápida não for selecionada, é possível assegurar um desempenho de lavagem e enxaguamento superiores para a sua roupa muito suja.

• Sintéticos

Pode utilizar este programa para lavar t-shirts, tecidos de mistura de fibras de algodão/sintéticas, etc. A duração do programa é consideravelmente mais curta e é assegurada a eficácia do desempenho de lavagem. Se a função de lavagem rápida não for selecionada, é possível assegurar um desempenho de lavagem e enxaguamento superiores para a sua roupa muito suja.

• Lã

Utilize este programa para lavar as suas roupas de lã/delicadas. Selecione a temperatura apropriada de acordo com as etiquetas da roupa. A sua roupa será lavada com movimentos muito delicados para evitar quaisquer danos.

4.3.6 Programas adicionais

Para casos especiais, há também programas adicionais disponíveis na máquina.



INFORMAÇÃO

- Os programas adicionais podem variar de acordo com o modelo da máquina.

• Eco 40-60

O programa eco 40-60 é capaz de limpar roupa de algodão com sujidade normal indicada para ser lavada a 40°C ou 60°C, junta no mesmo ciclo, e este programa é usado para avaliar a conformidade com a legislação de conceção ecológica da UE.

Embora este programa seja mais longo do que outros programas, oferece grande economia de água e energia. A temperatura real da água poderá diferir da temperatura de lavagem declarada. Quando carrega a máquina com menos roupa (por exemplo, 1/2 carga ou menos) os períodos das fases do programa podem ser automaticamente encurtados. Neste caso, o consumo de água e energia será mais reduzido, resultando numa lavagem mais económica.

• Higiene+ (Higiene+)

Utilize este programa para roupa que precise de um ciclo de lavagem intenso, longo, antialérgico e higiénico a alta temperatura. O elevado nível de higienização é garantido graças ao aquecimento prolongado e a uma fase de enxaguamento adicional.

- Este programa foi testado pelo instituto "VDE" com uma temperatura de 20°C, e foi certificado em termos de eficácia para eliminar bactérias e bolor.
- O programa foi testado pela "The British Allergy Foundation - Allergy UK" com uma temperatura de 60°C, e foi certificado em termos de eficácia para eliminar bactérias, bolor e alérgenos.



Allergy UK é a marca comercial registada da British Allergy Foundation (Fundação britânica contra as alergias). O "Seal of Approval" (selo de aprovação) foi concebido para oferecer

orientação às pessoas que pretendam obter informações sobre se o produto reduz significativamente a quantidade de alérgenos no ambiente em que está instalado ou se limita/reduz/elimina os alérgenos. O seu objetivo é comprovar que os produtos foram sujeitos a ensaios científicos ou revistos quanto à sua capacidade de fornecer resultados mensuráveis.

• Delicados

Pode utilizar este programa para lavar roupas delicadas, tais como meias ou roupas de malha com mistura de fibras de algodão/sintéticas. Os movimentos de lavagem deste programa são mais delicados. Ajuste a temperatura para 20 graus ou utilize a opção de lavagem com água fria para roupas nas quais pretende preservar a cor.

• Rápido 28' / 14'

Use este programa para lavar as suas roupas de algodão ligeiramente sujas num período curto de tempo. A duração do programa pode ser reduzida até 14 minutos quando é selecionada a função de lavagem rápida. Quando a função de lavagem rápida é selecionada, apenas deverá lavar um máximo de 2 (dois) quilos de roupa.

• R. escura

Utilize este programa para preservar a cor das suas roupas escuras e calças de ganga. Com o seu movimento especial do tambor, este programa oferece uma elevada eficácia de lavagem, mesmo a temperaturas baixas. Recomenda-se que utilize detergente líquido ou detergente para lãs com as roupas escuras. Não utilize este programa para lavar as suas roupas delicadas com lã, etc.

• Mix

Pode utilizar este programa para lavar algodões e sintéticos ao mesmo tempo, sem ter de os separar.

• Camisas

Utilize este programa para lavar simultaneamente camisas feitas de algodão, tecidos sintéticos ou sintéticos misturados. Este programa garante que as suas roupas ficam menos amarrotadas. Quando a função de lavagem rápida é selecionada, o algoritmo de Pré-tratamento é utilizado.

- Aplique o produto químico de pré-tratamento diretamente nas suas roupas ou adicione-o ao detergente quando a máquina começar a introduzir água a partir do compartimento de lavagem principal. Desta forma, conseguirá mais facilmente adquirir o desempenho que obterá com um ciclo de lavagem normal. As suas camisas irão durar mais tempo.

• Sport

Utilize este programa para lavar roupas de ar livre/desporto que contenham uma mistura de fibras de algodão/sintéticas, bem como roupas à prova de água como gore-tex. Este programa lava a sua roupa de forma delicada graças aos seus movimentos especiais de rotação.

• Manchas PRO

A sua máquina de lavar tem um programa especial para nódoas que garante a remoção de diferentes tipos de nódoas da forma mais eficaz. Utilize este programa apenas para a lavagem de algodões duráveis de cor fixa. Não utilize este programa para lavar tecidos delicados ou que não sejam de cor fixa. Deve verificar as etiquetas das roupas antes de as lavar (recomendado para camisas, calças, calções, t-shirts, roupa de bebé, pijamas, aventais, toalhas de mesa, roupa de cama, capas de edredão, lençóis, toalhas de banho, toalhas de praia, toalhas normais, meias e roupa interior de algodão adequada para ciclos de lavagem a alta temperatura). No programa automático antinódoas pode remover 24 tipos de nódoas agrupados em duas categorias diferentes de acordo com a seleção da função rápida. Aqui pode ver os grupos de nódoas com base na seleção da função rápida. Pode ver em baixo os grupos de nódoas com base na função rápida.

Quando a função rápida é selecionada:	
Sangue	Sumo de frutas
Chocolate	Ketchup
Pudim	Vinho tinto
Ovo	Caril
Chá	Compotas
Café	Carvão

Quando a função rápida não é selecionada:	
Manteiga	Comida
Relva	Maionese
Lama	Molho de salada
Coca-cola	Maquilhagem
Suor	Óleo de máquina
Sujidade no colarinho	Comida de bebé

- Selecione o programa antinódoas.
- Nos grupos de nódoas acima mencionados, encontre o tipo de nódoa que pretende remover e selecione a tecla de seleção da função auxiliar rápida para selecionar o grupo relevante.
- Leia cuidadosamente a etiqueta das roupas e certifique-se de que a temperatura e a velocidade de centrifugação selecionadas são as adequadas.

• Penas

Utilize este programa para lavar casacos, coletes, etc. com penas que possuam a etiqueta "lavável na máquina". Graças a perfis de centrifugação especiais, asseguramos que a água chega às bolsas de ar entre as penas.

4.3.7 Programas especiais

Para aplicações específicas, selecione qualquer um dos seguintes programas.

• Enxaguar

Utilize quando quiser enxaguar ou engomar separadamente.

• Rotação+Descarga

Utilize este programa para remover a água na roupa/na máquina.

Antes de selecionar este programa, escolha a velocidade desejada de centrifugação e prima o botão "Iniciar/Pausa". Primeiramente, a máquina descarregará a água do seu interior. Depois, centrifugará a roupa com a velocidade de centrifugação selecionada e descarregará a água que sair da roupa.

Se apenas pretender descarregar a água sem centrifugar a roupa, selecione o programa "Centrifugar+Descarregar" e utilize o botão de Ajuste da velocidade de centrifugação para selecionar a função Sem centrifugação. Pressione o botão "Iniciar/Pausa".



INFORMAÇÃO

- Use uma velocidade de centrifugação mais baixa para roupas delicadas.

4.3.9 Seleção da velocidade de centrifugação

Sempre que um novo programa é selecionado, a velocidade de centrifugação recomendada do programa selecionado é exibida no indicador da velocidade de centrifugação.

Para diminuir a velocidade de centrifugação, prima o botão de Ajuste da velocidade de centrifugação. A velocidade de centrifugação diminui gradualmente. Depois, dependendo do modelo do produto, as opções "Enxaguamento suspenso" e "Sem centrifugação" aparecem no visor. Quando é selecionada a opção "Sem centrifugação", as luzes do indicador de nível de enxaguamento não serão ligadas.

Enxaguamento suspenso

Caso não retire a roupa imediatamente após o fim do programa, pode utilizar a função Enxaguamento suspenso para manter a roupa na água de enxaguamento final, para que não amarrote como acontece quando não há água na máquina. Prima o botão "Iniciar/Pausa" após este processo se quiser descarregar a água sem centrifugar a sua roupa. O programa irá recomençar a partir do ponto em que parou, descarregará a água e será concluído.

Se pretender centrifugar a roupa mantida na água, ajuste a velocidade de rotação e pressione o botão "Iniciar/Pausa". O programa irá recomençar. A água será descarregada, a roupa será centrifugada e o programa irá terminar.



INFORMAÇÃO

- Se o programa não chegou à fase de centrifugação, pode alterar a respetiva velocidade sem colocar a máquina no modo Pausa.

4.3.8 Seleção da temperatura

Sempre que um novo programa é selecionado, aparece no indicador de temperatura a temperatura recomendada para o programa selecionado.

Para diminuir a temperatura, prima o botão de Ajuste da temperatura. A temperatura diminuirá gradualmente. As luzes de nível de temperatura não se irão ligar quando o nível de água fria estiver selecionado.



INFORMAÇÃO

- Se o programa não chegou na fase de aquecimento, pode alterar a temperatura sem colocar a máquina no modo de Pausa.

4.3.10 Seleção da função auxiliar

Selecione as funções auxiliares pretendidas antes de iniciar o programa. Também pode selecionar ou cancelar as funções auxiliares que são apropriadas para o programa em execução, sem premir o botão "Iniciar/Pausa". Para tal, a máquina deve estar numa fase antes da função auxiliar que irá selecionar ou cancelar. Se a função auxiliar não puder ser selecionada ou cancelada, a luz da função correspondente piscará 3 vezes para avisar o utilizador.



INFORMAÇÃO

- Se uma segunda função auxiliar incompatível com a primeira for selecionada antes de iniciar a máquina, a função selecionada em primeiro lugar será cancelada e a seleção da segunda função auxiliar permanecerá ativa.
- Uma função auxiliar que não seja compatível com o programa não pode ser selecionada. (Consulte "Tabela de programas e consumo")
- Os botões da Função auxiliar podem variar conforme o modelo da sua máquina.

4.3.10.1 Funções auxiliares

• Pré-lavagem

Uma Pré-lavagem é vantajosa apenas para roupas muito sujas. Ao não usar a Pré-lavagem, estará a poupar energia, água, detergente e tempo.



INFORMAÇÃO

- É recomendada a pré-lavagem sem detergente para tules e cortinados.

• Rápida

Quando esta função é selecionada, as durações dos programas correspondentes são encurtadas em 50%.

Graças às fases de lavagem otimizadas, à elevada atividade mecânica e ao consumo de água adequado, é obtido um elevado desempenho de lavagem apesar da reduzida duração.

• Enxaguamento extra

Esta função possibilita que a máquina realize outro enxaguamento além do efetuado após a lavagem principal. Assim, fica reduzido o risco para peles sensíveis (bebés, peles alérgicas, etc.) de serem afetadas por quantidades mínimas de detergente remanescente na roupa.

4.3.10.2 Funções/programas selecionados ao premir os botões de função durante 3 segundos

• Limpeza tambor 3"

Mantenha premido o botão de função auxiliar 1 durante cerca de 3 segundos para selecionar o programa.

Utilize regularmente (a cada 1–2 meses) para limpar o tambor e garantir a higiene necessária. Execute o programa enquanto a máquina está completamente vazia. Para obter melhores resultados, coloque um removedor de calcário em pó para máquinas de lavar, dentro do compartimento para detergente n.º "2". Quando o programa estiver concluído, deixe a porta de carregamento entreaberta para secar o interior da máquina.



INFORMAÇÃO

- Este não é um programa de lavagem. É um programa de manutenção.
- Não execute este programa quando houver algum objeto dentro da máquina. Se o fizer, a máquina deteta automaticamente que está carregada e aborta o programa.

• Bloqueio para crianças

Utilize a função de Bloqueio para crianças para impedir as crianças de brincarem com a máquina. Assim, pode evitar qualquer alteração no programa em execução.



INFORMAÇÃO

- Se o botão de Seleção do programa for rodado enquanto o Bloqueio para crianças estiver ativo, "Con" aparece no visor. Enquanto o Bloqueio para crianças estiver ativo, não poderá realizar quaisquer alterações nos programas, na temperatura selecionada, na velocidade ou nas funções auxiliares.
- Mesmo que outro programa seja selecionado com o botão de Seleção do programa quando o Bloqueio para crianças estiver ativo, o programa anteriormente selecionado continuará a ser executado.

Para ativar o Bloqueio para crianças:

Mantenha premido o botão de Função auxiliar 2 durante 3 segundos. Enquanto mantiver premido o botão durante 3 segundos, será apresentado C03, C02 e C01, respetivamente. Em seguida, será apresentado "Con" para avisar o utilizador que o bloqueio para crianças está ativado. Se premir qualquer botão ou se rodar o botão de Seleção do programa enquanto o Bloqueio para crianças estiver ativado, será apresentado o mesmo aviso.

Para desativar o Bloqueio para crianças:

Mantenha premido o botão de Função auxiliar 2 durante cerca de 3 segundos com um programa em execução. Enquanto mantiver premido o botão durante 3 segundos, serão apresentadas as mensagens C03, C02 e C01 respetivamente. Em seguida, será apresentado "COF" para avisar o utilizador que o bloqueio para crianças está desativado.



INFORMAÇÃO

- Além do método acima, para desativar o Bloqueio para crianças, coloque o botão de Seleção do programa na posição On/Off (ligar/desligar) quando nenhum programa estiver em execução e selecione outro programa.
- O Bloqueio para crianças não será desativado após uma falha de energia ou ao desligar da tomada.

• Anti-amarramento+ 3"

Se mantiver premido o botão da função auxiliar 3 durante 3 segundos, esta função será selecionada e a luz de acompanhamento do programa correspondente acender-se-á. Quando esta função é selecionada, o tambor irá rodar durante até oito horas para garantir que as roupas não ficam engelhadas no final do programa. Pode cancelar o programa ou descarregar a máquina em qualquer altura durante estas oito horas. Para terminar esta função, pressione qualquer botão ou rode o botão de seleção do programa. A luz de acompanhamento do programa manter-se-á ligada, mesmo que pressione qualquer botão para terminar a função. Se rodar o botão de seleção do programa para terminar a função, a luz de acompanhamento do programa mantém-se ligada ou desliga-se em função do programa selecionado. Se não cancelar a função premindo o botão da Função auxiliar 3 durante 3 segundos, também será utilizada nos ciclos de lavagem seguintes.

4.3.11 Ajuste da hora de finalização

A função de Ajuste da hora de finalização permite-lhe definir uma hora de finalização do programa até 19 horas. Pode aumentar a hora em intervalos de 1 hora.



INFORMAÇÃO

- Não utilize detergente líquido se tiver selecionado a função de Ajuste da hora de finalização. As roupas poderão ficar com nódoas.

1. Abra a porta de carregamento, coloque a roupa e adicione o detergente, etc.
2. Selecione o programa de lavagem, a temperatura, a velocidade de centrifugação e, se necessário, as funções auxiliares.
3. Prima o botão de Ajuste da hora de finalização e selecione a hora pretendida.
4. Pressione o botão "Iniciar/Pausa". A hora de finalização retardada que definiu será exibida. Dar-se-á início à contagem decrescente para a finalização retardada. No visor, " _ " desloca-se para cima e para baixo a seguir à hora de finalização retardada.



INFORMAÇÃO

- Se o programa não tiver sido iniciado, pode colocar mais roupa na máquina durante a hora de finalização retardada.
5. No final da contagem, a duração do programa selecionado será exibida. " _ " desaparecerá e o programa selecionado iniciará.

Alterar a hora de finalização retardada

Se quiser alterar a hora durante a contagem: Rode o botão de seleção do programa para cancelar a função de hora de finalização retardada e, em seguida, defina novamente a hora pretendida.

1. Pressione o botão de Ajuste da hora de finalização. Quando é premido pela primeira vez, a duração do programa será arredondada para cima para se aproximar da hora mais próxima com um número inteiro. De cada vez que premir o botão, a hora aumenta uma hora.
2. Caso pretenda diminuir a hora de finalização retardada, prima o botão Ajuste da hora de finalização consecutivamente até que seja apresentada a hora pretendida.

Cancelar a função de finalização retardada

Se quiser cancelar a contagem decrescente para a hora de finalização retardada e iniciar o programa imediatamente:

1. Rode o botão de Seleção de programa para qualquer programa. Desta forma, a hora de Finalização retardada é cancelada. A luz "Terminar/Cancelar" irá piscar continuamente.
2. Depois, selecione o programa que pretende executar novamente.
3. Prima o botão "Iniciar/Pausa" para iniciar o programa.

4.3.12 Iniciar o programa

1. Prima o botão "Iniciar/Pausa" para iniciar o programa.
2. A luz de acompanhamento do programa acenderá mostrando o início do programa.



INFORMAÇÃO

- Se nenhum programa for iniciado ou nenhuma tecla for premida dentro de 10 minutos durante o processo de seleção do programa, as luzes do visor desligar-se-ão. Assim que o botão de Seleção do programa for rodado ou qualquer outro botão for premido, as luzes do visor acender-se-ão novamente.

4.3.13 Andamento do programa

A progressão de um programa em execução pode ser acompanhada a partir do indicador de acompanhamento do programa. No início de cada fase do programa, a respetiva luz do indicador acender-se-á.



INFORMAÇÃO

- Caso a função auxiliar "Anti-amarrotamento+" tenha sido selecionada, os LED "Fim" e "Anti-amarrotamento+" ligar-se-ão ao mesmo tempo enquanto esta fase continua.
- Para terminar o programa enquanto a fase "Anti-amarrotamento+" está a ser executado, basta premir qualquer botão ou rodar o botão de seleção do programa.

Pode alterar as funções auxiliares, as definições de velocidade e temperatura sem parar o andamento do programa, enquanto o mesmo está a ser executado. Para tal, a alteração que pretende efetuar deve ser algo que será realizado após a fase do programa que está a ser executado. Se a alteração não for adequada, as luzes correspondentes piscarão por 3 vezes.



INFORMAÇÃO

- Se a máquina não passar para a fase de rotação, a função de Enxaguamento suspenso pode estar ativa ou o sistema de deteção automática da carga desequilibrada pode estar ativado devido a distribuição desigual da roupa na máquina.

4.3.14 Bloqueio da porta de carregamento

Há um sistema de bloqueio na porta de carregamento da máquina que impede a abertura da porta, quando o nível da água é inadequado.

A luz da porta de carregamento começará a piscar quando a máquina mudar para o modo Pausa. A máquina verifica o nível de água no seu interior. Se o nível for adequado, a luz da porta de carregamento desligar-se-á e a porta de carregamento pode ser aberta dentro de 1–2 minutos.

Se o nível for inadequado, a luz da porta de carregamento permanecerá ligada e a porta de carregamento não pode ser aberta. Se tiver de abrir a porta de carregamento enquanto a luz da Porta de carregamento estiver ligada, terá de cancelar o programa em andamento. Consulte "Cancelar o programa"

Abrir a porta de carregamento em caso de falha de energia:



INFORMAÇÃO

- Em caso de falha de energia, deve abrir manualmente a porta de carregamento usando o punho de emergência por baixo da tampa do filtro da bomba.



AVISO!

- Assegurar que não há vestígios de água no interior da máquina para evitar o transbordamento de água antes de abrir a porta de carregamento.

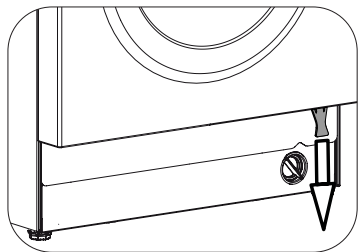

- Desligar e retirar a ficha do aparelho.
- Abrir a porta de carregamento puxando o punho de emergência da porta de carregamento para baixo.
- Tentar puxar o punho para baixo novamente se a porta de carregamento não ficar aberta.

4.3.15 Alterar as seleções após o programa ter iniciado

Mudar a máquina para o modo de pausa

Prima o botão "Iniciar/Pausa" para mudar a máquina para o modo de pausa durante a execução do programa. A luz do programa atual irá piscar no indicador de acompanhamento do programa, indicando que a máquina mudou para o modo Pausa. Do mesmo modo, quando a porta de carregamento já puder ser aberta, a luz da mesma desligar-se-á, além da luz da fase do programa.

Alterar a função auxiliar, velocidade e temperatura

Dependendo da fase em que o programa se encontra, pode cancelar ou selecionar funções auxiliares. Consulte "Seleção da função auxiliar". Pode também alterar as definições da velocidade e da temperatura. Consulte "Seleção da velocidade de centrifugação" e "Seleção da temperatura".



INFORMAÇÃO

- Se não for permitida qualquer alteração, a luz correspondente piscará 3 vezes.

Carregar e retirar a roupa

1. Prima o botão "Iniciar/Pausa" para colocar a máquina em pausa. A luz de acompanhamento do programa da fase correspondente durante a qual a máquina foi colocada no modo de pausa piscará.
2. Aguarde até que a porta de carregamento possa ser aberta.
3. Abra a porta de carregamento e adicione ou retire roupa.
4. Feche a porta de carregamento.
5. Se necessário, faça as alterações nas funções auxiliares e definições da temperatura e velocidade.
6. Prima o botão "Iniciar/Pausa" para iniciar a máquina.

4.3.16 Cancelar o programa

Para cancelar o programa, rode o botão de Seleção do programa para selecionar outro programa. O programa anterior será cancelado. A luz Fim/Cancelar piscará continuamente para avisar que o programa foi cancelado.

Quando rodar o botão de Seleção do programa, a máquina terminará o programa, mas não descarregará a água. Quando selecionar e iniciar um novo programa, o novo programa selecionado iniciará conforme a fase em que o programa anterior foi cancelado. Por exemplo, a máquina poderá obter água adicional ou continuará com a água que já tem.



INFORMAÇÃO

- Dependendo da fase onde o programa foi cancelado, poderá ter de adicionar novamente detergente e amaciador para o programa recém-selecionado.

4.3.17 Fim do programa

No final do programa, é apresentada a mensagem "Fim".

1. Aguarde até que a luz da porta de carregamento se desligue completamente.
2. Rode o botão de seleção de programa para a posição On/Off (ligar/desligar) para desligar a máquina.
3. Retire a roupa e feche a porta de carregamento. A sua máquina está pronta para o próximo ciclo de lavagem.

4.3.18 A sua máquina tem a função "Modo Pausa".

Se não iniciar nenhum programa na fase de seleção ou não realizar nenhuma ação depois de utilizar o botão On/Off (ligar/desligar) para ligar a máquina, ou se não fizer nada nos 10 minutos após o programa selecionado ter terminado, a máquina muda automaticamente para o modo de poupança de energia. Além disso, se o seu produto tiver um visor que mostre o tempo do programa, esse visor desligar-se-á completamente. Se rodar o botão de Seleção de programa ou premir qualquer botão, as luzes e o visor regressarão à posição anterior. As seleções que fizer ao sair do modo de poupança de energia poderão mudar. Verifique se as suas seleções estão corretas antes de iniciar o programa. Se necessário, volte a efetuar ajustes. Isto não é um erro.

4.4 Manutenção e limpeza

A durabilidade do produto estende-se e os problemas diminuem se for limpo em intervalos regulares.

4.4.1 Limpar a gaveta de detergente

Remova todo resíduo em pó acumulado na gaveta. Para fazer isto:

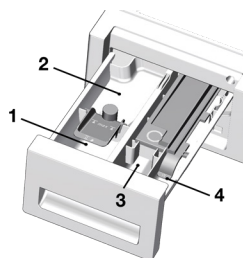

- a. Pode extrair a gaveta de detergente puxando-a para si com firmeza.



INFORMAÇÃO

- Se uma quantidade maior do que a normal de amaciador e detergente líquido misturados começar a juntar-se no compartimento do amaciador, o sifão deve ser limpo.
- b. Lave a gaveta e o sifão com bastante água tépida num lavatório. Use luvas protetoras ou use uma escova adequada para evitar tocar nos resíduos da gaveta quando limpar.
 - c. Volte a colocar a gaveta no seu lugar após limpá-la. Verifique se o sifão está no seu lugar adequado.

4.4.2 Limpar a porta de carregamento e o tambor

Para produtos com programa de limpeza do tambor, por favor, consulte a secção Funcionar com o produto - Programas.



INFORMAÇÃO

- Repita o processo de limpeza do tambor a cada 2 meses.
- Use um anticalcário apropriado para máquinas de lavar.



Após cada lavagem certifique-se de que nenhuma substância estranha foi deixada no tambor.

Se os orifícios mostrados abaixo na figura estiverem bloqueados, abra os orifícios usando um palito de dentes.



INFORMAÇÃO

- Objetos metálicos estranhos poderão causar nódos de ferrugem no tambor. Limpe as nódos na superfície do tambor usando agentes de limpeza para aço inoxidável. Nunca use esponja de aço ou de fios de aço.



AVISO

- Nunca use esponjas ou materiais para esfregar. Poderão danificar as superfícies pintadas e plásticas.

4.4.3 Limpar a estrutura e o painel de controlo

Limpe a estrutura da máquina com água e sabão ou detergente em gel neutro não corrosivo sempre que necessário e seque com um pano macio.

Use um pano macio e húmido para limpar o painel de controlo.

4.4.4 Limpar os filtros de entrada de água

Há um filtro no final de cada válvula de entrada de água atrás da máquina e também na extremidade de cada mangueira de entrada de água onde foram ligadas à torneira. Estes filtros evitam que substâncias estranhas e a sujidade da água entrem na máquina de lavar. Os filtros devem ser limpos quando estiverem sujos.

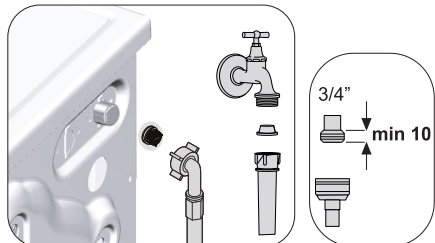

1. feche as torneiras.
2. Retire as porcas das mangueiras de entrada de água para aceder aos filtros nas válvulas de entrada de água. Limpe-os com uma escova apropriada. Se os filtros estiverem muito sujos, pode extraí-los com alicates e limpá-los.
3. Retire os filtros pelas extremidades achatadas das mangueiras de entrada de água com as juntas e limpe-os totalmente em água corrente.
4. Recoloque as juntas e filtros cuidadosamente nos seus lugares e aperte as roscas da mangueira manualmente.

4.4.5 Descarregar a água remanescente e limpar o filtro da bomba

O sistema de filtro na sua máquina evita que os itens sólidos como botões, moedas e fibras de tecidos entupam o impulsor da bomba durante a descarga da água de lavagem. Assim, a água será descarregada sem qualquer problema e a durabilidade da bomba prolongar-se-á.

Se a sua máquina deixar de descarregar a água, o filtro da bomba está entupido. O filtro deve ser limpo sempre que entupido ou a cada 3 meses. A água deve ser primeiro descarregada para limpar o filtro da bomba. A água também deve ser completamente descarregada antes de transportar a máquina (por ex., se mudar para outra casa) e no caso de congelação da água.



AVISO

- Substâncias estranhas deixadas no filtro da bomba podem danificar a sua máquina ou causar problemas de ruídos.

Para limpar o filtro sujo e descarregar a água:

1. Retire a ficha da máquina da tomada para cortar a alimentação elétrica.



AVISO

- A temperatura da água no interior da máquina pode chegar a 90 °C. Para evitar riscos de queimaduras, o filtro só deve ser limpo após a água da máquina ter arrefecido.

2. Alguns dos nossos produtos possuem mangueira de descarga de emergência e outros não. Siga os passos abaixo para descarregar a água.

Descarregar a água quando o produto não possui uma mangueira de descarga de emergência:

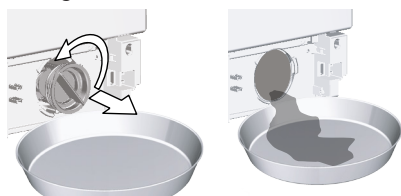

- a. Coloque um recipiente grande na frente do filtro para receber a água que escorre do filtro.
 - b. Desaperte o filtro da bomba (sentido anti-horário) até que a água comece a correr. Dirija o fluxo de água para dentro do recipiente que colocou na frente do filtro. Tenha sempre um pano à mão para absorver a água entornada.
 - c. Quando descarregar toda a água do interior da máquina, extraia totalmente o filtro rodando-o.
3. Limpe quaisquer resíduos dentro do filtro bem como as fibras, se houver, em volta da área do propulsor da bomba.
 4. Instale o filtro.
 5. Se a tampa do filtro for composta de duas peças, feche a tampa do filtro pressionando a aba. Se for de uma peça, encaixe primeiro as abas nos seus lugares na parte inferior e depois pressione a parte superior para fechar.

5 Resolução de problemas

O programa não se inicia depois de fechar a porta.

- O botão de Início / Pausa / Cancelar não foi pressionado. >>> *Pressione o botão Início / Pausa / Cancelar.
- Pode ser difícil fechar a porta de carregamento no caso de carga excessiva. >>> Reduza a quantidade de roupa e certifique-se que a porta de carregamento está devidamente fechada.

O programa não pode ser iniciado ou selecionado.

- A máquina de lavar foi mudada para o modo de autoproteção devido a um problema de fornecimento (tensão da linha, pressão da água, etc.). >>> Para cancelar o programa, rode o botão de Seleção do programa para selecionar outro programa. O programa anterior será cancelado. (ver "Cancelamento do programa")

Água na máquina.

- Pode ter ficado alguma água no produto devido aos processos de controlo de qualidade na produção. >>> Isto não é uma falha; a água não é prejudicial à máquina.

A máquina entra em modo de espera após o programa ter sido iniciado ou não está a receber água.

- A torneira está fechada. >>> Abra as torneiras.
- A mangueira de entrada de água está dobrada. >>> Endireite a mangueira.
- O filtro de entrada de água está entupido. >>> Limpe o filtro.
- A porta de carregamento pode estar aberta. >>> Feche a porta.
- A ligação de água pode estar errada ou a água pode estar cortada (quando a água está cortada, a execução da lavagem ou enxaguamento causa o piscar do LED). >>> Verifique a ligação da água. Se a água estiver cortada, pressione a tecla Início/Pausa após o fornecimento da água ter sido repostado para continuar a operação desde o modo de espera.

A máquina não descarrega a água.

- A mangueira de escoamento da água está entupida ou torcida. >>> Limpe ou endireite a mangueira.
- O filtro da bomba está entupido. >>> Limpe o filtro.

A máquina vibra ou produz ruídos.

- A máquina está desequilibrada. >>> Ajuste os pés para nivelar a máquina.
- Alguma substância sólida poderá ter entrado no filtro da bomba. >>> Limpe o filtro da bomba.
- Os parafusos de segurança para o transporte não foram removidos. >>> Remova os parafusos de segurança para o transporte.
- A quantidade de roupa na máquina é demasiado pequena. >>> Adicione mais roupa à máquina.
- A máquina pode estar sobrecarregada com roupas. >>> Retire alguma roupa da máquina ou distribua a carga manualmente para a equilibrar uniformemente na máquina.
- A máquina pode estar encostada a um item duro. >>> Certifique-se de que a máquina não está encostada a nada.

Há água a escorrer por debaixo da máquina.

- A mangueira de escoamento da água está entupida ou torcida. >>> Limpe ou endireite a mangueira.
- O filtro da bomba está entupido. >>> Limpe o filtro.

A máquina parou logo após o programa ter iniciado.

- A máquina parou temporariamente devido a baixa tensão. >>> Irá retomar o funcionamento quando a tensão se restabelecer para valores normais.

A máquina descarrega diretamente a água logo que a recebe.

- A mangueira de escoamento não está à altura adequada. >>> Ligue a mangueira de escoamento de água tal como é descrito no manual do funcionamento.

Não se vê água na máquina durante a lavagem.

- O nível de água não é visível do exterior da máquina de lavar. >>> Isto não é uma falha.

A porta de carregamento não abre.

- A tranca da porta de carregamento é ativada devido ao nível de água na máquina. >>> Escoe a água executando o programa de Escoamento ou Centrifugação.
- A máquina está a aquecer a água ou está no ciclo de centrifugação. >>> Espere até que o programa se conclua.
- O bloqueio para crianças está ativo. O bloqueio da porta de carregamento será desativado alguns minutos depois de o programa chegar ao fim. >>> Espere alguns minutos pela desativação da tranca da porta.
- A porta de carregamento pode estar presa devido à pressão a que está sujeita. >>> Agarre na pega e empurre e puxe a porta de carregamento para a soltar e abrir.
- Se não houver energia, a porta de carregamento não irá abrir. >>> Para abrir a porta de carregamento, abra a tampa do filtro da bomba e puxe a pega de emergência para baixo posicionada na parte traseira da respetiva tampa. Consultar „Bloqueio da porta de carregamento“

A lavagem demora mais do que o especificado no manual.(*)

- A pressão da água é baixa. >>> A máquina aguarda até receber uma quantidade adequada de água para evitar uma fraca qualidade na lavagem devido à quantidade reduzida de água. Por isso, o tempo de lavagem prolonga-se.
- A tensão pode estar baixa. >>> O tempo de lavagem é prolongado para evitar fracos resultados da lavagem quando a tensão fornecida é baixa.
- A temperatura da água à entrada é baixa. >>> O tempo necessário para aquecer a água prolonga-se nas estações frias. Além disso, o tempo de lavagem pode ser alargado para evitar fracos resultados na lavagem.
- O número de enxaguamentos e/ou a quantidade da água de enxaguamento aumentou. >>> A máquina aumenta a quantidade de água de enxaguamento quando for necessário um bom enxaguamento e adiciona um enxaguamento extra se for necessário.
- Pode ter ocorrido formação excessiva de espuma e o sistema automático de absorção de espuma pode ter sido ativado, devido ao uso de demasiado detergente. >>> Use a quantidade de detergente recomendada.

A contagem regressiva do tempo do programa não funciona. (Nos modelos com ecrã) (*)

- O temporizador pode parar durante a entrada de água. >>> O indicador do temporizador não contará até que a máquina receba a quantidade adequada de água. A máquina esperará até que haja quantidade suficiente de água, para evitar resultados deficientes de lavagem devidos a falta de água. Depois disso, o indicador do temporizador recomeçará a contagem.
- O temporizador pode parar durante a fase de aquecimento. >>> O indicador do temporizador não contará até que a máquina atinja a temperatura selecionada.
- O temporizador pode parar durante a fase de centrifugação. >>> O sistema de deteção automática de carga desequilibrada pode ter sido ativado devido a uma distribuição desigual da roupa no tambor.

A contagem regressiva do tempo do programa não funciona. (*)

- A carga pode estar desequilibrada na máquina. >>> O sistema de deteção automático de carga desequilibrada pode ter sido ativado devido a uma distribuição desigual da roupa no tambor.

A máquina não passa para a fase de centrifugação. (*)

- A carga pode estar desequilibrada na máquina. >>> O sistema de deteção automático de carga desequilibrada pode ter sido ativado devido a uma distribuição desigual da roupa no tambor.
- A máquina não centrifuga se a água não estiver descarregada completamente. >>> Verifique o filtro e a mangueira de descarga.
- Pode ter ocorrido formação excessiva de espuma e o sistema automático de absorção de espuma pode ter sido ativado, devido ao uso de demasiado detergente. >>> Use a quantidade de detergente recomendada.

O resultado da lavagem é fraco: A roupa está a tornar-se escura. ()**

- Foi utilizada uma quantidade insuficiente de detergente durante um longo tempo. >>> Utilize a quantidade recomendada de detergente, apropriada à dureza da água e ao tipo de roupa.
- A lavagem tem sido efetuada a baixas temperaturas há muito tempo. >>> Seleccione a temperatura apropriada para a roupa a ser lavada.
- Foi usada uma quantidade insuficiente de água com águas duras. >>> Utilizar uma quantidade insuficiente de detergente com água dura faz com as manchas adiram na roupa e isto a torna cinzenta com o passar do tempo. É difícil eliminar este escurecimento depois de já ter ocorrido. Utilize a quantidade recomendada de detergente apropriada à dureza da água e ao tipo de roupa.
- Foi usado demasiado detergente. >>> Utilize a quantidade recomendada de detergente apropriada à dureza da água e ao tipo de roupa.

O resultado da lavagem é fraco: As nódoas persistem na roupa se não for branqueada. ()**

- Quantidade insuficiente de detergente. >>> Utilize a quantidade recomendada de detergente apropriada à dureza da água e ao tipo de roupa.
- Foi carregada roupa em excesso. >>> Não carregue a máquina em excesso. Carregue com as quantidades recomendadas na "Tabela de programas e consumo".
- Foram selecionados um programa e uma temperatura incorretos. >>> Selecione o programa e a temperatura apropriados para a roupa a ser lavada.
- Foi utilizado um tipo inadequado de detergente. >>> Utilize o detergente original, adequado para a máquina.
- Está ser utilizado demasiado detergente. >>> Verta o detergente no compartimento correto. Não misture agente branqueador com o detergente.

O resultado da lavagem é fraco: Aparecem nódoas de gordura na roupa. ()**

- Não está a aplicar uma limpeza regular do tambor. >>> Limpe regularmente o tambor. Para isto, veja 4.4.2.

O resultado da lavagem é fraco: As roupas cheiram mal. ()**

- São formadas camadas de bactérias e odor no tambor como resultado de contínuas lavagens a baixa temperatura e/ou programas curtos. >>> Deixe a gaveta do detergente, assim como a porta de carregamento, meias abertas após cada lavagem. Assim, não ocorrerá dentro do produto um ambiente húmido favorável às bactérias.

As cores das roupas estão a esbater-se. ()**

- Foi carregada roupa em excesso. >>> Não carregue a máquina em excesso.
- O detergente utilizado está húmido. >>> Mantenha as embalagens de detergente fechadas num ambiente sem humidade e não as exponha a temperaturas excessivas.
- Foi selecionada uma temperatura muito alta. >>> Selecione o programa e a temperatura adequados de acordo com o tipo e nível de sujidade da roupa.

Não enxagua bem.

- A quantidade, marca e condições de armazenamento do detergente usado são inapropriados. >>> Utilize um detergente apropriado para máquinas de lavar e para a sua roupa. Mantenha as embalagens de detergente fechadas num ambiente sem humidade e não as exponha a temperaturas excessivas.
- O detergente foi colocado no compartimento errado. >>> Se o detergente for colocado no compartimento de pré-lavagem sem que o ciclo de pré-lavagem tenha sido selecionado, a máquina pode receber este detergente durante os passos de enxaguamento ou amaciador. Coloque o detergente no compartimento correto.
- O filtro da bomba está entupido. >>> Verifique o filtro.
- A mangueira de descarga está dobrada. >>> Verifique a mangueira de descarga.

A roupa torna-se rígida após a lavagem. ()**

- Foi utilizada uma quantidade de detergente insuficiente. >>> Utilizar uma quantidade de detergente insuficiente para a dureza da água faz com que a roupa endureça com o passar do tempo. Utilize uma quantidade apropriada de detergente de acordo com a dureza da água.
- O detergente foi colocado no compartimento errado. >>> Se o detergente for colocado no compartimento de pré-lavagem sem que o ciclo de pré-lavagem tenha sido selecionado, a máquina pode receber este detergente durante os passos de enxaguamento ou amaciador. Coloque o detergente no compartimento correto.
- O detergente poderá ter sido misturado com o amaciador. >>> Não misture detergente com amaciador. Lave e limpe a gaveta do detergente com água quente.

A roupa não cheira como o amaciador. ()**

- O detergente foi colocado no compartimento errado. >>> Se o detergente for colocado no compartimento de pré-lavagem sem que o ciclo de pré-lavagem tenha sido selecionado, a máquina pode receber este detergente durante os passos de enxaguamento ou amaciador. Lave e limpe a gaveta do detergente com água quente. Coloque o detergente no compartimento correto.
- O detergente poderá ter sido misturado com o amaciador. >>> Não misture detergente com amaciador. Lave e limpe a gaveta do detergente com água quente.

Resíduos de detergente na gaveta do detergente. ()**

- O detergente foi colocado molhado na gaveta. >>> Seque a gaveta do detergente antes de colocar o detergente.
- O detergente ficou húmido. >>> Mantenha as embalagens de detergente fechadas num ambiente sem humidade e não as exponha a temperaturas excessivas.
- A pressão da água é baixa. >>> Verifique a pressão da água.
- O detergente no compartimento de lavagem principal ficou húmido ao receber a água da pré-lavagem. Os orifícios do compartimento do detergente estão bloqueados. >>> Verifique os orifícios e limpe-os se estiverem entupidos.
- Há um problema com as válvulas da gaveta de detergente. >>> Chame o Agente de Assistência Técnica Autorizado.
- O detergente poderá ter sido misturado com o amaciador. >>> Não misture detergente com amaciador. Lave e limpe a gaveta do detergente com água quente.
- Não está a aplicar uma limpeza regular do tambor. >>> Limpe regularmente o tambor. Para isto, veja 4.4.2.

Forma-se demasiada espuma na máquina. ()**

- Foram usados detergentes inadequados para a máquina de lavar. >>> Utilize detergente apropriado para a máquina.
- Foi utilizada uma quantidade excessiva de detergente. >>> Utilize uma quantidade suficiente de detergente.
- O detergente foi armazenado em condições impróprias. >>> Guarde o detergente num local seco e fechado. Não o armazene em locais excessivamente quentes.
- Algumas roupas em malha, como o tule, podem criar muita espuma devido ao tipo de tecido. >>> Utilize pequenas quantidades de detergente para este tipo de peça.
- O detergente foi colocado no compartimento errado. >>> Coloque o detergente no compartimento correto.
- O amaciador está a ser extraído demasiado cedo. >>> Há algum problema com as válvulas ou na gaveta do detergente. Contacte o Agente de Assistência Autorizado.

Escorre espuma da gaveta de detergente.

- Está a ser usado demasiado detergente. >>> Misture 1 colher de sopa de amaciador e ½ litro de água e verta no compartimento de lavagem principal da gaveta de detergente. >>> Coloque detergente na máquina, adequado para os programas e cargas máximas indicadas na "Tabela de consumo e programas". Quando usar químicos adicionais (removedores de nódoas, lixívia, etc), reduza a quantidade de detergente.

A roupa permanece molhada no final do programa.

(*)

- Pode ter ocorrido formação excessiva de espuma e o sistema automático de absorção de espuma pode ter sido ativado, devido ao uso de demasiado detergente. >>> Use a quantidade de detergente recomendada.

(*) A máquina não passa para a fase de centrifugação quando a roupa não está uniformemente distribuída no tambor, para evitar qualquer dano à máquina e ao ambiente circundante. A roupa deverá ser reorganizada e re-centrifugada.

(**) Não está a aplicar uma limpeza regular do tambor. Limpe regularmente o tambor. Consultar 4.4.2



CUIDADO!

- Se não puder eliminar os problemas apesar de seguir as instruções desta secção, consulte o seu Agente de Assistência Técnica Autorizado. Nunca tente reparar um produto defeituoso sozinho.

