



Built-in Oven
User Manual
Horno empotrado
Manual del usuario



BBIS12300XCSE

EN / ES

385.4409.61/R.AA/10.03.2021/2-1

7754886710

Dear Customer,

Please read this manual before using the product.

Beko thank you for choosing the product. We want your product, manufactured with high quality and technology, to offer you the best efficiency. To do this, carefully read this manual and any other documentation provided before using the product and keep it as a reference. If you give the product to someone else, give the manual with it.

Follow the instructions, taking into account all the information and warnings stated in the user manual.

Heed all information and warnings in the user manual. This way, you will protect yourself and your product against the dangers that may occur.

Keep the user manual. If you give the product to someone else, give the manual with it.

The user manual contains the following symbols:



Hazard that may result in death or injury.

NOTICE Hazard that may result in material damage to the product or its environment.



Hazard that may result in burns due to contact with hot surfaces.



Important information or useful usage tips.



Read the user manual.



Arçelik A.Ş.
Karaağaç caddesi No:2-6
34445 Söğütözü/İstanbul/TURKEY
Made in TURKEY

This product was manufactured using the latest technology in environmentally friendly conditions.

TABLE OF CONTENTS

1 Safety instructions 4

Purpose of usage.....	4
Child, vulnerable person and pet safety.....	4
Electrical safety	5
Transportation safety	7
Installation safety.....	7
Safety of use.....	7
Temperature warnings.....	8
Accessory use	8
Cooking safety	8
Steam system.....	9
Maintenance and cleaning safety.....	10

2 Environmental Instructions 11

Waste regulation	11
Compliance with the WEEE Directive and Disposing of the Waste Product	11
Package information.....	11
Recommendations for energy saving	11

3 Your product 12

Product introduction.....	12
Product control panel introduction and usage	13
Oven control.....	13
Oven operating functions.....	14
Product accessories.....	16
Use of product accessories.....	17
Technical specifications	20

4 First use 21

First time setting.....	21
First cleaning.....	21

5 How to operate the oven 23

General information on oven usage.....	23
Operation of the oven control unit.....	23
Steam assisted cooking.....	26
Settings	27

6 General information about cooking 30







General warnings about cooking in the oven	30
Pastries and oven food.....	30
Meat, Fish and Poultry.....	33
Grill	34
Steam assisted cooking	35
Test foods	36

7 Maintenance and care 37

General cleaning information	37
Cleaning the accessories	38
Cleaning the control panel.....	38
Cleaning the inside of the oven (cooking area)	38
Easy Steam Cleaning.....	39
Cleaning the oven door.....	40
Removing the inner glass of the oven door	41
Cleaning the oven lamp.....	42

8 Troubleshooting 44

1 Safety instructions

- This section contains safety instructions that will help prevent any risks of personal injuries or material damage.
 - If the product is transferred to another person or used second hand, the operating manual, product labels, other relevant documents and accessories should be delivered with the product.
 - Our company shall not be held responsible for any damage that may occur as a result of failure to comply with these instructions.
 - Failure to comply with these instructions shall render any warranty void.
 -  Always have the installation and repair work performed by the manufacturer, the authorized service or a person specified by the importer.
 -  Use genuine spare parts and accessories only.
 -  Do not attempt to repair or replace any part of the product unless it is clearly specified in the operating manual.
 -  Do not perform technical modifications on the product.
-  **Purpose of usage**
- This product is designed for home use. It is not suitable for commercial use.
 - Do not use the product in gardens, balconies or other outdoor environments. The appliance is intended to be used in household and staff kitchen areas in shops, offices and other working environments.
 - **WARNING:** This product should be used for cooking purposes only. It should not be used for different purposes, such as heating the room.
 - The oven can be used to defrost, bake, fry and grill food.
 - This product; should not be used for heating, plate heating, hanging towels or clothes on the handle for drying.
-  **Child, vulnerable person and pet safety**
- This product can be used by children 8 years of age and

older, and people who are underdeveloped in physical, sensory or mental skills, or lack of experience and knowledge, as long as they are supervised or trained about the safe use and hazards of the product.

- Children should not play with the product. Cleaning and user maintenance should not be performed by children unless there is someone overseeing them.
- This product should not be used by people with limited physical, sensory or mental capacity (including children), unless they are kept under supervision or receive the necessary instructions.
- Children should be supervised to ensure that they do not play with the product.
- Electrical products are dangerous for children and pets. Children and pets must not play with, climb on, or enter the product.
- Do not put objects that children may reach on the product.
- **WARNING:** During use, the accessible surfaces of the

product are hot. Keep children away from the product.

- Keep the packaging materials out of the reach of children. There is a hazard of injury and suffocation.
- When the door is open, do not put any heavy objects on it or allow children to sit on it. You may cause the oven to tip over or damage the door hinges.
- For the safety of children, disconnect the power plug and make the product inoperable before disposing of the product.



Electrical safety

- Plug the product into a grounded outlet protected by a fuse that matches the current ratings indicated on the type label. Have the grounding installation made by a qualified electrician. Do not use the product without grounding in accordance with local / national regulations.
- The plug or the electrical connection of the product should be in an easily accessible place (where it will not be affected by the flame

of the stove). If this is not possible, there should be a mechanism (fuse, switch, switch, etc.) on the electrical installation to which the product is connected, in compliance with the electrical regulations and separating all poles from the network.

- The product must not be plugged into the outlet during installation, repair, and transportation.
- Do not plug the product into an outlet that is loose, has come out of its socket, is broken, dirty, oily, with risk of water contact (for example, water that may leak from the counter).
- Never touch the plug with wet hands! To unplug, do not hold the cord, always hold the plug.
- Make sure that the product plug is securely plugged into the outlet to avoid arcing.
- Plug the product into an outlet that meets the voltage and frequency values specified on the type label.
- Do not jam the power cord under and behind the product. Do not put a heavy object on the power cord.

The power cord should not be bent, crushed, and come into contact with any heat source.

- While the oven is operating, its back surface also gets hot. Power cords must not touch the back surface, connections may be damaged.
- Do not jam the electric cables into the oven door and pass them over hot surfaces. You may cause the oven to short circuit and catch fire as a result of the cable melting.
- Use original cable only. Do not use cut or damaged cables or extension leads.
- If the power cord is damaged, it must be replaced by a manufacturer, an authorized service or a person to be specified by the importer company in order to prevent possible dangers.
- **WARNING:** Before replacing the oven lamp, be sure to disconnect the product from the mains supply to avoid the risk of electric shock. Unplug the product or turn off the fuse from the fuse box.

Transportation safety

- Disconnect the product from the mains before transporting the product.
- The product is heavy, carry the product with at least two people.
- Do not use the door and / or handle to transport or move the product.
- Do not put other items on the product and carry the product upright.
The product must not be transported when there is water in the it. It may be transported after the water discharge is completed.
- When you need to transport the product, wrap it with bubble wrap packaging material or thick cardboard and tape it tightly. Secure the product tightly with tape to prevent the removable or moving parts of the product and the product from damage.
- Check the overall appearance of the product for any damage that may have occurred during transportation.

Installation safety

- Before the product is installed, check the product for any damage. If the product is damaged, do not install it.
- Do not install the product near heat sources (radiators, stoves, etc.).
- Keep all ventilation ducts open around the product.
- To prevent overheating, the product should not be installed behind decorative doors.

Safety of use

- Make sure that the product is turned off after each use.
- If you do not use the product for a long time, unplug it or turn off the fuse from the fuse box.
- Do not operate defective or damaged product. If any, disconnect the electricity / gas connections of the product and call the authorized service.
- Do not use the product with the front door glass removed or broken.

- Do not climb on the product to reach anything or for any other reason.
- Do not use the product in situations that may affect your judgment, such as drug intake and / or alcohol use.
- Flammable objects kept in the cooking area may catch fire. Never store flammable objects in the cooking area.
- The oven handle is not a towel dryer. When using the product, do not hang towels, gloves or similar textiles.
- The hinges of the product door move and tighten when opening and closing the door. When opening / closing the door, do not hold the part with the hinges.



Temperature warnings

- **WARNING:** While the product is operating, exposed parts will be hot. Do not touch the product and heating elements. Children under the age of 8 should not be brought close to the product without an adult.
- Do not place flammable / explosive materials near the product, as the edges will be hot while it is operating.



Accessory use

- It is important that the wire grill and tray are placed properly on the wire shelves. For detailed information, refer to the section "Usage of accessories".
- Accessories can damage the door glass when closing the product door. Always push the accessories to the end of the cooking area.



Cooking safety

- Be careful when using alcohol in your food. Alcohol evaporates at high temperatures and may catch fire when exposed to hot surfaces, causing a fire.

- Food waste, oil, etc. in the cooking area may catch fire. Before cooking, remove such coarse dirt.
- Food Poisoning Hazard: Do not keep food in the oven for more than an hour before and after cooking. Otherwise it may cause food poisoning or diseases.
- Do not heat closed tin cans and glass jars. Built up pressure may cause the jar to burst.
- Place the greaseproof paper in a cookware or on the oven accessory (tray, wire grill, etc.) with food and place it in the preheated oven. Remove any excessive pieces of greaseproof paper hanging from the accessory or container to avoid the risk of touching the oven heating elements. Never use greaseproof paper at an oven temperature higher than the maximum use temperature specified on the greaseproof paper you are using. Never place greaseproof paper on the oven base.
- Do not place baking trays, plates or aluminum foil directly on the bottom of the oven. The accumulated heat can damage the base of the oven.
- Close the oven door during grilling. Hot surfaces may cause burns!
- Food not suitable for grilling carries a fire hazard. Grill only food that is suitable for heavy grill fire. Also, do not place the food too far in the back of the grill. This is the hottest area and fatty foods may catch fire.



Steam system

- In steam assisted cooking, opening of the door may cause steam to escape, creating a risk of burns. Be careful when opening the door.
- Do not use distilled or filtered water. Use ready-made waters only. Do not use flammable, alcoholic or solid particulate solutions instead of water.
- If moisture remains in the oven after steam assisted cooking, it may cause corrosion. Let the oven dry after cooking. Do not store wet food items in the oven for a long time.

- Do not use accessories that may corrode from steam while cooking.
- When removing the food after steam assisted cooking, hot liquid may flow from the accessories, be careful.
- When cooking with steam assisted, it is recommended to add as much water as the amount in the cooking table.



Maintenance and cleaning safety

- Wait for the product to cool before cleaning the product. Hot surfaces may cause burns!
- Never wash the product by spraying or pouring water on it! There is an electric shock hazard!
- Do not clean the product with steam cleaners as this may cause electric shock.
- Do not use harsh abrasive cleaners, metal scrapers, wire wool or bleach materials to clean the oven front door glass / (if present) oven upper door glass. These materials can cause glass surfaces to be scratched and broken.
- Do not use cleaning agents containing acids or chlorides to clean the base of the oven. Do not clean the lime that may be on the oven base by scraping. Otherwise, the product base shall be damaged.
- To remove the lime that may occur in the water pool on the oven base after steam assisted cooking-easy steam cleaning operations, add 350 cc of white vinegar (acidity of the vinegar shall not exceed 6%) to the water pool on the base of the oven at ambient temperature after every 2 or 3 operations, and then wait for 30 minutes. After 30 minutes, clean this area with a soft wet cloth and dry with a dry cloth.
- Depending on the frequency of steam assisted cooking-easy steam cleaning operations and the hardness of the water used, lime stains may occur on the oven base.

2 Environmental Instructions

Waste regulation

Compliance with the WEEE Directive and Disposing of the Waste Product



This product complies with EU WEEE Directive (2012/19/EU). This product bears a classification symbol for waste electrical and electronic equipment (WEEE).

This product has been manufactured with high quality parts and materials which can be reused and are suitable for recycling. Do not dispose of the waste product with normal domestic and other wastes at the end of its service life. Take it to the collection center for the recycling of electrical and electronic equipment. Please consult your local authorities to learn about these collection centers.

Appropriate disposal of used appliance helps prevent potential negative consequences for the environment and human health.

Compliance with RoHS Directive:

The product you have purchased complies with EU RoHS Directive (2011/65/EU). It does not contain harmful and prohibited materials specified in the Directive.

Package information

- Packaging materials of the product are manufactured from recyclable materials in accordance with our National Environment Regulations. Do

not dispose of the packaging materials together with the domestic or other wastes. Take them to the packaging material collection points designated by the local authorities.

Recommendations for energy saving

The following suggestions will help you use your product in an ecological and energy-efficient way:

- Defrost frozen food before cooking.
- In the oven, use dark or enamelled containers that transmit heat better.
- Turn off the product 5 to 10 minutes before the end time of cooking for prolonged cooking. Now you can save up to 20% electricity by using heat.
- If specified in the recipe or user manual, always preheat. Do not open the oven door frequently during cooking.
- Do not open the oven door when cooking in the "Eco fan heating" operating function. If the door is not opened, the internal temperature is optimized to save energy in the "Eco fan heating" operating function, and this temperature may differ from what is shown on the screen.
- Try to cook more than one dish at a time in the oven. You can cook at the same time by placing two cooking containers on the wire shelf. In addition, if you cook your meals one after the other, it will save energy because the oven will not lose its heat.

3 Your product

Product introduction

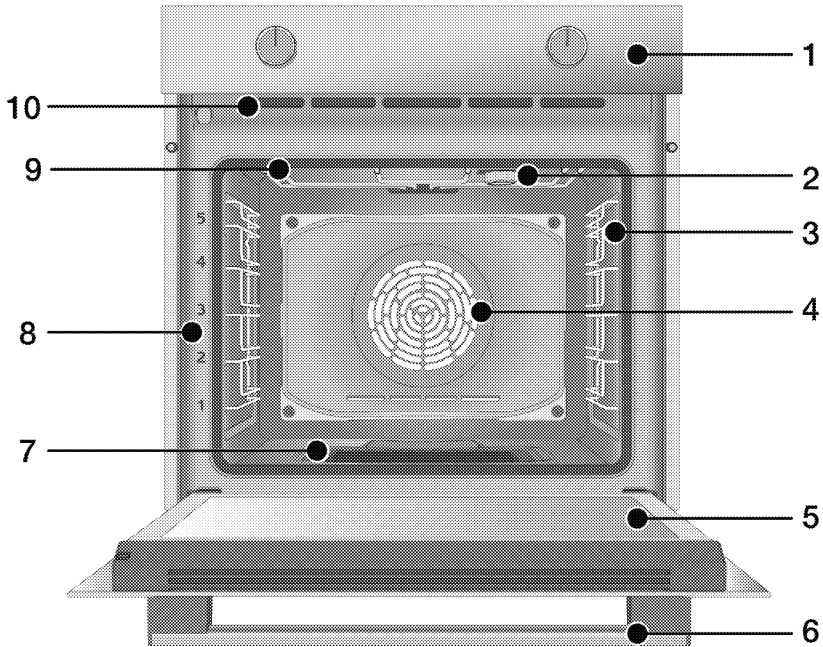

- 1 Control panel
- 2 Lamp*
- 3 Wire shelves**
- 4 Fan motor (behind steel plate)
- 5 Door
- 6 Handle
- 7 Water pit for steam assisted cooking
- 8 Shelf positions
- 9 Top heater
- 10 Ventilation holes

* It depends on the model. Your product may not have a lamp, or the type and location of the lamp may differ from the illustration.

** It depends on the model. Your product may be without wire shelves. In the illustration, wire shelves are shown as examples.

Product control panel introduction and usage

In this section, you can find the overview and basic uses of the product's control panel. There may be differences in images and some features depending on the type of product.

Oven control

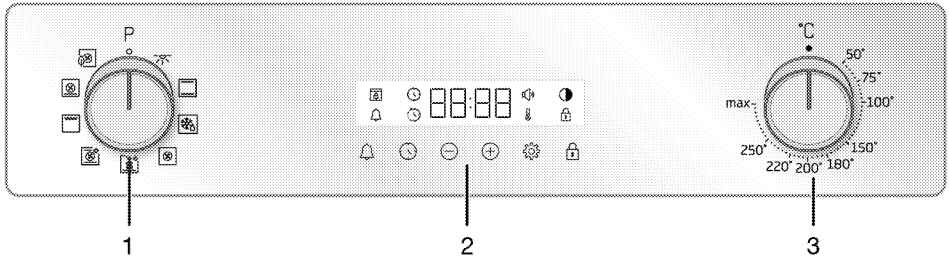

- 1 Function selection knob
- 2 Timer
- 3 Temperature knob

If there are knob (s) controlling your product, these knob (s) may be recessed in the panel that come out when pressed in on some models. For settings to be made with these knobs, first push the relevant knob in and pull out the knob. After making your adjustment, press it in again and replace the knob.

Function selection knob

You can select the oven operating functions with the function selection knob. Turn left / right from closed (top) position to select.

Temperature knob

You can select the temperature you want to cook with the temperature knob. Turn clockwise from the closed (top) position to select.

Temperature indicator

You can understand the oven interior temperature from the temperature symbol on the display. The temperature symbol appears on the display when the cooking starts, and the temperature symbol disappears when it reaches the set temperature. When the temperature inside the oven drops below the set

temperature, the temperature symbol reappears.

Timer

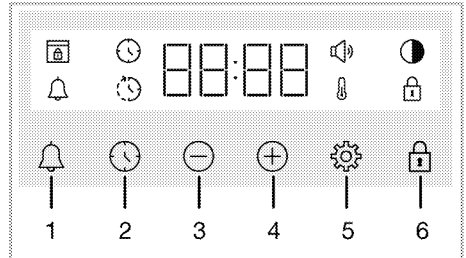

- 1 Alarm key
- 2 Time setting key
- 3 Decrease key
- 4 Increase key
- 5 Settings key
- 6 Key lock key







Display symbols



- : Cooking time symbol
- : Cooking end time symbol*
- : Alarm symbol
- : Brightness symbol
- : Key lock symbol
- : Temperature symbol
- : Volume symbol
- : Door lock symbol*

* It varies depending on the product model. It may not be available on your product.

Oven operating functions

On the function table; the operating functions you can use in your oven and the highest and lowest temperatures that can be set for these functions are shown. The order of the operating modes shown here may differ from the arrangement on your product.

Function symbol	Function description	Temperature range (°C)	Description and use
	Oven lamp	-	No heater works in the oven. Only the oven lamp lights up.
	Operating with fan	-	The oven is not heated. Only the fan (on the back wall) operates. Frozen food with granules is slowly defrosted at room temperature, cooked food is cooled. The time required to thaw a whole piece of meat is longer than the food with grains.
	Top and bottom heating	*	Food is heated from above and below at the same time. Suitable for cakes and stews in baking molds or cakes and pastries. Cooking is done with a single tray.
	Fan assisted bottom heating	*	The hot air heated by the lower heater is distributed equally and rapidly throughout the oven with the fan. Cooking is done with a single tray. This function should also be used for easy steam cleaning.
	Fan Heating	*	The hot air heated by the fan heater is distributed equally and rapidly throughout the oven with the fan. It is suitable for multi-tray cooking of your food at different shelf levels.
	Eco fan heating	*	In order to save energy, you can use this function instead of using "Fan Heating" in the range of 160-220 ° C. But; cooking time will be slightly longer.
	Pizza function	*	The lower heater and fan heating work. It is suitable for cooking pizza.

Function symbol	Function description	Temperature range (°C)	Description and use
	"3D" function	*	Upper heating, lower heating and fan heating work. All parts of the product are cooked equally and quickly. Cooking is done with a single tray. This function must be used for steam-assisted cooking, too.
	Full grill	*	The large grill on the oven ceiling works. It is suitable for grilling in large amounts.

* Your product operates in the temperature range specified on the temperature knob.

Product accessories

There are various accessories in your product. In this section, the description of the accessories and the descriptions of the correct usage are available. Depending on the product model, the supplied accessory varies. All accessories described in the user guide may not be available in your product.

NOTICE : The trays in your product may be deformed by the effect of the temperature. This has no effect on the function. Deformation disappears when the tray cools down.

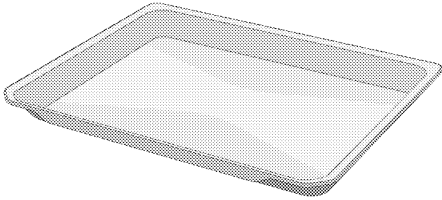

Standard tray

It is used for pastries, frozen foods and frying large pieces.

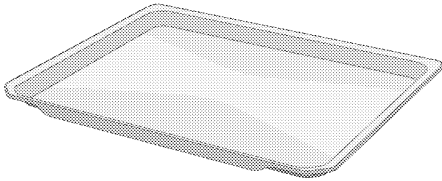

Pastry tray

It is used for pastries such as cookies and biscuits.

Models with wire shelves:

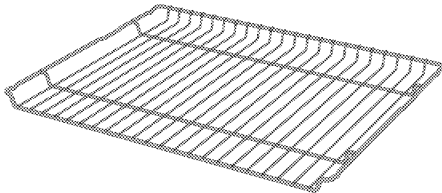

Models without wire shelves:

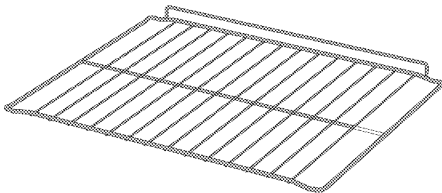

Wire grill

It is used for frying or placing the food to be baked, fried and stewed on the desired shelf.

Use of product accessories

Cooking shelves

There are 5 levels of shelf position in the cooking area. You can also see the order of the shelves in the numbers on the front frame of the oven.

Models with wire shelves

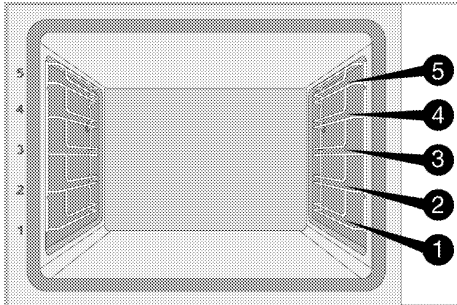

Models without wire shelves

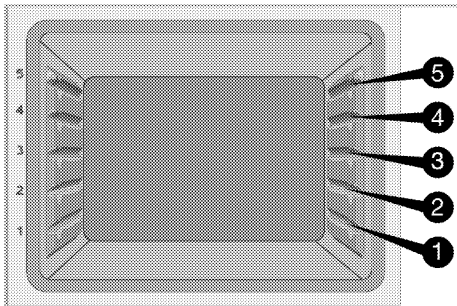

Placing the wire grill on the cooking shelves

Models with wire shelves:

It is crucial to place the wire grill on the wire side shelves properly. While placing the wire grill on the desired shelf, the open section must be on the front. For better cooking, the wire grill must be secured with the stopper on the wire shelf. It must not pass over the stopper to contact with the rear wall of the oven.

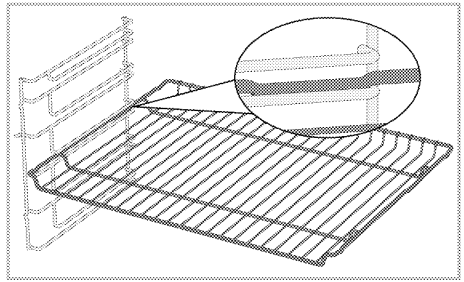

Models without wire shelves:

It is crucial to place the wire grill on the side shelves properly. The wire grill has one direction when placing it on the shelf. While placing the wire grill on the desired shelf, the open section must be on the front.

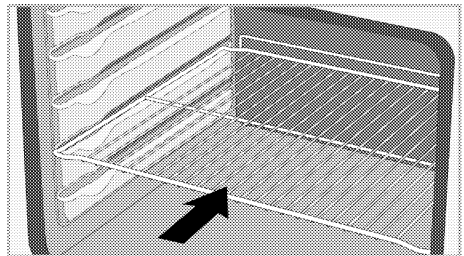

Placing the tray on the cooking shelves

Models with wire shelves:

It is also crucial to place the trays on the wire side shelves properly.

While placing the tray on the desired shelf, its side designed for holding must be on the front.

For better cooking, the tray must be secured with the stopper on the wire shelf. It must not pass over the stopper to contact with the rear wall of the oven.

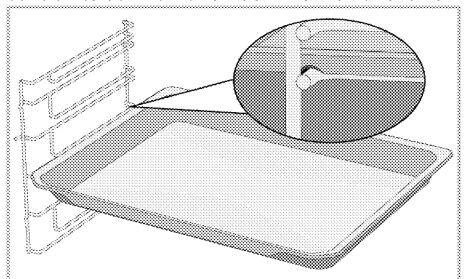

Models without wire shelves:

It is also crucial to place the trays on the side shelves properly. The tray has one direction when placing it on the shelf. While placing the tray on the desired shelf, its side designed for holding must be on the front.

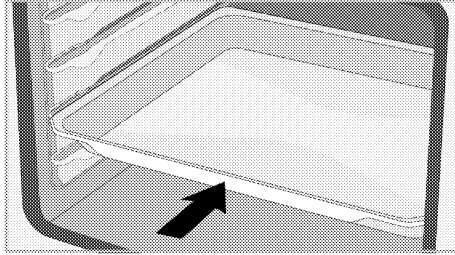

Stopper function of the wire grill

There is a stopper function to prevent the wire grill from tipping out of the wire shelf. With this function, you can easily and safely take out your food. While removing the wire grill, you can pull it forward until it reaches the stopper. You must pass over the stopper to remove it completely.

Models with wire shelves

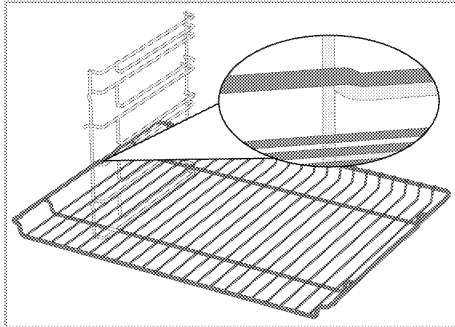

Models without wire shelves

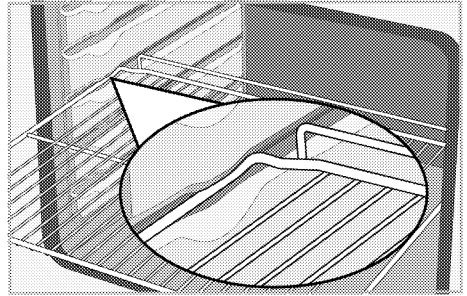

Stopper function of the wire grill tray - Models with wire shelves

There is also a stopper function to prevent the tray from tipping out of the wire shelf. While removing the tray, release it from the rear lock and pull it towards yourself until it reaches the stopper. You must pass over the stopper to remove it completely.

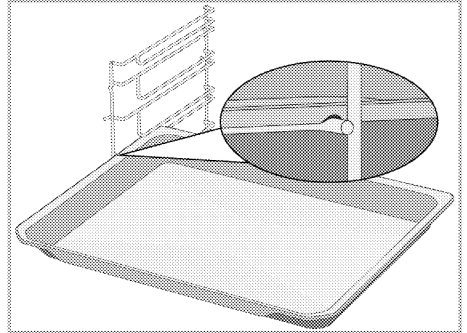

Proper placement of the wire grill and tray on the telescopic rails- Models with wire shelves and telescopic rails

Thanks to telescopic rails, trays or the wire grill can be easily installed and removed. When using trays and wire grills with the telescopic rail, care should be taken that the pins, on the front and back of the telescopic rails, rest against the edges of the grill and the tray (shown in the figure).

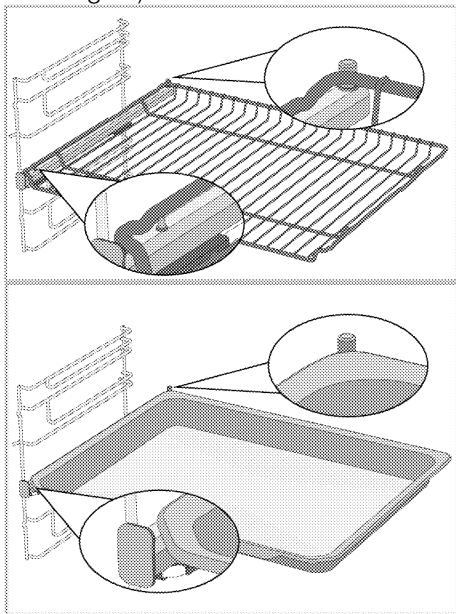

Technical specifications

General specifications

Product external dimensions (height/width/depth)	595 mm/594 mm/567 mm
Oven installation dimensions (height/width/depth)	590 or 600 mm/560 mm/min. 550 mm
Voltage / frequency	220-240 V~; 50 Hz
Cable type and cross section used / suitable for use in the product	min. H05VV-FG 3 x 1,5 mm ²
Total power consumption	3,3 kW
Oven type	Multifunction oven

Basics: Information on the energy label of electrical ovens is given in accordance with the EN 60350-1 / IEC 60350-1 standard. Those values are determined under standard load with bottom-top heater or fan assisted heating (if any) functions.

Energy efficiency class is determined in accordance with the following prioritization depending on whether the relevant functions exist on the product or not: 1-Eco fan heating, 2-Fan Heating 3- Fan assisted low grill, 4-Top and bottom heating.



Technical specifications may be changed without prior notice to improve the quality of the product.



Figures in this manual are schematic and may not exactly match your product.



Values stated on the product labels or in the documentation accompanying it are obtained in laboratory conditions in accordance with relevant standards. Depending on operational and environmental conditions of the product, these values may vary.

4 First use

Before you start using your product, it is recommended to do the following in the following sections.

First time setting

i Always set the time of day before using your oven. If you do not set it, you cannot cook in some oven models.

1. When after the oven is energized for the first time, hour field "12:00" and ⌚ symbol will flash on the display.
2. Set the time of day by touching (+)/(-).

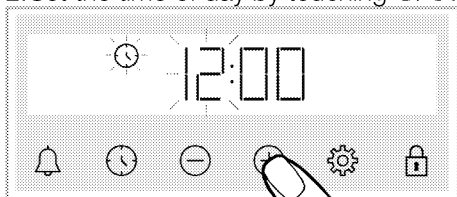

3. Touch ⌚ or ⚙ key to activate the minute field.

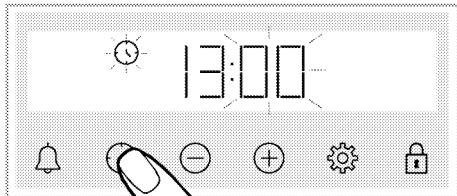

4. Set the minute of day by touching (+)/(-).

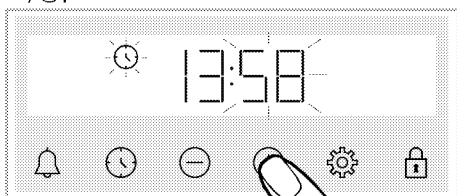

5. Confirm the setting by touching the ⌚ or ⚙ key.

» The time of day is set and the ⌚ symbol disappears on the screen.

i If the first time is not set, "12:00" and ⌚ symbols continue to flash and your oven will not start. For your oven to work, you must confirm the time of the day by setting the time of the day or touching the ⌚ key when it is at "12:00". You can change the time of day setting later, as described in the "Settings" section.

i Current time settings are canceled in case of power failure. It needs to be re-adjusted.

First cleaning

1. Remove all packaging materials.
2. Remove all accessories from the oven provided within the product.
3. Turn the product on for 30 minutes and then, turn it off. This way, residues and layers that may have remained in the oven during production are burned and cleaned.
4. When operating the product, select the highest temperature and the operating function that all the heaters in your product operate. See "Oven operating functions". You can learn how to operate the oven in the following section.
5. Wait for the oven to cool.
6. Wipe the surfaces of the product with a wet cloth or sponge and dry with a cloth.

Before using the accessories;

Clean the accessories you remove from the oven with detergent water and a soft cleaning sponge.

NOTICE The surface might get damaged by some detergents or cleaning materials. Do not use aggressive detergents, cleaning powders/creams or any sharp objects during cleaning.

NOTICE Smoke and smell may emit for a couple of hours during the initial operation. This is quite normal. Ensure that the room is well ventilated to remove the smoke and smell. Avoid directly inhaling the smoke and the smell that emits.

5 How to operate the oven

General information on oven usage

Cooling fan (It may not exist on your product.)

Your product has a cooling fan. The cooling fan is activated automatically when necessary and cools both the front of the product and the furniture. It is automatically deactivated when the cooling process is finished. Hot air comes out over the oven door. Do not cover these ventilation openings with anything. Otherwise, the oven may overheat.

The cooling fan continues to operate during oven operation or after the oven is turned off (approximately 20-30 minutes). If you cook by programming the oven timer, at the end of the cooking time, the cooling fan turns off with all functions. The cooling fan running time cannot be determined by the user. It turns on and off automatically. This is not an error.

Oven lighting

The oven lamp is turned on when the oven starts cooking. In some models, the lamp is on during cooking, while in some models it turns off after a certain time.

If you want the oven lamp to be lit continuously, select the "Oven lamp" operating function with the function selection knob.

Operation of the oven control unit





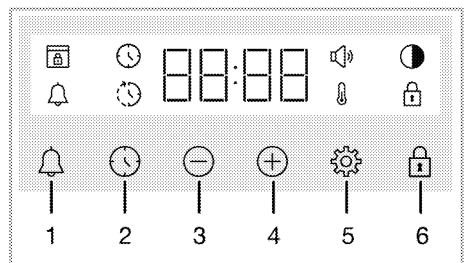



General warnings for the oven control unit

- i** Maximum time that can be set for end of cooking is 5 hours 59 minutes.
Program will be cancelled in case of power failure. You must reprogram the oven.
- i** While making any adjustments, the relevant symbols flash on the display. Please wait a short time for the settings to be saved.
- i** If any cooking setting has been made, the time of the day cannot be adjusted.
- i** If cooking time is set when cooking starts, the remaining time is displayed on the display.
- i** In cases where cooking time or cooking end time is set; you can cancel automatically by touching the ⌚ key for a long time.



- 1 Alarm key
- 2 Time setting key
- 3 Decrease key
- 4 Increase key
- 5 Settings key
- 6 Key lock key

Display symbols

-  : Cooking time symbol
-  : Cooking end time symbol*
-  : Alarm symbol
-  : Brightness symbol
-  : Key lock symbol
-  : Temperature symbol
-  : Volume symbol
-  : Door lock symbol*

* It varies depending on the product model. It may not be available on your product.

Turning on the oven

When you select a operating function you want to cook with using the function selection knob and set a certain temperature with using the temperature knob, the oven starts operating.

Turning off the oven

You can turn the oven off by turning the function selection knob and temperature knob to the off (up) position.

Manual cooking to select temperature and oven operating function

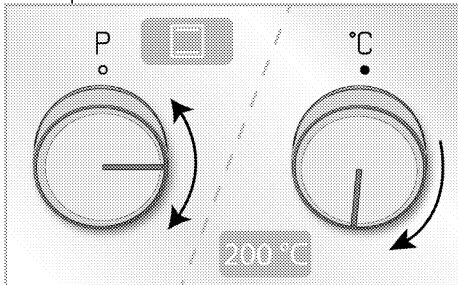

You can cook by making a manual control (at your own control) without setting the cooking time by selecting the temperature and operating function specific to your food.

Example:





1. Select the operating function you want to cook using the function selection knob.

2. Set the temperature you want to cook using the temperature knob.



» Your oven will start operating immediately at the selected function and temperature and  will appear on the display. When the temperature inside the oven reaches the set temperature, the  symbol disappears. The oven does not switch off automatically since manual cooking is done without setting the cooking time. You have to control cooking yourself and turn it off. When your cooking is completed, turn off the oven by turning the function selection knob and the temperature knob to the off (up) position.

Cooking by setting the cooking time;

You can have the oven turn off automatically at the end of the time by selecting the temperature and operating function specific to your food and setting the cooking time on the timer.

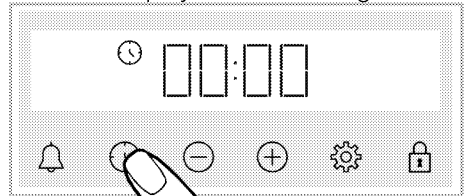
1. Select the operating function for cooking.
2. Touch  until the  symbol appears on the display for the cooking time.



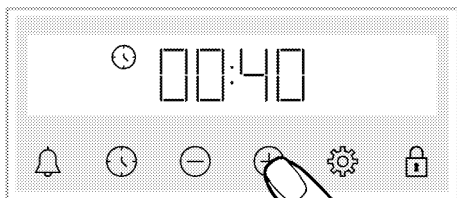

i After setting the operation function and temperature, you can set the cooking time for 30 minutes by touching the  key directly for quick setting of the cooking time and change the time with the  keys.

3. Set the cooking time with the  keys.



- i** The cooking time increases by 1 minute in the first 15 minutes, after 15 minutes it increases by 5 minutes.

4. Put your food in the oven and set the temperature with the temperature knob.



» Your oven will start operating immediately at the selected function and temperature. The set cooking time starts to count down and  appears on the display. When the temperature inside the oven reaches the set temperature, the  symbol disappears.

5. After the set cooking time is completed, on the display, "End" appears, the  symbol flashes and the timer beeps



6. The warning sounds for two minutes. Press any key to stop the warning. The warning stops and the time of day appears on the display.

To set the cooking end time to a later time; (It varies depending on the product model. It may not be available on your product.)

By selecting the temperature and operating function specific to your meal, you can set the cooking time and the cooking end time to a later time, allowing the oven to start and turn off automatically.

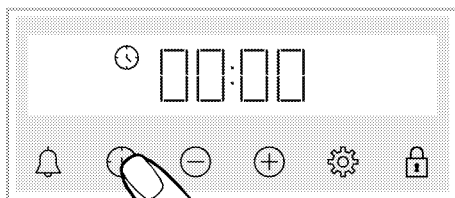
1. Select the operating function for cooking.
2. Touch  until the  symbol appears on the display for the cooking time.



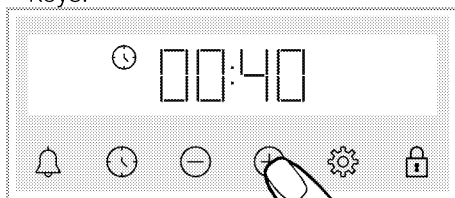

- i** After setting the operation function and temperature, you can set the cooking time for 30 minutes by touching the  key directly for quick setting of the cooking time and change the time with the  keys.

3. Set the cooking time with the  keys.



- i** The cooking time increases by 1 minute in the first 15 minutes, after 15 minutes it increases by 5 minutes.

» After the cooking time has been set, the  symbol is constantly displayed on the display.

4. Touch  until the  symbol appears on the display for the cooking end time.

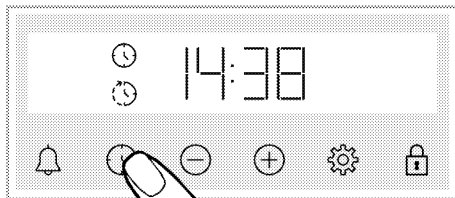

5. Set the cooking end time with the  keys.

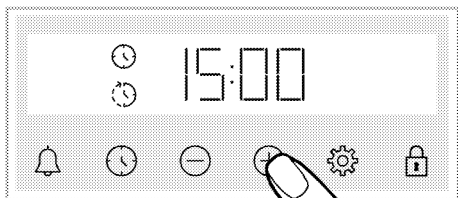

» After the cooking end time is set, the ⌚ symbol and the ⌚ symbol with the time period symbol will appear constantly on the display. As soon as cooking starts, the ⌚ symbol disappears.

6. Put your food in the oven and set the temperature with the temperature knob.

» **The oven time calculates the time to start cooking by subtracting the cooking time from the cooking end time you set.** When the cooking start time comes, the selected function is activated and the oven heats up to the set temperature. The set cooking time starts to count down and 🔒 appears on the display. When the temperature inside the oven reaches the set temperature, the 🔒 symbol disappears.

7. After the set cooking time is completed, on the display, "End" appears, the ⌚ symbol flashes and the timer beeps

8. The warning sounds for two minutes. Press any key to stop the warning. The warning stops and the time of day appears on the display.

i If any key is pressed at the end of the audible warning, the oven will start operating again. To prevent the oven from operating again at the end of the warning, get the temperature knob and function knob to the "0" position (off) and turn the oven off.

Steam assisted cooking

Your oven has a steam-assisted cooking function. During cooking, this steam will ensure better cooking results. Steam ensures that the surface of pastries are brighter, the crust is more crispy and the size is bigger. Moreover, steam assist reduces loss of moisture in meat, ensuring that it is juicier and more delicious.

i Steam assisted cooking can only be done in the steam assisted cooking functions stated in the user manual.

i Condensation formed on the oven door after steam assisted cooking may drip around when the oven door is opened. As soon as you open the oven door, wipe off the condensation.

i Stay away when opening the oven door, as steam and heat may escape during and after steam assisted cooking. Exiting steam can burn your hands, face and/or eyes.

i If water remains inside the oven after each steam-assisted cooking, dry the remaining water with a dry cloth after the oven has cooled-down. Otherwise, residual water may lead to calcification.

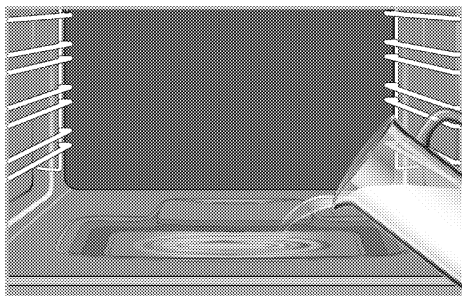

For steam assisted cooking:

1. Refer to the steam-assisted cooking table to determine the function, temperature, time and the amount of water to be added. For meals not stated in the table, you can determine these values yourself.
2. Depending on your meal, pour the amount of water to be used into the pool on the oven base.



i Do not use distilled or filtered water. Use bottled water only. Do not add solutions that are inflammable, contain alcohol or solid particles into the water tank.

3. Set the function knob to the desired steam-assisted operating mode.
4. Set the temperature knob to the desired temperature.

» Your oven will start operating immediately at the selected function and temperature and  will appear on the display. When the temperature inside the oven reaches the set temperature, the  symbol disappears.

5. Place the meal on the recommended shelf.

! Be careful when opening the oven door as steam may escape. Exiting steam can scald your hands, face and/or eyes.

» Cooking process starts.



6. At the end of the cooking process, turn the function and temperature buttons to off position to switch off the oven.

i After each cycle of steam assisted cooking, check if there is water on the oven base. If so, use a dry cloth to wipe the water once the oven has cooled down. Otherwise, water remained on the oven base might cause limescale.



Settings

Activating key lock

You can prevent control unit from being intervened with by activating the key lock function.

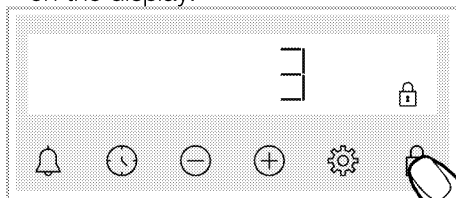
1. Touch  until the  symbol appears on the display.





» The  symbol appears and the 3-2-1 countdown begins on the display. When the countdown is over, the key lock is activated. When any key is touched when the key lock is set, the timer sounds an audible signal and the  symbol flashes.

i If you stop touching the  key before the countdown ends, the key lock will not be activated.

i Timer keys cannot be used when key lock is on. The key lock will not be canceled in case of power failure.

Deactivating the key lock

1. Touch  until the  symbol disappears on the display.

» The  symbol disappears and the key lock is disabled on the display.



Setting the alarm

You can also use the timer of the product for any warning or reminder other than cooking.

The alarm clock has no effect on the oven operating functions. Used for warning purposes. For example, you can use the alarm clock when you want to turn the food in the oven at a certain time. As soon as the time you set has

expired, the clock gives you an audible warning.

i Maximum alarm time can be 23 hours and 59 minutes.

1. Touch  until the  symbol appears on the display.

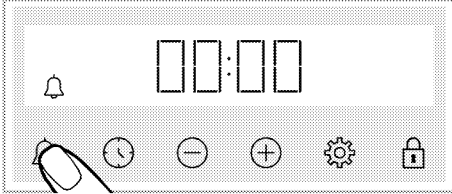

2.  Set the alarm time with the  keys.

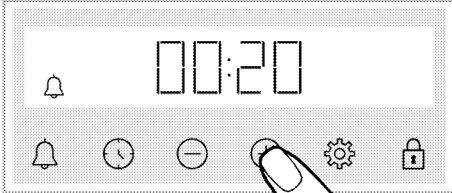

» After setting the alarm time, the  symbol remains lit and the alarm time starts the countdown the display. If the alarm time and cooking time are set at the same time, the shorter time is displayed on the display.



3. After the alarm time is completed, the  symbol starts flashing and gives you an audible warning.

Turning off the alarm

1. At the end of the alarm period, the warning audio for two minutes. Touch any key to stop the warning audio.



» The warning audio stops and the time of day appears on the display.

If you want to cancel the alarm;

1. Touch  until the  symbol appears on the display to reset the alarm time. Touch the  key until it shows "00:00".

2.  you can also cancel the alarm by long pressing the key.

Changing the volume level

1. Touch the  key until  symbol appears on the display.

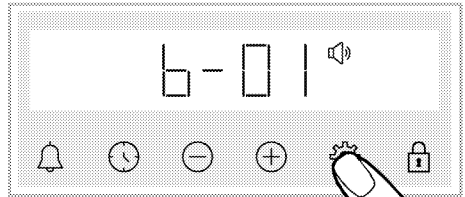

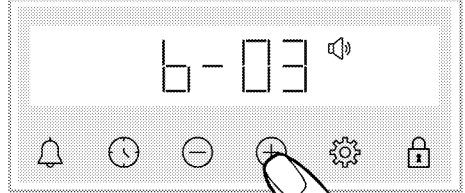

2. Set the desired level with the / keys. (b-01 b-02 b-03)



3. Touch the  key for confirmation, or the setting is activated shortly without touching a key.

Setting the display brightness

1. Touch the  key until  symbol appears on the display.

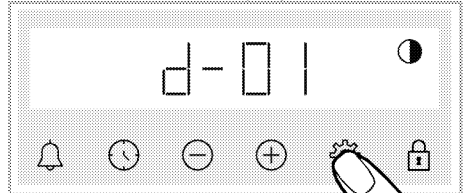

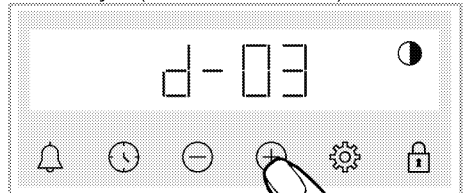

2. Set the desired brightness with the / keys. (d-01 d-02 d-03)



» Touch the  key for confirmation, or the setting is activated shortly without touching a key.

Changing the time of day

On your oven; to change the time of day that you have previously set,

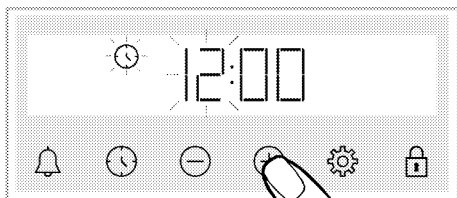

1. Touch  until the  symbol appears on the display.

2. Set the time of day by touching /.

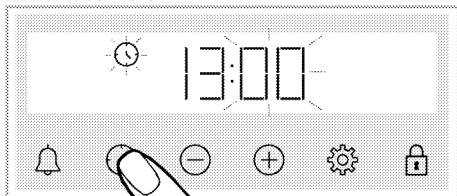

3. Touch  or  key to activate the minute field.



4. Set the minute of day by touching  / .

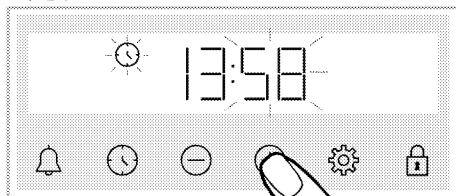

5. Confirm the setting by touching the  or  key.

» The time of day is set and the  symbol disappears on the display.

6 General information about cooking

This section describes tips on preparing and cooking your food.

In addition, you can also find some of the foods tested as producers and the most appropriate settings for these foods. Appropriate oven settings and accessories for these foods are also indicated.

General warnings about cooking in the oven

- While opening the oven door during or after cooking, hot-burning steam may emerge. The steam may burn your hand, face and / or eyes. When opening the oven door, stay away.
- Intense steam generated during cooking may form condensed water drops on the interior and exterior of the oven and on the upper parts of the furniture due to the temperature difference. This is a normal and physical occurrence.
- The cooking temperature and time values given for foods may vary depending on the recipe and amount. For this reason, these values are given as ranges.
- Always remove unused accessories from the oven before you start cooking. Accessories that will remain in the oven may prevent your food from being cooked at the correct values.
- For foods that you will cook according to your own recipe, you can reference similar foods given in the cooking tables.
- Using the supplied accessories ensures you get the best cooking performance. Always observe the warnings and information provided by the manufacturer for the external cookware you will use.

- Cut the greaseproof paper you will use in your cooking in suitable sizes to the container you will cook. Greaseproof papers that are overflowing from the container can create a risk of burns and affect the quality of your cooking. Use the greaseproof paper you will use in the temperature range specified.
- For good cooking performance, place your food on the recommended correct shelf. Do not change the shelf position during cooking.

Pastries and oven food

General Information

- We recommend using the accessories of the product for a good cooking performance. If you are going to use an external cookware, prefer dark, non-sticking and heat resistant ware.
- If preheating is recommended in the cooking table, be sure to put your food in the oven after preheating.
- If you are going to cook using cookware on the wire grill, place it in the middle of the wire grill, not near the back wall.
- All materials used in making pastry should be fresh and at room temperature.
- The cooking status of the products may vary depending on the amount of food and the size of the cookware.
- Metal, ceramic and glass molds extend the cooking time and the bottom surface of pastry foods do not brown evenly.
- If you use cooking paper during cooking, a little browning may be observed on the bottom surface of the food. In this case, you may need to extend your cooking time about 10 minutes.

- The values specified in the cooking tables are determined as a result of the tests carried out in our laboratories. Values suitable for you may differ from these values.
- Place your food on the appropriate shelf recommended in the cooking table. Refer to the bottom shelf of the oven as shelf 1.

Tips for baking cakes

- If the cake is too dry, increase the temperature by 10 ° C and shorten the baking time.
- If the cake is moist, use a small amount of liquid or reduce the temperature by 10 ° C.
- If the top of the cake is burnt, put it on the lower shelf, lower the temperature and increase the baking time.
- If it is cooked well inside but the outside is sticky, use a smaller amount of liquid, reduce the temperature and increase the cooking time.

Tips for cooking pastries

- If the pastry is too dry, increase the temperature by 10 ° C and shorten the cooking time. Wet the dough sheets with a sauce consisting of milk, oil, egg and yoghurt mixture.
- If the pastry is getting cooked slowly, make sure that the thickness of the pastry you have prepared does not overflow the tray.
- If the pastry is browned on the surface but the bottom is not cooked, make sure that the amount of sauce you will use for the pastry is not too much at the bottom of the pastry. For an even browning, try to spread the sauce evenly between the dough sheets and the pastry.
- Bake your pastry in the position and temperature appropriate to the cooking table. If the bottom is still not browned enough, place it on a bottom shelf for the next cooking.

Cooking table for pastries and oven food

Food	Tray amount	Accessory to be used	Operating function	Shelf position	Temperature (°C)	Cooking time (min) (approx.)
Cakes in tray	Single tray	Standard tray*	Top and bottom heating	3	180	30 ... 40
Cakes in mold	Single tray	Cake mold on wire grill**	Fan Heating	2	180	30 ... 40
	Single tray	Standard tray*	Top and bottom heating	3	160	25 ... 35
Small cakes	Single tray	Standard tray*	Fan Heating	Models with wire shelves: 3 Models without wire shelves: 2	150	25 ... 35
	2 trays	2 –Standard tray* 4 –Pastry tray*	Fan Heating	2 – 4	Models with wire shelves: 150 Models without wire shelves: 140	Models with wire shelves: 25 ... 40 Models without wire shelves: 30 ... 45
Sponge cake	Single tray	Round cake mold, 26 cm in diameter with clamp on wire grill**	Top and bottom heating	2	160	30 ... 40
	Single tray	Round cake mold, 26 cm in diameter with clamp on wire grill**	Fan Heating	2	160	30 ... 40

Food	Tray amount	Accessory to be used	Operating function	Shelf position	Temperature (°C)	Cooking time (min) (approx.)
Cookie	Single tray	Pastry tray*	Top and bottom heating	3	170	25 ... 35
	Single tray	Pastry tray*	Fan Heating	3	170	20 ... 30
	2 trays	2 –Standard tray* 4 –Pastry tray*	Fan Heating	2 – 4	170	25 ... 35
Dough pastry	Single tray	Standard tray*	Top and bottom heating	2	200	35 ... 45
	Single tray	Standard tray*	Fan Heating	2	180	35 ... 45
	2 trays	1 –Standard tray* 4 –Pastry tray*	Fan Heating	1 – 4	180	35 ... 45
Rich pastry	Single tray	Standard tray*	Top and bottom heating	2	200	20 ... 30
	Single tray	Standard tray*	Fan Heating	3	180	20 ... 30
	2 trays	2 –Standard tray* 4 –Pastry tray*	Fan Heating	2 – 4	180	20 ... 30
Whole bread	Single tray	Standard tray*	Top and bottom heating	3	200	30 ... 40
	Single tray	Standard tray*	Fan Heating	3	200	30 ... 40
Lasagna	Single tray	Glass / metal rectangular mold on wire grill**	Top and bottom heating	2 or 3	200	30 ... 40
Apple pie	Single tray	Round black metal mold, 20 cm in diameter on wire grill**	Top and bottom heating	2	180	50 ... 70
	Single tray	Round black metal mold, 20 cm in diameter on wire grill**	Fan Heating	2	170	50 ... 70
Pizza	Single tray	Standard tray*	Top and bottom heating	2	200 ... 220	10 ... 20
	Single tray	Standard tray*	Pizza function	3	250	8 ... 15

Preheating is recommended for all food.

* These accessories may not be included with your product.

** These accessories are not included with your product. They are commercially available accessories.

Cooking table for Eco fan heating - operating function

- Do not change the cooking temperature after cooking starts in Eco fan heating - operating function.
- Do not open the door during cooking in the Eco fan heating - operating function. If door is not opened, inner temperature is optimized to save energy and may differ from the display.
- Do not preheat in Eco fan heating-mode.

Food	Tray amount	Accessory to be used	Shelf position	Temperature (°C)	Cooking time (min) (approx.)
Small cakes	Single tray	Standard tray*	3	160	25 ... 35
Cookie	Single tray	Standard tray*	3	180	25 ... 35
Dough pastry	Single tray	Standard tray*	3	200	45 ... 55
Rich pastry	Single tray	Standard tray*	3	200	35 ... 45

* These accessories may not be included with your product.

Meat, Fish and Poultry

The key points on roasting

- Seasoning it with lemon juice and pepper before cooking all chicken, turkey and large pieces of meat will increase cooking performance.
- It takes 15 to 30 minutes more to cook boned meat than fillet by roasting.

- You should calculate about 4 to 5 minutes of cooking time per centimeter of the meat thickness.
- After the cooking time is over, leave the meat in the oven for about 10 minutes. The juice of the meat is better distributed to the fried meat and does not come out when the meat is cut.
- Fish should be placed on a medium or low level shelf in a heat resistant plate.

Cooking table for meat, fish and poultry

Food	Tray amount	Accessory to be used	Operating function	Shelf position	Temperature (°C)	Cooking time (min) (approx.)
Steak (whole) / Roast (1 kg)	Single tray	Standard tray*	Top and bottom heating	3	15 mins. 250/max, then 180 ... 190	60 ... 80
Lamb's shank (1.5 - 2.0 kg)	Single tray	Standard tray*	Top and bottom heating	3	15 mins. 250/max, then 170	110 ... 120
	Single tray	Wire grill* Place one tray on a lower shelf	Top and bottom heating	2	15 mins. 250/max, then 190	60 ... 80
Roasted chicken (1.8-2 kg)	Single tray	Wire grill* Place one tray on a lower shelf	Fan Heating	2	200 ... 220	60 ... 80
	Single tray	Wire grill* Place one tray on a lower shelf	"3D" function	2	15 mins. 250/max, then 190	60 ... 80
Turkey (5.5 kg)	Single tray	Standard tray*	Top and bottom heating	1	25 mins. 250/max, then 180 ... 190	150 ... 210
	Single tray	Standard tray*	"3D" function	1	25 mins. 250/max, then 180 ... 190	150 ... 210
Fish	Single tray	Wire grill* Place one tray on a lower shelf	Top and bottom heating	3	200	20 ... 30
	Single tray	Wire grill* Place one tray on a lower shelf	"3D" function	3	200	20 ... 30

Preheating is recommended for all food.

* These accessories may not be included with your product.

** These accessories are not included with your product. They are commercially available accessories.

Grill

Red meat, fish and poultry meat will quickly turn brown when grilled, hold a beautiful crust and do not dry out. Fillet meats, skewer meats, sausages as well as juicy vegetables (tomatoes, onions, etc.) are particularly suitable for grilling.

General warnings

- Food not suitable for grilling carries a fire hazard. Grill only food that is suitable for heavy grill fire. Also, do not place the food too far in the back of the grill. This is the hottest area and fatty foods may catch fire.
- **Close the oven door during grilling. Never grill with the oven door open. Hot surfaces may cause burns!**

The key points of the grill

- Prepare foods of similar thickness and weight as much as possible for the grill.
- Place the pieces to be grilled on the wire grill or wire grill tray by distributing them without exceeding the dimensions of the heater.
- Depending on the thickness of the pieces to be grilled, the cooking times given in the table may vary.
- Slide the wire grill or the wire grill tray to the desired level in the oven. If you are cooking on the wire grill, slide the oven tray to the lower shelf to collect the oils. The oven tray you are going to slide should be sized to cover the entire grill area. This tray may not be included with the product. Put some water into the oven tray for easy cleaning.

Grilling table

Food	Accessory to be used	Shelf position	Temperature (°C)	Cooking time (min) (approx.)
Fish	Wire grill	4 - 5	250	20 ... 25
Chicken pieces	Wire grill	4 - 5	250	25 ... 35
Meatball (beef) - 12 pieces	Wire grill	4	250	20 ... 30
Lamb chop	Wire grill	4 - 5	250	20 ... 25
Steak - (sliced)	Wire grill	4 - 5	250	25 ... 30
Veal chop	Wire grill	4 - 5	250	25 ... 30
Vegetable gratin	Wire grill	4 - 5	220	20 ... 30
Toast bread	Wire grill	4	250	1 ... 3

It is recommended to preheat for 5 minutes for all grilled food. Turn pieces of food after 1/2 of the total grilling time.

Steam assisted cooking

General Information

- Steam assisted cooking can only be performed with the steam assisted cooking functions specified in the manual. For steam assisted cooking functions, see the section "Oven operating functions".
- If preheating is suggested in the cooking table, be sure to place your food in the oven after preheating. The

times specified at the time of watering indicate the time elapsed after preheating.

- The cooking table contains cooking recommendations tested by the manufacturer. You can determine the amount of water, temperature, steam assisted cooking function and time for cooking not listed in the table.
- Do your steam-assisted cooking with a single tray.

Cooking table for steam assisted cooking

Food	Accessory to be used	Operating function	Shelf position	Temperature (°C)	Amount of water to be used (ml)	Watering time (min.)	Cooking time (min) (approx.)	Approx. weight (in g)
Whole bread	Standard tray*	"3D" function	2	200	200	before preheating	30 ... 35	820
Whole chicken with vegetables)	Standard tray*	"3D" function	2	25 mins. 250/max, then 190	250	before preheating	60 ... 70	2000
Rib steak	Standard tray*	"3D" function	3	180	250	before preheating	65 ... 75	1000
Lamb's shank with vegetables	Standard tray*	"3D" function	3	170	350	before preheating	90 ... 110	2000
Yeast House Donut	Standard tray*	"3D" function	3	180	200	before preheating	25 ... 35	1200
Cheesecake	Standard tray*	"3D" function	3	120	200	before preheating	45 ... 55	1450

* These accessories may not be included with your product.

Test foods

Foods in this cooking table are prepared according to the EN 60350-1 standard to facilitate testing of the product for control institutes.

Cooking table for test foods

Food	Tray amount	Accessory to be used	Operating function	Shelf position	Temperature (°C)	Cooking time (min) (approx.)
Shortbread (sweet cookie)	Single tray	Standard tray*	Top and bottom heating	3	140	20 ... 30
	Single tray	Standard tray*	Fan Heating	3 Models with wire shelves: 3 Models without wire shelves: 2	140	15 ... 25
	2 trays	2-Standard tray* 4-Pastry tray*	Fan Heating	2 - 4	140	15 ... 25
Small cakes	Single tray	Standard tray*	Top and bottom heating	3	160	25 ... 35
	Single tray	Standard tray*	Fan Heating	3 Models with wire shelves: 3 Models without wire shelves: 2	150	25 ... 35
	2 trays	2-Standard tray* 4-Pastry tray*	Fan Heating	2 - 4	Models with wire shelves: 150 Models without wire shelves: 140	Models with wire shelves: 25 ... 40 Models without wire shelves: 30 ... 45
Sponge cake	Single tray	Round cake mold, 26 cm in diameter with clamp on wire grill**	Top and bottom heating	2	160	30 ... 40
	Single tray	Round cake mold, 26 cm in diameter with clamp on wire grill**	Fan Heating	2	160	30 ... 40
Apple pie	Single tray	Round black metal mold, 20 cm in diameter on wire grill**	Top and bottom heating	2	180	50 ... 70
	Single tray	Round black metal mold, 20 cm in diameter on wire grill**	Fan Heating	2	170	50 ... 70

Preheating is recommended for all food.

* These accessories may not be included with your product.

** These accessories are not included with your product. They are commercially available accessories.

Grill

Food	Accessory to be used	Shelf position	Temperature (°C)	Cooking time (min) (approx.)
Toast bread	Wire grill	4	250	1 ... 3
Meatball (beef) - 12 pieces	Wire grill	4	250	20 ... 30

Turn the food after 1/2 of the total grilling time.

It is recommended to preheat for 5 minutes for all grilled food.

7 Maintenance and care

General cleaning information

⚠ General warnings

- Wait for the product to cool before cleaning the product. Hot surfaces may cause burns!
- Do not apply the detergents directly on the hot surfaces. This may cause a permanent stains.
- The appliance shall be thoroughly cleaned and dried after each operation. Thus, food residues shall be easily cleaned and these residues shall be prevented from burning when the appliance is used again later. Thus, the service life of the appliance extends and frequently faced problems are decreased.
- Do not use steam cleaning products for cleaning.
- Some detergents or cleaning agents may damage the surface. Do not use abrasive detergents, cleaning powders, cleaning creams, descalers or sharp objects during cleaning.
- There is no need for a special cleaning agent for cleaning after each use. Clean the appliance using dish soap, warm water and a soft cloth or sponge and dry with a dry microfiber cloth.
- Be sure to completely wipe off any remaining liquid after cleaning and immediately clean any food splashing around during cooking.
- Do not wash any component of your appliance in a dishwasher.

Inox and stainless surfaces

- Do not use acid or chlorine-containing cleaning agents to clean stainless or inox surfaces and handles.

- Stainless or inox surface may change colour in time. This is normal. After each operation, clean with a detergent suitable for the stainless or inox surface.
- Clean with a soft soapy cloth and liquid (non-scratching) detergent suitable for inox surfaces, taking care to wipe in one direction.
- Remove lime, oil, starch, milk and protein stains on the inox-stainless and glass surfaces immediately without waiting. Stains may rust under long periods of time.

Enamelled surfaces

- After each use, clean the enamel surfaces using dishwashing detergent, warm water and a soft cloth or sponge and dry them with a dry cloth.
- If your product has an easy steam cleaning function, you can make easy steam cleaning for light non-permanent dirt. (See the "Easy steam cleaning" section)
- For persistent stains, the oven and grill cleaner recommended on the website of your product brand and a non-scratching scouring pad can be used. Do not use an external oven cleaner.
- The oven must cool down for cleaning in the cooking area. Cleaning on hot surfaces shall create both fire hazard and damage with enamel surface.

Catalytic surfaces

- The side walls in the cooking area can only be covered with enamel or catalytic walls. It varies by model.
- The catalytic walls have a light matte and porous surface. The catalytic walls of the oven should not be cleaned.
- Catalytic surfaces absorb oil thanks to its porous structure and start to shine

when the surface is saturated with oil, in this case it is recommended to replace the parts.

Glass surfaces

- When cleaning glass surfaces, do not use hard metal scrapers and abrasive cleaning materials. They can damage the glass surface.
- Clean the appliance using dishwashing detergent, warm water and a microfiber cloth specific for glass surfaces and dry it with a dry microfiber cloth.
- If there is residual detergent after cleaning, wipe it with cold water and dry with a clean and dry microfiber cloth. Residual detergent residue may damage the glass surface next time.
- Under no circumstances should the dried-up residue on the glass surface be cleaned off with serrated knives, wire wool or similar scratching tools.
- You can remove the calcium stains (yellow stains) on the glass surface with the commercially available descaling agent, with a descaling agent such as vinegar or lemon juice.
- If the surface is heavily soiled, apply the cleaning agent on the stain with a sponge and wait a long time for it to work properly. Then clean the glass surface with a wet cloth.
- Discolorations and stains on the glass surface are normal and not defects.

Plastic parts and painted surfaces

- Clean plastic parts and painted surfaces using dishwashing detergent, warm water and a soft cloth or sponge and dry them with a dry cloth.
- Do not use hard metal scrapers and abrasive cleaners. It may damage the surfaces.
- Ensure that the joints of the components of the appliance are not left as damp and with detergent.

Otherwise, corrosion may occur on these joints.

Cleaning the accessories

Unless otherwise stated in the user manual, do not wash the product accessories in the dishwasher.

Cleaning the control panel

- When cleaning the panels with knob control, wipe the panel and knobss with a damp soft cloth and dry with a dry cloth. Do not remove the knobs and gaskets underneath to clean the control panel. The control panel and knobs may be damaged.
- While cleaning the inox panels with knob control, do not use inox cleaning agents around the knobs. The indicators around the knobs may be deleted.
- Clean the touch control panels with a damp soft cloth and dry with a dry cloth. If your product has a key lock feature, set the key lock before performing control panel cleaning. Otherwise, incorrect detection may occur on the keys.

Cleaning the inside of the oven (cooking area)

Follow the cleaning steps described in the "General cleaning information" section according to the surface types in your oven.

Cleaning the side walls of the oven

The side walls in the cooking area can only be covered with enamel or catalytic walls. It varies by model. If there is a catalytic wall, refer to the "Catalytic walls" section for information.

If your product is a side rack model, remove the side racks before cleaning your side walls. Then complete the cleaning as described in the "General

cleaning information" section according to the side wall surface type.

To remove the side racks:

1. Remove the front of the side rack by pulling it on the side wall in the opposite direction.
2. Pull the side rack towards you to remove it completely.

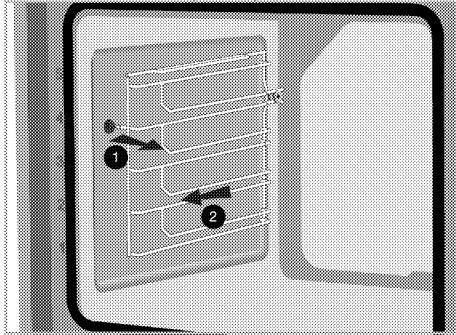

3. To reattach the shelves, the procedures applied when removing them must be repeated from the end to the beginning, respectively.

Cleaning the water pool on the base of the oven

Depending on the frequency of steam assisted cooking-easy steam cleaning operations and the hardness of the water used, lime stains may occur in the water pool on the base of the oven.

To remove the lime that may occur in the water pool on the oven base after steam assisted cooking-easy steam cleaning operations, after every 2 or 3 operations:

1. Add 350 cc of white vinegar (acidity of the vinegar shall not exceed 6%) to the water pool on the base of the oven.

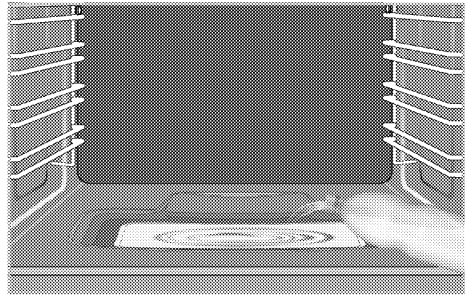

2. Wait at least 30 minutes to allow the vinegar to dissolve the lime residues at ambient temperature.
3. Clean the water pool with a soft wet cloth with a dry cloth.

i Do not use cleaning agents containing acids or chlorides to clean the water pool on the base of the oven. Do not clean the lime that may form in the water pool on the oven base by scraping. Otherwise, the product base shall be damaged.

In order to increase the cleaning efficiency of limes that may occur in the water pool on the base of the oven, after every 10 uses in addition to the descaling steps above:

Select an operating function in which the bottom heater is active and run the oven for 2-3 minutes at 100 ° C. After that, turn off the oven and squeeze the oven interior and grill cleaner, which recommended on the website of your product brand, into the water pool on the base of the oven and let it stand for 5 minutes. After 5 minutes, wipe the water pool on the base of the oven with a damp microfiber cloth and dry.

Easy Steam Cleaning

It varies depending on the product model. It may not be available on your product.

It ensures easy cleaning because the dirt (having waited not for too long) is

softened with the steam that forms inside the oven and the water drops condensing on the inner surfaces of the oven.

1. Remove all accessories inside the oven.
2. Fill 200 ml water in the pool on the base of the oven.

i Do not use distilled or filtered water. Use bottled water only. Do not add solutions that are inflammable, contain alcohol or solid particles into the water tank.

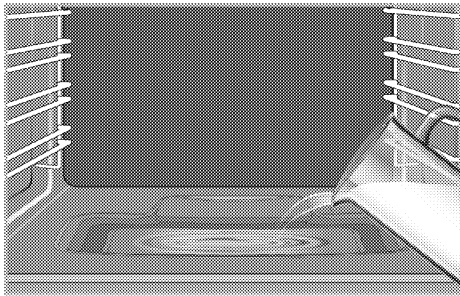

3. Set the oven to easy steam cleaning mode and run it at 100°C for 20 minutes.

Open the door immediately and wipe the inner surfaces of the oven with a damp sponge or cloth. When opening the door, steam will escape. This can create a risk of burning. Be careful when opening the oven door.

Use warm water with washing liquid, a soft cloth or sponge to clean the persistent dirt and wipe it with a dry cloth.

i During the easy steam cleaning mode, water that is in the pool at the base of the oven to soften lightly formed residues/dirt within the oven cavity will evaporate and condense in the oven cavity and inner glass of the oven door, therefore water may drip when the oven door is opened. Wipe away the condensation as soon as the oven door is opened.

It varies depending on the product model. It may not be available on your product. After condensation in the oven, there might be water or moisture in the pool channel under the oven. After use, clean this pool channel with a damp cloth and then dry it.

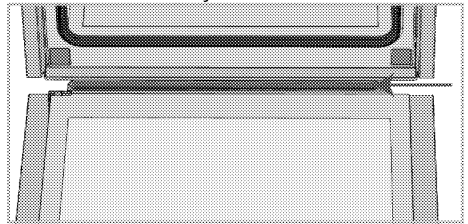

Cleaning the oven door

i Do not use harsh abrasive cleaners, metal scrapers, wire wool or bleach materials to clean the oven door and glass.

i The oven door inner glass is covered with an easy-to-clean material. Do not use abrasive cleaning agents, hard metal scrapers, wire wool or bleach materials such as bleach.

You can remove your oven door and door glasses to clean them. How to remove the doors and windows is explained in the sections "Removing the oven door" and "Removing the inner glasses of the door". After removing the door inner glasses, clean them using a

dishwashing detergent, warm water and a soft cloth or sponge and dry them with a dry cloth. Wipe the glass with vinegar and then rinse it against lime residues that may occur on the oven glass.

Removing the oven door

1. Open the oven door.
2. Open the clips in the front door hinge socket on the right and left by pressing downwards as shown in the figure.

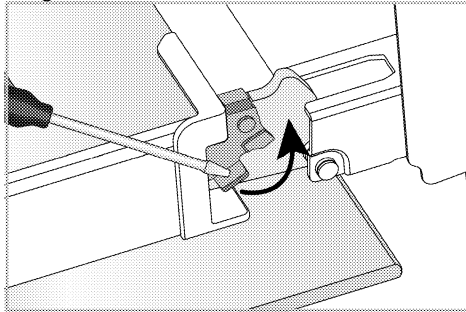

Hinge lock - closed position

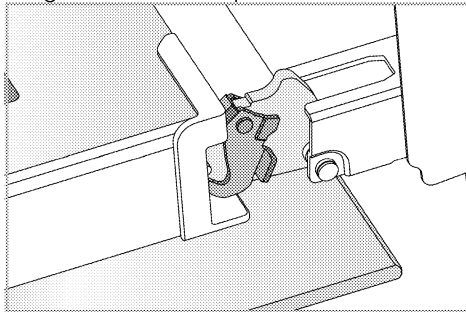

Hinge lock - open position

3. Get the oven door to a half-open position.

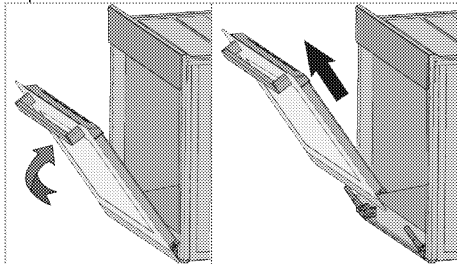

4. Pull the removed door upwards to release it from the right and left hinges and remove it.

i To reattach the door, the procedures applied when removing it must be repeated from the end to the beginning, respectively. When installing the door, be sure to close the clips on the hinge socket.

Removing the inner glass of the oven door

Inner glass of the product's front door of may be removed for cleaning.

1. Open the oven door.

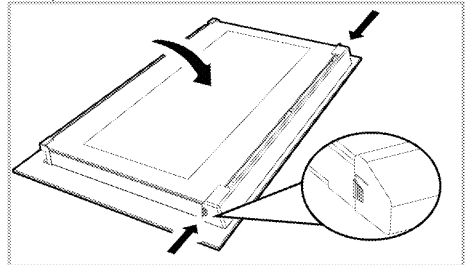

2. Pull the plastic component, attached on the upper section of the front door, towards yourself by simultaneously pressing on the pressure points on both sides of the component and remove it.

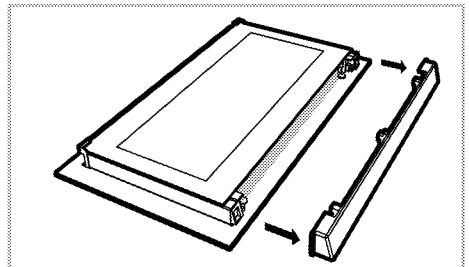

3. As shown in the figure, gently lift the innermost glass (1) towards 'A' and then, remove it by pulling towards 'B'.

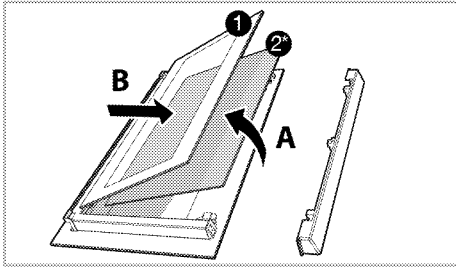

- 1 Innermost glass panel
- 2* Inner glass panel (It may not exist on your product.)
- 4.If your product has an inner glass (2), repeat the same process to detach it (2).
- 5.The first step of regrouping the door is to reassemble the inner glass (2). Place the beveled edge of the glass to meet the beveled edge of the plastic slot. (If your product has an inner glass). Inner glass (2) must be attached to the plastic slot closest to the innermost glass (1).
- 6.While reassembling the innermost glass (1), pay attention to place the printed side of the glass on the inner glass. It is crucial to place the lower corners of the innermost glass (1) to meet the lower plastic slots.
- 7.Push the plastic component towards the frame until a "click" sound is heard.

Cleaning the oven lamp

In the event that the glass door of the oven lamp in the cooking area becomes dirty; clean using dishwashing detergent, warm water and a soft cloth or sponge and dry with a dry cloth. In case of oven lamp failure, you can replace the oven lamp by following the sections that follow.

Replacing the oven lamp

⚠ General warnings

- To avoid the risk of electric shock before replacing the oven lamp,

disconnect the electrical connector and wait for the oven to cool. Hot surfaces may cause burns!

- In this oven, an incandescent lamp with a power of less than 40 W, a height of less than 60 mm, a diameter of less than 30 mm or a halogen lamp with socket type G9, a power of less than 60 W is used. The lamps are suitable for operation at temperatures above 300 °C. Oven lamps can be obtained from Authorised Service Agents or technician with licence.
- The position of the lamp may differ from that is shown in the figure.
- The lamp used in this product is not suitable for use in the lighting of home rooms. The purpose of this lamp is to help the user see food products.
- The lamps used in this product must withstand extreme physical conditions such as temperatures above 50 ° C.

If your oven has a round lamp,

- 1.Disconnect the product from the electricity.
- 2.Remove the glass cover by turning it counterclockwise.

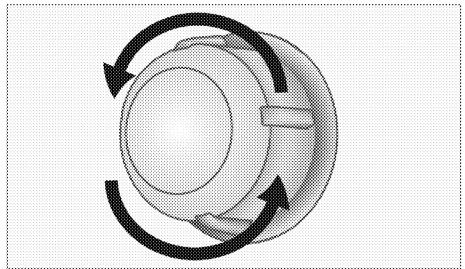

- 3.If your oven lamp is type (A) shown in the figure below, rotate the oven lamp as shown in the figure and replace it with a new one. If type (B) is a model, pull it out as shown in the figure and replace it with a new one.

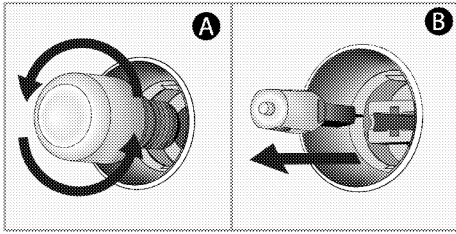

4. Refit the glass cover.

If your oven has a square lamp,

1. Disconnect the product from the electricity.
2. Remove the wire shelves according to the description.

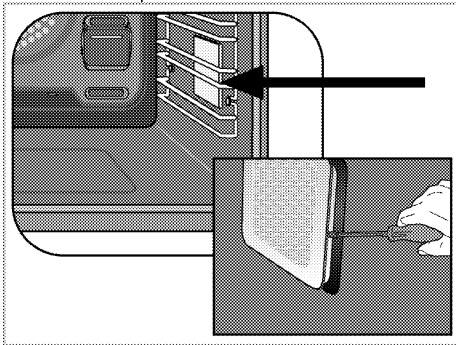

3. Lift the lamp's protective glass cover with a screwdriver.
4. If your oven lamp is type (A) shown in the figure below, rotate the oven lamp as shown in the figure and replace it with a new one. If type (B) is a model, pull it out as shown in the figure and replace it with a new one.

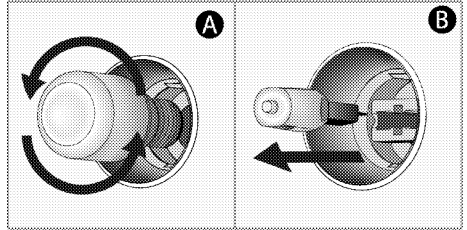

5. Refit the glass cover and wire shelves.

8 Troubleshooting

Consult the Authorised Service Agent or technician with license or the dealer where you have purchased the product if you cannot remedy the trouble although you have implemented the instructions in this section. Never attempt to repair a defective product yourself.

Oven emits steam when it is in use.

- It is normal that steam escapes during operation. >>> *This is not a fault.*

Water drops occur during cooking.

- The vapour that arises during cooking can condense and form water droplets when it hits cold surfaces of the product. >>> *This is not a fault.*

Product emits metal noises while heating and cooling.

- When the metal parts are heated, they may expand and cause noise. >>> *This is not a fault.*

Product does not operate.

- The mains fuse is defective or has tripped. >>> *Check fuses in the fuse box. If necessary, replace or reset them.*
- Product is not plugged into the (grounded) socket. >>> *Check the plug connection.*
- Buttons/knobs/keys on the control panel do not function. >>> *If your product equipped with key lock function, keylock may be enabled. Please disable it.*

Oven light does not work.

- Oven lamp is defective. >>> *Replace oven lamp.*
- Power is cut. >>> *Check if there is power. Check the fuses in the fuse box. If necessary, replace or reset the fuses.*

Oven does not heat.

- Might not be set to a certain cooking function and/or temperature. >>> *Set the oven to a certain cooking function and/or temperature.*
- In models equipped with a timer, the timer is not adjusted. >>> *Adjust the time.*
- Power is cut. >>> *Check if there is power. Check the fuses in the fuse box. If necessary, replace or reset the fuses.*

(In models with timer) Clock display is blinking or clock symbol is on.

- A previous power outage has occurred. >>> *Adjust the time / Switch of the product and switch it on again.*



Horno empotrado

Manual del usuario

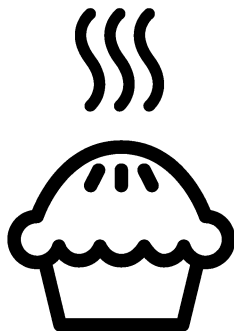

ES

Estimado cliente,

Por favor, lea este manual antes de usar el aparato.

Beko Gracias por elegir el aparato. Queremos que el aparato, fabricado con alta calidad y tecnología, le ofrezca la mejor eficiencia. Para ello, lea atentamente este manual y cualquier otra documentación proporcionada antes de utilizar el aparato y guárdelo como referencia. Si le da el aparato a otra persona, entregue el manual con él. Siga las instrucciones, teniendo en cuenta toda la información y las advertencias indicadas en el manual de usuario.

Preste atención a todas las informaciones y advertencias del manual de instrucciones. De esta manera, se protegerá a sí mismo y a el aparato contra los peligros que puedan ocurrir.

Guarde el manual de instrucciones. Si le da el aparato a otra persona, entregue el manual con él.

El manual de instrucciones contiene los siguientes símbolos:



Peligro que puede provocar la muerte o lesiones.

AVISO Peligro que puede provocar daños materiales al aparato o a su entorno.



Peligro que puede provocar quemaduras por contacto con superficies calientes.



Información importante o consejos de uso útiles.



Lea el manual de instrucciones.



Arçelik A.Ş.
Karaağaç caddesi No:2-6
34445 Sütlüce/Istanbul/TURKEY
Made in TURKEY

TABLA DE CONTENIDOS

1 Instrucciones de seguridad 4

Propósito del uso	4
Seguridad de los niños, las personas vulnerables y las mascotas	5
Seguridad eléctrica.....	5
Seguridad en el transporte	7
Seguridad de la instalación	7
Seguridad de uso.....	8
Advertencias sobre la temperatura	8
Uso de accesorios	9
Seguridad en la cocina	9
Sistema de vapor	10
Seguridad durante el mantenimiento y la limpieza.....	11

2 Instrucciones medioambientales 12

Regulación en materia de residuos	12
Conformidad con la normativa WEEE y eliminación del aparato al final de su vida útil.....	12
Eliminación del material de embalaje.....	12
Recomendaciones para el ahorro de energía	12

3 Su aparato 13

Información sobre el aparato.....	13
Introducción y uso del panel de mandos del aparato	14
Control del horno.....	14
Funciones de funcionamiento del horno..	15
Accesorios del aparato	17
Uso de accesorios del aparato	18
Especificaciones técnicas	21

4 Primer uso 22

El primer ajuste de la primera vez.....	22
Primera limpieza.....	22

5 Cómo usar el horno 24

Información general sobre el uso del horno	24
Funcionamiento de la unidad de control del horno	24
Uso de la función de vapor.....	27
Ajustes	28

6 Información general sobre la cocción 31

Advertencias generales sobre la cocción en el horno.....	31
Pasteles y alimentos para el horno....	31
Carne, pescado y aves de corral.....	35
Parrilla	36
Cocción asistida por vapor.....	37
Alimentos de prueba	38

7 Mantenimiento y cuidados40

Información general de limpieza.....	40
Limpieza de los accesorios.....	41
Limpiar el panel de control	41
Limpiar el interior del horno (área de cocción)	42
Fácil limpieza con vapor	43
Limpiar la puerta del horno.....	44
Quitar el vidrio interior de la puerta del horno	45
Limpiar la bombilla del horno	45

8 Solución de problemas 48

1 Instrucciones de seguridad

- Esta sección contiene instrucciones de seguridad que ayudarán a prevenir cualquier riesgo de lesiones personales o daños materiales.
 - Si el aparato se transfiere a otra persona o se utiliza de segunda mano, el manual de instrucciones, las etiquetas del aparato, otros documentos pertinentes y los accesorios deben entregarse con el aparato.
 - Nuestra empresa no se hace responsable de los daños que puedan producirse por el incumplimiento de estas instrucciones.
 - El incumplimiento de estas instrucciones anulará cualquier garantía.
 - ⚠ Haga que los trabajos de instalación y reparación sean realizados siempre por el fabricante, el servicio autorizado o la persona indicada por el importador.
 - ⚠ Utilice únicamente piezas de repuesto y accesorios originales.
 - ⚠ No intente reparar o sustituir ninguna pieza del aparato a menos que esté claramente especificado en el manual de instrucciones.
 - ⚠ No realice modificaciones técnicas en el aparato.
- ⚠ Propósito del uso**
- Este aparato está diseñado para uso en el hogar. No es adecuado para uso comercial.
 - No utilice el aparato en jardines, balcones u otros entornos exteriores. El electrodoméstico está destinado a ser utilizado en las áreas de cocina del hogar y del personal en tiendas, oficinas y otros entornos laborales.
 - **ADVERTENCIA:** Este aparato debe utilizarse únicamente para cocinar. No debe ser usado para diferentes propósitos, como calentar la habitación.
 - El horno puede usarse para descongelar, hornear, freír y asar alimentos.
 - Este aparato no debe utilizarse para calentar, calentar platos, colgar toallas o ropa en el mango para su secado.

Seguridad de los niños, las personas vulnerables y las mascotas

- Este aparato puede ser utilizado por niños de 8 años de edad y mayores, y por personas discapacidades físicas, sensoriales o mentales, o que carezcan de experiencia y conocimientos, siempre que sean supervisados o entrenados sobre el uso seguro y los peligros del aparato.
- Los niños no deben jugar con el aparato. La limpieza y el mantenimiento del usuario no deben ser realizados por niños a menos que haya alguien que los supervise.
- Este aparato no debe ser utilizado por personas con capacidad física, sensorial o mental limitada (incluidos los niños), a menos que se les mantenga bajo supervisión o reciban las instrucciones necesarias.
- Los niños deben ser supervisados para asegurar que no jueguen con el aparato.
- Los aparatos eléctricos son peligrosos para niños y mascotas. Los niños y las mascotas no deben jugar, trepar o entrar en el aparato.
- No coloque objetos que los niños puedan alcanzar sobre el aparato.
- **ADVERTENCIA:** Durante el uso, las superficies accesibles del aparato están calientes. Mantenga a los niños alejados del aparato.
- Mantenga los materiales de embalaje fuera del alcance de los niños. Existe un riesgo de lesiones y asfixia.
- Cuando la puerta esté abierta, no coloque ningún objeto pesado sobre ella ni permita que los niños se sienten sobre ella. Puede hacer que el horno se vuelque o que se dañen las bisagras de la puerta.
- Para la seguridad de los niños, desconecte el enchufe y deje el aparato inoperante antes de desecharlo.

Seguridad eléctrica

- Enchufe el aparato en una toma de corriente con conexión a tierra protegida por un fusible que coincida con los valores de corriente indicados en la etiqueta de

- tipo. Haga que la instalación de la toma de tierra sea hecha por un electricista calificado. No utilice el aparato sin conexión a tierra de acuerdo con las regulaciones locales / nacionales.
- El enchufe o la conexión eléctrica del aparato debe estar en un lugar de fácil acceso (donde no se vea afectado por la llama de la estufa). Si esto no es posible, debe haber un mecanismo (fusible, interruptor, conmutador, etc.) en la instalación eléctrica a la que está conectado el aparato, de acuerdo con la normativa eléctrica y separando todos los polos de la red.
 - El aparato no debe ser enchufado en la toma de corriente durante la instalación, reparación y transporte.
 - No enchufe el aparato en un tomacorriente que esté suelto, que se haya salido de su enchufe, que esté roto, sucio, aceitoso, con riesgo de contacto con el agua (por ejemplo, el agua que puede salir del mostrador).
 - No tocar nunca el enchufe con las manos húmedas. Para desenchufar, no sujete el cable, siempre sujete el enchufe.
 - Asegúrese de que el enchufe del aparato esté bien conectado a la toma de corriente para evitar la formación de arcos eléctricos.
 - Enchufe el aparato en una toma de corriente que cumpla con los valores de voltaje y frecuencia especificados en la etiqueta de tipo.
 - No atasque el cable de alimentación debajo y detrás del aparato. No ponga un objeto pesado en el cable de alimentación. El cable de alimentación no debe doblarse, aplastarse ni entrar en contacto con ninguna fuente de calor.
 - Mientras el horno está funcionando, su superficie posterior también se calienta. Los cables de alimentación no deben tocar la superficie posterior, las conexiones pueden estar dañadas.
 - No atasque los cables eléctricos en la puerta del horno y páselos sobre

superficies calientes. Puede provocar un cortocircuito en la cámara de cocción y que ésta se incendie al fundirse el cable.

- Utilice sólo el cable original. No utilice cables o alargadores cortados o dañados.
- Si el cable de alimentación está dañado, deberá ser sustituido por un fabricante, un servicio autorizado o una persona que deberá ser especificada por la empresa importadora, a fin de evitar posibles peligros.
- **ADVERTENCIA:** Antes de sustituir la bombilla del horno, asegúrese de desconectar el aparato de la red eléctrica para evitar el riesgo de descarga eléctrica. Desenchufe el aparato o apague el fusible de la caja de fusibles.



Seguridad en el transporte

- Desconecte el aparato de la red eléctrica antes de transportarlo.
- El aparato es pesado, cargue el aparato con al menos dos personas.

- No utilice la puerta y/o el asa para transportar o mover el aparato.
- No coloque otros objetos sobre el aparato y llévelo en posición vertical. El aparato no debe transportarse si hay agua en él. Puede ser transportado después de que la descarga de agua se haya completado.
- Cuando necesite transportar el aparato, envuélvalo con material de embalaje de plástico de burbujas o cartón grueso y péguelo con cinta adhesiva. Asegure el aparato con cinta adhesiva para evitar que las partes removibles o móviles del aparato y el aparato se dañen.
- Compruebe el aspecto general del aparato para detectar cualquier daño que pueda haberse producido durante el transporte.



Seguridad de la instalación

- Antes de instalar el aparato, compruebe que no esté dañado. Si el aparato está dañado, no lo instale.

- No instale el aparato cerca de fuentes de calor (radiadores, estufas, etc.).
- Mantenga todos los conductos de ventilación abiertos alrededor del aparato.
- Para evitar el sobrecalentamiento, el aparato no debe instalarse detrás de puertas decorativas.



Seguridad de uso

- Asegúrese de que el aparato se apaga después de cada uso.
- Si no utiliza el aparato durante mucho tiempo, desenchúfelo o apague el fusible de la caja de fusibles.
- No utilice aparatos defectuosos o dañados. En caso de que la haya, desconecte las conexiones de electricidad / gas del aparato y llame al servicio técnico autorizado.
- No utilice el aparato sin el vidrio de la puerta principal o con el vidrio roto.
- No se suba al aparato para alcanzar algo o por cualquier otra razón.

- No utilice el aparato en situaciones que puedan afectar a su juicio, como la ingesta de drogas y/o el consumo de alcohol.
- Los objetos inflamables que se mantienen en el área de cocción pueden incendiarse. No guarde nunca objetos inflamables en el área de cocción.
- La manija del horno no es un secador de toallas. Cuando utilice el aparato, no cuelgue toallas, guantes o textiles similares.
- Las bisagras de la puerta del aparato se mueven y se aprietan al abrir y cerrar la puerta. Al abrir/cerrar la puerta, no sujete la pieza con las bisagras.



Advertencias sobre la temperatura

- **ADVERTENCIA:** Mientras el aparato esté funcionando, las partes expuestas se calentarán. No toque el aparato ni los elementos calefactores. Los niños menores de 8 años no deben acercarse al aparato sin un adulto.

- No coloque materiales inflamables/explosivos cerca del aparato, ya que los bordes estarán calientes mientras esté funcionando.
- Como el vapor puede ser exhalado, manténgase alejado mientras abre la puerta del horno. El vapor puede quemar la mano, la cara y/o los ojos.
- El aparato puede estar caliente durante su uso. No toque los compartimentos calientes, las partes interiores del horno, los elementos calefactores, etc.
- Cuando coloque alimentos en el horno caliente, retire los alimentos, etc., utilice siempre guantes de cocina resistentes al calor.



Uso de accesorios

- Es importante que la parrilla y la bandeja se coloquen correctamente en los estantes de rejilla. Para obtener información detallada, consulte la sección "Uso de los accesorios".
- Los accesorios pueden dañar el cristal de la puerta al cerrar la puerta del aparato. Empuje

siempre los accesorios hasta el final del área de cocción.



Seguridad en la cocina

- Tengan cuidado cuando usen alcohol en la comida. El alcohol se evapora a altas temperaturas y puede incendiarse cuando se expone a superficies calientes, provocando un incendio.
- Los residuos de comida, aceite, etc. en el área de cocción pueden incendiarse. Antes de cocinar, elimine la suciedad gruesa.
- Peligro de intoxicación alimentaria: No mantenga la comida en el horno por más de una hora antes y después de la cocción. De lo contrario, puede causar intoxicación alimentaria o enfermedades.
- No caliente latas cerradas y tarros de cristal. La presión acumulada puede causar que el frasco reviente.
- Coloque el papel antigrasa en una batería de cocina o en el accesorio de horno (bandeja, parrilla, etc.) con la comida y colóquela en el horno precalentado. Retire los trozos excesivos de papel

antigrasa que cuelgan del accesorio o del recipiente para evitar el riesgo de tocar los elementos calefactores del horno. Nunca utilice papel antigrasa a una temperatura de horno superior a la temperatura máxima de uso especificada en el papel antigrasa que está utilizando. No colocar nunca papel antigrasa en la base del horno.

- No coloque bandejas de cocción, placas o papel de aluminio directamente en la parte inferior del horno. El calor acumulado puede dañar la base del horno.
- Cierre la puerta del horno durante el asado. Las superficies calientes pueden causar quemaduras!
- Los alimentos no aptos para asar a la parrilla conllevan un riesgo de incendio. Asa sólo la comida que es adecuada para el fuego pesado de la parrilla. Además, no coloque la comida demasiado lejos en la parte posterior de la parrilla. Esta es la zona más caliente y los alimentos grasos pueden incendiarse.

Sistema de vapor

- En la cocina asistida por vapor, la apertura de la puerta puede provocar la salida de vapor, creando un riesgo de quemaduras. Tenga cuidado al abrir la puerta.
- No utilice agua destilada o filtrada. Utilice sólo aguas preparadas. No utilice soluciones inflamables, alcohólicas o de partículas sólidas en lugar de agua.
- Si la humedad permanece en el horno después de la cocción asistida por vapor, puede causar corrosión. Deje que el horno se seque después de la cocción. No guarde alimentos húmedos en el horno durante mucho tiempo.
- No utilice accesorios que puedan corroerse con el vapor mientras cocina.
- Cuando retire los alimentos después de la cocción al vapor, el líquido caliente puede fluir de los accesorios, tenga cuidado.
- Cuando se cocina con vapor, se recomienda añadir tanta

agua como la cantidad que haya en la mesa de cocción.



Seguridad durante el mantenimiento y la limpieza

- Espere a que el aparato se enfríe antes de limpiarlo. Las superficies calientes pueden causar quemaduras!
- No lave nunca el aparato pulverizándolo o echándole agua. Hay un riesgo de descarga eléctrica!
- No limpie el aparato con limpiadores de vapor, ya que esto puede causar una descarga eléctrica.
- No use limpiadores abrasivos fuertes, raspadores de metal, lana de alambre o materiales con blanqueador para limpiar el vidrio de la puerta delantera del horno / (si está presente) el vidrio de la puerta superior del horno. Estos materiales pueden causar que las superficies de vidrio se rayen y se rompan.
- No limpiar la cubeta de la base del horno con productos de limpieza que contengan ácidos o cloruros. No limpiar por raspado la cal que se puede formar en la cubeta de agua de la base del horno. De lo contrario, la base del aparato se dañará.
- A fin de eliminar la cal que se pueda producir en la cubeta de agua de la base del horno después de realizar limpiezas con vapor asistido, añada 350 cc de vinagre blanco (la acidez del vinagre no debe superar el 6%) a la cubeta de agua de la base del horno a temperatura ambiente después de cada 2 o 3 operaciones, y espere 30 minutos. Después de 30 minutos, limpiar la zona con un paño suave y húmedo; secar con un paño seco.
- En función de la frecuencia de uso de la cocción o limpieza con vapor y de la dureza del agua utilizada, pueden aparecer manchas de cal en la base del horno.

2 Instrucciones medioambientales

Regulación en materia de residuos

Conformidad con la normativa WEEE y eliminación del aparato al final de su vida útil



Este producto es conforme con la directiva de la UE sobre residuos de aparatos eléctricos y electrónicos (WEEE) (2012/19/UE). Este producto incorpora el símbolo de la clasificación selectiva para los residuos de aparatos eléctricos y electrónicos (WEEE).

Este aparato se ha fabricado con piezas y materiales de primera calidad, que pueden ser reutilizados y son aptos para el reciclado. No se deshaga del producto junto con sus residuos domésticos normales y de otros tipos al final de su vida útil. Llévelo a un centro de reciclaje de dispositivos eléctricos y electrónicos. Solicite a las autoridades locales información acerca de dichos centros de recogida.

La eliminación adecuada del aparato usado ayuda a prevenir posibles consecuencias negativas para el medio ambiente y la salud humana.

Cumplimiento de la directiva RoHS:

El producto que ha adquirido es conforme con la directiva de la UE sobre la restricción de sustancias peligrosas (RoHS) (2011/65/UE). No contiene ninguno de los materiales nocivos o prohibidos especificados en la directiva.

Eliminación del material de embalaje

- Los materiales de embalaje son peligrosos para los niños. Guarde los materiales de embalaje en un lugar seguro y lejos del alcance de los niños.

Los materiales de embalaje del aparato se han fabricado con materiales reciclables. Deshágase de ellos de forma adecuada y clasifíquelos según las instrucciones para el reciclaje de residuos. No los arroje a la basura junto con los residuos domésticos normales.

Recomendaciones para el ahorro de energía

Las siguientes sugerencias le ayudarán a utilizar el aparato de manera ecológica y eficiente en términos de energía:

- Descongele la comida congelada antes de cocinarla.
- En el horno, utilice recipientes oscuros o esmaltados que transmitan mejor el calor.
- Apagar el aparato 5 a 10 minutos antes del final de la cocción para una cocción prolongada. Ahora puede ahorrar hasta un 20% de electricidad usando el calor.
- Si se especifica en la receta o en el manual de instrucciones, precaliente siempre. No abra la puerta del horno con frecuencia durante la cocción.
- No abra la puerta del horno durante la cocción en la función operativa "Calefacción «eco» por ventilador". Si la puerta no se abre, la temperatura interna se optimiza para ahorrar energía en la función operativa "Calefacción «eco» por ventilador", y esta temperatura puede diferir de la que se muestra en la pantalla.
- Intente cocinar más de un plato a la vez en el horno. Puede cocinar al mismo tiempo colocando dos recipientes de cocción en el estante de rejilla. Además, si cocina sus comidas una tras otra, ahorrará energía porque el horno no perderá su calor.

3 Su aparato

Información sobre el aparato

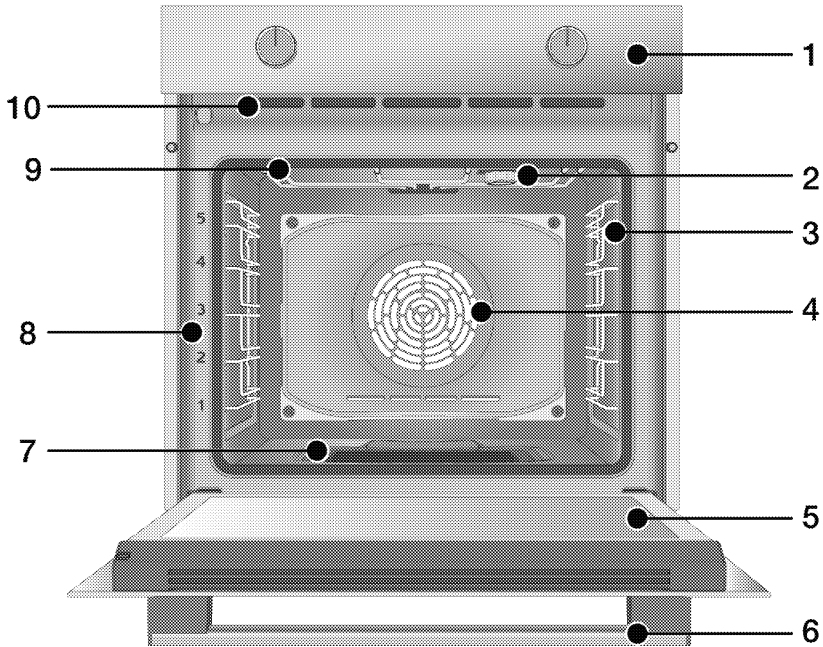

- 1 Panel de control
- 2 Bombilla*
- 3 Estantes de rejilla**
- 4 Motor del ventilador (detrás de la placa de acero)
- 5 Puerta
- 6 Asa
- 7 Pozo de agua para la cocción a vapor
- 8 Posiciones de estante
- 9 Calentador superior
- 10 Los agujeros de ventilación

* En función del modelo. Es posible que el aparato no tenga una bombilla, o que el tipo y la ubicación de la bombilla difieran de la ilustración.

** En función del modelo. Su aparato puede estar sin estantes de rejilla. En la ilustración, los estantes de rejilla se muestran como ejemplos.

Introducción y uso del panel de mandos del aparato

En este apartado encontrará la vista general y los usos básicos del panel de mandos del aparato. En función del tipo o modelo de aparato, puede haber diferencias en las imágenes y algunas características.

Control del horno

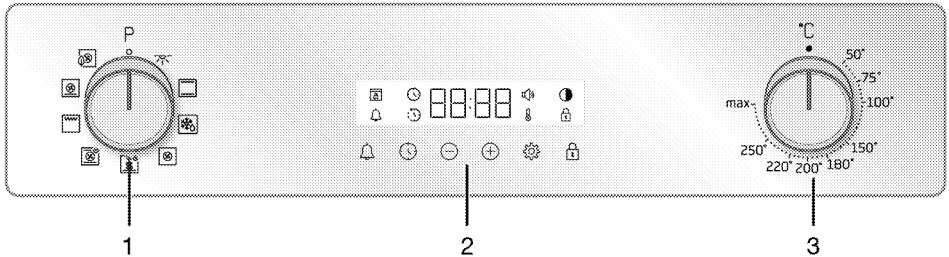

- 1 Perilla de selección de funciones
- 2 Temporizador
- 3 Perilla de temperatura

Si hay uno o varios pomos que controlan el aparato, estos pomos pueden estar empotrados en el panel que sale cuando se presiona en algunos modelos. Para los ajustes que se hagan con estas perillas, primero se empuja la perilla correspondiente hacia adentro y se saca la perilla. Después de hacer el ajuste, vuelva a apretarlo y vuelva a colocar la perilla.

Perilla de selección de funciones

Puede seleccionar las funciones de funcionamiento del horno con el botón de selección de funciones. Gire a la izquierda/derecha desde la posición cerrada (arriba) para seleccionar.

Perilla de temperatura

Puede seleccionar la temperatura que desea cocinar con el botón de temperatura. Gire en el sentido de las agujas del reloj desde la posición cerrada (arriba) para seleccionar.

Indicador de temperatura

La temperatura interior de la cámara de cocción se puede entender a través del símbolo de temperatura en la pantalla. El símbolo de temperatura aparece en la

pantalla cuando se inicia la cocción, y el símbolo de temperatura desaparece cuando se alcanza la temperatura ajustada. Cuando la temperatura en el interior de la cámara de cocción desciende por debajo de la temperatura ajustada, vuelve a aparecer el símbolo de temperatura.



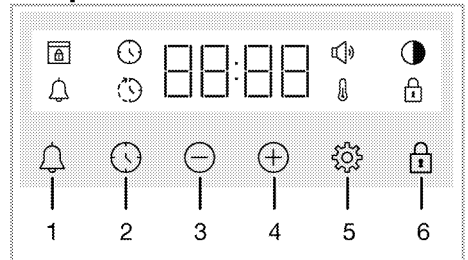

Temporizador



- 1 Tecla de alarma
- 2 Tecla de ajuste de la hora
- 3 Tecla de disminución
- 4 Tecla de aumento
- 5 Tecla de ajustes
- 6 Llave de bloqueo de teclas

Símbolos de la pantalla



- : Símbolo del tiempo de cocción
- : Símbolo del tiempo de finalización de la cocción*
- : Símbolo de la alarma







-  : Símbolo de luminosidad
-  : Símbolo de bloqueo de teclas
-  : El símbolo de la temperatura
-  : El símbolo del volumen
-  : Símbolo de bloqueo de la puerta*

* Varía según el modelo del aparato.
Puede que no esté disponible en el aparato.

Funciones de funcionamiento del horno

En la tabla de funciones se muestran aquellas que puede utilizar en su horno y las temperaturas más altas y más bajas que se pueden ajustar para estas funciones. El orden de los modos de funcionamiento mostrados aquí puede diferir de la disposición de el aparato.

Símbolo de la función	Descripción de la función	Rango de temperatura (°C)	Descripción y uso
	bombilla del horno	-	Ningún calentador funciona en el horno. Sólo se enciende la bombilla del horno.
	Operando con el ventilador	-	El horno no se calienta. Sólo funciona el ventilador (en la pared trasera). Los alimentos congelados con gránulos se descongelan lentamente a temperatura ambiente, los alimentos cocinados se enfrían. El tiempo necesario para descongelar un trozo entero de carne es más largo que el de los alimentos en granos.
	Calentamiento superior e inferior	*	Los alimentos se calientan desde arriba y desde abajo al mismo tiempo. Adecuado para pasteles y guisos en moldes de panadería o pasteles y pasteles. La cocina se hace con una sola bandeja.

Símbolo de la función	Descripción de la función	Rango de temperatura (°C)	Descripción y uso
 	Calentamiento inferior asistido por ventilador	*	El aire caliente calentado por el calefactor inferior se distribuye igual y rápidamente por el horno con el ventilador. La cocina se hace con una sola bandeja. Esta función también debe utilizarse para una fácil limpieza con vapor.
	Calentamiento por ventilador	*	El aire caliente calentado por el ventilador calefactor se distribuye igual y rápidamente por todo el horno con el ventilador. Es adecuado para cocinar en varias bandejas de su comida en diferentes niveles de estantería.
	Calefacción «eco» por ventilador	*	Para ahorrar energía, puede utilizar esta función en lugar de utilizar "Calentamiento por ventilador en el rango de 160-220 ° C. Pero; el tiempo de cocción será un poco más largo.
	Función para pizzas	*	El calentador inferior y el ventilador funcionan. Es adecuado para la cocción de la pizza.
	Función "3D"	*	El calentamiento superior, inferior y el ventilador funcionan. Todas las partes del aparato se cocinan igual y rápidamente. La cocina se hace con una sola bandeja. Esta función también se debe utilizar para la cocina asistida por vapor.
	Parrilla completa	*	La gran parrilla del techo del horno funciona. Es adecuado para asar en grandes cantidades.

* Su aparato funciona en el rango de temperatura especificado en el mando de temperatura.

Accesorios del aparato

Hay varios accesorios en el aparato. En este apartado encontrará la descripción de los accesorios y la descripción del uso correcto. Dependiendo del modelo del aparato, el accesorio suministrado varía. Es posible que todos los accesorios descritos en la guía del usuario no estén disponibles en el aparato.

AVISO : Las bandejas del aparato pueden deformarse por efecto de la temperatura. Esto no tiene ningún efecto sobre la función. La deformación desaparece cuando la bandeja se enfría.

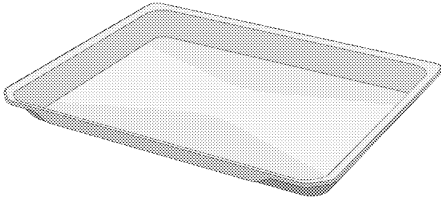

Bandeja estándar

Se utiliza para pasteles, alimentos congelados y para freír trozos grandes.

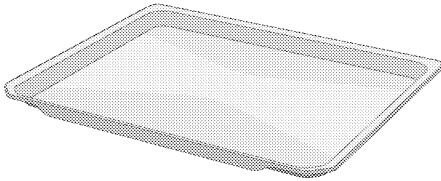

Bandeja de repostería

Se utiliza para pasteles como galletas y bizcochos.

Modelos con estantes de rejilla:

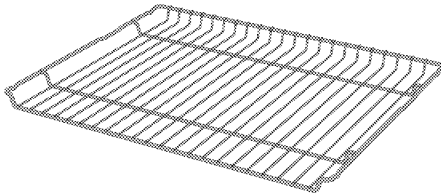

Parrilla

Se utiliza para freír o colocar los alimentos que se van a hornear, freír y guisar en el estante deseado.

Modelos sin estantes de rejilla:

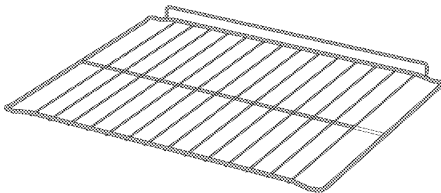

Uso de accesorios del aparato

Estantes de cocina

Hay 5 niveles de posición de los estantes en el área de cocción. También puede ver el orden de los estantes en los números del marco frontal del horno.

Modelos con estantes de rejilla

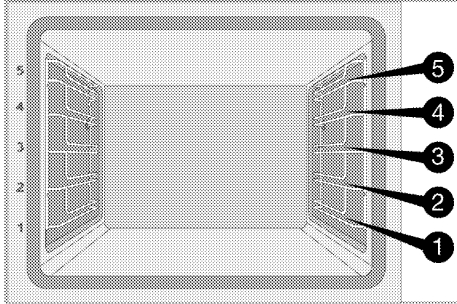

Modelos sin estantes de rejilla

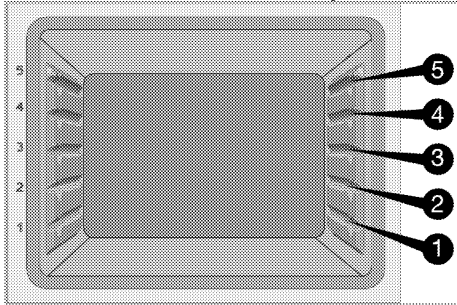

Colocando la parrilla en los estantes de cocción

Modelos con estantes de rejilla:

Es crucial colocar correctamente la parrilla en los laterales de los estantes de rejilla. Mientras se coloca la parrilla en el estante deseado, la sección abierta debe estar en el frente. Para una mejor cocción, la parrilla debe ser asegurada con el tope en el estante de rejilla. No debe pasar por encima del tapón para que entre en contacto con la pared trasera del horno.

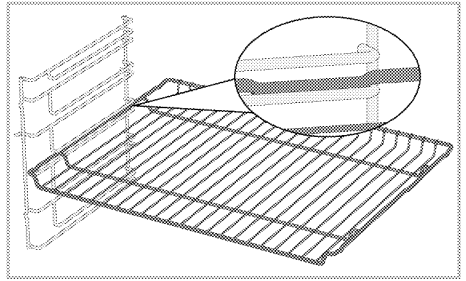

Modelos sin estantes de rejilla:

Es crucial colocar correctamente la parrilla en los laterales de los estantes de rejilla. La parrilla tiene una dirección cuando se coloca en el estante. Mientras se coloca la parrilla en el estante deseado, la sección abierta debe estar en el frente.

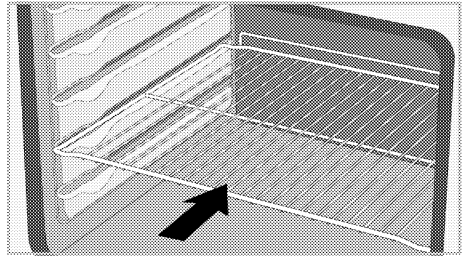

Colocando la bandeja en los estantes de la cocina

Modelos con estantes de rejilla:

También es crucial colocar correctamente las bandejas en los estantes laterales de alambre. Mientras se coloca la bandeja en el estante deseado, su lado diseñado para sujetar debe estar en el frente. Para una mejor cocción, la bandeja debe ser asegurada con el tapón en el estante de rejilla. No debe pasar por encima del tapón para que entre en contacto con la pared trasera del horno.

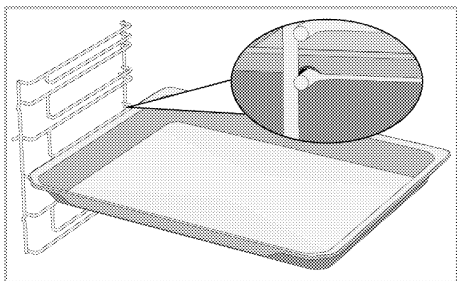

Modelos sin estantes de rejilla:

También es crucial colocar las bandejas en los estantes laterales de forma adecuada. La bandeja tiene una dirección al colocarla en la estantería. Mientras se coloca la bandeja en el estante deseado, su lado diseñado para sujetar debe estar en el frente.

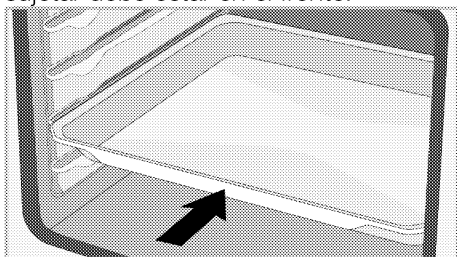

Función de tope de la parrilla

Hay una función de tope para evitar que la parrilla se salga del estante de rejilla. Con esta función, puede sacar los alimentos de forma fácil y segura. Mientras retira la parrilla, puede tirar de ella hacia adelante hasta que llegue al tope. Debe pasar por encima del tapón para retirarlo completamente.

Modelos con estantes de rejilla

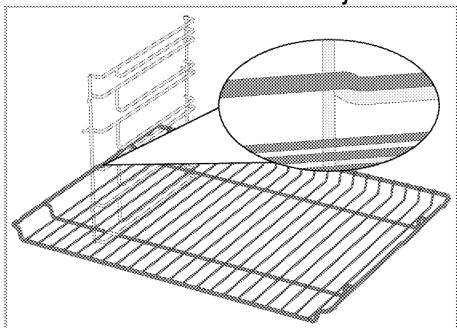

Modelos sin estantes de rejilla

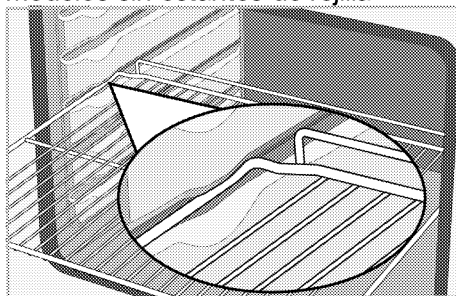

Función de tope de la bandeja de la parrilla - Modelos con estantes de rejilla

También hay una función de tope para evitar que la bandeja se salga del estante de rejilla. Mientras se retira la bandeja, suéltela del cierre trasero y tire de ella hacia usted hasta que llegue al tope. Debe pasar por encima del tapón para retirarlo completamente.

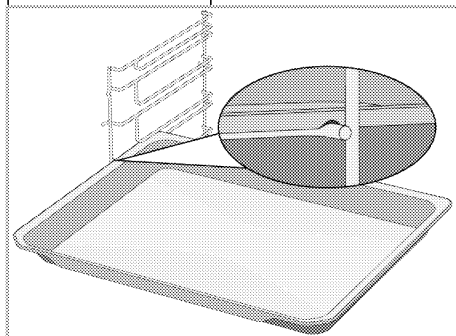

Colocación correcta de la parrilla y la bandeja en las guías telescópicas. Modelos con estantes de rejilla y rieles telescópicos

Gracias a las guías telescópicas, podrá colocar o sacar las bandejas o la parrilla fácilmente. Al utilizar bandejas y parrillas con la guía telescópica, se debe tener cuidado de que los pasadores, en la parte delantera y trasera de las guías, se apoyen en los bordes de la parrilla y la bandeja (como se muestra en la ilustración).

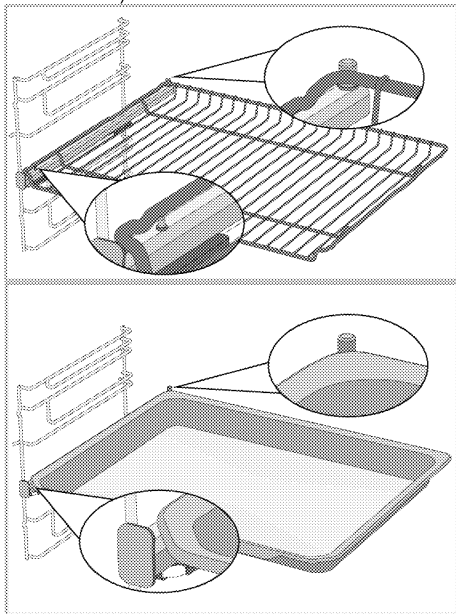



Especificaciones técnicas

Características técnicas generales

Dimensiones externas del aparato (altura/ancho/profundidad)	595 mm/594 mm/567 mm
Dimensiones de la instalación del horno (altura/ancho/profundidad)	590 o 600 mm/560 mm/en min. 550 mm
Voltaje/frecuencia	220-240 V~; 50 Hz
Tipo de cable y sección transversal utilizados / aptos para su uso en el aparato	en min. H05VV-FG 3 x 1,5 mm ²
Consumo total de energía	3,3 kW
Tipo de horno	Horno multifuncional

Lo básico: La información en la etiqueta de energía de los hornos eléctricos se da de acuerdo con la norma EN 60350-1 / IEC 60350-1. Estos valores se determinan bajo carga estándar con funciones de calentamiento de abajo hacia arriba o de calentamiento asistido por ventilador (si lo hay). La clase de eficiencia energética se determina de acuerdo con el siguiente orden de prioridad, dependiendo de si las funciones pertinentes existen o no en el aparato: 1-Calefacción «eco» por ventilador, 2-Calentamiento por ventilador 3- Parrilla baja asistida por ventilador, 4-Calentamiento superior e inferior.



-  Las especificaciones técnicas pueden modificarse sin previo aviso para mejorar la calidad del aparato.
-  Las cifras de este manual son esquemáticas y pueden no coincidir exactamente con el aparato.
-  Los valores indicados en las etiquetas de los aparatos o en la documentación que los acompaña se obtienen en condiciones de laboratorio de acuerdo con las normas pertinentes. Estos valores pueden variar en función de las condiciones operativas y ambientales del aparato.

4 Primer uso

Antes de empezar a utilizar el aparato, se recomienda hacer lo indicado en las siguientes secciones.

El primer ajuste de la primera vez

i Siempre ajuste la hora del día antes de usar su horno. Si no lo configura, no puede cocinar en algunos modelos de horno.

1. Cuando se encienda el horno por primera vez, el campo de la hora "12:00" y el símbolo  parpadearán en la pantalla.
2. Establezca la hora del día tocando  / .

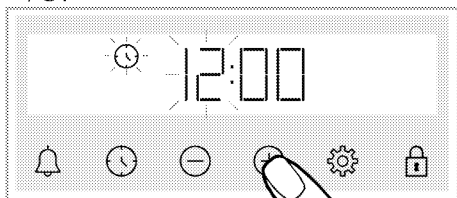

3. Toque la tecla  o  para activar el campo de los minutos.

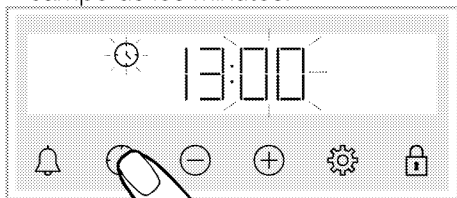

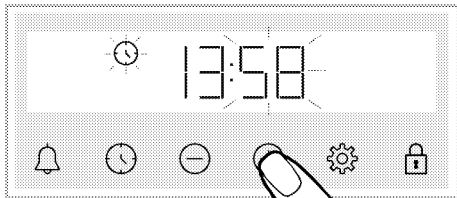

4. Ajuste el minuto del día tocando las teclas  / .



5. Confirme el ajuste pulsando la tecla  o .

» La hora del día se ajusta y el símbolo  desaparece de la pantalla.

i Si la primera vez no está ajustada, los símbolos "12:00" y  continúan parpadeando y su horno no se pondrá en marcha. Para que su horno funcione, debe confirmar la hora del día ajustando la hora del día o tocando la tecla  cuando esté en "12:00". Podrá modificar el ajuste de la hora del día más adelante, tal y como se describe en el apartado "Ajustes".

i La configuración de la hora actual se cancela en caso de que se produzca un fallo en la alimentación. Necesita ser reajustado.

Primera limpieza

1. Retire todos los materiales de embalaje.
2. Retire todos los accesorios del horno que se encuentran dentro del aparato.
3. Encienda el aparato durante 30 minutos y luego apáguelo. De esta manera, los residuos y capas que puedan haber permanecido en el horno durante la producción se queman y se limpian.
4. Al utilizar el aparato, seleccione la temperatura más alta y la función de todos los calentadores del aparato. Véase "Funciones del horno". Puede aprender a manejar el horno en la siguiente sección.
5. Espere a que el horno se enfríe.
6. Limpie las superficies del aparato con un paño o esponja húmedos y séquelas con un paño.

Antes de utilizar los accesorios;

Limpie los accesorios que retire del horno con agua detergente y una esponja de limpieza suave.

AVISO La superficie podría resultar dañada por la acción de algunos detergentes o agentes de limpieza. No utilice detergentes agresivos, polvos/cremas limpiadoras, ni tampoco ningún objeto afilado.

AVISO Es posible que el horno emita humo y olores durante un par de horas la primera vez que se caliente. Esto es bastante normal. Asegúrese de que la habitación esté bien ventilada para permitir la salida del humo y olores. Evite inhalar directamente los humos y olores que el aparato emite.

5 Cómo usar el horno

Información general sobre el uso del horno

Ventilador de refrigeración (Puede que no exista en el aparato.)

El aparato tiene un ventilador de refrigeración. El ventilador de enfriamiento se activa automáticamente cuando es necesario y enfría tanto la parte delantera del aparato como los muebles. Se desactiva automáticamente cuando termina el proceso de enfriamiento. El aire caliente sale por la puerta del horno. No cubra estas aberturas de ventilación con nada. De lo contrario, el horno puede sobrecalentarse.

El ventilador de enfriamiento continúa funcionando durante el funcionamiento del horno o después de que el horno se apaga (aproximadamente 20-30 minutos). Si cocina programando el temporizador del horno, al final del tiempo de cocción, el ventilador de refrigeración se apaga con todas las funciones. El tiempo de funcionamiento del ventilador de enfriamiento no puede ser determinado por el usuario. Se enciende y apaga automáticamente. Esto no es ningún error.

La luz del horno

La bombilla del horno se enciende cuando el horno comienza a cocinar. En algunos modelos, la bombilla está encendida durante la cocción, mientras que en otros se apaga después de un cierto tiempo.

Si desea que la bombilla del horno esté encendida de forma continua, seleccione la función operativa "bombilla del horno" con el mando de selección de funciones.

Funcionamiento de la unidad de control del horno

Advertencias generales para la unidad de control del horno



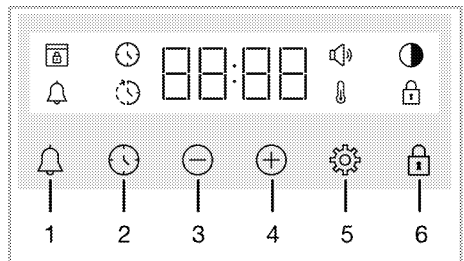





- i** El tiempo máximo que puede fijarse para la finalización del proceso de cocción es de 5 horas y 59 minutos. El programa no se cancelará en caso de corte del fluido eléctrico. Debe reprogramar el horno.
- i** Mientras se hace cualquier ajuste, los símbolos relevantes parpadean en la pantalla. Por favor, espere un poco para que se guarden los ajustes.
- i** Si se ha realizado algún ajuste de cocción, no se puede ajustar la hora del día.
- i** Si el tiempo de cocción se ajusta cuando se inicia la cocción, el tiempo restante se muestra en la pantalla.
- i** En los casos en que se ajusta el tiempo de cocción o el tiempo de finalización de la cocción; puede cancelar automáticamente pulsando durante mucho tiempo la tecla .



- 1 Tecla de alarma
- 2 Tecla de ajuste de la hora

- 3 Tecla de disminución
- 4 Tecla de aumento
- 5 Tecla de ajustes
- 6 Llave de bloqueo de teclas

Símbolos de la pantalla

-  : Símbolo del tiempo de cocción
-  : Símbolo del tiempo de finalización de la cocción*
-  : Símbolo de la alarma
-  : Símbolo de luminosidad
-  : Símbolo de bloqueo de teclas
-  : El símbolo de la temperatura
-  : El símbolo del volumen
-  : Símbolo de bloqueo de la puerta*

* Varía según el modelo del aparato. Puede que no esté disponible en el aparato.

Encender el horno

Cuando seleccione una función de funcionamiento con la que desee cocinar con el mando de selección de funciones y fije una temperatura determinada con el mando de temperatura, el horno comenzará a funcionar.

Apagar el horno



Puede apagar la cámara de cocción girando el botón de selección de funciones y el botón de temperatura a la posición de apagado (arriba).

Cocción manual para seleccionar la temperatura y la función de funcionamiento del horno

Puede cocinar haciendo un control manual (con su propio mando) sin ajustar el tiempo de cocción, seleccionando la temperatura y la función de funcionamiento específicas de sus alimentos.

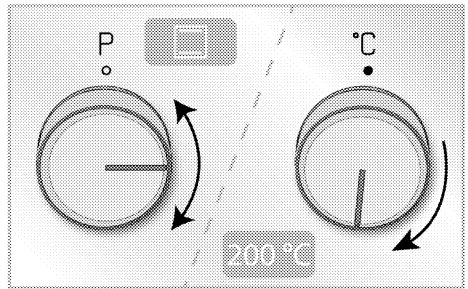

Ejemplo:



1. Seleccione la función operativa que desea cocinar mediante el botón de selección de funciones.
2. Ajuste la temperatura que desea cocinar con la perilla de temperatura.
 - » Su horno comenzará a funcionar inmediatamente con la función y temperatura seleccionadas y aparecerá el símbolo  en la pantalla. Cuando la temperatura en el interior de la cámara de cocción alcanza la temperatura ajustada, desaparece el símbolo . La cámara de cocción no se apaga automáticamente, ya que la cocción manual se realiza sin ajustar el tiempo de cocción. Usted mismo debe controlar la cocción y apagarla. Cuando termine de cocinar, apague el horno girando la perilla de selección de funciones y la perilla de temperatura a la posición de apagado (arriba).

Cocine ajustando el tiempo de cocción;

Puede hacer que el horno se apague automáticamente al final del tiempo seleccionando la temperatura y la función de funcionamiento específica de su alimento y ajustando el tiempo de cocción en el temporizador.

1. Seleccionar la función de cocción.
2. Toque  hasta que aparezca el símbolo  en la pantalla para el tiempo de cocción.

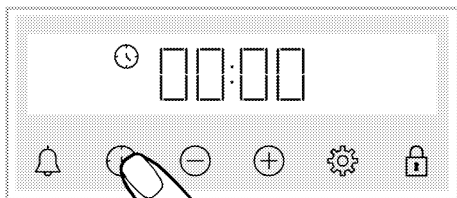

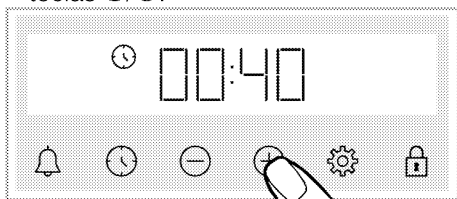

i Después de ajustar la función de funcionamiento y la temperatura, puede ajustar el tiempo de cocción durante 30 minutos pulsando directamente la tecla ⊕ para un ajuste rápido del tiempo de cocción y cambiar el tiempo con las teclas ⊕/⊖.

3. Ajuste el tiempo de cocción con las teclas ⊕/⊖.



i El tiempo de cocción aumenta 1 minuto en los primeros 15 minutos, después de 15 minutos aumenta 5 minutos.

4. Ponga su comida en el horno y ajuste la temperatura con la perilla de temperatura.

» Su horno comenzará a funcionar inmediatamente con la función y temperatura seleccionadas. El tiempo de cocción ajustado empieza a contar hacia atrás y aparece  en la pantalla. Cuando la temperatura en el interior de la cámara de cocción alcanza la temperatura ajustada, desaparece el símbolo .



5. Después de que el tiempo de cocción establecido se completa, en la pantalla, "End" aparece, el símbolo  parpadea y el temporizador emite un pitido

6. La advertencia suena durante dos minutos. Presione cualquier tecla para detener la alarma. La advertencia se detiene y aparece la hora del día en la pantalla.

Para ajustar el tiempo de finalización de la cocción a un tiempo posterior; (Varía según el modelo del aparato. Puede que no esté disponible en el aparato.)

Seleccionando la temperatura y la función de funcionamiento específica de su comida, puede ajustar el tiempo de cocción y el tiempo de finalización de la cocción a una hora posterior, permitiendo que el horno se encienda y se apague automáticamente.

1. Seleccionar la función de cocción.

2. Toque  hasta que aparezca el símbolo  en la pantalla para el tiempo de cocción.

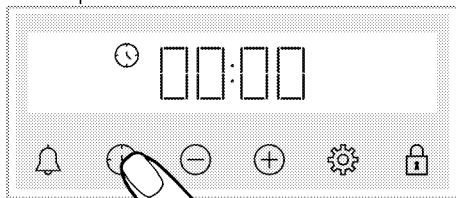

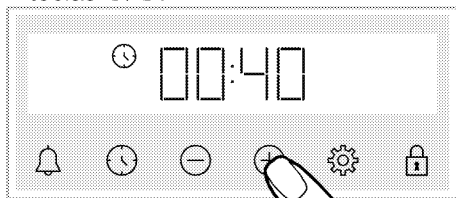

i Después de ajustar la función de funcionamiento y la temperatura, puede ajustar el tiempo de cocción durante 30 minutos pulsando directamente la tecla ⊕ para un ajuste rápido del tiempo de cocción y cambiar el tiempo con las teclas ⊕/⊖.

3. Ajuste el tiempo de cocción con las teclas ⊕/⊖.



i El tiempo de cocción aumenta 1 minuto en los primeros 15 minutos, después de 15 minutos aumenta 5 minutos.

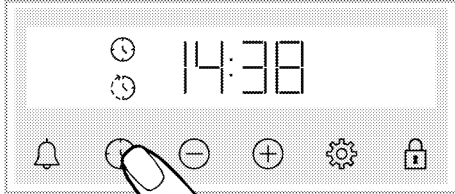

» Una vez ajustado el tiempo de cocción, el símbolo  aparece constantemente en la pantalla.

4. Toque  hasta que aparezca el símbolo  en la pantalla para el tiempo de finalización de la cocción.



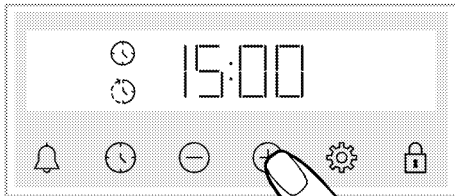

5. Ajuste el tiempo de finalización de la cocción con las teclas \oplus/\ominus .



» Después de que se haya ajustado la hora de finalización de la cocción, el símbolo  y el símbolo  con el símbolo del periodo de tiempo aparecerán constantemente en la pantalla. Tan pronto como comience la cocción, el símbolo  desaparece.

6. Ponga su comida en el horno y ajuste la temperatura con la perilla de temperatura.

» **El tiempo del horno calcula el tiempo de inicio de la cocción restando el tiempo de cocción del tiempo de finalización de la cocción que usted ha ajustado.** Cuando llega el momento del inicio de la cocción, se activa la función seleccionada y el horno se calienta hasta la temperatura establecida. El tiempo de cocción ajustado empieza a contar hacia atrás y

aparece  en la pantalla. Cuando la temperatura en el interior de la cámara de cocción alcanza la temperatura ajustada, desaparece el símbolo .

7. Después de que el tiempo de cocción establecido se completa, en la pantalla, "End" aparece, el símbolo  parpadea y el temporizador emite un pitido

8. La advertencia suena durante dos minutos. Presione cualquier tecla para detener la alarma. La advertencia se detiene y aparece la hora del día en la pantalla.

i Si se pulsa cualquier tecla al final del aviso sonoro, el horno volverá a funcionar. Para evitar que el horno vuelva a funcionar al final de la advertencia, lleve la perilla de temperatura y la perilla de función al "0". Coloque el aparato en la posición (apagado) y apague el horno.

Uso de la función de vapor

El horno tiene una función de cocción asistida por vapor. Durante la cocción, el agua agregada en la placa inferior del horno se vaporizará con la ayuda del calor, y este vapor garantizará mejores resultados de cocción. El vapor garantiza que la superficie de la repostería sea más brillante; la corteza, más crujiente y el tamaño, más grande. Además, disminuye la pérdida de humedad en las carnes, dejándolas más jugosas y deliciosas.

i La cocción asistida al vapor sólo se puede realizar en las funciones de cocción al vapor indicadas en el manual del usuario.

Para la cocción asistida al vapor:

1. Consulte la tabla de cocción asistida por vapor para determinar la función, la temperatura, el tiempo y la cantidad

de agua que se debe añadir. Para las comidas no indicadas en la tabla, usted mismo puede determinar estos valores.

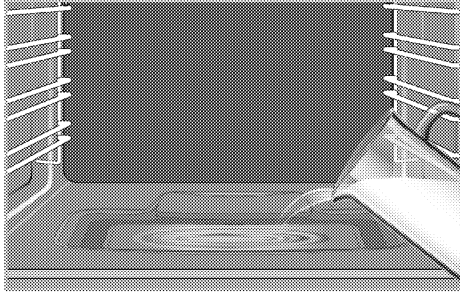

2. Dependiendo de su comida, vierta la cantidad de agua que se va a usar en la parte inferior del horno.



- i** No use agua filtrada o destilada. Use solo agua embotellada. No añada soluciones inflamables, que contengan alcohol o partículas sólidas en el depósito de agua.

3. Sitúe el mando de función en el modo de funcionamiento asistido al vapor deseado.

4. Fije el mando de temperatura a la temperatura deseada.

» Su horno comenzará a funcionar inmediatamente con la función y temperatura seleccionadas y aparecerá el símbolo  en la pantalla. Cuando la temperatura en el interior de la cámara de cocción alcanza la temperatura ajustada, desaparece el símbolo .

5. Coloque la comida en el estante recomendado.

! Tenga cuidado al abrir la puerta del horno, ya que puede salir vapor.

El vapor puede escaldar sus manos, cara y/u ojos.

» Comienza el proceso de cocción.

6. Al final del proceso de cocción, gire los botones de función y temperatura



a la posición de apagado para apagar el horno.

- i** Después de cada ciclo de cocción asistida por vapor, compruebe si hay agua en la base del horno. En este caso, utilice un paño seco para limpiar el agua una vez que el horno se haya enfriado. De lo contrario, el agua que queda en la base del horno podría formar incrustaciones de cal.



Ajustes

Activar el bloqueo de teclas

Puede evitar que se intervenga en la unidad de control activando la función de bloqueo de teclas.

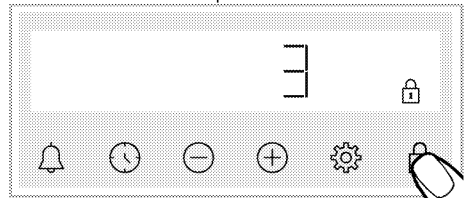
1. Toque  hasta que aparezca el símbolo  en la pantalla.





» Aparece el símbolo  y comienza la cuenta atrás de 3-2-1 en la pantalla. Al finalizar la cuenta atrás, se activa el bloqueo de teclas. Cuando se toca cualquier tecla cuando el cierre de la llave está ajustado, el temporizador emite una señal audible y el símbolo  parpadea.

- i** Si deja de pulsar la tecla  antes de que termine la cuenta atrás, el bloqueo de teclas no se activará.

- i** No se pueden usar las teclas de temporizador cuando el bloqueo de teclas está activado. La cerradura de la llave no se anula en caso de corte de energía.



Desactivando la cerradura de la llave

1. Toque  hasta que desaparezca el símbolo de  en la pantalla.
» El símbolo  desaparece y se desactiva el bloqueo de la llave en la pantalla.



Ajustar la alarma

También puede usar el temporizador del aparato para cualquier advertencia o recordatorio que no sea cocinar. El despertador no tiene ningún efecto sobre las funciones de funcionamiento del horno. Se utiliza con fines de advertencia. Por ejemplo, puede utilizar el reloj despertador cuando quiera girar los alimentos en el horno a una hora determinada. Tan pronto como el tiempo que ha fijado ha expirado, el reloj le da una advertencia sonora.

 El tiempo máximo de alarma es de 23 horas y 59 minutos.

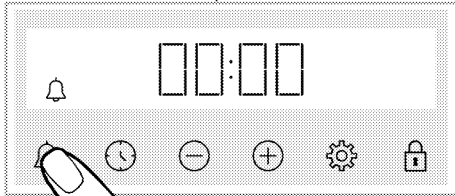
1. Toque  hasta que aparezca el símbolo  en la pantalla.



2.  Ajuste la hora de la alarma con las teclas .

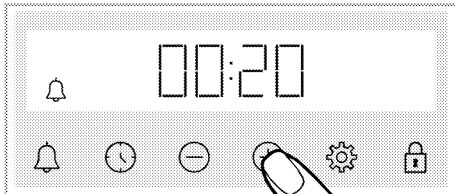

» Después de ajustar la hora de la alarma, el símbolo  permanece encendido y la hora de la alarma comienza la cuenta atrás en la pantalla. Si la hora de alarma y el tiempo de cocción se ajustan al mismo tiempo, en





la pantalla se muestra el tiempo más corto.

3. Después de que la hora de alarma haya terminado, el símbolo  comienza a parpadear y le da una advertencia sonora.

Apagar la alarma

1. Al final del período de alarma, el audio de advertencia sonará durante dos minutos. Toque cualquier tecla para detener el audio de la alarma.
» El audio de advertencia se detiene y aparece la hora del día en la pantalla.



Si desea cancelar la alarma;

1. Toque  hasta que aparezca el símbolo  en la pantalla para reajustar la hora de alarma. Toque la tecla  hasta que aparezca "00:00".
2.  también puede cancelar la alarma pulsando largamente la tecla.

Cambiar el nivel de volumen

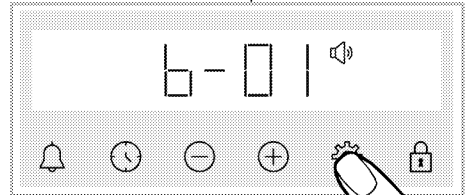
1. Toque la tecla  hasta que aparezca el símbolo  en la pantalla.



2. Ajuste el nivel deseado con las teclas /. (**b-01-b-02-b-03**)

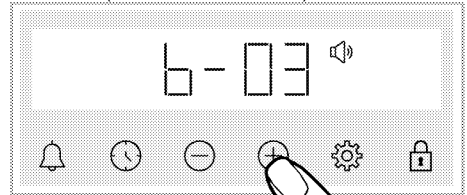

3. Toque la tecla  para confirmar o la configuración se activará brevemente sin tocar ninguna tecla.

Ajuste del brillo de la pantalla

1. Toque la tecla  hasta que aparezca el símbolo  en la pantalla.

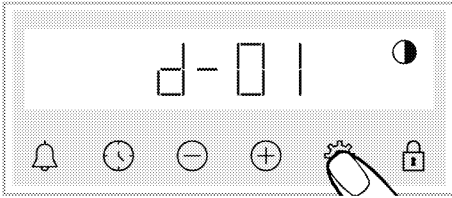

2. Ajuste el brillo deseado con las teclas \oplus/\ominus . (d-01-d-02-d-03)

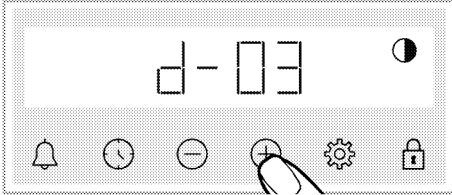

» Toque la tecla \odot para confirmar o la configuración se activará brevemente sin tocar ninguna tecla.

Cambiar la hora del día

En su horno; para cambiar la hora del día que ha ajustado previamente,

1. Toque \odot hasta que aparezca el símbolo \odot en la pantalla.
2. Establezca la hora del día tocando \oplus/\ominus .

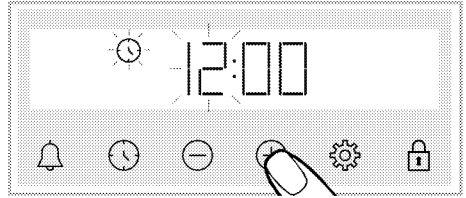

3. Toque la tecla \odot o \odot para activar el campo de los minutos.

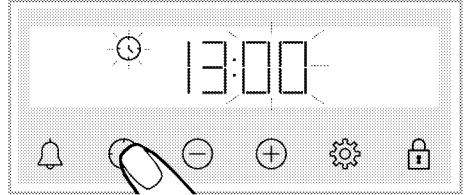

4. Ajuste el minuto del día tocando las teclas \oplus/\ominus .

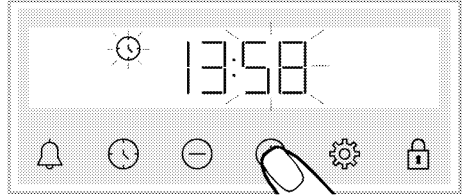

5. Confirme el ajuste pulsando la tecla \odot o \odot .

» La hora del día se ajusta y el símbolo \odot desaparece de la pantalla.

6 Información general sobre la cocción

Esta sección describe consejos para preparar y cocinar los alimentos. Además, también puede encontrar algunos de los alimentos probados como productores y los ajustes más apropiados para estos alimentos. También se indican los ajustes y accesorios de horno apropiados para estos alimentos.

Advertencias generales sobre la cocción en el horno

- Mientras se abre la puerta del horno durante o después de la cocción, puede salir vapor caliente. El vapor puede quemar la mano, la cara y/o los ojos. Al abrir la puerta del horno, no se acerque.
- El intenso vapor generado durante la cocción puede formar gotas de agua condensada en el interior y exterior del horno y en las partes superiores de los muebles debido a la diferencia de temperatura. Esto es algo normal y físico.
- Los valores de temperatura y tiempo de cocción indicados para los alimentos pueden variar según la receta y la cantidad. Por esta razón, estos valores se dan como rangos.
- Retire siempre del horno los accesorios no utilizados antes de comenzar a cocinar. Los accesorios que permanecen en el horno pueden impedir que su comida se cocine a los valores correctos.
- Para los alimentos que cocinará según su propia receta, puede hacer referencia a los alimentos similares que se dan en las tablas de cocina.
- El uso de los accesorios suministrados asegura que se obtenga el mejor rendimiento de la cocina. Tenga en cuenta siempre las

advertencias e informaciones del fabricante para los utensilios de cocina externos que vaya a utilizar.

- Corte el papel antigrasa que va a utilizar en su cocina en tamaños adecuados al recipiente en el que va a cocinar. Los papeles antigrasa que se desbordan del contenedor pueden crear un riesgo de quemaduras y afectar la calidad de su cocina. Utilice el papel antigrasa que usará en el rango de temperatura especificado.
- Para un buen rendimiento en la cocina, coloque su comida en la estantería correcta recomendada. No cambie la posición del estante durante la cocción.

Pasteles y alimentos para el horno Información general

- Recomendamos utilizar los accesorios del aparato para un buen funcionamiento de la cocina. Si va a utilizar una batería de cocina externa, prefiera la cerámica oscura, antiadherente y resistente al calor.
- Si se recomienda el precalentamiento en la mesa de cocción, asegúrese de poner los alimentos en el horno después del precalentamiento.
- Si va a cocinar usando utensilios de cocina en la parrilla, colóquelos en el centro y no cerca de la pared trasera.
- Todos los ingredientes utilizados en la elaboración de pasteles deben estar frescos y a temperatura ambiente.
- La cocción de cada receta puede variar dependiendo de la cantidad de alimentos y del tamaño de los utensilios de cocina.
- Los moldes de metal, cerámica y vidrio prolongan el tiempo de cocción y la superficie inferior de los alimentos

de pastelería no se dora uniformemente.

- Si utiliza papel de cocina durante la cocción, se puede observar un poco de dorado en la superficie inferior de los alimentos. En este caso, es posible que deba extender el tiempo de cocción unos 10 minutos.
- Los valores especificados en las tablas de cocción se determinan como resultado de las pruebas realizadas en nuestros laboratorios. Los valores adecuados para usted pueden diferir de estos valores.
- Coloque su comida en el estante apropiado recomendado en la mesa de cocción. Consulte el estante inferior del horno como estante 1.

Consejos para hornear pasteles

- Si la tarta está demasiado seca, aumente la temperatura en 10°C y reduzca el tiempo de cocción.
- Si el pastel está húmedo, use una pequeña cantidad de líquido o reduzca la temperatura en 10°C.
- Si la parte superior de la tarta está quemada, colóquela en el estante inferior, baje la temperatura y aumente el tiempo de horneado.

- Si se cocina bien por dentro pero el exterior está pegajoso, use una cantidad menor de líquido, reduzca la temperatura y aumente el tiempo de cocción.

Consejos para cocinar pasteles

- Si la masa está demasiado seca, aumente la temperatura en 10°C y reduzca el tiempo de cocción. Humedezca las hojas de masa con una salsa compuesta de leche, aceite, huevo y mezcla de yogur.
- Si la masa se está cocinando lentamente, asegúrese de que el grosor de la que ha preparado no desborde la bandeja.
- Si la masa está dorada en la superficie pero el fondo no está cocido, asegúrese de que la cantidad de salsa que va a utilizar para la masa no es demasiado en el fondo de la masa. Para un dorado uniforme, intente repartir la salsa de manera uniforme entre las hojas de masa y la masa.
- Hornee su pastelería en la posición y la temperatura adecuadas según la tabla de cocción. Si la parte inferior aún no está lo suficientemente dorada, colóquela en un estante inferior para la próxima cocción.

Tabla de cocción para repostería y alimentos a hornear

Comida	La cantidad de la bandeja	Accesorio a utilizar	Función de funcionamiento	Posición de la estantería	Temperatura (°C)	Tiempo de cocción (min.) (aprox.)
Pasteles en bandeja	Bandeja única	Bandeja estándar*	Calentamiento superior e inferior	3	180	30 ... 40
Tortas en el moho	Bandeja única	Molde de pastel en la parrilla**	Calentamiento por ventilador	2	180	30 ... 40
	Bandeja única	Bandeja estándar*	Calentamiento superior e inferior	3	160	25 ... 35
Pequeños pasteles	Bandeja única	Bandeja estándar*	Calentamiento por ventilador	Modelos con estantes de rejilla: 3 Modelos sin estantes de rejilla: 2	150	25 ... 35
	2 bandejas	2 –Bandeja estándar* 4 –Bandeja de repostería*	Calentamiento por ventilador	2 – 4	Modelos con estantes de rejilla: 150 Modelos sin estantes de rejilla: 140	Modelos con estantes de rejilla: 25 ... 40 Modelos sin estantes de rejilla: 30 ... 45
	Bandeja única	Molde redondo para tartas, de 26 cm de diámetro con pinza en la parrilla**	Calentamiento superior e inferior	2	160	30 ... 40
Bizcocho	Bandeja única	Molde redondo para tartas, de 26 cm de diámetro con pinza en la parrilla**	Calentamiento por ventilador	2	160	30 ... 40
	Bandeja única	Bandeja de repostería*	Calentamiento superior e inferior	3	170	25 ... 35
Galletas	Bandeja única	Bandeja de repostería*	Calentamiento por ventilador	3	170	20 ... 30
	2 bandejas	2 –Bandeja estándar* 4 –Bandeja de repostería*	Calentamiento por ventilador	2 – 4	170	25 ... 35
	Bandeja única	Bandeja estándar*	Calentamiento superior e inferior	2	200	35 ... 45
Masa de repostería	Bandeja única	Bandeja estándar*	Calentamiento por ventilador	2	180	35 ... 45
	2 bandejas	1 –Bandeja estándar* 4 –Bandeja de repostería*	Calentamiento por ventilador	1 – 4	180	35 ... 45
	Bandeja única	Bandeja estándar*	Calentamiento superior e inferior	2	200	20 ... 30
Masa	Bandeja única	Bandeja estándar*	Calentamiento por ventilador	3	180	20 ... 30

Comida	La cantidad de la bandeja	Accesorio a utilizar	Función de funcionamiento	Posición de la estantería	Temperatura (°C)	Tiempo de cocción (min.) (aprox.)
	2 bandejas	2 -Bandeja estándar* 4 -Bandeja de repostería*	Calentamiento por ventilador	2 - 4	180	20 ... 30
Pan integral	Bandeja única	Bandeja estándar*	Calentamiento superior e inferior	3	200	30 ... 40
	Bandeja única	Bandeja estándar*	Calentamiento por ventilador	3	200	30 ... 40
Lasaña	Bandeja única	Molde rectangular de vidrio/metal en la parrilla**	Calentamiento superior e inferior	2 o 3	200	30 ... 40
Tarta de manzana	Bandeja única	Molde redondo de metal negro, 20 cm de diámetro en la parrilla**	Calentamiento superior e inferior	2	180	50 ... 70
	Bandeja única	Molde redondo de metal negro, 20 cm de diámetro en la parrilla**	Calentamiento por ventilador	2	170	50 ... 70
Pizza	Bandeja única	Bandeja estándar*	Calentamiento superior e inferior	2	200 ... 220	10 ... 20
	Bandeja única	Bandeja estándar*	Función para pizzas	3	250	8 ... 15

Se recomienda precalentar todos los alimentos.

* Es posible que estos accesorios no se incluyan en el aparato.

** Estos accesorios no están incluidos en el aparato. Son accesorios disponibles en el mercado.

Tabla de cocción para Calefacción «eco» por ventilador - función operativa

- Después de que inicie la cocción en Calefacción «eco» por ventilador no cambie la temperatura de cocción - función operativa.
- No abra la puerta durante la cocción en Calefacción «eco» por ventilador -función operativa. Cuando la puerta no se abre, la temperatura interior se optimiza para ahorrar energía y puede diferir de lo indicado.
- No precalentar en modo Calefacción «eco» por ventilador.

Comida	La cantidad de la bandeja	Accesorio a utilizar	Posición de la estantería	Temperatura (°C)	Tiempo de cocción (min.) (aprox.)
Pequeños pasteles	Bandeja única	Bandeja estándar*	3	160	25 ... 35
Galletas	Bandeja única	Bandeja estándar*	3	180	25 ... 35
Masa de repostería	Bandeja única	Bandeja estándar*	3	200	45 ... 55
Masa	Bandeja única	Bandeja estándar*	3	200	35 ... 45

* Es posible que estos accesorios no se incluyan en el aparato.

Carne, pescado y aves de corral

Los puntos clave del tostado

- Sazonar con jugo de limón y pimienta antes de cocinar todo el pollo, pavo y trozos grandes de carne aumentará el rendimiento de la cocción.
- Se tarda de 15 a 30 minutos más en cocinar la carne deshuesada que el filete frito.
- Debe calcular unos 4 o 5 minutos de tiempo de cocción por cada centímetro de grosor de la carne.

- Después de que el tiempo de cocción haya terminado, deje la carne en el horno durante unos 10 minutos. El jugo de la carne se distribuye mejor a la carne frita y no sale cuando se corta la carne.
- El pescado debe colocarse en un estante de nivel medio o bajo en un plato resistente al calor.

Tabla de cocción para carne, pescado y aves

Comida	La cantidad de la bandeja	Accesorio a utilizar	Función de funcionamiento	Posición de la estantería	Temperatura (°C)	Tiempo de cocción (min.) (aprox.)
Bistec (entero) / Asado (1 kg)	Bandeja única	Bandeja estándar*	Calentamiento superior e inferior	3	15 mins. 250/max, a continuación 180 ... 190	60 ... 80
Jarrete de cordero (1.5 - 2.0 kg)	Bandeja única	Bandeja estándar*	Calentamiento superior e inferior	3	15 mins. 250/max, a continuación 170	110 ... 120
	Bandeja única	Parrilla* Ponga una bandeja en un estante inferior	Calentamiento superior e inferior	2	15 mins. 250/max, a continuación 190	60 ... 80
Pollo asado (1.8-2 kg)	Bandeja única	Parrilla* Ponga una bandeja en un estante inferior	Calentamiento por ventilador	2	200 ... 220	60 ... 80
	Bandeja única	Parrilla* Ponga una bandeja en un estante inferior	Función "3D"	2	15 mins. 250/max, a continuación 190	60 ... 80
Pavo (5.5 kg)	Bandeja única	Bandeja estándar*	Calentamiento superior e inferior	1	25 mins. 250/max, a continuación 180 ... 190	150 ... 210
	Bandeja única	Bandeja estándar*	Función "3D"	1	25 mins. 250/max, a continuación 180 ... 190	150 ... 210
Pescados	Bandeja única	Parrilla* Ponga una bandeja en un estante inferior	Calentamiento superior e inferior	3	200	20 ... 30
	Bandeja única	Parrilla* Ponga una bandeja en un estante inferior	Función "3D"	3	200	20 ... 30

Se recomienda precalentar todos los alimentos.

* Es posible que estos accesorios no se incluyan en el aparato.

** Estos accesorios no están incluidos en el aparato. Son accesorios disponibles en el mercado.

Parrilla

La carne roja, el pescado y la carne de ave se doran rápidamente cuando se asan a la parrilla, tienen una hermosa corteza y no se secan. Los filetes de carne, las brochetas de carne, las salchichas, así como las verduras jugosas (tomates, cebollas, etc.) son especialmente adecuados para la parrilla.

Advertencias generales

- Los alimentos no aptos para asar a la parrilla conllevan un riesgo de incendio. Asa sólo la comida que es adecuada para el fuego pesado de la parrilla. Además, no coloque la comida demasiado lejos en la parte posterior de la parrilla. Esta es la zona más caliente y los alimentos grasos pueden incendiarse.
- **Cierre la puerta del horno durante el asado. No asar nunca con la puerta del horno abierta. Las superficies**

calientes pueden causar quemaduras!

Los puntos clave de la parrilla

- Prepare alimentos de similar grosor y peso tanto como sea posible para la parrilla.
- Colocar las piezas a asar en la parrilla o en la bandeja de la parrilla distribuyéndolas sin exceder las dimensiones del calentador.
- Dependiendo del grosor de las piezas a asar, los tiempos de cocción indicados en la tabla pueden variar.
- Deslice la parrilla o la bandeja de la parrilla hasta el nivel deseado en el horno. Si está cocinando en la parrilla, deslice la bandeja del horno hasta el estante inferior para recoger los aceites. La bandeja del horno que va a deslizar debe tener un tamaño que cubra toda el área de la parrilla. Es posible que esta bandeja no se incluya con el aparato. Ponga un poco de agua en la bandeja del horno para facilitar la limpieza.

Tabla de parrilla

Comida	Accesorio a utilizar	Posición de la estantería	Temperatura (°C)	Tiempo de cocción (min.) (aprox.)
Pescados	Parrilla	4 - 5	250	20 ... 25
Trozos de pollo	Parrilla	4 - 5	250	25 ... 35
Albóndigas (ternera) - 12 piezas	Parrilla	4	250	20 ... 30
Chuletas de cordero	Parrilla	4 - 5	250	20 ... 25
Carne - (en rodajas)	Parrilla	4 - 5	250	25 ... 30
Chuleta de ternera	Parrilla	4 - 5	250	25 ... 30
Gratén de verduras	Parrilla	4 - 5	220	20 ... 30
Tostar pan	Parrilla	4	250	1 ... 3

Se recomienda precalentar durante 5 minutos toda la comida a la parrilla.
Voltear los trozos de comida después de la mitad del tiempo total de cocción.

Cocción asistida por vapor

Información general

- La cocción asistida por vapor solo se puede realizar con las funciones de cocción asistida por vapor especificadas en el manual. Para las funciones de cocción asistida por vapor, consulte la sección "**Funciones de funcionamiento del horno**".
- Si se sugiere precalentar en la mesa de cocción, asegúrese de colocar los alimentos en el horno después de precalentarlos. Los tiempos especificados en el momento del riego indican el tiempo transcurrido después del precalentamiento.
- La tabla de cocción contiene recomendaciones de cocción probadas por el fabricante. Puede determinar la cantidad de agua, la temperatura, la función de cocción asistida por vapor y el tiempo de cocción que no figuran en la tabla.
- Haga su cocción asistida por vapor con una sola bandeja.

Tabla de cocción para cocinar con vapor

Comida	Accesorio a utilizar	Función de funcionamiento	Posición de la estantería	Temperatura (°C)	Cantidad de agua a utilizar (ml)	Tiempo de regado (min.)	Tiempo de cocción (min.) (aprox.)	Peso aprox. (en g)
Pan integral	Bandeja estándar*	Función "3D"	2	200	200	antes de precalentar	30 ... 35	820
Pollo entero con verduras)	Bandeja estándar*	Función "3D"	2	25 mins. 250/max, a continuación 190	250	antes de precalentar	60 ... 70	2000
Bistec de costilla	Bandeja estándar*	Función "3D"	3	180	250	antes de precalentar	65 ... 75	1000
Muslo de cordero con verduras -	Bandeja estándar*	Función "3D"	3	170	350	antes de precalentar	90 ... 110	2000
Rosquillas de Caseras	Bandeja estándar*	Función "3D"	3	180	200	antes de precalentar	25 ... 35	1200
Tarta de queso	Bandeja estándar*	Función "3D"	3	120	200	antes de precalentar	45 ... 55	1450

* Es posible que estos accesorios no se incluyan en el aparato.

Alimentos de prueba

Los alimentos de esta tabla de cocción se preparan de acuerdo con la norma

EN 60350-1 para facilitar las pruebas del aparato a los institutos de control.

Tabla de cocción para alimentos de prueba

Comida	La cantidad de la bandeja	Accesorio a utilizar	Función de funcionamiento	Posición de la estantería	Temperatura (°C)	Tiempo de cocción (min.) (aprox.)
Shortbread (galleta dulce)	Bandeja única	Bandeja estándar*	Calentamiento superior e inferior	3	140	20 ... 30
	Bandeja única	Bandeja estándar*	Calentamiento por ventilador	Modelos con estantes de rejilla: 3 Modelos sin estantes de rejilla: 2	140	15 ... 25
	2 bandejas	2-Bandeja estándar* 4-Bandeja de repostería*	Calentamiento por ventilador	2 - 4	140	15 ... 25
Pequeños pasteles	Bandeja única	Bandeja estándar*	Calentamiento superior e inferior	3	160	25 ... 35
	Bandeja única	Bandeja estándar*	Calentamiento por ventilador	Modelos con estantes de rejilla: 3 Modelos sin estantes de rejilla: 2	150	25 ... 35
	2 bandejas	2-Bandeja estándar* 4-Bandeja de repostería*	Calentamiento por ventilador	2 - 4	Modelos con estantes de rejilla: 150 Modelos sin estantes de rejilla: 140	Modelos con estantes de rejilla: 25 ... 40 Modelos sin estantes de rejilla: 30 ... 45
Bizcocho	Bandeja única	Molde redondo para tartas, de 26 cm de diámetro con pinza en la parrilla**	Calentamiento superior e inferior	2	160	30 ... 40
	Bandeja única	Molde redondo para tartas, de 26 cm de diámetro con pinza en la parrilla**	Calentamiento por ventilador	2	160	30 ... 40
Tarta de manzana	Bandeja única	Molde redondo de metal negro, 20 cm de diámetro en la parrilla**	Calentamiento superior e inferior	2	180	50 ... 70
	Bandeja única	Molde redondo de metal negro, 20 cm de diámetro en la parrilla**	Calentamiento por ventilador	2	170	50 ... 70

Se recomienda precalentar todos los alimentos.

* Es posible que estos accesorios no se incluyan en el aparato.

** Estos accesorios no están incluidos en el aparato. Son accesorios disponibles en el mercado.

Parrilla

Comida	Accesorio a utilizar	Posición de la estantería	Temperatura (°C)	Tiempo de cocción (min.) (aprox.)
Tostar pan	Parrilla	4	250	1 ... 3
Albóndigas (ternera) - 12 piezas	Parrilla	4	250	20 ... 30

Gire la comida después de la mitad del tiempo total de asado.

Se recomienda precalentar durante 5 minutos toda la comida a la parrilla.

7 Mantenimiento y cuidados

Información general de limpieza

⚠ Advertencias generales

- Espere a que el aparato se enfríe antes de limpiarlo. ¡Las superficies calientes pueden causar quemaduras!
- Sobre las superficies calientes no aplique los detergentes de forma directa. Esto podría causar manchas permanentes.
- Después de cada operación, el aparato se deberá limpiar y secar a fondo. De esta manera, los residuos de comida se limpiarán fácilmente y se evitará que estos residuos se quemen cuando el aparato se vuelva a utilizar más tarde. De esta forma, la vida útil del aparato se extiende y se reducen los problemas que se plantean con frecuencia.
- No utilice aparatos de limpieza a vapor para la limpieza.
- Algunos detergentes o agentes de limpieza podrían dañar la superficie. No utilice detergentes abrasivos, polvos de limpieza, cremas de limpieza, descalcificadores o objetos punzantes durante la limpieza.
- No hay necesidad de un agente limpiador especial para limpiar después de cada uso. Limpie el aparato utilizando jabón para platos, agua tibia y un paño suave o una esponja y séquelo utilizando un paño de microfibra seco.
- Asegúrese de limpiar completamente cualquier líquido restante después de la limpieza y limpie inmediatamente cualquier alimento que salpique durante la cocción.
- No lave ningún componente de su aparato en el lavavajillas.

Inox y superficies inoxidable

- No utilice agentes de limpieza ácidos o con cloro para limpiar superficies y mangos inoxidable o inoxidable.
- La superficie inoxidable o inox puede cambiar de color con el tiempo. Esto es normal. Después de cada operación, limpie con un detergente apropiado a la superficie inoxidable o inox.
- Limpie con un paño suave y jabón y detergente líquido (que no se raye) apropiado a la superficie inox, teniendo cuidado de limpiar en una dirección.
- Eliminar inmediatamente y sin esperar las manchas de cal, aceite, almidón, leche y proteínas en las superficies de inox-inoxidable y vidrio. Las manchas pueden oxidarse durante largos períodos de tiempo.

Superficies esmaltadas

- Después de cada uso, limpie las superficies esmaltadas con detergente para vajilla, agua tibia y un paño suave o una esponja y séquelas con un paño seco.
- Si el aparato tiene una función de limpieza con vapor fácil, puede realizar una limpieza con vapor fácil para la suciedad ligera no permanente. (Ver el apartado "Limpieza fácil con vapor")
- En caso de manchas persistentes, se puede utilizar el limpiador para hornos y parrillas recomendado en el sitio web de la marca de su producto y un paño para fregar que no raye. No utilice un limpiador de horno externo.
- El horno debe enfriarse para su limpieza en el área de cocción. La limpieza en superficies calientes creará tanto peligro de incendio como de daños con la superficie esmaltada.

Superficies catalíticas

- Las paredes laterales del área de cocción sólo pueden ser cubiertas con esmalte o paredes catalíticas. Varía según el modelo.
- Las paredes catalíticas tienen una superficie mate y porosa. Las paredes catalíticas del horno no deben ser limpiadas.
- Las superficies catalíticas absorben el aceite gracias a su estructura porosa y comienzan a brillar cuando la superficie está saturada de aceite, en este caso se recomienda reemplazar las piezas.

Las superficies de vidrio

- Cuando limpie las superficies de vidrio, no use raspadores de metal duro y materiales de limpieza abrasivos. Pueden dañar la superficie de vidrio.
- Limpie el aparato utilizando detergente para vajillas, agua tibia y un paño de microfibra especial para superficies de vidrio y seque con un paño de microfibra seco.
- Si hay residuos de detergente después de la limpieza, límpielos con agua fría y séquelos con un paño de microfibra limpio y seco. Los residuos de detergente pueden dañar la superficie del vidrio la próxima vez.
- Bajo ninguna circunstancia se debe limpiar el residuo seco de la superficie del vidrio con cuchillos dentados, lana de alambre o herramientas de raspado similares.
- Puede eliminar las manchas de calcio (manchas amarillas) de la superficie del vidrio con un agente descalcificador disponible en el mercado, con un agente descalcificador como el vinagre o el jugo de limón.
- En caso de que la superficie esté excesivamente sucia, aplique el

agente limpiador en la mancha por medio de una esponja y espere un tiempo prolongado para que funcione de forma adecuada. A continuación, limpie la superficie del vidrio con un paño húmedo.

- Las decoloraciones y manchas en la superficie del vidrio son normales y no defectos.

Las piezas de plástico y las superficies pintadas

- Limpie las piezas de plástico y las superficies pintadas con detergente para vajilla, agua tibia y un paño suave o una esponja y séquelas con un paño seco.
- No utilice raspadores de metal duro ni limpiadores abrasivos. Puede dañar las superficies.
- Asegúrese de que las juntas de los componentes del aparato no se dejen húmedas ni con detergente. Si no, puede producirse corrosión en estas juntas.

Limpieza de los accesorios

A menos que se indique lo contrario en el manual de instrucciones, no lave los accesorios del aparato en el lavavajillas.

Limpiar el panel de control

- Cuando limpie los paneles con control de perillo, limpie el panel y las perillas con un paño húmedo y suave y séquelos con un paño seco. No quite las perillas y las juntas de debajo para limpiar el panel de control. El panel de control y las perillas pueden estar dañados.
- Al limpiar los paneles de inox con el control de perillas, alrededor de las perillas no utilice agentes limpiadores de inox. Los indicadores situados alrededor de las perillas podrían ser borrados.

- Limpie los paneles de control táctil con un paño suave húmedo y séquelos con un paño seco. Si el aparato tiene una característica de bloqueo de llave, fije el bloqueo de llave antes de realizar la limpieza del panel de control. De lo contrario, puede producirse una detección incorrecta en las teclas.

Limpiar el interior del horno (área de cocción)

Siga los pasos de limpieza descritos en la sección "Información general de limpieza" según los tipos de superficie de su horno.

Limpiar las paredes laterales del horno

Las paredes laterales del área de cocción sólo pueden ser cubiertas con esmalte o paredes catalíticas. Varía según el modelo. Si hay una pared catalítica, consulte la sección "Paredes catalíticas" para obtener información. Si el aparato es un modelo con estantes de rejilla, retire estos antes de limpiar las paredes laterales. Luego complete la limpieza como se describe en la sección "Información general de limpieza" según el tipo de superficie de la pared lateral.

Para quitar los estantes de rejilla laterales:

1. Retire la parte delantera del estante de rejilla tirando de él en la pared lateral en la dirección opuesta.
2. Tire del estante de rejilla hacia usted para retirarlo completamente.

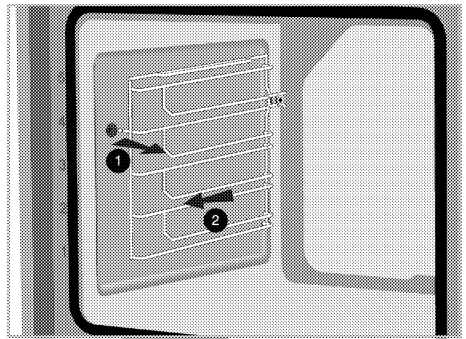

3. Para volver a colocar los estantes, los procedimientos aplicados al retirarlos deben repetirse desde el final hasta el principio, respectivamente.

Limpieza de la cubeta de agua en la base del horno

En función de la frecuencia de uso de la cocción o limpieza con vapor y de la dureza del agua utilizada, pueden aparecer manchas de cal en la cubeta de agua de la base del horno.

A fin de eliminar la cal que se pueda producir en la cubeta de agua de la base del horno después de realizar limpiezas con vapor asistido, tras 2 o 3 veces:

1. añadir 350 cc de vinagre blanco (la acidez del vinagre no debe superar el 6%) a la cubeta de agua de la base del horno.

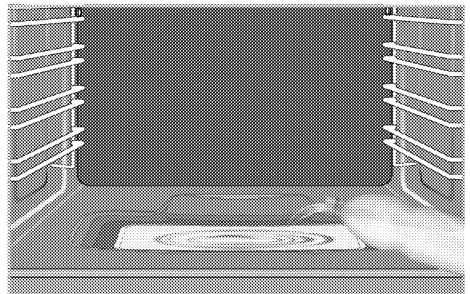

2. Espere un mínimo de 30 minutos para que el vinagre pueda ablandar y disolver los restos a temperatura ambiente.

3. Limpiar la zona con un paño suave y húmedo; secar con un paño seco.

i No limpiar la cubeta de la base del horno con productos de limpieza que contengan ácidos o cloruros. No limpiar por raspado la cal que se puede formar en la cubeta de agua de la base del horno. De lo contrario, la base del aparato se dañará.

Con el fin de aumentar la eficacia de la limpieza de las cales que pueden aparecer en la piscina de agua que se encuentra en la base del horno, después de cada 10 usos, además de los pasos de descalcificación anteriores:

Seleccione una función de operación en la que el calentador inferior esté activo y haga funcionar el horno durante 2-3 minutos a 100 °C. A continuación, apague el horno y aplique el limpiador para el interior del horno y la parrilla, que está recomendado en el sitio web de la marca de su producto, a la piscina de agua que se encuentra en la base del horno y déjelo reposar durante 5 minutos. Después de 5 minutos, limpie la piscina de agua que se encuentra en la base del horno utilizando un paño de microfibra húmedo y séquelo.

Fácil limpieza con vapor

Varía según el modelo del aparato. Puede que no esté disponible en el aparato.

Asegura una fácil limpieza porque la suciedad (habiendo esperado no demasiado tiempo) se ablanda con el vapor que se forma en el interior del horno y las gotas de agua se condensan en las superficies internas del horno.

1. Retire todos los accesorios del interior del horno.

2. Llene 200 ml de agua en la piscina de la base del horno.

i No use agua filtrada o destilada. Use solo agua embotellada. No añada soluciones inflamables, que contengan alcohol o partículas sólidas en el depósito de agua.

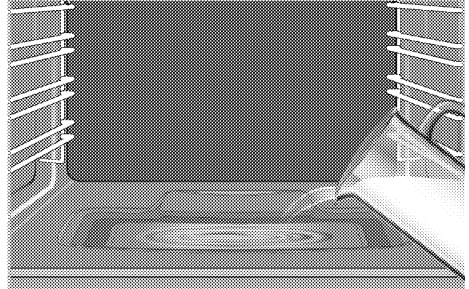

3. Ponga el horno en modo de limpieza fácil con vapor y déjelo funcionar a 100°C durante 20 minutos.

Abra la puerta inmediatamente y limpie las superficies internas del horno con una esponja o un paño húmedo. Al abrir la puerta, saldrá vapor. Esto puede crear un riesgo de quemaduras. Tengan cuidado al abrir la puerta del horno. Utilice agua tibia con líquido de lavado, un paño suave o una esponja para limpiar la suciedad persistente y límpiela con un paño seco.

i Durante el modo de limpieza con vapor fácil, el agua que está en la piscina en la base del horno para ablandar los residuos / suciedad levemente formados dentro de la cavidad del horno se evaporará y condensará en la cavidad del horno y en el vidrio interior de la puerta del horno, por lo que el agua puede gotear cuando se abre la puerta del horno. Limpie la condensación tan pronto como se abra la puerta del horno.

Varía según el modelo del aparato. Puede que no esté disponible en el

aparato. Después de la condensación en el horno, puede haber agua o humedad en el canal de la piscina debajo del horno. Después de su uso, limpie este canal de piscina con un paño húmedo y luego séquelo.



Limpiar la puerta del horno

- i** No utilice limpiadores abrasivos duros, raspadores de metal, lana de alambre o materiales blanqueadores para limpiar la puerta del horno y el vidrio.
- i** El vidrio interior de la puerta de la cámara de cocción está cubierto con un material fácil de limpiar. No utilice agentes de limpieza abrasivos, raspadores de metal duro, lana de alambre o materiales blanqueadores como la lejía.

Puede quitar la puerta del horno y los vidrios de la puerta para limpiarlos. La forma de retirar las puertas y ventanas se explica en las secciones "Retirar la puerta del horno" y "Retirar los vidrios interiores de la puerta". Después de quitar los cristales interiores de la puerta, límpielos con un detergente para vajilla, agua tibia y un paño suave o una esponja y séquelos con un paño seco. Limpie el cristal con vinagre y luego enjuáguelo contra los residuos de cal que se puedan producir en el cristal del horno.

Quitar la puerta del horno

1. Abra la puerta del horno.

2. Abra las pinzas de la bisagra de la puerta delantera a la derecha e izquierda presionando hacia abajo como se muestra en la ilustración.

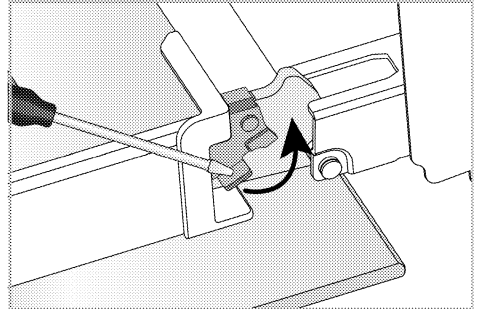

Bloqueo de bisagra - posición cerrada

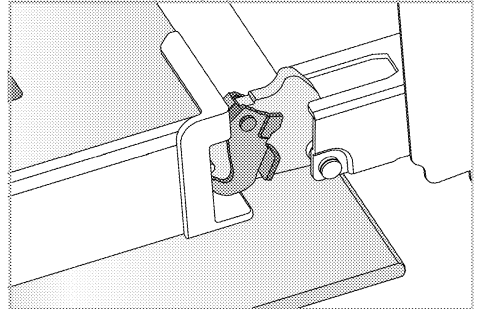

Bloqueo de la bisagra - posición abierta

3. Lleve la puerta del horno a una posición semiabierta.

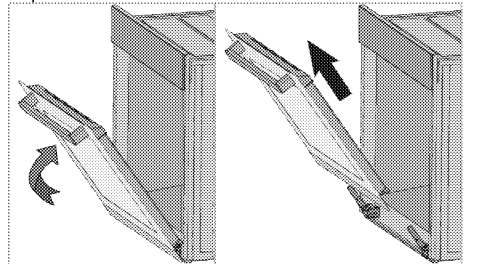

4. Tire de la puerta retirada hacia arriba para liberarla de las bisagras derecha e izquierda y retírela.

i Para volver a colocar la puerta, los procedimientos aplicados al retirarla deben repetirse desde el final hasta el principio, respectivamente. Al instalar la puerta, asegúrese de cerrar las abrazaderas en el zócalo de la bisagra.

Quitar el vidrio interior de la puerta del horno

El vidrio interno de la puerta de entrada del aparato puede ser removido para su limpieza.

1. Abra la puerta del horno.

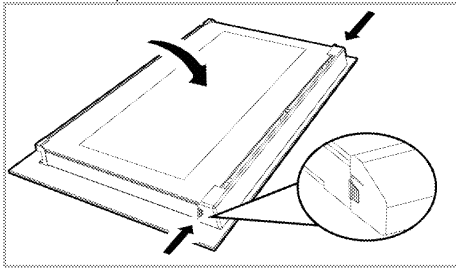

2. Tire del componente de plástico, fijado en la parte superior de la puerta delantera, hacia usted presionando simultáneamente los puntos de presión de ambos lados del componente y retírelo.

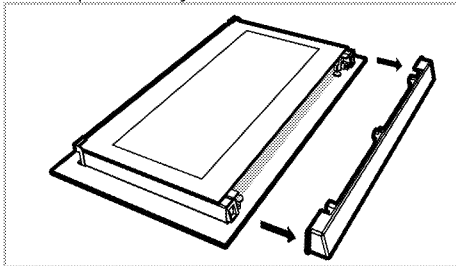

3. Como se muestra en la ilustración, levante suavemente el vaso más interno (1) hacia 'A' y luego, retírelo tirando hacia 'B'.

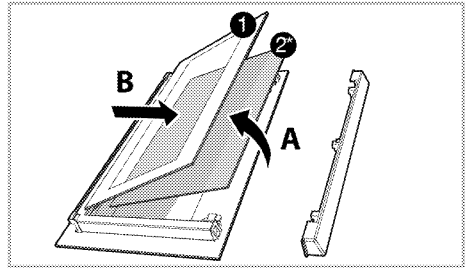

- 1 El panel de vidrio más interno
- 2* Panel de vidrio interior (Puede que no exista en el aparato.)
4. Si el aparato tiene un vidrio interior (2), repita el mismo proceso para desprenderlo (2).
5. El primer paso para reagrupar la puerta es volver a montar el cristal interior (2). Coloca el borde biselado del vidrio para que coincida con el borde biselado de la ranura de plástico. (Si el aparato tiene un cristal interior). El vidrio interior (2) debe ser fijado a la ranura de plástico más cercana al vidrio interior (1).
6. Al volver a montar el cristal interior (1), preste atención a colocar la cara impresa del cristal en el cristal interior. Es crucial colocar las esquinas inferiores del vidrio interior (1) para que se encuentren con las ranuras de plástico inferiores.
7. Empuja el componente plástico hacia el marco hasta que se oiga un "clic".

Limpiar la bombilla del horno

En caso de que se ensucie la puerta de cristal de la bombilla del horno en el área de cocción, límpiela con detergente para vajilla, agua tibia y un paño suave o una esponja y séquela con un paño seco. En caso de fallo de la bombilla del horno, puede reemplazar la bombilla del horno siguiendo las secciones que siguen.

Reemplazar la bombilla del horno

⚠ Advertencias generales

- Para evitar el riesgo de descarga eléctrica antes de reemplazar la bombilla del horno, desconecte el conector eléctrico y espere a que el horno se enfríe. Las superficies calientes pueden causar quemaduras!
- En este horno se utiliza una lámpara incandescente con una potencia inferior a 40 W, una altura inferior a 60 mm, un diámetro inferior a 30 mm o una lámpara halógena con casquillo tipo G9, una potencia inferior a 60 W. Las lámparas son adecuadas para funcionar a temperaturas superiores a 300 ° C. Las lámparas del horno se pueden obtener de los agentes de servicio autorizados o de un técnico con licencia.
- La posición de la bombilla puede diferir de la que se muestra en la ilustración.
- La bombilla utilizada en este aparato no es adecuada para su uso en la iluminación de las habitaciones del hogar. El propósito de esta bombilla es ayudar al usuario a ver la comida.
- Las bombillas utilizadas en este aparato deben soportar condiciones físicas extremas como temperaturas superiores a 50 ° C.

Si su horno tiene una bombilla redonda,

1. Desconecte el aparato de la electricidad.
2. Retire la cubierta de cristal girándola en sentido contrario a las agujas del reloj.

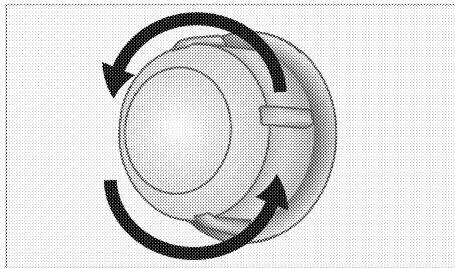

3. Si la bombilla del horno es del tipo (A) que se muestra en la ilustración de abajo, gire la bombilla del horno como se muestra en la ilustración y reemplácela por una nueva. Si el tipo (B) es un modelo, sáquelo como se muestra en la ilustración y sustitúyalo por uno nuevo.

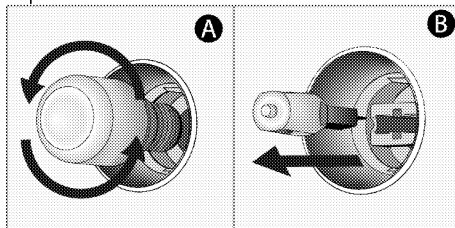

4. Vuelva a colocar la cubierta de vidrio.

Si el horno tiene una bombilla cuadrada,

1. Desconecte el aparato de la electricidad.
2. Retire los estantes de rejilla de acuerdo con la descripción.

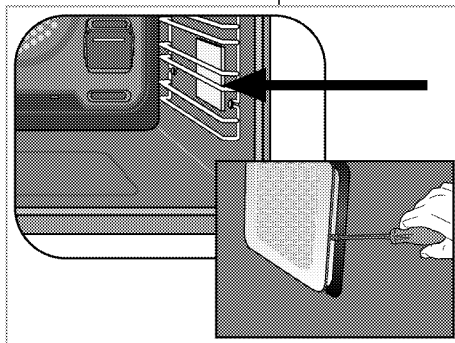

3. Levante la cubierta de vidrio protector de la bombilla con un destornillador.

4. Si la bombilla del horno es del tipo (A) que se muestra en la ilustración de abajo, gire la bombilla del horno como se muestra en la ilustración y reemplácela por una nueva. Si el tipo (B) es un modelo, sáquelo como se muestra en la ilustración y sustitúyalo por uno nuevo.

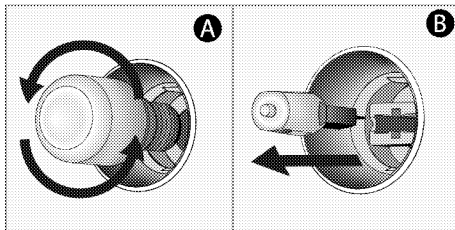

5. Vuelva a colocar la cubierta de vidrio y los estantes de rejilla.

8 Solución de problemas

Consulte al Agente de Servicio Autorizado o al técnico con licencia o al distribuidor donde ha comprado el aparato si no puede remediar el problema aunque haya implementado las instrucciones de esta sección. Nunca intente reparar un aparato defectuoso usted mismo.

El horno emite vapor cuando está en uso.

- Es normal que el vapor se escape durante el funcionamiento. >>>*Esto no es un fallo.*

Las gotas de agua se producen durante la cocción.

- El vapor que se produce durante la cocción puede condensarse y formar gotas de agua al chocar con superficies frías del aparato. >>>*Esto no es un fallo.*

El aparato emite ruidos metálicos al calentarse y enfriarse.

- Cuando las partes metálicas se calientan, pueden expandirse y causar ruido. >>>*Esto no es un fallo.*

El aparato no funciona.

- El fusible de la red eléctrica está defectuoso o se ha disparado. >>>*Revise los fusibles en la caja de fusibles. Si es necesario, reemplácelos o reajústelos.*
- El aparato no está conectado al enchufe (con conexión a tierra). >>>*Compruebe la conexión del enchufe.*
- Los botones/pomos/llaves del panel de control no funcionan. >>>*Si el aparato está equipado con la función de bloqueo de la llave, el bloqueo de la llave puede ser activado. Por favor, desactívelo.*

La luz del horno no funciona.

- La bombilla del horno está defectuosa. >>>*Cambie la bombilla del horno.*
- La energía está cortada. >>>*Compruebe si hay energía. Compruebe los fusibles de la caja de fusibles. Si es necesario, cambie o reajuste los fusibles.*

El horno no calienta.

- Puede que no se ajuste a una determinada función de cocción y/o temperatura. >>>*Poner el horno a una determinada función de cocción y/o temperatura.*
- En los modelos equipados con un temporizador, el temporizador no está ajustado. >>>*Ajuste el tiempo.*
- La energía está cortada. >>>*Compruebe si hay energía. Compruebe los fusibles de la caja de fusibles. Si es necesario, cambie o reajuste los fusibles.*

(En los modelos con temporizador) La pantalla del reloj está parpadeando o el símbolo del reloj está encendido.

- Se ha producido un corte de energía anterior. >>>*Ajuste el tiempo / Cambio del aparato y enciéndalo de nuevo.*