

# beiko

**Стиральная машина**  
Инструкция по эксплуатации  
**Кір жуғыш машина**  
Пайдалану бойынша нұсқаулық



**WSPE6H612W**  
**WSPE6H612A**

**RU/KZ**  
**CE**

2820671119

# Прочитайте эту инструкцию перед началом эксплуатации.

Уважаемый покупатель!

Спасибо за то, что отдали предпочтение продукции компании БЕКО. Надеемся, что ваша высококачественная машина, изготовленная с применением самых современных технологий, будет демонстрировать наилучшие результаты эксплуатации. Для этого перед началом эксплуатации внимательно прочитайте эту инструкцию и всю сопутствующую документацию и используйте его в дальнейшем в качестве справочника. При передаче машины другому лицу передайте и эту инструкцию. Придерживайтесь всех предупреждений и информации, содержащихся в инструкции.

Эта инструкция по эксплуатации может применяться для нескольких моделей. Различия между моделями указаны в инструкции.

## Условные обозначения

В данной инструкции используются следующие условные обозначения.



Важная информация или полезные советы по эксплуатации.



Предупреждение об опасности травмирования или повреждения имущества.



Предупреждение об опасности поражения электрическим током.



Упаковка стиральной машины изготовлена из материалов, подлежащих вторичной переработке, в соответствии с местными нормами и правилами по охране окружающей среды.



Данное изделие изготовлено по самой современной технологии, без ущерба для окружающей среды.

# 1 Важные инструкции по технике безопасности и охране окружающей среды

В этом разделе содержатся правила техники безопасности, соблюдение которых позволит избежать травмирования или материального ущерба. При несоблюдении этих правил все гарантийные обязательства аннулируются.

## 1.1. Общие правила техники безопасности

- Допускается использование данного изделия детьми старше 8 лет и лицами с ограниченными физическими, сенсорными и интеллектуальными возможностями, либо не имеющими опыта и знаний, только в том случае, если они находятся под присмотром или руководством относительно безопасного использования устройства и связанных с этим рисков. Не разрешайте детям играть с изделием.
- Не допускать детей младше трех лет без постоянного присмотра взрослых.
- Не устанавливайте машину на ковровом покрытии. Недостаточная вентиляция под днищем машины может привести к перегреву электрических деталей и проблемам в работе изделия.
- Не пользуйтесь неисправным изделием, пока не обратитесь в фирменный сервисный центр для проведения ремонта. Это может привести к поражению электрическим током!
- В данном изделии предусмотрено возобновление работы при восстановлении подачи электроэнергии после перерыва. Для отмены выполнения программы следуйте указаниям в разделе «Отмена программы».
- Это устройство следует подключать к розетке с заземлением, защищенной предохранителем на 16 А. Обязательно установите заземление. Заземление должен выполнять квалифицированный электрик. При отсутствии заземления, выполненного в соответствии с местными правилами, компания-изготовитель снимает в себя всякую ответственность по возмещению ущерба.
- Шланг подачи воды и сливной шланг должны быть надежно закреплены и не иметь повреждений для предотвращения протечек.
- Не открывайте дверцу загрузочного люка и не извлекайте фильтр, если в барабане есть вода. При несоблюдении этого условия возникает опасность затопления и получения ожогов от горячей воды.
- Не пытайтесь открыть дверцу загрузочного люка, когда она заблокирована. Дверцу загрузочного люка можно открывать через несколько минут после окончания программы стирки. Попытка открыть заблокированную дверцу может привести к повреждению дверцы и замка.
- Отключайте машину от электрической сети, когда она не используется. Закройте водопроводный кран шланга подачи воды.
- Запрещается мыть машину струей воды. Это может привести к поражению электрическим током!
- Не прикасайтесь влажными руками к вилке шнура питания. Извлекая вилку из розетки, не тяните за шнур; беритесь только за вилку.
- Используйте только те моющие средства и добавки, которые предназначены для автоматических стиральных машин.
- Следуйте указаниям на этикетках одежды и белья, а также инструкциям на упаковке моющих средств.
- Перед выполнением установки, технического обслуживания, ремонта или мытья машины обязательно отключите ее от электрической сети.
- Работы по установке и ремонту машины должны выполнять только **специалисты сервисного центра**. Компания-изготовитель не несет ответственности за ущерб, возникший в результате выполнения работ лицами, не имеющими на то права.
- Во избежание возможных рисков в случае повреждения шнура питания его должен заменить производитель, его представитель по сервису, лицо, имеющее аналогичную квалификацию (предпочтительно электрик), или лицо, уполномоченное изготовителем.

## 1.2. Использование по назначению

- Данное изделие предназначено для бытового применения. Запрещается применять изделие в коммерческих целях, а также не по прямому назначению.
- Изделие можно использовать только для стирки и полоскания одежды и белья, имеющих соответствующую маркировку.
- Компания-изготовитель не несет ответственности за ущерб, возникший в результате неправильного применения или транспортировки.
- Проектный срок службы изделия составляет 10 лет. В течение этого срока для обеспечения надежной работы изделия компания-изготовитель предоставляет фирменные запасные части.

## 1.3. Безопасность детей

- Упаковочные материалы представляют опасность для детей. Храните упаковочные материалы в безопасном месте, недоступном для детей.
- Электроприборы представляют опасность для детей. Не подпускайте детей к работающей машине. Следите за тем, чтобы они не повредили машину. Используйте блокировку от детей

# 1 Важные инструкции по технике безопасности и охране окружающей среды

для предотвращения вмешательства в работу машины.

- Уходя из помещения, где установлена машина, обязательно закрывайте дверцу загрузочного люка.
- Храните моющие средства и добавки в безопасном месте, недоступном для детей, закрывая крышку контейнера моющего средства или запечатывая его упаковку.

## 1.4. Информация по упаковке

- Упаковка стиральной машины изготовлена из материалов, подлежащих вторичной переработке, в соответствии с местными нормами и правилами по охране окружающей среды. Не утилизируйте упаковочные материалы вместе с бытовыми и другими отходами. Сдайте их на пункт сбора упаковочных материалов, определенный местными властями.

## 1.5. Утилизация старого изделия

- Это изделие было произведено из высококачественных деталей и материалов, которые подлежат повторному использованию и переработке. Поэтому не выбрасывайте изделие с обычными бытовыми отходами после завершения его эксплуатации. Сдайте его на специальный пункт утилизации отходов электрического и электронного оборудования. О местонахождении ближайшего пункта сбора отходов вы можете узнать у местных властей. Способствуйте защите окружающей среды, пользуясь продукцией из переработанных материалов. Перед утилизацией изделия необходимо обрезать шнур питания и сломать замок дверцы загрузочного люка, чтобы исключить возможную опасность для детей.

## 1.6. Соответствие Директиве ЕС об утилизации электрического и электронного оборудования (WEEE) и утилизация вышедшего из употребления оборудования:



На данное изделие нанесен символ избирательной сортировки для отходов электрического и электронного оборудования (WEEE).

Это значит, что с данным изделием следует обращаться в соответствии с Европейской Директивой 2002/96/ЕС с целью его переработки или разборки для уменьшения отрицательного воздействия на окружающую среду. За дополнительной информацией обратитесь в местные или региональные органы власти.

Электронная техника, не включенная в процесс избирательной сортировки отходов, представляет потенциальную опасность для окружающей среды и здоровья людей из-за наличия в ней опасных веществ.

## 1.7. Соответствие Директиве ЕС по ограничению использования вредных веществ

Стиральная машина соответствует Директиве ЕС по ограничению использования вредных веществ (2011/65/EU). Она не содержит вредных и запрещенных материалов, указанных в директиве.

## 2 Описание стиральной машины

### 2.1. Общий вид

- 1- Шнур питания
- 2- Верхняя панель
- 3- Панель управления
- 4- Сливной шланг
- 5- Дверца загрузочного люка
- 6- Крышка фильтра
- 7- Регулируемые ножки
- 8- Распределитель моющих средств

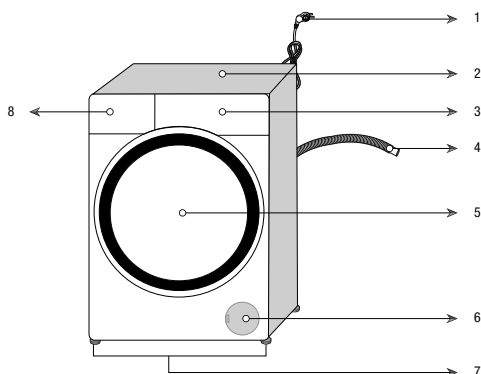

### 2.2. Содержимое упаковки

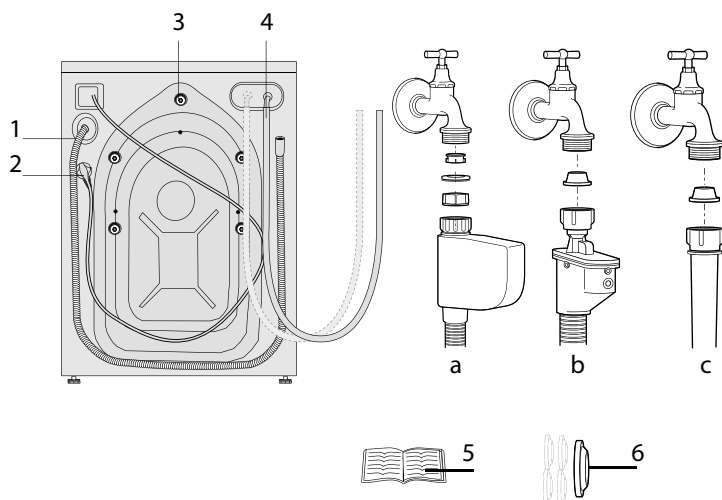

- 1- Сливной шланг
- 2- Шнур питания
- 3- Транспортировочные предохранительные болты - 4 шт.\*
- 4- Шланг подачи водопроводной воды (один из следующих типов фильтров используется для подсоединения шланга подачи водопроводной воды.)
  - а- Электронное перекрытие воды
  - б- Механическое перекрытие воды
  - с- Стандарт
- 5- Инструкция по эксплуатации
- 6- Узел пластмассовой заглушки

\* В зависимости от модели вашей машины количество транспортировочных предохранительных болтов может отличаться.



Рисунки в данной инструкции носят схематический характер и могут не вполне соответствовать конкретному изделию.

## 2 Описание стиральной машины

### 2.3. Технические характеристики

Модель	WSPE6H612W	WSPE6H612A
Макс. загрузка сухого белья (кг)	6,5	6,5
Высота (см)	84	84
Ширина (см)	60	60
Глубина (см)	44	44
Вес нетто (±4 кг)	56	56
Электропитание (В/Гц)	230 V / 50 Hz	230 V / 50 Hz
Ток (А)	10	10
Потребляемая мощность (Вт)	1550	1550
Макс. скорость отжима (об./мин.)	1200	1200
Энергопотребление в режиме ожидания (Вт)	1.00	1.00
Энергопотребление в выключенном состоянии (Вт)	0.25	0.25
Класс энергетической эффективности	A	A



В связи с совершенствованием изделия технические характеристики могут быть изменены без предварительного уведомления.



Данные, указанные на этикетках изделия и в сопроводительной документации, получены в лабораторных условиях согласно соответствующим стандартам. Эти данные могут отличаться в зависимости от условий эксплуатации изделия.



Класс энергоэффективности, указанный на панели управления, соответствует классу энергоэффективности Европейского Союза.



Стиральная машина соответствует Единым санитарно-эпидемиологическим и гигиеническим требованиям к продукции (товарам), подлежащей санитарно-эпидемиологическому надзору (контролю), в том числе по критериям:  
- максимальный уровень звука - не более 75 дБа;  
- скорректированный уровень виброускорения - не более 80 дБ.

### 3 Установка

Для установки изделия обратитесь в ближайший фирменный сервисный центр. Прежде чем обращаться в фирменный сервисный центр, ознакомьтесь с инструкцией по эксплуатации и проверьте возможность подключения изделия к электросети, водопроводу и канализации. При необходимости обратитесь к квалифицированному электрику или сантехнику для выполнения необходимых подготовительных работ.

 Подготовка места для установки изделия, в том числе подготовка электрической сети, водопровода и канализации к подключению изделия, является обязанностью покупателя.



**ПРЕДУПРЕЖДЕНИЕ:** Установка изделия и подключение его к электрической сети должны выполнять специалисты фирменного сервисного центра. Компания-изготовитель не несет ответственности за ущерб, возникший в результате выполнения работ лицами, не имеющими на то права.



**ПРЕДУПРЕЖДЕНИЕ:** Перед установкой необходимо выполнить осмотр изделия на наличие дефектов. Если таковые имеются, не устанавливайте изделие. Поврежденные изделия могут стать причиной несчастного случая.



Не допускайте перегибов, защемления или повреждения шнура электропитания, заливного и сливного шлангов при перемещении изделия на место во время установки или чистки.

#### 3.1. Поэтапная установка

##### ШАГ 1. Выбор места для установки

- Для оптимальной производительности машину следует устанавливать на твердом полу. Не устанавливайте прибор на ковровом покрытии с длинным ворсом или подобных поверхностях.
- Деревянные полы, возможно, потребуются укрепить, чтобы снизить уровень вибрации и/или вероятность неравномерной загрузки. Ковровые покрытия и кафельные полы не устойчивы к вибрации, и стиральная машина может несколько смещаться во время отжима.
- В случае установки на стиральную машину сушильного автомата общий вес приборов при полной загрузке составляет около 180 кг, поэтому их следует устанавливать только на ровном твердом полу, способном выдержать такую нагрузку.
- Не ставьте прибор на шнур питания.
- Не устанавливайте прибор в помещениях, где температура может опускаться ниже 0°C. Прибор должен быть защищен от воздействия прямых солнечных лучей.
- Между прибором и другой мебелью должен оставаться зазор не менее 1 см.

##### ШАГ 2. Удаление упаковочных материалов



**ПРЕДУПРЕЖДЕНИЕ:** Упаковочные материалы могут представлять опасность для детей. Утилизируйте все упаковочные материалы (пластиковые и полистироловые пакеты и т.п.), поместив в недоступное для детей место.

##### ШАГ 3. Удаление транспортировочных креплений



**ПРЕДУПРЕЖДЕНИЕ:** Не снимайте транспортировочные крепления, пока не удалите упаковочные материалы.



Перед эксплуатацией стиральной машины выньте транспортировочные болты! Несоблюдение этого условия приведет к поломке машины.

1. Ослабьте болты гаечным ключом, чтобы они свободно вращались (С).
2. Осторожно поверните и выньте предохранительные транспортировочные болты.
3. Закройте отверстия на задней стенке пластиковыми заглушками, которые находятся в пакете с инструкцией по эксплуатации. (Р)

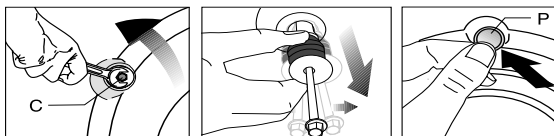

### 3 Установка

- i** Сохраните предохранительные транспортировочные болты на случай, если стиральную машину понадобится перевозить.
- i** Запрещается перевозить изделие, если предохранительные транспортировочные болты не установлены.

#### ШАГ 4. Регулировка ножек



Чтобы стиральная машина работала тихо и без вибрации, она должна стоять ровно и устойчиво. Выровняйте машину, отрегулировав высоту ножек. Если этого не сделать, машина может сдвинуться со своего места, что приведет к повышенной вибрации и повреждениям.

- Вручную ослабьте контргайки на ножках.
- Отрегулируйте высоту ножек, чтобы машина стояла ровно и устойчиво.
- Затем вручную затяните все контргайки.

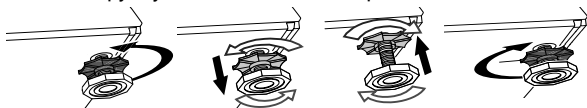

**ПРЕДУПРЕЖДЕНИЕ:** Не используйте для ослабления контргаек какие-либо инструменты, чтобы не повредить их.

#### ШАГ 5. Подключение к водопроводу



Для нормальной работы машины давление в системе подачи воды должно быть в пределах от 1 до 10 бар (0,1 - 1 МПа). При этом расход воды при полностью открытом кране составит 10-80 литров воды в минуту. Если в водопроводе более высокое давление, необходимо установить редукционный клапан.



Если предполагается использовать изделие с двумя водоприемными патрубками как изделие с одним подводом воды (**холодной**), следует установить заглушку на впускной клапан горячей воды (это относится к изделиям, которые комплектуются заглушкой).



**ПРЕДУПРЕЖДЕНИЕ:** Модели с одним патрубком для подачи воды не следует подключать к крану горячей воды. В этом случае либо будет испорчено белье, либо сработает система защиты и машина перестанет работать.



**ПРЕДУПРЕЖДЕНИЕ:** Не используйте для новой стиральной машины заливные шланги, бывшие в употреблении. Это может стать причиной появления пятен на белье.

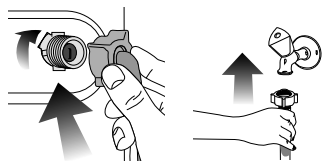

- Затяните все гайки вручную. Не используйте для затяжки гаек гаечный ключ.
- После подсоединения шлангов полностью откройте краны для проверки мест подсоединения на наличие протечек. В случае протечки закройте кран и отвинтите гайку.

Проверьте прокладку и тщательно затяните гайку еще раз. Во избежание возможных протечек и связанного с этим ущерба закрывайте краны, когда машина не используется.

#### ШАГ 6. Слив воды

• Конец сливного шланга следует подсоединить непосредственно к канализации или вывести в раковину.



**ПРЕДУПРЕЖДЕНИЕ:** Если во время слива шланг вырвется из места подсоединения, вода может разлиться по всему дому. Кроме того, существует опасность ожогов, поскольку температура воды может быть очень высокой! Во избежание таких ситуаций, а также для обеспечения нормальной работы систем подачи и слива воды, надежно закрепите конец сливного шланга.



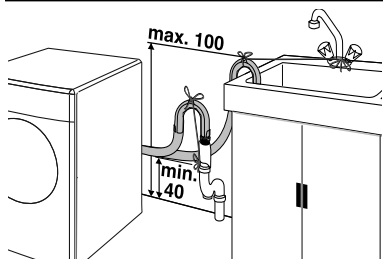

- Шланг следует крепить на высоте от 40 см до 100 см.
- Если проложить шланг на высоте менее 40 см от уровня пола с последующим подъемом, слив воды будет затруднен, и белье будет оставаться мокрым. Поэтому следует соблюдать параметры высоты, указанные на рисунке.
- Для предотвращения попадания грязной воды обратно в стиральную машину и обеспечения беспрепятственного стока конец шланга не следует погружать в сливное отверстие глубже, чем на 15 см. Если шланг слишком длинный, его нужно обрезать.

- Следите за тем, чтобы сливной шланг был проложен без перегибов и ничем не прижат, а конец сливного шланга не был скручен.
- Если шланг слишком короткий, нарастите его фирменным удлинительным шлангом. Общая длина шланга не должна превышать 3,2 м. Во избежание протечек воды для сращивания сливного шланга и удлинительного шланга следует использовать соответствующий хомут.

#### **ШАГ 7. Подключение к электрической сети**

Это устройство следует подключать к розетке с заземлением, защищенной предохранителем на 16 А. При отсутствии заземления, выполненного в соответствии с местными правилами, компания-изготовитель снимает с себя всякую ответственность по возмещению ущерба.

- Подключение должно осуществляться в соответствии с местными нормами и правилами.
- Прибор следует устанавливать таким образом, чтобы место подключения шнура питания к электросети было легкодоступным.
- Если в вашем доме установлен предохранитель или автоматический выключатель, рассчитанный на ток меньше 16 А, обратитесь к квалифицированному электрику для установки предохранителя на 16 А.
- Напряжение в сети должно соответствовать напряжению, указанному в разделе «Технические характеристики».
- Запрещается подключение изделия к сети электропитания с помощью удлинителей или розеток с несколькими гнездами.



**ПРЕДУПРЕЖДЕНИЕ:** Замену поврежденного шнура питания должен производить только специалист фирменного сервисного центра.

#### **Утилизация упаковочных материалов**

Упаковочные материалы представляют опасность для детей. Храните упаковочные материалы в безопасном месте, недоступном для детей.

Упаковка стиральной машины изготовлена из материалов, подлежащих вторичной переработке. Их необходимо отсортировать и утилизировать в соответствии с правилами утилизации отходов. Не выбрасывайте упаковочные материалы вместе с обычными бытовыми отходами.

#### **Транспортировка изделия**

1. Перед транспортировкой отключите изделие от электрической сети.
2. Отсоедините заливной и сливной шланги.
3. Слейте воду, оставшуюся в устройстве. См. 6.5.
4. Установите транспортировочные болты в порядке, обратном их снятию (см. 3, шаг 3).



Запрещается перевозить изделие, если предохранительные транспортировочные болты не установлены.



**ПРЕДУПРЕЖДЕНИЕ:** Упаковочные материалы представляют опасность для детей. Храните упаковочные материалы в безопасном месте, недоступном для детей.

#### **Утилизация старого прибора**

Утилизация старого прибора должна выполняться экологически безопасным способом.



































Сведения о правилах утилизации можно получить у местного дилера или в службе утилизации твердых отходов.

Перед утилизацией прибора необходимо обрезать шнур питания и сломать замок дверцы загрузочного люка, чтобы исключить возможную опасность для детей.

## 4 Подготовка к стирке

### 4.1. Сортировка белья

- Рассортируйте белье по типу ткани, цвету, степени загрязнения и допустимой температуре стирки.
- Следуйте указаниям на этикетках одежды и белья.

СИМВОЛЫ СТИРКИ БЕЛЬЯ												
 <b>Стирка</b>	Символы машинной стирки											
	Температура воды	Максимум	95°C	70°C	60°C	50°C	40°C	30°C				
	Символ(ы)	•••	••	••	•••	••	•					
 <b>Сушка</b>	Символы сушки											
	Настройки сушки											
		При любой температуре	При высокой температуре	При средней температуре	При низкой температуре	Без нагрева	Повесьте, чтобы высушить	Разложите, чтобы высушить	Повесьте влажными, чтобы высушить	Разложите в тени, чтобы высушить	Химическая чистка разрешена	
 <b>Гладить</b>	Гладить -											
	Сухим утюгом или с паром					Гладить при высокой температуре	Гладить при средней температуре	Гладить при низкой температуре	Не гладить		Гладить без пара	
	Максимальная температура					200 °C	150 °C	110 °C				
 <b>Отбеливатель</b>												
		Все отбеливатели применимы				Можно применить отбеливатель (гипохлорит натрия)		Отбеливание не допускается		Допускается использование только отбеливателей, не содержащих хлор		

### 4.2. Подготовка белья к стирке

- Белье с металлическими элементами (например, бюстгалтеры на косточках, пряжки ремней и металлические пуговицы) может повредить машину. Перед стиркой снимите металлические детали или вложите белье в сетчатый мешочек или наволочку.
- Достаньте из карманов все предметы (монеты, ручки, скрепки и т.п.), выверните их и очистите. Наличие посторонних предметов может привести к повреждению машины или к сильному шуму во время работы.
- Сложите мелкие вещи (детские носочки, нейлоновые чулки и т.п.) в сетчатый мешочек или наволочку.
- Гардины следует помещать в барабан в расправленном виде. Перед стиркой снимите с них крепления.
- Застегните молнии, пришейте ослабленные пуговицы, заштопайте дыры и зашейте разрывы.
- Для стирки изделий с этикетками «машинная стирка» или «ручная стирка» используйте только соответствующие программы.
- Не стирайте вместе цветное и белое белье. Новое цветное белье может сильно линять. Стирайте его отдельно.
- Перед стиркой необходимо соответствующим образом обработать сильно загрязненные места и пятна. В сомнительных случаях обратитесь в химчистку.
- Используйте только такие средства для подкрашивания или восстановления цвета и моющие средства, которые подходят для машинной стирки. Обязательно соблюдайте инструкции на упаковке.

## 4 Подготовка к стирке

- Стирайте брюки и тонкое белье, вывернув наизнанку.
- Изделия из ангорской шерсти перед стиркой поместите на несколько часов в морозильную камеру. Это уменьшит скатывание шерсти.
- Белье, сильно загрязненное мукой, известью, сухим молоком и т.п., перед загрузкой в машину следует вытряхнуть. Со временем загрязнения такого рода могут накопиться на внутренних компонентах машины и стать причиной ее повреждения.

### 4.3. Рекомендации по экономии электроэнергии

Эти рекомендации помогут вам стирать экономно, не загрязняя окружающую среду.

- Загружайте в машину максимальное количество белья для выбранной программы, но не перегружайте машину (см. «Таблицу выбора программ и энергопотребления»).
- Строго соблюдайте инструкции, приведенные на упаковке моющего средства.
- Стирайте слабо загрязненное белье при низкой температуре.
- Для стирки небольшого количества слабо загрязненного белья используйте короткие программы.
- Используйте замачивание и стирку при высокой температуре только для сильно загрязненного белья или белья с пятнами.
- Если вы планируете сушить белье в сушильном автомате, установите максимально допустимую скорость отжима.
- Соблюдайте рекомендации по количеству моющего средства, указанные на его упаковке. Не используйте больше порошка, чем требуется.

### 4.4. Первое включение

Перед началом эксплуатации изделия выполните все необходимые процедуры подготовки, описанные в разделах «Установка» и «Важные инструкции по технике безопасности и охране окружающей среды».

Чтобы подготовить стиральную машину для стирки белья, запустите программу «Очистка барабана». Если в машине отсутствует такая программа, примените метод, описанный в п. 6.2.



Используйте только те моющие средства, которые предназначены для стиральных машин.



В стиральной машине может оставаться немного воды, использовавшейся в процессе контроля качества на предприятии-изготовителе. Это не представляет опасности для машины.

### 4.5. Правильный объем загрузки

Максимальный объем загрузки зависит от типа белья, степени загрязнения и используемой программы стирки. Машина автоматически регулирует объем воды в соответствии с весом загруженного белья.



**ПРЕДУПРЕЖДЕНИЕ:** Используйте сведения, приведенные в «Таблице выбора программ и энергопотребления». Превышение допустимого объема загрузки приведет к ухудшению качества стирки, а также к повышенной вибрации и шуму во время работы машины.

Тип белья	Вес (г)	Тип белья	Вес (г)
Купальный халат	1200	Полотенце для рук	100
Салфетка	100	Вечернее платье	200
Пододеяльник	700	Нижнее белье	100
Простыня	500	Мужской рабочий комбинезон	600
Наволочка	200	Мужская сорочка	200
Скатерть	250	Мужская пижама	500
Полотенце	200	Блузы	100

### 4.6. Загрузка белья

1. Откройте дверцу загрузочного люка.
2. Расправьте белье и загрузите его в машину, не сжимая.
3. Закройте дверцу и прижмите ее, чтобы раздался щелчок замка. Следите, чтобы белье не защемило дверцей.



Во время выполнения программы дверца загрузочного люка блокируется. Дверцу можно открыть только через некоторое время после завершения программы.



**ПРЕДУПРЕЖДЕНИЕ:** Если белье распределено в барабане неправильно, это может привести к повышенной вибрации и шуму во время работы машины.

### 4.7. Использование моющего средства и кондиционера

**И** При использовании моющего средства, кондиционера, крахмала, красителя для тканей, отбеливателя или средства для удаления известковой накипи строго следуйте инструкциям изготовителя на упаковке моющего средства по применению и дозировке. Используйте дозирующую чашку, если таковая имеется.

#### Распределитель моющих средств

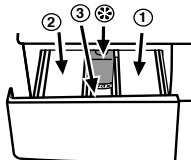

Распределитель моющих средств имеет три отделения:

- (1) для замачивания
- (2) для основной стирки
- (3) для кондиционера
- (\*) кроме того, в отделении для кондиционера есть сифон.

#### Моющее средство, кондиционер и прочие средства для стирки

- Перед запуском программы стирки загрузите моющее средство (отделение «2») и кондиционер (при необходимости).
- Не оставляйте распределитель моющих средств открытым во время выполнения программы стирки!
- Если используется программа без замачивания, не загружайте моющее средство в отделение для замачивания (отделение «1»).
- При использовании программы с замачиванием не загружайте в отделение для замачивания жидкие моющие средства (отделение «1»).
- Не выбирайте программу с замачиванием, если используется моющее средство в специальном мешочке или распределяющем шарике. Поместите моющее средство в специальный мешочек или распределяющий шарик в барабан машины среди белья.
- При использовании жидкого моющего средства поместите его в отделение для основной стирки в дозирующей емкости (отделение «2»).

#### Выбор моющего средства

Выбор типа моющего средства зависит от типа и цвета ткани.

- Для цветного и белого белья следует использовать разные моющие средства.
- Для белья, требующего бережного обращения, следует использовать только специальные моющие средства (жидкие средства, средства для шерсти и т.д.).
- Для стирки изделий из темных тканей и лоскутных одеял рекомендуется использовать жидкие моющие средства.
- Для стирки шерстяных изделий следует использовать специально для шерсти.



**ПРЕДУПРЕЖДЕНИЕ:** Используйте только те моющие средства, которые специально предназначены для стиральных машин.



**ПРЕДУПРЕЖДЕНИЕ:** Не используйте мыльный порошок.

#### Дозировка моющих средств

Дозировка моющего средства зависит от количества белья, степени загрязнения и жесткости воды.

- Не превышайте дозировку, рекомендованную на упаковке моющего средства, во избежание повышенного пенообразования, некачественного полоскания, а также для экономии средств и, в конечном итоге, для защиты окружающей среды.
- Для стирки небольшого количества слабо загрязненного белья используйте меньшее количество моющего средства.

#### Использование кондиционеров

Кондиционер следует загружать в соответствующее отделение распределителя моющих средств.

- Не добавляйте кондиционер в отделение распределителя выше отметки максимального уровня (> max <).
- Если кондиционер утратил текучесть, перед добавлением в распределитель разбавьте его водой.

#### Использование моющих средств



В вашей модели стиральной машины заслонка дозатора для жидких моющих средств находится в пакете с инструкцией.

## 4 Подготовка к стирке

### Положение заслонки при использовании жидкого моющего средства:

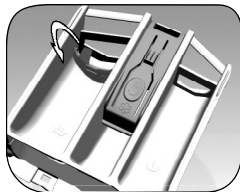

Если вы хотите использовать жидкое моющее средство, то достаньте заслонку из пакета с инструкцией и вставьте ее в выдвижной ящик, заслонка должна быть в нижнем положении (закрыта). Она служит барьером для жидкого моющего средства.

### Положение заслонки при использовании порошкового моющего средства:

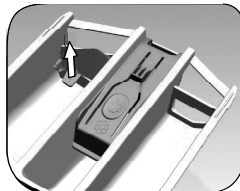

Если вы используете стиральный порошок, то заслонка должна быть установлена в верхнем положении (открыта). Также допускается использование порошковых моющих средств без установки заслонки.

**i** По мере необходимости промывайте заслонку водой.

**i** Не используйте жидкие моющие средства для замачивания в программах с замачиванием.

**i** При отложенном старте жидкие моющие средства могут оставлять на белье пятна. Если используется функция отложенного старта, жидкие моющие средства применять не следует.

### Использование гелеобразных и таблетированных моющих средств

- Если используется гелеобразное моющее средство текучей консистенции, но в комплект стиральной машины дозировочная емкость для жидкостей не входит, загрузите моющее средство в отделение для основной стирки во время первоначального заполнения машины водой. Если в комплект стиральной машины входит дозировочная емкость, перед запуском программы поместите моющее средство в дозировочную емкость.
- Если используется густое гелеобразное моющее средство или же используются моющее средство в капсулах, поместите его перед стиркой прямо в барабан.
- Моющие средства в таблетках можно помещать как в распределитель моющих средств (отделение «2»), так и прямо в барабан перед стиркой.

**i** При использовании моющих средств в таблетках в отделении распределителя может оставаться некоторое количество моющего средства. Такое моющее средство лучше помещать перед стиркой прямо в барабан среди белья (в нижнюю часть барабана).

**i** Не используйте гелеобразные или таблетированные моющие средства в программах с замачиванием.

### Использование крахмала

- Добавлять жидкий крахмал, порошкообразный крахмал или краситель для тканей следует в отделение для кондиционера.
- Не используйте одновременно кондиционер и крахмал.
- После использования крахмала протрите барабан чистой влажной тканью.

### Использование отбеливателей

- Выберите программу с замачиванием и добавьте отбеливатель в начале цикла замачивания. Не следует загружать моющее средство в отделение для замачивания. Можно также выбрать программу с дополнительным циклом полоскания и загрузить отбеливатель в отделение для основной стирки, когда машина набирает воду для первого цикла полоскания.
- Не смешивайте отбеливатель с моющим средством.
- Используйте небольшое количество отбеливателя (около 50 мл) и тщательно прополаскивайте белье, поскольку отбеливатель может вызывать раздражение кожи. Не наливайте отбеливатель на белье и не используйте его при стирке цветного белья.
- При использовании кислородного отбеливателя выбирайте программу с низкой температурой.
- Кислородные отбеливатели можно использовать вместе с моющим средством. Однако, если они отличаются по консистенции, сначала загрузите в отделение «2» моющее средство и подождите, пока оно смоеется водой. Затем, пока машина все еще набирает воду, добавьте в это же отделение отбеливатель.

## 4 Подготовка к стирке

### 4.8. Рекомендации по эффективной стирке

		Белье			
		Светлое и белое	Цветные ткани	Темное	Деликатные/ шерстяные/ шелковые изделия
		(Рекомендуемый температурный диапазон в соответствии со степенью загрязнения: 40–90 °C)	(Рекомендуемый температурный диапазон в соответствии со степенью загрязнения: холодная вода – 40°C)	(Рекомендуемый температурный диапазон в соответствии со степенью загрязнения: холодная вода – 40°C)	(Рекомендуемый температурный диапазон в соответствии со степенью загрязнения: холодная вода – 30°C)
<b>Степень загрязнения</b>	<b>Значительное загрязнение</b> (Грудно-водоёмкие пятна, например, от травы, кофе, фруктов и крови)	Может возникнуть необходимость в предварительной обработке пятен или стирке. Рекомендуются для стирки белого белья порошкообразные и жидкие моющие средства можно использовать в дозировках, подходящих для стирки сильно загрязнённых вещей. Порошкообразные моющие средства рекомендуются использовать для выведения пятен от глины и земли, а также пятен, чувствительных к отбеливателям.	Рекомендуемые для стирки цветного белья порошкообразные и жидкие моющие средства можно использовать в дозировках, подходящих для стирки значительно загрязнённых вещей. Порошкообразные моющие средства рекомендуются использовать для выведения пятен от глины и земли, а также пятен, чувствительных к отбеливателям. Используйте моющие средства, не содержащие отбеливатель.	Рекомендуемые для стирки цветного и тёмного белья жидкие моющие средства можно использовать в дозировках, подходящих для стирки значительно загрязнённых вещей.	Отдавайте предпочтение жидким моющим средствам для стирки деликатных вещей. Шерстяные и шелковые вещи следует стирать специальными моющими средствами, предназначенными для стирки шерстяных изделий.
	<b>Среднее загрязнение</b> (Например, пятна от прикосновения тела на воротниках и манжетах)	Рекомендуемые для стирки белого белья порошкообразные и жидкие моющие средства можно использовать в дозировках, подходящих для стирки средне загрязнённых вещей.	Рекомендуемые для стирки цветного белья порошкообразные и жидкие моющие средства можно использовать в дозировках, подходящих для стирки средне загрязнённых вещей. Используйте моющие средства, не содержащие отбеливатель.	Рекомендуемые для стирки цветного и тёмного белья жидкие моющие средства можно использовать в дозировках, подходящих для стирки средне загрязнённых вещей.	Отдавайте предпочтение жидким моющим средствам для стирки деликатных вещей. Шерстяные и шелковые вещи следует стирать специальными моющими средствами, предназначенными для стирки шерстяных изделий.
	<b>Незначительное загрязнение</b> (Без видимых пятен)	Рекомендуемые для стирки белого белья порошкообразные и жидкие моющие средства можно использовать в дозировках, подходящих для стирки незначительно загрязнённых вещей.	Рекомендуемые для стирки цветного белья порошкообразные и жидкие моющие средства можно использовать в дозировках, подходящих для стирки незначительно загрязнённых вещей. Используйте моющие средства, не содержащие отбеливатель.	Рекомендуемые для стирки цветного и тёмного белья жидкие моющие средства можно использовать в дозировках, подходящих для стирки незначительно загрязнённых вещей.	Отдавайте предпочтение жидким моющим средствам для стирки деликатных вещей. Шерстяные и шелковые вещи следует стирать специальными моющими средствами, предназначенными для стирки шерстяных изделий.

## 5 Эксплуатация машины

### 5.1. Панель управления

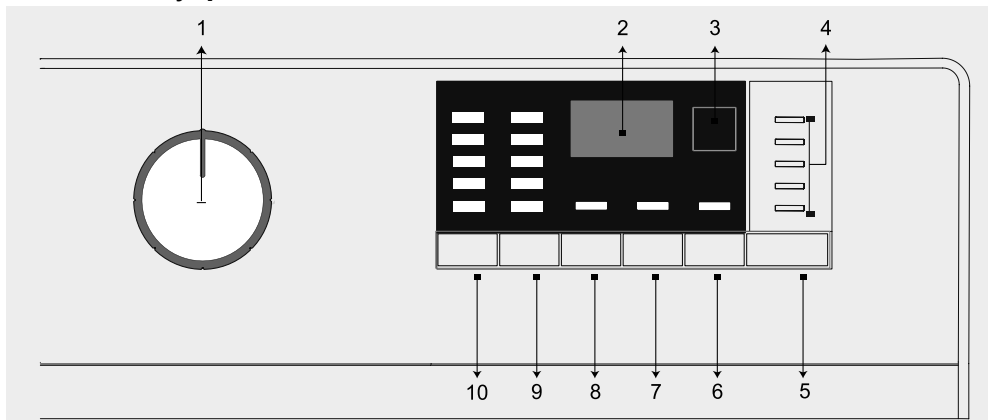

1 – Ручка выбора программ (крайнее верхнее положение «Вкл./Выкл.»)

2 – Дисплей

3 – Индикатор отложенного старта

4 – Индикатор выполнения программы

5 – Кнопка «Старт/Пауза»

6 – Кнопка дополнительных функций 3

7 – Кнопка дополнительных функций 2

8 – Кнопка дополнительных функций 1

9 – Кнопка регулировки скорости отжима

10 – Кнопка регулировки температуры

### 5.2. Подготовка стиральной машины

1. Проверьте, надежно ли подсоединены шланги.

2. Включите машину в электросеть.

3. Полностью откройте кран.

4. Загрузите белье в машину.

5. Добавьте моющее средство и кондиционер.

### 5.3. Выбор программы и рекомендации по эффективной стирке

1. Выберите программу из «Таблицы программ и энергопотребления» в соответствии с типом белья, его количеством, степенью загрязнения и температурой стирки.

2. Выберите необходимую программу с помощью ручки выбора программ.

Ориентировочные значения для программ Синтетика						
	Максимальная загрузка (кг)	Расход воды (л)	Потребление энергии (кВт/ч)	Продолжительность программы (минимальная)	Остаточная влажность (%) **	Остаточная влажность (%) **
					≤ 1000	> 1000
<b>Синтетика 60</b>	2,5	62	1,15	105/140	45	40
<b>Синтетика 40</b>	2,5	60	0,70	105/140	45	40

\* Время выполнения выбранной программы отображается на дисплее машины. Фактическое время стирки может несколько отличаться от значения на дисплее. Это нормально.

\*\* Содержание влаги после отжима может отличаться в зависимости от выбранной скорости вращения.

**5.4. Таблица программ и энергопотребления**

Программа		Дополнительные функции							
		Максимальная загрузка (кг)	Расход воды (л)	Потребление энергии (кВт/ч)	Максимальная скорость отжима (об/мин)	Замачивание	Быстрая стирка	Удаление шерсти животных	Легкая глажка
Хлопок	до 90	6,5	85	2.25	1200	•	•	•	•
Хлопок	до 60	6,5	85	1.75	1200	•	•	•	•
Хлопок	до 40	6,5	82	1.10	1200	•	•	•	•
Хлопок Эко	до 60**	6,5	49	1.10	1200				
Синтетика	до 60	2,5	62	1.15	1200	•	•	•	•
Синтетика	до 40	2,5	60	0.70	1200	•	•	•	•
Экспресс	до 90	6,5	65	2.00	1200		•		•
Экспресс	до 60	6,5	65	1.10	1200		•		•
Экспресс	до 30	6,5	62	0.20	1200		•		•
Экспресс + Быстрая стирка	до 30	2	40	0.15	1200		•		•
Микс 40	до 40	3	65	0.75	800	•	•		•
Шерсть / Ручная стирка	до 40	1,5	45	0.40	1200				
Бережная	до 40	2,5	48	0.65	800				
Пух (Пар)	до 60	1,5	74	1.50	1000				
Спорт / Мембрана	до 40	2,5	44	0.45	1200	•			
Тёмные вещи / Джинсы	до 40	2	75	0.80	1200	•	•	•	•
Удаление пятен	до 60	3	75	1.55	1200	•	•		
Рубашки (Пар)	до 60	2,5	59	1.50	800	•	•	•	•
Анти-аллергия (Пар)	до 90	6,5	107	2.60	1200				
Очистка барабана	до 90	-	72	2.30	600				

• : Возможность выбора

\*\* : Данная программа при полной загрузке и максимальных оборотах вращения барабана является эталонной программой в соответствии со стандартом EN 60456



С целью экономии электроэнергии фактическая температура стирки может быть ниже, чем указанная в таблице программ.

Фактические значения расхода воды и электроэнергии могут отличаться от указанных в таблице в зависимости от давления, температуры и жесткости воды, температуры окружающей среды, типа и количества белья, использования дополнительных функций и скорости отжима, а также от напряжения в сети электропитания.



Время выполнения выбранной программы стирки отображается на дисплее машины. В зависимости от количества белья, загруженного в машину, возможна разница в 1–1,5 часа между временем выполнения, указанным на дисплее, и фактическим временем выполнения цикла стирки. Сразу после начала стирки произойдет автоматическое обновление времени выполнения.

Набор дополнительных функций может отличаться от приведенного в таблице в зависимости от модели стиральной машины.

Пар распространяется внутри машины во время вращения барабана. Это нормально, что пар не виден во время цикла.



### 5.5. Основные программы

В зависимости от типа ткани используйте следующие основные программы стирки.

#### • Хлопок

Программа предназначена для стирки прочных изделий из хлопка (простыни, постельное белье, полотенца, купальные халаты, нижнее белье и пр.). Если нажата кнопка активации функции быстрой стирки, длительность программы значительно сокращается, однако при этом обеспечивается эффективная стирка за счет интенсивных движений барабана. Если функция быстрой стирки не выбрана, обеспечивается превосходная стирка и полоскание сильно загрязненного белья.

#### • Синтетика

Данная программа используется для стирки синтетических изделий (таких как рубашки, блузки, синтетические/хлопчатобумажные смешанные ткани и пр.). Продолжительность программы значительно сокращается, и машина работает с высокой эффективностью. Если функция быстрой стирки не выбрана, обеспечивается превосходная стирка и полоскание сильно загрязненного белья.

#### • Шерсть / Ручная стирка

Применяйте для стирки шерстяных или деликатных изделий. Температуру стирки изделий следует выбирать в соответствии с информацией, указанной на этикетках белья. С помощью этой программы стирка выполняется очень бережно, чтобы не повредить белье.

### 5.6. Дополнительные программы

В стиральной машине предусмотрены дополнительные программы для особых видов стирки.



Дополнительные программы могут отличаться в зависимости от модели стиральной машины.

#### • Хлопок Эко (экономичный режим)

С помощью этой программы можно стирать прочные ткани средней загрязненности из хлопка и льна. Стирка длится дольше, чем при использовании остальных программ, однако обеспечивается значительная экономия электроэнергии и воды. Фактическая температура воды может отличаться от указанной. При загрузке меньшего объема белья в машину (например, половины объема барабана или меньше) время выполнения этапов программы может автоматически сокращаться. Таким образом, потребление энергии и воды сокращается и стирка получается более экономной.

#### • Анти-аллергия (с применением пара)

Выполнение стадии обработки паром вначале программы позволяет легко размягчить загрязнения.

С помощью этой программы стирайте белье (детскую одежду, пододеяльники, постельное и нижнее белье и т. п.), которому требуется противоаллергическая и гигиеническая стирка в условиях высокой температуры и длительных интенсивных циклов. Высокая степень гигиены достигается благодаря применению пара перед выполнением программы, длительному времени нагревания и дополнительному этапу полоскания.

\* Программа была протестирована Британским Фондом по борьбе с аллергией

(Allergy UK) при температуре 60 °C и была сертифицирована как эффективная в борьбе с аллергенами, бактериями и плесенью.

#### • Бережная

Программа предназначена для стирки деликатного белья, такого как вязаные изделия из смеси хлопка/синтетики или трикотажа. Данная программа обеспечивает более деликатный режим стирки. Стирайте изделия, которые могут полинять, при температуре 20 градусов или выбрав функцию холодной стирки.

#### • Экспресс

Используйте эту программу с сокращенным циклом для стирки изделий из хлопка с незначительными загрязнениями и не имеющих пятен. Когда выбрана функция быстрой стирки, продолжительность этой программы можно сократить до 14 минут. При выборе функции быстрой стирки можно стирать максимум 2 (два) кг белья.

#### • Темные вещи / Джинсы

Используйте эту программу для сохранения цвета темной одежды или джинсов. С помощью этой программы обеспечивается высокоэффективная стирка даже при низкой температуре за счет специальных движений барабана. Для стирки темного белья рекомендуется использовать жидкие моющие средства или средства для шерсти. Не стирайте деликатные вещи, содержащие шерсть.

#### • Микс 40

Применяется для совместной стирки изделий из хлопка и синтетических тканей без сортировки.

## 5 Эксплуатация машины

### • Рубашки (с применением пара)

Эта программа предназначена для одновременной стирки рубашек из хлопка, синтетических и смешанных тканей. После завершения программы применяется специальный режим вращения барабана и пар, благодаря чему уменьшается количество складок на рубашках.

### • Спорт / Мембрана

Данная программа предназначена для стирки спортивной и верхней одежды, состоящей из смеси хлопка и синтетики, а также мембранных водоотталкивающих материалов и т. д. Она обеспечивает деликатную стирку вашей одежды благодаря специальным вращательным движениям.

### • Удаление пятен

В данной стиральной машине предусмотрена специальная программа обработки пятен, позволяющая эффективно удалять пятна различного происхождения. Применяйте данную программу только для износостойкого хлопкового белья с прочной окраской. Не применяйте данную программу для стирки деликатных и окрашивающих изделий. Перед стиркой ознакомьтесь с информацией этикеток изделий (рекомендуется для рубашек из хлопка, брюк, шорт, футболок, детской одежды, пижам, фартуков, скатертей, постельного белья, пододеяльников, простыней, наволочек, банных и пляжных полотенец, салфеток, носков, нижнего белья из хлопка, пригодных для продолжительной стирки при высокой температуре). Автоматическая программа удаления пятен может удалять 24 вида пятен. Они разделены на две группы в соответствии с выбором функции быстрой стирки. Группы пятен в зависимости от функции быстрой стирки показаны ниже:

Если выбрана функция быстрой стирки:		
Кровь	Чай	Красное вино
Шоколад	Кофе	Карри
Пудинг	Фруктовый сок	Джем
Яйцо	Кетчуп	Уголь

Если функция быстрой стирки не выбрана:		
Сливочное масло	Пот	Заправка к салату
Трава	Грязь на воротнике	Макияж
Грязь	Пища	Машинное масло
Нагар	Майонез	Детское питание

- Выберите программу обработки пятен.

- В группах выше выберите пятно, которое требуется очистить, и с помощью кнопки быстрой стирки и кнопки дополнительной функции выберите соответствующую группу.

- Внимательно прочтите информацию на этикетке изделия и проверьте правильность настройки температуры и скорости вращения барабана.

### • Пух (с применением пара)

С помощью этой программы можно стирать куртки, жилеты, пиджаки, содержащие перья и имеющие этикетку «машинная стирка». Для смягчения объемных изделий, например полотенец, после завершения программы применяется пар.

## 5.7. Специальные программы

В стиральной машине предусмотрены следующие программы для особых функций.

### • Полоскание

Отдельный цикл полоскания, который можно использовать просто для полоскания или подкрахмаливания белья.

### • Отжим+Слив

Эта программа позволяет удалить воду из одежды или слить воду из машины.

Перед запуском этой программы нужно выбрать необходимую скорость отжима, а затем запустить программу, нажав кнопку «Старт/Пауза». Вначале выполняется откачка воды из машины, а затем – отжим белья при выбранной скорости и откачка отжатой воды.

Если отжим не требуется, а нужно только откачать воду из машины, выберите программу «Слив+Отжим», затем с помощью кнопки регулировки скорости отжима выберите функцию «Без отжима». Нажмите кнопку «Старт/Пауза».



Для тонкого белья следует устанавливать пониженную скорость отжима.

## 5.8. Выбор температуры



При выборе программы на индикаторе температуры отображается значение температуры, рекомендованное для данной программы.

Если нужно понизить температуру, нажмите кнопку регулирования температуры. Температура будет постепенно понижаться. Световые индикаторы температуры не загораются, если выбран режим стирки в холодной воде.

 Пока программа не начнет цикл нагрева, температуру можно понизить, не переключая машину в режим «Остановка».

### 5.9. Выбор скорости отжима

При выборе программы на индикаторе скорости отжима отображается скорость отжима, рекомендованная для данной программы.

Если нужно снизить скорость отжима, нажмите кнопку регулировки скорости отжима. Скорость отжима будет постепенно уменьшаться. После этого в зависимости от модели машины на дисплее отобразятся функции «Задержка полоскания» и «Без отжима». Если выбрана опция «Без отжима», световые индикаторы скорости отжима не загораются.

#### Задержка полоскания

Если нет необходимости выгружать белье сразу после завершения программы стирки, можно использовать функцию задержки полоскания и после последнего полоскания оставить белье в воде, чтобы предотвратить его сминание. Если после этого необходимо слить воду без отжима белья, нажмите кнопку «Старт/Пауза». После слива воды программа возобновит работу и закончит цикл стирки.

Чтобы отжать оставленное в воде белье, выберите скорость отжима и нажмите кнопку «Старт/Пауза». Выполнение программы продолжится. Будет выполнен слив воды и отжим, после чего программа завершится.

 Пока программа не начнет цикл отжима, скорость отжима можно изменить, не переключая машину в режим «Остановка».

### 5.10. Выбор дополнительных функций

Нужные дополнительные функции следует выбирать перед запуском программы. Кроме того, во время работы машины вы можете также выбрать или отменить дополнительные функции, совместимые с выполняемой программой, без нажатия кнопки «Старт/Пауза». Для этого машина должна находиться на стадии, предшествующей дополнительной функции, которую вы собираетесь выбрать или отменить.

Если выбрать или отмена дополнительной функции невозможны, индикатор соответствующей функции выдаст предупреждение в виде 3-кратного мигания.

В случае выбора функции, несовместимой с функцией, выбранной первой до запуска машины, включается функция, выбранная последней, а предыдущая функция отменяется.

 Если дополнительная функция несовместима с программой, выбрать ее нельзя. (См. «Таблицу выбора программ и энергопотребления».)

Кнопки выбора дополнительных функций могут отличаться в зависимости от модели стиральной машины.

#### 5.10.1 Дополнительные функции

##### • Замачивание

Нужна только для сильно загрязненного белья. Не используйте замачивание без необходимости, чтобы сэкономить электроэнергию, воду, моющие средства и время. Если выбрана эта функция, осуществляется интенсивная стирка белья с меньшим количеством воды, а в конце этого этапа цикл стирки продолжается после доливки воды. Таким образом обеспечивается более быстрое удаление пятен.

 Для штор и тюлевых гардин рекомендуется применять предварительную стирку без моющего средства.

##### • Быстрая стирка

При выборе этой функции продолжительность соответствующей программы сокращается на 50 %. Благодаря оптимизированным этапам стирки, высокой механической активности и оптимальному потреблению воды достигается эффективная стирка за короткий период времени.

 При выборе этой дополнительной функции следует загружать в машину половину максимального количества белья, указанного в таблице программ.

##### • Удаление шерсти животных

Эта функция предназначена для более эффективного удаления с одежды прилипшей к ней шерсти животных. При выборе этой функции к стандартной программе добавляется цикл замачивания и дополнительный цикл полоскания. Кроме того, стирка выполняется с использованием большего количества воды, что способствует более эффективной очистке одежды от шерсти животных.

-  При выборе этой дополнительной функции следует загружать в машину половину максимального количества белья, указанного в таблице программ.

### 5.10.2 Функции/программы, выбираемые нажатием и удерживанием кнопок в течение 3 секунд

#### • Очистка барабана 3"

Для выбора программы нажмите и удерживайте кнопку дополнительной функции 1 в течение 3 секунд. Предназначена для очистки и дезинфекции барабана. Эту программу следует применять каждые 1–2 месяца. Программу следует запускать, когда машина полностью пустая. Для получения лучшего результата положите средство для удаления накипи для стиральных машин в отделение для моющего средства № «2». После завершения программы оставьте дверцу загрузочного люка приоткрытой, чтобы просушить машину внутри.

-  Эта программа не предназначена для стирки белья. Ее следует использовать только для ухода за стиральной машиной.

Не запускайте эту программу, если в машине есть какие-либо предметы. В этом случае машина определит, что барабан загружен, и прекратит выполнение программы.

#### • Блокировка дверей 3"

Используйте функцию блокировки от детей для предотвращения их вмешательства в работу машины. Этим вы можете предотвратить изменения выполняемой программы.

Если повернуть ручку выбора программы, когда включена блокировка от детей, на дисплее появится надпись «Соп». После включения блокировки от детей невозможно изменить температуру и скорость отжима, а также выбрать или отменить дополнительные функции.

-  Если повернуть ручку выбора программ в другое положение, когда включена блокировка от детей, продолжается выполнение текущей программы.

#### Включение режима блокировки от детей:

Нажмите и удерживайте в течение 3 секунд кнопку дополнительной функции 2. Пока вы будете удерживать нажатыми эти кнопки в течение 3 секунд, на дисплее будут появляться соответственно символы C03, C02 и C01. Затем, пока мигает светодиод кнопки дополнительных функций 2, на дисплее появится надпись «Соп», означающая, что блокировка от детей включена. Такая же надпись появится на дисплее в том случае, если при включенной блокировке от детей повернуть ручку выбора программ или нажать какую-либо кнопку.

#### Чтобы отменить режим блокировки от детей:

Во время работы программы нажмите и удерживайте кнопку дополнительной функции 2 в течение 3 секунд. Пока вы будете удерживать нажатыми эти кнопки в течение 3 секунд, на дисплее будут появляться соответственно символы C03, C02 и C01. Затем, пока мигает светодиод кнопки дополнительных функций 2, на дисплее появится надпись «COF», означающая, что блокировка от детей выключена.

-  Если ни одна из программ не выполняется, режим блокировки от детей можно также отменить поворотом ручки выбора программ в положение «Вкл./Выкл.» с последующим выбором другой программы.

При перебоях подачи электроэнергии или отключении машины от сети блокировка от детей остается включенной.

#### • Легкая глажка 3"

Выбор этой функции осуществляется после нажатия и удержания в течение 3 секунд кнопки дополнительной функции 3 и загорания индикатора хода выполнения соответствующего этапа программы. После выбора этой функции барабан вращается до 8 часов для предотвращения смятия белья после завершения программы. Можно отменить программу и вынуть белье в любое время в течении этого 8-ми часового периода. Для отмены функции нажмите кнопку выбора функции. Символ будет гореть до тех пор, пока функция не будет отменена. Если не отменить функцию, она так же активируется в других программах, в которых есть возможность выбора этой функции.

### 5.11. Отложенный старт

С помощью функции «Отложенный старт» можно отложить окончание выполнения программы на срок до 19 часов. Время окончания выполнения программы можно устанавливать с интервалом в 1 час.

## 5 Эксплуатация машины



При установке отложенного старта не используйте жидкие моющие средства! На одежде могут появиться пятна.

1. Откройте дверцу загрузки, загрузите белье и добавьте моющее средство в распределитель и т.д.
2. Выберите программу стирки, температуру, скорость отжима и, при необходимости, выберите дополнительные функции.
3. Установите нужное время с помощью кнопки «Отложенный старт».
4. Нажмите кнопку «Старт/Пауза». На дисплее будет показано заданное время окончания выполнения программы. После этого начнется обратный отсчет времени до окончания выполнения программы. При этом символ «\_» на дисплее рядом со временем отложенного старта будет двигаться вверх-вниз.



Пока идет отсчет времени отложенного старта, можно добавлять белье в машину.

5. По истечении времени отложенного старта на дисплее будет показана продолжительность выполнения выбранной программы. Индикация «\_» исчезнет, и начнется выполнение программы.

### Изменение интервала отложенного запуска

1. Нажмите кнопку «Отложенный старт». При каждом нажатии кнопки интервал увеличивается на 1 час.
2. Чтобы сократить время отсрочки, последовательно нажимайте кнопку отложенного старта, пока на дисплее не будет показано нужное время окончания программы.

### Отмена функции отложенного старта

Чтобы отменить отсчет времени отложенного старта и немедленно запустить программу, выполните следующие действия.

1. Установите нулевой интервал времени отсрочки или поверните ручку выбора программ в любое положение. После этого функция отложенного старта отменяется и индикатор «Завершение/Отмена» начинает непрерывно мигать.
2. После этого следует снова выбрать необходимую программу.
3. Для запуска программы нажмите кнопку «Старт/Пауза».
4. Включится индикатор хода выполнения, указывающий, что программа начала работу.

## 5.12. Запуск программы

1. Для запуска программы нажмите кнопку «Старт/Пауза».
2. Включится индикатор хода выполнения, указывающий, что программа начала работу.

Если в процессе выбора программы на протяжении одной минуты не будет запущена ни одна программа или не будет нажата ни одна кнопка, стиральная машина перейдет в режим «Остановка». При этом интенсивность отображения индикаторов температуры, скорости отжима и блокировки дверцы уменьшится. Остальные индикаторы и символы погаснут. Если повернуть ручку выбора программы или нажать какую-либо кнопку, индикаторы и символы включатся снова.



## 5.13. Ход выполнения программы

За ходом выполнения программы можно следить с помощью индикатора выполнения программы. В начале каждого цикла программы включается соответствующий индикатор, при этом индикатор выполненного цикла гаснет.

В ходе выполнения программы можно изменить выбор дополнительных функций, скорость отжима и температуру без остановки выполняющейся программы. Все изменения можно выполнять только до начала этапа, к которому относятся эти изменения. Если изменения не соответствуют выполняемой программе, соответствующий индикатор трижды мигнет.



Если машина не переходит к этапу отжима, то либо включена функция остановки с водой, либо сработала система автоматического контроля балансировки из-за неравномерного распределения белья внутри барабана.

## 5.14. Блокировка дверцы загрузочного люка

Дверца загрузочного люка стиральной машины снабжена системой блокировки, предотвращающей возможность открытия дверцы при высоком уровне воды.

При переключении машины в режим остановки индикатор дверцы загрузочного люка начинает мигать, и машина определяет уровень воды в барабане. Если уровень воды допустимый, то индикатор дверцы загрузочного люка гаснет и через 1-2 минуты дверцу можно будет открыть.

Если уровень воды недопустимый, индикатор дверцы загрузочного люка начнет светиться ровным светом и открыть дверцу невозможно. Если требуется открыть дверцу загрузочного люка, когда индикатор дверцы светится, нужно отменить выполняемую программу. См. «Отмена программы».

### 5.15. Изменение настроек после запуска программы

#### Переключение машины в режим остановки

Чтобы во время выполнения программы переключить стиральную машину в режим остановки следует нажать кнопку «Старт/Пауза». Индикатор этапа стирки, который выполнялся на момент остановки, начнет мигать, предупреждая о переключении стиральной машины в режим остановки.

Если при этом можно открыть дверцу загрузочного люка, индикатор дверцы погаснет.

#### Изменение выбора дополнительных функций, скорости отжима и температуры

В зависимости от этапа выполнения программы можно выбрать или отменять дополнительные функции. См. раздел «Выбор дополнительных функций».

Вы также можете изменить настройки скорости отжима и температуры стирки. См. разделы «Выбор скорости отжима» и «Выбор температуры».



Если изменение настроек запрещено, соответствующий индикатор трижды мигнет.

#### Добавление или извлечение белья

1. Нажмите кнопку «Старт/Пауза», чтобы переключить стиральную машину в режим остановки. Индикатор этапа стирки, который выполнялся в момент остановки, начнет мигать.
2. Подождите, пока можно будет открыть дверцу загрузочного люка.
3. Откройте дверцу и добавьте или выньте белье.
4. Закройте дверцу загрузочного люка.
5. При необходимости измените настройки дополнительных функций, температуры и скорости отжима.
6. Для запуска программы нажмите кнопку «Старт/Пауза».

### 5.16. Отмена программы

Чтобы отменить программу, поверните ручку выбора программы в положение, соответствующее другой программе. Выбранная ранее программа будет отменена. После отмены программы индикатор «Завершение/Отмена» начнет непрерывно мигать.

При повороте ручки выбора программы текущая программа отменяется, однако слив воды из машины не производится. После выбора и запуска новой программы ее выполнение начнется в зависимости от того, на каком этапе была остановлена предыдущая программа. Например, машина может начать закачку дополнительного количества воды или же продолжить стирку, используя уже имеющуюся в барабане воду.



В зависимости от того, на каком этапе была отменена предыдущая программа, после выбора и запуска новой программы, возможно, потребуется добавить моющее средство и кондиционер.

### 5.17. Завершение программы

После завершения программы на дисплее появится надпись «End»:

1. Дождитесь, пока индикатор дверцы загрузочного люка погаснет.
2. Выключите стиральную машину выключателем.
3. Выньте из стиральной машины белье и закройте дверцу загрузочного люка. После этого машина готова к выполнению следующей стирки.

### 5.18. Особенности «Режима ожидания» вашей машины

Машина автоматически перейдет в режим энергосбережения, если после включения машины с помощью кнопочного выключателя не будет запущена какая-либо программа, либо не будет выполнена другая процедура на стадии выбора, либо не будет выполнено никаких действий в течение двух минут после того, как выбранная вами программа закончилась. При этом уменьшается яркость свечения индикаторов. Кроме того, если на дисплее машины отображалось продолжительность выполнения программы, он погаснет. После поворота ручки выбора программ или нажатия любой кнопки предыдущее состояние индикаторов и дисплея восстановится. Настройки, которые вы делаете при выходе из режима энергосбережения, могут измениться. Перед запуском программы убедитесь в правильности текущих настроек. Если необходимо, установите эти настройки снова. Это не является неисправностью.

## 6 Обслуживание и чистка

### 6.1. Чистка распределителя моющих средств

Регулярно (после каждых 4–5 циклов стирки) очищайте распределитель моющих средств, чтобы в нем не накапливались остатки стирального порошка.

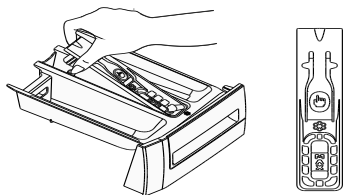

1. Поднимите заднюю часть сифона, чтобы его вынуть, как показано на рисунке.

**i** Если в отделении для кондиционера начинает скапливаться смесь воды и кондиционирующего средства, превышающая нормальный объем, очистите сифон.

2. Промойте распределитель моющих средств и сифон в раковине обильным количеством теплой воды. При чистке распределителя надевайте защитные перчатки или пользуйтесь специальной щеткой, чтобы не прикасаться к остаткам моющих средств.
3. После чистки установите сифон на место и вдвиньте его переднюю часть вниз так, чтобы защелкнулся стопорный язычок.

### 6.2. Чистка дверцы загрузочного люка и барабана

Со временем в машине могут накапливаться остатки кондиционера, моющих средств и загрязнения, что может вызывать неприятные запахи и привести к некачественной стирке. Для предотвращения таких проблем используйте программу «Очистка барабана». Если в данной модели программа «Очистка барабана» не предусмотрена, запустите программу «Хлопок-90» с дополнительными функциями «Дополнительная вода» или «Дополнительное полоскание». При запуске этой программы белье в машину не загружается. Перед запуском программы положите моющее средство (отделение 2). По завершении программы вытрите уплотнительную манжету изнутри чистой тканью.

**i** Очистку барабана следует производить каждые 2 месяца.

**i** Используйте только те моющие средства, которые предназначены для стиральных машин.

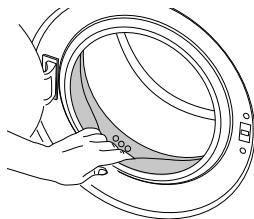

После каждой стирки проверяйте барабан на наличие посторонних предметов.

Если показанные на рисунке отверстия заблокированы, очистите их с помощью зубочистки.

**i** Наличие в барабане посторонних металлических предметов приведет к образованию пятен ржавчины. Для очистки поверхности барабана используйте средства для чистки нержавеющей стали. Ни в коем случае не используйте металлические или проволочные мочалки.



**ПРЕДУПРЕЖДЕНИЕ:** Ни в коем случае не используйте жесткие губки или абразивные материалы. Это может повредить окрашенные и пластмассовые детали.

### 6.3. Чистка корпуса и панели управления

Вымойте корпус машины мыльным раствором или мягким моющим средством и вытрите досуха мягкой тканью.

## 6 Обслуживание и чистка

Для чистки панели управления пользуйтесь только мягкой влажной тканью.

### 6.4. Очистка фильтров впускных патрубков

Фильтры находятся на концах впускных патрубков для воды на задней стенке машины, а также на концах заливных шлангов в местах подсоединения к водопроводным кранам. Эти фильтры предотвращают попадание в стиральную машину посторонних веществ и грязи из водопровода. По мере загрязнения фильтры следует очищать.

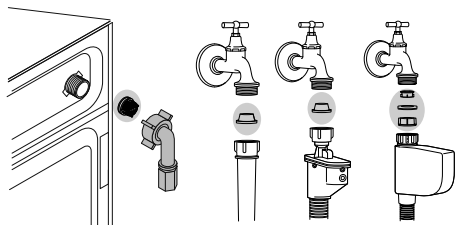

1. Закройте краны.
2. Снимите гайки на заливных шлангах для доступа к фильтрам во впускных патрубках. Очистите их подходящей щеточкой. Если фильтры сильно загрязнены, их следует извлечь плоскогубцами и почистить.
3. Извлеките фильтры из прямых концов заливных шлангов вместе с прокладками и тщательно промойте под струей воды.
4. Аккуратно установите в обратном порядке прокладки и фильтры, подключите заливной шланг, затянув гайки вручную.

### 6.5. Слив оставшейся воды и очистка фильтра насоса

Стиральная машина оснащена системой фильтров, которая предотвращает попадание в крыльчатку насоса твердых предметов (пуговиц, монет, волокон ткани и т.п.) во время слива воды. Это обеспечивает беспрепятственный слив воды и позволяет продлить срок службы насоса. Если слив не выполняется нормально, фильтр насоса засорен. Фильтр следует очищать по мере загрязнения, но не реже одного раза в 3 месяца. Перед очисткой фильтра насоса необходимо слить воду.

Кроме того, необходимо полностью сливать воду из машины перед транспортировкой (например, при переезде в другую квартиру) или в случае опасности замерзания воды.



**ПРЕДУПРЕЖДЕНИЕ:** Если изделие не будет использоваться в течение длительного времени, закройте кран, отсоедините шланг подачи и слейте воду из машины, чтобы исключить возможность ее замерзания.

**ПРЕДУПРЕЖДЕНИЕ:** После каждого использования следует закрывать кран шланга подачи воды на изделии.



**ПРЕДУПРЕЖДЕНИЕ.** Наличие посторонних предметов в фильтре насоса может привести к повреждению машины или к **сильному шуму** во время работы.

Пожалуйста, проверьте и очистите ваш фильтр насоса!

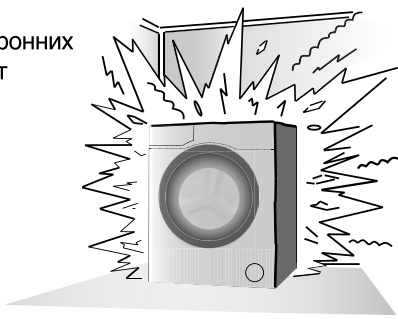



## 6 Обслуживание и чистка

Чтобы слить воду и очистить загрязненный фильтр, выполните следующее:

1. Отключите машину от электрической сети (выньте вилку из розетки).



**ПРЕДУПРЕЖДЕНИЕ:** Температура воды в машине может достигать 90°C. Во избежание ожогов очистку фильтра следует проводить только после того, пока вода в машине остынет.



2. Откройте крышку фильтра.
3. Некоторые модели оснащены шлангом аварийного слива воды. Чтобы слить воду из машины, выполните описанные ниже действия.

**Слив воды в моделях, оснащенных шлангом аварийного слива:**

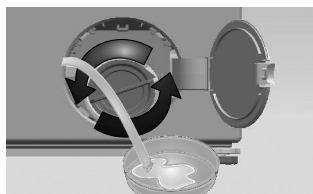

- a. Извлеките шланг аварийного слива из отсека.
- b. Поместите под конец шланга вместительную емкость. Выньте пробку на конце шланга и слейте воду. Когда емкость наполнится, закройте шланг пробкой. Вылейте воду из емкости и повторяйте описанную выше процедуру, пока вода не будет полностью слита из машины.

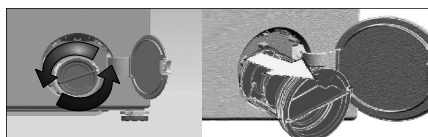

- c. После окончания слива закройте шланг пробкой и уложите его на место.
- d. Поверните фильтр насоса и выньте его.

**Слив воды в моделях, не оснащенных шлангом аварийного слива:**



- a. Откройте крышку фильтра.

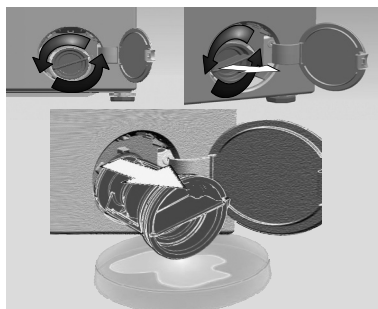

- b. Поставьте перед фильтром вместительную емкость для слива воды.
- c. Понемногу поворачивайте фильтр насоса против часовой стрелки, пока не начнет выливаться вода. Слейте воду в установленную перед фильтром емкость. Всегда держите под рукой тряпку для сбора пролитой воды.
- d. Когда вода перестанет вытекать, полностью выверните фильтр и выньте его из машины.

4. Очистите внутреннюю часть фильтра и пространство вокруг крыльчатки насоса от мусора и волокон.
5. Вставьте фильтр на место.

## 7 Устранение неисправностей

### Невозможно запустить или выбрать программу.

- Стиральная машина переключилась в режим самозащиты из-за нарушения подачи воды или электроэнергии (например, падение напряжения в сети, давления воды и т.п.). >>> *Чтобы отменить программу, поверните ручку выбора программы в положение, соответствующее другой программе. Выбранная ранее программа будет отменена. (см. раздел «Отмена программы»).*

### В машине есть вода.

- В стиральной машине может оставаться немного воды, использовавшейся в процессе контроля качества на предприятии-изготовителе. >>> *Это не является неисправностью и не представляет опасности для машины.*

### Протечка воды под днищем машины.

- Проверьте шланги и фильтр насоса: >>> *Проверьте герметичность прокладок в заливных шлангах. Плотно присоедините шланг к водопроводному крану.*
- Возможно, фильтр насоса закрыт не полностью. >>> *Проверьте, полностью ли закрыт фильтр насоса.*

### Машина не наполняется водой.

- Закрыт водопроводный кран. >>> *Откройте краны.*
- Перегиб заливного шланга. >>> *Поправьте шланг.*
- Засорился фильтр патрубка подачи воды. >>> *Очистите фильтр.*
- Дверца загрузочного люка приоткрыта. >>> *Закройте дверцу загрузочного люка.*

### Вода из машины не сливается.

- Сливной шланг засорился или перекручен. >>> *Прочистите или выровняйте шланг.*
- Засорился фильтр насоса. >>> *Очистите фильтр насоса.*

### Машина сильно вибрирует или шумит.

- Машина стоит неустойчиво. >>> *Отрегулируйте ножки, чтобы выровнять машину.*
- В фильтр насоса попал посторонний предмет. >>> *Очистите фильтр насоса.*
- Не сняты транспортировочные предохранительные болты. >>> *Удалите транспортировочные предохранительные болты.*
- Загружено слишком мало белья. >>> *Загрузите в машину больше белья.*
- Загружено слишком много белья. >>> *Вывьте из машины часть белья или распределите его равномерно вручную.*
- Машина наклонена, поскольку под ножку попал посторонний предмет. >>> *Убедитесь в отсутствии посторонних предметов, из-за которых машина стоит неровно.*

### Машина остановилась вскоре после запуска программы.

- Стиральная машина может временно остановиться из-за падения напряжения в сети. >>> *Она возобновит работу после восстановления нормального напряжения.*

### Поступающая в машину вода сразу же сливается.

- Сливной шланг установлен слишком низко. >>> *Подсоедините сливной шланг, как описано в инструкции по эксплуатации.*

### Во время стирки вода в машине не видна.

- Снаружи уровень воды в стиральной машине не виден. Это не является неисправностью.

### Дверца загрузочного люка не открывается.

- Замок дверцы заблокирован, поскольку в машине есть вода. >>> *Чтобы слить воду, запустите программу «Слив» или программу «Отжим».*
- Машина греет воду или выполняет цикл отжима. >>> *Дождитесь завершения программы.*
- Включена блокировка от детей. Замок дверцы будет разблокирован через несколько минут после завершения программы. >>> *Подождите несколько минут, пока замок дверцы будет разблокирован.*

### Стирка длится дольше, чем указано в инструкции (\*).

- Слабый напор воды. >>> *Машине требуется больше времени, чтобы набрать столько воды, сколько необходимо для качественной стирки, поэтому время выполнения программы увеличивается.*
- Низкий уровень напряжения в электрической сети. >>> *При низком напряжении в электрической сети время выполнения программы увеличивается во избежание некачественной стирки.*

## 7 Устранение неисправностей

- Низкая температура поступающей воды. >>> В холодное время года для нагрева воды требуется больше времени. Время стирки также может быть увеличено во избежание некачественной стирки.
- Увеличилось число полосканий и/или количество воды для полоскания. >>> Для улучшения полоскания машина увеличивает количество воды и при необходимости выполняет дополнительный цикл полоскания.
- Возможно, из-за избыточного количества моющего средства образовалась обильная пена, и включилась автоматическая система контроля пенообразования. >>> Используйте рекомендованное количество моющего средства.

### Не производится обратный отсчет времени, оставшегося до окончания программы (в моделях с дисплеем) (\*)

- Таймер может остановиться на этапе набора воды. >>> Индикатор таймера не показывает обратный отсчет, пока машина не наберет необходимое количество воды. Машина ожидает, пока не наберется достаточное количество воды, чтобы избежать некачественной стирки из-за недостатка воды. После этого таймер возобновит обратный отсчет.
- Таймер может остановиться на этапе нагревания воды. >>> Индикатор таймера не показывает обратный отсчет, пока вода в машине не нагреется до нужной температуры.
- Таймер может остановиться на этапе отжима. >>> Возможно, сработала система автоматического контроля балансировки из-за неравномерного распределения белья внутри барабана.

### Не производится обратный отсчет времени, оставшегося до окончания программы (\*)

- Возможно, белье в барабане распределено неравномерно. >>> Возможно, сработала система автоматического контроля балансировки из-за неравномерного распределения белья внутри барабана.

### Машина не переключается на режим отжима. (\*)

- Возможно, белье в барабане распределено неравномерно. >>> Возможно, сработала система автоматического контроля балансировки из-за неравномерного распределения белья внутри барабана.
- Стиральная машина не перейдет в режим отжима, если вода не будет слита полностью. >>> Проверьте фильтр и сливной шланг.
- Возможно, из-за избыточного количества моющего средства образовалась обильная пена, и включилась автоматическая система контроля пенообразования. >>> Используйте рекомендованное количество моющего средства.

### Низкое качество стирки: выстиранное белье имеет серый оттенок. (\*\*)

- Белье долгое время стиралось при недостаточном количестве моющего средства. >>> Используйте рекомендованное количество моющего средства в соответствии со степенью жесткости воды и типом белья.
- Белье долгое время стиралось при низкой температуре. >>> Выбирайте температуру стирки в соответствии с типом белья.
- Недостаточное количество моющего средства при высокой жесткости воды. >>> При стирке в жесткой воде с недостаточным количеством моющего средства на белье оседают частицы жира, и белье со временем приобретает серый оттенок. Избавиться от такого серого налета довольно трудно. Используйте рекомендованное количество моющего средства в соответствии с уровнем жесткости воды и типом белья.
- Слишком много моющего средства. >>> Используйте рекомендованное количество моющего средства в соответствии со степенью жесткости воды и типом белья.

### Низкое качество стирки: белье не отстирывается, и на нем остаются пятна. (\*\*)

- Недостаточное количество моющего средства. >>> Используйте рекомендованное количество моющего средства в соответствии с типом белья.
- Загружено слишком много белья. >>> Не перегружайте машину сверх меры. Загружайте количество белья в соответствии с рекомендациями в таблице «Описание программ».
- Программа и температура выбраны неверно. >>> Выбирайте программу и температуру стирки в соответствии с типом белья.
- Неподходящее моющее средство. >>> Используйте высококачественные моющие средства, предназначенные для стиральных машин.
- Моющее средство загружено не в то отделение распределителя. >>> Кладите моющее средство в соответствующее отделение распределителя. Не смешивайте стиральный порошок и отбеливатель.

### Низкое качество стирки: На белье остаются жирные пятна. (\*\*)

- Барабан уже давно не чистился. >>> Регулярно очищайте барабан. Инструкции по чистке см. в 6.2.

## 7 Устранение неисправностей

### Низкое качество стирки: белье имеет неприятный запах. (\*\*)

- В результате постоянной стирки при низкой температуре и/или с использованием коротких программ в барабане накапливается слой бактерий, которые издают неприятный запах. >>> После стирки оставляйте приоткрытыми распределитель моющих средств и дверцу загрузочного люка. Таким образом, внутри машины не сможет образовываться влажная среда, благоприятная для роста бактерий.

### Цветное белье линяет. (\*\*)

- Загружено слишком много белья. >>> Не перегружайте машину сверх меры.
- Моющее средство отсырело. >>> Храните моющие средства в закрытой таре в сухом прохладном месте.
- Выбрана слишком высокая температура стирки. >>> Выбирайте программу и температуру стирки в соответствии с типом и степенью загрязнения белья.

### Машина плохо полощет белье.

- Качество полоскания зависит от количества, марки и условий хранения используемого порошка. >>> Используйте моющие средства для стиральных машин, предназначенные для данного типа белья. Храните моющие средства в закрытой таре в сухом прохладном месте.
- Моющее средство загружено не в то отделение распределителя. >>> Если загрузить моющее средство в отделение для замачивания, когда замачивание не используется, машина может забрать это средство в процессе полоскания или применения кондиционера. Кладите моющее средство в соответствующее отделение распределителя.
- Засорился фильтр насоса. >>> Проверьте фильтр.
- Пережат сливной шланг. >>> Проверьте сливной шланг.

### После стирки белье стало жестким. (\*\*)

- Недостаточное количество моющего средства. >>> При стирке в жесткой воде с недостаточным количеством моющего средства белье со временем становится жестким. Используйте нужное количество моющего средства в соответствии со степенью жесткости воды.
- Моющее средство загружено не в то отделение распределителя. >>> Если загрузить моющее средство в отделение для замачивания, когда замачивание не используется, машина может забрать это средство в процессе полоскания или применения кондиционера. Кладите моющее средство в соответствующее отделение распределителя.
- Возможно, моющее средство смешано с кондиционером. >>> Не смешивайте кондиционер с моющим средством. Промойте и очистите распределитель горячей водой.

### Белье не имеет запаха кондиционера. (\*\*)

- Моющее средство загружено не в то отделение распределителя. >>> Если загрузить моющее средство в отделение для замачивания, когда замачивание не используется, машина может забрать это средство в процессе полоскания или применения кондиционера. Промойте и очистите распределитель горячей водой. Кладите моющее средство в соответствующее отделение распределителя.
- Возможно, моющее средство смешано с кондиционером. >>> Не смешивайте кондиционер с моющим средством. Промойте и очистите распределитель горячей водой.

### Остатки моющего средства в распределителе мощных средств. (\*\*)

- Моющее средство было загружено во влажный распределитель. >>> Вытирайте насухо распределитель перед загрузкой моющего средства.
- Моющее средство отсырело. >>> Храните моющие средства в закрытой таре в сухом прохладном месте.
- Слабый напор воды. >>> Проверьте давление воды.
- Моющее средство в отделении основной стирки намочило во время набора воды для замачивания. Засорились отверстия в отделении распределителя мощных средств. >>> При необходимости прочистите эти отверстия.
- Проблема с клапанами распределителя мощных средств. >>> Обратитесь в фирменный сервисный центр.
- Возможно, моющее средство смешано с кондиционером. >>> Не смешивайте кондиционер с моющим средством. Промойте и очистите распределитель горячей водой.
- Барабан уже давно не чистился. >>> Регулярно очищайте барабан. Инструкции по чистке см. в б.2.

### После стирки осталось моющее средство. (\*\*)

- Загружено слишком много белья. >>> Не перегружайте машину сверх меры.
- Программа и температура выбраны неверно. >>> Выбирайте программу и температуру стирки в соответствии с типом белья.

## 7 Устранение неисправностей

- Неподходящее моющее средство. >>> *Выбирайте моющее средство в соответствии с типом белья.*

### Повышенное пенообразование. (\*\*)

- Моющее средство не подходит для использования в стиральных машинах-автоматах. >>> *Используйте моющие средства, предназначенные для стиральных машин.*
- Слишком много моющего средства. >>> *Используйте только необходимое количество моющего средства.*
- Моющее средство хранилось в неподходящих условиях. >>> *Храните моющие средства в закрытом и сухом месте. Не храните их в местах с повышенной температурой.*
- При стирке некоторых тканей с ячеистой структурой, например, тюлевых занавесок образуется обильная пена. >>> *Для белья такого типа используйте меньшее количество моющего средства.*
- Моющее средство загружено не в то отделение распределителя. >>> *Кладите моющее средство в соответствующее отделение распределителя.*
- Кондиционер используется преждевременно. >>> *Возможно, возникли проблемы с клапанами распределителя моющих средств. Обратитесь в фирменный сервисный центр.*

### Из распределителя моющих средств выходит пена.

- Слишком много моющего средства. >>> *Размешайте 1 столовую ложку кондиционера в 0,5 литра воды и залейте в отделение основной стирки распределителя моющих средств.*
- Используйте моющие средства, соответствующие программам стирки, с учетом норм загрузки белья (см. «Таблицу выбора программ и энергопотребления»). При использовании дополнительных средств, таких как пятновыводители, отбеливатели и т.п., количество моющего средства следует уменьшить.

### После завершения программы белье остается мокрым. (\*)

- Возможно, из-за избыточного количества моющего средства образовалась обильная пена, и включилась автоматическая система контроля пенообразования. >>> *Используйте рекомендованное количество моющего средства.*

\* Если белье в барабане распределено неравномерно, машина не переключается на отжим во избежание повреждения самой машины и окружающих предметов. Белье следует перераспределить и снова запустить отжим.

\*\* Возможно, не проводилась регулярная чистка барабана.>>> *Регулярно очищайте барабан. См. 6.2*



**ПРЕДУПРЕЖДЕНИЕ:** Если с помощью этих рекомендаций устранить проблему не удастся, обратитесь в фирменный сервисный центр. Не пытайтесь отремонтировать неисправное изделие самостоятельно.



Продукция сертифицирована. Информация о сертификации по тел.: 8-800-200-23-56 (звонок бесплатный на территории России). Произведено ООО «БЕКО» 601021, Россия, Владимирская обл., Киржачский р-н, муниципальное образование сельское поселение Першинское, деревня Федоровское, ул. Сельская, д. 49.

Специальные условия реализации не установлены.

Продукт изготовлен по ТУ 27.51.13-001-58880098-2017 в соответствии с ТР ТС 004 «О безопасности низковольтного оборудования», ТР ТС 020 «Электромагнитная совместимость технических средств», ТР ЕАЭС 037 «Об ограничении применения опасных веществ в изделиях электротехники и радиоэлектроники».

Система менеджмента качества, экологии и энергетики соответствует требованиям стандартов ISO 9001, ISO 14001, ISO 50001.

## Пайдалануды бастамас бұрын осы нұсқаулықты оқып шығыңыз.

Құрметті сатып алушы!

БЕКО компаниясының өнімдерін таңдағаныңыз үшін рахмет. Ең заманауи технологияларды қолдана отырып жасалған сіздің жоғары сапалы машинаңыз пайдаланудың ең жақсы нәтижелерін көрсетеді деп үміттенеміз. Ол үшін пайдалануды бастамас бұрын осы нұсқаулықты және барлық ілеспе құжаттаманы мұқият оқып шығыңыз және оны одан әрі анықтағыш ретінде пайдаланыңыз. Машинаны басқа тұлғаға бергенде осы нұсқаулықты бірге беріп жіберіңіз. Нұсқаулықта көрсетілген барлық ескертулер мен ақпаратты ұстаныңыз. Бұл пайдалану бойынша нұсқаулық бірнеше модельдер үшін қолданылуы мүмкін. Модельдер арасындағы айырмашылықтар нұсқаулықта көрсетілген.

Шартты белгілер

Берілген нұсқаулықта келесі шартты белгілер пайдаланылады.



Маңызды ақпарат немесе пайдалану бойынша пайдалы кеңестер.



Жарақаттану қаупі немесе мүліктің зақымдануы туралы ескерту.



Электр тогымен зақымдану қаупі туралы ескерту.



Кір жуғыш машинаның қаптамасы қоршаған ортаны қорғау жөніндегі жергілікті нормалар мен ережелерге сәйкес қайта өңдеуге жататын материалдардан жасалған.



Өнім сертификатталған. Сертификаттау туралы ақпарат тел. бойынша: 8-800-200-23-56 (Ресей аумағында қоңырау шалу тегін). «БЕКО» ЖШҚ 601021, Ресей, Владимир обл., Киржачский ауд., муниципалдық білім беру Першинское ауыл қонысы, Федоровский ауылы, Сельская көш., 49-үй.

Өткізудің арнайы шарттары белгіленбеген.

Өнім ТШ 27.51.13-001-58880098-2017 бойынша “Төмен вольтты жабдықтардың қауіпсіздігі туралы КО ТР 004, “Техникалық құралдардың электромагниттік үйлесімділігі КО ТР 020, «Электротехника және радиоэлектроника бұйымдарында қауіпті заттарды қолдануды шектеу туралы» ЕАЭО ТР 037 сәйкес жасалған.

Сапа менеджменті, экология және энергетика жүйесі 9001, 14001, 50001 стандарттарының талаптарына сәйкес келеді.



Бұл өнім қоршаған ортаға зиян келтірмей, ең заманауи технологияны қолдану арқылы жасалған.

Бұл бөлімде қауіпсіздік техникасы ережелері бар, оларды орындау жарақат алудан немесе материалдық залалдан құтылуға мүмкіндік береді. Осы ережелер сақталмаған жағдайда барлық кепілдік міндеттемелер жойылады.

### **1.1. Қауіпсіздік техникасының жалпы ережелері**

- Бұл бұйымды 8 жастан асқан балалардың және физикалық, сенсорлық және ақыл-ой мүмкіндіктері шектеулі, не тәжірибесі мен білімі жоқ адамдардың құрылғыны қауіпсіз пайдалануына жол бөріледі, егер олар қадағаланса немесе құрылғыны қауіпсіз пайдалануға байланысты және тәуекелдерге қатысты басшылық жасалса ғана. Балаларға бұйыммен ойнауға рұқсат етпеңіз.
- Ересектердің үнемі бақылаусыз үш жасқа толмаған балаларды жақындатпаңыз.
- Кілем жабынына машинаны орнатпаңыз. Машинаның түбіндегі жеткіліксіз желдету электр бөлшектерінің қызып кетуіне және бұйым жұмысындағы қиындықтарға әкелуі мүмкін.
- Жөндеу жүргізу үшін фирмалық қызмет көрсету орталығына жүгінгенге дейін ақаулығы бар бұйымды пайдаланбаңыз. Бұл электр тогының соққысына әкелуі мүмкін!
- Бұл бұйымда үзілістен кейін электр энергиясын беруді қалпына келтірілгенде жұмысты қайта бастау көзделген. Бағдарламаны орындауды болдырмау үшін «Бағдарламаны жою» бөліміндегі нұсқауларды орындаңыз.
- Бұл құрылғыны 16 А сақтандырғышпен қорғалған, жерге қосылған розеткаға қосу керек. Міндетті түрде жерге қосуды орнатыңыз. Жерге қосуды білікті электрик орындауы тиіс. Жергілікті ережелерге сәйкес орындалған жерге қосу болмаған жағдайда, дайындаушы-компания залалды өтеу бойынша кез келген жауапкершіліктен бас тартады.
- Су беру шлангысы мен ағызу шлангасы сенімді бекітілуі тиіс және ағып кетуді болдырмау үшін ақаулықтары болмауы қажет.
- Жүктеу люгінің есігін ашпаңыз және сүзгіні алмаңыз, егер барабанда су бар болса. Бұл талап орындалмаған жағдайда су басу және ыстық судан күйік алу қаупі туындайды.
- Жүктеу люгінің есігі бұғатталып тұрғанда, оны ашуға тырыспаңыз. Жүктеу люгінің есігін жуу бағдарламасы аяқталғаннан кейін бірнеше минуттан кейін ашуға болады. Бұғатталған есікті ашу әрекеті есік пен құлыпты зақымдауы мүмкін.
- Машина пайдаланылмағанда, оны элетр желісінен ажыратыңыз. Су беру шлангысының су құбыры кранын жабыңыз.
- Машинаны су ағынымен жууға тыйым салынады. Бұл электр тогының соққысына әкелуі мүмкін!
- Қуаттандыру бауының ашасын дымқыл қолмен ұстамаңыз. Ашаны розеткадан суығанда, бауынан тартпаңыз, ашасынан ғана ұстаңыз.
- Автоматты кір жуғыш машиналарға арналған жуу құралдары мен қоспаларды ғана пайдаланыңыз.
- Киім мен киім-кешек заттаңбаларының нұсқауларын, сондай-ақ жуу құралдары қаптамасындағы нұсқаулықтарын орындаңыз.
- Машинаны орнату, техникалық қызмет көрсету, жөндеу немесе жуу алдында оны электр желісінен ажыратыңыз.
- Машинаны орнату және жөндеу бойынша жұмыстарды тек авторизацияланған сервис орталығының мамандары ғана орындауы тиіс. Дайындаушы-компания оған құқығы жоқ тұлғалардың жұмыстарды орындау нәтижесінде туындаған залал үшін жауап бермейді.
- Қуаттандыру бауының зақымдануы болған жағдайда тәуекелдерді болдырмау үшін оны өндіруші, оның сервис жөніндегі өкілі, осыған ұқсас біліктілігі бар тұлға (электрик болғаны абзал) немесе дайындаушы уәкілеттік берген тұлға ауыстыруы тиіс.

### **1.2. Тағайыны бойынша пайдалану**

- Бұл бұйым тұрмыстық қолдануға арналған. Бұйымды коммерциялық мақсатта, сондай-ақ тікелейтағайынына сай емес қолдануға тыйым салынады.
- Бұйымды тек тиісті таңбалануы бар киім мен киім-кешекті жуу және шаю үшін ғана пайдалануға болады.
- Дайындаушы-компания дұрыс қолданбау немесе тасымалдау нәтижесінде туындаған залал үшін жауапты болмайды.
- Бұйымның жобалық қызмет мерзімі 10 жылды құрайды. Осы мерзім ішінде бұйымның сенімді жұмысын қамтамасыз ету үшін дайындаушы-компания фирмалық қосалқы бөлшектерді ұсынады.

### **1.3. Балалар қауіпсіздігі**

Қаптама материалдары балаларға қауіп төндіреді. Қаптамалық материалдарды балалардың қолы жетпейтін, қауіпсіз жерде сақтаңыз.

Электр құралдары балаларға қауіп төндіреді. Балаларды жұмыс істеп тұрған машинаға жақын жібермеңіз. Олардың машинаны зақымдамауын қадағалаңыз. Машинаның жұмысына араласуды болдырмау үшін балалардан бұғаттауды пайдаланыңыз.

Машина орнатылған үй-жайдан кеткенде, жүктеу люгінің есігін міндетті түрде жабыңыз.

Жуу құралдары мен қоспаларды балалардың қолы жетпейтін, қауіпсіз жерде сақтаңыз, жуу құралы контейнерінің қақпағын жауып отырыңыз немесе оның қаптамасын жапсырып қойыңыз.

### **1.4. Қаптаманы кәдеге жарату**

Аспаптың қаптамасы қоршаған ортаны қорғау туралы мемлекеттік заңдарға сәйкес, қайталама өңдеуге жататын шикізаттан дайындалған. Қаптама материалдарын тұрмыстық немесе басқа да қалдықтармен бірге лақтырып тастамаңыз. Қаптама материалдарын қалдықтарды жинау және жинақтау мақсатында ұйымдастырылған арнайы орындарға (алаңдарға) апарыңыз. Қаптама қалдықтарын түрлері мен топтарына қарай, біртекті қалдықтар (бөлек жинақтау) бойынша бөлек жинау қажет. Мысалы, қаптамалық үлдірді пластикалық қалдықтарды жинауға немесе қайта өңдеуге және т. б. жататын қалдықтарды жинауға арналған контейнерге жинау қажет. Қалдықтарды уақытша жинақтау орындарына қойылатын нақты талаптарды (оның ішінде контейнерлерді белгілеу түрлерін) өңірлік құжаттардан табуға болады.

### **1.5. Ескі бұйымды кәдеге жарату**

Бұл өнім қайта пайдалануға және қайта өңдеуге жататын жоғары сапалы бөлшектер мен материалдардан жасалған. Сондықтан бұйымды пайдаланылуы аяқталғаннан кейін қалыпты тұрмыстық қалдықтармен бірге тастамаңыз. Электр және электрондық жабдықтардың қалдықтарын кәдеге жарататын арнайы орынға тапсырыңыз. Жақын жердегі қалдықтарды жинау пунктінің орналасқан жері туралы жергілікті биліктен біле аласыз. Өңделген материалдардан жасалған өнімді пайдалана отырып, қоршаған ортаны қорғауға мүмкіндік беріңіз. Бұйымды кәдеге жаратар алдында қуаттандыру бауын қиыңыз және балаларға қауіпті болдырмау үшін, жүктеу люгі есігінің құлпын сындыру қажет.

### **1.6. Электр және электрондық жабдықты (WEEE) кәдеге жарату және пайдаланудан шыққан жабдықты кәдеге жарату туралы ЕО Директивасына сәйкестік:**



Бұл бұйым электр және электрондық жабдықты (2012/19/EU) кәдеге жарату туралы ЕО Директивасына сәйкес келеді. Бұл бұйымда электр және электрондық жабдық (WEEE) ретінде кәдеге жарату қажеттігін көрсететін таңбалауы бар.

### **1.7. ЕАЭО ТР 037 және зиянды заттарды пайдалануды шектеу жөніндегі ЕО Директивасына сәйкестігі**

Кір жуғыш машина ЕАЭО ТР 037 „Электротехника және радиоэлектроника бұйымдарында қауіпті заттарды қолдануды шектеу туралы” техникалық регламентіне және зиянды заттарды пайдалануды шектеу бойынша ЕО Директивасына (2011/65/EU) сәйкес келеді. Онда директивада және регламентте көрсетілген зиянды және тыйым салынған материалдар жоқ.



## 2 Кір жуғыш машинаның сипаттамасы

### 2.1. Жалпы түрі

- 1- Қуаттандыру бауы
- 2- Жоғарғы тақта
- 3- Басқару тақтасы
- 4- Ағызу шлангысы
- 5- Жүктеу люгінің есікшесі
- 6- Сүзгі қақпағы
- 7- Реттелетін аяқшалар
- 8- Жуу құралдарын таратқыш

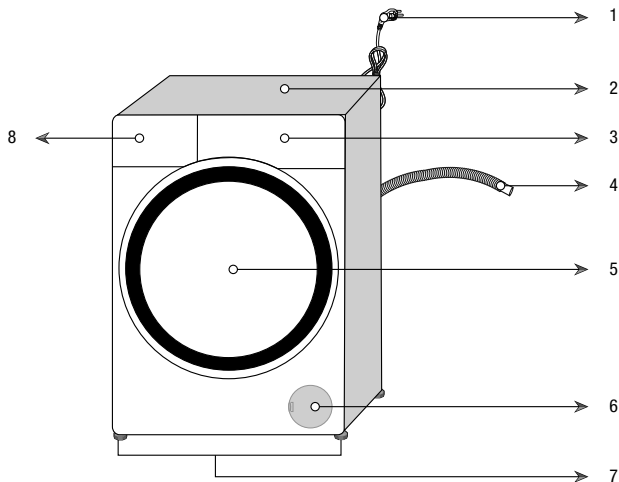

### 2.2. Қаптаманың ішіндегісі

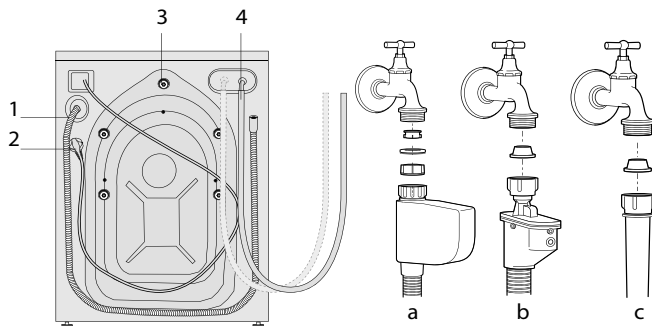

- 1 - Ағызу шлангысы
- 2 - Қуаттандыру бауы
- 3 - Тасымалдау сақтандырғыш бұрандалары \*
- 4 - Су құбыры суын беретін шланг (сүзгілердің келесі түрлерінің бірі су құбыры суын беретін шлангыны қосу үшін пайдаланылады.)
  - a - Суды электрондық жабу
  - b - Суды механикалық жабу
  - c - Стандарт
- 5 - Пайдалану бойынша нұсқаулық
- 6 - Пластмассалы бітеуіш торабы

\*Машина моделіне байланысты тасымалдау сақтандырғыш бұрандалар саны әр түрлі болуы мүмкін.

## 2 Кір жуғыш машинаның сипаттамасы

### 2.3. Техникалық сипаттамалары

Моделі	WSPE6H612W	WSPE6H612A
Құрғақ киім-кешектің макс. жүктелімі (кг)	6,5	6,5
Биіктігі (см)	84	84
Ені (см)	60	60
Тереңдігі (см)	44	44
Салмағы нетто (±4 кг)	56	56
Электр қуаттандыруы (В/Гц)	230 V / 50 Hz	230 V / 50 Hz
Ток (А)	10	10
Тұтыну қуаты (Вт)	1550	1550
Сығудың макс. жылдамдығы (мин./айнал.)	1200	1200
Күту режиміндегі энергия тұтынуы (Вт)	1.00	1.00
Өшірілген күйдегі энергия тұтынуы (Вт)	0.25	0.25
Энергетикалық тиімділік сыныбы	A	A



Бұйымның жетілдірілуіне байланысты техникалық сипаттамалар алдын ала ескертусіз өзгертілуі мүмкін.



Осы нұсқаулықтағы суреттер сұлбалық сипатқа ие және нақты бұйымға толық сәйкес келмеуі мүмкін.



Бұйымның заттаңбасында және ілеспе құжаттамада көрсетілген деректер тиісті стандарттарға сәйкес зертханалық жағдайларда алынған. Бұл деректер бұйымның пайдалану шарттарына байланысты өзгеше болуы мүмкін.



Басқару панелінде көрсетілген энергия тиімділігінің класы Еуропалық Одақтың энергия тиімділігі класына сәйкес келеді.



Кір жуғыш машина санитарлық-эпидемиологиялық қадағалауға (бақылауға) жататын өнімдерге (тауарларға) қойылатын Бірыңғай санитарлық-эпидемиологиялық және гигиеналық талаптарға, соның ішінде келесі критерийлерге сәйкес:

- максималды дыбыс деңгейі - 75 дБа артық емес;
- діріл үдеуінің түзетілген деңгейі - 80 дБ артық емес.

### 3 Орнату

Бұйымды орнату үшін жақын жердегі фирмалық сервис орталығына жүгініңіз. Фирмалық сервис орталығына жүгінбес бұрын пайдалану нұсқаулығымен танысып, бұйымның электр желісіне, су құбырына және кәрізге қосу мүмкіндігін тексеріңіз. Қажет болған жағдайда қажетті дайындық жұмыстарын орындау үшін білікті электрикке немесе сантехникке жүгініңіз.

**I** Бұйымды орнату үшін орын дайындау, оның ішінде электр желісін, су құбыры мен кәрізді бұйымды қосуға дайындау сатып алушының міндеті болып табылады.



**ЕСКЕРТУ:** Бұйымды орнатуды және оны электр желісіне қосуды фирмалық сервис орталығының мамандары орындауы тиіс. Дайындаушы-компания оған құқығы жоқ тұлғалардың жұмыстарды орындау нәтижесінде туындаған залал үшін жауап бермейді.



**ЕСКЕРТУ:** орнату алдында бұйымды ақаулардың болуына қатысты тексеру қажет. Егер ондайлар бар болса, өнімді орнатпаңыз. Зақымданған бұйымдар жазатайым оқиғаға себеп болуы мүмкін.



**I** Бұйымды орнату немесе тазалау кезінде жылжыту кезінде электр қуаттандыру бауының, құю және ағызу шлангтарының майысуына, қысылуына немесе зақымдануына жол бермеңіз.

### 3.1. Кезең-кезеңмен орнату

#### 1-ҚАДАМ. Орнату орнын таңдау

- Оңтайлы өнімділік үшін машинаны қатты еденге орнату керек. Аспапты ұзын түкті кілем жабынына немесе ұқсас беттерге орнатпаңыз.
- Ағаш едендерді діріл деңгейін және/немесе біркелкі емес жүктемелену мүмкіндігін төмендету үшін бекіту қажет болуы мүмкін. Кілем жабындары мен кафель едендері дірілге төзімді емес, және кір жуғыш машина сығу кезінде біршама жылжуы мүмкін.
- Кептіргіш автоматын кір жуғыш машинаға орнатқан жағдайда толық жүктеу кезінде аспаптың жалпы салмағы шамамен 180 кг-ды құрайды, сондықтан оларды тек осындай жүктемеге төзімді тегіс қатты еденге ғана орнату керек.
- Аспапты қуаттандыру бауының үстіне қоймаңыз.
- Аспапты температура 0 °C-ден төмен түсуі мүмкін үй-жайларға орнатпаңыз. Аспап тікелей күн сәулесі әсерінен қорғалуы қажет.
- Аспап пен басқа жиһаздың арасында кемінде 1 см саңылау қалуы тиіс.

#### 2-ҚАДАМ. Қаптама материалдарын жою



**ЕСКЕРТУ:** Қаптама материалдары балаларға қауіп төндіруі мүмкін. Барлық қаптама материалдарын (пластикалық және полистирол пакеттері мен т.б.) балалардың қолы жетпейтін орынға орналастырып кәдеге жаратыңыз.

#### 3-ҚАДАМ. Тасымалдау бекітпелерін жою



**ЕСКЕРТУ:** Қаптама материалдарын жоймағанша, тасымалдау бекітпелерін шешіп алмаңыз.



Кір жуғыш машинаны пайдаланар алдында тасымалдау бұрандаларын шығарыңыз!  
Бұл шартты орындамау машинаның сынуына әкеп соғады

1. Бұрандаларды гайка кілтпен босатыңыз, олар бос айналатындай болуы қажет.(C)
2. Пластмасса және резеңке төлкелері бар қауіпсіздік транзиттік болттарды абайлап бұрап алыңыз және алыңыз.
3. Артқы қабырғадағы саңылауларды нұсқаулықпен бірге қапшықта орналасқан пластикалық тығындармен жабыңыз.(P)

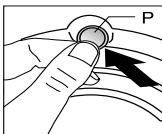
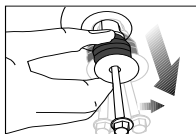
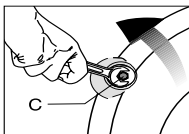

### 3 Орнату

**i** Егер кір жуғыш машинаны тасымалдау қажет болса, сақтандырғыш бұрандаларын сақтап қойыңыз.

**i** Егер сақтандырғыш тасымалдау бұрандалары орнатылмаса, бұйымды тасымалдауға тыйым салынады.

#### 4-ҚАДАМ. Аяқшаларын реттеу



**ЕСКЕРТУ:** Кір жуғыш машина тыныш және дірілсіз жұмыс істеуі үшін, ол түзу және орнықты тұруы қажет. Аяқшалардың биіктігін реттеп, машинаны түзетіңіз. Егер мұны жасамаса, машина өз орнынан жылжып кетуі мүмкін, бұл жоғары діріл мен зақымдарға әкеледі.

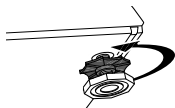

1. Қолмен аяқшалардағы контргайкаларды босатыңыз.

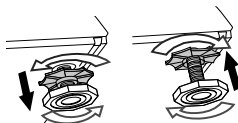

2. Машина түзу және орнықты тұруы үшін аяқшалар биіктігін реттеңіз.



3. Содан кейін қолмен барлық контргайкаларды тартыңыз.



**ЕСКЕРТУ:** Контргайкаларды босатқанда оларды зақымдамау үшін, қандай да бір саймандарды қолданбаңыз.

#### 5-ҚАДАМ. Суқұбырына қосу

**i** Машинаның қалыпты жұмыс істеуі үшін су беру жүйесіндегі қысым 1-ден 10 бар (0,1-1 МПа) шегінде болуы тиіс. Бұл ретте толық ашық кран жағдайында су шығыны минутына 10-80 литр суды құрайды. Егер су құбырында қысым біршама жоғары болса, редукциялық клапан орнату қажет.

**i** Егер екі су қабылдағыш келтеқұбыры бар бұйымды бір су (суық) келтірімі бар бұйым ретінде пайдалану ұйғарылса, ыстық су қабылдағыш клапанына тығын орнату керек (бұл тығын жинақталымына кіретін бұйымдарға қатысты).



**ЕСКЕРТУ:** Бір су беру келтеқұбыры бар модельдерді ыстық су кранына қосуға болмайды. Бұл жағдайда киім-кешек бұзылады, немесе қорғаныс жүйесі іске қосылады және машина жұмысын тоқтатады.



**ЕСКЕРТУ:** Жаңа кір жуғыш машина үшін бұрын пайдаланылған құю шлангілерін пайдаланбаңыз. Бұл киім-кешекте дақтардың пайда болуына себеп болуы мүмкін.

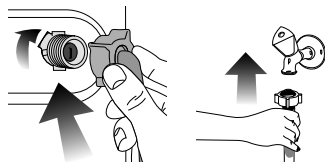

1. Барлық гайкаларды қолмен тартыңыз. Гайкаларды тарту үшін гайка кілтін пайдаланбаңыз.

2. Шлангыларды қосқаннан кейін ағатын жерлерді тексеру үшін крандарды толығымен ашыңыз. Ағып кету жағдайында кранды жабыңыз және гайканы бұрап шешіп алыңыз. Төсемді тексеріңіз және гайканы тағы бір рет мұқият тартыңыз. Мүмкін болатын ағып кетулерді және осыған байланысты залалдарды болдырмау үшін, машина пайдаланылмаған кезде, крандарды жабыңыз.

#### 6-ҚАДАМ. Суды ағызу

• Ағызу шланғысының ұшын тікелей кәрізге қосу керек немесе раковинаға шығару керек.

### 3 Орнату



**ЕСКЕРТУ:** Егер ағызу кезінде шланг қосылған жерден жұлынып қалса, су бүкіл үйге ағып кетуі мүмкін. Сонымен қатар, күйік қаупі бар, себебі су температурасы өте жоғары болуы мүмкін! Мұндай жағдайларды болдырмау үшін, сондай-ақ суды беру және ағызу жүйелерінің қалыпты жұмысын қамтамасыз ету үшін ағызу шлангының ұшын сенімді бекітіңіз.

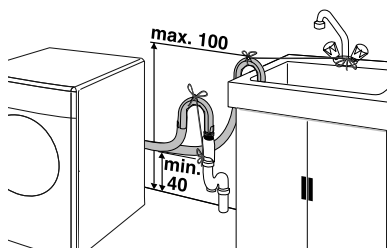

• Шлангіні 40 см-ден 100 см-ге дейінгі биіктікке бекіту қажет.

• Егер шлангыны еден деңгейінен 40 см-ден кем биіктікте салып, кейіннен көтеру керек болса, суды ағызу қиын болады, және киім-кешек дымқыл болып қалады. Сондықтан суретте көрсетілген биіктіктің параметрлерін сақтау керек.

• Кір жуғыш машинаға кір судың түсуін болдырмау үшін және шлангының ұшын кедергісіз ағызуды қамтамасыз ету үшін ағызу тесігіне 15 см-ден тереңірек батырылмаған жөн. Егер шлангы тым ұзын болса, оны кесіп тастау керек.

салынуын және ештеңемен қысылмауын, ал ағызу

• Ағызу шлангысының майысусыз шлангысының соңы бұралмауын қадағалаңыз.

• Егер шлангы тым қысқа болса, оны фирмалық ұзартқыш шлангымен ұзартыңыз. Шлангының жалпы ұзындығы 3,2 м-ден аспауы тиіс. Судың ағып кетуін болдырмау үшін ағызу шлангысы мен ұзартқыш шлангыны жалғау үшін тиісті қамытты қолдану қажет.

### 7-ҚАДАМ Электр желісіне қосу

Бұл құрылғыны 16 А сақтандырғышпен қорғалған, жерге қосылған розеткаға қосу керек. Жергілікті ережелерге сәйкес орындалған жерге қосуы болмаған жағдайда, дайындаушы-компания залалды өтеу бойынша кез келген жауапкершіліктен бас тартады.

- Қосу жергілікті нормалар мен ережелерге сәйкес жүзеге асырылуы тиіс.
- Аспапты қуаттандыру бауын электр желісіне қосу орны оңай қолжетімді болғаны етіп орнату қажет.
- Егер сіздің үйіңізде 16 А-ден аз токқа есептелген сақтандырғыш немесе автоматты ажыратқыш орнатылған болса, 16 А сақтандырғышты орнату үшін білікті электрикке жүгініңіз.
- Желідегі кернеу «Техникалық сипаттамалар» бөлімінде көрсетілген кернеуге сәйкес болуы тиіс.
- Өнімді ұзартқыштар немесе бірнеше ұяшығы бар розеткалар арқылы электр қуаттандыру желісіне қосуға тыйым салынады.



**ЕСКЕРТУ:** Бүлінген қуаттандыру бауын тек фирмалық сервис орталығының маманы ғана ауыстыруы керек.

### Бұйымды тасымалдау

1. Тасымалдау алдында бұйымды электр желісінен ажыратыңыз.
2. Құю және ағызу шлангыларын ажыратыңыз.
3. Құрылғыда қалған суды төгіңіз. 6.5. қараңыз
4. Тасымалдау бұрандаларын оларды шешіп алуына кері ретпен орнатыңыз 3 қар. (3-қадам).





































Егер сақтандырғыш тасымалдау бұрандалары орнатылмаса, бұйымды тасымалдауға тыйым салынады.

## 4 Кір жууға дайындау

### 4.1. Киім-кешекті сұрыптау

- Киім-кешекті матаның түрі, түсі, ластану дәрежесі және жуудың рұқсат етілген температурасы бойынша сұрыптаңыз.
- Киім мен киім-кешектің жапсырмаларындағы нұсқауларды орындаңыз.

КИІМ-КЕШЕКТІ ЖУУ ТАҢБА											
 <b>КІР ЖУУ</b>	Машинамен кір жуу таңбалары										
	Өдеттегі кір жуу	Үтіктеусіз	Нәзік кір жуу	Қолмен кір жуу	Жууға жараммайды	Сығусыз					
Температурасы	Максимум Таңба(лар)	95°C ●●●	70°C ●●	60°C ●●	50°C ●●●	40°C ●●	30°C ●				
 <b>КЕПТІРУ</b>	Кептіруді баптау										
	Кептіргіш машинада кептіруге болады	Үтіктеусіз	Нәзік кептіру	Кептіргіш машинада кептірмеңіз	Кептірмеңіз	Химиялық т азалауға тыйым салынған					
		 Кез келген температурада	 Жоғары температурада	 Орташа температурада	 Төмен температурада	 Қыядырусыз	 Кептіру үшін іліп қойыңыз	 Кептіру үшін жайып қойыңыз	 Кептіру үшін дымқыл күйінде іліп қойыңыз	 Кептіру үшін келенкеге жайып қойыңыз	 Химиялық тазалауға рұқсат етілген
 <b>ҮТІКТЕУ</b>	Үтіктеу -										
	Құрғақ үтікпен немесе бүмен			Жоғары температурада үтіктеу	Орташа температурада үтіктеу	Төмен температурада ү тіктеу			Үтіктемеу	Бусыз үтіктеу	
	Максималды температура			200 °C	150 °C	110 °C					
 <b>АҒАРТҚЫШ</b>											
			Барлық ағартқыштар жарамды			Ағартқышты қолдануға болады (Натрий гипохлорит)	Ағартуға болмайды	Құрамында хлоры жоқ ағартқыштарды ғана пайдалануға жол беріледі			

### 4.2. Киім-кешекті жууға дайындау

- Металл элементтері бар киім-кешекті (мысалы, сүйектері бар бюстгальтерлер, қапсырмалы белдіктер мен металл түймелер) машинаны зақымдауы мүмкін. Жуар алдында металл бөлшектерді шешіп алыңыз немесе киім-кешекті торлы қапшыққа немесе жастықтың тысына салыңыз.
- Қалталардан барлық заттарды (монеталар, қаламдар, қыстырғыштар және т.б.) алып, оларды тексеріп, тазалаңыз. Бөгде заттардың болуы машинаның зақымдануына әкелуі немесе жұмыс кезінде қатты шу тудыруы мүмкін.
- Ұсақ заттарды (балалар шұлықтарды, нейлон шұлықтарды және т.б.) торлы қапшыққа немесе жастықтың тысына салыңыз.
- Гардиндерді барабанға жазылған күйінде салу керек. Жуар алдында олардан бекітпелерді алып тастаңыз.
- Жүгіртпесін жауп қойыңыз, босап қалған түймелерді тігіп қойыңыз, жыртықтарды жамаңыз және сөгілгендерді тігіп қойыңыз.
- «Машинамен кір жуу» немесе «қолмен кір жуу» заттаңбасы бар бұйымдарды жуу үшін тек тиісті бағдарламаларды пайдаланыңыз.
- Түрлі-түсті және ақ киім-кешектерді бірге жумаңыз. Жаңа түрлі-түсті киім-кешек қатты өңуі мүмкін. Оны бөлек жуыңыз.

## 4 Кір жууға дайындау

- Жуу алдында қатты ластанған жерлер мен дақтарды тиісті түрде өңдеу қажет. Күмәнданған жағдайда химиялық тазартуға жүгініңіз.
- Бояуға немесе түстерді қалпына келтіруге арналған құралдарды және машинамен жууға жарайтын жуу құралдарын ғана пайдаланыңыз. Қаптамадағы нұсқаулықтарды міндетті түрде орындаңыз.
- Шалбар мен жұқа іш киімдерді ішін сыртқа аударып жуыңыз.
- Ангор жүйнінен жасалған бұйымдарды жуу алдында бірнеше сағатқа мұздатқыш камераға салып қойыңыз. Бұл жүннің жабағылануын азайтады.
- Үнмен, әкпен, құрғақ сүтпен және т.б. қатты ластанған киім-кешекті машинаға жүктер алдында қағу керек. Мұндай түрдегі ластанулар уақыт өте келе машинаның ішкі компоненттерінде жиналып қалуы мүмкін және оның зақымдануына себеп болады.

### 4.3. Электр энергиясын үнемдеу бойынша ұсыныстар

Бұл ұсыныстар қоршаған ортаны ластамай үнемді кір жууға көмектеседі.

- Таңдалған бағдарлама бойынша максималды киім-кешекті машинаға жүктеңіз, бірақ машинаны артық жүктемеңіз (қара. «Энергияны тұтыну және бағдарламаларды таңдау кестесі» қара.).
- Жуу құралының қаптамасында келтірілген нұсқаулықтарды қатаң сақтаңыз.
- Аз ластанған киім-кешекті төмен температурада жуыңыз.
- Аз мөлшерде кір жуу үшін қысқа бағдарламаларды пайдаланыңыз.
- Жоғары температурада тек қатты ластанған киім-кешекті немесе дақтары бар киім-кешекті жуу және жібіту үшін пайдаланыңыз.
- Егер сіз кептіргіш автоматында киім-кешекті кептіруді жоспарласаңыз, сығудың максималды жылдамдығын орнатыңыз.
- Қаптамада көрсетілген жуу құралының мөлшері бойынша нұсқауларды сақтаңыз. Қажетінен артық ұнтақты пайдаланбаңыз.

### 4.4. Алғаш рет қосу

Бұйымды пайдалануды бастамас бұрын «Орнату» және «Қауіпсіздік техникасы және қоршаған ортаны қорғау жөніндегі маңызды нұсқаулықтар» бөлімдерінде сипатталған барлық қажетті дайындық процедураларын орындаңыз.

Кір жуғыш машинаны кір жууға дайындау үшін «Барабанды тазалау» бағдарламасын іске қосыңыз. Егер машинада мұндай бағдарлама жоқ болса, 6.2-тармағында сипатталған әдісті қолданыңыз.



Кір жуғыш машиналарға арналған жуу құралдарын ғана пайдаланыңыз.



Кір жуатын машинада дайындаушы-кәсіпорында сапаны бақылау процесінде пайдаланылған біраз су қалуы мүмкін. Бұл машина үшін қауіп тудырмайды.

### 4.5. Жүктеудің дұрыс көлемі

Жүктеудің максималды көлемі киім-кешектің түріне, ластану дәрежесіне және қолданылатын жуу бағдарламасына байланысты.

Машина автоматты түрде жүктелген киім-кешектің салмағына сәйкес су көлемін реттейді.



**ЕСКЕРТУ:** «Бағдарламаларды таңдау және энергияны тұтыну кестесінде» келтірілген мәліметтерді пайдаланыңыз. Жүктеудің рұқсат етілген көлемінің артуы жуу сапасының нашарлауына, сондай-ақ машинаның жұмыс істеуі кезінде жоғары діріл мен шуылға алып келеді.

Киім-кешектің түрі	Салмағы (г)	Киім-кешектің түрі	Салмағы (г)
Шомылу халаты	1200	Қолға арналған сүлгі	100
Майлықтар	100	Кешкі көйлек	200
Көрпе тысы	700	Іш киім	100
Ақжайма	500	Ерлердің жұмыс комбинезоны	600
Жастық тысы	200	Ерлерге арналған көйлек	200
Дастарқан	250	Ерлерге арналған пижама	500
Сүлгі	200	Блузалар	100

### 4.6. Киім-кешекті жүктеу

1. Жүктеу люгінің есікшесін ашыңыз.

2. Киім-кешекті түзеп, оны сықпай машинаға жүктеңіз.

3. Есікті жабыңыз және құлыптың сыртылы естілгендей етіп басыңыз. Киім-кешек есікшеге қыстырылып қалмауын қадағалаңыз.

## 4 Кір жууға дайындау

**!** Бағдарламаны орындау кезінде жүктеу люгінің есігі бұғатталады. Есікті бағдарлама аяқталғаннан кейін біраз уақыт өткеннен кейін ғана ашуға болады.

**!** ЕСКЕРТУ: Егер киім-кешек барабанға дұрыс таратылып салынбаса, бұл машина жұмыс істеп тұрғанда жоғары діріл мен шу тудыруы мүмкін.

### 4.7. Жуу құралы мен кондиционерді пайдалану

**!** Жуу құралын, кондиционерді, крахмалды, маталарға арналған бояғышты, ағартқышты немесе әктас қағын кетіретін құралды пайдаланған кезде, жуу құралын қолдану және мөлшерлеу жөніндегі дайындаушының нұсқаулықтарын қатаң орындаңыз. Егер бар болса, мөлшерлеу тостағанын пайдаланыңыз.

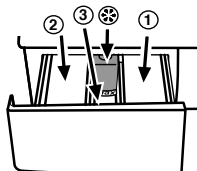

Жуу құралдарын таратқыштың үш бөлімшесі бар:

- (1) жібіту үшін
- (2) негізгі кір жуу үшін
- (3) кондиционер үшін
- (\*) сонымен қатар, кондиционерге арналған бөлімшеде сифон бар.

#### Жуу құралы, кондиционер және кір жууға арналған өзге де құралдар

- Кір жуу бағдарламасын іске қосар алдында жуу құралын («2» бөлімшесі) және кондиционерді (қажет болған жағдайда) жүктеп алыңыз.
- Жуу бағдарламасын орындау кезінде жуу құралдарын таратқышты ашық қалдырмаңыз
- Егер жібітусіз бағдарламасы пайдаланылса, жуу құралын жібіту бөлімшесіне («1» бөлімшесі) жүктемеңіз.
- Жібіту бағдарламасын пайдаланғанда, жібіту бөлімшесіне сұйық жуу құралдарын («1» бөлімшесі) жүктемеңіз.
- Жуу құралы арнайы қапшықта немесе үлестіргіш шаригінде пайдаланылса, жібіту бағдарламасын таңдамаңыз. Арнайы қапшықтағы жуу құралын немесе үлестіргіш шарикті машина барабанындағы киім-кешектің арасына салыңыз.
- Сұйық жуу құралын пайдаланғанда оны мөлшерлеу сыйымдылықта («2» бөлімше) негізгі кір жууға арналған бөлімшеге салыңыз.

#### Жуу құралын таңдау

Жуу құралының түрін таңдау матаның түрі мен түсіне байланысты.

- Түрлі-түсті және ақ киім-кешек үшін әр түрлі жуғыш заттарды пайдалану керек.
- Ұқыпты қарауды талап ететін киім-кешек үшін тек арнайы жуу құралдарын (сұйық құралдар, жүн және т.б. арналған құралдар) пайдалану керек.
- Қара маталардан жасалған бұйымдар мен құрақ көрпелерді жуу үшін сұйық жуу құралдарын пайдалану ұсынылады.
- Жүн бұйымдарын жуу үшін арнайы жүнге арналған жуу құралдарын пайдалану керек.

**!** ЕСКЕРТУ: Кір жуатын машиналарға арналған жуу құралдарын ғана пайдаланыңыз.

**!** ЕСКЕРТУ: Сабын ұнтағын пайдаланбаңыз.

#### Жуу құралдарын мөлшерлеуі

Жуу құралын мөлшерлеу киім-кешектің санына, судың ластану дәрежесі мен кермектілігіне байланысты.

- Көбіктің аса көп пайда болуын, сапасыз шаюды болдырмау үшін, сондай-ақ құралдарды үнемдеу үшін және, сайып келгенде, қоршаған ортаны қорғау үшін жуу құралының қаптамасында ұсынылған мөлшерден аспаңыз.
- Аз мөлшердегі онша ластанбаған киім-кешекті жуу үшін жуу құралының аз мөлшерін пайдаланыңыз.

#### Кондиционерлерді пайдалану

Кондиционерді жуу құралдарын тарататын тиісті бөлімшесіне жүктеу керек.

- Кондиционерді тарату бөлімшесіне максималды деңгей белгісінен (> max <>) жоғары қоспаңыз.
- Егер кондиционер ағуы жойылса, таратқышқа қосар алдында оны сумен араластырыңыз



## 4 Кір жууға дайындау

### Жуғыш заттарды қолдану



Кір жуғыш машина үлгісінде сұйық жуғыш зат үлестіргіш қақпағы нұсқаулықтар қапшығында болады.

### Сұйық жуғыш затты пайдаланған кезде қақпақтың орналасуы:

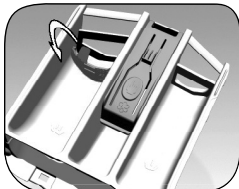

Егер сұйық жуғыш затты пайдаланғыңыз келсе, содан кейін нұсқаулық қалтасынан қақпақты алыңыз және оны тартпаға салыңыз, қақпақ төмен (жабық) күйде болуы керек. Ол сұйық жуғыш затқа тосқауыл ретінде қызмет етеді.

### Ұнтақ жуғыш затты пайдаланған кезде қақпақтың орналасуы:

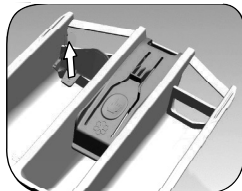

Жуғыш затты қолдансаңыз, демпфер жоғары (ашық) күйде болуы керек. Сондай-ақ, қақпақты орнатпай-ақ ұнтақты жуғыш заттарды қолдануға болады.



Сұйық жуғыш зат үлестіргішін қажетінше сумен шайыңыз.



Ылғалдау бар бағдарламаларда сулау үшін сұйық жуғыш заттарды қолданбаңыз.



Кешіктіріп бастау кезінде сұйық жуғыш заттар кірде дақ қалдыруы мүмкін. Кешіктіріп бастау функциясы пайдаланылса, сұйық жуғыш заттарды қолданбау керек.

### Гель тәрізді және таблетка түріндегі жуу құралдары

- Егер ақпа консистенциялы гель тәрізді жуу құралы пайдаланылса, жуу құралын негізгі кір жууға арналған бөлімшеге жүктеңіз.
- Егер қою гель тәрізді жуу құралы пайдаланылса немесе капсулдағы жуу құралы пайдаланылса, оны кір жуу алдында тікелей барабанға салыңыз.
- Таблеткадағы жуу құралдарын жуу құралдарын («2» бөлімше) таратқышқа, сондай-ақ кір жуу алдында тікелей барабанға салуға да болады.



Таблеткадағы жуу құралдарын пайдалану кезінде таратқыш бөлімшесінде жуу құралының біраз мөлшері қалуы мүмкін. Мұндай жуу құралын кір жуу алдында киім-кешек арасына барабанға (барабанның төменгі бөлігіне) салған жақсырақ болады.



Гель тәріздес немесе таблеткалы жуу құралдарды жібіту бағдарламаларында пайдаланбаңыз.

### Крахмалды қолдану

- Сұйық крахмалды, ұнтақ тәрізді крахмалды немесе матаға арналған бояғышты кондиционердің бөлімшесіне қосу керек.
- Кондиционерді және крахмалды бір уақытта пайдаланбаңыз.
- Крахмалды қолданғаннан кейін барабанды таза дымқыл матамен сүртіп алыңыз.

### Ағартқышты қолдану

- Жібіту бағдарламасын таңдап, жібіту циклының басында ағартқышты қосыңыз. Жуу құралын жібіту бөліміне жүктеуге болмайды. Сондай-ақ, шаюдың қосымша циклы бар бағдарламаны таңдауға және шаюдың бірінші циклы үшін машина су алған кезде негізгі жууға арналған бөлімшеге ағартқышты жүктеуге болады.
- Ағартқышты жуу құралымен араластырмаңыз.
- Ағартқыштың аз мөлшерін пайдаланыңыз (шамамен 50 мл) және киім-кешекті мұқият шайыңыз, өйткені ағартқыш терінің тітіркенуін тудыруы мүмкін. Ағартқышты киім-кешекке құймаңыз және оны түрлі-түсті киім-кешекті жуу кезінде пайдаланбаңыз.

## 4 Кір жууға дайындау

- Оттекті ағартқышты пайдалану кезінде төмен температурадағы бағдарламаны таңдаңыз.
- Оттекті ағартқыштарды жуу құралымен бірге пайдалануға болады. Алайда, егер олар консистенциясы бойынша өзгеше болса, алдымен «2» бөліміне жуу құралыні ағартқыштарды жуу құралымен бірге пайдалануға болады. Алайда, егер олар консистенциясы бойынша өзгеше болса, алдымен «2» бөлім.

### 4.8. Тиімді жууға арналған кеңестер

		Киім-кешек			
		Ашық және ақ	Түрлі-түсті маталар	Қара	Нәзік / жүн / жібек бұйымдары
		(Ластану деңгейіне сәйкес ұсынылатын температуралық диапазон: 40-90 °C)	(Ластану деңгейіне сәйкес ұсынылатын температуралық диапазон: суық су - 40°C)	(Ластану деңгейіне сәйкес ұсынылатын температуралық диапазон: суық су - 40°C)	(Ластану деңгейіне сәйкес ұсынылатын температуралық диапазон: суық су - 30°C)
Ластану дәрежесі	<b>Елеулі ластану</b> <b>(Қиын кететін дақтар, мысалы, шөптің, кофенің, жемістер мен қанның)</b>	Дақтарды алдын ала өңдеу немесе жуу қажеттілігі туындауы мүмкін. Ақ киімді жууға ұсынылатын ұнтақ тәрізді және сұйық жуу құралдарын қатты ластанған заттарды жууға қолайлы мөлшерлерде пайдалануға болады. Ұнтақ тәрізді жуу құралдары саз бен жерің дақтарын, сондай-ақ ағартқыштарға сезімтал дақтарды кетіру үшін пайдалану ұсынылады.	Түрлі-түсті киім-кешекті жууға ұсынылатын ұнтақ тәрізді және сұйық жуу құралдары едәуір ластанған заттарды жууға арналған мөлшерде қолдануға болады. Ұнтақ тәрізді жуу құралдарын саз бен жердің дақтарын, сондай-ақ ағартқыштарға сезімтал дақтарды кетіру үшін пайдалану ұсынылады. Құрамында ағартқышы жоқ жуу құралдарын пайдаланыңыз.	Түрлі-түсті және қара киім-кешекті жууға ұсынылатын сұйық жуу құралдарын едәуір ластанған заттарды жууға қолайлы мөлшерде пайдалануға болады.	Нәзік заттарды жуу үшін сұйық жуу құралдарын таңдауға басымдық беріңіз. Жүн және жібек заттарды жүн бұйымдарын жууға арналған арнайы жуу құралдарымен жуу керек.
	<b>Орташа ластану</b> <b>(Мысалы, жағалар мен жеңдерде терімен жанасудан пайда болған дақтар)</b>	Ақ киімді жууға ұсынылатын ұнтақ тәрізді және сұйық жуу құралдарын орташа ластанған заттарды жууға арналған мөлшерде пайдалануға болады.	Түрлі-түсті киім-кешекті жууға ұсынылатын ұнтақ тәрізді және сұйық жуу құралдарын орташа ластанған заттарды жууға арналған мөлшерде қолдануға болады. Құрамында ағартқышы жоқ жуу құралдарын пайдаланыңыз.	Түрлі-түсті және қара киім-кешекті жууға ұсынылатын сұйық жуу құралдарын орташа ластанған заттарды жууға қолайлы мөлшерде пайдалануға болады.	Нәзік заттарды жуу үшін сұйық жуу құралдарын таңдауға басымдық беріңіз. Жүн және жібек заттарды жүн бұйымдарын жууға арналған арнайы жуу құралдарымен жуу керек.
	<b>Елеусіз ластану</b> <b>(Көзге көрінетін дақсыз)</b>	Ақ киімді жууға ұсынылатын ұнтақ тәрізді және сұйық жуу құралдарын шамалы ластанған заттарды жууға арналған мөлшерде пайдалануға болады.	Түрлі-түсті киім-кешекті жууға ұсынылатын ұнтақ тәрізді және сұйық жуу құралдарын шамалы ластанған заттарды жууға арналған мөлшерде қолдануға болады. Құрамында ағартқышы жоқ жуу құралдарын пайдаланыңыз.	Түрлі-түсті және қара киімді жууға ұсынылатын сұйық жуу құралдарын шамалы ластанған заттарды жууға арналған мөлшерде пайдалануға болады.	Нәзік заттарды жуу үшін сұйық жуу құралдарын таңдауға басымдық беріңіз. Жүн және жібек заттарды жүн бұйымдарын жууға арналған арнайы жуу құралдарымен жуу керек.

## 5 Машинаны пайдалану

### 5.1. Басқару панелі

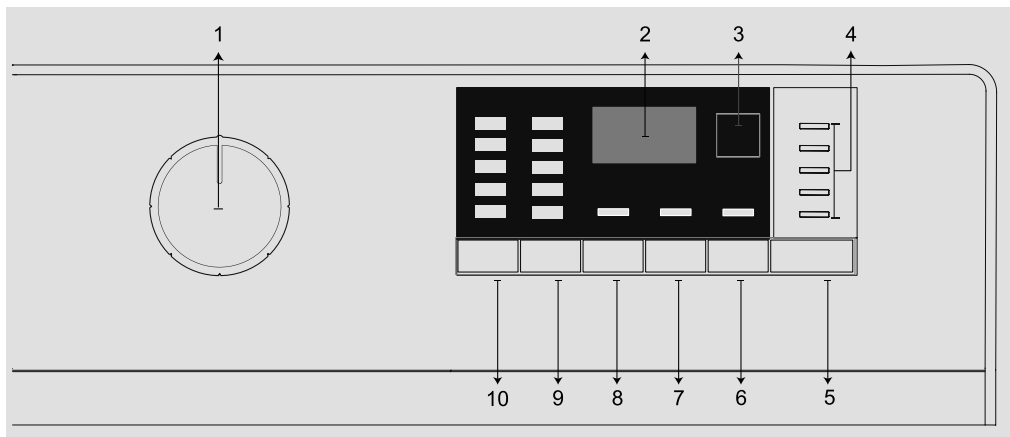

1. Бағдарламаларды таңдау тұтқасы
2. Дисплей
3. «Кейінге қалдырылған старт» батырмасы
4. Бағдарламаны орындау барысы индикаторы
5. Бастау/Кідіріс» батырмасы
6. 3 қосымша функция батырмасы
7. 2 қосымша функция батырмасы
8. 1 қосымша функция батырмасы
9. Сығу жылдамдығын таңдау батырмасы
10. Температураны таңдау батырмасы

### 5.2. Кір жуғыш машинаны дайындау

1. Құбыршектердің сенімді жалғанғанын тексеріңіз.
2. Машинаны электр желісіне қосыңыз.
3. Кранды толық ашыңыз.
4. Кірді машинаға салыңыз.
5. Жуғыш зат пен кондиционерді қосыңыз.

### 5.3. Бағдарламаны таңдау және тиімді жуу бойынша ұсыныстар

1. Кірдің түріне, оның мөлшеріне, ластану дәрежесіне және жуу температурасына сәйкес «Бағдарламалар және энергияны тұтыну кестесінен» бағдарламаны таңдаңыз.
2. Бағдарламаны таңдау тұтқасын пайдаланып қажетті бағдарламаны таңдаңыз.

#### Синтетика бағдарламалары үшін бағдарлы мәндер

	Максималды жүктеме (кг)	Су шығыны (л)	Энергияны тұтыну (кВт/сағ)	Бағдарлама ұзақтығы (минималды)	Қалдық ылғалдылығы (%) **	Қалдық ылғалдылығы (%) **
					≤ 1000	> 1000
Синтетика 60	2,5	62	1,15	105/140	45	40
Синтетика 40	2,5	60	0,70	105/140	45	40

\*Таңдалған бағдарламаның орындалу уақыты машина дисплейінде көрсетіледі. Нақты жуу уақыты дисплейдегі мәннен сәл өзгеше болуы мүмкін. Бұл қалыпты жағдай.

\*\*Сығудан кейінгі ылғалдылық таңдалған айналу жылдамдығына байланысты өзгеше болуы мүмкін.

## 5 Машинаны пайдалану

### 5.4. Бағдарламалар мен энергияны тұтынуды таңдау кестесі

Бағдарлама		Максималды жүктеме (кг)	Су шығыны (л)	Энергияны тұтыну (кВт/сағ)	Сығудың максималды жылдамдығы (айн/мин)	Қосымша атқарымдар			
						Жібіту	Жылдам жуу	Үй жануарларының жүнн жою	Оңай үлгітеу
Мақта	90 дейін	6,5	85	2.25	1200	•	•	•	•
Мақта	60 дейін	6,5	85	1.75	1200	•	•	•	•
Мақта	40 дейін	6,5	82	1.10	1200	•	•	•	•
Мақта Эко	60** дейін	6,5	49	1.10	1200				
Синтетика	60 дейін	2,5	62	1.15	1200	•	•	•	•
Синтетика	40 дейін	2,5	60	0.70	1200	•	•	•	•
Экспресс	90 дейін	6,5	65	2.00	1200		•		•
Экспресс	60 дейін	6,5	65	1.10	1200		•		•
Экспресс	30 дейін	6,5	62	0.20	1200		•		•
Экспресс + Жылдам жуу	30 дейін	2	40	0.15	1200		•		•
Микс 40	40 дейін	3	65	0.75	800	•	•		•
Жүн / Қолмен жуу	40 дейін	1,5	45	0.40	1200				
Қамқорлы	40 дейін	2,5	48	0.65	800				
Мамық (Бу)	60 дейін	1,5	74	1.50	1000				
Спорт / Мембрана	40 дейін	2,5	44	0.45	1200	•			
Қара киімдер / Джинсы	40 дейін	2	75	0.80	1200	•	•	•	•
Дақтарды кетіру	60 дейін	3	75	1.55	1200	•	•		
Жейделер (Бу)	60 дейін	2,5	59	1.50	800	•	•	•	•
Анти-аллергия (Бу)	90 дейін	6,5	107	2.60	1200				
Барабанды тазарту	90 дейін	-	72	2.30	600				

• : Таңдау мүмкіндігі.

\*\* : Бұл бағдарлама барабан толық жүктелгенде және максималды айналымда EN 60456 стандартына сәйкес эталондық бағдарлама болып табылады.



Электр энергиясын үнемдеу мақсатында жуудың нақты температурасы бағдарламалар кестесінде көрсетілгеннен төмен болуы мүмкін.



Су мен электр энергиясын және уақытты тұтынудың нақты мәндері судың қысымына, температурасы мен кермектілігіне, қоршаған ортаның температурасына, кірдің түрі мен мөлшеріне, қосымша атқарымдарды қолдануға және сығу жылдамдығына, сондай-ақ электрмен жабдықтау желісіндегі кернеуге байланысты кестеде көрсетілгеннен ерекшеленуі мүмкін.



Таңдалған бағдарламаның орындалу уақыты машина дисплейінде көрсетіледі. Нақты жуу уақыты дисплейдегі мәннен сәл өзгеше болуы мүмкін. Бұл қалыпты жағдай.



Қосымша атқарымдар жиынтығы кір жуғыш машинаның моделіне байланысты кестеде көрсетілгеннен өзгеше болуы мүмкін.



Барабанның айналуы кезінде бу машинаның ішіне таралады. Цикл кезінде будың көрінбеуі қалыпты жағдай.

### 5.5. Негізгі бағдарламалар

Матаның түріне байланысты кір жуудың келесі негізгі бағдарламаларын пайдаланыңыз.

#### • Мақта

Бағдарлама мақтадан жасалған берік бұйымдарды жууға арналған (ақжаймалар, төсек жабдықтары, сүлгілер, суға түсетін халаттар, іш киімдер және т.б.). Егер жылдам жуу функциясын белсендіру батырмасы басылса, бағдарламаның ұзақтығы айтарлықтай қысқарады, алайда барабанның қарқынды қозғалысы есебінен тиімді жуу қамтамасыз етіледі. Егер жылдам жуу функциясы таңдалмаған болса, өте ластанған киім-кешектің керемет жуылуы және шайылуы қамтамасыз етіледі.

#### • Синтетика

Бұл бағдарлама синтетикалық бұйымдарды (жейделер, блузкалар, синтетикалық/мақта-мата аралас маталар және т.б.) жуу үшін қолданылады. Бағдарламаның ұзақтығы айтарлықтай қысқарады, және машина жоғары тиімділікпен жұмыс істейді. Егер жылдам жуу функциясы таңдалмаған болса, өте ластанған киім-кешектің керемет жуылуы және шайылуы қамтамасыз етіледі.

#### • Жүн / Қолмен кір жуу

Жүн немесе нәзік бұйымдарды жуу үшін қолданыңыздар. Бұйымдарды жуу температурасын киім-кешектің заттанбасында көрсетілген апаратыңа сәйкес таңдау керек. Осы бағдарлама арқылы киім-кешекті зақымдамау үшін кір жуу өте қамқорлы орындалады.

### 5.6. Қосымша бағдарламалар

Кір жуғыш машинада кір жуудың ерекше түрлеріне арналған қосымша бағдарламалар қарастырылған.



Қосымша бағдарламалар кір жуғыш машинаның моделіне байланысты әр түрлі болуы мүмкін.

#### • Мақта Эко (үнемді режим)

Осы бағдарламаның көмегімен мақта мен зығырдан жасалған орташа ластанған мықты маталарды жууға болады. Кір жуу басқа бағдарламаларға қарағанда ұзағырақ созылады, алайда электр энергиясы мен суды едәуір үнемдеу қамтамасыз етіледі. Судың нақты температурасы көрсетілгеннен өзгеше болуы мүмкін. Киім-кешектің аз көлемін машинаға (мысалы, барабан көлемінің жартысын немесе одан аз) жәктеген кезде бағдарлама кезеңдерін орындау уақыты автоматты түрде қысқартылуы мүмкін. Осылайша, энергия мен суды тұтыну азаяды және жуу үнемді болады.

#### • Аллергияға қарсы (Бу)

Бағдарламаның басында бу қадамын орындау дақтарды жұмсартуды жеңілдетеді. Осы бағдарламаның көмегімен киім-кешекті (балалар киімдерін, көрпе тыстарын, төсек жабдықтарын және іш киімдерді және т. б.) жуыңыз, оған жоғары температура мен ұзақ қарқынды циклдар жағдайында аллергияға қарсы және гигиеналық жуу қажет. Гигиенаның жоғары дәрежесіне бағдарламаны орындау алдында буды қолдану арқылы, ұзақ уақыт қыздыру және шаудың қосымша кезеңін қолдану арқылы қол жеткізіледі.

\* Бағдарлама 60 °C температурада аллергияға қарсы күрес жөніндегі Британдық қормен (Allergy UK) сыналды және аллергиямен, бактериялармен және зеңмен күресте тиімді ретінде сертификатталған.

#### • Қамқорлы

Бағдарлама мақта/синтетика немесе трикотаж қоспасынан жасалған тоқылған бұйымдар сияқты нәзік киімдерді жууға арналған. Бұл бағдарлама кір жуудың нәзігірек режимін қамтамасыз етеді. 20 градус температурада немесе суық жуу функциясын таңдау арқылы өңіп кетуі мүмкін бұйымдарды жуыңыз.

#### • Экспресс

Бұл бағдарламаны аз ғана ластанған және дақтары жоқ мақтадан жасалған бұйымдарды жуу үшін қысқартылған циклмен пайдаланыңыз. Жылдам жуу функциясы таңдалғанда, бұл бағдарламаның ұзақтығын 14 минутқа дейін қысқартуға болады. Жылдам жуу функциясын таңдағанда максималды 2 (екі) кг кір жууға болады.

#### • Қара заттар / Джинсылар

Бұл бағдарламаны қара киімнің немесе джинсылардың түсін сақтау үшін пайдаланыңыз. Осы бағдарламаның көмегімен барабанның арнайы қозғалысы есебінен төмен температурада да жоғары тиімді жуу қамтамасыз етіледі. Қара киім-кешекті жуу үшін сұйық жуу құралдарын немесе жүнге арналған құралдарды пайдалану ұсынылады. Құрамында жүні бар нәзік заттарды жууға болмайды.

#### • Микс 40

Сұрыптаусыз мақта және синтетикалық маталардан жасалған бұйымдарды бірге жуу үшін қолданылады.

## 5 Машинаны пайдалану

### •Жейделер (Бу)

Бұл бағдарлама мақтадан, синтетикалық және аралас маталардан жасалған жейделерді бір уақытта жууға арналған. Бұл бүктеліп қалулар санын азайтады. Бүктеліп қалулар санын азайту үшін бағдарлама аяқталғаннан кейін бу қолданылады. Бағдарлама аяқталғаннан кейін атанақты айналдырудың арнайы режимі және бу қолданылады, соның арқасында жейделердегі бүктеліп қалулар саны азаяды.

### •Спорт / Мембрана

Бұл бағдарлама мақта мен синтетикалық қоспадан тұратын, сондай-ақ мембраналық су өткізбейтін материалдардан және т. б. спорттық және сыртқы киімдерді жууға арналған. Ол арнайы айналмалы қозғалыстардың арқасында сіздің киіміңізді нәзік жуылуын қамтамасыз етеді.

### •Дақтарды жою

Бұл кір жуғыш машинада түрлі дақтарды тиімді жоюға мүмкіндік беретін дақтарды өңдеудің арнайы бағдарламасы қарастырылған. Бұл бағдарламаны тек бояуы берік тозуға төзімді мақта киім-кешектері үшін қолданыңыз.

Бұл бағдарламаны нәзік және боялатын бұйымдарды жууға қолданбаңыз. Кір жуар алдында бұйымдардың заттаңбалары туралы ақпаратпен танысыңыз (жоғары температурада ұзақ жууға жарамды мақта мата жейделер, шалбарлар, шолоқ шалбарлар, футболкалар, балалар киімдері, пижамалар, алжапқыштар, дастарқандар, төсек-орын тыстары, көрпе тыстары, ақжаймалар, жастық тыстары, монша және жағажай сүлгілері, майлықтар, шұлықтар, мақта мата іш киімдер үшін ұсынылады). Дақтарды жоюдың автоматты бағдарламасы дақтардың 24 түрін жоя алады. Олар жылдам жуу функциясын таңдауға сәйкес екі топқа бөлінген. Жылдам жуу функциясын таңдауға байланысты дақ топтары көрсетіледі. Жылдам жуу функциясына байланысты дақ топтары төменде көрсетілген:

Егер жылдам жуу функциясы таңдалса:		
Қан	Шай	Қызыл вино
Шоколад	Кофе	Карри
Пудинг	Жеміс шырыны	Джем
Жұмыртқа	Кетчуп	Көмір

Егер жылдам жуу функциясы таңдалмаса:		
Сарымай	Тер	Салат киімі
Шөп	Жақасындағы кір	Татуласу
Балшық	Азық-түлік	Көлік майы
Нағар	Майонез	Балаларға арналған тағам

- Дақтарды өңдеу бағдарламасын таңдаңыз.

- Жоғарыдағы топтарда тазартылатын дақты таңдап, жылдам жуу батырмасын және қосымша функция батырмасын пайдаланып, тиісті топты таңдаңыз.

- Өнімнің затбелгісіндегі ақпаратты мұқият оқып шығыңыз және барабанның температурасы мен айналу жылдамдығының дұрыс реттелгенін тексеріңіз.

### •Мамық (Бу)

Бұл бағдарламаның көмегімен «машинада жууға болады» деген жазуы бар және қауырсындары бар куртқаларды, кеудешелерді, куртқаларды жууға болады. Бағдарлама аяқталғаннан кейін орамал сияқты көлемді заттарды жұмсарту үшін бу қолданылады.

## 5.7. Арнайы бағдарламалар

Кір жуғыш машинада ерекше функциялары үшін келесі бағдарламалар қарастырылған.

### Шаю

Жеке шаю циклы, оны жай шаю үшін ғана немесе киім-кешекті крахмалдауға қолдануға болады.

### Сығу+Ағыз

Бұл бағдарлама киімнен суды алып тастауға немесе машинадан суды ағызуға мүмкіндік береді. Осы бағдарламаны іске қосар алдында сығудың қажетті жылдамдығын таңдау керек, содан кейін «Старт/ Кідіріс» батырмасын басу арқылы бағдарламаны іске қосу керек. Алдымен машинадан суды сорып алу, содан кейін таңдалған жылдамдық кезінде іш киімді сығып, Сығылған суды сорып алу орындалады.

Егер сығуды қажет етпесе, тек қана суды машинадан сорып алу керек болса, «Ағыз+Сығу» бағдарламасын таңдап, сығу жылдамдығын таңдау батырмасы арқылы «Сығусыз» функциясын таңдаңыз. «Старт/Кідіріс» батырмасын басыңыз.



Жұқа киім-кешек үшін сығудың төмен жылдамдығын орнату керек.

## 5.8. Машинаны пайдалану

Жаңа бағдарламаны таңдаған кезде температура индикаторында осы бағдарлама үшін ұсынылған температура көрсетіледі.

Температураны өзгерту қажет болса, температураны таңдау батырмасын басыңыз: температура бірте-бірте төмендейтін болады.



## 5 Машинаны пайдалану

Егер бағдарлама әлі суды қыздыру циклын бастамаса, машинаны «Кідіріс» режиміне ауыстырмай, температураны өзгертуге болады.



Егер температураны суық суда жуу деңгейіне дейін төмендеткеннен кейін қайтадан температураны таңдау батырмасын бассаңыз, дисплейде таңдалған бағдарлама үшін максималды температура көрсетіледі. Температураны төмендету үшін температураны таңдау түймешігін қайта басыңыз.

### 5.9. Сығу жылдамдығын таңдау

Бағдарламаны таңдағанда, дисплейде осы бағдарлама үшін ұсынылған сығу жылдамдығы көрсетіледі. Сығу жылдамдығын өзгерту үшін, сығу жылдамдығын таңдау батырмасын басыңыз. Сығу жылдамдығы біртіндеп азаяды. Содан кейін машина моделіне байланысты дисплейде «Сумен тоқтау»  және «Сығусыз»  функциялары бейнеленеді. Егер кір жуу бағдарламасын аяқтағаннан кейін бірден киім-кешекті түсірудің қажеті жоқ болса, киім-кешектің қыртыстануын болдырмау үшін сумен тоқтау функциясын пайдалануға болады. Бұл функция соңғы шаюдан кейін іш киімді суда қалдыруға мүмкіндік береді. Егер содан кейін киім-кешекті сығусыз суды ағызу қажет болса, «Старт/Кідіріс» батырмасын басыңыз.

-Сығу жылдамдығын орнатыңыз.

-«Старт/Кідіріс» батырмасын басыңыз. Бағдарлама жұмысын қайта бастайды. Машина суды ағызуды және киім-кешекті сығуды жүзеге асырады.

Бағдарлама аяқталғаннан кейін сығылмаған суды ағызу үшін сығылмаған функциясын пайдалануға болады.

Егер бағдарлама әлі сығу циклын бастамаған болса, сығу жылдамдығын машинаны «Кідіріс» режиміне ауыстырмай өзгертуге болады.



Егер бағдарламаларда сығу жылдамдығын таңдауға жол берілмейтін болса, сығу жылдамдығын өзгерту мүмкін емес.

### 5.10. Қосымша функцияларды таңдау

Бағдарламаны іске қоспас бұрын қажетті қосымша функцияларды таңдау керек. Сонымен қатар, машина жұмыс істеп тұрған кезде «Старт / Үзіліс» батырмасын баспай-ақ, орындалатын бағдарламамен үйлесімді қосымша функцияларды таңдай аласыз немесе алып тастай аласыз. Ол үшін машина таңдауды қалайтын алып тастағыңыз келетін қосымша функцияның алдындағы сатыда болуы тиіс.

Егер қосымша функцияны таңдау немесе алып тастау мүмкін болмаса, тиісті функция индикаторы 3 рет жыпылықтау түрінде ескерту береді.

Машинаны іске қоспас бұрын бірінші таңдалған функцияға сәйкес келмейтін функцияны таңдаған жағдайда, соңғы таңдалған функция қосылады, ал алдыңғы функция жойылады.



Егер қосымша функция бағдарламаға сәйкес келмесе, оны таңдауға болмайды. («Бағдарламалар мен энергияны тұтынуды таңдау кестесін» қараңыз).

Қосымша функцияларды таңдау батырмалары кір жуғыш машинаның үлгісіне байланысты өзгеше болуы мүмкін.

#### 5.10.1. Қосымша функциялар

##### •Жібіту

«Жібіту» функциясы тек қатты ластанған кір үшін қажет. Электр қуатын, суды, жуғыш заттарды және уақытты үнемдеу үшін қажет болмаған жағдайда жібітуді қолданбаңыз.



Перделер мен селдір тұтас перделерді жуу үшін жуғыш затсыз алдын-ала жуу ұсынылады.

##### •Жылдам жуу

Бұл функцияны таңдаған кезде тиісті бағдарламаның ұзақтығы 50 %-ға қысқарады. Жуудың оңтайландырылған кезеңдерінің, жоғары механикалық белсенділіктің және суды оңтайлы тұтынудың арқасында қысқа уақыт ішінде тиімді жууға қол жеткізіледі.



Осы қосымша функцияны таңдағанда, бағдарламалар кестесінде көрсетілген кірдің ең көп мөлшерінің жартысын машинаға салу керек.

##### •Үй жануарларының жүнін жою

Бұл функция киімнен жануарлардың жүнін неғұрлым тиімді жою үшін арналған. Бұл функцияны таңдаған кезде стандартты бағдарламаға алдын ала жуу циклы мен қосымша шаю циклы қосылады. Сонымен қатар, кір жуу көп мөлшердегі сумен жүргізіледі және жануарлардың жүнінен киімді тиімді тазалауға мүмкіндік береді.



Бұл қосымша функция таңдалғанда, бағдарлама кестесінде көрсетілген кірдің ең көп мөлшерінің жартысы машинаға салынуы керек.

### 5.10.2. Батырмаларды 3 секунд басу және ұстап тұру арқылы таңдалатын функциялар/бағдарламалар

#### •Барабанды тазарту 3"

Бағдарламаны таңдау үшін 1 қосымша атқарым батырмасын 3 секунд басып тұрыңыз. Барабанды тазалауға және зарарсыздандыруға арналған. Бұл бағдарламаны әрбір 1-2 айда қолданған жөн. Бағдарламаны жасамас бұрын жуғыш заттардың қалдықтарын жұмсарту үшін бу қолданылады. Бағдарламаны машина толығымен бос болған кезде іске қосу керек. Жақсы нәтижеге қол жеткізу үшін кір жуғыш машиналарға арналған қақтан тазарту құралын № «2» жуғыш зат бөліміне салыңыз. Бағдарламаны аяқтағаннан кейін, машинаны ішінен кептіру үшін жүктеу люгінің есігін сәл ашық қалдырыңыз.

Бұл бағдарлама кір жууға арналмаған. Оны тек кір жуғыш машинаның күтіміне пайдалану керек.



Егер машинада қайсыбір заттар болса, бұл бағдарламаны іске қоспаңыз. Бұл жағдайда машина барабанның жүктелгенін анықтайды және бағдарламаның орындауын тоқтатады.

#### •Балалардан бұғаттау 3"

Балалардың машинаның жұмысына араласуына жол бермеу үшін балалардан бұғаттау функциясын қолданыңыз. Бұл орындалатын бағдарламаның өзгеруіне жол бермейді.

Егер балалардан бұғаттау қосулы тұрған кезде бағдарламаны таңдау тұтқасын бұрасаңыз, дисплейде «Соп» жазуы пайда болады. Балалардан бұғаттауды қосқаннан кейін температура мен сығу жылдамдығын өзгерту мүмкін емес, сонымен қатар қосымша функцияларды таңдау немесе болдырмау мүмкін емес.



Егер бағдарламаны таңдау тұтқасын балалардан бұғаттау қосулы кезінде басқа күйіне бұрасаңыз, ағымдағы бағдарламаны орындау жалғасады.

#### Балалардан бұғаттау режимін қосу:

3 секунд бойы қосымша функция батырмасын 2 секунд басып тұрыңыз. Осы батырмаларды 3 секунд бойы басып тұрғанда, дисплейде сәйкесінше «C03, C02, C01» таңбалары пайда болады. Содан кейін, 2 қосымша функциялар батырмасының жарық диоды жыпылықтап тұрған кезде, дисплейде «Соп» жазуы пайда болады, бұл балалардан бұғаттаудың қосылғандығын білдіреді. Егер балалардан бұғаттау қосылып тұрған кезде бағдарламаларды таңдау тұтқасын бұрасаңыз немесе қандай да бір батырманы бассаңыз, дәл осындай жазба дисплейде пайда болады.

#### Балалардан бұғаттау режимін болдырмау үшін:

Жұмыс істеп тұрған кезде 2 қосымша функция батырмасын 3 секунд басып тұрыңыз. Осы батырмаларды 3 секунд бойы басып тұрғанда, дисплейде сәйкесінше «C03, C02, C01» таңбалары пайда болады. Санақ аяқталғаннан кейін дисплейден «COF» таңбасы жоғалады, бұл балалардан бұғаттау өшірілгенін білдіреді.



Егер бағдарламалардың ешқайсысы орындалмаса, балалардан бұғаттау режимін «Қос./Сөнд.» күйіне бағдарламаларды таңдау тұтқасын бұру арқылы да өшіруге болады.

#### •Оңай үтіктеу 3"

Бұл функция 3-ші қосымша функциясының батырмасын 3 секунд аралығында басып, ұстап тұрудан кейін бағдарламаның сәйкес кезеңінің жүру индикаторы жанғанда таңдалады. Осы функция таңдалғаннан кейін, бағдарлама аяқталғаннан бастап кірдің қыртысталап қалуын болдырмау үшін барабан 8 сағатқа дейін айналады. Бағдарламаны тоқтатып, кірді осы 8 сағат ішінде кез келген уақытта алуға болады. Функцияны бас тарту үшін функцияны таңдау түймесін басыңыз. Функция жойылғанша белгіше жанып тұрады. Егер сіз бұл функциядан бас тартпасаңыз, ол осы функцияны таңдау мүмкіндігі бар басқа бағдарламаларда іске қосылады.

### 5.11. Кейінге қалдырылған старт

„Кейінге қалдырылған бастау“ функциясын қолдана отырып, бағдарламаның аяқталуын 1-ден 19 сағатқа дейін кейінге қалдыруға болады.



Кейінге қалдырылған старт орнату кезінде сұйық жуу құралдарын пайдаланбаңыз! Киімде дақтар пайда болуы мүмкін.

1. Жүктеу есігін ашыңыз, киім-кешекті жүктеңіз және жуу құралын таратқышқа және т.б. қосыңыз.



## 5 Машинаны пайдалану

2. Кір жуу бағдарламасын, температураны, сығу жылдамдығын таңдап, қажет болса, қосымша функцияларды таңдаңыз.

3. «Кейінге қалдырылған старт» батырмасы арқылы қажетті уақытты орнатыңыз.

4. Бастау/Кідірту түймесін басыңыз. Дисплейде соңына дейін уақыт көрсетіледі. Осыдан кейін бастауға кері санақ басталады.



Кейінге қалдырылған старт уақытын есептеу кезінде, машинаға киім-кешекті қосуға болады.

5. Кейінге қалдырылған старт уақыты өткеннен кейін, дисплейде таңдалған бағдарламаның орындалу ұзақтығы көрсетіледі. Кейінге қалдырылған старт белгісі жоғалады, және бағдарламаны орындау басталады.

### Кейінге қалдырылған старт аралығын өзгерту

Кері санау кезінде старт уақытын өзгерту.

1. «Кейінге қалдырылған старт» батырмасын басыңыз. Батырманы әр басқан сайын аралық 1 сағатқа ұлғайтылады.

2. Аяқтау уақытын қысқарту үшін дисплейде бағдарламаның қажетті аяқталу уақыты пайда болғанша кейінге қалдырылған бастау түймесін басыңыз.

### Кейінге қалдырылған старт функциясын жою

Кешіктірілген аяқталу уақытынан бас тарту және бағдарламаны дереу іске қосу үшін мына қадамдарды орындаңыз:

1. Бағдарламаларды таңдау тұтқасын кез келген күйге бұраңыз.

2. Содан кейін қажетті бағдарламаны қайта таңдау керек.

3. Бағдарламаны іске қосу үшін «Старт/Кідіріс» батырмасын басыңыз.

Егер бағдарламаны таңдау барысында бір минут ішінде бірде-бір бағдарлама іске қосылмаса немесе бірде-бір батырма басылмаса, кір жуғыш машина «Тоқтату» режиміне өтеді. Бұл жағдайда температура индикаторларын, сығу жылдамдығын және есікті бұғаттау индикаторларының қарқындылығы төмендейді. Қалған индикаторлар мен таңбалар сөнеді. Егер бағдарламаны таңдау тұтқасын бұрасаңыз немесе қайсыбір батырманы бассаңыз, индикаторлар мен таңбалар қайтадан қосылады.



## 5.12. Бағдарламаның орындалу барысы

Бағдарламаның орындалу барысын бағдарламаның орындалу индикаторының көмегімен бақылауға болады. Бағдарламаның әрбір циклінің басында тиісті индикатор қосылады, ал орындалған цикл индикаторы өшеді.

Бағдарламаны орындау барысында сіз қосымша функцияларды таңдауды, сығу жылдамдығын және температураны орындалып жатқан бағдарламаны тоқтатпай өзгерте аласыз. Барлық өзгерістерді осы өзгерістер енгізілген кезең басталғанға дейін ғана жасауға болады. Егер өзгерістер орындалатын бағдарламаға сәйкес келмесе, тиісті индикатор үш рет жыпылықтайды.

## 5.13. Есіктің құлпы жүктелуде

Кір жуғыш машинаның тиеу есігі су деңгейі жоғары болған кезде есіктің ашылуына жол бермейтін құлыптау жүйесімен жабдықталған.

Құрылғы тоқтату режиміне ауысқанда, жүк тиеу есігі индикаторы жыпылықтайды және машина барабандағы су деңгейін анықтайды. Су деңгейі қолайлы болса, жүк тиеу есігі индикаторы өшеді және есікті 1-2 минуттан кейін ашуға болады.

Су деңгейі қолайлы болмаса, жүк тиеу есігінің индикаторы тұрақты түрде жанады және есікті ашу мүмкін болмайды. Есік индикаторы қосулы кезде жүк тиеу есігін ашқыңыз келсе, жұмыс істеп тұрған бағдарламадан бас тартуыңыз керек. «Бағдарламадан бас тарту» бөлімін қараңыз.

## 5.14. Бағдарламаны іске қосқаннан кейін теңшеулерді өзгерту

### Машинаны тоқтау режиміне қою

Кір жуғыш машинаның бағдарламасын тоқтау режиміне ауыстыру үшін, «Бастау / Үзіліс» түймесін басу керек. Тоқтату кезінде машинаның тоқтау режимінде екенін көрсету үшін индикатор шамы жыпылықтайды. Егер сіз жүктеу есігін бір мезгілде аша алсаңыз, есіктің индикаторы сөнеді.

### Қосымша функцияларды және сығу жылдамдығы мен температураны таңдауды өзгерту

Қосымша функцияларды бағдарламаның кезеңіне байланысты таңдауға немесе бас тартуға болады. «Қосымша функцияларды таңдау» бөлімін қараңыз.

Сондай-ақ, сіз сығу жылдамдығы мен жуу температурасының параметрлерін өзгертуге болады. «Айналдыру жылдамдығын таңдау» және «Температураны таңдау» бөлімдерін қараңыз.



Егер теңшелімдерді өзгертуге тыйым салынса, сәйкес индикатор үш рет жыпылықтайды.

### **Кірді қосу немесе алу**

1. Кір жуғыш машинаны тоқтату режиміне ауыстыру үшін Бастау/Үзіліс түймесін басыңыз. Тоқтату кезінде орындалып жатқан жуу қадамының индикаторы жыпылықтайды.
2. Жүктеу есігі ашылғанша күтіңіз.
3. Есікті ашып, кірді қосыңыз немесе алыңыз.
4. Жүктеу есігін жабыңыз.
5. Қажет болса, қосымша функциялардың, температура мен айналдыру жылдамдығының параметрлерін өзгертіңіз.
6. Бағдарламаны бастау үшін Бастау/Үзіліс түймесін басыңыз.

### **5.15. Бағдарламаны тоқтату**

Бағдарламадан бас тарту үшін бағдарламаны таңдау тұтқасын басқа бағдарламаға сәйкес орынға бұраңыз. Бұрын таңдалған бағдарлама жойылады. Бағдарлама тоқтатылған кезде, Аяқтау/Болдырмау индикаторы үздіксіз жыпылықтайды.

Бағдарламаны таңдау тұтқасын бұру ағымдағы бағдарламадан бас тартады, бірақ машинаның суын төгпейді. Жаңа бағдарламаны таңдап, іске қосқаннан кейін оның орындалуы алдыңғы бағдарламаның тоқтатылған кезеңіне байланысты басталады. Мысалы, машина көбірек суды айдай бастайды немесе барабандағы суды пайдаланып жууды жалғастыра алады.

### **5.16. Бағдарламаны аяқтау**

Бағдарламаның соңында дисплейде «End» жазуы көрсетіледі:

1. Жүктеу есігінің индикаторы сөнгенше күтіңіз.
2. Қуат қосқыштан машинаны өшіріңіз.
3. Кірді машинадан шығарып, жүктегіш люк есігін жабыңыз. Кейін машина келесі жууға дайын болады.

### **5.17. Машинаның «Күту режимінің» ерекшеліктері**

Егер машинаны батырма қосқышымен қосқаннан кейін ешқандай бағдарлама іске қосылмаса немесе таңдау сатысында басқа рәсім орындалмаса немесе сіз таңдаған бағдарлама аяқталғаннан кейін екі минут ішінде ешқандай әрекет жасалмаса, машина автоматты түрде қуат үнемдеу режиміне өтеді. Бұл ретте, индикаторлардың жарықтылығы азаяды. Бұдан басқа, егер машинаның дисплейінде бағдарламаның орындалу ұзақтығы бейнеленсе, ол сөнеді. Бағдарламаны таңдау тұтқасын бұрап немесе кез-келген түймені басқаннан кейін индикаторлар мен дисплейдің алдыңғы күйі қалпына келеді. Энергияны үнемдеу режимінен шыққан кезде жасалатын теңшелімдер өзгеруі мүмкін. Бағдарламаны іске қоспас бұрын, ағымдағы теңшелімдердің дұрыстығына көз жеткізіңіз. Қажет болса, осы теңшелімдерді қайта орнатыңыз. Бұл ақаулық болып табылмайды.

### 6.1. Жуу құралдары таратқышын тазалау

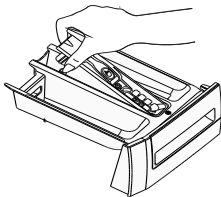

Жуу құралдарының таратқышын мезгілімен (әрбір 4-5 жуу циклынан кейін) тазалап отырыңыз, кір жуу ұнтағының қалдықтары жинақталмайтындай етіп тазалаңыз.

**i** Егер кондиционерге арналған бөлімшеде қалыпты көлемнен асатын су мен кондиционерлеу құралы жинала бастаса, сифонды тазалаңыз.

1. Жуу құралдарының таратқышын және сифонды раковинадағы жылы судың мол мөлшерімен жуып жіберіңіз. Таратқышты тазалағанда қорғаныш қолғаптарын киіңіз немесе жуу құралдарының қалдықтарына жанаспау үшін арнайы қылшақты қолданыңыз.

2. Тазалағаннан кейін сифонды орнына қойыңыз және оның алдыңғы бөлігін стопор тілі бекігендей етіп төмен қарай сырғытыңыз.

### 6.2. Жүктеу люгінің есігі ме барабанды тазалау

Уақыт өте келе машинада кондиционердің, жуу құралдарының және ластанудың қалдықтары жиналуы мүмкін, бұл жағымсыз иіс шығарып, кір жуу сапасын төмендетеді. Мұндай мәселелерді болдырмау үшін «Барабанды тазалау» бағдарламасын пайдаланыңыз. Егер осы модельде «Барабанды тазалау» бағдарламасы қарастырылмаған болса, «Су қосу» немесе «Қосымша шаю» функциясы бар «Мақта-90» бағдарламасын іске қосыңыз. Бұл бағдарламаны іске қосқан кезде машинаға киім-кешек жүктелмейді. Бағдарламаны іске қосар алдында жуу құралын салыңыз (2 бөлім). Бағдарлама аяқталғаннан кейін тығыздағыш манжетті ішінен таза матамен сүртіңіз.

**i** Барабанды әр 2 ай сайын тазалау керек.



Кір жуғыш машиналарға арналған жуу құралдарын ғана пайдаланыңыз.

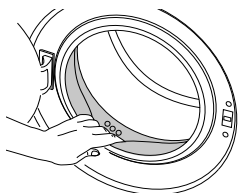

Әрбір кір жуудан кейін барабанды бөгде заттардың бар-жоғына тексеріңіз.

Егер суретте көрсетілген тесіктер бұғатталса, оларды тіс тазалағышпен тазалаңыз.

**i** Барабанда бөгде металл заттардың болуы тот дақтарының пайда болуына әкеледі. Барабанның бетін тазалау үшін тот баспайтын болатты тазалауға арналған құралдарды пайдаланыңыз. Ешбір жағдайда металл немесе сым жөкелерін пайдаланбаңыз.



**ЕСКЕРТУ:** Ешбір жағдайда қатты губкаларды немесе абразивті материалдарды пайдаланбаңыз. Бұл боялған және пластмасса бөлшектерін зақымдауы мүмкін.

### 6.3. Корпусты және басқару панелін тазалау

Машинаның корпусын сабын ерітіндісімен немесе жұмсақ жуу құралымен жуыңыз және жұмсақ матамен құрғатып сүртіңіз.

Басқару панелін тазалау үшін тек жұмсақ дымқыл матаны пайдаланыңыз.

### 6.4. Кіріс сүзгілерін тазалау

Сүзгілер машинаның артқы жағындағы су құятын саңылаулардың ұштарында және су шүмектеріне қосылатын су құятын түтіктердің ұштарында орналасқан. Бұл сүзгілер кір жуғыш машинаға сантехникадан келетін бөгде заттар мен кірдің түсуіне жол бермейді. Сүзгілер ластанған сайын тазалануы керек.

## 6 Қызмет көрсету және тазалау

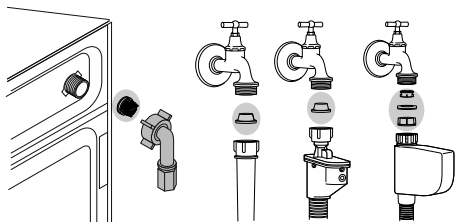

1. Крандарды жабыңдар.
2. Енгізу келте құбырларындағы сүзгілерге қол жеткізу үшін құю шлангыларындағы гайкаларды шешіп алыңыз. Оларды сәйкес келетін қылшақпен тазалап жіберіңіз. Егер сүзгілер қатты ластанған болса, оларды тістеуікпен шығарып, тазалау керек.
3. Сүзгілерді құю шлангыларының түзу ұштарынан төсемдермен бірге алып шығыңыз және су ағыны астында мұқият жуып жіберіңіз.

4. Төсемдер мен сүзгілерді кері ретпен ұқыптап орнатыңыз, құю шлангасын гайкамен қысып қолмен жалғаңыз.

### 6.5. Қалдық суды ағызу және сорғы сүзгісін тазарту

Кір жуу машинасы су ағызу кезінде қатты заттардың (түймелер, монеталар, мата талшықтары және т.б.) сорғының қанатшасына түсуін болдырмайтын сүзгімен жүйесімен жабдықталған. Бұл суды кедергісіз ағызуды қамтамасыз етеді және сорғының қызмет ету мерзімін ұзартуға мүмкіндік береді.

Егер ағызу қалыпты орындалмаса, сорғы сүзгісі бітелген. Сүзгіні ластануына қарай, бірақ кемінде 3 айда бір рет тазалап отыру керек. Сорғы сүзгісін тазартар алдында суды ағызып тастау қажет. Бұдан басқа, тасымалдау алдында (мысалы, басқа пәтерге көшкен кезде) немесе су қату қаупі бар жағдайда машинадан суды.



**ЕСКЕРТУ:** Егер бұйым ұзақ уақыт бойы пайдаланылмаса, кранды жабыңыз, беру шлангысын ажыратып, қатып қалуды болдырмау үшін машинадан суды ағызыңыз.

**ЕСКЕРТУ:** Әрбір қолданғаннан кейін бұйымға су беру шлангысының кранын жабу керек.

### Суды ағызу және лас сүзгіні тазалау үшін келесі әрекеттерді орындаңыз:

1. Машинаны электр желісінен ажыратыңыз (ашаны розеткадан суырыңыз).



**ЕСКЕРТУ:** Машинадағы су температурасы 90°С-ге дейін жетуі мүмкін. Күйікті болдырмау үшін сүзгіні тазалауды тек машинадағы су суығаннан кейін ғана жүргізу керек.



2. Сүзгінің қақпағын ашыңыз.

3. Кейбір модельдер апаттық су ағызу шлангысымен жабдықталған. Машинадағы суды ағызу үшін, төменде сипатталған әрекеттерді орындаңыз..



**ПРЕДУПРЕЖДЕНИЕ.** Наличие посторонних предметов в фильтре насоса может привести к повреждению машины или к **сильному шуму** во время работы. Пожалуйста, проверьте и очистите ваш фильтр насоса!

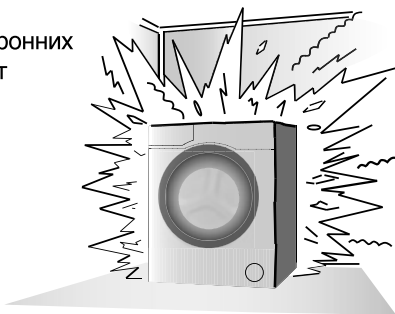

## 6 Қызмет көрсету және тазалау

**Апаттық ағызу шлангысымен жабдықталған модельдердегі суды ағызу:**

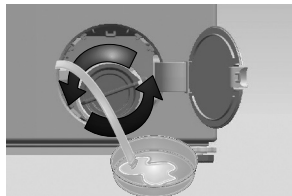

- a. Апаттық ағызу шлангысын бөліктен шығарыңыз.
- b. Шлангының соңына сыйымды сыйымдылық қойыңыз. Шлангының соңындағы тығынды алып тастаңыз және суды ағызыңыз. Ыдыс толған кезде шлангыны тығынымен жабыңыз. Ыдыстан суды төгіңіз және су толығымен машинадан ағызылып біткенше, жоғарыда сипатталған процедураны қайталаңыз.

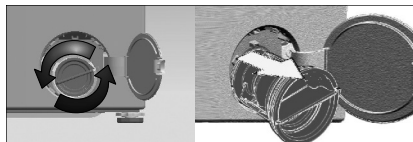

- c. Ағызу аяқталғаннан кейін шлангыны тығынмен жабыңыз және оны орнына салыңыз.
- d. Сорғының сүзгісін бұрыңыз және оны шығарып алыңыз

**Апаттық ағызу шлангысымен жабдықталмаған модельдердегі суды ағызу:**



- a. Сүзгінің алдына суды ағызуға арналған сыйымды ыдыс қойыңыз.

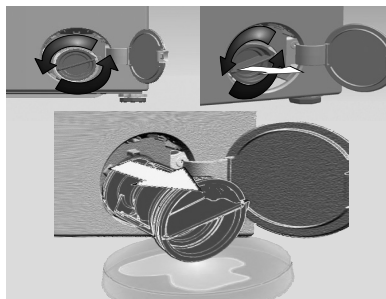

- b. Су аққанға дейін сорғы сүзгісін сағат тіліне қарсы аздап бұрып отырыңыз. Сүзгі алдында орнатылған ыдысқа суды ағызып алыңыз. Төгілген суды жинап алу үшін әрқашан шүберекті дайын ұстаңыз.
- c. Су ағып біткенде, сүзгіні толығымен бұрап шығарыңыз және оны машинадан алып шығыңыз.

4. Сүзгінің ішкі бөлігін және сорғы қанатшасының айналасындағы кеңістікті қоқыс пен талшықтардан тазартыңыз.

5. Сүзгіні орнына салыңыз.

## 7 Ақаулықтарды жою

### Бағдарламаны іске қосу немесе таңдау мүмкін емес.

- Кір жуғыш машина су немесе электр энергиясын берудің бұзылуынан (мысалы, желідегі кернеудің төмендеуі, су қысымы және т.б.) өзін-өзі қорғау режиміне ауыстырылды.>>> Бағдарламаны болдырмау үшін, бағдарламаны таңдау тұтқасын басқа бағдарламаға сәйкес күйге бұрыңыз. Бұрын таңдалған бағдарлама жойылады. («Бағдарламаны жою» бөлімін қараңыз).

### Машинада су бар.

- Кір жуғыш машинада дайындаушы-кәсіпорында сапаны бақылау процесінде пайдаланылған біраз су қалуы мүмкін. >>> Бұл ақаулық емес және машина үшін қауіп төндірмейді.

### Машина түбінен су ағады.

- Сорғының шлангысы мен сүзгісін тексеріңіз: >>> Құю шлангаларындағы төсемдердің герметикалығын тексеріңіз. Шлангыны су құбыры кранына тығыздап қосыңыз
- Мүмкін сорғы сүзгісі толық жабық емес. >>> Сорғы сүзгісінің толық жабылғанын тексеріңіз.

### Машинаға су ақпайды

- Су құбыры краны жабылған. >>> Крандарды ашыңыз.
- Құю шлангысының майысуы. >>> Шлангыны түзетіңіз
- Су беру келте құбырының сүзгісі бітеліп қалды. >>> Сүзгіні тазалаңыз.
- Жүктеу люгінің есігі сәл ашық. >>> Жүктеу люгінің есігін жабыңыз.

### Машинадан су ағызылмайды.

- Ағызу шлангы бітелген немесе бұралып қалған. >>> Шлангыны тазалаңыз немесе түзетіңіз.
- Сорғының сүзгісі қоқыстанған. >>> Сорғы сүзгісін тазалаңыз.

### Машина қатты дірілдейді немесе шулайды.

- Машина орнықсыз тұр. >>> Машинаны орнықтыру үшін аяқшаларын реттеңіз.
- Сорғы сүзгісіне бөгде зат түсті. >>> Сорғы сүзгісін тазалаңыз.
- Тасымалдау сақтандырғыш болттары шешілмеген. >>> Тасымалдау сақтандырғыш болттарын жойыңыз.
- Тым аз киім-кешек жүктелген. >>> Машинаға көбірек киім-кешек жүктеңіз.
- Тым көп киім-кешек жүктелген. >>> Машинадан киім-кешектің біраз бөлігін алып тастаңыз немесе оны қолмен біркелкі таратыңыз.
- Машина қисайып тұр, өйткені аяқша астына бөгде зат түскен. >>> Машина түзу тұрмауының себебін, астында бөгде заттың болмауын тексеріңіз.

### Машина бағдарлама іске қосылғаннан кейін көп ұзамай тоқтады.

- Кір жуғыш машина желіде кернеудің төмендеуіне байланысты уақытша тоқтатылуы мүмкін. >>> Қалыпты кернеу қалпына келтірілгеннен кейін ол жұмысты қайта бастайды.

### Машинаға құйылатын су бірден ағызылады.

- Ағызу шлангысы тым төмен орнатылған. >>> Пайдалану нұсқаулығында сипатталғандай, ағызу шлангысын қосыңыз.

### Жуу кезінде машинадағы су көрінбейді.

- Сырттан кір жуғыш машинада су деңгейі көрінбейді. Бұл ақаулық болып табылмайды.

### Жүктеу люгінің есігі ашылмайды.

- Есіктің құлпы бұғатталған, себебі машинада су бар. >>> Суды ағызу үшін «Ағызу» немесе «Сығу» бағдарламасын іске қосыңыз.
- Машина суды қыздырып жатыр немесе сығу циклын орындап жатыр. >>> Бағдарламаны аяқтауды күтіңіз.
- Балалардан бұғаттау қосылған. Есік құлпы бағдарлама аяқталғаннан кейін бірнеше минуттан кейін бұғаттан шығады. >>> Есіктің құлпы бұғаттан шыққанға дейін, бірнеше минут күтіңіз.

## 7 Ақаулықтарды жою

### **Кір жуу сапасы төмен: киім-кешектің кірі ашылмайды, және онда дақтар қалады. (\*\*)**

- Жуу құралының мөлшері жеткіліксіз. >>> Киім-кешектің түріне сәйкес ұсынылған мөлшерде жуу құралын пайдаланыңыз.
- Тым көп киім-кешек жүктелген. >>> Машинаны шамадан тыс жүктемеңіз. «Бағдарламаларды сипаттау» кестесіндегі ұсыныстарға сәйкес киім-кешек санын жүктеңіз.
- Бағдарлама мен температура дұрыс таңдалмаған. >>> Киім-кешектің түріне сәйкес жуу бағдарламасы мен температурасын таңдаңыз.
- Жарамайтын жуу құралы. >>> Кір жуғыш машиналарға арналған жоғары сапалы жуу құралдарын пайдаланыңыз.
- Жуу құралы таратқыштың тиісті бөлімшесіне жүктелмеген. >>> Жуу құралын таратқыштың тиісті бөлімшесіне салыңыз. Кір жуу ұнтағы мен ағартқышты араластырмаңыз.

### **Кір жуу сапасы төмен: Киім-кешекте майлы дақтар қалады. (\*\*)**

- Барабан ұзақ уақыт тазартылмаған. >>> Барабанды мезгілімен тазартып отырыңыз. Тазарту бойынша нұсқаулықты б.2. қараңыз.

### **Кір жуу сапасы төмен: киім-кешектің жағымсыз иісі бар. (\*\*)**

- Үнемі төмен температурада жуу нәтижесінде және/немесе қысқа бағдарламаларды қолданғанда барабанда жағымсыз иіс шығаратын бактериялар қабаты жиналады. >>> Кір жуып болғаннан кейін жуу құралдары таратқышын және жүктеу люгінің есігін ашық қалдырыңыз. Осылайша, машина ішінде бактериялардың өсуі үшін қолайлы ылғалды орта пайда бола алмайды.

### **Түрлі-түсті киім-кешек өңіп кетеді. (\*\*)**

- Тым көп киім-кешек жүктелген. >>> Машинаны шамадан тыс жүктемеңіз.
- Жуу құралы дымқылданған. >>> Жуу құралдарын жабық тарада құрғақ салқын жерде сақтаңыз.
- Жуу температурасы тым жоғары. >>> Кір жуу бағдарламасын және температурасын киімнің түрі мен ластану деңгейіне сәйкес таңдаңыз.

### **Машина киім-кешекті нашар шаяды.**

- Шаю сапасы қолданылған ұнтақтың мөлшеріне, маркасына және сақталу жағдайына байланысты. >>> Осы киім-кешек түріне арналған кір жуғыш машиналардың жуу құралдарын пайдаланыңыз. Жуу құралдарын жабық тарада құрғақ салқын жерде сақтаңыз.
- Жуу құралы таратқыштың тиісті бөлімшесіне жүктелмеген. >>> Егер жібіту пайдаланылмаса да, жуу құралын жібіту бөліміне жүктесе, машина бұл құралды шаю немесе кондиционерді қолдану кезінде алып кетуі мүмкін. Жуу құралын тиісті таратқыш бөлімшесіне салыңыз.
- Сорғының сүзгісі қоқыстанған. >>> Сүзгіні тексеріңіз.
- Су ағызу шлангасы қысылып қалған. >>> Ағызу шлангасын тексеріңіз.

### **Жуғаннан кейін киім-кешек қатты болып қалды. (\*\*)**

- Жуу құралының мөлшері жеткіліксіз. >>> Кермек суда кір жуғанда жуу құралының мөлшері жеткіліксіз болғанда, киім-кешек уақыт өте келе қатты бола бастайды. Судың кермектілігі деңгейіне сәйкес жуу құралының қажетті мөлшерін пайдаланыңыз.
- Жуу құралы таратқыштың тиісті бөлімшесіне жүктелмеген. >>> Егер жібіту пайдаланылмаса да, жуу құралын жібіту бөліміне жүктесе, машина бұл құралды шаю немесе кондиционерді қолдану кезінде алып кетуі мүмкін. Жуу құралын тиісті таратқыш бөлімшесіне салыңыз.
- Жуу құралы кондиционермен араласуы мүмкін. >>> Кондиционерді жуу құралымен араластырмаңыз. Таратқышты ыстық сумен жуып, тазалаңыз.

### **Киім-кешекте кондиционердің иісі жоқ. (\*\*)**

- Жуу құралы таратқыштың тиісті бөлімшесіне жүктелмеген. >>> Егер жібіту пайдаланылмаса да, жуу құралын жібіту бөліміне жүктесе, машина бұл құралды шаю немесе кондиционерді қолдану кезінде алып кетуі мүмкін. Таратқышты ыстық сумен жуып, тазалаңыз. Жуу құралын тиісті таратқыш бөлімшесіне салыңыз.
- Жуу құралы кондиционермен араласуы мүмкін. >>> Кондиционерді жуу құралымен араластырмаңыз. Таратқышты ыстық сумен жуып, тазалаңыз.

## 7 Ақаулықтарды жою

### Жуу құралдары таратқышында жуу құралдарының қалдықтары. (\*\*)

- Жуу құралы ылғалды таратқышқа жүктелген. >>> Жуу құралын жүктер алдында таратқышты құрғатып сүртіңіз.
- Жуу құралы дымқылданған. >>> Жуу құралдарын жабық тарада құрғақ салқын жерде сақтаңыз.
- Су қысымы әлсіз. >>> Судың қысымын тексеріңіз.
- Жібіту үшін су алынған кезде, негізгі кір жуу бөлімшесіндегі жуу құралы суланған. Жуу құралдарын тарату бөліміндегі тесіктер бітеліп қалды. >>> Қажет болса, осы тесіктерді тазалаңыз.
- Жуу құралдарын тарату клапандарымен Проблема. >>> Фирмалық сервис орталығына жүгініңіз.
- Жуу құралы кондиционермен араласуы мүмкін. >>> Кондиционерді жуу құралымен араластырмаңыз. Таратқышты ыстық сумен жуып, тазалаңыз.
- Барабан ұзақ уақыт тазартылмаған. >>> Барабанды мезгілімен тазартып отырыңыз. Тазарту бойынша нұсқаулықты 6.2. қараңыз.

### Кір жуудан кейін жуу құралы қалып қойды. (\*\*)

- Тым көп киім-кешек жүктелген. >>> Машинаны шамадан тыс жүктемеңіз.
- Бағдарлама мен температура дұрыс таңдалмаған. >>> Киім-кешектің түріне сәйкес жуу бағдарламасы мен температурасын таңдаңыз.
- Жарамайтын жуу құралы. >>> Киім-кешектің түріне сәйкес жуу құралын таңдаңыз.

### Жоғары көбіктүзілім. (\*\*)

- Жуу құралы кір жуғыш машина-автоматтарда пайдалануға жарамсыз. >>> Кір жуғыш машиналарға арналған жуу құралдарын пайдаланыңыз.
- Жуу құралы тым көп. >>> Жуу құралының қажетті мөлшерін ғана пайдаланыңыз.
- Жуу құралы келіспейтін жағдайда сақталған. >>> Жуу құралдарын абық және құрғақ жерде сақтаңыз. Оларды температурасы жоғары жерлерде сақтамаңыз.
- Құрылымы ұяшықты кейбір маталарды жуғанда, мысалы, тюль перделері мол көбік түзеді. >>> Мұндай түрдегі киім-кешектерге жуу құралының аз мөлшерін пайдаланыңыз.
- Жуу құралы таратқыштың тиісті бөлімшесіне жүктелмеген. >>> Жуу құралын таратқыштың тиісті бөлімшесіне салыңыз.
- Кондиционер уақытынан бұрын қолданылады. >>> Жуу құралдарын тарату клапандарымен қиындықтар туындауы мүмкін. Фирмалық сервис орталығына жүгініңіз.

### Жуу құралын таратқышынан көбік шығып жатыр.

- Жуу құралы тым көп. >>> 1 ас қасық кондиционерді 0,5 литр суға араластырыңыз және жуу құралын тарақтыштың негізгі кір жуу бөліміне құйыңыз.
- Киім кешекті жүктеу нормаларын ескере отырып, жуу бағдарламаларына сәйкес жуу құралдарын пайдаланыңыз («Энергияны тұтыну және бағдарламаларды таңдау кестесі» қара.). Дақ кетіргіш, ағартқыштар және т.б. осы сияқты қосымша құралдарды пайдаланған кезде жуу құралының мөлшерін азайту керек.

### Бағдарлама аяқталғаннан кейін киім-кешек дымқыл күйінде қалады. (\*)

- Мүмкін, жуу құралының артық мөлшеріне байланысты көп көбік пайда болды да көбік түзілімін бақылаудың автоматты жүйесі іске қосылды. >>> Ұсынылған жуу құралын пайдаланыңыз.

\* Егер барабандағы киім-кешек біркелкі бөлінбеген болса, машинаның өзі мен қоршаған заттардың зақымдануын болдырмау үшін машина сығуға ауыстырылмайды. Киім-кешекті біркелкі етіп бөліп, сығуды қайта қосу керек.

\*\* Барабанды мезгілімен тазалау жүргізілмеуі мүмкін. >>> Барабанды мезгілімен тазалап отырыңыз. 6.2 қараңыз.



ЕСКЕРТУ. Егер осы ұсыныстар арқылы қиындықтарды шешу мүмкін болмаса, фирмалық сервис орталығына жүгініңіз. Ақаулы бұйымды өздігінен жөндеуге тырыспаңыз.



## Уважаемый покупатель!

Благодарим Вас за выбор изделия торговой марки **«beko»**.  
Настоящие условия гарантии действительны на территории России, **если иные условия не установлены действующим законодательством**.

1. Изготовитель устанавливает на изделие гарантийный срок 2 (два) года со дня передачи Потребителю. Срок службы бытовой техники **«beko»** при соблюдении правил эксплуатации применения ее в бытовых целях составляет 10 (десять) лет.
2. Гарантия распространяется на изделия, используемые только для личных, семейных, домашних нужд, а так же нужд, не связанных с осуществлением предпринимательской деятельности.
3. Сохраняйте гарантийный документ, чек на проданное изделие и квитанцию на услуги по его установке (доставке), доработке водяных и электрических внутриквартирных коммуникаций, а также любые другие документы, относящиеся к гарантийному или техническому обслуживанию изделия.
4. Гарантийный срок на запчасти,замененные в течении гарантийного срока, составляет 6 (шесть) месяцев.
5. Любые претензии по качеству изделия рассматриваются только после предварительной проверки качества изделия представителем сервисного центра **«beko»**.
6. Изготовитель не несет какой-либо ответственности за любой возможный ущерб, нанесенный потребителю, в случае не соблюдения последним требований Изготовителя, указанных в данном гарантийном документе и инструкции по эксплуатации.
7. Прежде чем вызвать специалиста сервисного центра **«beko»**, внимательно прочитайте инструкцию по эксплуатации изделия. Если не удастся самостоятельно устранить неисправность, обратитесь в нашу сервисную службу на горячую линию по тел. **8-800-200-23-56** (Звонок бесплатный на всей территории России), наши специалисты постараются найти соответствующее решение, чтобы избежать не нужного вызова технического специалиста. При вызове специалиста сервисной службы обязательно укажите номер модели изделия и заводской серийный номер вашего изделия.  
Эти данные можно найти на этикетке у загрузочного люка:

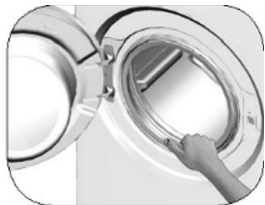

Дата производства включена в серийный номер продукта, указанный на этикетке, расположенной на продукте, а именно: первые две цифры серийного номера обозначают год производства, а последние две - месяц. Например, «20-100001-02» обозначает, что продукт произведен в феврале 2020 года.

Положитесь на компетентность производителя. Это гарантирует квалифицированно выполненный ремонт специалистами по эксплуатации, обслуживанию, ремонту и установке оборудования с использованием оригинальных запчастей.



## **Настоящая гарантия не распространяется на следующие случаи:**

1. Не соблюдения требований Изготовителя, указанных в гарантийном документе;
2. Не соблюдения Потребителем правил установки, подключения, эксплуатации, хранения или транспортировки изделия, указанных в инструкции по эксплуатации;
3. Ремонта не уполномоченными на то лицами, если такой ремонт повлеч за собой отказ изделия;
4. Разборки изделия, изменения конструкции и других вмешательств, непредусмотренных инструкцией по эксплуатации;
5. Неисправностей и повреждений, вызванных экстремальными условиями и действием непреодолимой силы( пожар, стихийные бедствия, ит.д.);
6. Повреждений техники или нарушений ее нормальной работы, вызванных животными или насекомыми;
7. Повреждений техники или нарушений ее нормальной работы, вызванных сверхнормативными отклонениями параметров сети электро-, газо-, или водоснабжения от номинальных значений;
8. Использования изделия для предпринимательской деятельности и/или в непредусмотренных целях;
9. Образования на нагревательных элементах избыточного слоя накипи (при повышенной жесткости воды необходима обработка соответствующими составами);
10. Попадания во внутренние рабочие объемы изделия посторонних предметов, мелких деталей одежды или остатков пищи;
11. Механических Повреждениях изделия Потребителем (царапины, трещины, сколы ит.п.);
12. Потери товарного вида вследствие воздействия на изделие химических веществ;
13. Термических и других подобных повреждениях, которые возникли в процессе эксплуатации;
14. Изделия со снятыми, измененными или нечитаемыми оригинальными серийными номерами. Для проверки наличия гарантии необходим номер модели и серийный номер, в составе которого указана дата производства.



Действует только на территории РФ / Valid for Russian Federation only

# beko

## ГАРАНТИЯ 2 ГОДА

Адрес: 109004, Россия, Москва, ул. Станиславского д.21, стр.1

<http://www.beko.ru>

Телефон горячей линии 8-800-200-23-56 (Звонок бесплатный на всей территории России)

### Гарантийный талон серия **RUS** №

Модель ..... Серийный номер .....

Дата продажи .....

Компания .....

Подпись продавца .....

ПЕЧАТЬ

Дата установки .....

Компания .....

Подпись мастера .....

ПЕЧАТЬ

Покупатель ..... Телефон .....

*Фамилия, Имя, Отчество*

Изделие получено в полной комплектации,  
проверялось в присутствии покупателя.

Покупатель с условиями гарантии ознакомлен. ....

*Подпись Покупателя*



**Отрывные купоны гарантийного талона являются средством отчетности о выполнении сервисным центром гарантийных работ. Купон изымается из гарантийного талона после удовлетворения Ваших претензий.**

# beko

серия **RUS** №

Дата продажи .....

.....

ПЕЧАТЬ  
МАГАЗИНА

# 3

**ГАРАНТИЯ  
2 ГОДА**

# beko

серия **RUS** №

Дата продажи .....

.....

ПЕЧАТЬ  
МАГАЗИНА

# 2

**ГАРАНТИЯ  
2 ГОДА**

# beko

серия **RUS** №

Дата продажи .....

.....

ПЕЧАТЬ  
МАГАЗИНА

# 1

**ГАРАНТИЯ  
2 ГОДА**