

Vgrajena kuhalna plošča

Navodila za uporabo

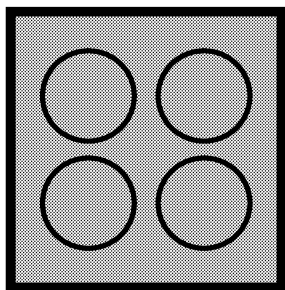

HIC 64402 X

SL | RU | ET

185.9101.80/R.AC/05.06.2017/5-4

Najprej preberite ta priročnik za uporabo.

Spoštovani kupec,

Hvala, da ste se odločili za izdelek znamke Beko. Upamo, da boste z izdelkom, ki je bil proizveden z najsodobnejšo tehnologijo visoke kakovosti, dosegli najboljše rezultate. Zato pred uporabo izdelka pozorno preberite celoten priročnik za uporabo in vse ostale priložene dokumente ter jih shranite za uporabo v prihodnje. V primeru, da napravo posredujete naprej, priložite tudi priročnik za uporabo. Upoštevajte vsa opozorila in informacije v priročniku za uporabo.

Priročnik za uporabo se lahko nanaša tudi na druge modele. Razlike med modeli so navedene v priročniku.

Pomen simbolov

V priročniku za uporabo se pojavijo naslednji simboli:

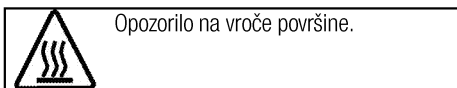
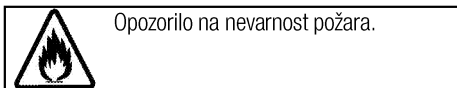
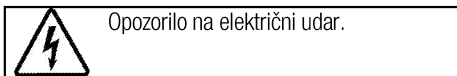
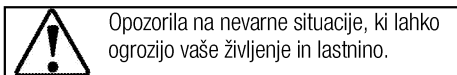
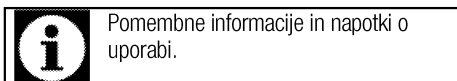

Arçelik A.Ş.
Karaağaç caddesi No:2-6
34445 Sütlüce/Istanbul/TURKEY
Made in TURKEY



This product was manufactured using the latest technology in environmentally friendly conditions.

1 Pomembna navodila in opozorila za varnost in okolje 4

Splošna varnost	4
Električna varnost	4
Varnost izdelka	5
Namen uporabe	6
Varnost otrok	6
Ostranjevanje stare naprave	7
Odstranjevanje embalaže	7

2 Splošne informacije 8

Pregled	8
Tehnične specifikacije	8

3 Inštalacija 9

Pred namestitvijo	9
Namestitev in priključitev	9
Odstranjevanje stare naprave	11

4 Priprave 12

Nasveti za varčevanje z električno energijo	12
Prva uporaba	12
Prvo čiščenje izdelka	12

5 Uporaba plošče 13

Splošne informacije o kuhanju	13
Uporaba plošč	13
Nadzorna plošča	14

6 Vzdrževanje in čiščenje 20

Splošne informacije	20
Čiščenje plošče	20

7 Odpravljanje težav 21

1 Pomembna navodila in opozorila za varnost in okolje

To poglavje vsebuje varnostna navodila, s katerimi boste preprečili nevarnosti telesnih poškodb in poškodb lastnine. Neupoštevanje teh navodil bo razveljavilo vse garancije.

Splošna varnost

- Otroci, stari 8 let ali več in osebe z zmanjšanimi fizičnimi, senzornimi ali duševnimi sposobnostmi, brez izkušenj ali znanja lahko napravo uporabljajo, samo če jih nadzoruje ali jih je o varni uporabi naprave in z njo povezanimi nevarnostmi poučila oseba, ki je odgovorna za njihovo varnost.

Otroci naj se ne igrajo z napravo.

Otroci naj naprave ne čistijo in vzdržujejo brez nadzora.

- Te naprave naj ne uporabljajo osebe (vključno z otroki) z zmanjšanimi telesnimi, čutnimi ali duševnimi sposobnostmi, brez izkušenj ali znanja, razen če so pod nadzorom ali pa so prejele navodila za uporabo.

Da preprečite igranje otrok z napravo, naj bodo ti pod nadzorom.

- Če izdelek predate drugi osebi za namene osebne uporabe ali uporabe iz druge roke, ji predajte tudi priročnik za uporabo, oznake

izdelka in drugo ustrezno dokumentacijo ter dele.

- Namestitvev in popravila sme opravljati samo pooblaščen serviser. Proizvajalec ni odgovoren za poškodbe, ki nastanejo zaradi poseganja nepooblaščenih oseb in lahko razveljavijo garancijo. Pred namestitvijo pozorno preberite navodila.
- Naprave ne upravljajte, če je okvarjena ali ima kakršnekoli vidne poškodbe.
- Po vsaki uporabi se prepričajte, da so gumbi za funkcije izdelka izklopljeni.

Električna varnost

- Če je na izdelku napaka, ga ne smete uporabljati, razen če ga popravi pooblaščen servisna služba. Nevarnost električnega udara!
- Izdelek priključite samo na ozemljeno vtičnico/napeljavo z napetostjo in zaščito, kot je določeno v poglavju "Tehnične specifikacije". Ozemljitev naj namesti usposobljen električar, ko uporabljate napravo z ali brez transformatorja. Naše podjetje ni odgovorno za kakršne koli težave, nastale zaradi izdelka, ki ni

ozemljen v skladu z lokalnimi predpisi.

- Izdelka nikoli ne perite tako, da bi po njem pršili ali polivali vodo! Nevarnost električnega udara!
- Izdelek je treba med nameščanjem, vzdrževanjem, čiščenjem in popravlom odklopiti.
- Če je napajalni kabel izdelka poškodovan, ga mora proizvajalec, serviser ali podobno usposobljena oseba zamenjati, da ne pride do nevarnosti.
- Uporabljajte samo priključni kabel, določen v poglavju "Tehnične specifikacije".
- Naprava mora biti nameščena tako, da jo je mogoče popolnoma odklopiti z električnega omrežja. Odklop je treba izvesti tako, da izvlečete vtič, ali s pomočjo stikala, vgrajenega v fiksno električno napeljavo, v skladu z gradbenimi predpisi.
- Vsa dela na električni opremi in sistemih sme opravljati samo pooblaščen strokovno osebje.
- V primeru okvar izklopite napravo in jo izključite iz napajanja. Zato izklopite varovalko doma.
- Prepričajte se, ali zmogljivost varovalke ustreza napravi.

Varnost izdelka

- **OPOZORILO:** Naprava in dostopni deli se med uporabo segrejejo. Previdno, ne dotikajte se segrelih

elementov. Preprečite dostop otrokom, mlajšim od 8 let, oziroma otroke v bližini naprave stalno nadzorujte.

- Naprave ne uporabljajte, če je vaša presoja ali koordinacija zmanjšana zaradi vpliva alkohola in/ali drog.
- Ko v jedeh uporabljate alkoholne pijače, bodite zelo pozorni. Alkohol pri visokih temperaturah izhlapi in lahko povzroči požar, saj se lahko ob stiku z vročimi površinami vname.
- V bližino naprave ne postavljajte vnetljivih materialov, saj se stranice med uporabo lahko segrejejo.
- Ne blokirajte zračnih odprtin.
- Za čiščenje naprave ne uporabljajte parnih čistilnikov, saj lahko povzročijo električni udar.
- **OPOZORILO:** Nenadzorovano kuhanje na plošči z maščobo ali oljem, je nevarno in lahko povzroči ogenj. Ognja NIKOLI ne poskušajte pogasiti z vodo, temveč izklopite napravo in plamene pokrijte npr. s pokrovom ali požarno odejo.
- **POZOR:** Postopek peke je treba nadzorovati. Kratkoročni postopek peke je treba nenehno nadzorovati.

- **OPOZORILO:** Nevarnost požara: Na kuhalni površini ne shranjujte predmetov.
- **OPOZORILO:** Če je površina počena, izklopite napravo, da preprečite nevarnost električnega udara.
- Če se steklo grelne plošče zlomi: Nemudoma izklopite vse grelnike in vse električne grelne elemente ter napravo izklopite iz napajanja. Ne dotikajte se površine naprave. Naprave ne uporabljajte.
- Naprave ne morete upravljati z zunanjim časovnikom ali ločenim sistemom za daljinsko upravljanje.
- Parni tlak, ki nastane zaradi vlage na površini plošče ali na dnu lonca, lahko povzroči, da se lonec premakne. Zato se prepričajte, da sta površina pečice in dno loncev vedno suha.
- **OPOZORILO:** Uporabljajte samo zaščite za ploščo, ki jih je zasnoval proizvajalec naprave za kuhanje ali, ki jo je proizvajalec naprave v navodilih označil kot primerno ali zaščite za plošče, ki so vključene v napravo. Uporaba neprimernih zaščit lahko povzroči nesreče.

Za požarno zanesljivost naprave;

- Prepričajte se, da je vtič priključen v vtičnico, da ne pride do nastanka isker.

- Ne uporabljajte poškodovanega ali prerezanega kabla ali podaljševalnih kablov, temveč uporabljajte samo originalni kabel.
- Prepričajte se, da na vtičnici, na katero je priključena naprava, ni tekočine ali vlage.

Namen uporabe

- Naprava je namenjena uporabi v gospodinjstvu. Uporaba v komercialne namene ni dovoljena.
- **POZOR:** Naprava je namenjena le kuhanju. Ne uporabljajte je v druge namene kot na primer gretje.
- Proizvajalec ne odgovarja za škodo nastalo zaradi neustreznega namena uporabe ali nepravilne uporabe.

Varnost otrok

- **OPOZORILO:** Dostopni deli se lahko med uporabo segrejejo. Otroci naj se ji zato ne približujejo.
- Embalažni material je lahko nevaren za otroke. Otroci naj se embalažnemu materialu ne približujejo. Vse dele embalažnega materiala odstranite v skladu z okoljskimi standardi.
- Električne naprave so nevarne za otroke. Otroci naj se ne približujejo napravi med njenim delovanjem in ne dovolite, da bi se igrali z njo.

- Nad napravo ni dovoljeno hraniti predmetov, po katerih lahko sežejo otroci.

Ostranjevanje stare naprave

Skladnost z direktivo OEE0 in odstranjevanjem odpadnih izdelkov:



Izdelek je v skladu z direktivo EU OEE0 (2012/19/EU).

Izdelek vsebuje simbol za razvrstitev odpadne električne in elektronske opreme (OEE0).

Izdelek je bil izdelan z visokokakovostnimi sestavnimi deli in materiali, ki jih je mogoče ponovno uporabiti in so primerni za recikliranje. Odsluženega odpadnega izdelka ne odlagajte z običajnimi gospodinjskimi in drugimi odpadki. Odnosite ga na center za zbiranje in recikliranje električne in elektronske opreme. Za informacije o teh centrih za zbiranje se obrnite na lokalne oblasti.

Skladnost z direktivo RoHS:

Izdelek, ki ste ga kupili, je v skladu z direktivo EU RoHS (2011/65/EU). Ne vsebuje škodljivih in prepovedanih materialov, ki so navedeni v direktivi.

Odstranjevanje embalaže

- Embalaža je nevarna za otroke. Embalažo hranite na varnem, stran od otrok. Embalažni material izdelka sestoji iz reciklažnih materialov. Odstranite jih v skladu s pravili za odstranjevanje reciklažnih odpadkov. Ne odstranjujte jih z običajnimi gospodinjskimi odpadki.

2 Splošne informacije

Pregled

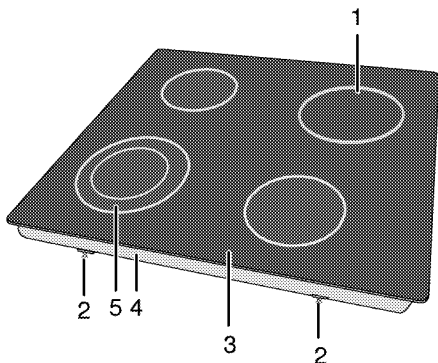

- | | | | |
|---|-----------------------|---|-----------------------|
| 1 | Enojna kuhalna plošča | 4 | Pokrov osnove |
| 2 | Montažna sponka | 5 | Dvojna kuhalna plošča |
| 3 | Gorilna plošča | | |

Tehnične specifikacije

Napetost/frekvenca	220-240 V~/380-415 V 2N ~ 50 Hz
Skupna električna poraba	6700 W
Varovalka	min. 16 A x 2 / 25 A
Tip kabla / prerez	min.H05RR-F 5 x 1,5 mm ² / 3 x 2,5 mm ²
Zunanje mere (višina/širina/globina)	55 mm/580 mm/510 mm
Mere namestitve (širina/globina)	560 mm/490 mm
Gorilniki	
Spredaj levo	Dvojna kuhalna plošča
Mera	210/120 mm
Moč	2200/750 W
Zadaj levo	Enojna kuhalna plošča
Mera	140 mm
Moč	1200 W
Zadaj desno	Enojna kuhalna plošča
Mera	180 mm
Moč	1800 W
Spredaj desno	Enojna kuhalna plošča
Mera	160 mm
Moč	1500 W



Tehnične specifikacije se lahko spremenijo brez predhodnega obvestila v namene izboljšave kakovosti izdelka.



Podatki navedeni v tem priročniku so demonstrativni in morda popolnoma ne ustrezajo vašemu izdelku.



Vrednosti navedene na oznakah izdelka ali v drugih priloženih dokumentih so pridobljeni v laboratorijskih pogojih pod ustreznimi standardi. Glede na pogoje delovanja in okoljske pogoje naprave, se te vrednosti lahko razlikujejo.

3 Inštalacija

Napravo lahko namesti le usposobljen strokovnjak v skladu z veljavnimi predpisi. V nasprotnem primeru garancija ni veljavna. Proizvajalec ni odgovoren za poškodbe, ki nastanejo zaradi poseganja nepooblaščenih oseb in lahko razveljavi garancijo.



Za pripravo namestitve in električnih instalacij naprave je odgovoren kupec.



NEVARNOST:

Naprava naj bo priključena v skladu z vsemi lokalnimi plinskimi in/ali električnimi predpisi.



NEVARNOST:

Pred namestitvijo preglejte, če so na napravi vidne kakšne poškodbe. V tem primeru je ne nameščajte.

Poškodovana naprava lahko ogroža vašo varnost.

Pred namestitvijo

Plošča je oblikovana za namestitev v običajno delovno ploščo. Med napravo in kuhinjskimi stenami ali pohištvom mora biti zadostna varnostna razdalja. Glejte sliko (vrednosti v mm).

- Lahko se uporablja tudi v prostostojećem položaju. Nad površino plošče zagotovite najmanj 750 mm razdalje.
- (*) Pri nameščanju kuhinjske nape nad pečico upoštevajte navodila proizvajalca kuhinjske nape glede višine namestitve (min 650 mm).
- Odstranite embalažni material in transportne zapore.
- Površine, sintetični laminati in lepila morajo biti odporni na toploto (najmanj 100 °C).
- Delovna plošča mora biti poravnana in nameščena vodoravno.
- Odprtino za ploščo izrežite v delovno površino glede na mere navedene v navodilih.

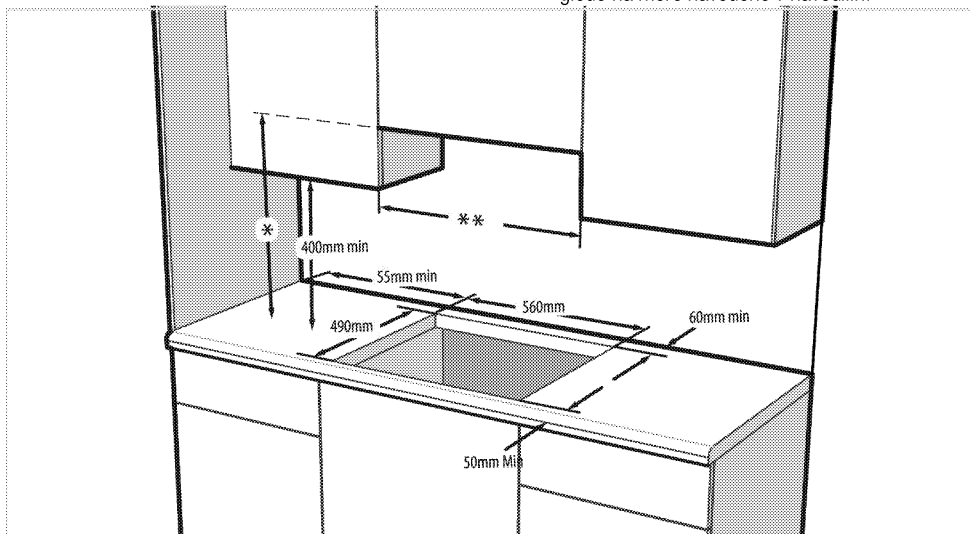

* Najmanjša višina do ekstraktorja kot je priporočeno v navodilih za uporabo ekstraktorja

** Najmanjša razdalja med omaricami mora biti enaka širini plošče.

Namestitev in priključitev

- Napravo je dovoljeno namestiti in priključiti samo v skladu z zakonskimi določili o namestitvi.



Plošče ne namestite na površine z ostrimi robovi ali vogali, saj lahko zlomite steklokeramične površine!

Električna povezava

Napravo priključite na ozemljen izhod/linijo, ki je zaščiten z ustreznim miniaturnim prekinjevalcem električnega tokokroga, kot je določeno v tabeli »Tehnične specifikacije«. Ozemljitev naj namesti usposobljen električar, ko uporabljate napravo z ali brez transformatorja. Naše podjetje ne odgovarja za kakršnokoli škodo, nastalo zaradi uporabe naprave brez ustrezne ozemljitve v skladu z lokalnimi predpisi.



NEVARNOST:

Priključitev naprave na električno omrežje lahko opravi samo pooblaščen in usposobljena oseba. Garancijska doba naprave se prične po pravilni nastavitvi. Proizvajalec ni odgovoren za poškodbe, ki nastanejo zaradi poseganja nepooblaščenih oseb.



NEVARNOST:

Napajalni kabel ne sme biti spet, upognjen ali stisnjen oz. ne sme priti v stik z vročimi deli naprave.

Če je napajalni kabel poškodovan, ga lahko zamenja le usposobljen električar. V nasprotnem primeru obstaja nevarnost električnega udara, kratkega stika ali požara!

- Priključitev mora ustrezati nacionalnim predpisom.
- Vrednosti napajanja morajo ustrezati podatkom navedenih na tipski etiketi naprave. Tipska etiketa se nahaja na zadnji strani ohišja naprave.
- Napajalni kabel naprave mora ustrezati vrednostim, navedenim v tabeli "Tehnične specifikacije".



NEVARNOST:

Pred deli na električni napeljavi izklopite napravo iz napajanja. Nevarnost električnega udara!

Priključitev napajalnega kabla



Pri izvajanju ožičenja morate upoštevati državne/lokalne električne predpise in uporabiti ustrezno vtičnico/linijo ter vtič za pečico. Če so močnostne omejitve izdelka izven trenutne nosilne zmogljivosti vtiča in vtičnice/linije, morate izdelek priključiti neposredno prek fiksne električne napeljave brez uporabe vtiča in vtičnice/linije.

1. Če naprava nima priloženega napajalnega kabla, jo povežite z napajalnim kablom, ki ga izberete iz tabele (*Tehnične specifikacije, stran 8*) v skladu z električno napeljavo vašega doma ter pri tem upoštevajte navodila v diagramu kablov.

Če ni možno izklopiti vseh polov v električnem napajanju, je treba priključiti odklopno enoto z najmanjšim kontaktnim razmikom 3 mm (varovalke, varnostna stikala, stikala) in vsa stikala te odklopne enote naj bodo v skladu z direktivami IEE ob napravi, vendar ne nad njo. Neupoštevanje teh navodil lahko povzroči motnje delovanja in neveljavnost garancije naprave.



Priporočljiva je dodatna zaščita s pomočjo izklopnika preostalega toka.

2. Z izvijačem odprite pokrov stikalne omarice.
3. Napajalni kabel speljite skozi držalo kabla pod stikalno omarico in ga namestite na napravo s pomočjo priloženega vijaka na komponenti držala kabla.
4. Kable priključite kot je prikazano na priloženi shemi.

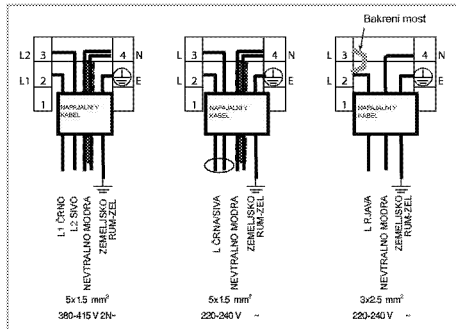

5. Ko je ožičenje končano, zaprite pokrov stikalne omarice.
6. Napajalni kabel speljite tako, da se ne bo dotikal naprave in ne bo stisnjen med napravo in steno.



Iz varnostnih razlogov napajalni kabel ne sme biti daljši od 2 metrov.

Namestitev naprave

1. Ploščo obrnite in jo namestite na ravno površino.
2. Pri nameščanju grelne plošče okrog plošče nanesite tesnilo, ki je bilo priloženo v paketu, kot je prikazano na naslednji sliki, pri čemer zagotovite, da ostane 1 do 2 mm prostora v notranjosti od zunanjeje roba stekla.

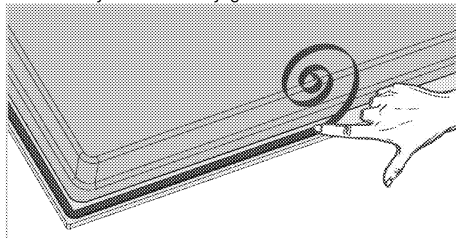

3. Postavite ploščo na delovni pult in ju poravnajte.
4. Ploščo pritrдите s spojkami, tako da jih namestite skozi odprtine na spodnjem ohišju.

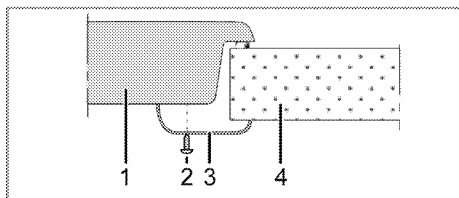

- 1 Plošča
- 2 Vijak
- 3 Spojka za namestitev
- 4 Delovni pult

i Če ploščo namestite na omarico, je treba med omarico in ploščo namestiti polico, kot prikazuje zgornja slika. To pa ni potrebno, če jo namestite na vgradno pečico.

Če je naprava na primer nameščena na predal in se lahko dotaknete njene spodnje strani, morate ta predel pokriti z leseno ploščo.

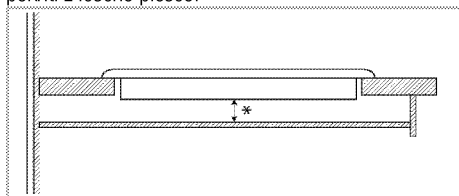

* min. 15 mm

Pogled od zadaj (odprtine za priključitev)

i Lokacija priključnih lukenj, prikazanih na spodnji sliki, je shematska in se lahko razlikuje glede na model izdelka. Popravite jih glede na priključene luknje na vašem izdelku.

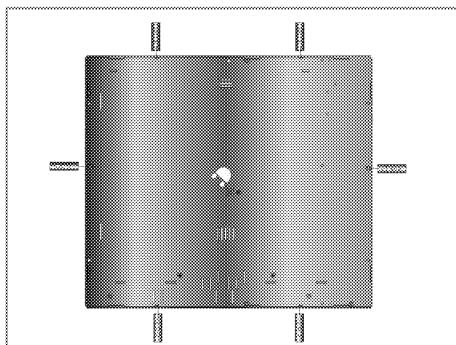

NEVARNOST:
 Povezovanje z različnimi odprtini ni priporočljivo, saj je lahko nevarno, ker lahko pride do poškodb plinskega in električnega sistema.

NEVARNOST:
 Kuhalna plošča vključuje elemente, ki delujejo na plin in elektriko. Iz tega razloga je treba kuhhalno ploščo pritrditi na pult le preko pritrilnih lukenj, le z uporabo priloženih pritrilnih elementov in vijakov ter kot je prikazano v tem priročniku. V nasprotnem primeru to lahko predstavlja nevarnost za življenje in lastnino.

Zadnji preizkus

1. Uporaba izdelka.
2. Preverite funkcije.

Odstranjanje stare naprave

- Obdržite originalen karton naprave in jo vedno transportirajte v njem. Sledite navodilom na kartonu. Če nimate originalnega kartona, zapakirajte napravo v zračno folijo ali debel karton in jo polepite.

i Preverite splošni izgled naprave, da bi opazili morebitne poškodbe, ki so nastale med transportom.

4 Priprave

Nasveti za varčevanje z električno energijo

Naslednje informacije vam bodo pomagali uporabljati napravo na varčen in okolju prijazen način;

- Zamrznjena živila odtajajte pred pečenjem.
- Za kuhanje uporabite lonce/ponve s pokrovi. Če ne uporabljate pokrova lahko porabite tudi do 4 krat več energije.
- Izberite grelnik, ki najbolj ustreza velikosti dna posode, ki jo boste uporabljali. Vedno izberite pravilno velikost posode za jedi. Večje posode potrebujejo več energije.
- Ko kuhate na električni plošči, uporabljajte lonce s ploskim dnom.
Posode z debelejšim dnom bolje prevajajo toploto. Prihranite lahko do 1/3 energije.
- Posode in lonci morajo ustrezati kuhalnim površinam. Dno posode ali lonca ne sme biti manjše od grelne plošče.
- Kuhalne površine in dna loncev naj bodo vedno čista. Umazanija bo zmanjšala prevajanje toplote med kuhalno površino in dnom lonca.

- Med daljšim kuhanjem izklopite kuhalno površino 5 do 10 minut pred koncem kuhanja. Ob uporabi preostale toplote lahko prihranite do 20% energije.

Prva uporaba

Prvo čiščenje izdelka



Določena čistila ali čistilna sredstva lahko poškodujejo površino.

Za čiščenje ne uporabljajte agresivnih čistil, čistilnih praškov/krem ali ostrih predmetov.

1. Odstranite ves embalažni material.
2. Z vlažno krpo ali gobo ter s suho krpo obrišite vse površine izdelka.

5 Uporaba plošče

Splošne informacije o kuhanju



Nikoli ne napolnite več kot eno tretjino ponve z oljem. Ko segrevajte olje, nikoli ne puščajte plošče nenadzorovane. Pregreto olje lahko povzroči požar. **Če obstaja nevarnost požara, ga nikoli ne poskušajte pogasiti z vodo!** Če se olje vname, ga pokrijte z požarno odejo ali vlažno krpo. Izključite ploščo, če je varno, in pokličite gasilce.

- Pred cvrenjem živila vedno dobro osušite in jih nežno položite v vroče olje. Pred cvrenjem živila popolnoma odtajajte.
- Posode, ki jo uporabljate pri segrevanju olja, ne pokrijte.
- Lonce in ponve namestite, tako da ročaji ne segajo preko plošče, da se ne segrejejo. Nestabilnih posod, ki se lahko prekucnejo ne postavljajte na ploščo.
- Praznih posod in loncev ne postavljajte na vklopljena kuhalna mesta. Lahko se poškodujejo.
- Če kuhalna mesta delujejo, brez da bi na njih bile posode ali ponve, se naprava lahko poškoduje. Po končanem kuhanju izklopite kuhalna mesta.
- Površina naprave je lahko vroča, zato na njo ne postavljajte plastičnih ali aluminijastih posod. Če se takšni materiali pričnejo taliti, jih nemudoma očistite s površine.
- V takšnih posodah prav tako ne hranite živil.
- Uporabljajte samo lonce ali posode s ploskim dnom.
- V lonce in ponve dajte primerno količino živil. Tako živila ne bodo prekipela in preprečili boste nepotrebno čiščenje. Pokrovov loncev in ponev ne postavljajte na kuhalna mesta. Lonce namestite na sredino kuhalnih mest. Če želite lonec prestaviti na drugo kuhalno mesto, ga dvignite in položite na kuhalno mesto, namesto da ga potegnete.

Nasveti za steklokeramične plošče

- Steklokeramična površina je odporna na vročino in velike temperaturne razlike.
- Steklokeramične površine ne uporabljajte kot mesto za shranjevanje ali desko za rezanje.
- Uporabljajte le lonce in ponve z ravnim dnom. Ostri robovi lahko opraskajo površino.

- Ne uporabljajte posod in loncev iz aluminija. Aluminij lahko poškoduje steklokeramično površino.

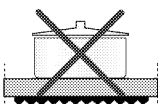
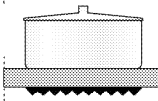
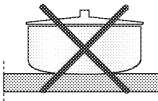
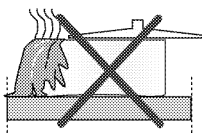

Razliki ostanki lahko poškodujejo steklokeramično površino in povzročijo požar.

Ne uporabljajte posod z vbočenim ali izbočenim dnom.

Uporabljajte le lonce in ponve z ravnim dnom. Ti namreč zagotovijo boljši prenos toplote.

Če je premer posode premajhen, boste porabili več energije kot potrebno.

Uporaba plošč

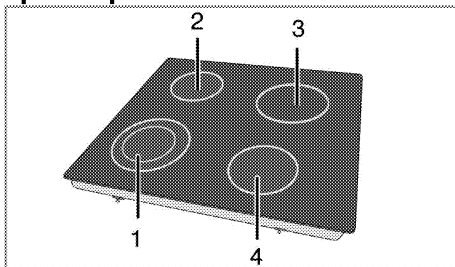

- 1 Dvojna kuhalna plošča 21-23/12-14 cm
- 2 Enojna kuhalna plošča 14-16 cm
- 3 Enojna kuhalna plošča 18-20 cm
- 4 Enojna kuhalna plošča 16-18 cm je seznam priporočenega premera loncev, ki se lahko uporabljajo pri podobnih gorilnikih.



NEVARNOST:

Preprečite, da bi predmeti padli na ploščo. Tudi majhni predmeti kot solnica lahko poškodujejo ploščo.

Če je plošča počena, je ne uporabljajte. Razpoke lahko puščajo vodo, kar povzroči kratki stik.

Če na površini opazite kakršno koli poškodbo (npr. vidne razpoke), nemudoma izklopite napravo, da zmanjšate nevarnost kratkega stika.



Steklokeramične plošče s hitrim segrevanjem oddajajo močno svetlobo, ko jih vklopite. Ne strmite v močno svetlobo.

Nadzorna plošča

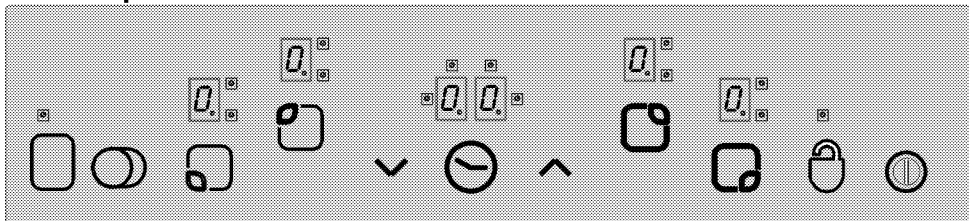

Specifikacije



Glavna tipka - tipka VKLOP/IZKLOP



Zaklep



Nastavitev temperature/časovnik za povečanje



Nastavitev temperature/časovnik za zmanjšanje



** Gumb za izbiro dvojnega/trojnega kuhalnega mesta



* Omogoči/onemogoči časovnik



** Omogoči/onemogoči kuhalno mesto



Gumbi za izbiro kuhalnega mesta



Prikaz kuhalnega mesta (nastavitev temperature 0 ... 9)



Kazalec LED za delovanje dvojnega/trojnega kuhalnega mesta (prikaz kuhalnega mesta)



* Prikaz časovnika (obstajajo 4 kazalci LED za 4 različna kuhalna mesta)



Nadzorne plošče naj bodo vedno čiste in suhe. Mlaga in umazanija lahko povzročijo težave pri funkcijah.

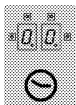

(*) Če ima plošča časovnik.



** Če ima plošča te funkcije



V modelih z uro

Grafike in slike so le informativnega značaja. Dejanski izgled in funkcije se lahko razlikujejo.

Vklop plošče

Pritisnite tipko "⏻" na nadzorni plošči za 1 sekundo. Zasloni kuhalnih mest zasvetijo. Plošča je sedaj pripravljena za uporabo. V naslednjih 10 sekundah lahko izberete različna kuhalna mesta. Med upravljanjem glavne tipke "⏻" ostale funkcije ne delujejo.

"0" in vse ustrezne decimalne številke bodo utripale na vseh zaslonih kuhalnih mest.



Enoto nadzirate z enoto na dotik. Vsaka opravljena funkcija na enoti za upravljanje na dotik bo potrjena z zvočnim signalom, če enota vsebuje časovnik.

Če v 10 sekundah ne izberete nobene funkcije, se bo plošča samodejno vrnila v način stanja pripravljenosti.

Izbira kuhalnih mest

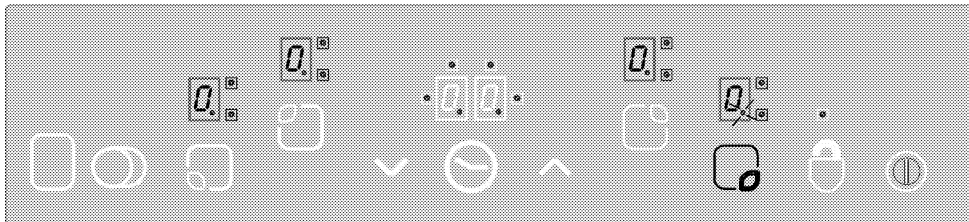

1. Vključite ploščo.
2. Dotaknite se enega izmed gumbov za izbiro kuhalnih mest, da vklopite želeno kuhalno mesto. Ko ste izbrali kuhalno mesto na plošči, bo na zaslonu ustreznega kuhalnega mesta pričel utripati simbol "0." decimalna številka.

Če v 10 sekundah ne izberete nobene funkcije, se bo plošča samodejno vrnila v način stanja pripravljenosti.

3. Dotaknite se tipk "∧" ali "∨", da nastavite stopnjo temperature med "1" in "9" ali med "9" in "1".

Tipki "∧" in "∨" imata funkcijo ponovitve. Če držite katero od teh tipk dlje časa, se bo stopnja temperature povečala ali zmanjšala na vsake 0,4 sekunde.

Če začnete s tipko "∧", se bo na zaslonu prikazalo "1". Če začnete s tipko "∨", se na zaslonu prikaže nastavljena vrednost (npr., pol sekunde "A" in pol sekunde "9"). To označuje, da je ojačevalnik vklopljen.

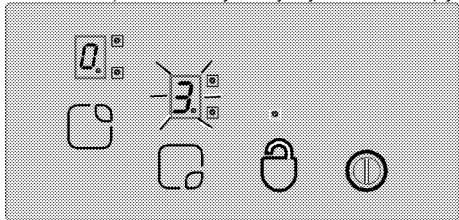

Ojačevalnik

Ta funkcija pospeši kuhanje. Ko vklopite ojačevalnik, bo kuhanje določen čas potekalo ob največji moči (glejte Tabelo 1). Čas delovanja ojačevalnika je odvisen od izbrane stopnje temperature. To je označeno z "A" in nastavljeno temperaturo, ki izmenično utripa na zaslonu kuhalnega mesta (npr., pol sekunde "A", pol sekunde "9"). Ko čas ojačevalnika poteče, se bo moč kuhalnega mesta zmanjšala in na zaslonu bo neprekinjeno prikazana temperatura. Vsa kuhalna mesta imajo funkcijo ojačevalnika.

Če pritisnete glavno tipko "⏻" dlje kot 2 sekundi, se bo plošča izklopila in se vrnila v način stanja pripravljenosti.

Vklop funkcije ojačevalnika:

1. Vključite ploščo.
2. Z dotikom gumbov za izbiro kuhalnega mesta izberite želeno kuhalno mesto.
3. S tipko "∨" nastavite temperaturo kuhalnega mesta na "9". Ko ste nastavili temperaturo, se bo na zaslonu izmenično prikazalo "9" in "A". To označuje, da je temperatura nastavljena na "9" in da je vklopljen ojačevalnik.
4. Nato v 10 sekundah s tipko "∨" nastavite temperaturo, ki bo delovala preostali čas kuhanja, po izklopu ojačevalnika. S tipkama "∧" ali "∨" nastavite kuhalno mesto na vrednost med "1" ali "9" (v primeru izberete stopnjo 6).
5. "A" in "6" se izmenično prikazujeta na zaslonu med funkcijo ojačevalnika (na koncu delovanja ojačevalnika bo ves čas prikazano "6").

Izklop funkcije ojačevalnika

- Tipko "∨" držite dokler se stopnja temperature ne zmanjša "0", da predčasno onemogočite funkcijo ojačevalnika.
- Če ne izberete nobene nižje stopnje in bo "9" izbrana stopnja temperature po delovanju ojačevalnika, bo utripanje zaslona prenehalo v 10 sekundah. Ojačevalnik je sedaj izklopljen.

Izklopite ploščo.

Če pritisnete glavno tipko "⏻" dlje kot 2 sekundi, se bo plošča izklopila in se vrnila v način stanja pripravljenosti.

Če je po izklopu plošče na voljo še preostala temperatura, ki jo lahko uporabite, bo to prikazano s simbolom "H", ki neprekinjeno sveti na ustreznem kuhalnem mestu.

Izklop posameznih kuhalnih mest

Kuhalno mesto lahko izklopite na 3 načina.

1. Hkrati pritisnete tipki "∧" in "∨".
2. Stopnjo temperature zmanjšate na "0" s tipko "∨".

3. Z uporabo funkcije časovnika (če je na voljo) za ustrezno kuhhalno mesto.

1. Hkrati pritisnite tipki "∧" in "∨"

Izberite zeleno kuhhalno mesto s tipko za izbiro kuhhalnega mesta "0". Decimalne številke se prikažejo na "0" zaslonu kuhhalnega mesta. Hkrati pritisnite tipki "∧" in "∨", da izklopite kuhhalno mesto.

2. Zmanjšajte stopnjo temperature zelenega kuhhalnega mesta na "0" s tipko "∨".

Poleg tega lahko kuhhalno mesto izklopite tudi, če stopnjo temperature zmanjšate na "0".

3. Z uporabo funkcije izklopa časovnika (če je na voljo) za ustrezno kuhhalno mesto.

Ko čas poteče, bo časovnik izklopil ustrezno kuhhalno mesto. Na vseh zaslonih se prikaže "0" in "00". Dvojno/trojno kuhhalno mesto in kazalci LED, ki so povezani s časovnikom, bodo izklopljeni. Poleg tega boste po preteku časa zaslišali zvočni signal. Zvočni alarm utišate s katero koli tipko na plošči za upravljanje na dotik.

Vklop dvojnih/trojnih kuhhalnih mest**

Vklop dvojnega kuhhalnega mesta

Izberite zeleno kuhhalno mesto z dvojnimi poljem. Decimalna številka ustreznega kuhhalnega mesta začne utripati.

Izberite stopnjo temperature med vrednostmi 1 in 9 in se dotaknite tipke "0", da vklopite dvojno polje kuhhalnega mesta.

"0" kazalec LED ustreznega dvojnega polja bo prav tako neprekinjeno utripal. "0" Stanje dvojnega kuhhalnega mesta se bo spremenil, ko se ponovno dotaknete tipke. Dvojno kuhhalno mesto bo preklapljalo med vklopom in izklopom.

Razširitveno mesto bo vklopljeno le, če je stopnja temperature glavnega polja kuhhalnega mesta nastavljena med "1" in "9".

Vklop trojnega kuhhalnega mesta

Izberite zeleno kuhhalno mesto s trojnim poljem. Decimalna številka ustreznega kuhhalnega mesta začne utripati. Izberite stopnjo temperature med vrednostmi 1 in 9 in se dotaknite tipke "0", da vklopite dvojno polje kuhhalnega mesta.

"0" kazalec LED ustreznega dvojnega polja bo prav tako neprekinjeno svetil. Če se ponovno dotaknete tipke "0", "0" bo svetil kazalec LED trojnega polja in vklopilo se bo trojno kuhhalno mesto.

Ko se ponovno dotaknete tipke "0", se trojno polje kuhhalnega mesta ponovno izklopi. Z zgornjim postopkom lahko vedno spremenite stanje dvojnega/trojnega kuhhalnega mesta.

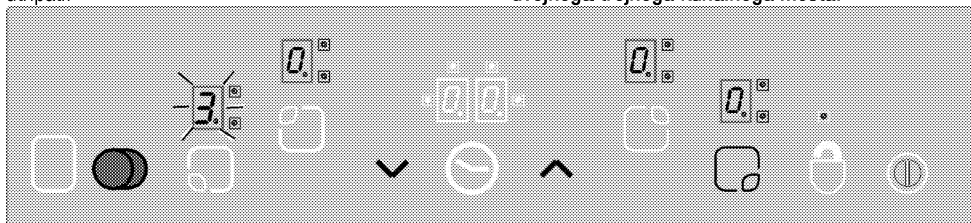

Dvojno in trojno polje vklopite s tipko "0" izbranega kuhhalnega mesta.

Zaklep * (v modelih z uro)

Držite tipko "0" več kot 2 sekundi, da zaklenete enoto za upravljanje na dotik. Funkcija je potrjena z zvočnim signalom. Nato zasveti kazalec LED "0" in vsa kuhhalna mesta bodo zaklenjena.

Kuhhalna mesta se lahko zaklenejo le v načinu delovanja. Če so kuhhalna mesta zaklenjena: upravljate

lahko samo glavno tipko "0". "0" kazalec LED bo svetil in označil modul zaklepa. Če izklopite ploščo, ko so tipke zaklenjene, bo tipkovnica ob naslednjem vklopu plošče ponovno aktivirana. Za upravljanje plošče morate zaklep izklopiti.

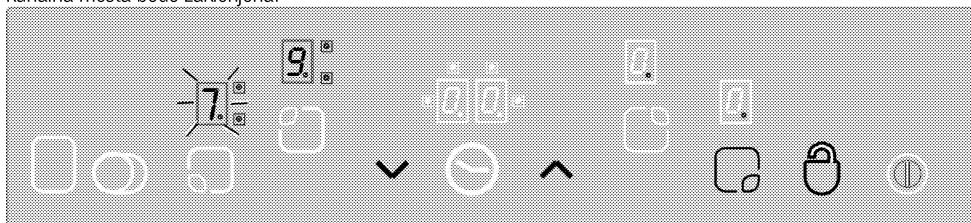

"⊖" gumb omogoča zaklepanje ali odklepanje enote za upravljanje na dotik v načinu delovanja.

Držite gumb "⊖" 2 sekundi, da odklenete kuhalna mesta. Funkcija je potrjena z zvočnim signalom. Nato se kazalec LED "⊖" izklopi. Enota za upravljanje na dotik je sedaj odklenjen in lahko jo normalno upravljate.

Varnostni zaklep

Preprečite lahko nenamerno upravljanje plošče, tako da otrokom onemogočite vklop kuhalnih mest. Funkcija varnostnega zaklepa vsebuje nekaj zapletenih korakov, s katerimi zaklenete enoto za upravljanje na dotik. Varnostni zaklep lahko vklopite in izklopite le v načinu stanja pripravljenosti.

Zaklepanje modula

1. Dotaknite se glavne tipke "⊖", da vklopite ploščo.
2. Istočasno se dotaknite tipk "⤴" in "⤵" za vsaj 2 sekundi.
3. Nato se ponovno dotaknite tipke "⤴".

» Funkcija varnostnega zaklepa je vklopljena in "⊖" se prikaže na vseh zaslonih kuhalnih mest.

Izklop varnostnega zaklepa

Varnostni zaklep izklopite na enak način, kot ste ga vklopili.

1. Dotaknite se glavne tipke "⊖", da vklopite ploščo.
2. Istočasno se dotaknite tipk "⤴" in "⤵" za vsaj 2 sekundi.
3. Nato se ponovno dotaknite tipke "⤵".

» "⊖" se prikaže na vseh zaslonih kuhalnih mest, dokler je varnostni zaklep vklopljen. "⊖" ugasne, ko zaklep uspešno izklopite.

Funkcija časovnika * (v modelih z uro)

Ta funkcija pospeši kuhanje. Med kuhanjem vam ne bo treba biti ves čas ob kuhalni plošči in kuhhalno mesto se bo ob izteku izbranega časa samodejno izklopilo.

Časovnik zagotavlja naslednje funkcije Enota za upravljanje na dotik lahko istočasno upravlja največ 4 časovnike kuhalnih plošč in en časovnik kuhanja z alarmom. Vsi časovniki se lahko uporabljajo le v načinu delovanja.

Časovnik kot alarm

Časovnik alarma deluje neodvisno od drugih kuhalnih mest. Zato ni pomembno ali ste izbrali kuhhalno mesto ali ne.

1. Dotaknite se tipke "⊖", da vklopite časovnik alarma. "00" in "⊖" se bo prikazalo na

zaslonu časovnika in na spodnji desni strani se bo pojavila pika. Časovnik alarma je tako vklopljen.

2. Nato nastavite zelen čas z dotikom na tipki "⤴" in "⤵".
3. Ko ste nastavili čas, bo časovnik začel z odštevanjem.

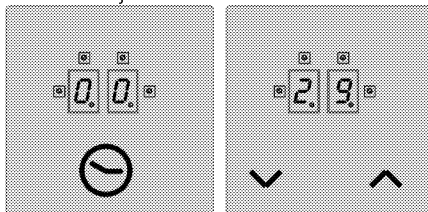

» Po poteku časa boste zaslišali zvočni signal. Zvočni alarm utišate s katero koli tipko na plošči za upravljanje na dotik.

Časovnik za kuhhalno mesto

Časovnike za kuhhalno mesto lahko nastavite le za kuhhalna mesta, ki so vklopljena.

1. Najprej vklopite ploščo in nato omogočite zeleno kuhhalno mesto. (Kuhhalno mesto mora biti nastavljeno na vrednost med 1 in 9.)
2. Kot časovnik alarma tudi časovnik za kuhhalno mesto vklopite z dotikom na tipko "⊖". "00" in "⊖" se bo prikazalo na zaslonu časovnika in na spodnji desni strani se bo pojavila pika. Časovnik za kuhhalno mesto je tako vklopljen.
3. Za vklop časovnika za kuhhalno mesto se ponovno dotaknite tipke "⊖". Sedaj lahko določite časovnik.
4. Nastavite zelen čas z dotikom na tipki "⤴" in "⤵".

Nastavitev časovnikov za plošče

1. Po vklopu prvega časovnika za kuhhalno mesto ponovno pritisnite gumb "⊖". Upravljanje se bo obrnilo v smeri urinega kazalca proti naslednjemu vklopljenemu kuhhalnemu mestu, ki ga določa časovnik. Predlog za določitev bo prikazal utripajoč kazalec LED "⊖".
2. Nastavite zelen čas z dotikom na tipki "⤴" in "⤵".
3. Časovnik za kuhhalno mesto, ki je bilo nastavljeno najprej, je označen s svetilkajočim kazalcem LED "⊖".

 - Več časovnikov za ostala vklopljena kuhhalna mesta določite s ponovnim dotikom na tipko "⊖".
 - Po 10 sekundah se zaslon časovnika vrne na časovnik, ki se bo najprej izklopil.

- "00" kazalci LED, ki neprekinjeno utripajo na zaslonu časovnika, označujejo časovnik, ki odšteva.
- Nastavljene vrednosti časovnikov za kuhalna mesta in časovnika za jajca se prikažejo, če spremenite položaj tipke "⊖". Utripajoča kazalec LED "☐" spredaj desno vedno prikazuje prenos. Če noben kazalec LED ne utripa, se na zaslonu časovnika prikaže vrednost časovnika za jajca.

Izklop časovnikov

Najprej prikažite časovnik, tako da spremenite položaj tipke "⊖", dokler se ne prikaže časovnik. To vrednost lahko kasneje prekličete na 2 načina:

- tako da postopoma zmanjšate vrednost na "00" z dotikom na tipko "∨",
- tako da se istočasno dotaknete tipk "∧" in "∨" za pol sekunde, dokler se na zaslonu ne prikaže "00".

Po poteku časa boste zaslišali zvočni signal. Zvočni alarm utišate s katero koli tipko na plošči za upravljanje na dotik.

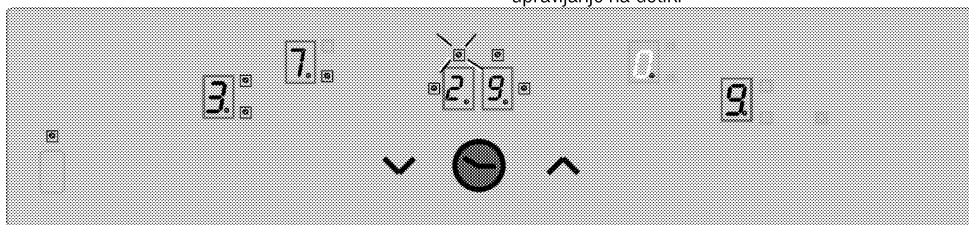

Prikažite preostali čas časovnika za kuhavno mesto 3 (kazalec LED utripa) na zaslon časovnika (kazalca LED delujočih časovnikov za kuhalni mesti 1 in 4 ne bosta vidna na zaslonu časovnika).

Funkcija za ohranjanje toplote (če je na voljo)

Funkcija za ohranjanje toplote kuhalnih mest omogoča, da jedi ostanejo tople, tako da izberete dodatno temperaturno stopnjo med 0 in 1. Dotaknite se tipke "☐", da vklopite funkcijo za ohranjanje toplote.

Nato utripa kazalec LED "☐". Ponovno se dotaknite tipke "☐", da izklopite kuhavno mesto.

Omejitev časa delovanja

Enota za upravljanje plošče razpolaga s funkcijo omejitve časa delovanja. Če nenamerno pustite

Tabela-1: parametri za nastavitve temperature; čas postopka 47.0 sekund

Nastavitev temperature	Čas IZKLOPA - sekunde	Čas VKLOPA - sekunde	Omejitev časa delovanja - ura	Čas ojačevalnika sekunde
0	0	0	0	-
1	45,6	1,4	6	60
2	43,6	3,4	6	180
3	41,3	5,7	5	288
4	38,4	8,6	5	390
5	35,9	11,1	4	510
6	33,1	13,9	1,5	150
7	26,2	20,8	1,5	210
8	19,2	27,8	1,5	270
9	0	47,0	1,5	-

Funkcije za preostalo toploto

Če se pri izklopljenem kuhalnem mestu zazna, da je temperatura njegove površine nad 60 °C ali njegov zaslon prikazuje vrednost nad 60 °C, se na zaslonu prikaže simbol "i" (preostala toplota). Ko se preostala temperatura zniža pod 60 °C, se na zaslonu prikaže "0".

Če je v primeru električnega izpada bila preostala toplota ustreznega kuhalnega mesta pred izpadom nad 60 °C, bo ob ponovnem vklopu naprave utripal kazalec preostale toplote. Zaslon utripa tako dolgo, dokler ne poteče najdaljši čas preostale toplote ali dokler ne izberete kuhalnega mesta in ga vklopite.

Kalibracija senzorjev in sporočilo o napaki

Po električnem napajanju sistem za upravljanje plošče izvede kalibracijo glede na senzor, steklo in razmere v prostoru. Med kalibracijo z ničimer ne pokrijte steklenega dela senzorja. Sistema za upravljanje plošče prav tako ne izpostavljajte močnim svetlobnim virom kot so sončna svetloba, močne halogenske luči itd.

Tabela-2:kode in viri napak

Vzrok napake	Zaslon
Svetloba v prostoru je previsoka	F1
Fluorescentna svetilka	F2
Senzor je pokrit s svetlo snovjo	F3
Temperatura prostora močno niha	F4

Poskus

Naslednji svetlobni pogoji bodo omogočili enostavno kalibracijo:

Z žarnico brez odsevnika (100 W, motno) posvetite 70 cm nad steklokeramično ploščo. Po uspešni kalibraciji, bo plošča zagotovo ustrezno delovala tudi pod močno svetlobo kot so halogenski žarometi z odsevnikom (50 W).

Če se pojavi napaka, se kalibracija ponavlja, dokler razmere v okolju niso primerne za uspešno kalibracijo. Sistem za upravljanje plošče lahko upravljate po uspešni kalibraciji vseh senzorjev.

Med kalibracijo s plošče odstranite vse snovi. Prav tako naj svetloba v prostoru med kalibracijo ne bo preveč močna. Če se pojavi katero izmed sporočil F1, F2 ali F4, mora uporabnik izklopiti vse vire svetlobe ali zapreti okno med postopkom kalibracije ob prvi vzpostavitvi električnega napajanja. Po uspešnem postopku kalibracije, lahko sistem za upravljanje deluje tudi ob močni svetlobi v prostoru.

Sistem za upravljanje plošče se med uporabo prilagodi in ponovno kalibrira glede na prostorske spremembe.



Enota za upravljanje na dotik vsebuje senzor, ki zagotavlja zaščito pred pregretjem. Ob vklopu senzorja se izklopi ustrezno kuhalno mesto. Za več informacij o sporočilu o napaki glejte tabelo.

Če se katera tipka večkrat vklopi (za več kot 10 sekund), se izklopi celoten sistem za upravljanje in zaslišali boste zvočni signal.

6 Vzdrževanje in čiščenje

Splošne informacije

Ob rednem čiščenju naprave se bo servisna življenjska doba podaljšala in težave bodo manj pogoste.



NEVARNOST:

Napravo izključite iz električnega omrežja preden pričnete z vzdrževanjem in čiščenjem. Nevarnost električnega udara!



NEVARNOST:

Pred čiščenjem počakajte, da se naprava ohladi. Vroče površine lahko povzročijo opekline!

- Po vsaki uporabi napravo temeljito očistite. Tako boste ostanke kuhanja lažje odstranili ter preprečili, da bi se le-ti ob naslednji uporabi zažgali.
- Za čiščenje naprave ne potrebujete posebnih čistil. Napravo očistite s toplo vodo s čistilom, mehko krpo in gobo ter jo obrišite s suho krpo.
- Po čiščenju vedno obrišite vsakršne presežke tekočine in vsa razlita nemudoma osušite.
- Površin iz nerjavečega jekla in ročaja ne čistite s čistili, ki vsebujejo kisline ali klor. Te dele očistite z mehko krpo s tekočim čistilom (ne abrazivnim), bodite pozorni, da brišete v eno smer.



Določena čistila ali čistilna sredstva lahko poškodujejo površino.

Za čiščenje ne uporabljajte agresivnih čistil, čistilnih praškov/krem ali ostrih predmetov.



Za čiščenje naprave ne uporabljajte parnih čistilnikov, saj lahko povzročijo električni udar.

Čiščenje plošče

Steklokeramične površine

Steklokeramično površino obrišite s krpo, navlaženo s hladno vodo, da obrišete vse ostanke čistila. Osušite z mehko in suho krpo. Ob naslednji uporabi lahko ostanki poškodujejo steklokeramično površino. Osušenih ostankov na steklokeramični plošči v nobenem primeru ne strgajte z ostrimi rezili, jekleno gobico ali podobnimi predmeti.

Ostanke kalcija (rumene madeže) odstranite z majhno količino odstranjevalca vodnega kamna kot sta kis ali limonin sok. Prav tako lahko uporabite ustrezne izdelke, ki so na voljo v trgovinah.

Če je površina močno umazana, z gobo nanesite čistilo in počakajte, da se popolnoma vpije. Nato očistite površino plošče z vlažno krpo.



Hrano z visoko vsebnostjo sladkorja kot sta smetana in sirup odstranite takoj, še preden se površina ohladi. V nasprotnem primeru se lahko steklokeramična površina trajno poškoduje.

Barva na prevleki ali drugih površinah lahko čez čas rahlo zbledi. To ne vpliva na delovanje naprave. Bledenje barv in madeži na steklokeramični površini so običajni in niso napaka.

7 Odpravljanje težav

Naprava med hlajenjem in segrevanjem oddaja kovinske zvoke.

- Ko se kovinski deli segrejejo, se lahko razširijo in slišen je zvok raztezanja. >>> *To ni napaka.*

Naprava ne deluje.

- Varovalka je okvarjena ali izklopljena. >>> *Preverite varovalke. Po potrebi jih zamenjajte ali znova nastavite.*
- Naprava ni priključena na (ozemljeno) vtičnico. >>> *Preverite vtič.*
- Če zaslon ob ponovnem vklopu plošče ne zasveti. >>> *Izklopite napravo iz električnega tokokroga. Počakajte 20 sekund in jo nato ponovno priključite.*



V kolikor težave ne morete odpraviti, kljub temu da ste upoštevali navodila v tem poglavju, se obrnite na pooblaščenega serviserja ali prodajalca, pri katerem ste kupili napravo. Okvarjene naprave nikoli ne poskušajte popraviti sami.

Встраиваемая варочная поверхность

Руководство пользователя

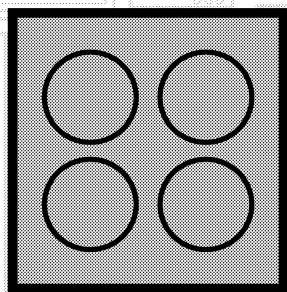

RU

beko

Перед началом эксплуатации прочитайте это руководство пользователя!

Уважаемый покупатель!

Спасибо за то, что отдали предпочтение продукции компании «Веко». Надеемся, что это высококачественное изделие, изготовленное с применением самых современных технологий, будет демонстрировать наилучшие результаты эксплуатации. Для этого перед началом эксплуатации внимательно прочитайте это руководство и всю сопутствующую документацию и используйте его в дальнейшем в качестве справочника. Если вы передаете изделие новому владельцу, передайте ему и руководство пользователя. Придерживайтесь всех предупреждений и информации, содержащихся в руководстве.

Помните, что данное руководство пользователя также может быть применимо к некоторым другим моделям. Различия между моделями будут указаны в руководстве.

Пояснения к символам

В данном руководстве пользователя используются следующие символы:

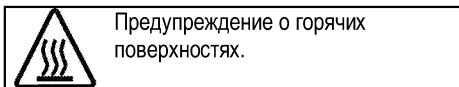
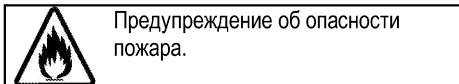
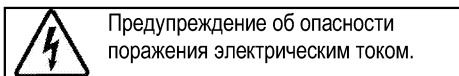
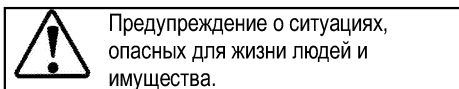
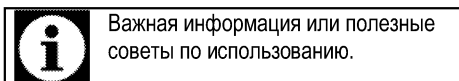

<u>1</u>	<u>Важные инструкции и предупреждения по технике безопасности и охране окружающей среды</u>	<u>4</u>
	Общие правила техники безопасности.....	4
	Электробезопасность.....	5
	Безопасность изделия.....	6
	Использование по назначению.....	8
	Безопасность детей.....	8
	Утилизация старого изделия.....	8
	Утилизация упаковочных материалов.....	8
<u>2</u>	<u>Общие сведения</u>	<u>9</u>
	Обзор.....	9
	Технические характеристики.....	9
<u>3</u>	<u>Установка</u>	<u>10</u>
	До начала установки.....	10
	Установка и подключение.....	11
	Для будущей транспортировки.....	13
<u>4</u>	<u>Подготовка к эксплуатации</u>	<u>14</u>
	Рекомендации по экономии электроэнергии.....	14
	Подготовка к эксплуатации.....	14
	Очистка прибора перед началом эксплуатации.....	14
<u>5</u>	<u>Правила эксплуатации варочной панели</u>	<u>15</u>
	Общие сведения о приготовлении пищи.....	15
	Эксплуатация варочных панелей.....	16
	Панель управления.....	16
<u>6</u>	<u>Уход и техническое обслуживание</u>	<u>24</u>
	Общие сведения.....	24
	Чистка варочной панели.....	24
<u>7</u>	<u>Поиск и устранение неисправностей</u>	<u>25</u>

1 Важные инструкции и предупреждения по технике безопасности и охране окружающей среды

В данном разделе содержатся инструкции по технике безопасности, которые помогут вам избежать травм и повреждений. При несоблюдении этих правил все гарантийные обязательства аннулируются.

Общие правила техники безопасности

- Это изделие может эксплуатироваться детьми старше 8 лет и людьми с ограниченными физическими, сенсорными или умственными способностями, а также лицами, не имеющими достаточного опыта и знаний, только в том случае, если они находятся под наблюдением лиц, ответственных за их безопасность, или проинструктированы на предмет безопасного использования изделия и осознают связанные с этим риски.

Следите за тем, чтобы дети не играли с устройством. Дети могут чистить и обслуживать устройство только под наблюдением.

- Прибор не должен использоваться лицами

(включая детей) с ограниченными физическими, сенсорными или умственными способностями или недостатком опыта и знаний, за исключением случаев, когда использование происходит под непосредственным контролем или в соответствии с указаниями.

Следите за детьми, чтобы они не играли с прибором.

- В случае передачи изделия третьему лицу в личное пользование или в целях вторичного использования необходимо также передать руководство пользователя, наклейки изделия, а также другие связанные с ним документы и компоненты.
- Работы по установке и ремонту должны выполняться только представителями авторизованной сервисной службы. Производитель не несет ответственности за повреждения в результате выполнения работ лицами, не имеющими соответствующей квалификации. Это также может привести к аннулированию гарантии.

Перед установкой внимательно прочтите инструкции.

- Не пользуйтесь неисправным изделием, а также при наличии на нем заметных повреждений.
- Проверяйте, чтобы после каждого использования переключатели функций изделия были выключены.

Электробезопасность

- В случае неисправности следует прекратить эксплуатацию изделия, пока оно не будет отремонтировано в авторизованном сервисном центре. Существует риск поражения электрическим током!
- Изделие можно подключать только к заземленной розетке/линии, напряжение и уровень защиты которой соответствуют параметрам, указанным в разделе «Технические характеристики». Установку заземления должен выполнять квалифицированный специалист (при использовании прибора с трансформатором или без него). Наша компания не несет ответственности за какие-либо проблемы, возникшие вследствие использования

изделия без заземления, выполненного в соответствии с местными нормами и правилами.

- Никогда не лейте воду на изделие во время мытья! Существует риск поражения электрическим током!
- Прежде чем приступить к установке, техническому обслуживанию, чистке и ремонту, изделие необходимо отключить от электросети.
- Во избежание несчастных случаев при повреждении кабеля питания его замену должен выполнять производитель, его специалист по сервису или лицо, имеющее аналогичную квалификацию.
- Следует использовать только соединительный кабель, указанный в разделе «Технические характеристики».
- Электроприбор следует устанавливать таким образом, чтобы его можно было полностью отсоединить от сети электропитания. Отсоединение должно осуществляться с помощью штепсельной вилки или выключателя, встроенного в фиксированную сеть электропитания, в соответствии со

- строительными нормативами и правилами.
- Все работы с электрическим оборудованием и системами должны выполняться только квалифицированными специалистами, допущенными к выполнению таких работ.
 - В случае какого-либо повреждения выключите прибор и отсоедините его от электросети. Для этого выключите общий предохранитель в доме.
 - Проверьте, соответствуют ли изделию номинальные характеристики предохранителя.
- Безопасность изделия**
- **ВНИМАНИЕ:** Данное изделие и его внешние части нагреваются в процессе использования. Будьте осторожны, не касайтесь нагревательных элементов. Детей младше 8 лет следует допускать к духовому шкафу только под постоянным присмотром взрослых.
 - Не пользуйтесь прибором, находясь под воздействием алкоголя или лекарственных препаратов, снижающих скорость реакции или нарушающих координацию движений.
 - Будьте осторожны при использовании спиртных напитков в приготавливаемых блюдах. При высокой температуре спирт испаряется и при соприкосновении с горячими поверхностями может загореться и вызвать пожар.
 - Не располагайте рядом с прибором легковоспламеняющиеся материалы, так как во время работы его боковые поверхности могут сильно нагреваться.
 - Следите за тем, чтобы вентиляционные отверстия были полностью открыты.
 - Не используйте для чистки устройства пароочистители, поскольку это может привести к поражению электрическим током.
 - **ВНИМАНИЕ:** При приготовлении пищи с жиром или маслом не оставляйте варочную панель без присмотра, поскольку это может привести к возгоранию. Категорически **ЗАПРЕЩАЕТСЯ** гасить такое пламя водой; следует выключить устройство и накрыть огонь, например, крышкой или противопожарным покрытием.

- **ОСТОРОЖНО:** За процессом приготовления пищи необходимо следить. За кратковременным процессом приготовления пищи необходимо следить постоянно.
 - **ВНИМАНИЕ:** Опасность пожара: не храните предметы на конфорках.
 - **ВНИМАНИЕ:** Если поверхность треснула, выключите устройство во избежание поражения электрическим током.
 - Если стекло электроплиты разбилось: незамедлительно выключите все горелки и электрические нагревательные элементы, а также отключите устройство от электросети. Не прикасайтесь к поверхности устройства. Не используйте устройство.
 - Конструкция данного устройства не предусматривает управление им с помощью внешнего таймера или отдельной системы дистанционного управления.
 - Следите за тем, чтобы дно посуды и поверхность конфорки были сухими, так как посуда может подпрыгивать под давлением пара, который образуется при нагревании влажных поверхностей.
 - **ВНИМАНИЕ:** Используйте только защитные ограждения для плиты, разработанные производителем вашего кухонного оборудования или указанные производителем в руководстве пользователя вашего оборудования как подходящие для него, либо же защитные ограждения, встроенные в ваше кухонное оборудование производителем. Использование несоответствующих защитных ограждений может привести к несчастному случаю.
- Для обеспечения пожарной безопасности изделия соблюдайте нижеуказанные правила.
- Убедитесь, что вилка плотно вставлена в розетку и не искрит.
 - Запрещается использовать поврежденный либо обрезанный кабель, а также удлинитель; можно пользоваться только оригинальным кабелем.
 - Убедитесь, что в розетке, к которой подключается изделие, отсутствуют жидкость или влага.

Использование по назначению

- Данное изделие предназначено исключительно для бытового использования. Запрещается использовать прибор в коммерческих целях.
- **ОСТОРОЖНО:** Данное изделие предназначено исключительно для приготовления пищи. Его запрещено использовать для других целей, например, для обогрева помещения."
- Производитель не несет ответственности за повреждения в результате использования изделия не по назначению или неправильного обращения с ним.

Безопасность детей

- **ВНИМАНИЕ:** Доступные части прибора могут сильно нагреваться при использовании. Не допускайте к ним детей.
- Упаковочные материалы опасны для детей. Храните упаковочные материалы в недоступном для детей месте. Утилизируйте все упаковочные материалы в соответствии с нормами по охране окружающей среды.
- Электрическое оборудование представляют опасность для детей. Во время работы духового шкафа не допускайте к

нему детей, а также не разрешайте им играть с ним.

- Не размещайте над прибором предметы, которые дети могут попытаться достать.

Утилизация старого изделия

Соответствие Директиве ЕС об утилизации электрического и электронного оборудования (WEEE) и утилизация вышедшего из употребления оборудования:



Данное изделие соответствует Директиве ЕС об утилизации электрического и электронного оборудования (2012/19/EU). Данное изделие имеет маркировку, указывающую на утилизацию его как электрического и электронного оборудования (WEEE).

Это изделие произведено из высококачественных деталей и материалов, которые подлежат повторному использованию и переработке. Поэтому не выбрасывайте изделие с обычными бытовыми отходами после завершения его эксплуатации. Его следует сдать в соответствующий центр по утилизации электрического и электронного оборудования. О местонахождении таких центров вы можете узнать в местных органах власти.

Соответствие Директиве ЕС об ограничении содержания вредных веществ (RoHS):

Приобретенное вами изделие соответствует Директиве ЕС о правилах ограничения содержания вредных веществ (2011/65/EU). Оно не содержит вредных и запрещенных материалов, указанных в Директиве.

Утилизация упаковочных материалов

- Упаковочные материалы опасны для детей. Храните упаковочные материалы в безопасном и недоступном для детей месте. Упаковочные материалы изделия изготовлены из материалов, подлежащих вторичной переработке. Утилизируйте их соответствующим образом и сортируйте согласно инструкций по обращению с отходами, подлежащими вторичной переработке. Не утилизируйте их вместе с обычными бытовыми отходами.

2 Общие сведения

Обзор

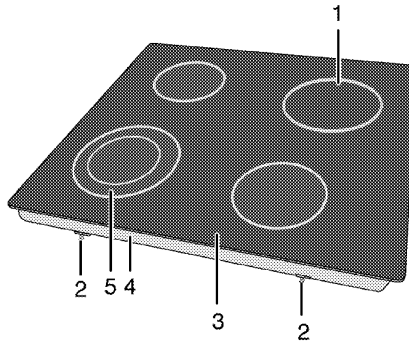

- | | | | |
|---|----------------------------|---|----------------------------|
| 1 | Одноконтурная зона нагрева | 4 | Основная крышка |
| 2 | Монтажный зажим | 5 | Двухконтурная зона нагрева |
| 3 | Крышка конфорки | | |

Технические характеристики

Напряжение/частота	220-240 В~/380-415 В 2N ~ 50 Гц
Общая потребляемая мощность	6700 Вт
Предохранитель	мин. 16 А x 2 / 25 А
Тип кабеля/сечение	мин. H05RR-F 5 x 1,5 мм ² / 3 x 2,5 мм ²
Габариты (высота / ширина / глубина)	55 мм/580 мм/510 мм
Установочные размеры (ширина/глубина)	560 мм/490 мм
Конфорки	
Передняя левая	Двухконтурная зона нагрева
Размеры	210/120 мм
Мощность	2200/750 Вт
Задняя левая	Одноконтурная зона нагрева
Размеры	140 мм
Мощность	1200 Вт
Задняя правая	Одноконтурная зона нагрева
Размеры	180 мм
Мощность	1800 Вт
Передняя правая	Одноконтурная зона нагрева
Размеры	160 мм
Мощность	1500 Вт

Класс защиты -1

Степень защиты IP 44



При усовершенствовании качества продукции технические характеристики могут быть изменены без предварительного уведомления.



Иллюстрации в данном руководстве являются схематичными и могут несколько отличаться от конкретного изделия.



Значения, указанные на этикетках изделия или в сопроводительной документации, получены в лабораторных условиях согласно соответствующим стандартам. Эти данные могут быть иными в зависимости от условий эксплуатации изделия.

3 Установка

Прибор должен устанавливаться квалифицированным специалистом в соответствии с действующими нормами и правилами. В противном случае гарантия аннулируется. Производитель не несет ответственности за повреждения в результате выполнения работ лицами, не имеющими соответствующей квалификации. Это может привести к аннулированию гарантии.



Подготовка места установки, электрического оборудования обеспечивается покупателем.



ОПАСНО:

Бытовой прибор следует устанавливать в соответствии со всеми местными нормами по подключению газового и/или электрического оборудования.



ОПАСНО:

Прежде чем приступить к установке, визуально проверьте отсутствие внешних дефектов духового шкафа. При наличии дефектов не устанавливайте его. Поврежденные электроприборы представляют собой угрозу вашей безопасности.

До начала установки

Варочная панель предназначена для установки в стандартную столешницу фабричного изготовления. Между бытовой техникой, стенами кухни и мебелью следует оставить определенное безопасное расстояние. См. рисунок (размеры приведены в миллиметрах).

- Плита может также стоять отдельно. Обеспечьте свободное расстояние не менее 750 мм от поверхности плиты до поверхностей над ней.
- В случае установки надплитного воздухоочистителя соблюдайте инструкции его производителя в отношении высоты монтажа устройства (мин. 650 мм).
- Снимите все упаковочные материалы и фиксаторы для транспортировки.
- Используемые поверхности, синтетические покрытия и клеи должны быть термостойкими (не менее 100 °С).
- Столешница должна быть выровнена по уровню и закреплена.
- Сделайте вырез в столешнице в соответствии с установочными размерами варочной панели.

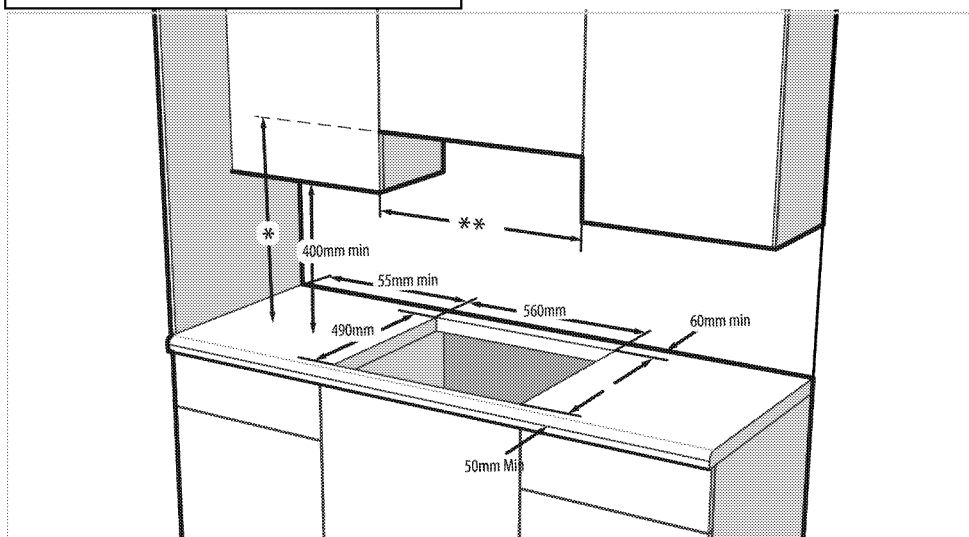

* Минимальную высоту монтажа вытяжки см. в руководстве по ее эксплуатации.

** Минимальное расстояние между кухонными шкафами должно равняться ширине варочной поверхности.

Установка и подключение

- Бытовой прибор следует устанавливать в соответствии со всеми местными нормами по подключению газового и электрического оборудования.



Не устанавливайте варочную панель в местах с острыми краями или углами. Стеклокерамическая поверхность может разбиться!

Подключение к электросети

Подключайте изделие к розетке или линии с заземлением, защищенной миниатюрным автоматическим выключателем с соответствующим номиналом, который указан в таблице «Технические характеристики». Установку заземления должен выполнять квалифицированный электрик (при использовании изделия с трансформатором или без него). Наша компания не несет ответственности за ущерб, понесенный вследствие использования изделия без заземления, выполненного в соответствии с местными нормами и правилами.



ОПАСНО:
Подключение прибора к электросети должен выполнять квалифицированный специалист, имеющий право на выполнение таких работ. Гарантийный период начинается только после правильной установки. Производитель не несет ответственности за повреждения в результате выполнения работ лицами, не имеющими соответствующей квалификации.



ОПАСНО:
Шнур питания не должен быть сдавлен, изогнут или зажат, а также не должен соприкасаться с нагревающимися компонентами изделия. Замену поврежденного шнура питания должен выполнять квалифицированный электрик. В противном случае это может привести к поражению электрическим током, короткому замыканию или возгоранию!

- Подключение должно выполняться в соответствии с национальными нормами.
- Параметры электрической сети должны соответствовать данным, указанным на паспортной табличке прибора. Паспортная

табличка находится на задней стороне корпуса прибора.

- Шнур питания прибора должен соответствовать параметрам, указанным в таблице "Технические характеристики".



ОПАСНО:
Перед выполнением каких-либо электромонтажных работ отключите прибор от электрической сети. Существует риск поражения электрическим током!

Подключение кабеля питания



При монтаже проводки необходимо соблюдать национальные/местные электротехнические правила и нормы, а также использовать соответствующие розетки/штепсельные вилки и вилку для духовки. В случае если предельные значения мощности продукции превышают допустимую нагрузку на вилку и розетку, изделие должно быть подключено через стационарное электрическое оборудование напрямую без использования вилки и розетки.

- Если кабель питания не входит в комплект поставки,** необходимо выбрать кабель питания по таблице (*Технические характеристики*, стр. 9) соответственно типу электрической сети в вашем доме и выполнить подключение в соответствии с приведенной схемой.

Если нет возможности установить автоматический выключатель на все контакты, то в соответствии с директивами МЭК следует использовать для подключения размыкатели с контактным зазором не менее 3 мм (плавкие предохранители, защитные сетевые выключатели, замыкатели). Место подключения должно находиться рядом с прибором, но не над плитой. Несоблюдение этих указаний может вызвать проблемы в процессе эксплуатации, а также привести к аннулированию гарантии на прибор.



В качестве дополнительной меры безопасности рекомендуется использовать устройство защитного отключения.

- Снимите крышку клеммной коробки с помощью отвертки.
- Вставьте кабель питания под клеммный зажим под клеммами и закрепите его с помощью винта, вставленного в этот зажим.

4. Присоединяйте провода согласно приведенной схеме.

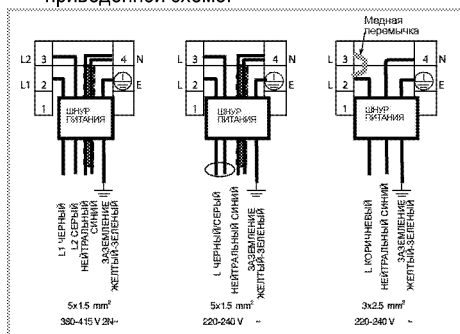

5. После подсоединения проводов закройте крышку клеммной коробки.
6. Следите за тем, чтобы подключенный кабель питания не прикасался к прибору и не был зажат между прибором и стеной.

i По причинам безопасности длина кабеля питания не должна превышать 2 м.

Инструкция по монтажу

1. Проверьте варочную панель и положите ее на ровную поверхность.
2. При установке варочной панели нанесите уплотнительную прокладку, находящуюся в упаковке, по периметру варочной панели, как показано на следующем рисунке, чтобы она выступала на 1-2 мм от внешнего края стекла.

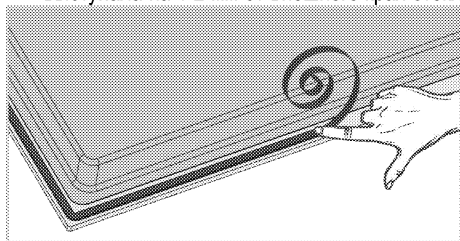

3. Положите варочную панель на столешницу и выровняйте ее.
4. Закрепите варочную панель монтажными зажимами, вставив их в отверстия с нижней стороны корпуса.

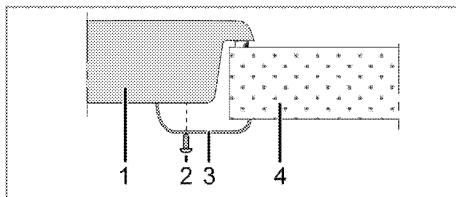

- 1 Варочная панель
2 Винт
3 Монтажный зажим
4 Столешница

i Если варочная панель устанавливается на кухонный шкафчик, необходимо отделить ее от шкафчика полкой, как показано на рисунке выше. При установке над встроенной духовкой в этом нет необходимости.

Если под варочной панелью находится выдвижной ящик, что позволяет дотронуться до нее снизу, необходимо закрыть нижнюю сторону корпуса деревянной панелью.

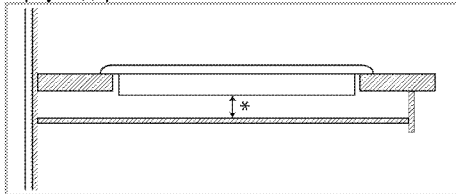



* мин. 15 мм

Вид сзади (отверстия для подсоединения)

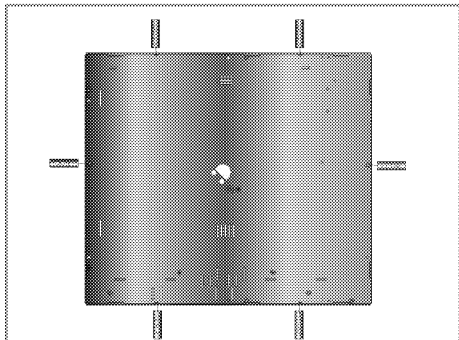
i Расположение соединительных отверстий, показанное на рисунке ниже, является схематическим и может отличаться в зависимости от модели изделия. Закрепите их в соответствии с соединительными отверстиями на вашем изделии.



 **ОПАСНО:**
Не рекомендуется использовать для присоединения другие отверстия, так при этом можно повредить газовую и электрическую системы.

 **ОПАСНО:**
Варочная панель содержит компоненты, работающие на газе и электроэнергии. По этой причине ее крепление на барной стойке следует производить только в крепежных отверстиях, используя при этом только прилагающиеся фиксирующие элементы и винты и руководствуясь указаниями, приведенными в руководстве. В противном случае она будет представлять опасность для безопасности жизни и имущества.

Окончательная проверка

1. Эксплуатация изделия.
2. Проверьте, произошло ли включение.

Для будущей транспортировки

- Сохраните оригинальную упаковочную коробку и перевозите прибор в ней. Следуйте указаниям, нанесенным на упаковке. Если оригинальная упаковочная коробка не сохранилась, заверните изделие в пузырчатую упаковку или поместите в плотный картон. Надежно заклейте клейкой лентой.

 Осмотрите прибор снаружи на предмет возможных повреждений при транспортировке.

4 Подготовка к эксплуатации

Рекомендации по экономии электроэнергии

Эти рекомендации помогут вам использовать изделие экологически чистым способом и экономить электроэнергию.

- Размораживайте замороженные продукты перед приготовлением.
- Готовьте пищу в закрытой посуде. При приготовлении в открытой посуде энергопотребление может возрасти в 4 раза.
- Выбирайте конфорку соответственно размеру дна посуды. Обязательно выбирайте посуду соответственно объему приготовляемого блюда. Чем больше объем посуды, тем выше энергопотребление.
- Для приготовления пищи на электрических конфорках используйте посуду только с плоским дном.
Посуда с толстым дном лучше проводит тепло, что позволяет на треть сократить потребление энергии.
- Размер посуды должен соответствовать размеру зон нагрева. Не следует использовать посуду с дном меньшего диаметра, чем диаметр конфорки.

- Следите за тем, чтобы зоны нагрева и дно посуды были чистыми. Загрязнения ухудшают теплопередачу между зоной нагрева и дном посуды.
- Если блюдо готовится долго, выключайте зону нагрева за 5-10 минут до окончания приготовления. Использование остаточного тепла позволяет сэкономить до 20% электроэнергии.

Подготовка к эксплуатации

Очистка прибора перед началом эксплуатации



Некоторые моющие средства и чистящие материалы могут повредить поверхность. Не используйте для чистки агрессивные моющие средства, чистящие порошки/кремы, а также острые предметы.

1. Снимите все упаковочные материалы.
2. Протрите поверхность прибора влажной тканью или губкой и вытрите насухо.

5 Правила эксплуатации варочной панели

Общие сведения о приготовлении пищи



Не заполняйте кастрюлю растительным маслом более чем на одну треть. При нагревании масла не оставляйте варочную панель без присмотра. Остерегайтесь возгорания раскаленных масел. **Не тушите огонь водой!** При возгорании масла накройте посуду одеялом или влажной тканью. По возможности выключите варочную панель и позвоните в пожарную службу.

- Перед жареньем продукты нужно обязательно обсушивать. Опускайте продукты в горячий жир с осторожностью. Замороженные продукты перед жареньем следует полностью разморозить.
- Посуду, в которой разогревается жир, накрывать нельзя.
- Посуду следует ставить на плиту таким образом, чтобы ручки не нагревались над горячей поверхностью плиты. Не ставьте на плиту неустойчивую посуду, которая легко опрокидывается.
- Не ставьте на включенные конфорки пустую посуду – это может привести к ее повреждению.
- Не оставляйте включенными конфорки, на которых нет посуды – это может привести к повреждению плиты. Обязательно выключайте конфорки после окончания приготовления пищи.
- Не ставьте на плиту пластмассовую или алюминиевую посуду, так как на горячей поверхности они могут расплавиться. Расплавившиеся материалы следует сразу же счищать с поверхности. Такую посуду также не следует использовать для хранения пищевых продуктов.
- Можно использовать только посуду с плоским дном.
- Размер посуды должен соответствовать количеству продуктов. Тогда продукты не

будут выплескиваться из посуды, и не придется лишний раз мыть плиту. Не кладите на конфорки крышки кастрюль. Размещайте посуду по центру конфорки. Если нужно переместить посуду на другую конфорку, поднимите ее и переставьте. Ни в коем случае не передвигайте посуду по поверхности плиты.

Советы по использованию стеклокерамических варочных панелей

- Стеклокерамическая поверхность устойчива к нагреву и большим перепадам температуры.
- Не кладите на стеклокерамическую поверхность продукты и другие предметы и не используйте ее в качестве разделочной доски.
- Используйте посуду только с гладким дном. Посуда с острыми краями может поцарапать поверхность.
- Не используйте алюминиевую посуду, так как алюминий может повредить стеклокерамическую поверхность.

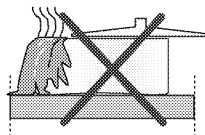

Выплеснувшиеся продукты могут повредить стеклокерамическую поверхность, и тем самым вызвать пожар. Не используйте посуду с вогнутым или выпуклым дном.

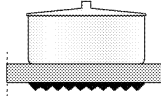
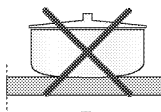

Используйте посуду только с плоским дном. Такая посуда нагревается быстро и равномерно. Если диаметр посуды слишком мал, энергия будет расходоваться впустую.

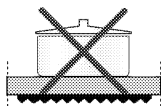

Эксплуатация варочных панелей

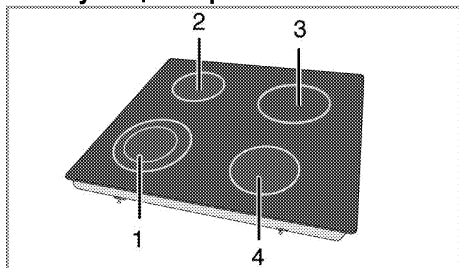

- 1 Двухконтурная зона нагрева 21-23/12-14 см
- 2 Одноконтурная зона нагрева 14-16 см
- 3 Одноконтурная зона нагрева 18-20 см
- 4 Одноконтурная зона нагрева 16-18 см список рекомендованных диаметров посуды для использования на соответствующих конфорках.



ОПАСНО:

Следите за тем, чтобы на варочную панель ничего не упало. Даже небольшие предметы (например, солонка) могут повредить варочную панель.

Не пользуйтесь варочной панелью, если на ней есть трещины. В трещины может попасть вода и вызвать короткое замыкание.

При обнаружении на поверхности каких-либо повреждений (например, трещин) немедленно выключите электроприбор во избежание поражения электрическим током.



Конфорки стеклокерамической панели после включения быстро нагреваются и ярко светятся. Не следует смотреть на яркий свет.

Панель управления

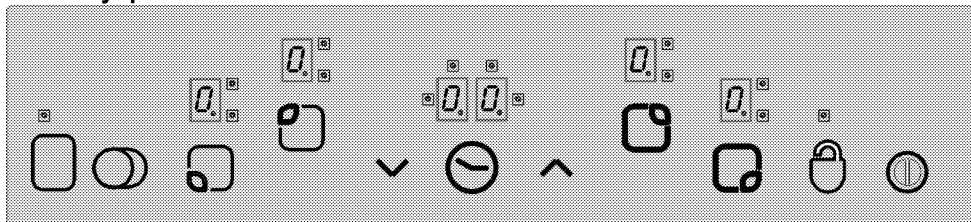

Технические характеристики



Главный выключатель



Блокировка кнопок



Регулировка температуры/Увеличение времени таймера



Регулировка температуры/Уменьшение времени таймера



** Включение двух или трех контуров нагрева



* Включение/отключение таймера





** Включение/отключение конфорки





Кнопки выбора конфорок





 Цифровой индикатор конфорки (уровни температуры от 0 до 9)

 Светодиодные индикаторы включения второго и третьего контуров нагрева (рядом с цифровым индикатором конфорки)

 * Цифровые индикаторы таймера (рядом расположены 4 светодиода индикатора – для каждой из четырех конфорок)

 Управление этим прибором осуществляется с помощью сенсорной панели. В моделях с таймером каждая операция, выполняемая на сенсорной панели управления, подтверждается звуковым сигналом.

 Следите за тем, чтобы панель управления всегда была чистой и сухой, так как влага и грязь могут нарушить ее работу.

 (*) В моделях с таймером



** В моделях, где есть эти функции



В моделях с часами

Все иллюстрации и цифровые данные приведены только для наглядности. Внешний вид прибора и его функции могут отличаться от описанных.

Включение варочной панели

Прикоснитесь на 1 секунду к кнопке  на панели управления. При этом включатся цифровые индикаторы конфорок. Это означает, что варочная панель готова к работе, и в течение следующих 10 секунд можно выбрать нужные конфорки. Во время нажатия главного выключателя  другие элементы управления использовать нельзя.

На цифровых индикаторах всех конфорок будет отображаться мигающий символ  и десятичная точка.

Если в течение 10 секунд никакие действия не выполняются, варочная панель автоматически перейдет в режим ожидания.



Если нажимать главный выключатель  более 2 секунд, варочная панель выключится и перейдет в режим ожидания.

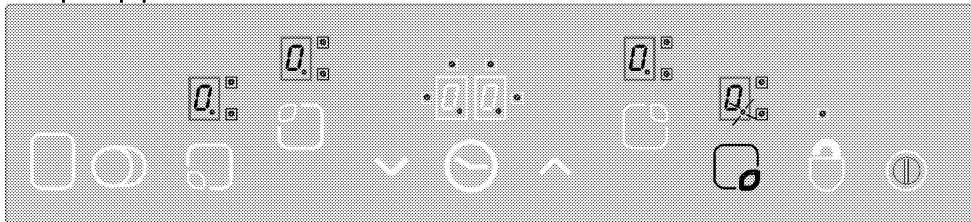

Выбор конфорок





1. Включите варочную панель.
2. Включите нужную конфорку, прикоснувшись к соответствующей кнопке выбора. После выбора конфорки варочной панели  на цифровом индикаторе соответствующей конфорки начнет мигать десятичная точка.

Если в течение 10 секунд никакие действия не выполняются, варочная панель автоматически перейдет в режим ожидания.

3. Установите нужный уровень температуры в диапазоне от "1" до "9", повышая его с помощью кнопки  или понижая с помощью кнопки .

Кнопки  и  имеют функцию повтора ввода. Это означает, что при длительном нажатии кнопки уровень температуры будет постоянно повышаться или понижаться с интервалом 0,4 секунды.

Если начать настройку с нажатия кнопки  на индикаторе конфорки появится цифра "1". Если же начать настройку с нажатия кнопки , на индикаторе появится заданный уровень температуры (например, будут попеременно отображаться символ  и цифра "9" с интервалом 0,5 секунды). Это означает, что включена функция ускоренного нагрева.

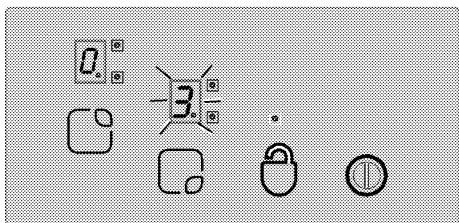

Ускоренный нагрев

Эта функция облегчает приготовление пищи. При включении режима ускоренного нагрева конфорка в течение определенного времени будет работать на максимальной мощности (см. таблицу 1).

Период ускоренного нагрева определяется выбранным уровнем температуры. Это отображается чередованием мигающего символа "А" и мигающего значения заданной температуры (например, полсекунды отображается символ "А" и полсекунды – цифра "9"). По окончании периода ускоренного нагрева мощность конфорки снизится, а значение температуры будет светиться постоянно.

Функция ускоренного нагрева предусмотрена во всех конфорках.

Включение режима ускоренного нагрева

1. Включите варочную панель.
2. Выберите нужную конфорку, коснувшись соответствующей кнопки выбора.
3. Установите уровень температуры "9" с помощью кнопки "∨". После установки температуры на цифровом индикаторе начнут попеременно отображаться цифра "9" и символ "А". Это означает, что задан уровень температуры "9" и включена функция ускоренного нагрева.
4. Затем в течение 10 секунд с помощью кнопки "∨" нужно выбрать уровень температуры, который будет использоваться для приготовления пищи по окончании периода ускоренного нагрева. Для установки уровня температуры конфорки (от "1" до "9") используйте кнопки "∧" и "∨". Предположим, что задан уровень 6.
5. Во время действия режима ускоренного нагрева на индикаторе будут попеременно отображаться символ "А" и цифра "6", а по окончании периода ускоренного нагрева на индикаторе будет постоянно светиться цифра "6".

Выключение режима ускоренного нагрева

- Чтобы выключить режим ускоренного нагрева раньше времени, установите с помощью кнопки "∨" уровень нагрева "0".
- Если для продолжения приготовления пищи после завершения периода ускоренного нагрева не установлен более низкий уровень температуры, а выбран уровень "9", то через 10 секунд мигание прекратится. Это означает, что режим ускоренного нагрева выключен.

Выключение варочной панели

Если нажимать главный выключатель "⊙" более 2 секунд, варочная панель выключится и перейдет в режим ожидания.

Символ "H" на цифровом индикаторе соответствующей конфорки указывает на наличие остаточного тепла, которое можно использовать после выключения варочной панели.

Выключение отдельных конфорок

Есть три способа выключения конфорок.

1. одновременное касание кнопок "∧" и "∨";
2. снижение уровня температуры до "0" с помощью кнопки "∨";
3. выключение конфорки по таймеру (при наличии).

1. Одновременное касание кнопок "∧" и "∨".

Выбрать нужную конфорку с помощью кнопки выбора конфорок (например, "C"). При этом на цифровом индикаторе выбранной конфорки "0." появится десятичная точка. Затем одновременно коснуться кнопок "∧" и "∨". Конфорка выключится.

2. Снижение уровня температуры конфорки до "0" с помощью кнопки "∨".

Отдельную конфорку можно выключить, снизив уровень температуры до "0".

3. Выключение конфорки по таймеру (при наличии)

По истечении заданного времени таймер выключит соответствующую конфорку. На всех индикаторах появятся цифры "0" и "00". Индикатор включения двух или трех контуров нагрева и светодиодные индикаторы конфорок рядом с цифровым индикатором таймера погаснут.

Кроме того, по истечении заданного времени прозвучит звуковой сигнал. Этот звуковой сигнал можно отключить, прикоснувшись к любой из кнопок на панели управления.

Включение конфорок с двумя или тремя контурами нагрева**

Включение двухконтурной конфорки

Выберите нужную конфорку с двумя контурами нагрева. На цифровом индикаторе соответствующей конфорки начнет мигать десятичная точка.

Установите уровень температуры от **1 до 9** и включите второй контур нагрева кнопкой "○". Светодиодный индикатор второго контура рядом с цифровым индикатором соответствующей конфорки "E" начнет непрерывно мигать. "○"

При каждом прикосновении к кнопке режим работы двухконтурной конфорки изменяется: второй контур включается или отключается. Дополнительный контур нагрева можно включить только в том случае, если для основного контура установлен уровень температуры от "1" до "9".

Включение трехконтурной конфорки

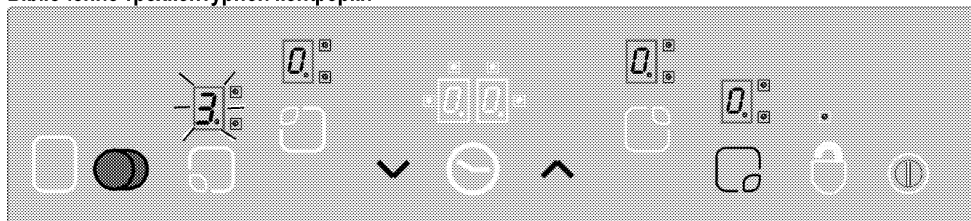

Включение второго и третьего контура выбранной конфорки с помощью кнопки "○".

Блокировка кнопок* (в моделях с часами)

Если прикасаться к кнопке "○" более 2 секунд, сенсорная панель управления будет заблокирована. Выполнение этой операции подтверждается звуковым сигналом. После этого начинает мигать светодиодный индикатор "○" и кнопки всех конфорок блокируются.

Блокирование кнопок управления конфорками возможно только в рабочем режиме. Если

Выберите нужную конфорку с тремя контурами нагрева. На цифровом индикаторе соответствующей конфорки начнет мигать десятичная точка. Установите уровень температуры от **1 до 9** и включите второй контур нагрева кнопкой "○".

Светодиодный индикатор второго контура рядом с цифровым индикатором соответствующей конфорки "E" начнет светиться постоянно. При повторном прикосновении к кнопке "○" включится третий контур нагрева и начнет мигать светодиодный индикатор "E" третьего контура.

При следующем прикосновении к кнопке "○" третий контур конфорки отключится. Каждый раз при выполнении этого действия режим работы двух- или трехконтурных конфорок изменяется.

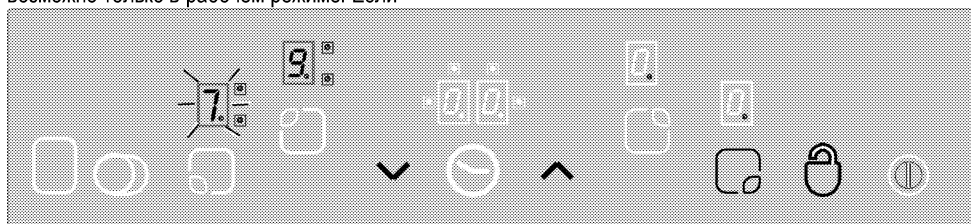

"○" В рабочем режиме блокировка и отмена блокировки кнопок сенсорной панели управления выполняется с помощью кнопки .

конфорки заблокированы: действует только главный выключатель "○". Пока кнопки

заблокированы, светодиодный индикатор "○" будет мигать. Блокировка кнопок сохраняется и после выключения варочной панели, поэтому при следующем включении варочной панели они будут заблокированы. Чтобы пользоваться варочной панелью, сначала нужно отключить блокировку кнопок.





Чтобы снять блокировку кнопок управления конфорками, прикоснитесь к кнопке "○" на 2 секунды. Выполнение этой операции подтверждается звуковым сигналом.

После этого светодиодный индикатор  погаснет. Это означает, что сенсорная панель управления разблокирована и ею можно пользоваться, как обычно.

Блокировка от детей

Эта функция дает возможность предотвратить случайное включение конфорок детьми. Для блокировки доступа детей к сенсорной панели предусмотрена специальная усложненная процедура. Включение и отключение блокировки от детей возможно только в режиме ожидания.





Включение блокировки сенсорной панели



1. Включите варочную панель, коснувшись главного выключателя .
2. Одновременно коснитесь кнопок " и " и не отпускайте не менее 2 секунд.
3. Затем снова коснитесь кнопки ".

» Функция блокировки от детей включена и  отображается на всех цифровых индикаторах конфорок.

Отключение блокировки от детей

Снятие блокировки выполняется тем же способом, что и включение.

1. Включите варочную панель, коснувшись главного выключателя .
2. Одновременно прикоснитесь к кнопкам " и " и не отпускайте их не менее 2 секунд.
3. Затем снова коснитесь кнопки ".

» Пока включена блокировка от детей, на цифровых индикаторах всех конфорок отображается символ "". Символ "" исчезнет, когда блокировка будет успешно отключена.

Таймер * (в моделях с часами)

Использование этой функции облегчает приготовление пищи, так как не нужно постоянно находиться у плиты, пока готовится блюдо: по окончании заданного времени конфорка выключится автоматически.



Таймер обеспечивает такие возможности: с помощью сенсорной панели управления можно одновременно устанавливать таймеры для каждой из четырех конфорок, а также один сигнальный таймер. Все таймеры можно использовать только в рабочем режиме.

Сигнальный таймер

Сигнальный таймер действует независимо от конфорок, поэтому не имеет значения, выбрана ли какая-либо конфорка или нет.

1. Чтобы включить сигнальный таймер, коснитесь кнопки "". На цифровом

индикаторе таймера появятся цифры "00" и "", а справа внизу появится десятичная точка. Это значит, что сигнальный таймер включен.

2. Затем задайте нужное время с помощью кнопку " и ".
3. После установки времени таймер начнет обратный отсчет.

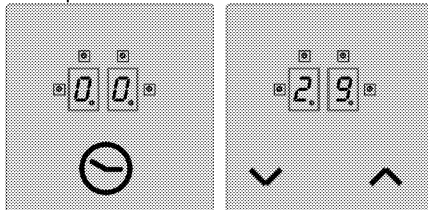





» По истечении заданного времени прозвучит звуковой сигнал. Этот звуковой сигнал можно отключить, прикоснувшись к любой из кнопок на панели управления.

Таймер конфорки

Таймеры можно устанавливать только для включенных конфорок.

1. Сначала включите варочную панель и нужную конфорку (для конфорки должен быть установлен уровень температуры от 1 до 9).
2. Включите таймер конфорки, так же как и сигнальный таймер, – кнопкой "". На цифровом индикаторе таймера появятся цифры "00" и "", а справа внизу появится десятичная точка. Это значит, что таймер конфорки готов к работе.
3. Чтобы включить таймер конфорки, нужно снова нажать кнопку "". После этого можно задать время таймера.
4. Задайте нужное время с помощью кнопок " и ".

Включение таймеров конфорок

1. После включения таймера первой конфорки еще раз коснитесь кнопки "". Символ на сенсорной кнопке повернется по часовой стрелке и укажет на следующую включенную конфорку, для которой можно установить таймер. Светодиодный индикатор "" указанной конфорки начнет мигать.
2. Задайте нужное время с помощью кнопок " и ".
3. Светодиодный индикатор работающего таймера конфорки ", который был установлен первым, будет непрерывно мигать.

- Можно установить таймеры и для других включенных конфорок – для этого нужно снова коснуться кнопки "⊖".
- Через 10 секунд на цифровом индикаторе таймера появится отсчет времени для конфорки, которую нужно выключить раньше всех.
- Светодиодные индикаторы "00" рядом с цифровым индикатором таймера, которые светятся постоянно, указывают работающие таймеры.
- Изменяя положение кнопки "⊖", можно увидеть показания таймеров конфорок и сигнального таймера. Светодиодный индикатор "00" соответствующего таймера при этом начнет мигать. Если ни один из светодиодных индикаторов не мигает, значит, на цифровом индикаторе

таймера отображается отсчет для сигнального таймера.

Отключение таймеров

Сначала необходимо отобразить показания таймера, изменяя положение кнопки "⊖", пока на цифровом индикаторе не появятся показания нужного таймера. После этого можно отменить отсчет одним из двух способов:

- постепенно уменьшая время до значения "00" с помощью кнопки "∨"; ;
- одновременно прикоснуться на полсекунды к кнопкам "∧" и "∨", после чего на цифровом индикаторе таймера появится значение "00".

По истечении заданного времени прозвучит звуковой сигнал. Этот звуковой сигнал можно отключить, прикоснувшись к любой из кнопок на панели управления.

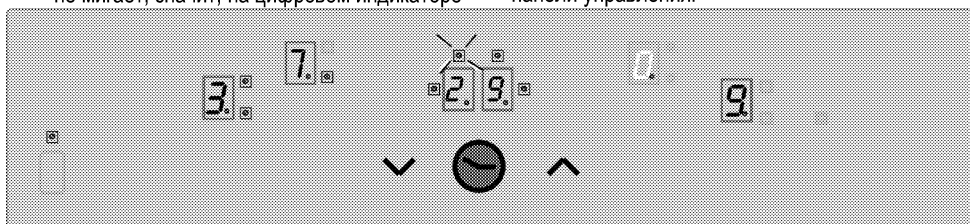

На цифровом индикаторе таймера отображается обратный отсчет времени для таймера 3-й конфорки (светодиодный индикатор мигает) (светятся индикаторы таймеров для конфорок 1 и 4, однако их показания не отображаются на цифровом индикаторе).

Функция подогрева (при наличии)

На конфорках с функцией подогрева можно сохранять блюда теплыми. Для этого в них предусмотрен дополнительный уровень температуры между уровнями 0 и 1.

Прикоснитесь к кнопке "□", чтобы включить функцию подогрева.

При этом начнет мигать светодиодный индикатор "□". Чтобы выключить конфорку, снова коснитесь кнопки "□".

Ограничение времени работы

Блок управления варочной панелью оснащен устройством ограничения времени работы. Если одна или несколько конфорок непреднамеренно остались включенными, через определенное время они автоматически выключатся см.

Таблицу 1). Предельное время работы конфорки зависит от выбранной настройки температуры. Если для конфорки был установлен таймер, на 10 секунд на индикаторе таймера появятся цифры "00" (а еще через 10 секунд включится индикатор остаточного тепла).

После этого таймер выключится.

После такого автоматического отключения конфорку можно включить снова. При этом предельное время работы будет установлено в зависимости от выбранного уровня температуры.

Таблица 1: Параметры регулирования температуры; продолжительность цикла 47,0 секунд

Уровень температуры	Цикл выключения (секунды)	Цикл включения (секунды)	Предельное время работы (часы)	Период ускоренного нагрева (секунды)
0	0	0	0	-
1	45,6	1,4	6	60
2	43,6	3,4	6	180
3	41,3	5,7	5	288
4	38,4	8,6	5	390
5	35,9	11,1	4	510
6	33,1	13,9	1,5	150
7	26,2	20,8	1,5	210
8	19,2	27,8	1,5	270
9	0	47,0	1,5	-

Индикация остаточного тепла

Если определенная датчиком или указанная на цифровом индикаторе температура конфорки превышает 60°C, на цифровом индикаторе отображается символ "H". Когда температура опустится ниже 60°C, на цифровом индикаторе появится цифра "0".

При восстановлении электроснабжения после перерыва на цифровых индикаторах конфорок, температура которых до отключения превышала 60°C, будет отображаться мигающий символ остаточного тепла. Эти символы будут мигать до окончания периода остывания или до включения конфорки.

Калибровка датчика и индикация ошибок

При включении электропитания система управления варочной панелью выполняет калибровку датчика с учетом состояния датчика и стеклокерамической поверхности, а также условий окружающей среды. Во время калибровки нельзя накрывать стеклянную поверхность в месте размещения датчика. Кроме того, нельзя допускать освещения панели управления ярким солнечным светом, галогеновыми лампами и другими сильными источниками света.

Таблица 2.Индикация ошибок и их причины

Причина ошибки	Индикация
Слишком яркое внешнее освещение	F1
Лампа дневного света	F2
Датчик накрыт светоотражающим материалом	F3

Значительные колебания яркости внешнего освещения

F4

Практические примеры

Калибровка выполняется нормально при таких условиях освещения:

варочная панель освещается лампой без отражателя (100 Вт матовая), расположенной на высоте 70 см от поверхности панели. Если калибровка прошла успешно, варочная панель будет нормально функционировать даже при очень ярком освещении, например, галогеновой лампой направленного света с рефлектором мощностью 50 Вт.

В случае ошибки калибровка будет повторяться до тех пор, пока внешние условия не изменятся, и можно будет выполнить калибровку. Система управления варочной панелью может функционировать только после калибровки всех датчиков.

Во время калибровки на поверхности варочной панели не должно быть никаких предметов или материалов. Кроме того, внешнее освещение должно быть не слишком ярким. Если во время выполнения калибровки при первом включении электропитания возникают ошибки F1, F2 или F4, необходимо выключить все источники света или закрыть окно шторы. После выполнения калибровки яркое освещение уже не будет влиять на работу системы управления.

Во время эксплуатации система управления автоматически выполняет подстройку и повторную калибровку в соответствии с изменениями внешних условий.



Сенсорная панель управления оснащена датчиком защиты от перегрева. При срабатывании этого датчика соответствующая конфорка отключается. Подробную информацию о сообщениях об ошибках см. в таблице.

При длительном нажатии на какую-либо кнопку (более 10 секунд) система управления полностью отключается и выдается звуковой сигнал.

6 Уход и техническое обслуживание

Общие сведения

Регулярно выполняйте чистку прибора. Это позволит продлить срок его службы, а также избежать многих проблем.



ОПАСНО:

Перед выполнением работ по обслуживанию и чистке отключите прибор от электрической сети. Существует риск поражения электрическим током!



ОПАСНО:

Дайте изделию остыть, прежде чем приступать к чистке. Горячие поверхности могут причинить ожоги!

- Прибор следует тщательно чистить после каждого использования. Так легче удалять остатки пищи, которые могут пригореть при следующем использовании прибора.
- Для чистки прибора не требуются специальные чистящие средства. Прибор можно вымыть теплой водой с добавлением жидким моющего средства, используя мягкую ткань или губку. А затем протереть сухой тканью.
- Обязательно протирайте прибор насухо после чистки и сразу же удалите попавшую на него жидкость.
- Не используйте для чистки ручки и поверхностей из нержавеющей стали чистящие средства, содержащими кислоты или хлор. Эти детали можно протирать мягкой тканью, смоченной в жидком моющем средстве (без абразивных добавок), стараясь тереть в одном направлении.



Некоторые моющие средства и чистящие материалы могут повредить поверхность. Не используйте для чистки агрессивные моющие средства, чистящие порошки/кремы, а также острые предметы.



Не используйте для чистки устройства парочистители, поскольку это может привести к поражению электрическим током.

Чистка варочной панели

Стеклокерамические поверхности

Протрите стеклокерамическую поверхность тканью, смоченной в холодной воде. Следите за тем, чтобы на ней не оставалось следов моющего средства. Вытрите поверхность насухо сухой мягкой тканью. Остатки пищи на стеклокерамической поверхности могут повредить ее при следующем включении.

Ни в коем случае не используйте для удаления со стеклокерамической поверхности засохших остатков пищи ножи с зубчатым лезвием, металлические мочалки и т.п.

Известковый налет (желтые пятна) можно удалять средствами, используемыми для удаления накипи, например, столовым уксусом или лимонным соком. Можно также использовать бытовые средства, которые продаются в торговой сети.

Для удаления сильных загрязнений нанесите моющее средство губкой и оставьте на некоторое время для воздействия. Затем очистите поверхность варочной панели влажной тканью.



Продукты, содержащие сахар, такие, как крем или сироп, нужно удалять немедленно, не дожидаясь остывания поверхности, так как они могут необратимо повредить стеклокерамическую поверхность.

Со временем может произойти изменение цвета поверхности, однако это никоим образом не влияет на ее работу.

Появление пятен и обесцвечивание стеклокерамической поверхности – это обычное явление, которые не являются признаком ее повреждения.

7 Поиск и устранение неисправностей

При нагревании и охлаждении прибор издает металлические шумы.

- При нагревании металлические детали могут расширяться и издавать звуки. >>> *Это не является неисправностью.*

Прибор не работает.

- Плавкий предохранитель неисправен или сработал. >>> *Проверьте плавкие предохранители в блоке предохранителей. При необходимости замените их или включите.*
- Духовой шкаф не включен в (заземленную) розетку электросети. >>> *Проверьте соединение штепсельной вилки.*
- Если дисплей не загорается при повторном включении плиты. >>> *Отключите устройство от сети питания автоматическим выключателем. Подождите 20 секунд и снова подключите его.*



Если вы не можете устранить неполадки, несмотря на выполнение инструкций, приведенных в данном разделе, обратитесь к представителю авторизованной сервисной службы. Не пытайтесь самостоятельно отремонтировать неисправный электроприбор.

Изготовитель: «Arcelik A.S.»

Юридический адрес: Караач Джаддеси № 2-6 34445 Сютлюдже Стамбул, Турция
(Karaağaç Caddesi No:2-6 Sütlüce, 34445, Turkey)

Произведено в Турции

Импортер на территории РФ: ООО «БЕКО»

Юридический адрес: 601021 Россия, Владимирская обл., Киржачский р-н, МОСП Першинское, дер. Федоровское, ул. Сельская, д. 49.

Информацию о сертификации продукта Вы можете уточнить, позвонив на горячую линию 8-800-200-23-56.

Дата производства включена в серийный номер продукта, указанный на этикетке, расположенной на продукте, а именно: первые две цифры серийного номера обозначают год производства, а последние две – месяц. Например, "10-100001-05" обозначает, что продукт произведен в мае 2010 года.

Изготовитель оставляет за собой право на внесение изменений в конструкцию, дизайн и комплектацию электроприбора.

Sisseehitav pliit

Kasutusjuhend

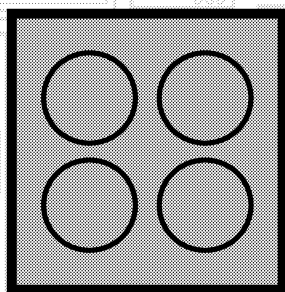

ET

beko

Tutvuge palun esmalt käesoleva kasutusjuhendiga!

Lugupeetud klient!

Aitäh, et otsustasite Bekou toote kasuks. Loodetavasti jääte selle kaasaegse tehnoloogia järgi valmistatud kvaliteetse toote tööga rahule. Selleks tutvuge enne toote kasutamist hoolikalt kasutusjuhendi ja kõigi kaasasolevate dokumentidega ja hoidke need alles. Kui annate toote üle uuele omanikule, pange kaasa ka kasutusjuhend. Järgige kõiki kasutusjuhendis toodud hoiatusi ja juhiseid.

Pidage meeles, et kasutusjuhendis võib olla juttu mitmest mudelist. Mudelite erinevused on kasutusjuhendis välja toodud.

Sümbolite tähendused

Kasutusjuhendis kasutatakse järgmisi sümboleid:

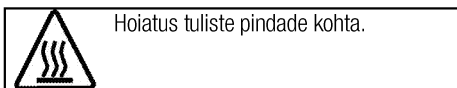
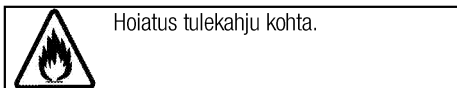
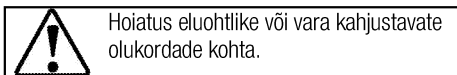
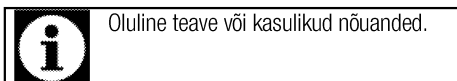

Arçelik A.Ş.
Karaağaç caddesi No:2-6
34445 Sütlüce/Istanbul/TURKEY
Made in TURKEY

**1 Olulised hoiatused ning juhised
ohutuse tagamiseks ja keskkonna
säätmiseks 4**

Üldine ohutus	4
Elektriohutus	4
Toote ohutu kasutamine	5
Ettenähtud otstarve	6
Laste ohutuse tagamine	6
Toote kõrvaldamine kasutuselt	7
Pakkematerjali kõrvaldamine	7

2 Üldine teave 8

Ülevaade	8
Tehnilised andmed	8

3 Paigaldamine 9

Enne paigaldamist	9
Paigaldamine ja ühendamine	9
Toote kõrvaldamine kasutuselt	11

4 Ettevalmistused 12

Nõuandeid energia säästmiseks	12
Esimene kasutuskord	12
Seadme esmane puhastamine	12

5 Pliidiplaadi kasutamine 13

Üldine teave toiduvalmistamise kohta	13
Pliidi kasutamine	13
Juhtpaneel	14

6 Hoidmine ja hooldus 20

Üldine teave	20
Pliidi puhastamine	20

7 Probleemide lahendamine 21

1 Olulised hoiatused ning juhised ohutuse tagamiseks ja keskkonna säästmiseks

Käesolev peatükk sisaldab ohutusjuhiseid, mis aitavad teil vältida kehavigastusi ja varalist kahju. Nende juhiste eiramisel kaotab garantii kehtivuse.

Üldine ohutus

- Üle 8-aastased lapsed ja füüsilise, meele- või vaimupuudega inimesed või isikud, kellel puuduvad vastavad kogemused või teadmised, võivad seadet kasutada juhul, kui nad teevad seda järelevalve all või on saanud seadme kasutamiseks vajalikud juhised ning mõistavad sellega kaasnevaid ohte.

Lapsed ei tohi seadmega mängida. Lapsed ei tohi omapead seadet puhastada ja hooldada.

- Seadet ei tohi kasutada lapsed ega füüsilise, meele- või vaimse puudega isikud või kogemusteta ja vastavate teadmisteta isikud, kui nad ei tegutse nende ohutuse eest vastutava isiku järelevalve või juhendamise all.

Lapsed ei tohi seadmega mängida, kui puudub järelevalve.

- Kui toode antakse kellelegi teisele isiklikuks kasutamiseks või uuele omanikule, tuleb anda kaasa ka kasutusjuhend, toote etiketid ja

muud olulised dokumendid ja osad.

- Paigaldus- ja remonttööd tuleb alati jätta volitatud teeninduse hooleks. Tootja ei vastuta kahjude eest, mis tulenevad volitamatu isikute tehtud protseduuridest ja võivad muuta garantii kehtetuks. Enne paigaldamist tutvuge hoolikalt juhistega.
- Ärge kasutage toodet, kui see on rikkis või sellel on nähtavaid vigastusi.
- Kontrollige pärast iga kasutuskorda, et toote funktsiooninupud on välja lülitatud.

Elektriohutus

- Rikkis toodet ei tohi kasutada, vaid see tuleb lasta volitatud teeninduses korda teha. Elektrilöögi oht!
- Toote võib ühendada ainult maandatud elektrikontakti/-liiniga, mille pinge ja kaitse vastavad tabelile "Tehnilised andmed". Laske maandus paigaldada kvalifitseeritud elektrikul olenemata sellest, kas kasutate toodet transformaatoriga või ilma. Meie ettevõtte ei vastuta probleemide eest, mis on tingitud toote kasutamisest ilma

kohalikele eeskirjadele vastava maanduseta.

- Ärge kunagi peske toodet veega uhtudes või üle kallates!
Elektrilöögi oht!
- Paigaldamise, hoolduse, puhastamise ja remondi ajaks tuleb toode vooluvõrgust lahutada.
- Kui toote toitejuhe saab viga, peab tootja, hooldusfirma või vastava kvalifikatsiooniga elektrik ohu vältimiseks selle välja vahetama.
- Kasutage ainult ühendusjuhet, mis vastab tabelile "Tehnilised andmed".
- Seade tuleb paigaldada nii, et selle saab võrgust täielikult lahti ühendada. Lahtiühendamise võimalus tuleb tagada voolupistikuga või püsielektrisüsteemi paigaldatud lülitiga, mis vastab ehitusnõuetele.
- Elektriseadmetel ja -süsteemidel peaksid töid teostama ainult volitatud ja vastava kvalifikatsiooniga isikud.
- Kahjustuste tekkimisel lülitage toode välja ning lahutage see vooluvõrgust. Selleks lülitage välja kaitsekork.
- Veenduge, et kaitsme voolutugevus vastab toote niminäitajatele.

Toote ohutu kasutamine

- HOIATUS: Seade ja selle välispinnad muutuvad kasutamise käigus tuliseks. Kindlasti tuleb hoiduda kokkupuutest kuumutuselementidega. Alla 8-aastased lapsed tuleb seadmest eemal hoida, välja arvatud juhul, kui nad on täiskasvanu pideva jälgimise all.
- Ärge kasutage toodet, kui mõtlemisvõime või koordinatsioon on alkoholi ja/või uimastite tarbimise tagajärjel halvenenud.
- Olge toitusesse alkohoolseid jooke lisades ettevaatlik. Kõrgel temperatuuril alkohol aurustub ning võib tuliste pindadega kokku puutudes põhjustada tulekahju.
- Ärge asetage toote lähedusse kergestisüttivaid materjale, kuna selle küljed võivad kasutamise ajal kuumeneda.
- Ärge tõkestage ventilatsiooniasasid.
- Ärge kasutage puhastamiseks aurupuhasteid, muidu võite saada elektrilöögi.
- HOIATUS: Rasva või õli sisaldava anuma jätmine pliidile järelevalveta on ohtlik ja võib põhjustada tulekahju. ÄRGE üritage tuld kustutada veega, vaid lülitage seade välja ja seejärel katke leek nt pajakaane või tuletেকigi kinni.

- **TÄHELEPANU:**
Küpsetamistoimingut peab jälgima. Lühiajalist küpsetamistoimingut peab pidevalt jälgima.
- **HOIATUS:** Tuleoht: Ärge hoidke keedupindadel esemeid.
- **HOIATUS:** Kui pind on pragunenud, lülitage seade välja, et vältida elektrilöögi ohtu.
- Klaasist pliidiplaadi purunemisel tehke järgmist. Lülitage otsekohe välja kõik põletid ja elektrilised kütteelemendid ning eemaldage seade vooluvõrgust. Ärge puudutage seadme pinda. Ärge kasutage seadet.
- Seade ei ole mõeldud kasutamiseks välise taimeri või eraldi kaugjuhtimissüsteemiga.
- Rõhk, mis tekib keeduplaadi pinnal või keedunõu põhja all oleva niiskuse aurustumisel, võib keedunõu paigast nihutada. Seepärast jälgige alati, et pliidi pind ja keedunõude põhjad oleksid kuivad.
- **HOIATUS:** Kasutage ainult seadme külge paigaldatud, tootja poolt valmistatud või kasutusjuhendis soovitatud kaitsepiirdeid. Ebasobivate kaitsepiirete kasutamine võib lõppeda õnnetusega.

Toote tuleohutuse tagamine:

- Veenduge, et pistik on kindlalt pesas, et ei tekiks sädemeid.
- Ärge kasutage kahjustatud või vigastatud juhet. Samuti ei tohi kasutada pikendusjuhet.
- Vältige niiskuse või vedeliku sattumist toote ühendamiseks kasutatud pistikupesale.

Ettenähtud otstarve

- Toode on mõeldud ainult kodukasutuseks. Kasutamine ettevõtluses ei ole lubatud.
- **TÄHELEPANU:** Seade on mõeldud ainult toidu valmistamiseks. Seda ei tohi kasutada muuks otstarbeks, näiteks ruumi kütmiseks.
- Tootja ei võta mingit vastutust ebaõige kasutamise või käsitlemise tagajärjel tekkinud kahjude eest.

Laste ohutuse tagamine

- **HOIATUS:** Ligipääsetavad osad võivad kasutamisel kuumeneda. Väikelapsed tuleb eemal hoida.
- Pakkematerjalid on lastele ohtlikud. Hoidke pakkematerjale väljaspool laste käeulatus. Käidelge kõiki pakendijäätmeid vastavalt keskkonnastandarditele.
- Elektriseadmed on lastele ohtlikud. Hoidke lapsed töötavast seadmest eemal ja ärge laske neil seadmega mängida.

- Ärge asetage seadme kohale asju, mida lapsed võiksid üritada kätte saada.

Toote kõrvaldamine kasutuselt

WEEE direktiivi täitmine ja romuseadme kõrvaldamine:



Seade vastab Euroopa Liidu WEEE direktiivile (2012/19/EL). Seadmel on elektri- ja elektroonikaseadmete jäätmete (WEEE) liigiti kogumise tähis.

Seade on valmistatud kvaliteetsetest osadest ja materjalidest, mis sobivad ringlussevõtmiseks ja taaskasutamiseks. Ärge visake tarbetuks muutunud seadet tavalise olmeprügi ega muude jäätmete hulka.

Viige see elektri- ja elektroonikajäätmete kogumispunkti. Kogumispunktide kohta saate täpsemat teavet kohalikust omavalitsusest.

RoHS-direktiivi täitmine:

Seade vastab Euroopa Liidu RoHS-direktiivile (2011/65/EL). See ei sisalda direktiivis mainitud kahjulikke ja keelatud materjale.

Pakkematerjali kõrvaldamine

- Pakkematerjalid on lastele ohtlikud. Hoidke pakkematerjale ohutus kohas, kust lapsed neid kätte ei saa. Toote pakend on valmistatud taaskasutatavatest materjalidest. Kõrvaldage pakkematerjalid nõuetekohaselt ja sorteerige vastavalt taaskasutatavate jäätmete kogumise eeskirjadele. Ärge visake neid olmeprügi hulka.

2 Üldine teave

Ülevaade

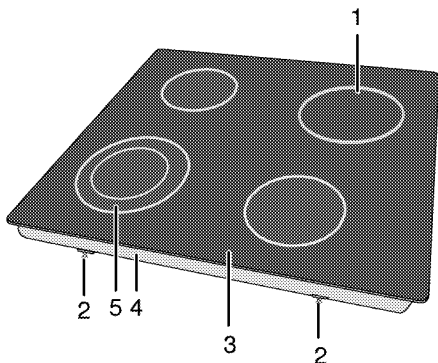

- | | | | |
|---|---------------------------|---|----------------------------|
| 1 | Ühesõriline küpsetusplaat | 4 | Aluskate |
| 2 | Kinnituskamber | 5 | Kahesõriline küpsetusplaat |
| 3 | Põletiplaat | | |

Tehnilised andmed

Pinge/sagedus	220-240 V~/380-415 V 2N ~ 50 Hz
Energiatarve kokku	6700 W
Kaitse	min 16 A x 2 / 25 A
Juhtme tüüp/ristlõige	minH05RR-F 5 x 1,5 mm ² / 3 x 2,5 mm ²
Välismõõtmed (kõrgus/laius/sügavus)	55 mm/580 mm/510 mm
Paigaldusmõõtmed (laius/sügavus)	560 mm/490 mm
Põletid	
Vasak esimene	Kahesõriline küpsetusplaat
Suurus	210/120 mm
Võimsus	2200/750 W
Vasak tagumine	Ühesõriline küpsetusplaat
Suurus	140 mm
Võimsus	1200 W
Parem tagumine	Ühesõriline küpsetusplaat
Suurus	180 mm
Võimsus	1800 W
Parem esimene	Ühesõriline küpsetusplaat
Suurus	160 mm
Võimsus	1500 W



Toote kvaliteedi parandamiseks võidakse tehnilisi andmeid etteatamiseta muuta.



Kasutusjuhendis toodud joonised on skemaatilised ning ei pruugi teie tootega täpselt kokku langeda.



Tootel olevatel etiketidel või tootega kaasas olevas dokumentatsioonis toodud väärtused on saadud laboritingimustes vastavalt asjaomastele standarditele. Olenevalt toote töö- ja keskkonnatingimustest võivad tegelikud väärtused varieeruda.

3 Paigaldamine

Toode tuleb lasta paigaldada pädeval spetsialistil vastavalt kehtivatele eeskirjadele. Muidu muutub garantii kehtetuks. Tootja ei vastuta kahjude eest, mis tulenevad volitamata isikute tehtud protseduuridest ja võivad muuta garantii kehtetuks.



Toote paigalduskoha ning elektrisüsteemi ettevalmistamine on kliendi ülesanne.



OHT:

Toote paigaldamisel tuleb järgida kõiki gaasi- ja elektrisüsteemidele kehtestatud kohalikke eeskirju.



OHT:

Enne paigaldamist vaadake üle, kas tootel ei ole defekte. Defektide esinemisel ärge laske toodet paigaldada. Kahjustatud toode võib kujutada ohtu.

Enne paigaldamist

Pliit on mõeldud paigaldamiseks kaubandusvõrgus müüdavale tööpinna. Seadme ning köögiseinte ja -mööbli vahele tuleb jätta ohutuse tagamiseks piisav vahe. Vt joonist (väärtused millimeetrites).

- Seda võib kasutada ka vabalt seisvas asendis. Jätke pliidi pinna kohale vähemalt 750 mm vaba ruumi.
- (*) Kui kavatsete paigaldada pliidi kohale õhupuhasti, valige selle paigalduskõrgus vastavalt tootja juhistele (vähemalt 650 mm).
- Eemaldage pakkematerjalid ning transportifiksaatorid.
- Pinnad, sünteetilised laminaadid ja kasutatavad puhastusvahendid peavad olema kuumuskindlad (vähemalt 100 °C).
- Tööpind peab olema joondatud ja kinnitatud horisontaalselt.
- Lõigake tööpinnaile pliidi jaoks auk, mis vastab paigaldusmõõtmetele.

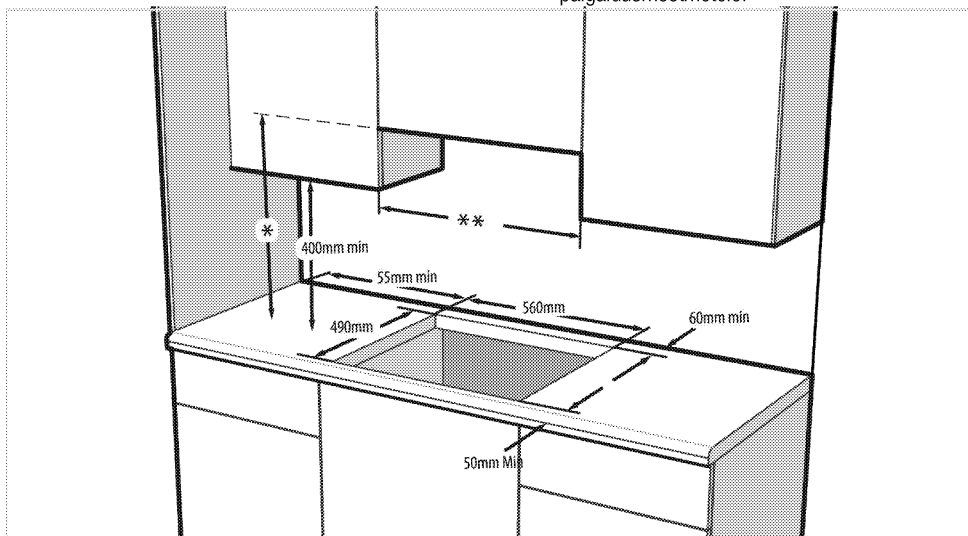

* Tõmbekapi kasutusjuhendis soovitatud minimaalne kõrgus

** Kappide vahekaugus peab olema vähemalt võrdne pliidi laiusuga

Paigaldamine ja ühendamine

- Toodet tohib paigaldada ja ühendada ainult vastavalt ametlikele paigalduseeskirjadele.



Ärge paigaldage pliiti teravate servade või nurkade lähedusse.
Klaaskeraamiline pind võib puruneda!

Elektriühendused

Ühendage toode maandatud elektrikontakti/-liiniga, millel on sobivate näitajatega minikaitselüliti (vt tabelit "Tehnilised andmed"). Laske maandus paigaldada kvalifitseeritud elektrikul olenemata sellest, kas kasutate toodet transformaatoriga või ilma. Meie ettevõtte ei vastuta kahjude eest, mis on tingitud toote kasutamisest ilma kohalikele eeskirjadele vastava maanduseta.

**OHT:**

Toote võivad vooluvõrku ühendada ainult autoriseeritud ja kvalifitseeritud isikud. Toote garantiiaeg algab alles pärast nõuetekohast paigaldamist. Tootja ei vastuta kahjude eest, mis tulenevad volitamata isikute tehtud protseduuridest.

**OHT:**

Toitejuhet ei tohi kinnitada klambritega, väänata ega muljuda ning see ei tohi puutuda kokku toote kuumenevate osadega. Kahjustatud toitejuhtme peab välja vahetama kvalifitseeritud elektrik. Muul juhul tuleb arvestada elektrilöögi, lühise või tulekahju ohuga!

- Ühendus peab vastama riiklike eeskirjadele.
- Võrgutoite näitajad peavad vastama seadme tüübisildile märgitud andmetele. Tüübisilt paikneb toote korpuse tagaküljel.
- Toote toitejuhe peab vastama tehniliste andmete tabelis toodud väärtustele.

**OHT:**

Enne elektritööde tegemist ühendage toode vooluvõrgust lahti. Elektrilöögi oht!

Toitejuhtme ühendamine

Juhtmestiku paigaldamisel tuleb järgida elektrisüsteemidele kehtestatud siseriiklike/kohalike eeskirju ning kasutada ahju jaoks sobivat elektrikontakti/-liini ja pistikut. Kui toote võimsus on suurem kui pistiku ja elektrikontakti/-liini (kestev) taluvusvool, tuleb toode ühendada püsielektrisüsteemi otse, kasutamata pistikut ja elektrikontakti/-liini.

1. Kui tootega ei ole kaasas toitejuhet, tuleb selleha ühendada toitejuhe, mis valitakse tabelist (*Tehnilised andmed, lk 8*) vastavalt teie kodus olevale elektrisüsteemile, järgides ühendusskeemil toodud juhiseid.

Kui toitevoolu kõiki poolusi ei ole võimalik lahutada, tuleb ühendada vähemalt 3 mm kontaktivahega voolukatkestusseade (kaitse, liinikatkestusülili, kontaktor) ja kõik voolukatkestusseadme poolused peavad vastavalt IEE direktiividele paiknema toote kõrval (mitte kõrgemal). Selle juhise eiramine võib põhjustada probleeme toote kasutamisel ja muuta garantii kehtetuks.



Soovitav on kasutada lisakaitseks jääkvoolukatkestit.

2. Avage kruvikeeraja abil klammkarbi kaas.
3. Pange toitejuhe läbi juhtmeklambr terminali all ja kinnitage see juhtmepinguti kaudu sisseehitatud kruviga põhiseadme külge.
4. Ühendage juhtmed kaasasoleva diagrammi abil.

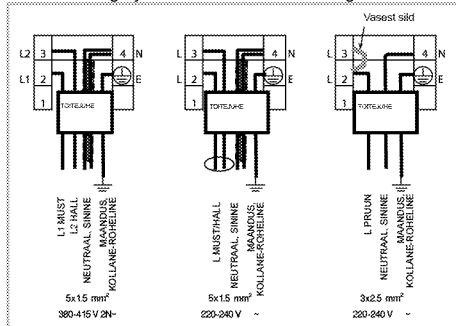

5. Pärast juhtmete ühendamist sulgege klammkarbi kaas.
6. Paigutage toitejuhe nii, et see ei puutu vastu toodet, ning vältige selle surumist toote ja seinavahele.



Ohutuse tagamiseks ei tohi juhe olla pikem kui 2 meetrit.

Toote paigaldamine

1. Keerake pliit tagurpidi ja asetage siledale pinnale.
2. Pliidiplaadi monteerimisel paigaldage plaadi serva ka kaasatunud tihend, nii nagu järgneval joonisel kujutatud. Veenduge, et tihend jääks 1 kuni 2 mm klaasi väliservast sisse poole.

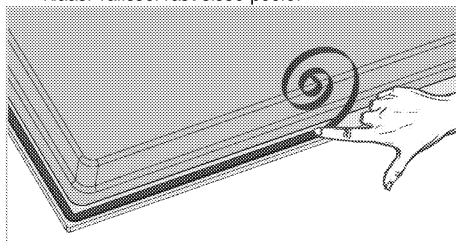

3. Asetage pliit tööpinnale ja seadke avaga kohakuti.
4. Kinnitage pliit paigaldusklambritega, mis tuleb pista läbi korpuse alumisel küljel olevate avade.

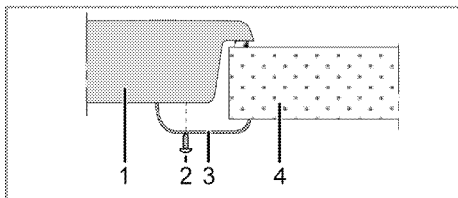

- 1 Pliit
- 2 Kruvi
- 3 Paigalduskamber
- 4 Tööpind



Pliidi paigaldamisel kapi peale tuleb paigaldada ka riiul, mis eraldab kappi pliidist: vt eespool toodud joonist. Sisseehitatud ahju kohale paigaldamisel ei ole seda vaja.

Näiteks kui toode paigaldatakse sahtli kohale ja selle alakülg on puudutatav, tuleb see katta puitplaadiga.

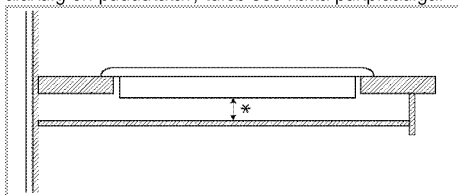

* min 15 mm

Tagantvaade (ühendusavad)



Alloleval joonisel kujutatud ühendusavade asukohad on lihtsustatud ning võivad erineda toote mudelist olenevalt. Kinnitamisel lähtuge oma toote ühendusavade asukohast.

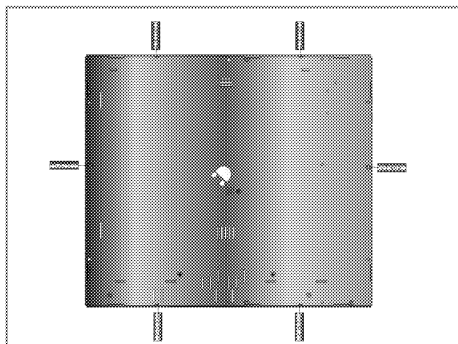

OHT:

Ühenduste tegemine erinevatesse aukudesse pole hea ohutuse seisukohast, kuna see võib kahjustada gaasi- ja elektrisüsteemi.



OHT:

Pliit sisaldab gaasi ja elektriga töötavaid osi. Seetõttu tuleb selle kinnitamiseks tööpinna külge kasutada ainult fikseerimisavasid, ainult komplekti kuuluvaid kinnitusdetalle ja kruvisid ning järgida juhendis olevaid juhiseid. Muidu võib see ohustada inimeste elu ja vara.

Lõppkontroll

1. Toote kasutamine.
2. Kontrollige funktsioone.

Toote kõrvaldamine kasutuselt

- Hoidke toote originaalkarp alles ja kasutage seda toote transportimiseks. Järgige karbile märgitud juhiseid. Kui teil originaalkarpi pole, pakkige toode mullikillesse või paksu kargongi sisse ja kinnitage kindlalt teibiga.



Kontrollige toote üldilmet, et avastada võimalikke transpordi käigus tekkinud defekte.

4 Ettevalmistused

Nõuandeid energia säästmiseks

Alljärgnevad nõuanded aitavad teil oma seadet kasutada ökoloogilisel viisil ja säästa energiat:

- Külmutatud road sulatage enne kuumutamist üles.
- Kasutage hautamisel kaantega potte/panne. Ilma kaaneta võib kuluda kuni 4 korda rohkem energiat.
- Valige põleti, mille läbimõõt vastab kasutatava poti/panni läbimõõdule. Kasutage roogade valmistamisel alati sobiva suurusega kastrulit. Suuremad potid/pannid vajavad rohkem energiat.
- Elektripliidi puhul kasutage lameda põhjaga potte. Paksu põhjaga potid juhivad paremini soojust. Saate säästa kuni kolmandiku elektrist.
- Keedunõud ja pannid peavad vastama keeduala suurusele. Poti või panni põhi ei tohi olla keeduplaadist väiksem.
- Hoidke keedualad ja pottide/pannade põhjad puhtad. Mustus halvendab soojusülekannet keeduala ja keedunõu põhja vahel.
- Pikema valmistusaja korral lülitage keeduala 5 kuni 10 minutit enne valmistusaja lõppu välja. Jääkkuumuse kasutamisel saate säästa kuni 20% energiat.

Esimene kasutuskord

Seadme esmane puhastamine



Mõned puhastusained või -vahendid võivad pinda kahjustada.

Ärge kasutage tugevatoimelisi puhastusaineid, puhastuspulbrit või -pastat ega teravaid esemeid.

1. Eemaldage kõik pakkematerjalid.
2. Pühkige seadme pindu niiske lapi või käsnaga ja kuivatage lapiga.

5 Pliidiplaadi kasutamine

Üldine teave toiduvalmistamise kohta



Ärge kunagi pange pannile õli rohkem kui kolmandiku ulatuses. Õli kuumutamisel ärge jätke pliiti järelevalveta. Õli ülekuumenemisega kaasneb tulekahju oht. **Ärge kunagi üritage kustutada tuld veega!** Õli süttimisel summutage leegid tuleteki või märja lapiga. Lülitage pliit välja, kui seda saab ohutult teha, ja helistage tuletõrjesse.

- Enne toiduainete praadimist kuivatage need hoolikalt ja asetage ettevaatlikult kuumale õlile sisse. Külmutatud toiduained tuleb enne praadimist täielikult üles sulatada.
- Õli kuumutamisel ärge katke anumad kaanega.
- Jälgige, et pottide ja pannide sangad ei jääks pliidi kohale, et vältida nende kuumenemist. Ärge asetage pliidile kõikuvaid ja kergesti ümberminevaid keedunõusid.
- Ärge asetage sisselülitatud keedualadele tühje potte või panne. See võib neid kahjustada.
- Kui keedualal ei ole potti või panni ja see töötab tühjal, võivad tagajärjeks olla toote kahjustused. Kui olete toidu valmistamise lõpetanud, lülitage keedualad välja.
- Kuna toote pind võib olla tuline, ärge asetage sellele plastist või alumiiniumist nõusid. Sulanud materjal tuleb pinnalt kohe eemaldada. Sellistes nõudes ei tohiks hoida ka toitu.
- Kasutage ainult lameda põhjaga potte või panne.
- Pange potti või pannile sobiv kogus toitu. Nii ei voola toit üle äära ja säästate end pliidi puhastamisest. Ärge asetage poti- või pannikaasi keedualadele. Jälgige, et potid ja pannid asetseksid keeduala keskel. Kui soovite panna poti teisele keedualale, ärge libistage seda, vaid tõstke üles ja asetage soovitud keedualale.

Soovitusi klaaskeraamist pliitide kasutamiseks

- Klaaskeraamiline pind on kuumuskindel ja tundetu suurte temperatuurierinevuste suhtes.
- Ärge kasutage klaaskeraamilist pinda esemete hoidmiseks või löikelauna.
- Kasutage ainult sileda põhjaga tööstuslikke potte ja panne. Teravad servad kriimustavad pinda.

- Ärge kasutage alumiiniumist potte ja panne. Alumiinium kahjustab klaaskeraamilist pinda.

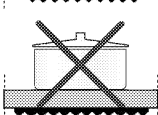
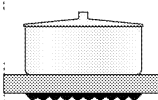
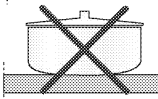
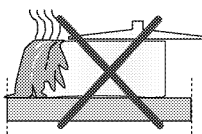

Pritsmed võivad klaaskeraamilist pinda kahjustada ja põhjustada tulekahju.

Ärge kasutage nõgusa või kumera põhjaga potte/panne.

Kasutage ainult lameda põhjaga potte ja panne. Need tagavad parema soojustulekande. Kui potti läbimõõt on liiga väike, läheb energia raisku.

Pliidi kasutamine

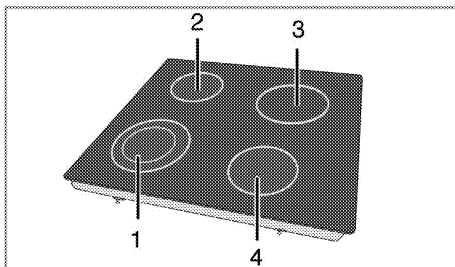

- 1 Kahesõõriline küpsetusplaat 21-23/12-14 cm
- 2 Ühesõõriline küpsetusplaat 14-16 cm
- 3 Ühesõõriline küpsetusplaat 18-20 cm
- 4 Ühesõõriline küpsetusplaat 16-18 cm on nimekiri vastavatele põletitele sobivate pottide diameetritest.



OHT:







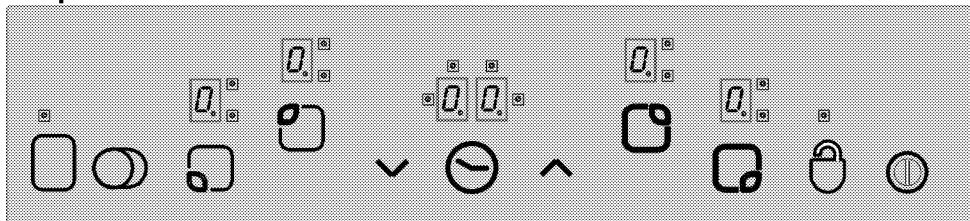



Ärge pillake esemeid pliidile. Isegi väiksemõõdulised esemed (nt soolatoos) võivad pliiti kahjustada. Ärge kasutage pragunenud pliiti. Pragudesse võib tungida vesi, mis võib põhjustada lühise. Kui toote pind on kahjustatud või vigastatud (nt selles on silmaga nähtavad praod), lülitage see elektrilöögi ohu vähendamiseks kohe välja.

i Kiiresti kuumenev klaaskeraamiline pliit kiirgab sisselülitatuna eredat valgust. Ärge vaadake otse eredasse valgusesse.

Juhtpaneel



Tehnilised andmed

-  Pealüiti – toitenupp
-  Klahvilukk
-  Temperatuuri reguleerimine / taimeri aja suurendamine
-  Temperatuuri reguleerimine / taimeri aja vähendamine
-  ** Kahe-/kolmeosalise keeduala valikuklahv
-  * Taimeri sisse-/väljalülitamine
-  ** Keeduala sisse-/väljalülitamine
-  Keedualade valikuklahvid
-  Keeduala näidik (temperatuuritase 0...9)
-  Kahe-/kolmeosalise keeduala tööd näitav valgusdiod (keeduala näidik)
-  * Taimeri näidik (4 valgusdiodi vastavad neljale keedualale)

i Seadet juhitakse puutetundliku juhtseadise abil. Kui puutetundlik juhtimissüsteem on varustatud taimeriga, kinnitatakse kõik juhtimistoimingud puutepaneelil helisignaaliga.

i Hoidke juhtpaneel alati puhas ja kuiv. Niiskus ja mustus võivad põhjustada probleeme seadme töös.

(*) Kui pliit on varustatud taimeriga.

** Kui pliit on varustatud nende funktsioonidega.

Kellaga mudelitel

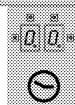

Skeemid ja joonised on üksnes illustratiivsed. Tegelik välimus või funktsioonid võivad olla teistsugused.

Pliidi sisselülitamine

Hoidke sõrme 1 sekund juhtpaneeli klahvil "⏻". Süttivad keedualade näidikud. Pliit on nüüd kasutamiseks valmis. Järgmise 10 sekundi jooksul saate valida soovitud keedualad. Pealüiti "⏻" käsitlemise ajal ei saa kasutada teisi juhtseadiseid. "Q" ja kõik vastavad kümnendpunktid vilguvad kõigi keedualade näidikutel.

Kui 10 sekundi jooksul ei tehta ühtki toimingut, lülitub pliit automaatselt ooterežiimile.

Kui vajutate pealülitit "⏻" kauem kui 2 sekundit, lülitub pliit välja ja pöördub tagasi ooterežiimile.

Keedualade valimine

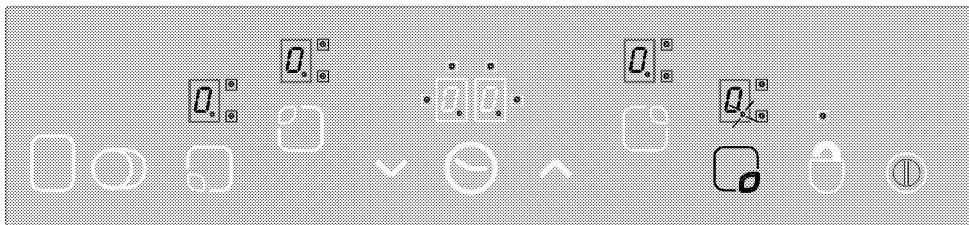

1. Lülitage pliiit sisse.
 2. Soovitud keeduala sisselülitamiseks puudutage vastava keeduala valikuklahvi. Pärast pliiidi keeduala valimist hakkab vastava keeduala näidikul vilkuma kümnendpunkt "0.1".
- Kui 10 sekundi jooksul ei tehta ühtki toimingut, lülitub pliiit automaatselt ooterežiimile.**
3. Määrake klahviga "▲" või "▼" temperatuuritase vahemikus "1" kuni "9" või "9" kuni "1".

Klahvid "▲" ja "▼" on varustatud korduse funktsiooniga. Kui vajutate mõnda neist klahvidest pikalt, siis muutub temperatuuritase iga 0,4 sekundi järel suuremaks või väiksemaks.

Kui kasutate käivitamiseks klahvi "▲", ilmub näidikule tähis "1". Kui kasutate käivitamiseks klahvi "▼", ilmub näidikule määratud väärtus (nt pooleks sekundiks "A" ja pooleks sekundiks "9"). See näitab, et sisse lülitus võimendusfunktsioon.

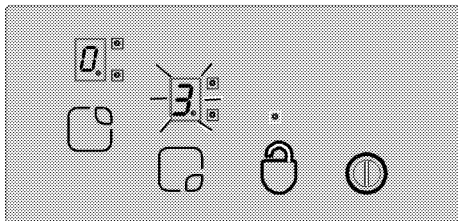

Võimendus

See funktsioon muudab toiduvalmistamise lihtsamaks. Võimenduse sisselülitamisel töötab keeduala mõnda aega maksimumvõimsusel (vt tabel 1). Võimenduse aeg sõltub valitud temperatuuritasemest. Seda näitab tähis "A" ja määratud temperatuuriväärtus, mis keeduala näidikul vaheldumisi vilguvad (nt pool sekundit on kuvatud "A", pool sekundit "9"). Kui võimendusaeg on läbi, siis vähendatakse keeduala võimsust ja temperatuuriväärtus jääb näidikule püsima. Võimendusfunktsioon on olemas kõigil keedualadel.

Võimendusfunktsiooni sisselülitamine:

1. Lülitage pliiit sisse.
2. Valige valikuklahvide abil soovitud keeduala.
3. Määrake klahviga "▼" keeduala temperatuuri väärtuseks "9". Pärast temperatuuri määramist

on näidikul vaheldumisi "9" ja "A". See näitab, et valitud on temperatuuritase "9" ja sisse on lülitatud võimendusfunktsioon.

4. Seejärel valige klahviga "▼" 10 sekundi jooksul temperatuur, mida soovite kasutada ülejäänud ajal, kui võimendusaeg on läbi. Valige klahviga "▲" või "▼" keeduala temperatuur vahemikus "1" kuni "9" (käesoleva näite puhul tuleks valida tase "6").
5. Võimendusfunktsiooni ajal on näidikul vaheldumisi "A" ja "6" (võimendusperioodi lõpus jääb näidikule tähis "6").

Võimendusfunktsiooni väljalülitamine:

- Võimendusfunktsiooni varasemaks väljalülitamiseks hoidke sõrme klahvil "▼", kuni temperatuur langeb nullini ("0").
- Kui temperatuuritasemeks, mis rakendub pärast võimendusperioodi, valitakse "9" ning ühtki madalamat taset ei valita, siis lakkab ekraani vilkumine 10 sekundi pärast. Võimendus on nüüd välja lülitatud.

Lülitage pliiit välja.

Kui vajutate pealülilit "⏻" kauem kui 2 sekundit, lülitub pliiit välja ja pöördub tagasi ooterežiimile. Kui pärast pliiidi väljalülitamist saab kasutada veel jääksoojust, annab sellest märku tähis "H" vastava keeduala näidikul.

Keedualade väljalülitamine üksahaal:

Keeduala väljalülitamiseks on 3 võimalust:

1. Klahvide "▲" ja "▼" vajutamine samaaegselt.
2. Temperatuuri vähendamine tasemele "0", kasutades klahvi "▼".
3. Taimeri funktsiooni (kui on olemas) kasutamine vastava keeduala puhul.

1. Klahvide "▲" ja "▼" puudutamine samaaegselt.

Valige valikuklahvi "Q" abil soovitud keeduala.

Keeduala näidikule "Q" ilmub kümnendpunkt.

Keeduala väljalülitamiseks puudutage korraka klahve "▲" ja "▼".

2. Soovitud keeduala temperatuuri vähendamine tasemele "0", kasutades klahvi "∨".

Keeduala saab välja lülitada ka nii, et lülitada temperatuur tasemele "0".

3. Taimeriga väljalülitamise funktsiooni (kui on olemas) kasutamine vastava keeduala puhul

Kui aeg on läbi, lülitab taimer vastava keeduala välja. Kõigile näidikutele ilmuvad tähised "0" ja "00". Kahe-/kolmeosaline keeduala ja taimeriga ühendatud valgusdiodid lülituvad välja.

Kui aeg on läbi, kõlab ka helisignaali. Helisignaali vaigistamiseks vajutage puutepaneelil suvalist klahvi.

Kahe-/kolmeosaliste keedualade sisselülitamine**

Kaheosalise keeduala sisselülitamine:

Valige soovitud kaheosaline keeduala. Vastava keeduala kümnendpunkt peab vilkuma hakkama. Valige temperatuuritase vahemikus "1" kuni "9" ja puudutage kaheosalise keeduala sisselülitamiseks klahvi "○".

Vastava kaheosalise keeduala valgusdioid "E" hakkab samuti vilkuma. "○" Klahvi teistkordsel puudutamisel muutub kaheosalise keeduala olek: kaheosaline keeduala lülitub sisse või välja. Laiendusala lülitub sisse vaid siis, kui keeduala põhiosa temperatuuritase on vahemikus "1" kuni "9". **Kolmeosalise keeduala sisselülitamine**
Valige soovitud kolmeosaline keeduala. Vastava keeduala kümnendpunkt peab vilkuma hakkama. Valige temperatuuritase vahemikus "1" kuni "9" ja puudutage kaheosalise keeduala sisselülitamiseks klahvi "○".

Vastava kaheosalise keeduala valgusdioid "E" jääb samuti põlema. Klahvi "○" uuesti puudutades hakkab vilkuma kolmeosalise keeduala valgusdioid "E" ja kolmeosaline keeduala lülitub sisse.

Klahvi "○" veel kord puudutades lülitub kolmeosaline keeduala uuesti välja. Eespool kirjeldatud toimingud muudavad alati kahe-/kolmeosaliste keedualade olekut.

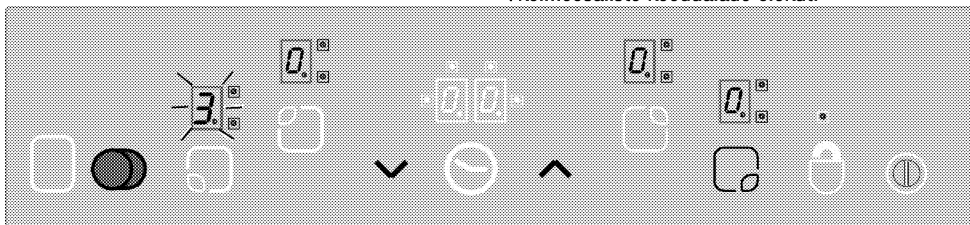

Kahe- ja kolmeosalise keeduala sisselülitamine valitud keeduala klahvi "○" puudutades.

Klahvilukk* (kellaga mudelitel)

Puutepaneeli lukustamiseks hoidke sõrme vähemalt 2 sekundit klahvil "Ⓜ". Toimingu kinnituseks kõlab

helisignaali. Seejärel hakkab vilkuma valgusdioid "Ⓜ" ja kõik keedualad lukustatakse.

Keedualasid saab lukustada ainult töörežiimis. Kui keedualad on lukustatud: Kasutada saab ainult

pealülitit "Ⓜ". Valgusdioid "Ⓜ" vilgub ja näitab klahviluku moodulit. Kui pliidi väljalülitamise ajal on klahvid lukustatud, rakendub klahvilukk ka siis, kui pliiit uuesti sisse lülitada. Pliidi kasutamiseks tuleb klahvilukk välja lülitada.

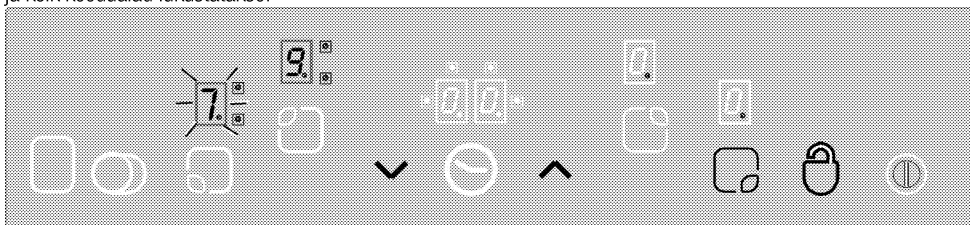

"Ⓜ" klahviga saab puutepaneeli töörežiimis lukustada ja lukust avada.

Keedualade lukustuse avamiseks hoidke sõrme 2 sekundit klahvil "Ⓜ". Toimingu kinnituseks kõlab helisignaali.

Seejärel lülitub valgusdioid "Ⓜ" välja. Nüüd on puutepaneel lukust lahti ja klahve saab kasutada nii nagu tavaliselt.

Lapselukk

Et lapsed ei saaks keedualasid sisse lülitada, on võimalik välistada pliidi soovimatu kasutamine.

Lapseluku funktsioon koosneb paarist keerulisest toimingust, mis lukustavad juhtimissüsteemi. Lapselukku saab sisse ja välja lülitada ainult ooterežiimis.

Mooduli lukustamine:

1. Vajutage pliiidi sisselülitamiseks pealülitit "Ⓜ".
 2. Vajutage vähemalt 2 minutit korraga klahve "∧" ja "∨".
 3. Seejärel puudutage uuesti klahvi "∧".
- » Rakendub lapseluku funktsioon ning kõigi keedualade näidikutele ilmub vastav tähis "L".

Lapseluku väljalülitamine:

Lapseluku väljalülitamine käib samal moel nagu sisselülitamine.

1. Vajutage pliiidi sisselülitamiseks pealülitit "Ⓜ".
 2. Vajutage vähemalt 2 minutit korraga klahve "∧" ja "∨".
 3. Seejärel puudutage uuesti klahvi "∨".
- » Lapseluku töötamise ajal on kõigi keedualade näidikutel tähis "L". Kui lukustus on edukalt eemaldatud, siis tähis "L" kaob.

Taimerifunktsioon* (kellaga mudelitel)

See funktsioon teeb toiduvalmistamise hõlpsamaks. Te ei pea toidu valmimise ajal kogu aeg pliiidi ääres valvama, pealegi lülitub keeduala pärast valitud aja möödumist automaatselt välja.

Taimeri funktsioonid: puutepaneeli kaudu saab korraga juhtida kuni 4 keeduala ja ühte meeldetuletustaimerit. Kõiki taimereid saab kasutada ainult töörežiimis.

Taimeri kasutamine meeldetuletusena

Meeldetuletustaimer töötab muudest keedualadest eraldi. Tänu sellele pole vahet, kas keeduala on valitud või mitte.

1. Meeldetuletustaimeri sisselülitamiseks puudutage klahvi "Ⓜ". Taimeri näidikule ilmub "00" ja "00:00" ning alla paremale punkt. Meeldetuletustaimer on nüüd sisse lülitatud.
2. Seejärel määrake soovitud aeg, puudutades klahve "∧" ja "∨".
3. Pärast aja määramist alustab taimer selle pöördarvestust.

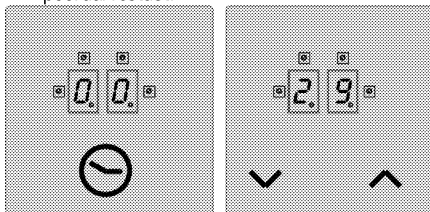

» Kui aeg on läbi, kõlab helisignaali. Helisignaali vaigistamiseks vajutage puutepaneelil suvalist klahvi.

Keeduala taimer:

Keedualade taimereid saab määrata ainult töötavatele keedualadele.

1. Esmalt lülitage pliiit sisse, seejärel käivitage soovitud keeduala. (Keeduala tuleb seada väärtusele vahemikus "1" kuni "9".)
2. Nagu meeldetuletustaimeri puhul, kasutatakse ka keeduala taimeri sisselülitamiseks klahvi "Ⓜ". Taimeri näidikule ilmub "00" ja "00:00" ning alla paremale punkt. Keeduala taimer on nüüd sisse lülitatud.
3. Keeduala taimeri rakendamiseks peate puudutama klahvi "Ⓜ" teist korda. Nüüd saate määrata taimeri seadistuse.
4. Määrake soovitud aeg, puudutades klahve "∧" ja "∨".

Pliidi taimerite seadistamine:

1. Pärast esimese keeduala taimeri sisselülitamist puudutage uuesti klahvi "Ⓜ". Juhtimissüsteem lülitub päripäeva järgmisele taimeriga seotud töötavale keedualale. Pakutud määrangut näitab vilkuv valgusdiod "Ⓜ".
2. Määrake soovitud aeg, puudutades klahve "∧" ja "∨".
3. Esimesena määratud keeduala taimerit näitab lakkamatult vilkuv valgusdiod "Ⓜ".
 - Klahvi "Ⓜ" uuesti puudutades saab määrata veel taimereid teistele töötavatele keedualadele.
 - 10 sekundi pärast ilmub taimeri näidikule uuesti taimer, mille aeg täitub kõige varem.
 - Taimeri näidikul põlevad valgusdiodid "00:00" näitavad hetkel töötavat taimerit.
 - Keedualade taimerite ja munataimeri väärtuste kuvamiseks tuleb muuta klahvi "Ⓜ" asendit. Määrangut näitab alati ees paremal vilkuv valgusdiod "Ⓜ".Kui ükski valgusdiod ei vilgu, kuvatakse meeldetuletustaimeri väärtus taimeri ekraanile.

Taimerite väljalülitamine:

Esmalt tuleb taimer ekraanile kuvada: selleks muutke klahvi "Ⓜ" asendit, kuni ekraanile ilmub taimer. Väärtust saab hiljem tühistada kahel viisil:

- Väärtus vähendatakse sammhaaval tasemele "00", puudutades klahvi "∨".
- Vajutatakse pool sekundit korraga klahve "∧" ja "∨", kuni taimeri näidikule ilmub "00".

Kui aeg on läbi, kõlab helisignaali. Helisignaali vaigistamiseks vajutage puutepaneelil suvalist klahvi.

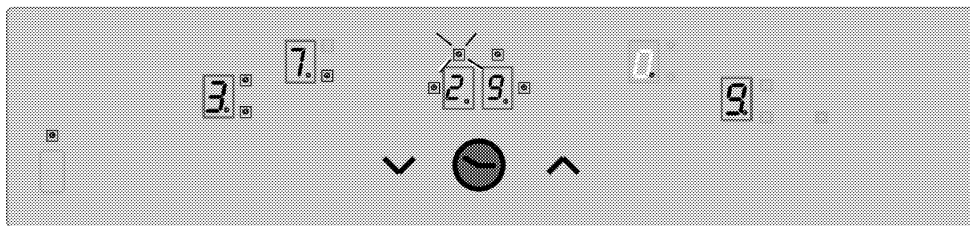

Kuvage taimeri näidikule 3. keeduala taimeri järelejäädud aja väärtus (märgutuli vilgub) (1. ja 4. keeduala töötavate taimerite märgutulesid ei ole taimeri näidikul näha).

Soojendusfunktsioon (kui on olemas)

Keeduala soojendusfunktsioon, mis valib täiendava temperatuuritaseme vahemikus 0 kuni 1, aitab hoida toitu soojana. Soojendusfunktsiooni sisselülitamiseks puudutage klahvi "□".

Seejärel hakkab vilkuma valgusdiod "□". Keeduala väljalülitamiseks puudutage uuesti klahvi "□".

Tööaja piirangud

Pliidi juhtimissüsteem kasutab tööaja piirangut. Kui mõni keeduala ununeb kogemata tööle, lülitub see teatud aja möödumisel automaatselt välja (vt tabel 1). Tööaja piirang sõltub valitud temperatuurist. Kui keedualale on määratud taimer, ilmub taimeri näidikule 10 sekundiks tähis "00" (10 sekundi pärast lülitub sisse jääksoojuse tähis).

Seejärel lülitub taimeri näidik välja.

Pärast keeduala automaatset väljalülitamist, nagu eespool kirjeldatud, hakkab see uuesti tööle ning süsteem rakendab määratud temperatuuril maksimaalset tööaega.

Tabel 1. Temperatuuri seadistusparameetrid, tsükli aeg 47,0 sekundit

Temperatuuriseade	Väljalülitumisaeg (sekundites)	Sisselülitumisaeg (sekundites)	Tööaja piirang (tundides)	Võimendusaeg (sekundites)
0	0	0	0	-
1	45,6	1,4	6	60
2	43,6	3,4	6	180
3	41,3	5,7	5	288
4	38,4	8,6	5	390
5	35,9	11,1	4	510
6	33,1	13,9	1,5	150
7	26,2	20,8	1,5	210
8	19,2	27,8	1,5	270
9	0	47,0	1,5	-

Jääksoojuse funktsioonid

Kui väljalülitatud keeduala pinnatemperatuur on anduri andmetel üle 60 °C või kui näidikul kuvatud temperatuur on üle 60 °C, ilmub vastava keeduala

näidikule tähis "H" (jääksoojus). Kui jääksoojus langeb alla 60 °C, ilmub näidikule tähis "0".

Kui keeduala jääksoojus oli enne voolukatkestust üle 60 °C, siis elektrivarustuse taastumisel hakkab vilkuma jääksoojuse näidik. Näidik vilgub edasi, kuni maksimaalne jääksoojuse aeg saab läbi või kuni valitakse ja lülitatakse sisse keeduala.

Sensorite kalibreerimine ja tõrketead

Vooluvõrku ühendamisel teostab pliidi juhtimissüsteem kalibreerimise, mis sõltub sensorist, klaasist ja ümbritseva keskkonna tingimustest. Ärge katke sensori klaasist osa kalibreerimise ajal kinni. Samuti

peab vältima tugeva valguse (päike, võimsad halogeenlambid vms) langemist pliidi juhtimissüsteemile.

Tabel 2. Tõrkekoodid ja tõrgete põhjused

Tõrke põhjus	Näit
Ruum on liiga tugevalt valgustatud	F1
Luminofoorlamp	F2
Sensor on kaetud heleda olusega	F3
Ruumi valgustus kõigub liiga suurtes piirides	F4

Näide:

Kalibreerimine kulgeb tõrgeteta järgmistes valgustingimustes:

Klaaskeraamilisest pliidist 70 cm kõrgusel asuvast reflektorita lambipinnist (100 W, piimklaas) tulev valgustus. Pärast õnnestunud kalibreerimist on tagatud pliidi nõuetekohane töö isegi tugeva valgustuse korral (näiteks reflektoriga 50 W halogeen-punktvalgusti kasutamisel).

Tõrke ilmnemisel korratakse kalibreerimist seni, kuni ruumis valitsevad tingimused võimaldavad kalibreerimise edukalt lõpule viia. Pliidi juhtimissüsteemi saab kasutada alles pärast kõigi sensorite õnnestunud kalibreerimist.

Kalibreerimise ajaks tuleb pliidilt eemaldada kõik esemed. Peale selle ei tohi ruum kalibreerimise ajal olla liiga tugevalt valgustatud. Kui kalibreerimise ajal pärast seadme esmakordset ühendamist vooluvõrku ilmub üks teadetest F1, F2 või F4, peab kasutaja lülitama välja kõik valgusallikad või sulgema akna. Kui kalibreerimine on edukalt lõpule viidud, töötab juhtimissüsteem ka eredalt valgustatud ruumis.

Töötava pliidi juhtimissüsteem kohaneb ja kalibreerib end ümber vastavalt ümbritseva keskkonna tingimuste muutumisele.



Puutepaneelil on sensor, mis kaitseb seadet ülekuumenemise eest. Sellele sensorile reageerides lülitatakse vastav keeduala välja. Tõrketeadete kohta leiate täpsemat teavet tabelist.

Kui klahvi vajutatakse korduvalt (kauem kui 10 sekundit), lülitub kogu juhtimissüsteem välja ja kõlab helisignaal.

6 Hoidmine ja hooldus

Üldine teave

Toote kasutamisega pikeneb ja probleeme tekib harvem, kui toodet regulaarselt puhastada.

**OHT:**

Enne hooldus- ja puhastustööde alustamist ühendage toode vooluvõrgust lahti.
Elektrilöögi oht!

**OHT:**

Enne toote puhastamist laske sellel maha jahtuda.
Kuumad pinnad võivad tekitada põletusi!

- Puhastage toodet põhjalikult pärast iga kasutuskorda. Sel viisil on lihtsam eemaldada toiduvalmistusjäätke, vältides nende kõrbemist seadme järgmisel kasutuskorral.
- Toote puhastamiseks pole vaja spetsiaalseid puhastusvahendeid. Kasutage toote puhastamiseks sooja vett koos vedela pesuvahendiga, pehmet lappi või käsna ning kuivatamiseks kuiva lappi.
- Liigne vedelik tuleb pärast puhastamist alati ära pühkida ja pritsmed kohe kuivatada.
- Ärge kasutage roostevabast terasest või inoxist pindade ja käepideme puhastamiseks puhastusvahendeid, mis sisaldavad hapet või kloriidi. Nende osade puhastamiseks kasutage pehmet lappi ja vedelat puhastusvahendit (mitteabasiivset), tõmmates lapiga ainult ühes suunas.



Mõned puhastusained või -vahendid võivad pinda kahjustada.

Ärge kasutage tugevatoimelisi puhastusaineid, puhastuspulbrit või -pastat ega teravaid esemeid.



Ärge kasutage puhastamiseks auru- ja aurupuhasteid, muidu võite saada elektrilöögi.

Pliidi puhastamine

Klaaskeraamilised pinnad

Pühkige klaaskeraamilist pinda külma vette kastetud riidetükiga, et eemaldada puhastusvahendi jäägid. Kuivatage pind pehme lapiga. Jäägid võivad pliidi järgmisel kasutuskorral klaaskeraamilist pinda kahjustada.

Mitte mingil juhul ei tohi klaaskeraamilisele pinnale kuivanud jääke kraapida noatera, traatnuustiku vms abivahenditega.

Kaltsiumiplekid (kollased plekid) eemaldatakse vähesel kogusel katlakiveemaldusvahendiga (näiteks äädikas või sidrunimah). Samuti võite kasutada kauplustes müüdavaid tooteid.

Kui pind on tugevalt määrdunud, kandke puhastusvahend pesukäsnaile ja oodake, kuni see korralikult imendub. Seejärel puhastage pliidi pind niiske lapiga.



Suure suhkrisaldusega toidud nagu kondenspiim või siirup tuleb eemaldada kohe, mitte jääda ootama pinna jahtumist. Muidu võivad need klaaskeraamilist pinda pöördumatult kahjustada.

Kattekihid või muud pinnad võivad aja jooksul mõnevõrra pleekida. See ei mõjuta toote tööd. Pleekimine ja plekid klaaskeraamilisel pinnal on normaalsed ilmingud, mitte defektid.

7 Probleemide lahendamine

Toote kuumenemisel ja jahtumisel on kuulda metalset heli.

- Metallosade kuumenemisel võivad need paisuda ning tekitada hääli. >>> *Tegemist ei ole rikkega.*

Toode ei tööta.

- Võrgukaitse on rakendunud või läbi põlenud. >>> *Kontrollige elektrikiirbi korke. Vajadusel vahetage või lähtestage need.*
- Toode ei ole ühendatud (maandatud) pistikupessa. >>> *Kontrollige pistiku ühendust.*
- Kui lülitate pliidi uuesti sisse, aga displei ei sütti. >>> *Lahutage seade võimsuslüliti abil vooluvõrgust. Oodake 20 sekundit ja ühendage seade uuesti vooluvõrku.*



Kui teil ei õnnestu probleemi käesolevas lõigus antud juhiste kohaselt lahendada, konsulteerige volitatud teenindusega või edasimüüjaga, kellelt te toote ostsite. Ärge kunagi üritage rikkis toodet ise parandada.

