

beko

**Türk Kahvesi
Makinesi**
Kullanma Kılavuzu
Turkish Coffee Maker
User Manual
**Кофеварка для
"кофе по-турецки"**
**Руководство
пользователя**
Cafetière Turque
Manuel d'utilisation
**Aparat pentru cafea
turcească**
Manual de utilizare

BKK 2113 P



Lütfen önce bu kılavuzu okuyun!

Değerli Müşterimiz,

Modern tesislerde üretilen ve titiz kalite kontrolünden geçirilmiş olan ürününüzün size en iyi verimi sunmasını istiyoruz.

Bunun için, bu kılavuzun tamamını ürününüzü kullanmadan önce dikkatle okumanızı ve bir başvuru kaynağı olarak saklamanızı rica ederiz.

Bu kullanma kılavuzu...

Makinenizi hızlı ve güvenli bir şekilde kullanmanıza yardımcı olacaktır.

- Makinenizi kullanmadan ve çalıştırmadan önce kullanma kılavuzunu okuyun.
- Özellikle güvenlikle ilgili bilgilere uyun.
- Daha sonra da ihtiyacınız olabileceği için kullanma kılavuzunu kolay ulaşabileceğiniz bir yerde saklayın.
- Ayrıca makineyle birlikte ilave olarak verilen diğer belgeleri de okuyun. Bu kullanma kılavuzunun başka modeller için de geçerli olabileceğini unutmayın. Modeller arasındaki farklar kılavuzda açık bir şekilde vurgulanmıştır.



Bu ürün çevreye saygılı modern tesislerde doğaya zarar vermeden üretilmiştir.

İÇİNDEKİLER

1 Güvenlik Uyarıları	2
AEEE Yönetmeliğine Uyum ve Atık Ürünün Elden Çıkarılması ...	3
Ambalaj bilgisi.....	3
2 Cihazınızın Teknik Özellikleri	4
3 Pişirme Önerileri	5
4 Cihazın Kullanımı	6-9
Su deposunun doldurulması	6
Su miktarının fincanınıza göre ayarlanması	7
Pişirme	8
5 Bakım ve Temizlik	10-11
Önemli uyarılar	11
6 Cihazınızın Teknolojik Üstün Özellikleri	12
7 Servis Çağırmadan Önce Yapılması Gereken İşlemler	13
8 Tüketici Hizmetleri	14

1 Güvenlik Uyarıları

- Ürününüzü her zaman TOPRAKLI PRİZ'DE çalıştırınız.
- Makinanızı ısı kaynakları (ocak, mangal, kalorifer, soba vs..) yanında ve yakınında kullanmayınız.
- Makinanızı buhar kaynaklarından uzak tutunuz ve aşırı buharlı ortamlarda kullanmamaya özen gösteriniz.
- Su deposu içerisine sudan başka hiçbir madde koymayınız (süt vb.).
- Pişirme haznelerinin içerisine kahve ve şekerden başka hiçbir madde koymayınız. Pişirme haznelerine su otomatik olarak dolmaktadır.
- Türk Kahvesi Makinesi 4-37°C %80 bağıl nemde çalışmak üzere tasarlanmıştır.
- Pişirme haznelerini makine dışında hiçbir ısıtıcıda kullanmayınız (ocak vb.)
- Pişirdiğiniz Türk kahvesini pişirme haznesi ile içmeyiniz.
- Su deposuna kesinlikle sıcak su koymayınız.
- Pişirme haznesine ve ısıtıcı yüzeyine elinizi değdirmeyiniz. Pişirme haznesini tutmak için mutlaka taşıma sapını kullanınız.
- Şebeke kablosunu yanan ocaktan ve sıcak ısıtıcı yüzeylerden uzak tutunuz.
- Şebeke kablosu hasar gördüğünde, değişimi için mutlaka Yetkili Servise başvurunuz.
- Su ikaz lambası yandığında su deposunu su ile doldurunuz. (Max: 1 lt) Aksi takdirde makinanız çalışmayacaktır.
- Makinayı kullandıktan sonra açma-kapama düğmesinden kapatınız. Açık bırakmamaya özen gösteriniz.
- Ürününüzü dış ortamda kullanmayınız.
- Ürününüz ev kullanımı için tasarlanmıştır.
- Ürününüzü kullanmadığınız zamanlarda ve özellikle temizlerken, fişinin prizde olmamasına dikkat ediniz.
- Üretim teknolojisinden dolayı ilk kullanımda ürününüzün ısıtıcısında buhar ve koku oluşabilir. Bu durum makinanız için normaldir. Birkaç kullanımdan sonra düzelecektir.
- Pişirme haznesini ve su tankını bulaşık makinesinde yıkamayınız.
- Türk kahve makinesini düz bir zeminde kullanınız.
- Ürününüz, fiziksel (görsele, işitsel) veya zihinsel engelliler, çocuklar ve deneyim, bilgi eksikliği olan kişiler tarafından, güvenliklerinden sorumlu bir kişinin gözetimi olmaksızın, kullanılmamalıdır. Çocuklar ürün kullanılırken gözetim altında bulundurulmalı ve çocukların ürün ile oynamadıklarından emin olunmalıdır.
- Makinenizde 3 dak. boyunca hiçbir işlem yapmazsanız bip sesi eşliğinde kendiliğinden bekleme (Stand-by) konumuna geçecektir. Pişirme haznesini yuvasına yerleştirdiğinizde veya çıkardığınızda, uyarı sesi ile cihaz enerjilenir!.

• AEEE Yönetmeliğine Uyum ve Atık Ürünün Elden Çıkarılması



Bu ürün, T.C. Çevre ve Şehircilik Bakanlığı tarafından yayımlanan "Atık Elektrikli ve Elektronik Eşyaların Kontrolü Yönetmeliği"nde belirtilen zararlı ve yasaklı maddeleri içermez. AEEE Yönetmeliğine uygundur.

Bu ürün, geri dönüşümlü ve tekrar kullanılabilir nitelikteki yüksek kaliteli parça ve malzemelerden üretilmiştir. Bu nedenle, ürünü, hizmet ömrünün sonunda evsel veya diğer atıklarla birlikte atmayın. Elektrikli ve elektronik cihazların geri dönüşümü için bir toplama noktasına götürün. Bu toplama noktalarını

bölgenizdeki yerel yönetime sorun. Kullanılmış ürünleri geri kazanıma vererek çevrenin ve doğal kaynakların korunmasına yardımcı olun. Ürünü atmadan önce çocukların güvenliği için elektrik fişini kesin ve kapıda kilit varsa çalışmaz duruma getirin.

• Ambalaj bilgisi

Ürünün ambalajı, Ulusal Mevzuatımız gereği geri dönüştürülebilir malzemelerden üretilmiştir. Ambalaj atığını evsel veya diğer atıklarla birlikte atmayın, yerel otoritenin belirttiği ambalaj toplama noktalarına atın.

3 Pişirme Önerileri

Ürününüz, Türk kahvesi yapmak için tasarlanmış pratik bir makinedir. Tabloda belirtilen uygun ölçüler kullanılarak damak tadınıza uygun,

köpüklü Türk kahvesi yapabilirsiniz. Aşağıda belirtilen ölçüler sadece rehberdir. Bu ölçüleri kişisel tercihinize göre ayarlayabilirsiniz.

Türk kahvesi hazırlanmasında tavsiye edilen malzeme ölçekleri				
	Sade	Az şekerli	Orta	Şekerli
Kahve	1 ölçek	1 ölçek	1 ölçek	1 ölçek
Şeker	-	1/2 kesmeşeker/ 1/2 çay kaşığı toz şeker	1 adet kesmeşeker/ 1 çay kaşığı toz şeker	2 adet kesmeşeker/ 2 çay kaşığı toz şeker

- Verilen miktarlar orta boy fincan ve tek kişiliktir.
- Kahve ölçeği olarak Türk Kahvesi Makinesi içinde bulunan ölçeği

- kullanabilirsiniz.
- Lezzetli ve köpüklü bir Türk Kahvesi için taze kahve kullanınız.

4 Cihazınızın Kullanılması

Su deposunun doldurulması

1. Su tankını 1. kademede açarak doldurabilirsiniz (Şekil 1).
2. Depodaki suyun seviyesini, su deposu seviye penceresinden kontrol edebilirsiniz (Şekil 2).
3. Depodaki su bittiğinde ön panoda bulunan su göstergesi ışığı pembe yanıp sönecektir. Bu durumla karşılaşınca depoya su ilave etmeden pişirme işlemi yapamazsınız (Şekil 3).

Su deposu
seviye penceresi

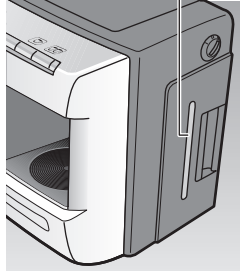

Şekil 2

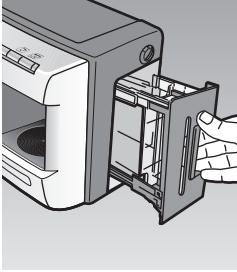

Şekil 1

Su göstergesi

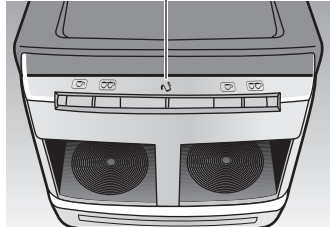

Şekil 3

Su miktarının fincanınıza göre ayarlanması:



Şekil 1



Şekil 2

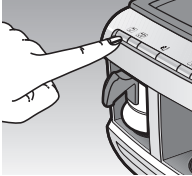

Şekil 3

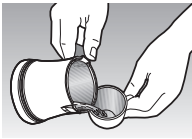

Şekil 4

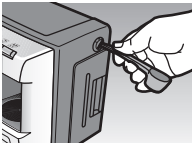

Şekil 5

1. Makinenin şebeke kablosunu prize takınız.
2. Açma-kapama düğmesine basınız (Şekil 1).
3. İçine bir şey koymadan pişirme haznesini pişirme yuvasına yerleştiriniz (Şekil 2).
4. Tek kişilik kahve pişirme düğmesine basınız (Şekil 3).
5. 4-5 saniye sonra pompanın çalışma sesi kesildiğinde tekrar tek kişilik pişirme düğmesine basılı tutarak (1 saniye) işlemi sonlandırınız. Bu işlem sonunda sesli hata sinyali verilecek ve durum ışığı kesik kesik mavi yanıp sönecektir. Bu durum normaldir, pişirme haznesini yerinden alınca sonlanacaktır. Bu işlem ile makinenin otomatik olarak pişirme haznesine ne kadar su aldığı görülür. Pişirme haznesinde bulunan suyu sürekli kullanacağınız fincana boşaltınız (Şekil 4). Su miktarının az olması durumunda fincan su ayar düğmesini bir üst konuma, fazla olması durumunda bir alt konuma getiriniz. Miktar uygunsa konumu değiştirmeyiniz (Şekil 5).
6. Su miktarı ayarlamasını, makineyi ilk aldığınızda yapınız ya da fincan boyutu değişikliği yaptığınız zaman tekrarlayınız.

Piştirme:

1. Fişi prize takınız.

2. Açma-kapama düğmesine basınız (Şekil 1). Konum seçildiğinde ön panodaki durum ışığı mavi renk yanacaktır.



Şekil 1

3. Depo ikaz ışığı pembe yanıp sönyüyor ise su ekleyiniz. (Bknz. Sf.5 Su deposunun doldurulması)

4. Bölüm 3'de tabloda tavsiye edilen oranlara göre tek veya çift kişilik kahve ve şekeri piştirme haznesine koyunuz (Şekil 2).



Şekil 2

Not: Lezzetli kahve için piştirme haznesinin içinin kuru ve temiz olmasına dikkat ediniz.

5. Piştirme haznesini makinaya yerleştiriniz (Şekil 3).

Not: Piştirme haznesini yerine tam yerleştirmeniz ürününüz çalışmayacaktır.



Şekil 3

Durum ışığı mavi yanar

6. Yapacağınız kahve miktarına göre ön panoda bulunan tek kişilik ya da çift kişilik düğmeye basınız (Şekil 4).

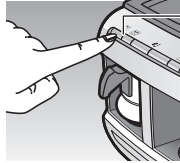

Şekil 4

A istasyonu durum ışığı mavi yanar

7. Makina başlama sesi (bip) uyarısı verip, istasyon durum ışığı mavi renkte yanar.

8. Piştirme süresi tek kişilik için 1.5 - 2 dk., çift kişilik için 2.5 - 3.5 dk.'dır.

Not: Ürününüz peşpeşe kullanımda ısıtıcı sıcak olacağı için piştirme süresi kısalmaktadır.

9. Pişirme işlemi tamamlandıktan sonra makinanız sesli uyarı verir ve istasyon durum ışığı mavi yanıp sönmeye başlar.

Lezzetli bir kahve için fazla bekletmeden alınız! (Şekil 5).

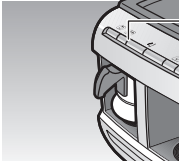

Durum ışığı yanıp söner

Şekil 5

10. Pişirme işlemi bittikten sonra kahvenizi fincana alarak servis yapınız.

Not: Köpüğün ve telvenin pişirme haznesinde kalmaması için hızlı bir şekilde boşaltınız.

11. Makinanın 2 pişirme haznesini de aynı anda çalıştırarak max. 4 kişilik Türk Kahvesi hazırlayabilirsiniz.

Herhangi bir sebepten ötürü pişirme işlemi iptal etmek için o istasyona ait tek kişilik ya da çift kişilik pişirme butonuna basılı tutmanız yeterlidir (3 saniye).

Not: Hazneyi boşaltmadan tekrar pişirmeye çalışmayınız! Yeniden su alacağı için taşabilir veya kahveniz sulu olabilir.

5 Bakım ve Temizlik

1. Temizliğe başlamadan önce şebeke kablosunu prizden çıkarınız.
2. Hazırlayacağınız kahvenin tadının bozulmaması için her pişirmeden sonra pişirme haznesini beklemeden temizleyiniz.
3. Pişirme hazneleri ve su tankından başka makinanın hiçbir bölümünü yıkamayınız. Nemli bez ile silebilirsiniz.
4. Pişirme algılama sensörünü her 15-20 pişirmeden sonra mutlaka nemli bir bez ile siliniz (Şekil 1).
5. Pişirme haznenizi ve su tankınızı kesinlikle bulaşık makinasında yıkamayınız.
6. Su deposunu sadece temizlik yapmak için yerinden tamamen çıkartınız. Su deposunu temizlik amaçlı olarak yerinden tam söktüğünüzde ürünün tabanına bir miktar su dökülebilir. Bu normaldir. Su doldurma işleminde depoyu 1. kademede açmanız yeterli olacaktır (Şekil 2).
7. Kullanımlar sonucunda zamanla pişirme haznesinde oluşabilecek izleri (tortuları) temizlemek ve pişirme haznesinin iç taban yüzeyine zarar vermemek için 1 fincan içine yarısı su yarısı sirke olacak şekilde pişirme haznesine dökerek tek kişilik kahve düğmesine basınız. İşlem bittikten sonra pişirme haznenizi durulayarak tekrar kullanabilirsiniz.

8. Su deposunu yerinden çıkartıp taktıktan sonra, tek veya çift kişilik kahve yaptığınız zaman, fincanınız tam dolmuyor ise, pişirme haznesini pişirme yuvasına yerleştiriniz. Tek kişilik kahve düğmesine basılı tutarak aynı anda çift kişilik kahve düğmesine de basınız. Pişirme haznenize 10 saniye boyunca su dolacaktır. Bu sayede makinanız içinde bulunan pompanın doğru şekilde çalışmasını sağlamış olursunuz (Şekil 3). Bu suyu döktükten sonra kahve pişirme işlemini yapabilirsiniz.



Şekil 1

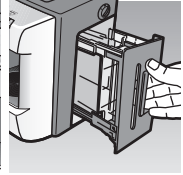

Şekil 2



Şekil 3

Önemli uyarılar:

1. Isıtıcı yüzeyi ve pişirme hazneleri alt yüzeylerini çizici sünger ve tel ile temizlemeyiniz. Bu yüzeylerin çizilmemesine özellikle dikkat ediniz (Şekil 1-2).

2. Isıtıcı yüzeylerin lekelenmemesine dikkat ediniz (Şekil 2). Isıtıcı yüzeylere kahve damlattığınızda kurumadan siliniz.

3. Prosesle elde edilmiş suları kullanmayınız. Kaynak sularını kullanmayı tercih ediniz.

4. Türk kahvesi makinesi 4°C'nin altında çalışması durumunda su deposunda bulunan su donacağından dolayı ürününüz çalışmayacaktır.

Ürününüzün kullanım yerini değiştirirken üründe su kalmadığından emin olunuz. Su tankını yerinden çıkartarak boşaltınız. Boş su tankını ürüne yerleştirip resimde görüldüğü (Şekil 3) gibi 45° açıda birkaç saniye bekletiniz. Su tankını çıkarıp kalan suyu boşaltınız. Bu işlemi yaparak ürününüzü güvenli bir şekilde istediğiniz yere taşıyabilirsiniz.

Pişirme hazneleri hazne yuvasında ürünü taşımayınız. Pişirme haznelerinin yere düşmesi durumunda zarar görebilir.



Şekil 1



Şekil 2

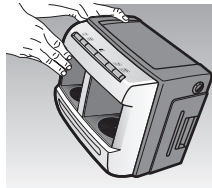

Şekil 3



Ürününüzü temizlemek için yukarıdaki malzemeleri kullanmayınız.

6 Cihazınızın Teknolojik Üstün Özellikleri

SpinJet



su jeti karıştırma
sistemi

Bol köpük ve en uygun kıvamda olmasını sağlayan otomatik karıştırma sistemi

CookSense



pişme algılama
sistemi

Kahvenin en ideal kıvamda pişmesini sağlayan teknoloji

AntiSpill



taşma önleme
sistemi

Kahve pişirilirken başında bekleme zorunluluğu kaldıran ek güvenlik sistemi

7 Servis Çağırmadan Önce Yapılması Gereken İşlemler



Öncelikle ürününüzü prize takıp takmadığınızı kontrol ediniz.



Kabloda bir kopukluk ya da zedelenme olup olmadığını kontrol ediniz.



Su deposunda su olup olmadığını ve su deposunun yerine takılıp takılmadığını kontrol ediniz.



Seviye algılama camını temizleyiniz.

DİKKAT! ŞEBEKE KABLOSU HASARLANDIĞINDA BU KORDON SERVİS TARAFINDAN DEĞİŞTİRİLMELİDİR.

8 Tüketici Hizmetleri

Değerli Müşterimiz,

Beko Çağrı Merkezi haftanın 7 günü 24 saat hizmet vermektedir.

Sabit veya cep telefonlarınızdan alan kodu tuşlamadan çağrı merkezi numaramızı arayarak ürününüz ile ilgili arzu ettiğiniz hizmeti talep edebilirsiniz.

Çağrı merkezimiz ile yaptığınız görüşmeler iletişim hizmeti aldığınız operatör firma tarafından sizin için tanımlanan tarifeye göre ücretlendirilir.

Çağrı Merkezimize ayrıca www.beko.com.tr adresindeki "Tüketici Hizmetleri" bölümünde bulunan formu doldurarak veya 0 216 423 23 53 nolu telefona faks çekerek de ulaşabilirsiniz.

Yazılı başvurular için adresimiz:

Arçelik Çağrı Merkezi, Arçelik A.Ş. Ankara Asfaltı Yarı,34950 Tuzla/İSTANBUL

**Beko Çağrı
Merkezi
444 0 888**

(Sabit telefonlardan veya cep telefonlarından alan kodu çevirmeden)

**Diğer Numara
0216 585 8 888**

Aşağıdaki önerilere uymanızı rica ederiz.

1. Ürününüzü aldığınızda Garanti belgesini Yetkili Satıcınıza onaylatınız.
2. Ürününüzü kullanma kılavuzu esaslarına göre kullanınız.
3. Ürününüz ile ilgili hizmet talebiniz olduğunda yukarıdaki telefon numaralarından Çağrı Merkezimize başvurunuz.
4. Hizmet için gelen teknisyene "teknisyen kimlik kartı"ni sorunuz.
5. İşiniz bittiğinde servis teknisyeninden "Hizmet Fişi" istemeyi unutmayınız. Alacağınız "Hizmet Fişi", ilerde ürününüzde meydana gelebilecek herhangi bir sorunda size yarar sağlayacaktır.
6. Ürünün kullanım ömrü: 7 yıldır. (Ürünün fonksiyonunu yerine getirebilmesi için gerekli yedek parça bulundurma süresi).

Müşteri Memnuniyeti Politikası

Arçelik A.Ş. olarak, hizmet verdiğimiz markamızın müşteri istek ve önerilerinin müşteri profili ayrıntı yapılmaksızın her kanaldan (çağrı merkezi, e-posta, www.beko.com.tr, faks, mektup, sosyal medya, bayi) rahatlıkla iletilebildiği, izlenebilir, raporlanabilir, şeffaf ve güvenli tek bir bilgi havuzunda toplandığı, bu kayıtların yasal düzenlemelere uygun, objektif, adil ve gizlilik içinde ele alındığı, değerlendirildiği ve süreçlerin sürekli kontrol edilerek iyileştirildiği, mükemmel müşteri deneyimini yaşatmayı ana ilke olarak kabul etmiş müşteri odaklı bir yaklaşımı benimsemektedir. Yaklaşımımıza paralel olarak tüm süreçler yönetim sistemi ile entegre edilerek, birbirini kontrol eden bir yapı geliştirilmiş olup, yönetim hedefleri de bu sistem üzerinden beslenmektedir.

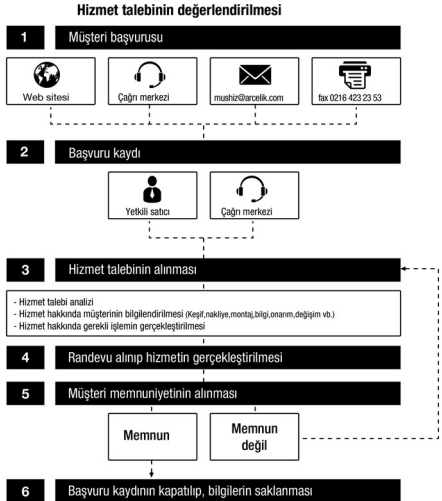

Please read this manual first!

Dear Customer,

We hope that your product which has been manufactured in modern facilities and passed through a strict quality control procedure will give you the best results.

Therefore, we advise you to read through this manual carefully before using your product and keep it for future reference.

This user manual will...

... help you use your machine in a fast and safe way.

- Please read the User Manual before installing and starting your machine.
- Particularly follow the instructions related to safety.
- Keep this User Manual within easy reach. You may need it in the future.
- Please read all additional documents supplied with this machine.

Please note that this User Manual may be applicable for several other models. Differences between models will be identified in the manual.



This product has been produced in environmentally friendly, modern facilities

CONTENTS

1 Safety Warnings	2
Compliance with WEEE Directive and Disposing of the Waste Product	3
Compliance with RoHS Directive	3
Package information	3
2 Technical Aspects of Your Machine	4
3 Recommendations on How To Cook Turkish Coffee	5
4 Using Your Machine	6-9
Filling up the water reservoir	6
Adjusting the amount of water according to your cup	7
Boiling	8
5 Maintenance and Cleaning	10-11
Important notes	11
6 Superior Technological Aspects	12

1 Safety Warnings

- Always plug your machine into a GROUNDED OUTLET.
- Do not place and use your machine near heat sources (i.e. oven, barbeque, radiators, heaters, etc.).
- Keep your machine away from steam sources and try not to use it in steamy environments.
- Do not put anything else (like milk) in the water reservoir other than water.
- Do not put anything into the Mug with non-stick other than coffee and sugar; water fills into the boiling reservoirs automatically.
- The Turkish Coffee Maker is designed to work in 4-37°C 80% relative humidity.
- Do not use the Mug with non-stick on any other heater (stove etc.) than the Turkish Coffee Maker.
- Do not drink the Turkish Coffee directly from the Mug with non-stick.
- Do not ever put hot water into the water reservoir.
- Do not touch the Mug with non-stick and the surface of the heater. Always use the handle to hold the boiling compartment.
- Keep the Supply cord away from the stove and hot heating surfaces.
- If the Supply cord gets damaged, apply to an authorized service center for replacement.
- When the water alert signal lights up, please fill the water reservoir with water. (Max: 1 lt) Otherwise your machine will not work.
- After using the machine, please turn it off from the on/off switch. Show care to not to leave it on.
- Do not use your machine outdoors.
- Your product is designed to be used for home Appliance, not for commercial use.
- Please make sure that the machine is unplugged when it is not used and especially during cleaning.
- Due the production technology applied, your product might emit steam and odor at the first use. This is normal for your machine. It will recover after the first few uses.
- Do not wash the Mug with non-stick and the water reservoir in the automatic dishwashing machine.
- The instructions shall state the substance of the following:
This appliance is not intended for use by persons (including children) with reduced physical, sensory or mental capabilities, or lack of experience and knowledge, unless they have been given supervision or instruction concerning use of the appliance by a person responsible for their safety. Clidren should be supervised to ensure that they do not play with the appliance.
- Your machine will switch to standby mode automatically after a beep sound if no process is carried out for 3 minutes The device will be supplied power together with a warning sound when you place the cooking reservoir into its seating or take it out from its seating!

Compliance with WEEE Directive and Disposing of the Waste Product:



This product complies with EU WEEE Directive (2012/19/EU). This product bears a classification symbol for waste electrical and electronic equipment (WEEE).

This product has been manufactured with high quality parts and materials which can be reused and are suitable for recycling. Do not dispose of the waste product with normal domestic and other wastes at the end of its service life. Take it to the collection center for the recycling of electrical and electronic equipment. Please consult your local authorities to learn about these collection centers.

Compliance with RoHS Directive:

The product you have purchased complies with EU RoHS Directive (2011/65/EU). It does not contain harmful and prohibited materials specified in the Directive.

Package information

Packaging materials of the product are manufactured from recyclable materials in accordance with our National Environment Regulations. Do not dispose of the packaging materials together with the domestic or other wastes. Take them to the packaging material collection points designated by the local authorities.

2 The Technical Aspects Of Your Machine

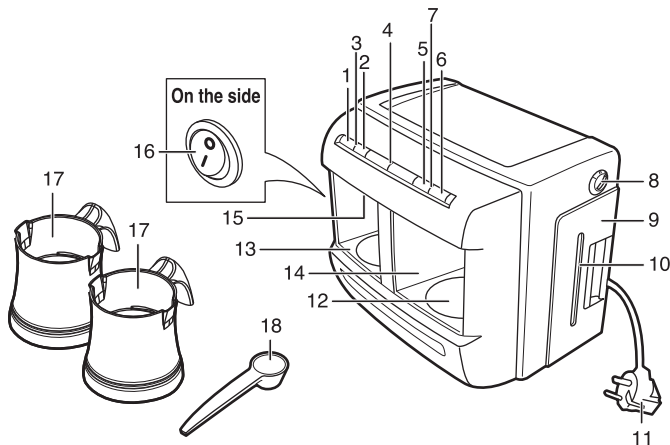

1. Side A - single cup coffee button
2. Side A - double cup coffee button
3. Side A - status light
4. Machine status light (water indicator light)
5. Side B - single cup coffee button
6. Side B - double cup coffee button
7. Side B - status light
8. Cup water adjustment button
9. Water reservoir
10. Water reservoir level window
11. Supply cord
12. Heating surface
13. Cooking station A
14. Cooking station B
15. Boiling sensor (at the top)
16. On-Off switch (on the side)
17. Mug with non-stick
18. Measuring spoon

Current	: Single heater Max 3A Double heater Max 6A
Voltage	: 220-240 V ~ 50/60 Hz
Operating power (Cooking)	: 1200 W (for 220 V~) 1470 W (for 240 V~)
Water reservoir volume	: 1 lt
Length of the supply cord	: 130 cm
Net weight	: 4.1 kg

The values indicated on the indicators of the product or on other printed documents that are provided with the machine, are obtained at laboratory surroundings according to related standards. These values may change according to usage of the machine and the conditions of the environment in which the machine is used.

3 Recommendations On How To Cook Turkish Coffee

This product is a practical machine, which is designed to cook Turkish Coffee. Using the appropriate measuring indicated in the Table below, you can make foamy Turkish

Coffee convenient for every taste. The measuring indicated below are just provided as guidance. You can adjust these according to your own personal taste.

Recommened ingredient measurings for preoaration of Turkish Coffee				
	Plain	W/Little sugar	Medium	W/Sugar
Coffee	1 measuring cup	1 measuring cup	1 measuring cup	1 measuring cup
Sugar	-	1/2 cubic sugar/ 1/2 teaspoonful of sugar	1 cubic sugar/ 1 teaspoonful of sugar	2 cubic sugar/ 2 teaspoonful of sugar

- The measuring is provided for medium sized cups and for one person.
- As a measuring Spoon for coffee, you can use the Spoon that is

placed inside the Turkish Coffee Maker.

- Use fresh coffee in order to make delicious and foamy Turkish Coffee.

4 Using Your Machine

Filling up the water reservoir

1. You can fill the water reservoir by opening the lid at level 1 (Figure 1).
2. You can check the water level from the water reservoir window (Figure 2).
3. When the water in the tank is finished, water indicator light on the front panel will light up pink. In this case, you cannot make new coffee without adding water to the reservoir first (Figure 3).

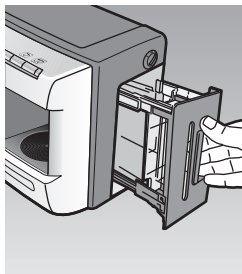

Figure 1

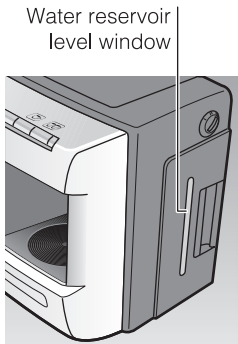

Figure 2

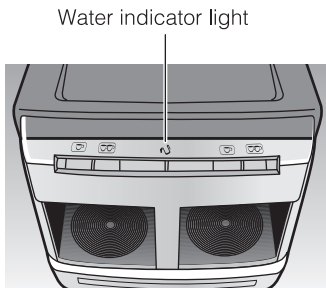

Figure 3

Adjusting the amount of water according to your cup



Figure 1



Figure 2

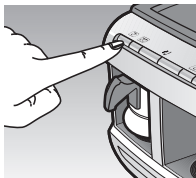

Figure 3

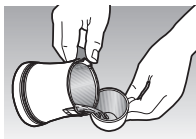

Figure 4

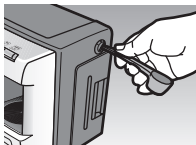

Figure 5

1. Plug the cord of the machine into the outlet.
2. Press the On-Off button (Figure 1).
3. Put the coffee pot onto the boiling dish without adding anything (Figure 2).
4. Press single coffee cup button (Figure 3).
5. When the operating sound of the pump ends after 4-5 seconds, terminate the operation by keep pressing the single coffee cup button (for 1 second). At the end of this process, the machine will give error signal and the status indicator light will blink and turn blue. In this way, you can see how much water is taken into the Mug with non-stick. Pour the water in the Mug with non-stick into the cup you regularly use (Figure 4). If the water amount is low, adjust the cup water button to one level up, if the water amount is high, adjust it to one level down. If the amount is appropriate, do not make any adjustments (Figure 5).
6. Make the water adjustment when you start using the machine for the first time and repeat it every time you change the size of the cup.

Boiling

1. Put the plug into the outlet.
2. Press the On-Off switch. When the status is adjusted as shown in Figure 1, the status light on the front panel will turn blue.



Figure 1

3. If the reservoir warning light is blinking pink, add water (ref. Pg 5 filling up the water reservoir)

4. Put coffee and sugar into the Mug with non-stick for one or two cups according to the amounts recommended in Table 3 (Figure 2).



Figure 2

Note: Be careful to keep the inside of the Mug with non-stick clean and dry to maintain the delicious taste.

5. Place the Mug with non-stick into the machine (Figure 3). If you do not place the Mug with non-stick right, the machine will not operate.



Status indicator lights up blue

Figure 3

6. Press, one cup or double cup button on the front panel according to the amount of coffee you wish to make.

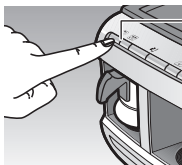

Status indicator on side A lights up blue

Figure 4

7. The machine will give a start signal and the side status indicator will light up blue.

8. The Cooking time for 1 cup is 1.5-2 minutes. The boiling time for 2 cups is 2.5-3.5 minutes. When you use your machine consecutively, the boiling time will shorten since the heater will be hot.

9. Once the boiling is done, the machine will give an audible warning signal and the side status light turn blue and start blinking. Take it out before waiting too long for a tasteful coffee! (Figure 5).

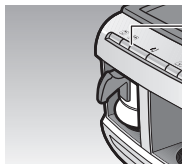

Status indicator blinks blue

Figure 5

10. After the boiling is done pour the coffee into the cup and it is ready for service!

Note: In order no to leave the foam and the coffee grounds in the Mug with non-stick, pour it into the cup fast.

11. By operating both Mug with non-stick of the machine, you can prepare Turkish Coffee for maximum of 4 people.

If, for any reason, you need to stop the boiling process, just press the single or double cup button pertaining to that side (3 seconds).

Note: Do not try to re-cook before emptying the compartment! It might overflow because of the new intake of water and your coffee might be diluted.

5 Maintenance and Cleaning

1. Before starting to clean, unplug the machine.

2. Clean the Mug with non-stick immediately after every use so that the next time you prepare coffee, the taste will not be spoiled.

3. Do not wash any part of the machine other than Mug with non-stick and the water reservoir. You can wipe it with moist cloth.

4. Wipe the boiling sensor with moist cloth after every 15-20 services (Figure 1).

5. Do not wash the water reservoir and the water tank in the automatic dishwashing washing.

6. Take the water reservoir out completely only for cleaning. When you completely dismantle the water reservoir for cleaning purposes, a little amount of water can spill on to the base of the machine. That is normal. When filling with water, it is enough to open the lid of the water reservoir up to level 1 (Figure 2).

7. In order to clean the white stains (residue) that might form inside the Mug with non-stick in time as a result of usage without damaging the non-stick coated surface of the compartment, pour a mixture of half a cup of water and half a cup of vinegar into the Mug with non-stick and press single cup coffee button.

After it is done, you can rinse and reuse the Mug with non-stick.

8. After dismantling and re-mounting the water reservoir, if your cup does not fill up completely in single or double cup modes, put the Mug with non-stick into its place. While pressing single cup coffee button, press on double cup coffee button at the same time, too. The Mug with non-stick will fill up with water for 10 seconds. By doing this, you enable the pump in your machine to work properly again (Figure 3). After dumping this water, you can start making coffee.

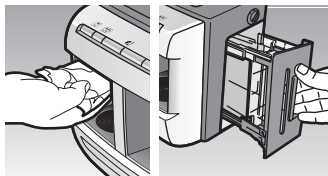

Figure 1

Figure 2



Figure 3

Important notes

1. Do not use scratching sponge or screen cloth to clean the heating surface and the bottom surfaces of the Mug with non-stick. Be careful not to get these surfaces scratched (Figure 1-2).

2. Be careful not to get heating surfaces stained (Figure 2). When coffee drips on to the heating surfaces, wipe them before they get dry.

3. The lime in the tap water might damage the product, it is preferable to use bottled spring water. Do not use processed water.

4. If you try to operate the Turkish coffee maker under 4°C, it will not work since the water in the reservoir will freeze.

When changing the place of your product, be sure that there is no water left inside. Take the water reservoir out and empty it. Place the water reservoir back in the machine and wait for a few seconds while holding it at a 45° angle, as shown in the picture. Take the water reservoir out and dump the remaining water. Having done this,

you can move your product safely. Do not move the product while the Mug with non-stick are mounted on the machine. If the Mug with non-stick fall, they might get damaged.



Figure 1

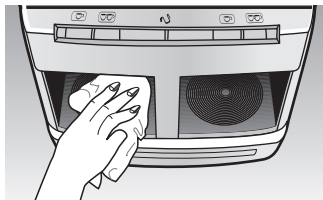
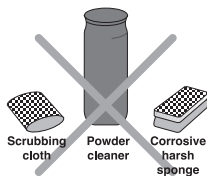

Figure 2



Do not use abovelisted materials to clean the product.

6 Superior Technological Aspects

SpinJet



water jet mixing
system

Automatic mixing system that enables the coffee to have foam and the right thickness.

CookSense



brewing detecting
system

The technology that enables the coffee to be cooked with ideal thickness.

AntiSpill



boil over preventing
system

Additional safety system that eliminates the need to stand by while the coffee is being made.

Обязательно ознакомьтесь с данным руководством!

Уважаемый покупатель!

Надеемся, что ваша машина, изготовленная на современном производстве и прошедшая тщательный контроль качества, обеспечит наилучшие результаты работы.

Поэтому рекомендуем внимательно прочесть это руководство, прежде чем приступить к использованию машины, и сохранить его для дальнейшего использования в справочных целях.

Это руководство пользователя...

... поможет вам быстро и безопасно пользоваться машиной.

- Внимательно прочтите руководство пользователя перед установкой и включением машины.
- Уделите особое внимание соблюдению инструкций, относящихся к безопасности.
- Храните это руководство пользователя в легкодоступном месте. Оно может понадобиться вам в будущем.
- Прочитайте все дополнительные документы, поставляющиеся с машиной. Просим учесть, что это руководство пользователя может применяться для других моделей. Различия между моделями будут указаны в руководстве.



Этот продукт был произведен в экологически чистых современных условиях.



Изготовлено в Turkey

СОДЕРЖАНИЕ

1	Указания по технике безопасности	2
	Соответствие Директиве ЕС об утилизации электрического и электронного оборудования (WEEE) и утилизация вышедшего из употребления оборудования:	3
	Соответствие Директиве ЕС об ограничении содержания вредных веществ (RoHS):	3
	Информация об упаковке	3
2	Технические характеристики вашей машины	4
3	Рекомендации по приготовлению "кофе по-турецки"	5
4	Пользование машиной	6-9
	Наполнение резервуара водой	6
	Регулирование объема воды в соответствии с вашими чашками	7
	Варка кофе	8
5	Обслуживание и чистка	10-11
	ВАЖНЫЕ ПРИМЕЧАНИЯ	11
6	Высокотехнологичные особенности	12

1 Указания по технике безопасности

1. Всегда включайте кофе-машину в **ЗАЗЕМЛЕННУЮ РОЗЕТКУ**.
2. Не размещайте и не эксплуатируйте машину вблизи источников тепла (духовка, барбекю, радиаторы, обогреватели и т.п.).
3. Машина должна находиться на удалении от источников пара. Не пользуйтесь ею в насыщенных паром помещениях.
4. Не наливайте в резервуар для воды другие жидкости, кроме воды (например, молоко).
5. Не кладите в кружку с противопригарным покрытием ничего, кроме кофе и сахара; вода поступает в резервуары для кипячения автоматически.
6. Кофеварка для "кофе по-турецки" предназначена для работы в условиях температур от 4 до 37°C с относительной влажностью 80%.
7. Не используйте кружку с противопригарным покрытием на других нагревателях (на плите и т.п.) кроме кофеварки для "кофе по-турецки".
8. Не пейте "кофе по-турецки" непосредственно из кружки с противопригарным покрытием.
9. Никогда не наливайте горячую воду в резервуар для воды.
10. Не прикасайтесь к кружке с противопригарным покрытием и к поверхности нагревателя. Всегда держите за ручку сосуда для варки кофе.
11. Держите сетевой шнур подальше от плиты и горячих нагреваемых поверхностей.
12. В случае повреждения сетевого шнура для его замены обратитесь в авторизованный сервисный центр.
13. При загорании индикатора уровня воды наполните резервуар водой (максимум – 1 литр), в противном случае машина не будет работать.
14. После пользования машиной выключите ее тумблером включения/выключения. Не оставляйте ее во включенном состоянии.
15. Не используйте прибор вне помещения.
16. Ваше изделие предназначено для использования в качестве бытового электроприбора, а не для коммерческой эксплуатации.
17. Убедитесь в том, что машина отключена от сети, когда она не используется, и особенно – во время чистки.
18. В связи с использованной технологией производства ваше изделие может выделять пар и запах при первом использовании. Это нормально для вашей модели. Все придет в норму после нескольких первых сеансов работы.
19. Не мойте кружку с противопригарным покрытием и резервуар для воды в автоматической посудомоечной машине.
20. Инструкции должны устанавливать следующее: данный электроприбор не предназначен для использования лицами с ограниченными физическими, умственными возможностями и способностями восприятия либо не имеющими опыта и знаний, если они не находятся под присмотром лица, ответственного за их безопасность, или не действуют по его указаниям в отношении правил пользования электроприбором. Необходимо наблюдать за детьми, чтобы они не игрались с электроприбором.
21. Если в течение 3 минут не производится никаких действий, кофеварка автоматически выключится после звукового сигнала. Питание кофеварки включится одновременной с подачей звукового предупреждающего сигнала после того, как вы поместите кружку для приготовления в кофеварку, или если вы ее достанете из кофеварки!

Соответствие Директиве ЕС об утилизации электрического и электронного оборудования (WEEE) и утилизация вышедшего из употребления оборудования:



Данное изделие соответствует Директиве ЕС об утилизации электрического и электронного оборудования (2012/19/EU). Данное изделие имеет маркировку, указывающую на утилизацию его как электрического и электронного оборудования (WEEE).

Это изделие произведено из высококачественных деталей и материалов, которые подлежат повторному использованию и переработке. Поэтому не выбрасывайте изделие с обычными бытовыми отходами после завершения его эксплуатации. Его следует сдать в соответствующий центр по утилизации электрического и электронного оборудования. О местонахождении таких

центров вы можете узнать в местных органах власти.

Соответствие Директиве ЕС об ограничении содержания вредных веществ (RoHS):

Приобретенное вами изделие соответствует Директиве ЕС о правилах ограничения содержания вредных веществ (2011/65/EU). Оно не содержит вредных и запрещенных материалов, указанных в Директиве.

Информация об упаковке

Упаковочные материалы изделия изготовлены из материалов, подлежащих вторичной переработке, в соответствии с местными нормативами и правилами касательно защиты окружающей среды. Не утилизируйте упаковочные материалы вместе с бытовыми или другими отходами. Отнесите их в один из пунктов приема упаковочных материалов, назначенных местными органами власти.

2 Технические характеристики вашей машины

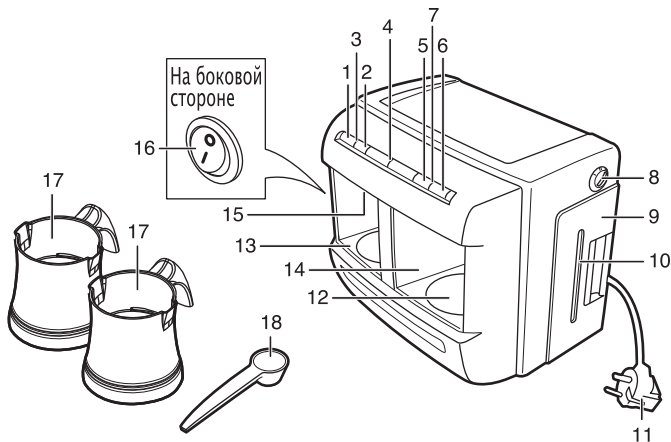

1. Сторона А – кнопка одной чашки кофе
2. Сторона А – кнопка двух чашек кофе
3. Сторона А – индикатор состояния
4. Индикатор состояния машины (индикатор воды)
5. Сторона В – кнопка одной чашки кофе
6. Сторона В – кнопка двух чашек кофе
7. Сторона В – индикатор состояния
8. Кнопка для регулирования объема воды для чашки
9. Резервуар для воды
10. Окно уровня воды в резервуаре
11. Сетевой шнур
12. Нагревательная поверхность
13. Отсек приготовления А
14. Отсек приготовления В
15. Датчик кипения (сверху)
16. Тумблер включения/выключения (на боковой стороне)
17. Кружка с противопригарным покрытием
18. Мерная ложка

Ток	: один нагреватель макс. 3 А два нагревателя макс. 6 А
Напряжение	: 220 В ~50/60 Гц
Рабочая мощность (при приготовлении)	: один нагреватель 600 Вт два нагревателя 1200 Вт
Объем резервуара для воды	: 1 л
Длина сетевого шнура	: 130 см
Вес нетто	: 4,1 кг

Данные, указанные на изделии или в печатных документах, поставляющихся вместе с машиной, получены в лабораторных условиях по соответствующим стандартам. Эти данные могут изменяться в зависимости от использования машины и окружающих условий, в которых машина эксплуатируется.

Рекомендации по приготовлению

3 "кофе по-турецки"

Данное изделие является практичной кофе-машиной, предназначенной для приготовления "кофе по-турецки". Используя соответствующие дозировки, указанные в приведенной ниже таблице, вы можете приготовить "кофе по-турецки" с пенкой на любой вкус. Указанные ниже дозировки приведены только в качестве рекомендаций. Вы можете корректировать по своему собственному вкусу.

РЕКОМЕНДУЕМЫЕ ДОЗИРОВКИ ИНГРЕДИЕНТОВ ДЛЯ ПРИГОТОВЛЕНИЯ "КОФЕ ПО-ТУРЕЦКИ"				
	ОБЫЧНЫЙ КОФЕ	С НЕБОЛЬШИМ КОЛИЧЕСТВОМ САХАРА	КОФЕ СРЕДНЕЙ КРЕПОСТИ	С САХАРОМ
КОФЕ	1 мерная емкость	1 мерная емкость	1 мерная емкость	1 мерная емкость
САХАР	-	1/2 кубика сахара/	1 кубик сахара/	2 кубика сахара/
		1/2 чайной ложки сахара	1 чайная ложка сахара	2 чайных ложки сахара

Дозировка приведена для чашек среднего размера и в расчете на одну персону.

В качестве мерной емкости для кофе, вы можете воспользоваться ложкой, входящей в комплект кофеварки.

Для приготовления вкусного "кофе по-турецки" с пенкой используйте свежий кофе.

4 Пользование кофе-машиной

Наполнение резервуара водой

1. Вы можете наполнить резервуар водой, открыв крышку на уровне 1 (рис. 1).
2. Уровень воды вы можете проверить через окно резервуара с водой (рис. 2).
3. Когда вода в резервуаре закончится, индикатор уровня воды на передней панели загорится розовым цветом. В этом случае вы не сможете приготовить новую порцию кофе, не долив воду в резервуар (рис. 3).



Рисунок 1

Окно уровня
воды в
резервуаре

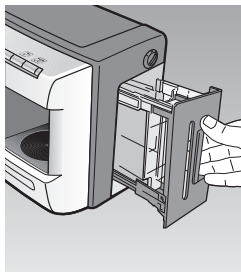

Рисунок 2

Индикаторная лампочка
уровня воды

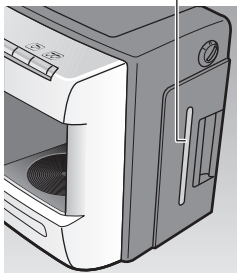

Рисунок 3

Регулирование объема воды в соответствии с вашими чашками



Рисунок 1

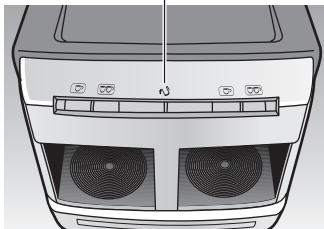

Рисунок 2

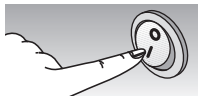

Рисунок 3



Рисунок 4

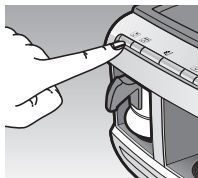

Рисунок 5

1. Вставьте штепсельную вилку сетевого шнура в розетку.
2. Нажмите тумблер включения/выключения (рис. 1).
3. Поставьте кружку для кофе на поверхность нагрева, не добавляя в нее ничего (рисунок 2)
4. Нажмите кнопку одной чашки кофе (рисунок 3).
5. Когда через 4–5 секунд прекратится звук работающего насоса, завершите операцию, удерживая нажатой кнопку одной чашки кофе (в течение 1 секунды). По окончании этого процесса, машина подаст сигнал ошибки, а индикатор состояния начнет мигать голубым цветом. Таким образом, вы сможете увидеть, сколько воды попало в кружку с противопригарным покрытием. Вылейте воду из кружки в чашку, которой вы регулярно пользуетесь (рисунок 4). Если объем воды недостаточен, отрегулируйте кнопку уровня воды на одну ступень больше, если воды много – уменьшите объем на одну ступень. Если объем воды нормальный, не изменяйте настроек (рисунок 5).
6. Выполните регулировку объема воды на чашку при первом использовании кофеварки и повторяйте всякий раз, когда изменяете размер чашки.

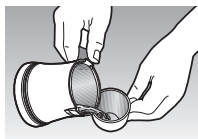
Варка кофе

1. Вставьте вилку шнура в розетку.
2. Нажмите тумблер включения/выключения. Когда состояние отрегулировано, как показано на рисунке 1, индикатор состояния на передней панели загорится голубым цветом.

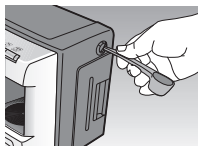

Рисунок 1

3. Если индикаторная лампочка уровня воды мигает розовым цветом, долейте воду (см. рис. 6 – заполнение резервуара для воды).
4. Насыпьте кофе и сахар в кружку с противопригарным покрытием на одну или две чашки в соответствии с дозировкой, рекомендованной в Таблице 3 (рисунок 2).



Рисунок 2

- Примечание: для получения восхитительного вкуса кофе убедитесь, что внутренняя часть кружки с противопригарным покрытием чистая и сухая.
5. Вставьте кружку с противопригарным покрытием в машину (рисунок 3). Если вы не поставите кружку с противопригарным покрытием в машину правильно, она не будет работать.



Рисунок 3

Индикатор состояния загорается голубым цветом

6. Нажмите кнопку одной или двух чашек кофе на передней панели, в зависимости от объема кофе, который вы хотите приготовить.



Рисунок 4

Индикатор состояния на стороне А загорается голубым цветом

6. Нажмите кнопку одной или двух чашек кофе на передней панели, в зависимости от объема кофе, который вы хотите приготовить.
7. Машина подаст сигнал начала работы, и индикатор состояния соответствующей стороны загорится голубым цветом.
8. Время приготовления 1 чашки составляет 1,5 – 2 минуты. Время приготовления 2 чашек составляет 2,5 – 3,5 минуты. Если вы используете машину непрерывно, время приготовления сократится, т.к. нагреватель будет оставаться горячим.

9. Когда кофе будет готов, послышится звуковой сигнал и синяя лампочка начнет мигать. Пейте кофе, пока он не остыл и вкус не ухудшился.

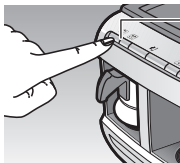
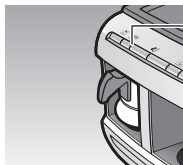

Индикатор
состояния
мигает голубым
цветом

Рисунок 5

10. По окончании варки налейте кофе в чашку – он готов к употреблению! Примечание: чтобы пенка и кофейная гуща не оставались в кружке с противопригарным покрытием, наливать в чашку надо сразу же.

11. Пользуясь чашкой с противопригарным покрытием, вы можете приготовить "кофе по-турецки" максимум для 4 человек.

Если по какой-либо причине вы хотите прекратить процесс приготовления, просто нажмите кнопку одной или двух чашек на соответствующей стороне (в течение 3 секунд).

Примечание: не пытайтесь повторно приготовить кофе, не освободив отсек! Может произойти перелив из-за поступления новой порции воды, и ваш кофе будет разбавлен.

5 Обслуживание и чистка

1. Перед началом чистки отсоедините прибор от электросети.
2. Сразу после каждого использования промывайте кружку с противопригарным покрытием, чтобы при следующем приготовлении кофе вкус не был испорчен.
3. Кроме кружки с противопригарным покрытием и резервуара для воды не мойте никаких других частей кофеварки. Можете протереть их влажной тканью.
4. Протирайте датчик закипания влажной тканью после каждых 15 – 20 сеансов приготовления (рисунок 1)
5. Не мойте резервуар и емкость для воды в автоматической посудомоечной машине.
6. Полностью вынимайте резервуар для воды только для чистки. Когда вы полностью вынимаете резервуар для чистки, небольшое количество воды может пролиться на основание кофеварки. Это нормально. Для доливки воды достаточно открыть крышку резервуара до уровня 1 (рисунок 2).
7. Чтобы очистить белые пятна (отложения), которые могут образоваться в кружке с противопригарным покрытием в результате эксплуатации, и не повредить противопригарное покрытие поверхности, налейте в кружку смесь из половины чашки воды с половиной чашки уксуса, и нажмите кнопку приготовления одной чашки кофе. После этого можете прополоскать кружку с противопригарным покрытием и снова пользоваться ею.
8. Если после снятия и установки на место резервуара для воды ваша чашка не наполняется полностью в режиме одной или двух порций, установите на место кружку с противопригарным покрытием. Нажав кнопку одной чашки кофе, одновременно нажмите и кнопку двух чашек кофе. Кружка с противопригарным покрытием наполнится водой в течение 10 секунд. Таким образом, вы заставите насос машины снова работать нормально (рисунок 3). Слив эту воду, вы можете приступить к варке кофе.



Рисунок 1



Рисунок 2



Рисунок 3

ВАЖНЫЕ ПРИМЕЧАНИЯ

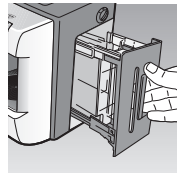
1. Не пользуйтесь абразивными губками или сетчатой тканью для чистки нагревательной поверхности и дна кружки с противопригарным покрытием. Будьте осторожны, чтобы не поцарапать эти поверхности (рисунок 1)
2. Старайтесь не оставлять пятен на нагревательных поверхностях (рисунок 2). Если кофе пролился на нагревательные поверхности, вытрите их сразу же, пока он не высох.
3. Окалина в водопроводной воде может повредить изделие, лучше пользоваться разлитой в бутылки родниковой водой. Не пользуйтесь обработанной водой.
4. Если вы попытаетесь пользоваться кофеваркой для "кофе по-турецки" при температуре ниже 4°C, она не будет работать, т.к. вода в резервуаре замерзнет.

При смене места расположения кофеварки, убедитесь, что в ней не осталось воды. Извлеките резервуар для воды и слейте воду. Установите резервуар на место в машину и подождите несколько секунд, удерживая ее под углом 45°, как показано на рисунке. Извлеките резервуар для воды и слейте оставшуюся воду. Выполнив эти действия, вы можете безопасно переставить кофеварку. Не

перемещайте машину, когда кружки с противопригарным покрытием установлены в кофеварку. При падении кружка с противопригарным покрытием может получить повреждения.



Рисунок 1



Рисунок 2



Рисунок 3



Не пользуйтесь вышеуказанными материалами для чистки кофеварки.

6 Высокотехнологичные особенности

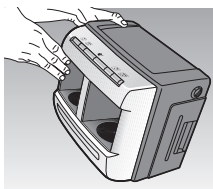
SpinJet



Струйная система
смешивания воды

Автоматическая система смешивания, обеспечивающая получения кофе с пенкой и нужной консистенции.

CookSense



Система определения
готовности

Технология, обеспечивающая варку кофе идеальной консистенции.

AntiSpill



Система
предотвращения
перекипания

Дополнительная система безопасности, устраняющая необходимость постоянно находиться рядом, пока варится кофе.

Lisez d'abord ce manuel !

Cher client,

Nous souhaitons que ce produit, fabriqué dans des installations modernes et soumis à un processus de contrôle qualité rigoureux, puisse vous offrir la meilleure productivité.

C'est la raison pour laquelle nous vous invitons à lire attentivement ce manuel et à le conserver pour référence avant d'utiliser cette machine.

Ce manuel d'utilisation...

...vous permettra d'utiliser votre machine de manière rapide et efficace.

- Veuillez lire ce manuel d'utilisation avant d'installer et d'utiliser votre machine.
- Suivez en particulier les instructions relatives à la sécurité.
- Gardez ce manuel à portée de main car il pourrait vous être utile plus tard.
- Veuillez lire les documents supplémentaires fournis avec la machine.

Notez que ce manuel d'utilisation peut s'appliquer à plusieurs autres modèles. Il permettra ainsi d'identifier les différences qui existent entre ces modèles.



Ce produit a été fabriqué dans des installations modernes et dans le souci de protéger l'environnement.



Fabriqué en république
populaire de Turkey

TABLE DES MATIERES

1 Avertissements de sécurité	2
Conformité avec la directive DEEE et mise au rebut des déchets :	3
Conformité avec la directive LdSD :	3
Informations relatives à l'emballage	3
2 Aspects techniques de la machine	4
3 Recommandations pour préparer un café à la Turque	5
4 Utilisation de la machine	6-9
Remplissez le réservoir d'eau	6
Évaluez la quantité d'eau à ajouter en fonction de la capacité de la tasse	7
Ebullition	8
5 Maintenance et nettoyage	10-11
Remarques importantes	11
6 Aspects techniques avancés	12

1 Avertissements de sécurité

- Branchez toujours la machine sur une prise électrique équipée d'une MISE A LA MASSE.
- Ne placez pas et n'utilisez pas la machine à proximité de sources de chaleur (par exemple : four, barbecue, radiateurs, réchauds, etc.).
- Conservez la machine éloignée de sources de vapeur et essayez autant que possible de ne pas l'utiliser dans des environnements embués.
- Ne versez aucun autre liquide (par exemple du lait) que de l'eau dans le réservoir d'eau.
- Ne versez rien d'autre que du café et du sucre dans la cafetière antiadhésive ; l'eau passe automatiquement dans les réservoirs d'ébullition.
- La Cafetière Turque est conçue pour fonctionner entre 4 et -37°C à 80% d'humidité relative.
- N'utilisez pas la cafetière antiadhésive sur un réchaud (cuisinière, etc.) autre que celui de la Cafetière Turque.
- Ne buvez pas le café à la Turque à même la cafetière antiadhésive.
- Ne remplissez jamais le réservoir d'eau avec de l'eau chaude.
- Ne touchez pas la cafetière et la surface du réchaud. Servez-vous de la poignée pour tenir le compartiment d'ébullition.
- Maintenir le cordon d'alimentation éloigné de la cuisinière et des surfaces chauffantes.
- Si le cordon d'alimentation venait à être endommagé, contactez votre centre de maintenance agréé pour le faire changer.
- Lorsque le témoin d'avertissement de l'eau s'allume, veuillez remplir le réservoir d'eau. (Max : 1 l) Dans le cas contraire, la machine ne fonctionnera pas.
- Après avoir utilisé la machine, éteignez-la à l'aide du bouton marche/arrêt. Veuillez à ne pas laisser la machine allumée.
- N'utilisez pas la machine en extérieur.
- Votre machine est conçue pour un usage domestique et non pour un usage commercial.
- Assurez-vous que la machine est débranchée lorsqu'elle n'est pas utilisée, en particulier lors de son nettoyage.
- De par la technique de fabrication utilisée, il se peut que la machine produise de la vapeur et une certaine odeur lors de sa première utilisation. C'est un phénomène normal qui disparaîtra après les premières utilisations.
- Ne lavez pas la cafetière ni le réservoir d'eau dans le lave-vaisselle.
- Les instructions doivent indiquer la nature de ce qui suit :
Cet appareil n'est pas destiné à une utilisation par des personnes (y compris les enfants) dont les capacités physiques, sensorielles ou mentales sont réduites, ou qui ne disposent pas des connaissances ou de l'expérience requises pour le manipuler, à moins qu'elles n'aient été formées et encadrées pour l'utilisation de cet appareil par une personne responsable de leur sécurité.
Il est important de veiller à ce que les enfants ne jouent pas avec l'appareil.
- Votre appareil passera automatiquement en mode Veille après un bip sonore, si vous n'effectuez aucune tâche pendant 3 minutes. L'appareil sera alimenté en courant et émettra un bip sonore lorsque vous positionnez le réservoir de cuisson dans son logement ou lorsque vous l'en libérez!

Conformité avec la directive DEEE et mise au rebut des déchets :



Ce produit est conforme à la directive DEEE (2012/19/UE) de l'Union européenne). Ce produit porte un symbole de classification pour la mise au rebut des équipements électriques et électroniques (DEEE). Le présent produit a été fabriqué avec des pièces et du matériel de qualité supérieure susceptibles d'être réutilisés et adaptés au recyclage. Par conséquent, nous vous conseillons de ne pas le mettre au rebut avec les ordures ménagères et d'autres déchets à la fin de sa durée de vie. Au contraire, rendez-vous dans un point de collecte pour le recyclage de tout matériel électrique et électronique. Veuillez vous rapprocher des autorités de votre localité pour plus d'informations concernant le point de collecte le plus proche.

Conformité avec la directive LdSD :

L'appareil que vous avez acheté est conforme à la directive LdSD (2011/65/UE) de l'Union européenne. Il ne comporte pas les matériels dangereux et interdits mentionnés dans la directive.

Informations relatives à l'emballage

Les matériaux d'emballage de cet appareil sont fabriqués à partir de matériaux recyclables, conformément à nos réglementations nationales en matière d'environnement. Ne mélangez pas les matériaux d'emballage avec les déchets domestiques ou d'autres déchets. Amenez-les plutôt aux points de collecte des matériaux d'emballage, désignés par les autorités locales.

2 Les aspects techniques de la machine

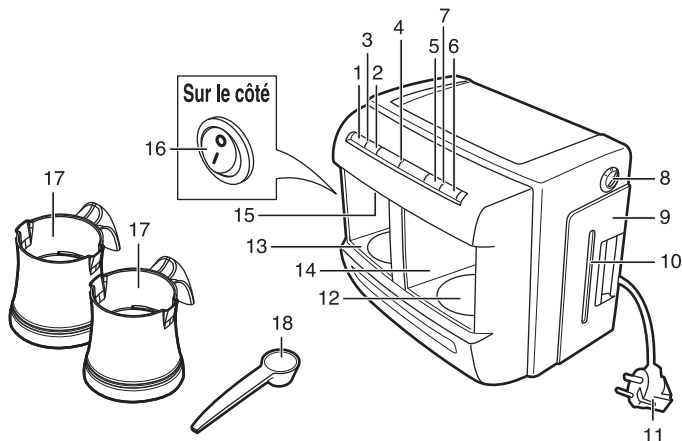

1. Côté A – bouton de café pour une seule tasse
2. Côté A – bouton de café pour deux tasses
3. Côté A – indicateur d'état
4. Indicateur d'état de la machine (témoin indicateur de l'eau)
5. Côté B – bouton de café pour une seule tasse
6. Côté B – bouton de café pour deux tasses
7. Côté B - indicateur d'état
8. Bouton de réglage de la quantité d'eau
9. Réservoir d'eau
10. Jauge du réservoir d'eau
11. Cordon d'alimentation
12. Surface du réchaud
13. Station de cuisson A
14. Station de cuisson B
15. Capteur d'ébullition (en haut)
16. Interrupteur Marche-Arrêt (sur le côté)
17. Cafetière antiadhésive
18. Cuillère-doseur

Courant	: Réchaud simple 3 A max Réchaud double 6 A max
Voltage	: 220-240 V ~ 50/60 Hz
Puissance de fonctionnement	: 1200 W pour 220 V~) 1470 W pour 240 V~) (Elaboration du café)
Volume du réservoir d'eau	: 1 l
Longueur du cordon d'alimentation	: 130 cm
Poids net	: 4,1 kg

Les valeurs présentées par les indicateurs de la machine ou sur d'autres documents fournis avec la machine, ont été obtenues dans des conditions de laboratoire conformément aux normes en vigueur. Ces valeurs peuvent changer en fonction de l'utilisation de la machine et des conditions environnementales sous lesquelles la machine est employée.

3 Recommandations pour préparer un café à la Turquie

Ce produit est une machine pratique conçue pour élaborer un café à la Turquie. À l'aide du dosage correspondant fourni dans le Tableau ci-dessous, vous pouvez réaliser un Café à la Turquie en l'adaptant à tous les goûts.

Les dosages présentés ci-dessous sont fournis à titre indicatifs seulement. Vous pouvez les modifier selon vos propres préférences.

Dosages d'ingrédients recommandés pour la préparation d'un café à la Turquie				
	Noir	Avec peu de sucre	Moyen	Avec Sucre
Café	1 dose	1 dose	1 dose	1 dose
Sucre	–	1/2 morceau 1/2 cuillère à thé de sucre	1 morceaux de sucre / 1 cuillères à thé de sucre	2 morceaux de sucre / 2 cuillères à thé de sucre

- Les dosages indiqués sont fournis pour des tasses de taille moyenne et pour une seule personne.
- Comme doseur de café, vous pouvez utiliser la cuillère-doseur située à l'intérieur de la Cafetière Turquie.
- Utilisez du café fraîchement moulu pour préparer un délicieux et crémeux café à la Turquie.

4 Utilisation de la machine

Remplissez le réservoir d'eau.

1. Vous pouvez remplir le réservoir d'eau en ouvrant le couvercle du niveau1 (Figure 1).
2. Vous pouvez vérifier le niveau d'eau du réservoir à l'aide de la jauge de niveau (Figure 2).
3. Lorsque l'eau du réservoir est épuisée, le témoin indicateur d'eau situé sur le panneau avant s'allumera en rose. Dans ce cas, vous ne pourrez pas faire d'autre café sans ajouter au préalable de l'eau dans le réservoir (Figure 3).

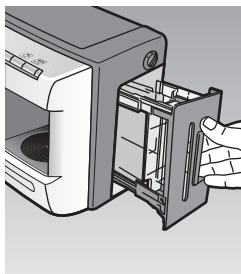

Figure-1

Jauge du réservoir d'eau

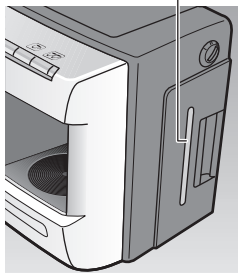

Figure-2

Témoin indicateur d'eau

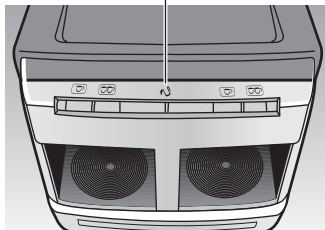

Figure-3

Évaluez la quantité d'eau à ajouter en fonction de la capacité de la tasse



Figure-1



Figure-2

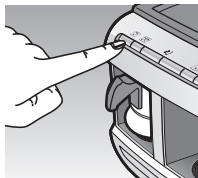

Figure-3

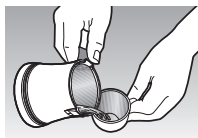

Figure-4

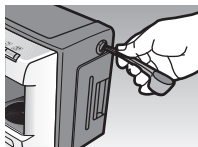

Figure-5

1. Branchez le cordon d'alimentation de la machine à une prise murale.
2. Appuyez sur le bouton On-Off (marche-arrêt) (Figure 1).
3. Placez le pot de café sur la plaque chauffante sans rien y ajouter (Figure 2).
4. Appuyez sur le bouton de café pour une seule tasse (Figure 3).
5. Lorsque le bruit de fonctionnement de la pompe s'est arrêté après 4-5 secondes, terminez l'opération en maintenant le bouton de café pour tasse simple (pendant 1 seconde).
A la fin du processus, la machine émettra un signal d'erreur et le témoin indicateur d'état clignotera et passera au bleu. De cette manière, vous pouvez voir la quantité d'eau utilisée pour la cafetière antiadhésive. Versez l'eau de la cafetière dans la tasse que vous utilisez pour prendre le café (Figure 4).
Si la quantité d'eau est trop réduite, réglez le bouton d'eau de la tasse sur le niveau supérieur, si la quantité d'eau est trop élevée, abaissez le niveau. Si la quantité d'eau est correcte, n'apportez aucune modification (Figure 5).
6. Réglez le niveau d'eau la première fois que vous utilisez la machine, et répétez l'opération à chaque fois que vous utilisez une nouvelle taille de tasse.

Ebullition

1. Branchez la machine à une prise murale.
2. Appuyez sur l'interrupteur Marche-Arrêt Lorsque la machine sera réglée comme indiquée à la Figure 1, le témoin indicateur d'état situé sur le panneau avant s'allumera en bleu.



Figure-1

3. Si le témoin d'avertissement de réservoir vide clignote en rose, ajoutez de l'eau (cf. p. 5 remplissage du réservoir d'eau)

4. Versez du café et du sucre dans la cafetière antiadhésive pour une ou deux tasses selon les quantités indiquées dans le Tableau 3 (Figure 2).



Figure-2

Remarque : Veillez à maintenir l'intérieur de la cafetière antiadhésive propre et sèche pour conserver les arômes au mieux.

5. Placez la cafetière antiadhésive dans la machine (Figure 3). Si vous ne placez pas la cafetière antiadhésive correctement, la machine ne fonctionnera pas.



L'indicateur d'état s'allume en bleu

Figure-3

6. Appuyez sur le bouton d'une ou deux tasses sur le panneau avant, en fonction de la quantité de café que vous souhaitez obtenir.

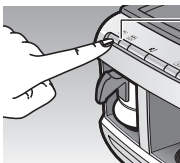

L'indicateur d'état du côté A s'allume en bleu

Figure-4

7. A la fin du processus, la machine émettra un signal de lancement et le témoin indicateur d'état s'allumera au bleu.

8. Le temps de préparation pour une tasse varie entre 1 min 30 à 2 minutes. Le temps de préparation pour 2 tasses varie entre 2 min 30 à 3 min 30. Lorsque vous utilisez la machine plusieurs fois de suite, le temps d'ébullition sera réduit puisque le réchaud sera déjà à température.

9. Votre machine émet une alarme sonore et le témoin lumineux clignote en bleu jusqu'à la fin du processus de cuisson. Retirez le café sans plus attendre pour qu'il conserve tout son arôme (figure 5)

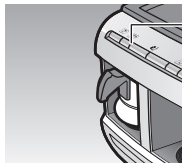

L'indicateur d'état clignote en bleu

Figure-5

10. Après l'ébullition, versez le café dans une tasse de service, le café est prêt à être dégusté !

Remarque : Afin de ne pas laisser la mousse et le marc de café trop longtemps dans la cafetière antiadhésive, versez-le rapidement dans la tasse.

11. En faisant fonctionner la machine avec les deux cafetières antiadhésives, vous pouvez préparer un café à la Turque pour un maximum de 4 personnes.

Si, pour quelque raison que ce soit, vous devez arrêter le processus d'ébullition, vous n'avez qu'à appuyer sur le bouton de tasse simple ou celui de double tasse du côté où le processus est en cours (3 secondes).

Remarque : Ne tentez pas de refaire cuire le café avant d'avoir vidé le compartiment ! Celui-ci pourrait déborder à cause de la nouvelle arrivée d'eau et votre café s'en trouverait dilué.

5 Maintenance et Nettoyage

1. Avant de débiter le nettoyage, débranchez la machine.

2. Nettoyez les cafetières immédiatement après l'utilisation de manière à ce que le goût ne soit pas altéré la prochaine fois que vous préparerez un café.

3. Ne lavez aucune pièce de la machine mis à part la cafetière antiadhésive et le réservoir d'eau. Vous pouvez essuyer la machine avec un chiffon humide.

4. Essuyez le capteur d'ébullition avec un chiffon humide toutes les 15-20 utilisations (Figure 1).

5. Ne lavez pas les réservoirs d'eau dans le lave-vaisselle.

6. Ne retirez le réservoir d'eau complètement que pour le nettoyage. Lorsque vous démontez complètement le réservoir d'eau pour le nettoyer, de petites quantités d'eau peuvent se déverser sur la base de la machine. Ceci est tout à fait normal. Lors du remplissage d'eau, il suffit d'ouvrir le couvercle du réservoir d'eau pour le remplir au niveau 1 (Figure 2).

7. Afin de nettoyer les taches blanches (résidus) pouvant se former à l'intérieur de la cafetière antiadhésive après un certain temps d'utilisation, sans endommager le revêtement antiadhésif de la cafetière, versez un mélange composé à moitié d'eau et à moitié de vinaigre dans la tasse et appuyez sur le bouton de café simple.

Après cela, vous pouvez rincer la cafetière et la réutiliser.

8. Après avoir démonté et remonté le réservoir d'eau, si votre tasse n'est pas remplie complètement en mode 1 ou 2 tasses, mettez la cafetière à la place. Tout en appuyant sur le bouton une tasse, appuyez simultanément sur le bouton tasse double. La cafetière antiadhésive se remplira d'eau pendant 10 secondes. Grâce à cette opération, vous permettez à la pompe de la machine de fonctionner à nouveau normalement (Figure 3). Après avoir jeté cette eau, vous pouvez préparer un nouveau café.

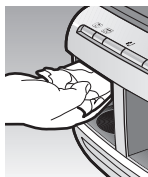

Figure-1

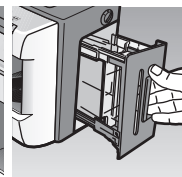

Figure-2



Figure-3

Remarques importantes

1. N'utilisez pas d'éponges abrasives ou métalliques pour nettoyer la surface de chauffage et les surfaces inférieures des cafetières. Veillez à ne pas rayer ces surfaces (Figure 1-2).

2. Veillez à ne pas tacher ces surfaces (Figure 2). Si du café se déverse sur les surfaces de chauffage, essuyez-le avant qu'il ne sèche.

3. Le calcaire contenu dans l'eau du robinet peut endommager la machine, aussi est-il préférable d'utiliser de l'eau minérale en bouteille. N'utilisez pas d'eau traitée.

4. Si vous tentez de faire fonctionner la Cafetière Turque à moins de 4°C, elle ne fonctionnera pas car l'eau contenue dans le réservoir sera gelée.

Lorsque vous déplacez la machine, assurez-vous qu'il n'y a plus d'eau à l'intérieur. Retirez le réservoir d'eau et videz-le. Remplacez le réservoir d'eau dans la machine et patientez quelques secondes en le maintenant à 45° tel qu'illustré dans le schéma. Retirez le réservoir d'eau et videz l'eau restante. Après cette opération, vous pouvez déplacer la machine en toute sécurité. Ne déplacez pas la machine lorsque les cafetières y sont installées. Si la cafetière antiadhésive venait à tomber, elle pourrait être endommagée.



Figure-1

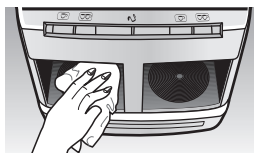

Figure-2

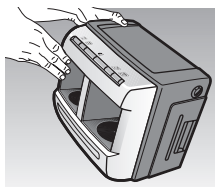
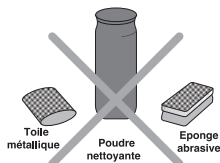

Figure-3



N'utilisez aucun des matériels présentés ci-dessus pour nettoyer la machine.

6 Aspects techniques avancés

SpinJet



water jet mbdng
system

Le système de brassage automatique permet d'obtenir un café avec de la mousse et l'épaisseur correcte

CookSense



brewing detecting
system

Cette technologie permet de préparer le café à l'épaisseur idéale.

AntiSpill



boil over preventing
system

Le système de sécurité supplémentaire supprime l'obligation de rester à proximité pendant la préparation du café.

Vă rugăm să citiți mai întâi acest manual!

Simate client,

Sperăm să obțineți cele mai bune rezultate de la acest produs, care a fost fabricat în unități moderne și supus unei proceduri stricte de control al calității.

Din acest motiv, vă recomandăm să citiți cu atenție acest manual înainte de utilizarea produsului și să îl păstrați pentru a-l consulta în viitor.

Acest manual de utilizare...

... vă va ajuta să folosiți aparatul rapid și în siguranță .

- Vă rugăm să citiți manualul de utilizare înainte de a monta și porni aparatul.
- Respectați instrucțiunile referitoare la siguranță .
- Păstrați acest manual de utilizare la îndemână . Este posibil să aveți nevoie de el în viitor.
- Vă rugăm să citiți toate documentele suplimentare furnizate împreună cu aparatul. Vă rugăm să rețineți că acest manual de utilizare poate fi valabil și pentru alte modele. Diferențele dintre modele vor fi identificate în manual.



Acest produs a fost fabricat în unități ecologice și moderne.



CUPRINS

1 Avertizări privind siguranța	2
Conformitatea cu Directiva WEEE și depozitarea produsului uzat:....	3
Conformitatea cu directiva RoHS:.....	3
Informații despre ambalaj	3
2 Specificațiile tehnice ale aparatului pentru cafea	4
3 Sugestii de preparare	5
4 Utilizarea aparatului pentru cafea	6-9
Umplerea rezervorului de apă	6
Reglarea cantității de apă	7
Fierberea	8
5 Întreținere și curățare	10-11
Note importante	11
6 Avantaje tehnologice	12

1 Avertizări privind siguranța

- Conectați aparatul numai la o PRIZĂ CU ÎMPĂMÂNTARE.
- Nu amplasați și nu folosiți aparatul lângă surse de căldură (de ex. cuptor, grătar, calorifer, radiator etc.).
- Mențineți aparatul departe de surse de aburi și evitați folosirea sa în medii cu aburi.
- Nu puneți în rezervorul de apă niciun lichid (de exemplu lapte) altul decât apă .
- Nu puneți în cana cu suprafață non-aderentă nimic altceva decât cafea și zahăr; apa ajunge automat în recipientele de fierbere.
- Aparatul pentru cafea turcească este proiectat să funcționeze între 4-37°C și la umiditate relativă de 80%.
- Nu amplasați cana cu suprafață non-aderentă pe alte surse de încălzire (sobe, plite etc.) decât aparatul pentru cafea turcească .
- Nu beți cafeaua turcească direct din cana cu suprafață non-aderentă .
- Nu puneți niciodată apă fierbinte în rezervorul pentru apă .
- Nu atingeți cana cu suprafață non-aderentă sau suprafața plitei. Utilizați întotdeauna mânerul pentru a ține cana cu suprafață non-aderentă .
- Mențineți cablul de alimentare departe de plită și de suprafețele fierbinți.
- În cazul în care cablul de alimentare se deteriorează , adresați-vă unei unități de service autorizat pentru înlocuirea acestuia.
- În momentul în care semnalul de alertă pentru apă se aprinde, alimentați rezervorul cu apă . (Max: 1 lt) În caz contrar, aparatul nu va funcționa.
- După utilizare, închideți aparatul folosind comutatorul pornit/oprit. Nu lăsați aparatul pornit.
- Nu utilizați aparatul în exterior.
- Produsul este proiectat pentru a fi utilizat în mediul casnic și nu este destinat utilizării comerciale.
- Asigurați-vă că aparatul este scos din priză când nu este utilizat și în timpul procesului de curățare.
- Datorită procesului de producție, aparatul poate să emită abur și miros la prima utilizare. Acest lucru este normal și va dispărea după câteva utilizări.
- Nu spălați cana cu suprafață non-aderentă și rezervorul pentru apă în mașina automată de spălat vase.
- Acest aparat nu este indicat utilizării de către persoane (inclusiv copii) cu capacități fizice, senzoriale sau mentale reduse, fără experiență sau cunoștințe, cu excepția cazului în care sunt supravegheate sau instruite cu privire la utilizarea produsului de către persoana responsabilă pentru siguranța lor. Copiii trebuie supravegheați în permanență pentru a vă asigura că nu se joacă cu aparatul..
- Dacă nu efectuați nicio acțiune timp de 3 minute, mașina va emite un bip și va comuta automat la modul inactiv. Când scoateți sau amplasați la loc recipientul de preparare, va fi emis un semnal sonor și aparatul se va activa.

Conformitatea cu Directiva WEEE și depozitarea produsului uzat



Acest produs este conform cu Directiva UE WEEE (2012/19/UE). Acest produs poartă sigla de clasificare a deșeurilor de echipamente electrice și electronice (WEEE). Acest produs a fost fabricat folosind piese și materiale de înaltă calitate, care pot fi refolosite și reciclate. Nu aruncați produsul uzat împreună cu gunoiul menajer sau cu alte deșeuri la finalul perioadei de utilizare. Transportați-l la centrul de colectare pentru reciclarea echipamentelor electrice și electronice. Contactați autoritățile locale pentru a afla detalii despre centrele de colectare.

Conformitatea cu directiva RoHS:

Produsul pe care l-ați cumpărat este conform cu Directiva UE RoHS (2011/65/UE). Nu conține materialele dăunătoare și interzise specificate în Directivă.

Informații despre ambalaj

Ambalajele produsului sunt fabricate din materiale reciclabile, în conformitate cu normativele de mediu. Nu aruncați ambalajele împreună cu gunoiul menajer sau cu alte deșeuri. Transportați-le la punctele de colectare a ambalajelor indicate de

2 Specificațiile tehnice ale aparatului pentru cafea

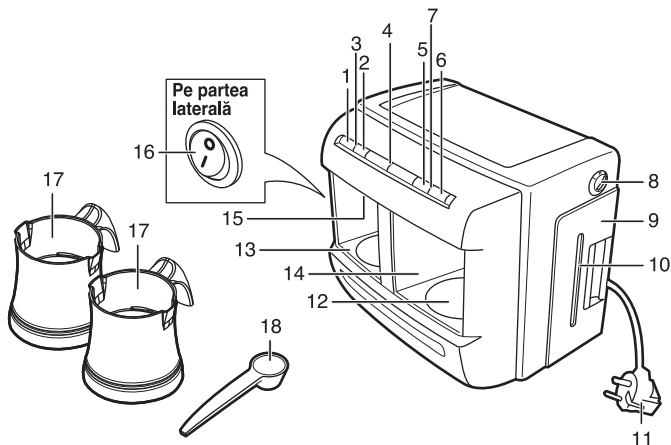

1. Partea A - buton pentru o ceașcă de cafea
2. Partea A - buton pentru două cești de cafea
3. Partea A - indicator de stare
4. Lumină stare aparat (lumină nivel apă)
5. Partea B - buton pentru o ceașcă de cafea
6. Partea B - buton pentru două cești de cafea
7. Partea B - indicator de stare
8. Buton de reglare a cantității de apă pentru o ceașcă
9. Rezervor apă
10. Indicator de nivel al apei din rezervor
11. Cablu de alimentare
12. Suprafata de încălzire
13. Zonă de preparare A
14. Zonă de preparare B
15. Senzor de fierbere (sus)
16. Comutator pornit-oprit (în partea laterală)
17. Cană cu suprafață non-aderentă
18. Lingură de măsurare

Current	: o suprafață de încălzire Max 3A Două suprafețe de încălzire Max 6A
Tensiune	: 220-240 V ~ 50/60 Hz
Putere funcționare	1200 W (pentru 220 V ~) 1470 W (pentru 240 V ~)

(Preparare) Volum rezervor de apă	: 1 lt
Lungime cablu alimentare	: 130 cm

Greutate netă : 4,1 kg

Valorile specificate pe etichetele de pe produs sau pe alte materiale tipărite furnizate împreună cu aparatul sunt obținute în laborator, conform standardelor în vigoare. Aceste valori pot să varieze în funcție de modul de utilizare a aparatului și de condițiile de mediu în care este folosit.

3 Sugestii de preparare

Acest produs este un aparat practic pentru prepararea cafelei turcești. Utilizând dozajul indicat în tabelul de mai jos, puteți prepara cafea

turcească cu spumă pentru toate gusturile. Măsurile indicate mai jos sunt doar orientative. Le puteți ajusta în funcție de gust.

Dozajul recomandat al ingredientelor pentru prepararea cafelei turcești				
	Neagră	Cu puțin zahăr	Medie	Cu zahăr
Cafea	1 măsură	1 măsură	1 măsură	1 măsură
Zahăr	-	1/2 cub de zahăr / 1/2 linguriță de zahăr	1 cub de zahăr / 1 linguriță de zahăr	2 cuburi de zahăr / 2 lingurițe de zahăr

- Dozajul este recomandat pentru cești de marime medie și pentru o singură persoană .
- Pentru măsurarea cantității de cafea, puteți să utilizați lingura

furnizată împreună aparatul pentru cafea turcească .

- Folosiți cafea proaspătă pentru a obține o cafea turcească gustoasă și cu spumă .

4 Utilizarea aparatului

Umplerea rezervorului cu apă

1. Puteți să umpleți rezervorul de apă deschizând capacul de la nivelul 1 (Figura 1).
2. Puteți să verificați nivelul apei prin indicatorul de nivel al rezervorului de apă (Figura 2).
3. Când apa din rezervor s-a terminat, lumina indicatorului de apă de pe panoul frontal va lumina roz. În acest caz, adăugați apă în rezervorul de apă pentru a putea prepara o altă cafea (Figura 3).



Figura 1

Indicator nivel apa rezervor

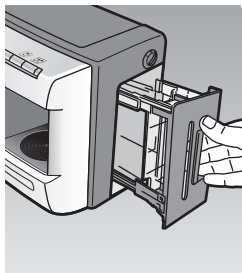

Figura 2

Lumina indicatorului de apă

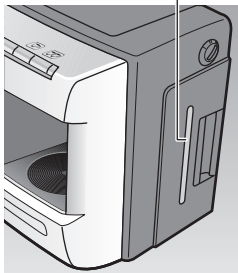

Figura 3

Reglarea cantității de apă conform ceștii



Figura 1

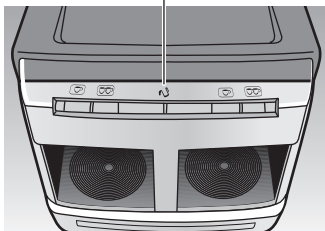

Figura 2



Figura 3



Figura 4

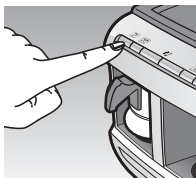

Figura 5

1. Conectați cablul de alimentare al aparatului la priză.
2. Apăsați butonul Pornit-Oprit (Figura 1).
3. Plasați vasul pentru cafea pe suprafața de încălzire fără a adăuga nimic (Figura 2).
4. Apăsați butonul pentru o ceașcă (Figura 3).
5. În momentul în care sunetul de funcționare a pompei se oprește după 4-5 secunde, opriți aparatul prin apăsarea butonului pentru o ceașcă de cafea (timp de 1 secundă). La sfârșitul acestui proces, aparatul va emite un semnal de eroare, iar indicatorul de stare va clipi albastru. Astfel puteți să vedeți câtă apă ajunge în cana cu suprafață non-aderentă. Turnați apa din cana cu suprafață non-aderentă în ceașca pe care o folosiți de obicei (Figura 4). Dacă cantitatea de apă nu este suficientă, reglați necesarul de apă prin comutarea butonului de setare a nivelului apei din cană cu un nivel mai sus; dacă apa este prea multă, reglați-l cu un nivel mai jos. Dacă nivelul este corect, nu efectuați niciun reglaj (Figura 5).
6. Reglați cantitatea de apă la prima folosire a aparatului și repetați procesul când schimbați dimensiunea ceștii.

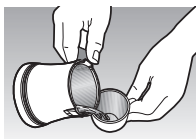
Procesul de fierbere

1. Conectați ștecherul la priză .

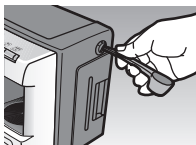
2. Apăsăți butonul Pornit-Oprit. Când se procedează conform cu Figura 1, lumina de stare de pe panoul frontal va lumina albastru.



Figura 1

3. Dacă indicatorul luminos al nivelului de apă clipește roz, adăugați apă (vezi Pag. 5 umplerea recipientului cu apă)

4. Adăugați cafea și zahăr în cana cu suprafață non-aderentă pentru una sau două cești, conform dozajului recomandat în Tabelul 3 (Figura 2).



Figura 2

Notă : Pentru a obține întotdeauna un gust delicios, mențineți curat și uscat interiorul câinii cu suprafață non-aderentă .

5. Amplasați cana cu suprafață non-aderentă în aparat (Figura 3). Dacă nu amplasați corect cana cu suprafață non-aderentă , aparatul nu va funcționa.



Lumina de stare luminează albastru

Figura 3

6. În funcție de cantitatea de cafea dorită , apăsați butonul pentru o ceașcă sau două cești de pe panoul frontal.

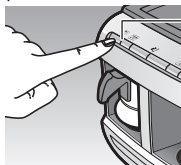

Lumina de stare de pe partea A luminează albastru

Figura 4

7. Aparatul va emite un semnal de pornire și indicatorul de stare de pe partea laterală va lumina albastru.

8. Durata de preparare pentru 1 ceașcă este de 1,5-2 minute. Durata de fierbere pentru 2 cești este de 2,5-3,5 minute. Durata de fierbere va fi mai scurtă la prepararea consecutivă , deoarece plita este deja fierbinte.

9. După finalizarea procesului de fierbere, aparatul va emite un semnal de avertizare sonora, iar lumina de stare din partea laterală va clipi albastru. Scoateți cana cât mai repede pentru a savura o cafea gustoasă ! (Figura 5).

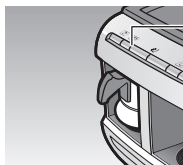

Lumina de stare se va aprinde intermitent albastru

Figura 5

10. După finalizarea procesului de fierbere, turnați cafeaua în ceașcă , aceasta fiind gata pentru a fi servită !
Notă : Turnați imediat cafeaua în ceașcă , pentru ca zațul și spuma să nu rămână în cana cu suprafață non-aderentă .

11. Folosind ambele căni cu suprafața non-aderentă ale aparatului, puteți prepara cafea turcească pentru maxim 4 persoane.

12. Pentru a opri procesul de fierbere din orice motiv, apăsați (3 secunde) butonul pentru o cană sau două căni din partea respectivă .

Notă : Nu încercați să preparați din nou cafea înainte de a goli vasul! Exista posibilitatea de revărsare din cauza suplimentului de apă , iar cafeaua poate fi diluată .

5 Curățare și întreținere

1. Înainte de a începe curățarea, scoateți aparatul din priză .
2. După fiecare utilizare, curățați imediat cana cu suprafață non-aderentă , pentru a nu afecta gustul urmă toarei cafele.
3. Nu spălați componentele aparatului cu excepția cunii cu suprafață non-aderentă și a recipientului pentru apă . Puteți să ștergeți aceste componente cu o cârpă umedă .
4. Ștergeți senzorul de fierbere cu o cârpă umedă după fiecare 15-20 de utilizări (Figura 1).
5. Nu spălați recipientul și rezervorul de apă în mașina automată de spălat vase.
6. Scoateți complet rezervorul de apă numai pentru curățare. Când scoateți complet rezervorul de apă pentru a-l curăța, o cantitate mica de apă se poate scurge spre baza aparatului. Acest lucru este normal. Când alimentați cu apă , este suficient să deschideți rezervorul pentru apă până la nivelul 1 (Figura 2).
7. Pentru a curăța petele albe (reziduurile) care se pot forma cu timpul în cana cu suprafață non-aderentă , fără a deteriora suprafața non-aderentă , turnați un amestec de jumătate de cană de apă și jumătate de cană de oțet în cana cu suprafață non-aderentă , apoi apă sați butonul pentru o cafea.

După finalizare, clătiți și folosiți cana cu suprafață non-aderentă .

8. După demontarea și remontarea rezervorului pentru apă , cana nu se mai umple complet în modulele pentru o cană sau pentru două cani. Amplasați cana cu suprafață non-aderentă în aparat. Apăsati simultan butoanele pentru o cană și pentru două căni. În cana cu suprafață non-aderentă va curge apă timp de 10 secunde. Astfel, pompa aparatului va funcționa corect din nou (Figura 3). Goliți cana cu suprafață non-aderentă de apa. Puteți începe prepararea cafelei.



Figura 1

Figura 2

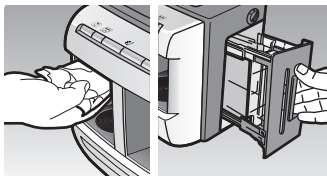

Figura 3

Note importante

1. Nu curățați suprafața plitei și suprafața inferioară a cunii cu suprafață non-aderentă cu bureți abrazivi sau de sârmă . Aveți grijă să nu zgâriați aceste suprafețe (Figura 1-2).

2. Asigurați-vă că nu zgâriați suprafețele de încălzire (Figura 2). În cazul în care cafeaua se varsă pe suprafețele de încălzire, ștergeți înainte de a se usca.

3. Calcarul din apa de la robinet poate să deterioreze produsul, este preferabil să folosiți apă de izvor îmbuteliată . Nu folosiți apă procesată .

4. Dacă încercați să folosiți aparatul pentru cafea turcească la temperaturi sub 4°C, acesta nu va funcționa deoarece apa din rezervor va îngheța.

În momentul schimbării locului aparatului, asigurați-vă că nu există apă în interior. Scoateți recipientul de apă și goliți-l. Puneți

rezervorul de apă înapoi în aparat și ștețineți-l câteva secunde la un unghi de 45°, conform imaginii. Scoateți rezervorul de apă și goliți apa rămasă .



Figura 1



Figura 2



Nu utilizați materialele de mai sus pentru curățarea produsului.

6 Avantaje tehnologice

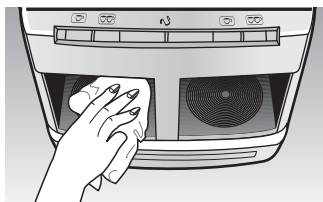
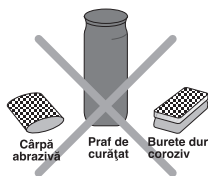
SpinJet



water jet mixing
system

Sistemul automat de amestecare care permite cafelei să aibă spuma și consistența optimă.

CookSense



brewing detecting
system

Tehnologia care permite obținerea consistenței ideale a cafelei.

AntiSpill



boil over preventing
system

Sistem suplimentar de siguranță, care elimină necesitatea de supraveghere a preparării cafelei.

نظام خلط تلقائي يمكن القهوة من الحصول على الرغوة والسماكة
السليمة



نظام خلط الماء
المتدفق

هي التكنولوجيا التي تمكن من إعداد القهوة بالسُمك الأمثل.



نظام اكتشاف
النضج

نظام سلامة إضافة يزيل الحاجة للوقوف بجانب القهوة أثناء إعدادها.



نظام منع تجاوز
درجة الغليان

ملاحظات مهمة

بعد القيام بذلك، يمكنك أن تحرك المنتج بأمان. لا تحرك المنتج أثناء تركيب الكوب ذي السطح غير اللاصق على الجهاز. إذا سقط الكوب ذي السطح غير اللاصق، فقد يتلف.



الشكل 1



الشكل 2

1. لا تستخدم إسفنج كاشط أو قماش شفاف لتنظيف أسطح التسخين والأسطح السفلية للكوب ذي سطح غير لاصق. احذر ألا تخدش هذه الأسطح (الشكل 2-1).

2. احذر ألا تخدش هذه الأسطح (الشكل 2). عند سقوط قطرات القهوة على الأسطح الساخنة، امسحها قبل أن تجف.

3. قد يتلف الكلس الموجود في مياه الصنبور المنتج، ويفضل أن تستخدم مياه جوفية معبأة. لا تستخدم مياه معالجة.

4. إذا حاولت تشغيل جهاز إعداد القهوة التركبية بدرجة حرارة أقل من 4 درجة مئوية، فلن يعمل حيث إن الماء في وعاء الماء سيتجمد.

عند تغيير مكان المنتج، تأكد من عدم وجود ماء بداخله. أخرج وعاء الماء وأفرغه. ضع وعاء الماء مرة أخرى في مكانه وانتظر لمدة ثوان قليلة أثناء الإمساك به بزاوية 45 درجة، كما هو موضح في الصورة. أخرج وعاء الماء وأفرغ الماء المتبقي فيه.



لا تستخدم المواد المذكورة أعلاه في تنظيف المنتج.

بعد أن تتم تلك العملية، يمكن شطف الكوب ذي السطح غير اللاصق وإعادة استخدامه.

8. بعد فك وإعادة تركيب وعاء الماء، إذا كان الفنجان لا يمتلأ تماماً في وضع الفنجان الواحد أو الفنجانيين، ضع الكوب ذي السطح غير اللاصق في مكانه. أثناء الضغط على زر إعداد فنجان قهوة واحد، اضغط على زر إعداد فنجانين قهوة في نفس الوقت أيضاً. سيملأ الكوب ذي السطح غير اللاصق بالماء في خلال 10 دقائق. وعند القيام بذلك، فإنك تمكن المضخة الموجودة في الجهاز من العمل بشكل سليم مرة أخرى (الشكل 3) بعد سكب ذلك الماء، يمكنك بدء إعداد القهوة.



الشكل - 1

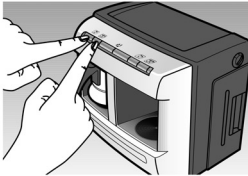

الشكل - 2

الشكل - 3

1. قبل البدء في تنظيف الجهاز، افصله عن التيار الكهربائي.

2. نظف الكوب ذي السطح غير اللاصق على الفور بعد كل مرة استخدام وذلك حتى لا يفسد المذاق عندما تقوم بإعداد القهوة في المرة القادمة.

3. لا تغسل أي جزء من الجهاز باستثناء الكوب ذي السطح غير اللاصق ووعاء الماء. يمكنك مسحه بقطعة قماش رطبة.

4. امسح وحدة استئعار الغليان بقطعة قماش رطبة بعد كل 15 - 20 مرة من الاستخدام (الشكل 1).

5. لا تغسل الكوب خزان الماء ووعاء الماء في غسالة الأطباق الأوتوماتيكية.

6. أخرج خزان المياه وأفرغه تماماً للتنظيف. عند فصل وعاء الماء تماماً لأغراض التنظيف، يمكنك إضافة كمية قليلة من الماء على قاعدة الجهاز. وهذا أمر عادي. وعند ملئه بالماء، يكفي فتح غطاء وعاء الماء للمستوى 1 (الشكل 2)

7. لكي يتم تنظيف البقع البيضاء (الرواسب) التي قد تتكون داخل الكوب ذي السطح غير اللاصق مع مرور الوقت بسبب الاستخدام بدون إتلاف السطح المغطى بالطبقة غير اللاصقة للتجفيف، اسكب مزيج من نصف كوب ماء ونصف كوب خل داخل الكوب ذي السطح غير اللاصق واضغط على زر إعداد فنجان قهوة واحد.

11. وعن طريق استخدام الكوبين ذي السطح غير اللاصق للجهاز، يمكنك إعداد قهوة تركية لعدد 4 أشخاص بحد أقصى.

إذا أردت إيقاف عملية الغليان لأي سبب كان، اضغط فقط على زر إعداد فنجان قهوة واحد أو زر إعداد فنجانين قهوة الموجودين على ذلك الجانب (لمدة 3 ثوان)

ملحوظة: لا تحاول إعادة الإعداد قبل إفراغ التجويف! فقد يحدث تدفق بسبب مقدار الماء الجديد ويمكن أن تُخفف القهوة.

9. سيصدر الجهاز صوت تنبيه وسيومض مصباح الوضع باللون الأزرق عند إكمال عملية إعداد القهوة. أخرجه قبل الانتظار لفترة طويلة للحصول على قهوة ذات مذاق طيب. (الشكل-5)

يومض مؤشر الحالة باللون الأزرق



الشكل 5

10. بعد أن يتم الغليان اسكب القهوة في الفنجان وتكون جاهزة للتقديم!
ملحوظة: لتجنب وجود رغوة ورواسب البن في الكوب ذي السطح غير اللاصق، قم بصب القهوة المُعدة في الفنجان بسرعة.

يضىء مؤشر
الحالة باللون
الأزرق



الشكل 3

6. اضغط على زر إعداد فنجان واحد أو
زر إعداد فنجانين وفقا لكمية البن الذي تريد
إعداده.

يضىء مؤشر
الحالة في الجانب أ
باللون الأزرق



الشكل 4

7. سيصدر الجهاز إشارة بدء وسيضيء
مؤشر الحالة الجانبي باللون الأزرق.
8. وقت الإعداد لفنجان واحد هو 1.5
ونصف إلى 2 دقيقة. وقت الإعداد لفنجانين
هو 2.5 ونصف إلى 3.5 دقيقة. عند
استخدام الجهاز باستمرار، سيقل زمن
الغليان حيث إن سخان سيكون ساخنا.

الغليان

1. أدخل القابس في مأخذ التيار.

2. اضغط على مفتاح التشغيل - إيقاف
التشغيل. عند ضبط الحالة كما هو موضح
في الشكل 1، يضيء مصباح الحالة
الموجود باللوحة الأمامية باللون الأزرق



الشكل 1

3. إذا كان مصباح التحذير الخاص
بالوعاء يومض باللون القرنفلي، فأضف
الماء (ارجع إلى الصفحة 5 لملء وعاء
الماء)

4. ضع البن والسكر

في الكوب ذي السطح
غير اللاصق بمقدار
فنجان أو فنجانين وفقا
للمقادير الموصى بها
في الجدول 3 (الشكل
2)



الشكل 2

ملحوظة: احرص على أن يظل داخل
الكوب ذي السطح غير اللاصق نظيفا
وجافا للحصول على مذاق لذيذ.

5. ضع الكوب ذي السطح غير اللاصق
في الآلة (الشكل 3). إذا لم تضع الكوب
ذي السطح غير اللاصق في الآلة بشكل
صحيح، فلن تعمل الآلة.

اضبط كمية الماء بحيث تتناسب مع الفنجان.

1. صل سلك الجهاز في منفذ التيار الكهربائي.
2. اضغط على زر التشغيل - إيقاف التشغيل (الشكل 1).
3. ضع إبريق القهوة على لوح الغليان بدون إضافة أي شيء (الشكل 2).
4. اضغط على زر إعداد فنجان واحد من القهوة (الشكل 3).
5. عندما ينتهي صوت تشغيل المضخة بعد مرور 4 إلى 5 ثوان، فقم بإنهاء التشغيل بالضغط باستمرار على زر إعداد فنجان واحد من القهوة (لمدة 1 ثانية). في نهاية هذه العملية، سيصدر الجهاز إشارة خطأ، وسيومض مصباح مؤشر الحالة ويتحول لونه إلى اللون الأزرق. وبهذه الطريقة، يمكنك رؤية كمية الماء المستهلكة في الكوب ذي السطح غير اللاصق اسكب الماء الموجود في الكوب ذي السطح غير اللاصق في الفنجان الذي تستخدمه بشكل منتظم (الشكل 4) إذا كانت كمية الماء قليلة، فاضبط زر ماء الفنجان على مستوى واحد أعلى، إذا كانت كمية الماء كبيرة، فاضبط زر ماء الفنجان على مستوى واحد أقل. إذا كانت الكمية مناسبة، فلا تقوم بأي ضبط (الشكل 5).
6. قم بضبط الماء عند بدء استخدام الجهاز لأول مرة وكرر هذه العملية في كل مرة تغير حجم الفنجان فيها.



الشكل 1



الشكل 2

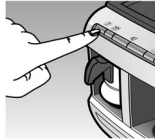

الشكل 3



الشكل 4

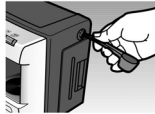

الشكل 5

ملء وعاء الماء

1. يمكنك ملء وعاء الماء من خلال فتح الغطاء في المستوى 1 (الشكل 1)
2. يمكنك ملء وعاء الماء من نافذة وعاء الماء (الشكل 2)
3. عند نفاذ الماء من الوعاء، سيضيء مؤشر مستوى الماء الموجود باللوحة الأمامية باللون البرتقالي. في هذه الحالة لا يمكنك إعداد القهوة بدون إضافة الماء في خزان الماء (الشكل 3)

نافذة مستوى وعاء الماء

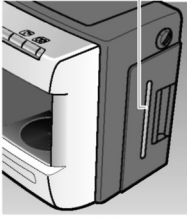

الشكل 2

مصباح مؤشر الماء

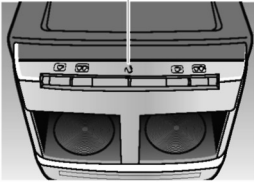

الشكل 3

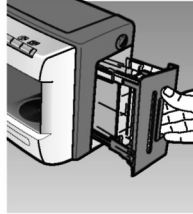

الشكل 1

إن المقادير الواردة أدناه هي لأغراض توجيهية فقط. يمكنك ضبط هذه المقادير وفقاً للذوق الشخصي.

هذا المنتج جهاز عملي تم تصميمه لإعداد القهوة التركية. وباستخدام المقادير المناسبة الموجود في الجدول أدناه، يمكنك إعداد قهوة ذات رغوة مناسبة لكل الأنواع.

المقادير الموصى بها لإعداد القهوة التركية				
سكر زيادة	وسط	سكر خفيف	سادة	
ملعقة معيارية واحدة	ملعقة معيارية واحدة	ملعقة معيارية واحدة	ملعقة معيارية واحدة	البن
2 مكعب سكر / ملء 2 ملعقة شاي من السكر	1 مكعب سكر / 1 ملء ملعقة شاي من السكر	$1/2$ مكعب سكر / $1/2$ ملء ملعقة شاي من السكر	-	السكر

• استخدم بن طازج لإعداد قهوة تركية لذيذة وذات رغوة.

• تم وضع يتم هذه المقادير للفنانين ذات الحجم المتوسط ولشخص واحد.
• يمكنك استخدام ملعقة المرفقة بداخل جهاز إعداد القهوة التركية كملعقة معيارية لإعداد القهوة.

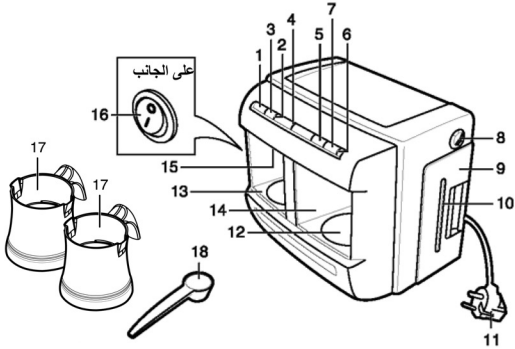

التيار الكهربى الحد الأقصى للسخان الفردي

3 أمبير

الحد الأقصى للسخان المزدوج

6 أمبير

220 - 240 فولط، 50 / 60

هرتز

1200 واط (220 فولط ~)

1470 واط (240 فولط ~)

الفولطية

طاقة التشغيل

(الإعداد)

حجم وعاء

الماء

1 لتر

طول سلك التيار

الكهربى

130 سم

الوزن الصافى : 4.1 كجم

القيم الواردة على مؤشرات المنتج أو في أي مستندات مطبوعة أخرى مرفقة مع الجهاز، قد تم الحصول عليها في المعامل وفقاً للمعايير ذات الصلة. وقد تتغير هذه القيم وفقاً لاستخدام الجهاز وظروف البيئة التي يتم استخدام المنتج فيها.

1. الجانب أ - زر إعداد فنجان واحد من القهوة

2. الجانب أ - زر إعداد فنجانين من القهوة

3. الجانب أ - مصباح الحالة

4. مصباح حالة الجهاز (مصباح مؤشر مستوى الماء)

5. الجانب ب - زر إعداد فنجان واحد من القهوة

6. الجانب ب - زر إعداد فنجانين من القهوة

7. الجانب ب - مصباح الحالة

8. زر ضبط كمية الماء حسب عدد الفنجانين

9. وعاء الماء

10. نافذة مستوى وعاء الماء

11. سلك التيار الكهربى

12. سطح التسخين

13. وحدة الإعداد أ

14. وحدة الإعداد ب

15. مستشعر الغليان (عند القمة)

16. مفتاح التشغيل / إيقاف التشغيل (بجانب الجهاز)

17. كوب بسطح غير لاصق

18. ملعقة معايرة

متوافق مع تشريعات WEEE في التخلص من المنتجات التالفة:



يتوافق هذا المنتج مع تشريعات WEEE للاتحاد الأوروبي (EU/2012/19) يحمل هذا المنتج رمز تصنيف محدد للتخلص من الأجهزة الكهربائية والإلكترونية (WEEE). تم تصنيع هذا الجهاز بأجزاء ومواد عالية الجودة يمكن إعادة استخدامها وهي مناسبة لإعادة التدوير. وعلى ذلك، لا تتخلص من الجهاز مع النفايات المنزلية العادية في نهاية فترة خدمته. عليك أخذه إلى مركز التجميع لإعادة تدوير المعدات الكهربائية والإلكترونية. يرجى استشارة السلطات المحلية لمعرفة أقرب مراكز التجميع.

التوافق مع توجيهات RoHS:

يتوافق المنتج الذي قمت بشراؤه مع توجيهات RoHS للاتحاد الأوروبي (EU/2011/65). لا يحتوي على مواد ضارة أو محظورة مشار إليها في التوجيهات.

ب. بيانات الـ تغلـ يف

ب. دية المدلية الخاصة تم تصنيع مواد التغليف الخاصة بهذا المنتج من مواد قابلة لإعادة التصنيع وفقاً للوائح الـ
ب. ن. لا تخلص من مواد الـ تغلـ يف مع النفايات المنزلية أو النفايات الأخرى. بل تخلص منها
في نقاط جمع مواد الـ تغلـ يف المعينة من قبل السلطات المدلية.

- عندما يضيء مصابيح إنذار عدم وجود ماء في الوعاء، يرجى ملء وعاء الماء بالماء. (الحد الأقصى: 1 لتر) وإلا فلن يعمل الجهاز.
- بعد استخدام الجهاز، يرجى إيقاف تشغيله من مفتاح التشغيل/إيقاف التشغيل. يجب مراعاة الحذر وعدم ترك الجهاز في وضع التشغيل.
- لا تستخدم الجهاز في الهواء الطلق.
- تم تصميم هذا المنتج ل يتم استخدام كجهاز منزلي، وليس للاستخدام التجاري.
- يرجى التأكد من أن الجهاز غير متصل بالتيار الكهربائي في حالة عدم استخدامه وخاصة أثناء القيام بتنظيفه.
- وبسبب تكنولوجيا الإنتاج المستخدمة، فقد يصدر عن المنتج بخار ورائحة عند استخدامه لأول مرة. ويعتبر ذلك أمراً طبيعياً للجهاز. وستزول بعد مرات الاستخدام الأولى القليلة.
- لا تغسل الكوب ذي السطح غير اللاصق ووعاء الماء في غسالة الأطباق الأوتوماتيكية.
- تنص هذه التعليمات على ما يلي:
 - هذا الجهاز غير معد للاستخدام بواسطة أشخاص (بما في ذلك الأطفال) ذوي القدرات الجسدية أو الحسية أو الذهنية القليلة، أو الذين يفقدون للخبرة والمعرفة ما لم يتم الإشراف عليهم وإعطائهم تعليمات تتعلق باستخدام الجهاز بواسطة أشخاص مسؤولين عن سلامتهم. يجب أن يتم الإشراف على الأطفال لضمان عدم عبثهم بالجهاز.
 - ستتحول أنك إلى وضع الاستعداد تلقائياً بعد صدور صوت صغير إذا لم يتم إجراء أي عمليات لمدة 3 دقائق.
 - سيتم توصيل الجهاز بالطاقة ويصدر عنه صوت تحذير عندما تضع مستودع الطهي على القاعدة أو تقوم بإخراجه من قاعدته!
- قم دوماً بتوصيل الجهاز بمأخذ تيار موصل أرضياً.
- لا تضع الجهاز وتستخدمه بالقرب من مصادر الحرارة (مثل الموقد والمشواة والمشعاع والسخان... الخ)
- ابق الجهاز بعيداً عن مصادر البخار وحاول ألا تستخدمه في بيئة بها بخار.
- لا تضع أي شيء مثل (اللبن) في وعاء الماء باستثناء الماء.
- لا تضع أي شيء في الكوب ذي السطح غير اللاصق سوى القهوة والسكر وسيملاً الماء أو عية الغليان تلقائياً.
- تم تصميم جهاز إعداد القهوة التركية ليعمل بدرجة حرارة من 4 إلى 37 درجة مئوية ونسبة رطوبة 80%
- لا تستخدم الكوب ذي السطح غير اللاصق في أي سخانات أخرى (كالمواقد وغيرها) بخلاف جهاز إعداد القهوة التركية.
- لا تشرب القهوة التركية مباشرة من الكوب ذي السطح غير اللاصق.
- لا تضع أبدا الماء في وعاء الماء.
- لا تلمس الكوب ذي السطح غير اللاصق و سطح السخان. استخدم دائما المقبض للإمساك بالجزء الذي يتم فيه على الماء.
- حافظ على سلك التيار الكهربائي بعيداً عن الموقد وأي أسطح تسخين أخرى.
- إذا تلف سلك التيار الكهربائي، اتصل بمركز خدمة معتمد لاستبداله.

- 1** تحذيرات السلامة..... 2
- متوافق مع تشريعات WEEE في التخلص من
المنتجات التالية:..... 3
التوافق مع توجيهات RoHS:..... 3
ب. بيانات ال تغذ يف 3
- 2** المواصفات الفنية للجهاز 4
- 3** توصيات حول طريقة إعداد القهوة
التركيبية 5
- 4** استخدام الجهاز 6-9
- 5** الصيانة والتنظيف 10-11
- 6** المواصفات الفنية الفانقة 12

يرجى قراءة هذا الدليل أولاً!

عميلنا العزيز

نتمنى أن هذا المنتج الذي تمت صناعته في مصانع حديثه وخضع لأدق إجراءات رقابة الجودة سيعطيكم أفضل النتائج. وبالتالي ننصحك بقراءة هذا الدليل بالكامل بعناية قبل استخدام هذا المنتج والاحتفاظ به للرجوع إليه في المستقبل.

إن هذا الدليل...

...سيساعدك على استخدام الجهاز بطريقة آمنة.

- يرجى قراءة دليل المستخدم هذا قبل تركيب الجهاز وبدء تشغيله.
- يرجى اتباع التعليمات المتعلقة بالسلامة بشكل خاص.
- يرجى الاحتفاظ بدليل المستخدم هذا في مكان يسهل الوصول إليه. قد تحتاج إليه في المستقبل.
- يرجى قراءة كل المستندات الإضافية المرفقة مع هذا الجهاز. يرجى ملاحظة أن دليل المستخدم هذا قد يكون مناسباً للعديد من الموديلات الأخرى. سيتم تحديد الفروق بين الموديلات في الدليل.



تم إنتاج هذا المنتج في وهي مصانع حديثة غير ضارة بالبيئة.



beko

جهاز إعداد القهوة التركية

BKK 2113 P

