



Mašina za pranje veša

Uputstvo za upotrebu

Makinë larëse

Udhëzim për përdorim



WUE8736XCM

SB/SQ



1 Opšta bezbednosna uputstva

Ovaj deo sadrži sigurnosna uputstva koja će vam pomoći da se zaštitite od opasnosti koje mogu dovesti do telesnih povreda ili materijalnih šteta. Garancija prestaje da važi ako se ne poštuju ova uputstva.

1.1 Lična i bezbednost svojine

- ▶ Nikad ne stavljajte proizvod na pod pokriven tepihom. U suprotnom može doći do pregrevanja električnih delova zbog nedostatka strujanja vazduha ispod mašine. To može da prouzrokuje probleme sa vašim proizvodom.
- ▶ Izvadite strujni utikač kada proizvod nije u upotrebi.
- ▶ Sve radove na instalaciji i popravci uvek prepustite ovlašćenom serviseru. Proizvođač neće biti odgovoran za oštećenja do kojih može da dođe kada takve radove obavljaju neovlašćena lica.
- ▶ Creva za dovod i ispuštanje vode uvek moraju da budu dobro učvršćena i neoštećena. U suprotnom postoji opasnost od curenja vode.
- ▶ Dok još uvek ima vode unutar proizvoda, nikada nemojte da otvarate vrata za ubacivanje ili da vadite filter. U suprotnom će postojati opasnost od poplave i povreda zbog vruće vode.
- ▶ Nikada nemojte na silu da otvarate zaključana vrata za punjenje veša. Vrata će se odmah otvoriti nakon što se završi ciklus pranja. Ako se vrata ne otvore, primenite rešenja koja su priložena za grešku „Loading door cannot be opened” (Vrata za ubacivanje veša se ne mogu otvoriti) u odeljku Rešavanje problema. U slučaju da se vrata za punjenje veša silom otvaraju može doći do oštećivanja vrata i mehanizma zaključavanja.
- ▶ Koristite samo deterdžente, omekšivače i dodatke koji se upotrebljavaju za mašinsko pranje.
- ▶ Pratite uputstva na etiketi odeće i pakovanju deterdženta.



Ovaj proizvod je proizveden koristeći najnoviju tehnologiju u ekološki čistim uslovima.

1.2 Bezbednost dece

- ▶ Ovaj proizvod mogu da koriste osmogodišnja deca, starija deca i ljudi čije telesne, senzorne ili mentalne sposobnosti nisu u potpunosti razvijene, kao i neiskusne i nevešte osobe samo pod nadzorom ili ako su dobili obuku o bezbednom korišćenju proizvoda i opasnostima koje donosi. Deca ne treba da se igraju ovim proizvodom. Čišćenje i održavanje nikad ne smeju obavljati deca, osim pod nečijim nadzorom. Deca mlađa od 3 godine ne treba da se približavaju osim ako nisu pod neprekidnim nadzorom.
- ▶ Ambalažni materijali su opasni za decu. Ambalažne materijale čuvajte na sigurnom mestu, van domašaja dece.
- ▶ Električni proizvodi su opasni za decu. Držite decu dalje od proizvoda dok se koristi. Ne dajte im da se igraju ovim proizvodom. Koristite funkciju zaključavanja zbog dece da biste sprečili da deca manipulišu ovim proizvodom.
- ▶ Nemojte zaboraviti da zatvorite vrata za punjenje veša kada napuštate prostoriju u kojoj se nalazi ovaj proizvod.
- ▶ Držite sve deterdžente i aditive na sigurnom mestu, dalje od domašaja dece i zatvarajte poklopac posude sa deterdžentom ili zapečatite pakovanje deterdženta.

1.3 Električna bezbednost

- ▶ U slučaju da je proizvod u kvaru, ne sme da se uključuje dok ga ne popravi ovlašćeni serviser! Postoji opasnost od strujnog udara!
- ▶ Ovaj proizvod je projektovan tako da nastavi da radi u slučaju ponovnog uspostavljanja napajanja posle nestanka struje. Ako želite da otkazete program, pogledajte deo „Otkazivanje programa“.
- ▶ Priključite proizvod na uzemljenu utičnicu zaštićenu osiguračem od 16 A. Neka Vam instalaciju uzemljenja uradi kvalifikovani električar. Naša firma neće biti odgovorna za bilo kakva oštećenja do kojih može da dođe kad se proizvod koristi bez uzemljenja u skladu sa lokalnim propisima.
- ▶ Nemojte da perete proizvod prskanjem ili prosipanjem vode na njega! Postoji opasnost od strujnog udara!

- ▶ Nikada nemojte da dodirujete kablove za napajanje vlažnim rukama! Nikad nemojte da isključujete iz struje povlačenjem kabla. Uvek pritisnite utikač jednom rukom, a izvlačite utikač tako što ćete ga uhvatiti drugom rukom.
- ▶ Proizvod treba da se isključi iz struje za vreme instalacije, održavanja, čišćenja i popravke.
- ▶ Ukoliko se kabl za napajanje ošteti, mora da ga zameni proizvođač, ovlašćeni serviser ili slično kvalifikovano lice (po mogućstvu električar) ili osoba koju je odredio uvoznik da bi se izbegli mogući rizici.

1.4 Bezbednost u vezi sa vrelim površinama

	<p>Staklo na vratima za punjenje postaje previše vruće tokom pranja na visokim temperaturama. Stoga, naročito nemojte da dozvolite deci da dodiruju staklo vrata za punjenje tokom pranja.</p>
---	--

2 Važna uputstva za zaštitu životne sredine

2.1 Usaglašenost sa WEEE direktivom



Ovaj proizvod je usaglašen sa WEEE direktivom Evropske Unije (2012/19/EU). Ovaj proizvod nosi znak klasifikacije za električni i elektronski otpad (WEEE).

Ovaj proizvod je proizveden korišćenjem visokokvalitetnih delova i materijala koji se mogu ponovo iskoristiti ili su pogodni za reciklažu. Nemojte odlagati proizvod u otpad sa običnim kućnim otpadom i drugim otpadima na kraju veka trajanja. Odložite ga u centar za sakupljanje i reciklažu električnog i elektronskog otpada. Konsultujte se sa svojim lokalnim vlastima da biste saznali o ovim centrima za sakupljanje otpada.

Usklađenost sa direktivom RoHS

Proizvod koji ste kupili usklađen je sa EU RoHS direktivom (2011/65 / EU). Ne sadrži štetne i zabranjene materijale navedene u Direktivi.

Informacije o paketu



Materijali za pakovanje proizvoda proizvedeni su od materijala koji se mogu reciklirati u skladu sa našim nacionalnim propisima o životnoj sredini. Ne bacajte materijale za pakovanje zajedno sa domaćim ili drugim otpadom. Odvedite ih do mesta sakupljanja ambalažnog materijala koje su odredile lokalne vlasti.

3 Namena

- Ovaj proizvod je dizajniran za upotrebu u domaćinstvu. Nije namenjen za komercijalnu upotrebu i ne treba ga koristiti van svoje namene.
- Ovaj proizvod sme da se koristiti samo za pranje i ispiranje veša prema njihovim etiketama.
- Proizvođač ne prihvata odgovornost koja proističe iz nepravilne upotrebe ili prenosa.
- Radni vek vašeg uređaja je 10 godina. Tokom ovog perioda će biti dostupni originalni rezervni delovi koji će omogućiti pravilan rad uređaja.

4 Tehničke specifikacije

Naziv dobavljača ili zaštitni znak	Beko
Naziv modela	WUE8736XCM 7001740002
Visina (cm)	84
Širina (cm)	60
Dubina (cm)	55
Neto težina (±4 kg)	70
Jednostruki dovod vode / Dvostruki dovod vode	• / -
• Dostupno	
Napon napajanja (V/Hz)	230 V / 50Hz
Ukupna struja (A)	10
Ukupna snaga (W)	2200
Šifra glavnog modela	1320



ENERG



BEKO

ИДЕНТИФИКАТОР МОДЕЛА → (*)



Informacijama o modelu koje su sačuvane u bazi podataka proizvođača možete pristupiti ulaskom na sledeći web sajt i pretraživanjem identifikatora vašeg modela (*) koji se nalazi na energetske etiketi: <https://eprel.ec.europa.eu/>



UPOZORENJE: Vrednosti potrošnje važe za slučajeve kada je veza sa bežičnom mrežom isključena.

4.1 Instalacija

- Zatražite pomoć u vezi sa instalacijom proizvoda od najbližeg ovlašćenog servisa.
- Priprema lokacije i priključaka za struju, vodovod i kanalizaciju na mestu instalacije proizvoda su odgovornost kupca.
- Pazite da se creva za dovod i odvod vode, kao i električni kabl, ne saviju, uklješće ili prignječe prilikom postavljanja proizvoda na mesto posle instalacije i procedura čišćenja.
- Postarajte se da instalacija i električno priključivanje proizvoda bude obavljeno od strane ovlašćenog servisa. Proizvođač neće biti odgovoran za oštećenja do kojih može da dođe kada takve radove obavljaju neovlašćena lica.
- Pre instalacije vizuelno proverite da li na njemu postoje oštećenja. Ako postoje, nemojte ga instalirati. Oštećeni proizvodi predstavljaju opasnost za vašu bezbednost.

4.1.1 Odgovarajuće mesto za instalaciju

- Postavite proizvod na čvrst i ravan pod. Nemojte da ga stavljate na deo tepih ili druge slične površine.
- Kada se mašina za veš i sušenje postave jedna iznad druge, njihova ukupna težina - kada su napunjene vešom - dostiže 180 kilograma. Proizvod postavite na čvrst i ravan pod koji ima dovoljnu nosivost!
- Ne stavljajte proizvod na strujni kabl.
- Nemojte da stavljate proizvod u okruženja gde temperatura pada ispod 0 °C.
- Ostavite najmanje 1 cm prostora između mašine i nameštaja.
- Kod poda na više nivoa, nemojte da stavljate proizvod blizu ivice ili na platformu.

4.1.2 Montaža poklopca donje ploče

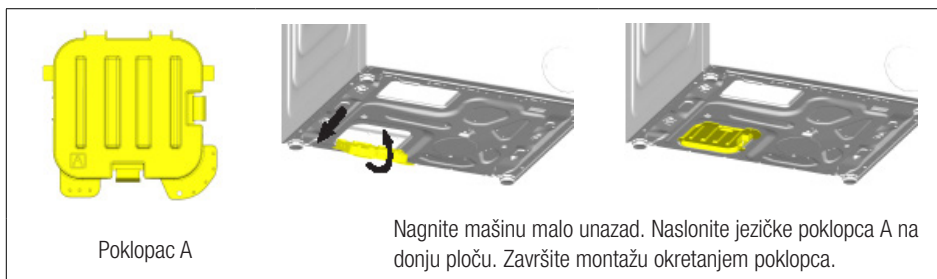

4.1.3 Uklanjanje transportnih brava

- 1 Olabavite sve zavrtnjaje odgovarajućim ključem dok se slobodno ne okreću.
- 2 Sklonite sigurnosne zavrtnjaje za transport tako što ćete ih polako okrenuti.
- 3 Ubacite plastične poklopce iz kese sa korisničkim uputstvom u otvore na zadnjoj strani.

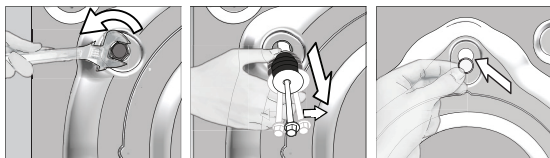

PAŽNJA: Uklonite transportne bezbednosne vijke pre uključivanja mašine za pranje veša! U suprotnom se proizvod može oštetiti.



Držite transportne bezbednosne vijke na sigurnom mestu da biste ih mogli ponovo koristiti kad se mašina bude jednom ponovo prenosila.

Postavite transportne bezbednosne vijke u obrnutom redosledu u odnosu na proceduru rastavljanja.

Nikad ne pomerajte proizvod bez montiranih bezbednosnih vijaka!

4.1.4 Povezivanje dovoda vode



Pritisak dovoda vode potreban da bi mašina radila mora da bude od 1 do 10 bara (0,1 – 1 MPa). Morate da imate 10 – 80 litara vode koja teče iz potpuno otvorene slavine u jednom minutu da bi mašina radila kako treba. Dodajte ventil za smanjivanje pritiska ako je pritisak vode prejak.



PAŽNJA: Modeli sa jednostrukim dovodom vode ne smeju da se spajaju na slavinu sa toplom vodom. U tom slučaju će se oštetiti veš ili će proizvod uključiti zaštitu i neće raditi.

PAŽNJA: Ne koristite stara ili korišćena creva za dovod vode na novom proizvodu. To može da prouzrokuje fleke na vašem vešu.

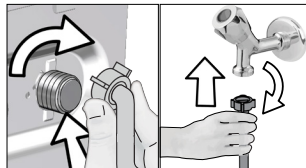

- 1 Zategnite matice creva rukom. Nikad ne koristite alat za pritezanje ovih navrtki.
- 2 Kada se priključivanje creva završi, proverite da li ima curenja na mestima povezivanja tako što ćete slavine otvoriti u potpunosti. Ako curi, zatvorite slavinu i uklonite navrtku. Proverite zaptivač i ponovo pažljivo pritegnite navrtku. Da biste sprečili curenja vode i oštećenje, slavine držite zatvorene kada ne koristite proizvod.

4.1.5 Povezivanje odvodnog creva sa odvodnim otvorom

- Prključite kraj creva direktno na kanalizacionu cev, odvod lavboa ili kade.



PAŽNJA: Vaša kuća može da bude poplavljena ako crevo izađe iz kucišta za vreme izbacivanja vode. Osim toga, postoji opasnost od opekotina zbog visokih temperature pranja! Da biste sprečili takve situacije i postarali se da mašina obavlja procese prihvatanja i odvoda vode bez problema, pričvrstite crevo za odvod čvrsto.

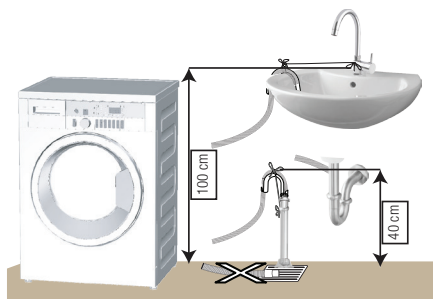

- Priključite crevo za odvod minimalne dužine 40 cm a maksimalne dužine 100 cm.
- U slučaju da je crevo za odvod dignuto posle stajanja na podu ili blizu poda (manje od 40 cm iznad zemlje), ispuštanje vode postaje teže i veš može da izađe mokr. Zato treba da se držite visina opisanih na slici.

- Da biste sprečili vraćanje prljave vode u mašinu i obezbedili jednostavno odvođenje, nemojte da potapate kraj creva u prljavu vodu i nemojte da ga ubacujete u odvodni otvor više od 15 cm. Ako je previše dugačko, skratite ga.
- Kraj creva ne sme da se savija i ne sme da se gazi, a crevo se ne sme ukleštiti između odvoda i mašine.
- Ako je dužina creva prekratka, produžite ga originalnim dodatnim crevom. Dužina creva ne sme da bude veća od 3,2 m. Da biste izbegli probleme sa curenjem vode, veza između produžnog creva i odvodnog creva na proizvodu mora da bude pričvršćena dobro odgovarajućom stegom tako da ne dođe do spadanja i curenja.

4.1.6 Podešavanje nožica



PAŽNJA: Da bi osigurali tiši rad proizvoda bez vibracija, on mora da stoji ravno i u ravnoteži na svojim nožicama. Uravnotežite mašinu podešavanjem nožica. U suprotnom se može desiti da se proizvod pomera sa svog mesta i izazove probleme sa vibracijama i lomovima.

PAŽNJA: Ne koristite nikakve alate za popuštanje blokirajućih navrtki. U suprotnom se mogu oštetiti.

- 1 Rukom otpustite blokirajuće navrtke na nožicama.
- 2 Podesite nožice dok proizvod bude mogao da stoji stabilno i balansirano.
3. Sve blokirajuće navrtke pritegnite ručno.

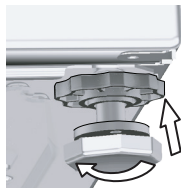
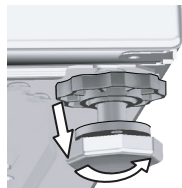

4.1.7 Povezivanje struje

Proizvod priključite na uzemljenu utičnicu koja je zaštićena osiguračem od 16 A. Naša firma neće biti odgovorna za bilo kakva oštećenja do kojih može da dođe kad se proizvod koristi bez uzemljenja u skladu sa lokalnim propisima.

- Povezivanje mora da bude obavljeno prema nacionalnim standardima.
- Ožičenje kola električne utičnice mora da bude dovoljno tako da zadovolji zahteve uređaja. Korišćenje osigurača za slučaj neispravnog uzemljenja je preporučeno.
- Utikač kablova za napajanje mora da bude pristupačan nakon instalacije.
- Ako je trenutna vrednost osigurača u Vašoj kući manja od 16 ampera, neka vam električar ugradi osigurač od 16 ampera.
- Napon naveden u "Tehničkim specifikacijama" mora da bude jednak naponu vaše električne mreže.
- Ne priključivati preko produžnih kablova ili razvodnika.



PAŽNJA: Oštećeni strujni kabl mora zameniti ovlašćeni električar.

4.1.8 Prva upotreba



Pre početka korišćenja proizvoda, proverite da li su sve pripreme u skladu sa odeljkom „Važna uputstva vezana za bezbednost i životnu sredinu“ i uputstvima iz odeljka „Instalacija“.

Da biste pripremili proizvod za pranje veša, prvo uključite program za čišćenje doboša. Ako ovaj program nije dostupan na vašoj mašini, koristite metod koji je opisan u odeljku 4.4.2.



Koristite sredstvo za uklanjanje kamenca koje je podesno za mašine za pranje veša.

U proizvodu je možda ostalo malo vode iz procesa kontrole kvaliteta u proizvodnji. To ne šteti proizvodu.

4.2 Priprema

4.2.1. Sortiranje veša

- Sortirajte veš prema vrsti tkanine, boji, prema tome koliko je prljav i prema dozvoljenoj temperaturi vode.
- Uvek se držite uputstava koja su navedena na etiketama za održavanje odeće.

4.2.2 Priprema veša za pranje

- Veš sa metalnim dodacima kao što su umetnute žice, kopče kaiša i metalna dugmad mogu da oštete mašinu. Uklonite metalne dodatke ili operite takav veš tako što ćete ga staviti u vreću za veš ili jastučnicu.
- Izvadite sve stvari iz džepova, kao što su novčići, olovke i spajalice, izvnrne džepove naopačke i iščetkajte ih. Takvi objekti mogu da oštete proizvod ili da izazovu problem sa bukom.
- Odeću male veličine, kao što su dečije sokne i najlon čarape, stavite u vreću za veš ili jastučnicu.
- Zaveses stavljajte tako da ih ne pritiskate. Uklonite dodatke sa zavesa.
- Zatvorite rajsferšluse, zašijte dugmad koja visi i ušijte pocepano.
- Perite proizvode označene sa „pere se u mašini“ ili „pere se na ruke“ samo u odgovarajućem programu.
- Ne perite beli i obojeni veš zajedno. Novi tamni pamučni veš može da ispusti puno boje. Perite ih posebno.
- Uporne fleke se moraju pravilno obraditi pre pranja. Ako niste sigurni, raspitajte se u radnji za hemijsko čišćenje.
- Koristite samo sredstva za boje koja odgovaraju mašinskom pranju. Uvek se držite uputstava na pakovanju.
- Pantalone i osetljivo rublje perite izvrnuto naopačke.
- Komade odeće od angore držite u frižideru nekoliko sati pre pranja. To će smanjiti čebanje.
- Veš koji je bio izložen materijama kao što su brašno, prašina, mleko u prahu itd. mora dobro da se istrese pre stavljanja u proizvod. Takve prašine i praškovi na vešu mogu da se natalože u unutrašnjosti proizvoda tokom vremena i izazovu oštećenje.

4.2.3 Saveti za uštedu energije i vode

Sledeće informacije će vam pomoći da ovaj proizvod koristite na ekološki i energetski (ušteda struje i vode) efikasan način.

- Proizvod koristiti za najveći kapacitet koji dozvoljava izabrani program, ali ne preopterećujte mašinu. Pogledajte „Tabelu programa i korišćenja“.
- Poštujte uputstva u vezi sa temperaturom data na pakovanju deterdženta.
- Malo prljav veš perite na niskim temperaturama.
- Koristite brže programe za male količine ili malo prljav veš.
- Ne koristite pretpranje i visoke temperature za veš koji nije mnogo prljav ili isflekan.
- Ako planirate da sušite veš u mašini za sušenje veša, izaberite najveću brzinu centrifuge koja je preporučena za proces pranja.
- Nemojte da koristite više deterdženta nego što je preporučeno na njegovom pakovanju.

4.2.4 Stavljanje veša

1. Otvorite vrata za punjenje veša.
2. Stavite odeću u proizvod bez nabijanja.
3. Gurnite vrata za punjenje da biste ih zatvorili tako da pritom čujete zvuk zaključavanja. Pazite da vrata ništa ne zahvate. Vrata za punjenje su zaključana dok je program u toku. Brava će se odmah otvoriti nakon što se završi program pranja. Tada možete da otvorite vrata za punjenje veša. Ako se vrata ne otvore, primenite rešenja koja su priložena za grešku „Loading door cannot be opened“ (Vrata za ubacivanje veša se ne mogu otvoriti) u odeljku Rešavanje problema.

4.2.5 Odgovarajući kapacitet punjenja

Maksimalni kapacitet punjenja zavisi od vrste veša, od toga koliko je prljav i koji program želite da koristite. Proizvod automatski podešava količinu vode na osnovu težine stavljenog veša.



UPOZORENJE: Držite se informacija iz odeljka „Tabele programa i potrošnje“. Ako je preopterećena, rezultati pranja mašine biće slabiji. Štaviše, mogu se javiti problemi sa bukom i vibriranjem.

4.2.6 Korišćenje deterđenta i omekšivača



Kada se koristi deterđent, omekšivač, štirak, boja za tkaninu, izbeljivač ili sredstva za uklanjanje kamenca, pažljivo pročitajte uputstvo proizvođača na pakovanju i držite se navedenih vrednosti za doziranje. Koristite čašicu za merenje ako postoji.

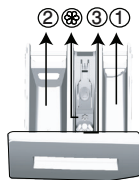

Fioka za deterđent se sastoji od 3 odeljka:

- (1) za pretpranje
- (2) za glavno pranje
- (3) za omekšivač
- (☼) osim toga, postoji sifonski deo u odeljku za omekšivač.

Deterđent, omekšivači i druga sredstva za pranje

- Dodajte deterđent i omekšivač pre pokretanja programa pranja.
- Dok je ciklus pranja u toku, nemojte da ostavljate fioku za deterđent otvorenu!
- Kada koristite program bez pretpranja, ne stavljajte deterđent u odeljak za pretpranje (odeljak br. „1“).
- Kod programa sa pretpranjem ne stavljajte tečni deterđent u odeljak za pretpranje (odeljak br. „1“).
- Ne birajte program sa pretpranjem ako koristite kesu s deterđentom ili kuglu za raspršivanje. Stavite kesu s deterđentom ili kuglu za raspršivanje u proizvod, direktno među vešom.
- Ako koristite tečni deterđent, nemojte zaboraviti da posudu za tečni deterđent stavite u odeljak za glavno pranje (odeljak br. „2“).

Izbor vrste deterđenta

Tip deterđenta koji treba koristiti zavisi od programa pranja, vrste i boje tkanine.

- Koristite različite deterđente za beli veš i veš u boji.
- Osetljivu odeću perite specijalnim deterđentima (tečni deterđent, šampon za vunu itd.) koji su namenjeni isključivo za osetljivu odeću i za preporučene programe.
- Kada perete odeću tamnije boje i kiltove, preporučuje se korišćenje tečnog deterđenta.
- Vunene stvari perite u preporučenom programu specijalnim deterđentom koji je namenjen za vunu
- Molimo pregledajte deo opisa programa za preporučeni program za razne tkanine.
- Sve preporuke oko deterđentata važe za selektivne domete temperature programa.



UPOZORENJE: Koristite samo deterđente proizvedene specijalno za mašinsko pranje.

UPOZORENJE: Nemojte da koristite sapun u obliku pudera.

Podešavanje količine deterđenta

Količina deterđenta koja će da se koristi zavisi od količine veša, od toga koliko je prljav i od tvrdoće vode.

- Nemojte da koristite količine koje prelaze doze preporučene na pakovanju da biste izbegli problem sa previše pene, lošim ispiranjem, finansijskom uštedama i, na kraju, zaštitom okoline.
- Koristite manje deterđenta za male količine veša ili za malo prljav veš.

Korišćenje omekšivača

Sipajte omekšivač u odeljak za omekšivač fioke za deterđent.

- Nemojte da pređete znak (>max<) na odeljku za omekšivač.
- Ako je omekšivač izgubio tečnost, razblažite ga vodom pre nego što ga stavite u fioku za deterđent.



UPOZORENJE: Nemojte da koristite tačne deterđente ili druge proizvode za čišćenje, izuzev omekšivača za veš, koji su proizvedeni za mašine za pranje veša za omekšavanje odeće.

Korišćenje tečnih deterdženata

Ako proizvod sadrži šolju za tečni deterdžent:

- Stavite posudu za tečni deterdžent u odeljak br. „2“.
- Ako je tečni deterdžent izgubio svoju tečnost, razblažite ga vodom pre stavljanja u posudu za deterdžent.

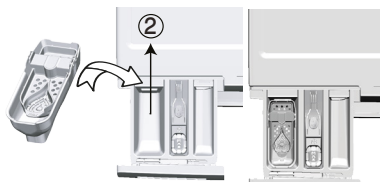

Ako je proizvod opremljen delom za tečni deterdžent:

- Kada želite da koristite tečni deterdžent, povucite aparat prema sebi. Deo koji ispadne služiće kao barijera za tečni deterdžent.
- Ako je neophodno, očistite aparat vodom kada je u odgovarajućem položaju ili tako što ćete ga ukloniti.
- Ako koristite deterdžent u prahu, aparat mora da bude pričvršćen u gornjem položaju.

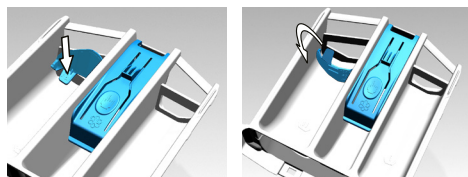

Ako proizvod ne sadrži šolju za tečni deterdžent:

- Ne koristite tečni deterdžent za pretpranje u programima sa pretpranjem.
- Tečni deterdžent ostavlja fleke na vašoj odeći ako se koristi sa funkcijom „End Time“ (Vreme završetka) prilikom odloženog početka. Ako hoćete da koristite funkciju Vreme završetka, ne koristite tečni deterdžent.

Korišćenje deterdženta u obliku gela i table

- Ako je gustina gel-deterdženta fluidna, a vaša mašina nema specijalnu posudu za teći deterdžent, gel-deterdžent stavite u odeljak za glavno pranje prilikom prvog uzimanja vode. Ako vaša mašina sadrži posudu za tečni deterdžent, sipajte ga u tu posudu pre nego što pokrenete program.
- Ako gustina gel-deterdženta nije fluidna ili je u deterdžent u obliku tablete sa kapsuliranom tečnošću, pre pranja ga stavite direktno u doboš.
- Deterdžent u obliku tablete stavite u odeljak za glavno pranje (odeljak br. „2“) ili direktno u doboš pre pranja.

Korišćenje štirka

- Tečni štirak, štirak u prahu ili boju dodajte u odeljak za omekšivač.
- Nemojte koristiti omekšivač i štirak zajedno u ciklusu pranja.
- Posle korišćenja štirka, obrišite unutrašnjost mašine vlažnom i čistom krpom.

Korišćenje sredstva za uklanjanje kamenca

- Ako je potrebno, koristite sredstva za uklanjanje kamenca koja su proizvedena specijalno za mašine za pranje veša.

Korišćenje izbeljivača

- Izaberite program sa pretpranjem i dodajte izbeljivač na početku pretpranja. Ne stavlajte deterdžent u odeljak za pretpranje. Drugi način bi bio da izaberete program sa dodatnim ispiranjem i dodate izbeljivač dok mašina uzima vodu preko fioke za deterdžent tokom prve faze ispiranja.
- Nemojte da koristite pomešan izbeljivač i deterdžent.
- Izbeljivač koristite u maloj količini (oko 50 ml) i isperite dobro odeću jer može da iritira kožu.
- Nemojte da sipate izbeljivač na veš.
- Nemojte da ga koristite sa obojenim vešom.
- Prilikom korišćenja izbeljivača na bazi kiseonika izaberite program koji pere veš na niskoj temperaturi.
- Izbeljivač na bazi kiseonika može se koristiti zajedno sa deterdžentom. Međutim, ako njegova gustina nije ista kao gustina deterdženta, prvo stavite deterdžent u odeljak br. „2“ fioke za deterdžent i sačekajte da deterdžent bude pokupljen prilikom uzimanja vode. Dok proizvod nastavlja da uzima vodu, dodajte izbeljivač u isti odeljak.

4.2.7 Saveti za efikasnije pranje

		Odeća			
		Pastelne boje i beli veš	Boje	Crni/veš tamne boje	Osetljivo/Vuna/Svila
		(Preporučeni opseg temperatura zavisno od zaprljanosti: 40–90 °C)	(Preporučeni opseg temperatura zavisno od zaprljanosti: hladno -40 °C)	(Preporučeni opseg temperatura zavisno od zaprljanosti: hladno -40 °C)	(Preporučeni opseg temperatura zavisno od zaprljanosti: hladno -30 °C)
Zaprljanost	Veoma prljav (teške mrlje, kao što su mrlje od trave, kafe, vođa i krvi.)	Moguće je da bude potrebno da se mrlje tretiraju ili da se obavi prepranje. Praškasti i tečni deterdženti koji su preporučeni za beli veš mogu se koristiti u dozama preporučenim za veoma prljav veš. Preporučuje se korišćenje praškastih deterdženata za čišćenje mrlja od blata, kao i mrlja koje reaguju na izbeljivače.	Praškasti i tečni deterdženti koji su preporučeni za veš u boji mogu se koristiti u dozama preporučenim za veoma prljav veš. Preporučuje se korišćenje praškastih deterdženata za čišćenje mrlja od blata, kao i mrlja koje reaguju na izbeljivače. Treba koristiti deterdžente koji ne sadrže izbeljivač.	Praškasti i tečni deterdženti koji su preporučeni za veš u boji i tamne boje mogu se koristiti u dozama preporučenim za veoma prljav veš.	Za osetljivu odeću je bolje koristiti tečne deterdžente. Vunena i svilena odeća mora da se pere specijalnim deterdžentima za vunu.
	Normalno prljav (Na primer, za mrlje koje su izazvane znojenjem na okovratnicima i manžetnama)	Praškasti i tečni deterdženti koji su preporučeni za beli veš mogu se koristiti u dozama preporučenim za normalno prljav veš.	Praškasti i tečni deterdženti koji su preporučeni za veš u boji mogu se koristiti u dozama preporučenim za normalno prljav veš. Treba koristiti deterdžente koji ne sadrže izbeljivač.	Praškasti i tečni deterdženti koji su preporučeni za veš u boji i tamne boje mogu se koristiti u dozama preporučenim za normalno prljav veš.	Za osetljivu odeću je bolje koristiti tečne deterdžente. Vunena i svilena odeća mora da se pere specijalnim deterdžentima za vunu.
	Malo prljav (Nema vidljivih mrlja.)	Praškasti i tečni deterdženti koji su preporučeni za beli veš mogu se koristiti u dozama preporučenim za malo prljav veš.	Praškasti i tečni deterdženti koji su preporučeni za veš u boji mogu se koristiti u dozama preporučenim za malo prljav veš. Treba koristiti deterdžente koji ne sadrže izbeljivač.	Praškasti i tečni deterdženti koji su preporučeni za veš u boji i tamne boje mogu se koristiti u dozama preporučenim za malo prljav veš.	Za osetljivu odeću je bolje koristiti tečne deterdžente. Vunena i svilena odeća mora da se pere specijalnim deterdžentima za vunu.

Tabela simbola

4.3 Rad sa proizvodom

4.3.1 Kontrolna tabla

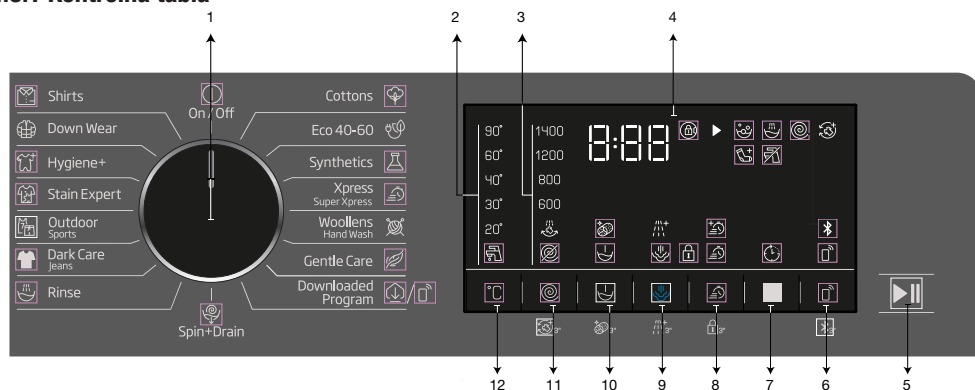

- 1 - Dugme za izbor programa
- 2 – Lampice za nivo temperature
- 3 – Lampice indikatora nivoa rada centrifuge
- 4 - Displej
- 5 - Dugme Početak / Pauza
- 6 - Dugme daljinskog upravljača.

- 7 - Dugme za podešavanje vremena završetka
- 8 - Taster za dodatne funkcije 3
- 9 - Taster za dodatne funkcije 2
- 10 - Taster za dodatne funkcije 1
- 11 - Dugme za podešavanje brzine centrifuge
- 12 - Dugme za podešavanje temperature

4.3.2 Simboli na ekranu

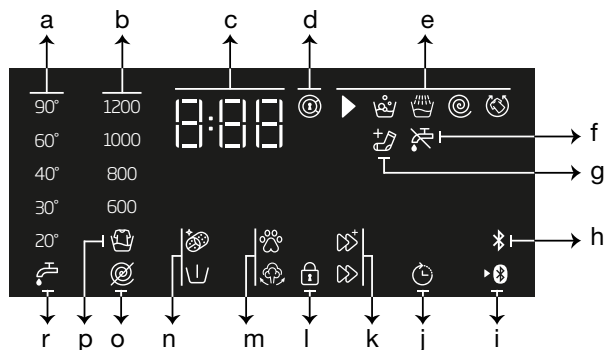

- a- Indikator temperature
- b- Indikator brzine centrifuge
- c- Informacije o trajanju
- d- Simbol za aktiviranje zaključavanja vrata
- e- Indikator za redosled programa
- f- Indikator nestanka vode
- g- Dodati indikator odeće
- h- Indikator povezivanja putem Bluetooth
- i- Indikator daljinskog upravljača
- j- Indikator za omogućeni odloženi početak
- k- Indikatori dodatnih funkcija 3
- l- Simbol za aktiviranje zaključavanja zbog dece
- m- Indikatori dodatnih funkcija 2
- n- Indikatori dodatnih funkcija 1
- o- Indikator Bez centrifuge
- p- Indikator zadržavanja ispiranja
- r- Indikator hladne vode



Slike korišćene za opis mašine u ovom odeljku su šematske i možda se neće tačno poklapati sa funkcijama vaše mašine.

4.3.3 Tabela programa i korišćenja

SB								Auxiliary functions				
Program		Maks. Opterećenje (kg)	Potrošnja vode (l)	Potrošnja energije (kWh)	Maks. brzina	BZ0+	Prepranje	Dodatno ispiranje	Para	Protiv gužvanja+	Temperature	
Cottons	90	8	95	2.40	1400	•	•	•	•	•	hladno - 90	
	60	8	95	1.80	1400	•	•	•	•	•	hladno - 90	
	40	8	93	0.97	1400	•	•	•	•	•	hladno - 90	
Eco 40-60	40 ***	8	54.0	0.990	1400						40-60	
	40 ***	4	48.0	0.540	1400						40-60	
	40 ***	2	38.0	0.290	1400						40-60	
	60	8	52.0	0.990	1400						40-60	
	60	4	42.0	0.700	1400						40-60	
Synthetics	60	3	71	1.35	1200	•	•	•	•	•	hladno - 60	
	40	3	67	0.85	1200	•	•	•	•	•	hladno - 60	
Express / Super Xpress	90	8	66	2.20	1400	•		•	•	•	hladno - 90	
	60	8	66	1.20	1400	•		•	•	•	hladno - 90	
	30	8	66	0.20	1400	•		•	•	•	hladno - 90	
Express / Super Xpress + Fast+	30	2	40	0.15	1400	•		•	•	•	hladno - 90	
Wool/HandWash	40	1.5	55	0.50	1200			•			hladno - 40	
Gentle Care	40	3.5	55	0.72	800			•			hladno - 40	
Dark Care / Jeans	40	3.5	83	0.85	1200	•	•	*	•	•	hladno - 40	
Outdoor / Sport	40	3.5	55	0.50	1200		•				hladno - 40	
Stain Expert	60	4	80	1.70	1400	•	•				30-60	
Hygiene+	90	8	125	2.90	1400			*	*		20-90	
Down Wear	60	2	89	1.30	1000			•	•		hladno - 60	
Shirts	60	3	63	1.23	800	•	•	•	•	•	hladno - 60	
Drum Clean+	90	-	73	2.60	600				*		90	
Preuzeti program *****												
Mešano	40	3.5	83	0.90	800	•	•		•	•	hladno - 40	
Zavese	40	2	86	0.70	800		•	*			hladno - 40	
Donji veš	30	1	70	0.30	600			*			hladno - 30	
Mekane igračke	40	1	55	0.50	600			*			hladno - 40	
Peškiri	60	1	75	1.20	1000			*	•		hladno - 60	



• : Bira se.

* : Automatski se biraju, ne mogu se otkazati.

*** : Ako je maksimalna brzina centrifuge mašine manja od ove vrednosti, možete da birate samo do maksimalne brzine centrifuge.

***** : Ti programi mogu da se koriste uz aplikaciju HomeWhiz.

- : Pogledajte opis programa za maksimalno opterećenje.

 ** „Pamuk eko 40 °C i Pamuk eko 60 °C su standardni programi.“ Ovi programi su poznati kao „40 °C, standardni program za pamuk“ i „60 °C, standardni program za pamuk“ i označeni su simbolima   na ploči.



Dodatne funkcije u tabeli mogu da se razlikuju prema modelu Vaše mašine.

Potrošnja vode i struje može da bude različita, što zavisi od promena u pritisku vode, tvrdoći vode i temperaturi, temperaturi okoline, vrsti i količini veša, izboru dodatnih funkcija i brzine centrifuge, kao i promena električnog napona.

Na displeju svoje mašine možete da vidite trajanje pranja tokom biranja programa. U zavisnosti od količine veša koji ste stavili u mašinu, može doći do vremenskog odstupanja u trajanju od 1–1,5 časova između trajanja pranja koje je prikazano na displeju i stvarnog trajanja ciklusa pranja. Trajanje pranja će se automatski ažurirati ubrzo nakon početka pranja.

„Obrascze izbora za dodatne funkcije može da promeni proizvođač. Novi obrasczi izbora se mogu dodati ili ukloniti.“

„Centrifuga vaše mašine za pranje veša može da varira od programa do programa; međutim, ova brzina ne sme da pređe maksimalnu brzinu centrifuge na vašoj mašini.“

Vrednosti potrošnje (SR)

	Izbor temperature (°C)	Brzina centrifuge (o/min)	Kapacitet (kg)	Trajanje programa (čč:mm)	Potrošnja energije (kWh/ciklus)	Potrošnja vode (L/ciklus)	Temperatura veša (°C)	Sadržaj preostale vlage (%)
Eco 40-60	40	1400	8	3:38	0.990	54	41	53
	40	1400	4	2:47	0.540	48	34	53
	40	1400	2	2:47	0.290	38	25	53
Cottons	20	1400	8	03:40	0.600	93	20	53
Cottons	60	1400	8	03:40	1.800	95	60	53
Synthetics	40	1200	3	02:25	0.850	67	40	40
Express / Super Xpress	30	1400	8	00:28	0.150	40	23	62

4.3.4 Biranje programa

- 1 Izaberite odgovarajući program prema vrsti i količini veša i prema tome koliko je prljav u skladu sa tabelom „Tabela programa i potrošnje” i tabelom temperature ispod.



Programi su ograničeni najvećom brzinom centrifuge koja odgovara određenoj vrsti tkanine.

Kada birate program, uvek uzmite u obzir vrstu tkanine, boju, koliko je veš prljav i dopuštenu temperaturu vode.

Uvek birajte najnižu odgovarajuću temperaturu. Viša temperatura znači veća potrošnja struje.

- 2 Izaberite traženi program pomoću dugmeta za **izbor programa**.

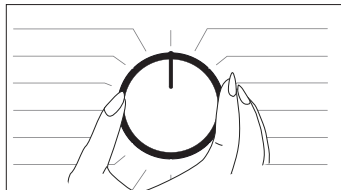

4.3.5 Programi

• Eco 40-60

Program eco 40-60 može u istom ciklusu oprati normalno zaprljan pamučni veš za koji je navedeno da se može prati na 40 °C ili 60 °C, a ovaj se program koristi za procenu usklađenosti sa zakonodavstvom EU-a o ekološkom dizajnu. ako pere duže od ostalih programa, omogućava veliku uštedu energije i vode. Stvarna temperatura vode može biti različita od navedene temperature pranja. Kada u mašinu stavite manje veša (npr. ½ kapaciteta ili manje), periodi u programskim fazama mogu se automatski skratiti. U tom će se slučaju potrošnja struje i vode smanjiti.

• Cottons (Pamuk)

U ovom programu možete da perete svoje izdržljivo pamučno rublje (čaršave, posteljinu, peškire, bademantile, veš itd.). Kada se pritisne taster za funkciju brzog pranja, trajanje programa se vidno smanjuje, ali je efikasno pranje zagarantovano intenzivnim pokretima mašine tokom pranja. Ako funkcija brzog pranja nije izabrana, vrhunski učinak pranja i ispiranja su zagarantovani za vaš izuzetno zaprljan veš.

• Synthetics (Sintetika)

U ovom programu možete da perete svoje rublje (kao što su košulje, bluze, tkanine koje su mešavina sintetičke i pamuka itd.). Trajanje programa se znatno skraćuje, a pranje s velikim učinkom je zagarantovano. Ako funkcija brzog pranja nije izabrana, vrhunski učinak pranja i ispiranja su zagarantovani za vaš izuzetno zaprljan veš.

• Woollens / Hand Wash (Vuna / Ručno pranje)

Koristite za pranje svoje vunene/osetljive odeće. Izaberite odgovarajuću temperaturu koja je navedena na etiketama odeće. Veš se pere veoma laganim pokretima pranja da se odeća ne bi oštetila.

• Hygiene+ (Protiv alergije)

Primena koraka pare na početku programa omogućava da nečistoća jednostavno smekša.

Ovaj program koristite za veš (odeća za bebu, čaršavi, posteljina, donji veš itd. od pamuka) koji zahteva antialergijsko i higijensko pranje pri visokoj temperaturi sa intenzivnim i drugim ciklusom pranja. Visok nivo higijene je obezbeđen zahvaljujući primeni pare pre programa, dužem vremenu zagrevanja i dodatnom koraku ispiranja.

- Program je testiran u fondaciji „The British Allergy Foundation”

(Allergy UK) pri izabranoj opciji temperature od 60 °C i potvrđen je u pogledu svoje efikasnosti u uklanjanju alergena pored bakterija i buđi.



Allergy UK je brend Britanske organizacije za alergije. Pečat odobrenja kreiran je da pruži smernice ljudima koji zahtevaju preporuku za proizvod vezanu za to da proizvod ograničava/smanjuje/uklanja alergene ili značajno smanjuje količinu alergena u sredini u kojoj se nalaze lica koja pate od alergija. Njegov cilj je da pruži garanciju da su proizvodi naučno testirani ili ispitani tako da pružaju rezultate koji se mogu izmeriti.

• Down Wear (Program Down Wear)

Koristite ovaj program za pranje kaputa, prsluka, jakni itd. koji sadrže perje i koji nose oznaku „pere se u mašini”. Zahvaljujući posebnim režimima rada centrifuge, zagarantovano je da voda dopre do međuprostora između perja.

• Spin+Drain (Centrifuga + sušenje)

Možete da koristite ovu funkciju za uklanjanje vode sa veša ili za izbacivanje vode iz mašine.

• Rinse (Ispiranje)

Koristite kada hoćete posebno ispiranje ili dodavanje štirka.

• Zavesa

Ovaj program možete da koristite za pranje tilova i zavesa. Kako njihova mešovita tekstura stvara veliku penu, stavite manje deterdženta u odeljku za glavno pranje. Zahvaljujući specijalnom profilu centrifuge ovog programa, tilovi i zavesa se manje gužvaju. Nemojte stavljati zavesa koje premašuju navedeni kapacitet da ih ne biste oštetili.



Preporučuje se da se koriste specijalni deterdženti proizvedeni za zavesu u odeljku za deterdžent u prahu u ovom programu.

• Shirts (Košulje)

Ovaj program se koristi za pranje majica od pamuka, sintetičke i uopšte tkanina koje sadrže sintetičku. Smanjuje gužvanje. Kada se izabere funkcija brzog pranja, izvršava se algoritam pretpranja.

- Nanesite hemijsko sredstvo za pretpranje na svoj veš direktno ili ga dodajte uz deterdžent kada mašina počne da uzima vodu u odeljak za deterdžent u prahu. Tako možete da postignete isti učinak kao i kod uobičajenog pranja za dosta kraće vreme. Vek upotrebe vaših majici se produžava.

• **Daily Express / Xpress Super Short (Dnevno brzo pranje / Super kratko)**

Ovaj program koristite za kraće pranje neuflekane pamučne odeće koja nije mnogo prljava. Kada se izabere funkcija brzog pranja, trajanje programa se može skratiti na do 14 minuta. Kada se izabere funkcija brzog pranja, smete da perete najviše 2 (dva) kg veša.

• **Dark Care / Jeans (Tamni veš / džins)**

Koristite ovaj program da zaštitite boju svoje tamno obojene odeće ili džinsa. Obavlja pranje visokom učinka uz specijalno kretanje doboša čak i pri niskoj temperaturi. Preporučuje se da se za veš tamne boje koristi tečni deterđent ili šampon za vunu. Nemojte da perete osetljivu odeću koja sadrži vunu i slično.

• **Mešano**

Koristite ovaj program za istovremeno pranje svoje pamučne i sintetičke odeće koju ne morate sortirati.

• **Gentle Care (Osetljiva odeća)**

U ovom programu možete da perete osetljivu odeću kao što je pletena i tkana odeća. Aktivnost pranja je delikatnija. Perite odeću čiju boju želite da sačuvate na 20 stepeni ili izborom opcije hladnog pranja.

• **Donji veš**

Možete da koristite ovaj program za pranje osetljivog veša koji je pogodan za ručno pranje, kao i za osetljivo žensko donje rublje. U mreži za pranje se sme prati samo mala količina veša. Kopče, dugmad itd. moraju da budu zakopčani, a rajsfešlusi zatvoreni.

• **Outdoor / Sports (Odeća za rekreaciju / sportska odeća)**

Možete da koristite ovaj program za pranje sportske odeće i odeće za rekreaciju koja sadrži mešavinu pamuka i sintetike, kao i prekrivače otporne na kišu kao što je gore-tex itd. On obezbeđuje da se vaša odeća opere laganim okretanjem zahvaljujući specijalnim kružnim pokretima.

• **Stain Expert**

Mašina poseduje specijalni program za mrlje koji omogućava uklanjanje različitih vrsta mrlja na najefikasniji način. Koristite program samo za izdržljivi pamučni veš u boju. Nemojte da perete osetljivu odeću farbanu pigmentima i veš u ovom programu. Pre pranja, potrebno je proveriti etikete odeće (preporučeno za pamučne košulje, pantalone, šortseve, majice, odeću za bebe, pižame, kecelje, stolnjake, čaršave, prekrivače, jastučnice, peškire za kupatilo i plažu, peškire, čarape, pamučni donji veš koji je pogodan za pranje na visokoj temperaturi i duže vreme). U automatskom programu za mrlje možete da perete 24 vrste mrlja podeljene u dve različite grupe na osnovu izbora brze funkcije. Možete da vidite grupe mrlja na osnovu izbora brze funkcije. Grupe mrlja možete pronaći na osnovu brze funkcije u nastavku:

Kada se izabere brza funkcija:		
Krv	Čaj	Crveno vino
Čokolada	Kafa	Kari
Puding	Voćni sok	Džem
Jaje	Kečap	Ugalj

Kada se brza funkcija ne izabere:		
Puter	Znoj	Preliv za salatu
Trava	Zaprljana kragna	Šminka
Blato	Hrana	Mašinsko ulje
Koka kola	Majonez	Hrana za bebe

- Izaberite program za mrlje.
- Izaberite mrlju koju želite da očistite tako što ćete da locirate grupu u koju je svrstana iznad i tako što ćete da izaberete odgovarajuću grupu koristeći taster za brzu dodatnu funkciju.
- Pročitajte etiketu odeće pažljivo i postarajte se da izaberete odgovarajuću temperaturu i brzinu centrifugiranja.

• Downloaded Program (Preuzeti program)

To je posebni program koji vam omogućava da preuzmete različite programe kada želite. Na početku postoji program koji možete da vidite koristeći aplikaciju HomeWhiz kao podrazumevanu. Međutim, možete da koristite aplikaciju HomeWhiz za biranje programa iz prethodno podešenog skupa programa, a zatim možete da ga promenite i koristite.



Ako želite da koristite funkciju HomeWhiz i funkciju daljinskog upravljača, morate da izaberete Preuzeti program. Detaljne informacije se mogu pronaći u 4.3.15 – funkcija HomeWhiz i funkcija daljinskog upravljača.

• Mekane igračke

Mekane igračke moraju da se peru u programu za osetljivo rublje zbog osetljive tkanine, kao i zbog vlakana i dodataka koje sadrže. Zahvaljujući nežnim pokretima pranja i profilu centrifugiranja, program za mekane igračke štiti igračke tokom pranja. Preporučuje se korišćenje tečnog deterdženta.



Osetljive igračke sa tvrdim površinama ne smeju da se peru ni u kom slučaju.

Igračke ne smeju da se peru zajedno sa vašom odećom jer mogu da oštete veš.

• Peškiri

Koristite ovaj program za pranje izdržljivog pamučnog veša kao što su peškiri. Peškire stavite u mašinu vodeći računa da ih postavite tako da ne dodiruju odeljak ili staklo.

4.3.6 Biranje temperature

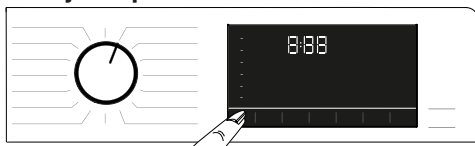

Kad god izaberete novi program, preporučena temperatura za izabrani program se pojavljuje na indikatoru temperature. Moguće je da vrednost preporučene temperature ne predstavlja maksimalnu temperaturu koja se može izabrati za trenutni program. Pritisnite dugme **Podešavanje temperature** za promenu temperature. Temperatura se postepeno smanjuje.



Promena se ne može obaviti u programima kada podešavanje temperature nije dozvoljeno.

Možete da promenite temperaturu nakon što pranje počne. Ova promena se može obaviti ako koraci pranja dozvoljavaju. Promene se ne mogu obaviti ako koraci ne dozvoljavaju.



Ako dodete do opcije za hladnu vodu i pritisnete dugme za podešavanje temperature, preporučena maksimalna temperatura za izabrani program se prikazuje na displeju. Pritisnite ponovo dugme za podešavanje temperature da biste smanjili temperaturu.

4.3.7 Izbor brzine centrifuge



Kad god se izabere novi program, preporučena brzina centrifuge izabranog programa se prikazuje na indikatoru **brzine centrifuge**.



Moguće je da vrednost preporučene brzine centrifuge ne predstavlja maksimalnu brzinu centrifuge koja se može izabrati za trenutni program.

Pritisnite dugme **Podešavanje brzine centrifuge** za promenu brzine centrifuge. Brzina centrifuge se postepeno smanjuje.

Zatim se, zavisno od modela ovog proizvoda, na displeju prikazuju opcije „Zadržavanje ispiranja[®]” i „Bez centrifuge[®]”.

Ako nećete da izvadite Vašu odeću odmah posle završetka programa, možete da koristite funkciju **zadržavanje ispiranja** da biste sprečili gužvanje odeće kada u mašini nema vode.

Ova funkcija drži veš u poslednjoj vodi za ispiranje.

Ako želite da centrifugirate svoj veš nakon funkcije Zadrži ispiranje:

- Podesite **Brzinu centrifuge**.

- Pritisnite dugme **Početak / Pauza / Otkazi**. Program će nastaviti rad. Mašina izbacuje vodu i veš se centrifugira.

Ako želite da ispraznite vodu na kraju programa bez centrifuge, koristite funkciju **Bez centrifuge**.



Promena se ne može obaviti u programima kada podešavanje brzine centrifuge nije dozvoljeno.

Možete da promenite brzinu centrifuge nakon početka pranja ako koraci pranja to dozvoljavaju. Promene se ne mogu obaviti ako koraci ne dozvoljavaju.

Zadržavanje ispiranja

Ako nećete da izvadite svoju odeću odmah posle završetka programa, možete da koristite funkciju zadržavanje ispiranja i zadržali veš u poslednjoj vodi za ispiranje da biste sprečili gužvanje odeće kada u mašini nema vode. Pritisnite dugme „Početak / Pauza” nakon ovog procesa ako želite da izbacite vodu bez centrifugiranja veša.

Program će se nastaviti i dovršiti posle izbacivanja vode.

Ako želite da centrifugirate veš koji je stajao u vodi, podesite brzinu centrifuge i pritisnite dugme „Početak / Pauza”.

Program će nastaviti rad. Voda se izbacuje, veš se centrifugira i program se završava.

4.3.8 Izbor dodatne funkcije



Izaberite željene dodatne funkcije pre pokretanja programa. Kada se izabere program, zasvetleće simboli ikonice dodatnih funkcija koje se biraju zajedno s njime.



Kada se pritisne dugme dodatne funkcije koja ne može da se izabere sa aktuelnim programom, mašina za pranje veša će proizvesti zvuk upozorenja.

Takođe, okvir dodatne funkcije izabrane za aktuelni program nakon početka pranja ostaje osvetljen.



Neke funkcije ne mogu da se izaberu zajedno. U slučaju da se druga dodatna funkcija kosi sa prvom koja je izabrana pre pokretanja mašine, prva izabrana funkcija će biti otkazana, dok će druga izabrana funkcija ostati aktivna. Na primer, ako želite da izaberete „Brzo pranje” pošto ste prethodno izabrali „Dodatna voda”, funkcija „Dodatna voda” će biti opozvana, a „Brzo pranje” će ostati aktivna.

Dodatna funkcija koja nije kompatibilna sa programom se ne može izabrati. (Pogledajte „Tabelu programa i korišćenja”)

Neki programi imaju dodatne funkcije koje se moraju koristiti istovremeno. Te funkcije se ne mogu otkazati. Okvir dodatnih funkcija neće svetleti, već će svetleti samo unutrašnja oblast.

4.3.8.1 Dodatne funkcije

• Pretpranje

Pretpranje se isplati samo za jako prljavi veš. Bez pretpranja štedite struju, vodu, deterdžent i vreme.

• Brzo+

Nakon izbora programa možete da pritisnete taster za podešavanje Brzog pranja da skratite trajanje programa. Kod nekih programa trajanje može da se smanji za više od 50%. Uprkos tome učinak pranja je dobar zahvaljujući promenjenom algoritmu.

Iako se razlikuje u svakom programu, kada jednom pritisnete taster za brzo pranje, trajanje programa se smanjuje do određenog nivoa, a kada pritisnete isti taster drugi put, smanjuje se do minimalnog nivoa.

Za bolji učinak pranja nemojte da koristite taster za podešavanje brzog pranja kada perete veoma zaprljan veš. Skratite trajanje programa korišćenjem tastera za brzo pranje za umereno i blago zaprljan veš.

• Para

Koristite ovaj program da ublažite gužvanje i smanjite vreme peglanja malih količina pamučnog, sintetičkog ili mešanog veša bez mrlja.

• Daljinski upravljač

Možete da koristite ovaj taster za dodatnu funkciju za povezivanje svog proizvoda sa pametnim uređajima. Za detaljne informacije pogledajte 4.3.15 – funkcija HomeWhiz i funkcija daljinskog upravljača.

• Prilagođeni program

Ta pomoćna funkcija može da se koristi samo za programe Pamuk i Sintetika zajedno sa aplikacijom HomeWhiz. Kada se aktivira ta dodatna funkcija, možete da dodate do 4 dodatna koraka ispiranja u program. Možete da izaberete i koristite neke dodatne funkcije čak i ako se ne nalaze na vašem programu. Možete da produžite ili skratite programe Pamuk i Sintetika u okviru bezbednog opsega.



Kada se izabere dodatna funkcija Prilagođeni program, učinak pranja i potrošnja energije razlikovaće se od naznačene vrednosti.

4.3.8.2 Funkcije/programi izabrani pritiskom dugmadi za funkcije tokom 3 sekunde

• Čišćenje doboša+ 3"

Pritisnite i zadržite pritisak na taster za dodatnu funkciju 1 tokom 3 sekunde za izbor programa. Koristite redovno (jednom na svakih 1–2 meseca) da biste očistili doboš i obezbedili potrebnu higijenu. Pokrenite program kada je mašina u potpunosti prazna. Da biste postigli bolje rezultate, stavite sredstvo za uklanjanje kamenca iz mašina za pranje kada se izabere funkcija deterdženta u prahu. Kada se ovaj program završi, ostavite vrata za punjenje odškrinuta da bi se osušila unutrašnjost mašine.



Ovo nije program za pranje. Ovo je program za održavanje.

Nemojte da pokrećete program ako u mašini ima veša. Ukoliko pokušate da učinite to, mašina detektuje da u mašini ima veša i prekida program.

• Protiv gužvanja+ 3"

Ova funkcija se bira kada se dugme za biranje centrifuge pritisne i drži 3 sekunde i uključi se lampica za praćenje programa za odgovarajući korak. Kada se funkcija izabere, bubanj se rotira do 8 časova da bi se sprečilo gužvanje veša na kraju programa. Možete da otkazete program i da izvadite veš u bilo kom trenutku u periodu od 8 časova. Pritisnite dugme za biranje funkcija ili dugme za uključivanje/isključivanje mašine da biste otkazali funkciju. Lampica za praćenje programa nastaviće da svetli sve dok se funkcija ne otkáže ili dok se korak ne završi. Ako se funkcija ne otkáže, ona će takođe biti aktivna u narednim ciklusima pranja.

• Dodatno ispiranje 3"

Ta funkcija se bira kada se dugme za dodatnu funkciju 2 pritisne i drži 3 sekunde. Ova funkcija omogućava proizvodu da obavi još jedno ispiranje pored onog koje je već obavio nakon glavnog pranja. Na taj način, rizik od iritacije kože (kod beba, osoba sa osetljivom kožom itd.) usled minimalnog zaostatka deterdženta na vešu se može smanjiti.

• Zaključavanje zbog dece 3"

Koristite funkciju zaključavanja zbog dece da biste sprečili da se deca igraju mašinom. Na taj način možete sprečiti bilo kakve izmene programa koji je u toku.



Mašinu možete da uključujete i isključujete pomoću dugmeta Uklj./lšk. kada je zaključavanje zbog dece aktivno. Kada ponovo uključite mašinu, program će nastaviti rad od mesta gde je zaustavljen.

Kada se zaključavanje zbog dece omogući, zvučno upozorenje će se aktivirati ako se dugmad pritisne. Zvučno upozorenje će se otkazati ako se dugmad pritisne pet puta zaredom.

Za aktiviranje zaključavanja zbog dece:

Pritisnite i držite dugme Dodatna funkcija 3 tokom 3 sekunde. Nakon odbrojavanja na ekranu kao što je „CL 3-2-1“, na ekranu će se pojaviti poruka „CL On“ (Zaključavanje zbog dece omogućeno). Možete da pustite **dugme za dodatnu funkciju 3** kada se ovo upozorenje prikaže.

Za deaktiviranje zaključavanja zbog dece:

Pritisnite i držite dugme Dodatna funkcija 3 tokom 3 sekunde. Nakon odbrojavanja na ekranu kao što je „CL 3-2-1“, sa ekrana će nestati poruka „CL Off“ (Zaključavanje zbog dece onemogućeno).

• Bluetooth 3” 3”

Možete da koristite funkciju povezivanja putem Bluetooth-a da uparite svoju mašinu sa svojim pametnim uređajem. Na taj način možete da koristite pametni uređaj da dobijete informacije o svojoj mašini i da upravljate njome.

Da aktivirate povezivanja putem Bluetooth-a:

Pritisnite i zadržite dugme za funkciju daljinskog upravljača 3 sekunde. Odbrojavanje „3-2-1“ će se prikazati, a zatim će se ikonica „On“ (Uključeno) pojaviti na ekranu. Otpustite **dugme funkcije daljinskog upravljača**. Ikonica Bluetooth-a će zatrepereti dok se proizvod uparuje sa pametnim uređajem. Ako je povezivanje uspešno, ikonica će ostati uključena.

Da deaktivirate povezivanje putem Bluetooth-a:

Pritisnite i zadržite dugme za funkciju daljinskog upravljača 3 sekunde. Odbrojavanje „3-2-1“ će se prikazati, a zatim će se ikonica „Off“ (Isključeno) pojaviti na ekranu.



Prvo podešavanje aplikacije HomeWhiz mora da se obavi da bi se aktiviralo povezivanje putem Bluetooth-a. Nakon podešavanja, pritiskom dugmeta funkcije daljinskog upravljača dok je dugme u položaju za Preuzimanje programa / Daljinski upravljač, povezivanje putem Bluetooth-a će se automatski aktivirati.

4.3.9 Vreme završetka

Prikaz vremena

Preostalo vreme do završetka programa dok je on u toku je prikazano u formatu „01:30“ sa časovima i minutima.



Trajanje programa se može razlikovati od vrednosti navedenih u odeljku „Tabela programa i potrošnje“ u zavisnosti od pritiska vode, tvrdoće vode i temperature, temperature okoline, vrste i količine veša, izbora dodatnih funkcija i brzine centrifuge, kao i promena električnog napona.

Pomoću funkcije **Vreme završetka** može se odložiti početak programa do 24 sati. Nakon pritiskanja dugmeta **Vreme završetka**, procenjeno vreme završetka programa je prikazano. Ako se podesi **Vreme završetka**, indikator **Vremena završetka** je osvetljen.



Da bi se funkcija Vreme završetka aktivirala i program završio po isticanju navedenog vremena, potrebno je da pritisnete dugme **Početak / Pauza** nakon podešavanja vremena.

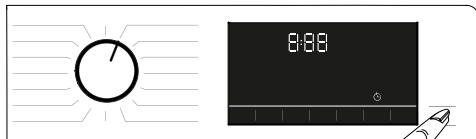

Ako želite da otkazete funkciju Vreme završetka, okrenite dugme u položaj za **uključivanje i isključivanje** na mašini.



Nakon što aktivirate funkciju Vreme završetka, nemojte da dodajete tečni deterđžent u odeljak za deterđžent u prahu br. 2. Postoji opasnost da će na odeći ostati fleke.

- 1 Otvorite vrata za ubacivanje veša, stavite veš i sipajte deterđžent itd.
- 2 Izaberite program pranja, temperaturu, brzinu centrifuge i, ako je potrebno, dodatne funkcije.

- 3 Podesite vreme završetka po izboru pritiskom na dugme **Vreme završetka**. Indikator **Vreme završetka** će zasvetleti.
- 4 Pritisnite dugme **Početak / Pauza**. Odbrojavanje počinje. “.” znak u sredini vremena završetka počinje da trepće na displeju.



Dodatni veš može da se doda u mašinu tokom odbrojavanja za Vreme završetka. Na kraju odbrojavanja, simbol vremena završetka se isključuje, pokreće se ciklus pranja, a na displeju se pojavljuje vreme izabranog programa.

Kada se biranje Vremena završetka završi, vreme koje se prikazuje na ekranu se sastoji od vremena završetka zajedno sa trajanjem izabranog programa.

4.3.10 Pokretanje programa

- 1 Pritisnite dugme **Početak / Pauza** da biste uključili program.
- 2 Lampica dugmeta **Početak / Pauza** koja je bila isključena pre nego što počne da svetli neprekidno, naznačava da je program pokrenut.



- 3 Vrata za ubacivanje veša su zaključana. Simbol zaključanih vrata se pojavljuje na displeju nakon zaključavanja vrata za ubacivanje veša.



- 4 Prateći indikator programa svetli na displeju i on prikazuje trenutni korak programa.

4.3.11 Brava na vratima za punjenje veša

Na vratima za punjenje veša postoji sistem zaključavanja koji sprečava otvaranje vrata za punjenje veša u slučaju kada je nivo vode neodgovarajući.

Simbol zaključanih vrata se pojavljuje na displeju kada su vrata za punjenje zaključana.



Ako se izabere funkcija daljinskog upravljača, vrata se zaključavaju. Da biste otvorili vrata, morate da deaktivirate funkciju daljinskog pokretanja pritiskom dugmeta za daljinsko pokretanje ili promenom položaja programa.

Otvaranje vrata za punjenje u slučaju nestanka struje:



U slučaju nestanka struje možete da koristite ručku vrata za punjenje za hitne slučajeve ispod poklopca filtera pumpe za ručno otvaranje vrata za punjenje.



UPOZORENJE: Da biste izbegli prelivanje vode, pre otvaranja vrata za punjenje, proverite da li nije ostalo vode unutar mašine.

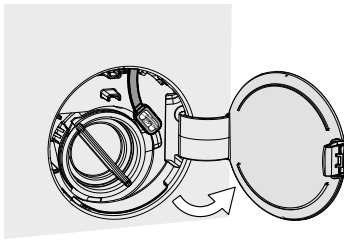

- Otvorite poklopac filtera pumpe.

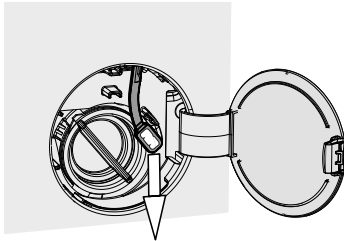

- Otpustite ručku na vratima za punjenje za hitne slučajeve koja se nalazi na zadnjoj strani poklopcu filtera.
- Povucite na dole ručku na vratima za punjenje za hitne slučajeve jednom i otvorite vrata za punjenje. Nakon što otvorite vrata za punjenje, ponovno umetnite ručku na vratima za punjenje za hitne slučajeve.
- Ako se vrata za punjenje ne otvore, pokušajte ponovo povlačenjem ručke nadole.

4.3.12 Promena izbora kad je program već počeo

Dodavanje veša kad je program već počeo :

Ako je nivo vode u mašini odgovarajući kada pritisnete dugme Početak / Pauza, zaključavanje vrata se deaktivira i vrata se otvaraju, omogućavajući vam da ubacite odeću. Ikonica za zaključavanje vrata na ekranu se isključuje kada se zaključavanje vrata deaktivira. Nakon ubacivanja odeće, zatvorite vrata i pritisnite dugme **Početak / Pauza** još jednom da nastavite ciklus pranja.



Ako nivo vode u mašini nije odgovarajući kada pritisnete dugme Početak / Pauza, zaključavanje vrata ne može da se deaktivira i ikonica za zaključavanje vrata na ekranu ostaje uključena.



Ako je temperatura vode unutar mašine iznad 50 °C, ne možete da deaktivirate zaključavanje vrata iz bezbednosnih razloga, čak i ako je nivo vode odgovarajući.

Prebacivanje mašine u režim pauze:

Pritisnite dugme Početak / Pauza da biste prebacili mašinu u režim pauze. Symbol pauze će se prikazati na displeju.



Promena izbora programa nakon pokretanja programa:

Promena programa je dozvoljena kada je trenutni program aktivan osim kada se omogući zaključavanje zbog dece. Ta radnja će otkazati aktuelni program.



Izabrani program počinje ponovo.

Menjanje dodatne funkcije, brzine i temperature

Zavisno od trenutnog programskog koraka, možete da otkazete ili aktivirate dodatne funkcije. Pogledajte „Izbor dodatne funkcije“.

Takođe možete da promenite podešavanja brzine i temperature. Pogledajte „Biranje brzine“ i „Biranje temperature“.



Vrata za punjenje veša neće se otvoriti ako je temperatura vode u mašini visoka ili je nivo vode iznad osnovne vrata za punjenje.

4.3.13 Otkazivanje programa

Program se otkazuje kada se dugme za otkazivanje programa okrene u položaj za drugi program ili se mašina isključi i ponovo uključi korišćenjem dugmeta za izbor programa.



Ako okrenete dugme za izbor programa kada je funkcija zaključavanja zbog dece omogućena, program se ne može otkazati. Prvo treba da otkazete zaključavanje zbog dece.

Ako želite da otvorite vrata za punjenje pošto ste otkazali program, ali to nije moguće zbog toga što je nivo vode u mašini iznad osnovne vrata za punjenje, onda okrenite dugme za izbor programa na program Pumpanje + centrifuga i ispuštite vodu iz mašine.

4.3.14 Kraj programa

Simbol završetka se prikazuje na displeju kada se program završi.

Ako ne pritisnete nijedno dugme u narednih 10 minuta, mašina će se isključiti. Displej i svi indikatori se isključuju.

Ako pritisnete dugme Uključivanje / isključivanje, prikazaće se završeni koraci programa.

4.3.15 Funkcija HomeWhiz i funkcija daljinskog upravljača

HomeWhiz vam omogućava da koristite pametni uređaj za proveru mašine za pranje veša i dobijanje informacija o njenom statusu. Uz pomoć aplikacije HomeWhiz možete da koristite svoj pametni uređaj za obavljanje različitih procedura koje takođe mogu da se obave na mašini. Uz to, možete da koristite određene funkcije samo sa funkcijom HomeWhiz.

Morate da preuzmete aplikaciju HomeWhiz iz prodavnice aplikacija na pametnom uređaju da biste koristili funkciju Bluetooth na svojoj mašini.

Proverite da li je vaš pametni uređaj povezan sa internetom da biste instalirali aplikaciju.

Ako koristite aplikaciju prvi put, pratite uputstva na ekranu da obavite registraciju svog korisničkog naloga.

Kada se završi procedura registracije, možete da koristite sve proizvode sa funkcijom HomeWhiz u svom domu na ovom nalogu.

Možete da dodirnete „Dodaj/ukloni uređaj“ u aplikaciji HomeWhiz da vidite proizvode koji su upareni sa vašim nalogom. Možete da obavite korisničke procedure uparivanja ovih proizvoda na toj strani.



Da biste koristili funkciju HomeWhiz, aplikacija mora da se instalira na vašem pametnom uređaju i vaša mašina za pranje mora da bude uparena sa vašim pametnim uređajem putem funkcije Bluetooth. Ako vaša mašina za pranje veša nije uparena sa vašim pametnim uređajem, funkcioniše kao uređaj koji nema funkciju HomeWhiz.

Vaš program će funkcionisati kao da je uparen sa vašim pametnim uređajem uz pomoć Bluetooth-a. Komande koje se zadaju putem aplikacije omogućiće se putem ovog uparivanja; stoga snaga signala Bluetooth-a između uređaja i pametnog uređaja mora da bude odgovarajuća.

Posetite www.homewhiz.com da vidite Android i iOS verzije podržane aplikacijom HomeWhiz.



UPOZORENJE: Sve bezbednosne mere opisane u odeljku „**OPŠTA BEZBEDNOSNA UPUTSTVA**“ u vašem korisničkom priručniku važe i za daljinsko korišćenje putem funkcije HomeWhiz.

4.3.15.1 Podešavanje HomeWhiz

Da bi se aplikacija pokrenula, mora da se uspostavi veza između vašeg uređaja i aplikacije HomeWhiz. Da bi se to povezivanje obavilo, morate da pratite korake navedene u nastavku za proceduru podešavanja i na uređaju i u aplikaciji HomeWhiz.

- Ako prvi put dodajete uređaj, dodirnite dugme „Dodaj/ukloni uređaj” u aplikaciji HomeWhiz. Nakon tog koraka dodirnite „Dodirnuti ovdje za podešavanje uređaja”. Pratite korake u nastavku, kao i korake u aplikaciji HomeWhiz Application da obavite podešavanje.
- Da pokrenete podešavanje, proverite da li je vaša mašina isključena. Pritisnite i zadržite dugme za temperaturu i dugme funkcije daljinskog upravljača istovremeno 3 sekunde da prebacite mašinu u režim podešavanja HomeWhiz.



- Kada se uređaj nalazi u režimu podešavanja HomeWhiz, videćete animaciju na ekranu i ikonica za Bluetooth će trepereti dok se vaša mašina ne upari sa pametnim uređajem. U tom režimu će samo dugme programa da bude aktivno. Ostala dugmad će biti neaktivna.



- Na ekranu koji vidite u aplikaciji izaberite mašinu za pranje i pritisnite Naredno.
- Nastavite da čitate uputstva na ekranu dok vas HomeWhiz ne pita o proizvodu koji želite da povežete sa svojim pametnim uređajem.
- Ako se vaša mašina za pranje uspešno poveže sa vašim uređajem, vaš ekran će se automatski uključiti u normalnom režimu i ikonica za Bluetooth će ostati uključena dok se ne začuje melodija za uspešno podešavanje iz uređaja.
- Vratite se u aplikaciju HomeWhiz i sačekajte dok se ne završi podešavanje. Kada se podešavanje završi, dodelite naziv svojoj mašini za pranje. Sada možete da dodirnete i da vidite proizvod koji ste dodali u aplikaciju HomeWhiz.



Ako ne možete uspešno da obavite podešavanje u roku od 5 minuta, vaša mašina za pranje će se automatski isključiti. U tom slučaju ćete morati da ponovno započnete proceduru podešavanja. Ako se problem ne otkloni, obratite se ovlašćenom servisnom agentu.

Možete da koristite svoju mašinu za pranje sa više pametnih uređaja. Da biste to postigli, preuzmite aplikaciju HomeWhiz i na tom drugom pametnom uređaju. Kada pokrenete aplikaciju, moraćete da se prijavite koristeći nalog koji ste prethodno kreirali i uparili sa svojom mašinom za pranje. U suprotnom, pročitajte „Podešavanje mašine za pranje koja je povezana sa nalogom drugog korisnika”.



UPOZORENJE: Potrebno je da vaš pametni uređaj bude povezan sa internetom da biste nastavili sa podešavanjem HomeWhiz. U suprotnom, aplikacija HomeWhiz vam neće dopustiti da uspešno završite proceduru podešavanja. Obratite se pružaocu usluge interneta ako imate problema sa povezivanjem sa internetom.



Aplikacija HomeWhiz od vas može da zatraži da unesete broj proizvoda koji je prikazan na oznaci proizvoda. Možete da pronađete oznaku proizvoda sa unutrašnje strane vrata uređaja. Broj proizvoda će biti prikazan na oznaci.



4.3.15.2 Podešavanje mašine za pranje koja je povezana sa nalogom drugog korisnika

Ako je mašina za pranje koju želite da koristite prethodno uneta u sistem putem naloga drugog korisnika, morate da obavite novo povezivanje između svoje aplikacije HomeWhiz i uređaja.

- Preuzmite aplikaciju HomeWhiz na novom pametnom uređaju koji želite da koristite.
- Napravite novi nalog i prijavite se na taj nalog u aplikaciji HomeWhiz.
- Pratite korake opisane u podešavanju aplikacije HomeWhiz (4.3.15.1 Podešavanje aplikacije HomeWhiz) i nastavite sa procedurom podešavanja.



Pošto se funkcija HomeWhiz i funkcija daljinskog upravljača na vašem uređaju pokreću putem uparivanja korišćenjem tehnologije Bluetooth, samo jedna aplikacija HomeWhiz može da je pokreće istovremeno.



UPOZORENJE: Postoji ograničenje za pametne uređaje koji mogu da se upare sa uređajem. Ako se to ograničenje premaši, prvi upareni uređaj se briše sa liste uparenih uređaja na uređaju i moraćete da ponovite proceduru podešavanja na tom konkretnom pametnom uređaju.

4.3.15.3 Funkcija daljinskog upravljača i njena upotreba

Nakon podešavanja aplikacije HomeWhiz, Bluetooth će se automatski uključiti. Da bi se aktiviralo ili deaktiviralo povezivanje putem Bluetooth-a, pogledajte 4.3.8.2 Bluetooth 3™.

Ako isključite i uključite svoju mašinu dok je Bluetooth aktivan, automatski će se ponovno povezati. U slučaju da upareni uređaj dospe van dometa, Bluetooth će se automatski isključiti. Iz tog razloga ćete morati da uključite ponovo Bluetooth ako želite da koristite funkciju daljinskog upravljača.

Možete da proverite simbol za Bluetooth na ekranu da pratite svoj status povezivanja. Ako je simbol neprekidno uključen, povezani ste putem Bluetooth-a. Ako simbol treperi, proizvod pokušava da se poveže. Ako je simbol isključen, niste povezani.



UPOZORENJE: Kada je povezivanje putem Bluetooth-a uključeno na vašem proizvodu, omogućiće se biranje funkcije daljinskog upravljača.

Ako funkcija daljinskog upravljača ne može da se izabere, proverite status povezivanja. Iako povezivanje ne može da se obavi, ponovite početna podešavanja na uređaju.

UPOZORENJE: Iz bezbednosnih razloga vrata proizvoda će ostati zaključana dok je funkcija daljinskog upravljača omogućena, nezavisno od radnog režima. Ako želite da otvorite vrata proizvoda, moraćete da okrenete dugme za biranje programa ili da pritisnete taster daljinskog upravljača da deaktivirate funkciju daljinskog upravljača.

Kada želite daljinski da upravljate svojom mašinom za pranje, morate da aktivirate funkciju daljinskog upravljača pritiskom dugmeta daljinskog upravljača dok je dugme programa u položaju Preuzimanje programa / Daljinski upravljač na kontrolnoj tabli vaše mašine za pranje. Kada se pristupi vašem proizvodu, prikazaće vam se ekran sličan ekranu u nastavku.



Kada je uključena funkcija daljinskog upravljača, možete da upravljate, isključujete i obavljate procese praćenja statusa samo preko svoje mašine za pranje. Svim funkcijama izuzev zaključavanja zbog dece možete da upravljate putem aplikacije.

Možete da pratite da li je funkcija daljinskog upravljača uključena ili isključena putem indikatora funkcije na dugmetu.

Ako je funkcija daljinskog upravljača isključena, svim operacijama se rukuje na mašini za pranje i samo praćenje statusa je omogućeno u aplikaciji.

U slučaju da funkcija daljinskog upravljača ne može da se uključi, uređaj će proizvesti zvuk upozorenja kada pritisnete dugme. To može da se dogodi u slučajevima kada je uređaj uključen, a nijedan pametni uređaj nije uparen putem Bluetooth-a. Podešavanje isključenja Bluetooth-a ili otvorena vrata mašine za pranje primeri su takvih slučajeva.

Kada aktivirate tu funkciju na mašini za pranje, ostaće omogućena izuzev u određenim uslovima i omogućiće vam da upravljate svojom mašinom za pranje daljinski putem Bluetooth-a.

U određenim uslovima se sama deaktivira zbog bezbednosnih razloga:

- Kada vaša mašina za pranje pretrpi nestanak struje.
- Kada se dugme programa okrene i izabere se drugi program ili je uređaj isključen.

4.3.15.4 Rešavanje problema

Uradite sledeće ako imate problem sa upravljanjem ili povezivanjem. Proverite da li se problem nastavlja nakon radnje koju obavite. Obavite sledeće ako se problem ne otkloni.

- Proverite da li je vaš pametni uređaj povezan sa odgovarajućom kućnom mrežom.
- Restartujte aplikaciju proizvoda.
- Isključite i zatim uključite Bluetooth putem korisničke kontrolne table.
- Ako povezivanje ne može da se obavi primenom gorenavedenih procesa, ponovite početna podešavanja na mašini za pranje.

Ako se problem ne otkloni, obratite se ovlašćenom servisnom agentu.

4.4 Održavanje i čišćenje

Radni vek proizvoda se produžava i česti problemi će se smanjiti ako se čisti redovno.

4.4.1 Čišćenje fiokke za deterdžent

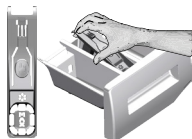

Redovno (svakih 4-5 ciklusa pranja) čistite fiokku za deterdžent kao što je pokazano u nastavku da biste sprečili taloženje praška tokom vremena.

Podignite zadnji deo sifona da biste ga izvadili, kao što je pokazano na slici.

Ako u odeljku za omekšivač počne da se nakuplja više mešavine vode i omekšivača nego obično, sifon mora da se očisti.

- 1 Pritisnite tačku na sifonu u odeljku za omekšivač i vucite prema sebi dok ne izvadite odeljak iz mašine.
- 2 Operite fiokku za deterdžent i sifon u lavabou sa puno mlake vode. Da biste sprečili da ostaci dođu u kontakt sa vašim kožom, očistite ih odgovarajućom četkom noseći rukavice.
- 3 Posle čišćenja vratite fiokku na mesto i uverite se da je dobro postavljena.

4.4.2 Čišćenje vrata za punjenje i doboša

Ostaci omekšivača, deterdženta i prljavština mogu se vremenom nataložiti u vašoj mašini i prouzrokovati neprijatne mirise i loše pranje. Da biste to izbegli, koristite program za **čišćenje doboša**.



Proces čišćenja doboša treba ponavljati na svaka 2 meseca.

Koristite sredstvo za uklanjanje kamenca koje je podesno za mašine za pranje veša.



Posle svakog pranja proverite da nikakve materije nisu zaostale u dobošu.

Ako su otvori na odeljku (kao na slici) blokirani, otvorite ih pomoću čačkalice.

Strani metal će dovesti do stvaranja mrlja od rđe u dobošu. Očistite mrlje na površini bubnja koristeći sredstva za čišćenje za nerđajući čelik.

Nikada nemojte da koristite čeličnu bunu ili žičanu vunu. To će oštetiti obojenem, hromirane i plastične površine.

4.4.3 Čišćenje kućišta i komandne table

Kućiče mašine obrišite sapunicom ili nekorozivnim blagim gel deterdžentom, ako je potrebno, i osušite mekom krpom.

Za čišćenje komandne table koristite samo meku i vlažnu krpnu.

4.4.4 Čišćenja filtera za dovod vode

Na kraju svakog ventila za dovod vode na poledini mašine i na kraju svakog creva za dovod vode, na mestu gde se spaja na slavinu, nalazi se filter. Ti filteri sprečavaju ulazak stranih tela i prljavštine iz vode u mašinu za pranje veša. Filteri treba da se čiste kad se uprljaju.

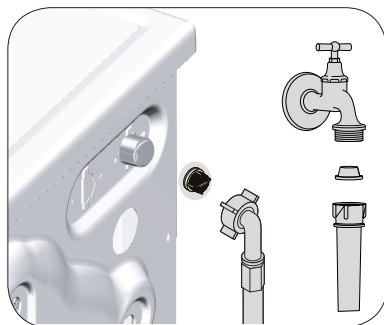

1. Zatvorite slavine.
2. Izvadite navrtke creva za dovod vode da biste pristupili filterima na ventilima za dovod vode. Očistite ih prikladnom četkom. Ako su filteri previše prljavi, izvadite ih pomoću klješta i očistite ih.
3. Izvadite filtere na ravnim krajevima creva za dovod vode zajedno sa zaptivačima i dobro ih očistite pod tekućom vodom.
4. Ponovo postavite zaptivke i filtere pažljivo i zategnite ih ručno.

4.4.5 Ispuštanje preostale vode i čišćenje filtera pumpe

Sistem filtera u Vašoj mašini sprečava da predmeti kao što su dugmad, novčići i niti tkanina začepi propeler pumpe za vreme izbacivanja vode od pranja. Zbog toga će voda biti izbačena bez ikakvih problema, a servisni vek trajanja pumpe će biti duži.

Ako mašina ne uspe da izbaci vodu, filter pumpe može da bude začepljen. Filter se mora čistiti kad god je začepljen ili na svaka 3 meseca. Da bi se očistio filter pumpe prvo se mora izbaciti voda.

Osim toga, pre transportovanja mašine (npr. preseljenje u drugu kuću) i u slučaju zamrzavanja vode, vodu ćete možda morati u potpunosti da izbacite.



PAŽNJA: Strane materije koje su zaostale u filteru pumpe mogu da oštete vašu mašinu ili da izazovu problem sa bukom.

PAŽNJA: Ako se proizvod ne koristi, isključite slavinu, skinite glavnu cev i istočite vodu iz mašine zbog smrzavanja.

PAŽNJA: Nakon svake upotrebe, isključite slavinu za glavni dotok vode.

Da biste očistili prljavi filter i ispustili vodu:

1 Isključite mašinu da biste prekinuli dovod električne energije.



PAŽNJA: Temperatura vode u mašini može da se poveća do 90 °C. Da biste izbegli rizik od opekotina, očistite filter nakon što se voda u unutrašnjosti ohladi.

2. Otvorite poklopac za filter.

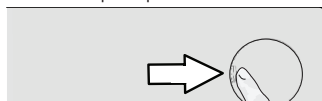

3 Pratite proceduru ispod da biste ispustili vodu.

Ako proizvod nema crevo za hitno ispuštanje vode, da biste ispustili vodu:

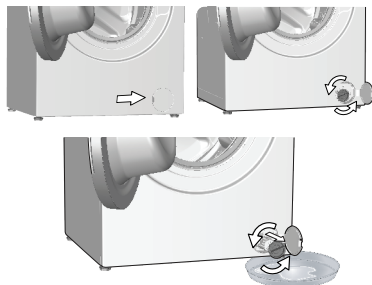

- Da biste sakupili vodu koja ističe iz filtera, postavite veći sud ispred filtera.
- Okrenite i olabavite filter pumpe dok voda ne počne da teče (u smeru suprotnom kretanju kazaljke na satu). Usmerite vodu koja teče u kofu koju ste stavili ispred filtera. Imajte uvek pri ruci krpu da biste pokupili prolivenu vodu.
- Kada se voda iz mašine potpuno izbaci, okrećite filter da biste ga skinuli.

Problem	Uzrok	Rešenje
Programi ne počinju kada se vrata za punjenje zatvore.	Dugme za početak/pauzu/otkazivanje nije pritisnuto.	<ul style="list-style-type: none"> • Pritisnite dugme „početak/pauza/otkaži“.
	Zatvaranje vrata za punjenje veša može biti otežano u slučaju prekomernog punjenja.	<ul style="list-style-type: none"> • Smanjite količinu veša i postarajte se da vrata za punjenje budu pravilno zatvorena.
Program ne može da se uključi ili izabere.	Proizvod se možda prebacio u režim samozaštite zbog problema sa snabdevanjem (kao što su napon, pritisak vode itd.).	<ul style="list-style-type: none"> • Da biste otkazali program, okrenite dugme za izbor programa i izaberite drugi program. Prethodni program će biti otkazan. (pogledajte „Otkazivanje programa“)
Voda unutar proizvoda.	U proizvodu je ostalo malo vode zbog procesa kontrole kvaliteta u proizvodnji.	<ul style="list-style-type: none"> • To nije kvar; voda nije štetna za proizvod.
Proizvod ne uzima vodu.	Slavina je isključena.	<ul style="list-style-type: none"> • Otvorite slavinu.
	Crevo za ulaz vode je savijeno.	<ul style="list-style-type: none"> • Ispravite crevo.
	Filter za ulaz vode je zapušten.	<ul style="list-style-type: none"> • Očistite filter.
	Vrata za punjenje veša nisu zatvorena.	<ul style="list-style-type: none"> • Zatvorite vrata.
Proizvod ne izbacuje vodu.	Crevo za odvod vode je zapušeno ili savijeno.	<ul style="list-style-type: none"> • Očistite ili ispravite crevo.
	Filter pumpe je zapušten.	<ul style="list-style-type: none"> • Očistite filter pumpe.
Proizvod vibrira ili pravi buku.	Proizvod stoji nebalansiran.	<ul style="list-style-type: none"> • Uravnotežite proizvod podešavanjem nožica.
	Čvrsta materija je ušla u filter pumpe.	<ul style="list-style-type: none"> • Očistite filter pumpe.
	Nisu skinuti bezbednosni transportni vijci.	<ul style="list-style-type: none"> • Skinite bezbednosne transportne vijke.
	Moguće je da je količina veša u proizvodu premala.	<ul style="list-style-type: none"> • Dodajte više veša u proizvod.
	Stavljeno je previše veša u proizvod.	<ul style="list-style-type: none"> • Izvadite malo veša iz proizvoda ili rukom popravite ravnotežu veša.
	Proizvod se možda naslanja na kruti predmet.	<ul style="list-style-type: none"> • Pobrinite se da se proizvod ne naslanja ni na kakav predmet.
Voda curi na dnu proizvoda.	Crevo za odvod vode je zapušeno ili savijeno.	<ul style="list-style-type: none"> • Očistite ili ispravite crevo.
	Filter pumpe je zapušten.	<ul style="list-style-type: none"> • Očistite filter pumpe.
Proizvod je stao ubrzo nakon početka programa.	Mašina je privremeno zaustavljena zbog pada napona.	<ul style="list-style-type: none"> • Ona će nastaviti s radom kada se napon bude vratio na normalan nivo.
Proizvod direktno prazni vodu koju prihvata.	Crevo za odvod nije na odgovarajućoj visini.	<ul style="list-style-type: none"> • Povežite crevo za odvod kao što je opisano u korisničkom priručniku.
Voda se ne može videti u proizvodu tokom pranja.	Voda se nalazi u nevidljivom delu proizvoda.	<ul style="list-style-type: none"> • Ovo nije greška.
Vrata za ubacivanje veša se ne mogu otvoriti.	Zaključavanje vrata za ubacivanje veša je aktivirano zbog nivoa vode u proizvodu.	<ul style="list-style-type: none"> • Isпустite vodu pokretanjem programa Pumpa ili Centrifuga.
	Proizvod greje vodu ili je u ciklusu centrifuge.	<ul style="list-style-type: none"> • Sačekajte dok se program ne završi.
	Vrata za punjenje se mogu zaglaviti zbog pritiska kome su izložena.	<ul style="list-style-type: none"> • Uхватite ručku i povucite i gurnite vrata za punjenje da biste ih oslobodili i otvorili.
	Ako nema napajanja, vrata za punjenje na proizvodu neće se otvoriti.	<ul style="list-style-type: none"> • Da biste otvorili vrata za punjenje, otvorite poklopac filtera pumpe i povucite ručicu za hitne slučajeve koja se nalazi na zadnjoj strani spomenutog poklopcu. Pogledajte Brava na vratima za punjenje veša

Problem	Uzrok	Rešenje
Pranje traje duže nego što je naznačeno u korisničkom priručniku. (*)	Pritisak vode je nizak.	<ul style="list-style-type: none"> Proizvod čeka dok ne preuzme odgovarajuću količinu vode kako bi sprečio loš kvalitet pranja usled smanjene količine vode. Stoga, vreme pranja se produžava.
	Nizak napon.	<ul style="list-style-type: none"> Vreme pranja se produžava da bi se izbegli loši rezultati pranja kada je napon nizak.
	Temperatura dolazne vode je niska.	<ul style="list-style-type: none"> Vreme potrebno za grejanje vode se produžava u hladnim godišnjim dobima. Takođe, vreme pranja se može produžiti kako biste izbegli loši rezultati pranja.
	Broj ispiranja i/ili količina vode za ispiranje je povećana.	<ul style="list-style-type: none"> Proizvod povećava količinu vode za ispiranje kada je potrebno dobro ispiranje i dodaje dodatni korak ispiranja ako je potrebno.
	Došlo je do stvaranja prevelike pene i aktiviran je sistem za automatsku apsorpciju pene zbog prekomerne količine deterdženta.	<ul style="list-style-type: none"> Koristite preporučenu količinu deterdženta.
Trajanje programa se ne odbrojava. (kod modela sa displejem) (*)	Tajmer je možda zaustavljen zbog uzimanja vode.	<ul style="list-style-type: none"> Tajmer neće odbrojavati dok proizvod ne uzme dovoljnu količinu vode. Proizvod će sačekati dok u njoj ne bude dovoljna količina vode da bi se izbegli slabi rezultati pranja zbog nedostatka vode. Indikator tajmera će nakon toga nastaviti sa odbrojavanjem.
	Tajmer se može zaustaviti tokom koraka zagrevanja.	<ul style="list-style-type: none"> Indikator tajmera neće odbrojavati dok proizvod ne dostigne izabranu temperaturu.
	Tajmer se može zaustaviti tokom koraka centrifugiranja.	<ul style="list-style-type: none"> Došlo je do aktiviranja sistema za automatsku detekciju neuravnoteženog opterećenje zbog neujednačene raspodele veša u proizvodu.
Trajanje programa se ne odbrojava. (*)	U proizvodu ima nebalansiranog veša.	<ul style="list-style-type: none"> Došlo je do aktiviranja sistema za automatsku detekciju neuravnoteženog opterećenje zbog neujednačene raspodele veša u proizvodu.
Proizvod ne prabacuje na korak centrifugiranja. (*)	U proizvodu ima nebalansiranog veša.	<ul style="list-style-type: none"> Došlo je do aktiviranja sistema za automatsku detekciju neuravnoteženog opterećenje zbog neujednačene raspodele veša u proizvodu.
	Proizvod neće centrifugirati ako se voda ne isprazni u potpunosti.	<ul style="list-style-type: none"> Proverite filter i crevo za pražnjenje.
	Došlo je do stvaranja prevelike pene i aktiviran je sistem za automatsku apsorpciju pene zbog prekomerne količine deterdženta.	<ul style="list-style-type: none"> Koristite preporučenu količinu deterdženta.
Učinak pranja je loš: Veš postaje siv. (**)	Nedovoljna količina deterdženta se koristi tokom dužeg vremenskog perioda.	<ul style="list-style-type: none"> Koristite preporučenu količinu deterdženta koja odgovara tvrdoći vode i vešu.
	Pranje je obavljeno na niskim temperaturama tokom dužeg vremena.	<ul style="list-style-type: none"> Izaberite odgovarajuću temperaturu za pranje veša.
	Nedovoljna količina deterdženta se koristi sa tvrdom vodom.	<ul style="list-style-type: none"> Korišćenje nedovoljne količine deterdženta sa tvrdom vodom dovodi do lepljenja nečistoća na odeću i vremenom odeća postaje siva. Teško je eliminisati sivu boju kada se to dogodi. Koristite preporučenu količinu deterdženta koja odgovara tvrdoći vode i vešu.
	Prekomerna količina deterdženta se koristi.	<ul style="list-style-type: none"> Koristite preporučenu količinu deterdženta koja odgovara tvrdoći vode i vešu.

Problem	Uzrok	Rešenje
Učinkan pranja je loš: Mrlje istrajavaju ili se veš ne beli. (**)	Koristi se nedovoljna količina deterdženta.	<ul style="list-style-type: none"> • Koristite preporučenu količinu deterdženta koja odgovara tvrdoći vode i vešu.
	Stavljeno je previše veša.	<ul style="list-style-type: none"> • Nemojte prekomerno da ubacujete veš u proizvod. Ubacite količine veša preporučene u „Tabeli programa i potrošnje“.
	Izabrani su pogrešan program i temperatura.	<ul style="list-style-type: none"> • Izaberite odgovarajuću temperaturu i program za pranje veša.
	Pogrešan tip deterdženta se koristi.	<ul style="list-style-type: none"> • Koristite originalni deterdžent koji odgovara proizvodu.
	Prekomerna količina deterdženta se koristi.	<ul style="list-style-type: none"> • Stavite deterdžent u odgovarajući odeljak. Nemojte da mešate sredstvo za beljenje i deterdžent.
Učinkan pranja je loš: Mrlje od ulja ostaju na vešu. (**)	Regularno pranje u bubnju se ne primenjuje.	<ul style="list-style-type: none"> • Očistite bubanj redovno. Za ovu proceduru pogledajte odeljak „Čišćenje vrata za punjenje i bubnja“.
Učinkan pranja je loš: Odeća ne miriše prijatno. (**)	Miris i slojevi bakterija se formiraju na bubnju kao rezultat neprekidnog pranja na nižim temperaturama / ili kraćim programima.	<ul style="list-style-type: none"> • Ostavite fioku deterdženta kao i vrata za ubacivanje veša na proizvodu otvorene nakon svakog pranja. Tako neće doći do stvaranja vlažnog okruženja koje odgovara baterijama.
Boja odeće bleđi. (**)	Ubačena je prekomerna količina veša.	<ul style="list-style-type: none"> • Nemojte prekomerno da ubacujete veš u proizvod.
	Deterdžent koji se koristi je vlažan.	<ul style="list-style-type: none"> • Deterdžente držite zatvorenim u okruženju koje nije vlažno i nemojte da ih izlažete prekomernim temperaturama.
	Izabrana je viša temperatura.	<ul style="list-style-type: none"> • Izaberite odgovarajući program i temperaturu u skladu sa tipom i stepenom zaprljanosti veša.
Mašina ne ispira dobro.	Količina, brend i uslovi skladištenja deterdženta koji se koristi je neodgovarajući.	<ul style="list-style-type: none"> • Koristite deterdžent koji odgovara mašini za pranje i vašem vešu. Deterdžente držite zatvorenim u okruženju koje nije vlažno i nemojte da ih izlažete prekomernim temperaturama.
	Deterdžent je stavljen u pogrešan odeljak.	<ul style="list-style-type: none"> • Ako se deterdžent stavi u odeljak za pretpranje iako ciklus za pretpranje nije izabran, proizvod može da uzme taj deterdžent za vreme koraka ispiranja ili oplemenjivača. Stavite deterdžent u odgovarajući odeljak.
	Filter pumpe je zapušen.	<ul style="list-style-type: none"> • Proverite filter.
	Crevo za odvod je savijeno.	<ul style="list-style-type: none"> • Proverite crevo za odvod.
Veš postaje krut nakon pranja. (**)	Koristi se nedovoljna količina deterdženta.	<ul style="list-style-type: none"> • Korišćenjem nedovoljne količine deterdženta u poređenju sa tvrdoćom vode može dovesti do stvrdnjavanja vode vremenom. Koristite odgovarajuću količinu deterdženta na osnovu tvrdoće vode.
	Deterdžent je stavljen u pogrešan odeljak.	<ul style="list-style-type: none"> • Ako se deterdžent stavi u odeljak za pretpranje iako ciklus za pretpranje nije izabran, proizvod može da uzme taj deterdžent za vreme koraka ispiranja ili oplemenjivača. Stavite deterdžent u odgovarajući odeljak.
	Deterdžent je pomešan sa omekšivačem.	<ul style="list-style-type: none"> • Nemojte da mešate omekšivač sa deterdžentom. Operite i očistite fioku vrućom vodom.
Veš ne miriše kao omekšivač. (**)	Deterdžent je stavljen u pogrešan odeljak.	<ul style="list-style-type: none"> • Ako se deterdžent stavi u odeljak za pretpranje iako ciklus za pretpranje nije izabran, proizvod može da uzme taj deterdžent za vreme koraka ispiranja ili oplemenjivača. Operite i očistite fioku vrućom vodom. Stavite deterdžent u odgovarajući odeljak.
	Deterdžent je pomešan sa omekšivačem.	<ul style="list-style-type: none"> • Nemojte da mešate omekšivač sa deterdžentom. Operite i očistite fioku vrućom vodom.

Problem	Uzrok	Rešenje
Deterdžent zaostaje u fioci za deterdžent. (**)	Deterdžent je stavljen u vlažnu fioku.	<ul style="list-style-type: none"> Osušite fioku za deterdžent pre stavljanja deterdženta.
	Deterdžent je navlažen.	<ul style="list-style-type: none"> Deterdžente držite zatvorenim u okruženju koje nije vlažno i nemojte da ih izlažete prekomernim temperaturama.
	Pritisak vode je nizak.	<ul style="list-style-type: none"> Proverite pritisak vode.
	Deterdžent u odeljku za glavno pranje je navlažen tokom uzimanja vode za prepranje. Otvori odeljka za deterdžent su blokirani.	<ul style="list-style-type: none"> Proverite otvore i očistite ako su zapušeni.
	Postoji problem sa ventilima u fioci za deterdžent.	<ul style="list-style-type: none"> Pozovite ovlašćenog servisera.
	Deterdžent je pomešan sa omekšivačem.	<ul style="list-style-type: none"> Nemojte da mešate omekšivač sa deterdžentom. Operite i očistite fioku vrućom vodom.
	Regularno pranje u bubnju se ne primenjuje.	<ul style="list-style-type: none"> Očistite bubanj redovno. Za ovu proceduru pogledajte odeljak „Čišćenje vrata za punjenje i bubnja“.
Previše pene se stvara u proizvodu. (**)	Neodgovarajući deterdžent za pranje mašine se koristi.	<ul style="list-style-type: none"> Koristite deterdžent koji odgovara mašini za pranje.
	Prekomerna količina deterdženta se koristi.	<ul style="list-style-type: none"> Koristite samo dovoljnu količinu deterdženta.
	Deterdžent se skladišti u neodgovarajućim uslovima.	<ul style="list-style-type: none"> Čuvajte deterdžent na zatvorenoj i suvoj lokaciji. Nemojte da ga čuvate na prekomerno vrućim mestima.
	Neki mešoviti veš kao što je veš od tila može da pravi prekomernu penu zbog svoje teksture.	<ul style="list-style-type: none"> Koristite manje količine deterdženta za ovaj tip odeće.
	Deterdžent je stavljen u pogrešan odeljak.	<ul style="list-style-type: none"> Stavite deterdžent u odgovarajući odeljak.
	Omekšivač se preuzima rano u proizvodu.	<ul style="list-style-type: none"> Može postojati problem sa ventilima ili u odeljku za deterdžent. Pozovite ovlašćenog servisera.
Pena izlazi iz fioke za deterdžent.	Koristi se previše deterdženta.	<ul style="list-style-type: none"> Izmešajte 1 kašiku omekšivača i ½ litra vode i sipajte u odeljak za glavno pranje fioke za deterdžent.
		<ul style="list-style-type: none"> U proizvod stavite deterdžent koji je pogodan za programe i maksimalna opterećenja navedena u "Tabeli programa i korišćenja". Ako koristite dodatne hemikalije (sredstva za uklanjanje fleka, izbeljivače itd.) smanjite količinu deterdženta.
Veš ostaje mokar na kraju programa. (*)	Došlo je do stvaranja prevelike pene i aktiviran je sistem za automatsku apsorpciju pene zbog prekomerne količine deterdženta.	<ul style="list-style-type: none"> Koristite preporučenu količinu deterdženta.

(*) Proizvod se ne prebacuje na korak centrifuge ako veš nije raspodeljen ravnomerno u bubnju da bi se sprečilo oštećenje proizvoda i njegove okoline. Veš treba da se ponovo preraspodeli i da se ponovo uključi centrifuga.

(**) Regularno pranje u bubnju se ne primenjuje. Očistite bubanj redovno. Pogledajte 4.4.2



UPOZORENJE: Ako ne možete da otklonite problem iako ste pratili uputstva iz ovog odeljka, obratite se svom dobavljaču ili ovlašćenom serviseru. Nikad nemojte sami da pokušavate da popravite neispravan proizvod.



UPOZORENJE: Pogledajte odeljak HomeWhiz za odgovarajuće informacije za rešavanje problema.

Kada je uređaj isključen, ako dugo pritisnete tastere 1 i 2 za pomoćne funkcije, na ekranu uređaja se prikazuje odbrojavanje 3-2-1 i kompletni ciklusi pranja koji su završeni.

Nakon prikaza kompletnog ciklusa pranja, prikazuju se kodovi kvarova, ako ih ima. Pomoću tabe u nastavku proverite informacije na ekranu.

Informacije na ekranu	Uzrok	Rešenje
Greška	Na uređaju se pokreće bezbednosni algoritam.	Sačekajte da tekst nestane. Nakon pritiska tastera za pomoćne funkcije 1 i 2, proverite informacije na ekranu.
SC	Vaša reklamacija nije rešena tokom provere.	Pozovite ovlašćeni servis.
E5	Filter pumpe je možda začepljen.	Očistite filter pumpe. Pogledajte odeljak „Ispuštanje preostale vode i čišćenje filtera pumpe“. Pokušajte sa ciklusom centrifuge. Ako problem nije rešen, pozovite servis.
E8	Mašina možda nema dovod vode.	<ul style="list-style-type: none"> • Otvorite slavine. • Proverite da li ima dotoka vode. • Proverite priključak creva za dovod vode, ako se crevo previlo, ispravite ga. • Očistite filter pumpe. Pogledajte odeljak „Ispuštanje preostale vode i čišćenje filtera pumpe“. • Zatvorite prednji poklopac mašine. Proverite da li je poklopac zatvoren. Uključite mašinu još jednom. Ako problem nije rešen, pozovite servis.
E29	Proizvod je prešao u režim samozaštite zbog problema sa napajanjem (mrežni napon, pritisak vode itd.).	Za opoziv programa okrenite tipku za odabir programa i odaberite drugi program. Prethodni program će se opozvati. Pogledajte odeljak „Otkazivanje programa“ Ako se problem i dalje javlja, pozovite servis.
E17	Višak pene je prisutan u mašini nakon završenog ciklusa.	<ul style="list-style-type: none"> • Deterdžent čuvajte na zatvorenom i suvom mestu. Ne skladištite na preterano vrućim mestima. • Koristite manje količine deterdženta za porozno rublje poput tila. • Koristite količinu deterdženta koja odgovara količini veša i nivou zaprjanosti. • Koristite samo dovoljnu količinu deterdženta. • Obavezno stavite deterdžent u odgovarajući odeljak. • Pokrenite program za čišćenje bubnja sa praznom mašinom. Pogledajte program „Čišćenje bubnja“ Ako vaša mašina ne uključuje program za čišćenje bubnja, možete koristiti pamuk 90C. <ul style="list-style-type: none"> • Nakon pokretanja kratkog programa bez deterdženta, proverite mašinu. Ako se problem i dalje javlja, pozovite servis.
E18	Centrifuga se ne pokreće zato što mašina nije nivelisana.	Proverite veš u mašini. Količina veša možda nije dovoljna. Pokušajte tako što ćete povećati količinu veša. Veš možda stvara neravnotežu; ručno razvrstajte veš i ravnomerno ga rasporedite unutar uređaja. Pokušajte ponovo sa ciklusom centrifuge.
E12	U mašini možda ima vode.	Isključite mašinu. Ispod mašine možda ima vode. Očistite vodu ispod mašine. Ponovo uključite mašinu. Pokušajte da pokrenete kratki ciklus. Ako se problem nastavi ili vidite da voda curi iz jednog od creva, zatvorite ventile i pozovite servis.
E27	Proverite odvod vode iz mašine.	Pogledajte odeljak „Povezivanje odvodne cevi sa odvodom“.
E84	Veza BLE (Bluetooth sa niskom potrošnjom energije) se ne može uspostaviti.	Proverite, pokušajte da se povežete. Pogledajte odeljak „Funkcija HomeWhiz i funkcija daljinskog upravljanja“. Ako se problem i dalje javlja, pozovite servis.

ODRICANJE ODGOVORNOSTI / UPOZORENJE

Krajnji korisnik može na neke (jednostavne) kvarove na adekvatan način rešiti bez ikakvog sigurnosnog problema ili nesigurne upotrebe, pod uslovom da se to izvrši u granicama i u skladu sa sledećim uputstvima (pogledajte odeljak „Popravka obavljena lično“).

Prema tome, ukoliko drugačije nije dozvoljeno u odeljku „Popravka obavljena lično“ u nastavku, popravke će biti upućene registrovanim profesionalnim serviserima kako bi se izbegli sigurnosni problemi. Registrovani profesionalni serviser je profesionalni serviser kome je proizvođač odobrio pristup uputstvima i spisku rezervnih delova ovog proizvoda prema metodama opisanim u zakonodavnim aktima shodno Direktivi 2009/125/EZ. **Međutim, samo servisni agent (tj. Ovlašćeni profesionalni serviseri) do kog možete doći putem telefonskog broja navedenog u korisničkom priručniku / garatnom listu ili preko vašeg ovlašćenog prodavca može pružiti uslugu koja zadovoljava uslove garancije. Stoga, imajte na umu da popravke profesionalnih serviseri (koje Beko nije ovlastio) poništavaju garanciju.**

Popravka obavljena lično

Krajnji korisnik može da izvrši popravku lično u pogledu sledećih rezervnih delova: vrata, šarke i zaptivke vrata, druge zaptivke, sklop zaključavanja vrata i plastične periferne jedinice kao što su dozatori deterđenta (ažurirani spisak dostupan je na support.beko.com od 1. marta 2021.).

Štaviše, da bi se osigurala sigurnost proizvoda i sprečio rizik od ozbiljnih povreda, pomenuta popravka obavljena lično treba da se obavi prema uputstvima u korisničkom priručniku za popravku obavljenu lično koja su dostupna na support.beko.com. Iz sigurnosnih razloga isključite proizvod iz napajanja pre pokušaja bilo kakvog popravljavanja.

Popravke i pokušaji popravke od strane krajnjih korisnika za delove koji nisu na datoj listi i/ili se ne pridržavaju uputstava u korisničkim priručnicima za popravu obavljenu lično ili koja su dostupna na support.beko.com, mogli bi pokrenuti sigurnosna pitanja koja se ne mogu pripisati odgovornosti kompanije Beko, a koja će poništiti garanciju za proizvod.

Zbog toga se toplo preporučuje da se krajnji korisnici uzdrže od pokušaja popravke koja nije u skladu sa pomenutom listom rezervnih delova, kontaktirajući u takvim slučajevima ovlašćene profesionalne servisere ili registrovane profesionalne servisere. Naprotiv, takvi pokušaji krajnjih korisnika mogu da dovedu do sigurnosnih problema i oštete proizvod i posledično dovedu do požara, poplave, strujnog udara i ozbiljnih povreda.

Kao primer, ali ne ograničavajući se na sledeće, za popravke sledećeg moraju se kontaktirati ovlašćeni profesionalni serviseri ili registrovani profesionalni serviseri: motor, sklop pumpe, glavna ploča, motorna ploča, ekran, grejači itd.

Proizvođač/prodavac ne može biti odgovoran ni u kom slučaju kada krajnji korisnici ne postupe u skladu sa gore navedenim.

Dostupnost rezervnih delova mašine za pranje ili mašine za pranje i sušenje veša koju ste kupili je 10 godina. Tokom ovog perioda biće dostupni originalni rezervni delovi za pravilno rukovanje mašinom za pranje ili mašinom za pranje i sušenje veša.



Makinë larëse

Udhëzim për përdorim



WUE8736XCM

SQ



1 Udhëzime të përgjithshme për sigurinë

Kjo pjesë përmban udhëzime për sigurinë që do t'ju ndihmojnë të mbroheni nga lëndimi i vetes apo dëmtimi i pronës. Mosndjekja e këtyre udhëzimeve do të bëjë të pavlefshme çdo garanci.

1.1 Siguria e jetës dhe pronës

- ▶ Mos e vendosni kurrë produktin në një dysheme të mbuluar me tapet. Përndryshe, mungesa e ajrit nën makineri do të shkaktojë tejnxehjen e pjesëve elektrike. Kjo do të shkaktojë probleme me produktin tuaj.
- ▶ Hiqeni produktin nga priza nëse nuk përdoret.
- ▶ Kryejini gjithmonë procedurat e instalimit dhe riparimit nga Agjenti i Autorizuar i Shërbimit. Prodhuesi nuk do të mbajë përgjegjësi për dëmtime që mund të lindin nga procedura të kryera nga persona të paautorizuar.
- ▶ Furnizimi me ujë dhe tubat e shkarkimit duhet të jenë të lidhura në mënyrë të sigurt dhe të mos dëmtohen. Përndryshe, ka rrezik të rrjedhjes së ujit.
- ▶ Ndërkohë që ka akoma ujë brenda produktit, mos e hapni asnjëherë derën e ngarkimit ose mos e hiqni filtrin. Përndryshe, mund të ketë rrezik përmbytjeje apo lëndim nga uji i nxehtë.
- ▶ Mos e hapni me forcë derën e ngarkimit kur është e kyçur. Dera nuk hapet menjëherë pasi të ketë mbaruar cikli i larjes. Nëse dera nuk hapet, përdorni zgjidhjet e dhëna për gabimin "Dera e ngarkimit nuk mund të hapet." në pjesën Zgjidhja e problemeve. Në rast se dera e ngarkimit hapet me forcë, dera dhe mekanizmi i kyçjes mund të dëmtohen.
- ▶ Përdorni detergjentë, zbutës apo suplemente të përshtatshme vetëm për makinat larëse automatike.
- ▶ Ndiqni udhëzimet në etiketën e veshjeve dhe paketimin e detergjentit.



Ky produkt është prodhuar duke përdorur teknologjinë më të fundit në kushte të favorshme me mjedisin.

1.2 Siguria për fëmijët

- ▶ Ky produkt mund të përdoret nga fëmijët në moshën 8 vjeçare ose më të mëdhenj dhe nga persona, aftësitë fizike, ndijore apo mendore të të cilëve, nuk janë të zhvilluara plotësisht apo që kanë mungesë përvoja dhe njohurie, me kusht që ata të jenë të mbikëqyrur dhe trajnuar për përdorimin e sigurt të produktit dhe rreziqeve që ai mbart. Fëmijët nuk duhet të luajnë me produktin. Nuk duhet të kryhen punë pastruese apo të mirëmbajtjes nga ana e fëmijëve përveç rasteve kur ata janë të mbikëqyrur nga dikush. Fëmijët nën moshën 3 vjeç duhet të mbahen larg përveçse nëse janë vazhdimisht të mbikëqyrur.
- ▶ Materialet e paketimit janë të rrezikshme për fëmijët. Ruajini materialet paketuuese në një vend të sigurt ku fëmijët nuk mund t'i kapin.
- ▶ Produktet elektrike janë të rrezikshme për fëmijët. Mbajini fëmijët larg produktit kur ai është në punë. Mos i lejoni të luajnë me produktin. Përdorni kyçjen për fëmijët për t'i parandaluar fëmijët që të ndërhyjnë në punën e produktit.
- ▶ Mos harroni të mbyllni derën e ngarkimit kur largoheni nga dhoma ku ndodhet produkti.
- ▶ Ruajini të gjithë detergjentët dhe aditivët në një vend të sigurt ku fëmijët nuk mund t'i kapin duke mbyllur kapakun e enës së detergjentit apo duke mbyllur paketimin e detergjentit.

1.3 Siguria ndaj rrymës elektrike

- ▶ Nëse produkti ka një defekt, nuk duhet të vihet në punë përveçse kur riparohet nga Agjenti i Autorizuar i Shërbimit! Ka rrezik të goditjes elektrike!
- ▶ Ky produkt është projektuar në mënyrë të tillë që të rifillojë punën pas një shkëputjeje të energjisë në rastin kur është në prizë. Nëse dëshironi të anuloni programin, shihni pjesën "Anulimi i programit".
- ▶ Lidhni produktin me një prizë të tokëzuar të mbrojtur nga një siguresë 16 A. Mos e neglizhoni marrjen e një specialisti elektrik të kualifikuar për të bërë instalimin e tokëzuar. Kompania jonë nuk do të mbajë përgjegjësi për ndonjë dëmtim që mund të kryhet kur produkti përdoret pa tokëzim në përputhje me rregulloret lokale.
- ▶ Mos e lani produktin duke spërkatur ose derdhur ujë mbi të. Ka rrezik të goditjes elektrike!

- ▶ Asnjëherë mos e prekni kabllin e energjisë me duar të lagura! Asnjëherë mos e hiqni nga priza duke tërhequr kabllin. Gjithmonë shtyjeni spinën me një dorë dhe tërhiqeni spinën duke e kapur me dorën tjetër.
- ▶ Produkti duhet të hiqet nga spina gjatë instalimit, mirëmbajtjes, pastrimit dhe riparimit.
- ▶ Nëse kablli elektrik është i dëmtuar, duhet të zëvendësohet nga prodhuesi, shërbimi i autorizuar apo një person i ngjashëm i kualifikuar (mundësisht një specialist i energjisë) apo dikush i caktuar nga importuesi me qëllim shmangien e rreziqeve të mundshme.

1.4 Siguria ndaj sipërfaqeve të nxehta

	<p>Xhami i derës bëhet shumë i nxehtë kur lani në temperatura të larta. Prandaj, veçanërisht fëmijët mos i lini të prekin xhamin e derës së ngarkimit ndërsa është duke larë.</p>
---	---

2 Udhëzime të rëndësishme për mbrojtjen e mjedisit

2.1 Përputhshmëria me direktivën WEEE



Ky produkt përputhet me direktivën EU WEEE (2012/19/EU). Ky produkt mban një simbol të klasifikimit për mbeturinat e pajisjeve elektrike dhe elektronike (WEEE).

Ky produkt është prodhuar me pjesë dhe materiale me cilësi të lartë të cilat mund të ripërdoren dhe janë të përshtatshme për riciklim. Mos e hidhni produktin me mbeturinat shtëpiake normale në fund të jetës së tij të shërbimit. Çojeni atë në një qendër grumbullimi të riciklimit të pajisjeve elektrike dhe elektronike. Ju lutemi këshillohuni me autoritetet lokale për të mësuar për këto qendrat më të afërt të grumbullimit.

Pajtueshmëria me Direktivën RoHS

Produkti që keni blerë është në përputhje me Direktivën e RoHS të BE-së (2011/65 / EU). Nuk përmban materiale të dëmshme dhe të ndaluara të specifikuara në Direktivë.

Informacioni i paketës



Materialet e paketimit të produktit prodhohen nga materiale të riciklueshme në përputhje me rregulloret tona kombëtare të mjedisit. Mos hidhni materialet e paketimit së bashku me mbeturinat shtëpiake ose të tjera. Merrni ato në pikat e grumbullimit të materialeve të paketimit të ndezura nga autoritetet lokale.

3 Përdorimi i synuar

- Ky produkt është projektuar për përdorim shtëpiak. Nuk është për qëllime tregtare dhe as nuk duhet të përdoret jashtë përdorimit të synuar.
- Produkti duhet të përdoret vetëm për larjen dhe shpëlarjen e rrobave në përputhje me përcaktimet.
- Prodhuesi nuk mban asnjë përgjegjësi që rrjedh nga përdorimi apo transportimi jo i duhur.
- Jetëgjatësia e shërbimit të produktit tuaj është 10 vite. Gjatë kësaj periudhe, pjesët origjinale të këmbimit do të jenë në dispozicion për ta përdorur pajisjen mirë.

4 Specifikat teknike

Emri i furnitorit ose marka e tregtisë	Beko
Emri i modelit	WUE8736XCM 7001740002
Lartësi (cm)	84
Gjerësi (cm)	60
Thellësi (cm)	55
Peshë neto (±4 kg)	70
Me një grykë uji / Me dy gryka uji	• / -
• Në dispozicion	
Elektriciteti (V/Hz)	230 V / 50Hz
Rrymë elektrike totale (A)	10
Forca totale (W)	2200
Shifër për modeli kryesore	1320



ENERG



BEKO

IDENTIFIKUESI I MODELIT → (*)



Informacioni i modelit siç ruhet në bazën e të dhënave të produktit mund të arrihet duke hyrë në uebfaqen vijuese dhe duke kërkuar identifikuesin e modelit tuaj (*) emërtimin e energjisë
foundon:<https://eprel.ec.europa.eu/>



PARALAJMËRIM: Vlerat e konsumit janë të zbatueshme për rastet kur lidhja e rrjetit wireless është e fikur.

4.1 Instalimi

- Kërkojini agjentit më të afërt të autorizuar të shërbimit për instalimin e produktit tuaj.
- Përgatitja e vendit dhe instalimeve elektrike, të furnizimit me ujë dhe largimit të ujit të përdorur në vendin e instalimit, është nën përgjegjësinë e blerësit.
- Sigurohuni që tubat e ngakimit dhe shkarkimit të ujit dhe gjithashtu kordoni elektrik nuk janë të palosur, të shtypur ose të thërrmuar gjatë shtyrjes së produktit në vendin e tij pas procedurave të instalimit apo pastrimit.
- Sigurohuni që instalimi dhe lidhjet elektrike të produktit të bëhen nga shërbimi i autorizuar. Prodhuesi nuk do të mbajë përgjegjësi për dëmtime që mund të bëhen nga procedura të kryera nga persona të paautorizuar.
- Përpara instalimit, kontrolloni me sy nëse produkti ka ndonjë defekt të dukshëm. Nëse po, mos e instaloni. Produktet e dëmtuara shkaktojnë rreziqe për sigurinë tuaj.

4.1.1 Vendi i përshtatshëm i instalimit

- Vendosen produktin mbi një dysheme të fortë dhe të niveluar. Mos e vendosni mbi qilim të trashë ose sipërfaqe të ngjashme.
- Kur makina larëse dhe makina tharëse vendosen mbi njëra tjetrën, pesha e tyre totale - kur është e ngarkuar - shkon në 180 kilogram. Vendoseni produktin në një sipërfaqe të sheshtë dhe të fortë që ka kapacitet mbajtës të mjaftueshëm!
- Mos e vendosni produktin mbi kordonin elektrik.
- Mos e instaloni produktin në mjedise ku temperatura bie nën 0 °C.
- Sugjerohet të lihet hapësirë anash pajisjes për të pakësuar dridhjet dhe zhurmën
- Mbi një dysheme të shkallëzuar, mos e vendosni produktin pranë cepit ose mbi një platformë.
- Mos vendosni burime nxehtësie si soba, hekura, furra, etj. mbi lavatриçe dhe mos i përdorni ato mbi pajisje.

4.1.2 Montimi i kapakëve të panelit të poshtëm

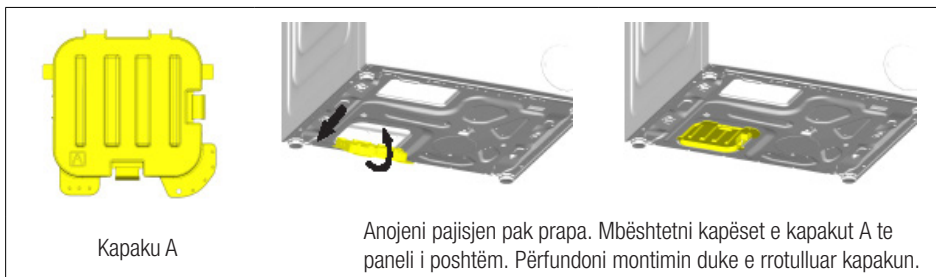

4.1.3 Heqja e kyçjeve të transportit

- 1 Lironi të gjitha vidat me një çelës të përshtatshëm derisa të rrotullohen lirshëm.
- 2 Hiqni vidat e sigurisë të transportit duke i rrotulluar pak.
- 3 Vendosni kapakët plastikë në qesën ku është manuali i përdoruesit në hapësirat në panelin e pasmë.

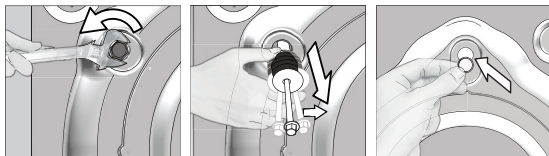

KUJDES: Hiqni bulonat e sigurisë së transportit përpara vënies në punë të makinës larëse! Në rast të kundërt, produkti do të dëmtohet.



Ruajini bulonat e sigurisë së transportit në një vend të sigurt që ti ripërdorni kur makina larëse duhet të lëvizet sërish në të ardhmen.

Instaloni vidat e sigurisë të transportit në rend të kundërt të procedurës të çmontimit.

Mos e lëvizni asnjëherë produktin pa vendosur në vend siç duhen bulonat e sigurisë së transportit!

4.1.4 Lidhja e furnizimit me ujë



Presioni i furnizimit me ujë që kërkohet për të vënë në punë produktin është midis 1 dhe 10 (0.1 – 1 MPa). Është e nevojshme që të keni 10 - 80 litra ujë të rrjedhshëm në një minutë nga rubineti i hapur plotësisht që makineria të punojë normalisht. Vendosni një valvul që ul presionin nëse presioni i ujit është i lartë.



KUJDES: Modelet me një hyrje të vetme të ujit nuk duhet të lidhen me rubinetin e ujit të nxehtë. Në një rast të tillë rrobat do të dëmtohen ose produkti do të kalojë në metodën e mbrojtur dhe nuk do të punojë.

KUJDES: Mos përdorni tuba uji hyrës të vjetër apo të përdorur për produktin e ri. Mund të krijohë njolla mbi rrobat tuaja.

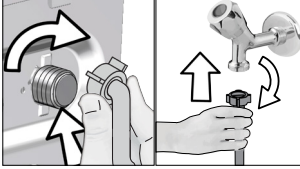

- 1 Shtrëngoni vidat e tubit me dorë. Mos përdorni asnjëherë mjet për të shtrënguar vidat.
- 2 Kur të jetë bërë lidhja e tubit, kontrolloni nëse ka probleme rrjedhjeje në pikat e lidhjes duke i hapur rubinetet plotësisht. Nëse ka ndonjë rrjedhje, mbyllni rubinetin dhe hiqni vidën. Shtrëngoni sërish vidën me kujdes pasi të keni kontrolluar mbylljen. Për të mos lejuar rrjedhje uji dhe dëmtimet që vijnë si rezultat, mbajni rubinetet të mbyllur kur nuk e përdorni produktin.

4.1.5 Lidhja e tubacionit të kullimit

- Lidheni fundin e tubit të shkarkimit direkt me direkt me shkarkimin e ujërave, lavamanin ose vaskën.



KUJDES: Shtëpia juaj do të përbytet nëse marçuqi del nga vendi gjatë shkarkimit të ujit. Për më tepër, ekziston rreziku i përvëlimit për shkak të temperaturave të larta të larjes. Për të mos lejuar situata të tilla dhe për t'u siguruar që makineria të kryejë pa probleme proceset e futjes dhe shkarkimit të ujit, shtrëngojeni fort tubin e shkarkimit.

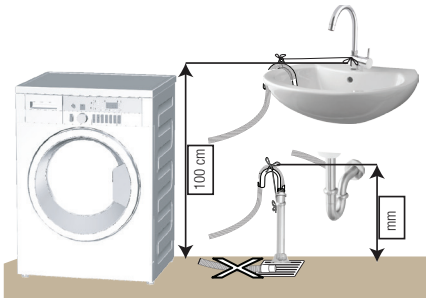

- Lidheni tubin e kullimit në një lartësi minimale prej 40 cm dhe një lartësi maksimale prej 100 cm.
- Në rastin kur tubi i kullimit ngrihet pasi ka qenë në nivelin e dyshemesë ose afër tokës (më pak se 40 cm mbi tokë), shkarkimi i ujit bëhet më i vështirë dhe rrobat mund të dalin shumë të njoma. Prandaj, merrni parasysh lartësitë e treguara në figurë.

- Për të mos lejuar ujin e përdorur të kthehet përsëri në makineri dhe për të siguruar shkarkim të lehtë, mos e zhytni fundin e tubit në ujin e shkarkuar ose mos e futni në shkarkim më thellë se 15 cm. Nëse është shumë i gjatë, priteni.
- Fundi i tubit nuk duhet të jetë i palosur, nuk duhet të jetë i shtypur dhe tubi nuk duhet të jetë i bllokuar midis shkarkuesit dhe makinerisë.
- Nëse gjatësia e tubit është e pamjaftueshme, përdoreni duke shtuar një tub shtesë origjinal. Gjatësia e tubit nuk mund të jetë më e gjatë se 3.2 m. Për të shmangur problemet me rrjedhjen e ujit, lidhja midis tubit të shtuar dhe tubit të shkarkimit duhet të mbërthehet mirë me një morsetë të përshtatshme që të mos rrjedhë.

4.1.6 Rregullimi i shputave



KUJDES: Me qëllim që të sigurohemi që produkti punon pa zhurma dhe pa dridhje, ai duhet të qëndrojë në nivel dhe i balancuar me këmbët e tij. Balanconi makinerinë duke rregulluar këmbët. Përndryshe, produkti mund të lëvizë nga vendi i tij dhe të shkaktojë shtypje dhe probleme me dridhjen.

KUJDES: Mos përdorni asnjë mjet për të liruar vidat bllokuese. Në të kundërt, ato do të dëmtohen.

- 1 Lironi me dorë vidat bllokuese të këmbëve.
- 2 Rregulloni këmbët derisa produkti të qëndrojë në një mënyrë të qëndrueshme dhe të balancuar.
- 3 Shtrëngoni përsëri me dorë të gjitha vidat e bllokimit.

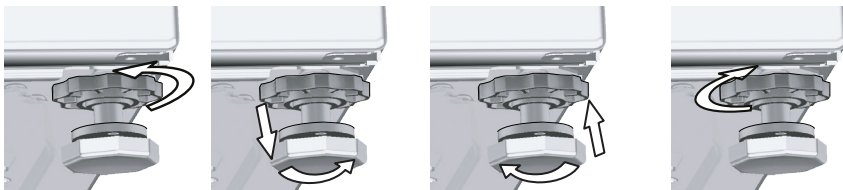

4.1.7 Lidhja elektrike

Lidheni produktin me një prizë të tokëzuar të mbrojtur nga një siguresë 16 A. Kompania jonë nuk do të mbajë përgjegjësi për ndonjë dëmtim që mund të kryhet kur produkti përdoret pa tokëzim në përputhje me rregulloret lokale.

- Lidhja duhet të jetë në përputhje me rregulloret kombëtare.
- Lidhjet për qarkun e prizës elektrike duhet të jenë të mjaftueshme sa të plotësojnë kërkesat e pajisjes. Rekomandohet përdorimi i një automati GFCI.
- Spina e kordonit elektrik duhet të arrihet lehtësisht pas instalimit.
- Nëse vlera aktuale e siguresës apo çelësit në shtëpi është më pak se 16 Amps, merrni një specialist elektrik të kualifikuar për të instaluar një siguresë 16 Amp.
- Voltazhi i përcaktuar në pjesën "Specifikimet teknike" duhet të jetë i barabartë me voltazhin e energjisë tuaj.
- Mos bëni lidhje nëpërmjet kordonëve zgjatues apo me shumë priza.



KUJDES: Kordonët elektrikë të dëmtuar duhet të zëvendësohen nga Agjentët e Autorizuar të Shërbimit.

4.1.8 Përdorimi fillestar



Para se të filloni ta përdorni produktin sigurohuni që të jenë bërë përgatitjet të cilat janë në përputhje me "Udhëzimet e Rëndësishme të Sigurisë dhe Mjedisit" dhe udhëzimet në pjesën "Instalimi". Për ta bërë gati produktin për të larë rroba, kryeni si punë të parë programin Pastrim Kazani. Nëse ky program nuk është i disponueshëm në makinerinë tuaj, përdorni metodën që përshkruhet në pjesën 4.4.2.



Përdorni një kundër-gëlqeror të përshtatshëm për makinat larëse.

Një sasi uji mund të ketë mbetur në produkt për shkak të proceseve të kontrollit të cilësisë në prodhim. Kjo nuk është e dëmshme për produktin.

4.2 Përgatitja

4.2.1 Klasifikimi i rrobave për larje

- Klasifikojini rrobat sipas llojit të materialit, ngjyrës dhe shkallës së ndotjes dhe temperaturës së lejuar të ujit.
- Ndiqini gjithmonë udhëzimet e dhëna në etiketat e kujdesit të teshave.

4.2.2 Përgatitja e rrobave për larje

- Rrobat me pjesë metalike si tela të brendshëm, tokëza rripash ose kopsa metalike do ta dëmtojnë produktin. Hiqini pjesët metalike ose lajini këto rroba duke i vendosur ato në një çantë për larje apo këllëf.
- Hiqni nga xhepat të gjithë objektet e tilla si monedhat, stilolapsat dhe kapëset metalike të letrave, kthejini xhepat së prapthi dhe pastrojini. Objekte të tilla mund ta dëmtojnë produktin ose të shkaktojnë probleme me zhurmen.
- Rrobat me përmasa të vogla, të tilla si çorapet e bebeve dhe çorapet e najlonit, vendosini në një çantë për larje ose këllëf.
- Vendosini perdet brenda pa i ngjeshur. Hiqni pajimet mbajtëse të perdeve.
- Mbërtheni zinxhirët, qepni kopsat e liruara dhe rregulloni të grisurat dhe të çarat.
- Produktet me etiketën "Lahet me makinë larëse" ose "Lahet me dorë" lajini vetëm me një program të përshtatshëm.
- Mos i lani rrobat me ngjyrë dhe ato të bardha bashkë. Veshjet e reja, të errëta të pambukta lëshojnë shumë bojë. Lajini këto rroba më vete.
- Njollat e forta duhet të trajtohen siç duhet para larjes. Nëse jeni të pasigurt, verifikojeni në një pastrim kimik.
- Përdorni vetëm ngjyrues/ndryshues ngjyre dhe agjentë zhgëlqerëzues të përshtatshëm për makinë larëse. Ndiqini gjithmonë udhëzimet në paketim.
- Lajini pantallonat dhe rrobat delikate të kthyer së prapthi.
- Artikujt e përbërë prej leshi angore ruajini në ngrirës për disa orë përpara larjes. Kjo do të ulë rënien e qimeve.
- Rrobat që janë ndotur me materiale të tilla si miell, pluhur gëlqereje, qumësht pluhur, etj. duhet të shkunden mirë përpara se të futen në pajisje. Këto tymra dhe pluhura në rroba mund të grumbullohen në pjesët e brendshme të pajisjes dhe me kalimin e kohës mund të shkaktojnë dëme.

Këshilla për ruajtjen e energjisë dhe ujit

Informacioni në vijim do t'ju ndihmojë që ta përdorni pajisjen në mënyrë ekologjike dhe efikase në lidhje me energjinë.

- Përdoreni pajisjen me kapacitetin më të lartë të ngarkesës së lejuar nga programi që keni përzgjedhur, por mos e mbingarkoni. Shikoni, "Tabela e programeve dhe konsumit".
- Ndiqni udhëzimet në paketimin e detergjentit lidhur me temperaturën.
- Lajini rrobat pak të ndotura në temperatura të ulëta.
- Përdorni programe më të shpejta për sasira të vogla rrobash pak të ndotura.
- Mos përdorni paralarje dhe temperatura të larta për rroba që nuk janë shumë të ndotura apo me shumë njolla.
- Nëse keni ndërmend t'i thani rrobat në makinë tharëse, zgjidhni shpejtësinë më të lartë të centrifugës së rekomanduar gjatë procesit të larjes.
- Mos përdorni më tepër detergjent nga sa rekomandohet në paketimin e detergjentit.

4.2.4 Futja e rrobave për larje

1. Hapni derën e ngarkimit.
2. Vendosini rrobat në pajisje në mënyrë të lirshme.
3. Shtyjeni derën e ngarkimit për ta mbyllur derisa të dëgjoni tingullin e kyçjes. Sigurohuni që të mos kenë mbetur rroba të kapura te dera. Dera e ngarkimit kyçet ndërsa një program është në punë. Kyçi i derës do të hapet menjëherë pasi të ketë mbaruar programi i larjes. Pastaj mund të hapni derën. Nëse dera nuk hapet, përdorni zgjidhjet e dhëna për gabimin "Dera e ngarkimit nuk mund të hapet." në pjesën Zgjidhja e problemeve.

4.2.5 Kapaciteti i duhur

Kapaciteti maksimal i ngarkesës varet nga lloji i rrobave, shkalla e ndotjes dhe programi i dëshiruar i larjes. Produkti e rregullon automatikisht sasinë e ujit sipas peshës së rrobave të futura në të.



PARALAJMËRIM: Përbajuni informacioneve në pjesën "Tabela e programeve dhe konsumit". Në rast të tejmbushjes, rendimenti larës i produktit do të bjerë. Për më tepër, mund të ketë probleme me zhurmën dhe dridhjet.

4.2.6 Përdorimi i detergjentit dhe zbutësit



Kur përdorni detergjent, zbutës, niseshte, ngjyrues rrobash, zbardhues dhe agjentë zhgëlqerëzues; lexoni udhëzimet e prodhuesit të shkruara mbi paketim dhe ndiqni dozat e përcaktuara. Përdorni gotën e masës nëse ka.

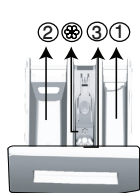

Sirtari i detergjentit përbëhet nga tre ndarje:

- (1) për paralarjen
- (2) për larjen kryesore
- (3) për zbutësin
- (☼) në vazhdim, për më tepër ka një pjesë sifoni në ndarësen e zbutësit.

Detergjenti, zbutësi dhe agjentët e tjerë të pastrimit

- Shtoni detergjent dhe zbutës përpara nisjes së programit të larjes.
- Ndërkohë që cikli i larjes është në proces, mos e lini sirtarin e detergjentit të hapur!
- Kur përdorni një program pa paralarje, mos vendosni detergjent në ndarësen e paralarjes (ndarësja nr. "1").
- Në një program me paralarje, mos vendosni detergjent të lëngshëm në ndarësen e paralarjes (ndarësja nr. "1").
- Mos përzgjidhni një program me paralarje nëse do të përdorni një qeskë detergjenti ose tabletë të tretshme. Vendoseni qeskën e detergjentit ose tabletën e tretshme direkt midis rrobave në pajisje.
- Nëse po përdorni detergjent të lëngshëm, mos harroni ta hidhni detergjentin e lëngshëm në ndarjen e larjes kryesore (ndarja nr. "2").

Zgjedhja e llojit të detergjentit

LLloji i detergjentit që do të përdoret varet nga programi i zgjedhur, lloji dhe ngjyra e tekstilit.

- Përdorni detergjente të ndryshme për rrobat me ngjyra dhe të bardha.
- Lajini rrobat delikate vetëm me detergjente të veçanta (detergjent të lëngshëm, shampo për rroba të leshta, etj.) që përdoren posaçërisht për rroba delikate.
- Kur lani rroba me ngjyra të errëta apo jorganë, rekomandohet që të përdoret detergjent i lëngshëm.
- Lajini rrobat e leshta me detergjente të veçanta të prodhuar posaçërisht për të leshat.
- Ju lutemi lexoni sërish përshkrimet e programës për programin e sugjeruar për tekstile të ndryshme.
- Të gjitha rekomandimet për detergjentët janë valide për gamën e temperaturës që mund të zgjedhet të programës.



PARALAJMËRIM: Përdorni vetëm detergjente të prodhuar në mënyrë të posaçme për makina larëse.

PARALAJMËRIM: Mos përdorni pluhur sapuni.

Rregullimi i sasisë së detergjentit

Sasia e detergjentit larës që duhet të përdoret varet nga sasia e rrobave, niveli i ndotjes dhe fortësia e ujit.

- Mos përdorni sasi që i tejkalojnë dozat e rekomanduara në paketimin e detergjentit për të shmangur problemet e shumës së tepërt, shpërlarjes jo të mirë, kursimeve financiare dhe në fund, mbrojtjes së mjedisit.
- Përdorni më pak detergjent për sasi të vogla të rrobave ose për rroba jo shumë të ndotura.

Përdorimi i zbutësve

Hidhni zbutësin në ndarësen e zbutësit të sirtarit të detergjentit.

- Mos e kaloni shenjën e nivelit (>max<) në ndarjen e zbutësit.
- Nëse zbutësi e ka humbur fluiditetin, hollojeni atë me ujë para se ta hidhni në ndarjen e detergjentit.



PARALAJMËRIM: Mos përdorni detergjentë të lëngshëm ose produkte të tjera pastrimi për të zbutur rrobat, përveç zbutësve të rrobave të prodhuar posaçërisht për makina larëse.

Përdorimi i detergjentëve të lëngshëm

Nëse produkti ka një gotë për detergjent të lëngshëm.

- Hidhni mbajtësin e detergjentit të lëngshëm në ndarjen nr. "2".
- Nëse detergjenti i lëngshëm e ka humbur fluiditetin, holllojeni atë me ujë para se ta vendosni në mbajtësin e detergjentit.

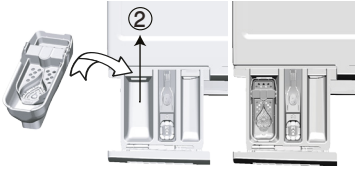

Nëse produkti është i pajisur me një pjesë detergjenti të lëngshëm:

- Kur doni të përdorni detergjent të lëngshëm, tërhiqeni aparatin drejt vetes. Pjesa që bie poshtë do të shërbejë si barrierë për detergjentin e lëngshëm. Nëse është e nevojshme, pastrojeni aparatin me ujë kur është në vend ose duke e hequr. Nëse do të përdorni detergjent pluhur, aparati duhet të sigurohet në pozicionin e sipërm.

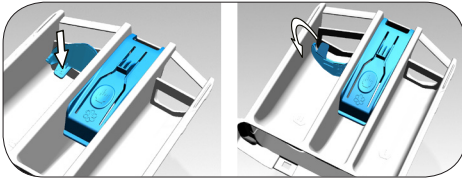

Nëse produkti nuk ka një gotë për detergjent të lëngshëm:

- Mos përdorni detergjent të lëngshëm për paralarjen në një program me paralarje.
- Detergjenti i lëngshëm i njollos rrobat kur përdoret me funksionin "Koha e mbarimit" për ta filluar programin në një moment të mëvonshëm. Nëse do të përdorni funksionin End Time (Koha e mbarimit), mos përdorni detergjent të lëngshëm.

Përdorimi i detergjentit xhel dhe tabletave

- Nëse trashësia e detergjentit xhel është e lëngshme dhe pajisja juaj nuk ka një enë të veçantë për detergjentin e lëngshëm, hidhni detergjentin xhel në ndarjen kryesore të detergjentit larës gjatë marrjes së parë të ujit. Nëse pajisja juaj ka një enë për detergjent të lëngshëm, hidhni detergjentin në këtë enë para se të filloni programin.
- Nëse trashësia e detergjentit xhel nuk është e lëngshme ose është në formën e kapsulës së lëngshme, futeni direkt në kazan para larjes.
- Hidhni tabletat në ndarjen kryesore të larjes (ndarja nr. "2") ose direkt në kazan para larjes.

Përdorimi i niseshtesë së rrobave

- Shtoni niseshte të lëngshme, niseshte pluhur ose ngjyrues në ndarjen e zbutësit.
- Mos përdorni zbutës dhe niseshte rrobash së bashku në një cikël larjeje.
- Fshijeni pjesën e brendshme të pajisjes me leckë të njomë dhe të pastër pasi të keni përdorur niseshte.

Përdorimi i zhgëlqerëzuesit

- Kur nevojitet, përdorni zhgëlqerëzues të prodhuar posaçërisht për makinat larëse.

Përdorimi i zbardhuesve

- Zgjidhni një program me paralarje dhe shtoni zbardhues në fillim të paralarjes. Mos vendosni detergjent në ndarësen e paralarjes. Si aplikim alternativ, zgjidhni një program me shpëlarje ekstra dhe shtoni zbardhuesin ndërkohë që produkti po merr ujë nga ndarja e detergjentit gjatë shpëlarjes së parë.
- Mos përdorni zbardhues dhe detergjent duke i përzier.
- Përdorni vetëm një sasi të vogël (rreth 50 ml) zbardhuesi dhe shpëlarini rrobat mirë pasi kjo mund të shkaktojë acarim të lëkurës.
- Mos e hidhni zbardhuesin mbi rroba.
- Mos e përdorni me rrobat me ngjyra.
- Kur përdorni zbardhues me bazë oksigjeni, zgjidhni një program që i lan rrobat në temperaturë të ulët.
- Zbardhuesit me bazë oksigjeni duhet të përdoren së bashku me detergjentin. Sidoqoftë, nëse trashësia e tij nuk është e njëjtë me atë të detergjentit, hidhni detergjentin në fillim në ndarjen nr. "2" në sirtarin e detergjentit dhe prisni derisa detergjenti të rrjedhë ndërkohë që pajisja merr ujë. Ndërsa pajisja vazhdon të marrë ujë, shtoni zbardhuesin në të njëjtën ndarje.

4.2.7 Këshilla për larje efikase

		Rrobat			
		Ngjyra të lehta dhe të bardha	Me ngjyra	Ngjyra të zeza/ të errëta	Delikate/ Të leshta/Të mëndafshta
		(Shkalla e temperaturës së rekomanduar në bazë të nivelit të ndotjes: 40-90°C)	(Intervali i rekomanduar i temperaturës në bazë të nivelit të njollave: ftohtë -40°C)	(Intervali i rekomanduar i temperaturës në bazë të nivelit të njollave: ftohtë -40°C)	(Intervali i rekomanduar i temperaturës në bazë të nivelit të njollave: ftohtë -30°C)
Niveli i ndotjes	Shumë të ndotura (njolla të vështira të tilla si bari, kafeja, frutat dhe gjaku.)	Mund të jetë e nevojshme që njollat të para-trajtohen ose të kryhet paralarja. Detergjentët pluhur dhe të lëngshëm të rekomanduar për rrobat e bardha mund të përdoren në dozat e rekomanduara për rrobat shumë të ndotura. Rekomandohet që të përdoren detergjentë pluhur për të pastruar njollat e baltës dhe të dheut dhe njollat që janë të ndjeshme ndaj zbardhuesve.	Detergjentët pluhur dhe të lëngshëm të rekomanduar për rrobat me ngjyra mund të përdoren në dozat e rekomanduara për rrobat shumë të ndotura. Rekomandohet që të përdoren detergjentë pluhur për të pastruar njollat e baltës dhe të dheut dhe njollat që janë të ndjeshme ndaj zbardhuesve. Detergjentët që nuk përbëjnë zbardhues nuk duhet të përdoren.	Detergjentët e lëngshëm të përshtatshëm për rrobat me ngjyra dhe të errëta mund të përdoren në dozat e rekomanduara për rrobat shumë të ndotura.	Parapëlqeni detergjentët e lëngshëm të prodhuar për rrobat delikate. Rrobat e leshta dhe të mëndafshta duhet të lahen me detergjentë të veçantë për të leshtat.
	Me ndotje normale (Për shembull, njollat të shkaktuara nga trupi në jaka dhe mëngë)	Detergjentët pluhur dhe të lëngshëm të rekomanduar për rrobat e bardha mund të përdoren në dozat e rekomanduara për rrobat me ndotje normale.	Detergjentët pluhur dhe të lëngshëm të rekomanduar për rrobat me ngjyra mund të përdoren në dozat e rekomanduara për rrobat me ndotje normale. Detergjentët që nuk përbëjnë zbardhues nuk duhet të përdoren.	Detergjentët e lëngshëm të përshtatshëm për rrobat me ngjyra dhe të errëta mund të përdoren në dozat e rekomanduara për rrobat me ndotje normale.	Parapëlqeni detergjentët e lëngshëm të prodhuar për rrobat delikate. Rrobat e leshta dhe të mëndafshta duhet të lahen me detergjentë të veçantë për të leshtat.
	Pak të ndotura (Nuk ka njolla të dukshme.)	Detergjentët pluhur dhe të lëngshëm të rekomanduar për rrobat e bardha mund të përdoren në dozat e rekomanduara për rrobat pak të ndotura.	Detergjentët e lëngshëm të përshtatshëm për rrobat me ngjyra mund të përdoren në dozat e rekomanduara për rrobat pak të ndotura. Detergjentët që nuk përbëjnë zbardhues nuk duhet të përdoren.	Detergjentët e lëngshëm të përshtatshëm për rrobat me ngjyra dhe të errëta mund të përdoren në dozat e rekomanduara për rrobat pak të ndotura.	Parapëlqeni detergjentët e lëngshëm të prodhuar për rrobat delikate. Rrobat e leshta dhe të mëndafshta duhet të lahen me detergjentë të veçantë për të leshtat.

Tabela e simboleve

4.3 Përdorimi i produktit

4.3.1 Paneli i kontrollit

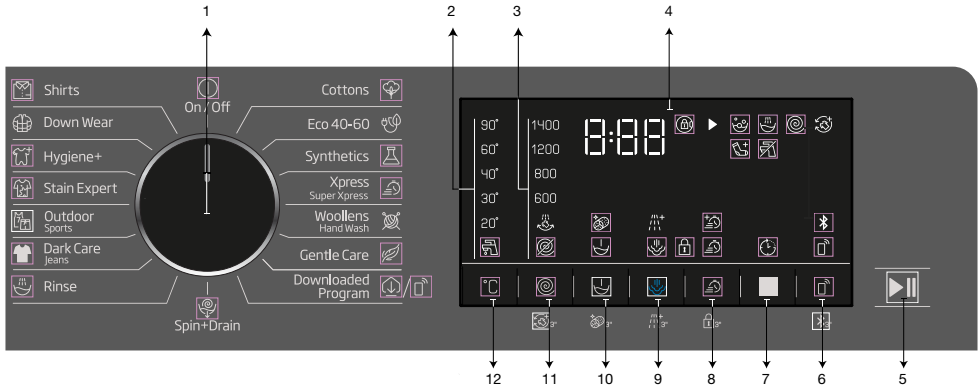

- 1 - Çelësi i zgjedhjes të programit
- 2 - Dritat e nivelit të temperaturës
- 3 - Dritat e nivelit të centrifugimit
- 4 - Ekranit
- 5 - Butoni Nisje / Pushim
- 6 - Butoni i telekomandës.
- 7 - Butoni i cilësimit të kohës së mbarimit

- 8 - Butoni i funksionit ndihmës 3
- 9 - Butoni i funksionit ndihmës 2
- 10 - Butoni i funksionit ndihmës 1
- 11 - Butoni i rregullimit të shpejtësisë së centrifugimit
- 12 - Butoni i rregullimit të temperaturës

4.3.2 Simbolet e ekranit

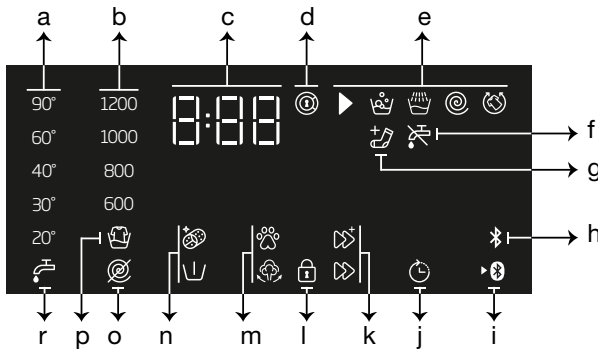

- | | |
|--|--|
| a- Treguesi i temperaturës | j- Simboli nisja e vonuar e aktivizuar |
| b- Treguesi i shpejtësisë së centrifugimit | k- Treguesit e funksionit ndihmës 3 |
| c- Informacione të kohëzgjatjes | l- Simboli kyçi i fëmijës është aktivizuar |
| d- Simboli kyçi i derës është aktivizuar | m- Treguesit e funksionit ndihmës 2 |
| e- Treguesi i ndjekjes së programit | n- Treguesit e funksionit ndihmës 1 |
| f- Treguesi Nuk ka ujë | o- Treguesi Pa centrifugim |
| g- Treguesi Futni rrobat | p- Treguesi Mbjaj në shpëlarje |
| h- Treguesi i Lidhjes Bluetooth | r- Treguesi Ujë i ftohtë |
| i- Treguesi i telekomandës | |



Mjetet vizuale për përshkrimin e lavatriçes në këtë pjesë janë skematike dhe mund të mos përputhen saktësisht me veçoritë e makinës tuaj.

4.3.3 Tabela e programit dhe konsumit

SQ		funksionit plotësues								
Programi	Ngarkesa Maksimale (kg)	Konsumi i Ujit (l)	Konsumi i Energjisë (kilovat-ore)	Shpejtësia maks.	E shpejtë+	Paralarje	Shpëlarje Ekstra	Avull	Anti-rudhë+	Shtrirja e temperature range °C
Cottons	90	8	95	2.40	1400	•	•	•	•	Ftohtë - 90
	60	8	95	1.80	1400	•	•	•	•	Ftohtë - 90
	40	8	93	0.97	1400	•	•	•	•	Ftohtë - 90
Eco 40-60	40 ***	8	54.0	0.990	1400					40-60
	40 ***	4	48.0	0.540	1400					40-60
	40 ***	2	38.0	0.290	1400					40-60
	60	8	52.0	0.990	1400					40-60
	60	4	42.0	0.700	1400					40-60
Synthetics	60	3	71	1.35	1200	•	•	•	•	Ftohtë - 60
	40	3	67	0.85	1200	•	•	•	•	Ftohtë - 60
Express / Super Xpress	90	8	66	2.20	1400	•	•	•	•	Ftohtë - 90
	60	8	66	1.20	1400	•	•	•	•	Ftohtë - 90
	30	8	66	0.20	1400	•	•	•	•	Ftohtë - 90
Express / Super Xpress + Fast+	30	2	40	0.15	1400	•	•	•	•	Ftohtë - 90
Wool/HandWash	40	1.5	55	0.50	1200		•			Ftohtë - 40
Gentle Care	40	3.5	55	0.72	800		•			Ftohtë - 40
Dark Care / Jeans	40	3.5	83	0.85	1200	•	•	*	•	Ftohtë - 40
Outdoor / Sport	40	3.5	55	0.50	1200		•			Ftohtë - 40
Stain Expert	60	4	80	1.70	1400	•	•			30-60
Hygiene+	90	8	125	2.90	1400			*	*	20-90
Down Wear	60	2	89	1.30	1000			•	•	Ftohtë - 60
Shirts	60	3	63	1.23	800	•	•	•	•	Ftohtë - 60
Pastrim kazani+	90	-	73	2.60	600				*	90
Downloaded Program (Programi i shkarkuar)*****										
Të përziera	40	3.5	83	0.90	800	•	•		•	Ftohtë - 40
Perdet	40	2	86	0.70	800		•	*		Ftohtë - 40
Të brendshme grash	30	1	70	0.30	600			*		Ftohtë - 30
Lodrat e buta	40	1	55	0.50	600			*		Ftohtë - 40
Peshqir	60	1	75	1.20	1000			*	•	Ftohtë - 60

• : Mund të zgjidhet.

* : Zgjidhet automatikisht, nuk mund të anulohet.

*** : Nëse shpejtësia maksimale e centrifugimit të lavatriçes është më poshtë se kjo vlerë, mund të përzgjidhni vetëm deri në shpejtësinë maksimale të centrifugimit.

**** : Këto programe mund të përdoren me aplikacionin HomeWhiz.

- : Shikoni përshkrimin e programit për ngarkesën maksimale.

 ** "Pambuk eko 40 °C dhe Pambuk eko 60 °C janë programe standarde." Këto programe njihen si "program standard pambuku 40°C" dhe "program standard pambuku 60°C" dhe tregohen në panel me simbolet  .



Funksionet ndihmëse në tabelë mund të variojnë sipas modelit të lavatриçes tuaj.

Konsumi i ujit dhe i energjisë mund të variojë si pasojë e ndryshimeve të presionit të ujit, fortësisë së ujit dhe temperaturës, temperaturës së mjedisit, llojit dhe sasisë së rrobave, përzgjedhjes së funksioneve ndihmëse dhe shpejtësisë së centrifugimit, si dhe ndryshimeve në tensionin elektrik.

Mund të shikoni kohëzgjatjen e larjes në ekranin e lavatриçes ndërsa zgjidhni një program. Në varësi të sasisë së rrobave që keni futur në lavatриçe, mund të ketë një ndryshim prej 1-1,5 orësh midis kohëzgjatjes së treguar në ekran dhe kohëzgjatjes reale të ciklit të larjes. Kohëzgjatja do të përditësohet shpejtë sapo të fillojë larja.

"Strukturat e zgjedhjes për funksionet ndihmëse mund të ndryshohen nga kompania e prodhimit. Modele të reja zgjedhjeje mund të shtohen ose të hiqen."

"Shpejtësia e centrifugimit të lavatриçes tuaj mund të ndryshojë në varësi të programit; kjo shpejtësi centrifuge nuk mund ta tejkalojë shpejtësinë maksimale të centrifugimit të lavatриçes suaj."

Vlera e konsumit (SQ)

	Zgjedhja e temperaturës (°C)	Shpejtësia e rrotullimit (rpm)	Kapaciteti (kg)	Kohëzgjatja e programës (h:mm)	Konsumi i energjisë (kWh/cikël)	Konsumi i ujit (L/cikël)	Temperatura e larjes (°C)	Përmbajtja e lagështisë së mbetur (%)
Eco 40-60	40	1400	8	3:38	0.990	54	41	53
	40	1400	4	2:47	0.540	48	34	53
	40	1400	2	2:47	0.290	38	25	53
Cottons	20	1400	8	03:40	0.600	93	20	53
Cottons	60	1400	8	03:40	1.800	95	60	53
Synthetics	40	1200	3	02:25	0.850	67	40	40
Express / Super Xpress	30	1400	8	00:28	0.150	40	23	62

4.3.4 Përzgjedhja e programit

- 1 Përcaktoni programin e përshtatshëm për llojin, sasinë dhe nivelin e ndotjes së rrobave në përputhje me tabelën "Tabela e programeve dhe konsumit".



Programet janë të kufizuar me shpejtësinë më të madhe të centrifugimit të përshtatshme për ato lloje të veçantë të pëlhurës.

Kur përzgjidhni një program, merrni gjithmonë në konsideratë llojin e materialit, ngjyrën, shkallën e ndotjes dhe temperaturën e lejuar të ujit.

Zgjidhni gjithmonë temperaturën më të ulët të përshtatshme. Temperatura më e lartë do të thotë më shumë konsum energjie.

- 2 Zgjidhni programin e dëshiruar me çelësin **Zgjedhja e programit**.

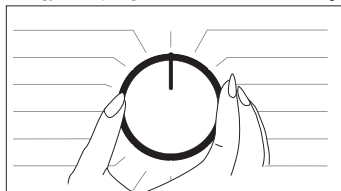

4.3.5 Programet

• Cottons (Pambuk)

Mund të lani robat tuaja rezistente prej pambuku (çarçafë, mbulesa, peshqirë, roba dushi, të brendshme etj.) në këtë program. Kur shtypet butoni i funksionit të larjes së shpejtë, kohëzgjatja e programit bëhet dukshëm më e shkurtër por rendimenti larës efikas garantohet me lëvizje larjeje intensive. Nëse nuk zgjidhet funksioni i larjes së shpejtë, garantohet një rendiment superior i larjes dhe i shpërlarjes për rrobat tuaja shumë të ndotura.

• Synthetics (Sintetike)

Mund t'i lani rrobat tuaja (si këmishët, bluzat, copat me përzierje sintetike/pambuku, etj.) në këtë program. Kohëzgjatja e programit bëhet dukshëm më e shkurtër dhe garantohej rendimenti i lartë. Nëse nuk zgjidhet funksioni i larjes së shpejtë, garantohej një rendiment superior i larjes dhe i shpëlarjes për rrobat tuaja shumë të ndotura.

• Woollens / Hand Wash (Të leshat / Larje me dorë)

Përdoreni për të larë rrobat e leshat/delikate. Zgjidhni temperaturën e duhur duke iu përmbajtur etiketave të rrobave tuaja. Rrobat tuaja do të lahen me një veprim shumë të butë për të mos i dëmtuar rrobat.

• Eco 40-60

Programi eco 40-60 është në gjendje të pastrojë bashkë në të njëjtin cikël, rrobat e pambukta të ndotura normalisht të deklaruara se mund të lahen në 40 °C ose 60 °C, dhe ky program përdoret për të vlerësuar pajtueshmërinë me legjislacionin e BE-së për dizajnimet ekologjike. Megjithatë lan më gjatë se të gjitha programet e tjera, ky garanton kursime të larta të energjisë dhe ujit. Temperatura e tanishme e ujit mund të jetë e ndryshme nga temperatura e treguar e larjes. Kur e ngarkoni pajisjen me më pak roba (p.sh. ½ e kapacitetit ose më pak), periudhat në fazat e programit mund të bëhen automatikisht më të shkurtra. Në këtë rast, konsumi i energjisë dhe i ujit do të ulet.

• Hygiene+/Anti Allergy (Antialergjik)

Përdoreni këtë program për rrobat tuaja (rrobat e foshnjës, çarçafët, këllëfët, të brendshmet etj., produkte pambuku) që kërkojnë larje antialergjike dhe higjienike në temperaturë të lartë me cikël intensiv dhe të gjatë larjeje. Niveli i lartë i higjienës garantohej falë kohëzgjatjes së madhe të nxehjes dhe shpëlarjes ekstra.

- Programi është testuar nga instituti "VDE" me opsinë temperature 20°C të zgjedhur dhe është certifikuar për sa i përket efikasitetit në eliminimin e baktereve dhe mykut.

- Programi është testuar nga "The British Allergy Foundation" (Allergy UK) me opsinë e temperaturës 60°C të zgjedhur dhe është certifikuar për sa i përket efikasitetit në eliminimin e alergjeneve përveç baktereve dhe mykut.



Allergy UK është markë e British Allergy Association. Vula e Aprovimit krijohet për të udhëzuar njerëzit që kërkojnë rekomandim për një produkt se produkti përkatës ndalon/pakëson/eliminon alergjenët ose pakëson ndjeshëm sasinë e alergjenëve në ambientet ku ndodhen pacientët me alergji. Synon të japë sigurinë se produktet janë testuar shkencërisht ose ekzaminuar në mënyrë të tillë për të dhënë rezultate që mund të maten.

• Down Wear (Veshje)

Përdoreni këtë program për të larë palltot, jelekët, xhaketat etj. që përmbajnë puçla me etiketë "për larje në makinë larëse" në to. Falë profileve të veçanta të centrifugimit, sigurohet që uji të arrijë në boshllëqet e ajrit mes puçlave.

• Spin+Drain (Centrifugim+Shkarkim)

Mund ta përdorni këtë funksion për të hequr ujin në roba ose për ta shkarkuar ujin nga lavatriceja.

• Rinse (Shpëlarje)

Përdoreni kur doni të shpëlani ose zbardhni veç.

• Perdet

Mund ta përdorni këtë program për të larë tylet dhe perdet. Meqë struktura e tyre në formë rrjete shkakton shumë shkumë, lajini vellot/tylet duke vendosur një sasi të vogël detergjenti në ndarësen kryesore të larjes. Falë profilit të veçantë të centrifugimit të programit, tylet dhe perdet rrudhosen më pak. Mos futni perde mbi kapacitetin e caktuar me qëllim që të mos i dëmtoni.



Rekomandohet që të përdorni detergjentë të veçantë të prodhuar për perdet në ndarësin e detergjentit pluhur në këtë program.

• Shirts (Këmishët)

Ky program përdoret për të larë këmisha prej pambuku, copa sintetike dhe me përzierje sintetike së bashku. Pakëson rrudhat. Kur zgjidhet funksioni i larjes së shpejtë, ekzekutohet algoritmi i para-trajtimt.

• Aplikojeni lëndën kimike të para-trajtimin direkt mbi teshat tuaja ose shtojeni së bashku me detergjentin kur lavatrigja fillon të marrë ujë nga ndarja e detergjentit të pluhurit. Kështu mund të keni të njëjtin rendiment si me larjen normale në periudhë shumë më të shkurtër. Jetëgjatësia e përdorimit të këmishëve tuaja rritet.

• **Daily Express / Xpress Super Short (Larja ditore e shpejtë / Super e shkurtër)**

Përdoreni këtë program për të larë rrobat tuaja prej pambuku të ndotura pak ose pa njolla në një kohë të shkurtër. Kohëzgjatja e programit mund të reduktohet deri në 14 minuta kur zgjidhet funksioni i larjes së shpejtë. Kur zgjidhet funksioni i larjes së shpejtë, mund të lahen deri në maksimumi 2 (dy) kg rroba.

• **Dark Care / Jeans (Të errëtat / Xhinseve)**

Përdoreni këtë program për të mbrojtur ngjyrat e rrobave tuaja me ngjyrë të errët ose xhinseve. Bën larje me rendiment të lartë me lëvizje të veçantë të kazanit edhe nëse temperatura është e ulët. Rekomandohet të përdorni detergjent të lëngshëm ose shampo për të leshtat për rrobat me ngjyra të errëta. Mos i lani rrobat delikate që përmbajnë lesh ose të tjera.

• **Të përziera**

Përdoreni për të larë rrobat prej pambuku dhe sintetike pa i ndarë ato.

• **Gentle Care (Delikate)**

Mund të lani rrobat tuaja delikate të tilla si trikotazhet ose çorapet me përzierje pambuku/sintetike në këtë program. Lan me veprim larjeje më delikat. Lani rrobat të cilave doni t'u mbronin ngjyrat qoftë në 20 gradë ose duke zgjedhur opsionin e larjes së ftohtë.

• **Të brendshme grash**

Mund ta përdorni këtë program për të larë rrobat delikate që janë të përshtatshme për larje me dorë dhe të brendshmet delikate të grave. Sasitë e vogla të rrobave duhet të lahen në rretë larjeje. Çengelët, kopsat dhe zinxhirët duhet të mbyllen.

• **Outdoor / Sports (Veshjet sportive)**

Mund ta përdorni këtë program për të larë rrobat tuaja sportive dhe ato për jashtë që përmbajnë përzierje pambuku/sintetike dhe mbulesa kundër ujit si gore-tex, etj. Sigurohet që rrobat tuaja të lahen me delikatesë falë lëvizjeve rrotulluese të veçanta.

• **Stain Expert (Ekspert njollash)**

Lavatrigja ka një program të veçantë njollash i cili bën të mundur heqjen e llojeve të ndryshme të njollave në mënyrën më të efektshme. Përdoreni këtë program vetëm për rrobat e pambukta me ngjyra. Mos i lani rrobat delikate dhe të pigmentuara dhe rrobat e tjera në këtë program. Para se të lani, duhet të kontrollohen etiketat e rrobave (rekomandohet për këmishët prej pambuku, pantallonat, të shkurtrat, bluzat t-shirt, rrobat e bebeve, pizhamet, përparëset, mbulesat e tavolinave, mbulesat e krevatit, çarçafët, këllëfët e jastëkut, peshqirët e dushit ose plazhit, peshqirët, çorapet, të brendshmet prej pambuku që janë të përshtatshme për t'u larë në temperaturë të lartë dhe për kohë të gjatë). Në programin automatik të njollave, mund të lani 24 lloje njollash të ndara në dy grupe të ndryshme sipas zgjedhjes së funksionit të shpejtë. Mund t'i shikoni grupet e njollave në bazë të zgjedhjes së funksionit të shpejtë.

Mund t'i gjeni grupet e njollave në bazë të funksionit të shpejtë më poshtë:

Kur zgjidhet funksioni i shpejtë:		
Gjak	Çaj	Verë e kuqe
Çokollatë	Kafe	Kerri
Puding	Lëng frutash	Reçel
Vezë	Keçap	Qymyr

Kur nuk zgjidhet funksioni i shpejtë:		
Gjalpë	Djersë	Salcë sallate
Bar	Ndotje e qafës	Makijazh
Baltë	Ushqim	Vaj makinerie
Coca Cola	Majonezë	Ushqim bebesh

- Zgjidhni programin e njollave.
- Zgjidhni njollat që doni të lani duke i vendosur në grupet më sipër dhe duke zgjedhur grupin përkatës me butonin e funksionit të shpejtë ndihmës.
- Lexoni etiketën e copave me kujdes dhe sigurohuni që të zgjidhen temperatura dhe shpejtësia e duhur e centrifugimit.
- **Downloaded Program (Programi i shkarkuar)**

Ky është një program i veçantë që ju lejon të shkarkoni programe të ndryshme kur të doni. Në fillim, ekziston një program që mund të shihni me aplikacionin HomeWhiz si parazgjedhje. Megjithatë, mund të përdorni aplikacionin HomeWhiz për të zgjedhur një program nga seti i programeve të paracaktuara dhe pastaj ta ndryshoni dhe ta përdorni atë.



Nëse dëshironi të përdorni funksionin HomeWhiz dhe funksionin e telekomandës, ju duhet të zgjidhni Programin e shkarkuar. Informacione të hollësishme mund të gjenden në 4.3.15 Funksioni HomeWhiz dhe funksioni i telekomandës.

• Lodrat e buta

Lodrat e buta duhet të lahen në një program delikat për shkak të pëlhurave të tyre delikate, fibrave dhe aksesoreve që ato përmbajnë. Falë lëvizjeve delikate të larjes dhe profilit të centrifugimit, programi i lodrave të buta i mbron lodrat gjatë larjes. Rekomandohet që të përdorni detergjent të lëngshëm.



Lodrat e brishta me sipërfaqe të forta nuk duhet të lahen në asnjë mënyrë.

Lodrat nuk duhet të lahen së bashku me teshat pasi ato mund të dëmtojnë rrobat.

• Peshqir

Përdoreni këtë program për të larë rrobat e pambukta të qëndrueshme siç janë peshqirët. Futini peshqirët në lavatriçe duke bërë kujdes për t'i vendosur në një mënyrë që të mos bien në kontakt me gomën e ajrit ose xhamin.

4.3.6 Zgjedhja e temperaturës

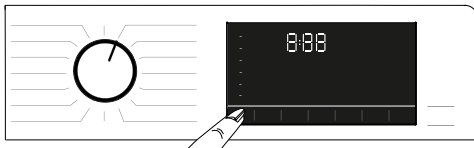

Kurdoherë që zgjidhet një program i ri, temperatura e rekomanduar për programin shfaqet në treguesin e temperaturës. Është e mundur që vlera e rekomanduar e temperaturës të mos jetë temperatura maksimale që mund të zgjidhet për programin aktual. Shtypni butonin **Rregullimi i temperaturës** për të ndryshuar temperaturën. Temperatura bie ngadalë.



Nuk mund të bëhen ndryshime në programet ku nuk lejohet rregullimi i temperaturës.

Mund ta ndryshoni temperaturën pasi të fillojë larja. Ky ndryshim mund të bëhet nëse hapat e larjes e lejojnë. Nuk mund të bëhen ndryshime nëse hapat nuk e lejojnë.



Nëse shkoni në opsinin e larjes së ftohtë dhe shtypni përsëri butonin Rregullimi i temperaturës, temperatura maksimale e rekomanduar për programin e zgjedhur shfaqet në ekran. Shtypni përsëri butonin Rregullimi i temperaturës për të ulur temperaturën.

4.3.7 Përzgjedhja e shpejtësisë së centrifugimit

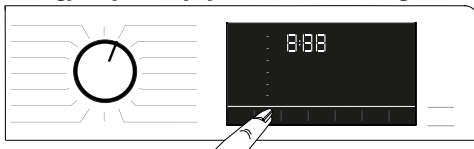

Kur përzgjidhet një program i ri, shpejtësia e rrotullimit që rekomandohet për programin e përzgjedhur shfaqet në treguesin **Shpejtësia e centrifugimit**.



Është e mundur që vlera e rekomanduar e shpejtësisë së centrifugimit të mos jetë shpejtësia maksimale e centrifugimit që mund të zgjidhet për programin aktual.

Shtypni butonin **Rregullim i shpejtësisë së centrifugimit** për të ndryshuar shpejtësinë e centrifugimit. Shpejtësia e centrifugimit bie ngadalë.

Pastaj, në varësi të modelit të produktit, opsionet "Mbaj në shpëlarje" dhe "Pa rrotullim" shfaqen në ekran.

Nëse nuk do t'i hiqni rrobat menjëherë pasi të përfundojë programi, mund të përdorni funksionin **Mbaj në shpëlarje** për të mos i lejuar të rrudhosen kur nuk ka ujë në lavatriçe.

Funksioni i mban rrobat në shpëlarjen finale me ujë.

Nëse doni të shtrydhni rrobat pas funksionit Mbaj në shpëlarje:

- Rregulloni **Shpejtësinë e centrifugimit**.

- Shtypni butonin **Fillo/Pusho/Anulo**. Programi do të vazhdojë. Lavatriçja kullon ujin dhe centrifugon rrobat.

Nëse doni t'i kulloni rrobat në fund të programit pa bërë centrifugim, përdorni funksionin **Pa Centrifugim**.



Nuk mund të bëhen ndryshime në programet ku nuk lejohet rregullimi i shpejtësisë së centrifugimit.

Mund ta ndryshoni shpejtësinë e centrifugimit pasi të fillojë larja dhe nëse hapat e larjes e lejojnë. Nuk mund të bëhen ndryshime nëse hapat nuk e lejojnë.

Mbaj në shpëlarje

Nëse nuk do t'i zbrazni rrobat menjëherë pasi programi të përfundojë, mund të përdorni funksionin e mbajtjes në shpëlarje për t'i mbajtur rrobat tuaja në ujin e shpëlarjes së fundit me qëllim që të parandalojë që ato të zhubrosen kur në makineri nuk ka ujë. Shtypni butonin Fillo/Pusho pas këtij procesi nëse doni të thani ujin pa i shtrydhur rrobat tuaja. Programi do të rifillojë dhe do të përfundojë pas shkarkimit të ujit.

Nëse doni të shtrydhni rrobat që gjenden në ujë, rregulloni Shpejtësinë e centrifugimit dhe shtypni butonin Fillo/Pusho.

Programi do të vazhdojë. Uji kullohet, rrobat shtrydhen dhe programi përfundon.

4.3.8 Përzgjedhja e funksionit ndihmës



Përzgjidhni funksionet e dëshiruara ndihmëse para se të nisni programin. Kurdoherë që zgjidhet një program, ikonat e simbolit të funksionit ndihmës që mund të zgjidhen së bashku me të ndriçojnë.



Kur shtypet një buton i funksionit ndihmës që nuk mund të zgjidhet me programin aktual, lavatriçja do të bëjë një tingull paralajmërues.

Gjithashtu kornizat e funksionit ndihmës të përzgjedhur për programin aktual pasi ka filluar larja mbeten të ndriçuara.



Disa funksione nuk mund të përzgjidhen së bashku. Nëse një funksion i dytë ndihmës që bie në konflikt me të parin përzgjidhet para vënies në punë të pajisjes, funksioni i përzgjedhur i pari do të anulohet dhe funksioni i dytë ndihmës do të mbetet aktiv. Për shembull, nëse doni të zgjidhni Larjen e shpejtë pasi keni zgjedhur Ujë shtesë, Ujë shtesë mund të anulohet dhe Larja e shpejtë do të mbetet aktive.

Nuk mund të përzgjidhet një funksion ndihmës që nuk ka përputhje me programin. (Shikoni "Tabela e programeve dhe konsumit".)

Disa programe kanë funksione ndihmëse që mund të përdoren njëkohësisht. Ato funksione nuk duhet të anulohen. Korniza e funksionit ndihmës nuk do të ndriçohet, vetëm pjesa e brendshme do të ndriçohet.

4.3.8.1 Funksionet ndihmëse

• Paralarje

Paralarja ia vlen të përdoret vetëm për rroba shumë të ndotura. Mospërdorimi i Paralarjes do të kursejë energji, ujë, detergjent dhe kohë.

• E shpejtë+

Pas zgjedhjes së një programi, mund të shtypni butonin e cilësimit të larjes së shpejtë për të shkurtuar kohëzgjatjen e programit. Për disa programe, kohëzgjatja mund të shkurtohet me mbi 50%. Përveç kësaj, rendimenti i larjes është i mirë falë algoritmit të ndryshuar.

Megjithëse ndryshon në secilin program, kur shtypni butonin Larja e shpejtë një herë, kohëzgjatja e programit zvogëlohet në një nivel të caktuar dhe kur shtypni të njëjtin buton për herë të dytë, ajo zbrit në nivelin minimal. Për një rendiment më të mirë të larjes, mos përdorni butonin e cilësimit të larjes së shpejtë kur lani rroba shumë të ndotura.

Shkurtoni kohëzgjatjen e programit duke përdorur butonin e larjes së shpejtë për rroba mesatarisht dhe pak të ndotura.

• Avull

Përdoreni këtë program për të pakësuar rrudhat dhe për të shkurtuar kohën e hekurosjes të një sasive të vogël rrobash pambuku, sintetike ose të përziera pa njolla.

• Telekomanda

Mund ta përdorni këtë çelës funksioni ndihmës për të lidhur pajisjen tuaj me pajisje inteligjente. Informacione të hollësishme mund të gjenden në 4.3.15 Funksioni HomeWhiz dhe funksioni i telekomandës.

• Programi i përshtatur

Ky funksion ndihmës mund të përdoret vetëm për programet e pambukut dhe sintetikeve së bashku me aplikacionin HomeWhiz. Kur ky funksion ndihmës aktivizohet, mund të shtoni deri në 4 hapa ndihmës të shpërlarjes në program. Mund të zgjidhni dhe përdorni disa funksione ndihmëse edhe pse ato nuk gjenden në pajisjen tuaj. Mund të rrisni dhe ulni kohën e programeve të pambukut dhe sintetikeve brenda një intervali të sigurt.



Kur të përzgjidhet funksioni ndihmës i Programit të përshtatur, rendimenti i larjes dhe konsumi i energjisë do të jenë të ndryshme nga vlera e deklaruar.

4.3.8.2 Funksionet/programet e zgjedhura duke shtypur butonat e funksioneve për 3 sekonda

• Drum Clean+(Pastrimi i kazanit+ 3")

Shtypni dhe mbani shtypur butonin 1 të funksionit ndihmës për 3 sekonda, për të zgjedhur programin. Përdoreni rregullisht (një herë në çdo 1-2 muaj) për të pastruar kazanin dhe për të siguruar higjienën e kërkuar. Vëreni programin në punë kur pajisja është komplet bosh. Për të arritur rezultate më të mira, futni dekalifikues për makina larëse kur të përzgjidhet funksioni i detergjentit pluhur. Kur programi të ketë mbaruar, lëreni derën e ngarkimit të hapur në mënyrë që pjesa e brendshme e lavatriçes të thahet.



Ky nuk është një program larjeje. Është një program mirëmbajtjeje.

Mos e vini programin në punë kur ka diçka në pajisje. Nëse përiçiqeni të bëni këtë, pajisja dallon që ka ngarkesë brenda dhe e ndërpret programin.

• Anti-rrudhë+

Ky funksion zgjidhet kur shtypet butoni përzgjedhës i centrifugimit për 3 sekonda dhe ndizet drita pasuese e programit për hapin përkatës. Kur të përzgjidhet funksioni, kazanin rrotullohet deri në 8 orë për të parandaluar rrudhosjen e rrobave në fund të programit. Mund të anuloni programin dhe t'i nxirrni rrobat në çdo kohë gjatë periudhës 8-orëshe. Shtypni butonin e zgjedhjes së funksionit ose butonin aktiv/joaktiv të pajisjes për ta anuluar funksionin. Drita pasuese e programit do të qëndrojë e ndezur derisa të anulohet funksioni ose të përfundojë hapi. Nëse funksioni nuk mund të anulohet, ai do të jetë aktiv edhe në ciklet e larjeve të mëvonshme.

• Shpëlarje Ekstra

Ky funksion zgjidhet kur shtypet butoni i funksionit ndihmës 2 dhe mbahet shtypur për 3 sekonda. Ky funksion bën të mundur që pajisja të bëjë një shpëlarje tjetër përveç asaj të bërë tashmë pas larjes kryesore. Prandaj, rreziku që lëkurat e ndjeshme (bebet, lëkurat alergjike, etj.) të ndikohen nga mbetjet minimale të detergjentit mbi rroba mund të pakësohet.

• Kyçi për fëmijët

Përdorni funksionin e Kyçit për fëmijët për të mos i lejuar ata të ngacmojnë pajisjen. Kështu mund të shmangni ndonjë ndryshim të programit që është në punë.



Mund ta ndizni dhe fikni makinën larëse me butonin Aktiv/Joaktiv kur Kyçi për fëmijët është aktiv. Kur e ndizni përsëri lavatriçen, programi do të vazhdojë punën që aty ku ndaloj.

Kur kyçi për fëmijët është i aktivizuar, do të lëshohet një tingull paralajmërues nëse shtypen butonat. Tingulli paralajmërues do të anulohet nëse butonat shtypen pesë herë me radhë.

Për të aktivizuar kyçin për fëmijët:

Shtypni dhe mbani shtypur butonin e funksionit ndihmës 3 për 3 sekonda. Pas numërimit mbrapsht ndërsa **"CL 3-2-1"** në ekran ka mbaruar, Simboli "CL On" (Kyçi për fëmijët i aktivizuar) shfaqet në ekran. Mund ta lëshoni **butonin e funksionit ndihmës 3** kur shfaqet ky paralajmërim.

Për të çaktivizuar kyçin për fëmijët:

Shtypni dhe mbani shtypur butonin e funksionit ndihmës 3 për 3 sekonda. Pas numërimit mbrapsht ndërsa **"CL 3-2-1"** në ekran ka mbaruar, Simboli "CL Off" (Kyçi për fëmijët i çaktivizuar) shfaqet në ekran.

• Bluetooth 3

Mund të përdorni funksionin e lidhjes Bluetooth për të çiftuar kompjuterin tuaj me pajisjen tuaj inteligjente. Në këtë mënyrë, mund të përdorni pajisjen tuaj inteligjente për të marrë informacion në lidhje me lavatriçen tuaj dhe ta komandoni atë.

Për të aktivizuar lidhjen Bluetooth:

Shtypni dhe mbani shtypur butonin e funksionit të telekomandës për 3 sekonda. Do të shfaqet numërimi mbrapsht **"3-2-1"** dhe pastaj do të shfaqet ikona "On" në ekran. Lëshoni **butonin e funksionit të telekomandës**. Ikona e Bluetooth do të ndizet ndërsa produkti po lidhet me pajisjen inteligjente. Nëse lidhja bëhet me sukses, ikona do të mbetet e ndezur.

Për të çaktivizuar lidhjen Bluetooth:

Shtypni dhe mbani shtypur butonin e funksionit të telekomandës për 3 sekonda. Do të shfaqet numërimi mbrapsht **"3-2-1"** dhe pastaj do të shfaqet ikona "Off" në ekran.



Konfigurimi i parë i aplikacionit HomeWhiz duhet të jetë i plotë për të aktivizuar lidhjen Bluetooth. Pas konfigurimit, shtypja e butonit të funksionit të telekomandës, ndërsa çelësi është në Programin Shkarko/pozicioni i telekomandës, do të aktivizojë automatikisht lidhjen Bluetooth.

4.3.9 Koha e Mbarimit

Shfaqja e orës

Koha e mbetur për përfundimin e programit që është në punë e sipër shfaqet si "01:30" në format orësh dhe minutash.



Koha e programit mund të jetë e ndryshme nga vlerat në tabelën "Tabela e programeve dhe konsumit" në varësi të presionit të ujit, kripërave dhe temperaturës të ujit, temperaturës të ambientit, sasisë dhe llojit të rrobave, funksioneve ndihmëse të zgjedhura dhe luhatjeve të tensionit.

Me funksionin **Koha e mbarimit**, nisja e programit mund të shtyhet deri në 24 orë. Pasi të keni shtypur butonin **Koha e mbarimit** shfaqet koha e llogaritur e mbarimit të programit. Nëse rregullohet **Koha e mbarimit**, ndizet treguesi **Koha e Mbarimit**.



Me qëllim që funksioni Koha e Mbarimit të aktivizohet dhe programi të mbarojë në fund të kohës të caktuar, duhet të shtypni butonin **Fillo/Pusho** pasi të keni rregulluar kohën.

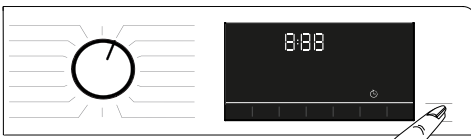

Nëse dëshironi të anuloni funksionin Koha e mbarimit, kthejeni çelësin në pozicionin e **ndezyes dhe të fikjes**.



Kur të keni aktivizuar funksionin Koha e mbarimit, mos shtoni detergjent të lëngshëm në ndarësin e detergjentit të pluhurit nr. 2. Ekziston rreziku i njollozjes të rrobave.

- 1 Hapeni derën e ngarkimit, vendosni rrobat dhe hidhni detergjent, etj.
- 2 Zgjidhni programin e larjes, temperaturën, shpejtësinë e centrifugimit, dhe nëse kërkohet, edhe funksionet ndihmëse.
- 3 Vendosni kohën e mbarimit sipas dëshirës duke shtypur butonin **Koha e mbarimit**. Ndizet treguesi **Koha e mbarimit**.
- 4 Shtypni butonin **Fillo/Pusho** . Fillon numërimi mbrapsht i kohës. Shenja “:” në mes të kohës së mbarimit në ekran fillon të pulsojë.



Proba të tjera mund të shtohen në pajisje gjatë përfundimit të Kohës së mbarimit. Në fund të numërimit mbrapsht, treguesi i Kohës së mbarimit fiket, cikli i larjes fillon dhe koha e programit të zgjedhur shfaqet në ekran.

Kur përfundohet Koha e mbarimit, shfaqet koha në ekran që përbëhet nga koha e mbarimit plus kohëzgjatjen e programit të zgjedhur.

4.3.10 Nisja e programit

- 1 Shtypni butonin **Fillo/Pusho** për të nisur programin.
- 2 Butoni **Fillo/Pusho**, i cili ishte i fikur më parë, tani mbetet i ndezur duke treguar që programi ka filluar.



- 3 Dera e ngarkimit kyçet. Simboli i kyçjes së derës shfaqet në ekran pasi dera e ngarkimit të jetë mbyllur.



- 4 Dritat treguese të ndjekjes së programit në ekran do të tregojnë hapin aktual të programit.

4.3.11 Kyçja e derës

Ka një sistem kyçi në derën e ngarkimit të pajisjes që parandalon hapjen e derës së ngarkimit në rastet kur niveli i ujit është i papërshtatshëm.

Simboli "Dera e kyçur" shfaqet në ekran kur dera e ngarkimit të jetë kyçur.



Nëse përzgjidhet funksioni i telekomandës, dera do të kyçet. Në mënyrë që të hapni derën, duhet të çaktivizoni funksionin e telekomandës duke shtypur butonin Fillo të telekomandës ose duke ndryshuar pozicionin e programit.

Hapja e derës në rast të ikjes së korrentit:



Në rast të ikjes së korrentit, mund të përdorni dorezën e emergjencës së derës nën kapakun e filtrit të pompës për të hapur me dorë derën e ngarkimit.



PARALAJMËRIM: Për të shmangur çdo rrjedhje uji përpara se të hapni derën e ngarkimit, sigurohuni që nuk ka mbetur ujë brenda pajisjes.

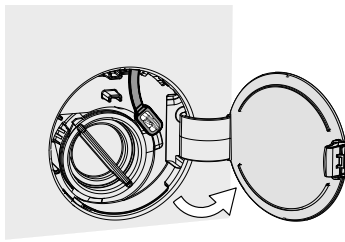

- Hapni kapakun e filtrit të pompës.

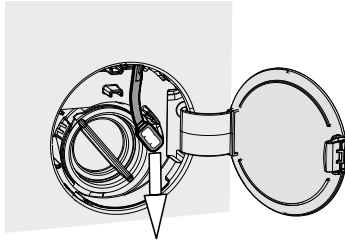

- Lëshoni dorezën e emergjencës së derës të vendosur në anën e pasme të kapakut të filtrit.
- Tërhiqeni dorezën e emergjencës së derës së ngarkimit dhe hapni këtë të fundit. Pas hapjes së derës së ngarkimit, rivendosni përsëri dorezën e emergjencës së derës së ngarkimit.
- Nëse dera e ngarkimit nuk hapet, provoni përsëri duke tërhequr poshtë dorezën.

4.3.12 Ndryshimi i përzgjedhjeve pasi programi të ketë nisur

Shtimi i rrobave pasi ka filluar programi 

Nëse niveli i ujit në pajisje është i përshtatshëm kur shtypni butonin Fillo/Pusho, kyçi i derës do të çaktivizohet dhe dera do të hapet, duke ju lejuar të shtoni rrobat. Ikona e kyçjes së derës fiket në ekran kur kyçja e derës është çaktivizuar. Pas shtimit të rrobave, mbyllni derën dhe shtypni butonin **Fillo/Pusho** përsëri për të rifilluar ciklin e larjes.



Nëse niveli i ujit në pajisje është i përshtatshëm kur shtypni butonin Fillo/Pusho, kyçi i derës nuk mund të çaktivizohet dhe ikona e kyçjes së derës në ekran do të mbetet e ndezur.



Nëse temperatura e ujit brenda lavatritës është mbi 50°C, nuk mund të çaktivizoni kyçin e derës për arsye sigurie, edhe nëse niveli i ujit është i përshtatshëm.

Kalimi i pajisjes në modalitetin e pushimit:

Shtypni butonin Fillo/Pusho për ta kaluar pajisjen në gjendje pauze. Simboli i pauzës do të pulsojë në ekran.



Ndryshimi i zgjedhjes së programit pasi ka filluar programi:

Ndryshimi i programit nuk lejohet kur programi aktual është në punë përveçse nëse aktivizohet kyçja për fëmijët. Ky veprim do të anulohë programin aktual.



Programi i zgjedhur fillon nga e para.

Ndryshimi i funksionit ndihmës, shpejtësisë dhe temperaturës

Në varësi të fazës në të cilën ka arritur programi, mund të anuloni apo aktivizoni funksionet ndihmëse. Shikoni "Përzgjedhja e funksioneve ndihmëse"

Gjithashtu mund të ndryshoni cilësimet e shpejtësisë dhe temperaturës. Shikoni "Zgjedhja e shpejtësisë" dhe "Zgjedhja e temperaturës".



Dera e ngarkimit nuk hapet nëse temperatura e ujit në lavatrice është e lartë ose niveli i ujit është mbi vijën e poshtme të derës të ngarkimit.

4.3.13 Anulimi i programit

Programi anulohet kur butoni i përzgjedhjes së programit është kthyer në një program tjetër ose pajisja është fikur dhe ndezur përsëri duke përdorur butonin e përzgjedhjes së programit.



Nëse shtypni butonin Aktiv/Joaktiv kur Kyçja për fëmijët është e aktivizuar, programi nuk do të anulohet. Më parë duhet të anuloni Kyçin për Fëmijët.

Nëse doni ta hapni derën pasi keni anuluar programin por nuk është e mundur ta hapni derën e ngarkimit meqenëse niveli i ujit në lavatrice është mbi vijën e poshtme të derës, atëherë rrotulloni çelësin e Zgjedhjes së programit në programin Pump+Spin (Pompë+Centrifugim) dhe zbrazeni ujin në lavatrice.

4.3.14 Përfundimi i programit

Simboli i përfundimit shfaqet në ekran kur programi ka mbaruar.

Nëse nuk shtypni asnjë buton për 10 minuta, pajisja do të kalojë në modalitetin joaktiv. Ekranin dhe të gjithë treguesit fikën.

Hapat e përfunduar të programit do të shfaqen nëse shtypni butonin Aktiv/Joaktiv.

4.3.15 Funksioni HomeWhiz dhe funksioni i telekomandës

HomeWhiz ju lejon ta përdorni pajisjen tuaj inteligjente për të kontrolluar lavatricën dhe për të marrë informacione në lidhje me statusin e saj. Me aplikacionin HomeWhiz mund ta përdorni pajisjen tuaj inteligjente për të kryer procedura të ndryshme që mund të kryhen edhe në pajisje. Plus, mund të përdorni disa funksione vetëm me funksionin HomeWhiz.

Duhet të shkarkoni aplikacionin HomeWhiz nga dyqani i aplikacioneve të pajisjes suaj inteligjente për të përdorur veçorinë Bluetooth të pajisjes suaj.

Sigurohuni që pajisja juaj inteligjente është lidhur me internetin për të instaluar aplikacionin.

Nëse po e përdorni aplikacionin për herë të parë, ndiqni udhëzimet në ekran për të përfunduar regjistrimin e llogarisë suaj të përdoruesit. Sapo të përfundojë procedura e regjistrimit, mund t'i përdorni të gjithë produktet e shtëpisë tuaj që janë të pajisura me funksionin HomeWhiz, me këtë llogari.

Mund të preknit funksionin "Shto/Hiq pajisjen" të aplikacionit HomeWhiz për të parë produktet e lidhura me llogarinë tuaj. Në këtë faqe mund të kryeni procedurat e lidhjes së përdoruesve të këtyre produkteve.



Për të përdorur funksionin HomeWhiz, aplikacioni duhet të instalohet në pajisjen tuaj inteligjente dhe lavatrice duhet të çiftohet me pajisjen tuaj inteligjente nëpërmjet funksionit bluetooth. Nëse lavatriceja nuk është çiftuar me pajisjen tuaj inteligjente, ajo funksionon si një pajisje që nuk e ka një veçorinë HomeWhiz.

Pajisja juaj do të funksionojë si e çiftuar me pajisjen tuaj inteligjente nëpërmjet funksionit Bluetooth. Kontrollat e bëra me anë të aplikacionit do të mundësohen nëpërmjet këtij çiftimi; prandaj fuqia e sinjalit bluetooth midis lavatrice dhe pajisjes inteligjente duhet të jetë e përshtatshme.

Ju lutemi të vizitoni www.homewhiz.com për të parë versionet Android dhe iOS të mundësuar nga aplikacioni HomeWhiz.



PARALAJMËRIM: Të gjitha masat e sigurisë të përshkruara në seksionin "**UDHËZIMET E PËRGJITHSHME TË SIGURISË**" të manualit tuaj të përdorimit zbatohen edhe për funksionimin në distancë përmes funksionit HomeWhiz.

4.3.15.1 Konfigurimi i HomeWhiz

Për të përdorur aplikacionin, duhet të krijohet një lidhje midis pajisjes suaj dhe aplikacionit HomeWhiz. Për të krijuar këtë lidhje duhet të ndiqni hapat e mëposhtëm për procedurën e konfigurimit në të dy pajisjet dhe në aplikacionin HomeWhiz.

- Nëse po shtoni një pajisje për herë të parë, preknit butonin "Shto/Hiq pajisjen" në aplikacionin HomeWhiz. Pas këtij hapi preknit "Prek këtu për të konfiguruar një pajisje të re". Ndiqni hapat më poshtë si dhe hapat në aplikacionin Homewhiz për të kryer konfigurimin.

- Për të filluar konfigurimin, sigurohuni që lavatriçja juaj të jetë e fikur. Shtypni dhe mbani shtypur butonin e temperaturës dhe butonin e telekomandës në të njëjtën kohë për 3 sekonda, për të kaluar lavatriçen në modalitetin e konfigurimit HomeWhiz.



- Kur pajisja është në modalitetin e konfigurimit HomeWhiz, do të shihni një animacion në ekran dhe ikona bluetooth do të ndizet derisa lavatriçja të çiftohet me pajisjen inteligjente. Vetëm çelësi i programit do të jetë aktiv në këtë modalitet. Butonat e tjerë do të jenë joaktive.



- Në ekranin që shihni në aplikacion, zgjidhni lavatriçen dhe shtypni vazhdo.
- Vazhdoni të lexoni udhëzimet në ekran derisa HomeWhiz t'ju kërkojë për produktin që dëshironi të lidhni me pajisjen tuaj inteligjente.
- Nëse lavatriçja juaj çiftohet me sukses me pajisjen tuaj, ekranin tuaj do të kalojë automatikisht në modalitetin normal dhe ikona bluetooth do të mbetet e ndezur ndërsa dëgjoni një melodi të suksesshme të konfigurimit nga pajisja.
- Kthehuni në aplikacionin HomeWhiz dhe prisni derisa të përfundojë konfigurimi. Kur konfigurimi të ketë përfunduar, caktojini një emër lavatriçes suaj. Tani, mund të prekni dhe të shikoni produktin që keni shtuar në aplikacionin HomeWhiz.



Nëse nuk mund ta kryeni konfigurimin me sukses brenda 5 minutave, lavatriçja juaj do të fiket automatikisht. Në këtë rast, do të duhet të filloni procedurën e konfigurimit nga e para. Nëse problemi vazhdon kontaktoni Agjentin e Autorizuar të Shërbimit.

Mund ta përdorni lavatriçen tuaj me më shumë se një pajisje inteligjente. Për ta bërë këtë, shkarkoni aplikacionin HomeWhiz në pajisjen tjetër inteligjente. Kur të nisni aplikacionin, do të duhet të identifikoheni me llogarinë që keni krijuar më parë dhe të çiftuar me lavatriçen tuaj. Përndryshe, ju lutemi lexoni "Konfigurimi i lavatriçes që është e lidhur me llogarinë e dikujt tjetër".



PARALAJMËRIM: Ju duhet lidhje në internet në pajisjen tuaj inteligjente për të vazhduar me konfigurimin HomeWhiz. Përndryshe, aplikacioni HomeWhiz nuk do t'ju lejojë të përfundoni me sukses procedurën e konfigurimit. Ju lutemi të kontaktoni ofruesin e shërbimit të internetit nëse keni probleme me lidhjen tuaj në internet.



Aplikacioni HomeWhiz mund t'ju kërkojë të shkruani numrin e produktit të dhënë në etiketën e produktit. Etiketën e produktit mund ta gjeni brenda derës së pajisjes. Numri i produktit do të shfaqet në etiketë.



4.3.15.2 Konfigurimi i lavatriçes që është e lidhur me llogarinë e dikujt tjetër

Nëse lavatriçja që dëshironi të përdorni është paraqitur më parë në sistem me llogarinë e dikujt tjetër, duhet të krijoni një lidhje të re ndërmjet aplikacionit tuaj HomeWhiz dhe pajisjes.

- Shkarkoni aplikacionin HomeWhiz në pajisjen e re inteligjente që dëshironi të përdorni.
- Krijoni një llogari të re dhe hyni në këtë llogari në aplikacionin HomeWhiz.
- Ndiqni hapat e përshkruar në konfigurimin e HomeWhiz (4.3.15.1 Konfigurimi i HomeWhiz) dhe vazhdoni me procedurën e konfigurimit.



Meqenëse funksioni HomeWhiz dhe funksioni i telekomandës në pajisjen tuaj funksionon nëpërmjet çiftimit duke përdorur teknologjinë Bluetooth, vetëm një aplikacion i HomeWhiz mund të veprojë në të njëjtën kohë.



PARALAJMËRIM: Ekziston një kufi për pajisjet inteligjente që mund të lidhen me lavatriçen. Nëse tejkalohet ky kufi, pajisja e parë e lidhur do të fshihet nga lista e pajisjeve të çiftuara në lavatriçe dhe do të duhet të përsëritni procedurën e konfigurimit në atë pajisje inteligjente.

4.3.15.3 Funkzioni i telekomandës dhe përdorimi i saj

Pas konfigurimit të HomeWhiz, Bluetooth do të ndizet automatikisht. Për të aktivizuar ose çaktivizuar lidhjen me Bluetooth, shihni 4.3.8.2 Bluetooth 3''.

Nëse e fikni dhe e ndizni pajisjen tuaj ndërsa Bluetooth është aktiv, ajo do të rilidhet automatikisht. Në rastet kur pajisja e çiftuar del jashtë fushës së sinjalit, Bluetooth do të fiket automatikisht. Për këtë arsye, do të duhet të aktivizoni përsëri funksionin Bluetooth nëse dëshironi të përdorni funksionin e telekomandës.

Mund të kontrolloni simbolin e Bluetooth në ekran për të ndjekur gjendjen tuaj të lidhjes. Nëse simboli është vazhdimisht i aktivizuar, jeni të lidhur me Bluetooth. Nëse simboli pulson, pajisja po përpiqet të lidhet. Nëse simboli është i fikur, nuk jeni të lidhur.



PARALAJMËRIM: Kur lidhja me Bluetooth është aktive në produktin tuaj, funksioni i telekomandës e mundëson zgjedhjen.

Nëse funksioni i telekomandës nuk mund të zgjidhet, kontrolloni gjendjen e lidhjes. Nëse lidhja nuk mund të krijohet, përsëritni cilësimet e konfigurimit fillestar në pajisje.

PARALAJMËRIM: Për arsye sigurie, dera e produktit do të mbetet e kyçur, ndërsa funksioni i telekomandës është i aktivizuar, pavarësisht nga modaliteti i funksionimit. Nëse dëshironi të hapni derën e pajisjes, do të duhet ta ktheni çelësin e përzgjedhjes së programit ose të shtypni çelësin e telekomandës për të çaktivizuar funksionin e kontrollit të telekomandës.

Kur doni ta kontrolloni lavatriçen nga distanca, duhet të aktivizoni funksionin e telekomandës duke shtypur butonin e telekomandës ndërsa çelësi i programit është në pozicionin e butonit të Shkarko programin/pozicionin i telekomandës në panelin e kontrollit të lavatriçes suaj. Kur të keni qasje në pajisjen tuaj, do të shihni një ekran të ngjashëm si më poshtë.



Kur kontrolli i telekomandës është aktiv, mund të menaxhoni vetëm proceset e fikjes dhe të ndjekjes së statusit përmes lavatriçes tuaj. Gjithashtu të gjitha funksionet përveç kyçit për fëmijët mund të menaxhohen përmes aplikacionit.

Mund të ndiqni nëse funksioni i telekomandës është i ndezur ose i fikur përmes treguesit të funksionit në buton.

Nëse funksioni i telekomandës është i fikur, të gjitha proceset kryhen në lavatriçe dhe vetëm në aplikacion lejohet vetëm ndjekja e statusit.

Në rast se funksioni i fillimit përmes telekomandës nuk mund të aktivizohet, pajisja do të lëshojë një tingull paralajmërues kur të shtypni butonin. Kjo mund të ndodhë në rastet kur pajisja është e ndezur dhe nuk ka pajisje inteligjente të çiftuara me Bluetooth. Disa shembuj të këtyre rasteve janë cilësimet e funksionit Bluetooth të fikura ose dera e lavatriçes e hapur.

Pasi ta aktivizoni këtë funksion në lavatriçe, ai do të mbetet i aktivizuar përveç disa rasteve të caktuara dhe do t'ju lejojë ta kontrolloni në distancë lavatriçen tuaj me Bluetooth.

Në raste të caktuara, ai çaktivizohet për arsye sigurie:

- Kur lavatriçja i nënshtrohet një ndërprerjeje të energjisë.
- Kur çelësi i programit është i rrotulluar dhe është zgjedhur një program i ndryshëm ose pajisja është fikur.

4.3.15.4 Zgjidhja e problemeve

Veproni si më poshtë nëse keni ndonjë problem me kontrollin ose lidhjen. Vëzhgoni nëse problemi vazhdon ose jo pas veprimit që keni kryer. Veproni si më poshtë nëse problemi nuk zgjidhet.

- Kontrolloni nëse pajisja juaj inteligjente është e lidhur me rrjetin përkatës në shtëpi.
- Rindizni sërish aplikacionin e pajisjes.
- Fikeni Bluetooth dhe pastaj ndizeni nëpërmjet panelit të kontrollit të përdoruesit.
- Nëse lidhja nuk mund të krijohet me proceset e mësipërme, përsëritni cilësimet e konfigurimit fillestar në pajisje.

Nëse problemi vazhdon, kontaktoni Agjentin e Autorizuar të Shërbimit.

4.4 Mirëmbajtja dhe pastrimi

Jetëgjatësia e shërbimit të produktit zgjatet dhe problemet e hasura shpesh pakësohen nëse pastronet në intervale të rregullta.

4.4.1 Pastrimi i sirtarit të detergjentit

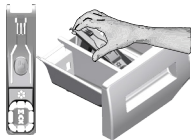

Pastroni sirtarin e detergjentit në intervale të rregullta (çdo 4-5 cikle larjeje) siç tregohen më poshtë me qëllim që të parandaloni grumbullimin e pluhurit të detergjentit me kalimin e kohës.

Ngrite pjesën e pasme të sifonit për ta hequr ashtu siç është ilustruar.

Nëse fillon të mblihdhet një sasi më e madhe se normalja përzjerje uji dhe zbutësi në ndarësen e zbutësit, sifoni duhet të pastronet.

- 1 Shtypni pikën të shënuar të cila gjendet në sifoni brenda pjesës për zbutuesve dhe tërheqni në drejtimin juaj deri sa pjesa është jashtë makinës larëse.
- 2 Pastroni sirtarin e detergjentit dhe sifonin me shumë ujë të vakët në një lavaman. Për të mos lejuar mbetjet të bien në kontakt me lëkurën, pastroni me një furçë të përshtatshme duke veshur një palë doreza.
- 3 Vendosni sirtarin në vendin e tij pas pastrimit dhe sigurohuni që të mbyllet plotësisht.

4.4.2 Pastrimi i derës së ngarkesës dhe kazanit

Për produktet me program për pastrimin e kazanit, ju lutem shikoni Përdorimi i produktit – Programet.



Përsëriteni procesin e Pastrimit të Kazanit çdo 2 muaj,

Përdorni një kundër-gëlqeror të përshtatshëm për makinat larëse.



Pas çdo larjeje sigurohuni që të mos lini asnjë substancë të huaj në kazan.

Nëse vrimat në fryrësin e treguar në figurë janë të bllokuara, hapini duke përdorur një kruajtëse dhëmbësh.

Substancat e metaleve të huaja do të shkaktojnë njolla ndryshku në kazan. Pastroni njollat mbi sipërfaqen e kazanit duke përdorur agjentë pastrues për çelikun e pandryshkshëm.

Kurrë mos përdorni lesh çeliku ose lesh teli. Kjo do të dëmtojë sipërfaqet e lyera, të kromuara dhe plastike.

4.4.3 Pastrimi i trupit dhe panelit të kontrollit

Fshijeni trupin e makinerisë me ujë me sapun ose detergjentë xhel të butë siç duhet, dhe thajeni me një copë të butë.

Përdorni vetëm një copë të butë të thatë për të pastruar panelin e kontrollit.

4.4.4 Pastrimi i filtrave të marrjes së ujit

Ka një filtër në fund të çdo valvule për marrjen e ujit në pjesën e pasme të makinerisë dhe gjithashtu në të fund të çdo tubi të marrjes së ujit që janë të lidhur me rubinetin. Këta filtra parandalojnë hyrjen e substancave të huaja dhe papastërtive të ujit në makinën larëse. Filtrat duhet të pastronin sepse bëhen pis.

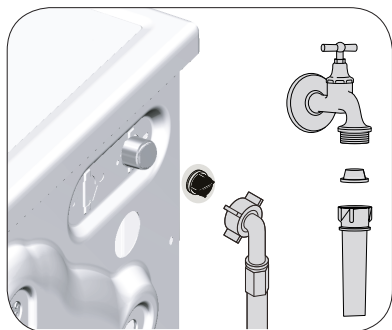

1. Mbyllni rubinetet.
2. Hiqni vidat nga tubat e shkakimit të ujit për të arritur filtrat në valvulat e marrjes së ujit. Fshijni ata me një furçë të përshtatshme. Nëse filtrat janë shumë të pistë, hiqini nga vendet me një pincë dhe pastroni në këtë mënyrë.
3. Hiqini filtrat në pjesët fundore të sheshta të tubave të marrjes së ujit bashkë me rondolet dhe pastroni tërësisht me ujë të rrjedhshëm.
4. Vendosini përsëri izoluesit dhe filtrat me kujdes dhe shtrëngojini vidat me dorë.

4.4.5 Shkarkimi i ujit të mbetur dhe pastrimi i filtrit të pompës

Sistemi i filtrimit në makinerinë tuaj parandalon artikujt e ngurtë të tilla si kopsat, monedhat dhe fibrat e materialeve që të bllokojnë rrotullimin e pompës gjatë shkarkimit të ujit. Në këtë mënyrë, uji do të shkarkohet pa ndonjë problem dhe jeta e shërbimit të pompës do të zgjatet.

Nëse makineria nuk e bën shkarkimin e ujit, filtri i pompës është i bllokuar. Filtri duhet të pastrohet kur ai bllokohet ose çdo 3 muaj. Uji duhet të shkarkohet paraprakisht për të pastruar filtrin e pompës.

Përveç kësaj, para se të transportoni makinerinë (p.sh. kur lëvizni në një shtëpi tjetër) dhe në rastin e ujit të ngrirë, uji mund të duhet që të shkarkohet plotësisht.



KUJDES: Substancat e huaja të lëna në filtrin e pompës mund të dëmtojnë makinerinë tuaj ose mund të shkaktojnë probleme të zhurmës.

KUJDES: Nëse produkti nuk përdoret, mbylleni rubinetin, hiqni tubin e hyrjes të ujit dhe shkarkoni ujin brenda makinës larëse për të mos lejuar ngrirjen.

KUJDES: Pas çdo përdorimi, mbyllni rubinetin e ujit me të cilin lidhet tubacioni i ujit.

Me qëllim që të pastroni filtrin e pistë dhe të shkarkoni ujin:

1 Hiqeni nga priza makinën larëse për të ndalin furnizimin me uji.



KUJDES: Temperatura e ujit brenda makinerisë mund të ngrihet deri në 90 °C. Për të shmangur rrezikun e djegies, pastroni filtrin pasi uji brenda makinës larëse të jetë ftohur.

2. Hapni kapakun e filtrit.

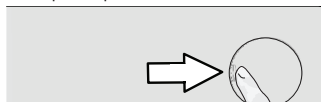

3 Ndiqni procedurat e mëposhtme për të zbrazur ujin.

Nëse produkti nuk ka një tub të shkarkimit emergjent, atëherë për të shkarkuar ujin:



- Për të grumbulluar ujin që të dalë nga filtri, vendosni një enë të madhe përballë filtrit.
- Rrotulloni dhe lironi filtrin e pompës derisa të fillojë të dalë uji (kundërorar). Futeni ujin që rrjedh në enën që vendosët përballë filtrit. Mbani gjithmonë një copë leckë të dobishme për të thithur ujin që del jashtë.
- Kur uji brenda makinerisë mbaron, hiqeni filtrin tërësisht duke e rrotulluar.

4 Pastroni ndonjë mbetje brenda filtrit dhe gjithashtu fibrat, nëse ka, rrotull zonës së rrotulluesit të pompës.

5. Vendosni filtrin.

6. Nëse kapaku i filtrit është i përbërë nga dy pjesë, mbylleni kapakun e filtrit duke shtypur mbi kllapë. Nëse është me një pjesë, në fillim vendosni kllapat në pjesën e poshtme në vendet e tyre, pastaj shtypeni pjesën e sipërme për ta mbyllur.

Problemi	Shkaku	Zgjidhja
Programet nuk fillojnë pasi është mbyllur dera e ngarkimit.	Nuk është shtypur butoni Start/Pause/Cancel.	• Shtypni butonin Start/Pause/Cancel.
	Mund të jetë e vështirë ta mbyllni derën e ngarkimit në rast të një mbingarkese.	• Zvogëloni sasinë e robave dhe sigurohuni që dera e ngarkimit të mbyllet si duhet.
Programi nuk mund të nisët apo përzgjidhet.	Produkti ka kaluar në modalitetin e vetëmbrojtjes për shkak të një problemi furnizimi (tensioni i rrjetit, presioni i ujit etj.)	• Për ta anuluar programin, rrotullojeni çelësin e Përzgjedhjes së programit duke përzgjedhur një program tjetër. Programi i mëparshëm do të anulohet. (shiko "Anulimi i programit")
Ka ujë brenda produktit.	Ka mbetur pak ujë në produkt për shkak të proceseve të kontrollit të cilësisë gjatë prodhimit.	• Ky nuk është një defekt; uji nuk është i dëmshëm për produktin.
Produkti nuk merr ujë.	Rubineti është i mbyllur.	• Hapni rubinetët.
	Tubi i furnizimit të ujit është i përthyer.	• Shtrijeni tubin.
	Filtri i hyrjes së ujit është bllokuar.	• Pastrojeni filtrin.
	Dera e ngarkimit nuk është mbyllur.	• Mbylleni derën.
Produkti nuk e shkarkon ujin.	Tubi i shkarkimit të ujit është bllokuar ose përdredhur.	• Pastrojeni ose shtrijeni tubin.
	Filtri i pompës është bllokuar.	• Pastroni filtrin e pompës.
Produkti dridhet ose bën zhurmë.	Produkti po qëndron i pabalancuar.	• Stabilizojeni produktin duke rregulluar këmbët.
	Një substancë e fortë ka hyrë në filtrin e pompës.	• Pastroni filtrin e pompës.
	Bulonat e sigurisë së transportit nuk janë hequr.	• Hiqni bulonat e sigurisë së transportit.
	Sasia e robave në produkt është shumë e vogël.	• Shtoni më shumë robra në produkt.
	Janë futur tepër robra në produkt.	• Nxirrni disa prej robave nga produkti ose shpërndajeni ngarkesën me dorë për ta balancuar njëllor në produkt.
Produkti po anohet mbi diçka të fortë.	• Sigurohuni që produkti të mos anohet mbi asgjë.	
Ka rrjedhje uji nga fundi i produktit.	Tubi i shkarkimit të ujit është bllokuar ose përdredhur.	• Pastrojeni ose shtrijeni tubin.
	Filtri i pompës është bllokuar.	• Pastroni filtrin e pompës.
Produkti ndaloi pak pasi nisi programin.	Produkti ka ndaluar përkohësisht për shkak të tensionit të ulët.	• Produkti do të vazhdojë të punojë kur tensioni të rikthehet në nivelin normal.
Produkti e shkarkon direkt ujin që merr.	Tubi i shkarkimit nuk është në lartësinë e duhur.	• Lidhni tubin e shkarkimit të ujit siç tregohet në manualin e përdorimit.
Në produkt nuk duket ujë gjatë larjes.	Uji është brenda pjesës që nuk duket të produktit.	• Ky nuk është defekt.
Dera e ngarkimit nuk mund të hapet.	Është aktivizuar kyçja e derës së ngarkimit për shkak të nivelit të ujit në produkt.	• Zbrazeni ujin duke vënë në punë programin e Pompës ose Centrifugimit.
	Produkti po ngroh ujin ose është në ciklin e centrifugimit.	• Prisni derisa programi të mbarojë.
	Dera e ngarkimit mund të ngeçë për shkak të presionit të ushtruar mbi të.	• Kapeni dorezën dhe shtypni dhe tërhiqeni derën e ngarkimit për ta liruuar dhe për ta hapur.
	Nëse nuk ka energji, dera e ngarkimit të produktit nuk do të hapet.	• Për të hapur derën e ngarkimit, hapni kapakun e filtrit të pompës dhe ulni poshtë dorezën e emergjencës që ndodhet në anën e pasme të kapakut të lartpërmendur. Shihni "Kyçja e derës së ngarkimit"

Problemi	Shkaku	Zgjidhja
Larja kërkon më shumë kohë nga sa tregohet në manualin e përdorimit. (*)	Presioni i ujit është i ulët.	<ul style="list-style-type: none"> Produkti pret derisa të marrë sasinë e duhur të ujit për të parandaluar cilësinë e dobët të larjes për shkak të sasisë të pakët të ujit. Prandaj, koha e larjes zgjat më shumë.
	Tensioni është i ulët.	<ul style="list-style-type: none"> Koha e larjes zgjatet për të shmangur rezultate të dobëta të larjes kur tensioni është i ulët.
	Temperatura e ujit që hyn është e ulët.	<ul style="list-style-type: none"> Koha që kërkohet për të ngrohur ujin zgjat më shumë në stinët e ftohta. Gjithashtu, koha e larjes mund të zgjatet për të shmangur rezultate të dobëta të larjes.
	Numri i shpëlarjeve dhe/ose sasia e ujit për shpëlarje është rritur.	<ul style="list-style-type: none"> Produkti rrit sasinë e ujit të shpëlarjes kur nevojitet shpëlarje e mirë dhe shton një hap ekstra shpëlarjeje nëse është e nevojshme.
	Krijohet shkumë e tepërt dhe aktivizohet sistemi automatik i thithjes të shkumës për shkak të përdorimit të tepërt të detergjentit.	<ul style="list-style-type: none"> Përdorni sasinë e rekomanduar të detergjentit.
Koha e programit nuk numëron së prapthi. (Në modelet me ekran) (*)	Kohëmatësi mund të ndalojë gjatë marrjes së ujit.	<ul style="list-style-type: none"> Treguesi i kohëmatësit nuk do të numërojë së prapthi derisa produkti të marrë sasinë e përshtatshme të ujit. Produkti do të presë derisa të ketë sasi të mjaftueshme uji për të shmangur rezultatet e dobëta të larjes për shkak të mungesës së ujit. Pas kësaj treguesi i kohëmatësit do të rifillojë numërimin së prapthi.
	Kohëmatësi mund të ndalojë gjatë hapit të ngrohjes.	<ul style="list-style-type: none"> Treguesi i kohëmatësit nuk do të numërojë së prapthi derisa produkti të ketë arritur temperaturën e përzgjedhur.
	Kohëmatësi mund të ndalojë gjatë fazës të centrifugimit.	<ul style="list-style-type: none"> Sistemi i gjurmimit automatik të ngarkesës së pabalancuar vihet në punë për shkak të shpërndarjes së pabalancuar të rrobave në produkt.
Koha e programit nuk numëron së prapthi. (*)	Ka ngarkesë të pabalancuar në produkt.	<ul style="list-style-type: none"> Sistemi i gjurmimit automatik të ngarkesës së pabalancuar vihet në punë për shkak të shpërndarjes së pabalancuar të rrobave në produkt.
Produkti nuk kalon në hapin e centrifugimit. (*)	Ka ngarkesë të pabalancuar në produkt.	<ul style="list-style-type: none"> Sistemi i gjurmimit automatik të ngarkesës së pabalancuar vihet në punë për shkak të shpërndarjes së pabalancuar të rrobave në produkt.
	Produkti nuk e bën centrifugimin nëse uji nuk zbrazet plotësisht.	<ul style="list-style-type: none"> Kontrolloni filtrin dhe tubin e shkarkimit.
	Krijohet shkumë e tepërt dhe aktivizohet sistemi automatik i thithjes të shkumës për shkak të përdorimit të tepërt të detergjentit.	<ul style="list-style-type: none"> Përdorni sasinë e rekomanduar të detergjentit.
Rendimenti i larjes është i dobët: Rrobat bëhen gri. (**)	Është përdorur sasi e pamjaftueshme detergjenti për një kohë të gjatë.	<ul style="list-style-type: none"> Përdorni sasinë e rekomanduar të detergjentit të përshtatshme për fortësinë e ujit dhe llojin e rrobave.
	Larja është bërë në temperatura të ulëta për kohë të gjatë.	<ul style="list-style-type: none"> Zgjidhni temperaturën e duhur për larjen e rrobave.
	Është përdorur sasi e pamjaftueshme detergjenti me ujë të fortë.	<ul style="list-style-type: none"> Përdorimi i sasisë së pamjaftueshme të detergjentit me ujë të fortë bën që njollat të ngjiten në rroba dhe kjo i bën rrobat gri me kalimin e kohës. Pasi kjo ndodh, është e vështirë të eliminohet ngjyra gri. Përdorni sasinë e rekomanduar të detergjentit të përshtatshme për fortësinë e ujit dhe llojin e rrobave.
	Është përdorur sasi e tepërt detergjenti.	<ul style="list-style-type: none"> Përdorni sasinë e rekomanduar të detergjentit të përshtatshme për fortësinë e ujit dhe llojin e rrobave.

Problemi	Shkaku	Zgjidhja
Rendimenti i larjes është i dobët: Njollat nuk hiqen ose rrobat nuk zbardhen. (**)	Është përdorur sasi e pamjaftueshme detergjenti.	<ul style="list-style-type: none"> Përdorni sasinë e rekomanduar të detergjentit të përshtatshme për fortësinë e ujit dhe llojin e rrobave.
	Janë futur tepër rroba.	<ul style="list-style-type: none"> Mos e mbushni produktin me tepri. Ngarkoni sasinë e rekomanduar në "Tabela e programeve dhe konsumit".
	Është zgjedhur programi dhe temperatura e gabuar.	<ul style="list-style-type: none"> Zgjidhni programin dhe temperaturën e duhur për rrobat që do të lahen.
	Është përdorur lloji i gabuar i detergjentit.	<ul style="list-style-type: none"> Përdorni detergjent origjinal të përshtatshëm për produktin.
	Është përdorur sasi e tepërt detergjenti.	<ul style="list-style-type: none"> Vendoseni detergjentin në ndarjen e duhur. Mos e përzieni agjentin zbardhues dhe detergjentin me njëri-tjetrin.
Rendimenti i larjes është i dobët: Në rroba janë shfaqur njolla yndyre. (**)	Nuk është bërë pastrimi i zakonshëm i kazanit.	<ul style="list-style-type: none"> Pastroni kazanin rregullisht. Për këtë procedurë, ju lutemi të shihni "Pastrimi i derës së ngarkimit dhe kazanit".
Rendimenti i larjes është i dobët: Rrobat kanë erë të pakëndshme. (**)	Në kazan formohen erëra dhe shtresa të tilla bakteresh, si rrjedhojë e larjes së vazhdueshme në temperatura të ulëta dhe/ose programe të shkurtra.	<ul style="list-style-type: none"> Lëni sirtarin e detergjentit si dhe derën e mbushjes pak të hapur pas çdo larjeje. Kështu, në makinën larëse nuk krijohet një ambient i lagësht i favorshëm për bakteret.
Ngjyra e rrobave është zbehur. (**)	Janë ngarkuar tepër rroba.	<ul style="list-style-type: none"> Mos e mbushni produktin me tepri.
	Detergjenti i përdorur është njomur.	<ul style="list-style-type: none"> Mbajini detergjentët në ambiente pa lagështi dhe mos i ekspozoni në temperatura ekstreme.
	Është zgjedhur një temperaturë më e lartë.	<ul style="list-style-type: none"> Zgjidhni programin dhe temperaturën e duhur sipas llojit dhe shkallës së ndotjes së rrobave.
Lavatriçja nuk shpëlan mirë.	Sasia, marka dhe kushtet e ruajtjes së detergjentit të përdorur janë të papërshtatshme.	<ul style="list-style-type: none"> Përdorni një detergjent të përshtatshëm për larjen në lavatriçe dhe për llojin e rrobave. Mbajini detergjentët në ambiente pa lagështi dhe mos i ekspozoni në temperatura ekstreme.
	Detergjenti është vendosur në ndarjen e gabuar.	<ul style="list-style-type: none"> Nëse detergjenti është vendosur në ndarjen e paralarjes, edhe pse nuk është përzgjedhur cikli i paralarjes, produkti mund ta marrë këtë detergjent gjatë hapit të shpëlarjes ose zbutjes. Vendoseni detergjentin në ndarjen e duhur.
	Filtri i pompës është bllokuar.	<ul style="list-style-type: none"> Kontrolloni filtrin.
	Tubi i shkarkimit është palosur.	<ul style="list-style-type: none"> Kontrolloni tubin e shkarkimit.
	Rrobat bëhen të ngurta pas larjes. (**)	Është përdorur sasi e pamjaftueshme detergjenti.
Rrobat nuk vijnë erën e zbutësit. (**)	Detergjenti është vendosur në ndarjen e gabuar.	<ul style="list-style-type: none"> Nëse detergjenti është vendosur në ndarjen e paralarjes, edhe pse nuk është përzgjedhur cikli i paralarjes, produkti mund ta marrë këtë detergjent gjatë hapit të shpëlarjes ose zbutjes. Vendoseni detergjentin në ndarjen e duhur.
	Detergjenti është përzier me zbutës.	<ul style="list-style-type: none"> Mos e përzieni zbutësin me detergjentin. Lani dhe pastroni sirtarin me ujë të nxehtë.
	Detergjenti është përzier me zbutës.	<ul style="list-style-type: none"> Nëse detergjenti është vendosur në ndarjen e paralarjes, edhe pse nuk është përzgjedhur cikli i paralarjes, produkti mund ta marrë këtë detergjent gjatë hapit të shpëlarjes ose zbutjes. Lani dhe pastroni sirtarin me ujë të nxehtë. Vendoseni detergjentin në ndarjen e duhur.
Rrobat nuk vijnë erën e zbutësit. (**)	Detergjenti është përzier me zbutës.	<ul style="list-style-type: none"> Mos e përzieni zbutësin me detergjentin. Lani dhe pastroni sirtarin me ujë të nxehtë.

Problemi	Shkaku	Zgjidhja
Mbetje detergjenti në sirtarin e detergjentit. (**)	Detergjenti është vendosur në sirtar të njomë.	• Thajeni sirtarin e detergjentit para se të hidhni detergjent.
	Detergjenti është njomur.	• Mbajini detergjentët në ambiente pa lagështi dhe mos i ekspozoni në temperatura ekstreme.
	Presioni i ujit është i ulët.	• Kontrolloni presionin e ujit.
	Detergjenti në ndarjen kryesore të larjes është njomur kur ka marrë ujën për paralarje. Vrimat në ndarjen e detergjentit janë bllokuar.	• Kontrolloni vrimat dhe pastrojini nëse janë bllokuar.
	Ka një problem me valvulat e sirtarit të detergjentit.	• Thërrisni Agjentin e Shërbimit të Autorizuar.
	Detergjenti është përzier me zbutës.	• Mos e përzieni zbutësin me detergjentin. Lani dhe pastroni sirtarin me ujë të nxehtë.
	Nuk është bërë pastrimi i zakonshëm i kazanit.	• Pastrojini kazanin rregullisht. Për këtë procedurë, ju lutemi të shihni "Pastrimi i derës së ngarkimit dhe kazanit".
Brenda produktit formohet shkumë e tepërt. (**)	Janë përdorur detergjentë të papërshtatshëm për lavatriçe.	• Përdorni detergjentë të përshtatshëm për lavatriçe.
	Është përdorur sasi e tepërt detergjenti.	• Përdorni vetëm sasi të mjaftueshme detergjenti.
	Detergjenti është ruajtur në kushte të papërshtatshme.	• Ruajeni detergjentin në vend të mbyllur dhe të thatë. Mos e ruani në vende tepër të nxehta.
	Disa rroba me rrjetë si tylet mund të shkaktojnë shumë shkumë për shkak të përbërjes së tyre.	• Përdorni sasi më të vogla detergjenti për këta lloj artikujsh.
	Detergjenti është vendosur në ndarjen e gabuar.	• Vendoseni detergjentin në ndarjen e duhur.
	Zbutësi merret shumë herët nga produkti.	• Mund të ketë një problem në valvulat ose në sirtarin e detergjentit. Thërrisni Agjentin e Shërbimit të Autorizuar.
Po del shkumë nga sirtari i detergjentit.	Është përdorur më tepër detergjent sesa duhet.	• Përzieni 1 lugë gjelle zbutës dhe ½ l ujë dhe hidhni në ndarësen e larjes kryesore të sirtarit të detergjentit.
		• Vendosni në produkt detergjent të përshtatshëm me programet dhe ngarkesat maksimale të dhëna në tabelën "Tabela e programeve dhe konsumit". Kur përdorni kimikate shtesë (heqës njollash, zbardhues e kështu me radhë), ulni sasinë e detergjentit.
Robat mbeten të lagura në fund të programit. (*)	Krijohet shkumë e tepërt dhe aktivizohet sistemi automatik i thithjes të shkumës për shkak të përdorimit të tepërt të detergjentit.	• Përdorni sasinë e rekomanduar të detergjentit.

(*) Produkti nuk kalon në fazën e centrifugimit nëse robat nuk janë shpërndara njëtrajtshëm në kazan për të parandaluar ndonjë dëmtim të produktit dhe mjedisit përreth. Robat duhet të rregullohen dhe të shtrydhen sërisht.

(**) Nuk është bërë pastrimi i zakonshëm i kazanit. Pastrojini kazanin rregullisht. Shikoni 4.4.2



PARALAJMËRIM: Nëse nuk mund ta eliminoni problemin megjithëse keni ndjekur udhëzimet në këtë seksion, konsultohuni me shitësin ose Agjentin e Shërbimit të Autorizuar. Mos u përpiqni asnjëherë të rregulloni vetë një produkt që nuk funksionon.



PARALAJMËRIM: Kontrolloni seksionin HomeWhiz për informacionet përkatëse lidhur me zgjidhjen e problemeve.

Kur pajisja është e fikur, nëse butonat e funksioneve ndihmëse 1 dhe 2 shtypen për një kohë të gjatë, shfaqet një numërim mbrapsht 3-2-1 dhe shfaqen ciklet totale të larjes të kryera nëpërmjet pajisjes.

Pasi shfaqen ciklet totale të larjes, shfaqen edhe kodet e gabimeve, nëse ka. Kontrolloni informacionin në ekran nëpërmjet tabelës së mëposhtme.

Informacioni në ekran	Shkaku	Zgjidhja
Gabimi	Algoritmi i sigurisë ekzekutohet në pajisje.	Pritri derisa të kalojë teksti. Pasi të shtypni butonat e funksioneve ndihmëse 1 dhe 2, kontrolloni informacionin në ekran.
SC	Ankesa juaj nuk u zgjidh gjatë kontrollit.	Telefononi agjentin e servisit të autorizuar.
E5	Filteri i pompës mund të jetë i bllokuar.	Pastroni filterin e pompës. Shihni seksionin "Shkarkimi i ujit të mbetur dhe pastrimi i filterit të pompës". Provoni në ciklin e centrifugës. Nëse problemi nuk zgjidhet, telefononi servisin.
E8	Pajisja mund të mos marrë ujë.	<ul style="list-style-type: none"> Hapni rubinetat. Sigurohuni që nuk ka ndërprerje të ujit. Kontrolloni lidhjen e zorrës së hyrjes së ujit; nëse ka ndonjë palosje në zorrë, drejtojeni. Pastroni filterin e pompës. Shihni seksionin "Shkarkimi i ujit të mbetur dhe pastrimi i filterit të pompës". Mbyllni kapakun e përparmë të pajisjes. Sigurohuni që kapaku të jetë i kyçur. Vëreni edhe një herë në punë pajisjen. Nëse problemi nuk zgjidhet, telefononi servisin.
E29	Produkti ka kaluar në modalitetin e vetëmbrojtjes për shkak të një problemi me furnizimin (tensioni i linjës, presioni i ujit, etj.).	Për të anuluar programin, rrotulloni çelësin e Përzgjedhjes së Programit për të përzgjedhur një program tjetër. Programi i mëparshëm do të anulohet. Shihni seksionin "Anulimi i programit" Nëse problemi vazhdon, telefononi servisin.
E17	Në pajisje ka shkurtime të tepërta pas përfundimit të ciklit.	<ul style="list-style-type: none"> Ruajeni detergjentin në një vend të mbyllur dhe të thatë. Mos e ruani në vende tepër të nxehta. Përdorni sasi më të vogla detergjenti për robra poroze siç është tyli. Përdorni sasi detergjenti të përshatshme me sasinë e rrobave dhe nivelin e nollave. Përdorni vetëm sasi të mjaftueshme detergjenti. Sigurohuni ta vendosni detergjentin në ndarësen e duhur. Ekzekutoni programin e Pastrimit të kazanit me pajisjen bosh. Shihni programin e "Pastrimit të kazanit" Nëse pajisja juaj nuk përfshin programin e Pastrimit të kazanit, mund të përdorni Pambuk 90C. <ul style="list-style-type: none"> Pasi të ekzekutoni një program të shkurtër pa detergjent, kontrolloni pajisjen. Nëse problemi vazhdon, telefononi servisin.
E18	Cikli i centrifugës nuk fillon për shkak të një çekuilibri të pajisjes.	Kontrolloni rrobat në pajisje. Sasia e rrobave mund të mos jetë e mjaftueshme. Provoni duke e shtuar sasinë e rrobave. Rrobat mund të jenë duke shkakuar një çekuilibër; seleksionojini rrobat me dorë dhe shpërndajini në mënyrë të njëtrajtshme brenda pajisjes. Provoni përsëri në ciklin e centrifugës.
E12	Mund të ketë ujë brenda pajisjes.	Hiqni pajisjen nga priza. Mund të ketë ujë poshtë pajisjes. Pastroni ujin poshtë pajisjes. Vëreni pajisjen në prizë përsëri. Provoni të ekzekutoni një cikël të shkurtër. Nëse problemi vazhdon ose shihni se po rrjedh ujë nga një prej zorrëve, mbyllni valvulat dhe telefononi servisin.
E27	Kontrolloni shkarkimin e ujit nga pajisja.	Shihni seksionin "Lidhja e zorrës së shkarkimit me tubacionet shkarkuese".
E84	Lidhja BLE nuk mund të vendoset.	Kontrollojeni, përpikni ta lidhni. Shihni seksionin "Veçoria e HomeWhiz dhe Funksioni i Kontrollit në largësi". Nëse problemi vazhdon, telefononi servisin.

DEKLARATË / PARALAJMËRIM

Disa defekte (të thjeshta) mund të trajtohen në mënyrë të përshtatshme nga përdoruesi pa lindur ndonjë problem sigurie ose përdorimi të pasigurt, me kusht që ato të kryhen brenda kufijve dhe në përputhje me udhëzimet e mëposhtme (shih pjesën "Vetë-Riparimi").

Prandaj, përveçse nëse autorizohet ndryshe në seksionin e mëposhtëm "Vetë-Riparimi", riparimet duhet të kërkohen të bëhen nga riparues profesionistë të regjistruar në mënyrë që të shmangen problemet e sigurisë. Një riparues profesionist i regjistruar është një riparues profesionist të cilit i është dhënë qasje nga prodhuesi në udhëzimet dhe listën e pjesëve të këmbimit të këtij produkti në përputhje me metodat e përshkruara në aktet legjislativë në përputhje me Direktivën 2009/125/KE. **Gjithsesi, vetëm agjenti i shërbimit (d.m.th. riparuesit profesionistë të autorizuar) që mund të kontaktoni përmes numrit të telefonit të treqar në manualin e përdorimit/kartën e garancisë ose përmes shitësit tuaj të autorizuar, mund të ofrojë shërbim sipas kushteve të garancisë. Prandaj, ju lutemi kini parasysh që riparimet nga riparues profesionistë (të cilët nuk janë të autorizuar nga Beko) do ta bëjnë të pavlefshme garancinë.**

Vetë-Riparimi

Vetë-riparimi mund të bëhet nga përdoruesi në lidhje me pjesët e mëposhtme të këmbimit: dera, mentesha e derës dhe guarnicionet, guarnicionet e tjera, grupi i kyçjes së derës dhe pajisjet periferike plastike siç janë shpërndarësit e detergjentit (një listë e përditësuar disponohet edhe në support.beko.com që nga 1 Mars 2021).

Për më tepër, për të garantuar sigurinë e produktit dhe për të parandaluar rrezikun e lëndimeve serioze, vetë-riparimi i përmendur duhet të bëhet duke ndjekur udhëzimet në manualin e përdorimit për vetë-riparimin ose të cilat disponohen në support.beko.com. Për sigurinë tuaj, hiqeni nga priza produktin përpara se të bëni ndonjë vetë-riparim.

Riparimi dhe përpjekjet për riparim nga përdoruesit i pjesëve që nuk përfshihen në një listë të tillë dhe/ose duke mos ndjekur udhëzimet në manualët e përdorimit për vetë-riparimin ose të cilat janë të disponueshme në support.beko.com, mund të ngrenë çështje sigurie që nuk i atribuohen Beko-s dhe do ta bëjnë të pavlefshme garancinë e produktit.

Prandaj, rekomandohet shumë që përdoruesit të mos përpiqen të kryejnë riparime që nuk përfshihen në listën e përmendur të pjesëve të këmbimit, duke kontaktuar në raste të tilla riparues profesionistë të autorizuar ose riparues profesionistë të regjistruar. Në rast të kundërt, përpjekje të tilla nga përdoruesit mund të shkaktojnë probleme sigurie dhe të dëmtojnë produktin dhe si pasojë mund të shkaktojnë zjarr, përmblytje, goditje elektrike dhe lëndime serioze personale.

Si shembuj, por pa u kufizuar në to, riparimet e mëposhtme duhet t'u adresohen riparuesve profesionistë të autorizuar ose riparuesve profesionistë të regjistruar: motori, grupi i pompës, skeda kryesore, skeda e motorit, skeda e ekranit, ngrohësit etj.

Prodhuesi/shitësi nuk mund të mbajë përgjegjësi në asnjë rast kur përdoruesit nuk veprojnë në përputhje me sa më sipër.

Disponueshmëria e pjesëve të këmbimit të lavatriçes ose makinës larëse-tharëse që keni blerë është 10 vjet. Gjatë kësaj periudhe do të ketë në dispozicion pjesë këmbimi origjinale që lavatriçja ose makina larëse-tharëse të funksionojnë siç duhet.

