

Mašina za pranje veša

Uputstvo za upotrebu

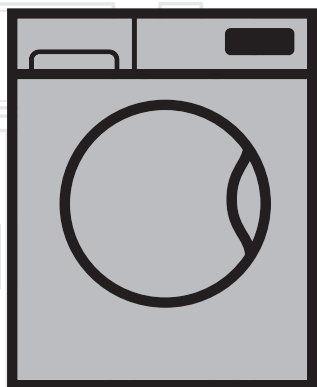

WTV 8734 XCM

SB

Document Number= 2820527971_SB/16-09-19;(10:40)

beko

Poštovani kupci,

Molimo da prvo pročitate ovo uputstvo za upotrebu!

Zahvaljujemo vam na kupovini proizvoda kompanije Beko. Nadamo se da ćete dobiti najbolje rezultate od našeg proizvoda koji je proizveden vrhunskom tehnologijom najboljeg kvaliteta.

Stoga, molimo vas da pročitate celokupni priručnik za upotrebu i sve druge prateće dokumente pažljivo pre korišćenja proizvoda i sačuvajte ih za buduću upotrebu.

Ako date proizvod nekome, dajte im i priručnik za upotrebu.

Poštujte sva upozorenja i informacije u priručniku.

Korisnički priručnik možete videti na www.beko.com.

Objašnjenje simbola



OPASNOST!

- Opasnost sa **visokim** nivoom rizika, koji, ako se ne izbegne, dovodi do smrti ili teške povrede.
-



UPOZORENJE!

- Opasnost sa **srednjim** nivoom rizika, koji, ako se ne izbegne, dovodi do smrti ili teške povrede.
-



OPREZ!

- Opasnost sa **niskim** nivoom rizika, koji, ako se ne izbegne, dovodi do manje ili srednje povrede.
-



NAPOMENA

Korisne informacije ili saveti u vezi sa upotrebom.



Ovaj proizvod je proizveden koristeći najnoviju tehnologiju u ekološki čistim uslovima.

SADRŽAJ

1.Opšta bezbednosna uputstva	5
1.1 Bezbednost dece	5
1.2 Bezbednost proizvoda	6
1.3 Električna bezbednost	6
1.4 Bezbednost u vezi sa vrelim površinama	7
1.5 Ostalo	7
2.Uputstva za zaštitu životne sredine	8
2.1 Usaglašenost sa WEEE direktivom	8
2.2 Odlaganje dotrajalog proizvoda.....	8
2.3 Informacije o ambalaži.....	8
2.4 Šta možete učiniti u cilju uštede energije.....	9
3 Namena	9
4.Vaš proizvod	10
4.1 Pregled	10
4.2 Sadržaj pakovanja	11
4.3 Kontrolna tabla.....	12
4.4 Snimak ekrana	13
5.Tehničke specifikacije	14
6. Instalacija	15
6.1 Odgovarajuća lokacija za instalaciju.....	15
6.2 Uklanjanje pojačanja pakovanja	16
6.3 Skidanje sigurnosnih šrafova za transport.....	16
6.4 Povezivanje dovoda vode	17
6.5 Priključivanje creva za odvod vode sa odvodom vode	18
6.6 Podešavanje nožica.....	19
6.7 Elektroinstalacije	20
7. Prva upotreba	21
7.1 Čišćenje bubnja	21
8. Priprema za pranje	22
8.1 Sortiranje veša	22
8.2 Priprema veša za pranje	23
8.3 Stavljanje i vađenje veša	23
8.4 Upotreba deterdženta	23
8.4.1 Fioka za deterdžent.....	23
8.4.2 Deterdžent, omekšivač i druga sredstva za pranje.....	24
8.4.3 Izbor deterdženta	24
8.4.4 Podešavanje količine deterdženta	24
8.4.5 Korišćenje tečnih deterdženata i gel-deterdženata	25
8.4.6 Ako je aparat opremljen delom za tečni deterdžent:	25
8.4.7 Korišćenje tečnih deterdženata u obliku tablete i kapsule.....	25

8.4.8 Korišćenje omekšivača.....	25
8.4.9 Korišćenje štirka.....	26
8.4.10 Korišćenje sredstva za uklanjanje kamenca	26
8.4.11 Korišćenje izbeljivača	26
8.5 Prikazano vreme programa	26
9. Programi i dodatne funkcije	27
9.1 Izbor programa.....	27
9.2 Programi	27
9.3 Tablica programa	33
9.4 Izbor dodatnih funkcija	35
9.4.1 Dodatne funkcije.....	35
9.4.2 "Funkcije/programi izabrani pritiskom dugmadi za funkcije tokom 3 sekunde"	36
10. Podešavanje programa	38
10.1 Izbor temperature.....	38
10.2 Izbor brzine centrifuge	38
10.3 Podešavanje brzog pranja (Brzo+)	39
10.4 Pokretanje programa	40
10.5 Koraci programa	40
10.6 Kraj programa	41
11. Opcije programa	42
11.1 Podešavanje vremena završetka	42
11.1.1 Otkazivanje podešavanja vremena završetka.....	43
11.2 Prebacivanje mašine u režim pripravnosti i dodavanje veša.....	43
11.3 Otkazivanje programa.....	44
12. Dodatne funkcije	45
12.1 Aktiviranje i deaktiviranje zvučnog upozorenja.....	45
12.2 Zaključavanje vrata za punjenje veša.....	45
12.2.1 Otvaranje vrata za punjenje u slučaju nestanka struje:	45
12.3 Režim za uštedu energije	46
13. Održavanje i čišćenje	47
13.1 Čišćenje fioke za deterdžent	47
13.2 Čišćenje vrata za punjenje.....	47
13.3 Čišćenje kućišta i kontrolne table	47
13.4 Čišćenja filtera za dovod vode	48
13.5 Čišćenje filtera pumpe	48
13.5.1 Čišćenje prljavih filtera.....	49
14. Rešavanje problema	50

1. Opšta bezbednosna uputstva

1.1 Bezbednost dece



UPOZORENJE!

- Deca mlađa od **3** godine ne treba da se približavaju osim ako nisu pod neprekidnim nadzorom.
- Ovaj proizvod mogu da koriste **8**-godišnja deca starija deca i ljudi čije telesne, senzorne ili mentalne sposobnosti nisu u potpunosti razvijene, kao i neiskusne i nevešte osobe samo pod nadzorom ili ako su dobili obuku o bezbednom korišćenju proizvoda i opasnostima koje donosi.
- Deca mlađa od 8 godina ne treba da koriste i podešavaju uređaj.
- Čišćenje i održavanje nikad ne smeju obavljati deca, osim pod nečijim nadzorom.
- Električni proizvodi su opasni za decu.
- Koristite funkciju zaključavanja zbog dece da biste sprečili da deca manipulišu ovim proizvodom.
- Nemojte zaboraviti da zatvorite vrata za punjenje veša kada napuštate prostoriju u kojoj se nalazi ovaj proizvod.
- Ambalažni materijali su opasni za decu.

1.2 Bezbednost proizvoda



UPOZORENJE!

- Isključite proizvod kad se ne koristi.
- Sve radove na instalaciji i popravci uvek prepustite ovlašćenom serviseru.
- Nikada nemojte na silu da otvarate zaključana vrata za punjenje veša. Vrata će se odmah otvoriti nakon što se završi ciklus pranja. Ako se vrata ne otvore, primenite rešenja koja su priložena za grešku „Loading door cannot be opened“ (Vrata za ubacivanje veša se ne mogu otvoriti) u odeljku Rešavanje problema. U slučaju da se vrata za punjenje veša silom otvaraju može doći do oštećivanja vrata i mehanizma zaključavanja.
- Nikada nemojte da otvarate vrata mašine ili vadite filter dok još ima vode u bubnju. U suprotnom će postojati opasnost od poplave i povreda zbog vruće vode.
- Creva za dovod i ispuštanje vode uvek moraju da budu dobro učvršćena i neoštećena.

1.3 Električna bezbednost



OPASNOST!

- Nemojte da rukujete neispravnim proizvodima sve dok ih ovlašćeni serviser ne popravi.
- Nemojte da pokušavate da doprete do unutrašnjih delova proizvoda osim delova navedenih u uputstvu za održavanje.
- Nikad ne perite proizvod polivanjem vode po njemu!
- Nikada nemojte da dodirujete kablove za napajanje vlažnim rukama!



UPOZORENJE!

1.4 Bezbednost u vezi sa vrelim površinama

- Staklo na vratima za punjenje postaje previše vruće tokom pranja na visokim temperaturama. Stoga, naročito nemojte da dozvolite deci da dodiruju staklo tokom pranja.

1.5 Ostalo



- Nemojte da koristite sagorive, zapaljive i druge slične hemikalije za čišćenje proizvoda i u druge svrhe.
- Nemojte da stajete ili da stojite na proizvodu.
- Nemojte stavljati teške predmete na proizvod.
- Ako ćete na mašinu za pranje veša staviti mašinu za sušenje veša, pričvrstite je odgovarajućim uređajima za povezivanje koje možete nabaviti kod ovlašćenog servisera.
- Isključite utikač proizvoda iz utičnice, isključite slavinu i obratite se ovlašćenom serviseru bez diranja proizvoda ukoliko dođe do oštećenja proizvoda.
- Držite kućne ljubimce dalje od mašine za pranje veša.

2. Uputstva za zaštitu životne sredine

2.1 Usaglašenost sa WEEE direktivom

Ovaj proizvod ne sadrži štetne i zabranjene materijale opisane u „Propisu za kontrolu otpada električne i elektronske opreme“ koji izdaje Ministarstvo životne sredine i urbanizacije R. T. Usaglašen je sa WEEE direktivom.

2.2 Odlaganje dotrajalog proizvoda



Ovaj proizvod je proizveden korišćenjem visokokvalitetnih delova i materijala koji se mogu ponovo iskoristiti ili su pogodni za reciklažu. Zbog toga ovaj proizvod ne odlažite sa običnim kućnim otpadom na kraju njegovog veka trajanja.

Odnosite ga u sabirni centar za reciklažu električne i elektronske opreme. Obratite se lokalnim vlastima da biste saznali informacije o najbližem sabirnom centru. Dajte svoj doprinos u očuvanju životne sredine i prirodnih resursa reciklirajući korišćene proizvode.

Radi bezbednosti dece, pre odlaganja proizvoda odsecite kabl za napajanje i polomite mehanizam za zaključavanje vrata za punjenje tako da se onemogući njegovo funkcionisanje.

Usaglašenost sa RoHS direktivom:

Proizvod koji ste kupili u saglasnosti je sa RoHS direktivom Evropske unije (2011/65/EU). On ne sadrži štetne i zabranjene materijale navedene u direktivi.

2.3 Informacije o ambalaži

Ambalažni materijali ovog proizvoda su proizvedeni od materijala koji se recikliraju u skladu sa nacionalnim propisima o zaštiti životne sredine.

Materijale za pakovanje ne odlagati zajedno sa kućnim ili drugim otpadom. Odnosite ih na mesta za prikupljanje ambalažnog materijala određena od strane lokalne vlasti.

2.4 Šta možete učiniti u cilju uštede energije



OPREZI!

- Držite se informacija iz odeljka „Tabele programa i potrošnje“.
 - Ako se mašina za pranje preopteretiti, učinak pranja će pasti.
 - Štaviše, mogu se javiti problemi sa bukom i vibriranjem.

Sledeće informacije će vam pomoći da ovaj proizvod koristite na ekološki i energetski efikasan način.

- a) proizvod koristiti za najveći kapacitet koji dozvoljava izabrani program, ali ne preopterećujte mašinu. Pogledajte "Tabelu programa i korišćenja"
- b) držite se preporučenih temperatura u programu i tabele za potrošnju.
- c) malo prljav veš perite na niskim temperaturama.
- d) koristite brže programe za male količine ili malo prljav veš.
- e) ne koristite pretpranje i visoke temperature za veš koji nije mnogo prljav ili isflekan.
- f) ako planirate da sušite veš u mašini za sušenje veša, izaberite najveću brzinu centrifuge koja je preporučena za proces pranja.
- g) ne koristite više deterdženta nego što je preporučeno na pakovanju deterdženta.

3 Namena

- a) ovaj proizvod je napravljen za upotrebu u domaćinstvu.
- b) on nije pogodan za komercijalnu upotrebu i sme da se koristi samo u skladu sa svojom namenom.
- c) pogodno za tkaninu koja se može prati u mašinama za pranje veša.
- d) proizvođač se odriče bilo kakve odgovornosti zbog šteta nastalih usled nepravilne upotrebe i transporta.
- e) servisni vek trajanja vašeg proizvoda je 10 godina. Tokom ovog perioda, originalni rezervni delovi će biti dostupni za pravilno rukovanje uređajem.
- f) nemojte da perete stvari kao što su tepisi, podne staze itd. u mašini. Mašina se može trajno oštetiti.

4. Vaš proizvod

4.1 Pregled

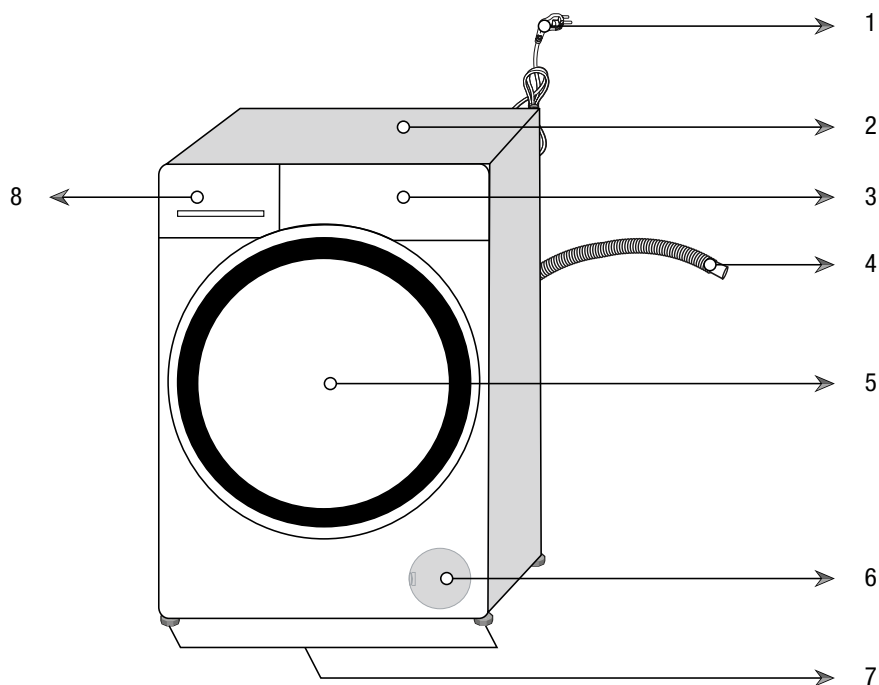

- 1- Kabl za napajanje
- 2- Gornja ploča
- 3- Kontrolna tabla
- 4- crevo za odvod vode
- 5- Vrata za ubacivanje veša
- 6- Poklopac filtera
- 7- Podesive nožice
- 8- Fioka za deterdžent

4.2 Sadržaj pakovanja



Kabl za napajanje



Crevo za odvod vode

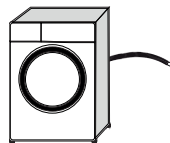

Sigurnosni zavrtnji za transport

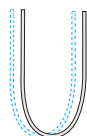

Glavno crevo za dovod vode

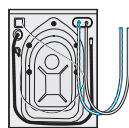

Posuda za tečni deterdžent



Korisnički priručnik



Grupa plastičnih čepova



NAPOMENA

- Slike u ovom priručniku su shematske i možda ne odgovaraju u potpunosti ovom proizvodu.

4.3 Kontrolna tabla

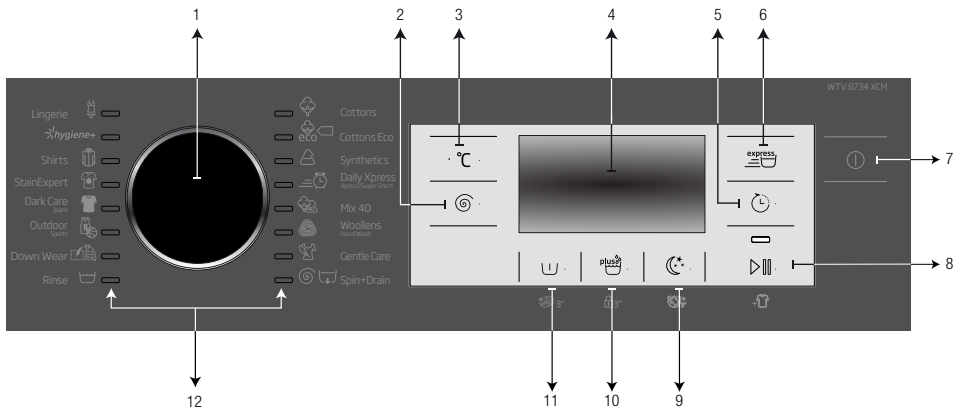

- 1 - Dugme za izbor programa
- 2 - Dugme za podešavanje nivoa centrifuge
- 3 - Dugme za podešavanje nivoa temperature
- 4 - Displej
- 5 - Dugme za podešavanje vremena završetka
- 6 - Dugme za podešavanje brzog pranja
- 7 - Dugme za uključivanje i isključivanje (Uklj./Isk)
- 8 - Dugme početak / pauza
- 9 - Taster za dodatne funkcije 3
- 10 - Taster za dodatne funkcije 2
- 11 - Taster za dodatne funkcije 1
- 12 - Lampice za izbor programa

4.4 Snimak ekrana

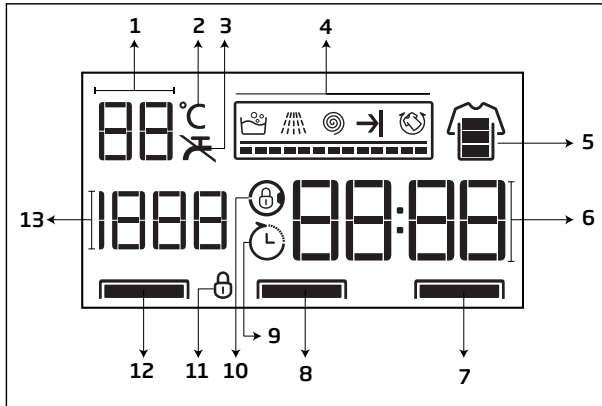

- 1 - Indikator temperature
- 2 - Simbol temperature
- 3 - Simbol "Nema vode"
- 4 - Indikator za redosled programa
- 5 - Indikator za brzo pranje
- 6 - Informacije o trajanju
- 7 - Lampice za pomoćne funkcije 1
- 8 - Lampice za pomoćne funkcije 2
- 9 - Simbol za omogućeni odloženi početak
- 10 - Simbol za aktiviranje zaključavanja vrata
- 11 - Simbol za omogućenu funkciju zaključavanja zbog dece
- 12 - Lampice za pomoćne funkcije 3
- 13 - Indikator izbora brzine centrifuge

5. Tehničke specifikacije

Visina (cm)	84
Širina (cm)	60
Dubina (cm)	59
Neto težina (±4 kg)	70
Jednostruki dovod vode / Dvostruki dovod vode	• / -
• Dostupno	
Napon napajanja (V/Hz)	230 V / 50Hz
Ukupna struja (A)	10
Ukupna snaga (W)	2200
Šifra glavnog modela	9811

Ispunjavanje propisa Komisije (EU) br. 1061/2010	
Naziv dobavljača ili zaštitni znak	Beko
Naziv modela	WTV 8734 XCM
Nominalni kapacitet (kg)	8
Klasa energetske efikasnosti / skala od A+++ (najviša efikasnost) do D (najniža efikasnost)	A+++
Godišnja potrošnja energije (kWh) ⁽¹⁾	175
Potrošnja energije na standardnom programu na 60 °C pri potpunom punjenju (kWh)	0,915
Potrošnja energije na standardnom programu na 60 °C pri delimičnom punjenju (kWh)	0,710
Potrošnja energije na standardnom programu na 40 °C pri delimičnom punjenju (kWh)	0,630
Potrošnja energije u „isključenom režimu“ (W)	0,500
Potrošnja energije u „režimu ostavljanja“ (W)	0,700
Godišnja potrošnja vode (l) ⁽²⁾	9239
Klasa efikasnosti sušenja centrifugom / skala od A (najviša efikasnost) do G (najniža efikasnost)	B
Maksimalna brzina obrtaja (opm)	1400
Sadržaj preostale vlage (%)	53
Standardni program za pamuk ⁽³⁾	Pamuk eko 60 °C i 40° C
Vreme standardnog programa na 60 °C pri potpunom punjenju (min)	260
Vreme standardnog programa na 60 °C pri delimičnom punjenju (min)	235
Vreme standardnog programa na 40 °C pri delimičnom punjenju (min)	230
Trajanje režima ostavljanja (min)	N/A
Nivo akustične buke koja se prenosi vazduhom prilikom pranja/obrtanja (dB)	51/74
Ugrađeno	Non
⁽¹⁾ Potrošnja energije je zasnovana na 220 ciklusa standardnog pranja u programima za pamuk na 60 °C i 40 °C pri potpunom i delimičnom punjenju, i potrošnji u režimima za uštedu energije. Stvarna potrošnja energije će zavisiti od načina upotrebe uređaja.	
⁽²⁾ Potrošnja vode je zasnovana na 220 ciklusa standardnog pranja u programima za pamuk na 60 °C i 40 °C pri potpunom ili delimičnom punjenju. Stvarna potrošnja vode će zavisiti od načina upotrebe uređaja.	
⁽³⁾ „Standardni program za pamuk na 60 °C“ i „standardni program za pamuk na 40 °C“ su standardni programi za pranje na koje se podaci na etiketi i deklaraciji odnose i ovi programi su pogodni za pranje normalno zaprljanog pamučnog veša i to su najefikasniji programi kada je reč o kombinovanoj potrošnji energije i vode.	

6. Instalacija

6.1 Odgovarajuća lokacija za instalaciju



UPOZORENJE!

- Oštećeni proizvodi predstavljaju opasnost za vašu bezbednost.
 - Pre instalacije vizuelno proverite da li na njemu postoje oštećenja.
 - Ako ustanovite oštećenja, nemojte ga instalirati.



OPREZI!

- Ne stavljajte proizvod na pod koji ne može da izdrži opterećenje.
 - U suprotnom može doći do oštećenja proizvoda ili poda.
 - Ukupna težina mašine za pranje veša i mašine za sušenje veša kada su pune i postavljene jedna na drugu iznosi oko 180 kilograma.
- Ne instalirajte proizvod na mestima gde postoji rizik od srmzavanja.
 - U suprotnom doći će do oštećenja vašeg proizvoda i doći će do rizika od poplave u kući.



NAPOMENA

- Priprema lokacije i priključaka za struju, vodovod i kanalizaciju na mestu instalacije proizvoda su odgovornost kupca. Obratite se najbližem ovlašćenom serviseru za instalaciju ovog proizvoda nakon što završite pripreme.
- Pazite da se creva za dovod i odvod vode, kao i električni kabl, ne saviju, uklješte ili prignječe prilikom postavljanja proizvoda na mesto posle instalacije i procedura čišćenja.
- Proizvođač neće biti odgovoran za oštećenja do kojih može da dođe kada takve radove obavljaju neovlašćena lica.

- a) postavite proizvod na čvrstu, ravnu i horizontalnu površinu.
- b) nikad ne stavljajte proizvod na pod pokriven tepihom.
- c) nemojte da naslanjate proizvod na nameštaj, odvojite ga od nameštaja.
- d) ne stavljajte proizvod na bilo kakvu platformu.
- e) nemojte da postavljate izvore toplote, kao što su ploče za kuvanje, pegle, rerne itd. na mašinu za pranje i nemojte da ih koristite na proizvodu.

6.2 Uklanjanje pojačanja pakovanja



OPREZI!

- Potražite pomoć druge osobe za ovu proceduru.
 - Rizik od povrede.



Da biste uklonili pojačanja pakovanja;

- a) nagnite proizvod unazad.
- b) uklonite pojačanje pakovanja povlačenjem trake.

6.3 Skidanje sigurnosnih šrafova za transport



OPREZI!

- Uklonite transportne bezbednosne vijke pre uključivanja proizvoda!
 - U suprotnom se proizvod može oštetiti.

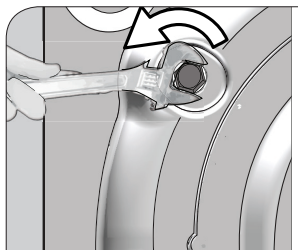

- a) Olabavite sve zavrtnje za transport odgovarajućim ključem dok se slobodno ne okreću (C).

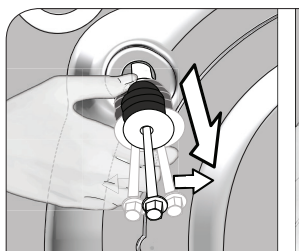

- b) skinite transportne bezbednosne vijke laganim okretanjem.

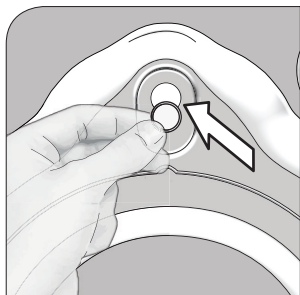

- c) nakon uklanjanja zavrtanja, zatvorite otvore zapušačima koji su priloženi u kesi sa korisničkim priručnikom. (P)



NAPOMENA

- Držite transportne vijke na sigurnom mestu da biste ih mogli ponovo koristiti kad se proizvod jednom bude ponovo prenosio.
- Pre pomeranja proizvoda postavite transportne bezbednosne vijke u obrnutom redosledu u odnosu na proceduru rastavljanja.

6.4 Povezivanje dovoda vode



OPREZI!

- Pritisak dovoda vode potreban da bi mašina radila mora da bude od 1 do 10 bara (0,1-1 MPa). (Morate da imate 10-80 litara vode koja teče iz potpuno otvorene slavine u jednom minutu.)
 - Dodajte ventil za smanjivanje pritiska ako je pritisak vode prejak.
- Ne koristite stara ili korišćena creva za dovod vode na novom proizvodu.
 - To može da prouzrokuje fleke na vašem vešu.
- Nemojte da priključujete ulaz za hladnu vodu na proizvodu sa dovodom za toplu vodu.
 - U tom slučaju može doći do oštećenja veša ili će proizvod uključiti zaštitu i neće raditi.

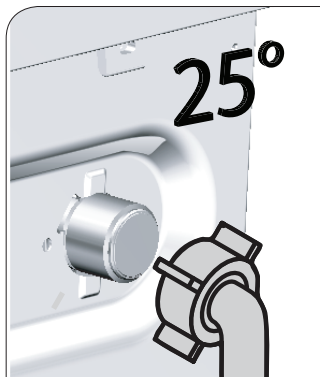

- a) Povežite radni kraj dovodnog creva priloženog uz proizvod sa slavinom za hladnu vodu sa krivim krajem ulaza za vodu na zadnjoj strani proizvoda, kao što je prikazano na slici.

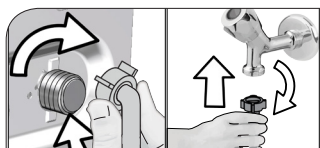

- b) sve navrtke creva pritegnite čvrsto ručno. Nikad ne koristite alat za pritezanje ovih navrtki.
- c) otvorite slavine do kraja kad spojite crevo da biste proverili da li na sastavima curi voda. Ako curi, zatvorite slavinu i uklonite navrtku. Proverite zaptivač i ponovo pažljivo pritegnite navrtku. Otvorite slavinu i ponovite proveru.
- d) držite slavine zatvorene kad se mašina ne upotrebljava.

6.5. Priključivanje creva za odvod vode sa odvodom vode



OPREZI!

- Priključite kraj odvodnog creva direktno na kanalizacionu cev, odvod lavaboa ili kade.
- Nemojte da dodirujete ispuštenu vodu. Rizik od opekotina jer voda može biti vruća.
- Fiksirajte kraj creva za odvod vode u potpunosti da biste sprečili pomeranje.

- a) priključite crevo za odvod vode minimalne dužine 40 cm a maksimalne dužine 100 cm.
- b) proizvod se može pokvariti ako se crevo za odvod vode nalazi na podu ili blizu nivoa poda (ispod 40 cm) jer bi neprestano uzimao i izbacivao vodu.
- c) proizvod se može pokvariti ako se crevo za odvod vode nalazi na više od 100 cm jer se voda ne može isprazniti i ostaće unutar proizvoda. Zato treba da se držite visina opisanih na slici.

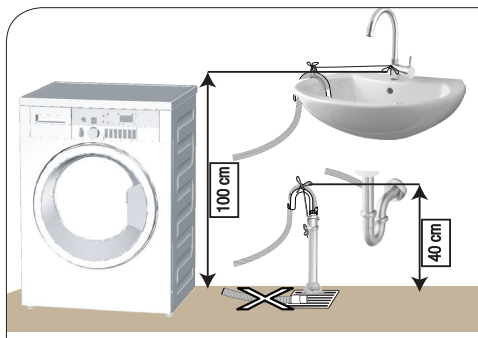

- d) da biste sprečili vraćanje prljave vode u proizvod i obezbedili jednostavno odvođenje, nemojte da potapate kraj creva u prljavu vodu i nemojte da ga ubacujete u odvodni otvor više od 15 cm. Ako je previše dugačko, skratite ga.
- e) kraj creva ne sme da se savija i ne sme da se gazi, a crevo se ne sme ukleštiti između odvoda i proizvoda.
- f) ako je dužina creva prekratka, produžite ga originalnim dodatnim crevom. Ukupna dužina creva ne sme da bude veća od 3,2 m. U suprotnom, proizvod se može pokvariti jer bi neprestano uzimao i izbacivao vodu.

6.6 Podešavanje nožica



OPREZI!

- Podesite nožice tako da proizvod bude uravnotežen na mestu gde će se koristiti.
 - Uravnotežite mašinu podešavanjem nožica.
 - Proverite da li se proizvod pomera pritiskanjem gornjih dijagonalnih ivica.
 - U suprotnom se može desiti da se proizvod pomera sa svog mesta i izazove probleme sa vibracijama i lomovima.
- Ne koristite nikakve alate za popuštanje blokirajućih navrtki. U suprotnom, blokirajuće navrtke mogu da se oštete.

- a) Rukom otpustite blokirajuće navrtke na nožicama.
- b) Podešavajte ih dok proizvod ne bude stajao ravno i uravnoteženo.
- c) Ponovo ručno pritegnite sve blokirajuće navrtke.

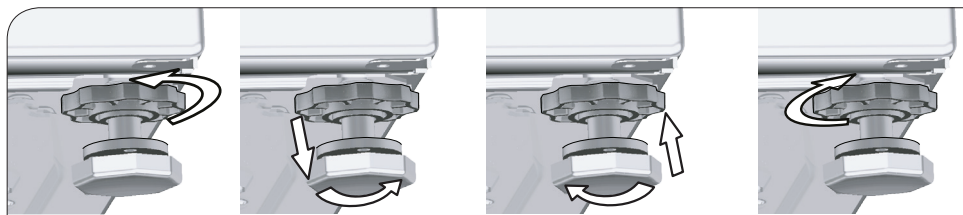

6.7 Elektroinstalacije



OPASNOST!

- Oštećene strujne kablove mora zameniti ovlašćeni serviser.

- a) proizvod priključite na uzemljenu utičnicu koja je zaštićena osiguračem od 16 A.



NAPOMENA

- Naša firma neće biti odgovorna za bilo kakva oštećenja do kojih može da dođe kad se proizvod koristi bez uzemljenja u skladu sa lokalnim propisima.
- Ako je trenutna vrednost osigurača u Vašoj kući manja od 16 ampera, neka vam električar ugradi osigurač od 16 ampera.
- Ne priključivati preko produžnih kablova ili razvodnika.

- b) povezivanje mora da bude obavljeno prema nacionalnim standardima.
- c) Ožičenje kola električne utičnice mora da bude dovoljno tako da zadovolji zahteve uređaja. Korišćenje osigurača za slučaj neispravnog uzemljenja je preporučeno.
- d) utikač kablova za napajanje mora da bude pristupačan nakon instalacije.
- e) napon naveden u "(5.) Tehničkim specifikacijama" mora da bude jednak naponu vaše električne mreže.

7. Prva upotreba

7.1 Čišćenje bubnja



NAPOMENA

- Primenite čišćenje bubnja bez ubacivanja veša u proizvod.

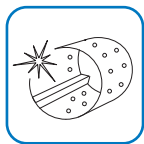

- a) koristite program za čišćenje doboša.
- b) podesite temperaturu na nivo preporučen na specijalnom pakovanju sredstva za čišćenje bubnja koje možete nabaviti kod ovlašćenog servisera.
- c) pre pokretanja programa, stavite 1 kesicu specijalnog sredstva za čišćenje bubnja (ako specijalno sredstvo nije nabavljeno, stavite maksimalno 1 kafenu kašičicu (maksimalno 100 g) sredstva protiv kamenca u prahu) u glavni odeljak za deterdžent. Ako je sredstvo za uklanjanje kamenca u obliku tablete, stavite jednu tabletu u glavni odeljak za pranje.
- d) uključite program.
- e) kad se ovaj program završi, osušite odeljak čistom krpom.











































NAPOMENA

- Čišćenje bubnja treba ponavljati na svaka 2 meseca.

8. Priprema za pranje

8.1 Sortiranje veša

- Sortirajte veš prema vrsti tkanine, boji, prema tome koliko je prljav i prema dozvoljenoj temperaturi vode.
- Pridržavajte uputstava na etiketama odeće.
- Ne perite beli i obojeni veš zajedno. Novi i tamni pamučni veš može da ispusti puno boje.

SIMBOLI ZA PRANJE VEŠA											
 PRANJE	Simboli za mašinsko pranje										
	Temperatura vode	Maksimum	95°C	70°C	60°C	50°C	40°C	30°C			
	Simbol(Ń)										
 SUŠENJE	Simboli sušenja										
	Podešavanja sušenja	Na bilo kojoj temperaturi	Na visokoj temperaturi	Na srednjoj temperaturi	Na niskoj temperaturi	Bez zagrevanja	Suši se na žici za veš	Suši se položeno	Zakačite vlačno na žicu za veš	Položite na zaklonenom mestu radi sušenja	Za hemijsko čišćenje
											
 PEGLANJE	Peglanje -										
	Obično ili na paru			Peglanje na visokoj temperaturi	Peglanje na srednjoj temperaturi	Peglanje na niskoj temperaturi			Ne peglati	Peglanje bez pare	
	Maksimalna temperatura			200 °C	150 °C	110 °C					
 IZBELJIVAČ	Svi izbeljivači su dozvoljeni									Dozvoljeni su samo izbeljivači koji ne sadrže hlor	
					Može da se koristi izbeljivač (natrijum-hipohlorit)	Izbeljivač nije dozvoljen					

8.2 Priprema veša za pranje

- a) Uklonite metalne dodatke, kao što su potporne žice, šnala kaiša ili metalna dugmad, ili operite takav veš tako što ćete ga staviti u vreću za veš ili jastučnicu.
- b) Izvadite sve stvari iz džepova, kao što su kovanice, olovke i spajalice, izvrnite džepove naopačke pre pranja.
- c) Odeću male veličine, kao što su dečije sokne i najlon čarape, stavite u vreću za veš ili jastučnicu.
- d) Zatvorite rajsferšluse i zakopčajte dugmad.
- e) Proizvode sa etiketom na kojoj piše ručno pranje ili drugim etiketama perite isključivo na odgovarajućim programima.
- f) Uporne fleke se moraju pravilno obraditi pre pranja.
- g) Pantalone i osetljiv veš perite izvrnute naopačke.
- h) Veš koji je bio izložen materijama kao što su brašno, prašina, mleko u prahu itd. mora dobro da se istrese pre stavljanja u proizvod.

8.3 Stavljanje i vađenje veša

- a) Otvorite vrata za punjenje veša.
- b) Nemojte čvrsto da pakujete veš unutar proizvoda.
- c) Gurnite vrata za punjenje da biste ih zatvorili tako da pritom čujete zvuk zaključavanja.
- d) Pazite da ne zaglavite deo odeće u vratima. Vrata za stavljanje veša će se zaključati nakon pokretanja programa.
- e) Brava će se odmah otvoriti nakon što se završi program pranja. Tada možete da otvorite vrata za punjenje veša. Ako se vrata ne otvore, primenite rešenja koja su priložena za grešku „Loading door cannot be opened“ (Vrata za ubacivanje veša se ne mogu otvoriti) u odeljku Rešavanje problema.

8.4 Upotreba deterdženta

8.4.1 Fioka za deterdžent

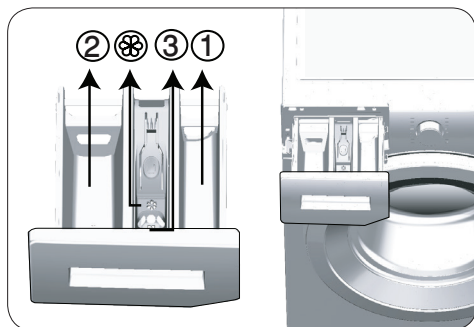

Fioka za deterdžent se sastoji od 3 odeljka:

- (1) za pretpranje
- (2) za glavno pranje
- (3) za omekšivač

- (⊗) osim toga, postoji sifonski deo u odeljku za omekšivač.

8.4.2 Deterdžent, omekšivač i druga sredstva za pranje

- a) Dodajte deterdžent i omekšivač pre pokretanja programa pranja.
- b) Kada koristite program bez pretpranja, ne stavljajte deterdžent u odeljak za pretpranje.
- c) Ne birajte program sa pretpranjem ako koristite kesu s deterdžentom ili kuglu za raspršivanje. Stavite kesu s deterdžentom ili kuglu za raspršivanje u proizvod, direktno među vešom.
- d) Nikada ne ostavljajte otvorenu fioku za deterdžent dok program pranja radi!

8.4.3 Izbor deterdženta



OPREZ!

- Nemojte da koristite sapun u obliku pudera.
- Koristite samo deterdžente proizvedene specijalno za mašinsko pranje.



NOTE

- Tip deterdženta koji treba koristiti zavisi od vrste i boje tkanine.

- a) Koristite različite deterdžente za beli veš i veš u boji.
- b) Osetljivu odeću perite specijalnim deterdžentima (tačni deterdžent, šampon za vunu itd.) koji se koriste isključivo za osetljivu odeću.
- c) Kada perete odeću tamnije boje i kiltove, preporučuje se korišćenje tačnog deterdženta.
- d) Vunene stvari perite specijalnim deterdžentom koji je namenjen za vunu.

8.4.4 Podešavanje količine deterdženta

- a) Količina deterdženta koja će da se koristi zavisi od količine veša, od toga koliko je prljav i od tvrdoće vode.
- b) Nemojte da koristite količine koje prelaze doze preporučene na pakovanju da biste izbegli problem sa previše pene i lošim ispiranjem.
- c) Koristite manje deterdženta za male količine veša ili za malo prljav veš.

8.4.5 Korišćenje tečnih deterdženata i gel-deterdženata

- Nemojte zaboraviti da šolju sa tečnim deterdžentom stavite u odeljak za glavno pranje.
- Ako je omekšivač izgubio tečnost, razblažite ga vodom pre nego što ga stavite u šolju za deterdžent.
- Kada koristite gel-deterdžent, sipajte ga u tu šolju pre nego što pokrenete program.

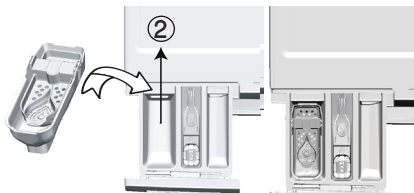

8.4.6 Ako je aparat opremljen delom za tečni deterdžent:

- Kada želite da koristite tečni deterdžent, povucite aparat prema sebi.
- Deo koji ispadne služiće kao barijera za tečni deterdžent. Ako je neophodno, očistite aparat vodom kada je u odgovarajućem položaju ili tako što ćete ga ukloniti.
- Ako koristite deterdžent u prahu, aparat mora da bude pričvršćen u gornjem položaju.

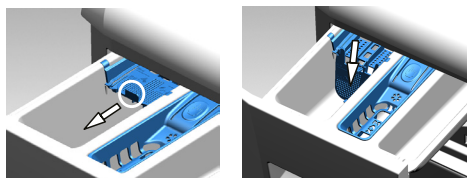

8.4.7 Korišćenje tečnih deterdženata u obliku tablete i kapsule

- Tabletu ili kapsulu sa tečnim deterdžentom stavite direktno u bubanj pre pranja.
- Tabletirani deterdžent stavite pre pranja u glavnu fioku za pranje ili direktno u doboš.

8.4.8 Korišćenje omekšivača

- Sipajte omekšivač u odeljak za omekšivač fioke za deterdžent.
- Nemojte da pređete znak (> max <) na odeljku za omekšivač.
- Ako je omekšivač izgubio tečnost, razblažite ga vodom pre nego što ga stavite u fioku za deterdžent.



UPOZORENJE!

- Nemojte da koristite tečne deterdžente ili druge proizvode za čišćenje, izuzev omekšivača za veš, koji su proizvedeni za mašine za pranje veša za omekšavanje odeće.

8.4.9 Korišćenje štirka

- a) Sipajte tačni štirak ili štirak u prahu u odeljak za omekšivač i pokrenite program ispiranja.
- b) Nemojte koristiti omekšivač i štirak zajedno.
- c) Koristite čišćenje bubnja opisano u odeljku Prva upotreba nakon korišćenja štirka.

8.4.10 Korišćenje sredstva za uklanjanje kamenca

- a) Ako je potrebno, koristite sredstva za uklanjanje kamenca koja su proizvedena specijalno za mašine za pranje veša.

8.4.11 Korišćenje izbeljivača

- a) Izaberite program sa pretpranjem. Sipajte izbeljivač u odeljak za pretpranje dok proizvod uzima vodu na početku pretpranja.
- b) Ne mešajte sredstvo za izbeljivanje i deterdžent.
- c) Sredstvo za izbeljivanje koristite u maloj količini (oko 50 ml) i isperite dobro odeću jer može da iritira kožu.
- d) Nemojte da sipate izbeljivač na veš.
- e) Nemojte da ga koristite sa obojenim vešom.
- f) Kada koristite izbeljivače na bazi kiseonika, izaberite program koji pere na nižoj temperaturi.
- g) Izbeljivač na bazi kiseonika može se koristiti zajedno sa deterdžentom.

8.5 Prikazano vreme programa

Možete da vidite trajanje programa na ekranu mašine prilikom biranja programa. U zavisnosti od količine veša koju ste ubacili u svoju mašinu, pene, uslova neujednačenog punjenja, fluktuacija u napajanju, pritiska vode i podešavanja programa, trajanje programa se automatski podešava dok je program pokrenut.

POSEBAN SLUČAJ: Na početku programa Pamuk i Eko pamuk, ekran prikazuje trajanje za polovinu punjenja, što je najčešći slučaj upotrebe. Nakon početka programa za 20–25 minuta mašina registruje stvarnu količinu punjenja. A ako je registrovana količina punjenja veća od količine koja odgovara polovini; program pranja se podešava na odgovarajući način i trajanje programa se automatski povećava. Možete da pratite tu promenu na ekranu.

9. Programi i dodatne funkcije

9.1 Izbor programa



NAPOMENA

- Programi su ograničeni najvećom brzinom centrifuge koja odgovara određenoj vrsti tkanine.
- Kada birate program, uvek uzmite u obzir vrstu tkanine, boju, koliko je veš prljav i dopuštenu temperaturu vode.
- Uvek birajte najnižu relevantnu potrebnu temperaturu. Viša temperatura znači veća potrošnja struje.

a) Izaberite traženi program putem dugmeta izbor programa.

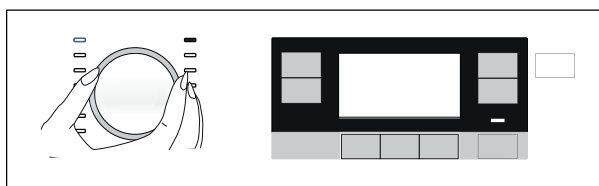

NAPOMENA

- Ako se nijedan program ili taster ne pritisnu u roku od 10 minuta tokom procesa biranja programa, proizvod će se isključiti automatski. Displej i svi indikatori se isključuju.
- Ako pritisnete dugme Uključivanje/isključivanje, prikazaće se informacije o programu.

9.2 Programi



NAPOMENA

- Tip veša i preporuke za pranje možete videti na etiketama odeće.

• Cottons Eco (Pamuk Eko)



Koristite za pranje normalno zaprljanog veša od izdržljivog pamuka i lana. Iako pere duže od ostalih programa, omogućava veliku uštedu energije i vode. Stvarna temperatura vode se može razlikovati od navedene temperature pranja. Kada napunite mašinu sa manje veša (npr. ½ kapaciteta ili manje), trajanje različitih faza programa se može automatski skratiti. U ovom slučaju, potrošnja energije i vode će se smanjiti dodatno, omogućavajući ekonomičnije pranje.



NAPOMENA

- Stvarna temperatura vode se može razlikovati od navedene temperature pranja.

• Cottons (Pamuk)

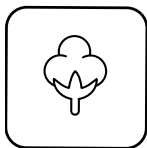

U ovom programu možete da perete svoje izdržljivo pamučno rublje (čaršave, posteljinu, peškire, bademantile, veš itd.).

Kada je pritisnuto dugme za "Brzo pranje", dobićete efikasne performanse pranja zahvaljujući intenzivnom kretanju prilikom pranja čak i u slučaju ako je trajanje programa znatno kraće. Ako dugme za "Brzo pranje" nije pritisnuto, vrhunski učinak pranja i ispiranja je zagarantovan za vaše izuzetno zaprljano rublje.

• Synthetics (Sintetika)



U ovom programu možete da perete svoje sintetičko rublje (kao što su košulje, bluze, tkanine koje su mešavina sintetičke i pamuka itd.). Kada je pritisnuto dugme za "Brzo pranje", trajanje programa biće znatno kraće uz visok kvalitet pranja. Ako dugme za "Brzo pranje" nije pritisnuto, vrhunski učinak pranja i ispiranja je zagarantovan za vaše zaprljano rublje.

• Woollens / Hand Wash (Vuna / Ručno pranje)



Koristite za pranje svoje vunene/osetljive odeće. Izaberite odgovarajuću temperaturu koja je navedena na etiketama odeće. Veš se pere veoma laganim pokretima pranja da se odeća ne bi oštetila.

Program ručnog pranja se preporučuje za pranje osetljivih zavesa maksimalne težine od 2 kg. Ako želite da zavesa budu belje, operite ih sredstvom za uklanjanje mrlja ili deterdžentom u prahu.



APPAREL CARE

Program vune za ovu mašinu je odobren od strane „The Woolmark Company“ za proizvode od vune koji se peru u mašini pod uslovom da se proizvodi peru u skladu sa uputstvima na etiketi proizvoda i uputstvima objavljenim od strane proizvođača ove mašine. M1325

U Velikoj Britaniji, Irskoj, Hongkongu i Indiji robna marka Woolmark je robna marka sa sertifikatom.

• Hygiene+ (Zaštita za bebe+)



Ovaj program koristite za veš (odeća za bebu, čaršavi, posteljina, donji veš itd. od pamuka) koji zahteva antialergijsko i higijensko pranje pri visokoj temperaturi sa intenzivnim i drugim ciklusom pranja. Visok nivo higijene je obezbeđen zahvaljujući dužem vremenu zagrevanja i dodatnom koraku ispiranja.

- Program je testiran u institutu „VDE“ pri izabranoj opciji temperature od 20 °C i potvrđen je u pogledu svoje efikasnosti u uklanjanju bakterija i buđi.

- Program je testiran u „The British Allergy Foundation“ (Allergy UK) pri izabranoj opciji temperature od 60 °C i potvrđen je u pogledu svoje efikasnosti u uklanjanju alergena pored bakterija i buđi.



Allergy UK je brend Britanske organizacije za alergije. Pečat odobrenja kreiran je da pruži smernice ljudima koji zahtevaju preporuku za proizvod vezanu za to da proizvod ograničava/smanjuje/uklanja alergene ili značajno smanjuje količinu alergena u sredini u kojoj se nalaze lica koja pate od alergija. Njegov cilj je da pruži garanciju da su proizvodi naučno testirani ili ispitani tako da pružaju rezultate koji se mogu izmeriti.

• Dark Care / Jeans (Tamni veš / džins)



Koristite ovaj program da zaštitite boju svoje tamno obojene odeće ili džinsa. Obavlja pranje visokom učinka uz specijalno kretanje doboša čak i pri niskoj temperaturi. Preporučuje se da se za veš tamne boje koristi tečni deterdžent ili šampon za vunu. Nemojte da perete osetljivu odeću koja sadrži vunu i slično.

• Outdoor / Sports (Odeća za rekreaciju / sportska odeća)



Možete da koristite ovaj program za pranje sportske odeće i odeće za rekreaciju koja sadrži mešavinu pamuka i sintetike, kao i prekrivače otporne na kišu kao što je gore-tex itd. On obezbeđuje da se vaša odeća opere laganim okretanjem zahvaljujući specijalnim kružnim pokretima.

• Spin+Drain (Centrifga + sušenje)

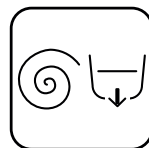

Koristite za vađenje vode iz mašine.

• Rinse (Ispiranje)

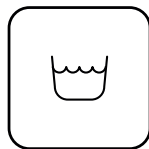

Koristite kada hoćete posebno ispiranje ili dodavanje štirka.

• Shirts (Košulje)



Ovaj program se koristi za pranje košulja od pamuka, sintetike i uopšte tkanina koje sadrže sintetiku. Smanjuje gužvanje. Kada se izabere funkcija "brzog pranja", izvršava se algoritam pretpranja.

- Nanesite hemijsko sredstvo za pretpranje na svoj veš direktno ili ga dodajte uz deterdžent kada mašina počne da uzima vodu iz odeljka za glavno pranje. Tako možete da postignete isti učinak kao i kod uobičajenog pranja za dosta kraće vreme. Vek upotrebe vaših košulja se produžava.

• Mix 40 (Mešano 40)



Koristite ovaj program za istovremeno pranje svoje pamučne i sintetičke odeće koju ne morate sortirati.

• Gentle Care (Pažljivo održavanje)



U ovom programu možete da perete osetljivu odeću kao što je pletena i tkana odeća. Aktivnost pranja je delikatnija. Perite odeću čiju boju želite da sačuvate na 20 stepeni ili izborom opcije hladnog pranja.

• Daily Xpress / Xpress Super Short (Dnevno ekspresno / ekspresno super kratko)



Ovaj program koristite za kraće pranje neuflekane pamučne odeće koja nije mnogo prljava. Kada je dugme za "Brzo pranje" pritisnuto, trajanje programa može opasti na 14 minuta. Maksimalna težina veša za pranje mora biti 2 (dva) kg.

• StainExpert (Ekspert za fleke)



Mašina poseduje specijalni program za mrlje koji omogućava uklanjanje različitih vrsta mrlja na najefikasniji način. Koristite program samo za izdržljivi pamučni veš u boju. Nemojte da perete osetljivu odeću farbanu pigmentima i veš u ovom programu. Pre pranja, potrebno je proveriti etikete odeće (preporučeno za pamučne košulje, pantalone, šortseve, majice, odeću za bebe, pižame, kecelje, stolnjake, čaršave, prekrivače, jastučnice, peškire za kupatilo i plažu, peškire, čarape, pamučni donji veš koji je pogodan za pranje na visokoj temperaturi i duže vreme). Možete obaviti pranje 24 vrsta fleka podeljenih u 3 različite grupe koje mogu biti odabrane dugmetom za podešavanje "Brzo pranje". Ispod možete videti grupe fleka koje možete izabrati korišćenjem dugmeta za podešavanje "Brzo pranje" U zavisnosti od izabranog nivoa mrlja, poseban program pranja se koristi kod koga se menjaju trajanje zadržavanja kod ispiranja, akcija pranja, pranje i trajanje ispiranja.

Dole možete naći grupe fleka koje mogu biti izabrane dugmetom za podešavanje "Brzo pranje":

Kada se "Brzo pranje" ne izabere	Znoj
	Zaprljana kragna
	Obrok
	Majonez
	Preliv za salatu
	Šminka
	Mašinsko ulje
	Hrana za bebe

Kada se jednom pritisne dugme za "Brzo pranje"	Krv
	Čokolada
	Puding
	Trava
	Blato
	Jaje
	Puter
	Kari

Kada se dva puta pritisne dugme za "Brzo pranje"	Čaj
	Kafa
	Voćni sok
	Kečap
	Crveno vino
	Štirak
	Džem
	Ugalj

- Izaberite program za mrlje.
- Izaberite fleku koju želite da očistite lociranjem po grupama datim iznad i korišćenjem dugmeta za podešavanje "Brzo pranje". Za detaljne informacije pogledajte odeljak Podešavanja programa.
- Pročitajte etiketu odeće pažljivo i postarajte se da izaberete odgovarajuću temperaturu i brzinu centrifugiranja.

• Down Wear (Perjana odeća)



Koristite ovaj program za pranje kaputa, prsluka, jakni itd. koji sadrže perje i koji nose oznaku „pere se u mašini“. Zahvaljujući posebnim režimima rada centrifuge, zagarantovano je da voda dopre do međuprostora između perja.

• Lingerie (Donji veš)



Možete da koristite ovaj program za pranje osetljivog veša koji je pogodan za ručno pranje, kao i za osetljivo žensko donje rublje. U mreži za pranje se sme prati samo mala količina veša. Kopče, dugmad itd. moraju da budu zakopčani, a rajsfešlusi zatvoreni.

9.3 Tablica programa

SB	Program	Maks. opterećenje (kg)	Potrošnja vode (l)	Potrošnja energije (kWh)	Pomoćna funkcija					Temperature
					Maks. brzina**	Pretriranje	Noćni režim	Dodatno ispiranje	Protiv gužvanja+	
Cottons	90	8	94	2,40	1400	•	•	•	•	Hladno-90
	60	8	94	1,70	1400	•	•	•	•	Hladno-90
	40	8	92	0,85	1400	•	•	•	•	Hladno-90
	20	8	92	0,55	1400	•	•	•	•	Hladno-90
Cottons Eco	60**	8	44	0,915	1400					Hladno-60
	60**	4	40,5	0,710	1400					Hladno-60
	40**	4	40,5	0,630	1400					Hladno-60
Synthetics	60	3	65	1,20	1200	•	•	•	•	Hladno-60
	40	3	63	0,78	1200	•	•	•	•	Hladno-60
Daily Express / Xpress Super Short	90	8	69	2,10	1400		•	•	•	Hladno-90
	60	8	69	1,05	1400		•	•	•	Hladno-90
	30	8	66	0,15	1400		•	•	•	Hladno-90
Daily Express / Xpress Super Short + express	30	2	36	0,15	1400		•	•	•	Hladno-30
Mix 40	40	3,5	71	0,80	800	•	•		•	Hladno-40
Woollens / Hand Wash	40	1,5	52	0,46	1200		•	•		Hladno-40
Gentle Care	40	3,5	52	0,58	800		•	•		Hladno-40
Down Wear	60	2	84	0,80	1000		•	•		Hladno-60
Outdoor / Sports	40	3,5	52	0,40	1200	•				Hladno-40
Dark Care / Jeans	40	3,5	83	0,85	1200	•	•	*	•	Hladno-40
StainExpert	60	4	85	1,50	1400	•				30-60
Shirts	60	3	59	1,10	800	•		•	•	Hladno-60
Hygiene+	90	8	110	2,30	1400			*		20-90
Lingerie	30	1	68	0,30	600			*		Hladno-30
Čišćenje doboša	70	-	72	2,15	600					70



• : Bira se.

* : Automatski se biraju, ne mogu se otkazati.

** : Program znaka za energiju (EN 60456Ed.3)

*** : Ako je maksimalna brzina centrifuge mašine manja od ove vrednosti, možete da birate samo do maksimalne brzine centrifuge.

- : Pogledajte opis programa za maksimalno opterećenje.

** "Pamuk Ekonomik 40 °C i Pamuk Ekonomik 60 °C su standardni programi." Ovi programi su poznati kao „40 °C, standardni program za pamuk“ i „60 °C, standardni program za pamuk“ i označeni su sa simbolima   na ploči.



NAPOMENA

- Potrošnja vode i struje može da bude različita u odnosu na tabelu iznad, što zavisi od promena u pritisku vode, tvrdoći vode i temperaturi, temperaturi okoline, vrsti i količini veša, izboru pomoćnih funkcija i brzine centrifuge, kao i promena električnog napona.
- Na displeju svoje mašine možete da vidite trajanje pranja tokom biranja programa. U zavisnosti od količine veša koji ste stavili u mašinu, može doći do vremenskog odstupanja u trajanju od 1-1,5 časova između trajanja pranja koje je prikazano na displeju i stvarnog trajanja ciklusa pranja. Trajanje pranja će se automatski ažurirati ubrzo nakon početka pranja.
- Režime za biranje dodatne funkcije može da promeni proizvođač. Postojeći režimi biranja mogu da se uklone ili se mogu dodati novi režimi biranja.
- "Proizvođač zadržava pravo da izmeni programe i dodatne funkcije date u tabeli. Iako ove izmene neće uticati na performanse proizvoda, koraci programa i trajanje se mogu promeniti."

Nominalne vrednosti za programe za pranje sintetike (SB)

	Punjenje (kg)	Potrošnja vode (l)	Potrošnja struje (kWh)	Trajanje programa (min) *	Preostala vlaga (%) **	Preostala vlaga (%) **
					≤ 1000 rpm	> 1000 rpm
Sintetika 60	3	65	1,20	115/150	45	40
Sintetika 40	3	63	0,78	115/150	45	40

Na displeju mašine možete da vidite trajanje pranja za program koji ste izabrali. Normalno je da se jave male razlike * između vremena koje je prikazano na displeju i stvarnog vremena pranja

*Vrednosti za preostalu vlagu mogu se razlikovati u zavisnosti od izabrane brzine centrifuge **

9.4 Izbor dodatnih funkcija



NAPOMENA

- Kada pokušate da promenite dodatnu funkciju na funkciju koja nije dozvoljena za biranje sa trenutnim programom, lampica indikatora te dodatne funkcije neće treptati i čuće se zvučno upozorenje. Okviri dostupnih opcija će biti osvetljeni.
- U slučaju da se druga dodatna funkcija kosi sa prvom koja je izabrana pre pokretanja proizvoda, prva izabrana funkcija će biti otkazana, dok će druga izabrana funkcija ostati aktivna.
- Dodatna funkcija koja nije kompatibilna sa programom se ne može izabrati. (Pogledajte „Tabelu programa i korišćenja“)
- Neki programi imaju dodatne funkcije koje se moraju koristiti istovremeno. Te funkcije se ne mogu otkazati. Okvir dodatnih funkcija neće svetleti, već će svetleti samo unutrašnja oblast.

- a) Izaberite željene dodatne funkcije pre pokretanja programa.
- b) Indikator izabrane dodatne funkcije će se uključiti.

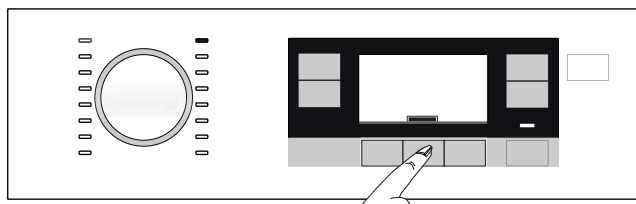

NAPOMENA

- Možete da izaberete ili otkazete pomoćne funkcije za aktuelni program nakon početka pranja. Ako je ciklus pranja dostigao tačku kada se dodatna funkcija ne može izabrati, zvučno upozorenje će se aktivirati.

9.4.1 Dodatne funkcije

• Pretpranje

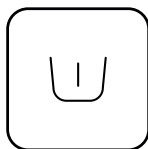

Pretpranje se isplati samo za jako prljavi veš. Bez pretpranja štedite struju, vodu, deterdžent i vreme.

• Dodatno ispiranje



Ova funkcija omogućava proizvodu da obavi još jedno ispiranje pored onog koje je već obavio nakon glavnog pranja. Na taj način, rizik od iritacije kože (kod beba, osoba sa osetljivom kožom itd.) usled minimalnog zaostatka deterdženta na vešu se može smanjiti.

• Noćni režim



Koristite za pranje pamučne odeće sa manjom potrošnjom energije i uz manju buku. Koraci centrifuge se otkazuju zbog tišeg pranja i ciklus se završava korakom Zadržavanje ispiranja. Nakon završetka ovog programa, pokrenite ciklus Centrifuge da biste centrifugirali veš.

9.4.2 "Funkcije/programi izabrani pritiskom dugmadi za funkcije tokom 3 sekunde"

• Čišćenje doboša



OPREZ!

- Ovo nije program za pranje. Ovo je program za održavanje.
- Nemojte da pokrećete program ako u mašini ima veša. Ukoliko pokušate da učinite to, mašina detektuje da u mašini ima veša i prekida program.



Pritisnite i zadržite pritisak na taster za dodatnu funkciju 1 tokom 3 sekunde za izbor programa.

Koristite redovno (jednom na svakih 1-2 meseca) da biste očistili doboš i obezbedili potrebnu higijenu. Pokrenite program kada je mašina u potpunosti prazna. Da biste postigli bolje rezultate, stavite sredstvo za uklanjanje kamenca iz mašina za pranje u odeljak za deterdžent. "2". Kada se ovaj program završi, ostavite vrata za punjenje odškrinuta da bi se osušila unutrašnjost mašine.

• Protiv gužvanja+

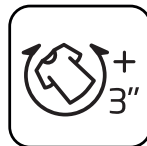

Ova funkcija se bira kada se 3. pomoćna funkcija pritisne i drži 3 sekunde i uključuje se lampica za praćenje programa za odgovarajući korak. Kada se funkcija izabere, bubanj se rotira do 8 časova da bi se sprečilo gužvanje veša na kraju programa. Možete da otkazete program i da izvadite veš u bilo kom trenutku u periodu od 8 časova. Pritisnite dugme za biranje funkcija ili dugme za uključivanje/isključivanje mašine da biste otkazali funkciju. Lampica za praćenje programa nastaviće da svetli sve dok se funkcija ne otkáže ili dok se korak ne završi. Ako se funkcija ne otkáže, ona će takođe biti aktivna u narednim ciklusima pranja.

• Zaključavanje zbog dece

Koristite funkciju zaključavanja zbog dece da biste sprečili da se deca igraju mašinom. Na taj način možete sprečiti bilo kakve izmene programa koji je u toku.



NAPOMENA

- Proizvod možete da uključujete i isključujete pomoću dugmeta "Uklj./Isk.") kada je zaključavanje zbog dece aktivno. Kada ponovo uključite mašinu, program će nastaviti rad od mesta gde je zaustavljen.

Za aktiviranje zaključavanja zbog dece:



- a) Pritisnite i držite dugme Dodatna funkcija 2 tokom 3 sekunde.
- b) Displej za izbor programa na panelu će odbrojavati od 3.
- c) Simbol na displeju za izbor programa na panelu će se prikazati:

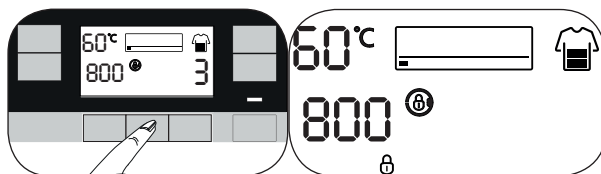

Za deaktiviranje zaključavanja zbog dece:

- a) Pritisnite i držite dugme Dodatna funkcija 2 tokom 3 sekunde.
- b) Displej za izbor programa na panelu će odbrojavati od 3.
- c) Simbol na displeju za izbor programa na panelu će nestati.

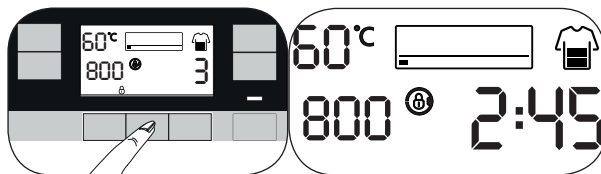

10. Podešavanje programa

10.1 Izbor temperature



- Kad god izaberete novi program, preporučena temperatura za izabrani program se pojavljuje na indikatoru temperature.
- Da biste smanjili temperaturu, pritisnite taster za podešavanje temperature. Temperatura će se postepno smanjivati.
- Vraća se na početak nakon opcije „Hladna“ i postiže najvišu temperaturu koja se može izabrati u skladu sa programom.

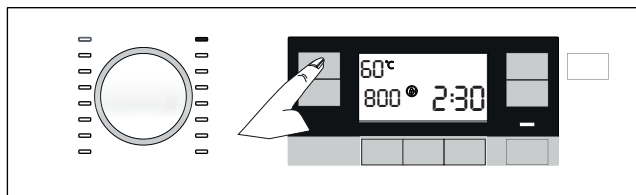

10.2 Izbor brzine centrifuge

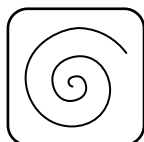

- Kad god se izabere novi program, preporučena brzina centrifuge izabranog programa se prikazuje na indikatoru brzine centrifuge.
- Da biste smanjili brzinu centrifuge, pritisnite dugme za podešavanje brzine centrifuge. Brzina centrifuge se postepeno smanjuje.
- Maksimalna dozvoljena brzina za odgovarajući program prikazuje se nakon ponovnog pritiska.

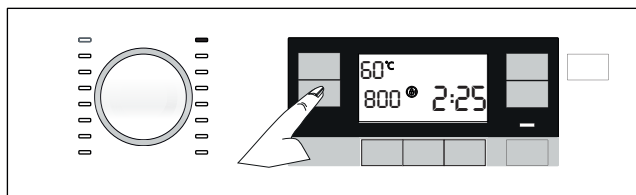

- Zatim se prikazuju opcije zadržavanje ispiranja i bez centrifuge nakon nivoa brzine.

• Zadržavanje ispiranja



Ako nećete da izvadite Vašu odeću odmah posle završetka programa, možete da koristite funkciju zadržavanje ispiranja i zadržali veš u poslednjoj vodi za ispiranje da biste sprečili gužvanje odeće kada u mašini nema vode. Pritisnite dugme „Početak/pauza“ nakon ovog procesa ako želite da izbacite vodu bez centrifugiranja veša. Program će se nastaviti i dovršiti posle izbacivanja vode.

Ako želite da centrifugirate veš koji je stajao u vodi, podesite brzinu centrifuge i pritisnite taster "početak/pauza". Program se nastavlja. Voda se izbacuje, veš se centrifugira i program se završava.

Bez centrifuge



Koristite ovu funkciju ako ne želite da se vaš veš centrifugira na kraju programa.

10.3 Podešavanje brzog pranja (Brzo+)

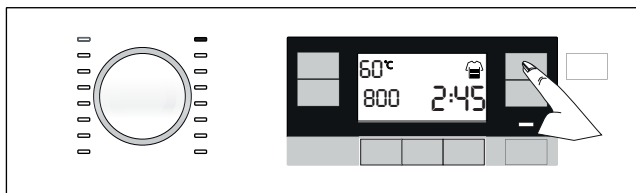

Nakon izbora programa možete da pritisnete taster za podešavanje Brzog pranja da skratite trajanje programa. Kod nekih programa trajanje može da se smanji za više od 50%. Uprkos tome učinak pranja je dobar zahvaljujući promenjenom algoritmu.

Iako se razlikuje u svakom programu, kada jednom pritisnete taster za brzo pranje, trajanje programa se smanjuje do određenog nivoa, a kada pritisnete isti taster drugi put, smanjuje se do minimalnog nivoa.

Za bolji učinak pranja nemojte da koristite taster za podešavanje brzog pranja kada perete veoma zaprljan veš.

Skratite trajanje programa korišćenjem tastera za brzo pranje za umereno i blago zaprljan veš.



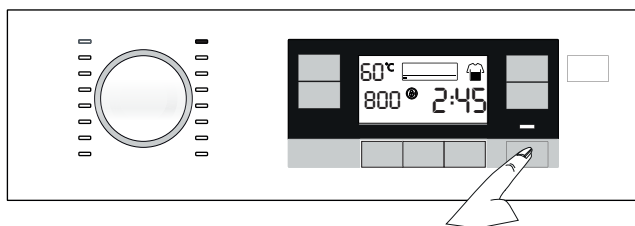

10.4 Pokretanje programa

- Pritisnite dugme Početak / Pauza da biste uključili program.
- Upaliće se prateća lampica programa koja pokazuje početak programa.



10.5 Koraci programa

- Simboli u nastavku se prikazuju na indikatoru za praćenje programa nakon početka programa.

-  - Pranje
-  - Ispiranje
-  - Centrifuga
-  - Kraj
-  - Protiv gužvanja+ (Jednom kada izaberete odnosnu funkciju, simbol ostaje uključen sve dok ga ne isključite. Pogledajte "Funkcije/Programi izabrani pritiskanjem funkcionalnih dugmadi 3 sekunde")

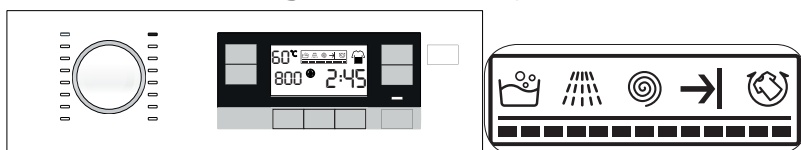

NAPOMENA

- Simbol "Nema vode" se prikazuje ako dovod vode do proizvođača nije aktivan. Koraci programa se ne nastavljaju.



10.6 Kraj programa



a) Simbol "završetka" se prikazuje na displeju kada je program završen.

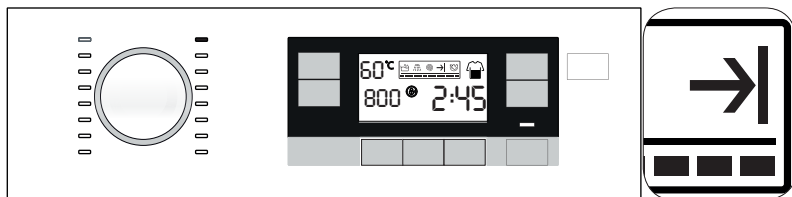

NAPOMENA

- Ako ne pritisnete nijedno dugme u narednih 10 minuta, proizvod će se automatski isključiti. Displej i svi indikatori se isključuju.
- Ako pritisnete dugme Uključivanje / isključivanje, prikazaće se završeni koraci programa.

b) Izvadite svoj veš.

c) Isključite proizvod pritiskanjem i zadržavanjem 3 sekundi dugmeta uključiti/isključiti.

d) Zatvorite slavinu povezanu sa proizvodom.

e) Isključite utikač proizvoda.

11. Opcije programa

11.1 Podešavanje vremena završetka



NAPOMENA

- Nemojte da koristite tečne deterdžente kada aktivirate funkciju Vreme završetka! Postoji opasnost da će na odeći ostati fleke.
- Kada se biranje vremena završetka završi, vreme koje se prikazuje na ekranu se sastoji od vremena završetka zajedno sa trajanjem izabranog programa.



- a) Pomoću funkcije Vreme završetka može se odložiti početak programa do 24 sata. Nakon pritiskanja dugmeta Vreme završetka, procenjeno vreme završetka programa je prikazano. Ako se podesi Vreme završetka, indikator Vremena završetka je osvetljen.

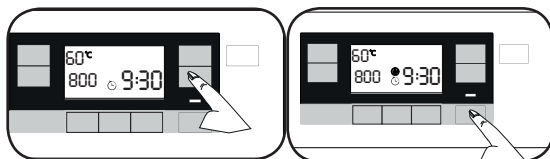

- b) Otvorite vrata za ubacivanje veša, stavite veš i sipajte deterdžent itd.
- c) Izaberite program pranja, temperaturu, brzinu centrifuge i, ako je potrebno, dodatne funkcije.
- d) Podesite vreme završetka po izboru pritiskom na dugme Vreme završetka. Indikator Vremena završetka će zasvetleti.
- e) Zatvorite vrata za punjenje veša.
- f) Pritisnite dugme "početak/pauza". Odbrojavanje počinje. Znak ":" u sredini vremena završetka počinje da trepće na ekranu i vrata za ubacivanje se zaključavaju.



NAPOMENA

- Proizvod ulazi u režim mirovanja 10 sekundi nakon pritiska dugmeta za Pokretanje/pauziranje ako se vrata za ubacivanje ne zatvore i indikator simbola za podešavanje vremena završetka i lampica za Pokretanje/pauziranje počinju da trepću.

Dodavanje veša tokom odbrojavanja vremena završetka.

- Pritisnite dugme "početak/pauza".
- Vrata za punjenje veša će se otvoriti a simbol vrata na displeju će se ugasi.
- Otvorite vrata za punjenje veša i dodajte ili veš.
- Zatvorite vrata za punjenje veša.
- Pritisnite dugme "početak/pauza".

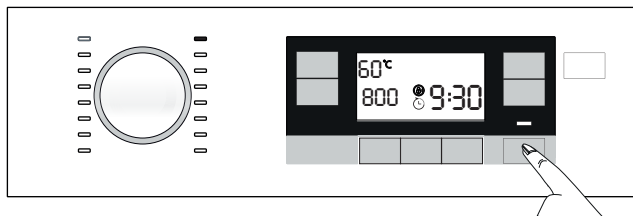

11.1.1 Otkazivanje podešavanja vremena završetka

- Ako želite da otkazete funkciju Vreme završetka, pritisnite dugme Uključivanje/isključivanje 3 sekunde da biste isključili i uključili mašinu.

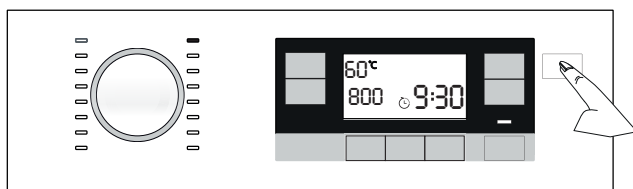

11.2 Prebacivanje mašine u režim pripravnosti i dodavanje veša

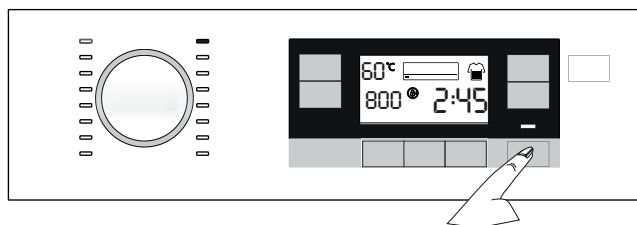

- Pritisnite taster "početak/pauza" da biste prebacili mašinu u režim pauze dok je neki program u toku.
- Lampica za pokretanje/pauziranje i lampica za korak programa na indikatoru za praćenje izvršavanja programa počće da trepere.

- c) Ako je nivo vode u mašini odgovarajući, zaključavanje vrata se deaktivira i vrata se otvaraju, omogućavajući vam da ubacite odeću. Ikonica za zaključavanje vrata na ekranu se isključuje kada se zaključavanje vrata deaktivira.
- d) Nakon ubacivanja odeće, zatvorite vrata i pritisnite dugme Početak / Pauza još jednom da nastavite ciklus pranja.
- e) Ako nivo vode u mašini nije odgovarajući kada pritisnete dugme Početak / Pauza, zaključavanje vrata ne može da se deaktivira i ikonica za zaključavanje vrata na ekranu ostaje uključena.



NAPOMENA

- Ako je temperatura vode unutar mašine iznad 50 °C, ne možete da deaktivirate zaključavanje vrata iz bezbednosnih razloga, čak i ako je nivo vode odgovarajući.

11.3 Otkazivanje programa

- a) Pritisnite i držite dugme Uključeno / isključeno 3 sekunde.



NAPOMENA

- Ako pritisnete dugme Uključi / Isključi kada je funkcija zaključavanja zbog dece omogućena, program se ne može otkazati. Prvo treba da otkazete zaključavanje zbog dece. Pogledajte odeljak Za deaktiviranje zaključavanja zbog dece.
- Ako želite da otvorite vrata za punjenje pošto ste otkazali program, ali to nije moguće zbog toga što je nivo vode u proizvodu iznad otvora za vrata, onda okrenite dugme za izbor programa na program "Pumpanje + centrifuga" i ispustite vodu iz proizvoda.

- b) Displej za izbor programa na panelu će odbrojavati od 3, 2, 1.
- c) Program je otkazan.

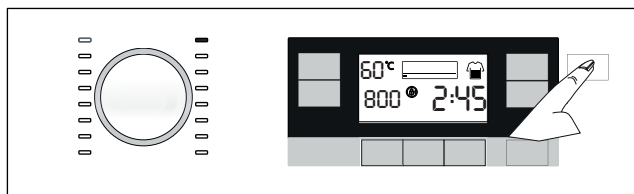

12. Dodatne funkcije

12.1 Aktiviranje i deaktiviranje zvučnog upozorenja

- Pritisnite i zadržite pritisnute tastere za 1. i 2. dodatnu funkciju na 3 sekunde da biste aktivirali i deaktivirali zvučno upozorenje.
- Displej za izbor programa na panelu će odbrojavati od 3, 2, 1.
- Ako je zvučno upozorenje aktivno, deaktiviraće se i obrnuto.

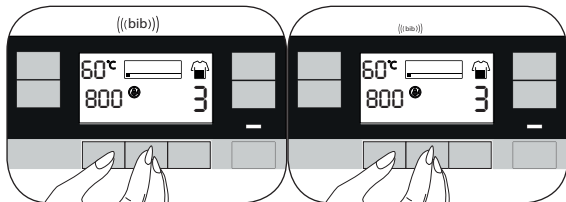

12.2 Zaključavanje vrata za punjenje veša



- Pritisnite taster za početak/pauzu da zaključate vrata za ubacivanje iz bezbednosnih razloga nakon pokretanja bilo kog procesa.
- Vrata se neće otključati ako proizvod sadrži dovoljno vode koja bi se prosula kada bi se vrata otključala.
- Simbol "zaključanih vrata" se pojavljuje kada su vrata za punjenje zaključana.

12.2.1 Otvaranje vrata za punjenje u slučaju nestanka struje:



NAPOMENA

- U slučaju nestanka struje možete da koristite ručku vrata za punjenje za hitne slučajeve ispod poklopca filtera pumpe za ručno otvaranje vrata za punjenje.



UPOZORENJE!

- Da biste izbegli prelivanje vode, pre otvaranja vrata za punjenje, proverite da li nije ostalo vode unutar mašine.

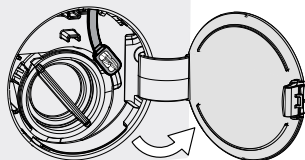

- Otvorite poklopac filtera pumpe.

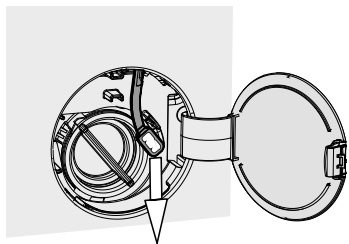

- b) Otpustite ručku na vratima za punjenje za hitne slučajeve koja se nalazi na zadnjoj strani poklopca filtera.
- c) Povucite na dole ručku na vratima za punjenje za hitne slučajeve jednom i otvorite vrata za punjenje. Nakon što otvorite vrata za punjenje, ponovno umetnite ručku na vratima za punjenje za hitne slučajeve.
- d) Ako se vrata za punjenje ne otvore, pokušajte ponovo povlačenjem ručke nadole.

12.3 Režim za uštedu energije

Ako se ne preduzme nijedan korak 2 minuta nakon pokretanja mašine korišćenjem dugmeta Uključivanje/isključivanje ili nakon završetka izabranog programa, mašina se prebacuje automatski na režim uštede energije. Sjaj lampica indikatora će se smanjiti. Ovaj prikaz će se u potpunosti ukloniti ako je prikaz vremena programa dostupan.

Ako okrenete dugme za programe ili dodirnete bilo koje dugme, lampice će se vratiti na prethodni položaj.

13. Održavanje i čišćenje

13.1 Čišćenje fiokke za deterđent



NAPOMENA

- Redovno (svakih 4-5 ciklusa pranja) čistite fioku za deterđent kao što je pokazano u nastavku da biste sprečili taloženje praška tokom vremena.
- Ako u odeljku za omekšivač počne da se nakuplja više mešavine vode i omekšivača nego obično, sifon mora da se očisti.



- a) pritisnite tačku na sifonu u odeljku za omekšivač i vucite i uklonite odeljak za deterđent prema sebi.
- b) podignite zadnji deo sifona da biste ga izvadili, kao što je pokazano na slici.
- c) operite fioku za deterđent i sifon u lavabou sa puno mlake vode. Da biste sprečili da ostaci dođu u kontakt sa vašim kožom, očistite ih odgovarajućom četkom noseći rukavice.
- d) vratite sifon nazad čvrsto nakon čišćenja i vratite fioku na mesto.

13.2 Čišćenje vrata za punjenje



- a) posle svakog pranja proverite da nikakve materije nisu zaostale u dobošu.
- b) ako su otvori na odeljku (kao na slici) blokirani, otvorite ih pomoću čačkalice.
- c) strani metal će dovesti do stvaranja mrlja od rđe u dobošu. Očistite mrlje sa površine doboša korišćenjem sredstva za čišćenje nerđajućeg čelika.
- d) nikad ne koristite čeličnu vunu ili žicu. To će oštetiti obojenem, hromirane i plastične površine.

13.3 Čišćenje kućišta i kontrolne table

- a) kućište proizvoda obrišite sapunicom ili nekorozivnim blagim gel deterđentom, ako je potrebno, i osušite mekom krpom.
- b) za čišćenje komandne table koristite samo meku i vlažnu krpom.

13.4 Čišćenja filtera za dovod vode

Na kraju svakog ventila za dovod vode na poleđini proizvoda i na kraju svakog creva za dovod vode, na mestu gde se spaja na slavinu, nalazi se filter. Ti filteri sprečavaju ulazak stranih tela i prljavštine iz vode u proizvod. Filtere treba čistiti ako su prljavi.

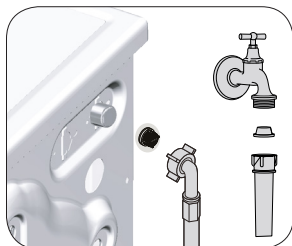

- a) zatvorite slavine.
- b) izvadite navrtke creva za dovod vode da biste pristupili filterima na ventilima za dovod vode. Očistite ih prikladnom četkom. Ako su filteri previše prljavi, izvadite ih pomoću klješta i očistite ih.
- c) izvadite filtere na ravnim krajevima creva za dovod vode zajedno sa zaptivačima i dobro ih očistite pod tekućom vodom.
- d) pažljivo vratite zaptivače i filtere na njihova mesta i pritegnite navrtke creva rukom.

13.5 Čišćenje filtera pumpe



OPREZ!

- Strane materije koje su zaostale u filteru pumpe mogu da oštete proizvod ili da izazovu problem sa bukom.
- U regionima gde može doći do smrzavanja, slavina mora da bude zatvorena, crevo sistema se mora ukloniti i voda unutar proizvoda se mora istočiti kada se proizvod ne koristi.



NAPOMENA

- Nakon svake upotrebe, isključite slavinu za glavni dotok vode.

Sistem filtera u proizvodu sprečava da predmeti kao što su dugmad, novčići i niti tkanina začepi propeler pumpe za vreme izbacivanja vode od pranja. Zbog toga će voda biti izbačena bez ikakvih problema, a servisni vek trajanja pumpe će biti duži.

Ako proizvod ne uspe da izbaci vodu iz sebe, filter pumpe može da bude začepljen. Filter se mora čistiti kad god je začepljen ili na svaka 3 meseca. Da bi se očistio filter pumpe prvo se mora izbaciti voda.

13.5.1 Čišćenje prljavih filtera



OPREZ!

- Temperatura vode u proizvodu može da se poveća do 90 °C. Da biste izbegli rizik od opekotina, očistite filter nakon što se voda u unutrašnjosti ohladi.

- a) prvo isključite utikač proizvoda.
- b) otvorite poklopac filtera.

Otvorite poklopac filtera.

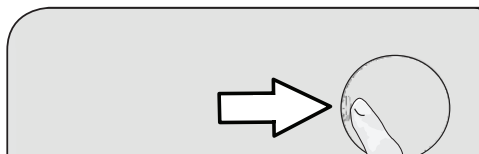

c) nastavite na sledeći način za pražnjenje vode.

- Stavite veliku kofu ispred filtera da biste sakupili vodu iz filtera.
- Otpustite filter pumpe (suprotno smeru kazaljki na satu) dok voda ne počne da ističe. Usmerite vodu koja teče u kofu koju ste stavili ispred filtera. Imajte uvek pri ruci krpu da biste pokupili prolivenu vodu.
- Okrenite i uklonite filter pumpe u potpunosti kada se voda iz proizvoda u potpunosti ukloni.

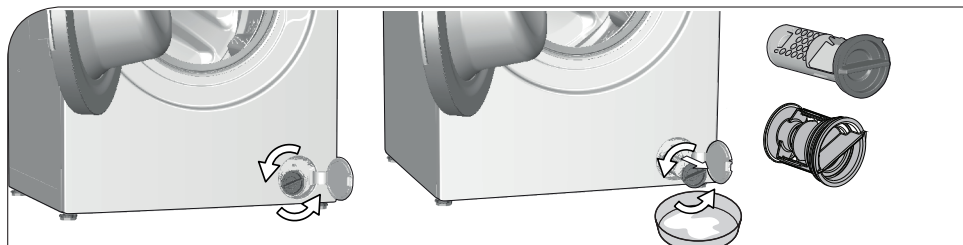

- d) očistite sav talog u filteru, kao i vlakna oko propelera pumpe, ako ih ima.
- e) namestite filter.
- f) zatvorite poklopac filtera.

14. Rešavanje problema

Problem	Uzrok	Rešenje
Programi ne počinju kada se vrata za punjenje zatvore.	Dugme za početak/pauzu/otkazivanje nije pritisnuto.	• Pritisnite dugme za početak/pauzu/otkazivanje.
	Zatvaranje vrata za punjenje veša može biti otežano u slučaju prekomernog punjenja.	• Smanjite količinu veša i postarajte se da vrata za punjenje budu pravilno zatvorena.
Program ne može da se uključi ili izabere.	Proizvod se možda prebacio u režim samozaštite zbog problema sa snabdevanjem (kao što su napon, pritisak vode itd.).	• Program se otkazuje kada se mašina isključi i ponovo uključi. Pritisnite i držite dugme <i>Uključeno / isključeno</i> 3 sekunde.
Voda unutar proizvoda.	U proizvodu je ostalo malo vode zbog procesa kontrole kvaliteta u proizvodnji.	• To nije kvar; voda nije štetna za proizvod.
Proizvod ne uzima vodu.	Slavina je isključena.	• Otvorite slavine.
	Crevo za ulaz vode je savijeno.	• Ispravite crevo.
	Filter za ulaz vode je zapušten.	• Očistite filter.
	Vrata za punjenje veša nisu zatvorena.	• Zatvorite vrata.
Proizvod ne izbacuje vodu.	Crevo za odvod vode je zapušeno ili savijeno.	• Očistite ili ispravite crevo.
	Filter pumpe je zapušten.	• Očistite filter pumpe.
Proizvod vibrira ili pravi buku.	Proizvod stoji nebalansiran.	• Uravnotežite proizvod podešavanjem nožica.
	Čvrsta materija je ušla u filter pumpe.	• Očistite filter pumpe.
	Nisu skinuti bezbednosni transportni vijci.	• Skinite bezbednosne transportne vijke.
	Moguće je da je količina veša u proizvodu premala.	• Dodajte više veša u proizvod.
	Stavljeno je previše veša u proizvod.	• Izvadite malo veša iz proizvoda ili rukom popravite ravnotežu veša.
	Proizvod se možda naslanja na kruti predmet.	• Pobrinite se da se proizvod ne naslanja ni na kakav predmet.
Voda curi na dnu proizvoda.	Crevo za odvod vode je zapušeno ili savijeno.	• Očistite ili ispravite crevo.
	Filter pumpe je zapušten.	• Očistite filter pumpe.
Proizvod je stao ubrzo nakon početka programa.	Mašina je privremeno zaustavljena zbog pada napona.	• Ona će nastaviti s radom kada se napon bude vratio na normalan nivo.
Proizvod direktno prazni vodu koju prihvata.	Crevo za odvod nije na odgovarajućoj visini.	• Povežite crevo za odvod kao što je opisano u korisničkom priručniku.
Voda se ne može videti u proizvodu tokom pranja.	Voda se nalazi u nevidljivom delu proizvoda.	• Ovo nije greška.

Problem	Uzrok	Rešenje
Vrata za ubacivanje veša se ne mogu otvoriti.	Zaključavanje vrata za ubacivanje veša je aktivirano zbog nivoa vode u proizvodu.	<ul style="list-style-type: none"> • Ispustite vodu pokretanjem programa <i>Pumpa ili Centrifuga</i>.
	Proizvod greje vodu ili je u ciklusu centrifuge.	<ul style="list-style-type: none"> • Sačekajte dok se program ne završi.
	Vrata za punjenje se mogu zaglaviti zbog pritiska kome su izložena.	<ul style="list-style-type: none"> • Uhvatite ručku i povucite i gurnite vrata za punjenje da biste ih oslobodili i otvorili.
	Ako nema napajanja, vrata za punjenje na proizvodu neće se otvoriti.	<ul style="list-style-type: none"> • Da biste otvorili vrata za punjenje, otvorite poklopac filtera pumpe i povucite ručicu za hitne slučajeve koja se nalazi na zadnjoj strani spomenutog poklopca. Pogledajte odeljak "Otvaranje vrata za punjenje u slučaju nestanka struje"
Pranje traje duže nego što je naznačeno u korisničkom priručniku. (*)	Pritisak vode je nizak.	<ul style="list-style-type: none"> • Proizvod čeka dok ne preuzme odgovarajuću količinu vode kako bi sprečio loš kvalitet pranja usled smanjene količine vode. Stoga, vreme pranja se produžava.
	Nizak napon.	<ul style="list-style-type: none"> • Vreme pranja se produžava da bi se izbegli loši rezultati pranja kada je napon nizak.
	Temperatura dolazne vode je niska.	<ul style="list-style-type: none"> • Vreme potrebno za grejanje vode se produžava u hladnim godišnjim dobima. Takođe, vreme pranja se može produžiti kako bise izbegli loši rezultati pranja.
	Broj ispiranja i/ili količina vode za ispiranje je povećana.	<ul style="list-style-type: none"> • Proizvod povećava količinu vode za ispiranje kada je potrebno dobro ispiranje i dodaje dodatni korak ispiranja ako je potrebno.
	Došlo je do stvaranja prevelike pene i aktiviran je sistem za automatsku apsorpciju pene zbog prekomerne količine deterdženta.	<ul style="list-style-type: none"> • Koristite preporučenu količinu deterdženta.
Trajanje programa se ne odbrojava. (kod modela sa displejem) (*)	Tajmer je možda zaustavljen zbog uzimanja vode.	<ul style="list-style-type: none"> • Tajmer neće odbrojavati dok proizvod ne uzme dovoljnu količinu vode. Proizvod će sačekati dok u njoj ne bude dovoljna količine vode da bi se izbegli slabi rezultati pranja zbog nedostatka vode. Indikator tajmera će nakon toga nastaviti sa odbrojanjem.
	Tajmer se može zaustaviti tokom koraka zagrevanja.	<ul style="list-style-type: none"> • Indikator tajmera neće odbrojavati dok proizvod ne dostigne izabranu temperaturu.
	Tajmer se može zaustaviti tokom koraka centrifugiranja.	<ul style="list-style-type: none"> • Došlo je do aktiviranja sistema za automatsku detekciju neuravnoteženog opterećenje zbog nejednačene raspodele veša u proizvodu.

Problem	Uzrok	Rešenje
Trajanje programa se ne odbrojava. (*)	U proizvodu ima nebalansiranog veša.	<ul style="list-style-type: none"> Došlo je do aktiviranja sistema za automatsku detekciju neuravnoteženog opterećenje zbog neujednačene raspodele veša u proizvodu.
Proizvod ne prabacuje na korak centrifugiranja. (*)	U proizvodu ima nebalansiranog veša.	<ul style="list-style-type: none"> Došlo je do aktiviranja sistema za automatsku detekciju neuravnoteženog opterećenje zbog neujednačene raspodele veša u proizvodu.
	Proizvod neće centrifugirati ako se voda ne isprazni u potpunosti.	<ul style="list-style-type: none"> Proverite filter i crevo za pražnjenje.
	Došlo je do stvaranja prevelike pene i aktiviran je sistem za automatsku apsorpciju pene zbog prekomerne količine deterdženta.	<ul style="list-style-type: none"> Koristite preporučenu količinu deterdženta.
Učinak pranja je loš: Veš postaje siv. (**)	Nedovoljna količina deterdženta se koristi tokom dužeg vremenskog perioda.	<ul style="list-style-type: none"> Koristite preporučenu količinu deterdženta koja odgovara tvrdoći vode i vešu.
	Pranje je obavljeno na niskim temperaturama tokom dužeg vremena.	<ul style="list-style-type: none"> Izaberite odgovarajuću temperaturu za pranje veša.
	Nedovoljna količina deterdženta se koristi sa tvrdom vodom.	<ul style="list-style-type: none"> Korišćenje nedovoljne količine deterdženta sa tvrdom vodom dovodi do lepljenja nečistoća na odeću i vremenom odeća postaje siva. Teško je eliminisati sivu boju kada se to dogodi. Koristite preporučenu količinu deterdženta koja odgovara tvrdoći vode i vešu.
	Prekomerna količina deterdženta se koristi.	<ul style="list-style-type: none"> Koristite preporučenu količinu deterdženta koja odgovara tvrdoći vode i vešu.
Učinak pranja je loš: Mrlje istrajavaju ili se veš ne beli. (**)	Koristi se nedovoljna količina deterdženta.	<ul style="list-style-type: none"> Koristite preporučenu količinu deterdženta koja odgovara tvrdoći vode i vešu.
	Stavljeno je previše veša.	<ul style="list-style-type: none"> Nemojte prekomerno da ubacujete veš u proizvod. Ubacite količine veša preporučene u "Tabeli programa i potrošnje".
	Izabrani su pogrešan program i temperatura.	<ul style="list-style-type: none"> Izaberite odgovarajuću temperaturu i program za pranje veša.
	Pogrešan tip deterdženta se koristi.	<ul style="list-style-type: none"> Koristite originalni deterdžent koji odgovara proizvodu.
	Prekomerna količina deterdženta se koristi.	<ul style="list-style-type: none"> Stavite deterdžent u odgovarajući odeljak. Nemojte da mešate sredstvo za beljenje i deterdžent.
Učinak pranja je loš: Mrlje od ulja ostaju na vešu. (**)	Regularno pranje u bubnju se ne primenjuje.	<ul style="list-style-type: none"> Očistite bubanj redovno.

Problem	Uzrok	Rešenje
Učinak pranja je loš: Odeća ne miriše prijatno. (**)	Mirisi i slojevi bakterija se formiraju na bubnju kao rezultat neprekidnog pranja na nižim temperaturama i/ili kraćim programima.	<ul style="list-style-type: none"> Ostavite fioku deterđenta kao i vrata za ubacivanje veša na proizvodu otvorene nakon svakog pranja. Tako neće doći do stvaranja vlažnog okruženja koje odgovara baterijama.
Boja odeće bleđi. (**)	Ubačena je prekomerna količina veša.	<ul style="list-style-type: none"> Nemojte prekomerno da ubacujete veš u proizvod.
	Deterđent koji se koristi je vlažan.	<ul style="list-style-type: none"> Deterđente držite zatvorenim u okruženju koje nije vlažno i nemojte da ih izlažete prekomernim temperaturama.
	Izabrana je viša temperatura.	<ul style="list-style-type: none"> Izaberite odgovarajući program i temperaturu u skladu sa tipom i stepenom zaprljanosti veša.
Mašina ne ispira dobro.	Količina, brend i uslovi skladištenja deterđenta koji se koristi je neodgovarajući.	<ul style="list-style-type: none"> Koristite deterđent koji odgovara mašini za pranje i vašem vešu. Deterđente držite zatvorenim u okruženju koje nije vlažno i nemojte da ih izlažete prekomernim temperaturama.
	Deterđent je stavljen u pogrešan odeljak.	<ul style="list-style-type: none"> Ako se deterđent stavi u odeljak za pretpranje iako ciklus za pretpranje nije izabran, proizvod može da uzme taj deterđent za vreme koraka ispiranja ili oplemenjivača. Stavite deterđent u odgovarajući odeljak.
	Filter pumpe je zapušen.	<ul style="list-style-type: none"> Proverite filter.
	Crevo za odvod je savijeno.	<ul style="list-style-type: none"> Proverite crevo za odvod.
Veš postaje krut nakon pranja. (**)	Koristi se nedovoljna količina deterđenta.	<ul style="list-style-type: none"> Korišćenjem nedovoljne količine deterđenta u poređenju sa tvrdoćom vode može dovesti do stvrdnjavanja vode vremenom. Koristite odgovarajuću količinu deterđenta na osnovu tvrdoće vode.
	Deterđent je stavljen u pogrešan odeljak.	<ul style="list-style-type: none"> Ako se deterđent stavi u odeljak za pretpranje iako ciklus za pretpranje nije izabran, proizvod može da uzme taj deterđent za vreme koraka ispiranja ili oplemenjivača. Stavite deterđent u odgovarajući odeljak.
	Deterđent je pomešan sa omekšivačem.	<ul style="list-style-type: none"> Nemojte da mešate omekšivač sa deterđentom. Operite i očistite fioku vrućom vodom.
Veš ne miriše kao omekšivač. (**)	Deterđent je stavljen u pogrešan odeljak.	<ul style="list-style-type: none"> Ako se deterđent stavi u odeljak za pretpranje iako ciklus za pretpranje nije izabran, proizvod može da uzme taj deterđent za vreme koraka ispiranja ili oplemenjivača. Operite i očistite fioku vrućom vodom. Stavite deterđent u odgovarajući odeljak.
	Deterđent je pomešan sa omekšivačem.	<ul style="list-style-type: none"> Nemojte da mešate omekšivač sa deterđentom. Operite i očistite fioku vrućom vodom.

Problem	Uzrok	Rešenje
Deterdžent zaostaje u fioci za deterdžent. (**)	Deterdžent je stavljen u vlažnu fioku.	• <i>Osušite fioku za deterdžent pre stavljanja deterdženta.</i>
	Deterdžent je navlažen.	• <i>Deterdžente držite zatvorenim u okruženju koje nije vlažno i nemojte da ih izlažete prekomernim temperaturama.</i>
	Pritisak vode je nizak.	• <i>Proverite pritisak vode.</i>
	Deterdžent u odeljku za glavno pranje je navlažen tokom uzimanja vode za pretpranje. Otvori odeljka za deterdžent su blokirani.	• <i>Proverite otvore i očistite ako su zapušeni.</i>
	Postoji problem sa ventilima u fioci za deterdžent.	• <i>Pozovite ovlašćenog servisera.</i>
	Deterdžent je pomešan sa omekšivačem.	• <i>Nemojte da mešate omekšivač sa deterdžentom. Operite i očistite fioku vrućom vodom.</i>
	Regularno pranje u bubnju se ne primenjuje.	• <i>Očistite bubanj redovno.</i>
Previše pene se stvara u proizvodu. (**)	Neodgovarajući deterdžent za pranje mašine se koristi.	• <i>Koristite deterdžent koji odgovara mašini za pranje.</i>
	Prekomerna količina deterdženta se koristi.	• <i>Koristite samo dovoljnu količinu deterdženta.</i>
	Deterdžent se skladišti u neodgovarajućim uslovima.	• <i>Čuvajte deterdžent na zatvorenoj i suvoj lokaciji. Nemojte da ga čuvate na prekomerno vrućim mestima.</i>
	Neki mešoviti veš kao što je veš od tila može da pravi prekomernu penu zbog svoje teksture.	• <i>Koristite manje količine deterdženta za ovaj tip odeće.</i>
	Deterdžent je stavljen u pogrešan odeljak.	• <i>Stavite deterdžent u odgovarajući odeljak.</i>
	Omekšivač se preuzima rano u proizvodu.	• <i>Može postojati problem sa ventilima ili u odeljku za deterdžent. Pozovite ovlašćenog servisera.</i>

Problem	Uzrok	Rešenje
Pena izlazi iz fioke za deterdžent.	Koristi se previše deterdženta.	<ul style="list-style-type: none"> Izmešajte 1 kašiku omekšivača i ½ litra vode i sipajte u odeljak za glavno pranje fioke za deterdžent.
		<ul style="list-style-type: none"> U proizvod stavite deterdžent koji je pogodan za programe i maksimalna opterećenja navedena u "Tabeli programa". Ako koristite dodatne hemikalije (sredstva za uklanjanje fleka, izbeljivače itd.) smanjite količinu deterdženta.
Veš ostaje mokar na kraju programa. (*)	Došlo je do stvaranja prevelike pene i aktiviran je sistem za automatsku apsorpciju pene zbog prekomerne količine deterdženta.	<ul style="list-style-type: none"> Koristite preporučenu količinu deterdženta.

(*) Proizvod se ne prebacuje na korak centrifuge ako veš nije raspodeljen ravnomerno u bubnju da bi se sprečilo oštećenje proizvoda i njegove okoline. Veš treba da se ponovo preraspodeli i da se ponovo uključi centrifuga.

(**) Regularno pranje u bubnju se ne primenjuje. Očistite bubanj redovno.



OPREZ!

- Ako ne možete da otklonite problem iako ste pratili uputstva iz ovog odeljka, obratite se svom dobavljaču ili ovlašćenom serviseru. Nikad nemojte sami da pokušavate da popravite neispravan proizvod.



www.beko.com