



## **Mašina za pranje rublja**

Priručnik za korisnika

## **Mašina za pranje veša**

Uputstvo za upotrebu



WTV 9636 XS0



**BS / SB**

Dokumenta numurs : 2820527967\_BS/ 02-06-20.(13:11)

# 1 Opća sigurnosna uputstva

Ovaj odjeljak sadrži sigurnosne napomene koje će pomoći u zaštiti od rizika od ličnih povreda ili oštećenja imovine. Ne pridržavanje ovih napomena će poništiti sve garancije.

## 1.1 Sigurnost za život i imovinu

- ▶ Proizvod nikada ne stavljajte na pod prekriven tepihom. U suprotnom, manjak protoka zraka ispod mašine će prouzrokovati pregrijavanje električnih dijelova. To će uzrokovati probleme s vašim proizvodom.
- ▶ Isključite proizvod iz utičnice ako nije u upotrebi.
- ▶ Neka procedure instalacije i popravke uvijek budu izvedene od strane ovlaštenog servisnog zastupnika. Proizvođač neće biti odgovoran za oštećenja koja mogu nastati zbog postupaka koje su izvodile neovlaštene osobe.
- ▶ Crijeva za opskrbu vodom i drenažu moraju biti sigurno pričvršćena i ne smiju biti oštećena. U suprotnom, postoji rizik od curenja vode.
- ▶ Dok još ima vode u proizvodu, nikada ne otvarajte vrata za punjenje ili ne uklanjajte filter. U suprotnom, doći će do rizika od plavljenja i povrede zbog vruće vode.
- ▶ Nemojte silom otvarati zaključana vrata za punjenje. Vrata će se otvoriti odmah nakon što se ciklus pranja završi. Ako se vrata ne otvore, primijenite rješenja koja su data u slučaju greške „Vrata za punjenje nije moguće otvoriti” u odjeljku za rješavanje problema. U slučaju otvaranja vrata za punjenje silom, vrata i mehanizam za zaključavanje se mogu oštetiti.
- ▶ Koristite samo deterdžente, omekšivače i dodatke prikladne za automatske mašine za rublje.
- ▶ Slijedite uputstva na etiketi tekstilnih proizvoda i pakovanju deterdženta.



Ovaj proizvod je proizveden korištenjem najnovije tehnologije u ekološki prihvatljivim uslovima.

## 1.2 Sigurnost za djecu

- ▶ Ovaj proizvod mogu koristiti djeca u dobi od 8 i više godina, kao i osobe čije fizičke, senzorne ili mentalne sposobnosti nisu u potpunosti razvijene, te osobe koje imaju nedostatak iskustva i znanja, na način da se one nadgledaju ili da budu obučeni za sigurnu upotrebu proizvoda i upoznati o rizicima koji mogu proizaći. Djeca se ne smiju igrati s proizvodom. Poslove čišćenja i održavanja ne bi trebala izvoditi djeca, osim u slučaju da ih neko nadzire. Djecu mlađu od 3 godine bi trebalo držati podalje osim u slučaju da su pod neprestanim nadzorom.
- ▶ Materijali za pakovanje su opasni za djecu. Držite materijale za pakovanje na sigurnom mjestu van dohvata djece.
- ▶ Električni proizvodi su opasni za djecu. Držite djecu dalje od proizvoda kada je isti u upotrebi. Nemojte dopustiti djeci da se igraju s proizvodom. Koristite dječju bravu da biste spriječili djecu da se na bilo koji način miješaju oko proizvoda.
- ▶ Nemojte zaboraviti zatvoriti vrata za punjenje kada napuštate prostoriju gdje je proizvod smješten.
- ▶ Pohranite sve deterdžente i aditive na sigurno mjesto, van dohvata djece i zatvorite poklopac pakovanja deterdženta ili pričvrstite pakovanje deterdženta.

## 1.3 Električna sigurnost

- ▶ Ako proizvod ima grešku, ne bi trebao biti pušten u rad, osim ako je greška otklonjena od strane predstavnika ovlaštenog servisa! Postoji rizik od strujnog udara!
- ▶ Ovaj proizvod je napravljen tako da nastavi s radom u slučaju prekida, te ponovnog uspostavljanja napajanja. Ako želite otkazati program, vidite odjeljak „Otkazivanje programa”.
- ▶ Priključite proizvod na utičnicu zaštićenu uzemljenjem pomoću osigurača 16 A. Nemojte zanemariti instaliranje uzemljenja koje će uraditi kvalificirani električar. Naša firma se neće smatrati odgovornom za bilo kakva oštećenja nastala uslijed korištenja proizvoda bez uzemljenja u skladu sa lokalnim propisima.
- ▶ Nikada ne perite proizvod tako što ćete prskati ili polijevati vodu po njemu! Postoji rizik od strujnog udara!

- ▶ Nikada ne dirajte utikač napojnog kabla mokrim rukama! Nikada nemojte isključivati iz utičnice povlačeći za kabl. Uvijek pritisnite utičnicu jednom rukom i izvucite utikač držeći ga drugom rukom.
- ▶ Proizvod bi trebao biti isključen za vrijeme ugradnje, održavanje, postupaka čišćenja i popravke.
- ▶ Ako je napojni kabl oštećen, isti mora zamijeniti proizvođač, ovlaštenu servis ili osoba sa sličnim kvalifikacijama (po mogućnosti električar) ili neko koga je odredio uvoznik kako biste izbjegli moguću opasnost.

## 1.4 Sigurnost od vruće površine

	<p>Staklo vrata za punjenje postaje previše vruće tokom pranja pri višim temperaturama. Stoga, posebnu pažnju obratite na to da ne dopustite djeci da diraju staklo vrata za punjenje tokom pranja.</p>
---	---

## 2 Važna uputstva za okolinu

### 2.1 Usklađenost s WEEE direktivom



Ovaj proizvod je u skladu s EU WEEE direktivom (2012/19/EU). Ovaj proizvod nosi klasifikacijsku oznaku za otpad električne i elektroničke opreme (WEEE).

Ovaj proizvod je proizveden od visoko kvalitetnih dijelova i materijala koji se mogu ponovo upotrijebiti i koji su pogodni za recikliranje. Nemojte odlagati otpadni proizvod s normalnim kućnim otpadom i drugim otpadom na kraju njegovog vijeka trajanja. Odnosite ga do sabirnog centra za recikliranje električne i elektroničke opreme. Molimo vas posavjetujte se s lokalnim vlastima da saznate o ovim sabirnim centrima.

Usklađenost s RoHS direktivom:

Proizvod koji ste kupili je usklađen s EU RoHS direktivom (2011/65/EU). On ne sadrži štetne i zabranjene materijale koji su specificirani u ovoj direktivi.

### 2.2 Informacije o pakovanju

Materijali za pakovanje proizvoda su proizvedeni od reciklirajućih materijala i u skladu sa našim državnim propisima za okoliš. Nemojte odlagati materijale za pakovanje zajedno sa otpadom iz domaćinstva ili drugim otpadom. Odnosite ih na sabirne tačke za materijale za pakovanje određene od strane lokalnih vlasti.

## 3 Namijenjena upotreba

- Ovaj proizvod je dizajniran za upotrebu u domaćinstvu. Nije za komercijalne svrhe niti se smije koristiti izvan svoje namijenjene upotrebe.
- Proizvod mora biti korišten samo za pranje i ispiranje rublja koje je označeno u skladu s tim.
- Proizvođač se odriče bilo kakve odgovornosti proistekle zbog neispravne upotrebe ili transporta.
- Vijek trajanja vašeg proizvoda je 10 godina. Tokom ovog perioda, originalni rezervni dijelovi će biti dostupni za ispravan rad uređaja.
- Uređaj je namijenjen za korištenje u domaćinstvu i sličnu primjenu kao:
  - kuhinjski prostor za osoblje u prodavnicama, uredima i drugim radnim okruženjima;
  - vikendice
  - gosti hotela, motela i drugih okruženja za boravak;
  - okruženja sa prenočištem i doručkom
  - oblasti za zajedničku upotrebu u stambenim blokovima ili perionicama veša.

## 4 Tehničke specifikacije

Visina (cm)	84
Širina (cm)	60
Dubina (cm)	64
Neto težina (±4 kg.)	73
Jedan ulaz za vodu / dupli ulaz za vodu	• / -
• Dostupno	
Električni ulaz (V/Hz)	230 V / 50Hz
Ukupna struja (A)	10
Ukupna snaga (W)	2200
Šifra glavnog modela	138

### Komisija za usklađivanje s delegiranom uredbom (EU) br. 1061/2010

Naziv dobavljača ili zaštitni znak	Beko
Naziv modela	WTV 9636 XSO
	7148244300
Nazivni kapacitet (kg)	9
Klasa energetske efikasnosti / skala od A+++ (najviša efikasnost) do D (najniža efikasnost)	A+++
Godišnja potrošnja energije (kWh) (1)	195
Potrošnja energije standardnog programa za pamuk na 60°C pri punoj mašini (kWh)	1,098
Potrošnja energije standardnog programa za pamuk na 60°C pri djelimično punoj mašini (kWh)	0,700
Potrošnja energije standardnog programa za pamuk na 40°C pri djelimično punoj mašini (kWh)	0,688
Potrošnja struje u "off-mode" (isklj. režim) (W)	0,500
Potrošnja struje u "left-on mode" (najniža potrošnja nakon pražnjenja mašine) (W)	0,500
Godišnja potrošnja vode (l) (2)	10559
Klasa efikasnosti centrifuge / sakla od A (najviša efikasnost) do G (najniža efikasnost)	B
Maksimalna brzina obrtanja (rpm)	1200
Sadržaj preostale vlage (%)	53
Standardni program za pamuk (3)	Pamuk Eco 60°C i 40°C
Vrijeme programa standardnog programa za pamuk na 60°C pri punoj mašini (min)	265
Vrijeme programa standardnog programa za pamuk na 60°C pri djelimično punoj mašini (min)	195
Vrijeme programa standardnog programa za pamuk na 40°C pri punoj mašini (min)	194
Trajanje "left-on mode" (režim najniže potrošnje nakon pražnjenja) (min)	N/A
Emisije akustične buke pranja/obrtanja koja se prenosi zrakom (dB)	53/72
Ugradbena	Non
<p>(1) Potrošnja energije bazirana na 220 standardnim ciklusima pranja za programe za pamuk na 60°C i 40°C pri punoj i djelimično punoj mašini, te potrošnja na "low-power" režimu (režim niske potrošnje). Stvarna potrošnja energije će zavistiti od toga kako se uređaj koristi.</p>	
<p>(2) Potrošnja vode bazirana na 220 standardnim ciklusima pranja za programe za pamuk na 60°C i 40°C pri punoj i djelimično punoj mašini. Stvarna potrošnja energije će zavistiti od toga kako se uređaj koristi.</p>	
<p>(3) "Standardni program za pamuk na 60°C" i "standardni program za pamuk na 40°C" su standardni programi pranja na koje se odnose informacije na naljepnici i u sažetku i ovi programi su pogodni za pranje normalno zaprijanog pamučnog rublja i to su najefikasniji programi u smislu kombinovane potrošnje energije i vode.</p>	



**UPOZORENJE:** Vrijednosti potrošnje važe za slučajeve gdje je povezivanje s bežičnom mrežom isključeno.

## 4.1 Ugradnja

- Obratite se najbližem ovlaštenom servisnom zastupniku za ugradnju vašeg proizvoda.
- Priprema lokacije i električnih priključenja, vode iz slavine i otpadne vode za ugradnju na mjestu ugradnje je odgovornost kupca.
- Uvjerite se da crijeva za ulaz i odvod vode, kao i napojni kabal ne budu savijeni, stisnuti ili zgnječeni prilikom postavljanja proizvoda na njegovo mjesto nakon postupaka ugradnje ili čišćenja.
- Uvjerite se da priključke za ugradnju i električne priključke za ovaj proizvod obavi ovlašteni servis. Proizvođač se neće držati odgovornim za oštećenja nastala usljed radnji koje su izvodile neovlaštene osobe.
- Prije ugradnje, vizualno provjerite da li proizvod ima ikakvih nedostataka na sebi. Ako ima, nemojte ga ugrađivati. Oštećeni proizvodi predstavljaju opasnost za vašu sigurnost.

### 4.1.1 Prikladno mjesto ugradnje

- Stavite proizvod na tvrdi i ravnu površinu. Nemojte ga stavljati na tepih ili druge slične površine.
- Kada su mašina za pranje rublja i sušilica postavljene jedna na drugu, njihova ukupna težina - kada su napunjene - iznosi do 180 kilograma. Postavite proizvod na čvrst i ravan pod koji ima dovoljan kapacitet nosivosti!
- Ne stavljajte proizvod na napojni kabal.
- Nemojte ugrađivati proizvod u okolini gdje temperatura pada ispod 0 °C.
- Ostavite minimalno 1 cm prostora između mašine i pokućstva.
- Na stepenastom podu, nemojte stavljati proizvod uz rub ili na platformu.

### 4.1.2 Uklanjanje ojačanja za pakovanje



Nagnite mašinu prema nazad kako biste uklonili pojačanja na pakovanju. Uklonite pojačanja na pakovanju povlačenjem trake. Nemojte sami obavljati ovu radnju.

### 4.1.3 Uklanjanje transportnih bravica

- 1 Olabavite sve vijke odgovarajućim ključem sve dok se ne mogu slobodno okretati.
- 2 Uklonite transportne sigurnosne vijke okrećući ih lagano.
- 3 Umetnite plastične poklopce u vrećicu koja sadrži priručnik za korisnika na otvorima na stražnjoj ploči.

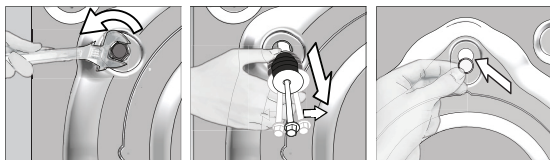

**PAŽNJA:** Uklonite transportne sigurnosne vijke prije puštanja u rad mašine za pranje rublja! U suprotnom, proizvod će se oštetiti.



Držite sigurnosne vijke za transport na sigurnom mjestu kako biste ih ponovo koristili ako bi se mašina za pranje trebala pomjerati u budućnosti.

Postavite transportne sigurnosne vijke obrnutim redom postupka rastavljanja.

Nikada nemojte pomjerati proizvod ako sigurnosni vijci za transport nisu pričvršćeni na svom mjestu!

## 4.1.4 Priključivanje snabdijevanja vodom



Pritisak vode potreban za pokretanje proizvoda je od 1 do 10 bara (0,1 - 1 MPa). Potrebno je imati 10 - 80 litara vode koja teče iz potpuno otvorene slavine u jednoj minuti da bi vaša mašina radila bez problema. Pričvrstite ventil za redukciju pritiska ukoliko je pritisak vode veći.

Ako namjeravate koristiti dvostruki ulaz za vodu kao jednu (hladnu) jedinicu za ulaz vode, morate ugraditi isporučeni čep ventila za toplu vodu prije korištenja proizvoda. (Odnosi se na proizvode isporučene sa grupom slijepi čep.)



**PAŽNJA:** Modeli s jednim ulazom za vodu ne bi trebali biti priključeni na slavinu s vrućom vodom. U tom slučaju rublje će biti oštećeno ili će se proizvod prebaciti na režim zaštite i neće raditi.

**PAŽNJA:** Nemojte koristiti stara ili korištena ulazna crijeva na novom proizvodu. To može uzrokovati mrlje na vašem rublju.

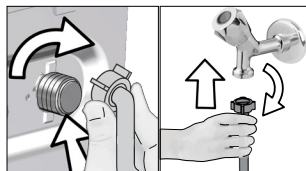

- 1 Rukom pritegnite matice crijeva. Nikada nemojte koristiti alat kada pritezete navrtke.
- 2 Kada je priključivanje crijeva dovršeno, provjerite da li ima problema s curenjem na spojnim tačkama tako što ćete potpuno otvoriti slavinu. Ako se desi curenje, isključite slavinu i uklonite navrtku. Ponovo pažljivo pritegnite navrtku nakon što ste provjerili zaptivač. Da biste spriječili curenje vode i oštećenja, držite slavine zatvorenim kada ne koristite proizvod.

## 4.1.5 Priključivanje drenažnog crijeva na odvod

- Priključite kraj odvodnog crijeva direktno na odvod otpadne vode, nužnik ili kadu.



**PAŽNJA:** Vaš dom će poplaviti ako crijevo izađe iz svog kućišta za vrijeme pražnjenja vode. Pored toga, postoji i rizik od opekotina zbog visokih temperatura pranja! Da biste spriječili takve situacije i osigurali da mašina vrši proces primanja i pražnjenja vode bez ikakvih problema, dobro pričvrstite odvodno crijevo.

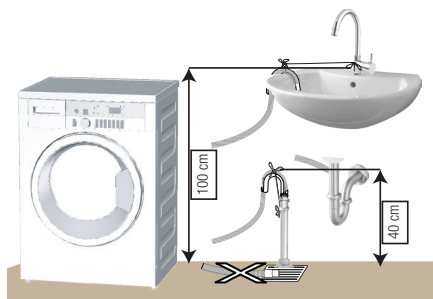

- Priključite crijevo za odvod na minimalnu visinu od 40 cm i maksimalnu visinu od 100 cm.
- U slučaju da je crijevo za odvod podignuto nakon što se položi na nivo poda ili blizu poda (niže od 40 cm iznad poda), pražnjenje vode postaje otežano i rublje može izlaziti previše mokro. Stoga, pridržavajte se visina opisanih na slici.

- Da biste spriječili da se otpadna voda vraća natrag u mašinu i da osigurate lagan odvod, nemojte uranjati kraj crijeva u otpadnu vodu ili ga nemojte umetati u odvod više od 15 cm. Ako je predugo, skratite ga.
- Kraj crijeva ne bi smio biti povijen, ne bi smio biti nagažen i crijevo ne smije biti priklješteno između odvoda i mašine.
- Ako je dužina crijeva previše kratka, koristite ga uz dodatak originalnog produžnog crijeva. Dužina crijeva možda nije duža od 3,2 m. Da biste izbjegli curenje vode, priključivanje između produžnog crijeva i odvodnog crijeva proizvoda mora biti dobro uklopljeno s odgovarajućom stezaljkom kako ne bi došlo do ispadanja i curenja.



## 4.1.6 Podešavanje nožica



**PAŽNJA:** Da biste osigurali da proizvod radi tiše i bez vibracija, on mora stajati ravno i balansirano na svojim nožicama. Balansirajte mašinu podešavanjem nožica. U suprotnom, proizvod se može pomjeriti sa svog mjesta i uzrokovati tresak i probleme s vibriranjem.

**PAŽNJA:** Nemojte koristiti nikakve alate da olabavite matice. U suprotnom, one će se oštetiti.

- 1 Rukom olabavite matice na nožicama.
- 2 Podesite nožice dok proizvod ne bude stajao stabilno i uravnoteženo.
3. Ponovo rukom pritegnite sve matice.

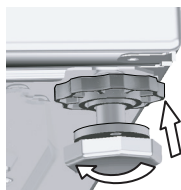
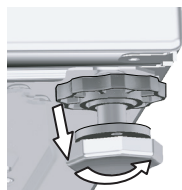

## 4.1.7 Električno priključivanje

Spojite proizvod na vod za uzemljenje zaštićen osiguračem od 16 A. Naša firma se neće držati odgovornom za bilo kakava oštećenja nastala usljed korištenja proizvoda bez uzemljenja u skladu sa lokalnim propisima.

- Povezivanje mora biti usklađeno s državnim propisima.
- Utikač napojnog kabla mora biti lako dokučiv nakon ugradnje.
- Ako je sadašnja vrijednost osigurača ili sklopke u kući manja od 16 ampera, neka vam kvalifikovani električar ugradi osigurač od 16 ampera.
- Napon koji je specificiran u odjeljku "Tehničke specifikacije" mora biti jednak vašem mrežnom naponu.
- Nemojte vršiti priključivanje preko produžnih kablova ili višestrukih utikača.



**PAŽNJA:** Oštećeni napojni kablovi moraju biti zamijenjeni od strane ovlaštenog servisnog zastupnika.

## 4.1.8 Inicijalna upotreba



Prije nego počnete koristiti proizvod uvjerite se da su izvršene pripreme koje su u skladu sa "Važna sigurnosna i okolišna uputstva" i uputstva u odjeljku "Ugradnja".

Da biste pripremili proizvod za pranje rublja, obavite prvo postupak u programu za čišćenje bubnja. Ako ovaj program nije dostupan kod vaše mašine, primijenite metod koji je opisan u odjeljku 4.4.2.



Koristite sredstvo protiv kamenca koje je prikladno za mašine za pranje rublja.

Moguće da je nešto vode ostalo u proizvodu zbog postupka kontrole kvaliteta u proizvodnji. To nije štetno za proizvod.

## 4.2 Priprema

### 4.2.1 Razvrstavanje rublja

- Razvrstajte rublje prema vrsti tkanine, boji i stepenu zaprljanja i prema dopuštenoj temperaturi vode.
- Uvijek se pridržavajte uputstava za njegu datih na etiketama odjeće.

### 4.2.2 Pripremanje rublja za pranje

- Rublje s metalnim dodacima kao što su žice u grudnjacima, kopče na pojasevima ili metalna dugmad će oštetiti proizvod. Uklonite metalne dijelove ili takvu odjeću perite tako što ćete je staviti u vreću za rublje ili u jastučnicu.
- Izvadite sve iz džepova kao npr. kovanice, olovke i spajalice, te izvratite džepove i očetakajte ih. Takvi predmeti mogu oštetiti proizvod ili prouzrokovati probleme s bukom.
- Stavite odjeću malih veličina kao što su čarape za bebe i najlon čarape u vreću za rublje ili u jastučnicu.
- Zavjese postavite bez sabijanja. Uklonite sve predmete sa zavjesa.
- Zatvorite zatvarače, prišijite olabavljenu dugmad i popravite rascjepa i poderana mjesta.
- Perite proizvode s oznakom „Perivo u mašini” ili „Perivo ručno” samo uz odgovarajući program.
- Nemojte prati zajedno obojeno i bijelo rublje. Novi, tamno obojeni pamuk otpušta mnogo boje. Perite to odvojeno.
- Tvrdokorne mrlje moraju biti ispravno tretirane prije pranja. Ako niste sigurni, provjerite u radnji za hemijsko čišćenje.
- Koristite samo boje / sredstva za boje i sredstva za skidanje kamenca koji su prikladni za mašinsko pranje. Uvijek se pridržavajte uputstava na pakovanju.
- Hlače i osjetljivo rublje perite tako što ćete ih izvratiti.
- Rublje sačinjeno od Angora vune držite u zamrzivaču par sati prije pranja. To će reducirati čerupanje.
- Rublje koje je intenzivno izloženo stvarima kao što su brašno, prašina kreča, mlijeko u prahu itd. moraju se dobro protresti prije stavljanja u proizvod. Te naslage i prah na rublju se mogu nagomilati u unutrašnjim dijelovima proizvoda tokom vremena i može doći do oštećenja.

### 4.2.3 Savjeti za uštedu energije

Pridržavanje informacija će vam pomoći da koristite ovaj proizvod na ekološki i energetski efikasan način.

- Proizvod pustite u rad na najvišem dopuštenom kapacitetu punjenja za program koji ste odabrali, ali nemojte pretrpavati. Vidite „Tabela programa i potrošnje”.
- Pratite uputstva za temperaturu na pakovanju deterdženta.
- Lagano zaprljano rublje perite na niskoj temperaturi.
- Koristite brže programe za manje količine blago zaprljanog rublja.
- Nemojte koristiti prepranje i visoke temperature za rublje koje nije teško zaprljano ili zamrljano.
- Ako planirate vaše rublje sušiti u sušilici, odaberite najvišu brzinu okretaja koja je preporučena tokom procesa pranja.
- Nemojte koristiti više deterdženta nego što je to preporučeno na pakovanju deterdženta.

### 4.2.4 Punjenje mašine rubljem

1. Otvorite vrata za punjenje.
2. Stavite rublje u proizvod tako da bude rastresito.
3. Pritisnite vrata za punjenje da ih zatvorite sve dok ne čujete zvuk da su vrata zaključana. Uvjerite se da nema zaglavljenih stvari u vratima. Vrata za punjenje su zaključana dok se program izvršava. Brava na vratima će se otvoriti odmah nakon što se program pranja završi. Potom možete otvoriti vrata za punjenje. Ako se vrata ne otvore, primijenite rješenja koja su data u slučaju greške „Vrata za punjenje nije moguće otvoriti” u odjeljku za rješavanje problema.

### 4.2.5 Ispravan kapacitet punjenja

Maksimalan kapacitet punjenja ovisi o vrsti rublja, stepenu zaprljanja i željenog programa pranja.

Ovaj proizvod automatski podešava količinu vode u skladu s težinom rublja koje se stavi unutra.



**UPOZORENJE:** Pridržavajte se informacija u odjeljku „Tabela programa i potrošnje”. Kada je pretrpan, performanse pranja proizvoda će se smanjiti. Pored toga, problemi s bukom i vibracijama se mogu pojaviti.

## 4.2.6 Korištenje deterdženta i omekšivača



Kada koristite deterdžent, omekšivač, štirku, bojilo za tkaninu, izbjeljivač i sredstva za odstranjivanje kamenca; pročitajte uputstva od proizvođača koja su napisana na pakovanju i pridržavajte se naznačenih doza. Koristite mjernu šoljicu ako je dostupna.

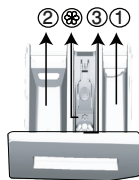

Ladica za deterdžent se sastoji od tri odjeljka:

- (1) za pretpranje
- (2) za glavno pranje
- (3) za omekšivač
- (⊛) pored toga, tu je i dio sifona u odjeljku za omekšivač.

### Deterdžent, omekšivač i druga sredstva za čišćenje

- Dodajte deterdžent i omekšivač prije nego pokrenete program pranja.
- Kada se izvršava ciklus pranja, nemojte ostavljati ladicu za deterdžent otvorenom!
- Kada se koristi neki program bez pretpranja, nemojte stavljati nikakav deterdžent u odjeljak za pretpranje (odjeljak br. „1“).
- Kada se koristi neki program sa pretpranjem, nemojte stavljati tečni deterdžent u odjeljak za pretpranje (odjeljak br. „1“).
- Nemojte birati program sa pretpranjem ako koristite deterdžent u kesi ili dozirane kugle. Stavite deterdžent u kesu ili kugle za doziranje direktno među rublje u proizvod.
- Ako koristite tečni deterdžent, ne zaboravite staviti posudu za tečni deterdžent u odjeljak glavnog pranja (odjeljak br. „2“).

### Izbor vrste deterdženta

Tip deterdženta koji će se koristiti zavisi od vrste tkanine i boje.

- Koristite različite deterdžente za šareno i za bijelo rublje.
- Vaše osjetljivo rublje perite samo pomoću posebnih deterdženata (tečni deterdžent, šampon za vunu itd.) koji su namijenjeni isključivo za osjetljivo odjeću.
- Kada perete tamno obojenu odjeću i jorgane, preporučljivo je koristiti tečni deterdžent.
- Perite vunenu robu sa posebnim deterdžentom napravljenim posebno za vunenu robu.



**UPOZORENJE:** Koristite samo deterdžente koji su napravljeni namjenski za mašine za pranje rublja.

**UPOZORENJE:** Nemojte koristiti sapun u prahu.

### Podešavanje količine deterdženta

Količina deterdženta za pranje koja će se koristiti zavisi od količine rublja, stepena zaprljanja i tvrdoće vode.

- Ne koristite količine koje prelaze količinu doziranja preporučenu na pakovanju deterdženta da bi se izbjegli problemi sa pretjeranom pjenom, slabim ispiranjem, finansijskom uštedom i konačno, zaštitom okoline.
- Koristite manje deterdženta za male količine ili blago zaprljano rublje.

### Korištenje omekšivača

Uspite omekšivač u odjeljak za omekšivač u ladici za deterdžent.

- Nemojte premašivati (>max<) nivo oznake u odjeljku za omekšivač.
- Ako je omekšivač izgubio tečno svojstvo, razrijedite ga vodom prije nego ga dodate u odjeljak za deterdžent.



**UPOZORENJE:** Nemojte koristiti tečne deterdžente ili druge proizvode za čišćenje osim fabričkih omekšivača koji su napravljeni za mašine za pranje rublja za omekšavanje odjeće.

## Korištenje tečnih deterdženata

### Ako proizvod sadrži posudu za tečni deterdžent:

- Stavite posudu za tečni deterdžent u odjeljak br. 2.
- Ako je tečni deterdžent izgubio svoju žitkost, razrijedite ga vodom prije stavljanja u posudu za deterdžent.

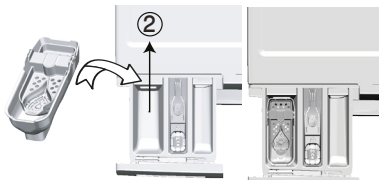

### Ako je proizvod opremljen dijelom za tečni deterdžent:

- Kada želite koristiti tečni deterdžent, povucite aparaturu prema sebi. Dio koji pada dolje služiti će kao prepreka za tečni deterdžent.
- Ako je potrebno, vodom očistite aparaturu kada je ona na svom mjestu ili tako što ćete je ukloniti.
- Ako ćete koristiti deterdžent u prahu, aparatura mora biti pričvršćena u gornjem položaju.

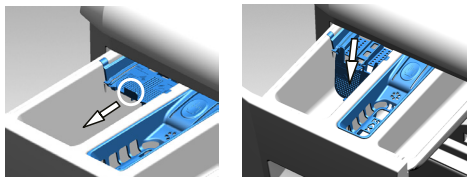

### Ako proizvod ne sadrži posudu za tečni deterdžent:

- Ne koristite tečni deterdžent za pretpranje u programu sa pretpranjem.
- Tečni deterdžent ostavlja mrlje na vašoj odjeći kada se koristi s funkcijom „Vrijeme završetka” za odgođeni start. Ako ćete koristiti funkciju za Vrijeme završetka, ne koristite tečni deterdžent.

### Korištenje gela i deterdženta u tabletama

- Ako je gustina deterdženta u gelu fluidna a proizvod ne sadrži posebnu posudu za tečni deterdžent, stavite deterdžent u gelu u odjeljak za glavno pranje tokom prvog uzimanja vode. Ako vaš proizvod sadrži posudu za tečni deterdžent, napunite posudu deterdžentom prije pokretanja programa.
- Ako gustina deterdženta u gelu nije tečna ili je u obliku kapsule ili tablete, stavite je direktno u bubanj prije pranja.
- Stavite deterdžent u tableti u odjeljak za glavno pranje (odjeljak br. „2”) ili direktno u bubanj prije pranja.

### Korištenje štirke

- Dodajte tečnu štirku, štirku u prahu ili bojilo u odjeljak za omekšivač.
- Ne koristite zajedno omekšivač i štirku zajedno u ciklusu pranja.
- Obrišite unutrašnjost proizvoda vlažnom i čistom krpom nakon korištenja štirke.

### Korištenje odstranjivača kamenca

- Kada je potrebno, koristite samo odstranjivače kamenca proizvedene posebno za mašine za rublje.

### Korištenje izbjeljivača

- Odaberite program s pretpranjem i dodajte izbjeljivač na početku pretpranja. Nemojte stavljati deterdžent u odjeljak za pretpranje. Kao alternativu odaberite program s dodatnim ispiranjem i dodajte izbjeljivač dok proizvod prima vodu iz odjeljka za deterdžent tokom prvog koraka ispiranja.
- Nemojte koristiti izbjeljivač i deterdžent miješajući ih.
- Koristite samo malu količinu (približno 50 ml) izbjeljivača i dobro isperite odjeću jer izbjeljivač izaziva iritaciju kože.
- Ne sipajte izbjeljivač na rublje.
- Nemojte ga koristiti s obojenom odjećom.
- Kada koristite izbjeljivač na bazi kisika, odaberite program koji pere rublje na niskoj temperaturi.
- Izbjeljivač na bazi kisika se može koristiti zajedno s deterdžentom. Međutim, ako njihova gustoća nije ista kao kod deterdženta, stavite prvo deterdžent u odjeljak br. „2” u ladici za deterdžent i sačekajte da deterdžent pođe teći dok proizvod prima vodu. Dok proizvod nastavlja s primanjem vode, dodajte izbjeljivač u isti odjeljak.

## 4.2.7 Savjeti za efikasno pranje

		Odjeća			
		Svijetle boje i bijelo rublje	Boje	Crne/tamne boje	Osjetljive tkanine/Vuna/Svila
		(Preporučeni raspon temperature zasnovan na nivou zaprljanja: 40-90 °C)	(Preporučeni opseg temperature baziran na nivou zaprljanja: hladno -40 °C)	(Preporučeni opseg temperature baziran na nivou zaprljanja: hladno -40 °C)	(Preporučeni opseg temperature baziran na nivou zaprljanja: hladno -30 °C)
Nivo zaprljanja	<b>Jako zaprljano</b>  (teške mrlje kao što su od trave, kafe, voća i krvi.)	Možda će biti neophodno da prethodno tretirate mrlje ili izvršiti pretpranje. Praškasti i tečni deterdženti preporučeni za bijelo rublje mogu se koristiti u dozama preporučenim za teško zaprljano odjeću. Preporučuje se da se koriste praškasti deterdženti za uklanjanje mrlja od gline i zemlje i mrlje koje su osjetljive na izbjeljivače.	Deterdženti u prahu i tečni deterdženti koji se preporučuju za boje mogu biti korišteni u dozama koje su preporučene za teško zaprljano odjeću. Preporučuje se da se koriste praškasti deterdženti za uklanjanje mrlja od gline i zemlje i mrlje koje su osjetljive na izbjeljivače. Trebali bi se koristiti deterdženti koji ne sadrže izbjeljivače.	Tečni deterdženti koji su odgovarajući za boje i tamne boje mogu biti korišteni u dozama koje su preporučene za teško zaprljano odjeću.	Preferirajte tečne deterdžente proizvedene za osjetljivu odjeću. Vunena i svilena odjeća se mora prati specijalnim deterdžentima za vunu.
	<b>Normalno zaprljana</b>  (Na primjer, mrlje od tijela na kragini ili manžetama)	Praškasti i tečni deterdženti preporučeni za bijelo rublje mogu se koristiti u dozama preporučenim za normalno zaprljano odjeću.	Deterdženti u prahu i tečni deterdženti koji se preporučuju za boje mogu biti korišteni u dozama koje su preporučene za normalno zaprljano odjeću. Trebali bi se koristiti deterdženti koji ne sadrže izbjeljivače.	Tečni deterdženti koji su odgovarajući za boje i tamne boje mogu biti korišteni u dozama koje su preporučene za normalno zaprljano odjeću.	Preferirajte tečne deterdžente proizvedene za osjetljivu odjeću. Vunena i svilena odjeća se mora prati specijalnim deterdžentima za vunu.
	<b>Blago zaprljana</b>  (Ne postoje vidljive mrlje.)	Praškasti i tečni deterdženti preporučeni za bijelo rublje mogu se koristiti u dozama preporučenim za blago zaprljano odjeću.	Deterdženti u prahu i tečni deterdženti koji se preporučuju za boje mogu biti korišteni u dozama koje su preporučene za blago zaprljano odjeću. Trebali bi se koristiti deterdženti koji ne sadrže izbjeljivače.	Tečni deterdženti koji su odgovarajući za boje i tamne boje mogu biti korišteni u dozama koje su preporučene za blago zaprljano odjeću.	Preferirajte tečne deterdžente proizvedene za osjetljivu odjeću. Vunena i svilena odjeća se mora prati specijalnim deterdžentima za vunu.

## 4.2.8 Vrijeme prikazanog programa

Možete vidjeti vrijeme trajanja programa na displeju vaše mašine dok vršite odabir programa. Ovisno o količini rublja koju stavljate u mašinu, pjene, uslova neuravnoteženog punjenja, fluktuacija u napajanju, pritiska vode i postavkama programa, vrijeme trajanja programa se podešava automatski tokom rada programa.

**POSEBAN SLUČAJ:** Na početku programa Cottons i Cotton Eco, displej prikazuje vrijeme trajanja za punjenje do pola, što predstavlja najčešći slučaj korištenja. Nakon pokretanja programa, za 20-25 minuta mašina će detektovati stvarnu količinu punjenja. Ako je detektovana količina punjenja veća od punjenja do pola, program pranja će se prilagoditi u skladu s tim i vrijeme trajanja programa će se automatski povećati. Ovu promjenu možete pratiti na displeju.

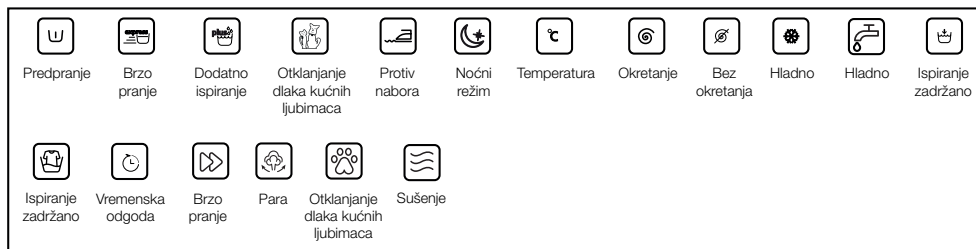

## 4.3 Rukovanje proizvodom

### 4.3.1 Kontrolna tabla

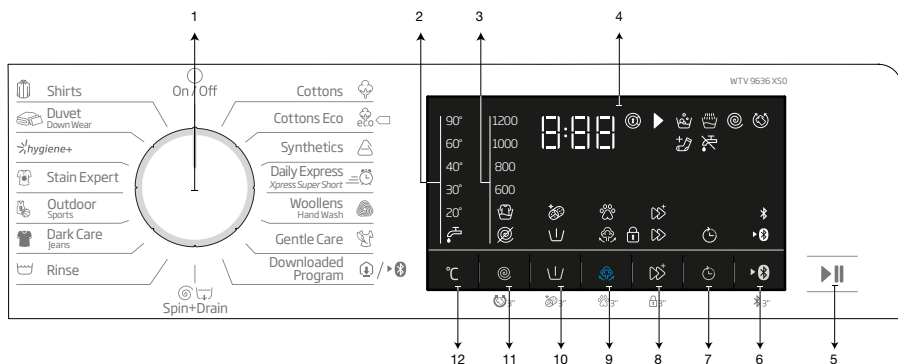

- 1 - Tipka za odabir programa
- 2 - Svjetla nivoa temperature
- 3 - Indikatorska svjetla nivoa okretanja
- 4 - Displej
- 5 - Tipka Start/pauza
- 6 - Tipka daljinskog upravljača.
- 7 - Tipka za podešavanje vremena završetka
- 8 - Tipka za pomoćnu funkciju 3
- 9 - Tipka za pomoćnu funkciju 2
- 10 - Tipka za pomoćnu funkciju 1
- 11 - Tipka za prilagođavanje brzine rotiranja
- 12 - Tipka za prilagođavanje temperature

### 4.3.2 Simboli na displeju

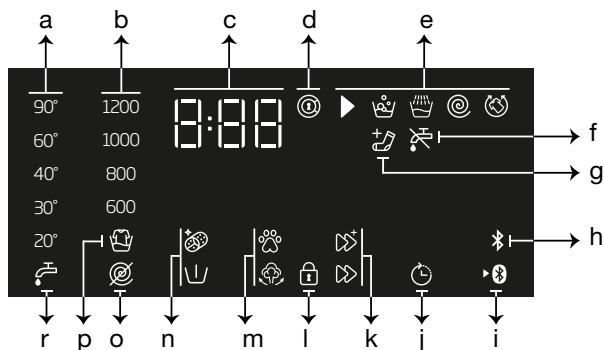

- a- Indikator temperature
- b- Indikator brzine obrtanja
- c- Informacije o trajanju
- d- Simbol uključivosti brave vrata
- e- Indikator praćenja programa
- f- Indikator koji pokazuje da nema vode
- g- Indikator za dodavanje odjeće
- h- Indikator Bluetooth povezivanja
- i- Indikator daljinskog upravljača
- j- Indikator uključivosti odgođenog starta
- k- Indikatori pomoćne funkcije, 3
- l- Simbol uključivosti dječje brave
- m- Indikatori pomoćne funkcije, 2
- n- Indikatori pomoćne funkcije, 1
- o- Indikator koji pokazuje da nema okretanja
- p- Indikator zadržavanja ispiranja
- r- Indikator hladne vode



Vizualizacija koja se koristi za opis mašine u ovom odjeljku je šematska i možda se neće tačno podudarati s karakteristikama vaše mašine.

### 4.3.3 Tabela programa i potrošnje

BS	Program	Max. punjenje (kg)	Potrošnja vode (l)	Potrošnja energije (kWh)	Maksimalna brzina***	Pomoćne funkcije					Mogućnost biranja temperaturnog opsega °C
						Para	Brzo+	Pretrpanje	Uklanjanje dlaka kućnih ljubimaca	Protiv gužvanja+	
Cottons	90	9	98	2,65	1200	•	•	•	•	•	Hladno-90
	60	9	98	1,90	1200	•	•	•	•	•	Hladno-90
	40	9	95	1,10	1200	•	•	•	•	•	Hladno-90
Cottons Eco	60**	9	53,8	1,098	1200						Hladno-60
	60**	4,5	44,7	0,700	1200						Hladno-60
	40**	4,5	42,6	0,688	1200						Hladno-60
Synthetics	60	4	73	1,38	1200	•	•	•	•	•	Hladno-60
	40	4	70	0,90	1200	•	•	•	•	•	Hladno-60
Daily Express / Xpress Super Short	90	9	76	2,30	1200	•	•			•	Hladno-90
	60	9	76	1,30	1200	•	•			•	Hladno-90
	30	9	76	0,25	1200	•	•			•	Hladno-90
Daily Express / Xpress Super Short + Brzo+	30	2	48	0,15	1200	•	•			•	Hladno-90
Woollens / Hand Wash	40	2	55	0,55	1200						Hladno-40
Gentle Care	40	4	58	0,80	800						Hladno-40
Dark Care / Jeans	40	4	86	0,95	1200	•	•	•	•	•	Hladno-40
Outdoor / Sports	40	4	58	0,60	1200			•			Hladno-40
Stain Expert	60	5	80	1,70	1200		•	•			30-60
Hygiene +	90	9	125	2,90	1200	*					20-90
Shirts	60	4	65	1,40	800	•	•	•	•	•	Hladno-60
Duvet / Down Wear	60	-	95	1,40	1000	•					Hladno-60
Čišćenje bubnja+	90	-	80	2,70	600	*					90
Downloaded Program (Preuzeti program) *****											
Mix	40	4	73	1,00	800	•	•	•		•	Hladno-40
Zavjese	40	2	90	0,80	800			•			Hladno-40
Donji veš	30	1	76	0,32	600						Hladno-30
Mekane igračke	40	2	65	0,82	600						Hladno-40
Peškir	60	1	100	1,20	1000	•					Hladno-60

• : Po izboru.

\* : Automatski odabrane funkcije ne mogu biti otkazane.

\*\* : Program energetske oznake (EN 60456 Ed.3)

\*\*\* : Ukoliko je maksimalna brzina obrtaja mašine niža od ove vrijednosti, možete samo odabrati do te maksimalne brzine obrtaja.

\*\*\*\*\* : Ovi programi se mogu koristiti pomoću aplikacije HomeWhiz.

- : Vidite opis programa za maksimalnu opterećenost.

 \*\* „Pamuk eko 40 °C i Pamuk eko 60 °C su standardni programi.“ Ovi programi su poznati kao '40 °C pamuk standardni program i '60 °C pamuk standardni program' i naznačeni su sa   simbolima na ploči.



Pomoćne funkcije na tabeli mogu varirati zavisno od modela vaše mašine.

Potrošnja vode i struje može varirati u zavisnosti od promjene pritiska vode, tvrdoće vode i temperature vode, temperature okruženja, vrste i količine veša, odabira pomoćnih funkcija i brzine obrtaja, te promjenama u naponu mreže.

Možete vidjeti vrijeme trajanja pranja na displeju vaše mašine dok birate program. Zavisno od količine veša kojeg ste stavili u svoju mašinu, može se pojaviti razlika od 1-1,5 sat između vremena trajanja pokazanog na displeju i stvarnog vremena trajanja ciklusa pranja. Vrijeme trajanja će se automatski ažurirati ubrzo nakon što pranje započne.

„Modeli odabira za pomoćne funkcije može promijeniti proizvođač. Novi šabloni odabira mogu biti dodani ili uklonjeni.“

„Brzina obrtanja vaše mašine može varirati u skladu s programom; ova brzina obrtanja ne može premašiti maksimalnu brzinu obrtanja vaše mašine.“

### Určujici hodnoty pro programy Syntetika

	Náklad (kg)	Spotřeba vody (l)	Spotřeba energie (kWh)	Trvání programu (min) *	Zbývající obsah vlhkosti (%) **	Zbývající obsah vlhkosti (%) **
					≤ 1000 rpm	> 1000 rpm
Sintetika 60	4	73	1,38	115/150	45	40
Sintetika 40	4	70	0,90	115/150	45	40

\* Na displeji se Vám zobrazí se délka programu praní, které jste si vybrali. Je normální, že dochází k rozdílům mezi časem zobrazeným na displeji a skutečným časem praní.

\*\* Hodnoty zbývajícího obsahu vlhkosti se mohou lišit v závislosti na vybrané rychlosti otáček.

### 4.3.4 Odabir programa

- 1 Odredite program koji je pogodan za vrstu, količinu i nivo zaprljanja rublja u skladu s „Tabelom programa i potrošnje“.



Programi su ograničeni najvišom brzinom okretanja prikladnom za tu konkretnu vrstu tkanine.

Kada birate program, uvijek vodite računa o vrsti tkanine, boji, stepenu zaprljanja i dozvoljenoj temperaturi vode.

Uvijek odaberite najnižu odgovarajuću temperaturu. Viša temperatura znači i veću potrošnju struje.

- 2 Odaberite željeni program uz pomoć dugmeta za **Odabir programa**.

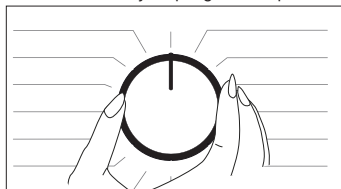

### 4.3.5 Programi

#### • Cottons Eco (Pamuk Eco)

Koristite za pranje vašeg normalno zaprljanog, izdržljivog rublja od pamuka i lana. Iako pere duže od drugih programa on štedi velike količine struje i vode. Aktualna temperatura vode može biti različita od navedene temperature pranja. Kad napunite mašinu manjom količinom veša (npr. ½ kapaciteta ili manje), vrijeme trajanja programa može automatski postati kraće. U tom slučaju će se još smanjiti potrošnja vode i struje i obezbijediti još ekonomičnije pranje.

#### • Cottons (Pamuk)

U ovom programu možete prati svoj pamučni veš koji nije osjetljiv (plahte, posteljinu, peškire, jutarnje ogrtače, donji veš itd). Kad je pritisnuto dugme za brzo pranje, vrijeme trajanja programa postaje znatno kraće, ali je efektivno pranje osigurano intenzivnim pokretima pranja. Ukoliko nije odabrana brza funkcija pranja sasvim je sigurno da će se vaš jako zaprljani veš oprati i isprati kvalitetno.

#### • Synthetics (Sintetika)

U ovom programu možete prati veš (poput košulja, bluza, tkanina s mješavinom sintetike/pamuka itd). Vrijeme trajanja programa postaje znatno kraće i mašina će prati s visokom performansama. Ukoliko nije odabrana brza funkcija pranja sasvim je sigurno da će se vaš jako zaprljani veš oprati i isprati kvalitetno.



### • Woollens / Hand Wash (Vunena odjeća / Ručno pranje)

Koristite za pranje svoje vunene odjeće/osjetljivog veša. Odaberite odgovarajuću temperaturu u skladu s etiketom na vašoj odjeći. Vaš veš će biti opran vrlo pažljivo kako se odjeća ne bi oštetila.

### • Hygiene+ (Antialergijsko)

Primjena koraka s parom na početku ovog programa omogućava lako omekšavanje prljavštine.

Koristite ovaj program za svoj veš (odjeća za bebe, posteljina, plahte, donji veš itd. pamučni predmeti) kojem je potrebno antialergijsko i higijensko pranje na visokoj temperaturi s intenzivnim i dugim ciklusom pranja. Visok stepen higijene je osiguran zahvaljujući primjeni pare prije programa, dugom trajanju zagrijavanja i dodatnom koraku ispiranja.

- Program je testirala „The British Allergy Foundation”

(Allergy UK) with the 60°C temperature option selected and it was certified in terms of its efficacy in eliminating allergens in addition to bacteria and mould.



Allergy UK je brend britanskog udruženja za alergije. Pečat odobrenja je napravljen kako bi ljudi koji traže preporuke o produktu koji ograničava/smanjuje/eliminira alergene ili znatno reducira njihovu količinu u sredini gdje postoje alergični pacijenti. On ima za cilj da ponudi sigurnost u vezi tog da je produkt naučno testiran ili da je pak ispitan na takav način da može ponuditi mjerljive rezultate.

### • Duvet / Down Wear (Jorgani / trošenje paperja)

Ovaj program koristite da perete vlaknaste pokrivače koji nose etiketu “perivo u mašini”. Pobrinite se da jorgan stavite ispravno u mašinu kako se ne bi oštetili ni mašina ni jorgan. Uklonite navlaku s jorgana prije nego što ga stavite u mašinu. Presavijte jorgan na pola i stavite ga u mašinu. Stavite jorgan u mašinu i vodite računa da ne dodiruje dno ili staklo.

Pored toga, koristite ovaj program da perete kapute, veste, jakne i sl. koji sadrže perje s oznakom „perivo u mašini” na datim odjevnim predmetima.



Nemojte stavljati više od 1 duplog vlaknastog jorgana (200 x 200 cm).

Ne perite u mašini vaše jorgane, jastuke itd. koji sadrže pamuk.



**UPOZORENJE:** Osim jorgana, ne perite stvari kao što su tepisi, prostirke i sl. u mašini. Može doći do trajnog oštećenja mašine.

### • Spin+Drain (Obrtanje+cijeđenje)

Ovu funkciju možete koristiti da uklonite vodu s odjeće i iz mašine.

### • Rinse (Ispiranje)

Koristite kada želite ispirati ili štirhati odvojeno.

### • Zavjese

Možete koristiti ovaj program za pranje tila i zavjese. Pošto njihova mrežasta struktura prouzrokuje prekomjernu pjenu stavite manje deterdženta u odjeljak za glavno pranje. Zahvaljujući posebnom profilu obrtaja programa zavjese i til se manje gužvuju. Nemojte puniti mašinu zavjesama preko naznačenog kapaciteta kako ih ne biste oštetili.



Preporučuje se korištenje posebnih deterdženata u ovom programu koji su proizvedeni za zavjese u odjeljku deterdženta u prahu.

### • Shirts (Košulje)

Ovaj program se koristi za pranje košulja od pamuka, sintetike i tkanina s mješavinom sintetike. Manje se gužva. Kad odaberete brzu funkciju izvršava se algoritam prethodne obrade.

- Nanesite hemikaliju za prethodnu obradu direktno na odjeću ili je dodajte zajedno s deterdžentom kad mašina pođe primati vodu u odjeljku deterdženta u prahu. Znači, možete postići iste performanse kao i kod normalnog pranja, ali u mnogo kraćem vremenskom roku. Vijek trajanja vaših košulja se produžava.

**• Daily Express / Xpress Super Short (Dnevno, brzo / Super kratko)**

Koristite ovaj program da brzo operete svoju blago zaprljanu pamučnu odjeću bez mrlja. Vrijeme trajanja programa može se reducirati na 14 minuta ukoliko odaberete funkciju brzog pranja. Kad odaberete brzu funkciju pranja, morate maksimalno prati 2 (dva) kg.

**• Dark Care / Jeans (Tamni veš / Farmerice)**

Koristite ovaj program kako biste zaštitili svoju tamnu odjeću ili farmerice. Ima visoku performansu s posebnim pokretima bubnja čak i pri niskoj temperaturi. Preporučuje se da koristite tečni deterdžent ili šampon za vunu za tamno obojen veš. Nemojte prati vašu osjetljivu odjeću koja sadrži vunu i sl.

**• Mix**

Koristite da perete vašu pamučnu i sintetičku odjeću zajedno, bez razvrstavanja.

**• Gentle Care (Osjetljivo)**

Možete prati vašu osjetljivu odjeću kao što je pletena odjeća s mješavinom pamuk/sintetika ili čarape u ovom programu. On ima još osjetljiviju aktivnost pranja. Perite svoju odjeću kojoj želite očuvati boju na 20 stepeni ili pak odaberite opciju pranja hladnom vodom.

**• Donji veš**

Možete koristiti ovaj program za pranje osjetljivih odjevnih predmeta koje treba ručno prati i za finije žensko donje rublje. Mala količina odjeće mora se prati u mreži za pranje. Kukice, dugmići itd. moraju biti zakopčani, a zatvarači zatvoreni.

**• Outdoor / Sports (Odjeća za slobodno vrijeme / Sportska odjeća)**

Možete koristiti ovaj program da perete sportsku odjeću i odjeću za slobodno vrijeme koja sadrži pamuk/sintetiku i nepromoćive površine kao što je npr. gorteks. Možete biti sigurni da će vaši odjevni predmeti biti pažljivo tretirani zahvaljujući specijalnim rotacionim pokretima.

**• StainExpert**

Mašina ima poseban program koji omogućuje uklanjanje raznih vrsta mrlja na najefikasniji način. Koristite ovaj program samo za izdržljiv pamučni veš postojećih boja. Ne perite osjetljivu i pigmentiranu odjeću i veš u ovom programu. Prije pranja provjerite oznaku na odjeći (preporučeno za pamučne košulje, hlače, kratke hlače, majice, odjeću za bebe, pidžame, pregače, stolnjake, posteljinu, navlake za jorgane, jastučnice, peškire za plažu i kupatilo, čarape, pamučni donji veš koje se može dugo prati na visokoj temperaturi). U skladu s odabirom brze funkcije u automatskom programu za mrlje možete prati 24 vrste mrlja podijeljenih na dvije različite grupe. Možete vidjeti grupe mrlja na osnovu odabira brze funkcije.

U nastavku možete naći grupe mrlja na osnovu stepena zaprljanosti.

Kad odaberete brzu funkciju:		
Krv	Čaj	Crno vino
Čokolada	Kafa	Kari
Puding	Voćni sok	Džem
Jaje	Kečap	Ugalj

Kad ne odaberete brzu funkciju:		
Puter	Znoj	Preljev za salate
Trava	Zaprljan ovratnik	Šminka
Blato	Hrana	Mašinsko ulje
Koka kola	Majoneza	Hrana za bebe

- Odaberite program za mrlje.
- Odaberite mrlju koju želite očistiti tako što ćete je staviti u odgovarajuću grupu iznad i odaberite grupu na koju se mrlja odnosi pomoću brze tipke za pomoćnu funkciju.
- Pročitajte pažljivo etiketu s odjevnog predmeta i pobrinite se da odaberete ispravnu temperaturu i brzinu obrtaja.

### • Downloaded Program (Preuzeti program)

Ovo je poseban program koji vam omogućava da preuzmete druge programe kada to želite. Na početku, tu je program koji možete vidjeti pomoću aplikacije HomeWhiz kao zadanu opciju. Međutim, aplikaciju HomeWhiz možete koristiti da odaberete program iz prethodno odabranog programskog seta i zatim ga promijeniti i koristiti.



Ako želite koristiti funkciju HomeWhiz i funkciju daljinskog upravljača, morate odabrati preuzeti program. Detaljne informacije možete pronaći u dijelu 4.3.15 HomeWhiz funkcija i funkcija daljinskog upravljača.

### • Mekane igračke

Mekane igračke se moraju prati u programu za osjetljivo rublje zbog njihove osjetljive tkanine, vlakana i dodataka koje mogu sadržavati. Zahvaljujući svom profilu kretanja za osjetljivo pranje i okretanje, program za mekane igračke štiti igračke tokom pranja. Preporučljivo je da koristite tečni deterđent.



Lomljive igračke s tvrdim površinama ne smiju se prati ni pod kojim okolnostima.

Igračke se ne smiju prati zajedno s vašom odjećom jer bi mogle oštetiti odjeću.

### • Peškiri

Ovaj program koristite da perete izdržljivo pamučno rublje kao što su peškiri. Stavite peškire u mašinu i vodite računa da ih stavite tako da ne dodiruju dno ili staklo.

## 4.3.6 Odabir temperature

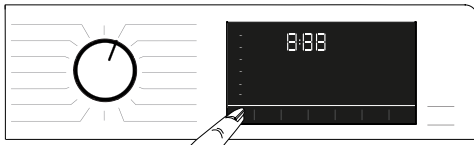

Kad god je odabran novi program, preporučena temperatura za taj program se pojavljuje na indikatoru temperature. Moguće je da preporučena temperaturna vrijednost ne bude maksimalna temperatura koja se može odabrati za dati program.

Pritisnite **tipku za podešavanje temperature** da promijenite temperaturu. Temperatura se postepeno smanjuje.



Nije moguće napraviti promjene u programima u kojim nije dopušteno podešavanje temperature.

Također možete promijeniti temperaturu nakon početka pranja. Ova promjena može biti napravljena ako to dozvole koraci pranja. Promjene ne mogu biti napravljene ako koraci ne dozvole to.



Ako dodate do opcije hladno pranje i pritisnete ponovo tipku za podešavanje temperature, preporučena maksimalna temperatura za odabrani program se pojavljuje na displeju. Pritisnite ponovo tipku za podešavanje temperature da biste smanjili temperaturu.

## 4.3.7 Odabir brzine okretanja



Kad god odaberete novi program, preporučena brzina obrtaja odabranog programa je pokazana na indikatoru **brzine obrtaja**.



Moguće je da preporučena vrijednost brzine obrtanja ne bude maksimalna brzina obrtanja koja se može odabrati za dati program.

Pritisnite **tipku za brzinu obrtanja** da biste promijenili brzinu obrtanja. Brzina obrtaja se postupno smanjuje. Zatim, ovisno o modelu proizvoda, će se opcije „Zadržavanje ispiranja” i „Bez obrtanja” pojaviti na displeju. Ako ne namjeravate isprazniti vaše rublje odmah po završetku programa, možete koristiti funkciju **zadržavanja ispiranja** kako biste spriječili boranje kada nema vode u mašini.

Ova funkcija zadržava rublje u vodi za konačno ispiranje.

Ako želite obrtanje vašeg rublja nakon funkcije zadržavanje ispiranja:

- Podesite **brzinu obrtanja**.

- Pritisnite **Start / pauza / otkaži**. Program će nastaviti. Mašina cijedi vodu i centrifugira rublje.

Ako želite iscijediti vodu na kraju programa bez centrifugiranja, koristite funkciju **Bez centrifugiranja**.



Nije moguće napraviti promjene u programima u kojim nije dopušteno podešavanje brzine obrtanja.

Možete promijeniti brzinu obrtanja nakon početka pranja ako koraci pranja to omogućuje. Promjene ne mogu biti napravljene ako koraci ne dozvole to.

### **Zadržavanje ispiranja**

Ako ne namjeravate isprazniti vaše rublje odmah po završetku programa, možete koristiti funkciju zadržavanja ispiranja da držite vaše rublje u vodi za završno ispiranje i kako biste spriječili stvaranje nabora kada nema vode u mašini. Pritisnite tipku Start / pauza nakon ovog procesa ako želite isušiti vodu bez obrtanja vašeg rublja. Program će nastaviti i završiti nakon što iscijedi vodu.

Ako želite obrtati veš koji je odstajao u vodi, pritisnite tipku Start/pauza.

Program će nastaviti. Voda je izbačena, veš se okretao i program je gotov.

## **4.3.8 Odabir pomoćne funkcije**

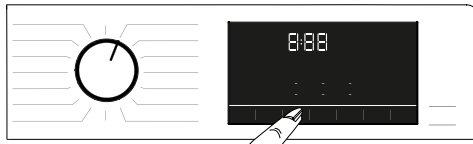

Odaberite željene funkcije prije nego što pokrenete program. Kad god je odabran neki program, ikonice simbola pomoćne funkcije koja je odabrana zajedno s tim programom će svijetliti.



Kada je pritisnuta tipka pomoćne funkcije koju nije moguće odabrati s trenutnim programom, mašina za pranje rublja će se oglasiti zvukom upozorenja.

Također, okviri pomoćne funkcije koja je odabrana za sadašnji program nakon što je pranje počelo ostaju svijetliti.



Neke funkcije ne mogu biti odabrane zajedno. Ako je druga pomoćna funkcija suprotna onoj odabranoj prije pokretanja mašine, ta prva funkcija će biti otkazana, a druga pomoćna odabrana funkcija će ostati aktivna. Na primjer, ako želite odabrati Brzo pranje nakon što ste odabrali Dodatnu vodu, Dodatna voda će biti otkazana i Brzo pranje će ostati aktivno.

Pomoćna funkcija koja nije kompatibilna s ovim programom ne može biti odabrana. (Vidite „Tabela programa i potrošnje”)

Neki programi imaju pomoćne funkcije koje moraju raditi istovremeno. Te funkcije ne mogu biti otkazane. Okvir pomoćne funkcije neće svijetliti, samo će unutrašnje područje biti osvijetljeno.

### **4.3.8.1 Pomoćne funkcije**

#### **• Pretpranje**

Pretpranje se isplati samo kod jako zaprljanog veša. Ne koristeći pretpranje uštedjet ćete energiju, vodu, deterđent i vrijeme.

#### • Brzo+

Nakon što odabirete program, možete pritisnuti tipku postavki za Brzo pranje kako biste smanjili vrijeme trajanja programa. Za neke programe vrijeme trajanja je moguće skratiti preko 50%. Uprkos tome, performanse pranja su dobre zahvaljujući promijenjenom algoritmu.

Iako to varira u svakom programu, kada pritisnete jednom tipku za Brzo pranje, vrijeme trajanja programa će se smanjiti na određeni nivo, a kada pritisnete istu tipku drugi put, vrijeme trajanja pada na minimalan nivo.

Za bolje performanse pranja nemojte koristiti tipku postavki za Brzo pranje kada perete jako zaprljano rublje. Skratite vrijeme trajanja programa pomoću tipke za Brzo pranje za umjereno ili blago zaprljano rublje.

#### • Para

Koristite ovaj program da smanjite gužvanje i vrijeme peglanja malih količina pamučnog, sintetičkog ili miješanog rublja koje ne sadrži mrlje.

#### • Daljinski upravljač

Možete koristiti tipku za ovu pomoćnu funkciju da povežete svoj proizvod s pametnim uređajima. Za detaljne informacije pogledajte dio 4.3.15 HomeWhiz funkcija i funkcija daljinskog upravljača.

#### • Prilagođeni program

Ova pomoćna funkcija može se koristiti samo za programe za pamuk i sintetikum zajedno s HomeWhiz aplikacijom. Kada je ova pomoćna funkcija aktivirana, možete dodati do 4 koraka pomoćnog ispiranja za dati program. Možete odabrati i koristiti neke pomoćne funkcije čak i ako ih nije moguće pronaći na vašem proizvodu. Možete povećati i smanjiti vrijeme programa za pamuk i sintetikum u okviru sigurnog opsega.



Kada je odabrana pomoćna funkcije prilagođenog programa, performanse pranja i potrošnja energije će se razlikovati od deklarirane vrijednosti.

### 4.3.8.2 Funkcije/Programi odabrani pritiskanjem funkcijskih tipki tokom 3 sekunde

#### • Čišćenje bubnja+

Pritisnite i držite tipku 1 do 3 sekunde kako biste odabrali program. Koristite ovaj program redovno (jednom u svakih 1 do 2 mjeseca) kako biste očistili bubanj i obezbijedili potrebnu higijenu. Para se primjenjuje prije programa kako bi omekšala ostatke u bubnju. Pokrenite program kad je mašina potpuno prazna. Da biste dobili bolje rezultate, stavite prašak za uklanjanje kamenca za perilice rublja u odjeljak za deterdžent br. „2“. Kad program završi, ostavite vrata mašine malo otvorena tako da se osuši unutra.



Ovo nije program pranja. Ovo je program održavanja.

Ne pokrećite ovaj program ako nešto ima u mašini. Ako to pokušate mašina će otkriti da je napunjena i prekinut će program.

#### • Protiv gužvanja+

Ova funkcija se bira kada je pritisnuta tipka za odabir obrtanja i kada se drži 3 sekunde te se pali svjetlo programa koji slijedi za odgovarajući korak. Kada je odabrana ova funkcija, bubanj se okreće do 8 sati kako bi se spriječio gužvanje rublja na kraju programa. Možete otkazati ovaj program i izvadi rublje u bilo kojem trenutku tokom trajanja datog perioda od 8 sati. Pritisnite tipku za odabir funkcije ili tipku za uključivanje/isključivanje mašine da biste otkazali ovu funkciju. Svjetlo programa koji slijedi će ostati upaljeno dok se ova funkcija ne otkáže ili dok se taj korak ne završi. Ako funkcija nije otkazana, bit će aktivna i u sljedećem ciklusu pranja.

#### • Uklanjanje dlaka kućnih ljubimaca

Ova funkcija se bira kada je pritisnuta tipka 2 za pomoćnu funkciju i kada se ona drži tokom 3 sekunde. Ova funkcija pomaže da se efikasnije uklone zaostale dlake kućnih ljubimaca s vaše odjeće.

Kad odaberete ovu funkciju, koraci Pretpranje i Dodatno ispiranje, dodaju se normalnom programu. Na taj način se pranje izvodi s više vode i dlake kućnih ljubimaca se efikasnije uklanjaju.

### • Dječja brava 3"

Koristite funkciju dječje brave da biste spriječili djecu da se poigravaju s mašinom. Na taj način ćete izbjeći mijenjanje programa u toku.



Vi možete uključiti i isključiti mašinu pomoću tipke On / Off kada je dječja blokada aktivna. Kada ponovo uključite mašinu, program će nastaviti tamo gdje je bio zaustavljen.

Kada je dječja blokada omogućena, zvučno upozorenje će se oglasiti ako se pritisnu tipke. Zvučno upozorenje će biti otkazano ako se tipke pritisnu pet puta uzastopno.

#### Da biste aktivirali dječju bravu:

**Pritisnite i držite tipku 3 pomoćne funkcije** tokom 3 sekunde. Nakon što se odbrojavanje poput „CL 3-2-1“ na displeju završi, simbol „CL On“ se pojavljuje na displeju. Kada se ovo upozorenje prikaže, možete otpustiti **tipku 3 za pomoćnu funkciju**.

#### Da biste deaktivirali dječju bravu:

**Pritisnite i držite tipku 3 pomoćne funkcije** tokom 3 sekunde. Nakon što se odbrojavanje poput „CL 3-2-1“ na displeju završi, simbol „CL Off“ će nestati.

### • Bluetooth 3" 3"

Možete koristiti funkciju bluetooth veze da uparite svoju mašinu s vašim pametnim uređajem. Na taj način možete koristiti pametni uređaj da biste dobili informacije o svojoj mašini i da biste je kontrolisali.

#### Da biste aktivirali bluetooth vezu:

**Pritisnite i držite tipku funkcije daljinskog upravljača** tokom 3 sekunde. Odbrojavanje „3-2-1“ će biti prikazano i zatim će se na ekranu pojaviti ikona „On“. Otpustite **tipku funkcije daljinskog upravljača**. Bluetooth ikona će treperiti dok se vrši uparivanje proizvoda s pametnim uređajem. Ako je povezivanje uspješno, ikona će ostati upaljena.

#### Da biste deaktivirali bluetooth vezu:

**Pritisnite i držite tipku funkcije daljinskog upravljača** tokom 3 sekunde. Odbrojavanje „3-2-1“ će biti prikazano i zatim će se na ekranu pojaviti ikona „Off“.



Prvo podešavanje aplikacije HomeWhiz mora biti dovršeno da bi se bluetooth veza mogla aktivirati. Nakon podešavanja, pritisnjanjem na tipku funkcije daljinskog upravljača dok je dugme na položaju za preuzimanje programa/daljinskog upravljača automatski će se aktivirati bluetooth veza.

## 4.3.9 Vrijeme završetka

### Vremenski displej

Preostalo vrijeme za dovršetak programa dok se on izvršava prikazano je kao „01:30“ u formatu sati i minute.



Vrijeme programa se može razlikovati od vrijednosti u odjeljku „Tabela programa i potrošnje“ ovisno o pritisku vode, tvrdoći i temperaturi vode, temperaturi okruženja, količini i vrsti rublja, pomoćnim funkcijama koje su odabrane i promjenama u naponu mreže.

S funkcijom **vrijeme završetka**, početak programa može biti odgođen do 24 sata. Nakon pritiska na tipku **Vrijeme završetka**, procijenjeno vrijeme završetka programa će se prikazati. Ako je **Vrijeme završetka** podešeno, indikator **Vremena završetka** će svijetliti.



Da bi se funkcija za vrijeme završetka aktivirala i da bi program završio na kraju naznačenog vremena, morate pritisnuti tipku **Start/pauza** nakon podešavanja vremena.



Ako želite otkazati funkciju Vremena završetka, okrenite dugme u položaj **uključeno i isključeno**.



Kada aktivirate funkciju Vremena završetka, nemojte dodavati tečni deterdžent u odjeljak za deterdžent u prahu br. 2. Postoji rizik ostajanja mrija na odjeći.

- 1 Otvorite vrata mašine, stavite veš, stavite deterdžent itd.
- 2 Odaberite program pranja, temperaturu, brzinu okretaja i, ako je to potrebno, pomoćne funkcije.
- 3 Podesite vrijeme završetka po vašem izboru pritiskom na tipku **Vrijeme završetka**. Indikator **vremena završetka** će svijetliti.
- 4 Pritisnite tipku **Start/pauza**. Odbrojavanje vremena počinje. „:” znak u sredini vremena završetka na displeju počinje treperiti.



Moguće je dodati rublje u mašinu tokom odbrojavanja Vremena završetka. Na kraju odbrojavanja, indikator Vremena završetka se gasi, ciklus pranja počinje i vrijeme odabranog programa se pojavljuje na displeju.

Kada je odabir Vremena završetka izvršen, vrijeme koje se pojavljuje na ekranu sastoji se od vremena završetka plus dužine trajanja odabranog programa.

#### 4.3.10 Pokretanje programa

- 1 Pritisnite tipku **Start/pauza** kako biste pokrenuli program.
- 2 Svjetlo tipke **Start/pauza** koje je bilo ranije isključeno, sada počinje stalno svijetliti, naznačavajući da je program započeo.



- 3 Vrata za punjenje su zaključana. Simbol zaključanih vrata se pojavljuje na displeju nakon zaključavanja vrata za punjenje.

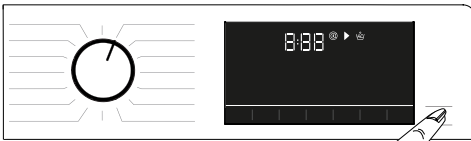

- 4 Indikator programa sljedbenika na displeju će pokazati sadašnji korak programa.

#### 4.3.11 Zaključavanje vrata za punjenje

Postoji sistem zaključavanja na vratima mašine koji sprječava otvaranje vrata u slučaju da nivo vode u mašini nije odgovarajući.

Simbol „zaključana vrata” se pojavljuje na displeju kada su vrata za punjenje zaključana.



Ako je odabrana funkcija daljinskog upravljača, vrata će biti zaključana. Da biste otvorili vrata, morate deaktivirati funkciju daljinskog pokretanja bilo da pritisnete na tipku daljinsko pokretanje, bilo da promijenite položaj programa.

#### Otvaranje vrata za punjenje u slučaju nestanka struje:



U slučaju nestanka struje, možete koristiti ručku vrata za punjenje za slučaj nužde ispod poklopca filtera pumpe da biste ručno otvorili vrata za punjenje.



**UPOZORENJE:** Da biste izbjegli izlivanje vode prije otvaranja vrata za punjenje, uvjerite se da nije ostalo vode u mašini.

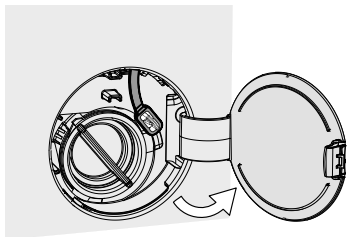

- Otvorite poklopac filtera pumpe.

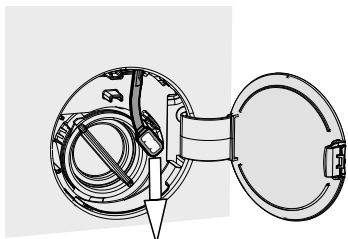

- Otpustite ručku vrata za punjenje za slučaj nužde koja je smještena na stražnjoj strani poklopcu filtera.
- Povucite jednom prema dolje ručku vrata za punjenje za slučaj nužde i otvorite vrata za punjenje. Nakon otvaranja vrata za punjenje, ponovno vratite ručku vrata za punjenje za slučaj nužde.
- Ako se vrata za punjenje ne otvaraju, pokušajte ponovo tako što ćete povući ručku prema dolje.

#### 4.3.12 Promjena izbora nakon što je program startovao

**Dodavanje rublja nakon što je program pokrenut** :

Ako je nivo vode u mašini prikladan kada pritisnete tipku **Start/pauza**, brava vrata će se deaktivirati i vrata će se otvoriti omogućavajući vam da dodate odjeću. Ikona brave vrata na displeju će se isključiti kada je brava vrata deaktivirana. Nakon dodavanja odjeće, zatvorite vrata i pritisnite tipku **Start/pauza** još jednom kako bi se ciklus pranja nastavio.

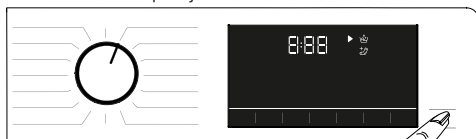

Ako nivo vode u mašini nije prikladan kada pritisnete tipku **Start/pauza**, brava vrata se ne može deaktivirati i ikona brave vrata na displeju ostaje uključena.

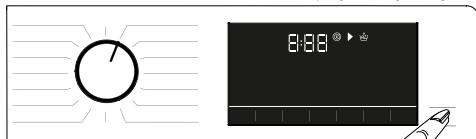

Ako je temperatura vode u mašini iznad 50 °C, ne možete deaktivirati bravu vrata iz sigurnosnih razloga, čak i ako je nivo vode prikladan.

**Prebacivanje mašine na režim pauze:**

**Pritisnite tipku Start/pauza** da biste prebacili mašinu na režim pauze. Simbol pauze će treperiti na displeju.





## Promjena odabira programa nakon što je program započeo:

Promjena programa je dopuštena kada je trenutni program u toku rada osim u slučaju da je dječija brava uključena. Ova aktivnost će otkazati trenutni program.



Odabrani program počinje iznova.

## Promjena pomoćne funkcije, brzine i temperature

Zavisno od koraka koji je program dostigao, možete otkazati ili aktivirati pomoćne funkcije. Vidite "Odabir pomoćne funkcije".

Također možete promijeniti postavke brzine i temperature. Vidite "Odabir brzine" i „Odabir temperature”.



Vrata za punjenje se neće otvoriti ako je temperatura vode u mašini visoka ili ako je nivo vode iznad osnovne linije vrata za punjenje.

### 4.3.13 Otkazivanje programa

Program je otkazan kada je tipka odabira programa okrenuta na drugi program ili kada se mašina isključi i ponovo uključi pomoću tipke odabira programa.



Ako okrenete tipku odabira programa kada je dječija brava omogućena, program neće biti otkazan. Trebali biste prvo otkazati dječju bravu.

Ako želite otvoriti vrata za punjenje nakon što ste otkazali program, a nije moguće otvoriti vrata zbog toga što je nivo vode u mašini iznad osnovne linije vrata za punjenje, onda okrenite tipku za odabir programa na program Pumpa+obrtanje i iscijedite vodu iz mašine.

### 4.3.14 Kraj programa

Simbol završetka se pojavljuje na displeju kada se program završi.

Ako ne pritisnete bilo koju tipku tokom 10 minuta, mašina će se prebaciti na režim ISKLJUČENO. Displej i svi indikatori će se ugasiti.

Završeni programski koraci će biti prikazani ako pritisnete tipku On/Off (uklj./isklj.).

### 4.3.15 HomeWhiz funkcija i funkcija daljinskog upravljača

HomeWhiz vam omogućava da koristite svoj pametni uređaj kako biste provjerili perilicu rublja i dobili informacije o njenom statusu. Pomoću aplikacije HomeWhiz možete koristiti svoj pametni uređaj da obavite razne procedure koje je također moguće obaviti na mašini. Plus, neke funkcije možete koristiti samo pomoću funkcije HomeWhiz.

Morate preuzeti aplikaciju HomeWhiz iz trgovine aplikacijama na svom pametnom uređaju da biste koristili bluetooth funkciju vaše mašine.

Uvjerite se da je vaš pametni uređaj povezan na internet da biste instalirali aplikaciju.

Ako koristite aplikaciju po prvi put, slijedite uputstva na ekranu kako biste kompletirali registraciju svog korisničkog računa. Kada je postupak registracije završen, možete koristiti sve proizvode sa HomeWhiz funkcijom u svom domu na ovom računuu.

Možete dodirnuti opciju „Dodaj/ukloni uređaj” u HomeWhiz aplikaciji da vidite proizvode koji su upareni s vašim računom. Možete obaviti postupke korisničkog uparivanja ovih proizvoda na ovoj stranici.



Da biste koristili funkciju HomeWhiz, aplikacija mora biti instalirana na vašem pametnom uređaju i vaša perilica rublja mora biti uparena s vašim pametnim uređajem preko bluetootha. Ako vaša perilica rublja nije uparena s vašim pametnim uređajem, radit će kao uređaj koji nema funkciju HomeWhiz.

Vaš proizvod će raditi kada je uparen s vašim pametnim uređajem preko bluetootha. Upravljanje koje napravi aplikacija bit će uključene putem ovog uparivanja; stoga jačina bluetooth signala između mašine i pametnog uređaja mora biti adekvatna.

Posjetite [www.homewhiz.com](http://www.homewhiz.com) da vidite Android i iOS verzije koje podržavaju aplikacija HomeWhiz.



**UPOZORENJE:** Sve sigurnosne mjere opisane u odjeljku „OPĆA SIGURNOSNA UPUTSTVA” u korisničkom priručniku važe također i za daljinski rad preko HomeWhiz funkcije.

#### 4.3.15.1 Podešavanje HomeWhiz

Da bi ova aplikacija radila, veza između vaše mašine i aplikacije HomeWhiz mora biti uspostavljena. Da bi ta veza bila uspostavljena morate slijediti korake u nastavku postupak podešavanja i na mašini i na aplikaciji HomeWhiz.

- Ako dodajete neki uređaj po prvi put, dodirnite tipku „Dodaj/ukloni uređaj” na aplikaciji HomeWhiz. Nakon tog koraka dodirnite opciju „Dodirni ovdje za podešavanje novog uređaja”. Slijedite korake u nastavku kao i korake u aplikaciji Homewhiz da obavite podešavanje.

- Da biste pokrenuli podešavanje, uvjerite se da je mašina isključena. Pritisnite istovremeno i držite tipku temperature i tipku funkcije daljinskog upravljača tokom 3 sekunde da biste prebacili mašinu u mod za podešavanje HomeWhiz.



- Kada je uređaj u modu za podešavanje HomeWhiz, vidjet ćete animaciju na displeju i bluetooth ikona će treperiti dok mašine ne bude uparena s pametnim uređajem. Samo programska tipka će biti aktivna u ovom modu. Ostale tipke će biti neaktivne.



- Na ekranu vidite aplikaciju, odaberite perilicu rublja i pritisnite sljedeće.
- Nastavite čitati uputstva na ekranu dok vam HomeWhiz ne postavi pitanje o proizvodu koji želite povezati na vaš pametni uređaj.
- Ako se perilica rublja uspješno upari s vašim uređajem, displej će se automatski uključiti na normalan mod i bluetooth ikona će ostati uključena dok iz vašeg uređaja ne čujete melodiju uspješnog podešavanja.
- Vratite se na aplikaciju HomeWhiz i sačekajte da se podešavanje dovrši. Kada je podešavanje završeno, dajte naziv svojoj perilici rublja. Sada možete dodirnuti i vidjeti proizvod koji ste dodali u aplikaciji HomeWhiz.



Ako u roku od 5 minuta ne možete uspješno obaviti podešavanje, vaša perilica rublja će se automatski isključiti. U tom slučaju morate ispočetka početi postupak podešavanja. Ako problem i dalje postoji kontaktirajte ovlaštenog servisnog zastupnika.

Možete koristiti perilicu rublja s više od jednog pametnog uređaja. Da biste uradili to, preuzmite aplikaciju HomeWhiz također na drugi pametni uređaj. Kada pokrenete aplikaciju, trebate se prijaviti s računom koji ste prethodno kreirali i uparili sa perilicom rublja. Inače, pročitate „Podešavanje perilice rublja koja je povezana na nečiji drugi račun“.



**UPOZORENJE:** Treba vam internet veza na pametnom uređaju da biste nastavili s podešavanjem HomeWhiz. Inače, aplikacija HomeWhiz vam neće dopustiti da uspješno završite postupak podešavanja. Kontaktirajte pružaoca internet usluga ako imate problema s internet povezivanjem.



Aplikacija HomeWhiz može zahtijevati od vas da unesete broj proizvoda koji je prikazan na naljepnici proizvoda. Naljepnicu proizvoda možete pronaći na unutrašnjoj strani vrata. Broj proizvoda će biti prikazan na naljepnici.



#### 4.3.15.2. Podešavanje perilice rublja koja je povezana na nečiji drugi račun

Ako je perilica rublja koju želite koristiti prethodno predstavljena u sistem preko nečijeg drugog računa, morate uspostaviti novo povezivanje između aplikacije HomeWhiz i uređaja.

- Preuzmite aplikaciju HomeWhiz na novi pametni uređaj koji želite koristiti.
- Kreirajte novi račun i prijavite se na ovaj račun na aplikaciji HomeWhiz.
- Slijedite korake koji su opisani u dijelu Podešavanje HomeWhiz (4.3.15.1. Podešavanje HomeWhiz) i nastavite s postupkom podešavanja.



Obzirom da funkcija HomeWhiz i funkcija daljinskog upravljača na vašem uređaju rade preko uparivanja pomoću bluetooth tehnologije, samo jedna aplikacija HomeWhiz može raditi u isto vrijeme.



**UPOZORENJE:** Postoji ograničenje za pametne uređaje koji se mogu upariti s uređajem. Ako je to ograničenje premašeno, prvi upareni uređaj će biti obrisano sa liste uparenih uređaja na perilici i morat ćete ponoviti postupak podešavanja na određenom pametnom uređaju.

### 4.3.15.3 Funkcija daljinskog upravljača i njegova upotreba

Nakon podešavanja HomeWhiz, bluetooth će se automatski uključiti. Da biste aktivirali bluetooth vezu, vidite 4.3.8.2. Bluetooth 3".

Ako isključite i ponovo uključite mašinu dok je bluetooth aktivan, on će se automatski ponovo povezati. U slučaju kao što je da upareni uređaj izlazi izvan opsega, bluetooth će se automatski isključiti. Iz tog razloga trebate ponovo uključiti bluetooth ako želite koristiti funkciju daljinskog upravljača.

Možete provjeriti bluetooth simbol na displeju da biste pratili status veze. Ako je simbol stalno uključen, imate bluetooth vezu. Ako simbol treperi, proizvod se pokušava povezati. Ako je simbol isključen, nemate vezu.



**UPOZORENJE:** Kada je bluetooth veza uključena na vašem proizvodu, bit će moguće odabrati funkciju daljinskog upravljača. Ako se funkcija daljinskog upravljača ne može odabrati, provjerite status veze. Ako veza ne može biti uspostavljena, ponovite postavke za podešavanja na uređaju.

**UPOZORENJE:** Iz sigurnosnih razloga, vrata proizvoda će ostati zaključana dok je funkcija daljinskog upravljača uključena, neovisno o režimu rada. Ako želite otvoriti vrata proizvoda, trebate okrenuti tipku odabira programa ili pritisnuti tipku daljinskog upravljača da deaktivirate funkciju daljinskog upravljača.

Kada želite kontrolirati svoju perilicu rublja na daljinu, trebate aktivirati funkciju daljinskog upravljača pritiskom na tipku daljinskog upravljača dok je programska tipka u položaju za preuzimanje programa/daljinskog upravljača na upravljačkoj ploči vaše perlice rublja. Kada pristupate proizvodu, vidjet ćete ekran sličan ovome što je prikazano u nastavku.

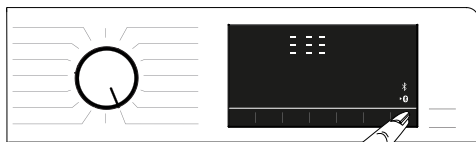

Kada je daljinski upravljač uključen, možete upravljati, isključiti i pratiti status rada samo preko vaše perlice rublja. Svim funkcijama osim dječije brave moguće je upravljati preko te aplikacije.

Možete pratiti da li je funkcija daljinskog upravljača uključena ili isključena preko funkcije indikatora na datoj tipki. Ako je funkcija daljinskog upravljača isključena, svim radnjama se rukuje na perilici rublja i samo je status praćenja omogućen na aplikaciji.

Ako je situacija takva da funkcija daljinskog pokretanja ne može biti uključena, uređaj će se oglasiti zvukom upozorenja kada pritisnete tipku. To se može dogoditi u slučajevima kao što je kada se uređaj uključi a nema uparenog pametnog uređaja preko bluetootha. Bluetooth postavke se isključuju ili vrata perlice rublja se otvaraju su primjeri za takve slučajeve.

Kada aktivirate ovu funkciju na perilici rublja, ona će ostati omogućena odvojeno od određenih uslova i omogućit će vam da kontrolirate perilicu rublja na daljinu preko bluetootha.

U određenim slučajevima, ona se sama deaktivira radi sigurnosnih razloga:

- Kada vaša perilica rublja bude podvrgnuta prekidu napajanja.
- Kada je programska tipka okrenuta i drugi program je odabran ili je uređaj isključen.

### 4.3.15.4. Otklanjanje smetnji

Uradite sljedeće ako imate problem s kontroliranjem uređaja. Pratite da li se problem nastavlja ili ne nakon aktivnosti koju ste izvršili. Uradite sljedeće ako problem nije riješen.

- Provjerite da li je vaš pametni uređaj povezan na odgovarajuću kućnu mrežu.
- Ponovno pokrenite aplikaciju proizvoda.
- Isključite bluetooth i zatim ponovo uključite preko upravljačke ploče korisnika.
- Ako veza ne može biti uspostavljena s gore navedenim postupcima, ponovite inicijalne postavke za podešavanja na perilici rublja.

Ako problem i dalje postoji posavjetujte se s ovlaštenim servisnim zastupnikom.

## 4.4 Održavanje i čišćenje

Vijek trajanja proizvoda će se produžiti i učestali problemi će biti smanjeni ako se proizvod čisti u redovnim intervalima.

### 4.4.1 Čišćenje ladice za deterđent

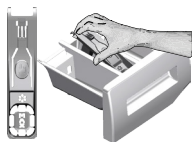

Čistite ladicu za deterđent u redovnim intervalima (svakih 4-5 ciklusa pranja) kao što je dolje prikazano kako biste spriječili nakupljanje deterđenta u prahu tokom vremena.

Podignite stražnji dio sifona kako biste ga uklonili kao što je prikazano.

Ako ima više od uobičajene količine vode, a mješavina omekšivača se počinje skupljati u odjeljku za omekšivač, sifon se mora očistiti.

- 1 Pritisnite istačkano mjesto na sifonu u odjeljku za omekšivač i povucite prema sebi sve dok se odjeljak ne odvoji od mašine.
- 2 Operite ladicu deterđenta i sifon s dosta mlake vode u umivaoniku. Da bi se spriječio da ostaci dođu u kontakt s vašom kožom, očistite mašinu odgovarajućom četkom s rukavicama na rukama.
- 3 Ubacite ladicu natrag u njeno ležište nakon čišćenja i uvjerite se da je dobro nalegla.

### 4.4.2 Čišćenje vrata za punjenje i bubnja

Za proizvode s programom za čišćenje bubnja, pogledajte Rukovanje proizvodom - Programi.



Ponovite postupak čišćenja bubnja svaka 2 mjeseca.

Koristite sredstvo protiv kamenca koje je prikladno za mašine za pranje rublja.



Nakon svakog pranja provjerite da nema stranih tvari u bubnju.

Ako su rupe prikazane na slici blokirane, oslobodite rupe koristeći četkicu za zube.

Strane metalne tvari će uzrokovati mrlje od rđe u bubnju. Očistite mrlje na površini bubnja koristeći sredstva za čišćenje za nehrđajući čelik.

Nikada nemojte koristiti čeličnu vunu ili žičanu vunu. To će oštetiti obojene, hromirane i plastične površine.

### 4.4.3 Čišćenje tijela mašine i kontrolne ploče

Prebrišite tijelo mašine sapunjavom vodom ili nekorozivnim blagim gel deterđentima ako je potrebno, te posušite suhom krpom.

Koristite samo mekane i vlažne krpe da čistite upravljačku ploču.

### 4.4.4 Čišćenje filtera za ulaz vode

Na kraju svakog ventila za dovod vode na stražnjoj strani mašine nalazi se filter, kao i na kraju svakog crijeva za ulaz vode gdje su priključeni na slavinu. Ovi filteri sprječavaju da strane tvari i prljavština iz vode ulazi u mašinu za pranje rublja. Filteri bi se trebali čistiti čim se zaprljaju.

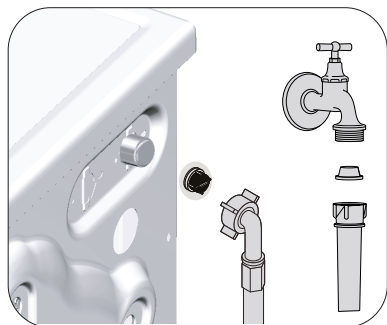

1. Zatvorite slavine.
2. Uklonite matice sa crijeva za primanje vode da biste pristupili filterima na ventilima za primanje vode. Očistite ih pomoću odgovarajuće četke. Ako su filteri previše prljavi, uklonite ih s njihovih mjesta pomoću kliješta i očistite na ovaj način.
3. Izvadite filtere na ravnim krajevima crijeva za primanje vode zajedno s brtvama i temeljito ih očistite pod mlazom vode.
4. Pažljivo zamijenite zaptivače i filtere i rukom pritegnite njihove matice.

#### 4.4.5 Pražnjenje preostale vode i čišćenje filtera pumpe

Sistem filtera u vašoj mašini sprječava da čvrsti predmeti kao što su dugmad, kovanice i vlakna tkanine blokiraju rotor pumpe tokom pražnjenja vode za pranje. Tako će se voda isprazniti bez ikakvih problema i vijek trajanja pumpe će se pordužiti.

Ako mašina ne isuši vodu, filter pumpe je začepljen. Filter se mora očistiti kad god je začepljen ili svaka 3 mjeseca. Prvo se mora isušiti voda da bi se očistio filter pumpe.

Pored toga, prije transporta mašine (npr. kada preseljavate na drugu lokaciju) i u slučaju smrzavanja vode, voda će se trebati isušiti u potpunosti.



**PAŽNJA:** Strane čestice koje su ostale u filteru pumpe mogu oštetiti vašu mašinu ili mogu uzrokovati probleme s bukom.

**PAŽNJA:** Ako se proizvod ne koristi, zatvorite slavinu, uklonite glavnu cijev i ispraznite vodu iz mašine radi sprečavanja bilo kakve mogućnosti smrzavanja.

**PAŽNJA:** Nakon svake upotrebe, isključite slavinu na koju je priključeno mrežno crijevo.

#### Da biste očistili prljavi filter i ispraznili vodu:

1 Isključite mašinu iz utičnice da prekinete napajanje.



**PAŽNJA:** Temperatura vode u unutrašnjosti mašine može ići do 90 °C. Da biste izbjegli rizik od spaljivanja, očistite filter nakon što se voda u mašini ohladi.

2. Otvorite poklopac filtera.

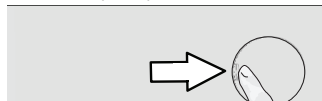

3 Slijedite postupke u nastavku da biste ispraznili vodu.

#### Ako proizvod nema odvodno crijevo za pražnjenje vode u slučaju hitnosti, da biste ispraznili vodu:

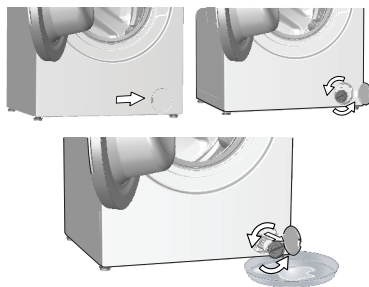

- Da biste prikupili vodu koja ističe iz filtera, stavite veliku posudu ispred filtera.
- Okrenite i olabavite filter pumpe dok vod ne pođe teći (suprotno od smjera kazaljke na satu). Pokupite vodu koja ističe u posudu koju ste postavili ispred filtera. Uvijek imajte komad krpe pri ruci kako biste apsorbirali eventualno prolivenu vodu.
- Kada je voda izašla iz mašine, izvadite filter potpuno tako što ćete ga okrenuti.

4 Očistite sve ostatke u unutrašnjosti filtera kao i vlakna, ako ih ima, oko područja rotora pumpe.

5. Uklonite filter.

6. Ako je poklopac filtera sastavljen iz dva dijela, zatvorite poklopac filtera pritišćući na jezičak. Ako je iz jednog dijela, prvo postavite jezičke u donji položaj na njihovo mjesto, a zatim pritisnite gornji dio da biste zatvorili.

## 5 Otklanjanje smetnji

Problem	Uzrok	Rješenje
Programi se ne pokreću nakon zatvaranja vrata za punjenje.	Tipka Start / pauza / otkaži nije pritisnuta.	<ul style="list-style-type: none"> <li>• Pritisnite tipku Start / pauza / otkaži.</li> </ul>
	Možda će biti teško zatvoriti vrata za punjenje u slučaju prekomjernog punjenja.	<ul style="list-style-type: none"> <li>• Smanjite količinu rublja i uvjerite se da su vrata za punjenje ispravno zatvorena.</li> </ul>
Program se ne može pokrenuti niti odabrati.	Proizvod za pranje rublja se prebacio na režim samozaštite zbog problema s napajanjem (linijski napon, pritisak vode, itd).	<ul style="list-style-type: none"> <li>• Da biste otkazali program okrenite tipku za odabir programa da odaberete neki drugi program. Prethodni program će biti otkazan. (Vidite "Otkazivanje programa")</li> </ul>
Voda u proizvodu.	Nešto vode je ostalo u proizvodu zbog postupaka kontrole kvaliteta u proizvodnji.	<ul style="list-style-type: none"> <li>• Ovo nije greška; voda ne šteti proizvodu.</li> </ul>
Proizvod ne prima vodu.	Slavina je isključena.	<ul style="list-style-type: none"> <li>• Uključite slavine.</li> </ul>
	Crijevo za ulaz vode je povijeno.	<ul style="list-style-type: none"> <li>• Ispravite crijevo.</li> </ul>
	Filter za ulaz vode je začepljen.	<ul style="list-style-type: none"> <li>• Očistite filter.</li> </ul>
	Vrata za punjenje nisu zatvorena.	<ul style="list-style-type: none"> <li>• Zatvorite vrata.</li> </ul>
Proizvod ne ispušta vodu.	Crijevo za vodu je začepljeno ili uvrnuto.	<ul style="list-style-type: none"> <li>• Očistite ili ispravite crijevo.</li> </ul>
	Filter pumpe je začepljen.	<ul style="list-style-type: none"> <li>• Očistite filter pumpe.</li> </ul>
Proizvod vibrira ili pravi buku.	Proizvod stoji neuravnoteženo.	<ul style="list-style-type: none"> <li>• Stabilizirajte proizvod podešavanjem nožica.</li> </ul>
	Tvrde tvari su ušle u filter pumpe.	<ul style="list-style-type: none"> <li>• Očistite filter pumpe.</li> </ul>
	Sigurnosni vijci za transport nisu uklonjeni.	<ul style="list-style-type: none"> <li>• Uklonite sigurnosne vijke za transport.</li> </ul>
	Količina rublja u proizvodu je možda premala.	<ul style="list-style-type: none"> <li>• Dodajte još rublja u proizvod.</li> </ul>
	Previše rublja je stavljeno u proizvod.	<ul style="list-style-type: none"> <li>• Izvadite nešto rublja iz proizvoda ili razaberite rukom da balansirate ravnomjerno u proizvodu.</li> </ul>
	Proizvod je naslonjen na kruti predmet.	<ul style="list-style-type: none"> <li>• Uvjerite se da proizvod nije naslonjen ni na šta.</li> </ul>
Pojavilo se curenje vode na dnu proizvoda.	Crijevo za vodu je začepljeno ili uvrnuto.	<ul style="list-style-type: none"> <li>• Očistite ili ispravite crijevo.</li> </ul>
	Filter pumpe je začepljen.	<ul style="list-style-type: none"> <li>• Očistite filter pumpe.</li> </ul>
Proizvod se zaustavio ubrzo nakon što je program počeo.	Proizvod se možda zaustavio privremeno zbog pada napona.	<ul style="list-style-type: none"> <li>• Proizvod će nastaviti s radom kada se napon vrati na normalan nivo.</li> </ul>
Proizvod direktno prazni vodu koju primi.	Crijevo za odvod nije na adekvatnoj visini.	<ul style="list-style-type: none"> <li>• Priključite crijevo za pražnjenje vode kao što je opisano u priručniku za korisnika.</li> </ul>
Ne može se vidjeti voda u proizvodu tokom pranja.	Voda se nalazi u nevidljivom dijelu proizvoda.	<ul style="list-style-type: none"> <li>• To nije greška.</li> </ul>
Vrata za punjenje nije moguće otvoriti.	Brava vrata za punjenje je aktivirana zbog nivoa vode u proizvodu.	<ul style="list-style-type: none"> <li>• Ispraznite vodu pokretanjem pumpe ili programa obrtanja.</li> </ul>
	Proizvod zagrijava vodu ili je u ciklusu obrtanja.	<ul style="list-style-type: none"> <li>• Sačekajte dok se program završi.</li> </ul>
	Vrata za punjenje se mogu zaglaviti uslijed pritiska kojem mogu biti izložena.	<ul style="list-style-type: none"> <li>• Uхватite za ručku te gurnite i povucite vrata za punjenje da ih oslobodite i otvorite.</li> </ul>
	Ako nema napajanja, vrata za punjenje proizvoda se neće otvoriti.	<ul style="list-style-type: none"> <li>• Da biste otvorili vrata za punjenje, otvorite poklopac filtera pumpe i povucite prema dolje ručku za slučaj nužde koja je smještena na stražnjoj strani pomenutog poklopcu. Vidite "Brava vrata za punjenje"</li> </ul>

<b>Problem</b>	<b>Uzrok</b>	<b>Rješenje</b>
Pranje traje duže nego što je to specificirano u priručniku za korisnika. (*)	Pritisak vode je slab.	<ul style="list-style-type: none"> <li>Proizvod čeka dok primi adekvatnu količinu vode da bi se spriječio loš kvalitet pranja zbog smanjene količine vode. Zbog toga je vrijeme pranja produženo.</li> </ul>
	Napon je nizak.	<ul style="list-style-type: none"> <li>Vrijeme pranja je produženo da bi se izbjegli loši rezultati pranja kada je napon napajanja nizak.</li> </ul>
	Ulazna temperatura vode je niska.	<ul style="list-style-type: none"> <li>Zahtijevano vrijeme za zagrijavanje vode se produžava tokom hladnih sezona. Također, vrijeme pranja je možda produženo da bi se izbjegli loši rezultati pranja.</li> </ul>
	Broj ispiranja i/ili količina vode za ispiranje je povećana.	<ul style="list-style-type: none"> <li>Proizvod povećava količinu vode za ispiranje kada je potrebno dobro ispiranje i dodaje još jedan korak ispiranja ako je potrebno.</li> </ul>
	Prekomjerno pjenjenje se pojavljuje i sistem za automatsku apsorpciju pjene se aktivira zbog korištenja prevelike količine deterdženta.	<ul style="list-style-type: none"> <li>Koristite preporučenu količinu deterdženta.</li> </ul>
Vrijeme programa se ne odbrojava. (Na modelima s displejom) (*)	Programator se može zaustaviti prilikom primanja vode.	<ul style="list-style-type: none"> <li>Indikator programatora neće odbrojavati dok proizvod prima adekvatnu količinu vode. Proizvod će sačekati dok ne primi dovoljnu količinu vode kako bi se izbjegli loši rezultati pranja zbog nedostatka vode. Indikator programatora će početi sa odbrojavanjem nakon ovoga.</li> </ul>
	Programator se može zaustaviti prilikom faze zagrijavanja.	<ul style="list-style-type: none"> <li>Indikator programatora neće odbrojavati dok proizvod ne dosegne odabranu temperaturu.</li> </ul>
	Programator se može zaustaviti prilikom faze obrtanja.	<ul style="list-style-type: none"> <li>Sistem za automatsku detekciju nebalansiranog punjenja je aktiviran zbog nebalansirane raspoređenosti rublja u proizvodu.</li> </ul>
Vrijeme programa se ne odbrojava. (*)	U proizvodu nije balansirano punjenje.	<ul style="list-style-type: none"> <li>Sistem za automatsku detekciju nebalansiranog punjenja je aktiviran zbog nebalansirane raspoređenosti rublja u proizvodu.</li> </ul>
Proizvod ne prebacuje na korak obrtanja. (*)	U proizvodu nije balansirano punjenje.	<ul style="list-style-type: none"> <li>Sistem za automatsku detekciju nebalansiranog punjenja je aktiviran zbog nebalansirane raspoređenosti rublja u proizvodu.</li> </ul>
	Proizvod neće obrtiti ako voda nije potpuno ispražnjena.	<ul style="list-style-type: none"> <li>Provjerite filter i crijevo za pražnjenje.</li> </ul>
	Prekomjerno pjenjenje se pojavljuje i sistem za automatsku apsorpciju pjene se aktivira zbog korištenja prevelike količine deterdženta.	<ul style="list-style-type: none"> <li>Koristite preporučenu količinu deterdženta.</li> </ul>
Performanse pranja su loše: Rublje postaje sivo. (**)	Nedovoljna količina deterdženta je korištena tokom dugog perioda vremena.	<ul style="list-style-type: none"> <li>Koristite preporučenu količinu deterdženta koja je prikladna za tvrdoću vode i rublje.</li> </ul>
	Pranje je obavljeno na niskoj temperaturi dugo vremena.	<ul style="list-style-type: none"> <li>Odaberite pravilnu temperaturu za rublje koje treba prati.</li> </ul>
	Nedovoljna količina deterdženta je korištena s tvrdom vodom.	<ul style="list-style-type: none"> <li>Korištenje nedovoljne količine deterdženta s tvrdom vodom uzrokuje da prijavština pranja na tkaninu, a to pretvara tkaninu u sivu tokom vremena. Teško je eliminisati sivilo jednom kada se dogodi. Koristite preporučenu količinu deterdženta koja je prikladna za tvrdoću vode i rublje.</li> </ul>
	Korištena je prekomjerna količina deterdženta.	<ul style="list-style-type: none"> <li>Koristite preporučenu količinu deterdženta koja je prikladna za tvrdoću vode i rublje.</li> </ul>

<b>Problem</b>	<b>Uzrok</b>	<b>Rješenje</b>
<b>Performanse pranja su loše: Mrlje traju ili rublje ne postaje bijelo. (**)</b>	Korištena je nedovoljna količina deterdženta.	<ul style="list-style-type: none"> <li>• Koristite preporučenu količinu deterdženta koja je prikladna za tvrdoću vode i rublje.</li> </ul>
	Previše rublja je stavljeno.	<ul style="list-style-type: none"> <li>• Nemojte stavljati previše rublja u proizvod. Punite mašinu količinama koje su preporučene u „Tabeli programa i potrošnje“.</li> </ul>
	Pogrešan program i temperatura su odabrani.	<ul style="list-style-type: none"> <li>• Odaberite pravilan program i temperaturu za rublje koje treba prati.</li> </ul>
	Korištena je pogrešna vrsta deterdženta.	<ul style="list-style-type: none"> <li>• Koristite originalan deterdžent koji je prikladan za proizvod.</li> </ul>
	Korištena je prekomjerna količina deterdženta.	<ul style="list-style-type: none"> <li>• Stavite deterdžent u ispravan odjeljak. Nemojte miješati sredstvo za izbjeljivanje i deterdžent jedno s drugim.</li> </ul>
<b>Performanse pranja su loše: Masne mrlje su se pojavile na rublju. (**)</b>	Nije se obavljalo redovno čišćenje bubnja.	<ul style="list-style-type: none"> <li>• Čistite bubanj redovno. Za ovaj postupak pogledajte "Čišćenje vrata za punjenje i bubnja".</li> </ul>
<b>Performanse pranja su loše: Odjeća ima neugodan miris. (**)</b>	Miris i slojevi bakterija se formiraju na bubnju kao rezultat kontinuiranog pranja na nižim temperaturama i/ili u kratkim programima.	<ul style="list-style-type: none"> <li>• Ostavite ladicu deterdženta kao i vrata za punjenje proizvoda odškrinuta nakon svakog pranja. Tako se vlažna okolina koja je pogodna za bakterije neće moći pojaviti u mašini.</li> </ul>
	<b>Boja na odjeći blijedi. (**)</b>	<ul style="list-style-type: none"> <li>• Nemojte stavljati previše rublja u proizvod.</li> <li>• Držite deterdžent zatvoren u okruženju u kojem nema vlage i nemojte ga izlagati prevelikim temperaturama.</li> <li>• Odaberite pravilan program i temperaturu u skladu s vrstom i stepenom zaprljanja rublja.</li> </ul>
<b>Mašina za rublje ne ispire dobro.</b>	Količina, marka i uslovi skladištenja deterdženta koji se koristi nisu prikladni.	<ul style="list-style-type: none"> <li>• Koristite deterdžent koji je prikladan za mašinu za pranje rublja i za vaše rublje. Držite deterdžent zatvoren u okruženju u kojem nema vlage i nemojte ga izlagati prevelikim temperaturama.</li> </ul>
	Deterdžent je stavljen u pogrešan odjeljak.	<ul style="list-style-type: none"> <li>• Ako je deterdžent stavljen u odjeljak za pretpranje iako ciklus pretpranja nije odabran, proizvod može uzeti ovaj deterdžent tokom koraka ispiranja ili omekšavanja. Stavite deterdžent u ispravan odjeljak.</li> </ul>
	Filter pumpe je začepljen.	<ul style="list-style-type: none"> <li>• Provjerite filter.</li> </ul>
	Crijevo za odvod je povijeno.	<ul style="list-style-type: none"> <li>• Provjerite crijevo za odvod.</li> </ul>
<b>Rublje je postalo kruto nakon pranja. (**)</b>	Korištena je nedovoljna količina deterdženta.	<ul style="list-style-type: none"> <li>• Korištenje nedovoljne količine deterdženta za tvrdoću vode može uzrokovati da rublje postane kruto tokom vremena. Koristite prikladnu količinu deterdženta u skladu s tvrdoćom vode.</li> </ul>
	Deterdžent je stavljen u pogrešan odjeljak.	<ul style="list-style-type: none"> <li>• Ako je deterdžent stavljen u odjeljak za pretpranje iako ciklus pretpranja nije odabran, proizvod može uzeti ovaj deterdžent tokom koraka ispiranja ili omekšavanja. Stavite deterdžent u ispravan odjeljak.</li> </ul>
	Deterdžent je pomiješan s omekšivačem.	<ul style="list-style-type: none"> <li>• Nemojte miješati omekšivač s deterdžentom. Operite i očistite ladicu vrućom vodom.</li> </ul>
<b>Rublje ne miriše kao omekšivač. (**)</b>	Deterdžent je stavljen u pogrešan odjeljak.	<ul style="list-style-type: none"> <li>• Ako je deterdžent stavljen u odjeljak za pretpranje iako ciklus pretpranja nije odabran, proizvod može uzeti ovaj deterdžent tokom koraka ispiranja ili omekšavanja. Operite i očistite ladicu vrućom vodom. Stavite deterdžent u ispravan odjeljak.</li> </ul>
	Deterdžent je pomiješan s omekšivačem.	<ul style="list-style-type: none"> <li>• Nemojte miješati omekšivač s deterdžentom. Operite i očistite ladicu vrućom vodom.</li> </ul>



Problem	Uzrok	Rješenje
Ostaci deterđženta u ladici za deterđžent. (**)	Deterđžent je stavljen u mokru ladicu.	• Posušite ladicu za deterđžent prije stavljanja deterđženta.
	Deterđžent je postao vlažan.	• Držite deterđžent zatvoren u okruženju u kojem nema vlage i nemojte ga izlagati prevelikim temperaturama.
	Pritisak vode je slab.	• Provjerite pritisak vode.
	Deterđžent u odjeljku glavnog pranja je postao mokar tokom uzimanja vode za pretrpanje. Rupice u odjeljku za deterđžent su začepljene.	• Provjerite rupice i očistite ih ako su začepljene.
	Javio se problem s ventilima ladice za deterđžent.	• Pozovite ovlaštenog servisnog zastupnika.
	Deterđžent je pomiješan s omekšivačem.	• Nemojte miješati omekšivač s deterđžentom. Operite i očistite ladicu vrućom vodom.
	Nije se obavljalo redovno čišćenje bubnja.	• Čistite bubanj redovno. Za ovaj postupak pogledajte "Čišćenje vrata za punjenje i bubnja".
Previše pjene se formira u proizvodu. (**)	Neprikladni deterđženti su korišteni za mašinu za pranje rublja.	• Koristite deterđžente koji su prikladni za mašinu za pranje rublja.
	Korištena je prekomjerna količina deterđženta.	• Koristite samo dovoljnu količinu deterđženta.
	Deterđžent je skladišten u nepodesnim uslovima.	• Skladištite deterđžent u zatvorenom i suhom mjestu. Nemojte skladištiti u previše toplim mjestima.
	Neko mrežasto rublje poput tila može pjeniti previše zbog svoje strukture.	• Koristite manje količine deterđženta za ovu vrstu stvari.
	Deterđžent je stavljen u pogrešan odjeljak.	• Stavite deterđžent u ispravan odjeljak.
	Proizvod uzima rano omekšivač.	• Možda je problem u ventilima ili u ladici za deterđžent. Pozovite ovlaštenog servisnog zastupnika.
Pjena se prelijeva van iz ladice za deterđžent.	Korišteno je previše deterđženta.	• Pomiješajte 1 kašiku omekšivača sa ½ l vode i uspite u glavni odjeljak ladice za deterđžent.
		• Stavite deterđžent u proizvod prikladno programima i maksimalnom punjenju naznačenim u „Tabeli programa i potrošnje“. Kada koristite dodatne hemikalije (odstranjivači mrlja, izbjeljivači itd), smanjite količinu deterđženta.
Rublje ostaje mokro po završetku programa. (*)	Prekomjerno pjenjenje se pojavljuje i sistem za automatsku apsorpciju pjene se aktivira zbog korištenja prevelike količine deterđženta.	• Koristite preporučenu količinu deterđženta.

(\*) Proizvod ne prebacuje na fazu obrtanja kada rublje nije jednako raspoređeno u bubnju da bi se spriječilo bilo kakvo oštećenje proizvoda i njegovog okruženja. Rublje bi trebalo biti ponovo raspoređeno i okrenuto.

(\*\*) Nije se obavljalo redovno čišćenje bubnja. Čistite bubanj redovno. Pogledajte 4.4.2



**UPOZORENJE:** Ako ne možete eliminisati problem iako se pridržavate uputstava iz ovog odjeljka, obratite se svom trgovcu ili zastupniku ovlaštenog servisa. Nikada ne pokušavajte sami popraviti proizvod koji ne funkcioniše.



**UPOZORENJE:** Provjerite odjeljak HomeWhiz radi odgovarajućih informacija u vezi otklanjanja smetnji.



## Mašina za pranje veša

Uputstvo za upotrebu



WTV 9636 XS0



# 1 Opšta bezbednosna uputstva

Ovaj deo sadrži sigurnosna uputstva koja će vam pomoći da se zaštitite od opasnosti koje mogu dovesti do telesnih povreda ili materijalnih šteta. Garancija prestaje da važi ako se ne poštuju ova uputstva.

## 1.1 Lična i bezbednost svojine

- ▶ Nikad ne stavljajte proizvod na pod pokriven tepihom. U suprotnom može doći do pregrevanja električnih delova zbog nedostatka strujanja vazduha ispod mašine. To može da prouzrokuje probleme sa vašim proizvodom.
- ▶ Izvadite strujni utikač kada proizvod nije u upotrebi.
- ▶ Sve radove na instalaciji i popravci uvek prepustite ovlašćenom serviseru. Proizvođač neće biti odgovoran za oštećenja do kojih može da dođe kada takve radove obavljaju neovlašćena lica.
- ▶ Creva za dovod i ispuštanje vode uvek moraju da budu dobro učvršćena i neoštećena. U suprotnom postoji opasnost od curenja vode.
- ▶ Dok još uvek ima vode unutar proizvoda, nikada nemojte da otvarate vrata za ubacivanje ili da vadite filter. U suprotnom će postojati opasnost od poplave i povreda zbog vruće vode.
- ▶ Nikada nemojte na silu da otvarate zaključana vrata za punjenje veša. Vrata će se odmah otvoriti nakon što se završi ciklus pranja. Ako se vrata ne otvore, primenite rešenja koja su priložena za grešku „Loading door cannot be opened” (Vrata za ubacivanje veša se ne mogu otvoriti) u odeljku Rešavanje problema. U slučaju da se vrata za punjenje veša silom otvaraju može doći do oštećivanja vrata i mehanizma zaključavanja.
- ▶ Koristite samo deterdžente, omekšivače i dodatke koji se upotrebljavaju za mašinsko pranje.
- ▶ Pratite uputstva na etiketi odeće i pakovanju deterdženta.



Ovaj proizvod je proizveden koristeći najnoviju tehnologiju u ekološki čistim uslovima.

## 1.2 Bezbednost dece

- ▶ Ovaj proizvod mogu da koriste osmogodišnja deca, starija deca i ljudi čije telesne, senzorne ili mentalne sposobnosti nisu u potpunosti razvijene, kao i neiskusne i nevešte osobe samo pod nadzorom ili ako su dobili obuku o bezbednom korišćenju proizvoda i opasnostima koje donosi. Deca ne treba da se igraju ovim proizvodom. Čišćenje i održavanje nikad ne smeju obavljati deca, osim pod nečijim nadzorom. Deca mlađa od 3 godine ne treba da se približavaju osim ako nisu pod neprekidnim nadzorom.
- ▶ Ambalažni materijali su opasni za decu. Ambalažne materijale čuvajte na sigurnom mestu, van domašaja dece.
- ▶ Električni proizvodi su opasni za decu. Držite decu dalje od proizvoda dok se koristi. Ne dajte im da se igraju ovim proizvodom. Koristite funkciju zaključavanja zbog dece da biste sprečili da deca manipulišu ovim proizvodom.
- ▶ Nemojte zaboraviti da zatvorite vrata za punjenje veša kada napuštate prostoriju u kojoj se nalazi ovaj proizvod.
- ▶ Držite sve deterdžente i aditive na sigurnom mestu, dalje od domašaja dece i zatvarajte poklopac posude sa deterdžentom ili zapečatite pakovanje deterdženta.

## 1.3 Električna bezbednost

- ▶ U slučaju da je proizvod u kvaru, ne sme da se uključuje dok ga ne popravi ovlašćeni serviser! Postoji opasnost od strujnog udara!
- ▶ Ovaj proizvod je projektovan tako da nastavi da radi u slučaju ponovnog uspostavljanja napajanja posle nestanka struje. Ako želite da otkazete program, pogledajte deo „Otkazivanje programa“.
- ▶ Priključite proizvod na uzemljenu utičnicu zaštićenu osiguračem od 16 A. Neka Vam instalaciju uzemljenja uradi kvalifikovani električar. Naša firma neće biti odgovorna za bilo kakva oštećenja do kojih može da dođe kad se proizvod koristi bez uzemljenja u skladu sa lokalnim propisima.
- ▶ Nemojte da perete proizvod prskanjem ili prosipanjem vode na njega! Postoji opasnost od strujnog udara!

- ▶ Nikada nemojte da dodirujete kablove za napajanje vlažnim rukama! Nikad nemojte da isključujete iz struje povlačenjem kabla. Uvek pritisnite utikač jednom rukom, a izvlačite utikač tako što ćete ga uhvatiti drugom rukom.
- ▶ Proizvod treba da se isključi iz struje za vreme instalacije, održavanja, čišćenja i popravke.
- ▶ Ukoliko se kabl za napajanje ošteti, mora da ga zameni proizvođač, ovlašćeni serviser ili slično kvalifikovano lice (po mogućstvu električar) ili osoba koju je odredio uvoznik da bi se izbegli mogući rizici.

## 1.4 Bezbednost u vezi sa vrelim površinama

	<p>Staklo na vratima za punjenje postaje previše vruće tokom pranja na visokim temperaturama. Stoga, naročito nemojte da dozvolite deci da dodiruju staklo vrata za punjenje tokom pranja.</p>
---	--

## 2 Važna uputstva za zaštitu životne sredine

### 2.1 Usaglašenost sa WEEE direktivom



Ovaj proizvod je usaglašen sa WEEE direktivom Evropske Unije (2012/19/EU). Ovaj proizvod nosi znak klasifikacije za električni i elektronski otpad (WEEE).

Ovaj proizvod je proizveden korišćenjem visokokvalitetnih delova i materijala koji se mogu ponovo iskoristiti ili su pogodni za reciklažu. Nemojte odlagati proizvod u otpad sa običnim kućnim otpadom i drugim otpadima na kraju veka trajanja. Odložite ga u centar za sakupljanje i reciklažu električnog i elektronskog otpada. Konsultujte se sa svojim lokalnim vlastima da biste saznali o ovim centrima za sakupljanje otpada.

Usaglašenost sa RoHS direktivom:

Proizvod koji ste kupili u saglasnosti je sa RoHS direktivom Evropske unije (2011/65/EU). On ne sadrži štetne i zabranjene materijale navedene u direktivi.

### 2.2 Informacije o pakovanju

Ambalažni materijali ovog proizvoda su proizvedeni od materijala koji se recikliraju u skladu sa nacionalnim propisima o zaštiti životne sredine. Ambalažne materijale ne odlažite zajedno sa kućnim ili drugim otpadima. Odnosite ih na mesta za prikupljanje ambalažnog materijala određena od strane lokalne vlasti.

## 3 Namena

- Ovaj proizvod je dizajniran za upotrebu u domaćinstvu. Nije namenjen za komercijalnu upotrebu i ne treba ga koristiti van svoje namene.
- Ovaj proizvod sme da se koristiti samo za pranje i ispiranje veša prema njihovim etiketama.
- Proizvođač ne prihvata odgovornost koja proističe iz nepravilne upotrebe ili prenosa.
- Radni vek vašeg uređaja je 10 godina. Tokom ovog perioda će biti dostupni originalni rezervni delovi koji će omogućiti pravilan rad uređaja.
- Uređaj je namenjen za korišćenje u domaćinstvu i sličnu primenu kao:
  - kuhinjski prostor za personal u prodavnicama, kancelarijama i drugim radnim okruženjima;
  - vikendice;
  - gosti hotela, motela i drugih okruženja za boravak;
  - okruženja sa prenoćištem i doručkom
  - oblasti za zajedničku upotrebu u stambenim blokovima ili perionicama veša.

## 4 Tehničke specifikacije

Visina (cm)	84
Širina (cm)	60
Dubina (cm)	64
Neto težina (±4 kg)	73
Jednostruki dovod vode / Dvostruki dovod vode	• / -
• Dostupno	
Napon napajanja (V/Hz)	230 V / 50Hz
Ukupna struja (A)	10
Ukupna snaga (W)	2200
Šifra glavnog modela	138

### Ispunjavanje propisa Komisije (EU) br. 1061/2010

Naziv dobavljača ili zaštitni znak	Beko
Naziv modela	WTV 9636 XSO
	7148244300
Nominalni kapacitet (kg)	9
Klasa energetske efikasnosti / skala od A+++ (najviša efikasnost) do D (najniža efikasnost)	A+++
Godišnja potrošnja energije (kWh) <sup>(1)</sup>	195
Potrošnja energije na standardnom programu na 60 °C pri potpunom punjenju (kWh)	1,098
Potrošnja energije na standardnom programu na 60 °C pri delimičnom punjenju (kWh)	0,700
Potrošnja energije na standardnom programu na 40 °C pri delimičnom punjenju (kWh)	0,688
Potrošnja energije u „isključenom režimu“ (W)	0,500
Potrošnja energije u „režimu ostavljanja“ (W)	0,500
Godišnja potrošnja vode (l) <sup>(2)</sup>	10559
Klasa efikasnosti sušenja centrifugom / skala od A (najviša efikasnost) do G (najniža efikasnost)	B
Maksimalna brzina obrtaja (opm)	1200
Sadržaj preostale vlage (%)	53
Standardni program za pamuk <sup>(3)</sup>	Pamuk eko 60 °C i 40° C
Vreme standardnog programa na 60 °C pri potpunom punjenju (min)	265
Vreme standardnog programa na 60 °C pri delimičnom punjenju (min)	195
Vreme standardnog programa na 40 °C pri delimičnom punjenju (min)	194
Trajanje režima ostavljanja (min)	N/A
Nivo akustične buke koja se prenosi vazduhom prilikom pranja/obrtanja (dB)	53/72
Ugrađeno	Non

<sup>(1)</sup> Potrošnja energije je zasnovana na 220 ciklusa standardnog pranja u programima za pamuk na 60 °C i 40 °C pri potpunom i delimičnom punjenju, i potrošnji u režimima za uštedu energije. Stvarna potrošnja energije će zavistiti od načina upotrebe uređaja.

<sup>(2)</sup> Potrošnja vode je zasnovana na 220 ciklusa standardnog pranja u programima za pamuk na 60 °C i 40 °C pri potpunom ili delimičnom punjenju. Stvarna potrošnja vode će zavistiti od načina upotrebe uređaja.

<sup>(3)</sup> „Standardni program za pamuk na 60 °C“ i „standardni program za pamuk na 40 °C“ su standardni programi za pranje na koje se podaci na etiketi i deklaraciji odnose i ovi programi su pogodni za pranje normalno zaprljanog pamučnog veša i to su najefikasniji programi kada je reč o kombinovanoj potrošnji energije i vode.



**UPOZORENJE:** Vrednosti potrošnje važe za slučajeve kada je veza sa bežičnom mrežom isključena.

## 4.1 Instalacija

- Zatražite pomoć u vezi sa instalacijom proizvoda od najbližeg ovlašćenog servisa.
- Priprema lokacije i priključaka za struju, vodovod i kanalizaciju na mestu instalacije proizvoda su odgovornost kupca.
- Pazite da se creva za dovod i odvod vode, kao i električni kabl, ne saviju, uklešte ili prignječe prilikom postavljanja proizvoda na mesto posle instalacije i procedura čišćenja.
- Postarajte se da instalacija i električno priključivanje proizvoda bude obavljeno od strane ovlašćenog servisa. Proizvođač neće biti odgovoran za oštećenja do kojih može da dođe kada takve radove obavljaju neovlašćena lica.
- Pre instalacije vizuelno proverite da li na njemu postoje oštećenja. Ako postoje, nemojte ga instalirati. Oštećeni proizvodi predstavljaju opasnost za vašu bezbednost.

### 4.1.1 Odgovarajuće mesto za instalaciju

- Postavite proizvod na čvrst i ravan pod. Nemojte da ga stavljate na deo tepih ili druge slične površine.
- Kada se mašina za veš i sušenje postave jedna iznad druge, njihova ukupna težina - kada su napunjene vešom - dostiže 180 kilograma. Proizvod postavite na čvrst i ravan pod koji ima dovoljnu nosivost!
- Ne stavljajte proizvod na strujni kabl.
- Nemojte da stavljate proizvod u okruženja gde temperatura pada ispod 0 °C.
- Ostavite najmanje 1 cm prostora između mašine i nameštaja.
- Kod poda na više nivoa, nemojte da stavljate proizvod blizu ivice ili na platformu.

### 4.1.2 Uklanjanje pojačanja pakovanja



Nagnite mašinu unazad da biste uklonili pojačanja pakovanja. Uklonite pojačanje pakovanja povlačenjem trake. Nemojte sami da obavljate ovu radnju.

### 4.1.3 Uklanjanje transportnih brava

- 1 Olabavite sve zavrtnjaje odgovarajućim ključem dok se slobodno ne okreću.
- 2 Sklonite sigurnosne zavrtnjaje za transport tako što ćete ih polako okrenuti.
- 3 Ubacite plastične poklopce iz kese sa korisničkim uputstvom u otvore na zadnjoj strani.

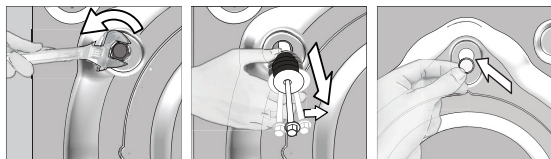

**PAŽNJA:** Uklonite transportne bezbednosne vijke pre uključivanja mašine za pranje veša! U suprotnom se proizvod može oštetiti.



Držite transportne bezbednosne vijke na sigurnom mestu da biste ih mogli ponovo koristiti kad se mašina bude jednom ponovo prenosila.

Postavite transportne bezbednosne vijke u obrnutom redosledu u odnosu na proceduru rastavljanja.

Nikad ne pomerajte proizvod bez montiranih bezbednosnih vijaka!



#### 4.1.4 Povezivanje dovoda vode



Pritisak dovoda vode potreban da bi mašina radila mora da bude od 1 do 10 bara (0,1 – 1 MPa). Morate da imate 10 – 80 litara vode koja teče iz potpuno otvorene slavine u jednom minutu da bi mašina radila kako treba. Dodajte ventili za smanjivanje pritiska ako je pritisak vode prejak.



**PAŽNJA:** Modeli sa jednostrukim dovodom vode ne smeju da se spajaju na slavinu sa toplom vodom. U tom slučaju će se oštetiti veš ili će proizvod uključiti zaštitu i neće raditi.

**PAŽNJA:** Ne koristite stara ili korišćena creva za dovod vode na novom proizvodu. To može da prouzrokuje fleke na vašem vešu.

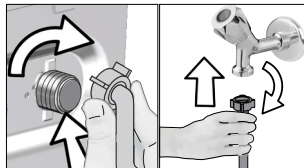

- 1 Zategnite matice creva rukom. Nikad ne koristite alat za pritezanje ovih navrtki.
- 2 Kada se priključivanje creva završi, proverite da li ima curenja na mestima povezivanja tako što ćete slavine otvoriti u potpunosti. Ako curi, zatvorite slavinu i uklonite navrtku. Proverite zaptivač i ponovo pažljivo pritegnite navrtku. Da biste sprečili curenja vode i oštećenje, slavine držite zatvorene kada ne koristite proizvod.

#### 4.1.5 Povezivanje odvodnog creva sa odvodnim otvorom

- Prključite kraj creva direktno na kanalizacionu cev, odvod lavboa ili kade.



**PAŽNJA:** Vaša kuća može da bude poplavljena ako crevo izađe iz kućišta za vreme izbacivanja vode. Osim toga, postoji opasnost od opekotina zbog visokih temperature pranja! Da biste sprečili takve situacije i postarali se da mašina obavlja procese prihvatanja i odvoda vode bez problema, pričvrstite crevo za odvod čvrsto.

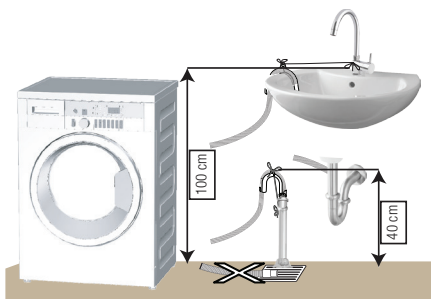

- Priključite crevo za odvod minimalne dužine 40 cm a maksimalne dužine 100 cm.
- U slučaju da je crevo za odvod dignuto posle stajanja na podu ili blizu poda (manje od 40 cm iznad zemlje), ispuštanje vode postaje teže i veš može da izađe mokar. Zato treba da se držite visina opisanih na slici.

- Da biste sprečili vraćanje prljave vode u mašinu i obezbedili jednostavno odvođenje, nemojte da potapate kraj creva u prljavu vodu i nemojte da ga ubacujete u odvodni otvor više od 15 cm. Ako je previše dugačko, skratite ga.
- Kraj creva ne sme da se savija i ne sme da se gazi, a crevo se ne sme ukleštiti između odvoda i mašine.
- Ako je dužina creva prekratka, produžite ga originalnim dodatnim crevom. Dužina creva ne sme da bude veća od 3,2 m. Da biste izbegli probleme sa curenjem vode, veza između produžnog creva i odvodnog creva na proizvodu mora da bude pričvršćena dobro odgovarajućom stegom tako da ne dođe do spadanja i curenja.

## 4.1.6 Podešavanje nožica



**PAŽNJA:** Da bi osigurali tiši rad proizvoda bez vibracija, on mora da stoji ravno i u ravnoteži na svojim nožicama. Uravnotežite mašinu podešavanjem nožica. U suprotnom se može desiti da se proizvod pomera sa svog mesta i izazove probleme sa vibracijama i lomovima.

**PAŽNJA:** Ne koristite nikakve alate za popuštanje blokirajućih navrtki. U suprotnom se mogu oštetiti.

- 1 Rukom otpustite blokirajuće navrtke na nožicama.
- 2 Podesite nožice dok proizvod bude mogao da stoji stabilno i balansirano.
- 3 Sve blokirajuće navrtke pritegnite ručno.

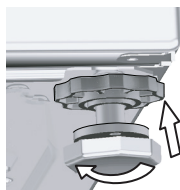

## 4.1.7 Povezivanje struje

Proizvod priključite na uzemljenu utičnicu koja je zaštićena osiguračem od 16 A. Naša firma neće biti odgovorna za bilo kakva oštećenja do kojih može da dođe kad se proizvod koristi bez uzemljenja u skladu sa lokalnim propisima.

- Povezivanje mora da bude obavljeno prema nacionalnim standardima.
- Ožičenje kola električne utičnice mora da bude dovoljno tako da zadovolji zahteve uređaja. Korišćenje osigurača za slučaj neispravnog uzemljenja je preporučeno.
- Utikač kabla za napajanje mora da bude pristupačan nakon instalacije.
- Ako je trenutna vrednost osigurača u Vašoj kući manja od 16 ampera, neka vam električar ugradi osigurač od 16 ampera.
- Napon naveden u "Tehničkim specifikacijama" mora da bude jednak naponu vaše električne mreže.
- Ne priključivati preko produžnih kablova ili razvodnika.



**PAŽNJA:** Oštećeni strujni kabl mora zameniti ovlašćeni električar.

## 4.1.8 Prva upotreba



Pre početka korišćenja proizvoda, proverite da li su sve pripreme u skladu sa odeljkom „Važna uputstva vezana za bezbednost i životnu sredinu“ i uputstvima iz odeljka „Instalacija“.

Da biste pripremili proizvod za pranje veša, prvo uključite program za čišćenje doboša. Ako ovaj program nije dostupan na vašoj mašini, koristite metod koji je opisan u odeljku 4.4.2.



Koristite sredstvo za uklanjanje kamenca koje je podesno za mašine za pranje veša.

U proizvodu je možda ostalo malo vode iz procesa kontrole kvaliteta u proizvodnji. To ne šteti proizvodu.

## 4.2 Priprema

### 4.2.1. Sortiranje veša

- Sortirajte veš prema vrsti tkanine, boji, prema tome koliko je prljav i prema dozvoljenoj temperaturi vode.
- Uvek se držite uputstava koja su navedena na etiketama za održavanje odeće.

### 4.2.2 Priprema veša za pranje

- Veš sa metalnim dodacima kao što su umetnute žice, kopče kaiša i metalna dugmad mogu da oštete mašinu. Uklonite metalne dodatke ili operite takav veš tako što ćete ga staviti u vreću za veš ili jastučnicu.
- Izvadite sve stvari iz džepova, kao što su novčići, olovke i spajalice, izvrnite džepove naopačke i iščetkajte ih. Takvi objekti mogu da oštete proizvod ili da izazovu problem sa bukom.
- Odeću male veličine, kao što su dečije sokne i najlon čarape, stavite u vreću za veš ili jastučnicu.
- Zavesu stavljajte tako da ih ne pritiskate. Uklonite dodatke sa zavesa.
- Zatvorite rajsferšluse, zašijte dugmad koja visi i ušijte pocepano.
- Perite proizvode označene sa „pere se u mašini“ ili „pere se na ruke“ samo u odgovarajućem programu.
- Ne perite beli i obojeni veš zajedno. Novi tamni pamučni veš može da ispusti puno boje. Perite ih posebno.
- Uporne fleke se moraju pravilno obraditi pre pranja. Ako niste sigurni, raspitajte se u radnji za hemijsko čišćenje.
- Koristite samo sredstva za boje koja odgovaraju mašinskom pranju. Uvek se držite uputstava na pakovanju.
- Pantalone i osetljivo rublje perite izvrnuto naopačke.
- Komade odeće od angore držite u frižideru nekoliko sati pre pranja. To će smanjiti ćebanje.
- Veš koji je bio izložen materijama kao što su brašno, prašina, mleko u prahu itd. mora dobro da se istrese pre stavljanja u proizvod. Takve prašine i praškovi na vešu mogu da se natalože u unutrašnjosti proizvoda tokom vremena i izazovu oštećenje.

### 4.2.3 Saveti za uštedu energije

Sledeće informacije će vam pomoći da ovaj proizvod koristite na ekološki i energetski efikasan način.

- Proizvod koristiti za najveći kapacitet koji dozvoljava izabrani program, ali ne preopterećujte mašinu. Pogledajte „Tabelu programa i korišćenja“.
- Poštujte uputstva u vezi sa temperaturom data na pakovanju deterdženta.
- Malo prljav veš perite na niskim temperaturama.
- Koristite brže programe za male količine ili malo prljav veš.
- Ne koristite prepranje i visoke temperature za veš koji nije mnogo prljav ili isflekan.
- Ako planirate da sušite veš u mašini za sušenje veša, izaberite najveću brzinu centrifuge koja je preporučena za proces pranja.
- Nemojte da koristite više deterdženta nego što je preporučeno na njegovom pakovanju.

### 4.2.4 Stavljanje veša

1. Otvorite vrata za punjenje veša.
2. Stavite odeću u proizvod bez nabijanja.
3. Gurnite vrata za punjenje da biste ih zatvorili tako da pritom čujete zvuk zaključavanja. Pazite da vrata ništa ne zahvate. Vrata za punjenje su zaključana dok je program u toku. Brava će se odmah otvoriti nakon što se završi program pranja. Tada možete da otvorite vrata za punjenje veša. Ako se vrata ne otvore, primenite rešenja koja su priložena za grešku „Loading door cannot be opened“ (Vrata za ubacivanje veša se ne mogu otvoriti) u odeljku Rešavanje problema.

### 4.2.5 Odgovarajući kapacitet punjenja

Maksimalni kapacitet punjenja zavisi od vrste veša, od toga koliko je prljav i koji program želite da koristite. Proizvod automatski podešava količinu vode na osnovu težine stavljenog veša.



**UPOZORENJE:** Držite se informacija iz odeljka „Tabele programa i potrošnje“. Ako je preopterećena, rezultati pranja mašine biće slabiji. Štaviše, mogu se javiti problemi sa bukom i vibriranjem.

## 4.2.6 Korišćenje deterdženta i omekšivača



Kada se koristi deterdžent, omekšivač, štirak, boja za tkaninu, izbeljivač ili sredstva za uklanjanje kamenca, pažljivo pročitajte uputstvo proizvođača na pakovanju i držite se navedenih vrednosti za doziranje. Koristite čašicu za merenje ako postoji.

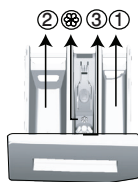

Fioka za deterdžent se sastoji od 3 odeljka:

- (1) za pretpranje
- (2) za glavno pranje
- (3) za omekšivač
- (⊗) osim toga, postoji sifonski deo u odeljku za omekšivač.

### Deterdžent, omekšivači i druga sredstva za pranje

- Dodajte deterdžent i omekšivač pre pokretanja programa pranja.
- Dok je ciklus pranja u toku, nemojte da ostavljate fioku za deterdžent otvorenu!
- Kada koristite program bez pretpranja, ne stavljajte deterdžent u odeljak za pretpranje (odeljak br. „1“).
- Kod programa sa pretpranjem ne stavljajte tečni deterdžent u odeljak za pretpranje (odeljak br. „1“).
- Ne birajte program sa pretpranjem ako koristite kesu s deterdžentom ili kuglu za raspršivanje. Stavite kesu s deterdžentom ili kuglu za raspršivanje u proizvod, direktno među vešom.
- Ako koristite tečni deterdžent, nemojte zaboraviti da posudu za tečni deterdžent stavite u odeljak za glavno pranje (odeljak br. „2“).

### Izbor vrste deterdženta

Tip deterdženta koji treba koristiti zavisi od vrste i boje tkanine.

- Koristite različite deterdžente za beli veš i veš u boji.
- Osetljivu odeću perite specijalnim deterdžentima (tečni deterdžent, šampon za vunu itd.) koji su namenjeni isključivo za osetljivu odeću.
- Kada perete odeću tamnije boje i kiltove, preporučuje se korišćenje tečnog deterdženta.
- Vunene stvari perite specijalnim deterdžentom koji je namenjen za vunu.



**UPOZORENJE:** Koristite samo deterdžente proizvedene specijalno za mašinsko pranje.

**UPOZORENJE:** Nemojte da koristite sapun u obliku pudera.

### Podešavanje količine deterdženta

Količina deterdženta koja će da se koristi zavisi od količine veša, od toga koliko je prljav i od tvrdoće vode.

- Nemojte da koristite količine koje prelaze doze preporučene na pakovanju da biste izbegli problem sa previše pene, lošim ispiranjem, finansijskom uštedama i, na kraju, zaštitom okoline.
- Koristite manje deterdženta za male količine veša ili za malo prljav veš.

### Korišćenje omekšivača

Sipajte omekšivač u odeljak za omekšivač fioke za deterdžent.

- Nemojte da pređete znak (>max<) na odeljku za omekšivač.
- Ako je omekšivač izgubio tečnost, razblažite ga vodom pre nego što ga stavite u fioku za deterdžent.



**UPOZORENJE:** Nemojte da koristite tačne deterdžente ili druge proizvode za čišćenje, izuzev omekšivača za veš, koji su proizvedeni za mašine za pranje veša za omekšavanje odeće.

## Korišćenje tečnih deterdženata

### Ako proizvod sadrži šolju za tečni deterdžent:

- Stavite posudu za tečni deterdžent u odeljak br. „2“.
- Ako je tečni deterdžent izgubio svoju tečnost, razblažite ga vodom pre stavljanja u posudu za deterdžent.

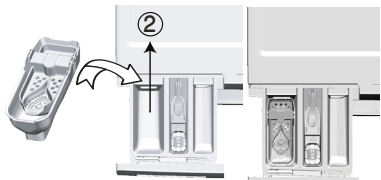

### Ako je proizvod opremljen delom za tečni deterdžent:

- Kada želite da koristite tečni deterdžent, povucite aparat prema sebi. Deo koji ispadne služiće kao barijera za tečni deterdžent.
- Ako je neophodno, očistite aparat vodom kada je u odgovarajućem položaju ili tako što ćete ga ukloniti.
- Ako koristite deterdžent u prahu, aparat mora da bude pričvršćen u gornjem položaju.

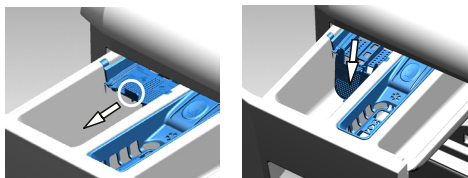

### Ako proizvod ne sadrži šolju za tečni deterdžent:

- Ne koristite tečni deterdžent za pretpranje u programima sa pretpranjem.
- Tečni deterdžent ostavlja fleke na vašoj odeći ako se koristi sa funkcijom „End Time“ (Vreme završetka) prilikom odloženog početka. Ako hoćete da koristite funkciju Vreme završetka, ne koristite tečni deterdžent.

### Korišćenje deterdženta u obliku gela i tablete

- Ako je gustina gel-deterdženta fluidna, a vaša mašina nema specijalnu posudu za teći deterdžent, gel-deterdžent stavite u odeljak za glavno pranje prilikom prvog uzimanja vode. Ako vaša mašina sadrži posudu za tečni deterdžent, sipajte ga u tu posudu pre nego što pokrenete program.
- Ako gustina gel-deterdženta nije fluidna ili je u deterdžent u obliku tablete sa kapsuliranom tečnošću, pre pranja ga stavite direktno u doboš.
- Deterdžent u obliku tablete stavite u odeljak za glavno pranje (odeljak br. „2“) ili direktno u doboš pre pranja.

### Korišćenje štirka

- Tečni štirak, štirak u prahu ili boju dodajte u odeljak za omekšivač.
- Nemojte koristiti omekšivač i štirak zajedno u ciklusu pranja.
- Posle korišćenja štirka, obrišite unutrašnjost mašine vlažnom i čistom krpom.

### Korišćenje sredstva za uklanjanje kamenca

- Ako je potrebno, koristite sredstva za uklanjanje kamenca koja su proizvedena specijalno za mašine za pranje veša.

### Korišćenje izbeljivača

- Izaberite program sa pretpranjem i dodajte izbeljivač na početku pretpranja. Ne stavljajte deterdžent u odeljak za pretpranje. Drugi način bi bio da izaberete program sa dodatnim ispiranjem i dodate izbeljivač dok mašina uzima vodu preko fioke za deterdžent tokom prve faze ispiranja.
- Nemojte da koristite pomešan izbeljivač i deterdžent.
- Izbeljivač koristite u maloj količini (oko 50 ml) i isperite dobro odeću jer može da iritira kožu.
- Nemojte da sipate izbeljivač na veš.
- Nemojte da ga koristite sa obojenim vešom.
- Prilikom korišćenja izbeljivača na bazi kiseonika izaberite program koji pere veš na niskoj temperaturi.
- Izbeljivač na bazi kiseonika može se koristiti zajedno sa deterdžentom. Međutim, ako njegova gustina nije ista kao gustina deterdženta, prvo stavite deterdžent u odeljak br. „2“ fioke za deterdžent i sačekajte da deterdžent bude pokupljen prilikom uzimanja vode. Dok proizvod nastavlja da uzima vodu, dodajte izbeljivač u isti odeljak.

## 4.2.7 Saveti za efikasnije pranje

		Odeća			
		Pastelne boje i beli veš	Boje	Crni/veš tamne boje	Osetljivo/Vuna/Svila
		(Preporučeni opseg temperatura zavisi od zaprljanosti: 40–90 °C)	(Preporučeni opseg temperatura zavisi od zaprljanosti: hladno -40 °C)	(Preporučeni opseg temperatura zavisi od zaprljanosti: hladno -40 °C)	(Preporučeni opseg temperatura zavisi od zaprljanosti: hladno -30 °C)
Zaprljanost	<b>Veoma prljav</b> (teške mrlje, kao što su mrlje od trave, kafe, vođa i krvi.)	Moguće je da bude potrebno da se mrlje tretiraju ili da se obavi prepranje. Praškasti i tečni deterdženti koji su preporučeni za beli veš mogu se koristiti u dozama preporučenim za veoma prljav veš. Preporučuje se korišćenje praškastih deterdženata za čišćenje mrlja od blata, kao i mrlja koje reaguju na izbeljivače.	Praškasti i tečni deterdženti koji su preporučeni za veš u boji mogu se koristiti u dozama preporučenim za veoma prljav veš. Preporučuje se korišćenje praškastih deterdženata za čišćenje mrlja od blata, kao i mrlja koje reaguju na izbeljivače. Treba koristiti deterdžente koji ne sadrže izbeljivač.	Praškasti i tečni deterdženti koji su preporučeni za veš u boji i tamne boje mogu se koristiti u dozama preporučenim za veoma prljav veš.	Za osetljivu odeću je bolje koristiti tečne deterdžente. Vunena i svilena odeća mora da se pere specijalnim deterdžentima za vunu.
	<b>Normalno prljav</b> (Na primer, za mrlje koje su izazvane znojenjem na okovratnicima i manžetnama)	Praškasti i tečni deterdženti koji su preporučeni za beli veš mogu se koristiti u dozama preporučenim za normalno prljav veš.	Praškasti i tečni deterdženti koji su preporučeni za veš u boji mogu se koristiti u dozama preporučenim za normalno prljav veš. Treba koristiti deterdžente koji ne sadrže izbeljivač.	Praškasti i tečni deterdženti koji su preporučeni za veš u boji i tamne boje mogu se koristiti u dozama preporučenim za normalno prljav veš.	Za osetljivu odeću je bolje koristiti tečne deterdžente. Vunena i svilena odeća mora da se pere specijalnim deterdžentima za vunu.
	<b>Malo prljav</b> (Nema vidljivih mrlja.)	Praškasti i tečni deterdženti koji su preporučeni za beli veš mogu se koristiti u dozama preporučenim za malo prljav veš.	Praškasti i tečni deterdženti koji su preporučeni za veš u boji mogu se koristiti u dozama preporučenim za malo prljav veš. Treba koristiti deterdžente koji ne sadrže izbeljivač.	Praškasti i tečni deterdženti koji su preporučeni za veš u boji i tamne boje mogu se koristiti u dozama preporučenim za malo prljav veš.	Za osetljivu odeću je bolje koristiti tečne deterdžente. Vunena i svilena odeća mora da se pere specijalnim deterdžentima za vunu.

## 4.2.8 Prikazano vreme programa

Možete da vidite trajanje programa na ekranu mašine prilikom biranja programa. U zavisnosti od količine veša koju ste ubacili u svoju mašinu, pene, uslova neujednačenog punjenja, fluktuacija u napajanju, pritiska vode i podešavanja programa, trajanje programa se automatski podešava dok je program pokrenut.

**POSEBAN SLUČAJ:** Na početku programa Pamuk i Eko pamuk, ekran prikazuje trajanje za polovinu punjenja, što je najčešći slučaj upotrebe. Nakon početka programa za 20–25 minuta mašina registruje stvarnu količinu punjenja. A ako je registrovana količina punjenja veća od količine koja odgovara polovini; program pranja se podešava na odgovarajući način i trajanje programa se automatski povećava. Možete da pratite tu promenu na ekranu.

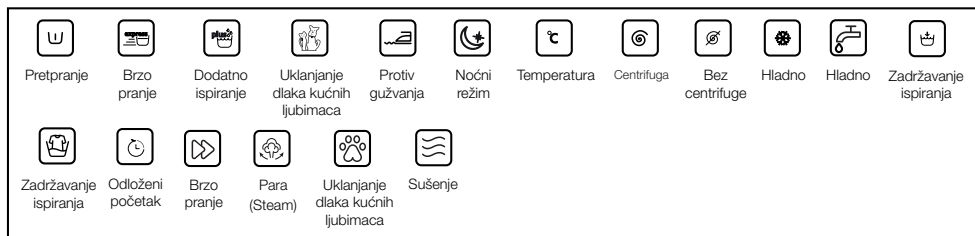

## 4.3 Rad sa proizvodom

### 4.3.1 Kontrolna tabla

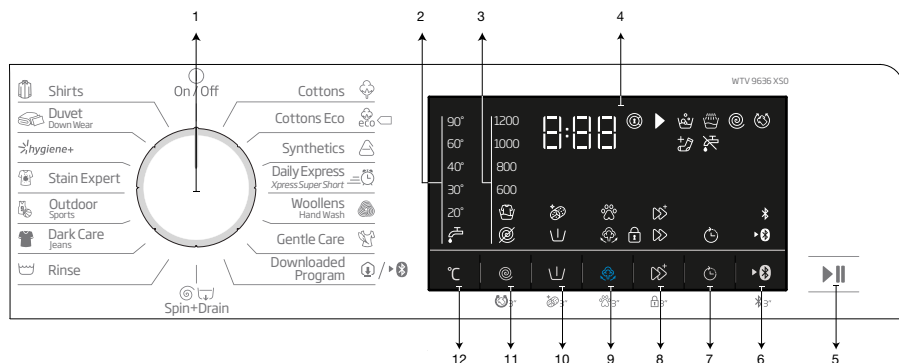

- 1 - Dugme za izbor programa
- 2 - Lampice za nivo temperature
- 3 - Lampice indikatora nivoa rada centrifuge
- 4 - Displej
- 5 - Dugme Početak / Pauza
- 6 - Dugme daljinskog upravljača.

- 7 - Dugme za podešavanje vremena završetka
- 8 - Taster za dodatne funkcije 3
- 9 - Taster za dodatne funkcije 2
- 10 - Taster za dodatne funkcije 1
- 11 - Dugme za podešavanje brzine centrifuge
- 12 - Dugme za podešavanje temperature

### 4.3.2 Simboli na ekranu

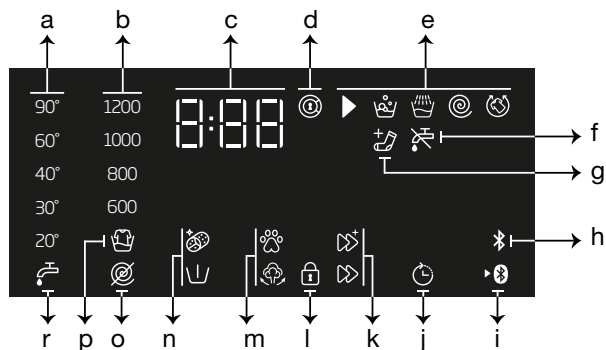

- a - Indikator temperature
- b - Indikator brzine centrifuge
- c - Informacije o trajanju
- d - Simbol za aktiviranje zaključavanja vrata
- e - Indikator za redosled programa
- f - Indikator nestanka vode
- g - Dodati indikator odeće
- h - Indikator povezivanja putem Bluetooth
- i - Indikator daljinskog upravljača

- j - Indikator za omogućeni odloženi početak
- k - Indikatori dodatnih funkcija 3
- l - Simbol za aktiviranje zaključavanja zbog dece
- m - Indikatori dodatnih funkcija 2
- n - Indikatori dodatnih funkcija 1
- o - Indikator Bez centrifuge
- p - Indikator zadržavanja ispiranja
- r - Indikator hladne vode



Slike korišćene za opis mašine u ovom odeljku su šematske i možda se neće tačno poklapati sa funkcijama vaše mašine.

### 4.3.3 Tabela programa i korišćenja

SB	Program		Maks. opterećenje (kg)	Potrošnja vode (l)	Potrošnja energije (kWh)	Maks. brzina***	Pomoćna funkcija					Temperature
							Para	Brzo+	Prepranje	Uklanjanje dlaka kućnih ljubimaca	Protiv gužvanja+	
Cottons	90	9	98	2,65	1200	•	•	•	•	•	Hladno-90	
	60	9	98	1,90	1200	•	•	•	•	•	Hladno-90	
	40	9	95	1,10	1200	•	•	•	•	•	Hladno-90	
Cottons Eco	60**	9	53,8	1,098	1200						Hladno-60	
	60**	4,5	44,7	0,700	1200						Hladno-60	
	40**	4,5	42,6	0,688	1200						Hladno-60	
Synthetics	60	4	73	1,38	1200	•	•	•	•	•	Hladno-60	
	40	4	70	0,90	1200	•	•	•	•	•	Hladno-60	
Daily Express / Xpress Super Short	90	9	76	2,30	1200	•	•			•	Hladno-90	
	60	9	76	1,30	1200	•	•			•	Hladno-90	
	30	9	76	0,25	1200	•	•			•	Hladno-90	
Daily Express / Xpress Super Short + Brzo+	30	2	48	0,15	1200	•	•			•	Hladno-90	
Woollens / Hand Wash	40	2	55	0,55	1200						Hladno-40	
Gentle Care	40	4	58	0,80	800						Hladno-40	
Dark Care / Jeans	40	4	86	0,95	1200	•	•	•	•	•	Hladno-40	
Outdoor / Sports	40	4	58	0,60	1200			•			Hladno-40	
Stain Expert	60	5	80	1,70	1200		•	•			30-60	
Hygiene +	90	9	125	2,90	1200	*					20-90	
Shirts	60	4	65	1,40	800	•	•	•	•	•	Hladno-60	
Duvet / Down Wear	60	-	95	1,40	1000	•					Hladno-60	
Čišćenje doboša+	90	-	80	2,70	600	*					90	
Downloaded Program (Preuzeti program) *****												
Mešano	40	4	73	1,00	800	•	•	•		•	Hladno-40	
Zavese	40	2	90	0,80	800			•			Hladno-40	
Donji veš	30	1	76	0,32	600						Hladno-30	
Mekane igračke	40	2	65	0,82	600						Hladno-40	
Peškir	60	1	100	1,20	1000	•					Hladno-60	

• : Bira se.



\* : Automatski se biraju, ne mogu se otkazati.

\*\* : Program znaka za energiju (EN 60456 Ed.3)

\*\*\* : Ako je maksimalna brzina centrifuge mašine manja od ove vrednosti, možete da birate samo do maksimalne brzine centrifuge.

\*\*\*\*\* : Ti programi mogu da se koriste uz aplikaciju HomeWhiz.

- : Pogledajte opis programa za maksimalno opterećenje.

 \*\* „Pamuk eko 40 °C i Pamuk eko 60 °C su standardni programi.“ Ovi programi su poznati kao „40 °C, standardni program za pamuk“ i „60 °C, standardni program za pamuk“ i označeni su simbolima  na ploči.





Dodatne funkcije u tabeli mogu da se razlikuju prema modelu Vaše mašine.

Potrošnja vode i struje može da bude različita, što zavisi od promena u pritisku vode, tvrdoći vode i temperaturi, temperaturi okoline, vrsti i količini veša, izboru dodatnih funkcija i brzine centrifuge, kao i promena električnog napona.

Na displeju svoje mašine možete da vidite trajanje pranja tokom biranja programa. U zavisnosti od količine veša koji ste stavili u mašinu, može doći do vremenskog odstupanja u trajanju od 1–1,5 časova između trajanja pranja koje je prikazano na displeju i stvarnog trajanja ciklusa pranja. Trajanje pranja će se automatski ažurirati ubrzo nakon početka pranja.

„Obrasce izbora za dodatne funkcije može da promeni proizvođač. Novi obrasci izbora se mogu dodati ili ukloniti.“

„Centrifuga vaše mašine za pranje veša može da varira od programa do programa; međutim, ova brzina ne sme da pređe maksimalnu brzinu centrifuge na vašoj mašini.“

### Nominalne vrednosti za programe za pranje sintetike

	Punjenje (kg)	Potrošnja vode (l)	Potrošnja struje (kWh)	Trajanje programa (min) *	Preostala vlaga (%) ** ≤ 1000 rpm	Preostala vlaga (%) ** > 1000 rpm
Sintetika 60	4	73	1,38	115/150	45	40
Sintetika 40	4	70	0,90	115/150	45	40

\* Na displeju mašine možete da vidite trajanje pranja za program koji ste izabrali. Normalno je da se jave male razlike između vremena koje je prikazano na displeju i stvarnog vremena pranja.

\*\* Vrednosti za preostalu vlagu mogu se razlikovati u zavisnosti od izabrane brzine centrifuge.

### 4.3.4 Biranje programa

- 1 Izaberite odgovarajući program prema vrsti i količini veša i prema tome koliko je prljav u skladu sa tabelom „Tabela programa i potrošnje” i tabelom temperature ispod.



Programi su ograničeni najvećom brzinom centrifuge koja odgovara određenju vrsti tkanine.

Kada birate program, uvek uzmite u obzir vrstu tkanine, boju, koliko je veš prljav i dopuštenu temperaturu vode.

Uvek birajte najnižu odgovarajuću temperaturu. Viša temperatura znači veća potrošnja struje.

- 2 Izaberite traženi program pomoću dugmeta za **izbor programa**.

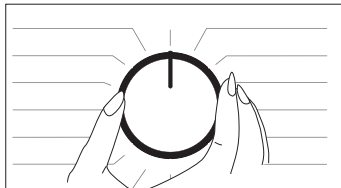

### 4.3.5 Programi

#### • Cottons Eco (Pamuk Eko)

Koristite za pranje normalno zaprljanog veša od izdržljivog pamuka i lana. Iako pere duže od ostalih programa, omogućava veliku uštedu energije i vode. Stvarna temperatura vode se može razlikovati od navedene temperature pranja. Kada napunite mašinu sa manje veša (npr. ½ kapaciteta ili manje), trajanje različitih faza programa se može automatski skratiti. U ovom slučaju, potrošnja energije i vode će se smanjiti dodatno, omogućavajući ekonomičnije pranje.

#### • Cottons (Pamuk)

U ovom programu možete da perete svoje izdržljivo pamučno rublje (čaršave, posteljinu, peškire, bademantile, veš itd.). Kada se pritisne taster za funkciju brzog pranja, trajanje programa se vidno smanjuje, ali je efikasno pranje zagarantovano intenzivnim pokretima mašine tokom pranja. Ako funkcija brzog pranja nije izabrana, vrhunski učinak pranja i ispiranja su zagarantovani za vaš izuzetno zaprljan veš.

### • Synthetics (Sintetika)

U ovom programu možete da perete svoje rublje (kao što su košulje, bluze, tkanine koje su mešavina sintetike i pamuka itd.). Trajanje programa se znatno skraćuje, a pranje s velikim učinkom je zagarantovano. Ako funkcija brzog pranja nije izabrana, vrhunski učinak pranja i ispiranja su zagarantovani za vaš izuzetno zaprljan veš.

### • Woollens / Hand Wash (Vuna / Ručno pranje)

Koristite za pranje svoje vunene/osetljive odeće. Izaberite odgovarajuću temperaturu koja je navedena na etiketama odeće. Veš se pere veoma laganim pokretima pranja da se odeća ne bi oštetila.

### • Hygiene+ (Protiv alergije)

Primena koraka pare na početku programa omogućava da nečistoća jednostavno smekša.

Ovaj program koristite za veš (odeća za bebu, čaršavi, posteljina, donji veš itd. od pamuka) koji zahteva antialergijsko i higijensko pranje pri visokoj temperaturi sa intenzivnim i drugim ciklusom pranja. Visok nivo higijene je obezbeđen zahvaljujući primeni pare pre programa, dužem vremenu zagrevanja i dodatnom koraku ispiranja.

- Program je testiran u fondaciji „The British Allergy Foundation”

(Allergy UK) pri izabranoj opciji temperature od 60 °C i potvrđen je u pogledu svoje efikasnosti u uklanjanju alergena pored bakterija i buđi.



Allergy UK je brend Britanske organizacije za alergije. Pečat odobrenja kreiran je da pruži smernice ljudima koji zahtevaju preporuku za proizvod vezanu za to da proizvod ograničava/smanjuje/uklanja alergene ili značajno smanjuje količinu alergena u sredini u kojoj se nalaze lica koja pate od alergija. Njegov cilj je da pruži garanciju da su proizvodi naučno testirani ili ispitani tako da pružaju rezultate koji se mogu izmeriti.

### • Duvet / Down Wear (Program Down Wear / pokrivač)

Koristite ovaj program za pranje pokrivača koji nose oznaku „pere se u mašini”. Proverite da li ste pokrivač pravilno stavili da ne biste oštetili ni mašinu ni pokrivač. Skinite navlaku pokrivača pre nego što ga stavite u mašinu. Preklopite prekrivač i stavite ga u mašinu. Pokrivač stavite u mašinu vodeći računa da pritom ne dodiruje odeljak ili staklo.

Koristite ovaj program za pranje kaputa, prsluka, jakni itd. koji sadrže perje i koji nose oznaku „pere se u mašini”.



Ne stavljajte više od 1 pokrivača (200 x 200 cm).

Nemojte mašinski da perete pokrivače, jastuke itd. koji sadrže pamuk.



**UPOZORENJE:** Osim pokrivača, nemojte da perete stvari kao što su tepisi, podne staze itd. u mašini. Mašina se može trajno oštetiti.

### • Spin+Drain (Centrifuga + sušenje)

Možete da koristite ovu funkciju za uklanjanje vode sa veša ili za izbacivanje vode iz mašine.

### • Rinse (Ispiranje)

Koristite kada hoćete posebno ispiranje ili dodavanje štirka.

### • Zavesa

Ovaj program možete da koristite za pranje tilova i zavesa. Kako njihova mešovita tekstura stvara veliku penu, stavite manje deterdženta u odeljku za glavno pranje. Zahvaljujući specijalnom profilu centrifuge ovog programa, tilovi i zavesa se manje gužvaju. Nemojte stavljati zavesa koje premašuju navedeni kapacitet da ih ne biste oštetili.



Preporučuje se da se koriste specijalni deterdženti proizvedeni za zavesa u odeljku za deterdžent u prahu u ovom programu.

### • **Shirts (Košulje)**

Ovaj program se koristi za pranje majica od pamuka, sintetike i uopšte tkanina koje sadrže sintetiku. Smanjuje gužvanje. Kada se izabere funkcija brzog pranja, izvršava se algoritam pretpranja.

• Nanesite hemijsko sredstvo za pretpranje na svoj veš direktno ili ga dodajte uz deterdžent kada mašina počne da uzima vodu u odeljak za deterdžent u prahu. Tako možete da postignete isti učinak kao i kod uobičajenog pranja za dosta kraće vreme. Vek upotrebe vaših majici se produžava.

### • **Daily Express / Xpress Super Short (Dnevno brzo pranje / Super kratko)**

Ovaj program koristite za kraće pranje neuflekane pamučne odeće koja nije mnogo prljava. Kada se izabere funkcija brzog pranja, trajanje programa se može skratiti na do 14 minuta. Kada se izabere funkcija brzog pranja, smete da perete najviše 2 (dva) kg veša.

### • **Dark Care / Jeans (Tamni veš / džins)**

Koristite ovaj program da zaštitite boju svoje tamno obojene odeće ili džinsa. Obavlja pranje visokom učinka uz specijalno kretanje doboša čak i pri niskoj temperaturi. Preporučuje se da se za veš tamne boje koristi tečni deterdžent ili šampon za vunu. Nemojte da perete osetljivu odeću koja sadrži vunu i slično.

### • **Mešano**

Koristite ovaj program za istovremeno pranje svoje pamučne i sintetičke odeće koju ne morate sortirati.

### • **Gentle Care (Osetljiva odeća)**

U ovom programu možete da perete osetljivu odeću kao što je pletena i tkana odeća. Aktivnost pranja je delikatnija. Perite odeću čiju boju želite da sačuvate na 20 stepeni ili izborom opcije hladnog pranja.

### • **Donji veš**

Možete da koristite ovaj program za pranje osetljivog veša koji je pogodan za ručno pranje, kao i za osetljivo žensko donje rublje. U mreži za pranje se sme prati samo mala količina veša. Kopče, dugmad itd. moraju da budu zakopčani, a rajsfešlusi zatvoreni.

### • **Outdoor / Sports (Odeća za rekreaciju / sportska odeća)**

Možete da koristite ovaj program za pranje sportske odeće i odeće za rekreaciju koja sadrži mešavinu pamuka i sintetike, kao i prekrivače otporne na kišu kao što je gore-tex itd. On obezbeđuje da se vaša odeća opere laganim okretanjem zahvaljujući specijalnim kružnim pokretima.

### • **Stain Expert**

Mašina poseduje specijalni program za mrlje koji omogućava uklanjanje različitih vrsta mrlja na najefikasniji način. Koristite program samo za izdržljivi pamučni veš u boju. Nemojte da perete osetljivu odeću farbanu pigmentima i veš u ovom programu. Pre pranja, potrebno je proveriti etikete odeće (preporučeno za pamučne košulje, pantalone, šortseve, majice, odeću za bebe, pižame, kecelje, stolnjake, čaršave, prekrivače, jastučnice, peškire za kupatilo i plažu, peškire, čarape, pamučni donji veš koji je pogodan za pranje na visokoj temperaturi i duže vreme). U automatskom programu za mrlje možete da perete 24 vrste mrlja podeljene u dve različite grupe na osnovu izbora brze funkcije. Možete da vidite grupe mrlja na osnovu izbora brze funkcije. Grupe mrlja možete pronaći na osnovu brze funkcije u nastavku:

Kada se izabere brza funkcija:		
Krv	Čaj	Crveno vino
Čokolada	Kafa	Kari
Puding	Voćni sok	Džem
Jaje	Kečap	Ugalj

Kada se brza funkcija ne izabere:		
Puter	Znoj	Preliv za salatu
Trava	Zaprljana kragna	Šminka
Blato	Hrana	Mašinsko ulje
Koka kola	Majonez	Hrana za bebe

- Izaberite program za mrlje.
- Izaberite mrlju koju želite da očistite tako što ćete da locirate grupu u koju je svrstana iznad i tako što ćete da izaberete odgovarajuću grupu koristeći taster za brzu dodatnu funkciju.
- Pročitajte etiketu odeće pažljivo i postarajte se da izaberete odgovarajuću temperaturu i brzinu centrifugiranja.

#### • Downloaded Program (Preuzeti program)

To je posebni program koji vam omogućava da preuzmete različite programe kada želite. Na početku postoji program koji možete da vidite koristeći aplikaciju HomeWhiz kao podrazumevanu. Međutim, možete da koristite aplikaciju HomeWhiz za biranje programa iz prethodno podešenog skupa programa, a zatim možete da ga promenite i koristite.



Ako želite da koristite funkciju HomeWhiz i funkciju daljinskog upravljača, morate da izaberete Preuzeti program. Detaljne informacije se mogu pronaći u 4.3.15 – funkcija HomeWhiz i funkcija daljinskog upravljača.

#### • Mekane igračke

Mekane igračke moraju da se peru u programu za osetljivo rublje zbog osetljive tkanine, kao i zbog vlakana i dodataka koje sadrže. Zahvaljujući nežnim pokretima pranja i profilu centrifugiranja, program za mekane igračke štiti igračke tokom pranja. Preporučuje se korišćenje tečnog deterdženta.



Osetljive igračke sa tvrdim površinama ne smeju da se peru ni u kom slučaju.

Igračke ne smeju da se peru zajedno sa vašom odećom jer mogu da oštete veš.

#### • Peškir

Koristite ovaj program za pranje izdržljivog pamučnog veša kao što su peškiri. Peškire stavite u mašinu vodeći računa da ih postavite tako da ne dodiruju odeljak ili staklo.

## 4.3.6 Biranje temperature

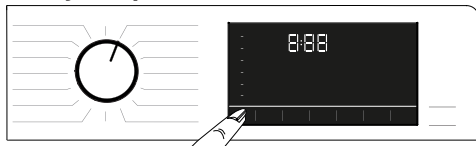

Kad god izaberete novi program, preporučena temperatura za izabrani program se pojavljuje na indikatoru temperature. Moguće je da vrednost preporučene temperature ne predstavlja maksimalnu temperaturu koja se može izabrati za trenutni program. Pritisnite dugme **Podešavanje temperature** za promenu temperature. Temperatura se postepeno smanjuje.



Promena se ne može obaviti u programima kada podešavanje temperature nije dozvoljeno.

Možete da promenite temperaturu nakon što pranje počne. Ova promena se može obaviti ako koraci pranja dozvoljavaju. Promene se ne mogu obaviti ako koraci ne dozvoljavaju.



Ako dođete do opcije za hladnu vodu i pritisnete dugme za podešavanje temperature, preporučena maksimalna temperatura za izabrani program se prikazuje na displeju. Pritisnite ponovo dugme za podešavanje temperature da biste smanjili temperaturu.

### 4.3.7 Izbor brzine centrifuge



Kad god se izabere novi program, preporučena brzina centrifuge izabranog programa se prikazuje na indikatoru **brzine centrifuge**.



Moguće je da vrednost preporučene brzine centrifuge ne predstavlja maksimalnu brzinu centrifuge koja se može izabrati za trenutni program.

Pritisnite dugme **Podešavanje brzine centrifuge** za promenu brzine centrifuge. Brzina centrifuge se postepeno smanjuje.

Zatim se, zaviso od modela ovog proizvoda, na displeju prikazuju opcije „Zadržavanje ispiranja@” i „Bez centrifuge@”.

Ako nećete da izvadite Vašu odeću odmah posle završetka programa, možete da koristite funkciju **zadržavanje ispiranja** da biste sprečili gužvanje odeće kada u mašini nema vode.

Ova funkcija drži veš u poslednjoj vodi za ispiranje.

Ako želite da centrifugirate svoj veš nakon funkcije Zadrži ispiranje:

- Podesite **Brzinu centrifuge**.

- Pritisnite dugme **Početak / Pauza / Otkazi**. Program će nastaviti rad. Mašina izbacuje vodu i veš se centrifugira.

Ako želite da ispraznite vodu na kraju programa bez centrifuge, koristite funkciju **Bez centrifuge**.



Promena se ne može obaviti u programima kada podešavanje brzine centrifuge nije dozvoljeno.

Možete da promenite brzinu centrifuge nakon početka pranja ako koraci pranja to dozvoljavaju. Promene se ne mogu obaviti ako koraci ne dozvoljavaju.

#### Zadržavanje ispiranja

Ako nećete da izvadite svoju odeću odmah posle završetka programa, možete da koristite funkciju zadržavanje ispiranja i zadržali veš u poslednjoj vodi za ispiranje da biste sprečili gužvanje odeće kada u mašini nema vode.

Pritisnite dugme „Početak / Pauza” nakon ovog procesa ako želite da izbacite vodu bez centrifugiranja veša.

Program će se nastaviti i dovršiti posle izbacivanja vode.

Ako želite da centrifugirate veš koji je stajao u vodi, podesite brzinu centrifuge i pritisnite dugme „Početak / Pauza”.

Program će nastaviti rad. Voda se izbacuje, veš se centrifugira i program se završava.

### 4.3.8 Izbor dodatne funkcije



Izaberite željene dodatne funkcije pre pokretanja programa. Kada se izabere program, zasvetleće simboli ikonica dodatnih funkcija koje se biraju zajedno s njime.



Kada se pritisne dugme dodatne funkcije koja ne može da se izabere sa aktuelnim programom, mašina za pranje veša će proizvesti zvuk upozorenja.

Takođe, okvir dodatne funkcije izabrane za aktuelni program nakon početka pranja ostaje osvetljen.



Neke funkcije ne mogu da se izaberu zajedno. U slučaju da se druga dodatna funkcija kosi sa prvom koja je izabrana pre pokretanja mašine, prva izabrana funkcija će biti otkazana, dok će druga izabrana funkcija ostati aktivna. Na primer, ako želite da izaberete „Brzo pranje“ pošto ste prethodno izabrali „Dodatna voda“, funkcija „Dodatna voda“ će biti opozvana, a „Brzo pranje“ će ostati aktivna.

Dodatna funkcija koja nije kompatibilna sa programom se ne može izabrati. (Pogledajte „Tabelu programa i korišćenja“)

Neki programi imaju dodatne funkcije koje se moraju koristiti istovremeno. Te funkcije se ne mogu otkazati. Okvir dodatnih funkcija neće svetleti, već će svetleti samo unutrašnja oblast.

### 4.3.8.1 Dodatne funkcije

#### • Pretpranje

Pretpranje se isplati samo za jako prljavi veš. Bez pretpranja štedite struju, vodu, deterdžent i vreme.

#### • Brzo+

Nakon izbora programa možete da pritisnete taster za podešavanje Brzog pranja da skratite trajanje programa. Kod nekih programa trajanje može da se smanji za više od 50%. Uprkos tome učinak pranja je dobar zahvaljujući promenjenom algoritmu.

Iako se razlikuje u svakom programu, kada jednom pritisnete taster za brzo pranje, trajanje programa se smanjuje do određenog nivoa, a kada pritisnete isti taster drugi put, smanjuje se do minimalnog nivoa.

Za bolji učinak pranja nemojte da koristite taster za podešavanje brzog pranja kada perete veoma zaprljan veš. Skratite trajanje programa korišćenjem tastera za brzo pranje za umereno i blago zaprljan veš.

#### • Para

Koristite ovaj program da ublažite gužvanje i smanjite vreme peglanja malih količina pamučnog, sintetičkog ili mešanog veša bez mrlja.

#### • Daljinski upravljač



Možete da koristite ovaj taster za dodatnu funkciju za povezivanje svog proizvoda sa pametnim uređajima. Za detaljne informacije pogledajte 4.3.15 – funkcija HomeWhiz i funkcija daljinskog upravljača.

#### • Prilagođeni program

Ta pomoćna funkcija može da se koristi samo za programe Pamuk i Sintetika zajedno sa aplikacijom HomeWhiz. Kada se aktivira ta dodatna funkcija, možete da dodate do 4 dodatna koraka ispiranja u program. Možete da izaberete i koristite neke dodatne funkcije čak i ako se ne nalaze na vašem programu. Možete da produžite ili skratite programe Pamuk i Sintetika u okviru bezbednog opsega.



Kada se izabere dodatna funkcija Prilagođeni program, učinak pranja i potrošnja energije razlikovaće se od naznačene vrednosti.

### 4.3.8.2 Funkcije/programi izabrani pritiskom dugmadi za funkcije tokom 3 sekunde

#### • Čišćenje doboša+ 3"

Pritisnite i zadržite pritisak na taster za dodatnu funkciju 1 tokom 3 sekunde za izbor programa. Koristite redovno (jednom na svakih 1–2 meseca) da biste očistili doboš i obezbedili potrebnu higijenu. Para se primenjuje pre programa da bi se omeškali ostaci u dobošu. Pokrenite program kada je mašina u potpunosti prazna. Da biste postigli bolje rezultate, stavite sredstvo za uklanjanje kamenca iz mašina za pranje u odeljak II za deterdžent. „2“. Kada se ovaj program završi, ostavite vrata za punjenje odškrinuta da bi se osušila unutrašnjost mašine.



Ovo nije program za pranje. Ovo je program za održavanje.

Nemojte da pokrećete program ako u mašini ima veša. Ukoliko pokušate da učinite to, mašina detektuje da u mašini ima veša i prekida program.

### • Protiv gužvanja+

Ova funkcija se bira kada se dugme za biranje centrifuge pritisne i drži 3 sekunde i uključi se lampica za praćenje programa za odgovarajući korak. Kada se funkcija izabere, bubanj se rotira do 8 časova da bi se sprečilo gužvanje veša na kraju programa. Možete da otkazete program i da izvadite veš u bilo kom trenutku u periodu od 8 časova. Pritisnite dugme za biranje funkcija ili dugme za uključivanje/isključivanje mašine da biste otkazali funkciju. Lampica za praćenje programa nastaviće da svetli sve dok se funkcija ne otkáže ili dok se korak ne završi. Ako se funkcija ne otkáže, ona će takođe biti aktivna u narednim ciklusima pranja.

### • Uklanjanje dlaka kućnih ljubimaca

Ta funkcija se bira kada se dugme za dodatnu funkciju 2 pritisne i drži 3 sekunde.

Ova funkcija olakšava da se efikasnije uklone dlake kućnih ljubimaca koje su ostale na vašoj odeći.

Kada se izabere ova funkcija, u program se dodaju faze "Pretrpanje" i "Dodatno ispiranje". Pranje se vrši sa više vode, pa se dlaka kućnih ljubimaca efikasnije uklanja.

### • Zaključavanje zbog dece

Koristite funkciju zaključavanja zbog dece da biste sprečili da se deca igraju mašinom. Na taj način možete sprečiti bilo kakve izmene programa koji je u toku.



Mašinu možete da uključujete i isključujete pomoću dugmeta Uklj./Isk. kada je zaključavanje zbog dece aktivno. Kada ponovo uključite mašinu, program će nastaviti rad od mesta gde je zaustavljen.

Kada se zaključavanje zbog dece omogući, zvučno upozorenje će se aktivirati ako se dugmad pritisne. Zvučno upozorenje će se otkazati ako se dugmad pritisne pet puta zaredom.

### Za aktiviranje zaključavanja zbog dece:

**Pritisnite i držite dugme Dodatna funkcija 3** tokom 3 sekunde. Nakon odbrojavanja na ekranu kao što je „CL 3-2-1”, na ekranu će se pojaviti poruka „CL On” (Zaključavanje zbog dece omogućeno). Možete da pustite **dugme za dodatnu funkciju 3** kada se ovo upozorenje prikaže.

### Za deaktiviranje zaključavanja zbog dece:

**Pritisnite i držite dugme Dodatna funkcija 3** tokom 3 sekunde. Nakon odbrojavanja na ekranu kao što je „CL 3-2-1”, sa ekrana će nestati poruka „CL Off” (Zaključavanje zbog dece onemogućeno).

### • Bluetooth 3+

Možete da koristite funkciju povezivanja putem Bluetooth-a da uparite svoju mašinu sa svojim pametnim uređajem. Na taj način možete da koristite pametni uređaj da dobijete informacije o svojoj mašini i da upravljate njome.

#### Da aktivirate povezivanja putem Bluetooth-a:

**Pritisnite i zadržite dugme za funkciju daljinskog upravljača 3** sekunde. Odbrojavanje „3-2-1” će se prikazati, a zatim će se ikonica „On” (Uključeno) pojaviti na ekranu. Otpustite **dugme funkcije daljinskog upravljača**. Ikonica Bluetooth-a će zatrepereti dok se proizvod uparuje sa pametnim uređajem. Ako je povezivanje uspešno, ikonica će ostati uključena.

#### Da deaktivirate povezivanje putem Bluetooth-a:

**Pritisnite i zadržite dugme za funkciju daljinskog upravljača 3** sekunde. Odbrojavanje „3-2-1” će se prikazati, a zatim će se ikonica „Off” (Isključeno) pojaviti na ekranu.



Prvo podešavanje aplikacije HomeWhiz mora da se obavi da bi se aktiviralo povezivanje putem Bluetooth-a. Nakon podešavanja, pritiskom dugmeta funkcije daljinskog upravljača dok je dugme u položaju za Preuzimanje programa / Daljinski upravljač, povezivanje putem Bluetooth-a će se automatski aktivirati.

## 4.3.9 Vreme završetka

### Prikaz vremena

Preostalo vreme do završetka programa dok je on u toku je prikazano u formatu „01:30” sa časovima i minutima.



Trajanje programa se može razlikovati od vrednosti navedenih u odeljku „Tabela programa i potrošnje” u zavisnosti od pritiska vode, tvrdoće vode i temperature, temperature okoline, vrste i količine veša, izbora dodatnih funkcija i brzine centrifuge, kao i promena električnog napona.

Pomoću funkcije **Vreme završetka** može se odložiti početak programa do 24 sati. Nakon pritiskanja dugmeta **Vreme završetka**, procenjeno vreme završetka programa je prikazano. Ako se podesi **Vreme završetka**, indikator **Vremena završetka** je osvetljen.



Da bi se funkcija Vreme završetka aktivirala i program završio po isticanju navedenog vremena, potrebno je da pritisnete dugme **Početak / Pauza** nakon podešavanja vremena.

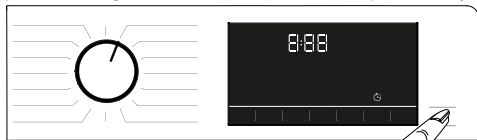

Ako želite da otkažete funkciju Vreme završetka, okrenite dugme u položaj za **uključivanje i isključivanje** na mašini.



Nakon što aktivirate funkciju Vreme završetka, nemojte da dodajete tečni deterđent u odeljak za deterđent u prahu br. 2. Postoji opasnost da će na odeći ostati fleke.

- 1 Otvorite vrata za ubacivanje veša, stavite veš i sipajte deterđent itd.
- 2 Izaberite program pranja, temperaturu, brzinu centrifuge i, ako je potrebno, dodatne funkcije.
- 3 Podesite vreme završetka po izboru pritiskom na dugme **Vreme završetka**. Indikator **Vreme završetka** će zasvetleti.
- 4 Pritisnite dugme **Početak / Pauza**. Odbrojavanje počinje. ":" znak u sredini vremena završetka počinje da trepće na displeju.



Dodatni veš može da se doda u mašinu tokom odbrojavanja za Vreme završetka. Na kraju odbrojavanja, simbol vremena završetka se isključuje, pokreće se ciklus pranja, a na displeju se pojavljuje vreme izabranog programa.

Kada se biranje Vremena završetka završi, vreme koje se prikazuje na ekranu se sastoji od vremena završetka zajedno sa trajanjem izabranog programa.

#### 4.3.10 Pokretanje programa

- 1 Pritisnite dugme **Početak / Pauza** da biste uključili program.
- 2 Lampica dugmeta **Početak / Pauza** koja je bila isključena pre nego što počne da svetli neprekidno, naznačava da je program pokrenut.

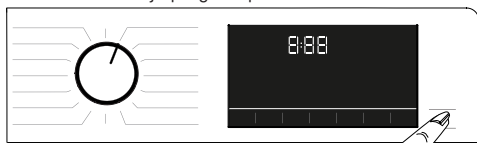

- 3 Vrata za ubacivanje veša su zaključana. Simbol zaključanih vrata se pojavljuje na displeju nakon zaključavanja vrata za ubacivanje veša.



- 4 Pateći indikator programa svetli na displeju i on prikazuje trenutni korak programa.

#### 4.3.11 Brava na vratima za punjenje veša

Na vratima za punjenje veša postoji sistem zaključavanja koji sprečava otvaranje vrata za punjenje veša u slučaju kada je nivo vode neodgovarajući.

Simbol zaključanih vrata se pojavljuje na displeju kada su vrata za punjenje zaključana.





Ako se izabere funkcija daljinskog upravljača, vrata se zaključavaju. Da biste otvorili vrata, morate da deaktivirate funkciju daljinskog pokretanja pritiskom dugmeta za daljinsko pokretanje ili promenom položaja programa.

### Otvaranje vrata za punjenje u slučaju nestanka struje:



U slučaju nestanka struje možete da koristite ručku vrata za punjenje za hitne slučajeve ispod poklopca filtera pumpe za ručno otvaranje vrata za punjenje.



**UPOZORENJE:** Da biste izbegli prelivanje vode, pre otvaranja vrata za punjenje, proverite da li nije ostalo vode unutar mašine.

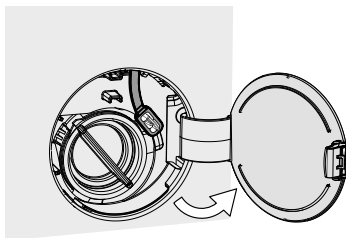

- Otvorite poklopac filtera pumpe.

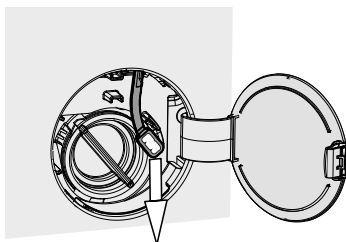

- Otpustite ručku na vratima za punjenje za hitne slučajeve koja se nalazi na zadnjoj strani poklopca filtera.
- Povucite na dole ručku na vratima za punjenje za hitne slučajeve jednom i otvorite vrata za punjenje. Nakon što otvorite vrata za punjenje, ponovno umetnite ručku na vratima za punjenje za hitne slučajeve.
- Ako se vrata za punjenje ne otvore, pokušajte ponovo povlačenjem ručke nadole.

### 4.3.12 Promena izbora kad je program već počeo

**Dodavanje veša kad je program već počeo** :

**Ako je nivo vode u mašini odgovarajući kada pritisnete dugme Početak / Pauza**, zaključavanje vrata se deaktivira i vrata se otvaraju, omogućavajući vam da ubacite odeću. Ikonica za zaključavanje vrata na ekranu se isključuje kada se zaključavanje vrata deaktivira. Nakon ubacivanja odeće, zatvorite vrata i pritisnite dugme **Početak / Pauza** još jednom da nastavite ciklus pranja.



**Ako nivo vode u mašini nije odgovarajući kada pritisnete dugme Početak / Pauza**, zaključavanje vrata ne može da se deaktivira i ikonica za zaključavanje vrata na ekranu ostaje uključena.

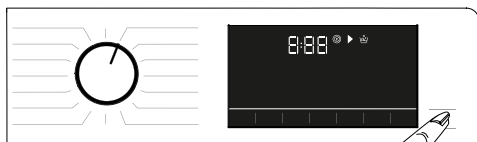

Ako je temperatura vode unutar mašine iznad 50 °C, ne možete da deaktivirate zaključavanje vrata iz bezbednosnih razloga, čak i ako je nivo vode odgovarajući.

#### **Prebacivanje mašine u režim pauze:**

**Pritisnite dugme Početak / Pauza** da biste prebacili mašinu u režim pauze. Simbol pauze će se prikazati na displeju.

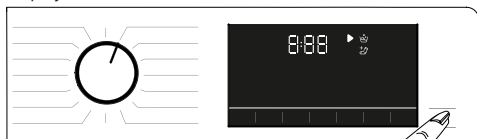

#### **Promena izbora programa nakon pokretanja programa:**

Promena programa je dozvoljena kada je trenutni program aktivan osim kada se omogući zaključavanje zbog dece. Ta radnja će otkazati aktuelni program.



Izabrani program počinje ponovo.

#### **Menjanje dodatne funkcije, brzine i temperature**

Zavisno od trenutnog programskog koraka, možete da otkazete ili aktivirate dodatne funkcije. Pogledajte „Izbor dodatne funkcije“.

Takođe možete da promenite podešavanja brzine i temperature. Pogledajte „Biranje brzine“ i „Biranje temperature“.



Vrata za punjenje veša neće se otvoriti ako je temperatura vode u mašini visoka ili je nivo vode iznad osnovne vrata za punjenje.

### **4.3.13 Otkazivanje programa**

Program se otkazuje kada se dugme za otkazivanje programa okrene u položaj za drugi program ili se mašina isključi i ponovo uključi korišćenjem dugmeta za izbor programa.



Ako okrenete dugme za izbor programa kada je funkcija zaključavanja zbog dece omogućena, program se ne može otkazati. Prvo treba da otkazete zaključavanje zbog dece.

Ako želite da otvorite vrata za punjenje pošto ste otkazali program, ali to nije moguće zbog toga što je nivo vode u mašini iznad osnovne vrata za punjenje, onda okrenite dugme za izbor programa na program Pumpanje + centrifuga i ispusite vodu iz mašine.

### **4.3.14 Kraj programa**

Simbol završetka se prikazuje na displeju kada se program završi.

Ako ne pritisnete nijedno dugme u narednih 10 minuta, mašina će se isključiti. Displej i svi indikatori se isključuju.

Ako pritisnete dugme Uključivanje / isključivanje, prikazaće se završeni koraci programa.

### **4.3.15 Funkcija HomeWhiz i funkcija daljinskog upravljača**

HomeWhiz vam omogućava da koristite pametni uređaj za proveru mašine za pranje veša i dobijanje informacija o njenom statusu. Uz pomoć aplikacije HomeWhiz možete da koristite svoj pametni uređaj za obavljanje različitih procedura koje takođe mogu da se obave na mašini. Uz to, možete da koristite određene funkcije samo sa funkcijom HomeWhiz.

Morate da preuzmete aplikaciju HomeWhiz iz prodavnice aplikacija na pametnom uređaju da biste koristili funkciju Bluetooth na svojoj mašini.

Proverite da li je vaš pametni uređaj povezan sa internetom da biste instalirali aplikaciju.

Ako koristite aplikaciju prvi put, pratite uputstva na ekranu da obavite registraciju svog korisničkog naloga.

Kada se završi procedura registracije, možete da koristite sve proizvode sa funkcijom HomeWhiz u svom domu na ovom nalogu.

Možete da dodirnete „Dodaj/ukloni uređaj” u aplikaciji HomeWhiz da vidite proizvode koji su upareni sa vašim nalogom. Možete da obavite korisničke procedure uparivanja ovih proizvoda na toj strani.



Da biste koristili funkciju HomeWhiz, aplikacija mora da se instalira na vašem pametnom uređaju i vaša mašina za pranje mora da bude uparena sa vašim pametnim uređajem putem funkcije Bluetooth. Ako vaša mašina za pranje veša nije uparena sa vašim pametnim uređajem, funkcioniše kao uređaj koji nema funkciju HomeWhiz.

Vaš program će funkcionisati kao da je uparen sa vašim pametnim uređajem uz pomoć Bluetooth-a. Komande koje se zadaju putem aplikacije omogućit će se putem ovog uparivanja; stoga snaga signala Bluetooth-a između uređaja i pametnog uređaja mora da bude odgovarajuća.

Posetite [www.homewhiz.com](http://www.homewhiz.com) da vidite Android i iOS verzije podržane aplikacijom HomeWhiz.



**UPOZORENJE:** Sve bezbednosne mere opisane u odeljku „**OPŠTA BEZBEDNOSNA UPUTSTVA**” u vašem korisničkom priručniku važe i za daljinsko korišćenje putem funkcije HomeWhiz.

### 4.3.15.1 Podešavanje HomeWhiz

Da bi se aplikacija pokrenula, mora da se uspostavi veza između vašeg uređaja i aplikacije HomeWhiz. Da bi se to povezivanje obavilo, morate da pratite korake navedene u nastavku za proceduru podešavanja i na uređaju i u aplikaciji HomeWhiz.

- Ako prvi put dodajete uređaj, dodirnite dugme „Dodaj/ukloni uređaj” u aplikaciji HomeWhiz. Nakon tog koraka dodirnite „Dodirnuti ovde za podešavanje uređaja”. Pratite korake u nastavku, kao i korake u aplikaciji Homewhiz Application da obavite podešavanje.
- Da pokrenete podešavanje, proverite da li je vaša mašina isključena. Pritisnite i zadržite dugme za temperaturu i dugme funkcije daljinskog upravljača istovremeno 3 sekunde da prebacite mašinu u režim podešavanja HomeWhiz.



- Kada se uređaj nalazi u režimu podešavanja HomeWhiz, videćete animaciju na ekranu i ikonica za Bluetooth će trepereti dok se vaša mašina ne upari sa pametnim uređajem. U tom režimu će samo dugme programa da bude aktivno. Ostala dugmad će biti neaktivna.



- Na ekranu koji vidite u aplikaciji izaberite mašinu za pranje i pritisnite Naredno.
- Nastavite da čitate uputstva na ekranu dok vas HomeWhiz ne pita o proizvodu koji želite da povežete sa svojim pametnim uređajem.
- Ako se vaša mašina za pranje uspešno poveže sa vašim uređajem, vaš ekran će se automatski uključiti u normalnom režimu i ikonica za Bluetooth će ostati uključena dok se ne začuje melodija za uspešno podešavanje iz uređaja.
- Vratite se u aplikaciju HomeWhiz i sačekajte dok se ne završi podešavanje. Kada se podešavanje završi, dodelite naziv svojoj mašini za pranje. Sada možete da dodirnete i da vidite proizvod koji ste dodali u aplikaciju HomeWhiz.



Ako ne možete uspešno da obavite podešavanje u roku od 5 minuta, vaša mašina za pranje će se automatski isključiti. U tom slučaju ćete morati da ponovno započnete proceduru podešavanja. Ako se problem ne otkloni, obratite se ovlašćenom servisnom agentu.

Možete da koristite svoju mašinu za pranje sa više pametnih uređaja. Da biste to postigli, preuzmite aplikaciju HomeWhiz i na tom drugom pametnom uređaju. Kada pokrenete aplikaciju, moraćete da se prijavite koristeći nalog koji ste prethodno kreirali i uparili sa svojom mašinom za pranje. U suprotnom, pročitajte „Podešavanje mašine za pranje koja je povezana sa nalogom drugog korisnika“.



**UPOZORENJE:** Potrebno je da vaš pametni uređaj bude povezan sa internetom da biste nastavili sa podešavanjem HomeWhiz. U suprotnom, aplikacija HomeWhiz vam neće dopustiti da uspešno završite proceduru podešavanja. Obratite se pružaocu usluge interneta ako imate problema sa povezivanjem sa internetom.



Aplikacija HomeWhiz od vas može da zatraži da unesete broj proizvoda koji je prikazan na oznaci proizvoda. Možete da pronađete oznaku proizvoda sa unutrašnje strane vrata uređaja. Broj proizvoda će biti prikazan na oznaci.



#### 4.3.15.2 Podešavanje mašine za pranje koja je povezana sa nalogom drugog korisnika

Ako je mašina za pranje koju želite da koristite prethodno uneta u sistem putem naloga drugog korisnika, morate da obavite novo povezivanje između svoje aplikacije HomeWhiz i uređaja.

- Preuzmite aplikaciju HomeWhiz na novom pametnom uređaju koji želite da koristite.
- Napravite novi nalog i prijavite se na taj nalog u aplikaciji HomeWhiz.
- Pratite korake opisane u podešavanju aplikacije HomeWhiz (4.3.15.1 Podešavanje aplikacije HomeWhiz) i nastavite sa procedurom podešavanja.



Pošto se funkcija HomeWhiz i funkcija daljinskog upravljača na vašem uređaju pokreću putem uparivanja korišćenjem tehnologije Bluetooth, samo jedna aplikacija HomeWhiz može da je pokreće istovremeno.



**UPOZORENJE:** Postoji ograničenje za pametne uređaje koji mogu da se upare sa uređajem. Ako se to ograničenje premaši, prvi upareni uređaj se briše sa liste uparenih uređaja na uređaju i moraćete da ponovite proceduru podešavanja na tom konkretnom pametnom uređaju.

#### 4.3.15.3 Funkcija daljinskog upravljača i njena upotreba

Nakon podešavanja aplikacije HomeWhiz, Bluetooth će se automatski uključiti. Da bi se aktiviralo ili deaktiviralo povezivanje putem Bluetooth-a, pogledajte 4.3.8.2 Bluetooth 3™.

Ako isključite i uključite svoju mašinu dok je Bluetooth aktivan, automatski će se ponovno povezati. U slučaju da upareni uređaj dospe van dometa, Bluetooth će se automatski isključiti. Iz tog razloga ćete morati da uključite ponovo Bluetooth ako želite da koristite funkciju daljinskog upravljača.

Možete da proverite simbol za Bluetooth na ekranu da pratite svoj status povezivanja. Ako je simbol neprekidno uključen, povezani ste putem Bluetooth-a. Ako simbol treperi, proizvod pokušava da se poveže. Ako je simbol isključen, niste povezani.



**UPOZORENJE:** Kada je povezivanje putem Bluetooth-a uključeno na vašem proizvodu, omogućiće se biranje funkcije daljinskog upravljača.

Ako funkcija daljinskog upravljača ne može da se izabere, proverite status povezivanja. Iako povezivanje ne može da se obavi, ponovite početna podešavanja na uređaju.

**UPOZORENJE:** Iz bezbednosnih razloga vrata proizvoda će ostati zaključana dok je funkcija daljinskog upravljača omogućena, nezavisno od radnog režima. Ako želite da otvorite vrata proizvoda, moraćete da okrenete dugme za biranje programa ili da pritisnete taster daljinskog upravljača da deaktivirate funkciju daljinskog upravljača.

Kada želite daljinski da upravljate svojom mašinom za pranje, morate da aktivirate funkciju daljinskog upravljača pritiskom dugmeta daljinskog upravljača dok je dugme programa u položaju Preuzimanje programa / Daljinski upravljač na kontrolnoj tabli vaše mašine za pranje. Kada se pristupi vašem proizvodu, prikazaće vam se ekran sličan ekranu u nastavku.



Kada je uključena funkcija daljinskog upravljača, možete da upravljate, isključujete i obavljate procese praćenja statusa samo preko svoje mašine za pranje. Svim funkcijama izuzev zaključavanja zbog dece možete da upravljate putem aplikacije.

Možete da pratite da li je funkcija daljinskog upravljača uključena ili isključena putem indikatora funkcije na dugmetu.

Ako je funkcija daljinskog upravljača isključena, svim operacijama se rukuje na mašini za pranje i samo praćenje statusa je omogućeno u aplikaciji.

U slučaju da funkcija daljinskog upravljača ne može da se uključi, uređaj će proizvesti zvuk upozorenja kada pritisnete dugme. To može da se dogodi u slučajevima kada je uređaj uključen, a nijedan pametni uređaj nije uparen putem Bluetooth-a. Podešavanje isključenja Bluetooth-a ili otvorena vrata mašine za pranje primeri su takvih slučajeva.

Kada aktivirate tu funkciju na mašini za pranje, ostaće omogućena izuzev u određenim uslovima i omogućiće vam da upravljate svojom mašinom za pranje daljinski putem Bluetooth-a.

U određenim uslovima se sama deaktivira zbog bezbednosnih razloga:

- Kada vaša mašina za pranje pretrpi nestanak struje.
- Kada se dugme programa okrene i izabere se drugi program ili je uređaj isključen.

#### 4.3.15.4 Rešavanje problema

Uradite sledeće ako imate problem sa upravljanjem ili povezivanjem. Proverite da li se problem nastavlja nakon radnje koju obavite. Obavite sledeće ako se problem ne otkloni.

- Proverite da li je vaš pametni uređaj povezan sa odgovarajućom kućnom mrežom.
- Restartujte aplikaciju proizvoda.
- Isključite i zatim uključite Bluetooth putem korisničke kontrolne table.
- Ako povezivanje ne može da se obavi primenom gorenavedenih procesa, ponovite početna podešavanja na mašini za pranje.

Ako se problem ne otkloni, obratite se ovlašćenom servisnom agentu.

## 4.4 Održavanje i čišćenje

Radni vek proizvoda se produžava i česti problemi će se smanjiti ako se čisti redovno.

### 4.4.1 Čišćenje fioke za deterdžent

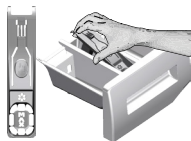

Redovno (svakih 4-5 ciklusa pranja) čistite fioku za deterdžent kao što je pokazano u nastavku da biste sprečili taloženje praška tokom vremena. Podignite zadnji deo sifona da biste ga izvadili, kao što je pokazano na slici. Ako u odeljku za omekšivač počne da se nakuplja više mešavine vode i omekšivača nego obično, sifon mora da se očisti.

- 1 Pritisnite tačku na sifonu u odeljku za omekšivač i vucite prema sebi dok ne izvadite odeljak iz mašine.
- 2 Operite fioku za deterdžent i sifon u lavabou sa puno mlake vode. Da biste sprečili da ostaci dođu u kontakt sa vašim kožom, očistite ih odgovarajućom četkom noseći rukavice.
- 3 Posle čišćenja vratite fioku na mesto i uverite se da je dobro postavljena.

### 4.4.2 Čišćenje vrata za punjenje i doboša

Ostaci omekšivača, deterdženta i prljavština mogu se vremenom nataložiti u vašoj mašini i prouzrokovati neprijatne mirise i loše pranje. Da biste to izbegli, koristite program za **čišćenje doboša**.



Proces čišćenja doboša treba ponavljati na svaka 2 meseca.

Koristite sredstvo za uklanjanje kamenca koje je podesno za mašine za pranje veša.



Posle svakog pranja proverite da nikakve materije nisu zaostale u dobošu. Ako su otvori na odeljku (kao na slici) blokirani, otvorite ih pomoću čačkalice. Strani metal će dovesti do stvaranja mrlja od rđe u dobošu. Očistite mrlje na površini bubnja koristeći sredstva za čišćenje za nerđajući čelik. Nikada nemojte da koristite čeličnu bunu ili žičanu vunu. To će oštetiti obojenom, hromirane i plastične površine.

### 4.4.3 Čišćenje kućišta i komandne table

Kućište mašine obrišite sapunicom ili nekorozivnim blagim gel deterdžentom, ako je potrebno, i osušite mekom krpom.

Za čišćenje komandne table koristite samo meku i vlažnu krpou.

### 4.4.4 Čišćenja filtera za dovod vode

Na kraju svakog ventila za dovod vode na poledini mašine i na kraju svakog creva za dovod vode, na mestu gde se spaja na slavinu, nalazi se filter. Ti filteri sprečavaju ulazak stranih tela i prljavštine iz vode u mašinu za pranje veša. Filteri treba da se čiste kad se uprljaju.

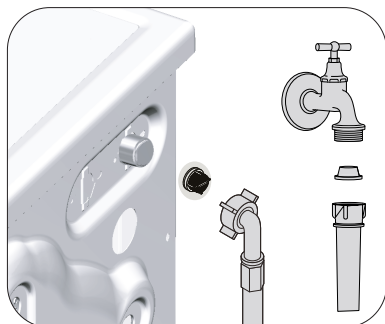

1. Zatvorite slavine.
2. Izvadite navrtke creva za dovod vode da biste pristupili filterima na ventilima za dovod vode. Očistite ih prikladnom četkom. Ako su filteri previše prljavi, izvadite ih pomoću klješta i očistite ih.
3. Izvadite filtere na ravnim krajevima creva za dovod vode zajedno sa zaptivačima i dobro ih očistite pod tekućom vodom.
4. Ponovo postavite zaptivke i filtere pažljivo i zategnite ih ručno.

#### 4.4.5 Ispuštanje preostale vode i čišćenje filtera pumpe

Sistem filtera u Vašoj mašini sprečava da predmeti kao što su dugmad, novčići i niti tkanina začepe propeler pumpe za vreme izbacivanja vode od pranja. Zbog toga će voda biti izbačena bez ikakvih problema, a servisni vek trajanja pumpe će biti duži.

Ako mašina ne uspe da izbaci vodu, filter pumpe može da bude začepljen. Filter se mora čistiti kad god je začepljen ili na svaka 3 meseca. Da bi se očistio filter pumpe prvo se mora izbaciti voda.

Osim toga, pre transportovanja mašine (npr. preselejenje u drugu kuću) i u slučaju zamrzavanja vode, vodu ćete možda morati u potpunosti da izbacite.



**PAŽNJA:** Strane materije koje su zaostale u filteru pumpe mogu da oštete vašu mašinu ili da izazovu problem sa bukom.

**PAŽNJA:** Ako se proizvod ne koristi, isključite slavinu, skinite glavnu cev i istočite vodu iz mašine zbog smrzavanja.

**PAŽNJA:** Nakon svake upotrebe, isključite slavinu za glavni dotok vode.

#### Da biste očistili prijavili filter i isпустили vodu:

1 Isključite mašinu da biste prekinuli dovod električne energije.



**PAŽNJA:** Temperatura vode u mašini može da se poveća do 90 °C. Da biste izbegli rizik od opekotina, očistite filter nakon što se voda u unutrašnjosti ohladi.

2. Otvorite poklopac za filter.

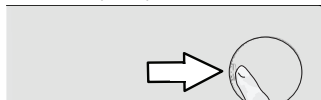

3 Pratite proceduru ispod da biste isпустили vodu.

#### Ako proizvod nema crevo za hitno ispuštanje vode, da biste isпустили vodu:

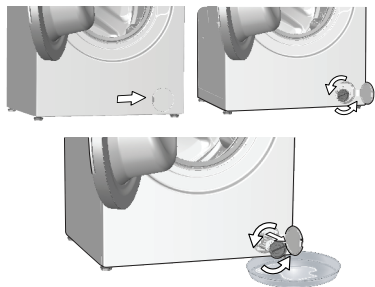

- Da biste sakupili vodu koja ističe iz filtera, postavite veći sud ispred filtera.
- Okrenite i olabavite filter pumpe dok voda ne počne da teče (u smeru suprotnom kretanju kazaljke na satu). Usmerite vodu koja teče u kofu koju ste stavili ispred filtera. Imajte uvek pri ruci krpu da biste pokupili prolivenu vodu.
- Kada se voda iz mašine potpuno izbaci, okrećite filter da biste ga skinuli.

Problem	Uzrok	Rešenje
Programi ne počinju kada se vrata za punjenje zatvore.	Dugme za početak/pauzu/otkazivanje nije pritisnuto.	• Pritisnite dugme „početak/pauza/otkaži“.
	Zatvaranje vrata za punjenje veša može biti otežano u slučaju prekomernog punjenja.	• Smanjite količinu veša i postarajte se da vrata za punjenje budu pravilno zatvorena.
Program ne može da se uključi ili izabere.	Proizvod se možda prebacio u režim samozaštite zbog problema sa snabdevanjem (kao što su napon, pritisak vode itd.).	• Da biste otkazali program, okrenite dugme za izbor programa i izaberite drugi program. Prethodni program će biti otkazan. (pogledajte „Otkazivanje programa“)
Voda unutar proizvoda.	U proizvodu je ostalo malo vode zbog procesa kontrole kvaliteta u proizvodnji.	• To nije kvar; voda nije štetna za proizvod.
Proizvod ne uzima vodu.	Slavina je isključena.	• Otvorite slavinu.
	Crevo za ulaz vode je savijeno.	• Ispravite crevo.
	Filter za ulaz vode je zapušen.	• Očistite filter.
	Vrata za punjenje veša nisu zatvorena.	• Zatvorite vrata.
Proizvod ne izbacuje vodu.	Crevo za odvod vode je zapušeno ili savijeno.	• Očistite ili ispravite crevo.
	Filter pumpe je zapušen.	• Očistite filter pumpe.
Proizvod vibrira ili pravi buku.	Proizvod stoji nebalansiran.	• Uravnotežite proizvod podešavanjem nožica.
	Čvrsta materija je ušla u filter pumpe.	• Očistite filter pumpe.
	Nisu skinuti bezbednosni transportni vijci.	• Skinite bezbednosne transportne vijke.
	Moguće je da je količina veša u proizvodu premala.	• Dodajte više veša u proizvod.
	Stavljeno je previše veša u proizvod.	• Izvadite malo veša iz proizvoda ili rukom popravite ravnotežu veša.
	Proizvod se možda naslanja na kruti predmet.	• Pobrinite se da se proizvod ne naslanja ni na kakav predmet.
Voda curi na dnu proizvoda.	Crevo za odvod vode je zapušeno ili savijeno.	• Očistite ili ispravite crevo.
	Filter pumpe je zapušen.	• Očistite filter pumpe.
Proizvod je stao ubrzo nakon početka programa.	Mašina je privremeno zaustavljena zbog pada napona.	• Ona će nastaviti s radom kada se napon bude vratio na normalan nivo.
Proizvod direktno prazni vodu koju prihvata.	Crevo za odvod nije na odgovarajućoj visini.	• Povežite crevo za odvod kao što je opisano u korisničkom priručniku.
Voda se ne može videti u proizvodu tokom pranja.	Voda se nalazi u nevidljivom delu proizvoda.	• Ovo nije greška.
Vrata za ubacivanje veša se ne mogu otvoriti.	Zaključavanje vrata za ubacivanje veša je aktivirano zbog nivoa vode u proizvodu.	• Ispustite vodu pokretanjem programa Pumpa ili Centrifuga.
	Proizvod greje vodu ili je u ciklusu centrifuge.	• Sačekajte dok se program ne završi.
	Vrata za punjenje se mogu zaglaviti zbog pritiska kome su izložena.	• Uхватite ručku i povucite i gurnite vrata za punjenje da biste ih oslobodili i otvorili.
	Ako nema napajanja, vrata za punjenje na proizvodu neće se otvoriti.	• Da biste otvorili vrata za punjenje, otvorite poklopac filtera pumpe i povucite ručicu za hitne slučajeve koja se nalazi na zadnjoj strane spomenutog poklopcu. Pogledajte Brava na vratima za punjenje veša



<b>Problem</b>	<b>Uzrok</b>	<b>Rešenje</b>
Pranje traje duže nego što je naznačeno u korisničkom priručniku. (*)	Pritisak vode je nizak.	<ul style="list-style-type: none"> <li>Proizvod čeka dok ne preuzme odgovarajuću količinu vode kako bi sprečio loš kvalitet pranja usled smanjene količine vode. Stoga, vreme pranja se produžava.</li> </ul>
	Nizak napon.	<ul style="list-style-type: none"> <li>Vreme pranja se produžava da bi se izbegli loši rezultati pranja kada je napon nizak.</li> </ul>
	Temperatura dolazne vode je niska.	<ul style="list-style-type: none"> <li>Vreme potrebno za grejanje vode se produžava u hladnim godišnjim dobima. Takođe, vreme pranja se može produžiti kako bise izbegli loši rezultati pranja.</li> </ul>
	Broj ispiranja i/ili količina vode za ispiranje je povećana.	<ul style="list-style-type: none"> <li>Proizvod povećava količinu vode za ispiranje kada je potrebno dobro ispiranje i dodaje dodatni korak ispiranja ako je potrebno.</li> </ul>
	Došlo je do stvaranja prevelike pene i aktiviran je sistem za automatsku apsorpciju pene zbog prekomerne količine deterdženta.	<ul style="list-style-type: none"> <li>Koristite preporučenu količinu deterdženta.</li> </ul>
Trajanje programa se ne odbrojava. (kod modela sa displejem) (*)	Tajmer je možda zaustavljen zbog uzimanja vode.	<ul style="list-style-type: none"> <li>Tajmer neće odbrojavati dok proizvod ne uzme dovoljnu količinu vode. Proizvod će sačekati dok u njoj ne bude dovoljna količina vode da bi se izbegli slabi rezultati pranja zbog nedostatka vode. Indikator tajmera će nakon toga nastaviti sa odbrojavanjem.</li> </ul>
	Tajmer se može zaustaviti tokom koraka zagrevanja.	<ul style="list-style-type: none"> <li>Indikator tajmera neće odbrojavati dok proizvod ne dostigne izabranu temperaturu.</li> </ul>
	Tajmer se može zaustaviti tokom koraka centrifugiranja.	<ul style="list-style-type: none"> <li>Došlo je do aktiviranja sistema za automatsku detekciju neuravnoteženog opterećenje zbog neujednačene raspodele veša u proizvodu.</li> </ul>
Trajanje programa se ne odbrojava. (*)	U proizvodu ima nebalansiranog veša.	<ul style="list-style-type: none"> <li>Došlo je do aktiviranja sistema za automatsku detekciju neuravnoteženog opterećenje zbog neujednačene raspodele veša u proizvodu.</li> </ul>
Proizvod ne prabacuje na korak centrifugiranja. (*)	U proizvodu ima nebalansiranog veša.	<ul style="list-style-type: none"> <li>Došlo je do aktiviranja sistema za automatsku detekciju neuravnoteženog opterećenje zbog neujednačene raspodele veša u proizvodu.</li> </ul>
	Proizvod neće centrifugirati ako se voda ne isprazni u potpunosti.	<ul style="list-style-type: none"> <li>Proverite filter i crevo za pražnjenje.</li> </ul>
	Došlo je do stvaranja prevelike pene i aktiviran je sistem za automatsku apsorpciju pene zbog prekomerne količine deterdženta.	<ul style="list-style-type: none"> <li>Koristite preporučenu količinu deterdženta.</li> </ul>
Učinak pranja je loš: Veš postaje siv. (**)	Nedovoljna količina deterdženta se koristi tokom dužeg vremenskog perioda.	<ul style="list-style-type: none"> <li>Koristite preporučenu količinu deterdženta koja odgovara tvrdoći vode i vešu.</li> </ul>
	Pranje je obavljeno na niskim temperaturama tokom dužeg vremena.	<ul style="list-style-type: none"> <li>Izaberite odgovarajuću temperaturu za pranje veša.</li> </ul>
	Nedovoljna količina deterdženta se koristi sa tvrdom vodom.	<ul style="list-style-type: none"> <li>Korišćenje nedovoljne količine deterdženta sa tvrdom vodom dovodi do lepljenja nečistoća na odeću i vremenom odeća postaje siva. Teško je eliminisati sivu boju kada se to dogodi. Koristite preporučenu količinu deterdženta koja odgovara tvrdoći vode i vešu.</li> </ul>
	Prekomerna količina deterdženta se koristi.	<ul style="list-style-type: none"> <li>Koristite preporučenu količinu deterdženta koja odgovara tvrdoći vode i vešu.</li> </ul>

<b>Problem</b>	<b>Uzrok</b>	<b>Rešenje</b>
Učinak pranja je loš: Mrlje istrajavaju ili se veš ne beli. (**)	Koristi se nedovoljna količina deterdženta.	<ul style="list-style-type: none"> <li>• Koristite preporučenu količinu deterdženta koja odgovara tvrdoći vode i vešu.</li> </ul>
	Stavljeno je previše veša.	<ul style="list-style-type: none"> <li>• Nemojte prekomerno da ubacujete veš u proizvod. Ubacite količine veša preporučene u „Tabeli programa i potrošnje“.</li> </ul>
	Izabrani su pogrešan program i temperatura.	<ul style="list-style-type: none"> <li>• Izaberite odgovarajuću temperaturu i program za pranje veša.</li> </ul>
	Pogrešan tip deterdženta se koristi.	<ul style="list-style-type: none"> <li>• Koristite originalni deterdžent koji odgovara proizvodu.</li> </ul>
	Prekomerna količina deterdženta se koristi.	<ul style="list-style-type: none"> <li>• Stavite deterdžent u odgovarajući odeljak. Nemojte da mešate sredstvo za beljenje i deterdžent.</li> </ul>
Učinak pranja je loš: Mrlje od ulja ostaju na vešu. (**)	Regularno pranje u bubnju se ne primenjuje.	<ul style="list-style-type: none"> <li>• Očistite bubanj redovno. Za ovu proceduru pogledajte odeljak „Čišćenje vrata za punjenje i bubnja“.</li> </ul>
Učinak pranja je loš: Odeća ne miriše prijatno. (**)	Miris i slojevi bakterija se formiraju na bubnju kao rezultat neprekidnog pranja na nižim temperaturama i/ili kraćim programima.	<ul style="list-style-type: none"> <li>• Ostavite fioku deterdženta kao i vrata za ubacivanje veša na proizvodu otvorene nakon svakog pranja. Tako neće doći do stvaranja vlažnog okruženja koje odgovara baterijama.</li> </ul>
Boja odeće bleđi. (**)	Ubačena je prekomerna količina veša.	<ul style="list-style-type: none"> <li>• Nemojte prekomerno da ubacujete veš u proizvod.</li> </ul>
	Deterdžent koji se koristi je vlažan.	<ul style="list-style-type: none"> <li>• Deterdžente držite zatvorenim u okruženju koje nije vlažno i nemojte da ih izlažete prekomernim temperaturama.</li> </ul>
	Izabrana je viša temperatura.	<ul style="list-style-type: none"> <li>• Izaberite odgovarajući program i temperaturu u skladu sa tipom i stepenom zaprjanosti veša.</li> </ul>
Mašina ne ispira dobro.	Količina, brend i uslovi skladištenja deterdženta koji se koristi je neodgovarajući.	<ul style="list-style-type: none"> <li>• Koristite deterdžent koji odgovara mašini za pranje i vašem vešu. Deterdžente držite zatvorenim u okruženju koje nije vlažno i nemojte da ih izlažete prekomernim temperaturama.</li> </ul>
	Deterdžent je stavljen u pogrešan odeljak.	<ul style="list-style-type: none"> <li>• Ako se deterdžent stavi u odeljak za pretpranje iako ciklus za pretpranje nije izabran, proizvod može da uzme taj deterdžent za vreme koraka ispiranja ili oplemenjivača. Stavite deterdžent u odgovarajući odeljak.</li> </ul>
	Filter pumpe je zapušten.	<ul style="list-style-type: none"> <li>• Proverite filter.</li> </ul>
	Crevo za odvod je savijeno.	<ul style="list-style-type: none"> <li>• Proverite crevo za odvod.</li> </ul>
Veš postaje krut nakon pranja. (**)	Koristi se nedovoljna količina deterdženta.	<ul style="list-style-type: none"> <li>• Korišćenjem nedovoljne količine deterdženta u poređenju sa tvrdoćom vode može dovesti do stvrdnjavanja vode vremenom. Koristite odgovarajuću količinu deterdženta na osnovu tvrdoće vode.</li> </ul>
	Deterdžent je stavljen u pogrešan odeljak.	<ul style="list-style-type: none"> <li>• Ako se deterdžent stavi u odeljak za pretpranje iako ciklus za pretpranje nije izabran, proizvod može da uzme taj deterdžent za vreme koraka ispiranja ili oplemenjivača. Stavite deterdžent u odgovarajući odeljak.</li> </ul>
	Deterdžent je pomešan sa omekšivačem.	<ul style="list-style-type: none"> <li>• Nemojte da mešate omekšivač sa deterdžentom. Operite i očistite fioku vrućom vodom.</li> </ul>
Veš ne miriše kao omekšivač. (**)	Deterdžent je stavljen u pogrešan odeljak.	<ul style="list-style-type: none"> <li>• Ako se deterdžent stavi u odeljak za pretpranje iako ciklus za pretpranje nije izabran, proizvod može da uzme taj deterdžent za vreme koraka ispiranja ili oplemenjivača. Operite i očistite fioku vrućom vodom. Stavite deterdžent u odgovarajući odeljak.</li> </ul>
	Deterdžent je pomešan sa omekšivačem.	<ul style="list-style-type: none"> <li>• Nemojte da mešate omekšivač sa deterdžentom. Operite i očistite fioku vrućom vodom.</li> </ul>

Problem	Uzrok	Rešenje
Deterdžent zaostaje u fioci za deterdžent. (**)	Deterdžent je stavljen u vlažnu fioku.	• Osušite fioku za deterdžent pre stavljanja deterdženta.
	Deterdžent je navlažen.	• Deterdžente držite zatvorenim u okruženju koje nije vlažno i nemojte da ih izlažete prekomernim temperaturama.
	Pritisak vode je nizak.	• Proverite pritisak vode.
	Deterdžent u odeljku za glavno pranje je navlažen tokom uzimanja vode za pretpranje. Otvori odeljka za deterdžent su blokirani.	• Proverite otvore i očistite ako su zapušeni.
	Postoji problem sa ventilima u fioci za deterdžent.	• Pozovite ovlašćenog serviseru.
	Deterdžent je pomešan sa omekšivačem.	• Nemojte da mešate omekšivač sa deterdžentom. Operite i očistite fioku vrućom vodom.
	Regularno pranje u bubnju se ne primenjuje.	• Očistite bubanj redovno. Za ovu proceduru pogledajte odeljak „Čišćenje vrata za punjenje i bubnja“.
Previše pene se stvara u proizvodu. (**)	Neodgovarajući deterdžent za pranje mašine se koristi.	• Koristite deterdžent koji odgovara mašini za pranje.
	Prekomerna količina deterdženta se koristi.	• Koristite samo dovoljnu količinu deterdženta.
	Deterdžent se skladišti u neodgovarajućim uslovima.	• Čuvajte deterdžent na zatvorenoj i suvoj lokaciji. Nemojte da ga čuvate na prekomerno vrućim mestima.
	Neki mešoviti veš kao što je veš od tila može da pravi prekomernu penu zbog svoje teksture.	• Koristite manje količine deterdženta za ovaj tip odeće.
	Deterdžent je stavljen u pogrešan odeljak.	• Stavite deterdžent u odgovarajući odeljak.
	Omekšivač se preuzima rano u proizvodu.	• Može postojati problem sa ventilima ili u odeljku za deterdžent. Pozovite ovlašćenog serviseru.
Pena izlazi iz fioke za deterdžent.	Koristi se previše deterdženta.	• Izmešajte 1 kašiku omekšivača i ½ litra vode i sipajte u odeljak za glavno pranje fioke za deterdžent.
		• U proizvod stavite deterdžent koji je pogodan za programe i maksimalna opterećenja navedena u "Tabeli programa i korišćenja". Ako koristite dodatne hemikalije (sredstva za uklanjanje fleka, izbeljivače itd.) smanjite količinu deterdženta.
Veš ostaje mokar na kraju programa. (*)	Došlo je do stvaranja prevelike pene i aktiviran je sistem za automatsku apsorpciju pene zbog prekomerne količine deterdženta.	• Koristite preporučenu količinu deterdženta.

(\*) Proizvod se ne prebacuje na korak centrifuge ako veš nije raspodeljen ravnomerno u bubnju da bi se sprečilo oštećenje proizvoda i njegove okoline. Veš treba da se ponovo preraspodeli i da se ponovo uključi centrifuga.

(\*\*) Regularno pranje u bubnju se ne primenjuje. Očistite bubanj redovno. Pogledajte 4.4.2



**UPOZORENJE:** Ako ne možete da otklonite problem iako ste pratili uputstva iz ovog odeljka, obratite se svom dobavljaču ili ovlašćenom serviseru. Nikad nemojte sami da pokušavate da popravite neispravan proizvod.



**UPOZORENJE:** Pogledajte odeljak HomeWhiz za odgovarajuće informacije za rešavanje problema.

