

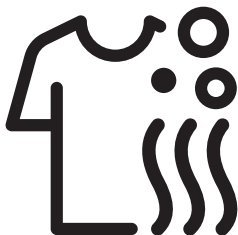

## Mašina za pranje i sušenje veša

Uputstvo za upotrebu



HTV 8633XS0



## Najpre pročitate ovaj korisnički priručnik!

Poštovani kupci,  
Zahvaljujemo vam što ste izabrali proizvod kompanije Beko. Nadamo se da ćete dobiti najbolje rezultate od svog proizvoda koji je proizveden vrhunskom tehnologijom najboljeg kvaliteta. Stoga pročitate celokupni priručnik za upotrebu i sve druge prateće dokumente pažljivo pre korišćenja proizvoda i sačuvajte ih za buduću upotrebu. Ako date proizvod nekome, dajte im i priručnik za upotrebu. Poštujte sva upozorenja i informacije u korisničkom priručniku. U ovom korisničkom priručniku korišćeni su sledeći simboli:



### OPASNOST!

- Upozorenje zbog strujnog udara.



### OPASNOST!

- Upozorenje zbog težine proizvoda



### OPASNOST!

- Upozorenje zbog rizika od požara.



### OPREZ!

- Upozorenje zbog situacija opasnih po život ili svojinu.



### MERE PREDOSTROŽNOSTI!

- Mere predostrožnosti koje je potrebno preduzeti.



### INFORMACIJE

- Važne informacije ili korisni saveti u vezi sa upotrebom.



- Pročitajte korisnički priručnik.



- Ambalažni materijali ovog proizvoda proizvedeni su od materijala koji se recikliraju u skladu sa propisima.
- Ambalažne materijale ne odlažite zajedno sa kućnim ili drugim otpadom. Onesite ih na mesta za prikupljanje ambalažnog materijala određena od strane lokalnih organa vlasti.



- Allergy UK je brend Britanske organizacije za alergije. Njihovo glavno odobrenje je „Pečat odobrenja“. Kada vidite proizvod sa ovim logotipom, imate garancije da je proizvod naučnim metodama testiran da bi se dokazalo da je efikasan u umanjenju/ uklanjanju alergena iz okruženja osoba koje su alergične ili imaju astmu ili proizvodi imaju značajno umanjen sadržaj alergena/hemikalija.



„Ciklus za pranje vune kod ove mašine je odobrila kompanija Woolmark za pranje odeće od vune za pranje u mašini, pod uslovom da se odeća pere u skladu sa uputstvima na etiketi odeće, kao i u skladu sa uputstvima koje je izdao proizvođač ove mašine za pranje vešaM1527.“  
„U Velikoj Britaniji, Republici Irskoj, Hong Kongu i Indiji robna marka Woolmark je robna marka sa sertifikatom.“



Ovaj proizvod je proizveden koristeći najnoviju tehnologiju u ekološki čistim uslovima.

# 1 Važna uputstva vezana za bezbednost i životnu sredinu

Ovaj deo sadrži sigurnosna uputstva koja će vam pomoći da se zaštitite od opasnosti koje mogu dovesti do telesnih povreda ili materijalnih šteta. Garancija prestaje da važi ako se ne poštuju ova uputstva.

## 1.1 Opšta bezbednost



### OPREZ!

- Ovaj proizvod mogu da koriste osmogodišnja deca, starija deca i ljudi čije telesne, senzorne ili mentalne sposobnosti nisu u potpunosti razvijene, kao i neiskusne i nevešte osobe, samo pod nadzorom ili ako su dobili obuku o bezbednom korišćenju proizvoda i opasnostima koje donosi. Deca ne treba da se igraju sa ovim uređajem. Čišćenje i održavanje nikad ne smeju obavljati deca, osim pod nečijim nadzorom. Deca mlađa od 3 godine ne treba da se približavaju osim ako nisu pod neprekidnim nadzorom.



### MERE PREDOSTROŽNOSTI!

- Nikad ne stavljajte proizvod na pod pokriven tepihom. U suprotnom može doći do pregrevanja električnih delova zbog nedostatka strujanja vazduha ispod mašine. To može da prouzrokuje probleme sa vašim proizvodom.



### INFORMACIJE

- Sve radove na instalaciji uvek prepustite kvalifikovanim licima. Proizvođač neće biti odgovoran za oštećenja do kojih može da dođe kada takve radove obavljaju neovlašćena lica.

## 1.1.1 Električna bezbednost



### OPASNOST!

- U slučaju da je proizvod u kvaru, ne sme da se uključuje dok ga ne popravi ovlašćeni serviser. Postoji opasnost od strujnog udara!
- Nikad ne perite proizvod polivanjem vode po njemu! Postoji opasnost od strujnog udara!



### OPREZ!

- Ukoliko se kabl za napajanje ošteti, mora da ga zameni proizvođač, serviser ili slično kvalifikovano lice (po mogućstvu električar) ili osoba koju je odredio uvoznik da bi se izbegli mogući rizici.



### MERE PREDOSTROŽNOSTI!

- Izvadite strujni utikač kada proizvod nije u upotrebi.
- Nikada nemojte da dirate utikač mokrim rukama! Nikad nemojte da isključujete mašinu iz struje tako da je vučete za kabl, uvek hvatajte samo utikač.
- Proizvod treba da se isključi iz struje za vreme instalacije, održavanja, čišćenja i popravke.
- Ne priključivati preko produžnih kablova ili razvodnika.



## INFORMACIJE

- Ovaj proizvod je projektovan tako da nastavi da radi u slučaju ponovnog uspostavljanja napajanja posle nestanka struje. Ako želite da otkazete program, pogledajte deo „Otkazivanje programa”.

### 1.1.2 Bezbednost proizvoda



#### OPASNOST!

- Nikada nemojte da otvarate vrata mašine ili vadite filter dok još ima vode u bubnju. U suprotnom će postojati opasnost od poplave i povreda zbog vruće vode.



#### OPREZ!

- Creva za dovod i ispuštanje vode uvek moraju da budu dobro učvršćena i neoštećena. U suprotnom postoji opasnost od curenja vode.



## INFORMACIJE

- Nikada nemojte na silu da otvarate zaključana vrata za punjenje veša. Vrata se mogu otvoriti nekoliko minuta nakon završetka ciklusa pranja. Ako se mašina nije dovoljno ohladila kada se program završio, vrata za punjenje veša neće moći da se otvore. Nemojte na silu da otvarate vrata za punjenje veša. Moraju se ostaviti tako da bi se ohladila. Može doći do oštećivanja vrata za punjenje veša i mehanizma zaključavanja.
- Na mestu instalacije ovog proizvoda ne smeju da postoje vrata sa bravom, klizna vrata ili vrata na šarkama koja će ograničiti potpuno otvaranje vrata za punjenje veša.
- Pratite uputstva na etiketama i kutiji deterdženta.
- Koristite samo deterdžente, omekšivače i dodatke koji su pogodni za mašine za pranje.
- Ne instalirajte i ne ostavljajte ovaj proizvod na mestima gde može biti izložen spoljašnjim uslovima.
- Kontrolama se ne sme igrati.



## INFORMACIJE

- Ako je potreban samoneresetujući termički osigurač u skladu sa standardima tada uputstva za uređaje koji uključuju samoneresetujući termički osigurač koji se resetuje isključivanjem sa mreže napajanja treba da sadrže suštinu sledećeg:  
PAŽNJA: U cilju izbegavanja opasnosti usled nehotičnog resetovanja termičkog osigurača, ovaj uređaj ne sme biti napajan eksternim sklopnim aparatom, kao tajmer, ili priključen na strujno kolo koje se korišćenjem redovno pali i gasi.

### 1.1.3 Upozorenja za sušenje



#### OPASNOST!

- Veš koji je prethodno opran, očišćen, natopljen ili uprljan benzinom, rastvaračima za hemijsko čišćenje ili nekim drugim zapaljivim ili eksplozivnim supstancama ne sme da se suši u mašini jer oni ispuštaju zapaljivu ili eksplozivnu paru. To stvara rizik od požara.
- Veš uprljan tečnim jestivim uljem, acetonom, alkoholom, benzinom, kerozinom, otklanjivačem fleka, terpentinom, voskom i otklanjivačem za vosak mora da se pere u vrućoj vodi sa mnogo deterdženta pre sušenja. To stvara rizik od požara.
- Sunderasta guma (lateks pena), kape za tuširanje, vodootporne tkanine, odeća i jastuci sa gumenim delovima ili gumeni sunderasti podmetači ne smeju se sušiti pomoću funkcije sušenja. To stvara rizik od požara.



#### OPASNOST!

- Ako koristite kuglu za pranje, meru za deterdžent, korpu za veš i loptice u mašini, oni se mogu rastopiti tokom sušenja. Ne koristite te proizvode ako će se koristiti opcija sušenja. To stvara rizik od požara.
- Kada koristite industrijske hemikalije za čišćenje, ne koristite funkciju sušenja. To stvara rizik od požara.



#### OPASNOST!

- Ne pipajte staklo vrata za punjenje veša golim rukama nakon sušenja. Postoji opasnost od opekotina.
- U cilju održavanja veša na temperaturi koja će sprečiti njegovo oštećenje, korak hlađenja se uvodi kao završni korak. Možete biti izloženi vrućoj pari ako otvorite vrata pre završetka hlađenja. Postoji opasnost od opekotina.



#### OPASNOST!

- Ako se programi sušenja prekinu (kao rezultat otkazivanja programa ili nestanka struje), veš u mašini može biti vruć. Budite pažljivi.



#### OPREZ!

- Ne zaustavljajte mašinu pre završetka programa sušenja. Ako morate da zaustavite mašinu, uklonite sav veš i položite ga na pogodno mesto kako bi se ohladio.
- Proizvod je prikladan za rad na temperaturi okruženja između 0 °C i +35 °C.



### OPREZ!

- Temperatura okruženja između 15 °C i +25 °C je idealna temperatura za proizvod.
- Ne dozvolite da kućni ljubimci uđu u proizvod. Pregledajte proizvod iznutra pre upotrebe.
- Nemojte da prepunite mašinu tokom sušenja. Pogledajte koji su maksimalni nivoi količine veša navedeni za sušenje.



### MERE PREDOSTROŽNOSTI!

- Nemojte sušiti kožni veš ili veš koji sadrži kožu (kao što su kožne etikete na farmerkama). Boja iz kožnih delova može da uđe u druge tkanine.
- Za kvarove koji se ne mogu popraviti pomoću podataka danih u bezbednosnim uputstvima, isključite uređaj, iskopčajte kabl za napajanje i pozovite ovlašćenog servisera.
- U mašini za pranje i sušenje veša možete samo da perete veš, samo da sušite veš ili perete i sušite veš. Mašina se samo ne sme koristiti za sušenje mokrog veša tokom dužeg vremenskog perioda. Ako se mašina koristiti samo za sušenje, nakon svakog 15. korišćenja ona mora da se uključi prazna bez veša na kratkom programu za pranje.



### MERE PREDOSTROŽNOSTI!

- Proverite svu odeću pre nego što je stavite u mašinu i obezbedite da ona u džepovima ili u sebi nema predmete kao što su upaljači, kovanice, metalni delovi i igle.
- Donji veš sa metalnim delovima ne sme da se suši u mašini. Metalni delovi mogu da otpadnu tokom sušenja i izazovu oštećenja mašine. Postavite ih u vrećicu ili jastučnicu.
- U mašini ne sušite velike predmete kao što su zavesa od tila, zavesa, krevetnina, čebe i tepih. Veš može da se ošteti.



### INFORMACIJE

- U mašini ne sušite veš koji nije opran.
- Nemojte koristiti omekšivače za veš ili sredstva za sprečavanje statičkog elektriciteta u mašini, osim ako to ne preporučuje proizvođač.
- Proizvodi kao što su omekšivači za veš moraju se koristiti u skladu sa uputstvima proizvođača.
- Ne sušite osetljivu odeću kao što je svila, vuna itd. u mašini. U suprotnom, vunena odeća može da se skupi, a druga osetljiva odeća može da se ošteti.
- Pregledajte simbole na etiketi odevnog predmeta pre pranja i sušenja.

## 1.2 Namena



### INFORMACIJE

- Ovaj proizvod je napravljen za upotrebu u domaćinstvu. On nije pogodan za komercijalnu upotrebu i sme da se koristi samo u skladu sa svojom namenom.
- Proizvod sme da se koristiti samo za pranje, ispiranje i sušenje tekstilnih proizvoda prema odgovarajućim oznakama.
- Proizvođač odriče bilo kakvu odgovornost zbog šteta nastalih usled nepravilne upotrebe i transporta.
- Servisni vek trajanja vašeg proizvoda je 10 godina. Tokom ovog perioda biće dostupni originalni rezervni delovi koji će omogućiti pravilan rad proizvoda.
- Uređaj je namenjen za korišćenje u domaćinstvu i sličnu primenu kao:
  - kuhinjski prostor za personal u prodavnicama, kancelarijama i drugim radnim okruženjima;
  - vikendice;
  - gosti hotela, motela i drugih okruženja za boravak;
  - okruženja sa prenoćištem i doručkom
  - oblasti za zajedničku upotrebu u stambenim blokovima ili perionicama veša.

## 1.3 Bezbednost dece



### OPREZ!

- Deca mlađa od 3 godine ne treba da se približavaju mašini osim ako nisu pod neprekidnim nadzorom.
- Ambalažni materijali su opasni za decu. Ambalažne materijale čuvajte na sigurnom mestu, van domašaja dece.
- Električni proizvodi su opasni za decu. Držite decu dalje od proizvoda dok se koristi. Ne dajte im da se igraju ovim proizvodom. Koristite funkciju zaključavanja zbog dece da biste sprečili da deca manipulišu ovim proizvodom.
- Nemojte zaboraviti da zatvorite vrata za punjenje veša kada napuštate prostoriju u kojoj se nalazi ovaj proizvod.
- Držite sve deterdžente i aditive na sigurnom mestu, dalje od domašaja dece i zatvarajte poklopac posude sa deterdžentom ili zapečatite pakovanje deterdženta.

## 1.4 Usaglašenost sa WEEE direktivom i odlaganje dotrajalog proizvoda

Ovaj proizvod ne sadrži štetne i zabranjene materijale opisane u dokumentu „Regulacija kontrole otpadne električne i elektronske opreme“. Usaglašen je sa WEEE direktivom.

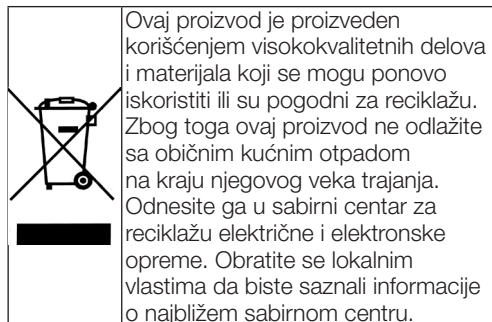

Dajte svoj doprinos u očuvanju životne sredine i prirodnih resursa reciklirajući korišćene proizvode. Radi bezbednosti dece, pre odlaganja proizvoda odsecite kabl za napajanje i polomite mehanizam za zaključavanje vrata za punjenje tako da se onemogući njegovo funkcionisanje.

Usaglašenost sa RoHS direktivom:

Proizvod koji ste kupili u saglasnosti je sa RoHS direktivom Evropske unije (2011/65/EU). On ne sadrži štetne i zabranjene materijale navedene u direktivi.

## 1.5 Informacije o ambalaži

Ambalažni materijali ovog proizvoda su proizvedeni od materijala koji se recikliraju u skladu sa nacionalnim propisima o zaštiti životne sredine. Ne odlažite ambalažu zajedno sa običnim kućnim otpadom. Odnosite ih na mesta za prikupljanje ambalažnog materijala određena od strane lokalne vlasti.

## 2 Vaša mašina za pranje i sušenje veša

### 2.1 Pregled

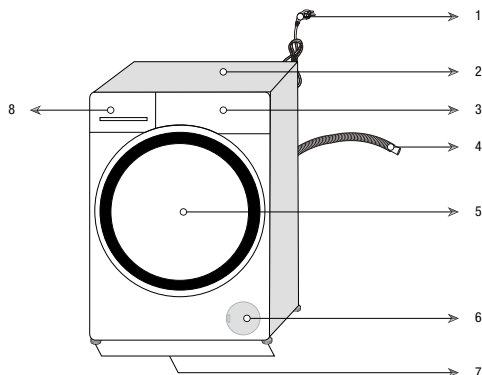

1- Kabl za napajanje	5- Vrata za ubacivanje veša
2- Gornja ploča	6 – Poklopac filtera
3- Kontrolna tabla	7- Podesive nožice
4 – Crevo za odvod vode	8- Fioka za deterdžent



## 2.2 Sadržaj pakovanja



Kabl za napajanje



Crevo za odvod vode

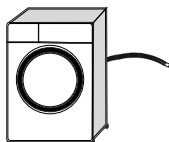

Transportni vijci

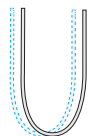

Glavno crevo za dovod vode

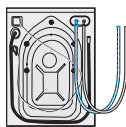

Posuda za tečni deterdžent (\*)



Korisnički priručnik



Grupa plastičnih čepova



### INFORMACIJE

- Slike u ovom priručniku su shematske i možda ne odgovaraju u potpunosti ovom proizvodu.

(\*) Ovo se može isporučiti uz mašinu u zavisnosti od modela proizvoda.

## 2.3 Tehničke specifikacije

### Ispunjavanje propisa Komisije (EU) br. 96/60/EC/1996

Naziv dobavljača ili zaštitni znak	Beko
Naziv modela	HTV 8633 XS0
Klasa energetske efikasnosti mašine za pranje/sušenje (1)	B
Klasa energetske efikasnosti pranja (1)	A
Potrošnja energije (pranja i sušenja) – kompletno punjenje po ciklusu (kWh)	6.48
Potrošnja energije pranja – kompletno punjenje po ciklusu (kWh)	0.76
Godišnja potrošnja energije (pranja i sušenja) (kWh) (2)	1296
Godišnja potrošnja energije pranja (kWh) (2)	152
Potrošnja vode (pranja i sušenja), kompletno punjenje po ciklusu – (l)	87
Potrošnja vode (pranje), kompletno punjenje po ciklusu – (l)	47
Godišnja potrošnja vode (pranja i sušenja) – (l) (3)	17400
Godišnja potrošnja vode (pranja) – (l) (3)	9400
Klasa efikasnosti sušenja centrifugom (1)	B
Maksimalna brzina obrtaja (opm)	1200
Nivo akustične buke koja se prenosi vazduhom prilikom pranja/obrtanja/sušenja (dB)	57/74/64
Ugrađeno	No
Nominalni kapacitet – pranje (kg)	8
Nominalni kapacitet – sušenje (kg)	5
Visina (cm)	84
Širina (cm)	60
Dubina (cm)	59
Neto težina (±4 kg)	66
Jednostruki dovod vode / Dvostruki dovod vode	• / -
Napon napajanja (V/Hz)	230 V / 50Hz
Ukupna struja (A)	10
Ukupna snaga (W)	2200
VDE	9620
(1) Skala od A (najviša efikasnost) do G (najniža efikasnost)	
(2) Potrošnja energije na osnovu 200 standardnih ciklusa pranja – pranje (i sušenje) kompletnog punjenja. Stvarna potrošnja energije će zavistiti od načina upotrebe uređaja.	
(3) Potrošnja vode na osnovu 200 standardnih ciklusa pranja – pranje (i sušenje) kompletnog punjenja. Stvarna potrošnja energije će zavistiti od načina upotrebe uređaja.	
Tehničke specifikacije mogu da se promene bez upozorenja da bi se poboljšao kvalitet proizvoda.	

## 3 Instalacija

Da bi proizvod bio spreman za upotrebu, pročitajte informacije iz korisničkog priručnika i obezbedite priključak za struju, vodu i kanalizaciju. Ako to nije obezbeđeno, pozovite kvalifikovanog električara i vodoinstalatera da instalira potrebne priključke.

	<b>OPASNOST!</b>
<ul style="list-style-type: none"><li>• Postarajte se da instalacija i električno priključivanje proizvoda bude obavljeno od strane kvalifikovanih lica. Proizvođač neće biti odgovoran za oštećenja do kojih može da dođe kada takve radove obavljaju neovlašćena lica.</li></ul>	

	<b>OPASNOST!</b>
<ul style="list-style-type: none"><li>• Proizvod je pretežak da bi ga nosila jedna osoba.</li></ul>	

	<b>OPREZI!</b>
<ul style="list-style-type: none"><li>• Pre instalacije vizuelno proverite da li na njemu postoje oštećenja. Ako postoje, nemojte ga instalirati. Oštećeni proizvodi predstavljaju opasnost za vašu bezbednost.</li></ul>	

	<b>MERE PREDOSTROŽNOSTI!</b>
<ul style="list-style-type: none"><li>• Kupac je zadužen za pripremu lokacije i električnih, vodovodnih i kanalizacionih instalacija na mestu postavljanja.</li><li>• Pazite da se creva za dovod i odvod vode, kao i električni kabl, ne saviju, uklješte ili prignječe prilikom postavljanja proizvoda na mesto posle instalacije i procedura čišćenja.</li></ul>	

### 3.1 Odgovarajuća lokacija za instalaciju

- Postavite proizvod na čvrst i ravan pod. Nemojte da ga stavljate na debeo tepih ili druge slične površine.
- Ne stavljajte proizvod blizu ivice ako pod ima stepenike. Takođe ne stavljajte proizvod na platformu.
- Ne stavljajte proizvod na strujni kabl.

- Nemojte da stavljate proizvod u okruženja gde temperatura pada ispod 0 °C. (Pogledajte Upozorenja za sušenje.)
- Preporučuje se da se na stranama mašine ostavi zazor da bi se smanjile vibracije i buka.
- Na mestu instalacije ovog proizvoda ne smeju da postoje vrata sa bravom, klizna vrata ili vrata na šarkama koja će ograničiti potpuno otvaranje vrata za punjenje veša.
- Proizvod koristite u prostoru gde je ventilacija dobra i gde nema prašine.
- Nemojte da postavljate izvore toplote, kao što su ploče za kuvanje, pegle, rerne itd. na mašinu za pranje i nemojte da ih koristite na proizvodu.

### 3.2 Uklanjanje pojačanja pakovanja



Nagnite mašinu unazad da biste uklonili pojačanja pakovanja. Uklonite pojačanje pakovanja koje je povezano sa trakom.

	<b>OPASNOST!</b>
<ul style="list-style-type: none"><li>• Proizvod je težak. Uklonite pojačanje pakovanja kako je prikazano na slici.</li><li>• Pazite da vam ruka ne ostane zarobljena ispod mašine tokom obavljanja ove procedure.</li></ul>	

### 3.3 Uklanjanje transportnih vijaka

	<b>MERE PREDOSTROŽNOSTI!</b>
<ul style="list-style-type: none"><li>• Nemojte da skidate transportne vijke pre uklanjanja pojačanja pakovanja.</li><li>• Uklonite transportne vijke pre uključivanja mašine za pranje veša! U suprotnom se proizvod može oštetiti.</li></ul>	

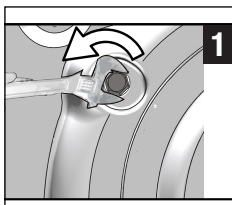

- 1 Koristite alat za otpuštanje svih vijaka dok ne budu mogli slobodno da se okreću.

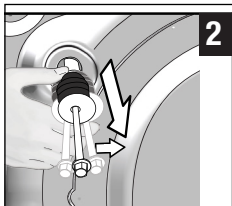

- 2 Uklonite transportne vijke tako što ćete ih polako okretati.

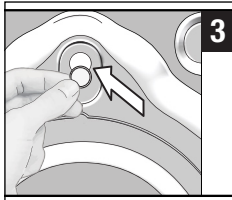

3. Stavite plastične poklopce dostavljene u kesici sa korisničkim priručnikom u rupe na zadnjoj strani.



#### INFORMACIJE

- Držite transportne vijke na sigurnom mestu da biste ih mogli ponovo koristiti kad se proizvod jednom bude ponovo prenosio.
- Nikad ne premeštajte proizvod bez ispravno montiranih transportnih vijaka!

### 3.4 Povezivanje dovoda vode



#### INFORMACIJE

- Pritisak dovoda vode potreban da bi mašina radila mora da bude od 1 do 10 bara (0,1–1 MPa). Morate da imate 10–80 litara vode koja teče iz potpuno otvorene slavine u jednom minutu da bi mašina radila kako treba. Dodajte ventil za smanjivanje pritiska ako je pritisak vode prejak.



#### OPREZ!

- Modeli sa jednostrukim dovodom vode ne smeju da se spajaju na slavinu sa toplom vodom. U tom slučaju će se oštetiti veš ili će proizvod uključiti zaštitu i neće raditi.
- Ne koristite stara ili korišćena creva za dovod vode na novom proizvodu. To može da prouzrokuje fleke na vašem vešu.

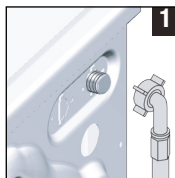

1. Spojite posebno crevo dostavljeno uz proizvod na ulazni priključak za vodu na proizvodu.



#### OPREZ!

- Kad instalirate proizvod, pazite da je priključak za hladnu vodu pravilno spojen. U suprotnom, vaš veš može na kraju pranja da bude vruć i pohaban.

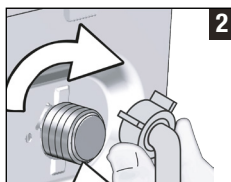

- 2 Zategnite navrtke creva rukom. Nikad ne koristite alat za pritezanje ovih navrtki.



- 3 Otvorite slavine do kraja kad spojite crevo da biste proverili da li na sastavima curi voda.

Ako curi, zatvorite slavinu i uklonite navrtku. Proverite zaptivač i ponovo pažljivo pritegnite navrtku. Da biste sprečili curenje vode, slavine držite zatvorene kada ne koristite proizvod.

### 3.5 Spajanje na odvod

- Priključite kraj odvodnog creva direktno na kanalizacionu cev, odvod lavaboia ili kade.



#### OPREZ!

- Vaša kuća može da bude poplavljena ako crevo izađe iz kućišta za vreme izbacivanja vode. Osim toga, postoji opasnost od opekotina zbog visokih temperatura pranja! Da biste sprečili takve situacije i obezbedili neometan dovod vode i pražnjenje mašine, kraj creva za odvod vode dobro učvrstite da crevo ne bi ispalo.

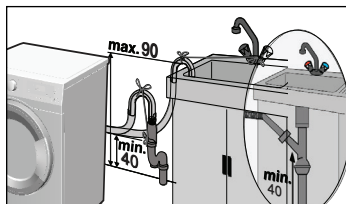
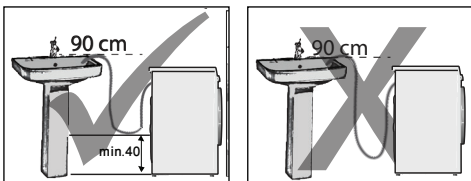

- Priključite crevo na visinu od minimalno 40 cm, a maksimalno 90 cm.
- Ako se crevo postavi uz pod (ili na manje od 40 cm iznad njega) i kasnije podigne, odvod vode postaje otežan i veš može da izađe veoma mokar. Zato treba da se držite visina opisanih na slici.
- Da biste sprečili vraćanje prljave vode u mašinu i omogućili lako izbacivanje vode, kraj creva ne smete da potopite u izbačenu vodu ili da ga vodite u odvod duže od 15 cm. Ako je previše dugačko, skratite ga.
- Kraj creva ne sme da se savija i ne sme da se gazi, a crevo se ne sme ukleštiti između odvoda i mašine.
- Ako je dužina creva prekratka, dodajte originalno produžno crevo. Dužina creva ne sme da bude veća od 3,2 m. Da biste izbegli probleme sa curenjem vode, veza između produžnog creva i odvodnog creva na proizvodu mora da bude pričvršćena dobro odgovarajućom stegom tako da ne dođe do spadanja i curenja.

### 3.6 Podešavanje nožica

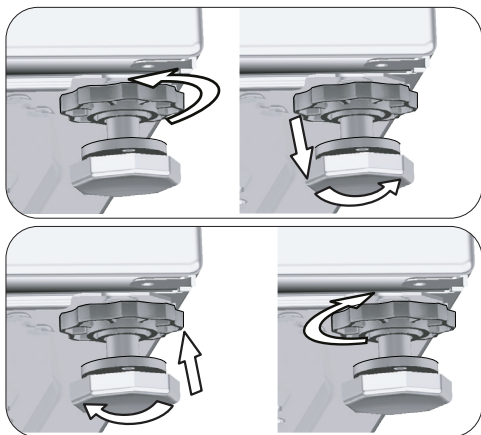

#### OPREZ!

- Podesite nožice tako da proizvod bude uravnotežen na mestu gde će se koristiti.
  - Uravnotežite mašinu podešavanjem nožica.
  - Proverite da li se proizvod pomera pritiskanjem gornjih dijagonalnih ivica.
  - U suprotnom se može desiti da se proizvod pomeri sa svog mesta i izazove probleme sa vibracijom, bukom i lomovima.
  - Ne koristite nikakve alate za popuštanje blokirajućih navrtki. U suprotnom, blokirajuće navrtke mogu da se oštete.
- a) Ručkom otpustite blokirajuće navrtke na nožicama.
  - b) Podešavajte ih dok proizvod ne bude stajao ravno i uravnoteženo.
  - c) Ponovo ručno pritegnite sve blokirajuće navrtke.

### 3.7 Elektroinstalacije

Proizvod priključite na uzemljenu utičnicu koja je zaštićena osiguračem od 16 A. Naša firma neće biti odgovorna za bilo kakva oštećenja do kojih može da dođe kad se proizvod koristi bez uzemljenja u skladu sa lokalnim propisima.

- Povezivanje mora da bude obavljeno prema nacionalnim standardima.
- Ožičenje kola električne utičnice mora da bude dovoljno tako da zadovolji zahteve uređaja. Korišćenje osigurača za slučaj neispravnog uzemljenja je preporučeno.

- Utikač kabla za napajanje mora da bude pristupačan nakon instalacije.
- Ako je trenutna vrednost osigurača u vašoj kući manja od 16 ampera, neka vam električar ugradi osigurač od 16 ampera.
- Napon naveden u „Tehničkim specifikacijama“ mora da bude jednak naponu vaše električne mreže.

	<b>OPASNOST!</b>
<ul style="list-style-type: none"> <li>• Oštećene strujne kablove mora zameniti ovlašćeni serviser.</li> </ul>	

### 3.8 Transport proizvoda

1. Isključite proizvod iz struje pre transporta.
2. Demontirajte spojeve za dovod i odvod vode.
3. Ispustite svu vodu koja je ostala u proizvodu. Pogledajte 6.5
4. Postavite transportne vijke u obrnutom redosledu u odnosu na proceduru rastavljanja. Pogledajte 3.3

	<b>OPASNOST!</b>
<ul style="list-style-type: none"> <li>• Proizvod je pretežak da bi ga nosila jedna osoba.</li> <li>• Proizvod je težak – dve osobe ga moraju nositi i obratite posebnu pažnju na stepenicama. Ako proizvod padne na vas, može izazvati povrede.</li> </ul>	

	<b>OPREZ!</b>
<ul style="list-style-type: none"> <li>• Ambalažni materijali su opasni za decu. Ambalažne materijale čuvajte na sigurnom mestu, van domašaja dece.</li> </ul>	

	<b>INFORMACIJE</b>
<ul style="list-style-type: none"> <li>• Nikad ne premeštajte proizvod bez ispravno montiranih transportnih vijaka!</li> </ul>	

## 4 Priprema

### 4.1 Sortiranje veša

- \* Sortirajte veš prema vrsti tkanine, boji, prema tome koliko je prljav i prema dozvoljenoj temperaturi vode.
- \* Uvek se držite uputstava koja su navedena na etiketama za održavanje odeće.

### 4.2 Priprema veša za pranje

- Veš sa metalnim dodacima kao što su brushalteri, kopče kaiša i metalna dugmad mogu da oštete mašinu. Uklonite metalne dodatke ili operite takav veš tako što ćete ga staviti u pamučnu vreću za veš ili pamučnu jastučnicu. Takođe, ta vrsta odeće može se previše zagrejati tokom sušenja i oštetiti drugu odeću. Ne sušite takav veš u mašini.
- Odeću male veličine, kao što su dečije sokne i najlon čarape, stavite u pamučnu vreću za veš ili pamučnu jastučnicu.
- Zavesu stavljajte tako da ih ne pritiskate. Uklonite dodatke sa zavesa. Ne sušite zavesu od tila u mašini.
- Zakopčajte rajfseršluse, zašijte dugmad koja visi i ušijte pocepano.
- Perite proizvode označene sa „pere se u mašini“ ili „pere se na ruke“ samo na odgovarajućem programu. Sušite taj tip odeće vešajući ili polegnuto. Ne sušite ga u mašini.
- Ne perite beli i obojeni veš zajedno. Novi tamni pamučni veš može da ispusti puno boje. Perite ih posebno.
- Koristite samo ona sredstva za boje i za uklanjanje kamenca koja odgovaraju mašinskom pranju. Uvek se držite uputstava na pakovanju.



## INFORMACIJE

- Veš koji je izložen velikim količinama materijala kao što su brašno, prašina, mleko u prahu itd. mora dobro da se istrese pre stavljanja u mašinu. Takve prašine i praškovi na vešu mogu da se natalože u unutrašnjosti proizvoda tokom vremena i izazovu oštećenje.
- Komade odeće od angore držite u frižideru nekoliko sati pre pranja. To će smanjiti čebanje.
- Pantalone i osetljivo rublje perite izvratno naopačke.
- Uporne fleke se moraju pravilno obraditi pre pranja. Ako niste sigurni, raspitajte se u radnji za hemijsko čišćenje.
- Izvadite sve stvari iz džepova, kao što su novčići, olovke i spajalice, izvratite džepove naopačke i iščetkajte ih. Takvi objekti mogu da oštete proizvod ili da izazovu problem sa bukom.

### 4.3 Saveti za uštedu energije

Energetska efikasnost će se poboljšati uz programe sa nižom temperaturom i odgovarajuće deterdžente.

- Proizvod koristiti za najveći kapacitet koji dozvoljava izabrani program, ali ne preopterećujte mašinu; pogledajte "Tabelu programa i korišćenja".
- Uvek se držite uputstava sa pakovanja deterdženta.
- Malo prljav veš perite na niskim temperaturama.
- Koristite brže programe za male količine ili malo prljav veš.
- Ne koristite pretpranje i visoke temperature za veš koji nije mnogo prljav ili isflekan.
- Ako planirate da sušite veš u mašini za sušenje veša, izaberite najveću brzinu centrifuge koja je preporučena za proces pranja.
- Nemojte da koristite više deterdženta nego što je preporučeno na njegovom pakovanju.

### 4.4 Prvo korišćenje



Pre početka korišćenja proizvoda proverite da li su sve pripreme u skladu sa odeljkom „Važna uputstva vezana za bezbednost i životnu sredinu“ i uputstvima iz odeljka „Instalacija“.

Da biste pripremili proizvod za pranje veša, prvo uključite program za čišćenje doboša. Ako ovaj program nije dostupan na vašoj mašini, koristite metod koji je opisan u odeljku 6.2.



## INFORMACIJE

- Koristite proizvod za uklanjanje kamenca koji je pogodan za mašine za pranje veša.
- U proizvodu može da ostane malo vode zbog procesa kontrole kvaliteta u proizvodnji. To ne šteti proizvodu.

### 4.5 Odgovarajući kapacitet punjenja

Maksimalni kapacitet punjenja zavisi od vrste veša, od toga koliko je prljav i koji program želite da koristite.

Proizvod automatski podešava količinu vode na osnovu težine stavljenog veša.



## OPREZ!

- Držite se informacija iz „Tabele programa i potrošnje“. Pri preopterećenju mašine, performanse pranja će opasti. Štaviše, mogu se javiti problemi sa bukom i vibriranjem. Za dobar učinak sušenja, nemojte sušiti više veša nego što je navedeno.

Tip veša	Težina (g)	Tip veša	Težina (g)
Kućna haljina	1200	Peškir za ruke	100
Maramica od tkanine	100	Ženska spavačica	200
Čaršav	700	Donji veš	100
Čaršav	500	Muški kombinezon	600
Jastučnica	200	Muška košulja	200
Stolnjak	250	Muška pidžama	500
Peškir	200	Bluze	100

## 4.6 Stavljanje veša

1. Otvorite vrata za punjenje veša.
2. Stavite odeću u proizvod bez nabijanja.
3. Gurnite vrata za punjenje da biste ih zatvorili tako da pritom čujete zvuk zaključavanja. Pazite da vrata ništa ne zahvate.



### INFORMACIJE

- Vrata za punjenje su zaključana dok je program u toku. Vrata za punjenje veša otključavaju se nešto posle završetka programa. Ako je unutrašnjost mašine prevruća na kraju programa, vrata za punjenje veša neće se otvoriti dok temperatura ne opadne.



### OPREZ!

- Ako se veš ubaci neispravno, može doći do problema u vezi sa bukom i vibracijom u mašini.

## 4.7 Korišćenje deterdženta i omekšivača



### INFORMACIJE

- Kada se koristi deterdžent, omekšivač, štirak, boja za tkaninu, izbeljivač ili sredstva za uklanjanje kamenca, pažljivo pročitajte uputstvo proizvođača na pakovanju i držite se navedenih vrednosti za doziranje. Koristite čašicu za merenje ako postoji.

### 4.7.1 Fioka za deterdžent

Fioka za deterdžent se sastoji od 3 odeljka:

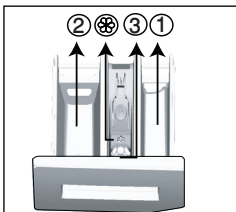

- (1) za pretpranje
- (2) za glavno pranje
- (3) za omekšivač
- (☉) osim toga, postoji sifonski deo u odeljku za omekšivač.

## 4.7.2 Deterdžent, omekšivač i druga sredstva za pranje

- Dodajte deterdžent i omekšivač pre pokretanja programa pranja.
- Nikada ne ostavljajte otvorenu fioku za deterdžent dok program pranja radi!
- Kada koristite program bez pretpranja, ne stavljajte deterdžent u odeljak za pretpranje (odeljak br. "1").
- Kod programa sa pretpranjem ne stavljajte tečni deterdžent u odeljak za pretpranje (odeljak br. "1").
- Ne birajte program sa pretpranjem ako koristite kesu s deterdžentom ili kuglu za raspršivanje. Stavite kesu s deterdžentom ili kuglu za raspršivanje u mašinu, direktno među vešom. Uklonite ih ako sušite
- Ako koristite tečni deterdžent, nemojte zaboraviti da posudu za tečni deterdžent stavite u odeljak za glavno pranje (odeljak br. „2“).
- Kada je mašina u koraku sušenja, ne dodavajte nikakve hemikalije za pranje (tečni deterdžent, omekšivač itd.).

### 4.7.3 Izbor deterdženta

Tip deterdženta koji treba koristiti zavisi od vrste i boje tkanine.

- Koristite različite deterdžente za beli veš i veš u boji.
- Osetljivu odeću perite specijalnim deterdžentima (tečni deterdžent, šampon za vunu itd.) koji su namenjeni isključivo za osetljivu odeću.
- Kada perete odeću tamnije boje i kiltove, preporučuje se korišćenje tečnog deterdženta.
- Vunene stvari perite specijalnim deterdžentom koji je namenjen za vunu.



### OPREZ!

- Koristite samo deterdžente proizvedene specijalno za mašinsko pranje.
- Nemojte da koristite sapun u prahu.

### 4.7.4 Podešavanje količine deterdženta

Količina deterdženta koja će da se koristi zavisi od količine veša, od toga koliko je prljav i od tvrdoće vode.

- Nemojte da koristite količine koje prelaze doze preporučene na pakovanju da biste izbegli problem sa previše pene,



lošim ispiranjem, finansijskom uštedama i, na kraju, zaštitom okoline.

- Koristite manje deterdženta za male količine veša ili za malo prljav veš.

## 4.7.5 Korišćenje omekšivača

Sipajte omekšivač u odeljak za omekšivač fioke za deterdžent.

- Nemojte da pređete znak (>max<) na odeljku za omekšivač.
- Ako je omekšivač izgubio tečnost ili je koncentrovanog tipa, razblažite ga vodom pre nego što ga stavite u fioku za deterdžent.

## 4.7.6 Korišćenje tečnih deterdženata

### 4.7.6.1 Ako proizvod sadrži posudu za tečni deterdžent

- Stavite posudu za tečni deterdžent u odeljak br. „2“.
- Ako je tečni deterdžent izgubio svoju tečnost, razblažite ga vodom pre stavljanja u posudu za deterdžent.

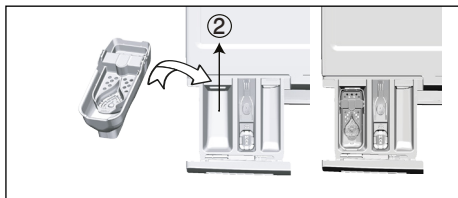

### 4.7.6.2 Ako proizvod ne sadrži posudu za tečni deterdžent

- Ne koristite tečni deterdžent za korak pretpranja u programima sa pretpranjem.
- Tečni deterdžent ostavlja fleke na vašoj odeći ako se koristi sa funkcijom odloženog početka. Ako hoćete da koristite funkciju odloženog početka, ne koristite tečni deterdžent.

## 4.7.7 Korišćenje deterdženta u obliku gela i tablete

- Ako je gustina gel-deterdženta fluidna, a vaša mašina nema specijalnu šolju za teći deterdžent, gel stavite u odeljak za glavno pranje prilikom prvog uzimanja vode. Ako vaša mašina sadrži posudu za tečni deterdžent, sipajte ga u tu posudu pre nego što pokrenete program.

- Ako gustina gel-deterdženta nije fluidna ili je u deterdžent u obliku tablete sa kapsuliranom tečnošću, pre pranja ga stavite direktno u doboš.
- Deterdžent u obliku tablete stavite u odeljak za glavno pranje (odeljak br. "2") ili direktno u doboš pre pranja.



### INFORMACIJE

- Tabletirani deterdženti mogu da ostave talog u fioci za deterdžent. Ako primetite takve ostatke, ubuduće tabletu deterdženta stavljajte među veš, bliže dnu bubnja.



### INFORMACIJE

- Tabletirani ili gel deterdžent koristite bez biranja funkcije pretpranja.
- Imajte na umu da svaku plastičnu čašu, posudu itd. za deterdžent u bubnju treba ukloniti pre sušenja.

## 4.7.8 Korišćenje štirka za veš

- Tečni štirak, štirak u prahu ili koju dodajte u odeljak za omekšivač.
- Nemojte koristiti omekšivač i štirak zajedno u ciklusu pranja.
- Posle korišćenja štirka, obrišite unutrašnjost mašine vlažnom i čistom krpom.

## 4.7.9 Korišćenje izbeljivača

- Izaberite program sa pretpranjem i dodajte izbeljivač na početku pretpranja. Ne stavljajte deterdžent u odeljak za pretpranje. Kao alternativnu primenu, odaberite program sa dodatnim ispiranjem, dodajte izbeljivač u prazan odeljak fioke za deterdžent i dodajte 1 čašu vode u isti odeljak kad vidite korak ispiranja na ekranu prvi put.
- Nemojte da koristite pomešan izbeljivač i deterdžent.
- Sredstvo za izbeljivanje koristite u maloj količini (oko 50 ml) i isperite dobro odeću jer može da iritira kožu. Nemojte da sipate izbeljivač na veš i nemojte da ga koristite sa obojenim vešom.
- Prilikom korišćenja izbeljivača zasnovanih na kiseoniku, izaberite program koji pere veš na niskoj temperaturi.

- Izbjeljivač zasnovan na kiseoniku može se koristiti sa deterdžentom – međutim, ako se nalazi u drugom obliku, prvo stavite deterdžent u odeljak broj „2“ u posudu za deterdžent i sačekajte da mašina ispere deterdžent prilikom uzimanja vode. Dok proizvod nastavlja da uzima vodu, dodajte izbjeljivač u isti odeljak.

## 4.7.10 Korišćenje sredstva za uklanjanje kamenca

- Ako je potrebno, koristite sredstva za uklanjanje kamenca koja su proizvedena specijalno za mašine za pranje veša.

## 4.8 Saveti za efikasnije pranje

		Odeća			
		Pastelne boje i beli veš	Boje	Crni / veš tamne boje	Osetljivo/Vuna/Svila
		(Preporučeni opseg temperatura zavisi od zaprjanosti: 40–90 °C)	(Preporučeni opseg temperature zasnovan na zaprjanosti: hladno -40 °C)	(Preporučeni opseg temperature zasnovan na zaprjanosti: hladno -40 °C)	(Preporučeni opseg temperature zasnovan na zaprjanosti: hladno -30 °C)
<b>Zaprijanost</b>	<b>Veoma prljav</b> (teške mrlje, kao što su mrlje od trave, kafe, vođa i kivi.)	Moguće je da bude potrebno da se mrlje tretiraju ili da se obavi prepranje. Praškasti i tečni deterdženti koji su preporučeni za beli veš mogu se koristiti u dozama preporučenim za veoma prljav veš. Preporučuje se korišćenje praškastih deterdženata za čišćenje mrlja od blata, kao i mrlja koje reaguju na izbjeljivače.	Praškasti i tečni deterdženti koji su preporučeni za veš u boji mogu se koristiti u dozama preporučenim za veoma prljav veš. Preporučuje se korišćenje praškastih deterdženata za čišćenje mrlja od blata, kao i mrlja koje reaguju na izbjeljivače. Treba koristiti deterdžente koji ne sadrže izbjeljivač.	Praškasti i tečni deterdženti koji su preporučeni za veš u boji i tamne boje mogu se koristiti u dozama preporučenim za veoma prljav veš.	Za osetljivu odeću je bolje koristiti tečne deterdžente. Vunena i svilena odeća mora da se pere specijalnim deterdžentima za vunu.
	<b>Normalno prljav</b> (Na primer, za mrlje koje su izazvane znojenjem na okovratnicama i manžetnima)	Praškasti i tečni deterdženti koji su preporučeni za beli veš mogu se koristiti u dozama preporučenim za normalno prljav veš.	Praškasti i tečni deterdženti koji su preporučeni za veš u boji mogu se koristiti u dozama preporučenim za normalno prljav veš. Treba koristiti deterdžente koji ne sadrže izbjeljivač.	Praškasti i tečni deterdženti koji su preporučeni za veš u boji i tamne boje mogu se koristiti u dozama preporučenim za normalno prljav veš.	Za osetljivu odeću je bolje koristiti tečne deterdžente. Vunena i svilena odeća mora da se pere specijalnim deterdžentima za vunu.
	<b>Malo prljav</b> (Nema vidljivih mrlja.)	Praškasti i tečni deterdženti koji su preporučeni za beli veš mogu se koristiti u dozama preporučenim za malo prljav veš.	Praškasti i tečni deterdženti koji su preporučeni za veš u boji mogu se koristiti u dozama preporučenim za malo prljav veš. Treba koristiti deterdžente koji ne sadrže izbjeljivač.	Praškasti i tečni deterdženti koji su preporučeni za veš u boji i tamne boje mogu se koristiti u dozama preporučenim za malo prljav veš.	Za osetljivu odeću je bolje koristiti tečne deterdžente. Vunena i svilena odeća mora da se pere specijalnim deterdžentima za vunu.

## 4.9 Saveti za pravilno sušenje

		Programi				
		Sušenje pamuka	Sušenje sintetike	Zaštita za bebe +	Pranje i sušenje	Operi i nosi
<b>Tip odeće</b>	Izdržljiva odeća sa pamukom	Čaršav, posteljina, dečija odeća, majica, dukserica, izdržljiva pletena odeća, teksas, platnene pantalone, košulje, pamučne čarape itd.	Ne preporučuje se!	Pere, a odmah zatim i suši! Čaršav, posteljina, dečija odeća, majica, dukserica, izdržljiva pletena odeća, teksas, platnene pantalone, košulje, pamučne čarape itd.	Pere, a odmah zatim i suši! Čaršav, posteljina, dečija odeća, majica, dukserica, izdržljiva pletena odeća, teksas, platnene pantalone, košulje, pamučne čarape itd.	Odeća nošena kratak vremenski period koja nije uprijana, kao što su košulje, majice, dukserice itd. Trebalo bi staviti veoma malu količinu veša.
	Sintetička odeća (poliester, najlon itd.)	Ne preporučuje se!	Preporučuje se za odeću koja sadrži poliester, najlon, poliacetat i akril. Sušenje se ne preporučuje za odeću koja sadrži viskoznu. Trebalo bi uzeti u obzir objašnjenja za sušenje na etiketi za održavanje.	Preporučuje se za odeću koja sadrži poliester, najlon, poliacetat i akril pri niskim temperaturama uz poštovanje obaveštenja za pranje i sušenje navedenih na etiketi za održavanje.	Preporučuje se za odeću koja sadrži poliester, najlon, poliacetat i akril pri niskim temperaturama uz poštovanje obaveštenja za pranje i sušenje navedenih na etiketi za održavanje.	Vrlo malo zaprljane i neuflekane košulje, majice i predmeti sa sintetičkim sadržajem. Trebalo bi staviti veoma malu količinu veša.
	Osećljiva odeća (sadrži svilu, vunu, kašmir, angoru itd.)	Ne preporučuje se!	Ne preporučuje se!	Ne preporučuje se!	Ne preporučuje se!	Ne preporučuje se!
	Glomazni predmeti kao što su jorgani, kaputi, zavese itd.	Ne preporučuje se! Nije pogodno sušiti glomazan veš unutar mašine za pranje veša. Sušite ih vešajući ili polegnuto.	Ne preporučuje se! Nije pogodno sušiti glomazan veš unutar mašine za pranje veša. Sušite ih vešajući ili polegnuto.	Ne preporučuje se! Nije pogodno sušiti glomazan veš unutar mašine za pranje veša. Sušite ih vešajući ili polegnuto.	Ne preporučuje se! Nije pogodno sušiti glomazan veš unutar mašine za pranje veša. Sušite ih vešajući ili polegnuto.	Ne preporučuje se! Nije pogodno sušiti glomazan veš unutar mašine za pranje veša. Sušite ih vešajući ili polegnuto.

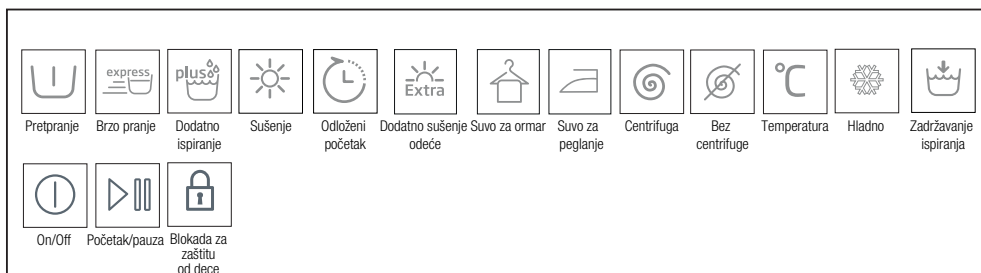

## 5 Rad sa proizvodom

### 5.1 Kontrolna tabla

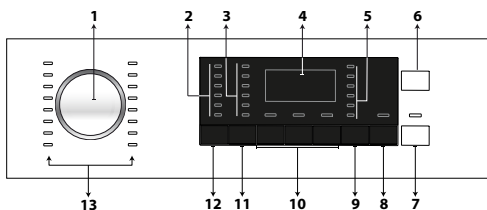

- 1 - Dugme za izbor programa
- 2 - Lampice za izbor temperature
- 3 - Lampice za izbor brzine centrifuge
- 4 - Displej
- 5 - Lampice programa za sušenje
- 6 - Dugme za uključivanje i isključivanje (Uklj./Isk.)
- 7 - Dugme Početak / Pauza
- 8 - Dugme za podešavanje vremena završetka
- 9 - Dugme za podešavanje nivoa sušenja
- 10 - Dugmad za dodatne funkcije
- 11 - Dugme za podešavanje brzine centrifuge
- 12 - Dugme za podešavanje temperature
- 13 - Lampice za izbor programa

### 5.2 Simboli na displeju



- a - Indikator pranja
- b - Indikator ispiranja
- c - Indikator centrifuge
- d - Indikator sušenja
- e - Indikator završetka
- f - Indikator nestanka vode
- g - Prikaz informacija o trajanju
- h - Indikator zaključavanja vrata za punjenje veša
- i - Indikator zaključavanja zbog dece

### 5.3 Priprema mašine

1. Proverite da li su creva čvrsto spojena.
2. Uključite mašinu u struju.
3. Otvorite slavinu do kraja.
4. Stavite veš u mašinu.

5. Dodajte deterdžent i omekšivač za veš.

### 5.4 Izbor programa za pranje

1. Odredite program koji odgovara tipu, količini i zaprljanosti veša u skladu sa „Tabelom za programe i potrošnju“.
2. Izaberite traženi program putem dugmeta **Izbor programa**.



#### INFORMACIJE

- Programi su ograničeni najvećom brzinom centrifuge koja odgovara određenoj vrsti tkanine.
- Kada birate program, uvek uzmite u obzir vrstu tkanine, boju, koliko je veš prljav i dopuštenu temperaturu vode.
- Uvek birajte najnižu odgovarajuću temperaturu. Viša temperatura podrazumeva veću potrošnju struje.

### 5.5 Programi za pranje

Zavisno od vrste tkanine, koristite sledeće glavne programe.



#### INFORMACIJE

- Možete podesiti mašinu da se prebaci na korak sušenja na kraju ciklusa pranja pritiskanjem dugmeta Sušenje nakon što ste odabrali program pranja za veš. Svakim pritiskom na dugme red sa informacijama prikazuje na kom koraku će se proces sušenja izvršiti i relevantni simbol će se uključiti. Ako želite, nastavljajući da pritiskate dugme možete izvesti sušenje za maksimalni vremenski period koji mašina dopušta za sušenje.
- Simboli na ekranu su shematski i možda ne odgovaraju u potpunosti ovom proizvođaču.
- Ako perete i sušite pomoću funkcije Sušenje, stavite maksimalno 5 kg veša u mašinu. Ako stavite previše veša, on se neće osušiti i mašina će raditi duže i potrošiti više energije.

#### • Cottons (Pamuk)

Koristite za svoj pamučni veš (kao što su čaršavi, navlake za jorgane i jastučnice, peškiri, kućne haljine, donji veš itd.). Vaš veš će biti pran žustrim pokretima tokom dužeg ciklusa pranja.



## INFORMACIJE

- Nakon ciklusa pranja veš možete sušiti bez prekida (automatsko ili vremensko sušenje može da se izvrši nakon pranja). Za to morate da izaberete i funkciju Sušenje pre pokretanja programa pranja.
- Prema izboru postavki sušenja koje ćete dodati u programe pranja možete videti kada se program završava na ekranu mašine.
- Ako ne želite da se sušenje odvije posle programa koji ste izabrali, pritisnite i držite dugme dodatne funkcije Sušenje dok se lampica sušenja ne isključi.

### • Synthetics (Sintetika)

Koristite za pranje svoje sintetičke odeće (košulje, bluze, odeća od sintetike / mešano s pamukom itd.). Veš će se prati uz laganije pokrete pranja i kraći ciklus pranja u poređenju sa programom „Pamuk“.



## INFORMACIJE

- Nakon ciklusa pranja veš možete sušiti bez prekida (automatsko ili vremensko sušenje može da se izvrši nakon pranja). Za to morate da izaberete i funkciju Sušenje pre pokretanja programa pranja.
- Prema izboru postavki sušenja koje ćete dodati u programe pranja možete videti kada se program završava na ekranu mašine.
- Ako ne želite da se sušenje odvije posle programa koji ste izabrali, pritisnite i držite dugme dodatne funkcije Sušenje dok se lampica sušenja ne isključi.

### • Woollens (Vuna)

Koristite za pranje vunenog veša. Izaberite odgovarajuću temperaturu koja je navedena na etiketama odeće. Za vunu upotrebljavajte odgovarajući deterdžent.



## INFORMACIJE

- Funkcija sušenja ne može da se izabere za programe za pranje vune.

### • Cottons Eco (Pamuk eko)

Koristite za pranje normalno zaprljanog veša od izdržljivog pamuka i lana. Iako pere duže od ostalih programa, omogućava značajnu uštedu energije i vode. Stvarna temperatura vode može se razlikovati od navedene temperature pranja. Kada napunite mašinu sa manje veša (npr. 1/2 kapaciteta ili manje), trajanje programa se može automatski skratiti. U ovom slučaju, potrošnja energije i vode će se smanjiti dodatno, omogućavajući ekonomičnije pranje. Ovaj program je dostupan na modelima sa indikatorom preostalog vremena.



## INFORMACIJE

- Nakon ciklusa pranja veš možete sušiti bez prekida (automatsko ili vremensko sušenje može da se izvrši nakon pranja). Za to morate da izaberete i funkciju Sušenje pre pokretanja programa pranja.
- Prema izboru postavki sušenja koje ćete dodati u programe pranja možete videti kada se program završava na ekranu mašine.
- Ako ne želite da se sušenje odvije posle programa koji ste izabrali, pritisnite i držite dugme dodatne funkcije Sušenje dok se lampica sušenja ne isključi.

### • Delicates (Osetljivo)

Koristite za pranje osetljivog veša. Veš se pere nežnijim pokretima u poređenju sa programom „Sintetika“.

### • Hand Wash (Ručno pranje)

Koristite za pranje vunenog/osetljivog veša koji ima oznaku „ne pere se u mašini“ na etiketi i za koji se preporučuje ručno pranje. Veš se pere veoma laganim pokretima pranja da se odeća ne bi oštetila.

### • Daily Xpress (Dnevno ekspresno)

Koristite za pranje blago zaprljanog pamučnog veša bez mrlja za kratko vreme.



## INFORMACIJE

- Nakon ciklusa pranja veš možete sušiti bez prekida (automatsko ili vremensko sušenje može da se izvrši nakon pranja). Za to morate da izaberete i funkciju Sušenje pre pokretanja programa pranja.
- Prema izboru postavki sušenja koje ćete dodati u programe pranja možete videti kada se program završava na ekranu mašine.
- Ako ne želite da se sušenje odvije posle programa koji ste izabrali, pritisnite i držite dugme dodatne funkcije Sušenje dok se lampica sušenja ne isključi.

### • Xpress Super Short (Super brzo i ekspresno)

Koristite ovo za pranje male količine veša koji nije mnogo prljav za kraće vreme.

Ovaj program pere veš 14 minuta.



## INFORMACIJE

- Nakon ciklusa pranja veš možete sušiti bez prekida (automatsko ili vremensko sušenje može da se izvrši nakon pranja). Za to morate da izaberete i funkciju Sušenje pre pokretanja programa pranja.
- Prema izboru postavki sušenja koje ćete dodati u programe pranja možete videti kada se program završava na ekranu mašine.
- Ako ne želite da se sušenje odvije posle programa koji ste izabrali, pritisnite i držite dugme dodatne funkcije Sušenje dok se lampica sušenja ne isključi.

### • Shirts (Košulje)

Koristite za pranje košulja od pamuka, sintetike i tkanina koje sadrže sintetiku.



## INFORMACIJE

- Nakon ciklusa pranja veš možete sušiti bez prekida (automatsko ili vremensko sušenje može da se izvrši nakon pranja). Za to morate da izaberete i funkciju Sušenje pre pokretanja programa pranja.
- Prema izboru postavki sušenja koje ćete dodati u programe pranja možete videti kada se program završava na ekranu mašine.
- Ako ne želite da se sušenje odvije posle programa koji ste izabrali, pritisnite i držite dugme dodatne funkcije Sušenje dok se lampica sušenja ne isključi.

### • Rinse (Ispiranje)

Koristite kada hoćete posebno ispiranje ili dodavanje štirka.

### • Spin + Drain (Centrifuga + izbacivanje vode)

Koristite za vađenje vode iz mašine.

## 5.6 Izbor temperature

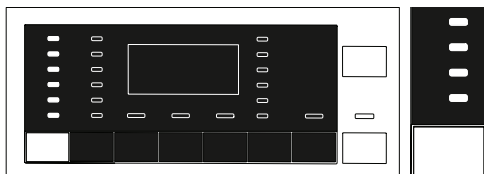

Kad god izaberete novi program, preporučena temperatura za izabrani program se pojavljuje na indikatoru temperature. Moguće je da vrednost preporučene temperature ne predstavlja maksimalnu temperaturu koja se može izabrati za trenutni program. Pritisnite dugme **Podešavanje temperature** za promenu temperature.



## INFORMACIJE

- Dugme za podešavanje temperature radi samo unazad. Na primer, kada želite da izaberete 60 °C kada ekran prikazuje 40 °C, potrebno je da pritisnete dugme nekoliko puta dok ne dođete do 60 °C krećući se unazad od 40 °C.



## INFORMACIJE

- Ako dođete do opcije Hladno pranje i pritisnete dugme za podešavanje temperature, preporučena maksimalna temperatura za izabrani program se prikazuje na ekranu. Pritisnite ponovo dugme za podešavanje temperature da biste smanjili temperaturu.

Na kraju, lampica za hladnu vodu koja označava opciju hladnog pranja pojavljuje se na ekranu. Možete da promenite temperaturu kada pranje počne. Možete odabrati željenu temperaturu kada pranje počne, ali to morate učiniti pre nego što korak zagrevanja počne.

## 5.7 Izbor brzine centrifuge

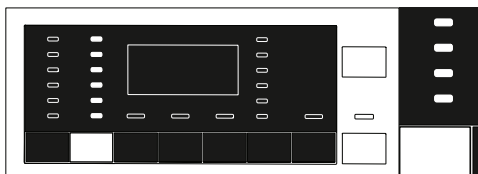

Kad god se izabere novi program, preporučena brzina centrifuge izabranog programa se prikazuje na indikatoru **Brzina centrifuge**.



## INFORMACIJE

- Moguće je da vrednost preporučene brzine centrifuge ne predstavlja maksimalnu brzinu centrifuge koja se može izabrati za trenutni program.

Pritisnite dugme **Podešavanje brzine centrifuge** za promenu brzine centrifuge. Brzina centrifuge se postepeno smanjuje. Zatim se, zavisno od modela ovog proizvoda, na displeju prikazuju opcije „Zadržavanje ispiranja” i „Bez centrifuge”.



## INFORMACIJE

- Dugme Podešavanje brzine centrifuge radi samo unazad. Na primer, kada želite da izaberete 1000 opm kada ekran prikazuje 800 opm, potrebno je da pritisnete dugme nekoliko puta dok ne dođete do 1000 opm krećući se unazad od 800 opm.



## INFORMACIJE

- Opcija "Zadržavanje ispiranja" se signalizira simbolom "☹", dok se opcija "Bez centrifuge" signalizira simbolom "☹".

## 5.7.1 Ako želite da centrifugirate veš nakon funkcije „Zadržavanje ispiranja“:

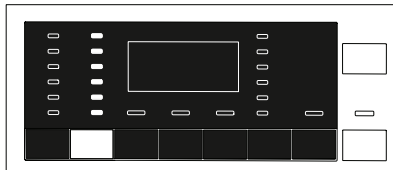

- Podesite **Brzinu centrifuge**.
- Pritisnite dugme **Početak / Pauza / Otkazi**. Program se nastavlja. Mašina izbacuje vodu i veš se centrifugira. Ako želite da ispraznite vodu na kraju programa bez centrifuge, koristite funkciju **Bez centrifuge**.



## INFORMACIJE

- U programima koji ne dopuštaju podešavanje brzine centrifuge, kada se pritisne dugme za podešavanje brzine centrifuge, lampica brzine centrifuge se ne menja i oglašava se zvučni signal.

Brzinu centrifuge možete da promenite nakon što pranje počne. Brzinu centrifuge možete izabrati pritiskom na dugme za podešavanje brzine centrifuge nakon što je pranje započeto, ali pre koraka centrifuge.

## 5.7.2 Izbor dodatnih funkcija za sušenje

Kada se izabere novi program, pritisnite dugme za izbor dodatnih funkcija za podešavanje opcije sušenja koja je pogodna za izabrani program pranja.



## INFORMACIJE

- U programima koji ne dopuštaju podešavanje sušenja, kada se pritisne dugme dodatne funkcije sušenja, lampica sušenja se ne menja i oglašava se zvučni signal.



## INFORMACIJE

- Samo za programe sušenja – pritisnite dugme za izbor dodatnih funkcija za podešavanje pogodne opcije sušenja.

### 5.8 Programi za sušenje



#### OPREZ!

- Mašina automatski čisti ućebane grudvice koje dolaze sa veša tokom ciklusa sušenja. Mašina koristi vodu tokom sušenja. Zato slavina mašine treba da bude otvorena i za programe sušenja.
- Kada se izabere novi program, pritisnite dugme za izbor dodatnih funkcija za podešavanje opcije sušenja koja je pogodna za izabrani program pranja.



## INFORMACIJE

- Programi za sušenje sadrže korak centrifuge. Mašina izvršava taj proces da bi se skratilo vreme sušenja. Kada se sušenje izabere, postavka brzine centrifuge je u opsegu maksimalne brzine centrifuge.
- U programima koji ne dopuštaju podešavanje sušenja, kada se pritisne dugme dodatne funkcije sušenja, lampica sušenja se ne menja i oglašava se zvučni signal.
- Samo za programe sušenja – pritisnite dugme za izbor dodatnih funkcija za podešavanje pogodne opcije sušenja.
- Ako nema vode, ni pranje ni sušenje ne mogu da se izvrše.

#### • Synthetic Dry (Sušenje sintetike)

Koristite za sušenje vlažnog sintetičkog veša koji ima težinu od 3 kg dok je suv. Ovaj program izvršava samo sušenje.



## INFORMACIJE

- Za težinu suvog veša pogledajte 4. odeljak, korak 4.5

#### • Cotton Dry (Sušenje pamuka)

Koristite sušenje vlažnog pamučnog veša koji ima težinu 5 kg. Ovaj program izvršava samo sušenje.



## INFORMACIJE

- Da bi se osušio veš koji sadrži samo peškire i kućne haljine, stavite maksimalno 4 kg veša.
- Za težinu suvog veša pogledajte 4. odeljak, korak 4.5

### 5.9 Programi za pranje i sušenje



#### OPREZ!

- Mašina automatski čisti ućebane grudvice koje dolaze sa veša tokom ciklusa sušenja. Mašina koristi vodu tokom sušenja. Zato slavina mašine treba da bude otvorena i za programe sušenja.

#### • 5kg Wash+Dry (Pranje + sušenje 5 kg)

Koristite za pranje pamučnog veša do 5 kg i osušite ga odmah nakon ciklusa pranja, a da ne morate ništa više da izaberete.



## INFORMACIJE

- Kada se izabere ovaj program, dodatna funkcija spoljnog sušenja ne može se izabrati.

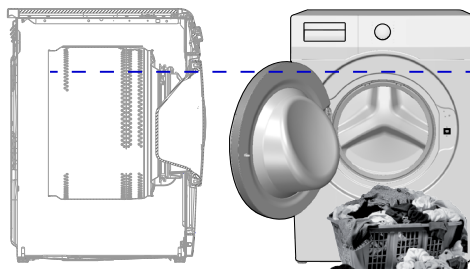

U programu „5 kg Pranje i 5 kg sušenje” za idealne uslove sušenja preporučuje se da napunite veš do nivoa naznačenog na slici gore (videćete strelicu nivoa kada otvorite vrata za punjenje).

#### • Wash+Wear (Operi i nosi)

Koristite za pranje i sušenje 0,5 kg veša (2 košulje) za 40 minuta ili 1 kg veša (5 košulja) za 60 minuta.





## INFORMACIJE

- Program Operi i nosi namenjen je za brzo pranje i sušenje svakodnevne odeće koja je nošena kratak vremenski period i nije zaprljana. Ovaj program je pogodan za veš koji ima tanku teksturu i može brzo da se osuši (košulje, majice).
- Druge opcije sušenja ili programi treba da se koriste za veš koji ima debelu teksturu i kom je potrebno više vremena da se osuši.

## • BabyProtect+ Wash&Dry (Pranje i sušenje protiv alergije)

Koristite za pranje i uzastopno sušenje veša do 2 kg koje zahteva antialergijsko i higijensko pranje (odeća za bebe, čaršavi, posteljina, gaće, pamučne stvari itd.).



## INFORMACIJE

- Program Zaštita za bebe+ je testiran i odobren od strane „Britanske fondacije za alergije” (Allergy UK) u Ujedinjenom Kraljevstvu.

## 5.10 Tabela programa i potrošnje

(za pranje)

SB	Program (°C)	Maks. opterećenje (kg)	Potrošnja vode (l)	Potrošnja energije (kWh)	Maks. brzina***	Pomoćna funkcija				Raspon temperature koji može da se izabere u °C
						Prepranje	Brzo pranje	Ispiranje plus	Sušenje	
Cottons	90	8	78	2.40	1200	•	•	•	•	90-Hladno
	60	8	78	1.50	1200	•	•	•	•	90-Hladno
	40	8	78	1.00	1200	•	•	•	•	90-Hladno
Cottons Eco	60**	8	47	0.76	1200				•	60-Hladno
Synthetics	60	3	67	1.05	1200	•	•	•	•	60-Hladno
	40	3	67	0.75	1200	•	•	•	•	60-Hladno
Woollens	40	1.5	45	0.45	1200			•		40-Hladno
Delicates	40	3.5	48	0.50	1000	•				40-Hladno
Hand Wash	30	1	35	0.30	1200					30-Hladno
Xpress Super Short	30	2	32	0.10	1200			•	•	30-Hladno
Daily Xpress	90	8	54	1.90	1200			•	•	90-Hladno
	60	8	54	1.10	1200			•	•	90-Hladno
	30	8	50	0.18	1200			•	•	90-Hladno
Shirts	60	3.5	45	0.85	800	•	•	•	•	60-Hladno

• : Bira se.

\* : Automatski se bira, ne može da se opozove.

\*\* : Program znaka za energiju (EN 50229)

\*\*\*: Ako je maksimalna brzina centrifuge mašine manja od ove vrednosti, možete da birate samo do maksimalne brzine centrifuge.

-: Pogledajte opis programa za maksimalno opterećenje.



## INFORMACIJE

- \*\*\*: Ako je maksimalna brzina centrifuge mašine manja od ove vrednosti, možete da birate samo do maksimalne brzine centrifuge.
- Dodatne funkcije u tabeli mogu da se razlikuju prema modelu Vaše mašine.
- Potrošnja vode i struje može da bude različita, što zavisi od promena u pritisku vode, tvrdoći vode i temperaturi, temperaturi okoline, vrsti i količini veša, izboru pomoćnih funkcija i brzine centrifuge, kao i promena napona strujne mreže.
- Na displeju svoje mašine možete da vidite trajanje pranja tokom biranja programa. U zavisnosti od količine veša koji ste stavili u mašinu, može doći do vremenskog odstupanja u trajanju od 1–1,5 časova između trajanja pranja koje je prikazano na displeju i stvarnog trajanja ciklusa pranja. Trajanje pranja će se automatski ažurirati ubrzo nakon početka pranja.
- „Obrasce izbora za dodatne funkcije može da promeni proizvođač. Novi obrasci izbora se mogu dodati ili ukloniti ”.
- „Centrifuga Vaše mašine za pranje veša može da varira od programa do programa; međutim, ova brzina ne može da pređe maksimalnu brzinu centrifuge na Vašoj mašini.“

### Tabela programa i korišćenja (za sušenje)

SB	Program (°C)	Maks. opterećenje (kg)	Potrošnja vode (l)	Potrošnja energije (kWh)	Maks. brzina***	Pomoćna funkcija				Nivo sušenja					
						Prepranje	Brzo pranje	Ispiranje plus	Sušenje	Dodatno sušenje odeće	Suvo za ormar	Suvo za peglanje	Sušenje sa podešavanjem vremena - minuti	Raspon temperature koji može da se izabere u °C	
	Cotton Dry	-	5	35	2.75	1200				*	•	•	•	•	-
	Synthetic Dry	-	3	22	1.70	-				*		•	•	•	-
	BabyProtect+ Wash&Dry	60	2	120	3.80	1200			*	*	•	•	•	•	90-30
	5 kg Wash&Dry	60	5	94	5.00	1200				*	•	•	•	•	60-Hladno
	Wash&Wear	30	0.5	35	0.60	1000			•	*			•	•	30-Hladno
	Wash&Wear	30	1	44	1.00	1000			•	*			•	•	30-Hladno



## INFORMACIJE

### Informacije za organizovanje testiranja;

#### Informacije za organizovanje testiranja;

Testovi učinka pranja za označavanje energije u EU obavljani su na programu „Pamuk eko 60 °C” u skladu sa standardom EN 50229.

U skladu sa standardom EN 50229 za označavanje potrošnje energije prilikom sušenja u EU, maksimalno opterećenje pranja mora da bude podeljeno u grupe maksimalnog opterećenja sušenja i preostalog veša za sušenje, a zatim svaka količina veša mora da se suši koristeći opciju „Ekstra suvo sušenje pamuka”.

## 5.11 Izbor dodatnih funkcija

Izaberite željene dodatne funkcije pre pokretanja programa. Kada se program izabere, svetilice lampice dodatnih funkcija koje se mogu izabrati uz taj program.

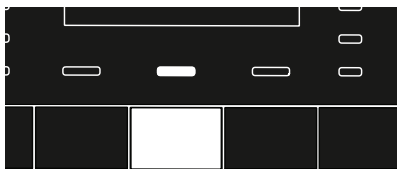
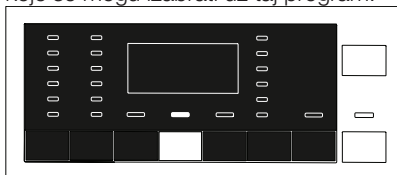

### INFORMACIJE

- Lampica dodatne funkcije koja se ne može izabrati sa izabranim programom ne svetli. Kada pritisnete dugmad ovih dodatnih funkcija, oglašava se zvučni signal i izbor je zabranjen.

Ako je ciklus pranja dostigao tačku kada se dodatna funkcija ne može izabrati, funkcija se ne može izabrati.



### INFORMACIJE

- Neke funkcije ne mogu da se izaberu zajedno. U slučaju da se druga dodatna funkcija kosi sa prvom koja je izabrana pre pokretanja mašine, prva izabrana funkcija će biti otkazana, dok će druga izabrana funkcija ostati aktivna. Na primer, ako želite da izaberete "Brzo pranje" pošto ste prethodno izabrali "Pretrpanje", funkcija "Pretrpanje" će biti opozvana, a "Brzo pranje" će ostati aktivna.
- Dodatna funkcija koja nije kompatibilna sa programom se ne može izabrati. (Pogledajte "Tabelu programa i korišćenja")
- Neki programi imaju dodatne funkcije koje se moraju koristiti sa izabranim programom. Te funkcije se ne mogu otkazati. Lampica dodatne funkcije je već izabrana.



### INFORMACIJE

- Ako izabrani nivo vlažnosti (Suvo za peglanje, Suvo za ormar, Dodatno sušenje za ormar) ne može da se dostigne na kraju ciklusa sušenja, mašina će automatski produžiti trajanje programa. Program će trajati duže.
- Ako se izabere funkcija vremenskog sušenja, program se završava na kraju perioda sušenja čak i ako veš nije suv.
- Ako se izabrani nivo vlažnosti (Suvo za peglanje, Suvo za ormar, Dodatno sušenje za ormar) dostigne tokom ciklusa sušenja ili proces sušenja brže napreduje u opcijama vremenskog sušenja, program će kraće trajati. Smanjenje vremena će se prikazati na ekranu.

### • Pretrpanje

Pretrpanje se isplati samo za jako prljavi veš. Bez pretrpanja štedite struju, vodu, deterdžent i vreme.

### • Brzo pranje

Ova funkcija može da se koristiti sa programima Pamuk i Sintetika. Ona smanjuje vreme pranja, kao i broj koraka ispiranja za malo prljavi veš.



### INFORMACIJE

- Kad god izaberete ovu dodatnu funkciju, napunite svoju mašinu sa pola od maksimalne količine veša koja je navedena u tabeli programa.

### • Ispiranje plus

Ova funkcija omogućava proizvodu da obavi još jedno ispiranje pored onog koje je već obavio nakon glavnog pranja. Na taj način, rizik od iritacije kože (kod beba, osoba sa osetljivom kožom itd.) usled minimalnog zaostatka deterdženta na vešu se može smanjiti.



### INFORMACIJE

- Prvo pritisakanje će dovesti do dodavanja jednog ispiranja, drugo pritisakanje će dodati dvostruko ispiranje. Trećim pritisakom se otkazuje.

### • Sušenje

Ova funkcija omogućava sušenje veša posle pranja. Proverite sa kojim programima ova dodatna funkcija može da se izabere iz tabele programa.

## 5.12 Koraci sušenja

### 5.12.1 Suvo za peglanje ☐

Sušenje se izvršava dok nivo vlažnosti ne dostigne korak „Suvo za peglanje“.

### 5.12.2 Suvo za ormar ☐

Sušenje se izvršava dok nivo vlažnosti ne dostigne korak „Suvo za ormar“.

### 5.12.3 Dodatno sušenje odeće ✨ extra

Sušenje se izvršava dok nivo vlažnosti ne dostigne korak „Dodatno sušenje za ormar“.



#### INFORMACIJE

- Nivo osušenosti veša može da varira prema sastavu, tipovima materijala, količini i nivou vlažnosti veša.
- Stvari koje sadrže dodatke kao što su čipka, til, cirkoni, kuglice, razmaknice, žica itd. i stvari sa visokim sadržajem svile ne treba sušiti u mašini.

### 5.12.4 Sušenje sa podešavanjem vremena

Kako biste došli do željenog nivoa sušenja pri niskoj temperaturi, odaberite neki od perioda sušenja od 30, 90 i 150 minuta.



#### INFORMACIJE

- Kada sušite male količine veša (najviše 2 stvari), koraci vremenskog sušenja u programima sušenja za pamuk ili sintetiku treba da se izaberu.
- Ako veš nije suv koliko vi to želite na kraju programa sušenja, vremensko sušenje može da se izabere da bi se proces završio.
- Kada se ova funkcija izabere, mašina izvršava sušenje za podešeno vreme bez obzira na nivo sušenja.

## 5.13 Prikaz vremena

Preostalo vreme do završetka programa dok je on u toku je prikazano u formatu „01:30“ sa časovima i minutima.



#### INFORMACIJE

- Trajanje programa se može razlikovati od vrednosti navedenih u odeljku „Tabela programa i potrošnje“ u zavisnosti od pritiska vode, tvrdoće vode i temperature, temperature okoline, vrste i količine veša, izbora dodatnih funkcija i brzine centrifuge, kao i promena električnog napona.

## 5.14 Vreme završetka

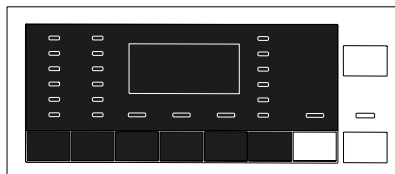

- Pomoću funkcije **Vreme završetka** može se odložiti početak programa do 24 sata. Nakon pritiskanja dugmeta **Vreme završetka**, prikazuje se procenjeno vreme završetka programa. Ako se podesi **Vreme završetka**, lampica **vremena završetka** sija. Da bi se funkcija Vreme završetka aktivirala i program završio po isticanju navedenog vremena, potrebno je da pritisnete dugme **Početak/pauza** nakon podešavanja vremena. Dugme **Početak/pauza** prestaje da treperi i stalno sija. Ako želite da otkazete funkciju Vreme završetka, pritisnite dugme **Vreme završetka** dok se lampica Vreme završetka ne isključi ili pritisnite dugme **Uključeno/isključeno** da biste isključili i uključili mašinu.
1. Otvorite vrata za punjenje veša, stavite veš i sipajte deterđent itd.
  2. Izaberite program pranja, temperaturu, brzinu centrifuge i, ako je potrebno, dodatne funkcije.
  3. Podesite vreme završetka po izboru pritiskom na dugme **Vreme završetka**. Lampica **Vreme završetka** sija.
  4. Pritisnite dugme **Početak/pauza**. Odbrojanje počinje. Znak „:“ u sredini vremena završetka počinje da trepće na ekranu.



## INFORMACIJE

- Nemojte da koristite tečne deterdžente kada aktivirate funkciju Vreme završetka! Postoji opasnost da će na odeći ostati fleke.
- Vrata ostaju zaključana tokom perioda odbrojanja vremena završetka. Da biste otključali vrata, mašina treba da se prebaci na režim pauze pritiskanjem dugmeta za početak/pauzu za programe. Na kraju odbrojanja, simbol vremena završetka se isključuje, pokreće se ciklus pranja, a na displeju se pojavljuje vreme izabranog programa.
- Kada se biranje vremena završetka završi, vreme koje se prikazuje na ekranu se sastoji od vremena završetka zajedno sa trajanjem izabranog programa.

### 5.15 Pokretanje programa



1. Pritisnite dugme **Početak/pauza** da biste pokrenuli program.
2. Lampica dugmeta **Početak/pauza** koja je treptala sada počinje stalno da sija, naznačavajući da je program pokrenut.
3. Vrata za punjenje veša se zaključavaju. „Locking the Door“ (Zaključavanje vrata) se pojavljuje na ekranu kada se vrata zaključavaju.

### 5.16 Zaključavanje vrata za punjenje veša



Na vratima za punjenje veša postoji sistem zaključavanja koji sprečava otvaranje vrata za punjenje u slučaju kada je nivo vode neodgovarajući za otvaranje vrata. Lampica „Loading door locked“ (Vrata za punjenje zaključana) na ekranu se uključuje

kada su vrata za punjenje veša zaključana.

### 5.17 Promena izbora kad je program već počeo

#### 5.17.1 Dodavanje veša kad je program već počeo:



Ako je nivo vode u mašini pogodan kada pritisnete dugme **Početak/pauza**, lampica „Vrata za punjenje zaključana“ se gasi. Ako nivo vode u mašini nije pogodan kada pritisnete dugme **Početak/pauza**, ekran će prikazati da su vrata za punjenje zaključana.

#### 5.17.2 Prebacivanje mašine u režim pauze:

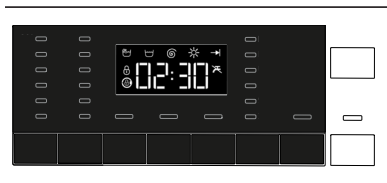

Pritisnite dugme **Početak/pauza** da biste prebacili mašinu u režim pauze.

#### 5.17.3 Promena izbora programa kad je program već počeo:

Promena programa nije dozvoljena kada je neki program već pokrenut. Ako okrenete dugme **Izbor programa** dok program radi, zvučni signal se oglašava i promena je zabranjena. Možete da izaberete novi program nakon prebacivanja sa trenutnog programa u režim pauze.



## INFORMACIJE

- Novi program koji ste izabrali počinje od početka.

## 5.17.4 Menjanje dodatne funkcije, brzine centrifuge i temperature

Zavisno od dostignutog trenutnog programskog koraka, možete da otkazete ili aktivirate dodatne funkcije. Pogledajte „Izbor dodatne funkcije“. Takođe možete promeniti podešavanja brzine centrifuge, temperature i sušenja. Pogledajte „Biranje brzine centrifuge“ i „Biranje temperature“.



### INFORMACIJE

- Vrata za punjenje veša neće se otvoriti ako je temperatura vode u mašini visoka ili je nivo vode iznad osnove vrata za punjenje.

## 5.18 Zaključavanje zbog dece

Koristite funkciju zaključavanja zbog dece da biste sprečili da se deca igraju sa mašinom. Na taj način možete sprečiti bilo kakve izmene programa koji je u toku.



### INFORMACIJE

- Mašinu možete da uključujete i isključujete pomoću dugmeta Uključeno / isključeno kada je zaključavanje zbog dece aktivno. Kada ponovo uključite mašinu, program će nastaviti rad od mesta gde je zaustavljen.
- Mašina će oglasiti zvučni alarm kada se dugmad pritiska ako je zaključavanje zbog dece aktivno.

### 5.18.1 Za aktiviranje zaključavanja zbog dece:

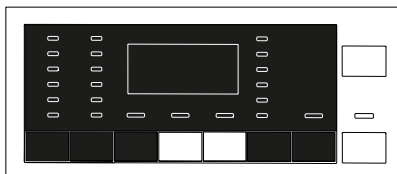

**Pritisnite i zadržite dugmad za 2. i 3. dodatnu funkciju na 3 sekunde.** Nakon odbrojavanja kao što je „Zaključavanje zbog dece 3–2–1“, na ekranu će se pojaviti poruka „Child Lock Enabled“ (Zaključavanje zbog dece omogućeno). Možete da otpustite dugmad **2. i 3. dodatne funkcije** kada se ovo upozorenje prikaže.

## 5.18.2 Za deaktiviranje zaključavanja zbog dece:

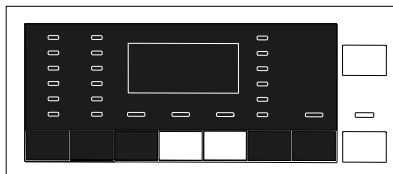

**Pritisnite i zadržite dugmad za 2. i 3. dodatnu funkciju na 3 sekunde.** Nakon odbrojavanja kao što je „Zaključavanje zbog dece 3–2–1“, na ekranu će se ugasiti poruka „Child Lock Enabled“ (Zaključavanje zbog dece omogućeno).

## 5.19 Otkazivanje programa



Program se otkazuje kada se mašina isključi i ponovo uključi. Pritisnite i držite dugme **Uključeno / isključeno** 3 sekunde. Nakon odbrojavanja „3-2-1“ na displeju, mašina se isključuje.



### INFORMACIJE

- Ako pritisnete dugme Uključivanje/ isključivanje kada je funkcija zaključavanja zbog dece aktivna, program se ne može otkazati. Prvo treba da otkazete zaključavanje zbog dece. Na ekranu se pojavljuje odbrojavanje „3–2–1“.
- Ako želite da otvorite vrata za punjenje pošto ste otkazali program, ali to nije moguće zbog toga što je nivo vode u mašini iznad osnove vrata za punjenje, onda okrenite dugme za izbor programa na program Pumpanje + centrifuga i ispustite vodu iz mašine.

## 5.20 Kraj programa

Kada se program završi, indikator za kraj programa sija i zvučni signal se oglašava. Ako nijedno dugme ne pritisnete u narednih 2 minuta, mašina se prebacuje u režim pripravnosti. Displej i svi indikatori se isključuju. Ako pritisnete neko dugme ili okrenete dugme **Izbor programa** dok je mašina u režimu pripravnosti, na ekranu će se pojaviti koraci programa koji su završeni.

## 5.21 Vaša mašina ima „Režim pripravnosti”.

Nakon što uključite mašinu preko dugmeta Uključeno / isključeno, ako se program ne pokrene ili se druga procedura ne obavi u vezi sa biranjem koraka ili se nijedna radnja ne preduzme približno 2 minuta nakon što se izabrani program završi, mašina će se automatski prebaciti na režim uštede energije. Takođe, ako vaš proizvod ima ekran koji pokazuje vreme programa, taj ekran će se potpuno isključiti. Ako okrenete dugme za izbor programa ili pritisnete neko drugo dugme, lampice i ekran će se vratiti u prethodno stanje. Ono što izaberete prilikom izlaska iz energetske efikasnosti može se promeniti. Proverite da li su izbori odgovarajući pre pokretanja programa. Ako je to potrebno, ponovo izvršite podešavanja. Ovo nije greška.

## 6 Čišćenje i održavanje

Radni vek proizvoda se produžava i česti problemi će se smanjiti ako se čisti redovno.

### 6.1 Čišćenje fiok za deterđent

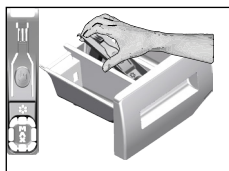

Redovno (svakih 4-5 ciklusa pranja) čistite fioku za deterđent kao što je pokazano u nastavku da biste sprečili taloženje praška tokom vremena.

1. Uklonite sifon tako što ćete ga podići od nazad kao što je prikazano na slici. Nakon obavljanja dole navedenog postupka čišćenja vratite sifon na mesto i njegov prednji deo gurnite nadole da bi se uglavio jezičak za fiksiranje.



#### INFORMACIJE

- Ako u odeljku za omekšivač ostaje više mešavine vode i omekšivača nego obično, sifon mora da se očisti.
2. Operite fioku za deterđent i sifon u lavabou sa puno mlake vode. Da biste sprečili da ostaci dođu u kontakt sa vašom kožom, očistite ih odgovarajućom četkom noseći rukavice.
  3. Posle čišćenja vratite fioku na mesto i uverite se da je dobro postavljena.

### 6.2 Čišćenje vrata za punjenje i doboša

Za proizvode sa programom čišćenja bubnja pogledajte odeljak Rukovanje proizvodom – Programi.

Za proizvode bez programa za čišćenje bubnja pratite korake ispod da biste **očistili bubanj**: Izaberite dodatnu funkciju **Dodatna voda** ili **Dodatno ispiranje**. Program Pamuk koristite bez pretpranja. Podesite **temperaturu na nivo preporučen na sredstvu za čišćenje bubnja** koje možete pronaći u supermarketima u odeljku za deterđente. Primenite ovu proceduru **bez ubacivanja veša u proizvod**. Pre pokretanja programa stavite 1 kesicu specijalnog sredstva za čišćenje bubnja (ako specijalno sredstvo nije nabavljeno, stavite maksimalno 1 šoljicu

(maks. 100 g) sredstva protiv kamenca u prahu) u odeljak za deterdžent za glavno pranje. Ako je deterdžent / sredstvo za uklanjanje kamenca u obliku tablete, stavite samo jednu tabletu u glavni odeljak za pranje br. „2“. Kad se ovaj program završi, osušite odeljak čistom krpom.



## INFORMACIJE

- Proces čišćenja doboša treba ponavljati na svaka 2 meseca.
- Koristite deterdžent / sredstvo za uklanjanje kamenca koje je podesno za mašine za pranje veša.



Posle svakog pranja i sušenja proverite da nikakve strane materije nisu zaostale u bubnju. Ako su otvori na odeljku (kao na slici) blokirani, otvorite ih pomoću čačkalice.



## INFORMACIJE

- Strani metal će dovesti do stvaranja mrlja od rđe u dobošu. Očistite mrlje sa površine doboša korišćenjem sredstva za čišćenje nerđajućeg čelika. Nikad ne koristite čeličnu vunu ili žicu.



## OPREZ!

- Nikad ne koristite sunder ili materijale za ribanje. To će oštetiti obojene, hromirane i plastične površine.

## 6.3 Čišćenje kućišta i komandne table

Kućište mašine obrišite sapunicom ili nekorozivnim blagim gel deterdžentom, ako je potrebno, i osušite mekom krpom. Za čišćenje komandne table koristite samo meku i vlažnu krpom.

## 6.4 Čišćenje filtera za dovod vode

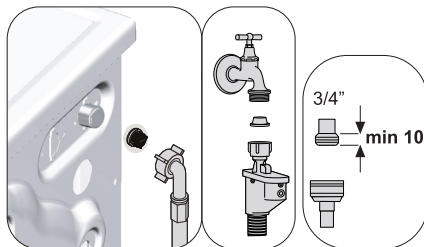

Na kraju svakog ventila za dovod vode na poledini mašine i na kraju svakog creva za dovod vode, na mestu gde se spaja na slavinu, nalazi se filter. Ti filteri sprečavaju ulazak stranih tela i prljavštine iz vode u mašinu za pranje veša. Filtere treba čistiti ako su prljavi.

1. Zatvorite slavine.
2. Izvadite navrtke creva za dovod vode da biste pristupili filterima na ventilima za dovod vode. Očistite ostatke na njima prikladnom četkom. Ako su filteri previše prljavi, izvadite ih pomoću klješta i očistite ih.
3. Izvadite filtere na ravnim krajevima creva za dovod vode zajedno sa zaptivačima i dobro ih očistite pod tekućom vodom.
4. Pažljivo vratite zaptivače i filtere na njihova mesta i pritegnite navrtke creva rukom.



## 6.5 Ispuštanje preostale vode i čišćenje filtera pumpe

Sistem filtera u mašini sprečava da predmeti kao što su dugmad, kovanice i niti tkanina začepe propeler pumpe za vreme izbacivanja vode od pranja. Zbog toga će voda biti izbačena bez ikakvih problema, a servisni vek trajanja pumpe će biti duži. Ako mašina ne uspe da izbaci vodu, filter pumpe može da bude začepljen. Filter se mora čistiti kad god je začepljen ili na svaka 3 meseca. Da bi se očistio filter pumpe prvo se mora izbaciti voda. Osim toga, pre transportovanja mašine (npr. preseljenje u drugu kuću) i u slučaju zamrzavanja vode, vodu ćete možda morati u potpunosti da izbacite.



### OPREZ!

- Strane materije koje su zaostale u filteru pumpe mogu da oštete proizvod ili da izazovu problem sa bukom.
- Ako se proizvod ne koristi, isključite slavinu, skinite glavno crevo i izbacite vodu iz mašine na mestima gde postoji rizik od smrzavanja proizvoda.
- Nakon svake upotrebe, isključite slavinu za glavni dotok vode.

1. Da biste očistili prljavi filter i ispustili vodu, isključite mašinu da biste prekinuli dovod električne energije.



### OPREZ!

- Temperatura vode u mašini može da se poveća do 90 °C. Da biste izbegli rizik od opekotina, očistite filter nakon što se voda u unutrašnjosti ohladi.

2. Otvorite poklopac za filter. Pritisnite jezičak u smeru strelice i povucite poklopac napolje prema sebi.

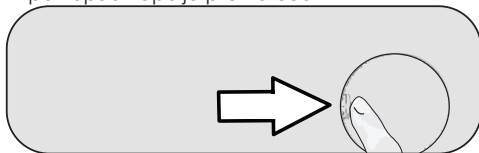

3. Za izbacivanje vode iz mašine.

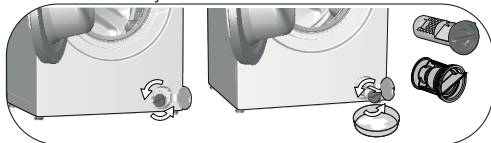

- a. Da biste sakupili vodu koja ističe iz filtera, postavite veći plitak sud ispred filtera.
  - b. Okrenite i olabavite filter pumpe dok voda ne počne da teče (u smeru suprotnom kretanju kazaljke na satu). Usmerite vodu koja teče u kofu koju ste stavili ispred filtera. Imajte uvek pri ruci krpu da biste pokupili prolivenu vodu.
  - c. Kada se voda iz mašine potpuno izbaci, okrećite filter da biste ga skinuli.
4. Očistite sav talog u filteru, kao i vlakna oko propelera pumpe, ako ih ima.
  5. Vratite filter.
  6. Zatvorite poklopac filtera.

# 7 Rešavanje problema

## Programi ne počinju kada se vrata za punjenje zatvore.

- Dugme za početak/pauzu/otkazivanje nije pritisnuto.>>> \*Pritisnite dugme za početak/pauzu/otkazivanje.
- Možda će biti teško zatvoriti vrata za punjenje u slučaju prekomernog punjenja.>>> \*Smanjite količinu veša i postarajte se da vrata za punjenje budu pravilno zatvorena.

## Program ne može da se uključi ili izabere.

- Mašina za pranje veša se možda prebacila u režim samozaštite zbog problema sa snabdevanjem (kao što su napon, pritisak vode, itd.).>>> Pritisnite dugme Uključivanje/isključivanje i zadržite ga 3 sekunde da biste mašinu vratili na fabrička podešavanja. (Pogledajte „Otkazivanje programa“)

## Voda u mašini.

- U proizvodu može da ostane malo vode zbog procesa kontrole kvaliteta u proizvodnji.>>> Ovo nije kvar, voda nije štetna za mašinu.

## Voda curi na dnu mašine.

- Postoji problem sa crevima ili filterom pumpe.>>> Proverite da li su zaptivke creva za dovod vode dobro postavljene. Dobro povežite crevo sa slavinom.
- Filter pumpe nije čvrsto zatvoren.>>> Proverite da li je filter pumpe čvrsto zatvoren.

## Mašina ne prihvata vodu.

- Slavina je isključena.>>> Odmrinite slavine.
- Crevo za ulaz vode je savijeno.>>> Ispravite crevo.
- Filter za ulaz vode je zapušten.>>> Očistite filter.
- Vrata za punjenje nisu zatvorena.>>> Zatvorite vrata za punjenje veša.

## Mašina ne izbacuje vodu.

- Crevo za odvod vode je zapušeno ili savijeno.>>> Očistite ili ispravite crevo.
- Filter pumpe je zapušten.>>> Očistite filter pumpe.

## Mašina vibrira ili pravi buku.

- Mašina nije izbalansirana.>>> Nivelišite mašinu podešavanjem nožica.
- Čvrsta materija je ušla u filter pumpe.>>> Očistite filter pumpe.
- Transportni vijci nisu uklonjeni.>>> Uklonite transportne vijke.
- Količina veša u mašini je premala.>>> Dodajte još veša u mašinu.
- U mašini ima previše veša.>>> Izvadite nešto veša iz mašine ili rukom popravite raspored veša radi balansiranja.
- Mašina dodiruje krutu površinu.>>> Pobrinite se da se mašina ne naslanja ni na kakav predmet.

## Mašina je stala ubrzo nakon početka programa.

- Mašina je privremeno stala zbog niskog napona.>>> Ona će nastaviti sa radom kada se napon vrati na normalan nivo.

## Mašina direktno prazni vodu koju prihvata.

- Crevo za odvod nije na odgovarajućoj visini.>>> Povežite crevo za odvod kao što je opisano u korisničkom priručniku.

## Voda se ne može videti u mašini tokom pranja.

- Nivo vode nije vidljiv spolja. Ovo nije kvar.

## Vrata za ubacivanje veša se ne mogu otvoriti.

- Zaključavanje vrata za punjenje aktivirano je zbog nivoa vode u mašini.>>> Izbacite vodu pokretanjem programa pumpanja ili centrifuge.
- Mašina greje vodu ili je u ciklusu centrifuge.>>> Sačekajte da se program završi.
- Zaključavanje vrata za punjenje je aktivirano. Zaključavanje vrata za punjenje će se deaktivirati nekoliko minuta nakon završetka programa.>>> Sačekajte nekoliko minuta da bi se zaključavanje vrata za punjenje deaktiviralo.
- Vrata za punjenje se mogu zaglaviti zbog pritiska kome su izložena.>>> Uхватite ručku i povucite i gurnite vrata za punjenje da biste ih oslobodili i otvorili.

## Pranje traje duže nego što je naznačeno u korisničkom priručniku. (\*)

- Pritisak vode je nizak.>>> Mašina čeka dok ne preuzme odgovarajuću količinu vode kako bi sprečila loš kvalitet pranja usled smanjene količine vode. Stoga, vreme pranja se produžava.
- Napon je nizak.>>> Vreme pranja se produžava da bi se izbegli loši rezultati pranja kada je napon nizak.
- Temperatura ulazne vode je niska.>>> Vreme potrebno za grejanje vode se produžava u hladnim godišnjim dobima. Takođe, vreme pranja se može produžiti kako bi se izbegli loši rezultati pranja.
- Broj ispiranja i/ili količina vode za ispiranje su se povećali.>>> Mašina povećava količinu vode za ispiranje kada je potrebno dobro ispiranje i dodaje dodatni korak ispiranja ako je potrebno.
- Došlo je do stvaranja prevelike pene i aktiviran je sistem za automatsku apsorpciju pene zbog prekomerne količine deterdženta.>>> Koristite preporučenu količinu deterdženta.

## Trajanje programa se ne odbrojava. (kod modela sa displejom) (\*)

- Tajmer je možda zaustavljen zbog uzimanja vode.>>> Tajmer neće odbrojavati dok mašina ne uzme dovoljnu količinu vode. Mašina će sačekati dok u njoj ne bude dovoljna količina vode da bi se izbegli slabi rezultati pranja zbog nedostatka vode. Indikator tajmera će nakon toga nastaviti sa odbrojavanjem.
- Tajmer se može zaustaviti tokom koraka zagrevanja.>>> Indikator tajmera neće odbrojavati dok mašina ne dostigne izabranu temperaturu.
- Tajmer se može zaustaviti tokom koraka centrifugiranja.>>> Moguće je da je došlo do aktiviranja sistema za automatsku detekciju neuravnoteženog opterećenja zbog nejednačne raspodele veša u bubnju.

## Trajanje programa se ne odbrojava. (\*)

- Veš nije izbalansiran u mašini.>>> Moguće je da je došlo do aktiviranja sistema za automatsku detekciju neuravnoteženog opterećenja zbog nejednačne raspodele veša u bubnju.

## Mašina ne prabacuje na korak centrifugiranja. (\*)

- Veš nije izbalansiran u mašini.>>> Moguće je da je došlo do aktiviranja sistema za automatsku detekciju neuravnoteženog opterećenja zbog nejednačne raspodele veša u bubnju.
- Mašina neće centrifugirati ako se voda ne isprazni u potpunosti.>>> Proverite filter i crevo za pražnjenje.
- Došlo je do stvaranja prevelike pene i aktiviran je sistem za automatsku apsorpciju pene zbog prekomerne količine deterdženta.>>> Koristite preporučenu količinu deterdženta.

### **Učinak pranja je loš: Veš postaje siv. (\*\*)**

- Nedovoljna količina deterdženta se koristi tokom dužeg vremenskog perioda. >>> Koristite preporučenu količinu deterdženta koja odgovara tvrdoći vode i vešu.
- Pranje se dugo izvršava pri niskoj temperaturi. >>> Izaberite odgovarajuću temperaturu za veš koji će se prati.
- Nedovoljna količina deterdženta se koristi sa tvrdom vodom. >>> Korišćenje nedovoljno deterdženta sa tvrdom vodom izaziva taloženje naslaga na odeći tokom vremena i čini da ona postane siva. Teško je eliminisati sivu boju kada se to javi. Koristite preporučenu količinu deterdženta koja odgovara tvrdoći vode i vešu.
- Koristi se previše deterdženta. >>> Koristite preporučenu količinu deterdženta koja odgovara tvrdoći vode i vešu.

### **Učinak pranja je loš: Mrlje istrajavaju ili se veš ne beli. (\*\*)**

- Koristi se premalo deterdženta. >>> Koristite preporučenu količinu deterdženta koja odgovara vešu.
- Stavljeno je previše veša. >>> Nemojte da ubacujete previše veša u mašinu. Ubacite količine veša preporučene u „Tabeli programa i potrošnje“.
- Izabrani su pogrešan program i temperatura. >>> Izaberite odgovarajući program i temperaturu za veš koji će se prati.
- Pogrešan tip deterdženta se koristi. >>> Koristite originalni deterdžent koji odgovara mašini.
- Deterdžent je stavljen u pogrešan odeljak. >>> Stavite deterdžent u odgovarajući odeljak. Nemojte da mešate sredstvo za beljenje i deterdžent.

### **Učinak pranja je loš: Mrlje od ulja ostaju na vešu. (\*\*)**

- Bubljanje se ne čisti redovno. >>> Redovno čistite bubljanje. Pogledajte odeljak 6.2.

### **Učinak pranja je loš: Odeća ne miriše prijatno. (\*\*)**

- Mirisi i slojevi bakterija se formiraju na bubnju kao rezultat neprekidnog pranja na nižim temperaturama i/ili kraćim programima. >>> Ostavite fioku deterdženta kao i vrata za punjenje veša, otvorene nakon svakog pranja. Tako u mašini neće doći do stvaranja vlažnog okruženja koje odgovara baterijama.

### **Boja odeće bleđi. (\*\*)**

- Stavljeno je previše veša. >>> Nemojte da ubacujete previše veša u mašinu.
- Deterdžent koji se koristi je vlažan. >>> Deterdžente držite zatvorene u okruženju koje nije vlažno i nemojte da ih izlažete prekomernim temperaturama.
- Izabrana je viša temperatura. >>> Izaberite odgovarajući program i temperaturu u skladu sa tipom i stepenom zaprljanosti veša.

### **Mašina ne ispira dobro.**

- Količina, brend i uslovi skladištenja deterdženta koji se koristi su neodgovarajući. >>> Koristite deterdžent koji odgovara mašini za pranje i vašem vešu. Deterdžente držite zatvorene u okruženju koje nije vlažno i nemojte da ih izlažete prekomernim temperaturama.
- Deterdžent je stavljen u pogrešan odeljak. >>> Ako se deterdžent stavi u odeljak za pretpranje iako ciklus pretpranja nije izabran, mašina može da uzme ovaj deterdžent tokom koraka ispiranja ili uzimanja omeškivača. Stavite deterdžent u odgovarajući odeljak.
- Filter pumpe je zapušen. >>> Proverite filter.
- Crevo za odvod je savijeno. >>> Proverite crevo za odvod.

### **Veš postaje krut nakon pranja. (\*\*)**

- Koristi se nedovoljna količina deterdženta. >>> Korišćenje nedovoljne količine deterdženta u poređenju sa tvrdoćom vode može vremenom dovesti do stvrdnjavanja veša. Koristite odgovarajuću količinu deterdženta na osnovu tvrdoće vode.
- Deterdžent je stavljen u pogrešan odeljak. >>> Ako se deterdžent stavi u odeljak za pretpranje iako ciklus pretpranja nije izabran, mašina može da uzme ovaj deterdžent tokom koraka ispiranja ili uzimanja omeškivača. Stavite deterdžent u odgovarajući odeljak.
- Deterdžent je pomešan sa omeškivačem. >>> Nemojte da mešate omeškivač sa deterdžentom. Operite i očistite fioku vrućom vodom.

### **Veš ne miriše kao omeškivač. (\*\*)**

- Deterdžent je stavljen u pogrešan odeljak. >>> Ako se deterdžent stavi u odeljak za pretpranje iako ciklus pretpranja nije izabran, mašina može da uzme ovaj deterdžent tokom koraka ispiranja ili uzimanja omeškivača. Operite i očistite fioku vrućom vodom. Stavite deterdžent u odgovarajući odeljak.
- Deterdžent je pomešan sa omeškivačem. >>> Nemojte da mešate omeškivač sa deterdžentom. Operite i očistite fioku vrućom vodom.

### **Deterdžent zaostaje u fioci za deterdžent. (\*\*)**

- Deterdžent je stavljen u mokru fioku. >>> Osušite fioku za deterdžent pre stavljanja deterdženta.
- Deterdžent u odeljku je navlažen. >>> Deterdžente držite zatvorene u okruženju koje nije vlažno i nemojte da ih izlažete prekomernim temperaturama.
- Pritisak vode je nizak. >>> Proverite pritisak vode.
- Deterdžent u odeljku za glavno pranje je navlažen tokom uzimanja vode za pretpranje. Otvori odeljka za deterdžent su blokirani. >>> Proverite otvore i očistite ako su zapušeni.
- Postoji problem sa ventilima u fioci za deterdžent. >>> Pozovite ovlašćenog serviser.
- Deterdžent je pomešan sa omeškivačem. >>> Nemojte da mešate omeškivač sa deterdžentom. Operite i očistite fioku vrućom vodom.

### **Deterdžent ostaje na vešu. (\*\*)**

- Stavljeno je previše veša. >>> Nemojte da ubacujete previše veša u mašinu.
- Izabrani su pogrešan program i temperatura. >>> Izaberite odgovarajući program i temperaturu za veš koji će se prati.
- Korišćen je pogrešan deterdžent. >>> Izaberite odgovarajući deterdžent za veš koji će se prati.

### Previše pene se stvara u mašini. (\*\*)

- Neodgovarajući deterdženti se koriste za mašinu. >>> Koristite deterdžent koji odgovara mašini za pranje.
- Koristi se previše deterdženta. >>> Koristite samo količine deterdženta koje su potrebne.
- Deterdžent se skladišti u neodgovarajućim uslovima. >>> Čuvajte deterdžent na zatvorenoj i suvoj lokaciji. Nemojte da ga čuvate na prekomerno vrućim mestima.
- Neki mešoviti veš kao što je veš od tila može da pravi prekomernu penu zbog svoje teksture. >>> Koristite manje količine deterdženta za ovaj tip stvari.
- Deterdžent je stavljen u pogrešan odeljak. >>> Stavite deterdžent u odgovarajući odeljak.
- Omekšivač se rano uzima. >>> Može postojati problem sa ventilima ili u odeljku za deterdžent. Pozovite ovlašćenog serviseru.

### Pena izlazi iz fioke za deterdžent.

- Prekomerna količina deterdženta se koristi. >>>>Izmešajte 1 kašiku omekšivača i ½ litra vode i sipajte u odeljak za glavno pranje fioke za deterdžent.
- U mašinu stavljajte deterdžent koji je pogodan za programe i maksimalna opterećenja navedena u „Tabeli programa i korišćenja“. Ako koristite dodatne hemikalije (sredstva za uklanjanje fleka, izbeljivače itd.) smanjite količinu deterdženta.

### Veš ostaje mokar na kraju programa. (\*)

- Došlo je do stvaranja prevelike pene i aktiviran je sistem za automatsku apsorpciju pene zbog prekomerne količine deterdženta. >>> Koristite preporučenu količinu deterdženta.

(\*) Mašina se ne prebacuje na korak centrifuge ako veš nije raspodeljen ravnomerno u bubnju da bi se sprečilo oštećenje mašine i njene okoline. Veš treba da se ponovo preraspodeli i da se ponovo uključi centrifuga.

(\*\*) Redovno čišćenje bubnja se ne primenjuje.

>>> Redovno čistite bubanj. Pogledajte 6.2



### OPREZ!

- Ako ne možete da otklonite problem iako ste pratili uputstva iz ovog odeljka, obratite se svom dobavljaču ili ovlašćenom serviseru. Nikad nemojte sami da pokušavate da popravite neispravan proizvod.

### Sušenje predugo traje.

- Stavljeno je previše veša. >>> Nemojte da ubacujete previše veša.
- Veš se ne centrifugira dovoljno. >>> Postavite centrifugu na veću brzinu u koraku pranja na mašini za pranje i sušenje veša.
- Slavina je isključena. >>> Odmrinite slavine.

### Veš je i dalje vlažan posle sušenja.

- Odgovarajući program za tip veša možda nije izabran. >>>>Pregledajte etikete za održavanje na odeći i izaberite odgovarajući program ili dodatno koristite vremenske programe.
- Stavljeno je previše veša. >>> Nemojte da ubacujete previše veša.
- Veš se ne centrifugira dovoljno. >>> Postavite centrifugu na veću brzinu u koraku pranja na mašini za pranje i sušenje veša.

### Mašina se ne pokreće ili nije moguće pokrenuti program.

- Kabl za napajanje nije povezan. >>>> Proverite da li je kabl za napajanje priključen.
- Program nije podešen ili dugme Početak/pauza/otkaži nije pritisnuto. >>> Proverite da li je program podešen i da nije u režimu pripravnosti.
- Zaključavanje zbog dece omogućeno. >>> Onemogućite zaključavanje zbog dece.

### Veš se skupio, izbledeo, neodređenih boja ili oštećen.

- Odgovarajući program za tip veša nije izabran. >>>>Pregledajte etikete za održavanje na odeći i izaberite odgovarajući program ili dodatno koristite vremenske programe. Ne smete sušiti veš koji nije pogodan za sušenje.

### Mašina ne suši.

- Veš se ne suši ili korak sušenja nije omogućen. >>> Proverite da li je izabrana funkcija sušenja nakon izabranog programa pranja.

### Vrata za ubacivanje veša se ne mogu otvoriti.

- Vrata mašine se ne otvaraju iz bezbednosnih razloga. >>>>Ako je na ekranu posle sušenja i dalje aktivan indikator zaključanih vrata, mašina drži vrata za punjenje zaključana dok se ne ohladi radi bezbednosti.