

Sušilni stroj

Navodila za uporabo

Mašina za sušenje
Priručnik za korisnika

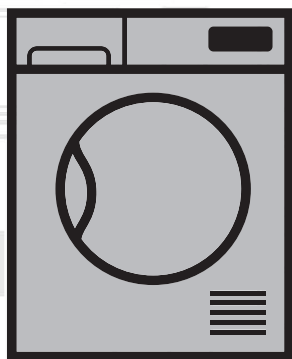

DB 7111 PA

SL | SB

2960311736_SL/200718.0834

beko

Prosimo, najprej preberite ta navodila!

Spoštovani kupec,
Hvala, da ste izbrali izdelek Beko . Upamo, da vam bo naš izdelek, ki je bil proizveden z visoko tehnologijo in kakovostjo dajal najboljše rezultate. Svetujemo vam, da si pred uporabo pozorno preberete ta navodila za uporabo in drugo spremljajočo dokumentacijo in jo shranite za poznejšo uporabo. Če izdelek izročite nekemu drugemu, priložite tudi navodila. Bodite pozorni na vse nasvete in opozorila, ki so navedeni v uporabniškem priročniku in upoštevajte v njih vsebovana navodila. ta uporabniški priročnik velja za model, prikazan na naslovni strani.



- Preberite navodila.

Razlaga simbolov

V celotnem tem priročniku se uporabljajo naslednji simboli:



NEVARNOST !

- Opozorilo glede električnega udara.



NEVARNOST !

- Opozorilo na nevarnost požara.



OPOZORILO!

- Opozorilo za ogrožajoče situacije za življenje in premoženje.



OPOZORILO!

- Opozorilo glede vročih površin.



OPOZORILO!

- Opozorilo o nevarnosti opeklin



OPOMBA !

- Pomembne informacije ali koristni nasveti o uporabi.



Ovojnina naprave je izdelana iz materialov, primernih za reciklažo, v skladu z našimi nacionalnimi okoljskimi predpisi.

Ovojnine ne odstranjujte skupaj z gospodinjstvi in drugimi odpadki, ampak jo predajte na zbirnih mestih, katere urejajo lokalni predpisi.



Ta izdelek je bil izdelan s pomočjo najnovejše tehnologije in v okolju prijaznih pogojih.

1 Pomembna varnostna in okoljska navodila



OPOMBA !

- To poglavje vsebuje varnostna navodila, ki vas varujejo pred nevarnostjo nastanka telesnih poškodb in materialne škode. Neupoštevanje teh navodil razveljavi garancijo.

1.1 Splošna varnost



OPOZORILO!

- Sušilnik lahko uporabljajo otroci stari vsaj 8 let in osebe z zmanjšanimi fizičnimi, senzoričnimi ali psihičnimi sposobnostmi ali pomanjkanjem izkušenj in znanja, če so pod stalnim nadzorom ali so dobili navodila o varni uporabi naprave ter razumejo možne nevarnosti. Otroci se z izdelkom ne smejo igrati. Otroci naj stroja ne čistijo ali vzdržujejo, razen če so pod nadzorom odrasle osebe.
- Otroci mlajši od 3 let se naj ne nahajajo v bližini stroja, razen če jih imate nenehno pod nadzorom.
- Po višini nastavljivih nožic ne odstranjujte. Reže med sušilnikom in tlemi ne zmanjšujte z materiali, kot so talne obloge, les in trak. To lahko povzroči težave s sušilnikom.
- Namestitev in popravila naj vedno izvaja pooblaščen servis. Proizvajalec ne odgovarja za škodo, ki nastane kot posledica postopkov, ki jih izvajajo nepooblaščen osebe.
- Sušilnika nikoli ne čistite s pršenjem ali polivanjem z vodo! Obstaja nevarnost električnega udara!

Modeli s funkcijo pare:



OPOZORILO!

- Pri programih s paro lahko rezervoar za paro napolnite zgolj z destilirano ali kondenzirano vodo. Ne uporabite vode iz pipe in v vodo ne vnašajte dodatkov. Če uporabljate kondenzirano vodo, jo predhodno filtrirajte in odstranite morebitna vlakna.
- Ne odpirajte vratc rezervoarja v času delovanja programa s paro. Lahko se poparite z vročo vodo.
- Pred uporabo programa s paro s perila odstranite vse madeže.
- Program s paro (program proti neprijetnim vonjavam) lahko zažene le pri čistih oblačilih brez madežev.
- Ne uporabljajte nikakršnih čistilnih dodatkov oziroma dodatnih materialov pri zagonu programa s paro (ali pri zagonu katerega koli drugega programa).

1.1.1 Varnost glede elektrike



NEVARNOST !

- **Med priključevanjem stroja na električno omrežje upoštevajte varnostna navodila za dela na električnih napravah.**
- **Naprave se ne sme vklapljati s pomočjo zunanje vklopne naprave, kot je na primer časovnik, prav tako pa ne sme biti priključena na tokokrog, ki ga vklaplja in izklaplja druga naprava.**



NEVARNOST !

- Sušilnik priključite na ozemljeno vtičnico, zaščiteno z varovalko z vrednostjo, ki je navedena na tipski nalepki. Ozemljitev naj izvede kvalificiran električar. Naše podjetje ne odgovarja za morebitno škodo, ki bi se pojavila, ko se izdelek uporablja brez ozemljitve, izvedene v skladu z lokalnimi predpisi.
- Napetost in dovoljen tok varovalke sta navedena na tipski nalepki.
- Napetost, navedena na tipski nalepki, mora biti enaka vaši omrežni napetosti.
- Ko sušilnik ni v uporabi, ga izključite iz vtičnice.
- Sušilnik izključite iz električnega omrežja tudi med namestitvijo, vzdrževanjem, čiščenjem in popravili.
- Ne dotikajte se vtiča z mokrimi rokami! Nikoli ne izvlecite vtiča neposredno z vlečenjem kabla, vedno ga izvlecite le s prijemom za vtič.
- Za priklop sušilnika ne uporabljajte podaljškov, razdelilnikov ali adapterjev. S tem zmanjšate nevarnost požara in električnega udara.
- Po namestitvi mora biti vtičač lahko dostopen.
- **Pri poškodovanem napajalnem kablu obvestite pooblaščen servis, ki ga naj zamenja.**
- **Če je sušilnik v okvari, se ne sme uporabljati, razen če ga popravlja pooblaščen servisni zastopnik! Obstaja nevarnost električnega udara!**

1.1.2 Varnost izdelka



NEVARNOST !

Točke, ki jih je potrebno upoštevati glede požarne nevarnosti:

Spodaj navedenega perila ali predmetov ne smete sušiti v sušilniku, saj lahko pride do požara.

- Neoprano perilo
- Predmeti, onesnaženi z oljem, acetonom, alkoholom, kurilnim oljem, kerozinom, kemičnimi čistili, terpentinom, parafinom ali sredstvi za odstranjevanje parafina morajo biti pred sušenjem v čistilniku oprani v vroči vodi z večjo količino detergenta.

Zato morajo biti posebej predmeti, onesnaženi z zgoraj navedenimi snovmi, temeljito oprani. V ta namen uporabite ustrezni detergent in perite pri visoki temperaturi.

Spodaj navedenega perila ali predmetov ne smete sušiti v sušilniku, saj lahko pride do požara.

- Oblačila ali blazin, polnjenih s peno (lateksom) čepic za tuširanje, vodoodpornih tkanin, materialov z dodatki gume in gumijastih blazinic.
- Oblačil, očiščenih z industrijskimi kemikalijami.



NEVARNOST !

Predmeti, kot so na primer vžigalniki, vžigalice, kovanci, kovinski deli, igle itd. lahko poškodujejo boben ali povzročijo težave pri delovanju. Zato perilo med vstavljanjem v sušilnik temeljito preglejte.

Sušilnika ne zaustavljajte dokler se program ne zaključi. Če to morate storiti, hitro odstranite vse perilo in ga razprostrite, da se toplota čim hitreje razprši.

- Neustrezno oprana oblačila lahko povzročijo samovžig in se vnamejo tudi po končanem sušenju.
- Da preprečite nabiranje plinov iz naprav, ki delujejo z drugimi vrstami goriva, vključno z odprtim ognjem, morate v okolici sušilnika zagotoviti zadostno prezračevanje.



OPOZORILO!

- Perilo, v katerem se kovinske ojačitve ne smejo sušiti v sušilniku. Če se kovinske ojačitve med sušenjem sprostijo ali odlomijo, se sušilnik lahko poškoduje.



OPOMBA !

- Mehčalce in podobne izdelke uporabljajte v skladu z navodili njihovih proizvajalcev.
- Pred vsakim polnjenjem sušilnika očistite filter za vlakna. Sušilnika nikoli ne uporabljajte brez nameščenega filtra za vlakna.



OPOZORILO!

- Pokvarjenega sušilnika nikoli ne poskušajte popravljati sami. Na izdelku ne izvajajte popravil ali zamenjav, četudi znate in ste sposobni opraviti zahtevan postopek, razen če je v navodilih za uporabo ali v servisnem priročniku to jasno nakazano. V nasprotnem boste ogrozili svoje življenje in življenja drugih.
- V prostor, kjer boste namestili sušilnik, ne smejo voditi krilna ali drsna vrata, ki se lahko zaklenejo, katera bi ovirala odpiranje vrat sušilnika.
- Sušilnik namestite v prostor, ki je primeren za domačo uporabo. (Kopalnica, zaprt balkon, garaža itd.)
- Poskrbite, da domače živali ne morejo priti v sušilnik. Preden vključite sušilnik, preverite notranjost.
- Ne naslanjajte se na vratca sušilnika, ko so odprta, saj se lahko prekuče.
- Poskrbite, da se v okolici sušilnika ne bodo nabirali kosmi vlaken.

1.2 Namestitev na pralni stroj

Za pritrditev sušilnika na pralni stroj uporabite napravo za pritrdjevanje. Napravo za pritrdjevanje mora namestiti pooblaščen servisni zastopnik.

- Skupna teža pralnega stroja in sušilnika - ko sta polno naložena - ko sta nameščena drug na drugega, lahko dosega približno 180 kilogramov. Napravi namestite na trdna tla, ki imajo zadostno nosilnost!



OPOZORILO!

- Pralnega stroja ne smete postavljati na sušilnik. Med nameščanjem na pralni stroj bodite pozorni na zgornja opozorila.

Namestitvena tabela za pralni stroj in sušilnik					
Globina sušilnika	Globina pralnega stroja				
	62 cm	60 cm	54 cm	50 cm	49 cm
54 cm	Se lahko namesti				
60 cm	Se lahko namesti				
Namestitvena tabela za pralni stroj in sušilnik					
Globina sušilnika	Globina pralnega stroja				
	45 cm			40 cm	
54 cm	Se lahko namesti			Se ne sme namestiti	
60 cm	Se lahko namesti			Se ne sme namestiti	

1.3 Predvidena uporaba

Sušilni stroj je bil zasnovan za domačo uporabo. Ni primeren za komercialno uporabo in se ne sme uporabljati za drugo rabo, kot je predvidena.

- Sušilnik uporabljajte samo za sušenje perila, ki je ustrezno označeno.
- Proizvajalec se odreka vsakršni odgovornosti, ki bi nastala iz nepravilne uporabe ali prevoza.
- Življenjska doba sušilnika, ki ste ga kupili, je 10 let. V tem obdobju bodo za pravilno delovanje aparata na voljo originalni rezervni deli.

1.4 Varnost otrok

Ovojnina je otrokom nevarna. Hranite ovojnino izven dosega otrok.

- Električni izdelki so otrokom nevarni. Ko izdelek deluje, naj bodo otroci izven dosega izdelka. Ne dovolite jim poseganja v sušilnik. Da otrokom preprečite poseganje v sušilnik, uporabite varnostno blokado za otroke.



OPOMBA!

- Varnostna blokada za otroke je na upravljalni plošči. (Glejte Varnostna blokada za otroke)

- Vratca za polnjenje naj bodo zaprta tudi, ko sušilnik ni v uporabi.

1.5 Skladnost z direktivo OEE0 in odstranjevanjem odpadnih izdelkov:



Izdelek je v skladu z direktivo EU OEE0 (2012/19/EU). Izdelek vsebuje simbol za razvrstitev odpadne električne in elektronske opreme (OEE0).

Izdelek je bil izdelan z visokokakovostnimi sestavnimi deli in materiali, ki jih je mogoče ponovno uporabiti in so primerni za recikliranje. Odsluženega odpadnega izdelka ne odlagajte z običajnimi gospodinjstvi in drugimi odpadki. Odnosite ga na center za zbiranje in recikliranje električne in elektronske opreme. Za informacije o teh centrih za zbiranje se obrnite na lokalne oblasti.

1.6 Skladnost z direktivo RoHS:

Izdelek, ki ste ga kupili, je v skladu z direktivo EU RoHS (2011/65/EU). Ne vsebuje škodljivih in prepovedanih materialov, ki so navedeni v direktivi.

1.7 Informacije o embalaži

Embalažni material izdelka je izdelan iz materiala, ki ga je mogoče reciklirati, v skladu z našimi nacionalnimi okoljskimi predpisi. Embalažnega materiala ne odlagajte skupaj z gospodinjstvi ali drugimi odpadki. Odnosite ga na zbirna mesta za embalažni material, ki so jih določile lokalne oblasti.

1.8 Tehnični podatki

SL

Višina (nastavljiva)	84,6 cm / 86,6 cm*
Širina	59,7 cm
Globina	56,8 cm
Količina perila (maks.)	7 kg**
Neto teža (± 4 kg)	34 kg
Napetost	Glejte tipsko tablico***
Moč	
Koda modela	

* Najmanjša višina: Višina s spuščnimi nastavljivimi nogami.

Največja višina: Višina z dvignjenimi nastavljivimi nogami. maximum.

** Suha teža perila pred pranjem.

*** Tipska tablica se nahaja za vratci za vstavljanje perila



OPOMBA !

- Tehnični podatki sušilca se lahko z namenom izboljšanja izdelka spremenijo brez predhodnega obvestila.
- Slike v tem priročniku so shematske in se z izdelkom natančno ne ujemajo.
- Vrednosti, navedene na oznakah na sušilniku ali v drugi sušilniku priloženi dokumentaciji, so dobljene v laboratoriju v skladu z ustreznimi standardi. Glede na pogoje delovanja in okoljske pogoje lahko te vrednosti odstopajo.

2 Sušilni stroj

2.1 Pregled

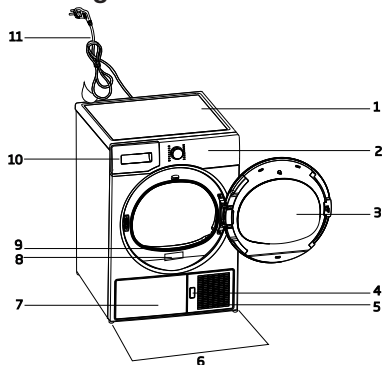

1. Zgornja plošča
2. Nadzorna plošča
3. Vratca za polnjenje
4. Gumb za odpiranje pokrova
5. Prezračevalne rešetke
6. Nastavljive noge
7. Pri modelih, kjer je posoda za vodo spodaj, je ta nameščena za spodnjim pokrovom
8. Tipska nalepka
9. Filter za vlakna
10. Predal za posodo za vodo (pri modelih, kjer je ta nameščena zgoraj)
11. Napajalni kabel

2.2 Vsebina pakiranja

	1. Cev za odvod vode*		5. Priročnik za uporabo koša za sušenje*
	2. Rezervna filtrska tkanina*		6. Posodica za dolivanje vode*
	3. Uporabniški priročnik		7. Čista voda*
	4. Koš za sušenje*		8. Skupina za kapsule z dišavo*

* Lahko je priloženo stroju, odvisno od modela.

3 Namestitev

Preden pokličete najbližji pooblaščen servis za namestitev sušilnika, se prepričajte, da električna napeljava in odvod vode ustrežata navodilom v uporabniškem priročniku. Če ne ustrežata, se posvetujte z usposobljenim električarjem in tehnikom glede potrebnih preureditev.



OPOMBA !

- Za pripravo lokacije sušilnika in električne ter instalacije za odpadno vodo je odgovoren kupec.



OPOZORILO!

- Pred namestitvijo vizualno preverite ali so na sušilniku vidne poškodbe. Če je sušilnik poškodovan, ga ne nameščajte. Poškodovani izdelki so tveganje za vašo varnost.

3.1 Primerno mesto namestitve

sušilnika: Namestite ga na stabilno in ravno podlago. Sušilnik je težak. Ne premikajte ga sami.

- Sušilnik naj deluje v dobro prezračenem prostoru brez prisotnosti prahu.
- Reže med sušilnikom in drugimi površinami ne zmanjšujte z materiali, kot so talne obloge, les in trak.
- Ne prekrivajte prezračevalnih rež sušilnika.
- V prostor, kjer boste namestili sušilnik, ne smejo voditi krilna ali drsna vrata, ki se lahko zaklenejo, katera bi blokirala vratca za polnjenje.
- Ko je sušilnik nameščen, naj ostane na istem mestu, kjer so bili izvedeni njegovi priključki. Pri nameščanju sušilnika se prepričajte, da se zadnja stena ne naslanja (na pipo, vtičnico itd.)
- Sušilnik postavite vsaj 1 cm stran od robov drugega pohištva.
- Sušilnik lahko deluje v temperaturnem območju od +5 °C do +35 °C. Če so pogoji delovanja zunaj tega območja, bo delovanje sušilnika slabše in se lahko okvari.
- Zadnja površina sušilnika naj bo postavljena ob zid.

- Zadnjo stranico sušilnega stroja se naj namesti obrnjeno k steni.

	NEVARNOST !
<ul style="list-style-type: none"> • Sušilnika ne postavljajte na napajalni kabel. 	

3.2 Odstranjevanje sklopa varoval pri transportu

	OPOZORILO!
	<ul style="list-style-type: none"> • Pred prvo uporabo sušilnika odstranite sklop varoval pri transportu. • Če je možno spremeniti pritrditev vrat vaše naprave, glejte navodilo za menjavo tečajev.

3.3 Nastavljanje nožič

	<ul style="list-style-type: none"> • Zavrtite nožice na levo ali desno, dokler sušilnik ne stoji ravno in trdno.
--	---

3.4 Transport sušilnika

- Odstranite vso vodo, ki je ostala v sušilniku.
- Če je izveden neposreden priklop za odvajanje vode, odstranite priključke cevi.

	OPOZORILO!
<ul style="list-style-type: none"> • Priporočamo prenašanje sušilnika v pokončnem položaju. Če stroja ni možno prenašati v navpičnem položaju, priporočamo prenašanje v položaju, nagnjenem v desno, gledano s sprednje strani. 	

3.5 Zamenjava osvetlitvene luči

V tem primeru se osvetlitvena lučka uporablja v vašem sušilcu perila.





Če želite zamenjati LED oz. žarnico, ki se uporablja za osvetlitev vašega sušilnega stroja, pokličite pooblaščen servis.

Lučka(e) uporabljena v tej napravi ni primerna za razsvetljavo prostorov v domu. Predvideni namen te lučke je pomagati uporabniku, da daje perilo v sušilni stroj na udoben način. Svetila, uporabljena v tej napravi, morajo zdržati ekstremne fizikalne pogoje, kot so vibracije in temperature nad 50°C.

4 Priprava

4.1 Perilo, primerno za sušenje v sušilniku

Vedno upoštevajte navodila, ki so navedena na našitku oblačila. Sušite le perilo z oznako, ki navaja, da je primerno za sušenje v sušilnem stroju in se prepričajte, da boste izbrali ustrezen program.

			
Ni primerno za sušilni stroj	Ob visoki temperaturi	Ob srednji temperaturi	Ob nizki temperaturi

4.2 Perilo, ki ni primerno za sušenje v sušilniku

OPOMBA !

- volnene, svilene tkanine, nežne in dragocene tkanine, nepredušni predmeti in zavese iz tila za strojno sušenje niso primerne.

4.3 Priprava perila za sušenje

- Po pranju je perilo lahko prepleteno. Preden daste perilo v stroj, ga med seboj ločite.
- Oblačila s kovinskimi dodatki, kot so zadržge, obrnite navzven.
- Zapnite zadržge, kaveljce, zaponke in gumbce.

4.4 Stvari, ki jih je treba storiti za varčevanje z energijo

Naslednje informacije vam bodo v pomoč pri uporabi sušilnika na ekološki in energijsko učinkovit način.

- Pri pranju centrifugirajte perilo z najvišjo možno hitrostjo. Tako se čas sušenja skrajša in poraba energije se zmanjša.
- Razvrstite perilo glede na vrsto tkanine in debelino. Sušite isto vrsto perila skupaj. Na primer tanke kuhinjske krpe in prti se posušijo prej kot debele brisače.
- Upoštevajte navodila v uporabniškem priročniku glede izbire programa.
- Ne odpirajte vratc stroja med sušenjem, razen če je to potrebno. Če je potrebno odpreti vratca, naj bodo odprta čim krajši čas.

- Med delovanjem sušilnika ne dodajajte mokrega perila.
- Modeli s kondenzatorjem: kondenzator očistite enkrat mesečno oziroma po 30 zagonih sušilnega stroja.
- Filter redno čistite, ko je na njem vidno zbiranje zraka ali ko simbol zasveti, če je na voljo opozorilni simbol za čiščenje predala za filtre.
- Pri modelih z enoto "flue": upoštevajte navodila za priključitev za "flue" in očistite "flue".
- Prostor, v katerem se nahaja sušilni stroj, med njegovim delovanjem zračite.

4.5 Ustrezna količina perila

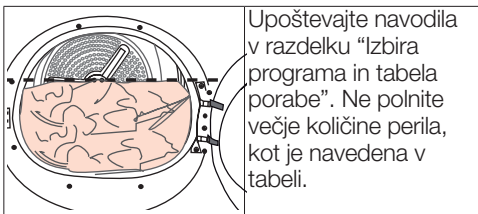

Naslednje teže so zgolj informativne.

Perilo	Približna teža (g)*	Perilo	Približna teža (g)*
Bombažne prevleke	1500	Velike brisače	150
(dvojne)	1000	Brisače za roke	300
Bombažne prevleke	500	Srajce	250
(enojne)	350	Bombažne obleke	500
Rjuhe (dvojne)	700	Obleke	350
Rjuhe (enojne)	250	Jeans	700
Veliki namizni prti	100	Žepni robčki (10 kosov)	100
Mali namizni prti	700	Majice	125
Čajni prtički	350		

* Suha teža perila pred pranjem.

5 Uporaba izdelka

5.1 Nadzorna plošča

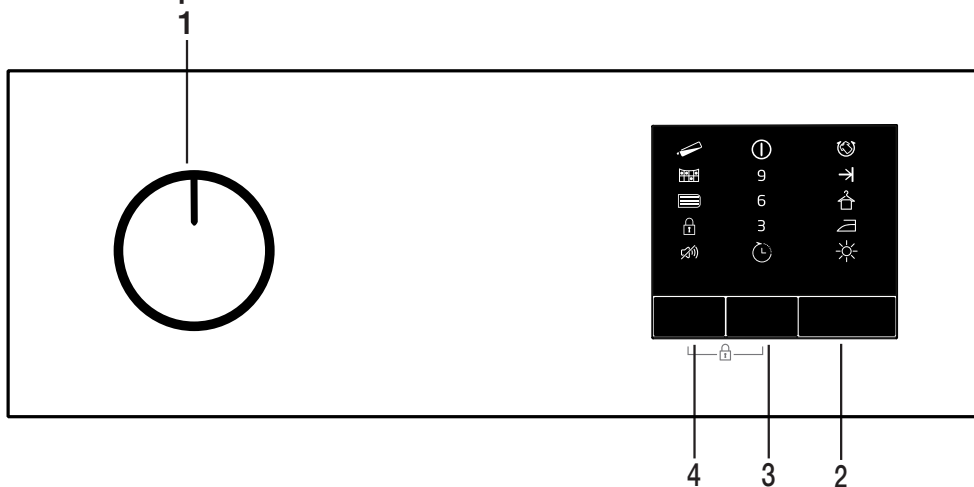

1. Gumb za Vkllop/Izklop/Izbiri programa
2. Tipka za Start/Mirovanje (Start/Pause)

3. Tipka za končni čas (End Time)
4. Tipka za zvočno opozorilo

5.2 Simboli

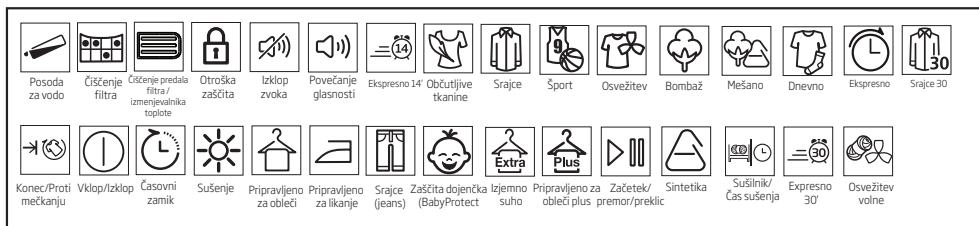

5.3 Priprava sušilnega stroja

- Vključite sušilni stroj v električno omrežje.
- Odprite vratca za polnjenje.
- Vstavite perilo v sušilni stroj. Pazite, da se perilo ne zatakne v vratih sušilnega stroja.
- Potisnite in zaprite vratca za polnjenje.



Ko s pomočjo gumba za Vkllop/Izklop/Izbiri programa izberete zeleni program, se bo stroj vključil.



OPOMBA !

- Izбира programa z gumbom za Vkllop/Izklop/Izbiri programa še ne pomeni, da se bo stroj zagnal. Za zagon programa pritisnite tipko Start/Mirovanje.

5.4 Izbira programa in tabela porabe

SL				
Programi	Opis programa	Količina perila (kg)	Hitrost vrtenja pralnega stroja (rpm)	Čas sušenja (minute)
Bombaž Pripravljeno za likanje	S tem programom lahko sušite bombažno perilo, ki ga nameravate likati. Ostalo bo rahlo vlažno, zaradi česar bo likanje lažje. (Srajce, majice, prti itd.)	7	1000	90
Bombaž Pripravljeno za obleči	S tem programom lahko sušite vse bombažno perilo. (Majice, hlače, pižame, otroška oblačila, spodnje perilo, rjuhe itd.) Perilo lahko zložite v omaro brez likanja.	7 / 3,5	1000	121 / 72
Bombaž Pripravljeno za obleči +	Običajno perilo (prti, spodnje perilo itd.) se posuši tako, da pred zlaganjem v omaro ne potrebuje likanja, vendar malo bolj kot pri programu Suho za zlaganje na police.	7	1000	126
Bombaž Izjemno suho	S tem programom lahko sušite debelo bombažno perilo, kot so na primer brisače, kopalni plašči itd. Perilo lahko zlagate v omaro brez likanja.	7	1000	131
Sintetika Pripravljeno za likanje	S tem programom lahko sušite perilo iz sintetike, ki ga nameravate likati. Ostalo bo rahlo vlažno, zaradi česar bo likanje lažje. (Srajce, majice, prti itd.)	3,5	800	35
Sintetika Pripravljeno za obleči	S tem programom lahko sušite vse perilo iz sintetičnih materialov. (Srajce, majice, spodnje perilo, prti itd.) Perilo lahko zložite v omaro brez likanja.	3,5	800	48
Šport	Za sušenje perila iz sintetike, bombaža in mešanih vrst tkanin.	4	1000	92
Prezračevanje	10 minut se izvaja samo prezračevanje, brez vpihovanja vročega zraka. Osvežujete lahko bombaž in posteljnino, ki je bila dlje časa shranjena, in odstranite neprijetne vonjave.	-	-	10
Programi s časovno nastavitvijo	10,30, 60 minut ter dosežete želeno stopnjo suhosti pri nizki temperaturi. Pri tem programu traja delovanje sušilnika nastavljen čas ne glede na suhost perila.	-	-	-
Zaščita dojenčka	Ta program se lahko uporablja za oblačila za dojenčke, pri katerih je na našitku dovoljeno strojno sušenje.	3	1000	80
Kavbojke	S tem programom lahko sušite hlače, krila, srajce in jakne iz jeansa.	4	1200	80

Občutljivo perilo/Srajce	Za sušenje srajc z nežnejšim postopkom, ki povzroča manj gubanja in olajša likanje.	1,5	1200	40
Ekspresno 14'	Srajce suši bolj nežno in tako naredi manj gubic za enostavno likanje.	0,5	1200	14
Poraba električne energije				
Programi	Količina perila (kg)	Hitrost vrtenja pralnega stroja (rpm)	Približna vrednost preostale vlažnosti	Poraba električne energije kWh
Bombažne tkanine Pripravljeno za obleči*	7 / 3,5	1000	60%	4,21 / 2,31
Bombaž Pripravljeno za likanje	7	1000	60%	3,25
Sintetična oblačila pripravljena za nošenje.	3,5	800	40%	1,42
	Program za osušitev bombaža za v omaro, uporabljen pri polni in delni obremenitvi, je standardni program sušenja, na katerega se nanašajo podatki na tipski tablici in podatkovni kartici, da je ta program primeren za sušenje normalno mokrega bombažnega perila in da je najučinkovitejši program glede porabe energije za bombaž.			

* : Standardni program v skladu z Energetskim označevanjem (EN 61121:2012)

Vse vrednosti v tabeli so usklajene s standardom EN 61121:2012. Dejanska vrednost porabe lahko odstopa od vrednosti v tabeli v odvisnosti od vrste perila, hitrosti ožemanja, okoljskih pogojev in napetosti.

5.5 Pomožne funkcije

Zvočno opozorilo

Ko je program zaključen, zaslišite zvočno opozorilo. Če želite izklopiti zvočno opozorilo, pritisnite tipko Brenčać (Buzzer). Ob pritisku tipke Brenčać se po končanem programu ne bo zaslišalo zvočno opozorilo, ampak bo zasvetil svetlobni indikator.



OPOMBA !

- To funkcijo lahko izberete pred pričetkom programa ali med trajanjem programa.

Končni čas

Če ne želite, da se program sušenja zažene takoj, lahko z uporabo funkcije zakasnitve pričetek delovanja sušilnega stroja zamaknete za 3, 6 ali 9 ur. Odprite vratca in položite perilo v boben. Izberite program za sušenje. Pritisnite na tipko za izbiro končnega časa (End time) in nastavite zeleno zakasnitev. Če na tipko za izbiro končnega časa pritisnete enkrat, boste pričetek delovanja zakasnili za 3 ure. Zasvetil bo indikator za zakasnitev. Če na isto tipko pritisnete dvakrat, boste pričetek delovanja zakasnili za 6 ur, s trikratnim pritiskom pa boste

pričetek delovanja zakasnili za 9 ur. Če na tipko za izbiro končnega časa pritisnete še enkrat, boste funkcijo zakasnitve preklicali. Ko ste izbrali zeleni čas zakasnitve, zaženite izbrani program s pritiskom tipke Start/ Mirovanje.



OPOMBA !

- Perilo lahko dodajate in odvezimate do izteka končnega časa. Ob koncu odštevanja časa zakasnitve se opozorilni simbol za čas zakasnitve (Time delay) izključi in sušenje se prične.

Spreminjanje končnega časa

Če želite med odštevanjem spremeniti čas zakasnitve: Prekličite program z gumbom za Vklp/Izklop/ Izbiro programov. Izberite zeleni program in ponovite izbiranje časovne zakasnitve.

Preklic funkcije časa zakasnitve

Če želite preklicati odštevanje časa zakasnitve in takoj pričeti s sušenjem:

Prekličite program z gumbom za Vklop/Izklop/Izbiro programov. Izberite zeleni program in pritisnite tipko Start/Mirovanje.

5.6 Opozorilni simboli



OPOMBA !

- Opozorilni simboli se lahko razlikujejo glede na tip vašega sušilnega stroja.

Čiščenje filtra

Ko je program zaključen, se prikaže opozorilni simbol za čiščenje filtra za vlakna.

Zbiralnik za vodo

Ko je program zaključen, se prikaže opozorilni simbol za praznjenje zbiralnika vode.

Če se zbiralnik vode napolni med izvajanje programa, začne utripati opozorilna lučka in stroj preklopi v stanje mirovanja. V tem primeru izlijte vodo iz zbiralnika in zaženite program s pritiskom na tipko Start/Mirovanje. Opozorilni simbol se izklopi in program se nadaljuje.

Kondenzator

Kondenzator redno čistite. Očistite ga, ko na njem opazite vlakna ali kadar zasveti indikator «» za kondenzator (samo pri določenih modelih).

5.7 Zagon programa

Za zagon programa pritisnite tipko Start/Mirovanje.

Zasvetil bo indikator za sušenje, kar pomeni, da se je program sušenja pričel.

5.8 Varnostna zapora za otroke

Stroj ima varnostno zaporo za otroke, ki preprečuje prekinjanje poteka programa s pritiskom na tipke med izvajanjem programa. Ko je varnostna zapora za otroke aktivirana, so na upravljalni plošči deaktivirane vse tipke razen gumba za Vklop/Izklop/Izbiro programa. Varnostno zaporo aktivirate s hkratnim 3-sekundnim pritiskom na tipko za izbiro končnega časa (End Time) in tipko Brenčoč (Buzzer).

Varnostno zaporo za otroke deaktivirajte, da boste lahko zagnali nov program ob zaključku trenutnega oziroma spremenili nastavitve trenutno delujočega programa. Funkcijo varnostne zapore za otroke deaktivirate s ponovnim pritiskom iste kombinacije tipk za 3 sekunde.



OPOMBA !

- Ko je varnostna zapora za otroke aktivirana, na zaslonu zasveti simbol ključavnice.
- Varnostna zapora se deaktivira tudi, če stroj izklopite in znova vključite z gumbom za Vklop/Izklop/Preklic.

Ko je varnostna zapora za otroke aktivna: Med trajanjem programa ali v stanju mirovanja se ob spremembi položaja gumba za izbiro programa simboli ne bodo spremenili.



OPOMBA !

- Med trajanjem programa se bo ob spremembi položaja gumba za izbiro programa zaslišal dvakratni zvočni signal. Ob izklopu otroške zapore se bo program zaradi spremembe položaja gumba za izbiro programa prekinil, razen če ga ne nastavite na prejšnji položaj.

5.9 Spreminjanje programa med izvajanjem

Po pričetku delovanja sušilnega stroja lahko program sušenja kadarkoli spremenite.

- Lahko na primer izberete program Zelo suho (Extra dry), tako da obrnete gumb za Vklop/Izklop/Izbiro programov na položaj Zelo suho namesto položaja Suho za likanje (Iron dry).
- Za zagon programa pritisnite tipko Start/Mirovanje.

Dodajanje in odvzemanje perila med mirovanjem

Če želite med izvajanjem programa dodati ali odstraniti perilo:

- Pritisnite na tipko Start/Mirovanje, da sušilni stroj preide v stanje pripravljenosti. Sušenje se prekine.
- V stanju mirovanja odprite vratca za polnjenje, dodajte ali odvezemite perilo, nato pa vratca znova zaprite.

- Za ponoven zagon programa pritisnite tipko Start/Mirovanje.



OPOMBA !

- Perilo, dodano med sušenjem, se bo pomešalo z že posušanim perilo, zato bo perilo ob koncu sušenja še vedno vlažno.
- Perilo lahko med sušenjem dodate ali odvezmete kolikokrat želite. Vendar pa boste s tem večkrat prekinili postopek sušenja, zaradi česar se bo čas sušenja podaljšal in povečala se bo poraba energije. Zato priporočamo, da perilo dodajate pred pričetkom izvajanja programa sušenja.
- Če z vrtenjem gumba za izbiro programov izberete nov program, medtem ko je stroj v načinu pripravljenosti, se trenutni izvajani program zaključi.

5.11 Zaključek programa

Ob zaključku programa se na nadzorni plošči prikažeta opozorilna simbola za Čiščenje filtra vlaken in Zbiralnik za vodo. Vratca za polnjenje lahko odprete in stroj je pripravljen na ponovni zagon.

Gumb za Vklop/Izklop/Izbiro programa nastavite na položaj Vklop/Izklop in s tem boste izklopili sušilni stroj.



OPOMBA !

- Če perila iz bobna ne boste odstranili takoj po zaključku programa, bo sušilni stroj nadaljnji 2 uri deloval v načinu za preprečevanje mečkanja perila. Boben sušilnega stroja se bo vrtil v 10-minutnih intervalih, kar bo vaše perilo zaščitilo pred mečkanjem.



OPOZORILO!

- Ko je sušilni stroj v načinu mirovanja se med dodajanjem oziroma odzemanjem perila ne dotikajte notranje površine bobna. Površina bobna je vroča.

5.10 Preklic programa

Če želite med delovanjem sušilnega stroja iz kakršnega koli razloga preklicati izvajanje programa, obrnite gumb za Vklop/Izklop/Izbiro programa.



OPOZORILO!

- Ko med izvajanjem programa prekličete program, bo notranjost bobna zelo vroča, zato zaženite program za prezračevanje, da se stroj ohladi.

6 Vzdrževanje in čiščenje

Ob rednem čiščenju se življenjska doba naprave podaljša, pogostost težav pa se zmanjša.



Med vzdrževanjem in čiščenjem (nadzorne plošče, trupa itd.) izklopite napravo iz električnega napajanja.

6.1 Čiščenje filtra za vlakna in notranje površine vratc za polnjenje

V filtru za vlakna se nabirajo vlakna in kosmi z oblačil, ki nastanejo med sušenjem.



Po vsakem sušenju vedno očistite filter vlaken in notranjo površino vratc za polnjenje.



Ohišje filtra za vlakna lahko očistite s sesalcem.

Čiščenje filtra za vlakna:

1. Odprite vratca za polnjenje.
2. Izvlecite filter za vlakna, tako da ga povlečete navzgor in odprite filter za vlakna.
3. Odstranite vlakna, dlačice in kosme, tako da površino obrišete z roko ali z mehko krpo.
4. Zaprite filter za vlakna in ga vstavite nazaj v ohišje.

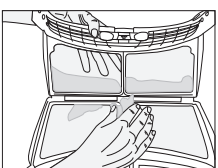
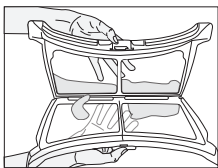
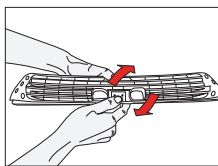
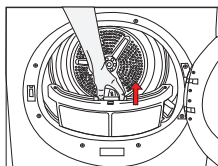

Na porah filtra se lahko ustvari sloj vlaken, ki filter pri daljši uporabi brez čiščenja zamaši. Da odstranite sloj, ki se nabere na površini filtra za vlakna, ga operite s toplo vodo. Preden ponovno vgradite filter, ga v celoti posušite.

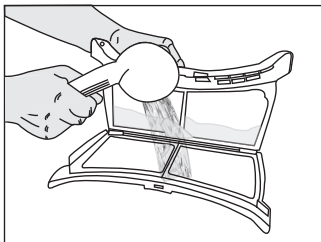

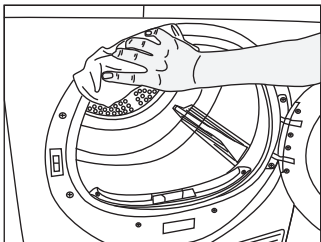
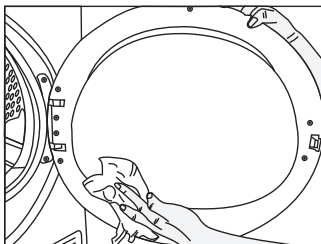

Očistite celotno notranjo površino vratc za polnjenje in tesnilo vratc za polnjenje z mehko vlažno krpo.



6.2 Čiščenje tipala

V sušilnik je vgrajeno tipalo za vlažnost, ki zazna, ali je perilo suho ali ne.

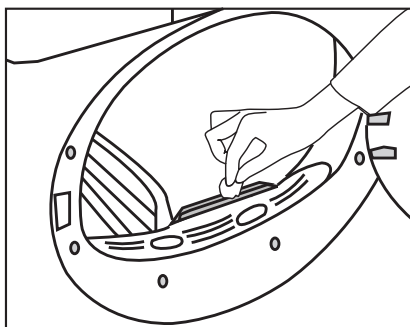

1. Čiščenje tipala:
2. Odprite vratca za polnjenje sušilnika.
3. Če je stroj po sušenju še vroč, pustite, da se ohladi.
4. Kovinske površine tipala obrišite z mehko krpo, ki ste jo namočili s kisom, in pustite, da se posušijo.

	Kovinske površine tipala čistite 4-krat letno.
	Za čiščenje kovinskih površin tipala ne uporabljajte kovinskega orodja.
	Za čiščenje ne uporabljajte topil, čistil in podobnih snovi zaradi nevarnosti požara in eksplozije!



6.3 Praznjenje zbiralnika za vodo.

Vlaga iz perila se med sušenjem odstrani in kondenzira, kondenzatna voda pa se zbira v zbiralniku za vodo. Po vsakem ciklusu sušenja odlijte vodo iz zbiralnika.

	Kondenzatna voda ni primerna za pitje!
	Med izvajanje programa zbiralnika nikar ne odstranjajte!

- Če ste pozabili odliči vodo iz zbiralnika, se bo pri naslednjem sušenju, ko bo zbiralnik

poln, stroj zaustavil, na zaslonu pa se bo prikazal utripajoč simbol zbiralnika za vodo. V tem primeru izlijte vodo iz zbiralnika in za nadaljevanje izvajanja programa pritisnite tipko Start/Premor.

Praznjenje zbiralnika za vodo:

1. Previdno odstranite zbiralnik oziroma rezervoar za vodo.

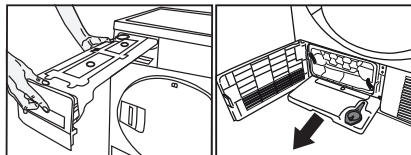

2. Izlijte vodo iz zbiralnika.

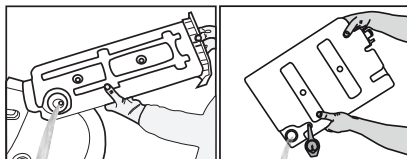

3. Če so se v cevi zbiralnika nabrala vlakna, jo očistite pod tekočo vodo.
4. Vstavite zbiralnik za vodo na svoje mesto.

6.4 Kondenzator

Vroč in vlažen zrak se v kondenzatorju hladi s pomočjo hladnega zraka v sobi. Vendar pa se vlažen zrak, ki kroži v sušilnem stroju, kondenzira in je nato prečrpan v posod.

	Kondenzator očistite vsakih 30 sušenja ali enkrat na mesec.
---	---

Kondenzator očistite na naslednji način;

1. Če ste pred tem sušili perilo, odprite vrata in počakajte, da se stroj ohladi

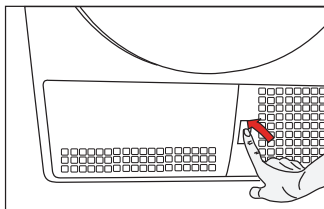

2. Ko odprete spodnji pokrov odvijte 2 varovala kondenzatorja.

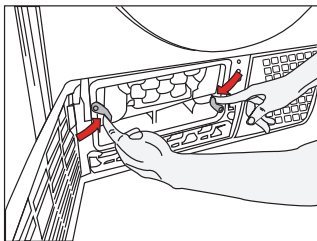

3. Izvlecite kondenzator.

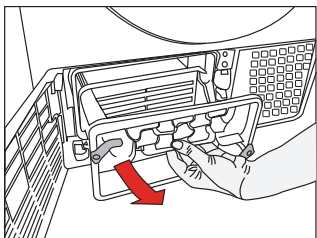

4. Očistite kondenzator z vodo pod pritiskom z armaturo za tuš in počakajte, da se voda odcedi.

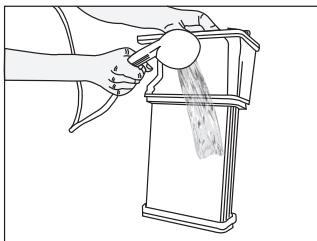

5. Kondenzator namestite v ohišje. Pritrdite 2 zaklepa in se prepričajte, da sta pravilno nameščena.

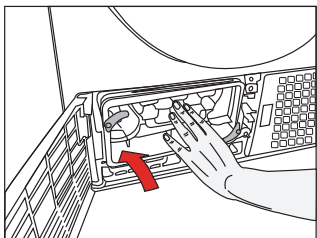

6. Zaprite spodnji pokrov.

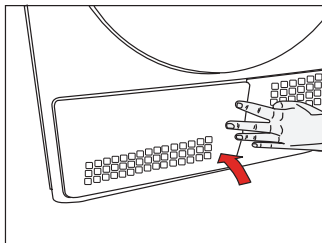

7 Odpravljanje težav

<p>Sušenje traja predolgo.</p> <p>Morda je zamašena mrežica filtra za vlakna. >>> Operite filter za vlakna s toplo vodo.</p> <p>Morda je zamašen predal filtra. >>> Očistite gobico in filtrsko tkanino (če je vstavljen) v predalu filtra. (Modeli s toplotno črpalko)</p> <p>Morda je zamašen kondenzator. >>> Operite kondenzator (pri modelih s kondenzatorjem).</p> <p>Reže za prezačevanje na srednjem delu sušilnega stroja so morda priprte. >>> Odstranite predmete, ki zakrivajo reže za prezačevanje.</p> <p>Če se sušilni stroj nahaja v premajhnem prostoru, morda ni zagotovljeno ustrezno zračenje. >>> Odprite vrata in okna, da temperatura v prostoru ne bi preveč narasla.</p> <p>Na senzorju vlage se je morda nabral vodni kamen. >>> Očistite senzor vlage.</p> <p>V boben je morda vstavljenega preveč perila. >>> V boben ne vstavljajte preveč perila.</p> <p>Perilo morda ni bilo primerno ožeto. >>> Zaženite program hitrega ožemanja.</p>	<p>Opozorilni simbol oziroma indikator za čiščenje filtra za vlakna sveti ali utripa.</p> <p>Filter za vlakna morda ni bil očiščen. >>> Očistite filter.</p> <p>Režo filtra so morda zamašila vlakna. >>> Očistite režo filtra.</p> <p>Morda so filter za vlakna zamašili kosmi. >>> Operite filter za vlakna s toplo vodo.</p> <p>Morda je zamašen kondenzator. >>> Operite kondenzator.</p>
<p>Oblačila so po končanem programu vlažna.</p> <p>Morda ni bil izbran ustrezen program sušenja za določeni tip perila. >>> Preverite našitke za vzdrževanje na oblačilih in izberite ustrezen program oziroma podaljšajte čas sušenja.</p> <p>Morda je zamašena mrežica filtra za vlakna. >>> Operite filter za vlakna s toplo vodo.</p> <p>Morda je zamašen kondenzator. >>> Operite kondenzator. (Modeli s toplotno črpalko)</p> <p>Morda je zamašen predal filtra. >>> Očistite gobico in filtrsko tkanino (če je vstavljen) v predalu filtra (modeli s toplotno črpalko).</p> <p>V boben je morda vstavljenega preveč perila. >>> V boben ne vstavljajte preveč perila.</p> <p>Perilo morda ni bilo primerno ožeto. >>> Zaženite program hitrega ožemanja.</p>	<p>Pri vratcih sušilnega stroja kaplja voda.</p> <p>Na notranji površini vratci sušilnega stroja oziroma na površini tesnila vratc so se nabrala vlakna. >>> Očistite notranjo površino vratc in površine tesnila vratc sušilnega stroja.</p> <p>Vratca sušilnega stroja se sama od sebe odprejo.</p> <p>Vratca za polnjenje morda niso dobro zaprta. >>> Potisnite vratca dokler ne zaslišite zvoka za zaprtje.</p>
<p>Sušilni stroj se ne vključi oziroma program se ne zažene. Sušilni stran se po izbiri programa ne zažene.</p> <p>Vtič morda ni vstavljen v vtičnico. >>> Preverite, ali je sušilni stroj vključen v električno omrežje.</p> <p>Vratca za polnjenje so morda odprta. >>> Preverite, ali so vratca dobro zaprta.</p> <p>Morda niste izbrali programa sušenja oziroma niste pritisnili na tipko Start/Mirovanje. >>> Preverite, ali je bil izbran ustrezen program ter da sušilni stroj ni v načinu mirovanja.</p> <p>Morda je aktivirana zapora za otroke. >>> Deaktivirajte zaporo za otroke.</p>	<p>Simbol za zbiralnik vode oziroma indikator LED sveti ali utripa.</p> <p>Zbiralnik za vodo je morda poln. >>> Izpraznite zbiralnik za vodo.</p> <p>Morda se je snela odtočna cev. >>> Če se voda sušilnega stroja izčrpa direktno v odtok, preverite odtočno cev.</p> <p>Utripa simbol za paro (pri modelih s funkcijo pare).</p> <p>Rezervoar za paro je morda prazen. => Napolnite rezervoar za paro z destilirano ali kondenzirano vodo.</p> <p>Programi s paro se ne zaženejo (pri modelih s funkcijo pare).</p> <p>Rezervoar za paro je morda prazen. Na zaslonu bo morda zasvetil opozorilni indikator za paro. => Napolnite rezervoar za paro, dokler indikator za paro ne ugasne.</p> <p>Po zagonu programa proti gubam je perilo še vedno zmečkano. (Modeli s funkcijo pare)</p> <p>Morda je bilo v boben vstavljenega preveč perila. => V boben vstavite ustrezno količino perila.</p> <p>Morda je bil izbran program z nizko stopnjo pare. => Izberite program z visoko stopnjo pare.</p> <p>Morda je perilo po zaključenem programu predolgo časa ostalo v sušilnem stroju. => Perilo vzemite iz sušilnega stroja takoj po zaključku programa in ga obesite.</p>
<p>Program se je brez razloga predčasno prekinil.</p> <p>Vratca za polnjenje morda niso dobro zaprta. >>> Preverite, ali so vratca dobro zaprta.</p> <p>Morda je prišlo do izpada elektrike. >>> Za ponoven zagon programa pritisnite tipko Start/Mirovanje.</p> <p>Zbiralnik za vodo je morda poln. >>> Izpraznite zbiralnik za vodo.</p> <p>Perilo se je skrčilo, postalo trdo ali se je poškodovalo.</p> <p>Ni bil uporabljen za to vrsto perila ustrezen program. >>> Preverite našitke za vzdrževanje na perilu in izberite program, primeren za to vrsto perila.</p> <p>Osvetljava notranjosti sušilnega stroja se ne vključi. (Pri modelih z osvetljavo)</p> <p>Sušilni stroj morda ni vklopljen s tipko Vklop/Izklop oziroma ni bil izbran program (pri modelih brez tipke Vklop/Izklop). >>> Preverite, ali je sušilni stroj vklopljen.</p> <p>Svetilka je morda okvarjena. >>> Za zamenjavo svetilke se obrnite na najbližji pooblaščen servis.</p>	<p>Perilo ima neprijeten vonj kljub uporabi programa proti neprijetnim vonjavam (pri modelih s programom proti neprijetnim vonjavam)</p> <p>Morda je bilo v boben vstavljenega preveč perila. => V boben vstavite ustrezno količino perila.</p> <p>Morda je bil izbran program z nizko stopnjo pare. => Izberite program z visoko stopnjo pare.</p>
	<p> OPOZORILO!</p> <ul style="list-style-type: none">• Če ste sledili navodilom v tem poglavju, a težav kljub temu niste uspeli odpraviti, se obrnite na prodajalca ali pooblaščen servis. Pokvarjenega izdelka nikoli ne poskušajte popravljati sami.
	<p> OPOMBA!</p> <ul style="list-style-type: none">• Če zaznate težave pri katerem koli delu vaše naprave, se obrnite na pooblaščen servis in zahtevajte zamenjavo, pri tem pa navedite številko modela naprave.• Vgradnja neoriginalnih delov v napravo lahko privede do nepravilnega delovanja ali okvare naprave.• Proizvajalec in prodajalec nista odgovorna za nepravilno delovanje ali okvare, če so bili uporabljeni neoriginalni deli.

KARTICA S PODATKI O IZDELKU

Skladno z uredbo komisije (EU) št. 392/2012

Ime dobavitelja ali blagovna znamka		BEKO
Naziv modela		DB 7111 PA
Količina perila (kg)		7
Tip sušilnega stroja	S prežračevanjem	-
	Kondenzator	•
Razred energijske učinkovitosti ⁽¹⁾		B
Letna poraba energije (kWh) ⁽²⁾		504
Vrsta nadzora	Samodejno	•
	Nesamodejno	-
Poraba energije standardnega programa za bombaž pri polni obremenitvi (kWh)		4,21
Poraba energije standardnega programa za bombaž pri delni obremenitvi (kWh)		2,31
Poraba moči v izklopljenem načinu pri standardnem programu za bombaž pri polni obremenitvi, P ₀ (W)		0,5
Poraba moči v vklopljenem načinu pri standardnem programu za bombaž pri polni obremenitvi, P ₁ (W)		1,0
Trajanje vklopljenega načina (min)		30
Standardni program za bombaž ⁽³⁾		-
Čas trajanja standardnega programa za bombaž pri polni obremenitvi, T _{day} (min)		121
Čas trajanja standardnega programa za bombaž pri delni obremenitvi, T _{day/2} (min)		72
Umerjeni čas trajanja 'standardnega programa za bombaž pri polni in delni obremenitvi (T ₁)		93
Razred učinkovitosti kondenzacije ⁽⁴⁾		B
Povprečna učinkovitost kondenzacije programa za bombaž pri polni obremenitvi, C _{day}		81%
Povprečna učinkovitost kondenzacije programa za bombaž pri delni obremenitvi, C _{day/2}		81%
Umerjena učinkovitost kondenzacije programa za bombaž pri polni in delni obremenitvi, C ₁		81%
Nivo jakosti hrupa pri standardnem programu za bombaž pri polni obremenitvi ⁽⁵⁾		65
Vgrajeno		-

• : Da - : Ne

(1) Lestvica od A+++ (najbolj učinkovito) do D (najmanj učinkovito)

(2) Poraba energije na osnovi 160 ciklov sušenja za standardni program za bombaž pri polni in delni obremenitvi ter poraba v načinih delovanja z manjšo močjo. Dejanska poraba energije na cikel bo odvisna od načina uporabe naprave.

(3) "Program bombaž, suho za v omaro", uporabljen pri polni in delni obremenitvi je standardni program sušenja, na katerega se nanaša podatek na nalepki in standardni podatki, da je ta program primeren za sušenje običajno mokrega bombažnega perila in da je najučinkovitejši program za bombaž v smislu porabe energije.

(4) Lestvica od G (najmanj učinkovito) do A (najbolj učinkovito).

(5) Umerjena povprečna vrednost — L_{WA}, izražena v dB(A) re 1 pW

Najpre pročitajte ovo uputstva za upotrebu!

Poštovani kupče,
Zahvaljujemo vam što birate proizvod Beko. Nadamo se da će vam naš proizvod koji je proizveden u skladu sa najvišim kvalitetom i najboljom tehnologijom dati najbolje rezultate. Savetujemo Vam da prvo pažljivo pročitate ova uputstva i celokupnu ostalu prateću dokumentaciju pre upotrebe proizvoda i da ih sačuvate za ubuduće. Ako date proizvod nekome, dajte im i priručnik za upotrebu. Obratite pažnju na sve detalje i upozorenja navedena u korisničkom priručniku i poštujujte uputstva tamo data. Koristite ovo korisničko uputstvo za model naznačen za korici.



- Pročitajte uputstva.

Objašnjenje simbola

U ovom priručniku za korisnike korišće se sledeći simboli:



OPASNOST!

- Upozorenje zbog strujnog udara.



OPASNOST!

- Upozorenje za opasnost od požara.



UPOZORENJE

- Upozorenje za situacije opasne po život i materijalna dobra.



UPOZORENJE

- Upozorenje za vruće površine.



UPOZORENJE

- Upozorenje na opasnost od opekotina.



NAPOMENA

- Važne informacije ili korisni saveti o upotrebi.



Materijali za pakovanje ovog proizvoda proizvedeni su od materijala koji se mogu reciklirati u skladu sa nacionalnim propisima o zaštiti životne sredine.

Nemojte da odlažete ambalažni otpad sa kućnim otpadom ili drugim vrstama otpada, odložite ga u predodređene sabirne centre koje su odredili lokalni nadležni organi.



Ovaj proizvod je proizveden korišćenjem najnovije tehnologije u ekološki prihvatljivim uslovima.

1 Važna uputstva vezana za bezbednost i životnu sredinu



NAPOMENA

- Ovaj deo sadrži bezbednosna uputstva koja će vam pomoći da se zaštitite od opasnosti od telesnih povreda ili materijalnih šteta. Nepoštovanje ovih uputstava dovešće do gubitka garancije.

1.1 Opšta bezbednost



UPOZORENJE

Mašinu za sušenje veša mogu da koriste deca starosti 8 godina i više i osobe sa nepotpuno razvijenim fizičkim, senzornim i metalnim sposobnostima ili osobe koje nemaju iskustva ili znanja, pod uslovom da se nalaze pod nadzorom ili da prođu obuku o bezbednoj upotrebi proizvoda i rizicima koji postoje. Deca ne smeju da se igraju proizvodom. Čišćenje i održavanje ne treba da obavljaju deca osim ako nisu pod nadzorom. Deca manja od 3 godine trebaju biti dalje od mašine, osim ako nisu pod stalnim nadzorom.

- Podesive nožice ne treba uklanjati. Prostor između mašine za sušenje veša i poda ne treba smanjivati materijalima kao što su tepisi, drvo i traka. To može da prouzrokuje probleme sa mašinom za sušenje veša.



UPOZORENJE

Instalaciju i popravku uvek treba da obavlja ovlašćeni serviser. Proizvođač neće biti odgovoran za štete koje mogu nastati usled radova koje su obavila neovlašćena lica.

- Nikada nemojte da perete mašinu za sušenje veša prskanjem ili prosipanjem vode! Postoji opasnost od električnog udara!

Za proizvode sa funkcijom pare:



UPOZORENJE

- Koristite samo destilovanu vodu ili vodu koja se kondenzovala u rezervoaru za vodu mašine u programima sa parom. Nemojte da koristite vodu iz glavnog vodovoda ili aditive. Kada koristite kondenzovanu vodu u rezervoaru za vodu treba da se filtrira i očisti od vlakana.
- Nemojte da otvarate vrata kada su pokrenuti programi sa parom. Može doći do izbacivanja vruće vode.
- Pre stavljanja veša u program sa parom, potrebno je ukloniti mrlje sa njega.
- Smete da stavljate samo veš koji nema mrlje i nije zaprljan, već prožet neprijatnim mirisima u program sa parom (uklanjanje neprijatnih mirisa).
- Nemojte da koristite bilo koje komplete za suvo čišćenje ili dodatne materijale u programu sa parom ili bilo kom drugom programu.

1.1.1 Električna bezbednost



OPASNOST!

- **Treba poštovati uputstva za električnu bezbednost tokom priključivanja na električnu mrežu.**
- **Uređaj ne sme da se napaja preko spoljnog prekidača, kao što je tajmer, ili da se priključi na strujno kolo koje se redovno isključuje i uključuje po potrebi.**
- Priključite mašinu za sušenje veša na uzemljenu utičnicu zaštićenu osiguračem sa vrednošću naznačenom na etiketi. Obezbedite da uzemljenje obavi kvalifikovani električar. Naša kompanija se ne smatra odgovornom za oštećenja koja proističu iz korišćenja mašine za sušenje veša bez uzemljenja u skladu sa lokalnim propisima.
- Napon i dozvoljena zaštita osigurača su navedeni na pločici sa podacima.
- Napon naveden na etiketi mora da bude jednak naponu vaše električne mreže.
- Isključite mašinu za sušenje veša kad se ne koristi.
- Isključite kabl za napajanje mašine za sušenje veša iz strujne utičnice tokom instalacije, održavanja, čišćenja i popravke.
- Nemojte da dodirujete utikač mokrim rukama! Nikad nemojte da isključujete mašinu iz struje tako da je povlačite za kabl, uvek hvatajte i vucite utikač.



OPASNOST!

- Da bi se smanjio rizik od električnog udara, ne koristite produžne kablove, razvodnike ili adaptere za povezivanje mašine za sušenje na elektro mrežu.
- Utikač kabla za napajanje mora da bude lako dostupan nakon ugradnje.
- **Oštećeni kabl za napajanje treba zameniti obaveštavanjem ovlašćenog servisera.**
- **Ako je mašina za sušenje neispravna, ne sme se koristiti osim ako je ne popravlja ovlašćeni serviser! Postoji opasnost od električnog udara!**

1.1.2 Bezbednost proizvoda



OPASNOST!

- Prekomerno zagrevanje odeće unutar mašine za sušenje može da nastane ako otkazete program ili u slučaju nestanka struje dok je mašina za sušenje pokrenuta, a ta koncentracija toplote može da izazove samosagorevanje i požar, tako da uvek aktivirajte program ventilacije da ohladite ili brzo uklonite sav veš iz mašine za sušenje da biste ga okačili i da bi se uklonila toplota.



OPASNOST!

Tačke koje treba razmotriti zbog opasnosti od požara:

Dolenavedeni veš ili odeća se ne smeju sušiti u mašini za sušenje zbog opasnosti od požara.

- Neoprani veš
- Stvari koje su isprljane materijama kao što su ulje, aceton, alkohol, benzin, kerozin, sredstva za uklanjanje mrlja, terpentini, voskovi ili sredstva za uklanjanje voska moraju da se operu u toploj vodi sa puno deterdženta pre sušenja u mašini za sušenje.
- Iz tog razloga, naročito odeća koja sadrži gorenavedene mrlje se mora isprati veoma dobro, da biste to učinili koristite odgovarajući deterdžent i izaberite visoku temperaturu pranja.

Dolenavedeni veš ili odeća se ne smeju sušiti u mašini za sušenje veša zbog opasnosti od požara:

- Odeća ili jastuci punjeni penastom gumom (lateks pena), kape za tuširanje, vodootporni tekstil, materijali obloženi gumom i jastuci punjeni penastom gumom.
- Odeća koja je čišćena industrijskih hemikalijama.



OPASNOST!

- Predmeti kao što su upaljač, šibice, novčići, metalni delovi, igla itd. mogu oštetiti bubanj ili mogu dovesti do problema u funkcionisanju. Stoga proverite sav veš koji stavljate u mašinu.
- Nikada nemojte da zaustavljate mašinu za sušenje veša pre nego što se program završi. Ako to morate da učinite, izvadite sav veš brzo i postavite ga tako da otpusti toplotu. Odeća koja se pere neadekvatno može se spontano zapaliti ili se može zapaliti čak i nakon završetka sušenja.
- Morate da obezbedite dovoljnu ventilaciju kako biste sprečili da se gasovi koji izlaze iz uređaja koji rade sa raznim vrstama goriva, kao i otvoreni plamen, sakupljaju u prostoriji zbog efekta povratne vatre.



UPOZORENJE

- Donji veš koji sadrži metalna ojačanja ne treba sušiti u mašini za sušenje veša. Mašina za sušenje veša se može oštetiti ako se metalna ojačanja otkace ili polome u toku sušenja.



NAPOMENA

- Koristite omekšivače i slične proizvode u skladu sa uputstvima njihovih proizvođača.
- Pre ili posle svakog punjenja uvek očistite filter za dlačice. Nikad ne koristite aparat za sušenje bez filtera za dlačice.



UPOZORENJE

- Nikada nemojte sami da pokušavate da popravite mašinu za sušenje veša. Nemojte da vršite nikakve popravke ili procedure zamene rezervnih delova kod ovog proizvođača i ako znate ili ste u mogućnosti da to radite, osim ako to nije jasno predloženo u uputstvima za upotrebu ili štampanom servisnom uputstvu. Inače ćete dovesti u opasnost svoj život i živote drugih.
- Ne smeju da postoje vrata koja se zaključavaju, klizaju ili poseduju šarke tako da blokiraju otvaranje vrata za ubacivanje veša na mestu gde treba postaviti mašinu za sušenje veša.
- Postavite mašinu za sušenje veša na mestima pogodnim za upotrebu u domaćinstvu. (Kupatilo, zatvorena terasa, garaža itd.)
- Postarajte se da kućni ljubimci ne uđu u mašinu za sušenje veša. Proverite unutrašnjost mašine za sušenje veša pre korišćenja.
- Nemojte da se naslanjate na vrata mašine za sušenje veša dok su otvorena, jer mogu pasti.
- Otpaci od prediva se ne smeju akumulirati oko mašine za sušenje.
- Mašinu za sušenje veša ne treba koristiti ako se za čišćenje koriste industrijske hemikalije.
- Omekšivači za veš ili slični proizvodi treba da se koriste kako je naznačeno u uputstvima na omekšivačima za veš.
- Izduvni vazduh ne sme da se izbaci kroz dimnjak koji se koristi za izduvnu paru iz uređaja koji sagorevaju gas ili druga goriva.

1.2 Montaža na mašini za pranje veša

- Treba da se koristi montažni element između dve mašine kada se mašina za sušenje veša montira na mašinu za pranje veša. Uređaj za pričvršćivanje treba da postavi ovlašćeni servisler.
- Ako ukupna težina mašine za pranje veša i mašine za sušenje veša kada su postavljene jedna na drugu, sa punim opterećenjem, je oko 180 kilograma. Proizvođač postavi na čvrst pod koji može da izdrži ovo opterećenje!



UPOZORENJE

- Mašina za pranje veša se ne može postaviti na mašinu za sušenje veša. Obratite pažnju na gornja obaveštenja tokom instalacije vaše mašine za pranje veša.

Tabela za instalaciju za mašinu za pranje i mašinu za sušenje veša

Dubina mašine za sušenje veša	Dubina mašine za pranje veša				
	62 cm	60 cm	54 cm	50 cm	49 cm
54 cm	Može da se instalira				
60 cm	Može da se instalira				

Tabela za instalaciju za mašinu za pranje i mašinu za sušenje veša

Dubina mašine za sušenje veša	Dubina mašine za pranje veša	
	45 cm	40 cm
54 cm	Može da se instalira	Ne može da se instalira
60 cm	Može da se instalira	Ne može da se instalira

1.3 Namenjena upotreba

- Mašina za sušenje veša je dizajnirana za upotrebu u domaćinstvu. Nije prikladna za komercijalnu upotrebu i ne sme se koristiti izvan svoje namene.
- Ovu mašinu za sušenje veša koristite samo za sušenje veša koji je označen za to.
- Proizvođač ne prihvata odgovornost koja proističe iz nepravilne upotrebe ili prenosa.

- Vek rada mašine za sušenje veša koju ste kupili je 10 godina. Tokom ovog perioda, originalni rezervni delovi će biti dostupni za pravilno rukovanje mašinom za sušenje veša.

1.4 Bezbednost dece

- Materijali pakovanja su opasni za decu. Pakovanja držite dalje od dece.
- Električni proizvodi su opasni za decu. Držite decu dalje od ovog proizvoda dok radi. Nemojte da im dajete da diraju mašinu za sušenje veša. Koristite zaključavanje zog dece da biste sprečili da deca diraju mašinu za sušenje veša.



NAPOMENA

Zaključavanje zbog dece se nalazi na kontrolnoj tabli.

(Pogledajte Zaključavanje zbog dece)

- Vrata za ubacivanje veša treba da budu zatvorena čak i kada mašina nije u upotrebi.

1.5 Usaglašenost sa WEEE direktivom i odlaganje otpada



Ovaj proizvod je usaglašen sa WEEE direktivom Evropske Unije (2012/19/EU). Ovaj proizvod sadrži simbol klasifikacije za električni i elektronski otpad (WEEE).

Ovaj proizvod je napravljen od delova visokog kvaliteta i materijala za višekratnu upotrebu i pogodni su za reciklažu. Nemojte odlagati proizvod u otpad sa običnim kućnim otpadom i drugim otpadima na kraju veka trajanja. Odložite ga u centar za sakupljanje i reciklažu električnog i elektronskog otpada. Konsultujte se sa svojim lokalnim vlastima da biste saznali o ovim centrima za sakupljanje otpada.

1.6 Usaglašenost sa RoHS direktivom:

Proizvod koji ste kupili u saglasnosti je sa RoHS direktivom Evropske Unije (2011/65/EU). On ne sadrži štetne i zabranjene materijale navedene u direktivi.

1.7 Informacije o pakovanju

Materijali za pakovanje ovog proizvoda proizvedeni su od materijala koji se mogu reciklirati u skladu sa nacionalnim propisima o zaštiti životne sredine. Materijale za pakovanje ne odlagati zajedno sa kućnim ili drugim otpadom. Odnosite ih na mesta za prikupljanje ambalažnog materijala određena od strane lokalne vlasti.

1.8 Tehničke specifikacije

SB

Visina (min. / maks.)	84,6 cm / 86,6 cm*
Širina	59,7 cm
Dubina	56,8 cm
Kapacitet (maks.)	7 kg**
Neto težina (± 4 kg)	34 kg
Napon	Pogledajte tipsku pločicu***
Označeni ulaz snage	
Šifra modela	

* Min. visina: Visina dok su podesive nožice zatvorene.

Miks. visina: Visina dok su podesive nožice maksimalno otvorene.

** Težina veša za sušenje pre pranja.

*** Tipska pločica se nalazi iza vrata za punjenje.



NAPOMENA

- Tehničke specifikacije mašine za sušenje veša su podložne izmenama bez prethodnog obaveštenja u cilju poboljšanja kvaliteta proizvoda.
- Slike u ovom priručniku su shematske i možda ne odgovaraju u potpunosti ovom proizvodu.
- Vrednosti navedene na oznakama mašine za sušenje veša ili na štampanim materijalima koji su dostavljeni s proizvodom su vrednosti dobijene u laboratoriju prema odgovarajućim standardima. Zavisno od uslova rada i okoline mašine za sušenje veša, vrednosti mogu biti različite.

2 Vaša mašina za sušenje

2.1 Pregled

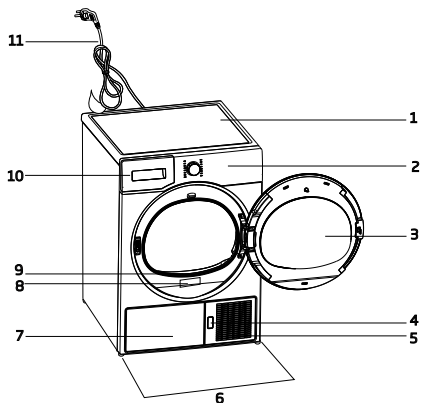

1. Gornji panel
2. Kontrolni panel
3. Vrata za punjenje
4. Dugme za otvaranje ploče u podnožju mašine
5. Ventilacione rešetke
6. Podesive nožice
7. Kod modela gde je rezervoar smešten ispod rezervoara za vodu je unutar donje ploče
8. Tipska pločica
9. Filter za dlačice
10. Fioka rezervoara za vodu (kod modela gde je rezervoar postavljen iznad)
11. Kabl za napajanje

2.2 Sadržaj paketa

	1. Crevo za odvod vode *		5. Korisničko uputstvo za korpu za sušenje*
	2. Rezervni sunder za fioku za filter*		6. Posuda za punjenje vode*
	3. Priručnik za korisnika		7. Čista voda*
	4. Korpa za sušenje*		8. grupa mirisnih kapsula*

*Može se isporučiti sa vašom mašinom u zavisnosti od modela.

Mašina za sušenje/ Priručnik za korisnika

3 Postavljanje

Pre pozivanja najbližeg ovlašćenog servisa za instalaciju mašine za sušenje, proverite da li su električne instalacije i crevo za odvod vode odgovarajući tako što ćete pogledati korisničko uputstvo. Ako nisu odgovarajući, kontaktirajte sa kvalifikovanim električarom i tehničarom koji će obaviti potrebne izmene.



NAPOMENA

- Priprema mesta postavljanja mašine za sušenje, kao i električne i kanalizacione instalacije spadaju u odgovornost kupca.



UPOZORENJE

- Pre instalacije vizuelno proverite da li na njemu postoje oštećenja. Ako je proizvod oštećen, nemojte da ga instalirate. Oštećeni proizvodi mogu da izazovu opasnost po vašu bezbednost.
- Neka mašina za sušenje veša miruje 12 sati pre uključivanja.

3.1 Odgovarajuća lokacija za instalaciju

Mašinu za sušenje veša instalirajte na stabilnu i ravnu površinu.

Mašina za sušenje veša je teška. Ne pomerajte je sami.

- Mašinu za sušenje veša koristite u dobro provetrenoj sredini bez prašine.
- Prostor između mašine za sušenje veša i površine ne treba smanjiti materijalima kao što su tepih, drvo i traka.
- Nemojte da prekrivate ventilacione rešetke mašine za sušenje veša.
- Ne smeju da postoje vrata koja se zaključavanju, klizaju ili poseduju šarke tako da blokiraju otvaranje vrata za ubacivanje veša na mestu gde treba postaviti mašinu za sušenje veša.
- Kada se mašina za sušenje veša instalira, treba da ostane na mestu na kome su instalirani priključci. Prilikom instalacije proizvoda se pobrinite da njegova zadnja strana ne bude u dodiru ni sa jednom površinom (slavina, utičnica itd.).

- Proizvod postavite najmanje 1 cm od ivica drugog nameštaja.
- Vaš proizvod može da radi na temperaturama između +5°C i +35°C. U slučaju da radni uslovi premašuju ovaj opseg, to će se negativno odraziti na rad ovog proizvoda, može se i oštetiti.
- Zadnja strana mašine za sušenje treba se postaviti nasuprot zidu.

3.5 Promena lampice za osvetljenje

U slučaju da se u vašoj mašini za sušenje veša koristi lampica za osvetljenje. Da bi promenili svetilju/LED koja se koristi za osvetljenje u vašoj mašini za sušenje, nazovite Ovlašćeni servis. Lampice koje se koriste u ovom uređaju nisu pogodne za osvetljenje soba kod kuće. Ova lampica je namenjena pomoći korisniku kod postavljanja veša u mašinu za sušenje na udoban način. Lampe koje su korišćene u ovom uređaju moraju biti u stanju da izdrže ekstremne fizičke uslove, kao što su vibracije i temperature iznad 50 °C

	OPASNOST!
Nemojte da stavljate mašinu za sušenje veša na kabl za napajanje.	

3.2 Skidanje sigurnosne zaštite za transport

	UPOZORENJE
	Uklonite sigurnosnu zaštitu za transport pre prve upotrebe ovog proizvoda. Ako se smer otvaranja vaših vrata na uređaju može menjati, pogledajte uputstva za montiranje reverzibilnih vrata.

3.3 Podešavanje nožica

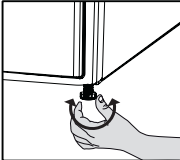
	<ul style="list-style-type: none"> • Nožice okrećite na levo ili desno da biste podesili da mašina stoji u ravnoteži i čvrsto.
---	---

3.4 Transport mašine za sušenje veša

Ispustite svu vodu koja je preostala u mašini za sušenje veša.

Ako je uspostavljena direktna veza za odvod vode, uklonite priključke creva.

	UPOZORENJE
<ul style="list-style-type: none"> • Preporučujemo da mašinu za sušenje veša prenosite u uspravnom položaju. Ako mašinu nije moguće nositi u uspravnom položaju, preporučujemo da je nosite nagnutu na desnu stranu gledano sprede. 	

4 Priprema

4.1 Veš koji može da se suši u mašini za sušenje veša

Uvek se držite uputstava koja su navedena na etiketama odeće. Sušite samo veš koji na etiketi ima oznaku da može da se suši u mašini i pobrinite se da izaberete odgovarajući program.

Do not dry with dryer	At high temperature	At medium temperature	At low temperature

4.2 Veš koji ne može da se suši u mašini za sušenje veša



NAPOMENA

- Osetljive tkanine, vuna, svila, delikatan i vredne tkanine, nepropusne tkanine i zavesa od tila nisu pogodni za sušenje u mašini.

4.3 Priprema veša za sušenje

- Veš može međusobno da se zaplete posle pranja. Razdvojite veš pre nego što ga stavite u mašinu za sušenje.
- Sušite odeću sa metalnim delovima kao što su rasjferšlusi, okrenutu.
- Zatvorite rasjferšluse, kuke i šnale kao i dugmad.

4.4 Šta treba uraditi da se uštedi energija

- Kada perete veš, centrifugirajte ga najvećom mogućom brzinom. Stoga, vreme sušenja se skraćuje a potrošnja energije smanjuje.
- Sortirajte veš u zavisnosti od vrste i debljine. Sušite istu vrstu veša zajedno. Na primer, tanke kuhinjske krpe i peškiri se suše brže od debljih peškira za kupatilo.
- Pratite uputstva iz priručnika za korisnike u vezi sa izborom programa.
- Ne otvarajte vrata za punjenje mašine tokom sušenja osim ako je to neophodno. Ako morate da otvorite vrata za punjenje, pazite da ih ne ostavljate otvorena duže vreme.

- Nemojte da dodajete vlažan veš dok je mašina za sušenje u radu.
- Za modele sa kondenzatorom: čistite kondenzator jednom mesečno ili redovno nakon svakih 30 korišćenja.
- Povremeno čistite filter kada na njemu postoji vidljivo gomilanje vazduha ili kada se upali simbol, ukoliko na fioci sa filterom postoji simbol za upozorenje na čišćenje «».
- Za modele sa dimnjakom: pridržavajte se uputstava za povezivanje dimnjaka i čistite ga.
- Tokom procesa sušenja dobro provetrajte prostoriju u kojoj se koristi vaša mašina za sušenje veša.

4.5 Odgovarajući kapacitet punjenja

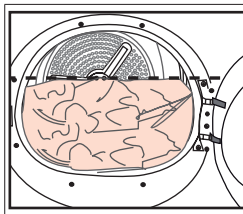

Pratite uputstva koja su navedena u „Tabeli programa i potrošnje”. Ne stavljajte više veša od vrednosti kapaciteta koje su navedene u tabeli.

Sledeće težine su navedene kao primeri.

Veš	Prosečne težine (gr)*	Veš	Prosečne težine (gr)*
Presvlake za jorgan (duple)	1500	Bluze	150
Presvlake za jorgan (obične)	1000	Pamučne košulje	300
Čaršavi (dupli)	500	košulje	250
Čaršavi (obični)	350	Pamučne haljine	500
Veliki stolnjaci	700	Haljine	350
Mali stolnjaci	250	Džins	700
Salvete	100	Maramice (10 komada)	100
Peškiri za kupanje	700	Majice	125
Peškiri za ruke	350		

* Težina veša za sušenje pre pranja.

5 Rukovanje proizvodom

5.1 Kontrolni panel

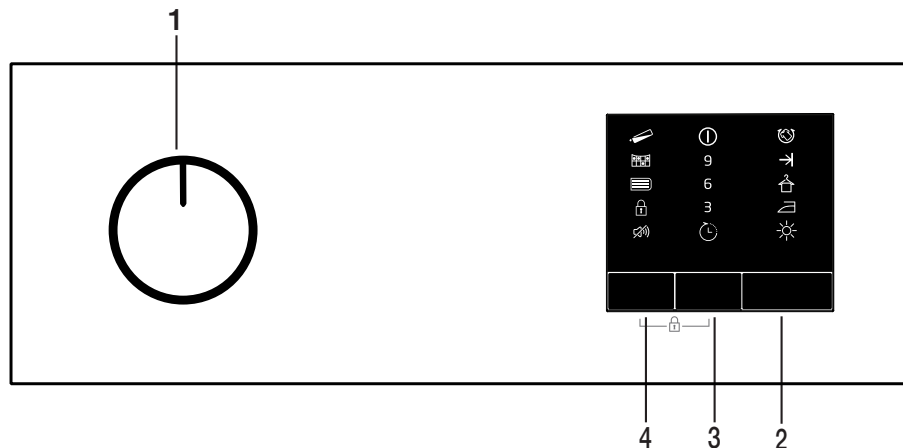

1. Dugme za uključivanje/isključivanje/biranje programa
2. Dugme za pokretanje/pauziranje
3. Dugme za završetak
4. Dugme za nivo jačine zvuka upozorenja

5.2 Simboli



5.3 Priprema mašine za sušenje

- Priključite mašinu za sušenje.
- Otvorite vrata za punjenje mašine.
- Stavite veš za sušenje u mašinu tako da se ne zaglavi.
- Gurnite i zatvorite vrata za punjenje mašine.

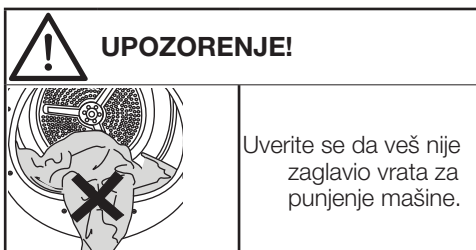

Izaberite željeni program pomoću dugmeta za uključivanje/isključivanje/biranje programa, mašina će se uključiti.



NAPOMENA

- Izbor programa pomoću dugmeta za uključivanje/isključivanje/izbor programa ne znači da će program početi. Pritisnite dugme Start / Pripravnost da biste pokrenuli program.

5.4 Izbor programa i tabela potrošnje

SB				
Programi	Opis programa	Kapacitet (kg)	Brzina centrifuge u mašini za pranje veša (o/min)	Vreme sušenja (minut)
Pamuk Spremno za peglanje	Pamučno rublje koje se pegla možete sušiti u ovom programu koji će ga ostaviti neznatno vlažnim radi lakšeg peglanja. (košulje, majice, stolnjaci itd.)	7	1000	90
Pamuk Spremno za nošenje	Možete sušiti sav pamučni veš u ovom programu. (majice, pantalone, pidžame, bebi odeća, donji veš, posteljina itd.). Možete stavite odeću u orman bez peglanja.	7 / 3,5	1000	121 / 72
Pamuk Spremno za nošenje Plus	Ovaj program možete koristiti za dodatnu suvoću debelog rublja, kao što su pantalone, trenerke. Možete da stavite odeću u orman bez peglanja.	7	1000	126
Pamuk Veoma suvo	U ovom programu možete sušiti punije pamučno rublje, kao što su peškiri, bade-mantili itd. Možete da stavite odeću u orman bez peglanja.	7	1000	131
Sintetika Spremno za peglanje	Sintetičko rublje koje se pegla možete sušiti u ovom programu koji će ga ostaviti neznatno vlažnim radi lakšeg peglanja. (košulje, majice, stolnjaci itd.)	3,5	800	35
Sintetika Spremno za nošenje	Možete sušiti sav sintetički veš u ovom programu. (Košulje, majice, donji veš, stolnjaci itd.) Možete da stavite odeću u orman bez peglanja.	3,5	800	48
Sportska	Možete sušiti sportsku odeću kojoj odgovara mašinsko sušenje iz ovog programa.	4	1000	92
Osveži	On obezbeđuje samo 10-minutno provetranje bez vrućeg vazduha. Možete provetriti pamučno i laneno rublje koje je dugostajalo u ormanu i eliminisati neprijatne mirise sa njega.	-	-	10
Vremenski programi	Možete izabrati između vremenskih programa od 10,30 i 60 minuta da biste postigli željeni nivo sušenja na niskoj temperaturi. U ovom programu rad mašine za sušenje veša traje podešeni period vremena nezavisno od suvoće rublja.	-	-	-
Zaštita za bebe	Ovaj program je posebno pogodan isključivo za sušenje nežnog rublja za bebe	3	1000	80
Džinsy	U ovom programu možete sušiti pantalone, suknje, košulje i jakne od teksasa.	4	1200	80
Osetljivo / Košulja	Suši košulje na osetljiviji način i dovodi do manjeg gužvanja i lakšeg peglanja.	1,5	1200	40
Ekspresno 14'	Nežnije suši košulje i time ih manje gužva što olakšava peglanje.	0,5	1200	14

Vrednosti potrošenje energije

Programi	Kapacitet (kg)	Brzina centrifuge u mašini za pranje veša (o/min)	Prosečna preostala vlaga	Potrošnja energije kWh
Pamuk lan Spremno za nošenje*	7 / 3,5	1000	60%	4,21 / 2,31
Pamuk Spremno za peglanje	7	1000	60%	3,25
Sintetika spremna za nošenje	3,5	800	40%	1,42
	Programa "Suho za u ška" tokom celog ili delimičnog punjenja je standardna programa sušenja na kojoj se informacije na etiketi i u tehničkim specifikacijama odnose, te je ovaj program podoban za sušenje normalno vlažnih pamučnih tkanina i je najefikasniji program u smislu potrošnje energije.			

* : Energetska nalepnica standardni program (EN 61121:2012)

Sve vrednosti u tabeli su utvrđene u skladu sa EN 61121:2012 standardom. Vrednosti potrošnje mogu da variraju od vrednosti u tabeli u zavisnosti od vrste veša, brzine ceđenja, uslova okoline i nivoa napona.

5.5 Pomoćne funkcije

Zvučno upozorenje

Mašina za sušenje pravi zvuk upozorenja kada se program završi. Ako ne želite zvučno upozorenje, pritisnite dugme „Zvučni signal“. Kada pritisnete dugme Zvučni signal, nakon završetka programa će zasvetleti lampica bez zvučnog upozorenja.



NAPOMENA

- Možete da izaberete ovu funkciju pre ili posle pokretanja programa.



NAPOMENA

- Možete dodati ili ukloniti veš na kraju. Na kraju odbrajanja vremena odlaganja, indikator upozorenja za vreme odlaganja se isključuje i počinje sušenje

Promena vremena završetka

Ukoliko želite da promenite trajanje tokom odbrojavanja:

Otkazite program okretanjem dugmeta za uključivanje/isključivanje/biranje programa. Izaberite željeni program i ponovite proces izbora vremena završetka.

Otkazivanje funkcije vremena završetka

Ako želite da otkazete odbrojavanje vremena završetka i odmah pokrenete program:

Otkazite program okretanjem dugmeta za uključivanje/isključivanje/biranje programa. Izaberite željeni program i pritisnite dugme Start/Pripravnost.

Završetak

Ako želite da sušite veš kasnije, možete odložiti vreme pokretanja programa do 3 sata, 6 sati ili 9 sati pomoću funkcije Odlaganje.

Otvorite vrata za punjenje i stavite veš.

Izaberite program sušenja.

Pritisnite dugme za izbor završetka i podesite kašnjenje koje želite. Jednim pritiskom na dugme za završetak ćete izabrati odlaganje od 3 sata i zasvetleće indikator odlaganja.

Ako ponovo pritisnete isto dugme, izabraćete odlaganje od 6 sati, a kada pritisnete dugme treći put, izabraćete odlaganje od 9 sati. Ako još jednom pritisnete dugme za završetak, odlaganje će biti otkazano.

Nakon izbora vremena završetka, pokrenite izabrani program pritiskom na dugme Start/Pripravnost.

5.6 Indikatori upozorenja



NAPOMENA

- Indikatori upozorenja mogu da variraju u zavisnosti od modela mašine za sušenje veša.

Čišćenje filtera

Kada se program završi, uključice se indikator upozorenja za čišćenje filtera.

Rezervoar za vodu

Kada se program završi, uključice se indikator upozorenja za otpuštanje vode iz rezervoara.

Ako se rezervoar za vodu napuni dok je program u toku, indikator za upozorenje počinje da treperi i mašina ide u režim pripravnosti.

U tom slučaju ispraznite vodu iz rezervoara i pokrenite program pritiskom na dugme Start / Pripravnost. Indikator upozorenja se isključuje i program nastavlja sa radom.

Čišćenje filtera mašine za sušenje veša / Izmjenjivača toplote

Kada se program završi, može zasvetleti simbol za čišćenje izmenjivača toplote ili filtera.

5.7 Pokretanje programa

Pritisnite dugme Start / Pripravnost da biste pokrenuli program.

Zasvetleće indikator za sušenje koji ukazuje na početak programa.

5.8 Zaštita od dece

Mašina ima zaštitu od dece koja sprečava da tok programa bude prekinut kada se stisnu dugmad u toku programa. Kada se aktivira zaštita od dece, sva dugmad na panelu se onemogućavaju osim dugmeta za uključivanje/isključivanje/biranje programa.

Istovremeno pritisnite dugme za Vreme završetka i Zvučni signal 3 puta da biste aktivirali zaštitu od dece.

Zaštita od dece treba da se deaktivira da biste mogli da započnete novi program nakon što je tekući program završen ili da biste mogli da promenite program. Za deaktivaciju zaštite od dece, zadržite istu dugmad 3 sekunde.



NAPOMENA

- Kada se zaštita od dece aktivira, na ekranu se uključuje indikator upozorenja na zaštitu od dece.
- Zaštita od dece se deaktivira kada se mašina za sušenje isključi i ponovo uključi pomoću dugmeta za Uključivanje/ Isključivanje/Otkazivanje.

Kada je zaštita od dece aktivna:

Kada mašina za sušenje veša radi ili je u stanju mirovanja, simboli indikatora se neće promeniti uprkos promeni položaja dugmeta za izbor programa.



NAPOMENA

- Kada mašina za sušenje veša radi a zaštite od dece je aktivna, zvučni signal će se oglasiti dva puta kada se okrene dugme za izbor programa. Ako je zaštita od dece deaktivirana bez vraćanja dugmeta za izbor programa u prethodni položaj, program će se završiti usled promene položaja dugmeta za izbor programa.

5.9 Promena programa nakon što je počeo

- Možete promeniti izabrani program za sušenje veša i izabrati drugi program nakon što je mašina za sušenje veša počela da radi
- Na primer, izaberite program za Dodatno sušenje okretanjem dugmeta za Uključivanje/Isključivanje/Izbor programa za izbor Dodatnog sušenja umesto Suvo za peglanje.
- Pritisnite dugme Start / Pripravnost da biste pokrenuli program.

Dodavanje i uklanjanje veša tokom mirovanja

Ako želite da dodate ili uklonite veš nakon početka programa sušenja:

- Pritisnite dugme Start / Pripravnost da prebacite mašinu za sušenje veša u režim mirovanja. Operacija sušenja se zaustavlja.
- Otvorite vrata za punjenje mašine dok je u stanju mirovanja i zatvorite vrata nakon dodavanja ili vađenja veša.
- Pritisnite dugme Start / Pripravnost da biste pokrenuli program.



NAPOMENA

- Dodavanje veša posle početka operacije sušenja može izazvati mešanje osušenog i mokrog veša unutar mašine i veš može ostati vlažan nakon sušenja.
- Dodavanje ili uklanjanje veša tokom sušenja možete ponoviti koliko god puta želite. Ali ta operacija neprekidno prekida operaciju sušenja, što produžava trajanje programa i povećava potrošnju energije. Dakle, preporučljivo je da dodate veš pre početka programa.
- Ako izaberete novi program okretanjem dugmeta za izbor programa dok je mašina za sušenje veša u režimu mirovanja, trenutni program će se prekinuti.



NAPOMENA

- Ako ne uklonite veš nakon završetka programa, funkcija za sprečavanje gužvanja veša se aktivira na 2 sata radi sprečavanja gužvanja veša unutar mašine. Program okreće veš u intervalima od 10 minuta radi sprečavanja gužvanja veša.



UPOZORENJE!

- Ne dodirujte unutrašnju površinu bubnja prilikom dodavanja ili uklanjanja veša tokom tekućeg programa. Površina bubnja je vruća.

5.10 Otkazivanje programa

Ako želite da otkazete program i da prekinete operaciju sušenja iz bilo kog razloga nakon što mašina za sušenje veša počne sa radom, pritisnite dugme za Uključivanje/Isključivanje/Otkazivanje i program će biti otkazan.



UPOZORENJE!

- Unutrašnjost mašine za sušenje veša može biti veoma vruća kada otkazete program, stoga osvežite program da bi se ohladila.

5.11 Kraj programa

Na kraju programa, na indikatoru za praćenje programa se uključuju simboli upozorenja Čišćenje filtera za vlakna i Rezervoar za vodu. Vrata za punjenje se mogu otvoriti i mašina postaje spremna za drugi program. Postavite dugme za Uključivanje/Isključivanje/Izbor programa u položaj Uključeno/Isključeno da biste isključili mašinu za sušenje veša.

6 Održavanje i čišćenje

Vek trajanja proizvoda se produžava, a uobičajeni problemi se ređe javljaju ako se čisti u redovnim intervalima.



OPASNOST!

Ovaj proizvod mora da se isključi iz napajanja tokom radova održavanja i čišćenja (kontrolni panel, telo itd.)

6.1 Filter za dlačice / unutrašnje površine vrata za punjenje mašine

Dlačice i vlakna koji se oslobađaju iz veša u vazduh tokom ciklusa sušenja se sakupljaju u filteru za dlačice.



UPOZORENJE!

- Uvek očistite filter za dlačice i unutrašnje površine vrata za punjenje mašine nakon svakog procesa sušenja.



NAPOMENA

- Kućičte filtera za dlačice možete očistiti usisivačem.

Za čišćenje filtera za dlačice:

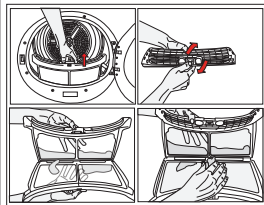

- Otvorite vrata za punjenje mašine.
- Izvadite filter za dlačice tako što ćete ga povući naviše, a zatim otvoriti filter za dlačice.

- Očistite dlačice, vlakna i paperje rukom ili mekim komadom tkanine.
- Zatvorite filter za dlačice i vratite ga nazad u kućište.

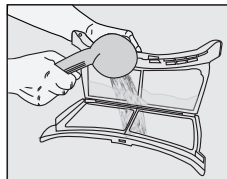

Na porama filtera se može nakupiti sloj što može dovesti do začepljenja filtera nakon određenog vremena korišćenja mašine za sušenje veša. Filter za dlačice operite toplom vodom da biste uklonili sloj koji se nakupio na površini filtera. Osušite filter za dlačice pre nego što ga ponovo postavite.

- Kompletnu unutrašnju površinu vrata za punjenje mašine i gumu za zaptivanje vrata za punjenje mašine očistite mekom vlažnom krpom.

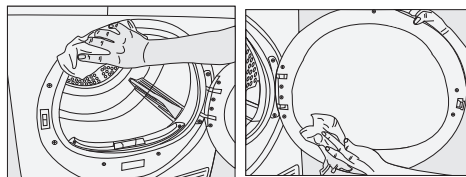

6.2 Čišćenje senzora

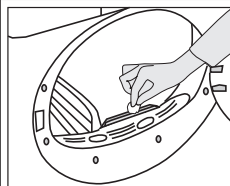

U mašini za sušenje veša se nalaze senzori vlažnosti koji otkrivaju da li je veš suv ili ne. Za čišćenje senzora:

- Otvorite vrata za punjenje mašine za sušenje veša.
- Ostavite mašinu da se ohladi ako je još uvek vruća zbog procesa sušenja.
- Obrišite metalne površine senzora mekom krpom navlaženu sirćetom i osušite ih.



NAPOMENA

- Čistite metalne površine senzora 4 puta godišnje.
- Nemojte da koristite alate kada čistite metalne površine senzora.



UPOZORENJE!

- Nikada ne koristite rastvarače, sredstva za čišćenje ili slične supstance za čišćenje zbog rizika od požara i eksplozije!

6.3 Pražnjenje rezervoara za vodu

Tokom procesa sušenja se uklonjena vlaga iz veša kondenzuje, a voda koja se stvara se akumulira u rezervoar za vodu. Ispraznite rezervoar za vodu nakon svakog ciklusa sušenja.



UPOZORENJE!

- Kondenzovana voda nije za piće!
- Nikada ne uklanjajte rezervoar za vodu dok je program u toku!

Ako zaboravite da ispraznite rezervoar za vodu, mašina će se tokom sledećih ciklusa sušenja zaustaviti ako se rezervoar za vodu napuni, a simbol upozorenja na rezervoar za vodu će početi da treperi. Ako je to slučaj, ispraznite rezervoar za vodu i pritisnite dugme Start / Pauza da biste nastavili ciklus sušenja. Za pražnjenje rezervoara za vodu:

1. Pažljivo izvadite rezervoar za vodu iz fioke ili posude.

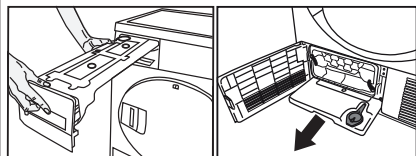

2. Izbacite vodu iz rezervoara.

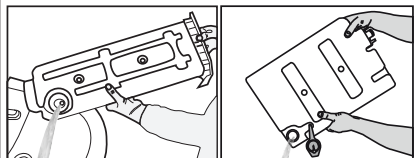

- Ako su se nakupile dlačice u levku rezervoara za vodu, očistite ga pod mlazom vode.
- Rezervoar za vodu vratite na mesto.



NAPOMENA

- Ako se kao opcija koristi direktno ispuštanje vode, nema potrebe za pražnjenjem rezervoara za vodu.

6.4 Za kondenzator



NAPOMENA

- Čistite kondenzator na svakih 30 ciklusa ili jednom mesečno.

o očistite kondenzator:

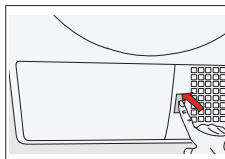

- Ako je proces sušenja završen, otvorite vrata mašine i sačekajte da se ohladi.

- Otvorite 2 kopčice kondenzatora nakon otvaranja zaštitne ploče
- Izvadite kondenzator

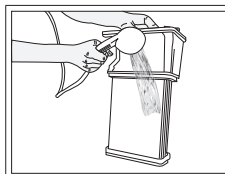
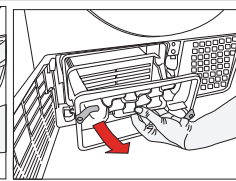
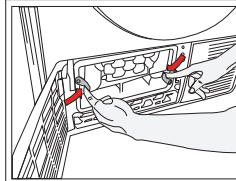

Očistite kondenzator mlazom vode pod pritiskom iz tuša i sačekajte da se voda iscedi.

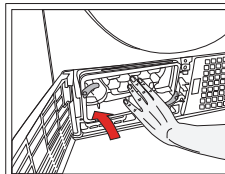

Postavite kondenzator u njegovo kućište. Pričvrstite dve kopčice tako da ulegnu na mesto.

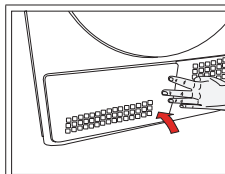

Zatvorite poklopac zaštitne ploče.

7 Rešavanje problema

Sušenje traje previše dugo.

Pore filtera za vlakna su možda začepljene. >>> Operite filter toplom vodom.
Fioka sa filterom je možda začepljena. >>> Očistite sunder i krpu filtera (ako je prisutna) u fioci filtera. (za proizvode sa pumpom za grejanje)
Kondenzator je možda blokiran. >>> Operite kondenzator. (za proizvode sa kondenzatorom)
Ventilacione rešetke sa prednje strane mašine su možda zatvorene. >>> Uklonite sve predmete koji se nalaze ispred ventilacionih rešetki koji blokiraju vazduh.
Ventilacija možda nije prikladna jer je oblast u koju je instalirana mašina previše mala.
>>> Otvorite vrata ili prozore da sprečite da temperatura u prostoriji previše poraste.
Na senzoru vlage se može napraviti naslaga kamenca. >>> Očistite senzor vlage.
Možda je ubačena prekomerna količina veša.
>>> Nemojte prekomerno da punitite mašinu za sušenje veša.
Veš možda nije pravilno isceden. >>> Podesite brže ceđenje u mašini za pranje.

Odeća je vlažna nakon sušenja.

Možda je korišćen program koji nije pogodan za datu vrstu veša.>>> Proverite oznake za održavanje na odeći i izaberite program koji odgovara vrsti odeće ili primenite dodatne vremenske programe.
Pore filtera za vlakna su možda začepljene. >>> Operite filter toplom vodom.
Kondenzator je možda blokiran. >>> Operite kondenzator. (za proizvode sa kondenzatorom)
Fioka sa filterom je možda začepljena. >>> Očistite sunder i krpu filtera (ako je prisutna) u fioci filtera. (za proizvode sa pumpom za grejanje)
Možda je ubačena prekomerna količina veša.
>>> Nemojte prekomerno da punitite mašinu za sušenje veša.
Veš možda nije pravilno isceden. >>> Podesite brže ceđenje u mašini za pranje.

Mašina za sušenje se ne pokreće ili se program ne može pokrenuti. Mašina za sušenje se ne pokreće nakon što je konfigurisana.

Strujni utikač je možda isključen iz utičnice. >>> Proverite da li je kabl za napajanje uključen u struju.
Vrata za punjenje su možda otvorena. >>> Postarajte se da vrata za punjenje budu pravilno zatvorena.
Program možda nije podešen ili dugme Start/Mirovanje možda nije pritisnuto. >>> Proverite da li je program podešen i da li nije u položaju Mirovanje.
Zaključavanje zbog dece je možda aktivirano. >>> Isključite zaključavanje zbog dece.

Program je bez razloga prerano završen.

Vrata za punjenje možda nisu u potpunosti zatvorena. >>> Postarajte se da vrata za punjenje budu potpuno zatvorena.
Možda je došlo do prekida dotoka struje. >>> Pritisnite dugme Start/Mirovanje da pokrenete program.
Rezervoar za vodu je možda pun. >>> Ispraznite rezervoar za vodu.

Odeća se smanjila, stvrdnula ili je uništena.

Možda je korišćen program koji nije pogodan za datu vrstu veša.>>> Proverite oznake za održavanje na odeći i izaberite program koji odgovara datoj vrsti odeće.

Svetlo unutar mašine za sušenje se ne uključuje. (Za modele sa lampom)

Mašina za sušenje možda nije uključena pritiskom na dugme za uključivanje/isključivanje ili program možda nije izabran za mašine bez dugmeta za uključivanje/isključivanje. >>> Proverite da li je mašina za sušenje uključena.
Lampa možda nije ispravna. >>> Obratite se ovlašćenom servisu za zamenu lampe.

Simbol / LED lampica za čišćenje filtera su uključeni / trepere.

Filter za vlakna možda nije očišćen. >>> Očistite filter.
Prerez za filter je možda začepljen dlačicama. >>> Očistite prerez za filter.
Sloj vlakana se možda nakupio i začepljuje pore filtera za dlačice. >>> Operite filter toplom vodom.
Kondenzator je možda blokiran. >>> Operite kondenzator.

Voda kaplje sa vrata za punjenje.
Vlakna su se možda nakupila sa unutrašnjih strana vrata za punjenje i u korpi za punjenje veša. >>> Očistite unutrašnje površine vrata za punjenje i površine korpe vrata za punjenje.
Vrata za punjenje se samostalno otvaraju.
Vrata za punjenje možda nisu potpuno zatvorena. >>> Gurajte vrata za punjenje dok se ne začuje zvučni signal za zatvaranje.
Simbol / LED lampica za upozorenje na rezervoar za vodu su uključeni / trepere.
Rezervoar za vodu je možda pun. >>> Ispraznite rezervoar za vodu. Crevo za izbacivanje vode je možda neispravno. >>> Ako je proizvod direktno povezan sa odvodom vode, proverite crevo za izbacivanje vode.
Simbol pare treperi. (Za proizvode sa funkcijom pare)
Rezervoar za paru je možda prazan => Napunite rezervoar za paru destilovanom ili kondenzovanom vodom.
Programi sa parom se ne pokreću (za proizvode sa funkcijom pare)
Rezervoar za paru je možda prazan, ikonica upozorenja za rezervoar za paru može da zasvetli na ekranu => Napunite rezervoar za paru dok se ikonica za paru ne isključi.
Nabori nisu uklonjeni programom za uklanjanje nabora. (Za proizvode sa funkcijom pare)
Možda je ubačena prekomerna količina veša => Ubacite naznačenu količinu veša. Možda je vreme za primenu pare izabrano na niskom nivou => Izaberite program sa velikom količinom pare. Nakon završetka programa veš je možda dugo ostao u mašini => Izvadite veš čim se program završi i okačite ga.
Neprijatan miris iz veša nije umanjen programom za uklanjanje neprijatnih mirisa. (Za proizvode sa programom za uklanjanje neprijatnih mirisa)
Možda je ubačena prekomerna količina veša => Ubacite naznačenu količinu veša. Možda je vreme za primenu pare izabrano na niskom nivou => Izaberite program sa velikom količinom pare.

	UPOZORENJE
<ul style="list-style-type: none"> Ako se problem ne otkloni nakon praćenja uputstava iz ovog odeljka, obratite se prodavcu ili ovlašćenom servisu. Nikada nemojte da pokušavate da sami popravite proizvod. 	

	NAPOMENA
<ul style="list-style-type: none"> U slučaju da nađete na probleme kod bilo kog dela svog uređaja, možete da zatražite zamenu proizvoda tako što ćete se obratiti ovlašćenom servisu i priložiti broj modela uređaja. Korišćenje uređaja sa neoriginalnim delovima može dovesti do kvara uređaja. Proizvođač i prodavac nisu odgovorni za kvarove izazvane korišćenjem neoriginalnih delova. 	

TEHNIČKI LIST PROIZVODA

U skladu sa Uredbom koju je izdala komisija (EU) br.: 392/2012

Naziv dobavljača ili robna marka		BEKO
Naziv modela		DB 7111 PA
Ocena kapaciteta (kg)		7
Tip mašine za sušenje veša	Izdurna	-
	Kondenzator	•
Klasa energetske efikasnosti ⁽¹⁾		B
Godišnja potrošnja energije (kWh) ⁽²⁾		504
Vid kontrole	Automatski	•
	Neautomatski	-
Potrošnja energije kod standardnog programa za pamuk pri maksimalnom punjenju (kWh)		4,21
Potrošnja energije kod standardnog programa za pamuk pri delimičnom punjenju (kWh)		2,31
Potrošnja energije u režimu isključeno za standardni program za pamuk pri maksimalnom punjenju, P ₀ (W)		0,5
Potrošnja energije u režimu uključeno za standardni program za pamuk pri maksimalnom punjenju, P ₁ (W)		1,0
Trajanje režima uključeno (min)		30
Standardni program za pamuk ⁽³⁾		-
Vreme za standardni program za pamuk pri maksimalnom punjenju, T _{day} (min)		121
Vreme za standardni program za pamuk pri delimičnom punjenju, T _{day/2} (min)		72
Procenjeno programsko vreme za standardni program za pamuk pri maksimalnom i delimičnom punjenju (T ₁)		93
Klasa efikasnosti kondenzacije ⁽⁴⁾		B
Prosečna efikasnost kondenzacije kod standardnog programa za pamuk pri delimičnom punjenju C _{day}		81 %
Prosečna efikasnost kondenzacije kod standardnog programa za pamuk pri delimičnom punjenju, C _{day/2}		81 %
Procenjena efikasnost kondenzacije kod standardnog programa za pamuk pri maksimalnom i delimičnom punjenju, C ₁		81 %
Nivo zvučne snage standardnog programa za pamuk pri maksimalnom punjenju ⁽⁵⁾		65
Ugrađeno		-

• : Da - : Ne

(1) Skala od A+++ (najefikasnije) do D (najmanje efikasno)

(2) Potrošnja energije na osnovu 160 okretaja sušenja za standardni program za pamuk pri maksimalnom i delimičnom punjenju i potrošnja u režimu smanjene potrošnje. Stvarna potrošnja energije po okretaju zavisiće od toga kako se aparat koristi.

(3) „Program za sušenje pamuka bez peglanja“ korišćen za maksimalno i delimično punjenje, standardni je program za sušenje na koji se odnose podaci na nalepnici i tehničkom listu, što znači da je ovaj program pogodan za sušenje normalno vlažnog pamučnog veša i najefikasniji je program za pamuk u pogledu potrošnje energije.

(4) Skala od G (najmanje efikasno) do A (najefikasnije)

(5) Procenjena prosečna vrednost —L_{WA} izražena u dB(A) u odnosu na 1 pW

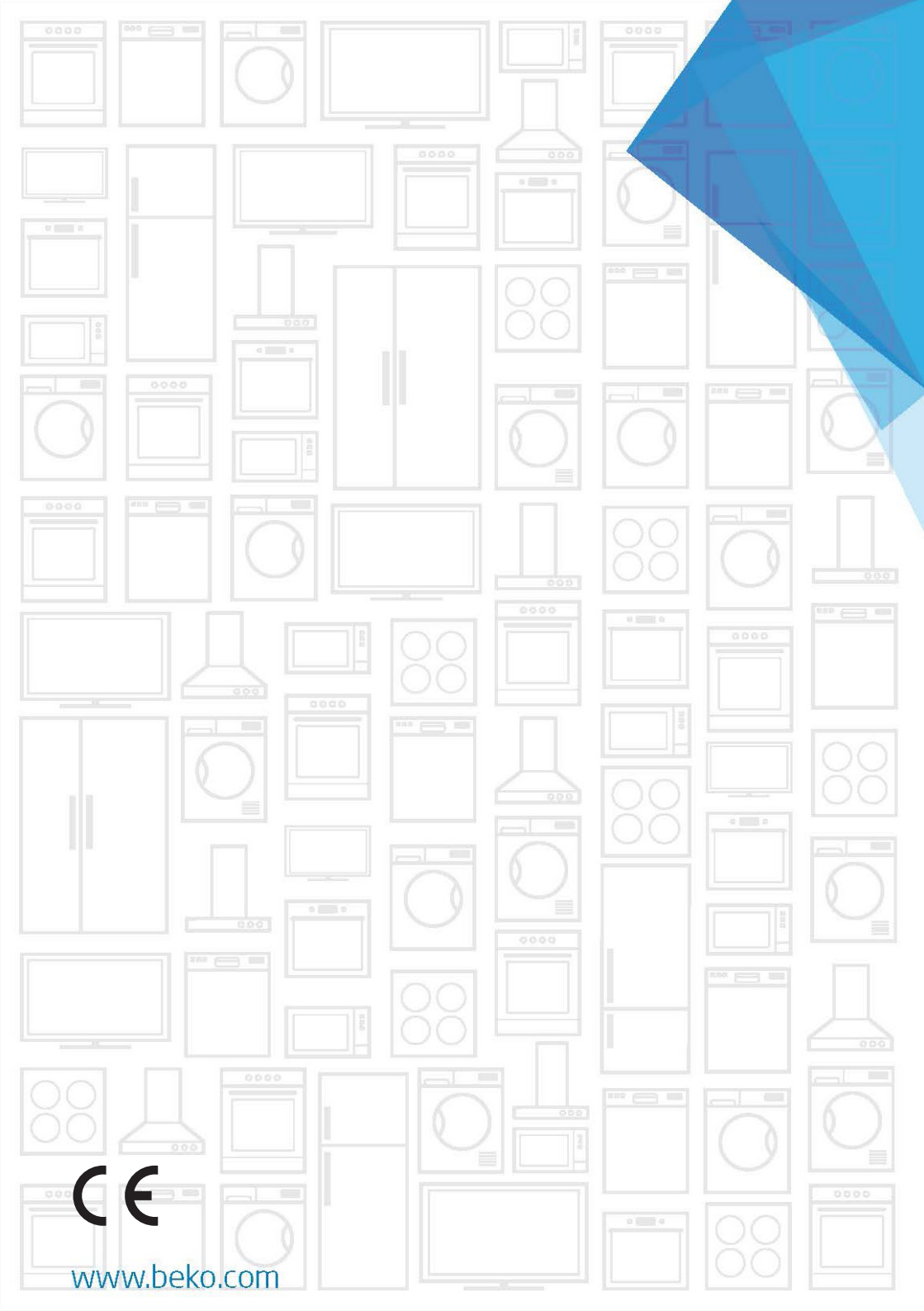

www.beko.com