



# No Frost Refrigerator Freezer

User manual

**Frost Free**

**Frost Free**

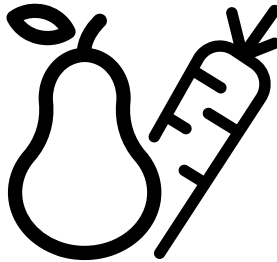

**B1RCNA364W**



EN - EL - BG



**Dear Customer,**

**Please read this manual before using the product.**

Thank you for choosing this product. We would like you to achieve the optimal efficiency from this high quality product which has been manufactured with state of the art technology. To do this, carefully read this manual and any other documentation provided before using the product and keep it as a reference. Heed all information and warnings in the user manual. This way, you will protect yourself and your product against the dangers that may occur. Keep the user manual. Include this guide with the unit if you hand it over to someone else.



The following symbols are used in the user guide:

 Hazard that may result in death or injury.

**NOTICE:** A hazard that may cause material damage to the product or its surroundings

 Important information or useful tips on operation.

 Read the user manual.

 <b>INFORMATION</b>				
 	The model information as stored in the product data base can be reached by entering following website and searching for your model identifier (*) found on energy label. <a href="https://eprel.ec.europa.eu/">https://eprel.ec.europa.eu/</a>			
<table border="1"><thead><tr><th>SUPPLIER'S NAME</th><th>MODEL IDENTIFIER</th></tr></thead><tbody><tr><td>A</td><td>A</td></tr></tbody></table>		SUPPLIER'S NAME	MODEL IDENTIFIER	A
SUPPLIER'S NAME	MODEL IDENTIFIER			
A	A			

**1 Safety Instructions.....3**

 1.1. Purpose of usage.....3

 1.2. Safety of children, vulnerable persons and pets.....3

 1.3. Electrical safety .....4

 1.4. Handling Safety .....4

 1.5. Installation Safety .....4

 1.6. Operational safety.....5

 1.7. Maintenance and cleaning safety .....6

 1.8. HomeWhiz.....7

 1.9. Lighting.....7

**2 Environmental Instructions .....8**

**3 Your Refrigerator.....9**

**4 Installation ..... 10**

4.1. Appropriate Installation Location .....10

4.2. Adjusting the Feet .....10

4.3. Electrical Connection ..... 10

**5 Preparation.....12**

5.1. Reversing the doors ..... 13

**6 Operating the product .....14**

6.1. Changing the illumination lamp ..... 15

6.2. Open door warning ..... 15

6.3. Crisper ..... 15

6.4. Freezing fresh food..... 15

6.5. Recommendations for storing frozen foods ..... 16

6.6. Deep freezer details ..... 16

6.7. Placing the food ..... 16

**7 Maintenance and cleaning.....17**

**8 Troubleshooting .....18**

# 1 Safety Instructions

- This section includes the safety instructions necessary to prevent the risk of personal injury or material damage.
- Our company shall not be held responsible for damages that may occur if these instructions are not observed.

⚠ Installation and repair operations shall always be performed by Authorized Service.

⚠ Always use genuine spare parts and accessories.

⚠ Original spare parts will be provided for 10 years, following the product purchasing date.

⚠ Do not repair or replace any part of the product unless specified expressly in the user manual.

⚠ Do not perform any modifications on the product.

## ⚠ 1.1. Purpose of usage

- This product is not intended for commercial use and it shall not be used out of its intended purpose.

This product is intended for operating interiors, such as households or similar. For example:

- In the staff kitchens of the stores, offices and other working environments,
- In farm houses,
- In the units of hotels, motels or other resting facilities that are used by the customers,
- In hostels, or similar environments,
- In catering services and similar non-retail applications.

This product shall not be used in open or enclosed external environments such as vessels, balconies or terraces. Exposing the product to rain, snow, sunlight and wind may cause risk of fire.

## ⚠ 1.2. Safety of children, vulnerable persons and pets

- This product may be used by children aged 8 years and older and persons with underdeveloped physical, sensory or mental capabilities or lack of experience and knowledge if they have been given supervision or instruction concerning use of the appliance in a the product safe way and the hazards involved.
- Children between 3 and 8 years are allowed to put and take out food to/from the cooler product.
- Electrical products are dangerous for children and pets. Children and pets must not play with, climb on, or enter the product.
- Cleaning and user maintenance should not be performed by children unless there is someone overseeing them.
- Keep the packaging materials away from children. Risk of injury and suffocation.

Before disposing of old products that shall not be used any more:

1. Unplug the power cord from the mains socket.
  2. Cut the power cord and remove it from the appliance together with the plug.
  3. Do not remove the racks and drawers from the product to prevent children from getting inside the appliance.
  4. Remove the doors.
  5. Store the product so that it shall not be tipped over.
  6. Do not allow children to play with the scrapped product.
- Do not dispose of the product by throwing it into fire. Risk of explosion.
  - If there is a lock available in the product's door, keep the key out of children's reach.

# Safety Instructions

## 1.3. Electrical safety

- The product shall not be plugged into the outlet during installation, maintenance, cleaning, repair, and transportation operations.
- If the power the cord is damaged, it shall be replaced by authorized service only to avoid any risk that may occur.
- Do not tuck the power cord under the product or to the rear of the product. Do not put heavy items on the power cord. The power cord should not be bent, crushed, and come into contact with any heat source.
- Do not use an extension cord, multi- plug or adaptor to operate your product.
- Portable multi sockets or portable power supplies may overheat and cause fire. Thus, do not have a multi- plug behind or in the vicinity of the product.
- The plug shall be easily accessible. If this is not possible, a mechanism that meets the electrical legislation and that disconnects all terminals from the mains (fuse, switch, main switch, etc.) shall be available on the electrical installation.
- Do not touch the plug with wet hands.
- When unplugging the appliance, don't hold the power cord, but the plug.

## 1.4. Handling Safety

- This product is heavy, do not handle it by yourself.
- Do not hold the product from its door while handling the product.
- Be careful not to damage the cooling system and the pipes while handling the product. Do not operate the product if the pipes are damaged, and contact an authorized service.

## 1.5. Installation Safety

- Contact the Authorized Service for the product's installation. To prepare the product for installation, see the information in the user guide and make sure the electric and water utilities are as required. If the installation is not suitable, call a qualified electrician and plumber to have them make the necessary arrangements. Otherwise, electric shock, fire, issues with the product or injuries may occur.
- Check for any damage on the product before installing it. Do not have the product installed if it is damaged.
- Place the product on a level and hard surface and balance with the adjustable legs. Otherwise, the refrigerator may tip over and cause injuries.
- The product shall be installed in a dry and ventilated environment. Do not keep carpets, rugs or similar floor covers under the product. This may cause risk of fire as a result of inadequate ventilation!
- Do not block or cover ventilation holes. Otherwise, power consumption may be increased and damage to your product may occur.
- Do not connect the product to supply systems such as solar power supplies. Otherwise, damage to your product may occur as a result of the abrupt voltage fluctuations!
- The more refrigerant a refrigerator contains, the bigger its installation room shall be. In very small rooms, a flammable gas-air mixture may occur in case of a gas leak in the cooling system. At least 1 m<sup>3</sup> of volume is required for each 8 grams of refrigerant. The amount of the refrigerant available in your product is specified in the Type Label.
- The installation place of the product shall not be exposed to direct sunlight and it shall not be in the vicinity of a heat source such as stoves, radiators, etc.

# Safety Instructions

If you cannot prevent installation of the product in the vicinity of a heat source, you shall use a suitable insulation plate and the minimum distance to the heat source shall be as specified below.

- At least 30 cm away from heat sources such as stoves, heating units and heaters, etc.;
- And at least 5 cm away from electric ovens.
- Your product has the protection class of I. Plug the product in a grounded socket that conforms with the Voltage, Current and Frequency values specified in the type label. The socket outlet shall be equipped with a fuse with a rating of 10 A – 16 A. Our company shall not be responsible for the damages that shall be incurred as a result of operating the product without ensuring ground and electrical connections made as per local or national regulations.
- The product's power cable must be unplugged during installation. Otherwise, risk of electric shock and injury may occur!
- Do not plug the product to loose, broken, dirty, greasy sockets or sockets that has come out their seats or sockets with a risk of water contact.
- Place the power cord and hoses (if available) of the product so that they shall not cause a risk of tripping over.
- Penetration of humidity to live parts or to the power cord may cause short circuit. Thus, do not use the product in humid environments or in areas where water may splash (e.g. garage, laundry room, etc.) If the refrigerator is wet by water, unplug it and contact an authorized service.
- Do not connect your refrigerator to power saving devices. These systems are harmful for the product.

## 1.6. Operational safety

- Do not use chemical solvents on the product. These materials contain an explosion risk.
- In case of a failure of the product, unplug it and do not operate until it is repaired by the authorized service. There is a risk of electric shock!
- Do not place a source of flame (e.g. candles, cigarettes, etc.) on the product or in the vicinity of it.
- Do not get on the product. Risk of falling and injury!
- Do not cause damage to the pipes of the cooling system using sharp and piercing tools. The refrigerant that sprays out in case of puncturing the gas pipes, pipe extensions or upper surface coatings may cause irritation of skin and injuries of the eyes.
- Do not place and operate electric appliances inside the refrigerators / deep freezer unless it is advised by the manufacturer.
- Do not jam any parts of your hands or your body to the moving parts inside the product. Be careful to prevent jamming of your fingers between the refrigerator and its door. Be careful while opening or closing the door if there are children around.
- Do not put ice cream, ice cubes or frozen food to your mouth as soon as you take them out of the freezer. Risk of frostbite!
- Do not touch the inner walls, metal parts of the freezer or food kept inside the refrigerator with wet hands. Risk of frostbite!
- Do not place soda cans or cans and bottles that contain fluids that may be frozen to the freezer compartment. Cans or bottles may explode. Risk of injury and material damage!
- Do not use or place materials sensitive against temperature such as flammable sprays, flammable objects, dry ice or other chemical agents in the vicinity of the refrigerator. Risk of fire and explosion!
- Do not store explosive materials such as aerosol cans with flammable materials inside the product.

# Safety Instructions

- Do not place cans containing fluids over the product. Splashing of water on an electrical part may cause the risk of an electric shock or a fire.
- This product is not intended for storage and cooling of medicines, blood plasma, laboratory preparations or similar materials and products that are subject to the Medical Products Directive.
- If the product is used against its intended purpose, it may cause damage to or deterioration of the products kept inside.
- If your refrigerator is equipped with blue light, do not look at this light with optical devices. Do not stare directly at UV LED light for a long time. Ultraviolet rays may cause eye strain.
- Do not fill the product with more food than its capacity. Injuries or damages may occur if the contents of the refrigerator falls when the door is opened. Similar problems may occur when an object is placed over the product.
- Ensure that you have removed any ice or water that may have fallen to the floor to prevent injuries.
- Change the locations of the racks / bottle racks on the door of your refrigerator while the racks are empty only. Danger of physical injury!
- Do not place objects that may fall / tipped over on the product. These objects may fall while opening or closing the door and cause injuries and/or material damages.
- Do not hit or exert excessive pressure on glass surfaces. Broken glass may cause injuries and / or material damages.
- The cooling system in your product contains R600a refrigerant. The refrigerant type used in the product is specified in the the type label. This gas is flammable. Therefore, be careful not to damage the cooling system and the pipes while operating the product. In case of damage to the pipes:
  - Do not touch the product or the power cord,
  - Keep the product away from potential sources of fire that may cause the product to catch fire.
  - Ventilate the area where the product is placed. Do not use a fan.
  - Contact authorized service.
- If the product is damaged and you observe gas leak, please stay away from the gas. Gas may cause frostbite if it contacts your skin.

## 1.7. Maintenance and cleaning safety

- Do not pull by the door handle if you shall move the product for cleaning purposes. Handle may cause injuries if it is pulled too hard.
- Do not clean the product by spraying or pouring water on the product and inside the product. Risk of electric shock and fire.
- Do not use sharp or abrasive tools to clean the product. Do not use materials such as household cleaning agents, detergents, gas, gasoline, alcohol, wax, etc.
- Use cleaning and maintenance agents that are not harmful for food only inside the product.
- Do not use steam or steamed cleaning materials for cleaning the product and thawing the ice inside it. Steam contacts the live areas in your refrigerator and causes short circuit or electric shock!
- Take care to keep water away from the electronic circuits or lighting of the product.
- Use a clean, dry cloth to wipe the dust or foreign material on the tips of the plugs. Do not use a wet or damp piece of cloth to clean the plug. Otherwise, risk of fire or electric shock may occur.

# Safety Instructions

## 1.8. HomeWhiz

**(May not be applicable for all models)**

- Follow the safety warnings even if you are away from the product while operating the product via HomeWhiz app. Also, pay attention to the warnings in the app.

## 1.9. Lighting

**(May not be applicable for all models)**

- Contact an authorized service when you shall replace the LED / bulb using for lighting.

## 2 Environmental Instructions

### 2.1. Compliance with the WEEE Directive and Disposing of the Waste Product:

This product complies with EU WEEE Directive (2012/19/EU). This product bears a classification symbol for waste electrical and electronic equipment (WEEE).



This symbol indicates that this product shall not be disposed with other household wastes at the end of its service life.

Used device must be returned to official collection point for recycling of electrical and electronic devices. To find these collection systems please contact to your local authorities or retailer where the product was purchased. Each household performs important role in recovering and recycling of old appliance. Appropriate disposal of used appliance helps prevent potential negative consequences for the environment and human health.

### 2.2. Compliance with RoHS Directive

The product you have purchased complies with EU RoHS Directive (2011/65/EU). It does not contain harmful and prohibited materials specified in the Directive.

### 2.3. Package information

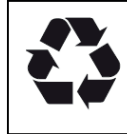

Packaging materials of the product are manufactured from recyclable materials in accordance with our National Environment Regulations.

Do not dispose of the packaging materials together with the domestic or other wastes. Take them to the packaging material collection points designated by the local authorities.

## 3 Your Refrigerator

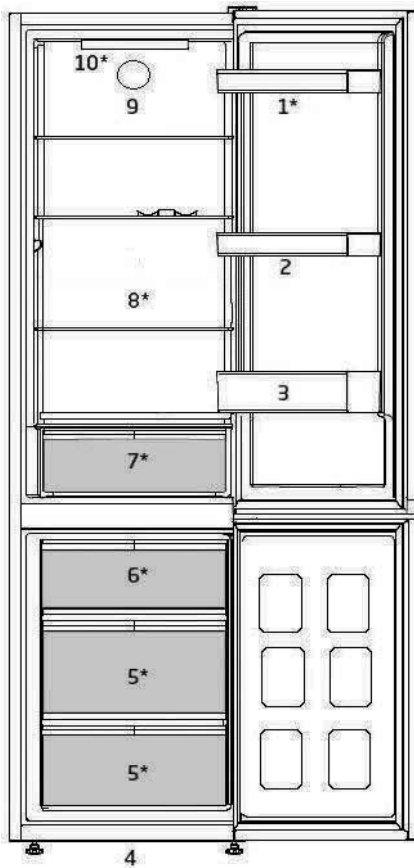

- |                          |                             |
|--------------------------|-----------------------------|
| 1. Egg tray              | 6. Quick Freeze compartment |
| 2. Adjustable shelves    | 7. Crisper                  |
| 3. Bottle shelf          | 8. Adjustable shelves       |
| 4. Adjustable front feet | 9. Fan                      |
| 5. Freezer compartment   | 10. Illumination lamp       |

**\* May not be available in all models**





Figures that take place in this instruction manual are schematic and may not correspond exactly with your product. If the subject parts are not included in the product you have purchased, then it is valid for other models.

## 4 Installation

 Read the “Safety Instructions” section first!

### 4.1. Appropriate Installation Location

Contact an Authorized Service for the installation of the product. In order to prepare the product for use, refer the information in the user manual and ensure that electrical installation and water installation are appropriate. If not, call a qualified electrician and technician to have any necessary arrangements carried out.

	<b>WARNING:</b> Manufacturer shall not be held liable for damages that may arise from procedures carried out by unauthorized persons.
	<b>WARNING:</b> Product must not be plugged in during installation. Otherwise, there is the risk of death or serious injury!
	<b>WARNING:</b> If the door clearance of the room where the product shall be place is so tight to prevent passing of the product, remove the door of the room and pass the product through the door by turning it to its side; if this does not work, contact the authorized service.

- Place the product on an even floor surface to prevent jolts.
- Install the product at least 30 cm away from heat sources such as hobs, heater cores and stoves and at least 5 cm away from electrical ovens.
- Product must not be subjected to direct sun light and kept in humid places.
- Appropriate air ventilation must be provided around your product in order to achieve an efficient operation. If the product is to be placed in a recess in the wall, pay attention to leave at least 5 cm distance with the ceiling and side walls.

- Please provide at least 5cm distance for air circulation between the back side of your product and the wall to avoid condensation on the rear panel of product.
- Your product requires adequate air circulation to function efficiently. If the product will be placed in an alcove, remember to leave at least 5 cm clearance between the product and the ceiling, rear wall and the side walls.
- If the product will be placed in an alcove, remember to leave at least 5 cm clearance between the product and the ceiling, rear wall and the side walls. Check if the rear wall clearance protection component is present at its location (if provided with the product). If the component is not available, or if it is lost or fallen, position the product so that at least 5 cm clearance shall be left between the rear surface of the product and the wall of the room. The clearance at the rear is important for efficient operation of the product.

### 4.2. Adjusting the Feet

If the product stands unbalanced after installation, adjust the feet on the front by rotating them to the right or left.

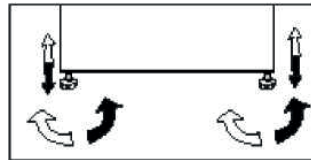

### 4.3. Elektrische aansluiting

 **WARNING:** Do not make connections via extension cables or multi-plugs.

 **WARNING:** Damaged power cable must be replaced by the Authorized Service Agent.

# Installation



If two coolers are to be installed side by side, there should be at least 4 cm distance between them.

- Our company shall not be liable for any damages that will arise when the product is used without grounding and electrical connection in accordance with the national regulations.
- Power cable plug must be within easy reach after installation.
- Do not extension cords or cordless multiple outlets between your product and the wall outlet.



## **Hot Surface Warning!**

Side walls of your product is equipped with refrigerant pipes to improve the cooling system. Refrigerant with high temperatures may flow through these areas, resulting in hot surfaces on the side walls. This is normal and does not need any servicing. Please pay attention while touching these areas.

## 5 Preparation

 Read the “Safety Instructions” section first!

- For a freestanding appliance; this refrigerating appliance is not intended to be used as a built-in appliance.
- Your refrigerator should be installed at least 30 cm away from heat sources such as hobs, ovens, central heater and stoves and at least 5 cm away from electrical ovens and should not be located under direct sunlight.
- The ambient temperature of the room where you install your refrigerator should at least be +5°C. Operating your refrigerator under cooler conditions is not recommended with regard to its efficiency.
- Please make sure that the interior of your refrigerator is cleaned thoroughly.
- If two refrigerators are to be installed side by side, there should be at least 2 cm distance between them.
- When you operate your refrigerator for the first time, please observe the following instructions during the initial six hours.
- The door should not be opened frequently.
- It must be operated empty without any food in it.
- Do not unplug your refrigerator. If a power failure occurs out of your control, please see the warnings in the “Recommended solutions for the problems” section.
- Original packaging and foam materials should be kept for future transportations or moving.
- The baskets / drawers that are provided with the chill compartment must always be in use for low energy consumption and for better storage conditions.
- Food contact with the temperature sensor in the freezer compartment may increase energy consumption of the appliance. Thus any contact with the sensor(s) must be avoided.
- In some models, the instrument panel automatically turns off 1 minutes after the door has closed. It will be reactivated when the door has opened or pressed on any key.
- Due to temperature change as a result of opening / closing the product door during operation, condensation on the door/body shelves and the glass containers is normal.
- Since hot and humid air will not directly penetrate into your product when the doors are not opened, your product will optimize itself in conditions sufficient to protect your food. Functions and components such as compressor, fan, heater, defrost, lighting, display and so on will operate according to the needs to consume minimum energy under these circumstances.
- In case of multiple options are present glass shelves must be placed so that the air outlets at the backwall are not blocked, preferably air outlets are remaining below the glass shelf. This combination may help improving air distribution and energy efficiency.

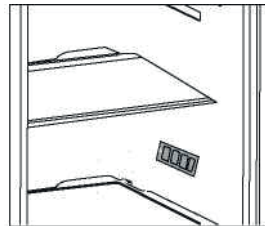

# Preparation

## 5.1. Reversing the doors

Proceed in numerical order.

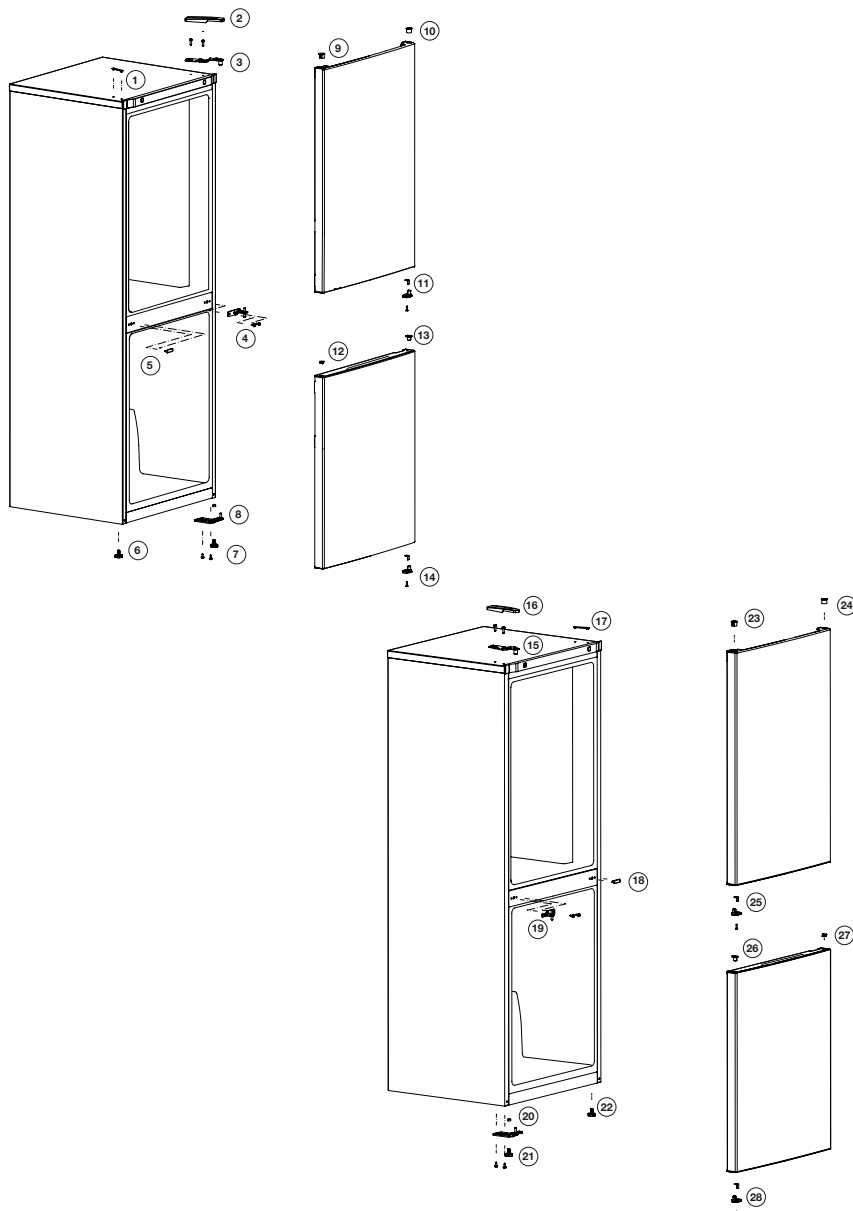

## 6 Operating the product

 Read the “Safety Instructions” section first!

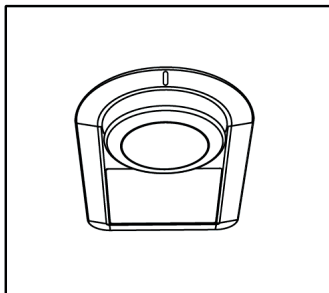

The operating temperature is regulated by the temperature control.



**1 = Lowest cooling setting  
(Warmest setting)**

**4 = Highest cooling setting  
(Coldest setting)**

The average temperature inside the fridge should be around +5°C

Please choose the setting according to the desired temperature.

Please note that there will be different temperatures in the cooling area.

The coldest region is immediately above the vegetable compartment.

The interior temperature also depends on ambient temperature, the frequency with which the door is opened and the amount of foods kept inside.

Frequently opening the door causes the interior temperature to rise.

For this reason, it is recommended to close the door again as soon as possible after use.

### Thermostat setting button

The interior temperature of your refrigerator changes for the following reasons:

- Seasonal temperatures;
- Frequent opening of the door and leaving the door open for long periods;
- Food put into the refrigerator without cooling down to the room temperature;
- The location of the refrigerator in the room (e.g. exposing to sunlight);
- You may adjust the varying interior temperature due to such reasons by using the thermostat. Numbers around the thermostat button indicates the cooling degrees;
- If the ambient temperature is higher than 32°C, turn the thermostat button to maximum position;
- If the ambient temperature is lower than 25°C, turn the thermostat button to minimum position;

### Defrost

#### Fridge compartment

Fridge compartment performs full automatic defrosting. Water drops and a frosting up to 7-8 mm can occur on the inner rear wall of the fridge compartment while your refrigerator cools down. Such formation is normal as a result of the cooling system. The frost formation is defrosted by performing automatic defrosting with certain intervals thanks to the automatic defrosting system of the rear wall. User is not required to scrape the frost or remove the water drops.

Water resulting from the defrosting passes from the water collection groove and flows into the evaporator through the drain pipe and evaporates here by itself.

# Operating the product

Deep freezer compartment does not perform automatic defrosting in order to prevent decaying of the frozen food.

The freezer compartment defrosts automatically.

Check regularly to see if the drain pipe is clogged or not and clear it with the stick in the hole when necessary.

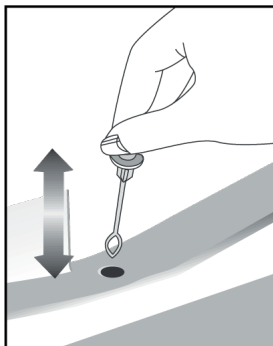

## 6.1. Changing the illumination lamp

To change the Bulb / LED used for illumination of your refrigerator, call your AuthorisedService.

The lamp(s) used in this appliance is not suitable for household room illumination. The intended purpose of this lamp is to assist the user to place foodstuffs in the refrigerator / freezer in a safe and comfortable way.

The lamps used in this appliance have to withstand extreme physical conditions such as temperatures below  $-20^{\circ}\text{C}$ .

**(only chest and upright freezer)**

## 6.2. Open door warning

An audio warning will be given when the fridge or freezer compartment door of your product is left open for a certain period of time. This audio warning signal will mute when any button on the indicator is pressed or when the door is closed.

## 6.3. Crisper

The refrigerator's crisper is designed to keep vegetables fresh by preserving their humidity. For this purpose, the overall cold air circulation is intensified in the crisper. Keep fruits and vegetables in this compartment. Keep the green-leaved vegetables and fruits separately to prolong their life.

## 6.4. Freezing fresh food

- 8 hours before freezing the fresh food activate the Quick Freeze function.
- To preserve food quality, the food items placed in the freezer compartment must be frozen as quickly as possible, use the rapid freezing for this.
- Freezing the food items when fresh will extend the storage time in the freezer compartment.
- Pack the food items in air-tight packs and seal tightly.
- Make sure the food items are packed before putting in the freezer. Use freezer holders, tinfoil and damp-proof paper, plastic bag or similar packaging materials instead of traditional packaging paper.



Ice in the freezing compartment thaws automatically.

- Mark each food pack by writing the date on the package before freezing. This will allow you to determine the freshness of each pack every time the freezer is opened. Keep the earlier food items in the front to ensure they are used first.
- Frozen food items must be used immediately after defrosting and should not be frozen again.
- Do not freeze large quantities of food at once.

# Operating the product

Freezer Compartment Temperature Setting	Cooler Compartment Temperature Setting	Details
-18°C	4°C	This is the default, recommended setting.
-20°C, -22°C or -24°C	4°C	These settings are recommended for ambient temperatures exceeding 30°C.
Quick Freeze	4°C	Use when you want to freeze your food in a short time. When the process ends, the product will regain its position.
-18°C or colder	4°C	Use these settings if you believe the cooler compartment is not cold enough due to ambient temperature or frequently opening the door.

## 6.5. Recommendations for storing frozen foods

The compartment must be set to at least -18°C.

1. Place the food items in the freezer as quickly as possible to avoid defrosting.
2. Before freezing, check the “Expiry Date” on the package to make sure it is not expired.
3. Make sure the food’s packaging is not damaged.

## 6.6. Deep freezer details

As per the IEC 62552 standards, the freezer must have the capacity to freeze 4,5 kg of food items at -18°C or lower temperatures in 24 hours for each 100 litres of freezer compartment volume.

Food items can only be preserved for extended periods at or below temperature of - 18 °C .

You can keep the foods fresh for months (in deep freezer at or below temperatures of 18°C).

The food items to be frozen must not contact the already-frozen food inside to avoid partial defrosting.

Boil the vegetables and filter the water to extend the frozen storage time. Place the food in air-tight packages after filtering and place in the freezer.

Bananas, tomatoes, lettuce, celery, boiled eggs, potatoes and similar food items should not be frozen. In case this food rots, only nutritional values and eating qualities will be negatively affected. A rotting threatening human health is not in question.

## 6.7. Placing the food

Freezer compartment shelves	Various frozen goods including meat, fish, ice cream, vegetables etc.
Cooler compartment shelves	Food items inside pots, capped plate and capped cases, eggs (in capped case)
Cooler compartment door shelves	Small and packed food or beverages
Vegetable bin	Fruits and vegetables
Fresh food compartment	Delicatessen (breakfast food, meat products to be consumed in short notice)

## 7 Maintenance and cleaning

 Read the “Safety Instructions” section first!

 Never use gasoline, benzene or similar substances for cleaning purposes.

 We recommend that you unplug the appliance before cleaning.

 Never use any sharp abrasive instrument, soap, household cleaner, detergent and wax polish for cleaning.

 For non-No Frost products, water drops and frosting up to a fingerbreadth occur on the rear wall of the Fridge compartment. Do not clean it; never apply oil or similar agents on it.

 Only use slightly damp microfiber cloths to clean the outer surface of the product. Sponges and other types of cleaning cloths may scratch the surface.

 Use lukewarm water to clean the cabinet of your refrigerator and wipe it dry.

 Use a damp cloth wrung out in a solution of one teaspoon of bicarbonate of soda to one pint of water to clean the interior and wipe it dry.

 Make sure that no water enters the lamp housing and other electrical items.

 If your refrigerator is not going to be used for a long period of time, unplug the power cable, remove all food, clean it and leave the door ajar.

 Check door seals regularly to ensure they are clean and free from food particles.

 To remove door racks, remove all the contents and then simply push the door rack upwards from the base.

 Never use cleaning agents or water that contain chlorine to clean the outer surfaces and chromium coated parts of the product. Chlorine causes corrosion on such metal surfaces.

 Do not use sharp, abrasive tools, soap, household cleaning agents, detergents, kerosene, fuel oil, varnish etc. to prevent removal and deformation of the prints on the plastic part. Use lukewarm water and a soft cloth for cleaning and then wipe it dry.

### Protection of plastic surfaces

 Do not put the liquid oils or oil-cooked meals in your refrigerator in unsealed containers as they damage the plastic surfaces of your refrigerator. In case of spilling or smearing oil on the plastic surfaces, clean and rinse the relevant part of the surface at once with warm water.

## 8 Troubleshooting

Please review this list before calling the service. It will save your time and money. This list includes frequent complaints that are not arising from defective workmanship or material usage. Some of the features described here may not exist in your product.

### The refrigerator does not operate.

- The plug is not inserted into the socket correctly. >>> Insert the plug into the socket securely.
- The fuse of the socket which your refrigerator is connected to or the main fuse have blown out. >>> Check the fuse.

### Condensation on the side wall of the fridge compartment (MULTIZONE, COOL CONTROL and FLEXI ZONE).

- Door has been opened frequently. >>> Do not open and close the door of refrigerator frequently.
- Ambient is very humid. >>> Do not install your refrigerator into highly humid places.
- Food containing liquid is stored in open containers. >>> Do not store food with liquid content in open containers.
- Door of the refrigerator is left ajar. >>> Close the door of the refrigerator.
- Thermostat is set to a very cold level. >>> Set the thermostat to a suitable level.

### Compressor is not running

- Protective thermic of the compressor will blow out during sudden power failures or plug-out plug-ins as the refrigerant pressure in the cooling system of the refrigerator has not been balanced yet. The refrigerator will start running approximately after 6 minutes. Please call the service if the refrigerator does not startup at the end of this period.
- The fridge is in defrost cycle. >>> This is normal for a full-automatically defrosting refrigerator. Defrosting cycle occurs periodically.
- The refrigerator is not plugged into the socket. >>> Make sure that the plug is fit into the socket.

- Temperature settings are not made correctly >>> Select the suitable temperature value.
- There is a power outage. >>> Refrigerator returns to normal operation when the power restores.

### The operation noise increases when the refrigerator is running.

- The operating performance of the refrigerator may change due to the changes in the ambient temperature. It is normal and not a fault.

### The refrigerator is running frequently or for a long time.

- New product may be wider than the previous one. Larger refrigerators operate for a longer period of time.
- The room temperature may be high. >>> It is normal that the product operates for longer periods in hot ambient.
- The refrigerator might be plugged in recently or might be loaded with food. >>> When the refrigerator is plugged in or loaded with food recently, it will take longer for it to attain the set temperature. This is normal.
- Large amounts of hot food might be put in the refrigerator recently. >>> Do not put hot food into the refrigerator.
- Doors might be opened frequently or left ajar for a long time. >>> The warm air that has entered into the refrigerator causes the refrigerator to run for longer periods. Do not open the doors frequently.
- Freezer or fridge compartment door might be left ajar. >>> Check if the doors are closed completely.
- The refrigerator is adjusted to a very low temperature. >>> Adjust the refrigerator temperature to a warmer degree and wait until the temperature is achieved.
- Door seal of the fridge or freezer may be soiled, worn out, broken or not properly seated. >>> Clean or replace the seal. Damaged/broken seal causes the refrigerator to run for a longer period of time in order to maintain the current temperature.

# Troubleshooting

## Freezer temperature is very low while the fridge temperature is sufficient.

- The freezer temperature is adjusted to a very low value. >>> Adjust the freezer temperature to a warmer degree and check.

## Fridge temperature is very low while the freezer temperature is sufficient.

- The fridge temperature is adjusted to a very low value. >>> Adjust the fridge temperature to a warmer degree and check.

## Food kept in the fridge compartment drawers is frozen.

- The fridge temperature is adjusted to a very high value. >>> Adjust the fridge temperature to a lower value and check.

## Temperature in the fridge or freezer is very low.

- The fridge temperature is adjusted to a very high value. >>> Fridge compartment temperature setting has an effect on the temperature of the freezer. Change the temperatures of the fridge or freezer and wait until the relevant compartments attain a sufficient temperature.
- Doors are opened frequently or left ajar for a long time. >>> Do not open the doors frequently.
- Door is ajar. >>> Close the door completely.
- The refrigerator is plugged in or loaded with food recently. >>> This is normal. When the refrigerator is plugged in or loaded with food recently, it will take longer for it to attain the set temperature.
- Large amounts of hot food might be put in the refrigerator recently. >>> Do not put hot food into the refrigerator.

## Vibrations or noise.

- The floor is not level or stable. >>> If the refrigerator rocks when moved slowly, balance it by adjusting its feet. Also make sure that the floor is strong enough to carry the refrigerator, and level.
- The items put onto the refrigerator may cause noise. >>> Remove the items on top of the refrigerator.

## There are noises coming from the refrigerator like liquid flowing, spraying, etc.

- Liquid and gas flows occur in accordance with the operating principles of your refrigerator. It is normal and not a fault.

## Whistle comes from the refrigerator.

- Fans are used in order to cool the refrigerator. It is normal and not a fault.

## Condensation on the inner walls of refrigerator.

- Hot and humid weather increases icing and condensation. It is normal and not a fault.
- Doors are opened frequently or left ajar for a long time. >>> Do not open the doors frequently. Close them if they are open.
- Door is ajar. >>> Close the door completely.

## Humidity occurs on the outside of the refrigerator or between the doors.

- There might be humidity in the air; this is quite normal in humid weather. When the humidity is less, condensation will disappear.

## Bad odour inside the refrigerator.

- No regular cleaning is performed. >>> Clean the inside of the refrigerator regularly with a sponge, lukewarm water or carbonate dissolved in water.
- Some containers or package materials may cause the smell. >>> Use a different container or different brand packaging material.
- Food is put into the refrigerator in uncovered containers. >>> Keep the food in closed containers. Microorganisms spreading out from uncovered containers can cause unpleasant odours.
- Remove the foods that have expired best before dates and spoiled from the refrigerator.

## The door is not closing.

- Food packages are preventing the door from closing. >>> Replace the packages that are obstructing the door.
- The refrigerator is not completely even on the floor. >>> Adjust the feet to balance the refrigerator.

## Troubleshooting

- The floor is not level or strong. >>> Make sure that the floor is level and capable to carry the refrigerator.

### **Crispers are stuck.**

- The food is touching the ceiling of the drawer. >>> Rearrange food in the drawer.

### **If The Surface Of The Product Is Hot.**

- High temperatures may be observed between the two doors, on the side panels and at the rear grill while the product is operating. This is normal and does not require service maintenance!

## DISCLAIMER / WARNING

Some (simple) failures can be adequately handled by the end-user without any safety issue or unsafe use arising, provided that they are carried out within the limits and in accordance with the following instructions (see the “Self-Repair” section).

Therefore, unless otherwise authorized in the “Self-Repair” section below, repairs shall be addressed to registered professional repairers in order to avoid safety issues. A registered professional repairer is a professional repairer that has been granted access to the instructions and spare parts list of this product by the manufacturer according to the methods described in legislative acts pursuant to Directive 2009/125/EC.

**However, only the service agent (i.e. authorized professional repairers) that you can reach through the phone number given in the user manual/warranty card or through your authorized dealer may provide service under the guarantee terms. Therefore, please be advised that repairs by professional repairers (who are not authorized by Beko) shall void the guarantee.**

### Self-Repair

Self-repair can be done by the end-user with regard to the following spare parts: door handles, door hinges, trays, baskets and door gaskets (an updated list is also available in support.beko.com as of 1st March 2021).

Moreover, to ensure product safety and to prevent risk of serious injury, the mentioned self-repair shall be done following the instructions in the user manual for self-repair or which are available in support. beko.com. For your safety, unplug the product before attempting any self-repair.

Repair and repair attempts by end-users for parts not included in such list and/ or not following the instructions in the user manuals for self-repair or which are available in support.beko.com, might give rise to safety issues not attributable to Beko, and will void the warranty of the product.

Therefore, it is highly recommended that end-users refrain from the attempt to carry out repairs falling outside the mentioned list of spare parts, contacting in such cases authorized professional repairers or registered professional repairers. On the contrary, such attempts by end-users may cause safety issues and damage the product and subsequently cause fire, flood, electrocution and serious personal injury to occur.

By way of example, but not limited to, the following repairs must be addressed to authorized professional repairers or registered professional repairers: compressor, cooling circuit, main board, inverter board, display board, etc.

The manufacturer / seller cannot be held liable in any case where end-users do not comply with the above.

The spare part availability of the refrigerator that you purchased is 10 years.

During this period, original spare parts will be available to operate the refrigerator properly.

The minimum duration of guarantee of the refrigerator that you purchased is 24 months.

This product is equipped with a lighting source of the «G» energy class.

The lighting source in this product shall only be replaced by professional repairers.

**Αγαπητέ πελάτη,**

**Παρακαλούμε να διαβάσετε αυτό το εγχειρίδιο πριν χρησιμοποιήσετε το προϊόν.**

Σας ευχαριστούμε που επιλέξατε αυτό το προϊόν. Θα θέλαμε να επιτύχετε τη βέλτιστη απόδοση αυτού του προϊόντος υψηλής ποιότητας που έχει κατασκευαστεί με τεχνολογία αιχμής. Για να το κάνετε αυτό, διαβάστε προσεκτικά το παρόν εγχειρίδιο και οποιαδήποτε άλλη τεκμηρίωση παρέχεται πριν χρησιμοποιήσετε το προϊόν, και φυλάξτε το ως αναφορά. Λάβετε υπόψη όλες τις πληροφορίες και τις προειδοποιήσεις στο εγχειρίδιο χρήσης. Κατ' αυτόν τον τρόπο, θα προστατεύσετε τον εαυτό σας και το προϊόν σας από τους κινδύνους που μπορεί να προκύψουν.

Φυλάξτε το εγχειρίδιο χρήσης. Συμπεριλάβετε αυτόν τον οδηγό με τη μονάδα αν την παραδώσετε σε κάποιον άλλο.

Τα ακόλουθα σύμβολα χρησιμοποιούνται στον οδηγό χρήσης:

 Κίνδυνος που μπορεί να οδηγήσει σε θάνατο ή σε τραυματισμό.

**ΠΡΟΣΟΧΗ** Κίνδυνος που μπορεί να προκαλέσει υλικές ζημιές στο προϊόν ή στο περιβάλλον του

 Σημαντικές πληροφορίες ή χρήσιμες συμβουλές για τη λειτουργία.

 Διαβάστε το εγχειρίδιο χρήσης.

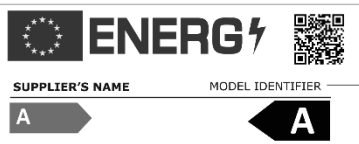
 <b>ΠΛΗΡΟΦΟΡΙΕΣ</b>	
 <p><b>SUPPLIER'S NAME</b> <b>MODEL IDENTIFIER</b> (*)</p> <p><b>A</b> <b>A</b></p>	<p>Η πρόσβαση στις πληροφορίες για το μοντέλο όπως είναι αποθηκευμένες στη βάση δεδομένων για τα προϊόντα είναι εφικτή με την είσοδο στον παρακάτω ιστότοπο και την αναζήτηση για το αναγνωριστικό του μοντέλου (*) της συσκευής σας που αναφέρεται στην ετικέτα ενεργειακής σήμανσης.</p> <p><a href="https://eprel.ec.europa.eu/">https://eprel.ec.europa.eu/</a></p>

## **1 Οδηγίες ασφαλείας ..... 3**

 1.1. Σκοπός χρήσης ..... 3

 1.2. Ασφάλεια παιδιών, ευάλωτων ατόμων και κατοικίδιων ζώων ..... 3

 1.3. Ηλεκτρική ασφάλεια ..... 4

 1.4. Ασφάλεια χειρισμού ..... 4

 1.5. Ασφάλεια εγκατάστασης ..... 4

 1.6. Ασφάλεια λειτουργίας ..... 5

 1.7. Ασφάλεια συντήρησης και καθαρισμού ..... 7

 1.8. HomeWhiz ..... 7

 1.9. Φωτισμός ..... 7

## **2 Περιβαλλοντικές οδηγίες ..... 8**

### **3 Το ψυγείο σας ..... 9**

#### **4 Εγκατάσταση ..... 10**

4.1. Κατάλληλη θέση εγκατάστασης ..... 10

4.2. Ρύθμιση των ποδιών ..... 11

4.3. Ηλεκτρική σύνδεση ..... 11

## **5 Προετοιμασία ..... 12**

5.1. Αλλαγή της φοράς ανοίγματος των πορτών ..... 13

## **6 Λειτουργία του προϊόντος ..... 14**

6.1. Αντικατάσταση της λάμπας φωτισμού . 15

6.2. Προειδοποίηση ανοικτής πόρτας ..... 15

6.3. Συρτάρι λαχανικών ..... 16

6.4. Κατάψυξη νωπών τροφίμων ..... 16

6.5. Συστάσεις για την αποθήκευση κατεψυγμένων τροφίμων ..... 17

6.6. Λεπτομέρειες βαθιάς κατάψυξης ..... 17

6.7. Τοποθέτηση των τροφίμων ..... 17

## **7 Συντήρηση και καθαρισμός ..... 18**

## **8 Αντιμετώπιση προβλημάτων ..... 19**

# 1 Οδηγίες ασφαλείας

- Αυτή η ενότητα περιλαμβάνει τις απαραίτητες οδηγίες ασφαλείας για την αποφυγή του κινδύνου προσωπικού τραυματισμού ή υλικών ζημιών.
- Η εταιρεία μας δεν φέρει καμία ευθύνη για ζημιές που ενδέχεται να προκύψουν αν δεν τηρηθούν αυτές οι οδηγίες.

⚠ Οι εργασίες εγκατάστασης και επισκευής θα εκτελούνται πάντα από το εξουσιοδοτημένο σέρβις.

⚠ Χρησιμοποιείτε πάντα γνήσια ανταλλακτικά και συμπληρωματικό εξοπλισμό.

⚠ Τα γνήσια ανταλλακτικά θα παρέχονται για 10 χρόνια μετά την ημερομηνία αγοράς του προϊόντος.

⚠ Μην επισκευάζετε ή αντικαθιστάτε οποιοδήποτε εξάρτημα του προϊόντος, εκτός αν ορίζεται ρητά στο εγχειρίδιο χρήσης.

⚠ Μην προβαίνετε σε καμία τροποποίηση στο προϊόν.

## ⚠ 1.1. Σκοπός χρήσης

- Αυτό το προϊόν δεν προορίζεται για εμπορική χρήση και δεν πρέπει να χρησιμοποιείται εκτός του προβλεπόμενου σκοπού του.

Αυτό το προϊόν προορίζεται για λειτουργία σε εσωτερικούς χώρους, όπως νοικοκυριά ή παρόμοιοι χώροι. Για παράδειγμα:

- Σε κουζίνες προσωπικού καταστημάτων, γραφείων και άλλων εργασιακών χώρων,
- Σε αγροτικές κατοικίες,
- Σε μονάδες ξενοδοχείων, πανσιόν ή άλλες εγκαταστάσεις αναψυχής που χρησιμοποιούνται από τους πελάτες,
- Σε ξενώνες ή παρόμοιους χώρους,
- Σε υπηρεσίες εστίασης και παρόμοιες εφαρμογές μη λιανικής.

Αυτό το προϊόν δεν πρέπει να χρησιμοποιείται σε ανοιχτό ή κλειστό εξωτερικό περιβάλλον όπως σκάφη, μπαλκόνια ή βεράντες. Η έκθεση του προϊόντος σε βροχή, χιόνι, ηλιακό φως και άνεμο μπορεί να προκαλέσει κίνδυνο πυρκαγιάς.

## ⚠ 1.2. Ασφάλεια παιδιών, ευάλωτων ατόμων και κατοικίδιων ζώων

- Αυτό το προϊόν μπορεί να χρησιμοποιηθεί από παιδιά ηλικίας 8 ετών και άνω, και από άτομα με υπανάπτυκτες σωματικές, αισθητηριακές ή νοητικές ικανότητες ή έλλειψη εμπειρίας και γνώσης, αν επιβλέπονται ή αν τους έχουν δοθεί οδηγίες σχετικά με τη χρήση της συσκευής με ασφαλή τρόπο και τους κινδύνους που ενέχουν.
- Τα παιδιά μεταξύ 3 και 8 ετών επιτρέπεται να βάζουν και να βγάζουν τρόφιμα μέσα στον/έξω από τον ψύκτη.
- Τα ηλεκτρικά προϊόντα είναι επικίνδυνα για τα παιδιά και τα κατοικίδια ζώα. Τα παιδιά και τα κατοικίδια ζώα δεν πρέπει να παίζουν, να σκαρφαλώνουν ή να εισέρχονται στο προϊόν.
- Ο καθαρισμός και η συντήρηση από τον χρήστη δεν πρέπει να πραγματοποιούνται από παιδιά εκτός αν υπάρχει κάποιος που τα επιβλέπει.
- Διατηρήστε τα υλικά συσκευασίας μακριά από παιδιά. Κίνδυνος τραυματισμού και ασφυξίας.

Πριν από την απόρριψη παλιών προϊόντων που δεν πρέπει πλέον να χρησιμοποιούνται:

1. Αποσυνδέστε το καλώδιο τροφοδοσίας από την πρίζα.
2. Κόψτε το καλώδιο τροφοδοσίας και αφαιρέστε το από τη συσκευή μαζί με το βύσμα.
3. Μην αφαιρείτε τα ράφια και τα συρτάρια από το προϊόν προκειμένου να αποτρέψετε τα παιδιά να μπουν στο εσωτερικό της συσκευής.
4. Αφαιρέστε τις πόρτες.
5. Αποθηκεύστε το προϊόν έτσι ώστε να μην αναποδογυρίσει.
6. Μην επιτρέπετε σε παιδιά να παίζουν με το προϊόν που έχει απορριφθεί.

# Οδηγίες ασφαλείας

- Μην απορρίπτεται το προϊόν ρίχνοντάς το σε φωτιά. Ενέχεται κίνδυνος έκρηξης.
- Αν υπάρχει διαθέσιμη κλειδαριά στην πόρτα του προϊόντος, κρατήστε το κλειδί μακριά από τα παιδιά.

## 1.3. Ηλεκτρική ασφάλεια

- Το προϊόν δεν πρέπει να συνδέεται στην πρίζα κατά τις εργασίες εγκατάστασης, συντήρησης, καθαρισμού, επισκευής και μεταφοράς.
- Αν το καλώδιο τροφοδοσίας είναι κατεστραμμένο, θα πρέπει να αντικατασταθεί από εξουσιοδοτημένο σέρβις προκειμένου να αποφευχθεί τυχόν κίνδυνος.
- Μην τοποθετείτε το καλώδιο τροφοδοσίας κάτω από το προϊόν ή στο πίσω μέρος του προϊόντος. Μην τοποθετείτε βαριά αντικείμενα στο καλώδιο ρεύματος. Το καλώδιο τροφοδοσίας δεν πρέπει να λυγίζει, να συνθλίβεται και να έρχεται σε επαφή με οποιαδήποτε πηγή θερμότητας.
- Μην χρησιμοποιείτε καλώδιο επέκτασης, πολύπριζο ή προσαρμογέα για να προβείτε σε λειτουργία του προϊόντος σας.
- Τα φορητά πολύπριζα ή τα φορητά τροφοδοτικά ενδέχεται να υπερθερμανθούν και να προκαλέσουν πυρκαγιά. Επομένως, μην αφήνετε πολύπριζα πίσω ή κοντά στο προϊόν.
- Το βύσμα πρέπει να είναι εύκολα προσβάσιμο. Αν αυτό δεν είναι εφικτό, θα πρέπει να υπάρχει στην ηλεκτρική εγκατάσταση ένας μηχανισμός που να πληροί τη νομοθεσία περί ηλεκτρισμού και να αποσυνδέει όλους τους ακροδέκτες από το δίκτυο (ασφάλεια, διακόπτης, κεντρικός διακόπτης, κ.λπ.).
- Μην αγγίζετε το βύσμα με βρεγμένα χέρια.
- Όταν αποσυνδέετε τη συσκευή από την πρίζα, μην κρατάτε το καλώδιο ρεύματος, αλλά το βύσμα.

## 1.4. Ασφάλεια χειρισμού

- Αυτό το προϊόν είναι βαρύ, μην το χειρίζεστε μόνοι σας.
- Μην κρατάτε το προϊόν από την πόρτα του ενώ το χειρίζεστε.
- Προσέξτε να μην καταστρέψετε το σύστημα ψύξης και τους σωλήνες κατά τον χειρισμό του προϊόντος. Μην θέτετε σε λειτουργία το προϊόν αν οι σωλήνες έχουν υποστεί ζημιά, και επικοινωνήστε με ένα εξουσιοδοτημένο σέρβις.

## 1.5. Ασφάλεια εγκατάστασης

- Επικοινωνήστε με το εξουσιοδοτημένο σέρβις για την εγκατάσταση του προϊόντος. Για να προετοιμάσετε το προϊόν για εγκατάσταση, ανατρέξτε στις πληροφορίες στον οδηγό χρήσης και βεβαιωθείτε ότι οι παροχές ηλεκτρικού ρεύματος και νερού βρίσκονται στην κατάσταση που απαιτείται. Αν η εγκατάσταση δεν είναι κατάλληλη, καλέστε έναν εξειδικευμένο ηλεκτρολόγο και υδραυλικό προκειμένου να προβούν στις απαραίτητες ρυθμίσεις. Διαφορετικά, μπορεί να προκληθεί ηλεκτροπληξία, πυρκαγιά, προβλήματα με το προϊόν ή τραυματισμοί.
- Ελέγξτε για τυχόν ζημιές στο προϊόν πριν το εγκαταστήσετε. Μην εγκαθιστάτε το προϊόν αν έχει υποστεί ζημιές.
- Τοποθετήστε το προϊόν σε επίπεδη και σκληρή επιφάνεια και ισορροπήστε το με τα ρυθμιζόμενα πόδια. Σε διαφορετική περίπτωση, το ψυγείο μπορεί να ανατραπεί και να προκαλέσει τραυματισμούς.
- Το προϊόν πρέπει να εγκαθίσταται σε ξηρό και αεριζόμενο περιβάλλον. Μην τοποθετείτε χαλιά, κουβέρτες ή παρόμοια καλύμματα δαπέδου κάτω από το προϊόν. Κάτι τέτοιο μπορεί να προκαλέσει κίνδυνο πυρκαγιάς ως αποτέλεσμα ανεπαρκούς εξαερισμού!

# Οδηγίες ασφαλείας

- Μην φράζετε ή καλύπτετε τις οπές εξαερισμού. Σε διαφορετική περίπτωση, η κατανάλωση ρεύματος μπορεί να αυξηθεί και να προκληθεί ζημιά στο προϊόν σας.
- Μην συνδέετε το προϊόν σε συστήματα τροφοδοσίας όπως τροφοδοτικά ηλιακής ενέργειας. Σε διαφορετική περίπτωση, μπορεί να προκληθεί ζημιά στο προϊόν σας ως αποτέλεσμα των απότομων διακυμάνσεων της τάσης!
- Όσο περισσότερο ψυκτικό μέσο περιέχει ένα ψυγείο, τόσο μεγαλύτερος θα πρέπει να είναι ο χώρος εγκατάστασής του. Σε πολύ μικρά δωμάτια, μπορεί να προκύψει ένα εύφλεκτο μείγμα αερίου-αέρα σε περίπτωση διαρροής αερίου στο σύστημα ψύξης. Απαιτείται τουλάχιστον 1 m<sup>3</sup> όγκου για κάθε 8 γραμμάρια ψυκτικού μέσου. Η ποσότητα του ψυκτικού μέσου που είναι διαθέσιμη στο προϊόν σας καθορίζεται στην ετικέτα στοιχείων.
- Ο χώρος εγκατάστασης του προϊόντος δεν πρέπει να εκτίθεται σε άμεσο ηλιακό φως και δεν πρέπει να βρίσκεται κοντά σε πηγή θερμότητας όπως σόμπες, καλοριφέρ, κ.λπ.

Αν δεν μπορείτε να αποφύγετε την εγκατάσταση του προϊόντος κοντά σε μια πηγή θερμότητας, θα πρέπει να χρησιμοποιήσετε μια κατάλληλη μονωτική πλάκα, ενώ η ελάχιστη απόσταση από την πηγή θερμότητας θα πρέπει να είναι όπως καθορίζεται παρακάτω.

- Τουλάχιστον 30 εκατοστά μακριά από πηγές θερμότητας όπως σόμπες, μονάδες θέρμανσης και θερμάστρες κ.λπ.
- Και τουλάχιστον 5 εκατοστά μακριά από ηλεκτρικούς φούρνους.
- Το προϊόν σας έχει την κατηγορία προστασίας Ι. Συνδέστε το προϊόν σε μια γειωμένη πρίζα που συμμορφώνεται με τις τιμές τάσης, ρεύματος και συχνότητας που καθορίζονται στην ετικέτα στοιχείων. Η πρίζα πρέπει να είναι εξοπλισμένη με ασφάλεια με ονομαστική τιμή 10 A - 16 A. Η εταιρεία μας δεν φέρει ευθύνη για τις

ζημιές που ενδέχεται να προκληθούν ως αποτέλεσμα της λειτουργίας του προϊόντος χωρίς να διασφαλίζεται ότι οι συνδέσεις γείωσης και οι ηλεκτρικές συνδέσεις πραγματοποιούνται σύμφωνα με τους τοπικούς ή εθνικούς κανονισμούς.

- Το καλώδιο τροφοδοσίας του προϊόντος πρέπει να είναι αποσυνδεδεμένο κατά την εγκατάσταση. Σε διαφορετική περίπτωση, μπορεί να προκληθεί κίνδυνος ηλεκτροπληξίας και τραυματισμού!
- Μην συνδέετε το προϊόν σε χαλαρές, σπασμένες, βρώμικες, γλιστερές πρίζες ή πρίζες που έχουν βγει από τα πλαίσιά τους με κίνδυνο επαφής με το νερό.
- Τοποθετήστε το καλώδιο τροφοδοσίας και τους εύκαμπτους σωλήνες (αν υπάρχουν) του προϊόντος έτσι ώστε να μην υπάρχει κίνδυνος παραπατήματος.
- Η διείσδυση υγρασίας σε ηλεκτροφόρα μέρη ή στο καλώδιο τροφοδοσίας μπορεί να προκαλέσει βραχυκύκλωμα. Συνεπώς, μην χρησιμοποιείτε το προϊόν σε υγρά περιβάλλοντα ή σε χώρους όπου μπορεί να υπάρξει παφλασμός νερού (π.χ. γκαράζ, πλυσταριό, κ.λπ.) Αν το ψυγείο έχει βραχεί από νερό, αποσυνδέστε το από την πρίζα και επικοινωνήστε με ένα εξουσιοδοτημένο σέρβις.
- Μην συνδέετε το ψυγείο σας σε συσκευές εξοικονόμησης ενέργειας. Αυτά τα συστήματα είναι επιβλαβή για το προϊόν.

## 1.6. Ασφάλεια λειτουργίας

- Μην χρησιμοποιείτε χημικούς διαλύτες στο προϊόν. Αυτά τα υλικά ενέχουν κίνδυνο έκρηξης.
- Σε περίπτωση βλάβης του προϊόντος, αποσυνδέστε το από την πρίζα και μην το ενεργοποιήσετε μέχρι να επισκευαστεί από το εξουσιοδοτημένο σέρβις. Υπάρχει κίνδυνος ηλεκτροπληξίας!
- Μην τοποθετείτε κάποια πηγή φλόγας (π.χ. κεριά, τσιγάρα, κ.λπ.) πάνω στο προϊόν ή κοντά σε αυτό.

## Οδηγίες ασφαλείας

- Μην ανεβαίνετε επάνω στο προϊόν. Υπάρχει κίνδυνος πτώσης και τραυματισμού!
- Μην προκαλείτε ζημιά στους σωλήνες του συστήματος ψύξης χρησιμοποιώντας αιχμηρά εργαλεία και εργαλεία διάτρησης. Το ψυκτικό μέσο που εκτοξεύεται σε περίπτωση διάτρησης των σωλήνων αερίου, των επεκτάσεων των σωλήνων ή των επικαλύψεων της άνω επιφάνειας μπορεί να προκαλέσει ερεθισμό του δέρματος και τραυματισμούς στα μάτια.
- Μην τοποθετείτε και μην χρησιμοποιείτε ηλεκτρικές συσκευές μέσα στα ψυγεία / στους καταψύκτες, εκτός αν το υποδεικνύει ο κατασκευαστής.
- Προσέξτε να μην πιάσετε κανένα μέρος των χεριών ή του σώματός σας στα κινούμενα μέρη εντός του προϊόντος. Προσέξτε να αποφύγετε να πιάσετε τα δάχτυλά σας μεταξύ του ψυγείου και της πόρτας του. Να είστε προσεκτικοί όταν ανοίγετε ή κλείνετε την πόρτα αν υπάρχουν παιδιά τριγύρω.
- Μην τρώτε παγωτό, παγάκια ή κατεψυγμένα τρόφιμα μόλις τα βγάξετε από την κατάψυξη. Υπάρχει κίνδυνος κρουπαγήματος!
- Μην αγγίζετε τα εσωτερικά τοιχώματα, τα μεταλλικά μέρη της κατάψυξης ή τα τρόφιμα που φυλάσσονται μέσα στο ψυγείο με βρεγμένα χέρια. Υπάρχει κίνδυνος κρουπαγήματος!
- Μην τοποθετείτε κουτάκια αναψυκτικών ή κουτάκια και μπουκάλια που είναι ίσως παγωμένα και περιέχουν υγρά στον χώρο κατάψυξης. Τα κουτάκια ή τα μπουκάλια μπορεί να εκραγούν. Υπάρχει κίνδυνος τραυματισμού και υλικών ζημιών!
- Μην χρησιμοποιείτε ή τοποθετείτε θερμοευαίσθητα υλικά, όπως εύφλεκτα σπρέι, εύφλεκτα αντικείμενα, ξηρό πάγο ή άλλους χημικούς παράγοντες κοντά στο ψυγείο. Υπάρχει κίνδυνος πυρκαγιάς και έκρηξης!
- Μην αποθηκεύετε εκρηκτικά υλικά όπως δοχεία αεροζόλ με εύφλεκτα υλικά μέσα στο προϊόν.
- Μην τοποθετείτε δοχεία που περιέχουν υγρά επάνω στο προϊόν. Το πιτσίσιαμα νερού σε ένα ηλεκτρικό μέρος του προϊόντος μπορεί να προκαλέσει κίνδυνο ηλεκτροπληξίας ή πυρκαγιάς.
- Αυτό το προϊόν δεν προορίζεται για αποθήκευση και ψύξη φαρμάκων, πλάσματος αίματος, εργαστηριακών σκευασμάτων ή παρόμοιων υλικών και προϊόντων που υπόκεινται στην οδηγία για τα ιατρικά προϊόντα.
- Αν το προϊόν χρησιμοποιηθεί ενάντια στον επιδιωκόμενο σκοπό του, μπορεί να προκαλέσει βλάβη ή φθορά των προϊόντων που φυλάσσονται μέσα σε αυτό.
- Αν το ψυγείο σας διαθέτει λειτουργία μπλε φωτός, μην κοιτάζετε αυτό το φως με οπτικές συσκευές. Μην κοιτάτε απευθείας τη λάμπα LED υπεριώδους ακτινοβολίας για πολλή ώρα. Οι υπεριώδεις ακτίνες μπορεί να προκαλέσουν καταπόνηση των ματιών.
- Μην γμιζείτε το προϊόν με περισσότερα τρόφιμα από τη χωρητικότητά του. Μπορεί να προκληθούν τραυματισμοί ή ζημιές αν τα περιεχόμενα του ψυγείου πέσουν όταν ανοίξει η πόρτα. Παρόμοια προβλήματα ενδέχεται να προκύψουν όταν ένα αντικείμενο τοποθετείται επάνω στο προϊόν.
- Βεβαιωθείτε ότι έχετε αφαιρέσει τυχόν πάγο ή νερό που μπορεί να έχει πέσει στο πάτωμα προκειμένου να αποφύγετε τυχόν τραυματισμούς.
- Αλλάξτε τις θέσεις των ραφιών/ραφιών για μπουκάλια στην πόρτα του ψυγείου σας μόνο όταν τα ράφια είναι άδεια. Υπάρχει κίνδυνος σωματικού τραυματισμού!
- Μην χτυπάτε και μην ασκείτε υπερβολική πίεση σε γυάλινες επιφάνειες. Το σπασμένο γυαλί μπορεί να προκαλέσει τραυματισμούς και/ή υλικές ζημιές.

# Οδηγίες ασφαλείας

- Μην τοποθετείτε αντικείμενα που μπορεί να πέσουν/αναποδογυρίσουν επάνω στο προϊόν. Αυτά τα αντικείμενα μπορεί να πέσουν κατά το άνοιγμα ή το κλείσιμο της πόρτας και να προκαλέσουν τραυματισμούς και/ή υλικές ζημιές.

Το σύστημα ψύξης στο προϊόν σας περιέχει ψυκτικό μέσο R600a. Ο τύπος ψυκτικού μέσου που χρησιμοποιείται στο προϊόν καθορίζεται στην ετικέτα στοιχείων. Το αέριο αυτό είναι εύφλεκτο. Συνεπώς, προσέξτε να μην καταστρέψετε το σύστημα ψύξης και τους σωλήνες κατά τη λειτουργία του προϊόντος. Σε περίπτωση ζημιάς στους σωλήνες:

- Μην αγγίζετε το προϊόν ή το καλώδιο τροφοδοσίας,
- Διατηρήστε το προϊόν μακριά από πιθανές πηγές φωτιάς που μπορεί να προκαλέσουν πυρκαγιά στο προϊόν.
- Αερίστε τον χώρο όπου έχει τοποθετηθεί το προϊόν. Μην χρησιμοποιείτε ανεμιστήρα.
- Επικοινωνήστε με το εξουσιοδοτημένο σέρβις.
- Αν το προϊόν είναι κατεστραμμένο και παρατηρήσετε διαρροή αερίου, μείνετε μακριά από το αέριο. Το αέριο μπορεί να προκαλέσει κρουπαγήματα αν έρθει σε επαφή με το δέρμα σας.

## 1.7. Ασφάλεια συντήρησης και καθαρισμού

- Μην τραβάτε τη λαβή της πόρτας αν πρόκειται να μετακινήσετε το προϊόν για λόγους καθαρισμού. Η λαβή μπορεί να προκαλέσει τραυματισμούς αν την τραβήξετε πολύ δυνατά.
- Μην καθαρίζετε το προϊόν ψεκάζοντας ή ρίχνοντας νερό επάνω σε αυτό και στο εσωτερικό του. Υπάρχει κίνδυνος ηλεκτροπληξίας και πυρκαγιάς.
- Μην χρησιμοποιείτε αιχμηρά ή λειαντικά εργαλεία για να καθαρίσετε το προϊόν. Μην χρησιμοποιείτε υλικά όπως οικιακά καθαριστικά, απορρυπαντικά, αέριο, βενζίνη, οινόπνευμα, κερί, κ.λπ.

- Χρησιμοποιείτε μέσα καθαρισμού και συντήρησης που δεν είναι επιβλαβή για τα τρόφιμα μόνο εντός του προϊόντος.
- Μην χρησιμοποιείτε ατμό ή καθαριστικά με ατμό για τον καθαρισμό του προϊόντος και την απόψυξη του πάγου εντός αυτού. Ο ατμός έρχεται σε επαφή με το ψυγείο σας και προκαλεί βραχυκύκλωμα ή ηλεκτροπληξία!
- Φροντίστε να κρατάτε το νερό μακριά από τα ηλεκτρονικά κυκλώματα ή τον φωτισμό του προϊόντος.
- Χρησιμοποιείτε ένα καθαρό, στεγνό πανί για να σκουπίζετε τη σκόνη ή το ξένο υλικό από τις άκρες των βυσμάτων. Μην χρησιμοποιείτε υγρό ή νωπό πανί για να καθαρίζετε το βύσμα. Σε διαφορετική περίπτωση, μπορεί να προκληθεί κίνδυνος πυρκαγιάς ή ηλεκτροπληξίας.

## 1.8. HomeWhiz

**(Μπορεί να μην ισχύει για όλα τα μοντέλα)**

- Ακολουθήστε τις προειδοποιήσεις ασφαλείας ακόμα κι αν βρίσκεστε μακριά από το προϊόν ενώ χρησιμοποιείτε το προϊόν μέσω της εφαρμογής HomeWhiz. Επίσης, δώστε προσοχή στις προειδοποιήσεις εντός της εφαρμογής.

## 1.9. Φωτισμός

**(Μπορεί να μην ισχύει για όλα τα μοντέλα)**

- Επικοινωνήστε με ένα εξουσιοδοτημένο σέρβις όταν χρειαστεί να αντικαταστήσετε τη λάμπα LED/τον λαμπτήρα που χρησιμοποιείται για τον φωτισμό.

## 2 Περιβαλλοντικές οδηγίες

### 2.1. Συμμόρφωση με την οδηγία περί αποβλήτων ηλεκτρικού και ηλεκτρονικού εξοπλισμού (ΑΗΗΕ) και τελική διάθεση του προϊόντος:

Το προϊόν αυτό συμμορφώνεται με την οδηγία της Ευρωπαϊκής Ένωσης περί αποβλήτων ηλεκτρικού και ηλεκτρονικού εξοπλισμού (ΑΗΗΕ) (2012/19/ΕΕ). Το προϊόν φέρει σύμβολο ταξινόμησης για απόβλητα ηλεκτρικού και ηλεκτρονικού εξοπλισμού (ΑΗΗΕ).



Αυτό το σύμβολο υποδεικνύει ότι αυτό το προϊόν δεν πρέπει να απορρίπτεται μαζί με άλλα οικιακά απορρίμματα στο τέλος της διάρκειας ζωής του.

Η χρησιμοποιημένη συσκευή πρέπει να επιστραφεί στο επίσημο σημείο συλλογής για την ανακύκλωση ηλεκτρικών και ηλεκτρονικών συσκευών. Για να βρείτε αυτά τα συστήματα συλλογής, παρακαλώ επικοινωνήστε με τις τοπικές αρχές ή τον πωλητή λιανικής από τον οποίον αγοράσατε το προϊόν. Κάθε νοικοκυριό παίζει σημαντικό ρόλο στην ανάκτηση και στην ανακύκλωση των παλιών συσκευών. Η κατάλληλη απόρριψη της χρησιμοποιημένης συσκευής βοηθά στην αποφυγή πιθανών αρνητικών συνεπειών για το περιβάλλον και την ανθρώπινη υγεία.

### 2.2. Συμμόρφωση με την οδηγία περί περιορισμού χρήσης ορισμένων επικίνδυνων ουσιών (RoHS)

Το προϊόν που έχετε προμηθευτεί συμμορφώνεται με την οδηγία της Ευρωπαϊκής Ένωσης περί περιορισμού χρήσης ορισμένων επικίνδυνων ουσιών (RoHS) (2011/65/ΕΕ). Δεν περιέχει επικίνδυνα και απαγορευμένα υλικά που ορίζονται στην οδηγία.

### 2.3. Πληροφορίες σχετικά με τη συσκευασία

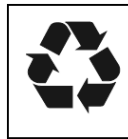

Τα υλικά συσκευασίας του προϊόντος είναι κατασκευασμένα από ανακυκλώσιμα υλικά σύμφωνα με τους εθνικούς μας περιβαλλοντικούς κανονισμούς. Μην απορρίπτετε τα υλικά συσκευασίας μαζί με οικιακά ή άλλα απόβλητα. Παραδώστε τα στα σημεία συλλογής υλικών συσκευασίας που έχουν οριστεί από τις τοπικές αρχές.

### 3 Το ψυγείο σας

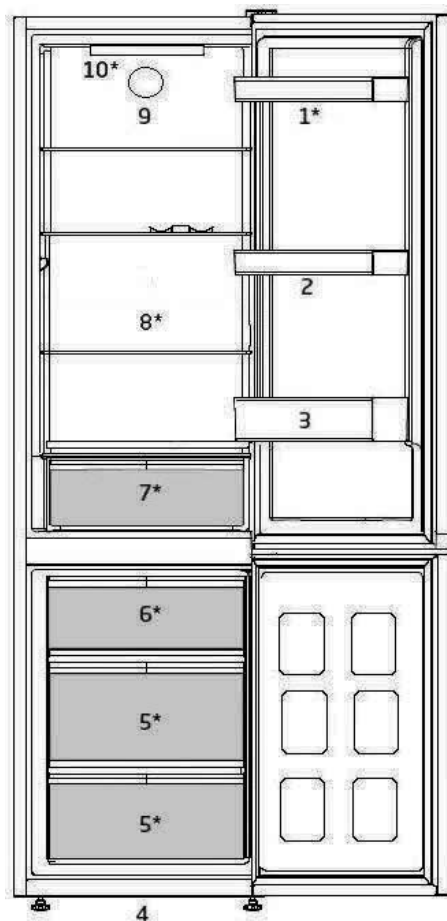

- |                                |   |
|--------------------------------|---|
| 1. Ρυθμιζόμενα ράφια πόρτας    | 6. Χώρος ταχείας κατάψυξης  |
| 2. Θήκη αυγών                  | 7. Συρτάρι λαχανικών  |
| 3. Ράφι μπουκαλιών             | 8. Ρυθμιζόμενα ράφια  |
| 4. Ρυθμιζόμενα μπροστινά πόδια | 9. Ανεμιστήρας  |
| 5. Χώρος κατάψυξης             | 10. Περιστροφικό κουμπί ρύθμισης θερμοκρασίας και εσωτερικός φωτισμός |

**\* Μπορεί να μην είναι διαθέσιμο σε όλα τα μοντέλα**





Οι εικόνες σ' αυτό το εγχειρίδιο οδηγιών είναι σχηματικές και ενδέχεται να μην ανταποκρίνονται ακριβώς στο προϊόν σας. Αν ορισμένα τμήματα δεν περιλαμβάνονται στο προϊόν που έχετε προμηθευτεί, τότε ισχύουν για άλλα μοντέλα.

## 4 Εγκατάσταση

 Διαβάστε πρώτα την ενότητα «Οδηγίες ασφαλείας»!

### 4.1. Κατάλληλη θέση εγκατάστασης

Επικοινωνήστε με ένα εξουσιοδοτημένο σέρβις για την εγκατάσταση του προϊόντος. Προκειμένου να προετοιμάσετε το προϊόν για χρήση, ανατρέξτε στις πληροφορίες στο εγχειρίδιο χρήσης και βεβαιωθείτε ότι η ηλεκτρική εγκατάσταση και η εγκατάσταση νερού είναι κατάλληλες. Αν όχι, καλέστε αδειούχο ηλεκτρολόγο και τεχνικό για να πραγματοποιήσει τις απαραίτητες εργασίες.

	<b>ΠΡΟΕΙΔΟΠΟΙΗΣΗ:</b> Ο κατασκευαστής δεν αναλαμβάνει καμία ευθύνη για όσες ζημιές προκύψουν από διαδικασίες που πραγματοποιούνται από μη εξουσιοδοτημένα άτομα.
	<b>ΠΡΟΕΙΔΟΠΟΙΗΣΗ:</b> Το προϊόν δεν πρέπει να είναι συνδεδεμένο στην πρίζα κατά την εγκατάσταση. Διαφορετικά υπάρχει κίνδυνος θανάτου ή σοβαρού τραυματισμού!
	<b>ΠΡΟΕΙΔΟΠΟΙΗΣΗ:</b> Αν το διάκενο της πόρτας του δωματίου όπου θα τοποθετηθεί το προϊόν είναι τόσο στενό που εμποδίζει τη διέλευση του προϊόντος, αφαιρέστε την πόρτα του δωματίου και περάστε το προϊόν μέσα από αυτή στρέφοντάς το στο πλάι. Αν αυτό δεν επιτύχει, επικοινωνήστε με το εξουσιοδοτημένο σέρβις.

- Το προϊόν δεν πρέπει να εκτίθεται σε άμεση ηλιακή ακτινοβολία ή να παραμένει σε θέσεις με υγρασία.
  - Πρέπει να υπάρχει επαρκής κυκλοφορία αέρα γύρω από το ψυγείο σας ώστε να επιτυγχάνεται αποδοτική λειτουργία. Αν το προϊόν πρέπει να τοποθετηθεί σε εσοχή στον τοίχο, θα πρέπει να υπάρχει ελάχιστη απόσταση 5 εκατοστά από το ταβάνι και τους πλευρικούς τοίχους.
  - Αφήστε τουλάχιστον 5 εκατοστά απόσταση για την κυκλοφορία του αέρα μεταξύ της πίσω πλευράς του προϊόντος σας και του τοίχου προκειμένου να αποφύγετε συμπυκνώσεις υδρατμών στην πίσω πλευρά του προϊόντος.
  - Το προϊόν σας απαιτεί επαρκή κυκλοφορία αέρα για αποτελεσματική λειτουργία. Αν το προϊόν τοποθετηθεί σε εσοχή, θυμηθείτε να αφήσετε τουλάχιστον 5 εκατοστά απόσταση μεταξύ του προϊόντος και του ταβανιού, του πίσω τοίχου και των πλευρικών τοιχωμάτων.
  - Αν το προϊόν τοποθετηθεί σε εσοχή, θυμηθείτε να αφήσετε τουλάχιστον 5 εκατοστά απόσταση μεταξύ του προϊόντος και του ταβανιού, του πίσω τοίχου και των πλευρικών τοιχωμάτων. Ελέγξτε αν το προστατευτικό εξάρτημα για διάκενο πίσω τοίχου είναι στη θέση του (αν παρέχεται με το προϊόν). Αν το εξάρτημα δεν είναι διαθέσιμο ή αν έχει χαθεί ή έχει πέσει, τοποθετήστε το προϊόν έτσι ώστε να υπάρχει απόσταση τουλάχιστον 5 εκατοστών μεταξύ της πίσω επιφάνειας του προϊόντος και του τοίχου του δωματίου. Το διάκενο στο πίσω μέρος είναι σημαντικό για την αποτελεσματική λειτουργία του προϊόντος.
- Τοποθετήστε το προϊόν πάνω σε δάπεδο με επίπεδη επιφάνεια για να μην ταλαντεύεται.
  - Εγκαταστήστε το προϊόν σε απόσταση τουλάχιστον 30 εκ. από πηγές θερμότητας όπως εστίες μαγειρέματος, σώματα κεντρικής θέρμανσης και σόμπες και τουλάχιστον 5 εκατοστά μακριά από ηλεκτρικούς φούρνους.

# Εγκατάσταση

## 4.2. Ρύθμιση των ποδιών

Αν το προϊόν δεν είναι ισορροπημένο μετά την εγκατάσταση, προσαρμόστε τα πόδια στο μπροστινό μέρος περιστρέφοντάς τα προς τα δεξιά ή προς τα αριστερά.

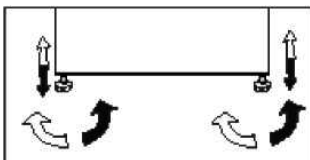

## 4.3. Ηλεκτρική σύνδεση

	<b>ΠΡΟΕΙΔΟΠΟΙΗΣΗ:</b> Μην πραγματοποιείτε συνδέσεις μέσω καλωδίων επέκτασης ή πολύπριζων.
--	--

	<b>ΠΡΟΕΙΔΟΠΟΙΗΣΗ:</b> Αν ένα καλώδιο ρεύματος έχει υποστεί ζημιά, πρέπει να αντικατασταθεί από εξουσιοδοτημένο αντιπρόσωπο σέρβις.
--	---

	Αν πρέπει να εγκατασταθούν δύο ψυγεία το ένα δίπλα στο άλλο, θα πρέπει να υπάρχει μεταξύ τους απόσταση τουλάχιστον 4 εκατοστών.
--	---

- Η εταιρεία μας δεν θα είναι υπεύθυνη για οποιεσδήποτε ζημιές προκύψουν σε περίπτωση χρήσης του προϊόντος χωρίς γείωση και ηλεκτρική σύνδεση σύμφωνα με τους εθνικούς κανονισμούς.
- Το βύσμα του καλωδίου τροφοδοσίας πρέπει να είναι εύκολα προσβάσιμο μετά την εγκατάσταση.
- Μην προεκτείνετε καλώδια ή πολλαπλά ασύρματα στόμια εξόδου μεταξύ του προϊόντος σας και της πρίζας στον τοίχο.



### Προειδοποίηση ζεστής επιφάνειας!

Τα πλαϊνά τοιχώματα του προϊόντος σας είναι εξοπλισμένα με σωλήνες ψυκτικού μέσου για τη βελτίωση του συστήματος ψύξης. Το ψυκτικό μέσο με υψηλές θερμοκρασίες μπορεί να ρέει μέσα από αυτές τις περιοχές, με αποτέλεσμα να δημιουργούνται ζεστές επιφάνειες στα πλαϊνά τοιχώματα. Αυτό είναι κάτι φυσιολογικό και δεν χρειάζεται κάποια συντήρηση. Να είστε προσεκτικοί όταν αγγίζετε αυτές τις περιοχές.

## 5 Προετοιμασία

**⚠ Διαβάστε πρώτα την ενότητα «Οδηγίες ασφαλείας»!**

- Για ανεξάρτητη συσκευή: «αυτή η συσκευή ψύξης δεν προορίζεται για χρήση ως εντοιχισμένη συσκευή».
- Το ψυγείο σας θα πρέπει να εγκατασταθεί σε απόσταση τουλάχιστον 30 εκατοστών από πηγές θερμότητας όπως εστίες μαγειρέματος, φούρνους, σώματα κεντρικής θέρμανσης και σόμπες και τουλάχιστον 5 εκατοστών μακριά από ηλεκτρικούς φούρνους και δεν θα πρέπει να τοποθετείται σε μέρη όπου δέχεται απευθείας ηλιακή ακτινοβολία.
- Η θερμοκρασία περιβάλλοντος του δωματίου που τοποθετείτε το ψυγείο σας πρέπει να είναι τουλάχιστον +5°C. Η λειτουργία του ψυγείου σας σε πιο κρύες συνθήκες δεν συνιστάται από την άποψη της απόδοσής του.
- Παρακαλούμε να φροντίζετε να διατηρείτε το εσωτερικό του ψυγείου σας σχολαστικά καθαρό.
- Αν πρέπει να εγκατασταθούν δύο ψυγεία το ένα δίπλα στο άλλο, θα πρέπει να υπάρχει μεταξύ τους απόσταση τουλάχιστον 2 εκατοστών.
- Όταν θέσετε το ψυγείο σε λειτουργία για πρώτη φορά, παρακαλούμε τηρείτε τις ακόλουθες οδηγίες κατά τις αρχικές έξι ώρες.
- Η πόρτα δεν θα πρέπει να ανοίγει συχνά.
- Το ψυγείο θα πρέπει να λειτουργήσει κενό, χωρίς τρόφιμα στο εσωτερικό του.
- Μην αποσυνδέσετε το ψυγείο σας από το ρεύμα. Αν συμβεί μια ανεξέλεγκτη διακοπή ρεύματος, δείτε τις προειδοποιήσεις στην ενότητα «Συνιστώμενες λύσεις για προβλήματα».
- Η αρχική συσκευασία και τα αφρώδη υλικά θα πρέπει να φυλαχτούν για μελλοντικές μεταφορές ή μετακόμιση.
- Πρέπει να χρησιμοποιείτε πάντα τα καλάθια / συρτάρια που παρέχονται με το διαμέρισμα έντονης ψύξης, για χαμηλή κατανάλωση ενέργειας και καλύτερες συνθήκες φύλαξης των τροφίμων.

- Η επαφή τροφίμων με τον αισθητήρα θερμοκρασίας στο θάλαμο κατάψυξης μπορεί να αυξήσει την κατανάλωση ενέργειας της συσκευής. Επομένως πρέπει να αποφεύγετε κάθε επαφή τροφίμων με τον αισθητήρα (τους αισθητήρες).
- Σε ορισμένα μοντέλα, ο πίνακας οργάνων απενεργοποιείται αυτόματα 1 λεπτό μετά το κλείσιμο της πόρτας. Ενεργοποιείται ξανά όταν ανοίγει η πόρτα ή πατιέται οποιοδήποτε πλήκτρο.
- Λόγω της αλλαγής θερμοκρασίας ως αποτέλεσμα του ανοίγματος / κλεισίματος της πόρτας του προϊόντος κατά τη λειτουργία, η συμπύκνωση στα ράφια της πόρτας / του θαλάμου και στα γυάλινα δοχεία είναι φυσιολογική.
- Επειδή όταν δεν ανοίγονται οι πόρτες της συσκευής δεν θα εισέρχεται απευθείας ζεστός και υγρός αέρας, η συσκευή θα βελτιστοποιεί τη λειτουργία της σε συνθήκες επαρκείς για την προστασία των τροφίμων σας. Λειτουργίες και επί μέρους μονάδες όπως συμπιεστής, ανεμιστήρας, θερμαντήρας, απόψυξη, φωτισμός, οθόνη, κ.λπ., θα λειτουργούν σύμφωνα με τις απαιτήσεις, ώστε να καταναλώνεται η ελάχιστη ενέργεια υπό τις δεδομένες συνθήκες.
- Σε περίπτωση που υπάρχουν πολλές επιλογές, τα γυάλινα ράφια πρέπει να τοποθετούνται έτσι ώστε οι έξοδοι αέρα στο πίσω τοίχωμα να μην είναι φραγμένες. Κατά προτίμηση, οι έξοδοι αέρα πρέπει να παραμένουν κάτω από το γυάλινο ράφι. Αυτός ο συνδυασμός μπορεί να βοηθήσει στη βελτίωση της διανομής του αέρα και της ενεργειακής απόδοσης.

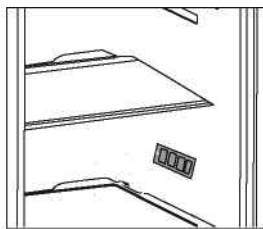

# Προετοιμασία

## 5.1. Αλλαγή της φοράς ανοίγματος των πορτών

Προχωρήστε σύμφωνα με την αριθμητική σειρά.

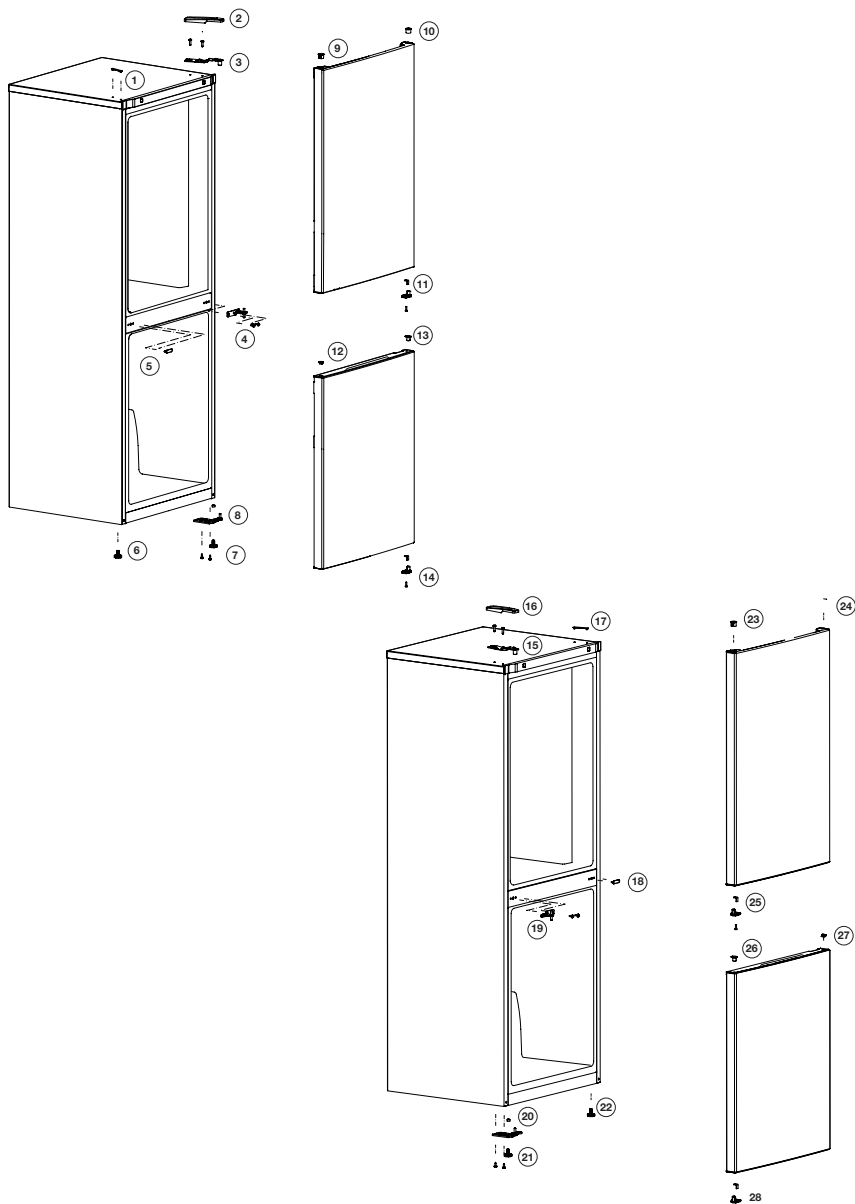

## 6 Λειτουργία του προϊόντος

**⚠** Διαβάστε πρώτα την ενότητα «Οδηγίες ασφαλείας»!

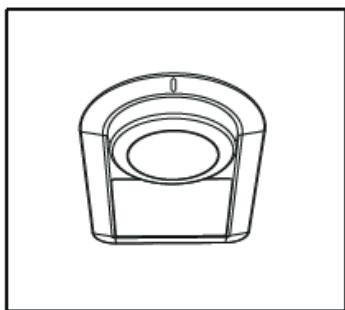

Η θερμοκρασία λειτουργίας ρυθμίζεται από το θερμοστάτη.

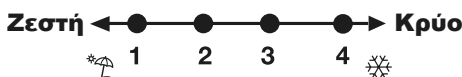

**1 = Χαμηλότερη δυνατή ρύθμιση ψύξης (Η πιο ζεστή ρύθμιση).**  
**4 = Υψηλότερη δυνατή ρύθμιση ψύξης (Η πιο κρύα ρύθμιση)**

Η μέση θερμοκρασία στο εσωτερικό του ψυγείου θα πρέπει να είναι περίπου +5°C. Επιλέγεται τη ρύθμιση ανάλογα με την επιθυμητή θερμοκρασία.

Παρακαλούμε έχετε υπόψη σας ότι θα υπάρχουν διαφορές θερμοκρασίας στην περιοχή ψύξης.

Η πιο ψυχρή περιοχή είναι αμέσως επάνω από το διαμέρισμα λαχανικών.

Η εσωτερική θερμοκρασία εξαρτάται από τη θερμοκρασία περιβάλλοντος, το πόσο συχνά ανοίγει η πόρτα και την ποσότητα των τροφίμων που περιέχει το ψυγείο. Το συχνό άνοιγμα της πόρτας προκαλεί αύξηση της εσωτερικής θερμοκρασίας.

Για το λόγο αυτό συνιστούμε να κλείνετε την πόρτα όσο το δυνατόν συντομότερα μετά τη χρήση.

### Κουμπί ρύθμισης θερμοστάτη

Η εσωτερική θερμοκρασία του ψυγείου σας μεταβάλλεται για τους εξής λόγους:

- εποχική διακύμανση θερμοκρασίας περιβάλλοντος,
- συχνό άνοιγμα και παραμονή ανοικτής της πόρτας για μεγάλα διαστήματα,
- τοποθέτηση στο ψυγείο τροφίμων χωρίς να έχουν ρυώσει πρώτα σε θερμοκρασία περιβάλλοντος,
- θέση του ψυγείου στο δωμάτιο (π.χ. έκθεση σε ηλιακό φως).
- Μπορείτε με το θερμοστάτη να αντισταθμίσετε τη διακύμανση της εσωτερικής θερμοκρασίας εξαιτίας των πιο πάνω αιτιών. Οι αριθμοί περιμετρικά του κουμπιού του θερμοστάτη δείχνουν τους βαθμούς ψύξης.
- Αν η θερμοκρασία του περιβάλλοντος είναι ψηλότερη από 32°C, γυρίστε το κουμπί του θερμοστάτη στη θέση μέγιστης ψύξης.
- Αν η θερμοκρασία του περιβάλλοντος είναι μικρότερη από 25°C, γυρίστε το κουμπί του θερμοστάτη στη θέση μικρότερη ψύξης.

### Απόψυξη

#### Χώρος Συντήρησης

Ο χώρος συντήρησης εκτελεί πλήρως αυτόματη απόψυξη. Όταν η θερμοκρασία στο χώρο συντήρησης πέφτει, στο πίσω τοίχωμα του εσωτερικού του μπορεί να δημιουργηθούν σταγονίδια νερού και πάχνη πάχους μέχρι 7-8 χλστ.



Οι εικόνες σ' αυτό το εγχειρίδιο οδηγιών είναι σχηματικές και ενδέχεται να μην ανταποκρίνονται ακριβώς στο προϊόν σας. Αν ορισμένα τμήματα δεν περιλαμβάνονται στο προϊόν που έχετε προμηθευτεί, τότε ισχύουν για άλλα μοντέλα.

## Λειτουργία του προϊόντος

Το φαινόμενο αυτό είναι φυσιολογικό αποτέλεσμα της λειτουργίας του συστήματος ψύξης. Η πάχνη που δημιουργείται αποψύχεται με την εκτέλεση αυτόματης απόψυξης σε ορισμένα διαστήματα, χάρη στο σύστημα αυτόματης απόψυξης στο πίσω τοίχωμα. Έτσι ο χρήστης δεν χρειάζεται να ξύνει την πάχνη ή να απομακρύνει τα σταγονίδια νερού. Το νερό που παράγεται κατά την απόψυξη περνάει από την αυλάκωση συλλογής νερού και μέσα από το σωλήνα αποστράγγισης ρέει ως τον εξατμιστή όπου εξατμίζεται αυτόματα. Ελέγχετε τακτικά μήπως ο σωλήνας αποστράγγισης είναι φραγμένος και καθαρίστε τον, αν χρειάζεται, με το ραβδάκι που βρίσκεται στην οπή. Ο χώρος βαθιάς κατάψυξης δεν εκτελεί αυτόματη απόψυξη, ώστε να αποφευχθεί η αλλοίωση των τροφίμων.

### Χώρος Κατάψυξης

Η απόψυξη γίνεται με πολύ απλό τρόπο και χωρίς να δημιουργείται ακαταστασία, χάρη στην ειδική λεκάνη συλλογής νερού απόψυξης.

Κάνετε απόψυξη δύο φορές το χρόνο ή όταν έχει σχηματιστεί στρώμα πάχνης περίπου 7 χιλιοστών (1/4"). Για να ξεκινήσετε τη διαδικασία της απόψυξης, διακόψτε την παροχή ρεύματος στην πρίζα και τραβήξτε το φις από την πρίζα. Θα πρέπει να τυλίξετε όλα τα τρόφιμα σε αρκετές στρώσεις εφημερίδας και να τα φυλάξετε σε δροσερό μέρος (π.χ. ψυγείο ή κελάρι).

Μπορείτε προσεκτικά να τοποθετήσετε δοχεία με χλιαρό νερό στην κατάψυξη για να επιταχύνετε την απόψυξη.

Μη χρησιμοποιείτε μυτερά ή αιχμηρά αντικείμενα όπως μαχαίρια ή πιρούνια για να αφαιρέσετε την πάχνη.

Ποτέ μη χρησιμοποιήσετε για την απόψυξη πιστολάκια μαλλιών, ηλεκτρικές συσκευές θέρμανσης ή άλλες παρόμοιες ηλεκτρικές συσκευές. Σκουπίστε με ένα σφουγγάρι το νερό απόψυξης που συλλέγεται στο κάτω μέρος του χώρου κατάψυξης.

Μετά την απόψυξη, στεγνώστε καλά το εσωτερικό του χώρου. Συνδέστε το φις στην πρίζα και ενεργοποιήστε την παροχή ρεύματος.



### 6.1. Αντικατάσταση της λάμπας φωτισμού

Για αλλαγή του λαμπτήρα/της λάμπας LED φωτισμού του ψυγείου σας, καλέστε το τοπικό σας εξουσιοδοτημένο σέρβις.

Οι λάμπες που χρησιμοποιούνται σε αυτές τις συσκευές δεν είναι κατάλληλες για φωτισμό των χώρων του σπιτιού.

Η προβλεπόμενη χρήση αυτής της λάμπας είναι να βοηθά το χρήστη να τοποθετεί τα τρόφιμα μέσα στον ψυγειοκαταψύκτη με ασφαλή και άνετο τρόπο. Οι λάμπες που χρησιμοποιούνται σε αυτή τη συσκευή πρέπει να είναι ανθεκτικές σε ακραίες φυσικές συνθήκες, όπως θερμοκρασίες κάτω από -20 °C.

(μόνο καταψύκτης οριζώντιου και κατακόρυφου τύπου)

### 6.2. Προειδοποίηση ανοικτής πόρτας

Όταν η πόρτα του χώρου συντήρησης ή

## Λειτουργία του προϊόντος

κατάψυξης της συσκευής σας παραμένει ανοικτή για ορισμένη χρονική περίοδο, θα παραχθεί μια ηχητική προειδοποίηση. Αυτή η ηχητική προειδοποίηση προειδοποίησης θα σταματήσει όταν πατηθεί οποιοδήποτε πλήκτρο πάνω στον πίνακα ενδείξεων ή όταν κλείσει η πόρτα.

### 6.3. Συρτάρι λαχανικών

Το συρτάρι λαχανικών του ψυγείου έχει σχεδιαστεί για να διατηρεί τα λαχανικά φρέσκα διατηρώντας την υγρασία. Για αυτό τον λόγο, η γενική κυκλοφορία ψυχρού αέρα είναι εντονότερη μέσα στο συρτάρι λαχανικών. Φυλάξτε φρούτα και λαχανικά σε αυτό τον θάλαμο. Κρατήστε τα πράσινα λαχανικά και τα φρούτα σε διαφορετικά σημεία μεταξύ τους, για να μεγιστοποιήσετε τον χρόνο ζωής τους.

### 6.4. Κατάψυξη νωπών τροφίμων

- Να ενεργοποιείτε τη λειτουργία ταχεία κατάψυξης 8 ώρες πριν από την κατάψυξη των φρέσκων τροφίμων.
- Για να διατηρηθεί η ποιότητα των τροφίμων, τα τρόφιμα που τοποθετούνται στον θάλαμο κατάψυξης πρέπει να καταψύχονται όσο το δυνατόν γρηγορότερα. Να χρησιμοποιείτε την ταχεία κατάψυξη για αυτόν το σκοπό.

- Η κατάψυξη των τροφίμων όταν είναι νωπά θα παρατείνει τον χρόνο αποθήκευσης στον θάλαμο κατάψυξης.
- Βεβαιωθείτε ότι τα τρόφιμα είναι συσκευασμένα πριν τα βάλετε στην κατάψυξη. Χρησιμοποιήστε θήκες κατάψυξης, αλουμινοχαρτο και αδιάβροχο χαρτί, πλαστικές σακούλες ή παρόμοια υλικά συσκευασίας αντί για παραδοσιακό χαρτί συσκευασίας.
- Συσκευάστε τα τρόφιμα σε αεροστεγείς συσκευασίες και σφραγίστε καλά.



Ο πάγος στον θάλαμο κατάψυξης αποψύχεται αυτόματα.

- Να σημειώνετε κάθε συσκευασία τροφίμων γράφοντας την ημερομηνία στη συσκευασία πριν την κατάψυξη. Αυτό θα σας επιτρέψει να προσδιορίσετε τη φρεσκάδα κάθε συσκευασίας κάθε φορά που ανοίγετε την κατάψυξη. Να διατηρείτε τα προηγούμενα τρόφιμα στο μπροστινό μέρος προκειμένου να καταναλώνονται πρώτα.
- Τα κατεψυγμένα τρόφιμα πρέπει να χρησιμοποιούνται αμέσως μετά την απόψυξη και δεν πρέπει να καταψύχονται εκ νέου.
- Μην καταψύχετε ταυτόχρονα μεγάλες ποσότητες τροφίμων.

Ρύθμιση θερμοκρασίας θαλάμου κατάψυξης	Ρύθμιση θερμοκρασίας θαλάμου συντήρησης	Λεπτομέρειες
-18°C	4°C	Αυτή είναι η προεπιλεγμένη, συνιστώμενη ρύθμιση.
-20°C, -22°C ή -24°C	4°C	Οι ρυθμίσεις αυτές συνιστώνται για θερμοκρασία περιβάλλοντος που υπερβαίνει τους 30°C.
Ταχεία κατάψυξη	4°C	Χρησιμοποιήστε την όταν θέλετε να καταψύξετε τα τρόφιμά σας σε σύντομο χρόνο. Όταν τελειώσει η διαδικασία, το προϊόν θα ανακτήσει τη θέση του.
-18°C ή μικρότερη	4°C	Χρησιμοποιήστε αυτές τις ρυθμίσεις αν πιστεύετε ότι ο θάλαμος συντήρησης δεν είναι αρκετά κρύος λόγω της θερμοκρασίας περιβάλλοντος ή λόγω του συχνού ανοίγματος της πόρτας.

## Λειτουργία του προϊόντος

### 6.5. Συστάσεις για την αποθήκευση κατεψυγμένων τροφίμων

Ο θάλαμος πρέπει να ρυθμιστεί τουλάχιστον στους  $-18^{\circ}\text{C}$ .

1. Τοποθετήστε τα τρόφιμα στην κατάψυξη όσο το δυνατόν γρηγορότερα προκειμένου να αποφύγετε την απόψυξη.
2. Πριν από την κατάψυξη, ελέγξτε την «Ημερομηνία λήξης» στη συσκευασία για να βεβαιωθείτε ότι δεν έχουν λήξει.
3. Βεβαιωθείτε ότι η συσκευασία των τροφίμων δεν είναι κατεστραμμένη.

### 6.6. Λεπτομέρειες βαθιάς κατάψυξης

Σύμφωνα με τα πρότυπα IEC 62552, ο καταψύκτης πρέπει να έχει την ικανότητα να καταψύχει 4,5 κιλά τροφίμων στους  $-18^{\circ}\text{C}$  ή σε χαμηλότερες θερμοκρασίες σε 24 ώρες για κάθε 100 λίτρα όγκου του θαλάμου κατάψυξης. Τα τρόφιμα μπορούν να διατηρηθούν μόνο για παρατεταμένες περιόδους σε θερμοκρασία  $-18^{\circ}\text{C}$  ή μικρότερη.

Μπορείτε να διατηρήσετε τα τρόφιμα φρέσκα για μήνες (σε βαθιά κατάψυξη σε θερμοκρασία  $-18^{\circ}\text{C}$  ή μικρότερη).

Τα τρόφιμα που πρόκειται να καταψυχθούν δεν πρέπει να έρχονται σε επαφή με τα ήδη κατεψυγμένα τρόφιμα στο εσωτερικό προκειμένου να αποφευχθεί η μερική απόψυξη.

Να βράζετε τα λαχανικά και να φιλτράρετε το νερό προκειμένου να παρατείνετε τον χρόνο διατήρησης στην κατάψυξη. Να τοποθετείτε τα τρόφιμα σε αεροστεγείς συσκευασίες μετά το φιλτράρισμα και να τα βάζετε στην κατάψυξη.

Οι μπανάνες, οι τομάτες, το μαρούλι, το σέλινο, τα βραστά αυγά, οι πατάτες και παρόμοια τρόφιμα δεν πρέπει να καταψύχονται.

Σε περίπτωση που αυτά τα τρόφιμα σαπίσουν, μόνο οι θρεπτικές αξίες και οι διατροφικές ιδιότητες θα επηρεαστούν αρνητικά. Δεν τίθεται θέμα απειλής της ανθρώπινης υγείας από ένα σάπιο τρόφιμο.

### 6.7. Τοποθέτηση των τροφίμων

Ράφια θαλάμου κατάψυξης	Διάφορα κατεψυγμένα τρόφιμα συμπεριλαμβανομένων κρέατος, ψαριών, παγωτού, λαχανικών, κ.λπ.
Ράφια θαλάμου συντήρησης	Τρόφιμα μέσα σε δοχείο, πιάτο με καπάκι και θήκες με καπάκι, αυγά (σε θήκες με καπάκι)
Ράφια πόρτας θαλάμου συντήρησης	Μικρά και συσκευασμένα τρόφιμα ή ποτά
Συρτάρι λαχανικών	Φρούτα και λαχανικά
Διαμέρισμα φρέσκων τροφίμων	Ντελικάτεσεν (τρόφιμα για πρόγευμα, κρέατα που πρέπει να καταναλωθούν σε σύντομο χρονικό διάστημα)

## 7 Συντήρηση και καθαρισμός

- ⚠ Διαβάστε πρώτα την ενότητα «Οδηγίες ασφαλείας»!
- ⚠ Ποτέ μην χρησιμοποιείτε βενζίνη ή παρόμοια συστατικά για τον καθαρισμό.
- ⚠ Συνιστούμε να αποσυνδέετε τη συσκευή από την πρίζα πριν τον καθαρισμό.
- ⚠ Ποτέ μην χρησιμοποιείτε για τον καθαρισμό οποιοδήποτε αιχμηρό λειαντικό όργανο, σαπούνι, οικιακά καθαριστικά, απορρυπαντικά και λούστρο.
- ⚠ Σε προϊόντα που δεν είναι No Frost, στο πίσω τοίχωμα του θαλάμου συντήρησης σχηματίζονται σταγόνες και πάχνη πάχους έως ενός δακτύλου. Μην καθαρίζετε και μην απλώνετε λάδι ή παρόμοια υλικά.
- ⚠ Χρησιμοποιείτε μόνο ελαφρώς υγρά πανιά μικροϊνών για τον καθαρισμό της εξωτερικής επιφάνειας του προϊόντος. Τα σφουγγάρια και άλλοι τύποι πανιών καθαρισμού μπορεί να χαράζουν την επιφάνεια.
- ℹ Για να καθαρίσετε το περίβλημα του ψυγείου σας, να χρησιμοποιείτε χλιαρό νερό και στη συνέχεια να το σκουπίζετε για να στεγνώνει.
- ℹ Για να καθαρίσετε το εσωτερικό, να χρησιμοποιείτε πανί που έχει υγρανθεί σε διάλυμα από μια κουταλιά του γλυκού μαγειρικής σόδας σε περίπου μισό λίτρο νερού. Στη συνέχεια, να σκουπίζετε τις επιφάνειες για να στεγνώνουν.
- ⚠ Φροντίστε να μην εισέρχεται νερό στο περίβλημα της λάμπας και σε άλλα ηλεκτρικά εξαρτήματα.
- ⚠ Αν το ψυγείο σας δεν πρόκειται να χρησιμοποιηθεί για μεγάλη χρονική περίοδο, αποσυνδέστε το καλώδιο ρεύματος από την πρίζα, αφαιρέστε όλα τα τρόφιμα, καθαρίστε το και αφήστε την πόρτα μισάνοιχτη.
- ℹ Ελέγχετε τακτικά τις στεγανοποιήσεις στις πόρτες για να βεβαιώσετε ότι είναι καθαρές και απαλλαγμένες από σωματίδια τροφίμων.
- ⚠ Για να αφαιρέσετε ένα ράφι πόρτας, αφαιρέστε όλα τα περιεχόμενα και κατόπιν απλά σπρώξτε το ράφι προς τα πάνω ώστε να βγει από τη βάση του.
- ⚠ Ποτέ μην χρησιμοποιείτε καθαριστικά ή νερό που περιέχουν χλώριο για να καθαρίσετε τις εξωτερικές επιφάνειες και τα επιχρωμιωμένα εξαρτήματα του προϊόντος. Το χλώριο προκαλεί διάβρωση σε μεταλλικές επιφάνειες αυτού του είδους.
- ⚠ Μην χρησιμοποιείτε αιχμηρά, λειαντικά εργαλεία, σαπούνι, οικιακά καθαριστικά, απορρυπαντικά, κηροζίνη, μαζούτ, βερνίκι, κ.λπ., για να αποτρέψετε την αφαίρεση και την παραμόρφωση των εκτυπώσεων στο πλαστικό μέρος. Να χρησιμοποιείτε χλιαρό νερό και ένα μαλακό πανί για τον καθαρισμό και στη συνέχεια να το σκουπίζετε.

### Προστασία των πλαστικών επιφανειών

- ℹ Μην τοποθετείτε υγρά λάδια ή φαγητά μαγειρεμένα σε λάδι στο ψυγείο σας σε μη σφραγισμένα δοχεία, διότι προξενούν βλάβες στις πλαστικές επιφάνειες του ψυγείου σας. Σε περίπτωση που χυθεί ή αλειφτεί λάδι στις πλαστικές επιφάνειες, αμέσως καθαρίστε και ξεπλύνετε το επηρεαζόμενο μέρος της επιφάνειας με χλιαρό νερό.

## 8 Αντιμετώπιση προβλημάτων

Παρακαλούμε να συμβουλευτείτε αυτήν τη λίστα πριν καλέσετε το σέρβις. Έτσι μπορείτε να εξοικονομήσετε χρόνο και χρήματα. Η λίστα αυτή περιλαμβάνει συχνά παράπονα που δεν είναι αποτελεσματικά ελαττωμάτων της κατασκευής ή των χρησιμοποιούμενων υλικών. Ορισμένες από τις δυνατότητες που περιγράφονται εδώ ίσως να μην υπάρχουν στη συσκευή σας.

### Το ψυγείο δεν λειτουργεί.

- Το βύσμα δεν έχει τοποθετηθεί σωστά στην πρίζα. >>> Τοποθετήστε το βύσμα σφικτά στην πρίζα.
- Έχει καεί η ασφάλεια της πρίζας στην οποία έχει συνδεθεί το ψυγείο σας ή η γενική ασφάλεια. >>> Ελέγξτε την ασφάλεια.

### Συμπύκνωση στα πλευρικά τοιχώματα του χώρου συντήρησης (ΠΟΛΛΑΠΛΗ ΖΩΝΗ, ΕΛΕΓΧΟΣ ΨΥΞΗΣ και ΕΥΕΛΙΚΤΗ ΖΩΝΗ).

- Η πόρτα ανοιγόταν συχνά. >>> Μην ανοίγετε και κλείνετε συχνά την πόρτα του ψυγείου.
- Η υγρασία του περιβάλλοντος είναι πολύ μεγάλη. >>> Μην τοποθετείτε το ψυγείο σας σε μέρη με πολλή υγρασία.
- Τρόφιμα που περιέχουν υγρά έχουν αποθηκευτεί σε ανοικτά δοχεία. >>> Μην αποθηκεύετε τρόφιμα με υγρά σε ανοικτά δοχεία.
- Η πόρτα του ψυγείου έμεινε μισάνοιχτη. >>> Κλείστε την πόρτα του ψυγείου γ.
- Ο θερμοστάτης είναι ρυθμισμένος σε πολύ κρύο επίπεδο. >>> Ρυθμίστε τον θερμοστάτη σε κατάλληλο επίπεδο.

### Ο συμπιεστής δεν λειτουργεί.

- Το προστατευτικό θερμικό του συμπιεστή θα ενεργοποιηθεί σε περίπτωση ξαφνικών διακοπών ρεύματος ή αν η συσκευή αποσυνδεθεί και συνδεθεί γρήγορα στο ρεύμα όταν η πίεση του ψυκτικού μέσου στο σύστημα ψύξης του ψυγείου δεν έχει εξισορροπηθεί ακόμα. Το ψυγείο θα αρχίσει πάλι να λειτουργεί μετά από 6 λεπτά. Παρακαλούμε καλέστε το σέρβις αν το ψυγείο σας δεν ξεκινήσει στο τέλος αυτού του χρονικού διαστήματος.

- Το ψυγείο βρίσκεται σε κύκλο απόψυξης. >>> Αυτό είναι φυσιολογικό για ένα ψυγείο με πλήρως αυτόματη απόψυξη. Ο κύκλος απόψυξης πραγματοποιείται περιοδικά.
- Το ψυγείο δεν έχει συνδεθεί στην πρίζα. >>> Βεβαιωθείτε ότι το βύσμα έχει τοποθετηθεί σωστά στην πρίζα.
- Οι ρυθμίσεις θερμοκρασίας δεν έχουν γίνει σωστά. >>> Επιλέξτε την κατάλληλη θερμοκρασία.
- Υπάρχει διακοπή ρεύματος. >>> Το ψυγείο επιστρέφει στην κανονική λειτουργία όταν αποκατασταθεί η παροχή ρεύματος.

### Ο θόρυβος λειτουργίας αυξάνεται όταν λειτουργεί το ψυγείο.

- Η απόδοση λειτουργίας του ψυγείου μπορεί να διαφέρει λόγω μεταβολών στη θερμοκρασία περιβάλλοντος. Το φαινόμενο είναι φυσιολογικό και δεν αποτελεί ένδειξη δυσλειτουργίας.

### Το ψυγείο ενεργοποιείται συχνά ή για πολλή ώρα.

- Η νέα συσκευή μπορεί να είναι πλατύτερη από την προηγούμενη. Τα μεγαλύτερα ψυγεία λειτουργούν για μεγαλύτερο χρονικό διάστημα.
- Η θερμοκρασία περιβάλλοντος μπορεί να είναι υψηλή. >>> Είναι φυσικό το προϊόν να λειτουργεί για μεγαλύτερα χρονικά διαστήματα όταν είναι ζεστό το περιβάλλον.
- Το ψυγείο μπορεί να συνδέθηκε με το δίκτυο ή να φορτώθηκε με τρόφιμα μόλις πριν από λίγη ώρα. >>> Αν το ψυγείο συνδέθηκε με το δίκτυο ή φορτώθηκε με τρόφιμα μόλις πριν από λίγη ώρα, θα χρειαστεί περισσότερος χρόνος για την επίτευξη της ρυθμισμένης θερμοκρασίας. Αυτό είναι φυσιολογικό.
- Μπορεί πρόσφατα να τοποθετήθηκαν στο ψυγείο μεγάλες ποσότητες ζεστών τροφίμων. >>> Μην τοποθετείτε ζεστά τρόφιμα στο ψυγείο.

## Αντιμετώπιση προβλημάτων

- Οι πόρτες μπορεί να ανοίγονταν συχνά ή να έμειναν μισάνοιχτες για πολλή ώρα. >>> Ο θερμός αέρας που έχει εισέλθει στο ψυγείο προκαλεί τη λειτουργία του ψυγείου για μεγαλύτερες χρονικές περιόδους. Μην ανοίγετε συχνά τις πόρτες.
- Η πόρτα του χώρου κατάψυξης ή συντήρησης μπορεί να έχει μείνει μισάνοιχτη. >>> Ελέγξτε αν έχουν κλείσει καλά οι πόρτες.
- Το ψυγείο έχει ρυθμιστεί σε πολύ χαμηλή θερμοκρασία. >>> Ρυθμίστε τη θερμοκρασία του ψυγείου σε υψηλότερο επίπεδο και περιμένετε έως ότου επιτευχθεί αυτή η θερμοκρασία.
- Η στεγανοποίηση της πόρτας του θαλάμου συντήρησης ή κατάψυξης μπορεί να είναι λερωμένη, φθαρμένη, σπασμένη ή να μην εφαρμόζει καλά. >>> Καθαρίστε ή αντικαταστήστε τη στεγανοποίηση. Αν υπάρχει ζημιά/σπάσιμο στη στεγανοποίηση της πόρτας, μπορεί να προκληθεί λειτουργία του ψυγείου για μεγαλύτερες περιόδους προκειμένου να διατηρείται η τρέχουσα θερμοκρασία.

**Η θερμοκρασία της κατάψυξης είναι πολύ χαμηλή ενώ η θερμοκρασία της συντήρησης είναι επαρκής.**

- Η θερμοκρασία της κατάψυξης έχει ρυθμιστεί σε πολύ χαμηλή τιμή. >>> Ρυθμίστε τη θερμοκρασία κατάψυξης σε υψηλότερο επίπεδο και ελέγξτε.

**Η θερμοκρασία της συντήρησης είναι πολύ χαμηλή ενώ η θερμοκρασία της κατάψυξης είναι επαρκής.**

- Η θερμοκρασία της συντήρησης έχει ρυθμιστεί σε πολύ χαμηλή τιμή. >>> Ρυθμίστε τη θερμοκρασία συντήρησης σε υψηλότερο επίπεδο και ελέγξτε.

**Τα τρόφιμα στα συρτάρια του θαλάμου συντήρησης είναι παγωμένα.**

- Η θερμοκρασία της συντήρησης έχει ρυθμιστεί σε πολύ υψηλή τιμή. >>> Ρυθμίστε τη θερμοκρασία της συντήρησης σε χαμηλότερο επίπεδο και ελέγξτε.

**Η θερμοκρασία της συντήρησης ή της κατάψυξης είναι πολύ χαμηλή.**

- Η πόρτα είναι μισάνοιχτη. >>> Κλείστε καλά την πόρτα.
- Η θερμοκρασία της συντήρησης έχει ρυθμιστεί σε πολύ υψηλή τιμή. >>> Η ρύθμιση της θερμοκρασίας του θαλάμου συντήρησης επηρεάζει τη θερμοκρασία της κατάψυξης. Αλλάξτε τις θερμοκρασίες της συντήρησης ή της κατάψυξης και περιμένετε έως ότου οι αντίστοιχοι θάλαμοι επιτύχουν το επαρκές επίπεδο θερμοκρασίας.
- Οι πόρτες ανοίγονταν συχνά ή παρέμειναν μισάνοιχτες για μεγάλο χρονικό διάστημα. >>> Μην ανοίγετε συχνά τις πόρτες.
- Το ψυγείο συνδέθηκε με το δίκτυο ή φορτώθηκε με τρόφιμα μόλις πρόσφατα. >>> Αυτό είναι φυσιολογικό. Αν το ψυγείο συνδέθηκε με το δίκτυο ή φορτώθηκε με τρόφιμα μόλις πρόσφατα, θα χρειαστεί περισσότερος χρόνος για την επίτευξη της ρυθμισμένη θερμοκρασίας.
- Μπορεί πρόσφατα να τοποθετήθηκαν στο ψυγείο μεγάλες ποσότητες ζεστών τροφίμων. >>> Μην τοποθετείτε ζεστά τρόφιμα στο ψυγείο.

**Κραδασμοί ή θόρυβος.**

- Το δάπεδο δεν είναι επίπεδο ή σταθερό. >>> Αν το ψυγείο ταλαντεύεται όταν μετακινηθεί ελαφρά, ισορροπήστε το ρυθμίζοντας τα πόδια του. Επίσης, βεβαιωθείτε ότι το δάπεδο είναι αρκετά ανθεκτικό για να αντέξει το βάρος του ψυγείου, καθώς και ότι είναι οριζόντιο.
- Τα αντικείμενα που έχουν τοποθετηθεί πάνω στο ψυγείο μπορεί να προκαλούν θόρυβο. >>> Αφαιρέστε τα αντικείμενα που έχουν τοποθετηθεί πάνω στο ψυγείο.

**Υπάρχουν θόρυβοι από το ψυγείο, σαν ροή ή ψεκασμός υγρού, κ.λπ.**

- Η ροή υγρού και αερίου είναι σύμφωνη με την αρχή λειτουργίας του ψυγείου σας. Το φαινόμενο είναι φυσιολογικό και δεν αποτελεί ένδειξη δυσλειτουργίας.

# Αντιμετώπιση προβλημάτων

## Από το ψυγείο ακούγεται ένας ήχος σφυρίγματος.

- Χρησιμοποιούνται ανεμιστήρες για την ψύξη του ψυγείου. Το φαινόμενο είναι φυσιολογικό και δεν αποτελεί ένδειξη δυσλειτουργίας.

## Συμπύκνωση στα εσωτερικά τοιχώματα του ψυγείου.

- Ο ζεστός και υγρός καιρός αυξάνει τον σχηματισμό πάγου και συμπύκνωσης. Το φαινόμενο είναι φυσιολογικό και δεν αποτελεί ένδειξη δυσλειτουργίας.
- Οι πόρτες ανοίγονταν συχνά ή παρέμειναν μισάνοιχτες για μεγάλο χρονικό διάστημα. >>> Μην ανοίγετε συχνά τις πόρτες. Κλείστε τις αν είναι ανοικτές.
- Η πόρτα είναι μισάνοιχτη. >>> Κλείστε καλά την πόρτα.

## Εμφανίζεται υγρασία στο εξωτερικό του ψυγείου ή ανάμεσα στις πόρτες.

- Ίσως να υπάρχει υγρασία στον αέρα. Αυτό είναι πολύ φυσιολογικό όταν ο καιρός είναι υγρός. Όταν η υγρασία είναι μικρότερη, η συμπύκνωση θα πάψει να εμφανίζεται.

## Δυσσομία στο εσωτερικό του ψυγείου.

- Δεν γίνεται τακτικός καθαρισμός. >>> Καθαρίζετε το εσωτερικό του ψυγείου τακτικά με ένα σφουγγάρι, χλιαρό νερό ή διάλυμα μαγειρικής σόδας σε νερό.
- Ίσως η οσμή να προκαλείται από ορισμένα δοχεία ή υλικά συσκευασίας. >>> Να χρησιμοποιείτε διαφορετικό δοχείο ή διαφορετική μάρκα υλικών συσκευασίας.
- Τοποθετήθηκαν στο ψυγείο τρόφιμα σε ακάλυπτα δοχεία. >>> Διατηρείτε τα τρόφιμα σε κλειστά δοχεία. Η μικροοργανισμοί που προέρχονται από ακάλυπτα δοχεία μπορούν να προκαλέσουν δυσάρεστες οσμές.
- Αφαιρείτε από το ψυγείο τα τρόφιμα που έχουν λήξει και είναι χαλασμένα.

## Η πόρτα δεν κλείνει.

- Συσκευασίες τροφίμων εμποδίζουν το κλείσιμο της πόρτας. >>> Μετατοπίστε τις συσκευασίες που εμποδίζουν την πόρτα.
- Το ψυγείο δεν στέκεται εντελώς κατακόρυφα στο δάπεδο. >>> Ρυθμίστε τα πόδια για να ισορροπήσετε το ψυγείο.
- Το δάπεδο δεν είναι οριζόντιο ή ανθεκτικό. >>> Βεβαιωθείτε ότι το δάπεδο είναι οριζόντιο και ικανό να αντέξει το βάρος του ψυγείου.

## Τα συρτάρια λαχανικών έχουν κολλήσει.

- Τα τρόφιμα έρχονται σε επαφή με την οροφή του συρταριού. >>> Τακτοποιήστε καλύτερα τα τρόφιμα μέσα στο συρτάρι.

## Αν η επιφάνεια του προϊόντος είναι θερμή.

- Ενδέχεται να παρατηρηθούν υψηλές θερμοκρασίες ανάμεσα στις δύο πόρτες, στα πλευρικά πλαίσια και στην πίσω σχάρα κατά τη λειτουργία του προϊόντος. Αυτό είναι φυσιολογικό και το προϊόν δεν χρειάζεται συντήρηση!

## ΑΠΟΠΟΙΗΣΗ ΕΥΘΥΝΗΣ / ΠΡΟΕΙΔΟΠΟΙΗΣΗ

Ορισμένες (απλές) βλάβες μπορούν να αντιμετωπιστούν επαρκώς από τον τελικό χρήστη χωρίς να προκύψουν προβλήματα ασφάλειας ή μη ασφαλής χρήση, υπό την προϋπόθεση ότι εκτελούνται εντός των ορίων και σύμφωνα με τις ακόλουθες οδηγίες (δείτε την ενότητα «Αυτοεπισκευή»).

Επομένως, εκτός αν αναφέρεται διαφορετικά στην ενότητα «Αυτοεπισκευή» παρακάτω, οι επισκευές θα απευθύνονται σε εγγεγραμμένους επαγγελματίες τεχνικούς προκειμένου να αποφευχθούν ζητήματα ασφάλειας. Ένας εγγεγραμμένος επαγγελματίας τεχνικός είναι ένας επαγγελματίας τεχνικός στον οποίο έχει παραχωρηθεί πρόσβαση στις οδηγίες και στη λίστα ανταλλακτικών αυτού του προϊόντος από τον κατασκευαστή σύμφωνα με τις μεθόδους που περιγράφονται στις νομοθετικές πράξεις, σύμφωνα με την οδηγία 2009/125/ΕΚ.

**Ωστόσο, μόνο ο αντιπρόσωπος σέρβις (δηλαδή εξουσιοδοτημένοι επαγγελματίες τεχνικοί), με τον οποίο μπορείτε να επικοινωνείτε μέσω του αριθμού τηλεφώνου που δίνεται στο χειριρίδιο χρήσης/στην κάρτα εγγύησης ή μέσω του εξουσιοδοτημένου αντιπροσώπου σας, μπορεί να παρέχει σέρβις σύμφωνα με τους όρους της εγγύησης. Συνεπώς, σας ενημερώνουμε ότι οι επισκευές από επαγγελματίες τεχνικούς (που δεν είναι εξουσιοδοτημένοι από την Beko) ακυρώνουν την εγγύηση.**

### Αυτοεπισκευή

Η αυτοεπισκευή μπορεί να πραγματοποιηθεί από τον τελικό χρήστη όσον αφορά τα ακόλουθα ανταλλακτικά: λαβές πορτών, μεντεσέδες πορτών, δίσκοι, καλάθια και παρεμβύσματα πορτών (από την 1η Μαρτίου 2021, μια ενημερωμένη λίστα είναι επίσης διαθέσιμη στη διεύθυνση support.beko.com).

Επιπλέον, προκειμένου να διασφαλιστεί η ασφάλεια του προϊόντος και να αποφευχθεί ο κίνδυνος σοβαρού τραυματισμού, η αναφερόμενη αυτοεπισκευή πρέπει να πραγματοποιείται σύμφωνα με τις οδηγίες στο χειριρίδιο χρήσης για αυτοεπισκευή ή σύμφωνα με τις οδηγίες που είναι διαθέσιμες στη διεύθυνση support.beko.com. Για την ασφάλεια

σας, να αποσυνδέετε το προϊόν από την πρίζα πριν επιχειρήσετε οποιαδήποτε αυτοεπισκευή.

Η επισκευή και οι προσπάθειες επισκευής από τελικούς χρήστες για ανταλλακτικά που δεν περιλαμβάνονται σε αυτήν τη λίστα και/ή δεν ακολουθούν τις οδηγίες στα χειριρίδια χρήσης για αυτοεπισκευή ή σύμφωνα με τις οδηγίες που είναι διαθέσιμες στη διεύθυνση support.beko.com ενδέχεται να προκαλέσουν ζητήματα ασφάλειας που δεν αποδίδονται στην Beko, και θα ακυρώσουν την εγγύηση του προϊόντος.

Ως εκ τούτου, συνιστάται ιδιαίτερα στους τελικούς χρήστες να απέχουν από την προσπάθεια επισκευής εκτός της αναφερόμενης λίστας ανταλλακτικών, επικοινωνώντας σε τέτοιες περιπτώσεις με εξουσιοδοτημένους επαγγελματίες τεχνικούς ή εγγεγραμμένους επαγγελματίες τεχνικούς. Αντίθετα, τέτοιες προσπάθειες από τους τελικούς χρήστες μπορεί να προκαλέσουν προβλήματα ασφάλειας και να προκαλέσουν ζημιά στο προϊόν και στη συνέχεια να προκαλέσουν πυρκαγιά, υπερχειλίση, ηλεκτροπληξία και σοβαρό προσωπικό τραυματισμό.

Για παράδειγμα, αλλά χωρίς να περιορίζεται σε αυτό, επισκευές στα παρακάτω μέρη πρέπει να πραγματοποιούνται από εξουσιοδοτημένους επαγγελματίες τεχνικούς ή εγγεγραμμένους επαγγελματίες τεχνικούς: συμπίεστης, κύκλωμα ψύξης, κύρια πλακέτα, πλακέτα μετατροπέα, πίνακας ενδείξεων, κ.λπ.

Ο κατασκευαστής/πωλητής δεν μπορεί σε καμία περίπτωση να θεωρηθεί υπεύθυνος για το αν οι τελικοί χρήστες δεν συμμορφώνονται με τα παραπάνω.

Η διαθεσιμότητα ανταλλακτικών για το ψυγείο που αγοράσατε είναι στα 10 χρόνια. Σε αυτήν τη χρονική περίοδο, θα υπάρχουν διαθέσιμα γνήσια ανταλλακτικά για τη σωστή λειτουργία του ψυγείου.

Η ελάχιστη διάρκεια της εγγύησης για το ψυγείο που αγοράσατε είναι 24 μήνες.

Αυτό το προϊόν είναι εξοπλισμένο με πηγή φωτισμού ενεργειακής κλάσης «G».

Η πηγή φωτισμού σε αυτό το προϊόν πρέπει να αντικαθίσταται μόνο από επαγγελματίες τεχνικούς.

**Уважаеми клиенти,**

**Моля, прочетете това ръководство, преди да използвате този продукт!**

Благодарим ви, че избрахте този продукт. Бихме искали да постигнете оптимална ефективност от този висококачествен продукт, произведен с най-съвременна технология. За да направите това, прочетете внимателно това ръководство и предоставената документация преди да използвате продукта, и я запазете като справка. Обърнете внимание на цялата информация и предупреждения в ръководството за потребителя. По този начин, ще предпазите себе си и вашия продукт срещу опасностите, които могат да възникнат.

Запазете ръководството за потребителя. Включете това ръководство с устройството, ако го предадете на някой друг.





В ръководството на потребителя се използват следните символи:

 Опасност, която може да доведе до смърт или нараняване.

**БЕЛЕЖКА** Опасност, която може да причини материални щети на продукта или околната среда.

 Важна информация или полезни съвети за употреба.

 Прочетете ръководството за потребителя.

<p> <b>ИНФОРМАЦИЯ</b></p> <p> <b>ENERGY</b> </p> <p>SUPPLIER'S NAME      MODEL IDENTIFIER (*)</p> <p> </p>	<p>Информацията за модела, съхранявана в базата данни на продукта, може да бъде получена, като въведете следния уебсайт и потърсите идентификатора на вашия модел (*), намиращ се на енергийния етикет.</p> <p><a href="https://eprel.ec.europa.eu/">https://eprel.ec.europa.eu/</a></p>
--	--

<b><u>1 Инструкции за безопасност</u></b>	<b><u>3</u></b>		
⚠ 1.1. Предназначение .....	3		
⚠ 1.2. Безопасност за деца, уязвими лица и домашни любимци .....	3		
⚠ 1.3. Електрическа безопасност.....	4		
⚠ 1.4. Безопасност при транспортиране .....	4		
⚠ 1.5. Безопасност при инсталиране.....	4		
⚠ 1.6. Оперативна безопасност .....	5		
⚠ 1.7. Безопасност при поддръжка и почистване .....	7		
⚠ 1.8. HomeWhiz .....	7		
⚠ 1.9. Осветление .....	7		
<b><u>2 Инструкции за опазване на околната среда</u></b>	<b><u>8</u></b>		
<b><u>3 Вашият хладилник</u></b>	<b><u>9</u></b>		
<b><u>4 Монтаж</u></b>	<b><u>10</u></b>		
4.1. Подходящо място за монтаж ....	10		
		4.2. Регулиране на крачетата .....	10
		4.3. Електрическо свързване .....	11
		<b><u>5 Подготовка</u></b>	<b><u>12</u></b>
		5.1. Обръщане на вратите .....	13
		<b><u>6 Работа с продукта</u></b>	<b><u>14</u></b>
		6.1. Подмяна на осветителната лампичка .....	14
		6.2. Предупреждение за отворена врата .....	14
		6.3. Кош за зеленчуци .....	14
		6.4. Замразяване на пресни продукти .....	15
		6.5. Препоръки за съхранение на замразена храна .....	15
		6.6. Подробности за дълбокото замразяване .....	16
		6.7. Разполагане на храната .....	16
		<b><u>7 Поддръжка и почистване</u></b>	<b><u>17</u></b>
		<b><u>8 Отстраняване на проблеми</u></b>	<b><u>18</u></b>

# 1 Инструкции за безопасност

- Този раздел съдържа инструкции за безопасност, които ще Ви помогнат да се предпазите срещу рисковете от телесни наранявания или материални щети.
- Нашата компания не носи отговорност за щети, които могат да възникнат, когато тези инструкции не се спазват.

⚠ Операциите по инсталацията и ремонт винаги трябва да се извършват от оторизиран сервиз.

⚠ Винаги използвайте оригинални резервни части и аксесоари.

⚠ Оригинални резервни части ще бъдат предоставяни за период от 10 години след датата на покупка на уреда.

⚠ Не поправяйте и не замествайте никаква част от продукта, освен ако не е изрично посочено в ръководството за потребителя.

⚠ Не правете никакви технически модификации на продукта.

## ⚠ 1.1. Предназначение

- Този продукт не е подходящ за търговска употреба и не трябва да се използва извън предназначението му.

Този продукт е предназначен да се използва въкъщи и на закрити места. Например:

- Персонални кухни в магазини, офиси и друга работна среда,
- Селски къщи,
- Зони, използвани от клиенти в хотели, мотели и други видове настаняване,
- В къщи за гости, или подобни среди,
- Кетъринг и подобни приложения, които не са предмет на търговия на дребно.

Този продукт не трябва да се използва на открито със или без покрития над него, като лодки, балкони или тераси. Не излагайте продукта на дъжд, сняг, слънце или вятър. Има риск от пожар!

## ⚠ 1.2, Безопасност за деца, уязвими лица и домашни любимци

- Този продукт може да се използва от деца на и над 8 години и от лица с ограничени физически, сензорни или умствени способности или които нямат опит и знания, при условие че са контролирани или обучени за безопасно използване на продукта и рисковете, които той включва.
- Деца на възраст от 3 до 8 години могат да зареждат и разтоварват хладилни продукти.
- Електрическите продукти са опасни за деца и домашни любимци. Деца и домашни любимци не трябва да играят със, да се катерят по или да влизат вътре в продукта.
- Почистването и поддръжката на потребителите не трябва да се извършват от деца, освен ако не са под надзора на друго лице.
- Пазете опаковъчните материали далеч от деца. Съществува риск от нараняване и задушаване!

Преди да изхвърлите стария или остарелия продукт:

1. Изключете продукта от захранването, като захванете щепсела.
  2. Срежете захранващия кабел и го извадете от уреда заедно с щепсела му.
  3. Не изваждайте рафтовете или чекмеджетата, така че да е по-трудно децата да влязат вътре в продукта.
  4. Извадете вратите.
  5. Дръжте продукта по начин, който ще предотврати преобръщането му.
  6. Не позволявайте на децата да играят със стария продукт.
- Никога не изхвърляйте продукта в огън. Съществува риск от експлозия!

# Инструкции за безопасност

- Ако има заключване на вратата на продукта, ключът трябва да се съхранява на място, недостъпно за деца.

## 1.3. Електрическа безопасност

- Продуктът трябва да бъде изключен от контакта по време на инсталацията, поддръжката, почистването, ремонта и преместването.
- Ако захранващият кабел е повреден, трябва да бъде заменен само от оторизиран сервиз, за да избегне всеки риск, който може да възникне.
- Не стискайте захранващия кабел под или зад продукта. Не поставяйте тежки предмети върху захранващия кабел. Захранващият кабел не трябва да се огъва прекомерно, да се прищипва или да влиза в контакт с който и да е източник на топлина.
- Не използвайте удължителни кабели, мулти гнезда или адаптери за работа с продукта
- Преносими мулти контакти и преносими източници на енергия могат да прегреят и да причинят пожар. Следователно, не дръжте мулти гнезда зад или близо до продукта.
- Щепселът трябва да е лесно достъпен. Ако това не е възможно, електрическата инсталация, към която е свързан продуктът, трябва да съдържа устройство (като предпазител, превключвател, прекъсвач и др.), което отговаря на електрическите разпоредби и изключва всички полюси от мрежата.
- Не докосвайте щепсела с мокри ръце!
- Извадете щепсела от контакта, като захванете щепсела, а не кабела.

## 1.4. Безопасност при транспортиране

- Продуктът е тежък; не го местете сами.
- Не дръжте вратата му при преместване на продукта.

- Обърнете внимание да не повредите охладителната система или тръбопроводите по време на транспортиране. Ако тръбопроводите са повредени, не използвайте продукта и се обадете на оторизиран сервизен агент.

## 1.5. Безопасност при инсталиране

- Обадете се на упълномощения сервизен агент за инсталиране на продукта. За да направите продукта готов за употреба, проверете информацията в ръководството за потребителя, за да се уверите, че инсталациите за електричество и вода са подходящи. Ако не са, обадете се на квалифициран електротехник и водопроводчик, за да предприемат необходимите стъпки. В противен случай съществува риск от токов удар, пожар, проблеми с продукта или нараняване!
- Преди монтажа проверете дали продуктът има дефекти по него. Ако продуктът е повреден, не го инсталирайте.
- Поставете продукта върху чиста, равна и твърда повърхност и го балансирайте с регулируеми крачета. В противен случай продуктът може да се преобърне и да причини наранявания.
- Мястото за монтаж трябва да е сухо и добре вентилирано. Не поставяйте настилки, килими или подобни покрития под продукта. Недостатъчната вентилация причинява риск от пожар!
- Не покривайте и не блокирайте вентилационните отвори. В противен случай консумацията на енергия се увеличава и Вашият продукт може да се повреди.
- Продуктът не трябва да бъде свързан към системи за захранване като соларни инсталации. В противен случай Вашият продукт може да се повреди поради внезапни промени в напрежението!

# Инструкции за безопасност

- Колкото повече хладилен агент съдържа даден хладилник, толкова по-голямо трябва да бъде пространството за монтаж. Ако мястото за монтаж е твърде малко, запалимият хладилен агент и въздушна смес ще се натрупат в случай на изтичане на хладилен агент в охладителната система. Необходимото пространство за всеки 8 гр хладилен агент е минимум 1 м<sup>3</sup>. Количеството хладилен агент във Вашия продукт е посочено на Типов етикет.
- Продуктът не трябва да се монтира на места, изложени на пряка слънчева светлина и трябва да се пази от източници на топлина, като котлони, радиатори и др.
- Не включвайте продукта в разхлабени, дислоцирани, счупени, замърсени, мазни или които носят риск от контакт с вода.
- Прокарайте охранващия кабел и маркучите (ако има такива) на продукта по начин, който да не създава риск от късо съединение.
- Излагането на детайли на ток или охранващия кабел на влажност може да причини късо съединение. Затова не монтирайте продукта на места като гаражи или перални, където влажността е висока или водата може да се разпръсне. Ако хладилникът се намокри с вода, изключете го от контакта и се обадете на оторизирания сервис.
- Никога не свързвайте Вашия хладилник към енергоспестяващи устройства. Такива системи са вредни за Вашия продукт.

Ако е неизбежно да инсталирате продукта близо до източник на топлина, трябва да се използва подходяща изолационна плоча между тях и да се спазват следните минимални разстояния до източника на топлина:

- На минимум 30 см от източници на топлина като котлони, фурни, печки, нагреватели,
- На минимум 5 см от електрически фурни.
- Класът на защита на Вашия продукт е Тип I. Включете продукта в заземено гнездо, което съответства на стойностите на напрежението, тока и честотата, посочени на типовия етикет на продукта. Гнездото трябва да бъде оборудвано с прекъсвач 10 А - 16 А. Нашата компания не носи отговорност за щети, които могат да възникнат при използване на продукта без заземяване и електрическа връзка, в съответствие с местните и националните разпоредби.
- Продуктът не трябва да се включва по време на инсталиране. В противен случай съществува риск от токов удар и нараняване!

## 1.6. Оперативна безопасност

- Никога не използвайте химически разтворители върху продукта. Съществува риск от експлозия!
- Ако продуктът не работи, извадете го от електрическата мрежа и не го работете, докато не бъде поправен от оторизиран сервис. Съществува риск от токов удар!
- Не поставяйте източници на пламък (запалени свещи, цигари и т.н.) върху или близо до продукта.
- Не се качвайте върху продукта. Има риск от падане и нараняване!
- Не повреждайте тръбопроводите на охладителната система с остри или проникващи предмети. Хладилният агент, който може да излезе при пробиване на тръби, разширения на тръбопроводите или повърхностни покрития, причинява раздразнения на кожата и наранявания на очите.
- Ако не е препоръчано от производителя, не поставяйте и не използвайте електрически устройства в хладилника / дълбокия фризер.

# Инструкции за безопасност

- Внимавайте да не прищипете ръцете си или друга част от тялото си в подвижните части вътре в хладилника. Обърнете внимание да не притиснете пръсти между вратата и хладилника. Внимавайте, когато отваряте и затваряте вратата, особено ако има деца наоколо.
- Никога не яжте сладолед, кубчета лед или замразена храна веднага след изваждането им от хладилника. Съществува риск от измръзване.
- Когато ръцете Ви са мокри, не докосвайте вътрешните стени или металните части на фризера или храната, съхранявана в него. Съществува риск от измръзване.
- Не поставяйте консерви или бутилки, които съдържат газирани напитки или замръзващи течности във фризерното отделение. Консерви и бутилки могат да се спукат. Съществува риск от нараняване и материални щети!
- Не поставяйте и не използвайте запалими спрейове, запалими материали, сух лед, химически вещества или подобни чувствителни към топлината материали в близост до хладилника. Съществува риск от пожар и експлозия!
- Не съхранявайте във Вашия продукт експлозивни материали, които съдържат запалими материали, като аерозолни кутии.
- Не поставяйте контейнери, пълни с течност върху продукта. Пръскането на вода върху електрическа част може да причини токов удар или риск от пожар.
- Този продукт не е предназначен за съхраняване на лекарства, кръвна плазма, лабораторни препарати или подобни медицински вещества и продукти, предмет на европейската Директива за медицинските продукти.
- Използването на продукта спрямо предназначението му може да доведе до влошаване или разваляне на съхраняваните в него продукти.
- Ако хладилникът Ви е оборудван със синя светлина, не гледайте на тази светлина с оптични инструменти. Не гледайте директно UV LED лампа дълго време. Ултравиолетовата светлина може да причини напрежение на очите.
- Не претоварвайте продукта. Предметите в хладилника могат да паднат при отваряне на вратата, което да причини нараняване или повреда. Подобни проблеми могат да възникнат, ако върху продукта се постави някакъв предмет
- За да избегнете наранявания, уверете се, че сте почистили целия лед и вода, които може да са паднали или пръснати на пода.
- Променете позицията на рафтовете/ държачите за бутилки на вратата на Вашия хладилник само когато те са празни. Съществува риск от нараняване!
- Не поставяйте предмети, които могат да паднат/да се преобърнат върху продукта. Такива предмети могат да паднат при отваряне на вратата и да причинят наранявания и/или материални щети.
- Не удряйте и не упражнявайте прекомерна сила върху стъклени повърхности. Счупеното стъкло може да причини наранявания и/или материални щети.
- Охлаждащата система на Вашия продукт съдържа R600a хладилен агент. Типът на хладилния агент, използван в продукта, е посочен на типовия етикет. Този хладилен агент е запалим. Затова обърнете внимание да не повредите охладителната система или тръбопроводите, докато продуктът се използва. Ако тръбопроводът е повреден:
  - Не докосвайте продукта или хранявания кабел,
  - Дръжте далеч от потенциални източници на пожар, които могат да причинят пожар на продукта.

# Инструкции за безопасност

- Проветрете района, където се намира продуктът. Не използвайте вентилатори.
- Обадете се на упълномощения сервизен агент.
- Ако продуктът е повреден и забележите изтичане на хладилен агент, моля, стойте на разстояние от хладилния агент. Хладилният агент може да причини измръзване при контакт с кожата.

## 1.7. Безопасност при поддръжка и почистване

- Не дърпайте от дръжката на вратата, ако трябва да преместите продукта за почистване. Дръжката може да се счупи и да причини наранявания, ако упражните прекомерна сила върху нея.
- Не пръскайте и не наливайте вода върху или вътре в продукта за почистване. Съществува риск от пожар и токов удар!
- Не използвайте остри или абразивни инструменти, когато почиствате продукта. Не използвайте домакински почистващи препарати, перилен препарат, газ, бензин, разреждател, алкохол, лак и т.н.
- Използвайте само продукти за почистване и поддръжка вътре в продукта, които не са вредни за храната.
- Никога не използвайте почистващи или размразяващи продукта средства за почистване с пара. Парата влиза в контакт с частите на тока във Вашия хладилник, причинявайки късо съединение или токов удар!
- Уверете се, че вода не попада в електронните вериги или осветителни елементи на продукта.
- Използвайте чиста и суха кърпа, за да избършете чужди материали или прах върху щифтовете на щепсела. Не използвайте мокра или влажна кърпа за почистване на щепсела. Съществува риск от пожар и токов удар!

## 1.8. HomeWhiz

**(Може да не е приложимо за всички модели)**

- Когато работите с Вашия продукт чрез приложението HomeWhiz, трябва да спазвате предупрежденията за безопасност, дори когато сте далеч от продукта. Трябва също да следвате предупрежденията в приложението.

## 1.9 Осветление

**(Може да не е приложимо за всички модели)**

- Обадете се на упълномощения сервиз, когато е необходимо да смените LED/крушката, използвана за осветление.

## 2 Инструкции за опазване на околната среда

### 2.1. Съвместимост с WEEE Директива за изхвърляне на отпадъчни продукти:



Продуктът отговаря на изискванията на директивата на ЕС за изхвърляне на отпадъчни продукти (2012/19/EU). Този продукт носи класификационен символ за отпадъчно електрическо и електронно оборудване (WEEE).

Този символ показва, че продуктът не бива да се изхвърля с друга несортирана битова смет в края на полезния си живот. Използваният уред трябва да се върне в оторизиран пункт за рециклиране на електрически и електронни уреди. За да откриете тези пунктове за събиране, моля обърнете се към местния орган на реда или търговецът, от който е закупен продуктът. Всяко домакинство изпълнява важна роля в събирането и рециклирането на използвани уреди. Правилното изхвърляне на използвани уреди спомага за предотвратяването на потенциални негативни последици върху околната среда и човешкото здраве.

### 2.2. Съвместимост с директивата за ограничаване на употребата на определени опасни вещества

Закупеният от вас продукт отговаря на изискванията на директивата за ограничаване на употребата на определени опасни вещества на ЕС (2011/65/EU). Той не съдържа никой от вредните и забранени материали, описани в Директивата.

### 2.3. Информация за опаковката



Опаковката на продукта е изготвена от подлежащи на рециклиране материали в съответствие с национално то ни законодателство. Не изхвърляйте опаковъчните материали с битови или други отпадъци. Отнесете ги в център за събиране на опаковъчни материали, посочен от местните власти.

### 3 Вашият хладилник

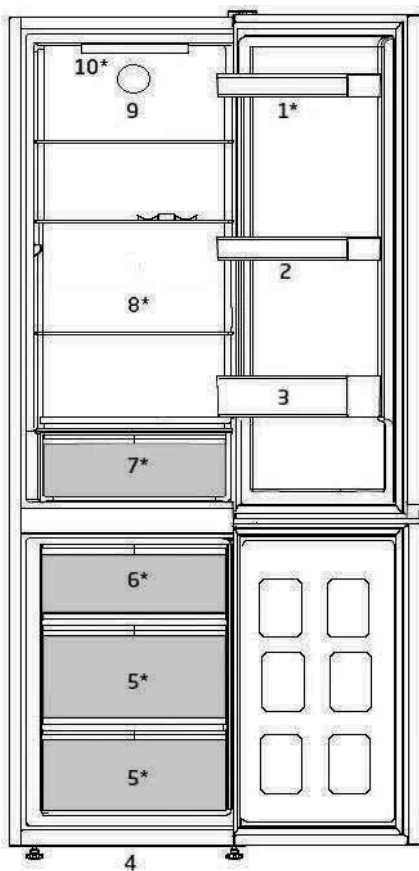

- |                                |  |
|--------------------------------|--|
| 1. Подвижни рафтове на вратата | 7. Контейнер за свежи храни                          |
| 2. Тава за яйца                | 8. Подвижни рафтове                                  |
| 3. Рафт за бутилки             | 9. Вентилатор  |
| 4. Регулируеми предни крачета  | 10. Настройка на селектора<br>ивътрешното осветление |
| 5. Фризерно отделение          |  |
| 6. Контейнер за лед            |  |

**\*Може да не е налично във всички модели.**



Фигурите, в настоящето ръководство за употреба, са схематични и може да не отговарят точно на вашия уред. Ако споменатите части липсват във вашия уред, то те важат за други модели.

## 4 Монтаж

⚠ Първо прочетете раздела „Инструкции за безопасност“!

### 4.1. Подходящо място за монтаж

За монтажа на продукта, се свържете с оторизиран сервиз. За да подготвите продукта за употреба, прегледайте информацията в ръководството за експлоатация и се уверете, че електрическата инсталация и монтажът на водата са подходящи. Ако не, се обадете на квалифициран електротехник и техник, за да извършите необходимите montaje.

	<b>ПРЕДУПРЕЖДЕНИЕ:</b>
	Производителят не носи отговорност за щети, които могат да възникнат вследствие процедури, извършвани от неупълномощени лица.

	<b>ПРЕДУПРЕЖДЕНИЕ:</b>
	По време на монтажа, продуктът не трябва да бъде включен в контакт. В противен случай, съществува риск за живота или от сериозно нараняване.

	<b>ПРЕДУПРЕЖДЕНИЕ:</b>
	Ако разстоянието при отварянето на вратата в помещението, където ще се постави продуктът, не е достатъчно, за да може да се вкара продукта, свалете вратата на помещението и вкарайте продукта вътре, като го въртите; ако това не работи, свържете се с упълномощен сервиз.

- За да предотвратите клатене на уреда, поставете го на равна повърхност.
- Монтирайте хладилника на най-малко 30 см от източници на топлина като котлони, парно и поне на 5 см от електрически фурни.
- Продуктът не трябва да се подлага на пряка слънчева светлина и да се държи на влажни места.

- Трябва да осигурите добра вентилация около хладилника, за да може той да работи ефективно. Ако продуктът трябва да бъде поставен във вдлъбнатина в стената, внимавайте да оставите поне 5 см разстояние от тавана и страничните стени.
- Моля, осигурете поне 5 см разстояние за циркулация на въздуха между задната страна на вашия продукт и стената, за да избегнете кондензация на задния панел на продукта.
- Вашият продукт изисква адекватна циркулация на въздуха, за да функционира ефективно. Ако продуктът ще бъде поставен в ниша, не забравяйте да оставите поне 5 см разстояние между продукта, тавана и стените.
- Ако продуктът ще бъде поставен в ниша, не забравяйте да оставите поне 5 см разстояние между продукта, тавана и стените. Проверете дали компонентът за защита на хлабина на задната стена присъства на мястото му (ако е предоставен с продукта). Ако компонентът не е налице или е изгубен или паднал, поставете продукта така, че да остане поне 5 см разстояние между задната повърхност на продукта и стените на помещението. Свободното пространство отзад е важно за ефективната работа на продукта.

### 4.2. Регулиране на крачетата

Ако продуктът е небалансиран след инсталирането, регулирайте краката отпред, като ги завъртите наляво или надясно.



# Монтаж

## 4.3. Електрическо свързване

	<b>ПРЕДУПРЕЖДЕНИЕ:</b> Не правете връзки чрез удължителни кабели или многожилни щепсели.
--	---

	<b>ПРЕДУПРЕЖДЕНИЕ:</b> Повреденият захранващ кабел трябва да бъде заменен от квалифициран техник.
--	--

	Ако два охладителя се инсталират един до друг, трябва да има поне 4см разстояние помежду им.
--	--

- Нашата компания не носи отговорност за щети, които ще възникнат, когато продуктът се използва без да бъде заземен и без електрическата връзка да бъде направена в съответствие с националните разпоредби.
- Щепселът на захранващия кабел трябва да бъде лесно достъпен след монтажа.
- Не удължавайте кабелите или безжичните многофункционални изводи между вашия продукт и контакта в стената.

	Страничните стени на уреда са снабдени с хладилни тръби за подобряване на охлаждащата система. През тези зони може да протича охладител с висока температура, което да води до нагорещяване на страничните стени. Това е нормално и не изисква сервизно обслужване. Моля, обръщайте внимание при докосване на тези зони.
--	--

## 5 Подготовка

⚠ Първо прочетете раздела „Инструкции за безопасност“!

- За самостоятелен уред; Този хладилен уред не е предназначен да се използва като вграден уред.
- Хладилникът ви трябва да се инсталира поне на 30 см разстояние от топлинни източници като котлони, фурни, централно парно, на поне 5 см от електрически печки и не трябва да се излага на пряка слънчева светлина.
- Температурата на околната среда в помещението, където инсталирате хладилника, трябва да бъде поне +5°C. Работата на хладилника при по-студени условия не се препоръчва по отношение на неговата ефективност.
- Проверете дали вътрешността на хладилника е почистена изцяло.
- Ако два хладилника се инсталират един до друг, трябва да има поне 2 см разстояние помежду им.
- Когато използвате хладилника за първи път, следвайте следните указания през първите 6 часа.
- Вратата не бива да се отваря често.
- Хладилникът трябва да работи празен, без храна в него.
- Не изключвайте вашия хладилник. Ако има прекъсване на захранването, което не можете да контролирате, моля прочетете предупрежденията в раздел “Възможни решения на възникнали проблеми”.
- Оригиналната опаковка и изолиращи материали трябва да се запазят за бъдещо транспортиране или преместване.
- Кошниците/чекмеджетата, които са предоставени в хладилното отделение, трябва да се използват винаги за ниска консумация на енергия и за по-добри условия за съхранение.
- Допирането на храната с температурния сензор във фризерното отделение може да увеличи потреблението на енергия на уреда. Поради това трябва да се избягва всеки контакт със сензора (сензорите).
- При някои модели арматурното табло се изключва автоматично 1 минута след затваряне на вратата. То ще се активира отново, когато вратата се отвори или се натисне произволен клавиш.
- Поради промяна на температурата в резултат на отваряне/затваряне на вратата на продукта по време на работа, кондензацията по рафтовете на вратата/корпуса и стъклените контейнери е нормална.
- Тъй като във вашия продукт няма да проникне директно горещ и влажен въздух, когато вратите не се отварят, вашият продукт ще се оптимизира до условия достатъчни да предпазят храната ви. При тези обстоятелства функции и компоненти като компресор, вентилатор, нагревател, размразяване, осветление, дисплей и други ще работят според нуждите при консумиране на минимално количество енергия.
- В случай, че са налични множество опции, стъклените рафтове трябва да бъдат поставени така, че изпускателните отвори на задната стена да не бъдат запушени, за предпочитане въздушните изходи да останат под стъкления рафт. Тази комбинация може да помогне за подобряване на разпределението на въздуха и енергийната ефективност.

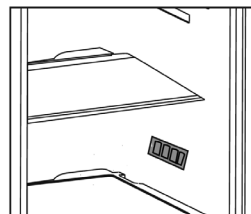

# Подготовка

## 5.1. Обръщане на вратите

Процедирайте по следния начин

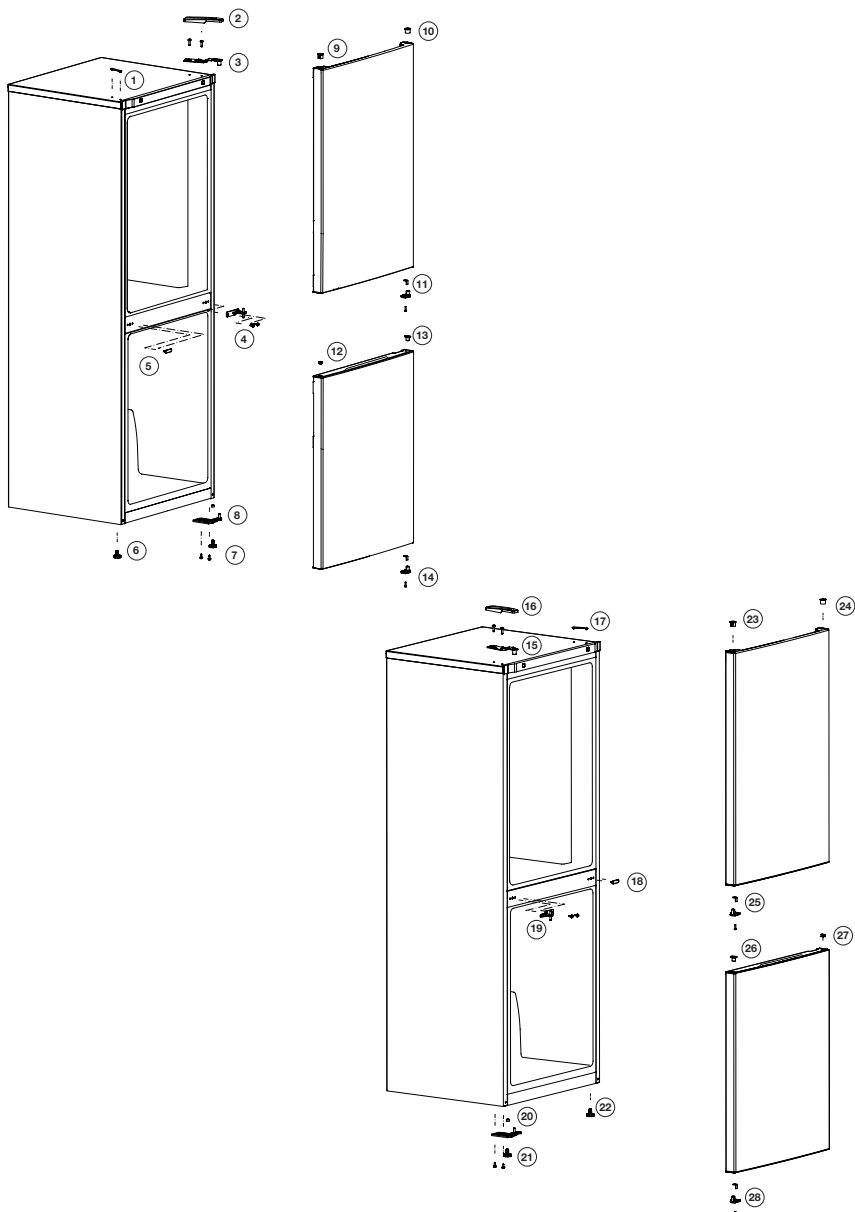

## 6 Работа с продукта

⚠ Първо прочетете раздела „Инструкции за безопасност“!

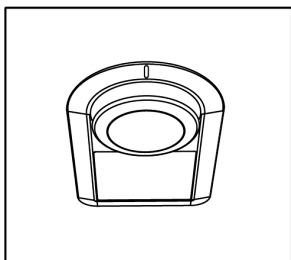

Работната температура се контролира от селектора на настройките.

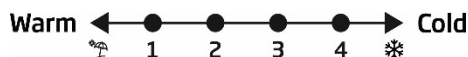

**1 = Най-ниска настройка за охлаждане (Най-топлата настройка)**

**4 = Най-висока степен на охлаждане (Най-студена настройка)**

Средната температура в хладилника да не е по-висока от +5°C.

Препоръчваме ви да проверите температурата с точен термометър за да се уверите, че отделенията за съхранение са поддържани на желаната температура. Помнете, че при всяко отваряне на вратата, от фризера излиза студен въздух и вътрешната температура се повишава. Затова никога не оставяйте вратата отворена и я затваряйте веднага след като внесете или извадите храна.

### Бутон за настройка на термостата

Вътрешната температура на хладилника се променя поради следните причини:

- Сезонни температурни промени;
- Често отваряне на вратата и оставянето и за дълго отворена;
- Поставянето на храна, която не е охладена до стайна температура;

- Мястото на хладилника в стаята (напр. излагане на слънце);
- С помощта на термостата та може да нагласите вътрешната температура спрямо тези обстоятелства. Номерата около термостатния бутон показват градусите на охлаждане;
- Ако околната температура е над 32°C, завъртете термостатния бутон на максимална позиция;
- Ако околната температура е под 25°C, завъртете термостатния бутон на минимална позиция;

### 6.1. Подмяна на осветителната лампичка

За да подмените лампичката / LED в хладилника, моля, обадете се в оторизирания сервис.

Лампата(ите), използвана(и) в този уред, не е / са подходяща(и) за домашно осветление. Предназначението на тази лампа е да помага на потребителя да поставя храна в хладилника / фризера по безопасен и удобен начин.

Лампите, използвани в този уред, трябва да издържат на екстремни физически условия като температура под -20°C.

### 6.2. Предупреждение за отворена врата

Ако вратата на хладилното или фризерното отделение е оставена отворена за по-дълъг период от време, се чува предупредителен аудио сигнал. Предупредителният аудио сигнал изгасва при натискане на кой да е бутон на индикатора или при затваряне на вратата.

### 6.3. Кош за зеленчуци

Кошът за зеленчуци е предназначен да пази пресните зеленчуци като запазва влагата. За тази цел, в коша за зеленчуци се засилва общата циркулация на студения въздух.

## Работа с продукта

### 6.4. Замразяване на пресни продукти

- 8 часа преди замразяване на прясната храна, активирайте функцията за бързо замразяване.
- За да запазите качеството на храната, хранителните продукти във фризерното отделение трябва да се замразят възможно най-бързо, използвайки функцията за бързо замразяване.
- Замразяването на пресни хранителни продукти ще удължи времето им за съхранение във фризерното отделение.
- Опаковайте хранителните продукти в херметически затворени опаковки и запечатайте плътно.
- Уверете се, че хранителните продукти са опаковани, преди да ги поставите във фризера. Използвайте държките на фризера, станиол и влагоустойчива хартия, пластмасова чанта или подобни опаковъчни материали, вместо традиционната хартия за опаковане.



Ледът в отделението за замразяване се размразява автоматично.

- Маркирайте всеки хранителен пакет, като напишете датата на опаковката преди замразяване. Това ще ви позволи да определите свежестта на всеки пакет всеки път, когато фризерът се отвори. Дръжте по-рано замразените продукти в предната част, за да ги използвате първи.
- Замразените хранителни продукти трябва да се използват веднага след размразяване и не трябва да се замразяват отново.
- Не замразявайте големи количества храна наведнъж.

### 6.5. Препоръки за съхранение на замразена храна

Отделението трябва да се настрои най-малко на -18°C.

1. Поставете хранителните продукти във фризера възможно най-бързо, за да се избегне размразяване.
2. Преди замразяване проверете "Срок на годност" на опаковката, за да се уверите, че не е изтекъл.
3. Уверете се, че опаковката не е повредена.

Настройки на температурата на		Подробности
фризерното отделение	хладилното отделение	
-18°C	4°C	Това е препоръчителната настройка по.
-20, -22 или -24°C	4°C	Тези настройки са препоръчителни за температури на околната среда над 30°C.
Бързо замразяване	4°C	Използвайте когато искате бързо да замразите храна. Когато процесът приключи, продуктът ще възвърне позицията си.
-18°C или по-студено	2°C	Използвайте тези настройки, ако смятате, че хладилното отделение не е достатъчно студено, поради температурата на околната среда или честото отваряне на вратата.

## Работа с продукта

### 6.6. Подробности за дълбокото замразяване

Съгласно IEC 62552 стандартите, фризерът трябва да е в състояние да замрази 4,5 кг хранителни продукти при  $-18^{\circ}\text{C}$  или пониски температури в рамките на 24 часа за всеки 100 литра обем на фризерното отделение. Хранителните продукти могат да се запазят само за продължителни периоди от време при температура от  $-18^{\circ}\text{C}$ .

Можете да запазите хранителните продукти свежи в продължение на месеци (във фризер за дълбоко замразяване при или под  $18^{\circ}\text{C}$ ).















Хранителните продукти, които ще се замразяват, не трябва да влизат в контакт с вече замразената храна, за да се избегне частично размразяване.

Сварете зеленчуците и филтрирайте водата, за да удължите периода на съхранение. Поставете храната в херметически затворени опаковки след филтриране и поставете във фризера. Банани, домати, маруля, целина, варени яйца, картофи и други подобни хранителни продукти не трябва да се замразяват. В случай, че тази храна изгние, ще бъдат засегнати отрицателно само хранителните стойности и хранителните качества. Не става въпрос за гниене, застрашаващо човешкото здраве.

### 6.7. Поставяне на храната

Рафтове на фризерното отделение	Различни замразени стоки, включително месо, риба, сладолед, зеленчуци и т.н.
Рафтове на хладилното отделение	Хранителни стоки в тенджери и други домакински съдове с капацитет, яйца (в покрит съд)
Рафтове на вратата на хладилното отделение	Малка и опакована храна или течности
Отделения за зеленчуци	Плодове и зеленчуци
Отделение за прясна храна	Деликатесни храни (закуски, месни продукти, които трябва да се консумират в кратък срок)

## 7 Поддръжка и почистване

-  Първо прочетете раздела „Инструкции за безопасност“!
-  Никога не използвайте газ, беззин или подобни вещества за почистване на уреда.
-  Препоръчваме ви да изключите уреда от контакта преди почистване.
-  Никога не използвайте за почистване остри или абразивни материали, сапун, домакински препарати, перилни препарати или полир.
-  За продуктите, които не притежават функция за предотвратяване на замразяването, водните капки могат да образуват слой с дебелина до ширината на пръст по задната страна на хладилното отделение. Не го почиствайте; никога не прилагайте смазка или други подобни препарати-
-  Използвайте само леко навлажнена микрофибърна кърпа, за да почистите външната повърхност на продукта. Гъбите и другите типове почистващи кърпи могат да надраскат повърхностите.
-  Използвайте хладка вода, за да почистите корпуса на хладилника, и подсушете.
-  Използвайте влажна кърпа, натопена в разтвор от една супена лъжица сода бикарбонат в половин литър вода, за да почистите вътрешността, и подсушете.
-  В гнездото на лампата и другите електрически компоненти не бива да навлиза вода.
-  Ако хладилникът няма да се използва дълго време, изключете го от контакта, извадете всички хранителни продукти, почистете го и оставете вратата откритата.
-  Редовно проверявайте уплътненията на вратата, за да сте сигурни, че са чисти и че по тях няма хранителни остатъци.
-  За да свалите рафт от вратата, извадете всички продукти и го бутнете нагоре от основата му.
-  Никога не използвайте почистващи препарати или вода със съдържание на хлор за почистване на външните повърхности и хромираните части на продукта. Хлорът разяжда такива метални повърхности.
-  Не използвайте остри, абразивни инструменти, сапун, домакински почистващи препарати, детергенти, керосин, горивно масло, лак и други, за да избегнете заличаване и деформиране на надписите на пластмасовата част. Използвайте хладка вода и мека кърпа за почистване, след което подсушете.

### Предпазване на пластмасовите повърхности

-  Не слагайте течни мазнини или готвени в мазнина ястия в хладилника освен в затворен контейнер, тъй като те повреждат пластмасовите повърхности на хладилника. В случай на разливане или омазване на пластмасовите повърхности с мазнина, почистете и изплакнете съответната част от повърхността с топла вода.

## 8 Отстраняване на проблеми

Моля, прегледайте този списък преди да се обадите в сервиза. Това ще ви спести време и пари. Този списък съдържа проблеми, които не са в резултат на дефетно производство или лоша употреба на материали.

Някои от описаните тук характеристики може да не са налични във вашия продукт.

### Хладилникът не работи

- Щепселът не е включен в контакта правилно. >>> Включете безопасно щепсела в контакта.
- Може да е изгорял предпазителът на контакта, към който е свързан хладилника или главният предпазител. >>> Проверете предпазителя.

### Кондензация по странията стена на хладилното отделение (МУЛТИЗОНА, КОНТРОЛ НА ОХЛАЖДАНЕТО и FLEXI ZONE).

- Вратата е отваряна често. >>> Не отваряйте и затваряйте вратите на хладилника често.
- В средата има висока влажност. >>> Не монтирайте хладилника в среда с висока влажност.
- Течната храна се съхранява в контейнери без капак. >>> Не съхранявайте течна храна в контейнери без капак.
- Вратата на хладилника е оставена открехната. >>> Затворете вратата на хладилника.
- Термостатът е настроен на много ниска температура. >>> Настройте термостата на подходяща температура.

### Компресорът не работи

- Защитният термостат на компресора се изключва при внезапно прекъсване в захранването или при включване и изключване от контакта тъй като налягането на охладителя в охладителната система на хладилника все още не е уравновесен. Хладилникът ще започне да работи след около 6 минути. Ако след този период от време хладилникът не почне да работи, се свържете със сервиза.

- Хладилникът е в цикъл на размразяване. >>> Това е нормално за напълно автоматично размразяващ се хладилник. Цикълът на разлеждане се задейства периодично.
- Хладилникът не е включен в контакта. >>> Уверете се, че щепселът пасва на контакта.
- Температурните настройки не са зададени правилно. >>> Изберете правилни температурни настройки.
- Налице е прекъсване на захранването. >>> Хладилникът се връща към нормален режим на работа, когато захранването се възстанови.

### Работният шум се увеличава когато хладилникът работи.

- Оперативните характеристики на хладилника ви може да се променят в зависимост от промените на околната температура. Това е нормално и не е повреда.

### Хладилникът работи често или продължително време

- Новият ви хладилник може да е по-широк от предишния. Големите хладилници работят по-дълго време.
- Температурата в стаята може да е висока. >>> Нормално е, уредът да работи по-дълго време, когато се намира в по-топла среда.
- Хладилникът може скоро да е включен в контакта или в него да има прекалено много храна. >>> Когато хладилникът наскоро е включен в контакта или в него има много храна, отнема по-дълго време достигането на зададената температура. Това е нормално.
- Възможно е наскоро да сте поставили голямо количество топла храна в хладилника. >>> Не поставяйте топла храна в хладилника.
- Хладилникът е настроен на много ниска температура. >>> Настройте хладилника на по-висок градус и изчакайте докато достигне температурата.

## Отстраняване на проблеми

- Вратите може да са били отворени често или оставени открити за дълго време. >>> Топлият въздух, проникнал в хладилника, го кара да работи за по-продължителни периоди. Не отваряйте вратите често.
- Вратата на хладилника или фризера може да е оставена откритата. >>> Проверете дали вратите са напълно затворени.
- Уплътнението на вратата на хладилника или фризера може да е замърсено, износено, повредено или неправилно поставено. >>> Почистете или подменете уплътнението. Повреденото уплътнение кара хладилника да работи по-продължително време за да поддържа температурата.
- Новият ви хладилник може да е по-широк от предишния. Големите хладилници работят по-дълго време.
- Температурата в стаята може да е висока. >>> Нормално е, уредът да работи по-дълго време, когато се намира в по-топла среда.
- Хладилникът може скоро да е включен в контакта или в него да има прекалено много храна. >>> Когато хладилникът наскоро е включен в контакта или в него има много храна, отнема по-дълго време достигането на зададената температура. Това е нормално.
- Възможно е наскоро да сте поставили голямо количество топла храна в хладилника. >>> Не поставяйте топла храна в хладилника.
- Вратите може да са били отворени често или оставени открити за дълго време. >>> Топлият въздух, проникнал в хладилника, го кара да работи за по-продължителни периоди. Не отваряйте вратите често.
- Вратата на хладилника или фризера може да е оставена откритата. >>> Проверете дали вратите са напълно затворени.
- Хладилникът е настроен на много ниска температура. >>> Настройте хладилника

на по-висок градус и изчакайте докато достигне температурата.

- Уплътнението на вратата на хладилника или фризера може да е замърсено, износено, повредено или неправилно поставено. >>> Почистете или подменете уплътнението. Повреденото уплътнение кара хладилника да работи по-продължително време за да поддържа температурата.

**Температурата във фризера е много ниска, докато температурата в хладилника е задоволителна.**

- Фризерът е настроен на много ниска температура. >>> Настройте температурата на фризера на по-висока температура и проверете.

**Температурата в хладилника е много ниска, докато температурата във фризера е задоволителна.**

- Хладилникът е настроен на много ниска температура. >>> Настройте температурата на хладилника на по-висока и проверете.

**Хранителните продукти, съхранявани в чекмеджетата на хладилното отделение са замръзнали.**

- Хладилникът е настроен на много висока температура. >>> Настройте температурата на хладилника на по-ниска и проверете.

**Температурата в хладилника или фризера е много ниска.**

- Хладилникът е настроен на много висока температура. >>> Настройката на хладилника оказва влияние върху температурата във фризера. Променете температурата на хладилника и фризера и изчакайте, докато съответните отделения достигнат до задоволителна температура.
- Вратата е откритата. >>> Затворете вратата напълно.
- Хладилникът наскоро е включен в контакта или в него има много храна. >>> Това е нормално. Когато хладилникът наскоро е включен в контакта или в него има много храна, отнема по-дълго време достигането на зададената температура.

## Отстраняване на проблеми

- Вратите може да са били отворяни често или оставени открити за дълго време. >>> Не отваряйте често вратите.
- Възможно е наскоро да сте поставили голямо количество топла храна в хладилника. >>> Не поставяйте топла храна в хладилника.

### Вибрации или шум.

- Подът не е равен и стабилен. >>> Ако хладилникът се тресе, когато се мести бавно, балансирайте го като регулирате крачетата. Уверете се, че подът е достатъчно здрав и равен и може да издържи хладилника и нивото.
- Предметите, поставени върху хладилника, могат да вдигат шум. >>> Премахнете предметите, които сте поставили върху хладилника.

### От хладилника се чуват шумове, като от разливане на течност или спрей.

- Потокът на течност и газ е в съответствие с оперативните принципи на вашия хладилник. Това е нормално и не е повреда.

### От хладилника се чува свирене

- Вентилаторите се използват за охлаждане на хладилника. Това е нормално и не е повреда.

### Кондензация по вътрешните страни на хладилника.

- Топлият и влажен климат повишава залеждането и кондензацията. Това е нормално и не е повреда.
- Вратите може да са били отворяни често или оставени открити за дълго време. >>> Не отваряйте често вратите. Затворете ги, ако са отворени.
- Вратата е откритата. >>> Затворете вратата напълно.

### Отвън на хладилника или между вратите се събира влага.

- Възможно е въздухът да е влажен; това е нормално при влажен климат. Когато влажността във въздуха намалее, кондензираната вода ще изчезне.

### Лоша миризма в хладилника.

- Не се извършва редовно почистване. >>> Почиствайте редовно вътрешността на хладилника с гъба, хладка или газирана вода.
- Някой контейнери или опаковъчни материали може да пропускат миризма. >>> Използвайте различен контейнер или различна марка материали за опаковане.
- Храната е поставена в хладилника в контейнери без капак. >>> Съхранявайте храната в затворени контейнери. Микроорганизмите излизащи от непокрытите контейнери могат да причинят неприятна миризма.
- Премахнете храните с изтекъл срок на годност и развалените храни от хладилника.

### Вратата не се затваря.

- Опаковките с храна пречат на вратата да се затвори. >>> Преместете пакетите, които пречат на вратата.
- Хладилникът не е изправен напълно върху пода. >>> Регулирайте крачетата, за да балансирате хладилника.
- Подът не е равен или издръжлив. >>> Уверете се, че подът е равен, издръжлив и способен да издържи хладилника.

### Контейнерите за запазване на свежестта са заклещени.

- Храната може да докосва горната част на чекмеджето. >>> Подредете отново храната в чекмеджето.

### Ако повърхността на уреда е гореща.

- Докато уредът работи, могат да се наблюдават високи температури между двете врати, страничните панели и задната решетка. Това е нормално и не изисква сервисна услуга!

## ОТКАЗ ОТ ОТГОВОРНОСТ / ПРЕДУПРЕЖДЕНИЕ

Някои (прости) неизправности могат да бъдат адекватно обработени от крайния потребител, без да възникнат проблеми с безопасността или опасна употреба, при условие че те се извършват в границите и в съответствие със следващите инструкции (вижте раздела „Саморемонт“).

Следователно, освен ако не е разрешено друго в раздела „Саморемонт“ по-долу, ремонтите ще бъдат адресирани до регистрирани професионални сервизи, за да се избегнат проблеми с безопасността. Регистриран професионален сервиз е професионален сервиз, който е получил достъп до инструкциите и списъка с резервни части на този продукт от производителя съгласно методите, описани в законодателните актове съгласно Директива 2009/125 / ЕО.

**Само сервизният агент (т.е. оторизиран професионален сервиз), с когото можете да се свържете чрез телефонния номер, даден в ръководството за потребителя / гаранционната карта или чрез Вашия оторизиран дилър, може да предоставя услуга при условията на гаранцията. Ето защо, моля, имайте предвид, че ремонтите от професионални сервизи (които не са упълномощени от Веко) анулират гаранцията.**

### Саморемонт

Саморемонтът може да се извърши от крайния потребител по отношение на следните резервни части: дръжки на вратите, панти, тави, кошници и уплътнения на вратите (актуализиран списък е наличен и в support.beko.com от 1 март 2021 г.).

Освен това, за да се гарантира безопасността на продукта и да се предотврати риск от сериозни наранявания, споменатият саморемонт трябва да се извърши, следвайки инструкциите в ръководството за потребителя за саморемонт или които са налични в support.beko.com. Ваша безопасност, изключете продукта от контакта, преди да опитате да извършите ремонт.

Ремонтите и опитите за поправка от крайни потребители за части, които не са включени в такъв списък и / или не следват инструкциите в ръководствата за потребителя за самостоятелно поправяне или които са налични в support.beko.com, може да повдигнат проблеми с безопасността, които не могат да бъдат отнесени Веко, и ще анулират гаранция на продукта.

Поради това е силно препоръчително крайните потребители да се въздържат от опитите да извършват ремонти, попадащи извън посочения списък с резервни части, като в такива случаи се свързват с упълномощени професионални сервизи или регистрирани професионални сервизи. Напротив, такива опити от крайни потребители могат да причинят проблеми с безопасността и да повредят продукта и впоследствие да причинят пожар, наводнение, токов удар и сериозно нараняване.

Като пример, но не само, следните ремонти трябва да бъдат адресирани до оторизирани професионални сервизи или регистрирани професионални сервизи: компресор, охладителна верига, основна платка, инверторна платка, табло за показване и др.

Производителят / продавачът не може да носи отговорност във всеки случай, когато крайните потребители не спазват горното.

Наличността на резервни части на хладилник, която сте закупили, е 10 години.

През този период ще бъдат на разположение оригинални резервни части за правилна експлоатация на хладилник.

Минималната продължителност на гаранцията на закупения от вас хладилник е 24 месеца.

Този продукт е оборудван с източник на осветление от енергиен клас "G".

Източникът на осветление в този продукт може да бъде заменен само от професионални сервизни техници.



