

# beko

## Mašina za pranje sudova

Uputstvo za upotrebu



BDIN37550WP

15 3045 2400/ SR/ AA/ 13.06.2025 11:56  
7640893977

CE



## Najpre pročitate ovaj priručnik!

Poštovani kupci,



Beko hvala što ste odabrali proizvod. Nadamo se da ćete na najbolji mogući način iskoristiti svoj uređaj koji je napravljen sa visokim kvalitetom i vrhunskom tehnologijom. Iz tog razloga, pročitate ovo uputstvo za upotrebu i sve druge prateće dokumente pažljivo pre korišćenja proizvoda.

Pratite uputstva obraćajući pažnju na sve informacije i upozorenja navedena u uputstvu za upotrebu. Na taj način štitite sebe i svoj proizvod od mogućih opasnosti.

Čuvajte uputstva za upotrebu kao referencu za buduće korišćenje. Ako ovaj uređaj predate trećem licu, priložite i ovo uputstvo za upotrebu. Uslovi garancije, načini korišćenja i rešavanja problema za vaš proizvod navedeni su u ovom priručniku.

### Simboli i njihovo objašnjenje

Kroz ovo korisničko uputstvo koriste se sljedeći simboli:

	Opasnost koja bi mogla za rezultat imati smrt ili ozledu.
	Važne informacije i korisni saveti u vezi sa upotrebom.
	Pročitajte uputstvo za upotrebu!
<b>NAPOMENA</b>	Opasnost za proizvod ili njegovu okolinu koja može dovesti do materijalne štete.

<b>1 Bezbednosna uputstva.....</b>	<b>5</b>	6.9 Donja prskalica .....	24
1.1 Namena.....	5	6.10 Gornja prskalica .....	24
1.2 Bezbednost dece, ugroženih osoba i kućnih ljubimaca .....	5	6.11 Korpa za pribor.....	24
1.3 Električna bezbednost.....	6	6.12 Korpa za pribor.....	24
1.4 Bezbednost transporta .....	7	6.13 Preklopive žice donje korpe .....	25
1.5 Bezbednost instalacije.....	7	6.14 Donja korpa, višenamenski nosač / visinski podesiva polica za posluživanje .....	25
1.6 Bezbednost rada .....	8	6.15 Visinski podesivi nosač gornje korpe .....	26
1.7 Bezbednost održavanja i čišćenja	9	6.16 Donja korpa sa držačem za flaše .	27
<b>2 Uputstva za zaštitu životne sredine</b>	<b>9</b>	6.17 Višenamenski nosač posuđa na gornjoj korpi .....	27
2.1 Usklađenost sa WEEE propisima i odlaganje proizvoda u otpad .....	9	6.18 Višenamenski nosač posuđa na gornjoj korpi .....	27
2.2 Informacije o ambalaži .....	10	6.19 Podešavanje visine gornje korpe ..	28
2.3 Usaglašenost sa WEEE direktivom i odlaganje proizvoda u otpad .....	10	6.20 Podešavanje visine gornje korpe ..	29
2.4 Informacije za testne zavode .....	10	6.21 Podešavanje visine gornje korpe..	30
2.5 Standardna usaglašenost i podaci o testiranju / Izjava EC-a o usaglašenosti .....	10	6.22 Držać za boce i posuđe na donjoj korpi .....	30
2.6 Ovaj odeljak se odnosi na proizvode sa Wi-Fi funkcijom. ....	11	6.23 Preklopive žice gornje korpe .....	31
2.7 Energetska nalepnica .....	11	6.24 Korpa za pribor.....	31
<b>3 Tehničke specifikacije .....</b>	<b>12</b>	6.25 Korpa za pribor .....	31
<b>4 Opšti prikaz.....</b>	<b>13</b>	<b>7 Rukovanje proizvodom.....</b>	<b>32</b>
<b>5 Ugradnja .....</b>	<b>13</b>	7.1 Tabela sa informacijama o programu i prosečnim vrednostima potrošnje .....	34
5.1 Pravilno mesto za instalaciju.....	14	7.2 Dodatne funkcije.....	36
5.2 Povezivanje na vodovodnu mrežu	14	7.3 Funkcije .....	37
5.3 Povezivanje na odvod .....	15	7.4 Programiranje vremena pranja (kašnjenje).....	38
5.4 Podešavanje nogica .....	15	7.5 Funkcije u meniju Podešavanja ....	38
5.5 Priključivanje na napajanje električnom energijom .....	16	7.6 Promena jačine zvuka upozorenja	39
<b>6 Priprema.....</b>	<b>16</b>	7.7 Funkcija Homewhiz .....	39
6.1 Saveti za uštedu energije.....	16	7.8 Izmena programa koji se može preuzeti.....	41
6.2 Sistem omekšavanja vode.....	16	7.9 Pokretanje programa.....	42
6.3 Prilagođavanje sistema za omekšavanje vode .....	17	7.10 Otkazivanje programa .....	42
6.4 Punjenje soli .....	18	7.11 Indikator upozorenja na nedostatak soli.....	42
6.5 Deterdžent.....	19	7.12 Indikator upozorenja na nedostatak sredstva za ispiranje..	42
6.6 Sredstvo za ispiranje.....	21	7.13 Kraj programa .....	43
6.7 Delovi koji nisu pogodni za pranje u mašini za pranje posuđa.....	22	<b>8 Održavanje i čišćenje .....</b>	<b>43</b>
6.8 Raspoređivanje posuđa u mašini za pranje posuđa.....	22	8.1 Održavanje i čišćenje.....	43
		8.2 Čišćenje filtera .....	44
		8.3 Čišćenje filtera creva .....	44

8.4	Čišćenje propelera.....	45
<b>9</b>	<b>Rešavanje problema.....</b>	<b>47</b>
9.1	Kodovi grešaka, uzroci i rešenja...	47
9.2	Rešavanje problema.....	47
<b>10</b>	<b>ODRICANJE ODGOVORNOSTI /</b>	<b>52</b>
	<b>UPOZORENJE .....</b>	

---

## 1 Bezbednosna uputstva

---

Ovaj odeljak sadrži bezbednosna uputstva koja će vam pomoći da se zaštitite od rizika od telesnih povreda ili oštećenja imovine.

Naša kompanija neće biti odgovorna za bilo kakvu štetu koja može nastati u slučaju nepoštovanja ovih uputstava.

- Postupke instalacije i popravke uvek moraju obavljati ovlašćeni servisni agenti.
- Koristite samo originalne rezervne delove i dodatnu opremu.
- Nemojte popravljati ili zamenjivati bilo koju komponentu proizvoda osim ako je to jasno navedeno u uputstvu za upotrebu.
- Nemojte vršiti tehničke izmene na proizvodu.

### 1.1 Namena

Ovaj proizvod je namenjen za upotrebu u domovima i sledećim vrstama zatvorenih prostora: Na primer;

- kuhinje za zaposlene u prodavnicama, kancelarijama i drugim radnim okruženjima;
- seoske kuće;
- prostori za korišćenje gostiju hotela, motela i drugih smeštajnih objekata;

- Mesta koja služe pansion sa doručkom, okruženja slična hostelu.

- Proizvod treba koristiti samo za pranje posuđa u domaćinstvu.

- Proizvod nije pogodan za komercijalnu ili javnu upotrebu.
- Životni vek proizvoda koji ste kupili je 10 godina. Ovo je period za koji su rezervni delovi potrebni za rad ovog proizvoda kako je definisano.
- Ovaj proizvod je namenjen za upotrebu u kući i ispod pulta.

### 1.2 Bezbednost dece, ugroženih osoba i kućnih ljubimaca

- 8 godina i starija deca i osobe sa smanjenim fizičkim, senzornim i mentalnim sposobnostima, kao i nekvalifikovane ili neiskusne osobe, mogu da koriste ovaj uređaj pod uslovom da su pod nadzorom i da su upućeni u bezbednu upotrebu uređaja, kao i u povezane opasnosti.
- Decu mlađu od 3 godine treba držati podalje od proizvoda, osim pod stalnim nadzorom.
- Deca ne treba da se igraju uređajem.

- Električni proizvodi su opasni za decu i kućne ljubimce. Deca i kućni ljubimci se ne smeju igrati sa proizvodom, penjati se na njega ili ulaziti u njega.
- Ne zaboravite da zatvorite vrata proizvoda kada napuštate prostoriju u kojoj se proizvod nalazi. Deca i kućni ljubimci se mogu zaključati unutar proizvoda i ugušiti.
- Čišćenje i korisničko održavanje ne smeju vršiti deca bez nadzora.
- Držite ambalažu dalje od dece. Opasnost od povreda i gušenja.
- Držite sve deterdžente i aditive koji se koriste u proizvodu van domašaja dece.
- Radi bezbednosti dece, isključite utikač i razbijte mehanizam za zaključavanje pre odlaganja proizvoda.
- Nemojte stezati kabl za napajanje ispod ili iza proizvoda. Ne stavljajte teške predmete na kabl za napajanje. Kabl za napajanje ne sme biti preterano savijen ili zgnječen i ne sme doći u kontakt sa bilo kojim izvorom toplote.
- Nemojte koristiti produžni kabl, višestruke utičnice ili adaptere za upravljanje proizvodom.
- Prenosne višestruke utičnice ili prenosni izvori napajanja mogu da se pregreju i izazovu požar. Stoga, ne držite više utičnica za napajanje iza i u blizini proizvoda.
- Utikač mora biti nadohvat ruke. Ako to nije moguće, električna instalacija na koju je proizvod priključen mora biti opremljena uređajem (osiguračem, prekidačem, prekidačem itd.) koji je u skladu sa električnim propisima i isključuje sve polove iz mreže.
- Ne dodirujte utikač mokrim rukama.
- Kada izvlačite utikač iz utičnice, povucite ga za utikač, a ne za kabl.

### 1.3 Električna bezbednost

- Proizvod se ne sme uključivati tokom instalacije, održavanja, čišćenja, popravke i transporta.
- Ako je kabl za napajanje oštećen, mora ga zameniti ovlašćeni servisni centar kako bi se sprečile moguće opasnosti.

## 1.4 Bezbednost transporta

- Pre transporta proizvoda, isključite utikač i odvojite priključke za odvod i dovod vode. Potpuno ispraznite vodu koja je ostala u proizvodu.
- Nemojte nositi proizvod sam jer je težak.

**OBAVEŠTENJE** Nemojte držati vrata ili tablu da biste pomerili proizvod.

**NAPOMENA** Ako morate da pomerite proizvod, pomerite ga u uspravnom položaju i držite ga za leđa. Naginjanje proizvoda prema napred može prouzrokovati da se elektronski delovi unutra pokvase i oštete.

**NAPOMENA** Prilikom postavljanja proizvoda na mesto nakon instalacije ili čišćenja, vodite računa da ne preklopite, stegnete ili slomite creva.

## 1.5 Bezbednost instalacije

- Da bi proizvod bio spreman za upotrebu, proverite informacije u uputstvu za upotrebu i uputstvima za instalaciju kako biste bili sigurni da su električna instalacija, instalacija čiste vode i odvodnjavanje odgovarajući. U suprotnom, pozovite kvalifikovanog električara i

- vodoinstalatera da izvrše neophodne aranžmane. Ovi procesi su na trošak kupca.
- Pre ugradnje proizvoda, proverite da li je proizvod oštećen. Nemojte instalirati proizvod ako je oštećen.
- Nemojte instalirati proizvod na mestima gde temperatura pada ispod 0 °C.
- Ne stavljajte proizvod na tepih ili sličnu površinu. Izaziva opasnost od požara jer ne može da izbaciti vazduh sa dna.
- Stavite proizvod na čist, ravan i tvrd pod i uravnotežite ga pomoću podesivih nožica. Ako noge nisu pravilno podešene, vrata se možda neće potpuno zatvoriti i vruća para može izaći. Može izazvati ozbiljne opekotine i povrede, a takođe može oštetiti vaš nameštaj.
- Ne postavljajte proizvod u blizini izvora toplote (radijatora, šporeta itd.) i ne postavljajte ga ispod prostora za kuvanje na ploči za kuvanje.
- Ako je proizvod namenjen za upotrebu u ormanu/ormanu/modulu, držite vrata ormara otvorena tokom rada ako nema praznina kako bi se osigurala dovoljna cirkulacija vazduha.

- Povežite proizvod sa uzemljenom utičnicom zaštićenom osiguračem u skladu sa trenutnim vrednostima navedenim na natpisnoj pločici. Neka instalaciju uzemljenja izvrši kvalifikovani električar. Nemojte koristiti proizvod bez uzemljenja u skladu sa lokalnim/nacionalnim propisima.
- Uključite proizvod u utičnicu u skladu sa vrednostima napona i frekvencije navedenim na natpisnoj pločici.
- Nemojte uključivati proizvod u utičnice koje su labave, iz utičnice, slomljene, prljave, masne, izložene riziku od kontakta sa vodom (npr. vodom koja može da curi iz radnog stola).

**NAPOMENA** Moraju se koristiti novi kompleti creva koji se isporučuju uz proizvod. Nemojte ponovo koristiti stare sklopove creva. Nemojte spajati creva.

**NAPOMENA** Povežite crevo za dovod vode direktno sa slavinom za vodu. Pritisak koji se dovodi iz slavine mora biti najmanje 0,03 MPa (0,3 bara) i ne više od 1 MPa (10 bara). Ako pritisak vode prelazi 1 MPa (10 Bar), mora se ugraditi ventil za

smanjenje pritiska. Maksimalna dozvoljena temperatura vode je 25°C.

- Postavite kabl za napajanje i creva tako da ne postoji opasnost od spoticanja.



## 1.6 Bezbednost rada

Treba koristiti samo deterdžente, sredstva za ispiranje i aditive namenjene mašinama za pranje sudova. Nikada ne koristite hemijske rastvarače u proizvodu. Ove supstance predstavljaju rizik od eksplozije.

Nemojte piti vodu za pranje u proizvodu.

Deterdženti za mašinu za pranje sudova sadrže jake alkalije, koje mogu biti izuzetno opasne ako se progutaju. Izbegavajte kontakt sa kožom i očima i ne dozvolite deci da priđu proizvodu kada je poklopac otvoren. Proverite da li je rezervoar za deterdžent prazan nakon završetka ciklusa pranja. Kada u potpunosti izvučete gornju i donju korpu, vrata proizvoda preuzimaju celokupno opterećenje korpi. Nemojte sedeti ili stavljati druge terete na vrata, u suprotnom se proizvod može prevrnuti.



Maksimalni kapacitet pranja proizvoda: naveden na energetskejoj nalepnici i kartici za brzu upotrebu u tabeli ciklusa.

Da biste izbegli moguće povrede, uvek stavite dugo i šiljasto posuđe kao što su viljuške za posluživanje, noževi za hleb itd. u korpu za pribor za jelo sa šiljastim krajem nadole ili horizontalno na korpe za pranje sudova.

Ako treba da otvorite vrata dok proizvod radi, pažljivo ih otvorite. Pazite na vruću paru i prskanje tople vode.

Nemojte rukovati neispravnim ili oštećenim proizvodom.

Isključite proizvod (ili isključite osigurač na koji je priključen), zatvorite slavinu za vodu i pozovite ovlašćeni servis.

Ne stavljajte izvor plamena (zapaljenu sveću, cigaretu itd.) na ili u blizini proizvoda. Ne postavljajte zapaljive/ eksplozivne materijale u blizini proizvoda.

Ne penjite se na proizvod.

Isključite proizvod iz utičnice i isključite slavinu kada nećete koristiti proizvod duže vreme. Ovaj proizvod je dizajniran da radi do 2000 m. nadmorske visine.



## 1.7 Bezbednost održavanja i čišćenja



Nemojte prati proizvod prskanjem ili sipanjem vode na njega.



Nemojte koristiti oštre ili abrazivne alate za čišćenje proizvoda. Nemojte koristiti materijale kao što su sredstva za čišćenje domaćinstva, deterdženti, gas, benzin, alkohol, vosak itd.



Nosite rukavice koje ste nosili prilikom čišćenja proizvoda.



Pazite na moguće povrede prilikom čišćenja oštih površina na zadnjoj strani proizvoda!

**NAPOMENA! Ne zaboravite da vratite filter uređaja nakon čišćenja. U suprotnom, pumpe se mogu začepiti i proizvod se može oštetiti.**

### Unutrašnje osvetljenje



Obratite se servisu kada treba da zamenite LED/sijalicu koja se koristi za osvetljenje prema modelu vaše mašine.

## 2 Uputstva za zaštitu životne sredine

### 2.1 Usklađenost sa WEEE propisima i odlaganje proizvoda u otpad

Ovaj proizvod ne sadrži štetne i zabranjene supstance navedene u „Direktivi o kontroli otpadne električne i elektronske opreme“

koju je objavilo Ministarstvo zaštite životne sredine i prostornog planiranja Republike Turske. Usklađen je sa WEEE propisom.



Ovaj proizvod je proizveden od visokokvalitetnih delova i materijala koji se mogu reciklirati i ponovo koristiti.

Prema tome, ne odlažite proizvod zajedno sa otpadom iz domaćinstva ili ostalim otpadom na kraju njegovog korisnog veka. Odnosite ga na sabirno mesto za reciklažu električne i elektronske opreme. Obratite se lokalnim nadležnim telima u vašem području da biste saznali gde su ta sabirna mesta. Pomozite u očuvanju životne sredine i prirodnih resursa recikliranjem korišćenih proizvoda. Pre nego što odložite proizvod, isključite utikač iz struje zbog sigurnosti dece i prelomite mehanizam za zaključavanje vrata za utovar kako bi postao neupotrebljiv.

## 2.2 Informacije o ambalaži

Ambalaža proizvoda je izrađena od materijala koji se mogu reciklirati u skladu sa našim nacionalnim propisom. Ambalažu ne odlažite sa otpadom iz domaćinstva ili drugim vrstama otpada već je odložite u sabirne centre za ambalažu koje su navele lokalne vlasti.

## 2.3 Usaglašenost sa WEEE direktivom i odlaganje proizvoda u otpad



Ovaj proizvod je usaglašen sa WEEE direktivom Evropske unije (2012/19/EU). Ovaj proizvod nosi simbol klasifikacije za odlaganje električne i elektronske opreme (WEEE).

Ovaj simbol ukazuje na to da se ovaj proizvod ne sme odlagati sa ostalim kućnim otpadom širom EU. Korišćeni uređaj mora se vratiti na službeno mesto za sakupljanje za recikliranje električnih i elektronskih uređaja. Da biste pronašli ove sisteme za sakupljanje, obratite se lokalnim nadležnim telima ili prodavcu gde je proizvod kupljen. Svako domaćinstvo igra važnu ulogu u obnavljanju i recikliranju starog aparata. Odgovarajuće odlaganje korišćenog uređaja pomaže u sprečavanju potencijalnih negativnih posledica po životnu sredinu i zdravlje ljudi.

## Usaglašenost sa RoHS Direktivom

Proizvod koji ste kupili u saglasnosti je sa RoHS Direktivom Evropske unije (2011/65/EU). On ne sadrži štetne i zabranjene materijale navedene u Direktivi.

## 2.4 Informacije za testne zavode

Informacije potrebne za testiranje performansi su dostupne na zahtev. Svoj zahtev možete poslati putem adrese e-pošte date u nastavku: [dishwasher@standartloading.com](mailto:dishwasher@standartloading.com)

U svojoj e-pošti sa zahtevom obavezno navedete svoje kontakt podatke, kao i kôd, inventarni broj i serijski broj proizvoda koji treba testirati. Kod proizvoda, inventarni broj i serijski broj mogu se pronaći na tipskoj nalepnici pričvršćenoj na bočnoj strani vrata.

## 2.5 Standardna usaglašenost i podaci o testiranju / Izjava EC-a o usaglašenosti



Razvoj, proizvodnja i prodaja ovog proizvoda se sprovode u skladu sa sigurnosnim propisima svih relevantnih direktiva Evropske zajednice. 2014/35/EU, 2014/30/EU, 93/68/EC, IEC 60436 / EN 60436

## 2.6 Ovaj odeljak se odnosi na proizvode sa Wi-Fi funkcijom.

Frekvencijski opseg 2,4Ghz

Maks. snaga provodljivosti: < 100mW

Izjavom o usaglašenosti za Arcelik A.S. izjavljuje se da je ovaj uređaj u skladu sa Direktivom 2014/53/EU.

Kompletan tekst Deklaracije o usaglašenosti sa EU nalazi se na internet stranici:

Proizvodi, adresa  
support.beko.com

## 2.7 Energetska nalepnica



Tehničkim informacijama o proizvodu možete pristupiti skeniranjem QR koda na energetske nalepnici pomoću mobilnog uređaja povezanog na internet.



XXXXXXXXXX (\*)



### 3 Tehničke specifikacije

Maksimalni kapacitet pranja: Naznačeno na energetske nalepnici i kartici sa sažetim uputstvima za upotrebu pod Tabelom ciklusa.
Visina: Za informacije o visini pogledajte uputstvo za instalaciju.
Širina: 60
Dubina: 57
Dovod električne energije: 220-240 V, 50 Hz
Ukupna snaga napajanja: 1800-2100 W
Snaga grejača: 1800 W
Ukupna struja: 10 A *
Snaga pumpe: 105 W
Napajanje ispusne pumpe: 30 W *
* Detaljne električne vrednosti pogledajte na tipskoj nalepnici na vratima mašine za pranje posuđa.
Pritisak vode 0,3 - 10 bara (= 3 - 100 N/cm <sup>2</sup> = 0.03-1.0 Mpa)



Tehničke specifikacije se mogu menjati bez prethodnog upozorenja u cilju poboljšanja kvaliteta uređaja.



Slike u ovom uputstvu su šematske i možda se neće u potpunosti poklapati s uređajem.



Vrednosti date na uređaju ili pratećoj dokumentaciji su laboratorijska očitavanja u skladu sa odgovarajućim standardima. Ove vrednosti mogu da se razlikuju u zavisnosti od korišćenja i ambijentalnih uslova.

## 4 Opšti prikaz



- |   |                                      |
|---|--------------------------------------|
| 1 Gornja korpa                                | 2 Gornja prskalica                   |
| 3 Donja prskalica                             | 4 Korpa za pribor (zavisi od modela) |
| 5 Vrata                                       | 6 Tipska nalepnica                   |
| 7 Kontrolna tabla                             | 8 Odeljak za deterđžent              |
| 9 Donja korpa                                 | 10 Filteri                           |
| 11 Poklopac odeljka za so                     | 12 Šina gornje korpe                 |
| 13 Korpa za pribor na vrhu (zavisi od modela) | 14 Gornja ploča (zavisi od modela)   |
| 15 Gornji propeler (zavisi od modela)         |                                      |

Tipaska nalepnica se razlikuje u zavisnosti od modela.



Ilustracija 1:

## 5 Ugradnja



Prvo pročitajte odeljak „Bezbednosna uputstva“!

Priprema električnih instalacija, dovoda čiste vode i odvoda otpadne vode na mestu na kojem će proizvod biti postavljen je odgovornost kupca. Pre nego što pozovete ovlašćeni servis da pripremi proizvod za upotrebu, ako priprema električnih instalacija, dovoda čiste vode i odvoda otpadne vode nije odgovarajuća, pozovite kvalifikovanog električara i vodoinstalatera da izvrše potrebna prilagođavanja.



Instalaciju i električne priključke mora da izvrši ovlašćeni servis. Proizvođač ne snosi odgovornost za bilo kakve štete koje mogu nastati kao rezultat rada obavljenog od strane neovlašćenih lica.



Pre ugradnje proizvoda, pregledajte da li na proizvodu ima bilo kakvih oštećenja. Ne ugrađujte proizvod ako je oštećen. Oštećeni proizvodi predstavljaju opasnost za vašu sigurnost.



Za samostojeće i modele ispod radnog stola, ne uklanjajte donju ploču uređaja. Time će garancija biti poništena.

- Kada postavljate proizvod na mesto nakon instalacije ili čišćenja, uverite se da creva za dovod i odvod vode nisu savijena, stisnuta ili prelomljena.
- Pazite da ne oštetite pod, zid, cevi itd. prilikom postavljanja proizvoda. Ne držite za vrata i/ili panel prilikom premeštanja proizvoda.

### 5.1 Pravilno mesto za instalaciju

- Ne sme biti nikakvih zaključanih, kliznih ili vrata sa šarkama na mestu gde je proizvod postavljen, koja bi ograničila potpuno otvaranje vrata.
- Proizvod postavite na čvrstu i ravnu površinu koji ima dovoljnu nosivost! Postavljanje mašine za pranje posuđa na ravnu površinu je neophodno za pravilno i čvrsto zatvaranje vrata.

- Ne ugrađujte proizvod na mesta gde temperatura pada ispod 0°C.
- Postavite proizvod na čvrst pod. Ne postavljajte ga na tepih sa dugim vlaknima ili sličnu površinu.
- Odaberite mesto gde možete lako i brzo puniti i prazniti posuđe.
- Postavite proizvod blizu slavine i odvoda. Odaberite lokaciju proizvoda tako da ga ne morate menjati nakon što je povezan.



Ne stavljajte proizvod na kabl za napajanje. Kabl može biti oštećen, što može predstavljati rizik od električnog udara ili požara.

### 5.2 Povezivanje na vodovodnu mrežu

Kako biste sprečili da prljavština (pesak, glina, rđa, itd.) iz gradske mreže ili vašeg sistema za vodosnabdevanje ošteti mašinu za pranje posuđa i vaše posuđe, preporučujemo instalaciju filtera na početku dovoda vode.

Maksimalna dozvoljena temperatura ulaza za vodu:

- Sa modelima koji imaju funkciju AquaSafe+ iznosi 60°C.
- Do 25°C za ostale modele.

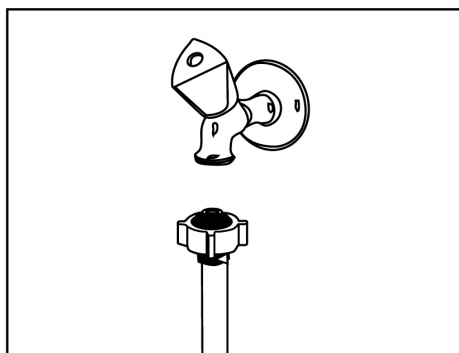

## AquaSafe+ funkcija

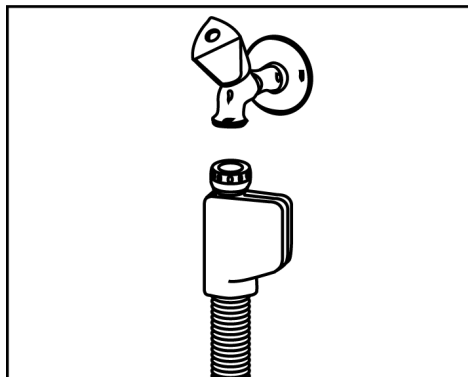

- Zaštitite AquaSafe+ od curenja vode na početku creva. Kontakt vode sa kutijom ventila sistema mora biti sprečen. U suprotnom, električni delovi će biti oštećeni.
- Nemojte skraćivati crevo na bilo koji način niti ga produžavati dodatnim delovima jer crevo sadrži električne priključke i komponente.
- Ako je sistem oštećen, isključite proizvod s napajanja i nazovite ovlašćeni servis.

Mašina za pranje posuđa ne sme biti povezana sa uređajima za toplu vodu ili bojlerima koji rade po sistemu protočne vode.

**NAPOMENA** Na novom proizvodu nemojte koristiti stara ili korišćena creva za dovod vode. Koristite novo ulazno crevo za vodu koje je isporučeno sa mašinom za pranje posuđa. Ne spajajte creva.

**NAPOMENA** Crevo za dovod vode direktno povežite na slavinu za vodu. Pritisak iz slavine treba da bude minimalno 0,3 bara i ne više od 10 bara. Ako pritisak vode nadmašuje 10 bara, potrebno je postaviti ventil za smanjenje pritiska.

**NAPOMENA** Creva za dovod i ispuštanje vode uvek moraju da budu dobro učvršćena i neoštećena.

**NAPOMENA:** Nakon povezivanja, potpuno otvorite slavinu i proverite da li ima curenja vode.

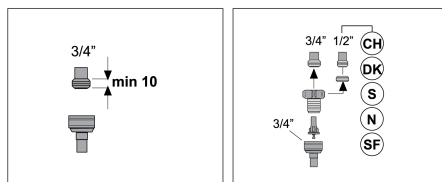

## 5.3 Povezivanje na odvod

Crevo za odvod vode može se direktno povezati na odvod otpadne vode ili na odvod sudopere. Detaljnije informacije pogledajte u uputstvima za instalaciju isporučena uz vašu mašinu za pranje posuđa.

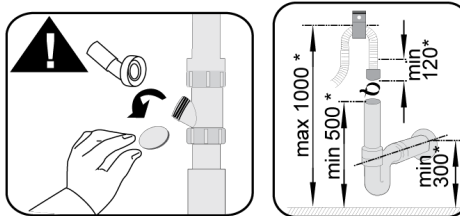
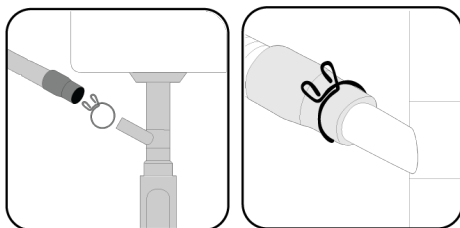

\* mm

Odvod otpadne vode mora biti povezan na kanalizaciju i ne sme biti povezan na površinske vode.

## 5.4 Podešavanje nogica

Ako se vrata proizvoda ne zatvaraju pravilno ili se tresu kada ih nežno gurnete rukom, to znači da nogice nisu podešene. Podesite nogice proizvoda kako je prikazano u uputstvu za instalaciju isporučenom uz proizvod.



Vrela para može izaći ako vrata mašine za pranje posuđa nisu pravilno podešena. Ozbiljne opekotine mogu izazvati povrede i oštetiti vaš nameštaj.

## 5.5 Priključivanje na napajanje električnom energijom



Povežite proizvod sa uzemljenom utičnicom zaštićenom osiguračem u skladu sa vrednostima navedenim u tabeli „Tehničke specifikacije“. Naša firma neće biti odgovorna za bilo kakva oštećenja do kojih može da dođe kad se proizvod koristi bez uzemljenja u skladu sa lokalnim propisima.

- Priključak mora biti usklađen s nacionalnim propisima.

- Utikač kabla za napajanje mora biti lako dostupan nakon instalacije.
- Proizvod priključite na uzemljenu utičnicu koja je zaštićena osiguračem od 16 ampera.
- Navedena voltaža mora da bude jednaka voltaži vaše električne mreže.



Ne priključujte na produžne kablove ili višestruke utičnice.



Oštećeni kabl za napajanje mora biti zamenjen od strane ovlašćenog servisa.

## 6 Priprema



Prvo pročitajte odeljak „Bezbednosna uputstva“!

### 6.1 Saveti za uštedu energije

Sledeće informacije će vam pomoći da svoj proizvod upotrebljavate na ekološki način kojim se štedi električna energija.

Uklonite sve krupne ostatke pre nego što stavite posuđe u mašinu za pranje posuđa.



Ne preporučuje se prethodno čišćenje posuđa pre stavljanja u mašinu za pranje posuđa jer će to trošiti energiju i vodu.



Pranje posuđa u mašini za pranje posuđa troši manje energije i vode nego pranje rukom.

Pokrenite mašinu za pranje posuđa nakon što je potpuno napunite.

Obratite pažnju na „Tabelu s informacijama o ciklusu i prosečnoj potrošnji“ pri odabiru ciklusa.

Ne koristite više deterdženta nego što je preporučeno na pakovanju deterdženta.

### 6.2 Sistem omekšavanja vode

Mašina za pranje posuđa je opremljena posebnim sistemom za omekšavanje vode koji smanjuje tvrdoću vode iz javne

vodovodne mreže. Ovaj sistem omekšava vodu na nivo potreban za pranje posuđa do željenog kvaliteta.



Voda iz mreže mora biti omekšana ako je njena tvrdoća iznad 7°dH. U suprotnom, joni tvrdoće će se akumulirati na posuđu i mogu uticati na performanse pranja, ispiranja i sušenja mašine za pranje posuđa.

### Prilagođavanje sistema za omekšavanje vode

Efikasnost pranja će biti poboljšana kada je sistem omekšavanja vode pravilno podešen.

Prvo pročitajte odeljak o podešavanju sistema omekšavanja vode.

Regeneracija sistema omekšavanja vode može se obaviti u svim ciklusima tokom faze sušenja. Kada se obavlja regeneracija, trajanje ciklusa, potrošnja energije i vode se povećavaju. Za proces regeneracije, tabela ispod prikazuje učestalost procesa regeneracije, maksimalno dodatno vreme, potrošnju vode i energije u zavisnosti od potrošnje vode za Eco 50°C ciklus kada mašina za pranje posuđa radi u standardnim uslovima sa dovodom vode od 14 dH.

Eco 50°C potrošnja vode (l)	regeneracija nakon .... ciklusa	Dodatno vreme (min)	Potrošnja dodatne vode (l)	Potrošnja dodatne el. energije (kWh)
12,3-14,7	5	5	3,0	0,05
9,6-12,2	6	5	3,0	0,05
9,0-9,5	7	5	3,0	0,05
8,0-9,0	8	5	3,0	0,05
7,0-7,9	9	5	3,0	0,05

Za potrošnju vode u Eco 50°C ciklusu vaše mašine za pranje posuđa, pogledajte Tabelu informacija o ciklusu i prosečnim vrednostima potrošnje datu u Tabeli ciklusa.

### 6.3 Prilagođavanje sistema za omekšavanje vode

Pravilno podešavanje sistema omekšavanja vode poboljšaće performanse pranja, ispiranja i sušenja vaše mašine za pranje suđa.

**NAPOMENA! Da biste podesili sistem, prvo saznajte nivo tvrdoće vode kod vas u ovlašćenom servisu u vašem kraju i prilagodite ga kako je dalje opisano.**

Nakon određivanja tvrdoće vode:

1. Nakon uključivanja mašine za pranje sudova, pritisnite taster Meni na 3 sekunde.



U nekim modelima treba samo jednom pritisnuti taster menija da biste pristupili meniju podešavanja.

2. Krećite se pomoću dugmadi <- i +> dok se ne upali indikator za podešavanje tvrdoće vode (na ekranu se pojavi pozicija „r“).

3. Postavite tvrdoću vode na odgovarajući nivo za tvrdoću vode s vodovoda pomoću tipke za Odabir vremena pranja. Za ispravno podešavanje, pogledajte „Tabela podešavanja nivoa tvrdoće vode“.

4. Sačuvajte pritiskom na tipku Uključivanje/Isključivanje.

Nivo tvrdoće	Tvrdoća za englesko područje °dE	Tvrdoća za nemačko područje °dH	Tvrdoća za francusko područje °dF	Indikator nivoa tvrdoće vode
0. Nivo 	0-5	0-4	0-8	Postavite tvrdoću vode u položaj 1 pritiskom na tipku za odabir. (r1)
1. Nivo 	6-9	5-7	9-13	Postavite tvrdoću vode u položaj 1 pritiskom na tipku za odabir. (r1)
2. Nivo 	10-15	8-12	14-22	Postavite tvrdoću vode u položaj 2 pritiskom na tipku za odabir. (r2)
3. Nivo 	16-19	13-15	23-27	Postavite tvrdoću vode u položaj 3 pritiskom na tipku za odabir. (r3)
4. Nivo 	20-24	16-19	28-34	Postavite tvrdoću vode u položaj 4 pritiskom na tipku za odabir. (r4)
5. Nivo 	25-62	20-50	35-90	Postavite tvrdoću vode u položaj 5 pritiskom na tipku za odabir. (r5)

Tabela 1: Tabela podešavanja nivoa tvrdoće vode

- Ako je tvrdoća vode koju koristite iznad 50°dH (tvrdoća vode u Francuskoj) ili ako koristite vodu iz bunara, preporučuje se upotreba filtera i prečišćivača vode.

- Ako je tvrdoća vode koju koristite ispod 7° dH, ne morate da koristite so u mašini za pranje suđa. U ovom slučaju, „Indikator niskog nivoa soli“ na kontrolnoj tabli vaše mašine za pranje suđa će neprekidno svetleti.
- Ako je vaše podešavanje tvrdoće vode na nivou 1, „Indikator niskog nivoa soli“ će i dalje neprekidno svetleti iako vam nije potrebno koristiti so. Ako dodate so u ovoj poziciji, so neće biti potrošena i lampica se neće upaliti.

**i** U slučaju selidbe, trebalo bi da ponovo podesite tvrdoću vode vaše mašine za pranje suđa prema tvrdoći vode mesta u koje se selite, uzimajući u obzir gore navedene informacije. Ako je podešavanje tvrdoće vode na vašoj mašini za pranje suđa već podešeno ranije, poslednje podešavanje tvrdoće vode će biti prikazano na ekranu vaše mašine za pranje suđa.

## 6.4 Punjenje soli

Sistem omekšavanja vode mora biti obnovljen kako bi performanse mašine za pranje posuđa uvek bile na istom nivou. So za mašine za pranje posuđa se koristi u ovu svrhu.

**i** Koristite samo specijalnu so za omekšavanje koja je namenjena za upotrebu u mašinama za pranje posuđa.

**i** Preporučuje se korišćenje granuliranih ili praškastih soli za omekšavanje u sistemu omekšavanja vode. Ne koristite soli kao što su kuhinjska so i kamena so koje se ne rastvaraju u potpunosti u vodi. U suprotnom, performanse sistema se mogu pogoršati tokom vremena.

**i** Odeljak za so se puni vodom kada uključite mašinu za pranje posuđa. Zato napunite odeljak za so pre nego što pokrenete mašinu za pranje posuđa.

1. Prvo uklonite donju korpu kako biste napunili so za omekšavanje.
2. Otvorite poklopac odeljka za so okretanjem u smeru suprotnom od kazaljke na satu (A).

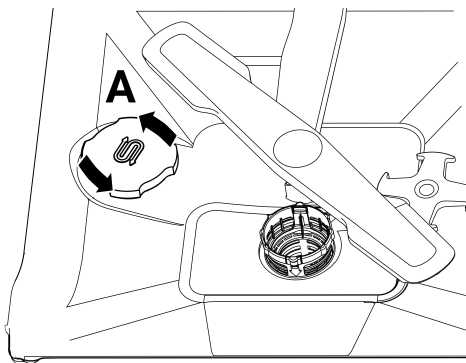

3. Dodajte samo 1 liter vode u odeljak za so kada prvi put koristite mašinu za pranje posuđa.
4. Napunite odeljak za so sa solju (D). Promešajte kašikom kako biste ubrzali rastvaranje soli u vodi.

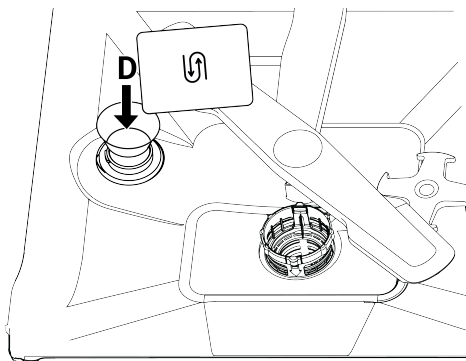

**i** Možete staviti približno 2 kg soli za omekšavanje u odeljak za so.

1. Kada je odeljak pun, vratite poklopac i zatvorite okretanjem.



Dodavanje soli treba obaviti neposredno pre pokretanja mašine za pranje posuđa. Na ovaj način, preplavljena slana voda se odmah čisti i rizik od korozije unutar mašine za pranje posuđa se sprečava. Ako nećete prati odmah, pokrenite mašinu za pranje posuđa praznu i bez deterdženta na najkraći ciklus.



U zavisnosti od različitih veličina čestica soli različitih brendova na tržištu i tvrdoće vode, može biti potrebno nekoliko sati da se so rastvori u vodi. Zbog toga će „Indikator nedostatka soli“ ostati uključen određeno vreme nakon što se so napuni u mašinu za pranje posuđa.

## 6.5 Deterdžent

U mašini za pranje posuđa možete koristiti praškasti, tečni/gel deterdžent ili deterdžent u vidu tablete.



Koristite samo deterdžente namenjene za upotrebu u mašinama za pranje sudiva. Preporučujemo da ne koristite deterdžente koji sadrže hlor i fosfate jer su štetni za životnu sredinu.

### Punjenje deterdženta

Da biste postigli dobre rezultate pranja i sušenja, pridržavajte se uputstava na pakovanju deterdženta. Ako imate dodatnih pitanja obratite se proizvođaču deterdženta.



Nemojte stavljati rastvarače u odeljak za deterdžent. Postoji opasnost od eksplozije!

Stavite deterdžent u odeljak za deterdžent na sledeći način neposredno pre pokretanja mašine za pranje posuđa.

1. Otvorite vrata odeljka za deterdžent pritiskom na zasun udesno (A). (zavisi od modela)

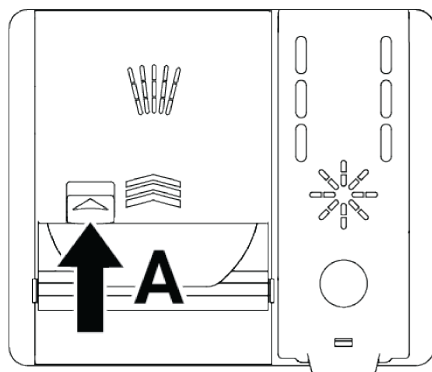
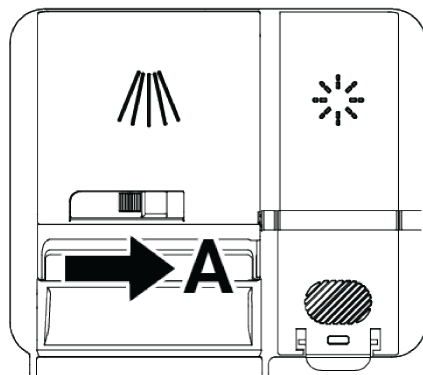

2. Stavite određenu količinu praškastog, tečnog/gel ili deterdženta u vidu tableta u odeljak.



Unutar odeljka za deterdžent nalaze se linije nivoa koje vam pomažu da koristite odgovarajuću količinu praškastog deterdženta. Odeljak za deterdžent može sadržati 45 cm<sup>3</sup> deterdženta kada je potpuno napunjen. Napunite odeljak za deterdžent do linija nivoa od 15 cm<sup>3</sup> ili 25 cm<sup>3</sup> deterdženta, u zavisnosti od toga koliko je mašina za pranje posuđa puna i/ili koliko je vaše posuđe prljavo. Ako se koristi deterdžent u vidu tablete, jedna tableta je dovoljna.

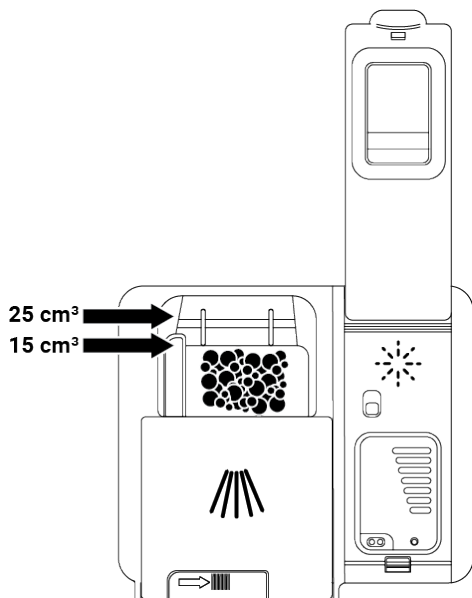

3. Zatvorite poklopac odeljka za deterdžent pritiskom u smeru strelice. Čuje se zvuk „klik“ kada je poklopac zatvoren.

**1**

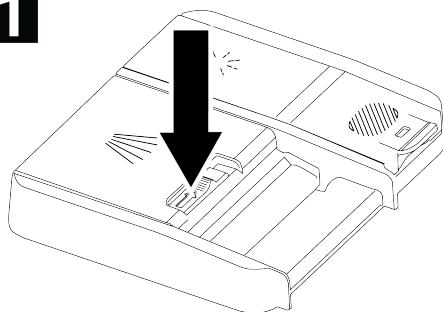

**2**

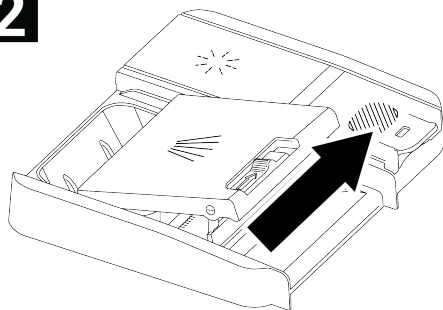

**3**

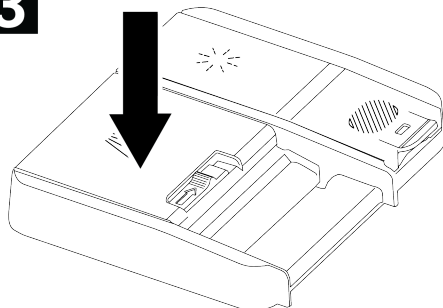

S obzirom na to da se rastvorljivost deterdženata u vidu tablete razlikuje u zavisnosti od temperature i vremena, uvek koristite praškasti ili tečni/gel deterdžent u kratkim ciklusima bez predpranja.

## Deterdžent u vidu tablete

Pored standardnih deterdženata u vidu tablete, na tržištu postoje i deterdženti u vidu tablete koji sadrže so za omekšavanje vode i/ili sredstvo za ispiranje. Neki od njih takođe sadrže specijalne komponente kao što su konzervansi za staklo i nerđajući čelik. Ove tablete rade do određenog nivoa tvrdoće vode (21°dH). Iznad ovog nivoa treba koristiti so za omekšavanje vode i sredstvo za ispiranje zajedno sa deterdžentom u vidu tablete.

Najbolji rezultati pranja u mašinama za pranje posuđa postižu se korišćenjem deterdženta, sredstva za ispiranje i soli za omekšavanje vode odvojeno.

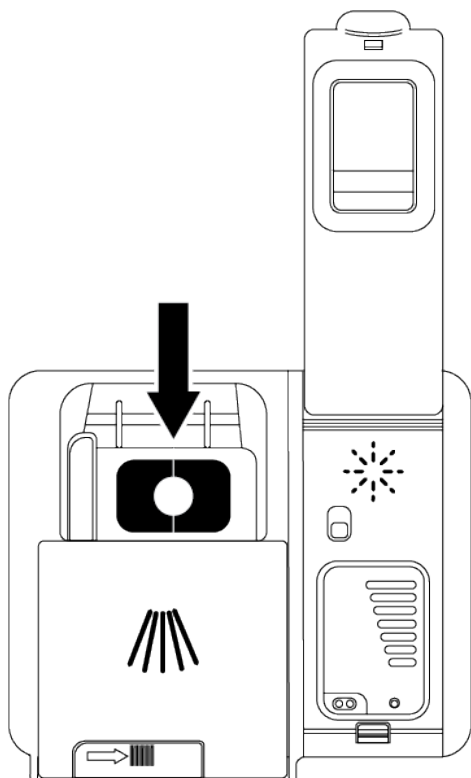

Kada koristite deterdžente u vidu tablete, sledite uputstva proizvođača na pakovanju deterdženta.

Kada koristite deterdžent u vidu tablete, obratite se proizvođaču deterdženta ako je vaše posuđe mokro kada je ciklus pranja završen i/ili ako primetite mrlje od kamenca, posebno na čašama.

## Kada prelazite sa deterdženta u vidu tablete na praškasti deterdžent:

- Vodite računa da su odeljci za so i odeljak za sredstvo za ispiranje pune.
- Podesite podešavanje tvrdoće vode na najviši položaj i pokrenite ciklus pranja sa praznom mašinom za pranje posuđa.
- Nakon praznog ciklusa pranja, pročitajte uputstvo za upotrebu i ponovo podesite podešavanje tvrdoće vode u skladu sa vašom vodom iz mreže.
- Podesite odgovarajuće podešavanje sredstva za ispiranje.

## 6.6 Sredstvo za ispiranje

Sredstvo za ispiranje koje se koristi u mašinama za pranje posuđa je specijalno jedinjenje koje poboljšava efikasnost sušenja i sprečava da tragovi vode ili kamenca ostanu na opranim predmetima. Zbog toga se uverite da u odeljku za sredstvo za ispiranje ima sredstva za ispiranje i koristite samo sredstvo za ispiranje koje je namenjeno za upotrebu u mašinama za pranje posuđa.

### Punjenje sredstva za ispiranje

1. Otvorite poklopac odeljka za sredstvo za ispiranje pomoću zasuna.

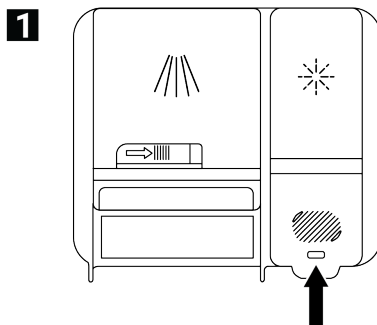

2. Napunite odeljak do nivoa MAX.

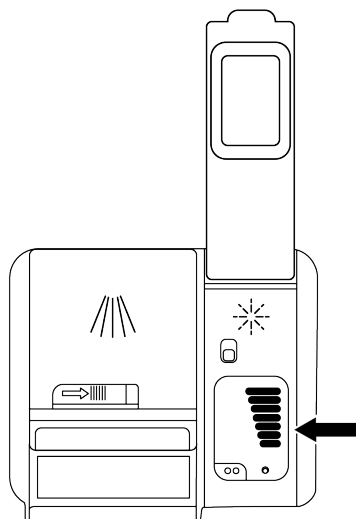
**2**

3. Zatvorite poklopac odeljka pritiskom prema tački (B).

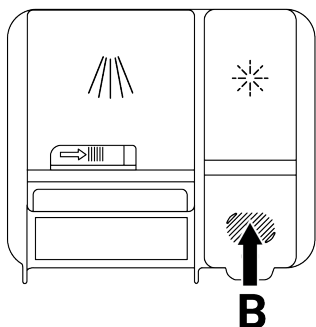
**3**

4. Povećajte podešavanje ako se tragovi vode pojave na posuđu nakon pranja, ili smanjite ako ostane plavi trag kada ga obrišete rukom. Ovo podešavanje je fabrički podešeno na položaj 3.



Podešavanje sredstva za ispiranje je opisano pod naslovom „Podešavanje količine sredstva za ispiranje“ u delu za rad mašine za pranje posuđa.



Obrišite svako prosuto sredstvo za ispiranje izvan komore. Slučajno prosipanje sredstva za ispiranje će izazvati stvaranje pene i smanjiti performanse pranja.

## 6.7 Delovi koji nisu pogodni za pranje u mašini za pranje posuđa

- Nemojte prati posuđe zaprljano pepelom cigareta, ostacima voska, lakom, bojom, hemikalijama itd. u mašini za pranje posuđa.
- Nemojte prati viljuške, kašike i noževe sa drvenim drškama ili drškama od kosti, delove zalepljene lepkovima, plastične delove koji nisu otporni na toplotu, posuđe od bakra i kalaja u mašini za pranje posuđa.



Kao i kod pranja rukom, mašina za pranje posuđa može obojiti i zamagliti dekorativne otiske na porcelanu, aluminijumu i srebru. Neke vrste osetljivog stakla i kristala mogu izgubiti svoju prozirnost tokom vremena. Preporučujemo da obratite posebnu pažnju na to da li je novo posuđe koje kupujete pogodno za pranje u mašini za pranje posuđa.

## 6.8 Raspoređivanje posuđa u mašini za pranje posuđa

Ako pravilno postavite posuđe u skladu sa kapacitetom pranja vaše mašine za pranje posuđa, najbolje ćete iskoristiti mašinu u smislu potrošnje energije, performansi pranja i sušenja.

- Uklonite sve ostatke hrane (kosti, koštice voća itd.) sa posuđa pre nego što ih stavite u mašinu za pranje posuđa.
- Ako je moguće, postavite tanke, uske predmete u središnje pregrade korpi.
- Postavite veoma prljave i velike predmete u donju korpu, a male, osetljive i lagane predmete u gornju korpu.

- Postavite duboke posude kao što su činije, čaše i lonci sa otvorima prema dole. Ovo sprečava nakupljanje vode u njima.



Da biste izbegli moguću povredu, uvek stavljajte duže i oštre predmete poput viljuški za posluživanje, noževa za hleb, itd. u korpu za pribor sa oštrim krajem prema dole ili horizontalno na korpe za pranje posuđa.

Prvo ispraznite posuđe iz donje korpe, zatim posuđe iz gornje korpe.

### Primeri alternativnih rasporeda korpi

#### Donja korpa

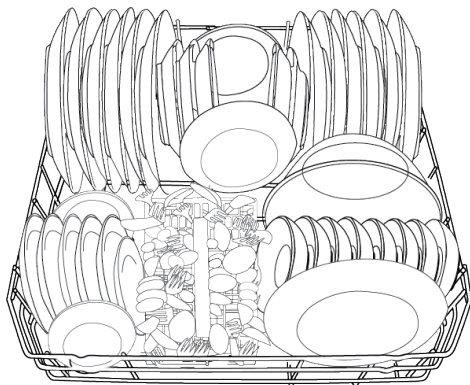

#### Gornja korpa

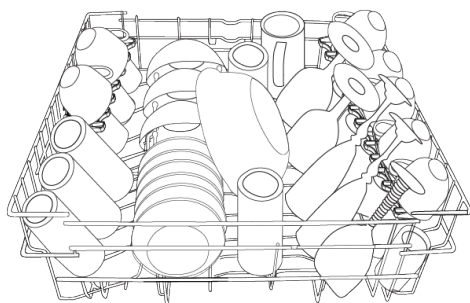

### Nepravilni rasporedi

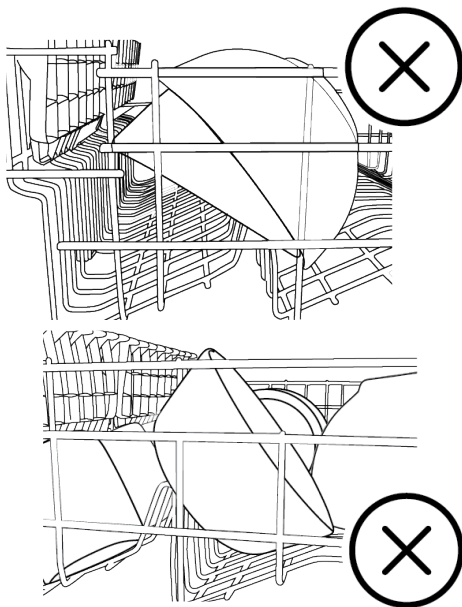
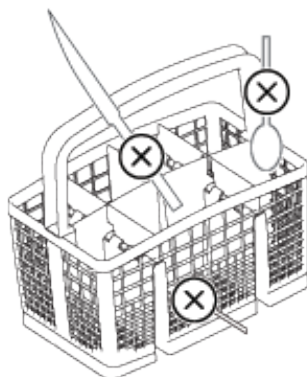

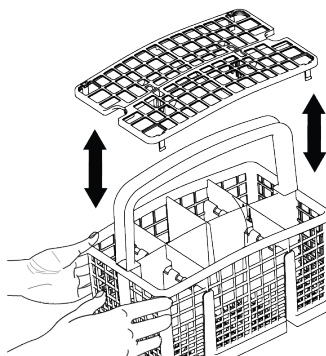
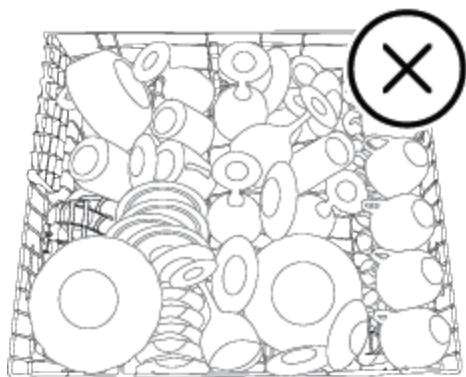
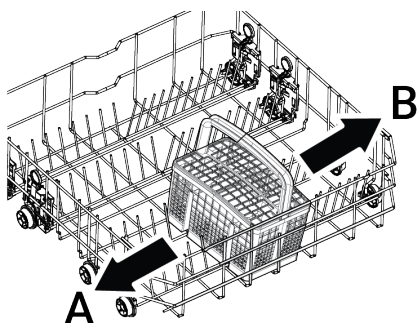
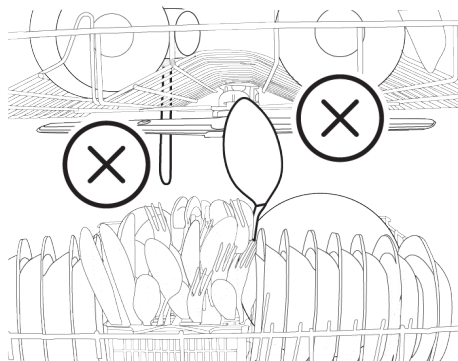

### 6.9 Donja prskalica

Donja prskalica pere posuđe u donjoj korpi.

### 6.10 Gornja prskalica

Gornjs prskalica pere posuđe u gornjoj korpi.

### 6.11 Korpa za pribor

(zavisno od modela)

Korpa za pribor je posebno dizajnirana za bolje pranje noževa, viljuški, kašika, itd.

Zahvaljujući pokretnoj (A, B) funkciji korpe za pribor, možete stvoriti šire površine prilikom smeštanja posuđa u donju korpu i otvoriti prostor za posuđe različitih veličina.

### 6.12 Korpa za pribor

(zavisno od modela)

Korpa za pribor je posebno dizajnirana za bolje pranje noževa, viljuški, kašika, itd. Zahvaljujući pokretnoj (A, B) funkciji korpe za pribor, možete stvoriti šire površine prilikom smeštanja posuđa u donju korpu i otvoriti prostor za posuđe različitih veličina. Ako želite da stavite više pribora za jelo, možete preklopiti pregrade na stranu. (C)

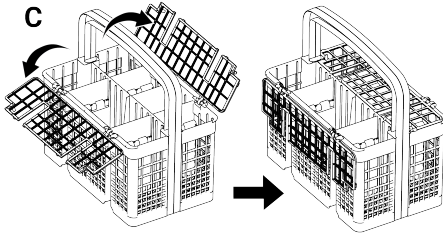
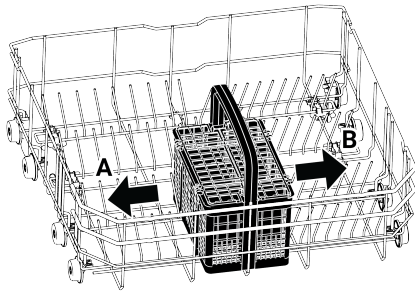

### 6.13 Preklopive žice donje korpe

(zavisno od modela)

Preklopive žice u donjoj korpi mašine za pranje posuđa, sastavljene od šest delova (A), dizajnirane su da omoguće lakše smeštanje većih predmeta poput šerpi, činija, itd. Ako želite, možete stvoriti veće prostore preklapanjem svakog dela pojedinačno ili svih zajedno.

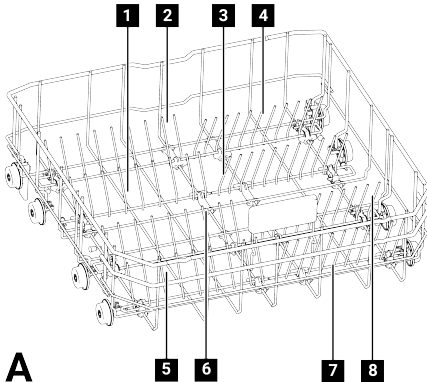

Da biste preklapili preklopive žice u položen položaj, gurnite žice u smeru strelica držeći ih u centru (B). Podignite prema gore da

biste vratili žice u uspravan položaj. Preklopive žice će se automatski zaključati (C) kada se vrate u uspravan položaj.

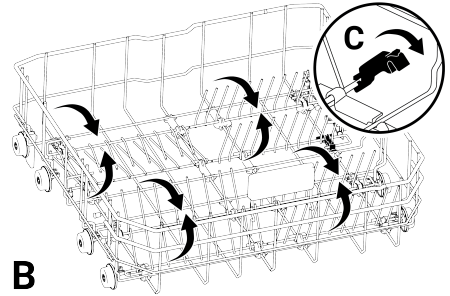

Dovođenje rešetke u vodoravni položaj držanjem na krajevima može dovesti do savijanja iste. Tako je preporučljivo da žice u sredini dovedete u horizontalni ili vertikalni položaj tako što ćete ih držati od donjeg položaja i gurnuti u smeru strelice.

### 6.14 Donja korpa, višenamenski nosač / visinski podesiva polica za posluživanje

(zavisno od modela)

Zahvaljujući ovom dodatku u donjoj korpi vaše mašine za pranje posuđa, možete lako prati dodatne čaše ili delove poput dugih kutlača i noževa za hleb.

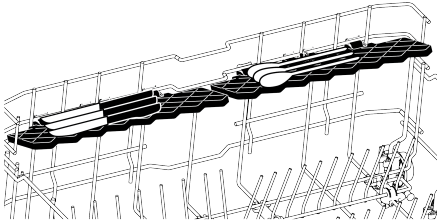
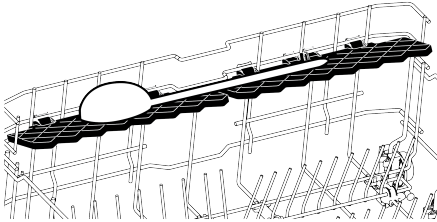
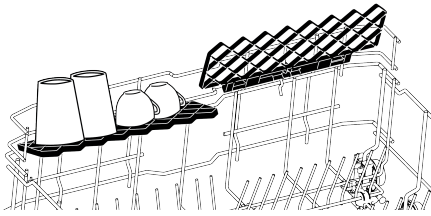

Možete koristiti nosače po želji tako što ćete ih postaviti gore ili dole, ili ih možete zatvoriti da biste stvorili veliki prostor u donjoj korpi.



Uverite se da prskalica ne udara u posuđe postavljeno na nosače.

Da biste vratili nosače u zatvoren položaj:

1. Sklopite nosač (A).
2. Pomerite nosač nagore (B).
3. Dovedite nosač u uspravan položaj (C).
4. Pomerite nosač nadole i zaključajte ga pomoću jezičaka (D).

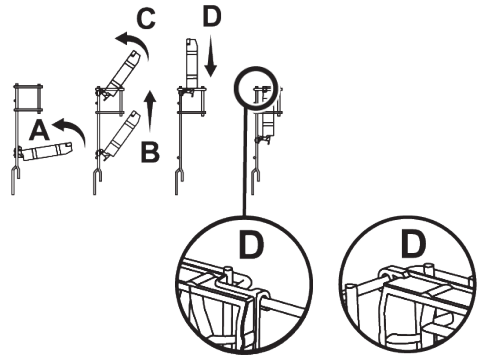

Možete prebaciti nosač u otvoreni položaj obavljanjem istih operacija obrnutim redosledom.

Da biste podesili visinu nosača:

1. Sklopite nosač (E).
2. Pomerite nosač nagore (F).

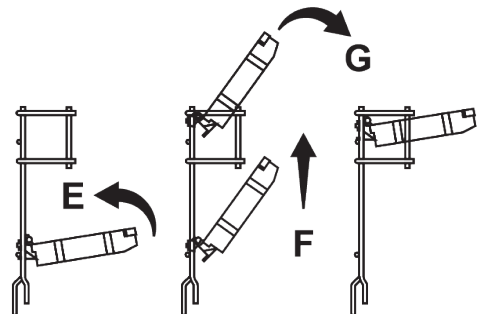

3. Otvorite nosač na željeni nivo (G).

## 6.15 Visinski podesivi nosač gornje korpe

(zavisno od modela)

Gornje i donje strane visinski podesivih nosača u gornjoj korpi mašine za pranje posuđa možete koristiti po želji, postavljajući ih gore ili dole u zavisnosti od visine posuđa kao što su čaše, šolje itd. (A, B, C).

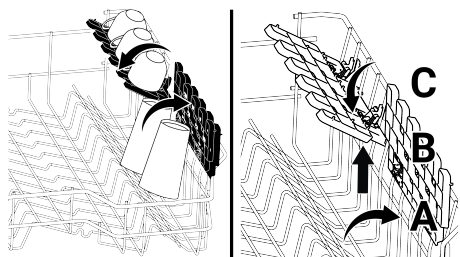

## 6.16 Donja korpa sa držačem za flaše

(zavisno od modela)

Držač za flaše je dizajniran da olakša pranje posuđa sa širokim grlom i visokih predmeta. Kada ga ne koristite, možete ukloniti držač za flaše iz korpe povlačenjem na obe strane (H).

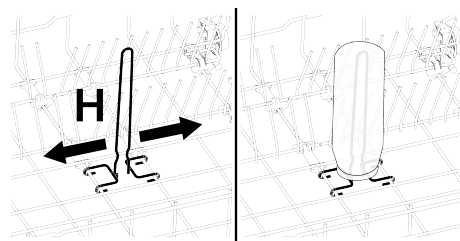

## 6.17 Višenamenski nosač posuđa na gornjoj korpi

(zavisno od modela)

Zahvaljujući ovom dodatku u gornjoj korpi vaše mašine za pranje posuđa, možete lako prati delove poput dugih kutlača i noževa za hleb.

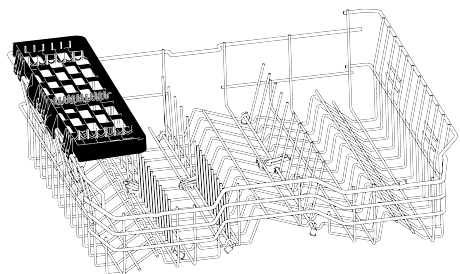

Možete ukloniti višenamenski nosač posuđa na gornjoj korpi tako što ćete ga podići prema gore kada ga ne želite koristiti.

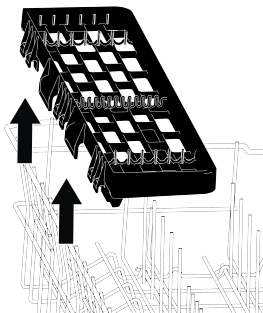

Možete lako opet da postavite višenamenski nosač posuđa na gornjoj korpi sa bočne strane gornje korpe da biste ga ponovo koristili.

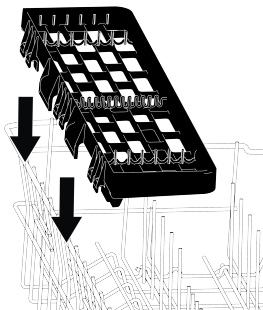

*Ilustracija 2:*

## 6.18 Višenamenski nosač posuđa na gornjoj korpi

(zavisno od modela)

Zahvaljujući višenamenskom nosaču posuđa na gornjoj korpi vašeg uređaja, možete lako umetati i prati dugačko kuhinjsko posuđe i pribor. Takođe, odeljci za držanje vinskih čaša dostupni na prednjoj strani ovog dodatka omogućavaju lakše postavljanje staklenih čaša odgovarajuće veličine na gornju korpu.

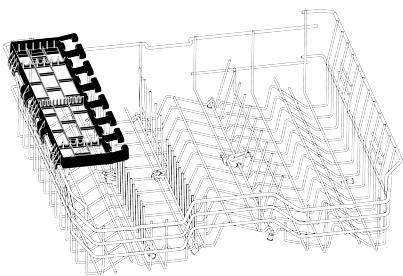

Možete ukloniti višenamenski nosač posuđa na gornjoj korpi tako što ćete ga podići prema gore kada ga ne želite koristiti.

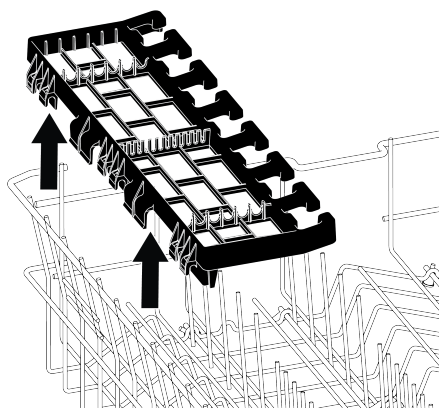

Možete lako opet da postavite višenamenski nosač posuđa na gornjoj korpi sa bočne strane gornje korpe da biste ga ponovo koristili.

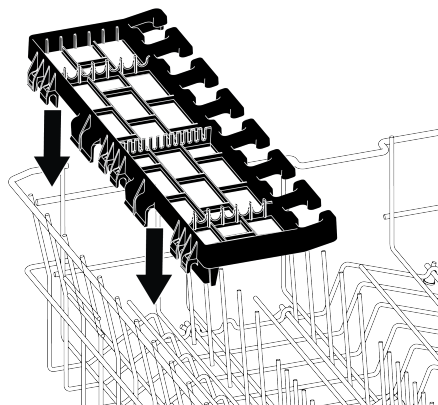

Ilustracija 3:

## 6.19 Podešavanje visine gornje korpe

(zavisno od modela)

Mehanizam za podešavanje visine gornje korpe dizajniran je tako da možete izvesti širok prostor na gornjem ili donjem odeljku mašine za pranje posuđa podešavanjem korpe prema gore ili prema dolje, bilo da je prazna ili puna.

Uz ovaj mehanizam svoju korpu možete koristiti u tri različita položaja, i to donjem, srednjem ili gornjem položaju.

1. Da biste podigli korpu držite je za rešetke i povucite prema gore s obje ruke dok je korpa u najnižem položaju (A)
2. Otpustite korpu kada se korpa zakači na sledeći gornji položaj uz „Klik“ koji se čuje s desnog i levog mehanizma.

Ako visina nije odgovarajuća, ponovite isti postupak.

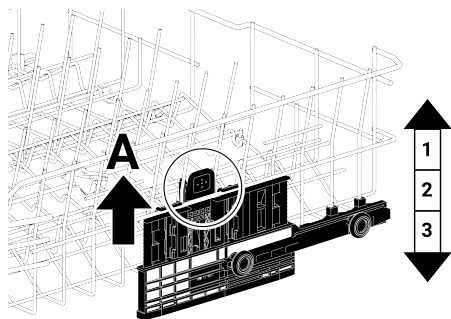

Da biste spustili korpu, izvedite sledeće korake dok je korpa u najgornjem položaju;

1. Držeći žice gornje korpe sa obe ruke i lagano podižući korpu nagore, istovremeno pritisnite i otpustite zasuve prikazane na slici (B).
2. Korpu spustite u sledeći donji položaj.
3. Otpustite korpu kada se zakači na sledeći donji položaj.

Ako visina nije odgovarajuća, ponovite isti postupak.

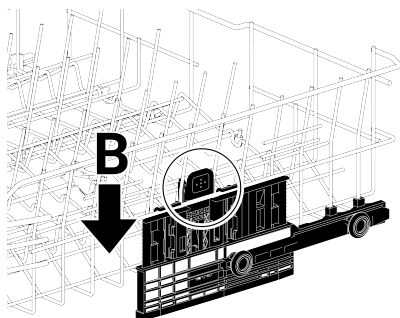

**i** Kada je gornja korpa preopterećena ili kada je teret neravnomerno raspoređen, mehanizam za pomeranje možda neće raditi ispravno. A u uslovima veće težine može pasti na sledeći niži položaj.

**i** Vodite računa da mehanizmi za podešavanje s desne i leve strane gornje korpe budu u istoj ravni.

## 6.20 Podešavanje visine gornje korpe

(zavisno od modela)

Mehanizam za podešavanje visine gornje korpe dizajniran je tako da možete izvesti širok prostor na gornjem ili donjem odeljku mašine za pranje posuđa podešavanjem korpe prema gore ili prema dolje, bilo da je prazna ili puna.

Uz ovaj mehanizam svoju korpu možete koristiti u tri različita položaja, i to donjem, srednjem ili gornjem položaju.

Da biste spustili korpu, izvedite sledeće korake dok je korpa u najgornjem položaju;

1. Držite rešetku gornje korpe i podignite ručicu mehanizma prema gore kako je prikazano na slici (A).
2. Korpu spustite u sledeći donji položaj.
3. Otpustite korpu kada se zakači na sledeći donji položaj.

Ako visina nije odgovarajuća, ponovite isti postupak.

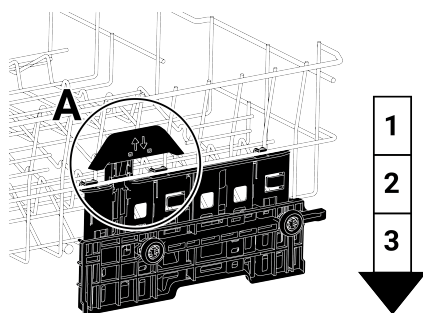

1. Da biste podigli korpu držite je za rešetke i povucite prema gore s obje ruke dok je korpa u najnižem položaju (B)
2. Otpustite korpu kada se zakači na sledeći gornji položaj uz „Klik“ koji se čuje s desnog i levog mehanizma.

Ako visina nije odgovarajuća, ponovite isti postupak.

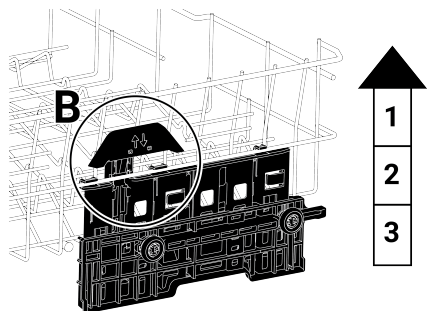

## 6.22 Držač za boce i posuđe na donjoj korpi

(zavisno od modela)

Držač za flaše i tanjire u donjoj korpi (A) je dizajniran da olakša pranje posuđa sa uskim grlom i visokih predmeta. Nakon stavljanja sklopive rešetke u vodoravni položaj, boce možete postaviti na držače za boce. Obezbedite boce stezanjem stezaljki držača za boce, kao što je prikazano na donjoj slici.

**i** Kada je gornja korpa preopterećena ili kada je teret neravnomerno raspoređen, mehanizam za pomeranje možda neće raditi ispravno. A u uslovima veće težine može pasti na sledeći niži položaj.

**i** Vodite računa da mehanizmi za podešavanje s desne i leve strane gornje korpe budu u istoj ravni.

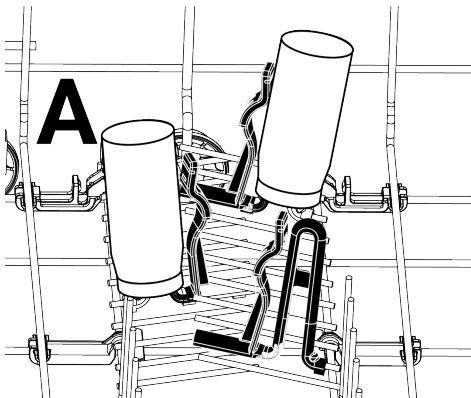

## 6.21 Podešavanje visine gornje korpe

(zavisno od modela)

Postavite velike komade, kao što su lonci, u donju korpu. Možete podesiti visinu gornje korpe prema veličini vašeg posuđa. Da biste podesili visinu korpe; koristeći točkice korpe, otvorite držače na kraju šina gornje korpe rotirajući ih u stranu i uklonite korpu. Promenite položaj točkica, ponovo umetnite korpu na šinu i zatvorite držače.

A kada sklopivu rešetku dovedete u vertikalni položaj, možete da postavite posuđe bez uklanjanja držača.

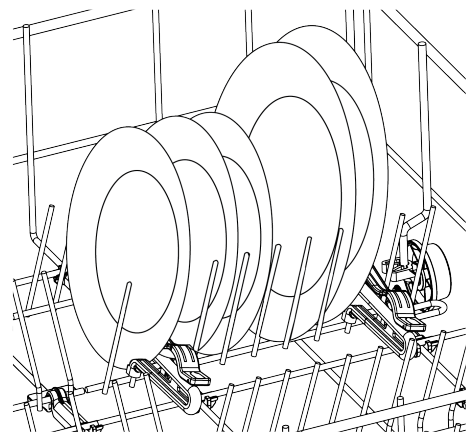
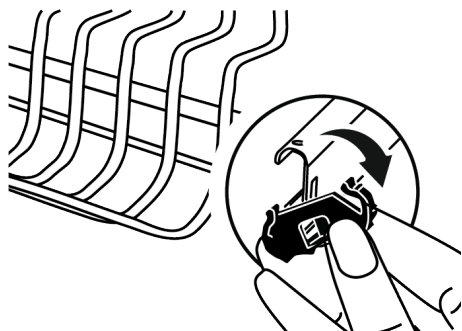



Dovođenje rešetke u vodoravni položaj držanjem na krajevima može dovesti do savijanja iste. Stoga je poželjno dovesti rešetku u vodoravni ili vertikalni položaj držeći je odozdo.

### 6.23 Preklopive žice gornje korpe

(zavisno od modela)

Možete koristiti preklopive žice kada vam je potreban veći prostor u gornjoj korpi mašine za pranje posuđa za vaše velike posude.

Da biste preklopili preklopive žice u ležeći položaj, držite žice u sredini i gurnite ih u smeru strelice na slici. Postavite velike posude u prostor koji ste stvorili. Podignite žice da ih vratite u uspravan položaj.

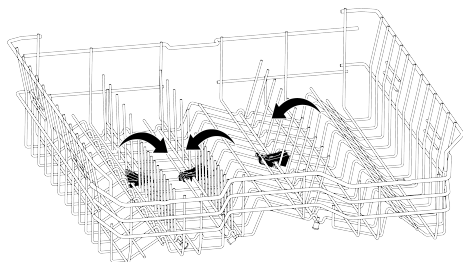

Dovođenje rešetke u vodoravni položaj držanjem na krajevima može dovesti do savijanja iste. Stoga, uhvatite centralne žice sa donje strane i gurnite ih u smeru strelice kako biste ih doveli u ležeći ili uspravan položaj.

### 6.24 Korpa za pribor

(zavisno od modela)

Vrh korpe za pribor je dizajniran za pranje vaših viljuški, kašika, itd. tako što ih postavljate između šiljaka na ležištu.

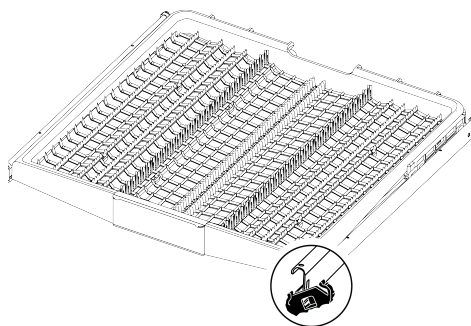

### 6.25 Korpa za pribor

(zavisno od modela)

Vrh korpe za pribor je dizajniran za pranje vaših viljuški, kašika, itd. tako što ih postavljate između šiljaka na ležištu.

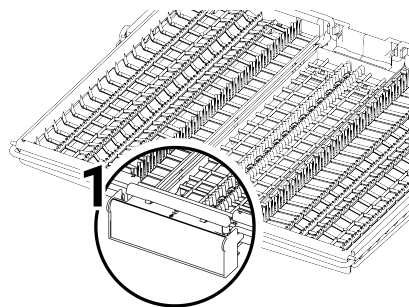
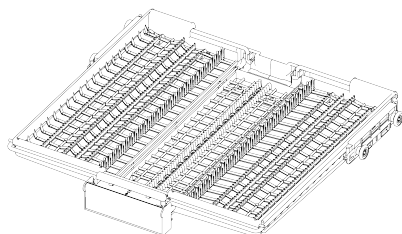

Kod modela sa funkcijom delimičnog pokreta, kada se ručica (1) na ručici gurne, tacna u srednjem delu korpe se spušta u donji položaj; sistem se otključava i tacne sa desne i leve strane mogu slobodno da se pomeraju.

Slobodan prostor koji se stvara pomeranjem bočnih tacni omogućava postavljanje dugih posuda u gornju korpu.

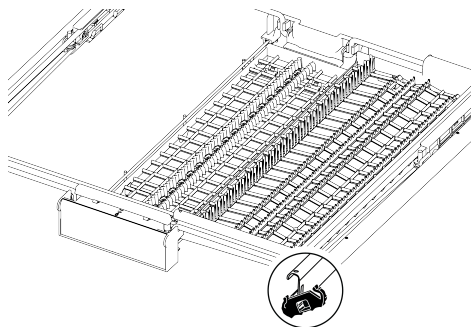
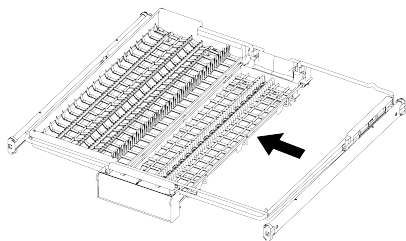

Kada je srednja tacna u donjem položaju, moguće je postaviti duge posude poput šoljica za kafu, kutlača itd. na tacnu. Kada se bočne tacne naginju na obe strane, moguće je povući ručicu i podići srednju tacnu i zaključati sistem.

## 7 Rukovanje proizvodom

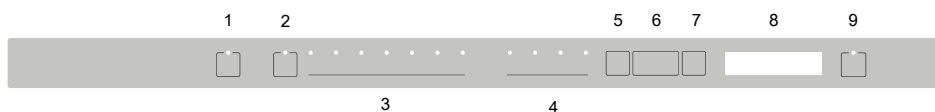

1 Taster za uključivanje / isključivanje

2 Taster za daljinsko upravljanje

3 Tasteri za izbor programa

4 Tasteri za izbor funkcija

5 Taster Meni

6 Tasteri za izbor vremena mirovanja/  
pravca menija

7 Ključ za izbor / potvrdu

8 Ekran

9 Dugme Start / Pauza / Otkazi

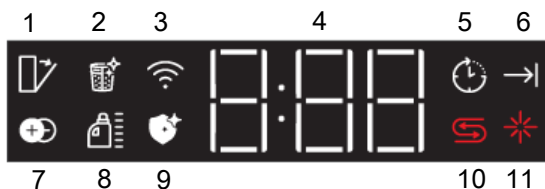

- |  |   |
|--|---|
| <p>1 Indikator automatskog otvaranja vrata (zavisno od modela)</p> <p>3 Indikator Homewhiz (zavisno od modela)</p> <p>5 Indikator odlaganja</p> <p>7 Indikator dodatnog grejača (u zavisnosti od modela)</p> <p>9 Indikator higijenske funkcije (u zavisnosti od modela)</p> <p>11 Indikator sredstva za ispiranje</p> | <p>2 Funkcija čišćenja filtera (u zavisnosti od modela)</p> <p>4 Indikator vremena odlaganja/ vremena programa</p> <p>6 Indikator završetka programa</p> <p>8 Indikator doziranja tečnog deterdženta (zavisno od modela)</p> <p>10 Indikator soli</p> |
|--|---|



Prvo pročitajte bezbednosna upozorenja!

### Taster za uključivanje/isključivanje

Kada pritisnete taster za uključivanje/isključivanje, indikatorska svetla na displeju će se uključiti, pokazujući da je proizvod "uključen". Ponovnim pritiskom na taster će se isključiti svetla, što ukazuje na "Isključeno".

### Dugme za izbor programa/otkazivanje programa

Izaberite program koji želite da pokrenete iz odeljka „dugmad za izbor programa“ i pritisnite dugme. Da biste otkazali tekući program, otvorite vrata mašine i pritisnite dugme za pokretanje / pauzu / otkazivanje programa na 3 sekunde. Nakon što se na ekranu prikaže odbrojavanje 3 – 2 – 1, 0:01, zatvorite vrata mašine i sačekajte da se završi proces evakuacije. Proces evakuacije se završava za 2 minuta i vaša mašina će dati zvučno upozorenje kada završi.

### Funkcijski tasteri

Kada se pritisnu funkcijski tasteri tokom odabira programa ili odabira kašnjenja, ako program koji ste izabrali podržava funkciju koju ste izabrali, čuće se pozitivan zvuk

upozorenja tastera. Kada indikator izabrane funkcije zasvetli, funkcija se bira. Da biste poništili izbor funkcije, ponovo pritisnite funkcijski taster dok se indikator funkcije ne isključi.

### Priprema mašine

1. Otvorite vrata mašine za pranje sudova.
2. Postavite posuđe prema uputstvima u uputstvu za upotrebu.
3. Uverite se da se gornji i donji krakovi prskalice slobodno okreću.
4. Stavite dovoljnu količinu deterdženta u odeljak za deterdžent.

### Izbor programa

1. Uključite uređaj pritiskom na dugme za uključivanje / isključivanje.
2. Proverite indikatore upozorenja na nedostatak soli i sredstva za ispiranje i dodajte so i/ili sredstvo za ispiranje ako je potrebno.
3. Odredite program pranja pogodan za vaše posuđe tako što ćete pogledati informacije o programu i tabelu prosečnih vrednosti potrošnje.
4. Kada zatvorite vrata mašine, pokreće se izabrani program.

## **7.1 Tabela sa informacijama o programu i prosečnim vrednostima potrošnje**

**Podaci o programima i tabela prosečnih vrednosti potrošnje**

Broj programa	0	1	2	3	4	5	6	7
Naziv programa	-	SensorAdapt	Intenzivno	Eco *	Osetljivo	Quick&Shine (#)	Mini (#)	Program koji možete preuzeti
Temperatura čišćenja	-	50-72 °C	70 °C	50 °C	40 °C	60 °C	35 °C	-
Stepen zaprjanosti	-	Ovo je automatski program koji analizira količinu opterećenja i nivo загађења у машини и оптимизује температуру и време прања уз помоћ вештачке интелигенције.	Podesan za veoma prljavo posuđe, lonce i tiganje.	Pogodno za pranje posuda sa normalnim nivoom zaprjanosti. Ovo je najefikasniji program u pogledu kombinacije potrošnje energije i vode. Navedeno služi za procenu usklađenosti sa direktivom EU-a o ekološkom dizajnu.	Posebni program za nežno čišćenje delikatnog posuđa od stakla.	Program za svakodnevno pranje za uobičajeno zaprljane sudove na najbrzi način.	Podesan za tokom dana malo zaprljano posuđe, koje je prethodno oribano ili očišćeno.	Proverite aplikaciju HomeViz za programe koje možete preuzeti putem bezične veze.
Pređpranje	-	Srednje do veoma	Veoma	Srednje	Malo	Srednje	Malo	-
Pranje	-	+	+	-	+	-	-	-
Sušenje	-	+	+	+	+	+	+	-
Trajanje (min.)	-	73-174	187	241	120	58	30	-
Voda (l)	-	8,2-12,4	16,2	8,9	14,4	11,6	10,8	-
Energija (kWh)	-	0,660-1,113	1,51	0,654	0,92	1,18	0,8	-
Funkcija koje se može odabrati	-	K	T, S, G, Y, F, R, U, Z, H, M, K	T, E, Y, F, S, R, U, Z, H, M, K	T, E, Y, F, R, Z, B, M, K	T, E, Y, R, Z, B, H, M, K	T, E, Z, B, M, K	-

**Nosivost: 15**

Podaci o potrošnji, koji su navedeni u tabeli, određeni su pod standardnim uslovima. Odstupanja se mogu javiti u zavisnosti od uslova u praksi. \* Referentni program za institute za ispitivanje. Testiranja u skladu sa EN 50242/60436 moraju se sprovesti sa punom posudom za so za omeđivanje vode i sa punom posudom sredstva za ispiranje i korišćenjem test programa. Vrednosti date za programe koji nisu program Eco 50 ° C su samo indikativna. (#) Dodatne funkcije mogu uzrokovati promene u trajanju programa.

**Podaci o programima i tabela prosečnih vrednosti potrošnje**

Broj programa	Download-1	Download-2
Naziv programa	AquaFlex	Tiho pranje
Temperatura čišćenja	-	-
Stepen zaprljanosti	To je najpodesniji program pranja za mešovito posuđe tokom dana uključujući i plastično posuđe. Dok se u gornjoj korpi pere delikatno posuđe od stakla, u donjoj korpi mogu da se peru šerpe i tanjiri.	To je dnevni program pranja za pranje uobičajeno zaprljanog ostavljenog posuđa na najtiši način.
Predpranje	Sredinje	Sredinje
Pranje	+	-
Sušenje	+	+
Trajanje (min.)	219	307
Voda (l)	19	9,6
Energija (kWh)	1,53	1,15
Funkcija koje se može odabrati	T, E, Y, F, U, Z, H, M, K	T, E, R, K

## 7.2 Dodatne funkcije

Programi mašina za pranje sudova su dizajnirani za optimalno čišćenje, uzimajući u obzir tip zemljišta, opterećenje zemljišta i karakteristike posuđa.

Dostupne su dodatne funkcije za optimizaciju pranja, uštedu vremena, vode i energije uz istovremeno poboljšanje higijene i praktičnosti.

 Dodatne funkcije mogu izazvati promenu trajanja programa.

 Dodatne funkcije nisu pogodne za sve programe pranja. Prikaz funkcije koja nije pogodna za program neće biti aktivan.

 Funkcije koje se mogu koristiti u programima pranja označene su slovima kao što su "A, B, D, E, G, F, F, K..." u tabeli "Informacije o programu i prosečne vrednosti potrošnje". Uputstva za korišćenje ovih funkcija možete pronaći u odeljku "Dodatne funkcije" u uputstvu za upotrebu.

 Neke pomoćne funkcije se ne mogu koristiti zajedno. Ako funkcija koju ste izabrali nije aktivna iako se pojavljuje u tabeli "Informacije o programu i prosečne vrednosti potrošnje", možete je aktivirati nakon isključivanja drugih pomoćnih funkcija.

### Da biste programu dodali dodatne funkcije:

1. Izaberite željeni program pranja.
2. Kada izaberete dodatnu funkciju, svetli indikator za dodatnu funkciju. Kada ponovo pritisnete funkcijski taster, indikator se gasi i izbor se otkazuje.

Ako vaša mašina ima funkcije podmenija u zavisnosti od modela, pogledajte uputstva u odeljku dodatne funkcije za njihovu upotrebu.



"Ne mogu se sve funkcije označene slovima kao što su "A,B, D, E, G, F,K..." u tabeli informacija o programu i prosečnim vrednostima potrošnje koristiti u vašoj mašini, funkcije koje se mogu koristiti u vašoj mašini opisane su u odeljku o dodatnim funkcijama ovog uputstva.

### Self Dry Funkcija (K)

(U zavisnosti od modela)

Zahvaljujući funkciji „ Self Dry “ u vašoj mašini, efikasnost sušenja vaše mašine se povećava i postiže se ušteda energije. Kada aktivirate ovu funkciju, vrata mašine se automatski otvaraju na kraju ciklusa pranja.

Funkcija može produžiti trajanje izabranog programa do 35 minuta.



Funkcija može produžiti trajanje izabranog programa do 35 minuta.



Self Dry funkcija otvara vrata na kraju pranja zahvaljujući "vratilima za otvaranje vrata". Ovaj proces traje oko 2 minuta. Ako je napajanje isključeno dok osovine izlaze, nemojte prisiljavati vrata da se zatvore. Kada se napajanje vrati, proces je završen i osovine će biti uvučene nazad.

### Da biste promenili funkciju Self Dry:

- 1 - Nakon uključivanja uređaja, pritisnite i držite taster Meni na 1 sekundu.
- 2- Koristite tastere <- i +> da biste prebacili ekran na opciju "o:".
- 3-Koristite taster za izbor da biste izabrali o:0 ili o:1. Opcija o:0 znači da je funkcija Self Dry isključena, a opcija o:1 znači da je funkcija Self Dry uključena.
- 4 Pritisnite taster Meni da biste izašli iz menija sa podešavanjima. Podešavanja će se automatski sačuvati.

## 7.3 Funkcije

### SteamGloss funkcija (E)

(U zavisnosti od modela)

Ova funkcija poboljšava performanse sušenja. Može produžiti trajanje programa do 30 minuta.

### SilentWash Funkcija (e)

(zavisno od modela)

Funkcija SilentWash važi za 3 programa.

1. Eko
- 2.Auto
3. Intenzivno

Kada se ovi programi pokreću sa tihim pranjem, nivo zvuka se smanjuje za 2 dBA i vreme pranja se produžava do 68 minuta.

### Fast+ funkcija (F)

(zavisno od modela)

Omogućava izabranom programu da se opere na višem pritisku i temperaturi, skraćujući vreme pranja i smanjujući količinu vode.

### Upozorenje o režimu pranja uglova

Status programa je moguće proveriti iz modula u gornjem levom uglu mašine dok je program pokrenut i nakon što je program završen. Nakon pokretanja izabranog programa, plavi indikator označava da je program u koraku pranja, a crveni indikator da je u koraku sušenja. Zeleni indikator znači da je program završen. Indikatori modula se isključuju ako su vrata otvorena dok program radi ili nakon što je program završen.

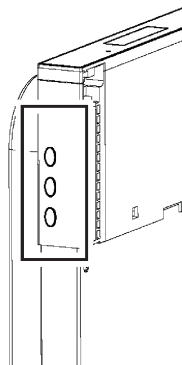



Kod modela sa indikatorom pranja ugla i automatskim otvaranjem vrata, crvena led lampica (korak sušenja se nastavlja) ostaje uključena nakon otvaranja vrata za automatsko otvaranje vrata.

**Plava:**Pranje

**Crvena:** Sušenje

**Zelena:** Program je završen

## 7.4 Programiranje vremena pranja (kašnjenje)

Ako se u vašem području primenjuje ekonomična tarifa za električnu energiju, možete koristiti funkciju odlaganja za pranje posuđa tokom relevantnih sati. Možete da odložite vreme početka izabranog programa za najviše 24 sata.

1. Nakon odabira programa pranja i drugih dodatnih funkcija, pritisnite taster za odlaganje.
2. Kada pritisnete dugme Odloži, "0:30" će se prikazati na liniji sa informacijama o ekranu i indikator Odlaganja će početi da treperi.
3. Podesite željeno vreme pritiskom na dugme za odlaganje. Svakim pritiskom na dugme, vreme se povećava u koracima od 30 minuta do 6 sati, a zatim u koracima od 1 sata do 24 sata.
4. Zatvorite vrata mašine nakon odlaganja. Program će se automatski pokrenuti kada se odlaganje završi.

### Promena podešavanja dok je funkcija odlaganja aktivna

Dok je funkcija odlaganja aktivna, ne možete menjati program pranja, dodatne funkcije i/ili vreme odlaganja.

Kada se program pokrene, program i pomoćne funkcije se ne mogu podesiti / promeniti.

### Da biste otkazali funkciju odlaganja

Otvorite vrata mašine, pritisnite dugme za izbor programa/otkazivanje programa na tri sekunde. Nakon što se na ekranu prikaže

odbrojavanje od 3 – 2 – 1, 0:01, zatvorite vrata mašine i sačekajte da se završi proces pražnjenja. Proces pražnjenja se završava za 2 minuta i vaša mašina će dati zvučno upozorenje kada završi. Funkcija odlaganja se ne može podesiti nakon pokretanja programa.

## 7.5 Funkcije u meniju Podešavanja

(U zavisnosti od modela)

Postoje dodatne funkcije u meniju podešavanja vaše mašine u zavisnosti od modela. Da biste pristupili ovim funkcijama, pritisnite i držite taster Meni 3 sekunde. Pomoću tastera <- i > izaberite funkciju ili podešavanje na kojem želite da izvršite operaciju.



Na nekim modelima, dovoljno je da jednom pritisnete dugme menija da biste ušli u meni sa podešavanjima.

Promenite funkciju ili podešavanje koje želite da promenite pomoću tastera za izbor i sačuvajte podešavanja isključivanjem mašine.

### Funkcije podmenija:

(U zavisnosti od modela)

Self Dry Funkcija isključena / uključena



Dodatna funkcija isključena/uključena: (zavisno od modela)



## 7.6 Promena jačine zvuka upozorenja

1. Nakon uključivanja mašine, pritisnite taster Meni na 3 sekunde.

 Na nekim modelima, dovoljno je da jednom pritisnete dugme menija da biste ušli u meni sa podešavanjima.

2. Pritisnite tastere <- i +> da biste se pomerili u položaj "S:" na ekranu.

3. Svaki put kada pritisnete dugme za izbor, nivo zvuka upozorenja se menja u "S:0" isključeno, "S:1" srednje, "S:2" visoko.

4. Isključite mašinu pomoću dugmeta za uključivanje / isključivanje da biste sačuvali.

## 7.7 Funkcija Homewhiz

 Prvo pročitajte odeljak „Bezbednosna uputstva“.

Zahvaljujući funkciji HomeWhiz, možete da upravljate mašinom za pranje sudova sa pametnog uređaja i dobijate informacije o statusu mašine.

 HomeWhiz radi samo na frekvencijskom opsegu od 2,4 GHz.

 Kada je funkcija izabrana, možete koristiti svoju mašinu putem pametnog uređaja. Kada funkcija nije izabrana, možete pratiti svoju mašinu putem aplikacije.

 Možete pratiti da li je funkcija uključena ili isključena sa indikatora na proizvodu. U slučajevima kada se funkcija ne može uključiti, indikator HomeWhiz će biti isključen ili će neprekidno treperiti u kratkim intervalima. Primeri ovih situacija su kada je podešavanje bežične veze isključeno ili su vrata mašine otvorena.

 Funkcija je onemogućena kada su vrata mašine za pranje sudova otvorena ili se na mašini vrši postupak uključivanja/isključivanja. Može se ponovo odabrati pomoću dugmeta za daljinsko upravljanje.



Prikaz ekrana kada je Homewhiz otvoren

### Podešavanja instalacije Homewhiz-a i korisničkog naloga

Da biste koristili funkciju bežične veze na uređaju, instalirajte HomeWhiz aplikaciju sa tržišta aplikacija pametnog uređaja. Proverite da li je pametni uređaj povezan sa internetom da biste koristili aplikaciju. Ako prvi put koristite aplikaciju, dovršite proces registracije koristeći svoju e-mail adresu iz aplikacije. Na ovom nalogu možete da koristite sve proizvode u svom domu sa funkcijom HomeWhiz nakon završetka procesa registracije. Možete da vidite proizvode uparene sa vašim nalogom tako što ćete dodirnuti odeljak „Dodaj/ukloni proizvod“ na stranici „Proizvodi“ u aplikaciji. Na ovoj stranici možete da uparite ove proizvode sa korisnicima.

### Prva instalacija

1. Kliknite na dugme „Dodaj uređaj“ i izaberite „Mašina za pranje sudova“ u odeljku „Kuhinjski uređaji“.
2. Skenirajte bar-kod pored vrata ili unesite "Broj proizvoda uređaja".
3. Dok je mašina isključena, istovremeno pritisnite tastere za uključivanje/isključivanje i daljinski upravljač.
4. Izaberite mrežu na koju želite da povežete mašinu za pranje sudova i unesite mrežnu lozinku.
5. Ikona HomeWhiz ( ) će treperiti dok se mašina za pranje sudova povezuje. Kada se uspostavi veza, odgovarajuća ikona će trajno zasvetleti.

6. Dajte naziv svojoj mašini za pranje sudova. Ovo je poslednji korak. Svoj proizvod možete videti na stranici „Uređaji“.

7. Nakon uspešno završene početne instalacije mašine za pranje sudova, proizvod će automatski prikazati početni ekran i vratiti se u režim korišćenja.

8. Ako instalacija ne uspe ili se ne završi u roku od 5 minuta, ikona HomeWhiz će se zatvoriti i proizvod će se sam isključiti. Da biste ponovo pokrenuli instalaciju, ponovite korake instalacije iz koraka 1.

### **Korišćenje mašine za pranje sudova na više uređaja**

Mašinu za sudove možete da koristite na više pametnih uređaja. Da biste to uradili, instalirajte aplikaciju HomeWhiz na drugi pametni uređaj. Kada otvorite aplikaciju, morate da se prijavite pomoću naloga.



Ako je nalog na koji ste prijavljeni nalog na koji ste prethodno dodali proizvode, možete početi da koristite mašinu za pranje sudova odmah nakon prijave.

### **Da biste koristili instaliranu mašinu za pranje sudova sa novog naloga, pratite korake u nastavku.**

1. Kreirajte novi nalog i prijavite se u aplikaciju HomeWhiz pomoću ovog naloga. Proverite da li su pametni uređaj i mašina za pranje sudova povezani na istu mrežu.
2. Na stranici Proizvodi dodirnite odeljak „Dodaj/ukloni proizvod“. Pod karticom „Ostali proizvodi“ možete videti proizvod i korisnika kojem pripada.
3. Dodirnite simbol (+) pored mašine za pranje sudova koju želite da dodate i nazovite proizvod.
4. Vaš zahtev za dodavanje proizvoda biće poslat vlasniku proizvoda putem e-pošte. Nakon odobrenja vlasnika, možete početi da koristite proizvod kao partner.



Kada se proces instalacije završi, vaš pametni uređaj i mašina za pranje sudova ne moraju biti povezani na istu mrežu. Proizvod možete koristiti sve dok je pametni uređaj povezan sa internetom.



Možete da vidite proizvode uparene sa vašim nalogom tako što ćete dodirnuti odeljak „Dodaj/ukloni proizvod“ na stranici „Proizvodi“ u aplikaciji. Ove proizvode možete upariti sa korisnicima sa ove stranice.

### **CustomWash / Xmode**

Ovo je pametna funkcija koja vam omogućava da personalizujete program pranja putem aplikacije HomeWhiz. Nakon završetka programa koji ste izabrali, možete da procenite program koristeći ovu funkciju putem HomeWhiz-a. Program možete personalizovati putem aplikacije na osnovu vaše evaluacije.



Sa ovom funkcijom može doći do promena u potrošnji energije, vode i trajanju programa ažuriranog programa. Programi koji podržavaju ovu funkciju označeni su ovim simbolom funkcije u aplikaciji Homewhiz.

### **Prikaz vrednosti potrošnje Homewhiz-a**

Vaša mašina za pranje sudova ima funkciju upravljanja potrošnjom. Ova funkcija može imati različite mogućnosti od proizvoda do proizvoda (praćenje potrošnje energije, praćenje potrošnje vode itd.). Da bi ova funkcija funkcionisala, vaš proizvod mora biti dodat u HomeWhiz i povezan na internet. Možete da pratite informacije o potrošnji vaše pametne mašine za pranje sudova u skladu sa različitim vremenskim periodima i uštedite novac tako što ćete dobiti predloge za smanjenje potrošnje.

**i** Podaci o potrošnji u aplikaciji HomeWhiz služe samo u informativne svrhe i mogu se razlikovati od informacija o stvarnoj potrošnji.

**i** Vrednosti navedene na etiketi proizvoda date su u standardnim laboratorijskim uslovima. Vrednosti potrošnje mogu da se razlikuju u zavisnosti od uslova korišćenja i klimatskih uslova.

### HomeWhiz uklj./ isklj.

Pritisnite taster za daljinsko upravljanje da biste uključili funkciju.



Ako pritisnete dugme daljinskog upravljača dok je funkcija uključena, funkcija HomeWhiz će se isključiti i prikaz proizvoda će se vratiti na prikaz vremena odlaganja/trajanja programa. U položaju off, led lampica tastera HomeWhiz će se isključiti.

**i** Možete pratiti da li je bežična veza uključena ili isključena sa indikatora na proizvodu. Ako je bežična veza isključena, možete videti da je ikona HomeWhiz isključena. Ako je ikona HomeWhiz stalno uključena, bežična mrežna veza proizvoda je uključena i proizvod je povezan sa bežičnom mrežom. Ako ikona HomeWhiz konstantno treperi u kratkim intervalima, ona je uključena, ali nije povezana sa mrežom ili pokušava da se poveže sa mrežom.

### Bežično uključivanje / isključivanje

Dok je uređaj uključen, pritisnite i držite dugme "Meni" 1 sekundu da biste ušli u meni sa podešavanjima. Pratite ekran i koristite tastere <- i +> na panelu dok indikator Wi-Fi veze ne zasvetli. Pritisnite dugme Selection (Izbor) da biste položaj Wi-Fi veze okrenuli u položaj off

(isključeno) ako je uključen; u položaj on (uključeno) ako je isključen. Dok je u meniju sa podešavanjima za uključivanje/ isključivanje bežične veze, ako je bežična veza uključena, indikator Wi-Fi veze neprekidno svetli; ako je bežična veza isključena, indikator Wi-Fi veze treperi i treperi u kratkim intervalima.

Kada se bežična mreža uključi „On“, vaša mašina će se automatski povezati sa vašom kućnom mrežom pomoću podešavanja podešavanja koja ste prethodno napravili.

### Brisanje podešavanja HomeWhiz-a

Dok je mašina za pranje sudova uključena, pritisnite i držite daljinski upravljač i taster za smer menija (-) 5 sekundi. Nakon 5 - 4 - 3 - 2 - 1 odbrojavanja na ekranu, podešavanja će biti izbrisana.

### HomeWhiz Rešavanje problema

Ako imate bilo kakvih problema sa kontrolom ili vezom, izvršite sledeće korake. Ako se problem nastavi, izvršite sledeći korak.

1. Proverite da li je vaš pametni uređaj povezan sa internetom.
2. Zatvorite i ponovo otvorite aplikaciju HomeWhiz na pametnom uređaju.
3. Ponovo pokrenite pametni uređaj.
4. Proverite status bežične veze mašine za pranje sudova. Ako je u pitanju „Bežična veza: Isključeno“, okrenite je na „Bežična veza: Uključeno“, sačekajte da se uređaj poveže i ponovo zatvorite i otvorite aplikaciju HomeWhiz na pametnom uređaju.
5. Ako se veza ne može uspostaviti sa gore navedenim operacijama, ponovite početna podešavanja na proizvodu.
6. Ako se problem nastavi, obratite se ovlašćenom servisu.

### 7.8 Izmena programa koji se može preuzeti

Poslednji program na proizvodu, Program za preuzimanje, možete promeniti pomoću aplikacije Homewhiz. Možete videti šta mogu biti programi koji se mogu preuzeti i

koji je fabrički podrazumevani program koji se može preuzeti iz tabele Informacije o programu i prosečne vrednosti potrošnje.

### **Da biste promenili program koji se može preuzeti:**

- Povežite se sa proizvodom iz aplikacije HomeWhiz.
- Uključite funkciju daljinskog upravljača na proizvodu.
- Idite na stranicu podešavanja proizvoda iz aplikacije HomeWhiz.
- Idite na stranicu Preuzmi program sa stranice sa podešavanjima proizvoda.
- Izaberite program koji želite na stranici Preuzmi program i pritisnite dugme Preuzmi program iz aplikacije HomeWhiz.
- Tokom preuzimanja programa, animacija će biti prikazana na proizvodu i u aplikaciji HomeWhiz.
- Kada se proces preuzimanja završi, možete da koristite novoizabrani program za preuzimanje tako što ćete ga izabrati iz proizvoda ili iz aplikacije HomeWhiz.



Ako preuzmete drugi program na proizvod, vaš prethodni izbor će biti otkazan.



Na proizvod možete preuzeti onoliko programa koliko želite, a program koji se može preuzeti možete promeniti u bilo kom trenutku. Dovoljno je da vaš pametni uređaj i proizvod budu povezani na internet i da funkcija daljinskog upravljača na proizvodu bude uključena.

## **7.9 Pokretanje programa**

Nakon odabira programa i dodatnih funkcija, zatvorite vrata da biste pokrenuli mašinu.

Mašina vrši proces omekšavanja vode u zavisnosti od tvrdoće vode iz mreže. Vreme pranja može da varira dok program radi, u

zavisnosti od temperature prostorije u kojoj se mašina nalazi, temperature vode u mreži i količine posuđa koje imate.

Pazite da ne otvorite vrata mašine dok radi. Kada otvorite vrata mašine, para može izaći, budite oprezni.

Nakon što neko vreme bude u stanju mirovanja kako bi se u potpunosti ispraznila preostala voda na posuđu i u mašini nakon ispiranja i kako bi se očistio omekšivač vode, nastavlja da radi u koraku sušenja.

## **7.10 Otkazivanje programa**

Otvorite vrata mašine, pritisnite dugme za izbor programa/otkazivanje programa na tri sekunde. Nakon što se na ekranu prikaže odbrojavanje od 3 – 2 – 1, 0:01, zatvorite vrata mašine i sačekajte da se završi proces pražnjenja. Proces pražnjenja se završava za 2 minuta i vaša mašina će dati zvučno upozorenje kada završi.

U zavisnosti od koraka programa koji ste otkazali, deterđent ili sredstvo za ispiranje mogu ostati u mašini i/ili na opranim predmetima.

## **7.11 Indikator upozorenja na nedostatak soli**

Da biste razumeli da li je količina soli za omekšavanje u vašem uređaju dovoljna, proverite indikator upozorenja na nedostatak soli na ekranu uređaja. Kada indikator upozorenja na nedostatak soli na ekranu uređaja počne da svetli, potrebno je da napunite odeljak za so sol solju. Podešavanje nivoa tvrdoće vode je objašnjeno u odeljku Sistem za omekšavanje vode.

## **7.12 Indikator upozorenja na nedostatak sredstva za ispiranje**

Da biste razumeli da li je količina sredstva za ispiranje u vašoj mašini dovoljna, proverite indikator upozorenja na nedostatak sredstva za ispiranje na ekranu mašine. Kada indikator upozorenja na

nedostatak sredstva za ispiranje na ekranu mašine počne da svetli, potrebno je da dopunite odeljak za sredstvo za ispiranje.

### **Podešavanje količine sredstva za ispiranje**

1. Nakon uključivanja mašine, pritisnite taster Meni na 3 sekunde.



Na nekim modelima, dovoljno je da jednom pritisnete dugme menija da biste ušli u meni sa podešavanjima.

2. Pomoću tastera <- i +> pređite na položaj "P:" na ekranu.

3. Podesite na odgovarajući nivo pomoću tastera za odabir.

4. Isključite mašinu pomoću dugmeta za uključivanje / isključivanje da biste sačuvali.

U položaju P:0, u program pranja se ne dodaje sredstvo za ispiranje.

Na poziciji P:1 dodaje se 1 doza sredstva za ispiranje.

U položaju P:2 primenjuju se 2 doze sredstva za ispiranje.

U položaju P:3 primenjuju se 3 doze sredstva za ispiranje.

Na poziciji P:4 primenjuju se 4 doze sredstva za ispiranje.

### **7.13 Kraj programa**

Kada se program koji ste izabrali završi, zvučno upozorenje će vas upozoriti da isključite uređaj.

Ovo zvučno upozorenje se ponavlja u određenim intervalima dok se uređaj ne isključi.

Kada se program pranja završi, svetli indikator kraja programa.

1. Otvorite poklopac mašine.
2. Pritisnite dugme za uključivanje/ isključivanje da biste isključili uređaj.
3. Zatvorite slavinu.
4. Isključite mašinu iz utičnice.

Da bi se uštedela energija, mašina se automatski isključuje kada se program završi ili ako se program ne pokrene.

Nakon pranja posuđa, ostavite ga u mašini oko 15 minuta da se ohladi. Ako tokom ovog vremena ostavite vrata mašine odškrinuta, posuđe će se brže osušiti. To će povećati efikasnost sušenja vaše mašine.

## **8 Održavanje i čišćenje**

### **8.1 Održavanje i čišćenje**



Prvo pročitajte odeljak „Bezbednosna uputstva“!



Isključite mašinu za pranje sudova i isključite slavinu pre čišćenja.



Ne koristite abrazivne materijale prilikom čišćenja.



Očistite filter i prskalice najmanje jednom nedeljno za efikasan rad mašine za pranje sudova.

Redovno čišćenje će produžiti radni vek proizvoda i smanjiti uobičajene probleme.

### **Čišćenje spoljne površine mašine za pranje sudova**

Nežno obrišite spoljašnjost mašine za pranje sudova i zaptivke vrata delikatnim sredstvom za čišćenje i vlažnom krpom. Obrišite "kontrolnu tablu" samo blago vlažnom krpom.

### **Čišćenje unutrašnjosti mašine za pranje sudova**

Jednom mesečno čistite mašinu za pranje sudova deterdžentom ili specijalnim sredstvima za čišćenje mašine za pranje sudova pokretanjem mašine za pranje sudova na ciklusu koji radi na najvišoj mogućoj temperaturi. To će pomoći u uklanjanju ostataka i kamenca iz unutrašnjosti mašine za pranje sudova. Ako voda ostane u mašini za pranje sudova, ispraznite vodu iz mašine za pranje sudova prateći postupak u odeljku

"Otkazivanje ciklusa". Ako se voda ne može ispustiti, uklonite filtere kao što je opisano u odeljku "Čišćenje filtera" i proverite da li na dnu mašine za pranje sudova ima čestica prljavštine koje su se nakupile i blokirale vodeni put i očistite ih ako je potrebno.

## 8.2 Čišćenje filtera

(Zavisi od modela)

Očistite filtere najmanje jednom nedeljno za efikasan rad mašine za pranje sudova. Proverite da li na filterima nema ostataka hrane. Ako ostane ostataka hrane, uklonite filtere i temeljno ih očistite ispod slavine.

1. Uklonite mikrofilter i grubu grupu filtera okretanjem u smeru suprotnom od kazaljke na satu i izvlačenjem.

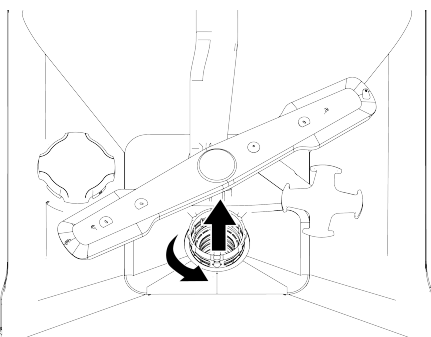

2. Izvucite metalni/plastični filter (3).

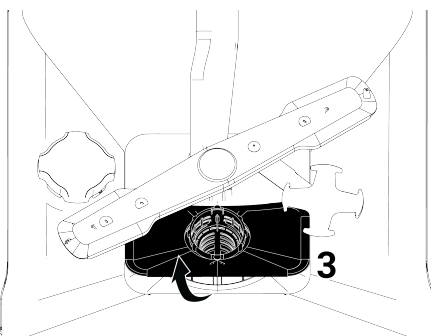

3. Pritisnite dva zasuna na grubom filteru prema unutra da biste odvojili grubi filter od grupe.

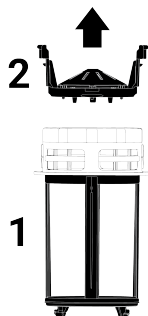

4. Četkom očistite sva tri filtera ispod slavine.
5. Zamenite metalni/plastični filter.
6. Umetnite grubi filter u mikrofilter. Proverite da li je pravilno postavljen. Okrećite u smeru kazaljke na satu dok ne klikne.

**i** Mašina za sudove se ne sme koristiti bez filtera.

**i** Nepravilna instalacija filtera će smanjiti efikasnost pranja.

## 8.3 Čišćenje filtera creva

Sprečeno je da mašina za pranje sudova bude oštećena prljavštinom (pesak, glina, rđa, itd.) iz mreže ili vašeg sistema za dovod vode pomoću filtera u crevu za dovod vode. S vremena na vreme proverite filter i crevo i očistite ih ako je potrebno.

1. Isključite slavinu i isključite crevo.
2. Nakon uklanjanja filtera iz creva, očistite ga ispod slavine.
3. Vratite očišćeni filter na mesto u crevu.
4. Pričvrstite crevo na slavinu. (zavisi od modela)

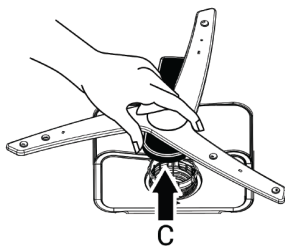
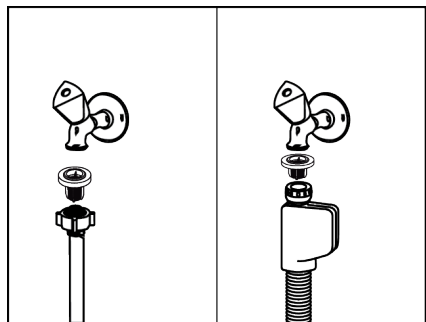

Da biste uklonili i očistili donju grupu propelera, držite je jednom rukom od tačaka (C) prikazanih na slici i povucite je nagore. Nakon čišćenja, ponovo pričvrstite grupu propelera prateći iste korake u obrnutom smeru. (U zavisnosti od modela)

## 8.4 Čišćenje propelera

Očistite rotore najmanje jednom nedeljno kako biste osigurali efikasan rad mašine.

### Donji propeler

Proverite da li su rupe donjeg rotora (1) začepljene. Ako postoji blokada, uklonite rotor i očistite ga. Donji rotor možete ukloniti povlačenjem nagore (u zavisnosti od modela)

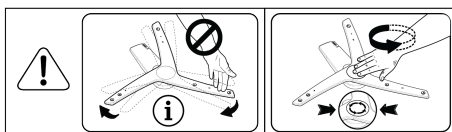

**i** Ne pokušavajte da okrenete propeler držeći krajeve. Ako pokušate da ga okrenete za krajeve, može doći do pucanja sistema zupčanika unutar propelera.

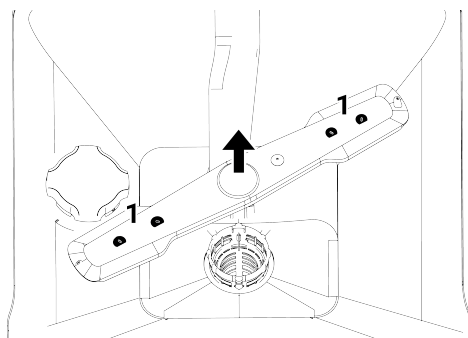

Proverite da li su otvori sklopa rotora začepljeni. Ako postoji blokada, uklonite sklop rotora i očistite ga. (U zavisnosti od modela)

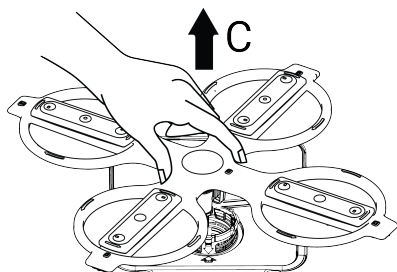

Da biste uklonili i očistili donju grupu propelera, držite je jednom rukom od tačaka (C) prikazanih na slici i povucite je nagore. Nakon čišćenja, ponovo pričvrstite grupu propelera prateći iste korake u obrnutom smeru. (U zavisnosti od modela)

### Gornji propeler

Proverite da li su rupe gornjeg rotora (1) začepljene. Ako postoji blokada, uklonite rotor i očistite ga. Gornji rotor možete ukloniti okretanjem njegove matice ulivo.

Prilikom ponovnog pričvršćivanja gornjeg propelera, obavezno potpuno zategnite navrtku.

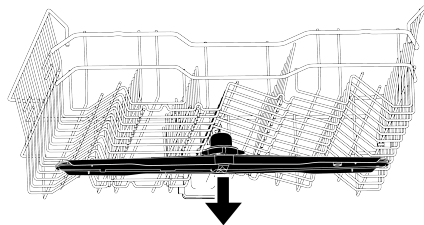
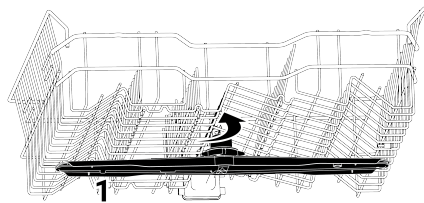

## 9 Rešavanje problema

### 9.1 Kodovi grešaka, uzroci i rešenja

Kod greške	Uzrok	Rešenje
E01 Upozorenje P1 treperi Led indikator napajanja treperi	Greška u punjenju šasije vodom	1-Algoritam greške je aktiviran. 2-Ciklus se završava. Ako stalno vidite grešku, 1-Isključite napajanje strujom. 2-Zatvorite ventil. 3-Stupite u kontakt sa ovlašćenim servisom.
E02 Upozorenje P2 treperi Ikona prekida napajanja vodom svetli. Led lampica za pranje svetli.	Upozorenje na nestanak vode	Proverite dovod vode.
	Filter je blokiran	1-Isključite napajanje strujom. 2-Isključite napajanje vodom. 3-Skinite crevo za dovod vode. 4-Proverite i očistite filter. 5-Uspostavite priključak za vodu. 6-Uspostavite priključak na električnu energiju.
	Ostalo	Ako se greška nastavi, 1-Zatvorite svoju mašinu za pranje posuđa. 2-Stupite u kontakt sa ovlašćenim servisom.
E06 Upozorenje P2 treperi P6 treperi	Senzor temperature u mašini za pranje posuđa je neispravan	Ako ovu grešku vidite stalno i performanse pranja su smanjene, 1-Zatvorite svoju mašinu za suđe. 2-Stupite u kontakt sa ovlašćenim servisom.
E07 Upozorenje P2 treperi F1 i F2 trepere	Merač protoka je neispravan	1-Algoritam greške je aktiviran. 2-Ciklus se završava. Ako stalno vidite grešku, 1-Isključite napajanje strujom. 2-Zatvorite ventil. 3-Stupite u kontakt sa ovlašćenim servisom.



Kodovi grešaka se mogu promeniti u zavisnosti od modela.

- Osigurač je možda pregoreo. >>> Proverite osigurače u vašoj kući.
- Možda voda ne dotiče. >>> Proverite je li dovod vode otvoren.
- Vrata mašine za pranje posuđa su možda otvorena. >>> Obavezno zatvorite vrata mašine za pranje posuđa.

### 9.2 Rešavanje problema

#### Mašina za pranje posuđa ne radi.

- Utikač je možda nepovezan. >>> Proverite da li je utikač uključen.

- Dugme za Uključivanje/isključivanje možda nije pritisnuto. >>> Vodite računa da uključite mašinu za pranje posuđa pritiskom na dugme za uključivanje/isključivanje.

### **Posuđe koje je oprano nije čisto**

- Posuđe je postavljeno nepravilno. >>> Postavite posuđe kako je opisano u korisničkom priručniku.
- Pravilan ciklus nije odabran. >>> Odaberite ciklus sa višom temperaturom i dužim vremenom pranja.
- Posuđe je veoma prljavo >>> Uklonite grubu prljavštinu sa posuđa salvetom i zatim ga stavite u mašinu za pranje posuđa.
- Prskalice su zaglavljene. >>> Pre pokretanja ciklusa, uverite se da se gornja i donja prskalice slobodno rotiraju tako što ćete ih rotirati rukom.
- Rupe na prskalicama su začepljene. >>> Gornje ili donje rupe na prskalicama mogu biti začepljene ostacima hrane poput semenki limuna. Redovno čistite prskalice kako je prikazano u odeljku „Čišćenje i održavanje“.
- Filteri su začepljeni. >>> Proverite da li je sistem filtera očišćen. Redovno čistite sistem filtera kako je prikazano u odeljku „Čišćenje i održavanje“.
- Filteri nisu pravilno instalirani. >>> Pregledajte sistem filtera i uverite se da je pravilno instaliran.
- Korpe su preopterećene. >>> Ne preopterećujte korpe preko njihove nosivosti.
- Deterdžent se skladišti u neodgovarajućim uslovima. >>> Ako koristite praškasti deterdžent, ne čuvajte pakovanje deterdženta u vlažnim okruženjima. Ako je moguće, čuvajte deterdžent u posudi za skladištenje sa poklopcem. Preporučujemo vam da koristite deterdžent u vidu tablete zbog lakšeg skladištenja.
- Ne dodaje se odgovarajuća količina deterdženta. >>> Ako koristite deterdžent u prahu, stavite količinu deterdženta koja

odgovara nivou zaprljanosti vašeg posuđa i definiciji ciklusa. Preporučujemo da koristite deterdžente u tabletama da biste postigli najbolje rezultate.

- Nedovoljna količina sredstva za ispiranje. >>> Proverite indikator upozorenja niskog nivoa sredstva za ispiranje i dodajte sredstvo za ispiranje ako je potrebno. Ako je dovoljna količina sredstva za ispiranje dostupna u mašini za pranje posuđa, povećajte podešavanje za sredstvo za ispiranje.
- Poklopac odeljka za deterdžent nije zatvoren. >>> Uvek zatvorite poklopac odeljka za deterdžent nakon dodavanja deterdženta.

### **Posuđe se ne suši**

- Posuđe je postavljeno nepravilno. >>> Posuđe postavite tako da se voda ne skuplja u njemu tokom pranja.
- Nedovoljna količina sredstva za ispiranje. >>> Proverite indikator upozorenja niskog nivoa sredstva za ispiranje i dodajte sredstvo za ispiranje ako je potrebno. Ako je dovoljna količina sredstva za ispiranje dostupna u mašini za suđe, povećajte podešavanje za sredstvo za ispiranje.
- Mašina za pranje posuđa se prazni odmah nakon završetka ciklusa pranja. >>> Nemojte vaditi posuđe iz mašine za pranje posuđa odmah nakon završetka ciklusa pranja. Držite vrata odškrinuta i pustite da para izađe neko vreme i ispraznite mašinu za pranje posuđa kada se posuđe ohladi, tako da je prikladno za dodirivanje rukom. Započnite vađenje posuđa iz donje korpe. Tako se sprečava da voda koja preostane na bilo kojoj posudi u gornjoj korpi ne kapne na posuđe na donjoj korpi.
- Pravilan ciklus nije odabran. >>> Performanse sušenja su niske jer je temperatura ispiranja takođe niska u kratkim ciklusima. Za bolje performanse sušenja, izaberite duže cikluse.

- Deterdžent u tabletama se koristi, a dugme za tabletu nije pritisnuto >>> Ako vaša mašina za pranje posuđa ima funkciju deterdženta u vidu tablete, aktivirajte je dok koristite višenamenske deterdžente.
- Kvalitet površine posuđa je loš. >>> Očekivani učinak pranja možete postići na posuđu sa oštećenim površinama, a upotreba takvog posuđa nije adekvatna u smislu higijene. Štaviše, teško je da voda teče preko oštećenih površina. Nije preporučljivo prati takvo posuđe u mašini za pranje posuđa.
- Prirodna je zabrinutost zbog sušenja teflonskog posuđa. Ovo stanje je rezultat strukture teflona. Kako su površinski naponi teflona i vode različiti, čestice vode ostaju kao perle na površini teflona.

#### **Na posuđu ostaju mrlje od čaja, kafe ili karmina.**

- Pravilan ciklus nije odabran. >>> Odaberite ciklus sa višom temperaturom i dužim vremenom pranja.
- Kvalitet površine posuđa je loš. >>> Kada mrlje od čaja, kafe i druge mrlje uzrokovane materijalima za bojenje prodru na oštećene površine, takve mrlje nije moguće ukloniti u mašinama za pranje posuđa. Očekivani učinak pranja možete postići na posuđu sa oštećenim površinama, a upotreba takvog posuđa nije adekvatna u smislu higijene. Nije preporučljivo prati takvo posuđe u mašini za pranje posuđa.
- Deterdžent se skladišti u neodgovarajućim uslovima. >>> Ako koristite praškasti deterdžent, ne čuvajte pakovanje deterdženta u vlažnim okruženjima. Ako je moguće, čuvajte deterdžent u posudi za skladištenje sa poklopcem. Preporučujemo vam da koristite deterdžent u vidu tablete zbog lakšeg skladištenja.

#### **Mrlje od kamenca ostaju na posuđu, a stakleno posuđe izgleda zamućeno**

- Nedovoljna količina sredstva za ispiranje. >>> Proverite indikator upozorenja niskog nivoa sredstva za ispiranje i dodajte

sredstvo za ispiranje ako je potrebno. Ako je dovoljna količina sredstva za ispiranje dostupna u mašini za pranje posuđa, povećajte podešavanje za sredstvo za ispiranje.

- Podešavanje tvrdoće vode je nisko ili nivo soli je nedovoljan. >>> Proverite podešavanje tvrdoće vode tačnim merenjem tvrdoće vode iz vodovoda.
- So curi. >>> Pazite da ne prosipate so oko otvora za dopunu prilikom dodavanja soli. Proverite da li je poklopac omekšivača vode zatvoren nakon dodavanja soli. Očistite prosutu so u mašini za pranje posuđa tako što ćete pokrenuti ciklus pretpranja. Proverite poklopac još jednom na kraju ciklusa, jer će se čestice soli koje ostanu ispod poklopca rastvoriti u koraku predpranja, pa se poklopac može olabaviti.

#### **Unutar mašine za pranje posuđa se oseća drugačiji miris**

- Nove mašine za pranje posuđa imaju određeni miris. Ovaj miris će nestati nakon nekoliko ciklusa pranja.
- Filteri su začepljeni. >>> Proverite da li je sistem filtera očišćen. Redovno čistite sistem filtera kako je prikazano u odeljku „Čišćenje i održavanje“.
- Hemikalije koje mogu izazvati miris stavljaju se u rezervoar sredstva za ispiranje. >>> Nemojte koristiti hemikalije kao što su sirće, deterdženti za pranje ruku i sredstva za uklanjanje kamenca.
- Zaprljano posuđe držano je u mašini za pranje posuđa 2-3 dana. >>> Ako ćete mašinu za suđa pokrenuti odmah nakon što stavite sudove u mašinu za suđa, uklonite prljavštinu sa posuđa i pokrenite ciklus pretpranja bez deterdženta svaka dva dana. Nemojte potpuno zatvarati vrata mašine za pranje posuđa da biste sprečili pojavu mirisa unutar mašine u takvim slučajevima. Takođe možete koristiti komercijalno dostupna sredstva za dezodoriranje i čišćenje mašine za pranje posuđa.

## **Mrlje od rđe, tamnjenje, oštećenje površine posuđa**

- So curi. >>> So može izazvati propadanje i koroziju na metalnim površinama. Pazite da ne prosipate so oko otvora za dopunu prilikom dodavanja soli. Proverite da li je poklopac omekšivača vode zatvoren nakon dodavanja soli. Očistite prosutu so u mašini za pranje posuđa tako što ćete pokrenuti ciklus pretpranja. Proverite poklopac još jednom na kraju ciklusa, jer će se čestice soli koje ostanu ispod poklopcu rastvoriti u koraku predpranja, pa se poklopac može olabaviti.
- Ostaci slane hrane ostaju na posuđu dugo vremena. >>> Ako se posuđe zaprljano takvom hranom drži u mašini za pranje posuđa, zaprljanje se mora ukloniti sa površine posude ciklusom pretpranja ili se posuđe oprati bez čekanja.
- U električnoj instalaciji nema uzemljenja. >>> Proverite da li je vaša mašina za pranje posuđa povezana na pravo uzemljenje. U suprotnom, statički elektricitet koji se stvara u mašini za pranje posuđa izaziva pojavu lukova i udubljenja na površini metalnih predmeta, uklanjajući zaštitni sloj na površini i izaziva tamnjenje površine.
- Koriste se intenzivna sredstva za čišćenje kao što je izbeljivač. >>> Zaštitni sloj na metalnim površinama će se oštetiti kada dođe u kontakt sa sredstvima za čišćenje kao što je izbeljivač i tako vremenom gubi svoj efekat. Nemojte prati posuđe izbeljivačem. Ako želite da perete sudove izbeljivačem, vaša mašina za pranje posuđa treba da ima posebnu opremu i funkciju koja omogućava pranje izbeljivačem. Sa ovom opremom i funkcijom, odgovarajuća količina izbeljivača će biti uneta u okruženje za pranje u pravom koraku, tada možemo imati koristi od njegovog higijenskog dejstva i isprati sudove na najbolji način.

- Metalni predmeti, kao što su naročito noževi, korišćeni su van predviđene namene. >>> Ako se noževi koriste u svrhe kao što je otvaranje limenki, zaštitni sloj na njihovim krajevima će biti oštećen. Ne koristite metalno posuđe izvan predviđene namene.
- Pribor za jelo je napravljen od nerđajućeg čelika niskog kvaliteta. >>> Neizbežno je da će takvi predmeti zarđati, pa se ne smeju prati u mašini za pranje posuđa.
- Prethodno zarđalo posuđe se pere u mašini za sudove. >>> Rđa na korodiranom predmetu može da pređe na druge površine od nerđajućeg čelika tokom pranja i da izazove pojavu rđe i na tim površinama. Takvi predmeti se ne smeju prati u mašinama za pranje posuđa.

## **Ostaci deterdženta su prisutni u rezervoaru za deterdžent.**

- Deterdžent je stavljen dosta vremena pre postupka pranja. >>> Vodite računa da stavite deterdžent neposredno pre početka pranja.
- Otvaranje poklopcu rezervoara za deterdžent je onemogućeno tokom pranja. >>> Postavite sudove tako da ne onemogućavate otvaranje poklopcu rezervoara za deterdžent i dotok vode iz prskalice u rezervoar.
- Deterdžent se skladišti u neodgovarajućim uslovima. >>> Ako koristite praškasti deterdžent, ne čuvajte pakovanje deterdženta u vlažnim okruženjima. Ako je moguće, čuvajte deterdžent u posudi za skladištenje sa poklopcem. Preporučujemo vam da koristite deterdžent u vidu tablete zbog lakšeg skladištenja.
- Rupe na prskalicama su začepljene. >>> Gornje ili donje rupe na prskalicama mogu biti začepljene ostacima hrane poput semenki limuna. Redovno čistite prskalice kako je prikazano u odeljku „Čišćenje i održavanje“.

### **Uzorci i ukrasi na posuđu se brišu.**

- Čaše sa šarama i predmeti od porcelana sa šarom na glazuri nisu pogodni za pranje u mašini za pranje posuđa. Proizvođači posuđa od stakla i porcelana ne preporučuju pranje takvog posuđa u mašini za pranje posuđa.

### **Posuđe je izgrebano.**

- Kuhinjski pribor i dodaci napravljeni od aluminijuma ili koji sadrže aluminijum ne smeju se prati u mašini za pranje posuđa.
- So curi. >>> Pazite da ne prosipate so oko otvora za dopunu prilikom dodavanja soli. So koja se širi okolo može izazvati grebanje. Proverite da li je poklopac omekšivača vode zatvoren nakon dodavanja soli. Očistite prosutu so u mašini za pranje posuđa tako što ćete pokrenuti ciklus pretpranja. Proverite poklopac još jednom na kraju ciklusa, jer će se čestice soli koje ostanu ispod poklopca rastvoriti u koraku predpranja, pa se poklopac može olabaviti.
- Podešavanje tvrdoće vode je nisko ili nivo soli je nedovoljan. >>> Proverite podešavanje tvrdoće vode tačnim merenjem tvrdoće vode iz vodovoda.
- Posuđe nije pravilno postavljeno. >>> Prilikom stavljanja čaša i drugog staklenog posuđa u korpu, nemojte ih naslanjati na drugo posuđe, već na ivice korpe, na rešetke ili na žicu koja drži čaše. Kada dve čaše ili ostalo posuđe koje se pere udaraju jedni u druge usled uticaja vode tokom pranja, to može izazvati grebanje/lomljenje površina.
- Na čašama ostaje zamućena mrlja koja izgleda kao mlečna prljavština, koja se ne može ukloniti kada se obriše rukom. Kada se izloži svetlosti, primećuje se plavičasta/dugina boja.
- Koristi se prevelika količina sredstva za ispiranje. >>> Smanjite postavku sredstva za ispiranje. Dok dodajete sredstvo za ispiranje, uvek očistite sredstvo za ispiranje koje je prelilo okolo.

- Na staklu je došlo do korozije zbog meke vode. >>> Proverite podešavanje tvrdoće vode tačnim merenjem tvrdoće vode iz vodovoda. Nemojte koristiti so ako je voda u vašoj mreži meka (<5 dH). Koristite cikluse sa višom temperaturom (npr. 60-65 stepeni) za pranje. Takođe možete koristiti komercijalno dostupne deterdžente za zaštitu stakla.

### **Pena se javlja u mašini za pranje posuđa.**

- Posuđe se pere ručno deterdžentom za pranje posuđa, a zatim se stavlja u mašinu za pranje posuđa bez ispiranja pre nego što se stavi u mašinu za pranje posuđa. >>> Nema karakteristika kontrole pene u deterdžentima za pranje posuđa namenjenim za ručno pranje. Ne morate ručno da perete sudove deterdžentom pre nego što ih stavite u mašinu za pranje posuđa. Krupnu prljavštinu sa sudova samo isperite vodom ili je očistite papirnom salvetom ili viljuškom.
- Sredstvo za ispiranje je prosuto u mašinu za pranje posuđa tokom dodavanja sredstva za ispiranje. >>> Pazite da ne prospete sredstvo za ispiranje u mašinu za pranje posuđa dok dodajete sredstvo za ispiranje. Očistite prosuto sredstvo za ispiranje papirnom salvetom/peškirom.
- Poklopac rezervoara sredstva za ispiranje je ostavljen otvoren. >>> Obavezno zatvorite poklopac rezervoara sredstva za ispiranje nakon dodavanja sredstva za ispiranje.

### **Kuhinjski pribor se lomi.**

- Posuđe je postavljeno nepravilno. >>> Postavite posuđe kako je opisano u korisničkom priručniku.
- Korpe su preopterećene. >>> Ne preopterećujte korpe preko njihove nosivosti.
- Voda ostaje u mašini za pranje posuđa nakon završetka ciklusa.
- Filteri su začepljeni. >>> Proverite da li je sistem filtera očišćen. Redovno čistite sistem filtera kako je prikazano u odeljku „Čišćenje i održavanje“.

- Crevo za odvod je zapušeno ili savijeno.  
>>> Proverite crevo za odvod. Uklonite crevo ako je potrebno da biste uklonili

začepljenje, a zatim ga ponovo postavite kako je opisano u uputstvima za instalaciju.

## 10 ODRICANJE ODGOVORNOSTI / UPOZORENJE

---

Neki (jednostavni) kvarovi mogu biti popravljani od strane krajnjih korisnika bez izazivanja bilo kakvih sigurnosnih problema ili nesigurne upotrebe, pod uslovom da se izvode u skladu sa sledećim uputstvima. (Pogledajte odeljak „Želim sam da popravim“).

Stoga, osim za delove navedene u odeljku „Želim sam da popravim“ koji mogu biti popravljani od strane krajnjih korisnika, preporučuje se popravka od strane ovlašćene servisne stanice kako bi se sprečili sigurnosni problemi i to je obavezno za nastavak važenja garancije proizvoda Beko.

### **ŽELIM SAM DA POPRAVIM**

Popravke koje mogu biti izvedene od strane krajnjih korisnika mogu se obaviti za sledeće rezervne delove: Spoljašnja napajanja, daljinski upravljač. (Aktuelna lista rezervnih delova dostupna je na <https://www.beko.com.tr/destek> adresi od 1. marta 2021.)

Pored toga, kako bi se osigurala bezbednost proizvoda i izbegao rizik od ozbiljnih povreda, popravke moraju biti izvedene u skladu sa uputstvima iz uputstva za upotrebu ili na <https://www.beko.com.tr/destek> adresi. Iz sigurnosnih razloga isključite proizvod iz napajanja pre izvođenja bilo kakvog popravljanja.

Ne može biti odgovorna za bilo kakve sigurnosne probleme koji mogu nastati usled popravki ili pokušaja popravke od strane krajnjih korisnika <https://www.beko.com.tr/destek> za delove koji nisu navedeni u korisničkim uputstvima ili u skladu sa uputstvima na adresi <https://www.beko.com.tr/destek> i delovima na

aktuelnoj listi delova dostupnoj na adresi Beko. U takvom slučaju, garancija za Beko proizvode će biti nevažeća.

Stoga se krajnjim korisnicima preporučuje da se uzdrže od izvođenja popravki za delove osim gore navedenih rezervnih delova i da, po potrebi, kontaktiraju ovlašćenu servisnu stanicu. Takvi pokušaji krajnjih korisnika mogu izazvati bezbednosne probleme, oštetiti proizvod i posledično izazvati požar, poplavu, strujni udar i ozbiljne telesne povrede.

Postupci popravke sledećih delova, ali ne ograničavajući se na one navedene, treba da budu izvedeni od strane ovlašćenih servisnih stanica: Unutrašnje napajanje, kondenzatori, baterije i akumulatori, itd. Proizvođač/prodavac ne može biti odgovoran ni u kom slučaju kada krajnji korisnici ne postupe u skladu sa gore navedenim.