

beko

Built-in Oven / User Manual

Cuptor încorporabil / Manual de utilizare

Furra e integruar / Manuali i Përdoruesit



BBIM18302BCSE

385441915_1/ EN/ RO/ SQ/ R.AD/ 21.02.24 16:21
7724086733



Welcome!

Dear Customer,

Thank you for choosing the Beko product. We want your product, manufactured with high quality and technology, to offer you the best efficiency. Therefore, carefully read this manual and any other documentation provided before using the product.

Keep in mind all the information and warnings stated in the user's manual. This way, you will protect yourself and your product against the dangers that may occur.

Keep the user's manual. If you give the product to someone else, give the manual with it. The warranty conditions, usage and troubleshooting methods for your product are provided in this manual.

The symbols and their descriptions in the user's manual:



Hazard that may result in death or injury.



Important information or useful usage tips.



Read the user's manual.



Hot surface warning.

NOTICE Hazard that may result in material damage to the product or its environment.

Arçelik A.Ş.

Karaağaç caddesi No:2-6
34445 Sütlüce/İstanbul/TURKEY

Made in TURKEY

Table of Contents

1 Safety Instructions.....	4	6.1.1 Pastries and oven food.....	23
1.1 Intended Use.....	4	6.1.2 Meat, Fish and Poultry	26
1.2 Child, Vulnerable Person and Pet Safety	4	6.1.3 Grill	27
1.3 Electrical Safety	5	6.1.4 Test foods.....	27
1.4 Transportation Safety	7	7 Maintenance and Cleaning.....	29
1.5 Installation Safety.....	7	7.1 General Cleaning Information	29
1.6 Safety of Use	8	7.2 Cleaning Accessories.....	30
1.7 Temperature Warnings	8	7.3 Cleaning the Control Panel.....	30
1.8 Accessory Use.....	9	7.4 Cleaning the inside of the oven (cooking area).....	30
1.9 Cooking Safety	9	7.5 Easy Steam Cleaning.....	31
1.10 Maintenance and Cleaning Safety	10	7.6 Cleaning the Oven Door.....	31
2 Environmental Instructions.....	11	7.7 Removing the Inner Glass of The Oven Door.....	32
2.1 Waste Directive.....	11	7.8 Cleaning the Oven Lamp	33
2.1.1 Compliance with the WEEE Directive and Disposing of the Waste Product	11	8 Troubleshooting	34
2.2 Package Information.....	11		
2.3 Recommendations for Energy Saving.....	11		
3 Your product	12		
3.1 Product Introduction	12		
3.2 Product Control Panel Introduction and Usage.....	12		
3.2.1 Control Panel.....	13		
3.2.2 Introduction of the oven control panel	13		
3.3 Oven operating functions.....	13		
3.4 Product Accessories	14		
3.5 Use of Product Accessories	15		
3.6 Technical Specifications.....	17		
4 First Use.....	18		
4.1 First Timer Setting.....	18		
4.2 Initial Cleaning	18		
5 Using the Oven.....	19		
5.1 General Information on Using the Oven	19		
5.2 Operation of the Oven Control Unit	19		
5.3 Settings	21		
6 General Information About Baking.....	23		
6.1 General Warnings About Baking in the Oven	23		

1 Safety Instructions

- This section includes the safety instructions necessary to prevent the risk of personal injury or material damage.
- If the product is handed over to someone else for personal use or second-hand use purposes, the user's manual, product labels and other relevant documents and parts should also be given.
- Our company shall not be held responsible for damages that may occur if these instructions are not observed.
- Failure to follow these instructions shall void any warranty.
- Always have the installation and repair works made by the manufacturer, the authorised service or a person that the importer company shall designate.
- Use original spare parts and accessories only.
- Do not repair or replace any component of the product unless it is clearly specified in the user's manual.
- Do not make technical modifications on the product.

1.1 Intended Use

- This product is designed to be used at home. It is not suitable for commercial use.
- Do not use the product in gardens, balconies or other outdoors. This product is intended to be used in households and in the staff kitchens of shops, offices and other working environments.
- **CAUTION:** This product should be used for cooking purposes only. It should not be used for different purposes, such as heating the room.
- The oven can be used to defrost, bake, fry and grill food.
- This product should not be used for plate heating, drying by hanging towels or clothes on the handle.

1.2 Child, Vulnerable Person and Pet Safety

- This product can be used by children 8 years of age and older, and people who are underdeveloped in physical, sensory or mental skills, or who have lack of experience and knowledge, as long as they are supervised or trained about the safe use and hazards of the product.

- Children should not play with the product. Cleaning and user maintenance should not be performed by children unless there is someone overseeing them.
- This product should not be used by people with limited physical, sensory or mental capacity (including children), unless they are kept under supervision or receive the necessary instructions.
- Children should be supervised to ensure that they do not play with the product.
- Electrical products are dangerous for children and pets. Children and pets must not play with, climb on, or enter the product.
- Do not put objects that children may reach on the product.
- **CAUTION:** During use, the accessible surfaces of the product are hot. Keep children away from the product.
- Keep the packaging materials out of the reach of children. There is a hazard of injury and suffocation.
- When the door is open, do not put any heavy objects on it or allow children to sit on it. You may cause the oven to tip over or damage the door hinges.
- Before discarding worn out and useless products:
 1. Unplug the power plug and remove it from the socket.
 2. Cut off the power cable and disconnect it with the plug from the product.
 3. Take precautions to prevent children from entering the product.
 4. Do not allow children to play with product when it is in idle mode.



1.3 Electrical Safety

- Plug the product into a grounded outlet protected by a fuse that matches the current ratings indicated on the type label. Have the grounding installation made by a qualified electrician. Do not use the product without grounding in accordance with local / national regulations.
- The plug or the electrical connection of the appliance shall be in an easily accessible place. If this is not possible, there should be a mechanism (fuse, switch, key switch, etc.) on the electrical installation to which the product is connected, in compliance with the electrical regulations and separating all poles from the network.

- Unplug the product or switch off the fuse before repair, maintenance and cleaning.
 - Plug the product into an outlet that meets the voltage and frequency values specified on the type label.
 - (If your product does not have a mains cable) only use the connecting cable described in the "Technical specifications" section.
 - Do not jam the power cable under and behind the product. Do not put a heavy object on the power cable. The power cable should not be bent, crushed, and come into contact with any heat source.
 - Make sure that the power cable is not jammed while putting the product to its place after assembly or cleaning.
 - The rear surface of the oven gets hot when it is in use. The power cables must not touch the rear surface of the product. Otherwise it might get damaged.
 - Do not jam the electric cables into the oven door and do not pass them over hot surfaces. Otherwise, cable insulation may melt and cause fire as a result of short circuit.
 - Use original cable only. Do not use cut or damaged cables.
 - Do not use an extension cord or multi-plug to operate your product.
 - Contact the authorized service centre or importer to use the approved adapter in cases where the use of a converter adapter (for plug type) is necessary.
 - Contact the importer or the authorized service centre if the length of the power line is inadequate.
 - Portable power sources or multiple plugs may overheat and catch fire. Keep multiple plugs and portable power sources away from the product.
 - If the power cable is damaged, it must be replaced by the manufacturer, an authorized service or a person to be specified by the importer company in order to prevent possible dangers.
 - **CAUTION:** Before replacing the oven lamp, be sure to disconnect the product from the mains supply to avoid the risk of electric shock. Unplug the product or turn off the fuse from the fuse box.
- If your product has a power cable and plug:

- Never put the product plug into a broken, loose, or out-of-socket plug. Make sure the plug is fully inserted into the socket. Otherwise the connections may overheat and cause a fire.
- Avoid inserting the device into plugs that are greasy, unclean, or potentially exposed to water (such as those near a worktop where water may escape). Otherwise there is a risk of short circuit and electrocution.
- Never touch the plug with wet hands!
- Pull the plug out of the socket using the plug's body rather than the cord itself.

1.4 Transportation Safety

- Disconnect the product from the mains before transporting the product.
- The product is heavy, carry the product with at least two people.
- Do not use the door and / or handle to transport or move the product.
- Do not place items on the appliance. Carry the appliance vertically.
- When you need to transport the product, wrap it with bubble wrap packaging mater-

ial or thick cardboard and tape it tightly. Secure the moving parts of the product firmly to prevent damage.

- Before the product is installed, check the product for any damage after transport. Contact the importer or the authorized service centre if damaged.

1.5 Installation Safety

- Before beginning the installation, de-energize the power line to which the product will be connected by turning off the fuse.
- Always wear protective gloves during transport and installation. Otherwise there is a risk of injury from sharp edges!
- Before the product is installed, check the product for any damage. Do not have it installed if the product is damaged.
- Avoid using any heat-insulating materials to cover the interior of the furniture that will be installed.
- Direct sunlight and heat sources, such as electric or gas heaters, must not be present in the area where the product is installed.
- Keep the surroundings of all ventilation ducts of the product open.

- To avoid overheating, product installation should not be carried out behind decorative covers.
- In cases where a gas hose/ pipe or plastic water pipe is situated behind the designated installation area for the product, it is imperative to guarantee that there is no contact between the product and these utility lines. Otherwise the hose/pipe may be crushed.
- If there is a socket behind the place where the product will be installed, it must be ensured that the product does not come into contact with the socket nor with the plug plugged into the socket.
- Do not use the product if the front door glass is removed or cracked. Otherwise there is a risk of injury and environmental damage.
- Do not step on the appliance for any reason.
- Never use the product when your judgement or coordination is impaired by the use of alcohol and/or drugs.
- Flammable objects must not be kept in and around the cooking area. Otherwise, these may lead to fire.
- The oven handle is not a towel dryer. When using the product, do not hang towels, gloves or similar textiles on the handle.
- The hinges of the product door move when opening and closing the door and might jam. When opening / closing the door, do not hold the part with the hinges.

1.6 Safety of Use

- Ensure that the appliance is switched off after every use.
- If you will not use the product for a long time, unplug it or turn off the power from the fuse box.
- Don't use the product if it breaks down or gets damaged while being used. Disconnect the product from the electricity. Contact the importer or the authorized service centre.

1.7 Temperature Warnings

- **CAUTION:** When the product is in use, the product and its accessible parts will be hot. Care should be taken to avoid touching the product and heating elements. Children under 8 years of age should be kept away from the product unless constantly supervised.

- Do not place flammable / explosive materials near the product, as the surfaces will be hot while it is operating.
- Keep your distance when opening the oven door during or at the end of cooking. The steam may burn your hand, face and/or eyes.
- During operation the product is hot. Care should be taken to avoid touching hot parts, inside of the oven and heating elements.
- Always wear heat-resistant oven gloves when handling the product.

1.8 Accessory Use

- It is important that the wire grill and tray are placed properly on the wire shelves. For detailed information, refer to the section "**Usage of accessories**".
- Close the oven door after pushing the accessories completely into the cooking space, otherwise they may hit the door glass and damage it.

1.9 Cooking Safety

- Be careful when using alcoholic drinks in your dishes. Alcohol evaporates at high temperatures and may cause fire

since it can ignite when it comes into contact with hot surfaces.

- Food residues in the cooking area., such as oil, can ignite. Clean these residues before cooking.
- Food Poisoning Hazard: Do not let food sit in oven for more than 1 hour before or after cooking. Otherwise it may cause food poisoning or diseases.
- Do not heat closed tins and glass jars in the oven. The pressure that would build-up in the tin/jar may cause it to burst.
- Do not place baking trays, dishes or aluminium foil directly onto the bottom of the oven. The accumulated heat might damage the bottom of the oven.

Be mindful of the following precautions when using greasy parchment paper or similar materials:

- Place the greaseproof paper in a cookware or on the oven accessory (tray, wire grill, etc.) with food and place it in the preheated oven.
- To prevent the risk of touching the oven heating elements and obstructing the flow of hot air, remove any excess parts of

greaseproof paper that hang from accessories or containers. Do not use greaseproof paper at oven temperatures higher than the maximum usage temperature specified by the manufacturer. Never place greaseproof paper on the oven base.

- Do not place it on top of accessories during preheating.
- Always press down with a plate or similar object to prevent the material from flying around due to the air circulation inside the oven.
- Only cover the necessary surface inside the tray.
- After each use, the tray should be cleaned, and any greaseproof paper or similar materials used in the tray should be replaced. Otherwise, liquids dripping onto the tray can cause smoking or even ignite flames.
- An air flow is generated when the product lid is opened. Greaseproof paper can come into contact with heating elements and ignite.
- When using a grilling rack for frying, a tray should be placed on the lower rack. Otherwise,

the food oil and other components that drip onto the oven bottom can create heavy smoke and lead to flames.

- Close the oven door during grilling. Hot surfaces may cause burns!
- Food not suitable for grilling carries a fire hazard. Grill only food that is suitable for heavy grill fire. Do not place the food too far in the back of the grill. This is the hottest area and fatty foods may catch fire.



1.10 Maintenance and Cleaning Safety

- Wait for the product to cool before cleaning the product. Hot surfaces may cause burns!
- Never wash the product by spraying or pouring water on it! There is the risk of electric shock!
- Do not use steam cleaners to clean the product as this may cause an electric shock.
- Do not use harsh abrasive cleaners, metal scrapers, wire wool or bleach materials to clean the oven front door glass. These materials can cause glass surfaces to be scratched and broken.

2 Environmental Instructions

2.1 Waste Directive

2.1.1 Compliance with the WEEE Directive and Disposing of the Waste Product

This product complies with EU WEEE Directive (2012/19/EU). This product bears a classification symbol for waste electrical and electronic equipment (WEEE).



This product has been manufactured with high quality parts and materials which can be reused and are suitable for recycling. Therefore, do not dispose of the waste product with normal domestic and other wastes at the end of its service life. Take it to a collection point for the recycling of electrical and electronic equipment. You can ask your local administration about these collection points. Disposing of the appliance properly helps prevent negative consequences for the environment and human health.

Compliance with RoHS Directive:

The product you have purchased complies with EU RoHS Directive (2011/65/EU). It does not contain harmful and prohibited materials specified in the Directive.

2.2 Package Information

Packaging materials of the product are manufactured from recyclable materials in accordance with our National Environment Regulations. Do not dispose of the pack-

aging waste with the household or other wastes, take it to the packaging material collection points designated by the local authorities.

2.3 Recommendations for Energy Saving

According to EU 66/2014, information on energy efficiency can be found on the product receipt supplied with the product.

The following suggestions will help you use your product in an ecological and energy-efficient way:

- Defrost frozen food before baking.
- In the oven, use dark or enamelled containers that transmit heat better.
- If specified in the recipe or user's manual, always preheat. Do not open the oven door frequently during baking.
- Turn off the product 5 to 10 minutes before the end time of baking in prolonged bakings. You can save up to 20% electricity by using residual heat.
- Try to cook more than one dish at a time in the oven. You may cook at the same time by placing two cookers on the wire rack. In addition, if you cook your meals one after the other, it will save energy because the oven will not lose its heat.
- Do not open the oven door when baking in the "Eco fan heating" operating function. If the door is not opened, the internal temperature is optimized to save energy in the "Eco fan heating" operating function, and this temperature may differ from what is shown on the display.

3.1 Product Introduction

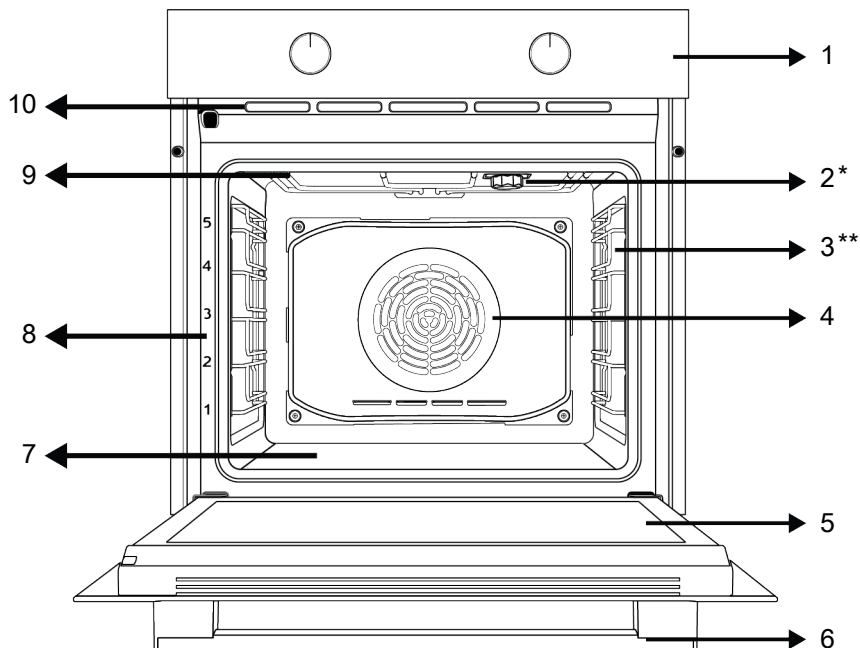

1 Control panel

3 Wire shelves

5 Door

7 Lower heater (under the steel plate)

9 Upper heater

2 Lamp

4 Fan motor (behind the steel plate)

6 Handle

8 Shelf positions

10 Ventilation holes

* Varies depending on the model. Your product may not be equipped with a lamp, or the type and location of the lamp may differ from the illustration.

** Varies depending on the model. Your product may not be equipped with a wire rack. In the image, a product with wire rack is shown as an example.

3.2 Product Control Panel Introduction and Usage

In this section, you can find the overview and basic uses of the product's control panel. There may be differences in images and some features depending on the type of product.

3.2.1 Control Panel

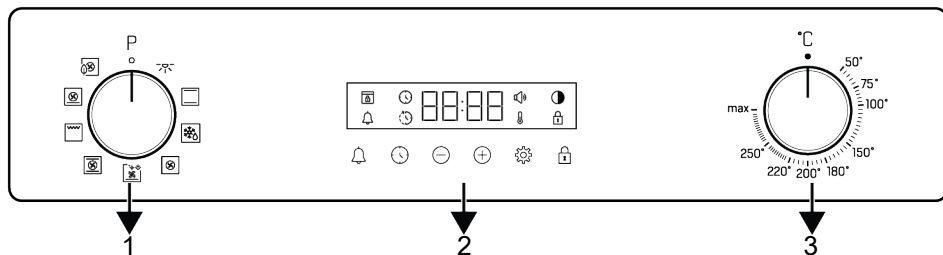

- 1 Function selection knob
- 3 Temperature knob

- 2 Timer

If there are knob(s) controlling your product, in some models this/these knob(s) may be so that they come out when pushed (buried knobs). For settings to be made with these knobs, first push the relevant knob in and pull out the knob. After making your adjustment, push it in again and replace the knob.

3.2.2 Introduction of the oven control panel

Function selection knob

You can select the oven operating functions with the function selection knob. Turn left / right from closed (top) position to select.

Temperature knob

You can select the temperature you want to cook with the temperature knob. Turn clockwise from the closed (top) position to select.

Oven inner temperature indicator

You can understand the oven interior temperature from the temperature symbol on the timer display. The temperature symbol appears on the display when the cooking starts, and the temperature symbol disappears when the appliance reaches the set temperature. When the temperature inside the oven drops below the set temperature, the temperature symbol reappears.

Timer

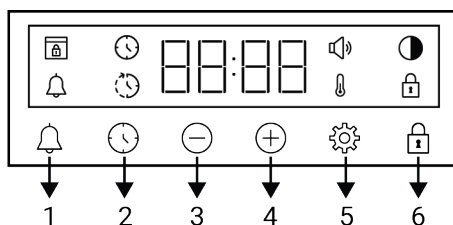

- 1 Alarm key
- 2 Time setting key
- 3 Decrease key
- 4 Increase key
- 5 Settings key
- 6 Key lock key

Display symbols









- : Baking time symbol
- : Baking end time symbol *
- : Alarm symbol
- : Brightness symbol
- : Key lock symbol
- : Temperature symbol
- : Volume level symbol
- : Door lock symbol *

*It varies depending on the product model. It may not be available on your product.

3.3 Oven operating functions

On the function table, the operating functions you can use in your oven and the highest and lowest temperatures that can be set for these functions are shown. The

order of the operating modes shown here may differ from the arrangement on your product.

Function symbol	Function description	Temperature range (°C)	Description and use
	Oven lamp	-	No heater works in the oven. Only the oven lamp lights up.
	Operating with fan	-	The oven is not heated. Only the fan (on the back wall) operates. Frozen food with granules is slowly defrosted at room temperature, cooked food is cooled. The time required to defrost a whole piece of meat is longer than for foods with grains.
	Top and bottom heating	*	Food is heated from above and below at the same time. Suitable for cakes, pastries or cakes and stews in baking moulds. Cooking is done with a single tray.
	Fan assisted bottom heating	*	The hot air heated by the lower heater is distributed equally and rapidly throughout the oven with the fan. Cooking is done with a single tray. This function should also be used for easy steam cleaning.
	Fan Heating	*	The hot air heated by the fan heater is distributed equally and rapidly throughout the oven with the fan. It is suitable for multi-tray cooking at different shelf levels.
	Eco fan heating	*	In order to save energy, you can use this function instead of using "Fan Heating". But; cooking time will be slightly longer.
	Pizza function	*	The lower heater and fan heating work. It is suitable for cooking pizza.
	"3D" function	*	Upper heating, lower heating and fan heating functions operate. Each side of the product to be cooked is cooked equally and quickly. Cooking is done with a single tray.
	Full grill	*	The large grill on the oven ceiling works. It is suitable for grilling in large amounts.

* Your product operates in the temperature range specified on the temperature knob.

3.4 Product Accessories

There are various accessories in your product. In this section, the description of the accessories and the descriptions of the correct usage are available. Depending on the product model, the supplied accessory varies. All accessories described in the user's manual may not be available in your product.

 The trays inside your appliance may be deformed with the effect of the heat. This has no effect on the functionality. Deformation disappears when the tray is cooled.

Standard tray

It is used for pastries, frozen foods and frying large pieces.

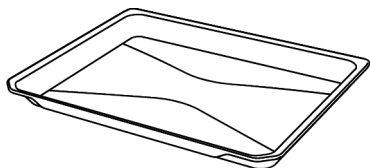

Deep tray

It is used for pastries, frying large pieces, juicy food or for the collection of flowing oils when grilling.

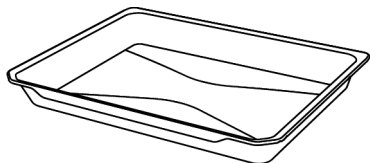

Wire grill

It is used for frying or placing the food to be baked, fried and stewed on the desired shelf.

On models with wire shelves :

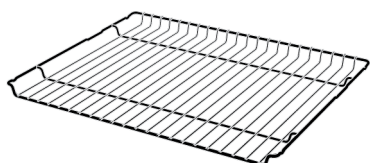

On models without wire shelves :

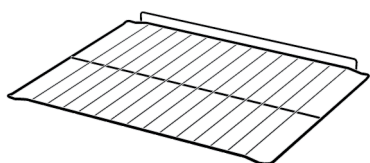

3.5 Use of Product Accessories

Cooking shelves

There are 5 levels of shelf position in the cooking area. You can also see the order of the shelves in the numbers on the front frame of the oven.

On models with wire shelves :

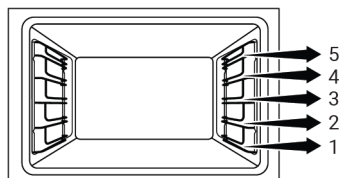

On models without wire shelves :

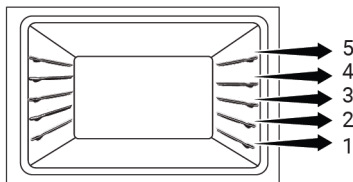

Placing the wire grill on the cooking shelves

On models with wire shelves :

It is crucial to place the wire grill on the wire side shelves properly. While placing the wire grill on the desired shelf, the open section must be on the front. For better cooking, the wire grill must be secured on the wire shelf's stopping point. It must not pass over the stopping point to contact with the rear wall of the oven.

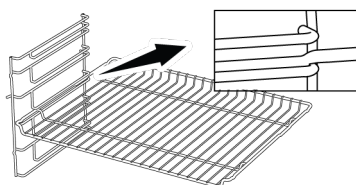

On models without wire shelves :

It is crucial to place the wire grill on the side shelves properly. The wire grill has one direction when placing it on the shelf. While placing the wire grill on the desired shelf, the open section must be on the front.

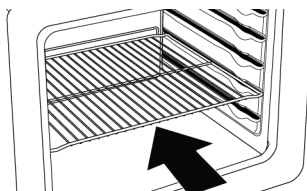

Placing the tray on the cooking shelves

On models with wire shelves :

It is also crucial to place the trays on the wire side shelves properly. While placing the tray on the desired shelf, its side designed for holding must be on the front. For better cooking, the tray must be secured on

the stopping socket on the wire shelf. It must not pass over the stopping socket to contact with the rear wall of the oven.

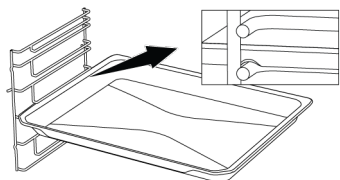

On models without wire shelves :

It is also crucial to place the trays on the side shelves properly. The tray has one direction when placing it on the shelf. While placing the tray on the desired shelf, its side designed for holding must be on the front.

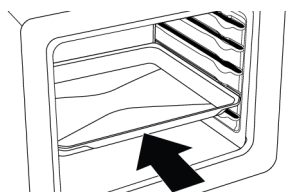

Stopping function of the wire grill

There is a stopping function to prevent the wire grill from tipping out of the wire shelf. With this function, you can easily and safely take out your food. While removing the wire grill, you can pull it forward until it reaches the stopping point. You must pass over this point to remove it completely.

On models with wire shelves :

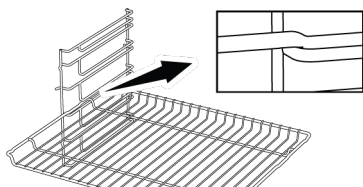

On models without wire shelves :

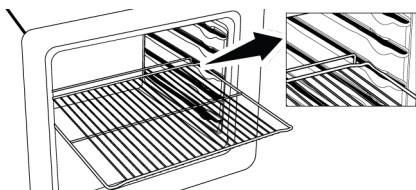

Tray stopping function - On models with wire shelves

There is also a stopping function to prevent the tray from tipping out of the wire shelf. While removing the tray, release it from the rear stopping socket and pull it towards yourself until it reaches the front side. You must pass over this stopping socket to remove it completely.

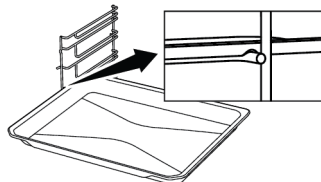

Proper placement of the wire grill and tray on the telescopic rails-On models with wire shelves and telescopic models

Thanks to telescopic rails, trays or the wire grill can be easily installed and removed. When using trays and wire grills with the telescopic rail, care should be taken that the pins on the front and back of the telescopic rails, rest against the edges of the grill and the tray (shown in the figure).

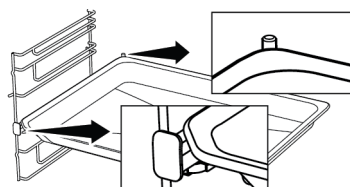
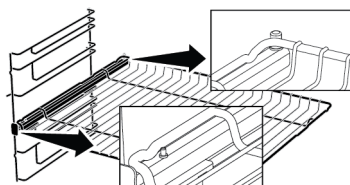

3.6 Technical Specifications

General specifications	
Product external dimensions (height/width/depth) (mm)	595 /594 /567
Oven installation dimensions (height / width / depth) (mm)	590-600 /560 /min. 550
Voltage/Frequency	220-240 V ~; 50 Hz
Cable type and section used/suitable for use in the product	min. H05VV-FG 3 x 1,5 mm ²
Total power consumption (kW)	3,3
Oven type	Multifunction oven

Basics: Information on the energy label of home type electrical ovens is given in accordance with the EN 60350-1 / IEC 60350-1 standard. The values are determined in Top and bottom heating or (if present) Fan assisted bottom/top heating functions with the standard load.

Energy efficiency class is determined in accordance with the following prioritization depending on whether the relevant functions exist on the product or not. 1-Eco fan heating , 2-Fan Heating , 3-Fan assisted low grill , 4-Top and bottom heating.



Technical specifications may be changed without prior notice to improve the quality of the product.



Figures in this manual are schematic and may not exactly match your product.







Values stated on the product labels or in the documentation accompanying it are obtained in laboratory conditions in accordance with relevant standards. Depending on operational and environmental conditions of the product, these values may vary.

4 First Use



Before you start using your product, it is recommended to do the following stated in the following sections respectively.

4.1 First Timer Setting

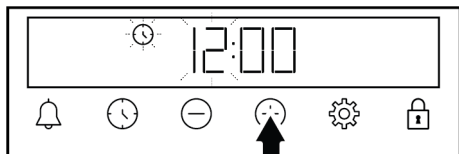

 Always set the time of day before using your oven. If you do not set it, you cannot cook in some oven models.

1. When the oven is first started, "12:00" and  symbol will flash on the display.
2. Set the time of day by touching the / keys.

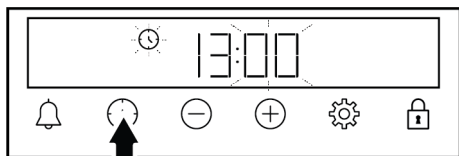

3. Touch  or  key to activate the minutes field.





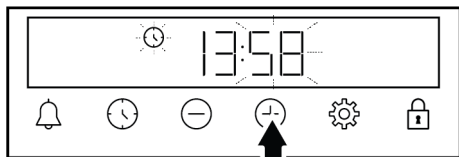

4. Touch the / keys to set the minute.



5. Confirm by touching the  or  key.

⇒ The time of day is set and the  symbol disappears on the display.

 If the first timer is not set, "12:00" and  symbol continue to flash and your oven will not start. For your oven to function, you must confirm the time of day by setting the time of day or touching the  key when it is at "12:00". You can change the time of day setting later as described in the "Settings" section.

 In the event of a power outage, the time of day settings are cancelled. It should be set again.

4.2 Initial Cleaning

1. Remove all packaging materials.
2. Remove all accessories from the oven provided with the product.
3. Operate the product for 30 minutes and then, turn it off. This way, residues and layers that may have remained in the oven during production are burned and cleaned.
4. When operating the product, select the highest temperature and the operating function that all the heaters in your product operate. See "Oven operating functions [► 13]". You can learn how to operate the oven in the following section.
5. Wait for the oven to cool.
6. Wipe the surfaces of the product with a wet cloth or sponge and dry with a cloth.

Before using the accessories:

Clean the accessories you remove from the oven with detergent water and a soft cleaning sponge.

NOTICE: Some detergents or cleaning agents may cause damage to the surface. Do not use abrasive detergents, cleaning powders, cleaning creams or sharp objects during cleaning.

NOTICE: During the first use, smoke and odour may come up for several hours. This is normal and you just need good ventilation to remove it. Avoid directly inhaling the smoke and odours that form.

5 Using the Oven

5.1 General Information on Using the Oven

Cooling fan (It varies depending on the product model. It may not be available on your product.)

Your product has a cooling fan. The cooling fan is activated automatically when necessary and cools both the front of the product and the furniture. It is automatically deactivated when the cooling process is finished. Hot air comes out over the oven door. Do not cover these ventilation openings with anything. Otherwise, the oven may overheat. The cooling fan continues to operate during oven operation or after the oven is turned off (approximately 20-30 minutes). If you cook by programming the oven timer, at the end of the baking time, the cooling fan turns off with all functions. The cooling fan running time cannot be determined by the user. It turns on and off automatically. This is not an error.

Oven lighting

The oven lighting is turned on when the oven starts baking. In some models, the lighting is on during baking, while in some models it turns off after a certain time.

If you wish the oven lamp to be on incessantly, select the "Oven lamp" operating status with the function selection knob.

5.2 Operation of the Oven Control Unit

General warnings for the oven control unit

- The maximum time that can be set for the baking process is 5 hours 59 minutes. In case of a power failure, the program is canceled. You will need to re-program.

- While making any adjustments, the relevant symbols flash on the display. A short time should be waited for the settings to be saved.
- If any cooking setting has been made, the time of day cannot be adjusted.
- If cooking time is set when cooking starts, the remaining time is displayed on the display.
- In cases where cooking time or cooking end time is set; you can cancel automatically by touching the ⌚ key for a long time.

Timer

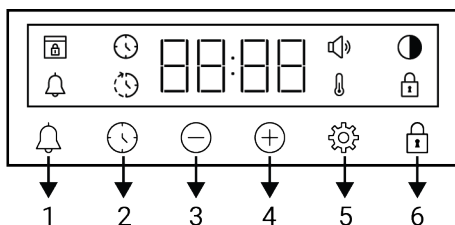

- 1 Alarm key
- 2 Time setting key
- 3 Decrease key
- 4 Increase key
- 5 Settings key
- 6 Key lock key

Display symbols

- ⌚ : Baking time symbol
- 🕒 : Baking end time symbol *
- 🔔 : Alarm symbol
- 🌙 : Brightness symbol
- 🔒 : Key lock symbol
- 🍴 : Temperature symbol
- 🔊 : Volume level symbol
- 🚪 : Door lock symbol *

*It varies depending on the product model. It may not be available on your product.

Turning on the oven

When you select a operating function you want to cook with the function selection knob and set a certain temperature with the temperature knob, the oven starts operating.



Turning off the oven

You can turn the oven off by turning the function selection knob and temperature knob to the off (up) position.

Manual cooking to select temperature and oven operating function



You can cook by making a manual control (at your own control) without setting the cooking time by selecting the temperature and operating function specific to your food.







1. Select the operating function you want to cook with the function selection knob.
2. Set the temperature you want to cook with the temperature knob.
 - ⇒ Your oven will start operating immediately at the selected function and temperature, and the  symbol will appear on the display. When the temperature inside the oven reaches the set temperature, the  symbol disappears. The oven does not switch off automatically since manual cooking is done without setting the cooking time. You have to control cooking and turn it off yourself. When your cooking is completed, turn off the oven by turning the function selection knob and the temperature knob to the off (up) position.

Cooking by setting the cooking time:

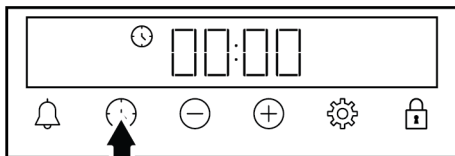
You can have the oven turn off automatically at the end of the time by selecting the temperature and operating function specific to your food and setting the cooking time on the timer.

1. Select the operating function for cooking.
2. Touch the  key until the  symbol appears on the display for the cooking time.



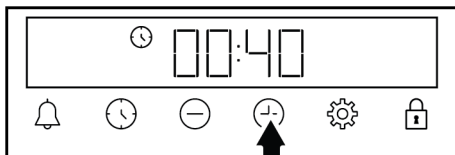

-  After setting the operation function and temperature, you can set the cooking time for 30 minutes by touching the  key directly for quick setting of the cooking time and change the time with the  keys.

3. Set the cooking time with the  keys.

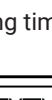

-  The cooking time increases by 1 minute in the first 15 minutes, after 15 minutes it increases by 5 minutes.

4. Put your food in the oven and set the temperature with the temperature knob.
 - ⇒ Your oven will start operating immediately at the selected function and temperature. The set cooking time starts to count down and the  symbol appears on the display. When the temperature inside the oven reaches the set temperature, the  symbol disappears.

- After the set cooking time is completed, on the display, "End" appears, the 🕒 symbol flashes and the timer beeps.
- The warning sounds for two minutes. Press any key to stop the warning. The warning stops and the time of day appears on the display.

i If any key is pushed at the end of the audible warning, the oven will start operating again. To prevent the oven from operating again at the end of the warning, turn off the oven by turning the temperature knob and function knob to the "0" (off) position.

5.3 Settings

Activating the key lock

By using the key lock feature, you can safeguard the timer from interference.

- Touch the key until the 🔒 symbol appears on the display.

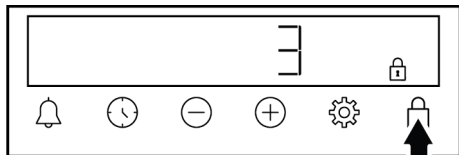

- ⇒ The 🔒 symbol is shown on the display and the 3-2-1 count down starts. The key lock activates when the countdown ends. When any key is touched after the key lock is set, the timer sounds an audible signal and the 🔒 symbol flashes.

i If you release the key before the end of the countdown, the key lock does not activate.

i Timer keys cannot be used when the key lock is on. The key lock will not be cancelled in case of power failure.

Deactivating the key lock

- Touch the key until the 🔒 symbol disappears from the display.
 - ⇒ The 🔒 symbol disappears from the display and the key lock is disabled.

Setting the alarm

You can also use the timer of the product for any warning or reminder other than baking. The alarm clock has no effect on the oven operating functions. It is used for warning purposes. For example, you can use the alarm clock when you want to turn the food in the oven at a certain time. As soon as the time you set has expired, the timer gives you an audible warning.

i The maximum alarm time may be 23 hours 59 minutes.

- Touch the 🔔 until the key 🔔 symbol appears on the display.

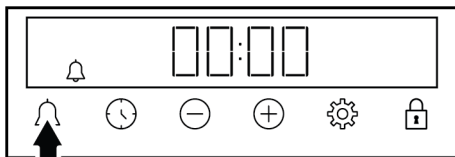

- Set the alarm time with the +/− keys.

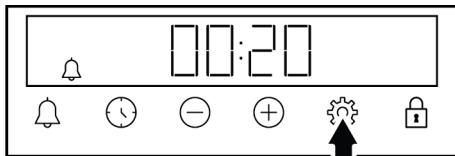

- ⇒ After setting the alarm time, the 🔔 symbol remains lit and the alarm time starts to countdown on the display. If the alarm time and baking time are set at the same time, the shorter time is shown on the display.

- After the alarm time is completed, the 🔔 symbol starts flashing and gives you an audible warning.

Turning off the alarm

- At the end of the alarm period, the warning sounds for two minutes. Touch any key to stop the audible warning.
 - ⇒ The warning stops and the time of day appears on the display.

If you want to cancel the alarm;

- Touch the 🔔 key until the 🔔 symbol appears on the display to reset the alarm time. Touch the ⊖ key until the “00:00” symbol appears on the display.
- You can also cancel the alarm by touching the 🔔 key for a long time.

Adjusting the volume

- Touch ⚙️ key until the 🔊 symbol appears on the display.

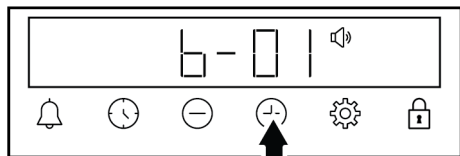

- Set the desired level with the ⊕/⊖ keys. (b-01-b-02-b-03)

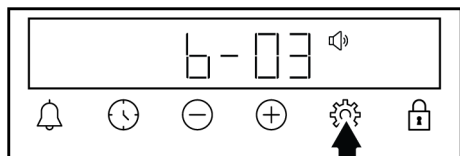

- Touch the ⚙️ key for confirmation or wait without touching any key. The volume set becomes active after a while.

Setting the display brightness

- Touch ⚙️ key until the 🌑 symbol appears on the display.

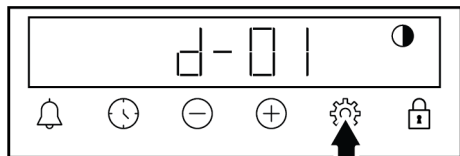

- Set the desired brightness with the ⊕/⊖ keys. (d-01-d-02-d-03)

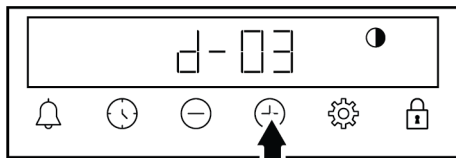

- Touch the ⚙️ key for confirmation or wait without touching any key. The brightness set becomes active after a while.

Changing the time of day

On your oven to change the time of day that you have previously set:

- Touch the ⚙️ key until the 🕒 symbol appears on the display.
- Set the time of day by touching the ⊕/⊖ keys.

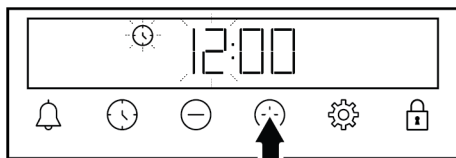

- Touch 🕒 or ⚙️ key to activate the minutes field.

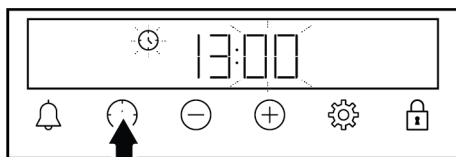

- Touch the ⊕/⊖ keys to set the minute.

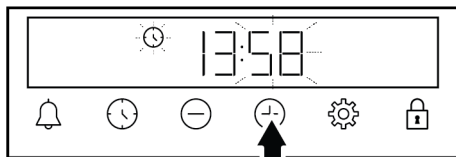

- Confirm by touching the 🕒 or ⚙️ key.
 - ⇒ The time of day is set and the 🕒 symbol disappears on the display.

6 General Information About Baking

You can find tips on preparing and cooking your food in this section.

Plus, this section describes some of the foods tested as producers and the most appropriate settings for these foods. Appropriate oven settings and accessories for these foods are also indicated.

6.1 General Warnings About Baking in the Oven

- While opening the oven door during or after baking, hot-burning steam may emerge. The steam may burn your hand, face and/or eyes. When opening the oven door, stay away.
- Intense steam generated during baking may form condensed water drops on the interior and exterior of the oven and on the upper parts of the furniture due to the temperature difference. This is a normal and physical occurrence.
- The cooking temperature and time values given for foods may vary depending on the recipe and amount. For this reason, these values are given as ranges.
- Always remove unused accessories from the oven before you start cooking. Accessories that will remain in the oven may prevent your food from being cooked at the correct values.
- For foods that you will cook according to your own recipe, you can reference similar foods given in the cooking tables.
- Using the supplied accessories ensures you get the best cooking performance. Always observe the warnings and information provided by the manufacturer for the external cookware you will use.
- Cut the greaseproof paper you will use in your cooking in suitable sizes to the container you will cook. Greaseproof papers that are overflowing from the container can create a risk of burns and affect the quality of your baking. Use the greaseproof paper you will use in the temperature range specified.
- For good baking performance, place your food on the recommended correct shelf. Do not change the shelf position during baking.

6.1.1 Pastries and oven food

General Information

- We recommend using the accessories of the product for a good cooking performance. If you will use an external cookware, prefer dark, non-sticking and heat resistant ware.
- If preheating is recommended in the cooking table, be sure to put your food in the oven after preheating.
- If you will cook by using cookware on the wire grill, place it in the middle of the wire grill, not near the back wall.
- All materials used in making pastry should be fresh and at room temperature.
- The cooking status of the foods may vary depending on the amount of food and the size of the cookware.
- Metal, ceramic and glass moulds extend the cooking time and the bottom surfaces of pastry foods do not brown evenly.
- If you are using baking paper, a small browning can be observed on the bottom surface of the food. In this situation, you may have to extend your cooking period by approximately 10 minutes.
- The values specified in the cooking tables are determined as a result of the tests carried out in our laboratories. Values suitable for you may differ from these values.
- Place your food on the appropriate shelf recommended in the cooking table. Refer to the bottom shelf of the oven as shelf 1.

Tips for baking cakes

- If the cake is too dry, increase the temperature by 10°C and shorten the baking time.

- If the cake is moist, use a small amount of liquid or reduce the temperature by 10°C.
- If the top of the cake is burnt, put it on the lower shelf, lower the temperature and increase the baking time.
- If the inside of the cake is cooked well, but outside is sticky, use less liquid, decrease the temperature and increase the cooking time.

Hints for pastry

- If the pastry is too dry, increase the temperature by 10 °C and shorten the cooking time. Wet the dough sheets with a sauce consisting of milk, oil, egg and yoghurt mixture.
- If the pastry is getting cooked slowly, make sure that the thickness of the pastry you have prepared does not overflow the tray.
- If the pastry is browned on the surface but the bottom is not cooked, make sure that the amount of sauce you will use for the pastry is not too much at the bottom of the pastry. For an even browning, try to spread the sauce evenly between the dough sheets and the pastry.
- Bake your pastry in the position and temperature appropriate to the cooking table. If the bottom is still not browned enough, place it on a bottom shelf for the next cooking.

Cooking table for pastries and oven foods

Suggestions for baking with a single tray

Food	Accessory to be used	Operating function	Shelf position	Temperature (°C)	Baking time (min) (approx.)
Cake on the tray	Standard tray *	Top and bottom heating	3	180	30 ... 45
Cake in the mould	Cake mould on wire grill** **	Fan Heating	2	180	30 ... 40
Small cakes	Standard tray *	Top and bottom heating	3	160	25 ... 35
Small cakes	Standard tray *	Fan Heating	On models with wire shelves : 3 On models without wire shelves : 2	150	25 ... 35
Sponge cake	Round springform pan, 26 cm in diameter on wire grill **	Top and bottom heating	2	160	30 ... 40
Sponge cake	Round springform pan, 26 cm in diameter on wire grill **	Fan Heating	2	160	30 ... 40
Cookie	Pastry tray *	Top and bottom heating	3	170	25 ... 40
Cookie	Pastry tray *	Fan Heating	3	170	20 ... 30
Pastry	Standard tray *	Top and bottom heating	2	200	30 ... 45
Pastry	Standard tray *	Fan Heating	2	180	35 ... 45
Bun	Standard tray *	Top and bottom heating	2	200	20 ... 35
Bun	Standard tray *	Fan Heating	3	180	20 ... 30
Whole bread	Standard tray *	Top and bottom heating	3	200	30 ... 45

Food	Accessory to be used	Operating function	Shelf position	Temperature (°C)	Baking time (min) (approx.)
Whole bread	Standard tray *	Fan Heating	3	200	30 ... 40
Lasagne	Glass / metal rectangular container on wire grill **	Top and bottom heating	2 or 3	200	30 ... 45
Apple pie	Round black metal mould, 20 cm in diameter on wire grill **	Top and bottom heating	2	180	50 ... 70
Apple pie	Round black metal mould, 20 cm in diameter on wire grill **	Fan Heating	2	170	50 ... 70
Pizza	Standard tray *	Top and bottom heating	2	200 ... 220	10 ... 20
Pizza	Standard tray *	Pizza function	3	250	8 ... 15

Suggestions for cooking with two trays

Food	Accessory to be used	Operating function	Shelf position	Temperature (°C)	Baking time (min) (approx.)
Small cakes	2-Standard tray * 4-Pastry tray *	Fan Heating	2 - 4	On models with wire shelves :150 On models without wire shelves :140	On models with wire shelves : 25 ... 40 On models without wire shelves : 30 ... 45
Cookie	2-Standard tray * 4-Pastry tray *	Fan Heating	2 - 4	170	25 ... 35
Pastry	1-Standard tray * 4-Pastry tray *	Fan Heating	1 - 4	180	35 ... 45
Bun	2-Standard tray * 4-Pastry tray *	Fan Heating	2 - 4	180	20 ... 30

Preheating is recommended for all food.

*These accessories may not be included with your product.

**These accessories are not included with your product. They are commercially available accessories.

Cooking table with operating function "Eco fan heating"

- Do not change the temperature setting after starting cooking in the operating function "Eco fan heating".
- Do not open the oven door when cooking in the "Eco fan heating" operating function. If the door does not open, the internal temperature is optimized to save energy, and this temperature may differ from what is shown on the display.
- Do not preheat in the "Eco fan heating" operating function.

Food	Accessory to be used	Shelf position	Temperature (°C)	Baking time (min) (approx.)
Small cakes	Standard tray *	3	180	30 ... 40
Cookie	Standard tray *	3	200	30 ... 40
Pastry	Standard tray *	3	220	40 ... 50
Bun	Standard tray *	3	200	30 ... 40

* These accessories may not be included with your product.

6.1.2 Meat, Fish and Poultry

The key points on grilling

- Seasoning it with lemon juice and pepper before cooking whole chicken, turkey and large pieces of meat will increase cooking performance.
- It takes 15 to 30 minutes more to cook boned meat than fillet by frying.
- You should calculate about 4 to 5 minutes of cooking time per centimetre of the meat thickness.
- After the cooking time is expired, keep the meat in the oven for approximately 10 minutes. The juice of the meat is better distributed to the fried meat and does not come out when the meat is cut.
- Fish should be placed on the medium or low level shelf in a heat resistant plate.
- Cook the recommended dishes in the cooking table with a single tray.

Cooking table for meat, fish and poultry

Food	Accessory to be used	Operating function	Shelf position	Temperature (°C)	Baking time (min) (approx.)
Steak (whole) / Roast (1 kg)	Standard tray *	Top and bottom heating	3	15 mins. 250/ max, after 180 ... 190	60 ... 80
Lamb's shank (1,5-2 kg)	Standard tray *	Top and bottom heating	3	15 mins. 250/ max, after 170	110 ... 120
Fried chicken (1,8-2 kg)	Wire grill * Place one tray on a lower shelf	Top and bottom heating	2	15 mins. 250/ max, after 190	60 ... 80
Fried chicken (1,8-2 kg)	Wire grill * Place one tray on a lower shelf	Fan Heating	2	200 ... 220	60 ... 80
Fried chicken (1,8-2 kg)	Wire grill * Place one tray on a lower shelf	"3D" function	2	15 mins. 250/ max, after 190	60 ... 80
Turkey (5.5 kg)	Standard tray *	Top and bottom heating	1	25 mins. 250/ max, after 180 ... 190	150 ... 210
Turkey (5.5 kg)	Standard tray *	"3D" function	1	25 mins. 250/ max, after 180 ... 190	150 ... 210
Fish	Wire grill * Place one tray on a lower shelf	Top and bottom heating	3	200	20 ... 30
Fish	Wire grill * Place one tray on a lower shelf	"3D" function	3	200	20 ... 30

Preheating is recommended for all food.

*These accessories may not be included with your product.

**These accessories are not included with your product. They are commercially available accessories.

6.1.3 Grill

Red meat, fish and poultry meat quickly turns brown when grilled, holds a beautiful crust and does not dry out. Fillet meats, skewer meats, sausages as well as juicy vegetables (tomatoes, onions, etc.) are particularly suitable for grilling.

General warnings

- Food not suitable for grilling carries a fire hazard. Grill only food that is suitable for heavy grill fire. Also, do not place the food too far in the back of the grill. This is the hottest area and fatty foods may catch fire.
- When the preheating time is 5 minutes in the grill mode, skip the preheating, do not wait for the entire preheating time to pass.
- **Close the oven door during grilling.**
Never grill with the oven door open.
Hot surfaces may cause burns!

The key points of the grill

- Prepare foods of similar thickness and weight as much as possible for the grill.
- Place the pieces to be grilled on the wire grill or wire grill tray by distributing them without exceeding the dimensions of the heater.
- Depending on the thickness of the pieces to be grilled, the cooking times given in the table may vary.
- Slide the wire grill or the wire grill tray to the desired level in the oven. If you are cooking on the wire grill, slide the oven tray to the lower shelf to collect the oils. The oven tray you will slide should be sized to cover the entire grill area. This tray may not be supplied with the product. Put some water into the oven tray for easy cleaning.

Grill table

Food	Accessory to be used	Shelf position	Temperature (°C)	Baking time (min) (approx.)
Fish	Wire grill	4 - 5	250	20 ... 25
Chicken pieces	Wire grill	4 - 5	250	25 ... 35
Meatball (veal) - 12 amount	Wire grill	4	250	20 ... 30
Lamb chop	Wire grill	4 - 5	250	20 ... 25
Steak - (meat cubes)	Wire grill	4 - 5	250	25 ... 30
Veal chop	Wire grill	4 - 5	250	25 ... 30
Vegetable gratin	Wire grill	4 - 5	220	20 ... 30
Toast bread	Wire grill	4	250	1 ... 4

It is recommended to preheat for 5 minutes for all grilled food.

Turn pieces of food after 1/2 of the total grilling time.

6.1.4 Test foods

- Foods in this cooking table are prepared according to the EN 60350-1 standard to facilitate testing of the product for control institutes.

Cooking table for test meals

Suggestions for baking with a single tray

Food	Accessory to be used	Operating function	Shelf position	Temperature (°C)	Baking time (min) (approx.)
Shortbread (sweet cookie)	Standard tray *	Top and bottom heating	3	140	20 ... 30
Shortbread (sweet cookie)	Standard tray *	Fan Heating	On models with wire shelves :3 On models without wire shelves :2	140	15 .. 25
Small cakes	Standard tray *	Top and bottom heating	3	160	25 ... 35
Small cakes	Standard tray *	Fan Heating	On models with wire shelves : 3 On models without wire shelves : 2	150	25 ... 35
Sponge cake	Round springform pan, 26 cm in diameter on wire grill **	Top and bottom heating	2	160	30 ... 40
Sponge cake	Round springform pan, 26 cm in diameter on wire grill **	Fan Heating	2	160	30 ... 40
Apple pie	Round black metal mould, 20 cm in diameter on wire grill **	Top and bottom heating	2	180	50 ... 70
Apple pie	Round black metal mould, 20 cm in diameter on wire grill **	Fan Heating	2	170	50 ... 70

Suggestions for cooking with two trays

Food	Accessory to be used	Operating function	Shelf position	Temperature (°C)	Baking time (min) (approx.)
Shortbread (sweet cookie)	2-Standard tray * 4-Pastry tray *	Fan Heating	2 - 4	140	15 ... 25
Small cakes	2-Standard tray * 4-Pastry tray *	Fan Heating	2 - 4	On models with wire shelves :150 On models without wire shelves :140	On models with wire shelves : 25 ... 40 On models without wire shelves : 30 ... 45

Preheating is recommended for all food.

*These accessories may not be included with your product.

**These accessories are not included with your product. They are commercially available accessories.

Grill

Food	Accessory to be used	Shelf position	Temperature (°C)	Baking time (min) (approx.)
Meatball (veal) - 12 amount	Wire grill	4	250	20 ... 30
Toast bread	Wire grill	4	250	1 ... 4

It is recommended to preheat for 5 minutes for all grilled food.
Turn pieces of food after 1/2 of the total grilling time.

7 Maintenance and Cleaning

7.1 General Cleaning Information

General warnings

- Wait for the product to cool before cleaning the product. Hot surfaces may cause burns!
- Do not apply the detergents directly on the hot surfaces. This may cause permanent stains.
- The product should be thoroughly cleaned and dried after each operation. Thus, food residues shall be easily cleaned and these residues shall be prevented from burning when the product is used again later. Thus, the service life of the appliance extends and frequently faced problems are decreased.
- Do not use steam cleaning products for cleaning.
- Some detergents or cleaning agents cause damage to the surface. Unsuitable cleaning agents are: bleach, cleaning products containing ammonia, acid or chloride, steam cleaning products, descaling agents, stain and rust removers, abrasive cleaning products (cream cleaners, scouring powder, scouring cream, abrasive and scratching scrubber, wire, sponges, cleaning cloths containing dirt and detergent residues).
- No special cleaning material is needed in the cleaning made after each use. Clean the appliance using dishwashing detergent, warm water and a soft cloth or sponge and dry it with a dry cloth.
- Be sure to completely wipe off any remaining liquid after cleaning and immediately clean any food splashing around during cooking.

- Do not wash any component of your appliance in a dishwasher unless otherwise stated in the user's manual.

Inox - stainless surfaces

- Do not use acid or chlorine-containing cleaning agents to clean stainless-inox surfaces and handles.
- Stainless-inox surface may change colour in time. This is normal. After each operation, clean with a detergent suitable for the stainless or inox surface.
- Clean with a soft soapy cloth and liquid (non-scratching) detergent suitable for inox surfaces, taking care to wipe in one direction.
- Remove lime, oil, starch, milk and protein stains on the glass and inox surfaces immediately without waiting. Stains may rust under long periods of time.
- Cleaners sprayed/applied to the surface should be cleaned immediately. Abrasive cleaners left on the surface cause the surface to turn white.

Enamelled surfaces

- The oven must cool down before cleaning the cooking area. Cleaning on hot surfaces shall create both fire hazard and damage the enamel surface.
- After each use, clean the enamel surfaces using dishwashing detergent, warm water and a soft cloth or sponge and dry them with a dry cloth.
- If your product has an easy steam cleaning function, you can make easy steam cleaning for light non-permanent dirt. (See "Easy Steam Cleaning [▶ 31]").

- For difficult stains, an oven and grill cleaner recommended on the website of your product brand and a non-scratching scouring pad can be used. Do not use an external oven cleaner.

Catalytic surfaces

- The side walls in the cooking area can only be covered with enamel or catalytic walls. It varies by model.
- The catalytic walls have a light matte and porous surface. The catalytic walls of the oven should not be cleaned.
- Catalytic surfaces absorb oil thanks to its porous structure and start to shine when the surface is saturated with oil, in this case it is recommended to replace the parts.

Glass surfaces

- When cleaning glass surfaces, do not use hard metal scrapers and abrasive cleaning materials. They can damage the glass surface.
- Clean the appliance using dishwashing detergent, warm water and a microfiber cloth specific for glass surfaces and dry it with a dry microfiber cloth.
- If there is residual detergent after cleaning, wipe it with cold water and dry with a clean and dry microfiber cloth. Residual detergent may damage the glass surface next time.
- Under no circumstances should the dried-up residue on the glass surface be cleaned off with serrated knives, wire wool or similar scratching tools.
- You can remove the calcium stains (yellow stains) on the glass surface with the commercially available descaling agent, with a descaling agent such as vinegar or lemon juice.
- If the surface is heavily soiled, apply the cleaning agent on the stain with a sponge and wait a long time for it to work properly. Then clean the glass surface with a wet cloth.
- Discolorations and stains on the glass surface are normal and not defects.

Plastic parts and painted surfaces

- Clean plastic parts and painted surfaces using dishwashing detergent, warm water and a soft cloth or sponge and dry them with a dry cloth.
- Do not use hard metal scrapers and abrasive cleaners. They may damage the surfaces.
- Ensure that the joints of the components of the product are not left damp and with detergent. Otherwise, corrosion may occur on these joints.

7.2 Cleaning Accessories

Do not put the product accessories in a dishwasher unless otherwise stated in the user's manual.

7.3 Cleaning the Control Panel

- When cleaning the panels with knob-control, wipe the panel and knobs with a damp soft cloth and dry with a dry cloth. Do not remove the knobs and gaskets underneath to clean the panel. The control panel and knobs may be damaged.
- While cleaning the inox panels with knob control, do not use inox cleaning agents around the knob. The indicators around the knob can be erased.
- Clean the touch control panels with a damp soft cloth and dry with a dry cloth. If your product has a key lock feature, set the key lock before performing control panel cleaning. Otherwise, incorrect detection may occur on the keys.

7.4 Cleaning the inside of the oven (cooking area)

Follow the cleaning steps described in the "General Cleaning Information" section according to the surface types in your oven.

Cleaning the side walls of the oven

The side walls in the cooking area can only be covered with enamel or catalytic walls. It varies by model. If there is a catalytic wall, refer to the "Catalytic surfaces" section for information.

If your product is a wire shelf model, remove the wire shelves before cleaning the side walls. Then complete the cleaning as described in the "General Cleaning Information" section according to the side wall surface type.

To remove the side wire shelves:

1. Remove the front of the wire shelf by pulling it on the side wall in the opposite direction.
2. Pull the wire shelf towards you to remove it completely.

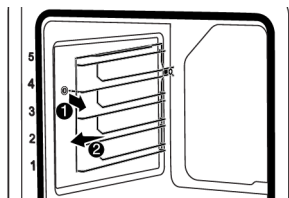

3. To reattach the shelves, the procedures applied when removing them must be repeated from the end to the beginning, respectively.

7.5 Easy Steam Cleaning

This allows cleaning of the dirt (not remaining for a long time) that is softened by the steam inside the oven and by the water droplets condensed in the internal surfaces of the oven easily.

1. Remove all accessories inside the oven.
2. Add 500 ml water into the tray and place it on the 2nd shelf of the oven.

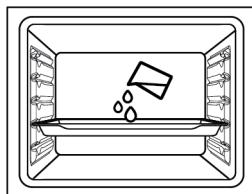

3. Set the oven to the easy steam cleaning operating mode and operate it at 100°C for 15 minutes.

Immediately open the door and wipe the oven interiors with a wet sponge or cloth. Steam will be released when opening the door. This may pose a risk of burns. Be careful when opening the door.

For stubborn dirt, clean the product using dishwashing detergent, warm water and a soft cloth or sponge and dry it with a dry cloth.



In the easy steam cleaning function, it is expected that the added water evaporates and condenses on the inside of the oven and the oven door in order to soften the light dirt formed in your oven. Condensation formed on the oven door may drip around when the oven door is opened. As soon as you open the oven door, wipe off the condensation.

(It varies depending on the product model. It may not be available on your product.) After the condensation inside the oven, puddle or moisture may occur in the pool channel under the oven. Wipe this pool channel with a damp cloth after use and dry it.

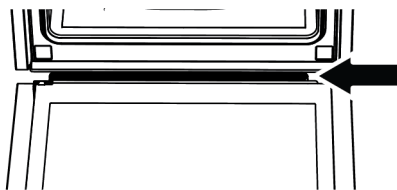

7.6 Cleaning the Oven Door

You can remove your oven door and door glasses to clean them. How to remove the doors and windows is explained in the sections "**Removing the oven door**" and "**Removing the inner glasses of the door**". After removing the door inner glasses, clean them using a dishwashing detergent, warm water and a soft cloth or sponge and dry them with a dry cloth. For lime residue that may form on the oven glass, wipe the glass with vinegar and rinse.

i Do not use harsh abrasive cleaners, metal scrapers, wire wool or bleach materials to clean the oven door and glass.

Removing the oven door

1. Open the oven door.
2. Open the clips in the front door hinge socket on the right and left by pushing them downwards as shown in the figure.
3. Hinge types vary as (A), (B), (C) types according to the product model. The following figures show how to open each type of hinge.
4. (A) type hinge is available in normal door types.

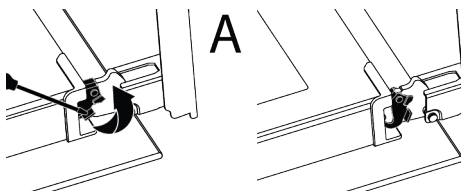

5. (B) type hinge is available in soft closing door types.

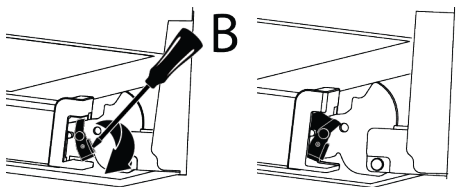

6. (C) type hinge is available in soft opening/closing door types.

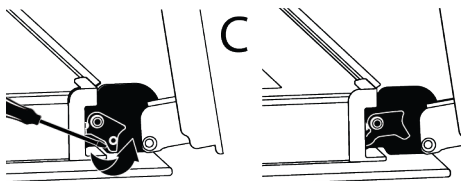

7. Get the oven door to a half-open position.

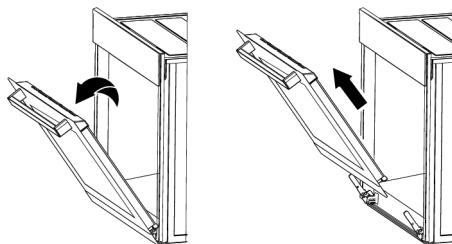

8. Pull the removed door upwards to release it from the right and left hinges and remove it.

i To reattach the door, the procedures applied when removing it must be repeated from the end to the beginning, respectively. When installing the door, be sure to close the clips on the hinge socket.

7.7 Removing the Inner Glass of The Oven Door

Inner glass of the product's front door may be removed for cleaning.

1. Open the oven door.
2. Pull the plastic component, attached on the upper section of the front door, towards yourself by simultaneously pushing on the pressure points on both sides of the component and remove it.

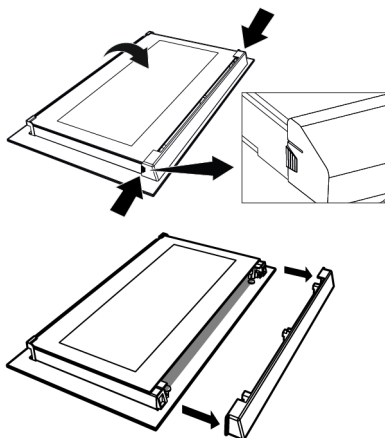

- As shown in the figure, gently lift the innermost glass (1) towards "A" and then, remove it by pulling towards "B".

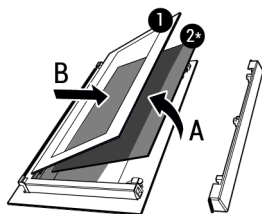

- 1 Innermost glass 2* Inner glass (it may not be available for your product)

- If your product has an inner glass (2), repeat the same process to detach it (2).
- The first step of regrouping the door is to reassemble the inner glass (2). Place the bevelled edge of the glass to meet the bevelled edge of the plastic slot. (If your product has an inner glass). Inner glass (2) must be attached to the plastic slot closest to the innermost glass (1).
- While reassembling the innermost glass (1), pay attention to place the printed side of the glass on the inner glass. It is crucial to place the lower corners of the innermost glass (1) to meet the lower plastic slots.
- Push the plastic component towards the frame until a "click" sound is heard.

7.8 Cleaning the Oven Lamp

In the event that the glass door of the oven lamp in the cooking area becomes dirty, clean using dishwashing detergent, warm water and a soft cloth or sponge and dry with a dry cloth. In case of oven lamp failure, you can replace the oven lamp by following the sections that follow.

Replacing the oven lamp

General Warnings

- To avoid the risk of electric shock before replacing the oven lamp, disconnect the product and wait for the oven to cool. Hot surfaces may cause burns!

- This oven is powered by an incandescent lamp with less than 40 W, less than 60 mm in height, less than 30 mm in diameter, or a halogen lamp with G9 sockets with less than 60 W power. Lamps are suitable for operation at temperatures above 300 °C. Oven lamps are available from Authorised Services or licensed technicians. This product contains a G energy class lamp.
- The position of the lamp may differ from that is shown in the figure.
- The lamp used in this product is not suitable for use in the lighting of home rooms. The purpose of this lamp is to help the user see food products.
- The lamps used in this product must withstand extreme physical conditions such as temperatures above 50 °C.

If your oven has a round lamp,

- Disconnect the product from the electricity.
- Remove the glass cover by turning it counter clockwise.

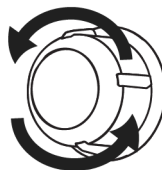

- If your oven lamp is type (A) shown in the figure below, rotate the oven lamp as shown in the figure and replace it with a new one. If it is type (B) model, pull it out as shown in the figure and replace it with a new one.

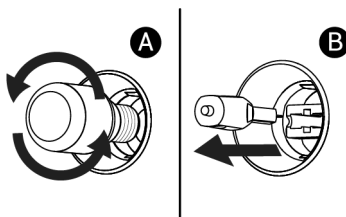

- Refit the glass cover.

If your oven has a square lamp,

1. Disconnect the product from the electricity.
2. Remove the wire shelves according to the description.

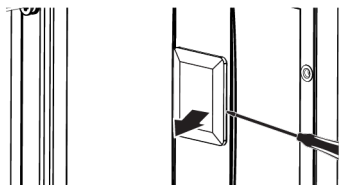

3. Lift the lamp's protective glass cover with a screwdriver. Remove the screw first, if there is a screw on the square lamp in your product.

4. If your oven lamp is type (A) shown in the figure below, rotate the oven lamp as shown in the figure and replace it with a new one. If it is type (B) model, pull it out as shown in the figure and replace it with a new one.

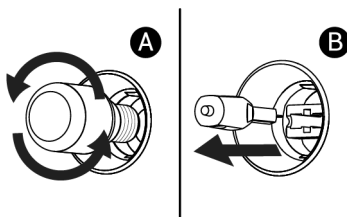

5. Refit the glass cover and wire shelves.

8 Troubleshooting

If the problem persists after following the instructions in this section, contact your vendor or an Authorized Service. Never try to repair your product yourself.

Steam is emanated while the oven is working.

- It is normal to see vapour during operation. >>> This is not an error.

Water droplets appear while cooking

- The steam generated during cooking condenses when it comes into contact with cold surfaces outside the product and may form water droplets. >>> This is not an error.

Metal sounds are heard while the product is warming and cooling.

- Metal parts may expand and make sounds when heated. >>> This is not an error.

The product does not work.

- Fuse may be faulty or blown. >>> Check the fuses in the fuse box. Change them if necessary or reactivate them.
- The appliance may not be plugged to the (grounded) outlet. >>> Check if the appliance is plugged in to the outlet.
- (If there is timer on your appliance) Keys on the control panel do not work. >>> If your product has a key lock, the key lock may be enabled, disable the key lock.

Oven light is not on.

- Oven lamp may be faulty. >>> Replace oven's lamp.
- No electricity. >>> Ensure the mains is operational and check the fuses in the fuse box. Change the fuses if necessary or reactivate them.

Oven is not heating.

- The oven may not be set to a specific cooking function and/or temperature. >>> Set the oven to a specific cooking function and/or temperature.
- For the models with timer, the time is not set. >>> Set the time.
- No electricity. >>> Ensure the mains is operational and check the fuses in the fuse box. Change the fuses if necessary or reactivate them.

(For models with timer) The timer display flashes or the timer symbol is left open.

- There has been a power outage before. >>> Set the time / Turn off the product function knobs and again switch it to the desired position.

Bun venit!

Stimate client,

Vă mulțumim că ați ales acest Beko produs. Dorim ca produsul dumneavoastră, fabricat cu tehnologie și la o calitate înaltă, să vă ofere o eficiență optimă. Prin urmare, citiți cu atenție acest manual și orice altă documentație furnizată, înainte de a utiliza produsul.

Țineți cont de toate informațiile și avertismentele din manualul de utilizare. Astfel, vă protejați pe dumneavoastră și aparatul împotriva pericolelor care pot apărea.

Păstrați manualul de utilizare. Dacă transferați produsul altcuiva, transmiteți și manualul împreună cu acesta. Condițiile de garanție, metodele de utilizare și depanare pentru produsul dumneavoastră sunt furnizate în acest manual.

Simbolurile și descrierea acestora în manualul de utilizare:



Pericole care pot provoca vătămarea sau decesul.



Informații importante și sfaturi utile de utilizare.



Citiți manualul de utilizare!



Avertizare suprafață fierbinte.

NOTIFICA Pericole care pot provoca defectarea produsului sau compromiterea mediului acestuia.
RE

Arçelik A.Ş.

Karaağaç caddesi No:2-6
34445 Sütlüce/Istanbul/TURKEY

Made in TURKEY

Cuprins

1 Instrucțiuni de siguranță	38
1.1 Utilizarea destinată	38
1.2 Siguranța copiilor, a persoanelor vulnerabile și a animalelor de companie	39
1.3 Siguranță electrică	40
1.4 Siguranța transportului	41
1.5 Siguranța instalării	42
1.6 Siguranța utilizării.....	43
1.7 Avertismente privind temperatura	43
1.8 Utilizarea accesoriilor.....	44
1.9 Siguranța gătitului	44
1.10 Siguranța legată de întreținere și curățare	45
2 Instrucțiuni privind protecția mediului	46
2.1 Directiva deșeurilor	46
2.1.1 Conformitatea cu Directiva DEEE și eliminarea deșeurilor ..	46
2.2 Informațiile de pe ambalaj.....	46
2.3 Recomandări pentru economisirea energiei.....	46
3 Produsul dumneavoastră	47
3.1 Prezentarea produsului.....	47
3.2 Panoul de control al aparatului, introducere și utilizare.....	47
3.2.1 Panoul de control.....	48
3.2.2 Prezentarea panoului de control al produsului.....	48
3.3 Funcțiile de operare a cuptorului..	48
3.4 Accesoriile produsului.....	49
3.5 Utilizarea accesoriilor produsului.	50
3.6 Specificații tehnice	53
4 Prima utilizare	54
4.1 Prima setare a temporizatorului...	54
4.2 Curățarea inițială	54
5 Utilizarea cuptorului	55
5.1 Informații generale pentru utilizarea cuptorului.....	55
5.2 Funcționarea unității de control a cuptorului	55
5.3 Setări	57
6 Informații generale privind coacerea	59

6.1 Avertismente generale privind coacerea în cuptor	59
6.1.1 Produse de patiserie și mâncare la cuptor	59
6.1.2 Carne, pește și pui	62
6.1.3 Grătar	63
6.1.4 Alimente de test	64
7 Întreținerea și curățarea	66
7.1 Informații generale privind curățarea	66
7.2 Accesorii de curățare	67
7.3 Curățarea panoului de control	68
7.4 Curățarea interiorului cuptorului (zona de coacere)	68
7.5 Curățarea ușoară cu abur (Easy Steam Cleaning)	68
7.6 Curățarea ușii cuptorului	69
7.7 Îndepărtarea geamului interior al ușii cuptorului.....	70
7.8 Curățarea lămpii cuptorului.....	70
8 Depanare.....	72



1 Instrucțiuni de siguranță

RO

- Această secțiune include instrucțiunile de siguranță necesare pentru a preveni pericolele de vătămare corporală sau daunele materiale.
- În cazul în care produsul este predat unei alte persoane în scopuri personale sau pentru utilizare la mâna a doua, trebuie furnizate, de asemenea, manualul de utilizare, etichetele produsului și alte documente și piese relevante.
- Compania noastră nu răspunde de daunele care pot să apară dacă aceste instrucțiuni nu sunt respectate.
- Nerespectarea acestor instrucțiuni anulează orice garanție.
- Lucrările de instalare și reparare trebuie întotdeauna efectuate de către producător, serviciul autorizat sau o persoană pe care societatea importatoare o desemnează.
- folosiți numai piese de schimb și accesorii originale.
- Nu reparați și nu înlocuiți nicio componentă a produsului decât dacă este specificat în mod clar în manualul de utilizare.
- Nu realizați modificări tehnice ale produsului.



1.1 Utilizarea destinată

- Acest produs este proiectat pentru utilizare domestică. Nu este adecvat pentru uz comercial.
- Nu folosiți produsul în grădini, pe balcoane sau alte medii în aer liber. Acest produs este destinat utilizării în gospodării și în bucătăriile personalului din magazine, birouri și alte spații de lucru.
- **AVERTISMENT:** Acest produs trebuie utilizat exclusiv în scopul gătitului. Nu trebuie folosit în alte scopuri, cum ar fi încălzirea unei încăperi.
- Cuptorul poate fi folosit pentru decongelare, coacere, frigere și prepararea pe grătar a alimentelor.
- Acest produs nu trebuie utilizat pentru încălzirea farfuriilor, uscarea prin agățarea prosoapelor sau a hainelor pe mâner.



1.2 Siguranța copiilor, a persoanelor vulnerabile și a animalelor de companie

- Acest produs poate fi utilizat de copiii cu vârsta peste 8 ani și mai mari, precum și de persoane subdezvoltate din punct de vedere al abilităților fizice, senzoriale sau mentale sau fără experiență și cunoștințe, cu condiția supravegherii sau instruirii privind riscurile și utilizarea în condiții de siguranță a produsului.
- Nu permiteți copiilor să se joace cu aparatul. Curățarea și întreținerea nu trebuie realizate de copii, decât dacă aceștia pot fi supravegheați.
- Acest produs nu trebuie utilizat de către persoane cu capacitate fizică, senzorială sau mentală limitată (inclusiv copii), cu excepția cazului în care beneficiază de supraveghere sau primesc instrucțiunile necesare.
- Copiii trebuie supravegheați pentru a vă asigura că nu se joacă cu aparatul.
- Produsele electrice sunt periculoase pentru copii și animalele de companie. Nu lăsați copiii sau animalele de companie să se joace, să se cațăre sau să pătrundă în interiorul aparatului.
- Nu așezați pe aparat obiecte la care copiii pot ajunge.
- **AVERTISMENT:** În timpul utilizării, suprafețele accesibile ale produsului se încing. Nu lăsați copiii să stea în apropierea aparatului.
- Nu lăsați ambalajele la îndemâna copiilor. Există pericol de vătămare și sufocare.
- Atunci când ușa este deschisă, nu puneți obiecte grele pe aceasta și nu lăsați copiii să se așeze. Puteți provoca răsturnarea cuptorului sau deteriorarea balamalelor ușii.
- Înainte de a elimina produsele uzate și inutile:
 1. Deconectați fișa de alimentare și scoateți-o din priză.
 2. Întrerupeți cablul de alimentare și deconectați-l cu fișa de la produs.
 3. Luați măsuri de precauție pentru a împiedica copiii să intre în interiorul produsului.
 4. Nu permiteți copiilor să se joace cu produsul atunci când acesta se află în modul inactiv.

1.3 Siguranță electrică

- Conectați produsul la o priză împământată protejată de o siguranță corespunzătoare valorilor nominale indicate pe eticheta aparatului. Instalația de împământare trebuie realizată de un electrician calificat. Nu folosiți produsul fără împământare, în conformitate cu reglementările locale/naționale.
- Priza sau conexiunea electrică a aparatului trebuie să fie într-un loc ușor accesibil. Dacă acest lucru nu este posibil, trebuie să existe un mecanism (siguranță, comutator, întrerupător cu cheie etc.) pe instalația electrică la care este conectat produsul, cu respectarea reglementărilor electrice și separarea tuturor polilor de rețea.
- Scoateți produsul din priză sau deconectați siguranța înainte de efectuarea depanării, întreținerii și curățării.
- Conectați produsul la o priză care corespunde valorilor de tensiune și frecvență specificate pe eticheta aparatului.
- (În cazul în care produsul nu are un cablu de alimentare) utilizați numai cablul de conectare descris în secțiunea "Specificații tehnice".
- Nu blocați cablul de alimentare dedesubtul și în spatele produsului. Nu așezați obiecte grele pe cablul de alimentare. Cablul de alimentare nu trebuie îndoit, strivit și nu trebuie să intre în contact cu nicio sursă de căldură.
- Asigurați-vă că nu este ciupit sau strivit cablul de alimentare în timp ce împingeți produsul la locul său, după proceduri de instalare sau curățare.
- Suprafața din spate a cuptorului devine fierbinte în timpul utilizării. Cablurile de alimentare nu trebuie să atingă suprafața posterioară a produsului. În caz contrar, ar putea fi deteriorat.
- Nu blocați cablurile electrice în ușa cuptorului și nu le treceți peste suprafețe care fierbinți. În caz contrar, izolația cablului se poate topi și poate provoca incendii generate de scurtcircuit.
- Utilizați exclusiv cablul original. Nu utilizați cabluri tăiate sau deteriorate.

- Nu folosiți un prelungitor sau o priză multifuncțională pentru a utiliza produsul.
 - Contactați centrul de service autorizat sau importatorul pentru a utiliza adaptorul aprobat în cazurile în care este necesară utilizarea unui adaptor convertor (pentru tipul de fișă).
 - Contactați importatorul sau centrul de service autorizat în cazul în care lungimea liniei de alimentare este necorespunzătoare.
 - Sursele de alimentare portabile sau prizele multiple se pot supraîncălzi și pot lua foc. Păstrați fișele multiple și sursele de alimentare portabile departe de produs.
 - În cazul în care cablul de alimentare este deteriorat, acesta trebuie înlocuit de către producător, o unitate autorizată de service sau o persoană specificată de către compania importatoare, pentru a preveni posibilele pericole.
 - **AVERTISMENT:** Înainte de a înlocui becul cuptorului, asigurați-vă că deconectați produsul de la sursa de alimentare, pentru a evita riscul de electrocutare.
- Deconectați produsul sau dezactivați siguranța, de la panoul de siguranțe.
- Dacă produsul dvs. are un cablu de alimentare și un ștecher:
- Nu introduceți niciodată ștecherul produsului într-o priză ruptă, slăbită sau scoasă din priză. Asigurați-vă că ștecherul este introdus complet în priză. În caz contrar, conexiunile se pot supraîncălzi și pot cauza un incendiu.
 - Evitați introducerea dispozitivului în prize care sunt unse, necurățate sau potențial expuse la apă (cum ar fi cele din apropierea unui blat de lucru, de unde poate intra apă). În caz contrar, există riscul de scurtcircuit și electrocutare.
 - Nu atingeți priza cu mâinile ude!
 - Scoateți ștecherul din priză ținând cont mai degrabă de corpul ștecherului decât cablul în sine.
-  **1.4 Siguranța transportului**
- Deconectați aparatul de la rețeaua de alimentare înainte de transportare.

- Aparatul este voluminos și greu, este necesară transportarea de către două persoane.
- Nu utilizați ușa și/sau mânerul pentru a transporta sau deplasa produsul.
- Nu așezați obiecte pe aparat. Transportați aparatul în poziție verticală.
- Atunci când trebuie să transportați aparatul, înfășurați-l cu material de ambalare cu bule sau carton gros și lipiți cu bandă adezivă. Prindeți bine părțile mobile ale produsului pentru a preveni deteriorarea.
- Înainte de a instala produsul, verificați dacă acesta a fost deteriorat după transport. În caz de deteriorare, contactați importatorul sau centrul de service autorizat.
- Înainte de instalarea produsului, verificați dacă există daune. Nu instalați produsul dacă este deteriorat.
- Evitați utilizarea oricăror materiale termoizolante pentru a acoperi interiorul mobilierului unde produsul va fi instalat.
- Lumina directă a soarelui și sursele de căldură, cum ar fi încălzitoarele electrice sau cu gaz, nu trebuie să existe în zona în care este instalat produsul.
- Păstrați deschise împrejurimile tuturor conductelor de ventilație.
- Pentru a evita supraîncălzirea, instalarea produsului nu trebuie să se facă în spatele unor capace decorative.
- În cazul în care în spatele zonei de instalare destinată produsului se află un furtun/tub de gaz sau o conductă de apă din plastic, este obligatoriu să se garanteze că nu există niciun contact între produs și aceste conducte de utilități. În caz contrar, furtunul/tubul poate fi strivit.
- În cazul în care în spatele locului unde va fi instalat produsul există o priză, trebuie să vă asigurați că produsul nu intră în contact cu priza și nici cu ștecherul conectat la priză.

1.5 Siguranța instalării

- Înainte de a începe instalarea, deconectați linia de alimentare la care va fi conectat produsul prin dezactivarea siguranței.
- Purtați întotdeauna mănuși de protecție, în timpul transportului și instalării. În caz contrar, există riscul de rănire din cauza marginilor ascuțite!

1.6 Siguranța utilizării

- După fiecare utilizare asigurați-vă că aparatul este oprit.
- Dacă nu veți utiliza produsul pentru o perioadă lungă de timp, scoateți-l din priză sau opriți alimentarea de la cutia de siguranțe.
- Nu utilizați produsul dacă acesta se defectează sau se deteriorează în timpul utilizării. Deconectați aparatul de la rețeaua de alimentare cu electricitate. Contactați importatorul sau centrul de service autorizat.
- Nu folosiți aparatul dacă geamul ușii frontale este demontat sau spart. În caz contrar, există riscul de rănire și de deteriorare a mediului.
- Nu călcați pe aparat sub nicio formă.
- Nu utilizați niciodată produsul atunci când judecata sau coordonarea dvs. este afectată de consumul de alcool și/sau droguri.
- Obiectele inflamabile nu trebuie păstrate în interiorul și în jurul zonei de gătit. În caz contrar, acestea pot provoca incendii.
- Nu folosiți mânerul cuptorului pentru uscarea prosoapelor. Atunci când folosiți produsul,

nu agățați pe mâner prosoape, mănuși sau materiale textile similare.

- Balamalele ușii produsului se mișcă la deschiderea și închiderea ușii și se pot bloca. Atunci când deschideți/închideți ușa, nu prindeți de partea cu balamalele.

1.7 Avertismente privind temperatura

- **AVERTISMENT:** Atunci când produsul este utilizat, produsul și părțile sale accesibile vor fi fierbinți. Procedați cu grijă pentru a evita atingerea produsului și a elementelor de încălzire. Copiii cu vârsta sub 8 ani trebuie ținuti departe de produs, cu excepția cazului în care sunt supravegheați în mod constant.
- Nu așezați materiale inflamabile/explozive în apropierea produsului, deoarece suprafețele vor fi fierbinți în timpul funcționării acestuia.
- Păstrați distanța atunci când deschideți ușa cuptorului în timpul sau la sfârșitul gătitului. Aburul poate provoca arsuri ale mâinilor, feței și/sau ochilor.

- În timpul funcționării, produsul este fierbinte. Procedați cu grijă pentru a evita atingerea părților fierbinți, elementelor de încălzire din interiorul cuptorului.
- Purtați întotdeauna mănuși de cuptor rezistente la căldură atunci când manipulați produsul.

1.8 Utilizarea accesoriilor

- Este important ca grătarul și tava să fie amplasate corect pe rafturile de sârmă. Pentru informații detaliate, consultați secțiunea „**Utilizarea accesoriilor**”.
- Închideți ușa cuptorului după ce ați împins complet accesoriile în spațiul de gătit, în caz contrar acestea pot lovi geamul ușii și îl pot deteriora.

1.9 Siguranța gătitului

- Aveți grijă la utilizarea alcoolului în prepararea alimentelor. Alcoolul se evaporă la temperatură ridicată și poate provoca incendii prin aprindere atunci când intră în contact cu suprafețe fierbinți.
 - Reziduurile alimentare din zona de gătit, cum ar fi uleiul, se pot aprinde. Curățați aceste reziduuri înainte de a găti.
 - Pericol de intoxicație alimentară: Nu lăsați mâncarea la cuptor mai mult de o oră înainte și după gătire. În caz contrar, pot apărea toxii infecții alimentare sau îmbolnăvirea.
 - Nu încălziți în cuptor conserve închise și borcane de sticlă. Presiunea ce se poate acumula în cutie/borcan poate cauza spargerea acestuia.
 - Nu așezați tăvi de copt, farfurii sau folie de aluminiu direct pe baza cuptorului. Căldura acumulată poate deteriora baza cuptorului.
- Țineți cont de următoarele precauții atunci când folosiți hârtie pergament grasă sau materiale similare:
- Așezați hârtia de copt într-un vas de gătit sau pe accesoriul cuptorului (tavă, grătar de sârmă etc.) cu mâncarea și introduceți în cuptorul preîncălzit.
 - Pentru a preveni riscul de a atinge elementele de încălzire ale cuptorului și de a împiedica fluxul de aer cald, îndepărtați orice părți de hârtie antigrăsime în exces care

atârnă de accesorii sau recipiente. Nu folosiți hârtia de copt la temperaturi mai mari decât temperatura maximă de utilizare specificată de producător pentru cuptor. Nu așezați niciodată hârtie de copt pe fundul cuptorului.

- Nu o așezați deasupra accesoriilor în timpul preîncălzirii.
- Apăsați întotdeauna cu o farfurie sau un obiect similar pentru a împiedica materialul să se deplaseze din cauza circulației aerului din interiorul cuptorului.
- Acoperiți numai suprafața necesară din interiorul tăvii.
- După fiecare utilizare, tava trebuie curățată, iar hârtia de copt sau alte materiale similare utilizate în tavă trebuie înlocuite. În caz contrar, lichidele care se scurg pe tavă pot produce fum sau chiar lua foc.
- Atunci când se deschide capacul produsului, se generează un flux de aer. Hârtia de copt poate intra în contact cu elementele de încălzire și se poate aprinde.
- Atunci când se utilizează un grătar pentru prăjire, pe grătarul inferior trebuie așezată o tavă. În caz contrar,

uleiul alimentar și alte componente care se scurg pe fundul cuptorului pot crea fum gros și pot lua foc.

- Închideți ușa cuptorului în timpul utilizării grătarului. Suprafețele fierbinți pot provoca arsuri!
- Alimentele inadecvate pentru prepararea pe grătar prezintă pericol de incendiu. Puneți pe grătar doar alimente adecvate pentru frigerea la foc puternic, pe grătar. Nu așezați alimentele prea departe, respectiv în partea din spate a grătarului. Aceasta este cea mai fierbinte zonă, iar alimentele cu un conținut mare de grăsime se pot aprinde.



1.10 Siguranța legată de întreținere și curățare

- Așteptați ca aparatul să se răcească, înainte de a-l curăța. Suprafețele fierbinți pot provoca arsuri!
- Nu spălați niciodată aparatul pulverizând sau turnând apă pe acesta! Există risc de electrocutare!
- Nu utilizați dispozitive de curățare cu abur pentru a curăța aparatul, deoarece acest lucru poate provoca șocuri electrice.

- Nu folosiți produse de curățare abrazive dure, instrumente metalice ascuțite, burete de sârmă sau înălbitor pentru a curăța geamul ușii din față a

cuptorului. Aceste materiale pot provoca zgârierea și spargerea suprafețelor din sticlă.

2 Instrucțiuni privind protecția mediului

2.1 Directiva deșeurilor

2.1.1 Conformitatea cu Directiva DEEE și eliminarea deșeurilor

Acest produs este în conformitate cu Directiva EU privind WEEE (2012/19/EU). Produsul este prevăzut cu un simbol de clasificare pentru deșeurile de echipamente electrice și electronice (DEEE).



Acest produs a fost fabricat cu componente și materiale de înaltă calitate și care pot fi refolosite și sunt potrivite pentru reciclare. Prin urmare nu eliminați deșeul de produs

împreună cu deșeurile menajere normale și alte deșeuri la sfârșitul duratei de viață a produsului. Predați-l la un punct de colectare pentru reciclarea echipamentelor electrice și electronice. Vă puteți interesa la administrația locală despre punctele de colectare. Eliminarea aparatului în mod corespunzător ajută la prevenirea consecințelor negative asupra mediului și sănătății umane.

Respectarea Directivei RoHS:

Produsul pe care l-ați achiziționat este în conformitate cu Directiva UE RoHS privind DEEE (2011/65/UE). Acesta nu conține materiale nocive și interzise specificate în Directivă.

2.2 Informațiile de pe ambalaj

Materialele de ambalare a produsului sunt fabricate din materiale reciclabile în conformitate cu Reglementările naționale privind mediul. Nu eliminați deșeul rezultat

din ambalaje împreună cu deșeurile menajere sau alte tipuri de deșeuri, duceți-l la punctele de colectare desemnate de autoritățile locale.

2.3 Recomandări pentru economisirea energiei

În conformitate cu UE 66/2014, informațiile despre eficiența energetică pot fi găsite pe chitanța produsului furnizată cu acesta. Următoarele sugestii vă vor ajuta să folosiți produsul în mod ecologic și eficient din punct de vedere energetic:

- Decongelați alimentele congelate înainte de preparare.
- În cuptor, utilizați vase închise la culoare sau emailate, care transmit mai bine căldura.
- Dacă este specificat în rețetă sau manualul de utilizare, preîncălziți întotdeauna. Nu deschideți frecvent ușa cuptorului, în timpul coacerii.
- Opriți aparatul cu 5 până la 10 minute înainte de terminarea coacerii, pentru coacere prelungită. Puteți economisi până la 20% din energia electrică prin utilizarea căldurii reziduale.
- Încercați să preparați simultan mai multe feluri în cuptor. Puteți coace simultan, așezând două vase de gătit pe raftul de sârmă. În plus, dacă realizați coacerea felurilor unul după altul, economisiți energie, deoarece cuptorul nu pierde căldura.
- Nu deschideți ușa cuptorului atunci când coaceți în funcția de operare „Încălzire ventilator eco”. Dacă ușa nu este deschisă, temperatura interioară este optimizată pentru economisirea energiei

în funcția de operare „Încălzire ventilator eco”, iar această temperatură poate diferi de cea afișată pe afișaj.

3 Produsul dumneavoastră

3.1 Prezentarea produsului

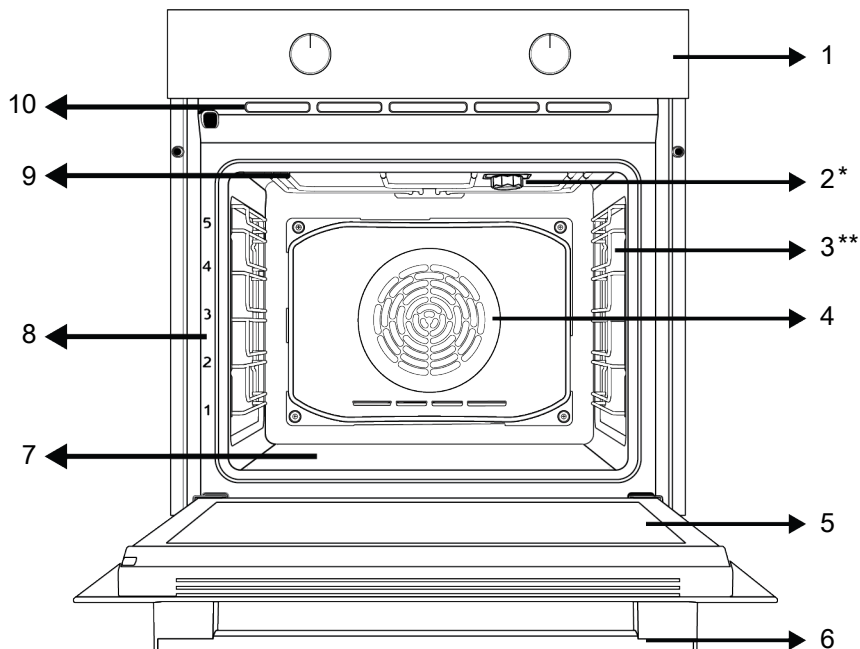

1 Panoul de control

3 Rafturi de sârmă

5 Ușă

7 Element de încălzire inferior (sub tava de oțel)

9 Încălzitor superior

2 Lampă

4 Motor ventilator (în spatele plăcii de oțel)

6 Mâner

8 Poziții de raft

10 Orificii de ventilare

* Variază în funcție de model. Este posibil ca produsul dumneavoastră să nu fie prevăzut cu lampă, sau ca tipul și amplasarea lămpii să difere față de ilustrație.

** Variază în funcție de model. Este posibil ca produsul dumneavoastră să nu fie prevăzut cu grilaje din sârmă. În imagine este prezentat ca exemplu un cuptor cu grilaj din sârmă.

3.2 Panoul de control al aparatului, introducerea și utilizarea

În această secțiune, puteți regăsi prezentarea generală și utilizările de bază ale panoului de control al aparatului. Pot exista diferențe la nivelul imaginilor și al unora dintre caracteristicile în funcție de tipul produsului.

3.2.1 Panoul de control

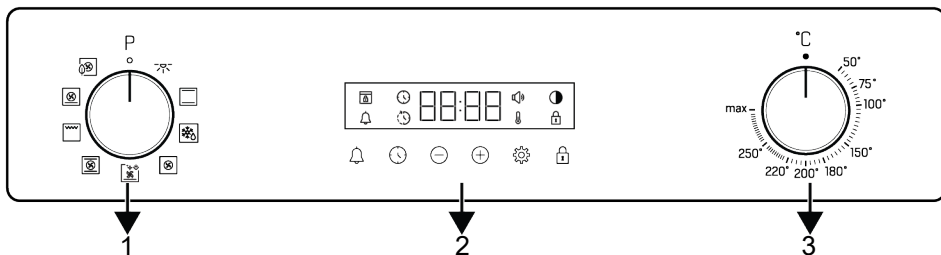

1 Buton de selectare funcție

2 Temporizatorul

3 Buton selectare temperatură

Dacă sunt prevăzute butoane pentru controlul produsului dumneavoastră, în cazul unor modele aceste butoane ies în afară când sunt apăstate (butoane îngropate). Pentru a realiza setările cu aceste butoane, mai întâi apăsați spre interior butonul relevant, apoi scoateți-l. După efectuarea reglajului, apăsați butonul din nou și restabiliți poziția.

3.2.2 Prezentarea panoului de control al produsului

Buton de selectare a funcției

Puteți selecta funcțiile de funcționare a cuptorului cu butonul de selectare a funcției. Rotiți la stânga/dreapta din poziția închis (sus) pentru a selecta.

Buton de temperatură

Puteți selecta temperatura pe care doriți să o gătiți cu butonul de temperatură. Rotiți în sensul acelor de ceasornic din poziția închis (sus) pentru a selecta.

Indicator de temperatură interioară a cuptorului

Puteți înțelege temperatura interioară a cuptorului din simbolul temperaturii de pe afișajul temporizatorului. Simbolul temperaturii apare pe display când începe gătitul, iar simbolul temperaturii dispare când aparatul atinge temperatura setată. Când temperatura din interiorul cuptorului scade sub temperatura setată, simbolul temperaturii reapare.

Temporizatorul

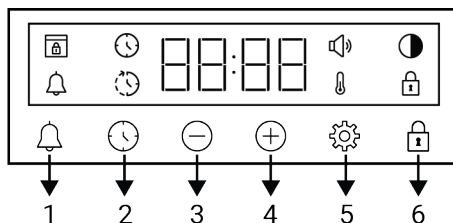

- 1 Tastă alarmă
- 2 Tastă de setare oră
- 3 Tastă de creștere valoare
- 4 Tastă de reducere valoare
- 5 Tastă setări
- 6 Tastă de blocare taste

Simboluri afișaj









- : Simbol timp de coacere
- : Simbol de încheiere timp de coacere *
- : Simbol alarmă
- : Simbol luminozitate
- : Simbolul de blocare a tastelor
- : Simbol temperatură
- : Simbol nivel de volum
- : Simbol de blocare ușă *

*Variază în funcție de modelul produsului. Este posibil să nu fie disponibil pentru produsul dumneavoastră.

3.3 Funcțiile de operare a cuptorului

În tabelul funcțiilor sunt prezentate funcțiile de operare pe care le puteți folosi pentru cuptorul dumneavoastră și temperaturile maximă și minimă care pot fi setate pentru aceste funcții. Ordinea modurilor de

operare prezentată aici poate varia, în funcție de aranjamentul produsului dumneavoastră.

Simbol funcție	Descrierea funcției	Domeniu de temperatură (°C)	Descriere și utilizare
	Becul cuptorului	-	Niciun element de încălzire al cuptorului nu funcționează. Doar becul cuptorului se aprinde.
	Funcționare cu ventilator	-	Cuptorul nu se încălzește. Funcționează doar ventilatorul (pe peretele din spate). Alimentele congelate cu granule se dezgheață lent la temperatura camerei, mâncarea gătită este răcită. Timpul necesar pentru a decongela o întreagă bucată de carne este mai mare decât pentru alimentele cu bucăți.
	Încălzire superioară și inferioară	*	Alimentele sunt încălzite de sus și de jos în același timp. Potrivit pentru prăjituri, produse de patiserie sau prăjituri și tocane în forme de copt. Gatirea se face cu o singură tavă.
	Încălzire inferioară asistată de ventilator	*	Aerul fierbinte, încălzit de elementul de încălzire inferior, este distribuit rapid și uniform în întregul cuptor, cu ajutorul ventilatorului. Coacerea se realizează cu o singură tavă. Această funcție trebuie folosită și pentru curățarea ușoară cu abur.
	Încălzire ventilator	*	Aerul fierbinte, încălzit de elementul de încălzire al ventilatorului este distribuit rapid și uniform în întregul cuptor, cu ajutorul ventilatorului. Este potrivită pentru coacerea cu mai multe tăvi, pe rafturi de nivel diferit.
	Încălzire ventilator eco	*	Pentru a economisi energie, puteți utiliza această funcție în loc să folosiți „Încălzire ventilator”. Dar, timpul de gătire va fi puțin mai lung.
	Funcție Pizza	*	Elementul de încălzire inferior și încălzirea cu ventilator funcționează. Adecvată pentru coacerea pizza.
	Funcție „3D”	*	Încălzitorul superior, încălzitorul inferior și încălzirea asistată de ventilator sunt pornite. Fiecare parte a alimentului de gătit este coaptă în mod egal și rapid. Coacerea se realizează cu o singură tavă.
	Grătar integral	*	Funcționează grătarul mare din plafonul cuptorului. Este potrivit pentru frigerea alimentelor de dimensiune mai mare.

* Produsul dumneavoastră funcționează în intervalul de temperatură specificat pe butonul de temperatură.

3.4 Accesoriiile produsului

Produsul dumneavoastră este prevăzut cu diverse accesorii. În această secțiune, sunt disponibile descrierea accesoriilor și descrierea modului corect de utilizare. Accesoriiile furnizate diferă în funcție de modelul produsului. Este posibil să nu fie

disponibile toate accesoriiile descrise în manualul de utilizare pentru aparatul dumneavoastră.



Tăvile în interiorul aparatului dumneavoastră pot fi deformat prin efectul temperaturii. Acest fapt nu are niciun efect asupra funcționării. Deformarea dispare atunci când tava este răcită.

Tavă standard

Se folosește pentru produse de patiserie, alimente congelate și prepararea alimentelor voluminoase.

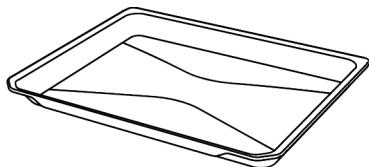

Tavă adâncă

Se folosește pentru produse de patiserie, prepararea alimentelor voluminoase, alimente succulente, sau pentru colectarea uleiurilor scurse de pe grătar.

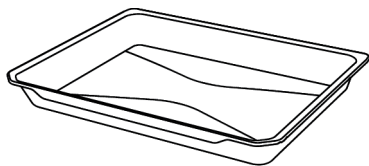

Grătar din sârmă

Se folosește pentru frigere sau amplasarea alimentelor care trebuie coapte, fripte sau înăbușite, pe raftul dorit.

În cazul modelelor cu rafturi din sârmă :

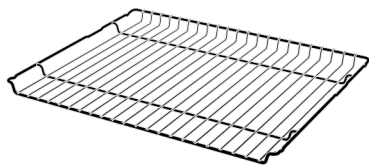

În cazul modelelor fără rafturi din sârmă :

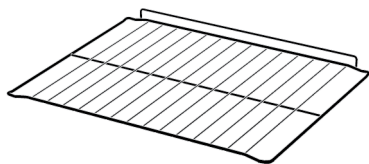

3.5 Utilizarea accesoriilor produsului

Rafturile de coacere

Există 5 niveluri de poziționare a rafturilor în zona de coacere. Puteți vedea, de asemenea, ordinea rafturilor cu ajutorul numerelor de pe cadrul frontal al cuptorului.

În cazul modelelor cu rafturi din sârmă :

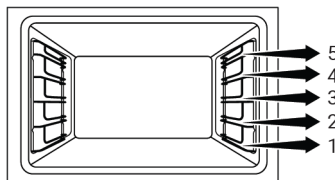

În cazul modelelor fără rafturi din sârmă :

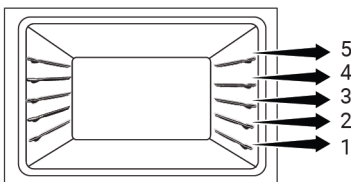

Amplasarea grătarelor de sârmă pe rafturile de coacere

În cazul modelelor cu rafturi din sârmă :

Este esențial să așezați în mod corespunzător grătarul de sârmă pe suporturile de sârmă laterale. Atunci când așezați grătarul de sârmă pe raftul dorit, secțiunea deschisă trebuie orientată spre partea din față. Pentru coacere mai bună, grătarul din sârmă trebuie fixat pe raft cu ajutorul opritorului. Aceasta nu trebuie să depășească opritorul, pentru a nu intra în contact cu peretele din spate al cuptorului.

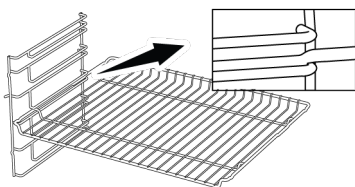

În cazul modelelor fără rafturi din sârmă :

Este esențial să așezați în mod corespunzător grătarul de sârmă pe suporturile de sârmă laterale. Grătarul de sârmă are o singură direcție, atunci când îl așezați pe raft. Atunci când așezați grătarul de sârmă pe raftul dorit, secțiunea deschisă trebuie orientată spre partea din față.

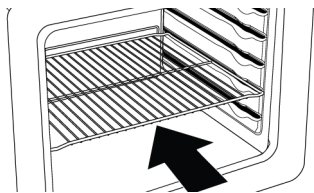

Așezarea tăvii pe rafturile de coacere

În cazul modelelor cu rafturi din sârmă :

Este esențial să așezați în mod corespunzător tăvile pe rafturile laterale de sârmă. Atunci când așezați tava pe raftul dorit, partea de prindere a acesteia trebuie orientată către partea din față. Pentru coacere mai bună, tava trebuie fixată pe raft cu ajutorul opritorului pe raftul din sârmă. Aceasta nu trebuie să depășească opritorul, pentru a nu intra în contact cu peretele din spate al cuptorului.

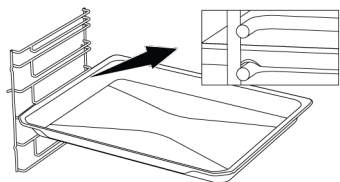

În cazul modelelor fără rafturi din sârmă :

Este esențial să așezați în mod corespunzător tăvile pe rafturi. Tava are o singură direcție, atunci când o așezați pe raft. Atunci când așezați tava pe raftul dorit, partea de prindere a acesteia trebuie orientată către partea din față.

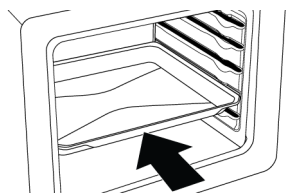

Funcția de oprire a grătarului din sârmă

Există o funcție de oprire care împiedică grătarul din sârmă să cadă de pe raftul din sârmă. Cu această funcție, puteți scoate mâncarea cu ușurință și în siguranță.

Atunci când îndepărtați grătarul din sârmă,

îl puteți trage în față, până când acesta ajunge la opritor. Trebuie să treceți peste opritor, pentru îndepărtare completă.

În cazul modelelor cu rafturi din sârmă :

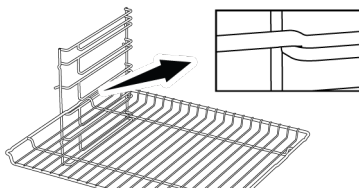

În cazul modelelor fără rafturi din sârmă :

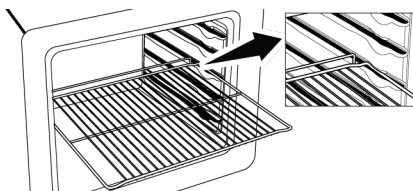

Funcția de oprire a tăvii - În cazul modelelor cu rafturi din sârmă

Există o funcție de oprire care împiedică tava să cadă de pe raftul din sârmă. Atunci când îndepărtați tava, eliberați-o de pe opritorul din spate și trageți spre dumneavoastră, până când ajunge în partea din față. Trebuie să treceți peste opritor, pentru îndepărtare completă.

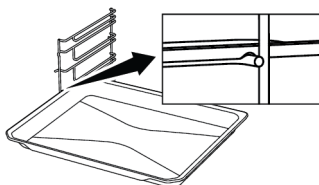

Amplasarea corectă a grătarului și a tăvii pe șinele telescopice în cazul modelelor cu rafturi de sârmă și modelele telescopice

Datorită șinelor telescopice, tăvile sau grătarul din sârmă pot fi ușor instalate și îndepărtate. Atunci când folosiți tăvi și grătare din sârmă cu șina telescopică, trebuie să aveți grijă ca știfturile din față și spatele șinelor telescopice, să se sprijine de marginile grătarului și ale tăvii (așa cum este prezentat în imagine).

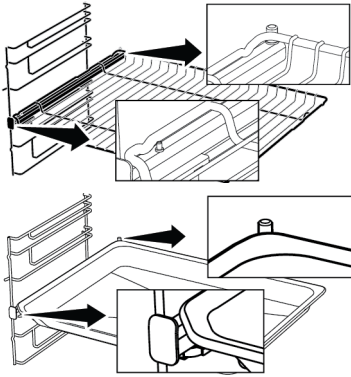

3.6 Specificații tehnice

RO

Specificații generale	
Dimensiuni exterioare ale produsului (înălțime/lățime/adâncime) (mm)	595 /594 /567
Dimensiuni instalare cuptor (înălțime/lățime/adâncime) (mm)	590-600 /560 /min. 550
Tensiune/frecvență	220-240 V ~; 50 Hz
Tip de cablu și secțiune folosită/potrivită pentru utilizarea cu produsul	min. H05VV-FG 3 x 1,5 mm ²
Consum total de energie(kW)	3,3
Tip cuptor	Cuptor multifuncțional

Noțiuni de bază: Informațiile de pe eticheta energetică de pe cuptoarele electrice pentru utilizare casnică, furnizate în conformitate cu standardul EN 60350-1/IEC 60350-1. Valorile sunt determinate în Încălzire superioară și inferioară sau (dacă există) Încălzire inferioară/superioară asistată de ventilator, funcții cu sarcină standard.

Clasa de eficiență energetică este determinată în conformitate cu prioritizarea următoare, în funcție de existența sau nu a funcțiilor relevante pe acest produs. 1-Încălzire ventilator eco , 2-Încălzire ventilator , 3-Grătar inferior asistat de ventilator , 4-Încălzire superioară și inferioară.



Specificațiile tehnice pot fi modificate fără notificare prealabilă pentru a îmbunătăți calitatea produsului.



Imaginile din acest manual sunt schematic și este posibil să nu fie identice cu produsul dumneavoastră.



Valorile indicate pe etichetele produsului sau în documentația aferentă sunt obținute în condiții de laborator în conformitate cu standardele relevante. În funcție de condițiile operaționale și de mediu ale produsului, aceste valori pot varia.

4 Prima utilizare

Înainte de a începe să utilizați produsul, este recomandat să efectuați următoarele operațiuni, enumerate în secțiunile următoare.

4.1 Prima setare a temporizatorului

i Înainte de a utiliza cuptorul, întotdeauna setați ora exactă. Dacă nu o setați, în cazul unor modele de cuptoare nu poate fi realizată coacerea.

1. Atunci când cuptorul este pornit pentru prima dată, câmpul aferent orei, „12:00” și simbolul ⌚ clipească.
2. Setați ora apăsând tastele ⊕/⊖.

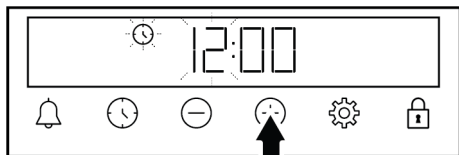

3. Apăsați tasta ⌚ sau ⚙️ pentru activarea câmpului aferent minutelor.

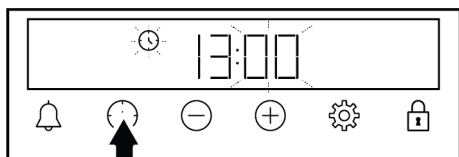

4. Apăsați tastele ⊕/⊖ pentru a seta minutele.

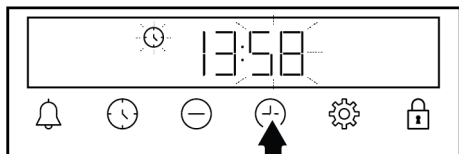

5. Conformați apăsând tasta ⌚ sau ⚙️.
⇒ Ora este setată, iar simbolul ⌚ dispare de pe afișaj.

i Dacă ora nu este setată, „12:00” și simbolurile ⌚ continuă să clipească, iar cuptorul nu pornește. Pentru ca aparatul să funcționeze, trebuie să confirmați ora setând ora, sau apăsând tasta ⌚ atunci când aceasta este la „12:00”. Puteți modifica setarea orei exacte mai târziu după cum este descris în secțiunea „Setări”.

i În cazul unei întreruperi a curentului, setările orei sunt anulate. Trebuie setată din nou.

4.2 Curățarea inițială

1. Îndepărtați toate materialele de ambalare.
2. Scoateți toate accesoriile din cuptor, furnizate împreună cu produsul.
3. Puneți în funcțiune produsul timp de 30 de minute, apoi opriți-l. Astfel, resturile și petele care pot fi rămase în cuptor în timpul coacerii sunt arse și curățate.
4. Atunci când folosiți produsul, selectați cea mai ridicată temperatură și funcția de operare pentru utilizarea tuturor elementelor de încălzire din aparatul dumneavoastră. A se vedea „Funcții de operare ale cuptorului [▶ 48]”. Puteți afla modul de utilizare a cuptorului, în secțiunea următoare.
5. Așteptați răcirea cuptorului.
6. Ștergeți suprafețele produsului cu o cârpă umedă sau cu un burete și uscați cu o cârpă.

Înainte de utilizarea accesoriilor:

Curățați accesoriile pe care le scoateți din cuptor cu soluție de apă și detergent și cu un burete moale.

AVIZ: Unii detergenți sau agenți de curățare pot deteriora suprafața. Nu folosiți detergenți abrazivi, pulberi de curățat, creme de curățare sau obiecte ascuțite în timpul curățării.

AVIZ: În timpul primei utilizări, pentru câteva ore se poate degaja un ușor fum și miros. Este un fenomen normal și este

suficient să asigurați buna ventilație pentru îndalăturare. Evitați inhalarea directă a fumului și mirosului emanat.

5 Utilizarea cuptorului

5.1 Informații generale pentru utilizarea cuptorului

Ventilator de răcire (Variază în funcție de modelul produsului. Este posibil să nu fie disponibil pentru produsul dumneavoastră.)

Aparatul este prevăzut cu un ventilator de răcire. Ventilatorul de răcire este activat automat, atunci când este necesar și răcește atât partea din față a produsului, cât și mobilierul. Acesta este dezactivat automat, la terminarea procesului de răcire. Aerul cald iese pe la partea de sus a ușii cuptorului. Nu acoperiți aceste deschideri de ventilație cu nimic. În caz contrar, cuptorul se poate supraîncălzi. Ventilatorul de răcire continuă să funcționeze în timpul funcționării cuptorului sau după oprirea cuptorului (aproximativ 20-30 minute). Dacă gătiți programând cronometrul cuptorului, la sfârșitul timpului de coacere, ventilatorul de răcire se dezactivează odată cu toate funcțiile. Durata de funcționare a ventilatorului de răcire nu poate fi determinată de utilizator. Acesta se activează și se oprește automat. Aceasta nu este o eroare.

Lumina cuptorului

Becul cuptorului se aprinde, atunci când cuptorul începe coacerea. La unele modele, becul este aprinsă în timpul coacerii, în timp ce la unele modele se stinge după un anumit timp.

Dacă doriți ca becul cuptorului să fie aprins permanent, selectați funcția de operare "Becul cuptorului" cu ajutorul butonului de selectare a funcției.

5.2 Funcționarea unității de control a cuptorului

Avertismente generale pentru unitatea de control a cuptorului



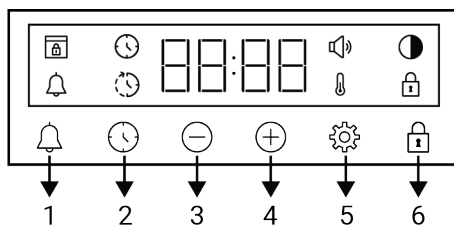

- Timpul maxim care poate fi setat pentru procesul de coacere este de 5 ore și 59 minute. Programul va fi anulat în cazul unei întreruperii de curent. Va fi necesar să reprogramați.
- În timp ce realizați ajustări, simbolurile relevante se aprind pe ecran. Trebuie să așteptați puțin, pentru salvarea setărilor.
- Dacă s-a realizat orice setare de coacere, ora zilei nu poate fi ajustată.
- Dacă timpul de gătire este configurat la începerea gătirii, timpul rămas este afișat pe ecran.
- În cazurile în care timpul de coacere sau timpul de încheiere a coacerii este setat, puteți anula automat apăsând lung tasta .

Temporizatorul



- 1 Tastă alarmă
- 2 Tastă de setare oră
- 3 Tastă de creștere valoare
- 4 Tastă de reducere valoare
- 5 Tastă setări
- 6 Tastă de blocare taste

Simboluri afișaj

-  : Simbol timp de coacere
-  : Simbol de încheiere timp de coacere *
-  : Simbol alarmă
-  : Simbol luminozitate

 : Simbolul de blocare a tastelor

 : Simbol temperatură

 : Simbol nivel de volum

 : Simbol de blocare ușă *

*Variază în funcție de modelul produsului. Este posibil să nu fie disponibil pentru produsul dumneavoastră.

Pornirea cuptorului

Atunci când selectați o funcție de utilizare cu care doriți să realizați coacerea cu butonul de selectare a funcției și setați o anumită temperatură cu ajutorul butonului de temperatură, cuptorul începe să funcționeze.

Oprirea cuptorului



Puteți opri cuptorul rotind butonul de selectare a funcției și butonul de temperatură pe poziția off (oprit) (sus).

Prepararea manuală cu selectarea temperaturii și a funcției de operare a cuptorului

Puteți coace realizând controlul manual (prin comanda dumneavoastră) fără setarea timpului de coacere, selectând temperatura și funcția de operare specifice alimentelor dumneavoastră.





1. Selectați funcția de operare cu care doriți să realizați coacerea, cu butonul de selectare a funcției.
2. Setați temperatura la care doriți să coaceți, cu butonul de temperatură.

⇒ Cuptorul va începe să funcționeze imediat la funcția și temperatura selectate și pe afișaj va apărea simbolul . Atunci când temperatura din cuptor atinge temperatura setată, simbolul  dispare. Cuptorul nu se oprește automat, deoarece prepararea manuală se face fără setarea timpului de coacere. Trebuie să controlați



prepararea și să o dezactivați manual. În cazul în care coacerea s-a încheiat, opriți cuptorul rotind butonul de selecție a funcției Butoane și butonul de temperatură în poziția off (oprit) (sus).

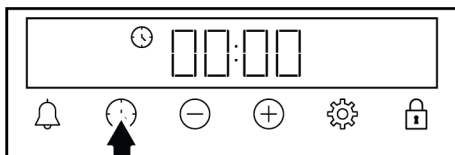

Prepararea prin setarea timpului de coacere;

Puteți opri automat cuptorul la sfârșitul timpului de coacere, selectând funcția de temperatura și funcția de operare specifice alimentelor dumneavoastră, și setând timpul de coacere pe cronometru.

1. Selectați funcția de coacere.
2. Apăsăți tasta  până când simbolul  apare pe afișaj pentru timpul de preparare.



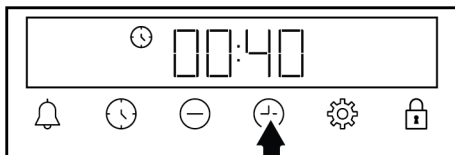

 După setarea funcției și temperaturii de operare, puteți seta timpul de coacere pentru 30 de minute, apăsând tasta  direct pentru setarea rapidă a timpului de coacere și modificați ora cu tastele .

3. Reglați timpul de coacere cu tastele / .



 Timpul de coacere crește cu 1 minut în primele 15 minute, după 15 minute crește cu 5 minute.

4. Introduceți mâncarea în cuptor și setați temperatura cu butonul de temperatură.

⇒ Cuptorul începe să funcționeze imediat la funcția și temperatura selectate. Timpul de preparare setat începe contorizarea inversă și pe afișaj apare simbolul . Atunci când temperatura din cuptor atinge temperatura setată, simbolul  dispăre.

- După terminarea timpului de preparare setat, pe afișaj apare "End" (Sfârșit), simbolul  clipește și cronometrul emite un semnal sonor.
- Alarma sonoră este activă două minute. Apăsăți orice tastă pentru dezactivarea alarmei sonore. Avertismentul se dezactivează, iar ora apare pe afișaj.

 Dacă se apasă orice tastă la sfârșitul avertizării sonore, cuptorul începe din nou să funcționeze. Pentru a împiedica cuptorul să funcționeze din nou la sfârșitul avertismentului, opriți cuptorul prin rotirea butonului de temperatură și a butonului de funcție în poziția "0" (oprit).



5.3 Setări

Activarea blocării tastelor

Folosind funcția de blocare a tastelor, puteți preveni modificarea setărilor temporizatorului.

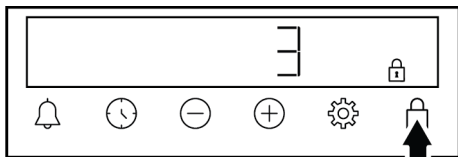
- Apăsăți tasta până când simbolul  apare pe ecran.





⇒ Simbolul  este afișat pe ecran și începe număratoarea inversă 3-2-1. Blocarea tastelor este activată atunci când se termină număratoarea inversă. La apăsarea oricărei taste după ce blocarea testelor este setată, cronometrul emite un semnal sonor iar simbolul  clipește.

 Dacă eliberați tasta înainte de terminarea numărătorii inverse, blocarea tastelor nu se va activa.

 Tastele cronometrului nu pot fi utilizate atunci când funcția de blocare a tastelor este activă. În cazul întreruperii alimentării, blocarea tastelor nu este anulată.



Dezactivarea blocării tastelor

- Apăsăți tasta până când simbolul  dispăre de pe ecran.
 - ⇒ Simbolul  dispăre de pe afișaj, iar blocarea tastelor este dezactivată.



Setarea alarmei

Puteți utiliza, de asemenea, cronometrul aparatului pentru orice avertisment sau reamintire, în afară de coacere. Ceasul cu alarmă nu are niciun efect asupra funcțiilor de operare a cuptorului. Se utilizează în scopuri de avertizare. De exemplu, puteți utiliza ceasul cu alarmă atunci când doriți să întoarceți mâncarea în cuptor, la o anumită oră. Imediat ce timpul setat a expirat, cronometrul emite o alarmă sonoră.

 Timpul maxim al alarmei este de 23 ore 59 minute.

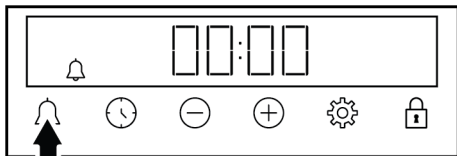
- Apăsăți  până când simbolul tastei  apare pe afișaj.



- Reglați timpul de alarmă cu tastele /.

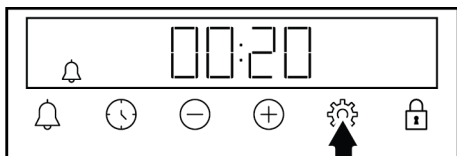

- ⇒ După setarea orei alarmei, simbolul 🔔 rămâne aprins iar ora alarmei începe numărătoarea inversă pe afișaj. Dacă ora alarmei și timpul de coacere sunt setate simultan, se va afișa cea cu durata cea mai scurtă.

3. După expirarea timpului de alarmă, simbolul 🔔 începe să clipească și emite un semnal sonor.

Dezactivarea alarmei

1. La finalul perioadei de alarmă, semnalul sonor sună timp de două minute.

Apăsați orice tastă pentru dezactivarea alarmei sonore.

- ⇒ Avertismentul se dezactivează, iar ora apare pe afișaj.

Dacă doriți să anulați alarma;

1. Apăsați tasta 🔔 până când simbolul 🔔 apare pe afișaj, pentru a reseta ora alarmei. Apăsați tasta ⊖ până când simbolul "00:00" apare pe ecran.
2. Puteți, de asemenea, să anulați alarma prin apăsare lungă a tastei 🔔.

Ajustarea volumului

1. Apăsați tasta 🔊 până când simbolul 🔊 apare pe ecran.

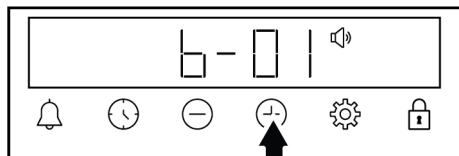

2. Setăți nivelul dorit cu tastele ⊕/⊖. (b-01-b-02-b-03)

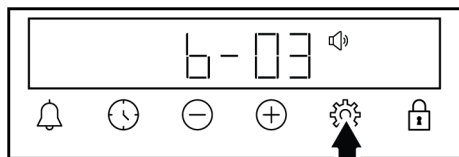

3. Atingeți tasta ⚙️ pentru confirmare sau așteptați fără să atingeți nicio tastă. Setarea volumului devine activă după un timp.

Setarea luminozității afișajului

1. Apăsați tasta ⚙️ până când simbolul 🌓 apare pe ecran.

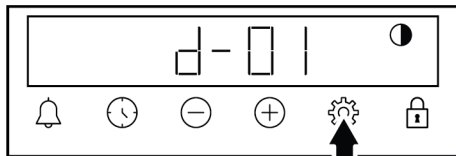

2. Setăți nivelul de luminozitate dorit cu tastele ⊕/⊖. (d-01-d-02-d-03)

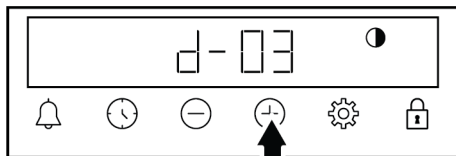

3. Atingeți tasta ⚙️ pentru confirmare sau așteptați fără să atingeți nicio tastă. Setarea luminozității devine activă după un timp.

Modificarea orei exacte

Pe cuptor, pentru a schimba ora setată anterior:

1. Apăsați tasta ⚙️ până când simbolul 🕒 apare pe ecran.
2. Setăți ora apăsând tastele ⊕/⊖.

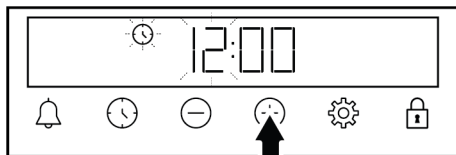

3. Apăsați tasta 🕒 sau ⚙️ pentru activarea câmpului aferent minutelor.

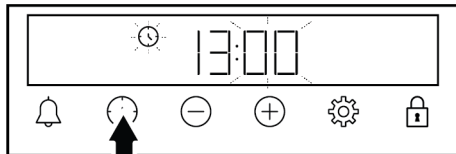

4. Apăsați tastele ⊕/⊖ pentru a seta minutele.

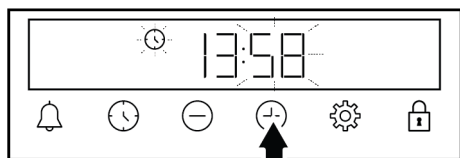

5. Conformați apăsând tasta  sau .

⇒ Ora este setată, iar simbolul  dispare de pe afișaj.

RO

6 Informații generale privind coacerea

În această secțiune puteți găsi sfaturi pentru pregătirea și coacerea alimentelor dumneavoastră.

În plus, această secțiune descrie unele alimente testate de producători și setările cele mai adecvate pentru aceste alimente. Setările și accesoriile adecvate pentru aceste alimente sunt, de asemenea, indicate.

6.1 Avertismente generale privind coacerea în cuptor

- Dacă deschideți ușa cuptorului în timpul sau după încheierea coacerii, se poate degaja abur fierbinte. Aburul poate provoca arsuri ale mâinilor, feței și/sau ochilor. Atunci când deschideți ușa cuptorului, păstrați distanța.
- Aburul intens generat în timpul coacerii poate forma picături de condens pe interiorul și exteriorul cuptorului și pe părțile superioare ale mobilierului, datorită diferenței de temperatură. Acesta este un eveniment fizic normal.
- Temperatura de coacere și valorile de timp indicate pentru alimente pot varia în funcție de rețetă și cantitate. Din acest motiv, aceste valori sunt indicate sub formă de intervale.
- Îndepărtați întotdeauna accesoriile neutilizate din cuptor, înainte de începerea coacerii. Accesoriile rămase în cuptor pot împiedica prepararea alimentelor la valorile corecte.
- Pentru alimentele preparate conform rețetei proprii, puteți consulta ca referință rețetele similare indicate în tabelele de moduri de coacere.
- Folosirea accesoriilor furnizate vă asigură cele mai bune performanțe de coacere. Respectați întotdeauna

avertismentele și informațiile furnizate de producător pentru vasele pe care urmează să le folosiți.

- Tăiați hârtia de copt pe care o veți folosi la gătit, la dimensiunile potrivite vasului de coacere. Dacă hârtia de copt iese din vas, există riscul de ardere și aceasta poate afecta calitatea coacerii. Folosiți hârtia de copt în intervalul de temperatură specificat.
- Pentru o performanță bună de coacere, așezați mâncarea pe raftul corect recomandat. Nu schimbați poziția pe raft în timpul coacerii.

6.1.1 Produse de patiserie și mâncare la cuptor

Informații generale

- Vă recomandăm să folosiți accesoriile produsului, pentru o performanță bună a coacerii. Dacă veți folosi un vas de bucătărie extern, alegeți vasele de culoare închisă, care nu lipesc și rezistă la temperatură înaltă.
- Dacă se recomandă preîncălzirea în tabelul programelor de coacere, asigurați-vă că puneți mâncarea la cuptor după preîncălzire.
- Dacă veți găti folosind vase pe grătarul de sârmă, așezați vasul în mijlocul grătarului, nu lângă peretele din spate.
- Toate ingredientele utilizate la prepararea produselor de patiserie trebuie să fie proaspete și la temperatura camerei.
- Timpul de preparare a alimentelor poate varia, în funcție de cantitatea de alimente și mărimea vaselor de gătit.
- Formele din metal, ceramică și sticlă prelungesc timpul de coacere, iar suprafețele inferioare ale alimentelor de patiserie nu se rumenesc uniform.

- Dacă folosiți hârtie de copt, pe suprafața inferioară a alimentului poate fi sesizată o rumenire ușoară. În această situație, puteți extinde perioada de coacere cu aproximativ 10 minute.
- Valorile specificate în tabelele de coacere sunt determinate ca urmare a testelor efectuate în laboratoarele noastre. Valorile potrivite pentru dumneavoastră pot diferi de aceste valori.
- Așezați vasul pe raftul corespunzător recomandat în tabelul programelor de coacere. Luați ca referință raftul de jos al cuptorului, ca fiind raftul 1.
- Dacă prăjitura este coaptă în interior, dar exteriorul este lipicios, folosiți mai puțin lichid, reduceți temperatura și creșteți timpul de coacere.

Ponturi pentru produsele de patiserie

- Dacă produsele de patiserie sunt prea uscate, creșteți temperatura cu aproximativ 10°C și reduceți timpul de coacere. Umeziți foile de aluat cu un sos preparat din lapte, ulei, ou și amestec de iaurt.
- Dacă produsele de patiserie se coc lent, asigurați-vă că acestea nu sunt atât de groase încât să se reverse peste marginea vasului.
- Dacă aluatul este rumenit la suprafață, dar partea inferioară este necoaptă, asigurați-vă că sosul nu se acumulează în cantitate prea mare la partea de jos a vasului. Pentru o rumenire uniformă, încercați să întindeți sosul uniform între foile de aluat și compoziție.
- Coaceți în poziția și la temperatura adecvată, conform tabelului de preparare. Dacă partea de jos nu este încă suficient de rumenită, așezați pe un raft inferior, la următoarea preparare.

Tabel de gătit pentru produse de patiserie și mâncare la cuptor

Sugestii pentru coacerea cu o singură tavă

Aliment	Accesoriu de utilizare	Funcție utilizată	Poziție pe raft	Temperatură (°C)	Timp de coacere (min.) (aprox.)
Prăjitură la tavă	Tavă standard *	Încălzire superioară și inferioară	3	180	30 ... 45
Prăjitură în formă	Formă de copt pe grătar din sârmă **	Încălzire ventilator	2	180	30 ... 40
Torturi mici	Tavă standard *	Încălzire superioară și inferioară	3	160	25 ... 35
Torturi mici	Tavă standard *	Încălzire ventilator	În cazul modelelor cu rafturi din sârmă : 3 În cazul modelelor fără rafturi din sârmă : 2	150	25 ... 35
Prăjitură pandișpan	Formă rotundă cu clemă pentru prăjitură, diametru 26 cm, pe grătar din sârmă **	Încălzire superioară și inferioară	2	160	30 ... 40

Aliment	Accesoriu de utilizare	Funcție utilizată	Poziție pe raft	Temperatură (°C)	Timp de coacere (min.) (aprox.)
Prăjitură pandișpan	Formă rotundă cu clemă pentru prăjitură, diametru 26 cm, pe grătar din sârmă **	Încălzire ventilator	2	160	30 ... 40
Prăjitură	Tavă produse de patiserie *	Încălzire superioară și inferioară	3	170	25 ... 40
Prăjitură	Tavă produse de patiserie *	Încălzire ventilator	3	170	20 ... 30
Produse de patiserie	Tavă standard *	Încălzire superioară și inferioară	2	200	30 ... 45
Produse de patiserie	Tavă standard *	Încălzire ventilator	2	180	35 ... 45
Chiflă	Tavă standard *	Încălzire superioară și inferioară	2	200	20 ... 35
Chiflă	Tavă standard *	Încălzire ventilator	3	180	20 ... 30
Pâine întregă	Tavă standard *	Încălzire superioară și inferioară	3	200	30 ... 45
Pâine întregă	Tavă standard *	Încălzire ventilator	3	200	30 ... 40
Lasagna	Vas de sticlă/ metalic dreptunghiular pe grătar de sârmă **	Încălzire superioară și inferioară	2 sau 3	200	30 ... 45
Plăcintă cu mere	Formă metalică neagră, diametru 20 cm, pe grătar din sârmă **	Încălzire superioară și inferioară	2	180	50 ... 70
Plăcintă cu mere	Formă metalică neagră, diametru 20 cm, pe grătar din sârmă **	Încălzire ventilator	2	170	50 ... 70
Pizza	Tavă standard *	Încălzire superioară și inferioară	2	200 ... 220	10 ... 20
Pizza	Tavă standard *	Funcție Pizza	3	250	8 ... 15

Sugestii pentru coacerea cu două tăvi

Aliment	Accesorii de utilizare	Funcție utilizată	Poziție pe raft	Temperatură (°C)	Timp de coacere (min.) (aprox.)
Torturi mici	2-Tavă standard * 4-Tavă produse de patiserie *	Încălzire ventilator	2 - 4	În cazul modelelor cu rafturi din sârmă :150 În cazul modelelor fără rafturi din sârmă :140	În cazul modelelor cu rafturi din sârmă : 25 ... 40 În cazul modelelor fără rafturi din sârmă : 30 ... 45
Prăjitură	2-Tavă standard * 4-Tavă produse de patiserie *	Încălzire ventilator	2 - 4	170	25 ... 35
Produse de patiserie	1-Tavă standard * 4-Tavă produse de patiserie *	Încălzire ventilator	1 - 4	180	35 ... 45
Chiflă	2-Tavă standard * 4-Tavă produse de patiserie *	Încălzire ventilator	2 - 4	180	20 ... 30

Pentru toate rețetele, se recomandă preîncălzirea.

*Este posibil ca aceste accesorii să nu fie incluse în produsul dumneavoastră.

**Aceste accesorii nu sunt incluse în produsul dumneavoastră. Acestea sunt accesorii disponibile în comerț.

Tabel de coacere cu funcție de operare "Încălzire ventilator eco"

- Nu modificați setarea temperaturii după începerea gătitului în funcția de operare "Încălzire ventilator eco".
- Nu deschideți ușa cuptorului atunci când coaceți în funcția de operare "Încălzire ventilator eco". Dacă ușa nu este

deschisă, temperatura interioară este optimizată pentru economisirea energiei, iar această temperatură poate diferi de cea indicată pe afișaj.

- Nu faceți preîncălzire în timpul funcționării "Încălzire ventilator eco".

Aliment	Accesorii de utilizare	Poziție pe raft	Temperatură (°C)	Timp de coacere (min.) (aprox.)
Torturi mici	Tavă standard *	3	180	30 ... 40
Prăjitură	Tavă standard *	3	200	30 ... 40
Produse de patiserie	Tavă standard *	3	220	40 ... 50
Chiflă	Tavă standard *	3	200	30 ... 40

* Este posibil ca aceste accesorii să nu fie incluse în produsul dumneavoastră.

6.1.2 Carne, pește și pui

Indicații esențiale pentru prepararea pe grătar

- Condimentarea cu suc de lămâie și piper înainte de coacerea puiului, curcanului întreg și bucăților mari de carne, crește performanța de coacere.
- Sunt necesare între 15 și 30 de minute în plus, pentru a găti carnea cu os, decât pentru frigerea cărnii tăiată file.

- Luați în calcul aproximativ 4 până la 5 minute de timp de coacere per centimetru din grosimea cărnii.
- După expirarea timpului de coacere, lăsați carnea în cuptor timp de aproximativ 10 minute. Sucul cărnii este mai bine distribuit în timpul frigerii și nu se scurge, atunci când carnea este tăiată.

- Peștele trebuie așezat pe un raft mijlociu sau inferior, într-un vas rezistent termorezistent.
- Gătiți preparatele recomandate în vase de gătire pe o singură tavă.

Tabel de gătit pentru carne, pește și pasăre

Aliment	Accesoriu de utilizare	Funcție utilizată	Poziție pe raft	Temperatură (°C)	TimP de coacere (min.) (aprox.)
Friptură (bucată întreagă) / Carne de fript (1 kg)	Tavă standard *	Încălzire superioară și inferioară	3	15 min. 250/max, după 180 ... 190	60 ... 80
Pulpă de miel (1,5-2 kg)	Tavă standard *	Încălzire superioară și inferioară	3	15 min. 250/max, după 170	110 ... 120
Pui prăjit (1,8-2 kg)	Grătar din sârmă * Așezați o tavă pe un raft inferior.	Încălzire superioară și inferioară	2	15 min. 250/max, după 190	60 ... 80
Pui prăjit (1,8-2 kg)	Grătar din sârmă * Așezați o tavă pe un raft inferior.	Încălzire ventilator	2	200 ... 220	60 ... 80
Pui prăjit (1,8-2 kg)	Grătar din sârmă * Așezați o tavă pe un raft inferior.	Funcție „3D”	2	15 min. 250/max, după 190	60 ... 80
Curcan (5,5 kg)	Tavă standard *	Încălzire superioară și inferioară	1	25 min. 250/max, după 180 ... 190	150 ... 210
Curcan (5,5 kg)	Tavă standard *	Funcție „3D”	1	25 min. 250/max, după 180 ... 190	150 ... 210
Pește	Grătar din sârmă * Așezați o tavă pe un raft inferior.	Încălzire superioară și inferioară	3	200	20 ... 30
Pește	Grătar din sârmă * Așezați o tavă pe un raft inferior.	Funcție „3D”	3	200	20 ... 30

Pentru toate rețetele, se recomandă preîncălzirea.

*Este posibil ca aceste accesorii să nu fie incluse în produsul dumneavoastră.

**Aceste accesorii nu sunt incluse în produsul dumneavoastră. Acestea sunt accesorii disponibile în comerț.

6.1.3 Grătar

Carnea roșie, peștele și carnea de pasăre se rumenesc rapid atunci când sunt puse pe grătar, capătă o crustă frumoasă și nu se usucă. Carnea file, frigăruile, cârnații precum și legumele suculente (roșii, ceapă etc.) se pretează în mod deosebit pentru frigerea pe grătar.

Avertizări generale

- Alimentele inadecvate pentru prepararea pe grătar prezintă pericol de incendiu. Puneți pe grătar doar alimente adecvate

pentru frigerea la foc puternic, pe grătar. De asemenea, nu așezați mâncarea prea departe, respectiv în partea din spate a grătarului. Aceasta este cea mai fierbinte zonă, iar alimentele cu un conținut mare de grăsime se pot aprinde.

- **Închideți ușa cuptorului în timpul utilizării grătarului. Nu folosiți grătarul cu ușa deschisă. Suprafețele fierbinți pot provoca arsuri!**

Indicații esențiale pentru prepararea pe grătar

- Puneți pe grătar alimente de grosime și greutate pe cât posibil similare.
 - Așezați alimentele pe care doriți să le preparați pe grătarul de sârmă sau în tava grătarului, așezându-le astfel încât să nu depășiți dimensiunile elementului de încălzire.
 - În funcție de grosimea alimentelor de pe grătar, timpii de preparare indicați în tabel pot varia.
- Așezați grătarul de sârmă sau tava grătarului la nivelul dorit, în cuptor. Dacă frigeți pe grătar, introduceți tava cuptorului pe raftul inferior, pentru a colecta grăsimea scursă. Tava cuptorului pe care o veți introduce trebuie să fie dimensionată astfel încât să acopere întreaga zonă a grătarului. Este posibil ca această tavă să nu fie furnizată cu produsul. Pentru o curățare mai ușoară, turnați apă în tava cuptorului.

Tabel de preparare la grătar

Aliment	Accesorii de utilizare	Poziție pe raft	Temperatură (°C)	Timp de coacere (min.) (aprox.)
Pește	Grătar din sârmă	4 - 5	250	20 ... 25
Bucăți de pui	Grătar din sârmă	4 - 5	250	25 ... 35
Chiftele (mânzat) - 12 cantitate	Grătar din sârmă	4	250	20 ... 30
Cotlet de miel	Grătar din sârmă	4 - 5	250	20 ... 25
Friptură - (Cuburi de carne)	Grătar din sârmă	4 - 5	250	25 ... 30
Cotlet de vițel	Grătar din sârmă	4 - 5	250	25 ... 30
Legume gratinate	Grătar din sârmă	4 - 5	220	20 ... 30
Pâine toast	Grătar din sârmă	4	250	1 ... 4

Se recomandă preîncălzirea timp de 5 minute, pentru toate alimentele coapte/fripte pe grătar.

Întoarceți mâncarea pe grătar, după scurgerea a 1/2 din timpul total de preparare.

6.1.4 Alimente de test

- Alimentele din acest tabel de preparare sunt pregătite conform standardului EN 60350-1, pentru a facilita testarea produsului pentru institutele de control.

Tabel de gătit pentru alimentele de încercare

Sugestii pentru coacerea cu o singură tavă

RO

Aliment	Accesoriu de utilizare	Funcție utilizată	Poziție pe raft	Temperatură (°C)	Timp de coacere (min.) (aprox.)
Fursecuri (dulci)	Tavă standard *	Încălzire superioară și inferioară	3	140	20 ... 30
Fursecuri (dulci)	Tavă standard *	Încălzire ventilator	În cazul modelelor cu rafturi din sârmă :3 În cazul modelelor fără rafturi din sârmă :2	140	15... 25
Torturi mici	Tavă standard *	Încălzire superioară și inferioară	3	160	25 ... 35
Torturi mici	Tavă standard *	Încălzire ventilator	În cazul modelelor cu rafturi din sârmă : 3 În cazul modelelor fără rafturi din sârmă : 2	150	25 ... 35
Prăjitură pandișpan	Formă rotundă cu clemă pentru prăjitură, diametru 26 cm, pe grătar din sârmă **	Încălzire superioară și inferioară	2	160	30 ... 40
Prăjitură pandișpan	Formă rotundă cu clemă pentru prăjitură, diametru 26 cm, pe grătar din sârmă **	Încălzire ventilator	2	160	30 ... 40
Plăcintă cu mere	Formă metalică neagră, diametru 20 cm, pe grătar din sârmă **	Încălzire superioară și inferioară	2	180	50 ... 70
Plăcintă cu mere	Formă metalică neagră, diametru 20 cm, pe grătar din sârmă **	Încălzire ventilator	2	170	50 ... 70

Sugestii pentru coacerea cu două tăvi

Aliment	Accesoriu de utilizare	Funcție utilizată	Poziție pe raft	Temperatură (°C)	Timp de coacere (min.) (aprox.)
Fursecuri (dulci)	2-Tavă standard * 4-Tavă produse de patiserie *	Încălzire ventilator	2 - 4	140	15 ... 25
Torturi mici	2-Tavă standard * 4-Tavă produse de patiserie *	Încălzire ventilator	2 - 4	În cazul modelelor cu rafturi din sârmă :150 În cazul modelelor fără rafturi din sârmă :140	În cazul modelelor cu rafturi din sârmă : 25 ... 40 În cazul modelelor fără rafturi din sârmă : 30 ... 45

Pentru toate rețetele, se recomandă preîncălzirea.

*Este posibil ca aceste accesorii să nu fie incluse în produsul dumneavoastră.

**Aceste accesorii nu sunt incluse în produsul dumneavoastră. Acestea sunt accesorii disponibile în comerț.

Grătar

Aliment	Accesoriu de utilizare	Poziție pe raft	Temperatură (°C)	Temp de coacere (min.) (aprox.)
Chiftele (mânzat) - 12 cantitate	Grătar din sârmă	4	250	20 ... 30
Pâine toast	Grătar din sârmă	4	250	1 ... 4

Se recomandă preîncălzirea timp de 5 minute, pentru toate alimentele coapte/fripte pe grătar.

Întoarceți mâncarea pe grătar, după scurgerea a 1/2 din timpul total de preparare.

7 Întreținerea și curățarea

7.1 Informații generale privind curățarea

Avertizări generale

- Așteptați ca aparatul să se răcească, înainte de a-l curăța. Suprafețele fierbinți pot provoca arsuri!
- Nu puneți detergent direct pe suprafețele fierbinți. Acest fapt poate cauza pete permanente.
- Produsul trebuie curățat și uscat bine după fiecare utilizare. În acest mod, resturile alimentare sunt curățate cu ușurință și este prevenită arderea acestora, atunci când produsul este utilizat din nou, mai târziu. În acest mod este prelungită durata de utilizare a aparatului iar frecvența problemelor este redusă.
- Nu folosiți aparate de curățare cu aburi, pentru curățare.
- Unii detergenți sau agenți de curățare deteriorează suprafața. Agenții de curățare inadecvați sunt: înălbitori, produse de curățare care conțin amoniac, acid sau clorură, produse de curățare cu abur, agenți de detartrare, agenți de îndepărtare a petelor și ruginii, produse de curățare abrazive (cremă de curățat, praf de curățat, cremă de degresare, perie abrazivă, sârmă, bureți, lavete de curățare murdare și cu reziduuri de detergent).

- Nu sunt necesare materiale speciale pentru curățarea după fiecare utilizare. Curățați aparatul cu detergent de vase, apă caldă și o cârpă moale sau un burete și uscați-l cu o cârpă uscată.
- Asigurați-vă că ștergeți complet lichidul rămas după curățare și curățați imediat orice stropi rămași în urma preparării alimentelor.
- Nu spălați nicio componentă a aparatului dvs. în mașina de spălat vase, cu excepția cazului în care se specifică altfel în manualul de utilizare.

Inox - suprafețe inoxidabile

- Nu folosiți agenți de curățare care conțin acid sau clor, pentru curățarea suprafețelor și de inox sau oțel inoxidabil și a mânerelor.
- Suprafețele inoxidabile sau din inox își pot schimba culoarea în timp. Acest fenomen este normal. După fiecare utilizare, curățați cu un detergent potrivit pentru suprafețe din oțel inoxidabil sau inox.
- Curățați cu o cârpă moale cu soluție de detergent lichid (care nu zgârie), având grijă să ștergeți într-o singură direcție.
- Îndepărtați petele de calcar, ulei, amidon, lapte și proteine de pe suprafețe de sticlă și inox imediat, fără întârziere. Petele se pot oxida în timp.

- Agenții de curățare pulverizate/aplicate pe suprafață trebuie curățate imediat. Agenții de curățare abrazivi lăsați pe suprafață fac ca suprafața să se decoloreze.

Suprafețe emailate

- Cuptorul trebuie să se răcească, înainte de curățarea zonei de coacere. Curățarea suprafețelor fierbinți va crea atât pericol de incendiu, cât și deteriorarea suprafeței emailate.
- După utilizare, curățați suprafețele emailate cu detergent de vase, apă caldă și o cârpă moale sau burete, și uscați cu o cârpă uscată.
- Dacă aparatul dumneavoastră are o funcție de curățare ușoară cu abur, puteți realiza curățarea ușoară cu abur în cazul murdăriei ușoare, nepersistente. (Vezi "Curățarea ușoară cu abur (Easy Steam Cleaning) [▶ 68]".)
- Pentru pete dificile se poate utiliza un agent de curățare pentru cuptor și grătar, recomandat pe site-ul web al mărcii produsului, dar și bureți de sârmă care nu zgârie. Nu folosiți un produs extern de curățat cuptorul.

Suprafețe catalitice

- Pereții laterali din zona de preparare nu pot fi acoperiți decât cu vopsea de email sau strat catalitic. Acest aspect variază în funcție de model.
- Pereții catalitici au o suprafață mată și poroasă ușoară. Pereții catalitici ai cuptorului nu trebuie curățați.
- Suprafețele catalitice absorb ulei datorită structurii poroase și încep să strălucească atunci când suprafața este saturată cu ulei, în acest caz se recomandă înlocuirea pieselor.

Suprafețe de sticlă

- Atunci când curățați suprafețe de sticlă, nu utilizați instrumente metalice dure și materiale de curățare abrazive. Acestea pot deteriora suprafața sticlei.

- Curățați aparatul cu detergent de vase, apă caldă și o cârpă din microfibră specifică pentru suprafețe din sticlă și uscați-l cu o cârpă din microfibră.
- Dacă rămân urme de detergent după curățare, ștergeți cu apă rece și uscați cu o cârpă curată și uscată din microfibră. Detergentul rezidual rămas poate deteriora ulterior suprafața sticlei.
- În nicio situație, resturile uscate de pe suprafața sticlei nu trebuie curățate cu cuțite cu lama zimțată, burete de sârmă sau instrumente ascuțite similare.
- Puteți îndepărta petele de calcar (pete galbene) de pe suprafața sticlei cu agentul de detartrare disponibil în comerț, cu un agent de detartrare cum ar fi oțetul sau suc de lămâie.
- Dacă suprafața este foarte murdară, aplicați agentul de curățare pe suprafață cu un burete și așteptați până când acesta va acționa corespunzător. Apoi, curățați suprafața de sticlă cu o cârpă umedă.
- Decolorările și petele de pe suprafața sticlei sunt normale și nu reprezintă defecte.

Piese de plastic și suprafețe vopsite

- Curățați părțile de plastic și suprafețele pictate cu detergent de vase, apă caldă și o cârpă moale sau un burete și uscați cu o cârpă uscată.
- Nu utilizați instrumente metalice ascuțite și agenți de curățare abrazivi. Acestea pot deteriora suprafețele.
- Asigurați-vă că îmbinările componentelor produsului nu sunt lăsate îmbibate cu detergent. În caz contrar, pe aceste îmbinări vor apărea urme de coroziune.

7.2 Accesorii de curățare

Nu puneți accesoriile produsului într-o mașina de spălat vase, cu excepția cazului în care se specifică altfel în manualul de utilizare.

7.3 Curățarea panoului de control

- Atunci când curățați panourile și butoanele, ștergeți panoul și butoanele cu o cârpă moale, umedă și uscați cu o cârpă uscată. Nu îndepărtați butoanele și garniturile de dedesubt pentru a curăța panoul. Panoul de control și butoanele pot fi deteriorate.
- În timp ce curățați panourile din inox cu butoane de control, nu utilizați agent de curățare a inoxului în jurul butoanelor. Indicatoarele din jurul butoanelor se pot șterge.
- Curățați panourile de control tactile cu o cârpă moale umedă și uscați cu o cârpă uscată. Dacă produsul dumneavoastră este prevăzut cu o caracteristică de blocare a tastelor, setați blocarea tastelor înainte de curățarea panoului de control. În caz contrar, se pot produce detectări incorecte la nivelul tastelor.

7.4 Curățarea interiorului cuptorului (zona de coacere)

Urmați instrucțiunile de curățare descrise în secțiunea „Informații generale despre curățare” în funcție de tipurile suprafețelor din interiorul cuptorului.

Curățarea pereților laterali ai cuptorului

Pereții laterali din zona de preparare nu pot fi acoperiți decât cu vopsea de email sau strat catalitic. Acest aspect variază în funcție de model. Dacă există un perete catalitic, consultați secțiunea “Pereți catalitici” pentru informații.

Dacă aparatul dumneavoastră este un model cu rafturi din sârmă, scoateți rafturile înainte de a curăța pereții laterali. Apoi, realizați curățarea așa cum este descris în secțiunea „Informații generale despre Informații curățare generală funcție de tipul suprafeței peretelui lateral.

Pentru a scoate rafturile laterale de sârmă:

1. Scoateți partea din față a raftului de sârmă, trăgându-l către peretele lateral din partea opusă.

2. Trageți raftul de sârmă spre dumneavoastră, pentru a-l îndepărta complet.

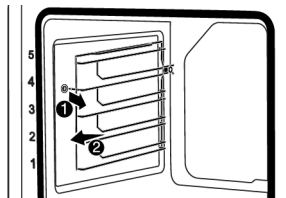

3. Pentru reasblarea rafturilor, procedurile aplicate la îndepărtarea acestora trebuie repetate în ordinea inversă a etapelor.

7.5 Curățarea ușoară cu abur (Easy Steam Cleaning)

Acesta permite curățarea murdăriei (care nu stă de mult timp) cu ușurință care este înmuiată de abur în interiorul cuptorului și de stropii de apă din condensul suprafețelor interioare.

1. Îndepărtați toate accesoriile din interiorul cuptorului.
2. Turnați 500 ml de apă în tavă și așezați-o pe al doilea raft al cuptorului.

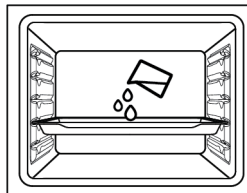

3. Setați cuptorul la modul de funcționare „easy steam cleaning” și lăsați să funcționeze la 100°C timp de 15 de minute.

Deschideți imediat ușa și ștergeți suprafața interioară a cuptorului cu un burete umed sau cu o cârpă. La deschiderea ușii va ieși abur. Pericol de arsuri. Deschideți cu atenție ușa cuptorului.

În cazul murdăriei dificile curățați produsul cu detergent de vase, apă caldă și o cârpă moale sau un burete și uscați-l cu o cârpă uscată.



În funcția de curățare ușoară cu abur, este de așteptat ca apa adăugată să se evaporeze și să formeze condens în interiorul cuptorului și pe ușa acestuia pentru înmuierea murdăriei ușoare ce s-a format în cuptor. Condensul format pe ușa cuptorului poate picura prin împrejur când ușa cuptorului este deschisă. De îndată ce deschideți ușa cuptorului, ștergeți imediat condensul.

(Variază în funcție de modelul produsului. Este posibil să nu fie disponibil pentru produsul dumneavoastră.) () După condensul din interiorul cuptorului, pot apărea bălți sau umezeală în canalul bazinului de sub cuptor. După utilizare, curățați acest canal cu o cârpă umedă, apoi uscați-l.

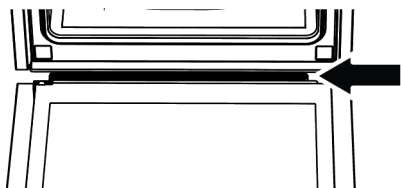

7.6 Curățarea ușii cuptorului

Puteți îndepărta ușa cuptorului și geamurile ușii, pentru a le curăța. Modul îndepărtării ușilor și geamurilor este explicat în secțiunile „Îndepărtarea ușii cuptorului” și „Îndepărtarea geamului interior al ușii”. După scoaterea geamurilor interioare ale ușii, curățați-le cu detergent de vase, apă caldă și o cârpă moale sau burete, și uscați cu o cârpă uscată. Pentru îndepărtarea reziduurilor de calcar ce se pot forma pe sticla cuptorului, ștergeți sticla cu oțet și limpeziți.



Nu folosiți produse de curățare abrazive dure, instrumente metalice ascuțite, burete de sârmă sau înălbitor, pentru a curăța ușa și geamul cuptorului.

Îndepărtarea ușii cuptorului

1. Deschideți ușa cuptorului.
2. Deschideți clemele din soclul balamalei ușii din față, la dreapta și la stânga, împingându-le în jos, așa cum se arată în figură.
3. Tipurile de balamale pot varia ca tipuri (A), (B), (C) în conformitate cu modelul produsului. Următoarele imagini prezintă cum se deschide fiecare tip de balama.

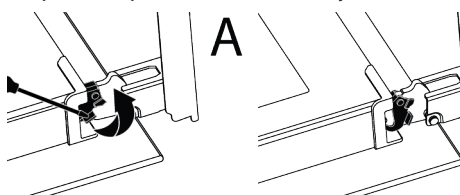

5. Balamaua de tip (B) este disponibilă pentru tipurile de uși cu amortizare.

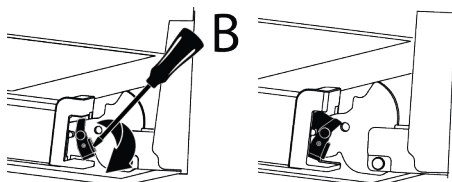

6. Balamaua de tip (C) este disponibilă pentru tipurile de uși cu închidere/deschidere cu amortizare.

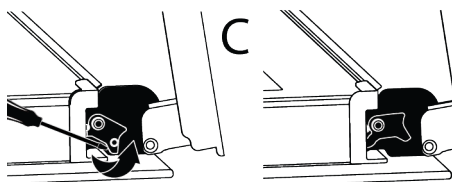

7. Poziționați ușa cuptorului în poziție semi-deschisă.

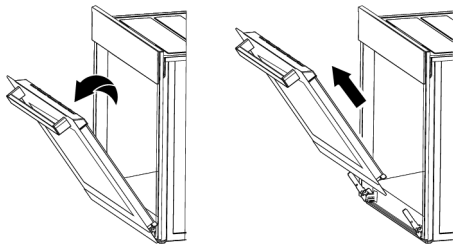

8. Trageți ușa detașată în sus, pentru a o elibera din balamalele din partea dreaptă și stângă și îndepărtați-o.



Pentru reatașarea ușii, procedurile aplicate la îndepărtarea acesteia trebuie aplicate în ordinea inversă a etapelor. Atunci când instalați ușa, asigurați-vă că închideți clemele de pe locul balamalei.

7.7 Îndepărtarea geamului interior al ușii cuptorului

Geamul interior al ușii din față a aparatului poate fi îndepărtat pentru curățare.

1. Deschideți ușa cuptorului.
2. Trageți către dumneavoastră componenta de plastic, atașată pe secțiunea superioară a ușii din față, apăsând simultan pe punctele de presiune de pe ambele părți ale componentei și îndepărtați-o.

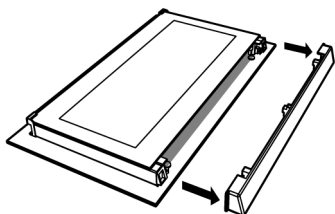
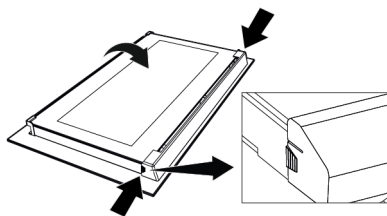

3. Așa cum se arată în figură, ridicați cu grijă geamul de la partea interioară (1) în direcția „A” apoi scoateți trăgând în direcția „B”.

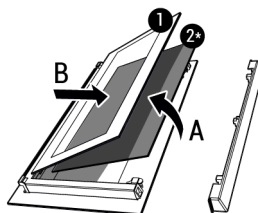

- | | |
|-----------------------------------|--|
| 1 Geamul de la extrema interioară | 2* Geamul interior (Este posibil să nu fie disponibil pentru produsul dumneavoastră) |
|-----------------------------------|--|

4. Dacă produsul dumneavoastră are geam interior (2), repetați procesul pentru detașarea acestuia (2).
5. Primul pas al reasamblării ușii este reasamblarea geamului interior (2). Așezați marginea teșită a geamului pe marginea teșită a fantei de plastic. (Dacă aparatul este prevăzut cu geam interior). Geamul interior (2) trebuie atașat la fanta de plastic cea mai apropiată de geamul cel mai din interior (1).
6. În timp ce reasamblați geamul de la interior (1), orientați partea imprimată a geamului către geamul dinspre interior. Este crucială așezarea colțurilor inferioare ale geamului cel mai din interior (1) în fantele de plastic de la partea inferioară.
7. Apăsați componenta de plastic în direcția cadrului, până când se aude un „clic”.

7.8 Curățarea lămpii cuptorului

În cazul în care ușa de sticlă a lămpii cuptorului din zona de preparare se murdărește; curățați cu detergent de vase, apă caldă și o cârpă moale sau un burete și uscați cu o cârpă uscată. În cazul defectării

lămpii cuptorului, o puteți înlocui respectând instrucțiunile din secțiunile următoare.

Înlocuirea lămpii cuptorului

Avertizări generale

- Pentru a evita riscul de electrocutare înainte de înlocuirea lămpii cuptorului, deconectați produsul și așteptați răcirea cuptorului. Suprafețele fierbinți pot provoca arsuri!
- Acest cuptor este alimentat de o lampă incandescentă cu mai puțin de 40 W, mai puțin de 60 mm înălțime, mai puțin de 30 mm diametru, sau o lampă cu halogen cu fițe G9 și putere mai mică de 60 W. Lămpile sunt potrivite pentru funcționare la temperaturi peste 300°C. Lămpile de cuptor sunt disponibile la unitățile autorizate de service sau la tehnicieni cu licență. Acest produs conține o lampă de clasă energetică G.
- Poziția lămpii poate să difere de cea indicată în imagine.
- Lampa folosită pentru acest aparat nu este adecvată pentru iluminatul încăperilor locuinței. Scopul acestei lămpi este să permită utilizatorului să supravegheze alimentele din interiorul cuptorului.
- Lămpile utilizate în acest aparat trebuie să reziste la condiții fizice extreme, cum ar fi temperaturi peste 50°C.

În cazul în care cuptorul dumneavoastră este prevăzut cu o lampă rotundă,

1. Deconectați aparatul de la rețeaua de alimentare cu electricitate.
2. Scoateți capacul de sticlă, rotindu-l în sens invers acelor de ceasornic.



3. Dacă lampa cuptorului dumneavoastră este de tip (A), cum este prezentat în imaginea de mai jos, rotiți lampa

cuptorului așa cum se arată în imagine și înlocuiți-o cu una nouă. Dacă este de tip (B), scoateți-o afară așa cum se arată în imagine și înlocuiți cu una nouă.

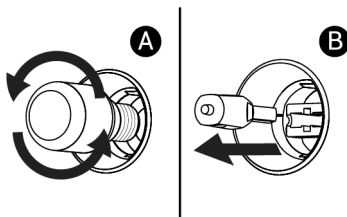

4. Repoziționați capacul de sticlă.

În cazul în care cuptorul este prevăzut cu o lampă de formă pătrată,

1. Deconectați aparatul de la rețeaua de alimentare cu electricitate.
2. Scoateți rafturile de sârmă conform descrierii.

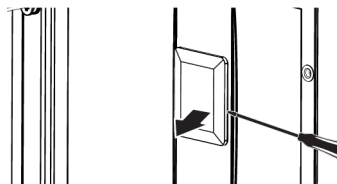

3. Ridicați capacul de sticlă de protecție al lămpii cu o șurubelniță. Scoateți mai întâi șurubul, dacă există un șurub pe lampa pătrată din produsul dvs.
4. Dacă lampa cuptorului dumneavoastră este de tip (A), cum este prezentat în imaginea de mai jos, rotiți lampa cuptorului așa cum se arată în imagine și înlocuiți-o cu una nouă. Dacă este de tip (B), scoateți-o afară așa cum se arată în imagine și înlocuiți cu una nouă.

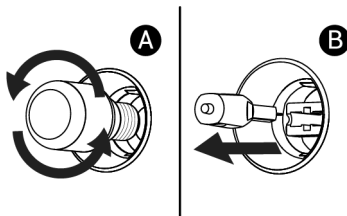

5. Repoziționați capacul de sticlă și rafturile de sârmă.

8 Depanare

Dacă problema persistă după ce ați urmat instrucțiunile din această secțiune, contactați comerciantul dumneavoastră sau un centru de service autorizat. Nu încercați niciodată să vă reparați singur produsul.

În timp ce cuptorul este în funcțiune se emană abur.

- Este normal să vedeți vapori în timpul funcționării. >>> Aceasta nu este o eroare.

În timpul coacerii apar stropi de apă

- Aburul generat în timpul procesului de coacere produce condens în momentul atingerii suprafețelor reci din afara produsului și se pot forma stropi de apă. >>> Aceasta nu este o eroare.

În timp ce produsul se încălzește și răcește se aud zgomote metalice.

- Piese metalice se pot extinde și pot scoate sunete atunci când sunt încălzite. >>> Aceasta nu este o eroare.

Produsul nu funcționează.

- Siguranța poate fi defectă sau arsă. >>> Verificați siguranțele de la tabloul de siguranțe. Schimbați-le dacă este necesar sau reactivați-le.
- Aparatul nu poate fi conectat la priza (împământată). >>> Verificați dacă aparatul este conectat la priză.

- (Dacă aparatul are cronometru) Tastele de pe panoul de control nu funcționează. >>> Dacă produsul dumneavoastră este prevăzut cu funcție de blocare a tastelor, este posibil ca această funcție să fie activată, dezactivați blocarea tastelor.

Lumina cuptorului nu este pornită.

- Este posibil ca lampa cuptorului să fie defectă. >>> Înlocuiți lampa cuptorului.
- Fără curent electric >>> Asigurați-vă că rețeaua electrică este funcțională și verificați siguranțele de la tabloul de siguranțe. Schimbați siguranțele dacă este necesar sau reactivați-le.

Cuptorul nu încălzește.

- Este posibil ca acesta să nu fie setat la o anumită funcție și/sau temperatură de coacere. >>> Setați cuptorul la o anumită funcție și/sau temperatură de coacere.
- Pentru modele cu cronometru, ora nu este setată. >>> Setați ora.
- Fără curent electric >>> Asigurați-vă că rețeaua electrică este funcțională și verificați siguranțele de la tabloul de siguranțe. Schimbați siguranțele dacă este necesar sau reactivați-le.

(Pentru modelele cu cronometru)

Cronometrul afișat clipește sau simbolul cronometrului este lăsat deschis.

- A avut loc o pană de curent. >>> Setați timpul / Opriti butoanele funcțiilor și comutați-le din nou în poziția dorită.

Reteaua de service ARCTIC

Sediul Central Service Gaesti
Str. 13 Decembrie nr. 210 , Gaesti , Jud. Dambovit

Programul de functionare al Centrului de apeluri

Luni – Vineri : 08:30 - 20:00

Sambata : 08:30 - 17:00

E-mail: service@arctic.ro

Centrul de apeluri Arctic si Beko

*9010, numar apelabil din orice retea

Centrul de apeluri Grundig

*9020, numar apelabil din orice retea

Alte numere Centrul de apeluri

0245 – 605 111 , numar apelabil in reseaua Romtelecom

0372 – 015 111, numar apelabil in reseaua Vodafone

Nr. Crt.	JUDET	REPREZENTANTA	ADRESA
1.	ALBA	ALBA IULIA	Bd. Transilvaniei , bl 3EFG, spatiu comercial , nr 27
2.	ARAD	ARAD	Piata Arenei nr 6 , bl. E , sc. A , parter
3.	ARGES	PITESTI	Bd. Fratii Gloesti , nr. 59 ,bl. S9c , sc. B , parter
4.	BACAU	BACAU	Str. Energiei , nr. 39 , sc. B , parter
5.	BIHOR	ORADEA	Bd. I Dacia , nr. 54 , bl.U4, spatiu comercial II
6.	BISTRITA NASAUD	BISTRITA	Str. Constantin Roman Vivu , bl 1 , sc D , parter
7.	BRASOV	BRASOV	Str. Jepilor , nr. 2 , bl. A8
8.	BUCURESTI	BUCURESTI Decebal	Bd. Decebal, Nr.18 , Bloc S4 , sector 3

9.	BUZAU	BUZAU	Str. Ion Baiesu , nr FN , bl C2 , parter
10.	CARAS-SEVERIN	RESITA	Str. B.A. Petculescu , bl. 1
11.	CLUJ	CLUJ-NAPOCA	Str. Constantin Brancus , nr. 2
Nr. Crt.	JUDET	REPREZENTANTA	ADRESA
12.	CONSTANTA	CONSTANTA	Sos. Mangaliei , nr. 93 , bl. S , parter
13.	COVASNA	SF. GHEORGHE	Str. Nicolae Iorga , bl. 10 , sc. A
14.	DAMBOVITA	GAESTI	Str. 1 Decembrie , bl. 64
15.	DAMBOVITA	TARGOVISTE	Bd. I.C. Bratianu , nr. 34 , bl. D1C
16.	DOLJ	CRAIOVA	Bd. Decebal , nr. 53 , bl. 38 , sc. 1
17.	GALATI	GALATI	Str. Constructorilor , nr. 7
18.	GORJ	TARGU JIU	Str. 1 Decembrie 1918 , bl. 67
19.	HARGHITA	MIERCUREA CIUC	Str. Pietii , nr. 7 , sc. D , S.C. nr 3
20.	HUNEDOARA	DEVA	Bd. 22 Decembrie , nr. 33 , bl. 10
21.	IALOMITA	SLOBOZIA	Aleea Tipografieii , nr. 1 , bl. D1 , sc. C , parter
22.	IASI	IASI	Str. Sf. Lazar , nr. 6 , bl. Penes Curcanul , parter
23.	MARAMURES	BAIA MARE	Bd. Traian , nr. 12 , Spatiu Comercial nr 1
24.	MURES	TARGU MURES	Str. Libertatii , nr 97
25.	NEAMT	PIATRA NEAMT	Str. Iulian Antonescu , nr. 6 , bl. T6 , ap 16
26.	OLT	SLATINA	Bd. Nicolae Titulescu , nr. 21
27.	PRAHOVA	PLOIESTI	Str. Gheorghe Doja , nr.15 , bl. 35C, parter
28.	SALAJ	ZALAU	Str. Gheorghe Doja , nr. 91 , bl. D113
29.	SATU MARE	SATU MARE	Str. Piata Soarelui , bl. UU18
30.	SIBIU	SIBIU	Str. Fabricii , nr. 2 , ap. spatiu comercial
31.	SUCEAVA	SUCEAVA	Str. Marasesti , nr. 39A , bl.A12 , sc. A , parter
32.	TELEORMAN	ALEXANDRIA	Str. Dunarii , nr. 220 , bl. BM2F , parter , spatiu comercial
33.	TIMIS	TIMISOARA	Str. St. O. Iosif , nr . 2 , parter , SAD 2
34.	TULCEA	TULCEA	Str. Babadag , nr 7 , bl.3 , sc. B , parter , ap. FN
35.	VALCEA	RM. VALCEA	Bd. Tudor Vladimirescu , Nr.32 , bl. 5 , parter

Mirë se vini!

I dashur klient,

Faleminderit që keni zgjedhur produktin Beko. Ne dëshirojmë që produkti juaj, i prodhuar me një teknologji dhe cilësi të lartë, t'ju ofrojë efikasitetin më të mirë të mundshëm. Për këtë arsye, lexoni me kujdes këtë manual dhe çdo dokument tjetër të dhënë para përdorimit të produktit.

Kini parasysh të gjitha informacionet dhe paralajmërimet e përmendura në manualin e përdorimit. Në këtë mënyrë, ju do të mbron veten dhe produktin tuaj nga rreziqet që mund të ndodhin.

Mbajeni manualin e përdorimit. Nëse ia jepni dikujt tjetër këtë produkt, jepini edhe manualin bashkë me të. Në këtë manual jepen kushtet e garancisë, metodat e përdorimit dhe të zgjidhjes së problemeve.

Simbolet dhe përshkrimet e tyre në manualin e përdorimit:



Rrezik që mund të shkaktojë vdekje ose lëndime.



Informacione të rëndësishme ose këshilla të dobishme për përdorimin.



Lexoni manualin e përdorimit.



Paralajmërim për sipërfaqen e nxehët.

NJOFTIM Rrezik që mund të shkaktojë dëm material për produktin ose mjedisin e tij.

Arçelik A.Ş.

Karaağaç caddesi No:2-6
34445 Sütlüce/Istanbul/TURKEY

Made in TURKEY

Tabela e përmbajtjes

1 Udhëzimet e sigurisë.....	78
1.1 Përdorimi i planifikuar.....	78
1.2 Siguria e fëmijëve, personave të pambrojtur dhe kafshëve shtëpiake.....	78
1.3 Siguria elektrike.....	79
1.4 Siguria gjatë transportit.....	81
1.5 Siguria e instalimit.....	82
1.6 Siguria gjatë përdorimit.....	82
1.7 Paralajmërimet për temperaturën.....	83
1.8 Përdorimi i aksesoreve.....	83
1.9 Siguria gjatë gatimit.....	84
1.10 Siguria e mirëmbajtjes dhe pastrimit.....	85
2 Udhëzimet për ambientin.....	86
2.1 Direktiva për mbetjet.....	86
2.1.1 Përputhja me direktivën WEEE dhe hedhja e produktit pas përdorimit.....	86
2.2 Informacionet për paketimin.....	86
2.3 Rekomandime për kursimin e energjisë.....	86
3 Produkti juaj.....	87
3.1 Prezantimi i produktit.....	87
3.2 Prezantimi dhe përdorimi i panelit të kontrollit të produktit.....	87
3.2.1 Paneli i kontrollit.....	88
3.2.2 Prezantimi i panelit të kontrollit të furrës.....	88
3.3 Funkzionet e përdorimit të furrës.....	88
3.4 Aksesoret e produktit.....	89
3.5 Përdorimi i aksesoreve të produktit.....	90
3.6 Specifikimet teknike.....	92
4 Përdorimi i parë.....	93
4.1 Cilësimi i kohëmatësit të parë.....	93
4.2 Pastrimi fillestar.....	93
5 Përdorimi i furrës.....	94
5.1 Informacione të përgjithshme për përdorimin e furrës.....	94
5.2 Funkcionimi i njësisë së kontrollit të furrës.....	94
5.3 Cilësimet.....	96

6 Informacione të përgjithshme rreth pjekjes.....	98
6.1 Paralajmërimet të përgjithshme rreth pjekjes në furrë.....	98
6.1.1 Ëmbëlsira dhe ushqime në furrë.....	98
6.1.2 Mishi, peshku dhe shpendët.....	101
6.1.3 Skarë.....	102
6.1.4 Ushqime të testuara.....	103
7 Mirëmbajtja dhe pastrimi.....	105
7.1 Informacione të përgjithshme për pastrimin.....	105
7.2 Aksesoret e pastrimit.....	106
7.3 Pastrimi i panelit të kontrollit.....	106
7.4 Pastrimi i pjesës së brendshme të furrës (zona e gatimit).....	107
7.5 Pastrim i lehtë me avull.....	107
7.6 Pastrimi i derës së furrës.....	108
7.7 Heqja e xhamit të brendshëm të derës së furrës.....	109
7.8 Pastrimi i llambës së furrës.....	109
8 Zgjidhja e problemeve.....	110

SQ



1 Udhëzimet e sigurisë

- Kjo pjesë përfshin udhëzimet e sigurisë që janë të nevojshme për parandalimin e rreziqeve për lëndime personale ose dëme materiale.
- Nëse produkti i jepet dikujt tjetër për përdorim personal ose për përdorim si produkt i përdorur, duhet të jepen po ashtu manuali i përdorimit, etiketat e produktit dhe dokumentet dhe pjesët e tjera përkatëse.
- Kompania jonë nuk do të mbajë përgjegjësi për dëmet që mund të ndodhin nëse nuk respektohen këtë udhëzime.
- Mosrespektimi i këtyre udhëzimeve do ta bëjë të pavlefshme garancinë.
- Sigurohuni që punimet për instalimin dhe riparimin të kryhen gjithmonë nga prodhuesi, servisi i autorizuar ose personi që ka caktuar kompania e importimit.
- Përdorni vetëm pjesë ndërrimi dhe aksesore origjinale.
- Mos riparoni apo ndërroni asnjë përbërës të produktit nëse nuk është specifikuar qartë në manualin e përdorimit.
- Mos kryeni modifikime teknike në produkt.



1.1 Përdorimi i planifikuar

- Ky produkt është projektuar për t'u përdorur në shtëpi. Ai nuk është i përshtatshëm për përdorim komercial.
- Mos e përdorni produktin në kopshte, ballkone ose në ambiente të tjera të jashtme. Ky produkt është planifikuar të përdoret në shtëpi dhe në kuzhinat e personelit të dyqaneve, zyrave dhe ambienteve të tjera të punës.
- **PARALAJMËRIM:** Ky produkt duhet të përdoret vetëm për qëllime gatimi. Ai nuk duhet të përdoret për qëllime të tjera, si p.sh. ngrohja e dhomës.
- Furra mund të përdoret për të shkrirë, pjekur, pjekur në skarë dhe skuqur ushqime.
- Ky produkt nuk duhet të përdoret për ngrohjen e pllakave, tharjen duke varur peshqirë ose rroba në dorezë.

1.2 Siguria e fëmijëve, personave të pambrojtur dhe kafshëve shtëpiake



- Ky produkt mund të përdoret nga fëmijët e moshës 8 vjeç dhe më shumë, si dhe nga personat me aftësi fizike,

sensore ose mendore jo plotësisht të zhvilluara ose personat që kanë mungesë eksperience dhe njohurish, për sa kohë që janë nën mbikëqyrje ose janë trajnuar për përdorimin e sigurt dhe rreziqet e produktit.

- Fëmijët nuk duhet të luajnë me produktin. Pastrimi dhe mirëmbajtja nga përdoruesi nuk duhet të kryhen nga fëmijët nëse nuk ka dikë që i mbikëqyr.
- Ky produkt nuk duhet të përdoret nga personat me aftësi të kufizuara fizike, ndjesore ose mendore (duke përfshirë fëmijët), përveçse nëse mbahen nën mbikëqyrje ose marrin udhëzimet e nevojshme.
- Fëmijët duhet të mbikëqyren për t'u siguruar që të mos luajnë me produktin.
- Produktet elektrike janë të rrezikshme për fëmijët dhe kafshët shtëpiake. Fëmijët dhe kafshët shtëpiake nuk duhet të luajnë, të ngjiten ose të futen në produkt.
- Mos vendosni objekte që fëmijët mund t'i arrijnë mbi produkt.

- **PARALAJMËRIM:**Gjatë përdorimit, sipërfaqet e aksesueshme të produktit janë të nxehta. Mbajini fëmijët larg produktit.
- Mbani materialet e paketimit larg fëmijëve. Ekziston rreziku i lëndimit dhe mbytjes.
- Kur dera është e hapur, mos vendosni objekte të rënda mbi të dhe mos lejoni fëmijët të ulen mbi të. Kjo mund të bëjë që furra të përmbysset ose të dëmtohen menteshat e derës.
- Përpara se të hidhni produktet e konsumuara dhe të padobishme:
 1. Hiqeni spinën nga priza dhe hiqeni nga priza.
 2. Prisni kabllon e rrymës dhe shkëputeni me spinën nga produkti.
 3. Merrni masa paraprake për të parandaluar hyrjen e fëmijëve në produkt.
 4. Mos i lejoni fëmijët të luajnë me produktin kur ai është në gjendje boshe.



1.3 Siguria elektrike

- Vendoseni produktin në një prizë të tokëzuar të mbrojtur nga një siguresë që përputhet me vlerat nominale aktuale të treguara në etiketën e modelit. Sigurohuni që instalimi i tokëzimit të kryhet nga një

- elektracist i kualifikuar. Mos e përdorni produktin pa tokëzim në përputhje me rregulloret lokale/kombëtare.
- Spina ose lidhja elektrike e pajisjes duhet të jetë në një vend lehtësisht të aksesueshëm. Nëse kjo nuk është e mundur, duhet të ketë një mekanizëm (siguresë, çelës, automat etj.) në instalimin elektrik me të cilin është lidhur produkti, në përputhje me rregulloret elektrike dhe duke i ndarë të gjitha polet nga rrjeti.
 - Hiqeni produktin nga priza ose fikni siguresën përpara riparimit, mirëmbajtjes dhe pastrimit.
 - Vendoseni produktin në një prizë që përmbush vlerat e tensionit dhe frekuencës të specifikuara në etiketën e modelit.
 - Nëse produkti juaj nuk ka një kablo, përdorni vetëm kabllon e lidhjes të përshkruar në pjesën "Specifikimet teknike".
 - Mos e bllokoni kabllon elektrike nën dhe prapa produktit. Mos vendosni një objekt të rëndë mbi kabllon elektrike. Kablloja elektrike nuk duhet të përkulet, shtypet dhe të bjerë në kontakt me asnjë burim nxehtësie.
 - Sigurohuni që kabllloja e rrymës të mos bllokohet gjatë vendosjes së produktit në vendin e tij pas montimit ose pastrimit.
 - Sipërfaqja e pasme e furrës nxehtet kur është në përdorim. Kabllot e rrymës nuk duhet të prekin sipërfaqen e pasme të produktit. Përndryshe mund të dëmtohet.
 - Mos i bllokoni kabllot elektrike në derën e furrës dhe mos i kaloni mbi sipërfaqet e nxehta. Në rast të kundërt, izolimi i kabllave mund të shkaktojë zjarr si rezultat i qarkut të shkurtër.
 - Përdorni vetëm kablo origjinale. Mos përdorni kablo të prera ose të dëmtuara.
 - Mos përdorni kordon zgjatues ose shumë prizë për të përdorur produktin tuaj.
 - Kontaktoni qendrën e autorizuar të shërbimit ose importuesin për të përdorur përshtatësin e miratuar në rastet kur përdorimi i një përshtatësi konverteri (për llojin e prizës) është i nevojshëm.
 - Kontaktoni importuesin ose qendrën e autorizuar të shërbimit nëse gjatësia e linjës elektrike është e pamjaftueshme.

- Burimet portative të energjisë ose prizat e shumta mund të mbinxehen dhe të marrin zjarr. Mbani priza të shumta dhe burime portative të energjisë larg produktit.
- Nëse kabloja elektrike është e dëmtuar, ajo duhet të zëvendësohet nga prodhuesi, një servis i autorizuar ose një person që duhet të specifikohet nga kompania importuese për të parandaluar rreziqet e mundshme.
- **PARALAJMËRIM:** Përpara se të ndërroni llambën e furrës, sigurohuni që ta shkëputni produktin nga rrjeti elektrik për të shmangur rrezikun e goditjes elektrike. Hiqeni produktin nga priza ose fikni siguresën nga automati i siguresave.

Nëse produkti juaj ka një kablo dhe prizë elektrike:

- Asnjëherë mos e vendosni spinën e produktit në një prizë të thyer, të lirshme ose jashtë prizës. Sigurohuni që spina të jetë futur plotësisht në prizë. Përndryshe, lidhjet mund të mbinxehen dhe të shkaktojnë zjarr.
- Shmangni futjen e pajisjes në priza që janë të yndyrshme, të papastërta ose potencialisht të ekspozuara ndaj ujit (të tilla si

ato pranë një tavoline pune ku uji mund të dalë). Përndryshe ekziston rreziku i qarkut të shkurtër dhe goditjes elektrike.

- Asnjëherë mos e prekni spinën me duar të lagura!
- Nxirreni spinën nga priza duke përdorur trupin e spinës dhe jo vetë kordonin.



1.4 Siguria gjatë transportit

- Shkëputeni produktin nga rrjeti elektrik para transportit të produktit.
- Produkti është i rëndë, mbajeni produktin me të paktën dy persona.
- Mos përdorni derën dhe/ose dorezën për të transportuar ose lëvizur produktin.
- Mos vendosni sende në pajisje. Mbajeni pajisjen vertikalisht.
- Kur duhet ta transportoni produktin, mbështilleni atë me materiale paketimi me flluska ose karton të trashë dhe ngjiteni mirë. Siguroni fort pjesët lëvizëse të produktit për të parandaluar dëmtimin.
- Përpara se produkti të instalohet, kontrolloni produktin për ndonjë dëmtim pas transportit. Kontaktoni

importuesin ose qendrën e autorizuar të shërbimit nëse dëmtohet.

1.5 Siguria e instalimit

- Para fillimit të instalimit, çaktivizoni linjën e energjisë me të cilën do të lidhet produkti duke fikur siguresën.
- Mbani gjithmonë doreza mbrojtëse gjatë transportit dhe instalimit. Përndryshe ekziston rreziku i lëndimit nga skajet e mprehta!
- Përpara se produkti të instalohet, kontrolloni produktin për ndonjë dëmtim. Mos e instaloni nëse produkti është i dëmtuar.
- Shmangni përdorimin e materialeve izoluese të nxehtësisë për të mbuluar pjesën e brendshme të mobiljeve që do të instalohen.
- Rrezet e drejtpërdrejta të diellit dhe burimet e nxehtësisë, si ngrohësit elektrikë ose me gaz, nuk duhet të jenë të pranishme në zonën ku është instaluar produkti.
- Mbani të lira hapësirat rreth të gjitha kanaleve të ventilimit të produktit.
- Për të shmangur mbinxehjen, instalimi i produktit nuk duhet të kryhet pas mbulesave dekorative.

- Në rastet kur një zorrë/tub gazi ose tub plastik uji ndodhet prapa zonës së caktuar të instalimit për produktin, është e domosdoshme të garantohet se nuk ka asnjë kontakt midis produktit dhe këtyre linjave të shërbimeve. Përndryshe, zorra/tubi mund të shtypet.
- Nëse ka një prizë pas vendit ku do të instalohet produkti, duhet të sigurohet që produkti të mos bie në kontakt me prizën dhe as me spinën e futur në prizë.

1.6 Siguria gjatë përdorimit

- Sigurohuni që produkti të jetë i fikur pas çdo përdorimi.
- Nëse nuk do ta përdorni produktin për një kohë të gjatë, hiqeni nga priza ose fikenit energjinë nga kutia e siguresave.
- Mos e përdorni produktin nëse prishet ose dëmtohet gjatë përdorimit. Shkëputeni produktin nga energjia elektrike. Kontaktoni importuesin ose qendrën e autorizuar të shërbimit.
- Mos e përdorni produktin nëse xhami i derës së përparme është hequr ose është

plasaritur. Përndryshe ekziston rreziku i lëndimit dhe dëmtimit të mjedisit.

- Mos e shkelni pajisjen për asnjë arsye.
- Asnjëherë mos e përdorni produktin kur gjykimi ose koordinimi juaj është i dëmtuar nga përdorimi i alkoolit dhe/ose drogave.
- Objektet e ndezshme nuk duhet të mbahen brenda dhe rreth zonës së gatimit. Përndryshe, këto mund të çojnë në zjarr.
- Doreza e furrës nuk është tharëse peshqiri. Kur përdorni produktin, mos varni peshqirë, doreza ose tekstile të ngjashme në dorezë.
- Menteshat e derës së produktit lëvizin kur hapet dhe mbyllet dera dhe mund të bllokohen. Kur hapni/mbyllni derën, mos e kapni nga pjesa me mentesha.

1.7 Paralajmërimet për temperaturën

- **PARALAJMËRIM:** Kur produkti është në përdorim, produkti dhe pjesët e tij të aksesueshme do të jenë të nxehtë. Duhet pasur kujdes për të shmangur prekjën e produktit dhe elementeve të ngrohjes. Fëmijët nën 8 vjeç

duhet të mbahen larg produktit, përveç rasteve kur mbikëqyren vazhdimisht.

- Mos vendosni materiale të ndezshme / shpërthyesë pranë produktit, pasi sipërfaqet do të jenë të nxehta gjatë punës.
- Mbani distancën kur hapni derën e furrës gjatë ose në fund të gatimit. Avulli mund t'ju djegë dorën, fytyrën dhe/ose sytë.
- Gjatë funksionimit produkti është i nxehtë. Duhet pasur kujdes për të shmangur prekjën e pjesëve të nxehta brenda furrës dhe elementeve të ngrohjes.
- Mbani gjithmonë doreza furre rezistente ndaj nxehtësisë kur përdorni produktin.

1.8 Përdorimi i aksesorëve

- Është e rëndësishme që grila me tela dhe tava të vendosen siç duhet në raftet e telit. Për informacione të detajuara, referojuni seksionit "**Përdorimi i aksesorëve**".
- Mbyllni derën e furrës pasi i keni shtyrë plotësisht aksesorët në hapësirën e gatimit, përndryshe mund të godasin xhamin e derës dhe ta dëmtojnë atë.

1.9 Siguria gjatë gatimit

- Kini kujdes kur përdorni pije alkoolike në gatimet tuaja. Alkooli avullon në temperatura të larta dhe mund të shkaktojë zjarr pasi mund të ndizet kur bie në kontakt me sipërfaqe të nxehta.
 - Mbetjet e ushqimit në zonën e gatimit, si vaji, mund të ndizen. Pastroni këto mbetje përpara gatimit.
 - Rreziku i helmimit nga ushqimi: Mos i lini ushqimet të qëndrojnë në furrë për më shumë se 1 orë para ose pas gatimit. Në rast të kundërt, mund të shkaktohet helmim nga ushqimi ose sëmundje.
 - Mos i ngrohni kavanozat e qelqit dhe kanaçet të mbylura në furrë. Presioni që do të krijohej në kanaçe/kavanoz mund të shkaktojë plasjen e tij.
 - Mos vendosni tava pjekjeje, enët ose letër alumini direkt në fund të furrës. Nxehtësia e grumbulluar mund të dëmtojë pjesën e poshtme të furrës.
- Kini parasysh masat paraprake të mëposhtme kur përdorni letër pergamene me yndyrë ose materiale të ngjashme:
- Vendosni letrën kundër yndyrës në një enë gatimi ose mbi aksesoren e furrës (tavë,

- grilë teli etj.) me ushqimet dhe vendoseni atë në furrën e nxehur paraprakisht.
- Për të parandaluar rrezikun e prekjes së elementeve ngrohëse të furrës dhe pengimit të rrjedhës së ajrit të nxehtë, hiqni çdo pjesë të tepërt të letrës së yndyrshme që varet nga aksesoret ose kontejnerët. Mos përdorni letër yndyre në temperatura të furrës më të larta se temperatura maksimale e përdorimit të përcaktuar nga prodhuesi. Asnjëherë mos e vendosni letrën kundër yndyrës mbi bazën e furrës.
- Mos e vendosni sipër aksesoreve gjatë nxehjes paraprake.
- Gjithmonë shtypni poshtë me një pjatë ose objekt të ngjashëm për të parandaluar që materiali të fluturojë përreth për shkak të qarkullimit të ajrit brenda furrës.
- Mbuloni vetëm sipërfaqen e nevojshme brenda tabakasë.
- Pas çdo përdorimi, tabaka duhet të pastrohet dhe çdo letër yndyre ose materiale të ngjashme të përdorura në tabaka duhet të zëvendësohet. Përndryshe, lëngjet që pikojnë

në tabaka mund të shkaktojnë tymosje apo edhe të ndezin flakët.

- Një rrjedhje ajri gjenerohet kur hapet kapaku i produktit. Letra e yndyrshme mund të bie në kontakt me elementët ngrohës dhe të ndizet.
- Kur përdorni një raft për tiganisje, një tabaka duhet të vendoset në raftin e poshtëm. Përndryshe, vaji ushqimor dhe përbërësit e tjerë që pikojnë në fund të furrës mund të krijojnë tym të fortë dhe të çojnë në flakë.
- Mbyllni derën e furrës gjatë pjekjes në skarë. Sipërfaqet e nxehta mund të shkaktojnë djegie!
- Ushqimet e papërshtatshme për pjekje në skarë përbëjnë rrezik zjarri. Piqni në skarë vetëm ushqime që janë të përshtatshme për zjarr të fortë në skarë. Mos e vendosni ushqimin shumë larg në pjesën e pasme të skarës. Kjo është

zona më e nxehtë dhe ushqimet me yndyrë mund të marrin zjarr.



1.10 Siguria e mirëmbajtjes dhe pastrimit

- Prisni që produkti të ftohet përpara se ta pastroni produktin. Sipërfaqet e nxehta mund të shkaktojnë djegie!
- Mos e lani asnjëherë produktin duke spërkatur ose derdhur ujë mbi të! Ekziston rreziku i goditjes elektrike!
- Mos përdorni pastrues me avull për të pastruar produktin pasi kjo mund të shkaktojë goditje elektrike.
- Mos përdorni pastrues të ashpër gërryes, kruajtëse metalike, lesh teli ose materiale zbardhuese për të pastruar xhamin e derës së përparme të furrës. Këto materiale mund të shkaktojnë gërvishtje dhe thyerje të sipërfaqeve të xhamit.

2 Udhëzimet për ambientin

2.1 Direktiva për mbetjet

2.1.1 Përputhja me direktivën WEEE dhe hedhja e produktit pas përdorimit

Ky produkt është në përputhje me direktivën WEEE të BE-së (2012/19/EU). Ky produkt ka një simbol klasifikimi për pajisjet elektrike dhe elektronike si mbetje (WEEE).



Ky produkt është prodhuar me pjesë dhe materiale me cilësi të lartë që mund të ripërdoren dhe janë të përshtatshme për riciklim. Për këtë arsye, mos e

hidhni produktin pas përdorimit bashkë me mbetjet e zakonshme familjare dhe të tjera në përfundim të jetëgjatësisë së tij të shërbimit. Dërgojeni atë në një pikë grumbullimi për riciklimin e pajisjeve elektrike dhe elektronike. Mund të pyesni pranë administratës vendore për këto pika grumbullimi. Hedhja e pajisjes së përdorur në mënyrën e duhur ndihmon për të parandaluar pasoja negative për mjedisin dhe shëndetin e njeriut.

Përputhja me direktivën RoHS:

Produkti që keni blerë është në përputhje me direktivën RoHS të BE-së (2011/65/EU). Ai nuk përmban materiale të dëmshme dhe të ndaluara të specifikuar në direktivë.

2.2 Informacionet për paketimin

Materialet e paketimit të produktit janë prodhuar nga materiale të riciklueshme në përputhje me Rregulloret kombëtare për mjedisin. Mos i hidhni mbetjet e paketimit bashkë me mbetjet e shtëpisë ose të tjera,

por dërgojini ato te pikat e grumbullimit të materialeve të paketimit të përcaktuara nga autoritetet lokale.

2.3 Rekomandime për kursimin e energjisë

Sipas BE 66/2014, informacionet për efikasitetin e energjisë mund të gjenden në faturën e produktit të përfshirë me produktin.

Sugjerimet e mëposhtme do t'ju ndihmojnë ta përdorni produktin tuaj në një mënyrë ekologjike dhe me efikasitet për sa i përket energjisë:

- Shkrini ushqimet e ngrira para pjekjes.
- Në furrë përdorni enë të errëta ose të emaluara që e transmetojnë më mirë nxehtësinë.
- Nëse specifikohet në recetën ose manualin e përdorimit, ngrohni gjithmonë paraprakisht furrën. Mos e hapni shpesh derën e furrës gjatë pjekjes.
- Fikeni produktin 5 deri në 10 minuta para përfundimit të kohës së pjekjes në pjekje të zgjatura. Mund të kurseni deri në 20% energji elektrike duke përdorur nxehtësinë e mbetur.
- Përpquni të gatuarit më shumë se një gatim në të njëjtën kohë në furrë. Mund të gatuarit në të njëjtën kohë duke vendosur dy enë në raftin e telit. Përveç kësaj, nëse i gatuarit ushqimet tuaja njëra pas tjetrës, do të kurseni energji sepse furra nuk do të humbasë nxehtësinë e saj.
- Mos e hapni derën e furrës gjatë pjekjes në funksionin e përdorimit "Ngrohje me ventilator eko". Nëse dera nuk hapet, temperatura e brendshme optimizohet për të kursyer energji në funksionin e përdorimit "Ngrohje me ventilator eko" dhe kjo temperaturë mund të ndryshojë nga ajo që shfaqet në ekran.

3 Produkti juaj

3.1 Prezantimi i produktit

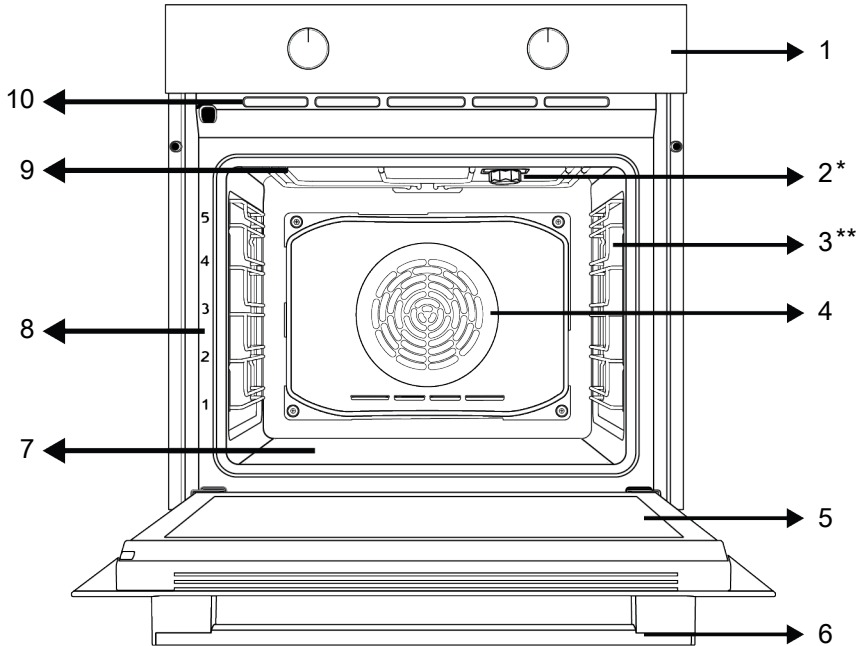

1 Paneli i kontrollit

3 Raftet e telit

5 Dera

7 Ngrohësi i poshtëm (nën pllakën e çelikut)

9 Ngrohësi i sipërm

2 Llamba

4 Motori i ventilorit (prapa pllakës së çelikut)

6 Doreza

8 Pozicionet e rafteve

10 Vrimat e ventilimit

* Ndryshon në varësi të modelit. Produkti juaj mund të mos jetë i pajisur me llambë ose lloji dhe vendndodhja e llambës mund të ndryshojnë nga ilustrimi.

** Ndryshon në varësi të modelit. Produkti juaj mund të mos jetë i pajisur me një raft teli. Në imazh, një produkt me raft teli tregohet si shembull.

3.2 Prezantimi dhe përdorimi i panelit të kontrollit të produktit

Në këtë seksion, mund të gjeni përmbledhjen dhe përdorimet bazë të panelit të kontrollit të produktit. Mund të ketë dallime në imazhe dhe disa veçori në varësi të llojit të produktit.

SQ

3.2.1 Paneli i kontrollit

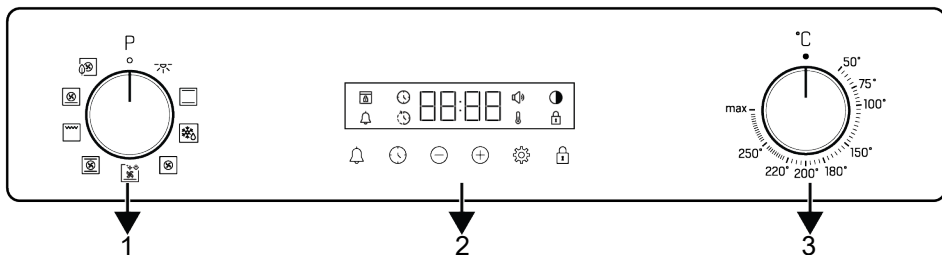

- 1 Çelësi i zgjedhjes së funksionit
- 3 Çelësi i zgjedhjes së temperaturës

- 2 Kohëmatësi

Nëse ka butona që kontrollojnë produktin tuaj, në disa modele këta butona mund të jenë të tilla që të dalin jashtë kur shtypen (butona të futur). Që të bëhen cilësimet me këta butona, fillimisht shtypni butonin përkatës dhe tërhiqeni çelësin. Pasi të bëni rregullimin, shtypeni përsëri dhe ndërroni çelësin.

3.2.2 Prezantimi i panelit të kontrollit të furrës

Doreza e zgjedhjes së funksionit

Mund të zgjidhni funksionet e funksionimit të furrës me çelësin e zgjedhjes së funksionit. Ktheni majtas / djathtas nga pozicioni i mbyllur (lart) për të zgjedhur.

Doreza e temperaturës

Mund të zgjidhni temperaturën që dëshironi të gatuar me çelësin e temperaturës. Kthejeni në drejtim të akrepave të orës nga pozicioni i mbyllur (lart) për të zgjedhur.

Treguesi i temperaturës së brendshme të furrës

Mund ta kuptoni temperaturën e brendshme të furrës nga simboli i temperaturës në ekranin e kohëmatësit. Simboli i temperaturës shfaqet në ekran kur fillon gatimi dhe simboli i temperaturës zhduket kur pajisja arrin temperaturën e caktuar. Kur temperatura brenda furrës bie nën temperaturën e caktuar, simboli i temperaturës rishfaqet.

Kohëmatësi

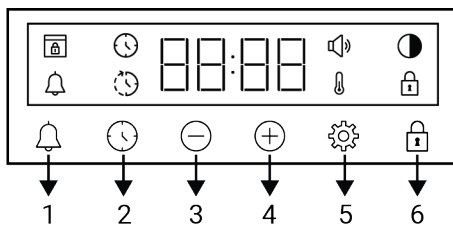

- 1 Butoni i alarmit
- 2 Butoni i cilësimit të kohës
- 3 Butoni i zvogëlimit
- 4 Butoni i rritjes
- 5 Butoni i cilësimeve
- 6 Butoni i bllokimit të butonave

Simbolet e ekranit









- : Simboli i kohës së pjekjes
- : Simboli i kohës së përfundimit të pjekjes *
- : Simboli i alarmit
- : Simboli i ndriçimit
- : Simboli i bllokimit të butonave
- : Simboli i temperaturës
- : Simboli i nivelit të volumit
- : Simboli i bllokimit të derës *

*Ndryshon në varësi të modelit të produktit. Mund të mos jetë i disponueshëm në produktin tuaj.

3.3 Funksionet e përdorimit të furrës

Në tabelën e funksioneve, shfaqen funksionet e përdorimit që mund të përdorni në furrën tuaj dhe temperaturat më të larta dhe më të ulëta që mund të vendosen për këto funksione. Rendi i

modaliteteve të funksionimit të paraqitura këtu mund të ndryshojë nga organizimi në produktin tuaj.

Simboli i funksionit	Përshkrimi i funksionit	Gama e temperaturës (°C)	Përshkrimi dhe përdorimi
	Llambë furre	-	Asnjë ngrohës nuk funksionon në furrë. Vetëm llamba e furrës ndizet.
	Funksionimi me ventilator	-	Furra nuk ngrohet. Funksionon vetëm ventilatori (në murin e pasmë). Ushqimi i ngrirë me granula shkrihet ngadalë në temperaturën e dhomës, ushqimi i gatuar ftohet. Koha e nevojshme për të shkriër një pjesë të tërë mishi është më e gjatë se sa për ushqimet me drithëra.
	Ngrohja e sipërme dhe e poshtme	*	Ushqimi ngrohet nga lart dhe poshtë në të njëjtën kohë. I përshtatshëm për ëmbëlsira, pasta ose ëmbëlsira dhe zierje në forma pjekjeje. Gatimi bëhet me një tavë të vetme.
	Ngrohje e poshtme me ndihmën e ventilatorit	*	Ajri i nxehtë i ngrohur nga ngrohësi i poshtëm shpërndahet në mënyrë të barabartë dhe të shpejtë në të gjithë furrën me ventilator. Gatimi bëhet me një tavë të vetme. Ky funksion duhet të përdoret gjithashtu për pastrim të lehtë me avull.
	Ngrohje me ventilator	*	Ajri i nxehtë i ngrohur nga ngrohësi me ventilator shpërndahet në mënyrë të barabartë dhe të shpejtë në të gjithë furrën me ventilator. Është i përshtatshëm për gatim me shumë tava në nivele të ndryshme raftesh.
	Ngrohje me ventilator eko	*	Për të kursyer energji, mund ta përdorni këtë funksion në vend që të përdorni "Ngrohje me ventilator". Por; koha e gatimit do të jetë pak më e gjatë.
	Funksioni i picës	*	Ngrohja e poshtme dhe ngrohja e ventilatorit funksionojnë. Është i përshtatshëm për të gatuar pica.
	Funksioni "3D"	*	Funksionet e ngrohjes së sipërme, ngrohjes së poshtme dhe ngrohjes së ventilatorit. Çdo anë e produktit që do të gatuhet gatuhet në mënyrë të barabartë dhe shpejt. Gatimi bëhet me një tavë të vetme.
	Grill i plotë	*	Grila e madhe në tavanin e furrës funksionon. Është i përshtatshëm për pjekje në sasi të mëdha.

* Produkti juaj funksionon në intervalin e temperaturës të specifikuar në çelësin e temperaturës.

3.4 Aksesorët e produktit

Ka aksesorë të ndryshëm në produktin tuaj. Në këtë seksion, përshkrimi i aksesoreve dhe përshkrimet e përdorimit të duhur janë të disponueshëm. Në varësi të modelit të produktit, aksesorët e përfshirë janë të

ndryshëm. Jo të gjithë aksesorët e përshkruar në manualin e përdorimit mund të jenë të disponueshëm për produktin tuaj.

 Tabaka brenda pajisjes suaj mund të deformohet si pasojë e nxehtësisë. Kjo nuk ka asnjë efekt në funksionalitetin. Deformimi zhduket kur tabaka ftohet.

Tavë standarde

Përdoret për pasta, ushqime të ngrira dhe skuqje të copave të mëdha.

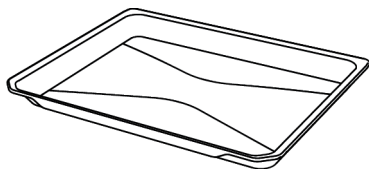

Tavë e thellë

Përdoret për pasta, skuqje të copave të mëdha, ushqime të lëngshme ose për grumbullimin e vajrave të rrjedhshëm gjatë pjekjes në skarë.

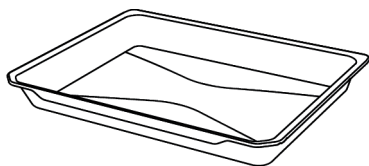

Grila e telit

Përdoret për skuqjen ose vendosjen e ushqimit që do të piqet, skuqet dhe zihet në raftin e dëshiruar.

Në modelet me rafte teli :

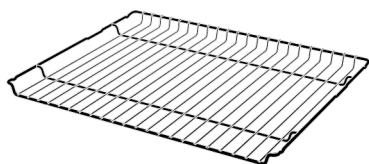

Në modelet pa rafte teli :

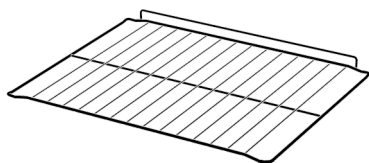

3.5 Përdorimi i aksesorëve të produktit

Raftet e gatimit

Ka 5 nivele të pozicionit të raftit në zonën e gatimit. Renditjen e rafteve mund ta shihni edhe në numrat në kornizën e përparme të furrës.

Në modelet me rafte teli :

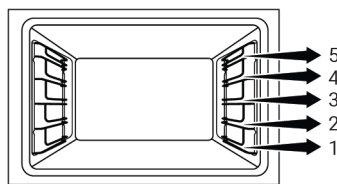

Në modelet pa rafte teli :

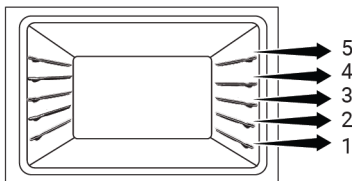

Vendosja e skarës me tela në raftet e gatimit

Në modelet me rafte teli :

Është thelbësore që grila me tela të vendoset siç duhet në raftet anësore të telit. Kur vendosni skarën me tela në raftin e dëshiruar, pjesa e hapur duhet të jetë në pjesën e përparme. Për gatim më të mirë, grila me tela duhet të fiksohet në pikën e ndalimit të raftit të telit. Nuk duhet të kalojë mbi pikën e ndalimit për të kontaktuar me murin e pasmë të furrës.

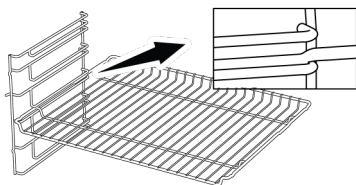

Në modelet pa rafte teli :

Është thelbësore që grila me tela të vendoset siç duhet në raftet anësore. Grila me tela ka një drejtim kur e vendosni në raft. Kur vendosni skarën me tela në raftin e dëshiruar, pjesa e hapur duhet të jetë në pjesën e përparme.

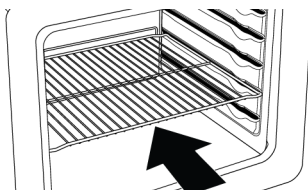

Vendosja e tavës në raftet e gatimit

Në modelet me rafte teli :

Është gjithashtu e rëndësishme që tavat të vendosen siç duhet në raftet anësore të telit. Gjatë vendosjes së tavës në raftin e dëshiruar, ana e saj e projektuar për mbajtje duhet të jetë në pjesën e përparme. Për gatim më të mirë, tava duhet të fiksohet në kapësen e ndalimit në raftin e telit. Nuk duhet të kalojë mbi kapësen e ndalimit për të kontaktuar me murin e pasmë të furrës.

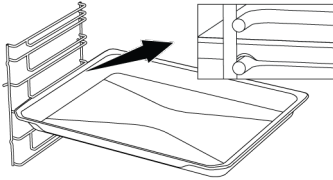

Në modelet pa rafte teli :

Është gjithashtu e rëndësishme që tabakatë të vendosen siç duhet në raftet anësore. Tava ka një drejtim kur e vendosni në raft. Gjatë vendosjes së tavës në raftin e dëshiruar, ana e saj e projektuar për mbajtje duhet të jetë në pjesën e përparme.

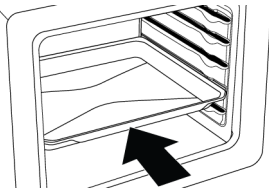

Funksioni i ndalimit të skarës me tela

Ekziston një funksion ndalimi për të parandaluar që grila me tela të dalë nga rafti i telit. Me këtë funksion, ju mund të hiqni ushqimin tuaj lehtësisht dhe në mënyrë të sigurt. Ndërsa hiqni skarën me tela, mund ta tërhiqni përpara derisa të arrijë në pikën e ndalimit. Duhet ta kaloni këtë pikë për ta hequr plotësisht.

Në modelet me rafte teli :

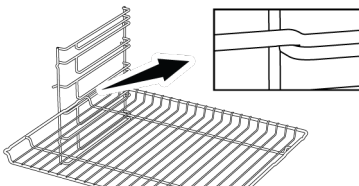

Në modelet pa rafte teli :

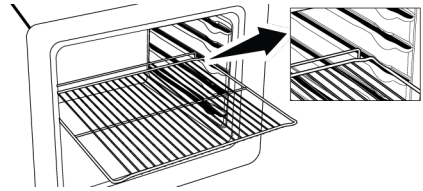

Funksioni i ndalimit të tavës - Në modelet me rafte teli

Ekziston gjithashtu një funksion ndalimi për të parandaluar që tava të dalë nga rafti i telit. Ndërsa hiqni tavën, lëshojeni nga kapësja e pasme e ndalimit dhe tërhiqeni drejt vetes derisa të arrijë në anën e përparme. Duhet të kaloni mbi këtë prizë ndaluese për ta hequr plotësisht.

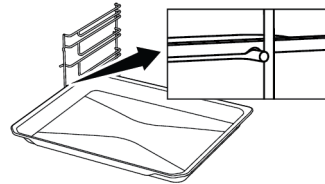

Vendosja e duhur e skarës me tela dhe tavës në shinat zgjatuese - Në modelet me rafte teli dhe modele zgjatuese

Falë shinave teleskopike, tava ose grila me tela mund të instalohen dhe hiqen lehtësisht. Kur përdorni tava dhe grila me tela me shinën zgjatuese, duhet pasur kujdes që kunjat në pjesën e përparme dhe të pasme të shinave zgjatuese të qëndrojnë në skajet e skarës dhe tavës (treguar në figurë).

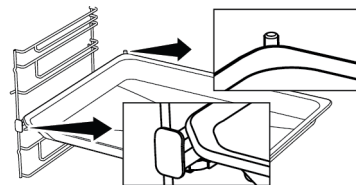
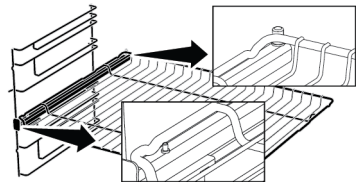

3.6 Specifikimet teknike

Specifikime të përgjithshme	
Përmasat e jashtme të produktit (lartësia/gjerësia/thellësia) (mm)	595 /594 /567
Dimensionet e instalimit të furrës (lartësia / gjerësia / thellësia) (mm)	590-600 /560 /min. 550
Voltazhi/frekuenca	220-240 V ~; 50 Hz
Lloji dhe seksioni i kabllos së përdorur/e përshtatshme për përdorim në produkt	min.H05VV-FG 3 x 1,5 mm ²
Konsumi total i energjisë (kW)	3,3
Tipi i furrës	Furrë me shumë funksione

Bazat: Informacioni në etiketën e energjisë të furrave elektrike të tipit shtëpiak jepet në përputhje me standardin EN 60350-1 / IEC 60350-1. Vlerat përcaktohen në Ngruhja e sipërme dhe e poshtme ose (nëse është i pranishëm) Ngruhje e poshtme/lart me ndihmën e ventilatorit funksionon me ngarkesën standarde.

Klasa e efikasitetit të energjisë përcaktohet në përputhje me prioritizimin e mëposhtëm në varësi të faktit nëse funksionet përkatëse ekzistojnë në produkt apo jo. 1-Ngruhje me ventilator eko , 2-Ngruhje me ventilator , 3-Grilë e ulët me ndihmën e ventilatorit , 4-Ngruhja e sipërme dhe e poshtme.



Specifikimet teknike mund të ndryshohen pa njoftim paraprak për përmirësimin e cilësisë së produktit.



Shifrat në këtë manual janë skematike dhe mund të mos përputhen me saktësi me produktin tuaj.







Vlerat e përcaktuara në etiketat e produktit ose në dokumentacionin shoqëruar janë marrë në kushte laboratorike në përputhje me standardet përkatëse. Në varësi të kushteve të mjedisit dhe të përdorimit të produktit, këto vlera mund të ndryshojnë.

4 Përdorimi i parë



Përpara se të filloni të përdorni produktin tuaj, rekomandohet të bëni sa më poshtë, të përmendura përkatësisht në seksionet e mëposhtme.

4.1 Cilësimi i kohëmatësit të parë

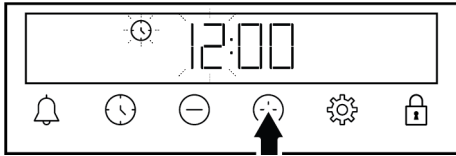

 Vendosni gjithmonë orën përpara se të përdorni furrën tuaj. Nëse nuk e vendosni, nuk mund të gatvani në disa modele furre.

1. Kur furra fillon për herë të parë, në ekran do të pulsojë "12:00" dhe simboli .
2. Vendosni orën duke prekur butonat  / .



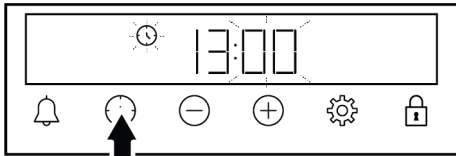

3. Prekni butonin  ose  për të aktivizuar fushën e minutave.



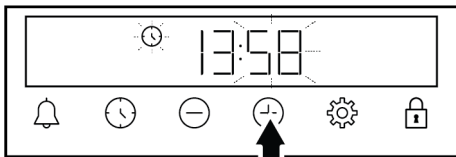



4. Prekni butonat  /  për të caktuar minutat.



5. Konfirmoni duke prekur butonat  ose .

⇒ Është caktuar ora dhe simboli  zhduket në ekran.

 Nëse kohëmatësi i parë nuk është vendosur, "12:00" dhe simboli  vazhdon të pulsojë dhe furra juaj nuk do të ndizet. Që furra juaj të funksionojë, duhet të konfirmoni orën duke vendosur orën ose duke prekur butonin  kur është në "12:00". Mund ta ndryshoni cilësimin e orës më vonë siç përshkruhet në seksionin "Cilësimet".

 Në rast të ndërprerjes së energjisë elektrike, cilësimet e orës anulohen. Ajo duhet të vendoset përsëri.

4.2 Pastrimi fillestar

1. Hiqni të gjitha materialet e paketimit.
2. Hiqni të gjithë aksesorët nga furra e përfshirë me produktin.
3. Përdoreni produktin për 30 minuta dhe më pas fiken. Në këtë mënyrë, mbetjet dhe shtresat që mund të kenë mbetur në furrë gjatë prodhimit digjen dhe pastrohen.
4. Kur përdorni produktin, zgjidhni temperaturën më të lartë dhe funksionin e përdorimit që vë në punë të gjithë ngrohësit në produktin tuaj. Shikoni "Funksionet e përdorimit të furrës [► 88]". Mund të mësoni se si ta përdorni furrën në seksionin vijues.
5. Prisni që furra të ftohet.
6. Fshini sipërfaqet e produktit me një pecetë ose sfungjer të njomë dhe thajini me një pecetë.

Përpara përdorimit të aksesorëve:

Pastroni aksesorët që hiqni nga furra me ujë, detergjent dhe një sfungjer të butë pastrimi.

NJOFTIM: Disa detergjente ose agentë pastrimi mund të shkaktojnë dëmtim të sipërfaqes. Mos përdorni detergjentë

gërres, substanca pastrimi pluhur, kremra pastrimi ose objekte të mprehta gjatë pastrimit.

NJOFTIM: Gjatë përdorimit të parë, për disa orë mund të shfaqen tym dhe aroma. Kjo është normale dhe ju duhet vetëm ventilimi i mirë për t'i larguar. Shmangni thithjen e drejtpërdrejtë të tymit dhe aromave që krijohen.

SQ

5 Përdorimi i furrës

5.1 Informacione të përgjithshme për përdorimin e furrës

Ventilatori ftohës (Ndryshon në varësi të modelit të produktit. Mund të mos jetë i disponueshëm në produktin tuaj.)

Produkti juaj ka një ventilator ftohës. Ventilatori ftohës aktivizohet automatikisht kur është e nevojshme dhe ftoh pjesën e përparme të produktit dhe të mobilies. Ai çaktivizohet automatikisht kur përfundon procesi i ftohjes. Ajri i nxehtë del nga dera e furrës. Mos i mbulonit me asgjë këto vrima ventilimi. Në rast të kundërt, furra mund të mbinxehet. Ventilatori i ftohjes vazhdon të funksionojë gjatë përdorimit të furrës ose pasi furra është fikur (afërsisht 20-30 minuta). Nëse gatuani duke programuar kohëmatësin e furrës, në fund të kohës së pjekjes, ventilatori ftohës fiket me të gjitha funksionet. Koha e funksionimit të ventilatorit të ftohjes nuk mund të përcaktohet nga përdoruesi. Ndizet dhe fiket automatikisht. Ky nuk është një gabim.

Ndriçimi i furrës

Ndriçimi i furrës ndizet kur furra fillon të piqet. Në disa modele, ndriçimi ndizet gjatë pjekjes, ndërsa në disa modele fiket pas një kohe të caktuar.

Nëse dëshironi që llamba e furrës të jetë e ndezur vazhdimisht, zgjidhni statusin e përdorimit "Llambë furre" me çelësin e zgjedhjes së funksionit.

5.2 Funksionimi i njësisë së kontrollit të furrës

Paralajmërime të përgjithshme për njësinë e kontrollit të furrës

- Koha maksimale që mund të caktohet për procesin e pjekjes është 5 orë e 59 minuta. Në rast të ndërprerjes së energjisë, programi anulohet. Ju do të duhet të riprogramoni.
- Kur bëni ndonjë rregullim, simbolet përkatëse pulsojnë në ekran. Duhet pritur për një kohë e shkurtër që të ruhen cilësimet.
- Nëse është caktuar ndonjë cilësim gatimi, ora nuk mund të rregullohet.
- Nëse koha e gatimit është caktuar kur fillon gatimi, koha e mbetur shfaqet në ekran.
- Në rastet kur caktohet koha e gatimit ose koha e përfundimit të gatimit; mund ta anuloni automatikisht duke prekur butonin ⌚ për një kohë të gjatë.

Kohëmatësi

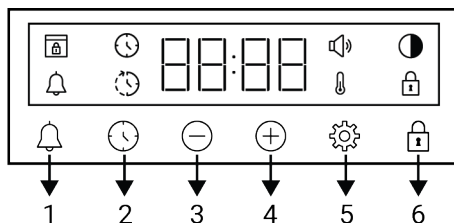



- 1 Butoni i alarmit
- 2 Butoni i cilësimit të kohës
- 3 Butoni i zvogëlimit
- 4 Butoni i rritjes
- 5 Butoni i cilësimeve
- 6 Butoni i bllokimit të butonave

Simbolet e ekranit

⌚ : Simboli i kohës së pjekjes

 : Simboli i kohës së përfundimit të pjekjes *

 : Simboli i alarmit

 : Simboli i ndriçimit

 : Simboli i bllokimit të butonave

 : Simboli i temperaturës

 : Simboli i nivelit të volumit

 : Simboli i bllokimit të derës *

*Ndryshon në varësi të modelit të produktit. Mund të mos jetë i disponueshëm në produktin tuaj.

Ndezja e furrës

Kur zgjidhni një funksion përdorimi që dëshironi për gatimin me çelësin e zgjedhjes së funksionit dhe vendosni një temperaturë të caktuar me çelësin e temperaturës, furra fillon të punojë.

Fikja e furrës

Mund ta fikni furrën duke e rrotulluar çelësin e zgjedhjes së funksionit dhe çelësin e temperaturës në pozicionin e fikjes (Iart).

Gatimi manual për të zgjedhur temperaturën dhe funksionin e përdorimit të furrës

Mund të gatuar duke bërë një kontroll manual (me kontrollin tuaj) pa caktuar kohën e gatimit duke zgjedhur temperaturën dhe funksionin e përdorimit specifik për ushqimet tuaja.

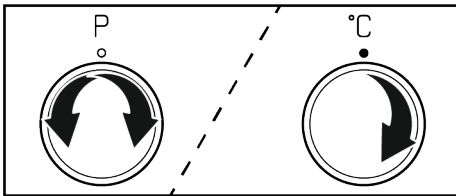



1. Zgjidhni funksionin e përdorimit me të cilin dëshironi të gatuar me çelësin e zgjedhjes së funksionit.
2. Vendosni temperaturën që dëshironi për gatimin me çelësin e temperaturës.
 - ⇒ Furra juaj do të fillojë të funksionojë menjëherë në funksionin dhe temperaturën e zgjedhur dhe simboli  do të shfaqet në ekran. Kur temperatura brenda furrës arrin



temperaturën e caktuar, simboli  do të zhduket. Furra nuk fiket automatikisht pasi gatimi manual bëhet pa caktuar kohën e gatimit. Ju duhet ta kontrolloni gatimin dhe ta fikni vetë. Kur të ketë përfunduar gatimi, fiken furrën duke rrotulluar çelësin e zgjedhjes së funksionit dhe çelësin e temperaturës në pozicionin e fikjes (Iart).

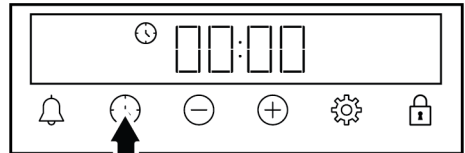

Gatimi duke caktuar kohën e gatimit:

Mund ta fikni furrën automatikisht në fund të kohës duke zgjedhur temperaturën dhe funksionin e përdorimit specifik për gatimin tuaj dhe duke caktuar kohën e gatimit në kohëmatës.

1. Zgjidhni funksionin e përdorimit për gatim.
2. Prekni butonin  deri sa në ekran të shfaqet simboli  për kohën e gatimit.



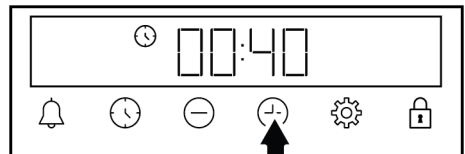

 Pas caktimit të funksionit të përdorimit dhe temperaturës, mund të caktoni kohën e gatimit për 30 minuta duke prekur butonin  direkt për përcaktimin e shpejtë të kohës së gatimit dhe ndryshoni kohën me butonat .

3. Caktoni kohën e gatimit me butonat  / .



 Koha e gatimit rritet me 1 minutë në 15 minutat e para, pas 15 minutash rritet me 5 minuta.

4. Futeni ushqimin në furrë dhe caktoni temperaturën me çelësin e temperaturës.

⇒ Furra juaj do të fillojë të punojë menjëherë në funksionin dhe temperaturën e zgjedhur. Koha e caktuar e gatimit fillon të numërojë mbrapsht dhe simboli  shfaqet në ekran. Kur temperatura brenda furrës arrin temperaturën e caktuar, simboli  do të zhduket.

5. Pas përfundimit të kohës së caktuar të gatimit, në ekran shfaqet "**End**", simboli  pulson dhe dëgjohet sinjali i kohëmatësit.

6. Paralajmërimi dëgjohet për dy minuta. Shtypni çdo buton për të ndaluar paralajmërimin zanor. Paralajmërimi ndalon dhe ora shfaqet në ekran.

 Nëse në fund të paralajmërimit zanor shtypet ndonjë çelës, furra do të fillojë të funksionojë përsëri. Për të parandaluar që furra të punojë përsëri në fund të paralajmërimit, fikeni furrën duke rrotulluar çelësin e temperaturës dhe çelësin e funksionit në pozicionin "0" (fikur).

5.3 Cilësimet

Aktivizimi i kyçit të butonave

Duke përdorur veçorinë e bllokimit të çelësave, mund ta mbronni kohëmatësin nga ndërhyrjet.

1. Prekni butonin deri sa në ekran të shfaqet simboli .

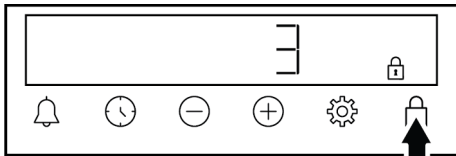

⇒ Simboli  shfaqet në ekran dhe fillon numërimi mbrapsht 3-2-1. Bllokimi i butonave aktivizohet kur mbaron numërimi mbrapsht. Kur preket ndonjë

buton pasi të jetë vendosur bllokimi i butonave, kohëmatësi lëshon një sinjal zanor dhe simboli  pulson.

 Nëse e lëshoni butonin përpara përfundimit të numërimit mbrapsht, bllokimi i butonave nuk do të aktivizohet.

 Butonat e kohëmatësit nuk mund të përdoren kur bllokimi i butonave është aktiv. Kyçi i butonave nuk do të anulohet në rast të ndërprerjes së energjisë.

Çaktivizimi i kyçit të butonave



1. Prekni butonin derisa simboli  të zhduket nga ekranin.

⇒ Simboli  zhduket nga ekranin dhe bllokimi i butonave do të çaktivizohet.



Vendosja e alarmit

Ju gjithashtu mund të përdorni kohëmatësin e produktit për çdo paralajmërim ose kujtesë, përveç pjekjes. Ora me zile nuk ndikon në funksionet e përdorimit të furrës. Ajo përdoret për qëllime paralajmëruese. Për shembull, mund të përdorni orën me zile kur dëshironi të ktheni ushqimin në furrë në një kohë të caktuar. Sapo koha që keni vendosur ka skaduar, kohëmatësi ju jep një paralajmërim zanor.

 Koha maksimale e alarmit mund të jetë 23 orë 59 minuta.

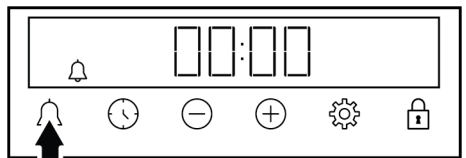
1. Prekni butonin  deri sa simboli  të shfaqet në ekran.



2. Vendosni kohën e alarmit me butonat  / .

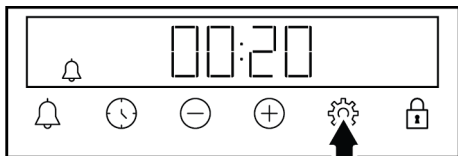

⇒ Pas caktimit të kohës së alarmit, simboli qëndron i ndezur dhe koha e alarmit fillon numërimin mbrapsht në ekran. Nëse koha e alarmit dhe koha e pjekjes janë caktuar në të njëjtën kohë, koha më e shkurtër shfaqet në ekran.

3. Pasi të përfundojë koha e alarmit, simboli fillon të pulsojë dhe ju jep një paralajmërim zanor.

Fikja e alarmit

1. Në fund të periudhës së alarmit, paralajmërimi bie për dy minuta. Prekni çdo çelës për të ndaluar paralajmërimin zanor.

⇒ Paralajmërimi ndalon dhe ora shfaqet në ekran.

Nëse dëshironi të anuloni alarmin;

1. Prekni butonin deri sa në ekran të shfaqet simboli për rivendosjen e alarmit. Prekni butonin derisa simboli "00:00" të shfaqet në ekran.
2. Mund ta anuloni gjithashtu alarmin duke prekur butonin për një kohë të gjatë.

Rregullimi i volumit

1. Prekni butonin deri sa në ekran të shfaqet simboli .

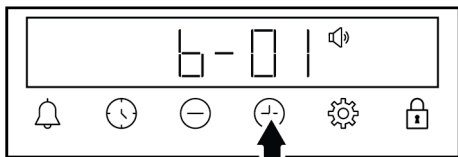

2. Vendosni nivelin e dëshiruar me butonat / . (b-01-b-02-b-03)

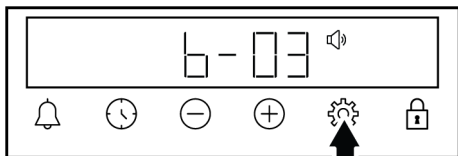

3. Prekni butonin për konfirmimin ose prisni pa prekur asnjë buton. Volumi i caktuar bëhet aktiv pas pak.

Vendosja e ndriçimit të ekranit

1. Prekni butonin deri sa në ekran të shfaqet simboli .

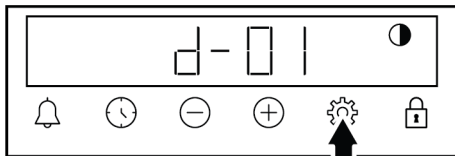

2. Vendosni ndriçimin e dëshiruar me butonat / . (d-01-d-02-d-03)

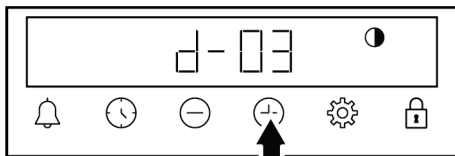

3. Prekni butonin për konfirmimin ose prisni pa prekur asnjë buton. Ndriçimi i caktuar bëhet aktiv pas pak.

Ndryshimi i orës

Në furrën tuaj, për të ndryshuar orën që keni caktuar më parë,

1. Prekni butonin deri sa në ekran të shfaqet simboli .
2. Vendosni orën duke prekur butonat / .

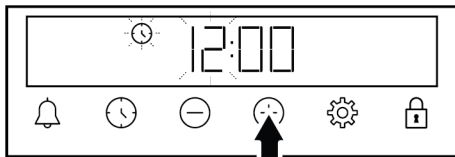

3. Prekni butonin ose për të aktivizuar fushën e minutave.

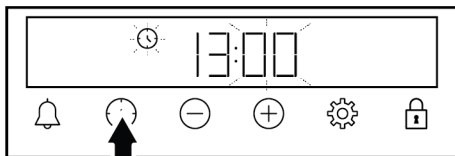

4. Prekni butonat / për të caktuar minutat.

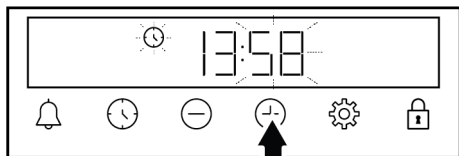

5. Konfirmoni duke prekur butonat 🕒 ose ⚙️.
- ⇒ Është caktuar ora dhe simboli 🕒 zhduket në ekran.

6 Informacione të përgjithshme rreth pjekjes

Ju mund të gjeni këshilla për përgatitjen dhe gatimin e ushqimit tuaj në këtë seksion.

Plus, ky seksion përshkruan disa nga ushqimet e testuara nga prodhuesit dhe cilësimet më të përshtatshme për këto ushqime. Tregohen gjithashtu cilësimet e përshtatshme të furrës dhe aksesoret për këto ushqime.

6.1 Paralajmërime të përgjithshme rreth pjekjes në furrë

- Gjatë hapjes së derës së furrës gjatë ose pas pjekjes, mund të dalë avull i nxehtë. Avulli mund t'ju djegë dorën, fytyrën dhe/ose sytë. Kur hapni derën e furrës, qëndroni larg.
- Avulli intensiv i krijuar gjatë pjekjes mund të formojë pika uji të kondensuar në pjesën e brendshme dhe të jashtme të furrës dhe në pjesët e sipërme të mobileve për shkak të ndryshimit të temperaturës. Kjo është një dukuri normale dhe fizike.
- Temperatura e gatimit dhe vlerat e kohës së dhënë për ushqimet mund të ndryshojnë në varësi të recetës dhe sasisë. Për këtë arsye, këto vlera janë dhënë si intervale.
- Hiqni gjithmonë aksesoret e papërdorur nga furra përpara se të filloni gatimin. Aksesoret që mbeten në furrë mund të pengojnë që ushqimi juaj të gatuhet në vlerat e duhura.
- Për ushqimet që do të gatuheshin sipas recetës tuaj, mund t'i referoheni ushqimeve të ngjashme të dhëna në tabelat e gatimit.
- Përdorimi i aksesoreve të dhëna ju siguron që të keni performancën më të mirë të gatimit. Vëzhgoni gjithmonë

paralajmërimet dhe informacionin e dhënë nga prodhuesi për enët e jashtme të gatimit që do të përdorni.

- Priteni letrën e yndyrshme që do të përdorni në gatimin tuaj në përmasa të përshtatshme për enën ku do të gatuhet. Letrat e yndyrshme që dalin nga ena mund të krijojnë rrezik djegieje dhe të ndikojnë në cilësinë e pjekjes. Përdorni letrën e yndyrshme që do të përdorni në intervalin e specifikuar të temperaturës.
- Për performancë të mirë pjekjeje, vendoseni ushqimin tuaj në raftin e duhur të rekomanduar. Mos e ndryshoni pozicionin e raftit gjatë pjekjes.

6.1.1 Ëmbëlsira dhe ushqime në furrë

Informacione të përgjithshme

- Ne rekomandojmë përdorimin e aksesoreve të produktit për një performancë të mirë gatimi. Nëse do të përdorni një enë gatimi të jashtme, preferoni enë të errëta, që nuk ngjiten dhe rezistente ndaj nxehtësisë.
- Nëse rekomandohet ngrohja paraprake në tabelën e gatimit, sigurohuni që ta vendosni ushqimin në furrë pas ngrohjes.
- Nëse do të gatuheshin duke përdorur enë gatimi në skarë me tela, vendoseni në mes të skarës me tela, jo pranë murit të pasmë.
- Të gjitha materialet e përdorura në përgatitjen e brumërave duhet të jenë të freskëta dhe në temperaturë dhome.
- Statusi i gatimit të ushqimeve mund të ndryshojë në varësi të sasisë së ushqimit dhe madhësisë së enëve të gatimit.
- Format metalike, qeramike dhe prej qelqi zgjasin kohën e gatimit dhe sipërfaqet e poshtme të ushqimeve të brumit nuk skuqen në mënyrë të barabartë.

- Nëse përdorni letër pjekjeje, mund të vërehet një skuqje e vogël në sipërfaqen e poshtme të ushqimit. Në këtë situatë, mund t'ju duhet të zgjasni periudhën e gatimit me rreth 10 minuta.
- Vlerat e përcaktuara në tabelat e gatimit përcaktohen si rezultat i testeve të kryera në laboratorët tanë. Vlerat e përshtatshme për ju mund të ndryshojnë nga këto vlera.
- Vendoseni ushqimin në raftin e duhur të rekomanduar në tryezën e gatimit. Referojuni raftit të poshtëm të furrës si rafti 1.

Këshilla për pjekjen e ëmbëlsirave

- Nëse keku është shumë i thatë, rrisni temperaturën me 10°C dhe shkurtoni kohën e pjekjes.
- Nëse keku është i lagësht, përdorni një sasi të vogël lëngu ose ulni temperaturën me 10°C.
- Nëse pjesa e sipërme e kekut është djegur, vendoseni në raftin e poshtëm, ulni temperaturën dhe rrisni kohën e pjekjes.

- Nëse pjesa e brendshme e kekut është gatuar mirë, por jashtë është ngjitëse, përdorni më pak lëngje, ulni temperaturën dhe rrisni kohën e gatimit.

Këshilla për brumërat

- Nëse brumi është shumë i thatë, rrisni temperaturën me 10°C dhe shkurtoni kohën e gatimit. Lagni fletët e brumit me një salcë me përzierje qumështi, vaji, vezësh dhe kosi.
- Nëse brumi po gatuhet ngadalë, sigurohuni që trashësia e brumit që keni përgatitur të mos e tejmbushë tavën.
- Nëse brumi është skuqur në sipërfaqe, por fundi nuk është gatuar, sigurohuni që sasia e salcës që do të përdorni për brumin të mos jetë shumë në fund të brumit. Për një skuqje të njëtrajtshme, përpiquni ta shpërndani salcën në mënyrë të barabartë midis fletëve të brumit.
- Piqeni brumin në pozicionin dhe temperaturën e përshtatshme sipas tabelës së gatimit. Nëse pjesa e poshtme ende nuk është skuqur mjaftueshëm, vendoseni në një raft të poshtëm për gatimin e ardhshëm.

Tabela e gatimit për brumëra dhe ushqime furre

Sugjerime për pjekje me një tavë

Ushqimi	Aksesor i për t'u përdorur	Funksioni i përdorimit	Pozicioni i raftit	Temperatura (°C)	Koha e pjekjes (min.) (përafërsisht)
Kek në tavë	Tavë standarde *	Ngrohja e sipërme dhe e poshtme	3	180	30 ... 45
Kek në formë	Formë keku në skarë teli **	Ngrohje me ventilator	2	180	30 ... 40
Torta të vogla	Tavë standarde *	Ngrohja e sipërme dhe e poshtme	3	160	25 ... 35
Torta të vogla	Tavë standarde *	Ngrohje me ventilator	Në modelet me rafte teli : 3 Në modelet pa rafte teli : 2	150	25 ... 35
Pandispanjë	Formë e rrumbullakët keku, me diametër 26 cm me kapëse në grilë teli **	Ngrohja e sipërme dhe e poshtme	2	160	30 ... 40

Ushqimi	Aksesorë për t'u përdorur	Funksioni i përdorimit	Pozicioni i raftit	Temperatura (°C)	Koha e pjekjes (min.) (përafërsisht)
Pandispanjë	Formë e rrumbullakët keku, me diametër 26 cm me kapëse në grilë teli **	Ngrohje me ventilator	2	160	30 ... 40
Biskota	Tavë për brumëra *	Ngrohja e sipërme dhe e poshtme	3	170	25 ... 40
Biskota	Tavë për brumëra *	Ngrohje me ventilator	3	170	20 ... 30
Brumëra	Tavë standarde *	Ngrohja e sipërme dhe e poshtme	2	200	30 ... 45
Brumëra	Tavë standarde *	Ngrohje me ventilator	2	180	35 ... 45
Simite	Tavë standarde *	Ngrohja e sipërme dhe e poshtme	2	200	20 ... 35
Simite	Tavë standarde *	Ngrohje me ventilator	3	180	20 ... 30
Bukë e plotë	Tavë standarde *	Ngrohja e sipërme dhe e poshtme	3	200	30 ... 45
Bukë e plotë	Tavë standarde *	Ngrohje me ventilator	3	200	30 ... 40
Lazanja	Enë drejtkëndore metalike/qelqi në skarë teli **	Ngrohja e sipërme dhe e poshtme	2 ose 3	200	30 ... 45
Kek me mollë	Formë e rrumbullakët metalike e zezë, me diametër 20 cm në grilë teli **	Ngrohja e sipërme dhe e poshtme	2	180	50 ... 70
Kek me mollë	Formë e rrumbullakët metalike e zezë, me diametër 20 cm në grilë teli **	Ngrohje me ventilator	2	170	50 ... 70
Pica	Tavë standarde *	Ngrohja e sipërme dhe e poshtme	2	200 ... 220	10 ... 20
Pica	Tavë standarde *	Funksioni i picës	3	250	8 ... 15

Sugjerime për gatimin me dy tava

Ushqimi	Aksesori për t'u përdorur	Funksioni i përdorimit	Pozicioni i raftit	Temperatura (°C)	Koha e pjekjes (min.) (përafërsisht)
Torta të vogla	2-Tavë standarde * 4-Tavë për brumëra *	Ngrohje me ventilator	2 - 4	Në modelet me rafte teli :150 Në modelet pa rafte teli :140	Në modelet me rafte teli : 25 ... 40 Në modelet pa rafte teli : 30 ... 45
Biskota	2-Tavë standarde * 4-Tavë për brumëra *	Ngrohje me ventilator	2 - 4	170	25 ... 35
Brumëra	1-Tavë standarde * 4-Tavë për brumëra *	Ngrohje me ventilator	1 - 4	180	35 ... 45
Simite	2-Tavë standarde * 4-Tavë për brumëra *	Ngrohje me ventilator	2 - 4	180	20 ... 30

Ngrohja paraprake rekomandohet për të gjitha ushqimet.

*Këta aksesore mund të mos përfshihen me produktin tuaj.

**Këta aksesore nuk përfshihen me produktin tuaj.. Ata janë aksesore të disponueshëm në treg.

Tavolinë gatimi me funksion funksionimi "Ngrohje me ventilator eko "

- Mos e ndryshoni cilësimin e temperaturës pas fillimit të gatimit në funksionin e përdorimit "Ngrohje me ventilator eko".
- Mos e hapni derën e furrës gjatë gatimit në funksionin e përdorimit "Ngrohje me ventilator eko ". Nëse dera nuk hapet, temperatura e brendshme optimizohet për të kursyer energji dhe kjo temperaturë mund të ndryshojë nga ajo që shfaqet në ekran.
- Mos e ngrohni paraprakisht në funksionin e përdorimit "Ngrohje me ventilator eko".

Ushqimi	Aksesori për t'u përdorur	Pozicioni i raftit	Temperatura (°C)	Koha e pjekjes (min.) (përafërsisht)
Torta të vogla	Tavë standarde *	3	180	30 ... 40
Biskota	Tavë standarde *	3	200	30 ... 40
Brumëra	Tavë standarde *	3	220	40 ... 50
Simite	Tavë standarde *	3	200	30 ... 40

* Këta aksesore mund të mos përfshihen me produktin tuaj.

6.1.2 Mishi, peshku dhe shpendët

Pikat kryesore të pjekjes në skarë

- Përdorimi i erëzave me lëng limoni dhe piper përpara se të gatuar pulën e plotë, gjelin e detit dhe copa të mëdha mishi do të rrisë performancën e gatimit.
- Duhet të llogarisni rreth 4 deri në 5 minuta kohë gatimi për çdo centimetër të trashësisë së mishit.

- Pasi të ketë mbaruar koha e gatimit, mbajeni mishin në furrë për rreth 10 minuta. Lëngu i mishit shpërndahet më mirë te mishi i skuqur dhe nuk del kur pritet mishi.

- Peshku duhet të vendoset në raftin e nivelit të mesëm ose të ulët në një pjatë rezistente ndaj nxehtësisë.
- Gatuari gatimet e rekomanduara në tabelën e gatimit me një tavë të vetme.

Tabela e gatimit për mish, peshk dhe shpendë

Ushqimi	Aksesorë për t'u përdorur	Funksioni i përdorimit	Pozicioni i raftit	Temperatura (°C)	Koha e pjekjes (min.) (përafërsisht)
Biftek (i plotë) / rosto (1 kg)	Tavë standarde *	Ngrohja e sipërme dhe e poshtme	3	15 min. 250/ maks, pas 180 ... 190	60 ... 80
Këmbë qengji (1,5-2 kg)	Tavë standarde *	Ngrohja e sipërme dhe e poshtme	3	15 min. 250/ maks, pas 170	110 ... 120
Pulë e skuqur (1,8-2 kg)	Grila e telit * Vendosni një tavë në një raft më të ulët.	Ngrohja e sipërme dhe e poshtme	2	15 min. 250/ maks, pas 190	60 ... 80
Pulë e skuqur (1,8-2 kg)	Grila e telit * Vendosni një tavë në një raft më të ulët.	Ngrohje me ventilator	2	200 ... 220	60 ... 80
Pulë e skuqur (1,8-2 kg)	Grila e telit * Vendosni një tavë në një raft më të ulët.	Funksioni "3D"	2	15 min. 250/ maks, pas 190	60 ... 80
Mish gjeldeti (5,5 kg)	Tavë standarde *	Ngrohja e sipërme dhe e poshtme	1	25 min. 250/ maks, pas 180 ... 190	150 ... 210
Mish gjeldeti (5,5 kg)	Tavë standarde *	Funksioni "3D"	1	25 min. 250/ maks, pas 180 ... 190	150 ... 210
Peshk	Grila e telit * Vendosni një tavë në një raft më të ulët.	Ngrohja e sipërme dhe e poshtme	3	200	20 ... 30
Peshk	Grila e telit * Vendosni një tavë në një raft më të ulët.	Funksioni "3D"	3	200	20 ... 30

Ngrohja paraprake rekomandohet për të gjitha ushqimet.

*Këta aksesore mund të mos përfshihen me produktin tuaj.

**Këta aksesore nuk përfshihen me produktin tuaj.. Ata janë aksesore të disponueshëm në treg.

6.1.3 Skarë

Mishi i kuq, peshku dhe mishi i shpendëve merr shpejt ngjyrë kafe kur piqet në skarë, mban një kore të bukur dhe nuk thahet. Mishrat për fileto, mishi me hell, salsiçet si

dhe perimet me lëng (domate, qepë etj.) janë veçanërisht të përshtatshme për t'u pjekur në skarë.

Paralajmërimet e përgjithshme

- Ushqimet e papërshtatshme për pjekje në skarë përbëjnë rrezik zjarr. Piqni në skarë vetëm ushqime që janë të përshtatshme për zjarr të fortë në skarë. Gjithashtu, mos i vendosni ushqimet shumë thellë në pjesën e pasme të skarës. Kjo është zona më e nxehtë dhe ushqimet me yndyrë mund të marrin zjarr.
- **Mbyllni derën e furrës gjatë pjekjes në skarë. Asnjëherë mos piqni në skarë me derën e furrës të hapur. Sipërfaqet e nxehta mund të shkaktojnë djegie!**

Pikat kryesore të skarës

- Përgatitni ushqime me trashësi dhe peshë të ngjashme sa më shumë që të jetë e mundur për skarë.

- Vendosini pjesët që do të piqen në skarë me tela ose tela për skarë duke i shpërndarë pa i tejkaluar dimensionet e ngrohësit.
- Në varësi të trashësisë së pjesëve që do të piqen në skarë, kohëzgjatja e gatimit e dhënë në tabelë mund të ndryshojë.
- Rrëshqitni skarën me tela ose tavën e skarës me tela në nivelin e dëshiruar në furrë. Nëse po gatvani në skarë me tela, rrëshqitni tavën e furrës në raftin e poshtëm për të mbledhur vajrat. Tava e furrës që do të rrëshqitni duhet të ketë një madhësi që të mbulojë të gjithë zonën e skarës. Kjo tavë mund të mos jepet me produktin. Hidhni pak ujë në tavë për pastrim me lehtësi.

Tabela e skarës

Ushqimi	Aksesorit për t'u përdorur	Pozicioni i raftit	Temperatura (°C)	Koha e pjekjes (min.) (përafërsisht)
Peshk	Grila e telit	4 - 5	250	20 ... 25
Copa pule	Grila e telit	4 - 5	250	25 ... 35
Qofte (mish viçi) - 12 sasia	Grila e telit	4	250	20 ... 30
Bërxollë qengji	Grila e telit	4 - 5	250	20 ... 25
Biftek - (mish në kuba)	Grila e telit	4 - 5	250	25 ... 30
Bërxollë viçi	Grila e telit	4 - 5	250	25 ... 30
Gratin me perime	Grila e telit	4 - 5	220	20 ... 30
Bukë e thekur	Grila e telit	4	250	1 ... 4

Rekomandohet ngrohja paraprake për 5 minuta për të gjitha ushqimet e pjekura në skarë.

Kthejini copat e ushqimeve pas 1/2 së kohës totale të pjekjes.

6.1.4 Ushqime të testuara

- Ushqimet në këtë tabelë gatimi përgatiten sipas standardit EN 60350-1 për të lehtësuar testimin e produktit për institutet e kontrollit.

Tabela e gatimit për ushqimet provë

Sugjerime për pjekje me një tavë

Ushqimi	Aksesorë për t'u përdorur	Funksioni i përdorimit	Pozicioni i raftit	Temperatura (°C)	Koha e pjekjes (min.) (përafërsisht)
Bukë pa maja (biskotë e ëmbël)	Tavë standarde *	Ngrohja e sipërme dhe e poshtme	3	140	20 ... 30
Bukë pa maja (biskotë e ëmbël)	Tavë standarde *	Ngrohje me ventilator	Në modelet me raftet teli :3 Në modelet pa raftet teli :2	140	15 .. 25
Torta të vogla	Tavë standarde *	Ngrohja e sipërme dhe e poshtme	3	160	25 ... 35
Torta të vogla	Tavë standarde *	Ngrohje me ventilator	Në modelet me raftet teli : 3 Në modelet pa raftet teli : 2	150	25 ... 35
Pandispanjë	Formë e rrumbullakët keku, me diametër 26 cm me kapëse në grilë teli **	Ngrohja e sipërme dhe e poshtme	2	160	30 ... 40
Pandispanjë	Formë e rrumbullakët keku, me diametër 26 cm me kapëse në grilë teli **	Ngrohje me ventilator	2	160	30 ... 40
Kek me mollë	Formë e rrumbullakët metalike e zezë, me diametër 20 cm në grilë teli **	Ngrohja e sipërme dhe e poshtme	2	180	50 ... 70
Kek me mollë	Formë e rrumbullakët metalike e zezë, me diametër 20 cm në grilë teli **	Ngrohje me ventilator	2	170	50 ... 70

Sugjerime për gatimin me dy tava

Ushqimi	Aksesorë për t'u përdorur	Funksioni i përdorimit	Pozicioni i raftit	Temperatura (°C)	Koha e pjekjes (min.) (përafërsisht)
Bukë pa maja (biskotë e ëmbël)	2-Tavë standarde * 4-Tavë për brumëra *	Ngrohje me ventilator	2 - 4	140	15 ... 25
Torta të vogla	2-Tavë standarde * 4-Tavë për brumëra *	Ngrohje me ventilator	2 - 4	Në modelet me raftet teli :150 Në modelet pa raftet teli :140	Në modelet me raftet teli : 25 ... 40 Në modelet pa raftet teli : 30 ... 45

Ngrohja paraprake rekomandohet për të gjitha ushqimet.

*Këta aksesorë mund të mos përfshihen me produktin tuaj.

**Këta aksesorë nuk përfshihen me produktin tuaj. Ata janë aksesorë të disponueshëm në treg.

Skarë

Ushqimi	Aksesori për t'u përdorur	Pozicioni i raftit	Temperatura (°C)	Koha e pjekjes (min.) (përafërsisht)
Qofte (mish viçi) - 12 sasia	Grila e telit	4	250	20 ... 30
Bukë e thekur	Grila e telit	4	250	1 ... 4

Rekomandohet ngrohja paraprake për 5 minuta për të gjitha ushqimet e pjekura në skarë.
Kthejini copat e ushqimeve pas 1/2 së kohës totale të pjekjes.

SQ

7 Mirëmbajtja dhe pastrimi

7.1 Informacione të përgjithshme për pastrimin

Paralajmërime të përgjithshme

- Prisi që produkti të ftohet përpara se ta pastroni produktin. Sipërfaqet e nxehta mund të shkaktojnë djegie!
- Mos i aplikoni detergjentët drejtpërdrejt në sipërfaqet e nxehta. Kjo mund të shkaktojë njolla të përhershme.
- Produkti duhet pastruar dhe tharë plotësisht pas çdo operacioni. Kështu, mbetjet e ushqimit do të pastrohen me lehtësi dhe do të parandalohet djegia e tyre kur produkti të përdoret përsëri më vonë. Në këtë mënyrë, jetëgjatësia e shërbimit të pajisjes zgjatet dhe problemet e hasura shpesh zvogëlohen.
- Mos përdorni produkte pastrimi me avull për pastrimin.
- Disa detergjentë ose agjentë pastrimi shkaktojnë dëme në sipërfaqe. Agjentët pastrues të papërshtatshëm janë: zbardhues, produkte pastrimi që përmbajnë amoniak, acid ose klorur, produkte pastrimi me avull, agjentë pastrues, heqës njollash dhe ndryshku, produkte gërryese pastrimi (pastrues kremoz, pluhur pastrimi, krem për pastrim, pastrues gërryes dhe gërvishtës, tela, sfungjerë, peceta pastrimi që kanë papastërti dhe mbetje detergjentësh).
- Nuk nevojitet asnjë material i veçantë pastrimi për pastrimin e bërë pas çdo përdorimi. Pastrojini pajisjen duke përdorur detergjent për larjen e enëve, ujë të ngrohtë dhe një pecetë të butë ose sfungjer dhe thajeni me një pecetë të thatë.

- Sigurohuni që të fshini plotësisht çdo lëng të mbetur pas pastrimit dhe pastroni menjëherë çdo ushqim të spërkatur gjatë gatimit.
- Mos lani asnjë pjesë të pajisjes tuaj në një makinë larëse enësh, përveç rasteve kur përcaktohet ndryshe në manualin e përdorimit.

Sipërfaqet e inoksit - çelikut të pandryshkshëm

- Mos përdorni agjentë pastrimi që përmbajnë acid ose klor për të pastruar sipërfaqet dhe dorezat e inoksit.
- Sipërfaqja e inoksit dhe çelikut të pandryshkshëm mund të ndryshojë ngjyrën me kalimin e kohës. Kjo është normale. Pas çdo operacioni, pastroni me një detergjent të përshtatshëm për sipërfaqet e inoksit ose çelikut të pandryshkshëm.
- Pastroni me një pecetë të butë me sapun dhe detergjent të lëngshëm (jo gërvishtës) të përshtatshëm për sipërfaqet e inoksit, duke u kujdesur që ta fshini në një drejtim.
- Hiqni menjëherë njollat e skorjeve, vajit, niseshtesë, qumështit dhe proteinave në sipërfaqet e xhamit dhe inoksit. Njollat mund të shkaktojnë ndryshkje në periudha të gjata kohore.
- Pastruesit e spërkatur/zbatuar në sipërfaqe duhet të pastrohen menjëherë. Pastruesit gërryes të mbetur në sipërfaqe bëjnë që sipërfaqja të bëhet e bardhë.

Sipërfaqet e emaluara

- Furra duhet të ftohet përpara se të pastroni zonën e gatimit. Pastrimi në sipërfaqe të nxehta do të krijojë rrezik zjarri dhe dëmton sipërfaqen e emaluara.
- Pas çdo përdorimi, pastroni sipërfaqet e emaluara duke përdorur detergjent për larjen e enëve, ujë të ngrohtë dhe një pecetë të butë ose sfungjer dhe thajini ato me një pecetë të thatë.
- Nëse produkti juaj ka një funksion të lehtë pastrimi me avull, mund të bëni pastrim të lehtë me avull për papastërtitë e lehta jo të përhershme. (Shikoni "Pastrim i lehtë me avull [▶ 107]".)
- Për njollat e vështira, mund të përdoret një pastrues furre dhe skare i rekomanduar në faqen e internetit të markës së produktit tuaj dhe një tel pastrimi pa gërvishtje. Mos përdorni pastrues të jashtëm të furrës.

Sipërfaqet katalitike

- Muret anësore në zonën e gatimit mund të mbulohen vetëm me smalt ose mure katalitike. Ndryshon sipas modelit.
- Muret katalitike kanë një sipërfaqe të lehtë mat dhe poroze. Muret katalitike të furrës nuk duhet të pastrohen.
- Sipërfaqet katalitike thithin vajin falë strukturës poroze dhe fillojnë të shkëlqejnë kur sipërfaqja është e ngopur me vaj, në këtë rast rekomandohet zëvendësimi i pjesëve.

Sipërfaqet e xhamit

- Kur pastroni sipërfaqet e xhamit, mos përdorni kruajtëse të forta metalike dhe materiale gërryese pastrimi. Ato mund ta dëmtojnë sipërfaqen e xhamit.
- Pastroni pajisjen duke përdorur detergjent për larjen e enëve, ujë të ngrohtë dhe një pecetë me mikrofibra, specifike për sipërfaqe xhami, dhe thajini me një pecetë të thatë me mikrofibra.
- Nëse pas pastrimit ka mbetur detergjent, fshijeni atë me ujë të ftohtë dhe thajini me një pecetë të pastër dhe të thatë me mikrofibra. Detergjenti i mbetur mund të dëmtojë sipërfaqen e xhamit më pas.

- Në asnjë rrethanë nuk duhet të pastroni mbetjet e thara në sipërfaqen e xhamit me thika të dhëmbëzuara, lesh teli ose mjete të ngjashme gërvishtëse.
- Mund t'i hiqni njollat e kalciumit (njollat e verdha) në sipërfaqen e xhamit me një substancë kundër kalcifikimit të disponueshëm në treg, me një substancë pastruese si uthulla ose lëngu i limonit.
- Nëse sipërfaqja është shumë e papastër, aplikoni agjentin pastrues mbi njollë me një sfungjer dhe prisni për një kohë të gjatë që ajo të funksionojë siç duhet. Më pas pastroni sipërfaqen e xhamit me një pecetë të lagur.
- Ndryshimet dhe njollat në sipërfaqen e xhamit janë normale dhe jo defekte.

Pjesët plastike dhe sipërfaqe të lyera

- Pastroni pjesët plastike dhe sipërfaqet e lyera duke përdorur detergjent për larjen e enëve, ujë të ngrohtë dhe një pecetë të butë ose sfungjer dhe thajini ato me një pecetë të thatë.
- Mos përdorni kruajtëse metalike të forta dhe pastrues gërryese. Ata mund të dëmtojnë sipërfaqet.
- Sigurohuni që pjesët bashkuese të komponentëve të produktit të mos mbeten të lagura dhe me detergjent. Përndryshe, mund të shfaqen gërryerje në këto pjesë bashkuese.

7.2 Aksesorët e pastrimit

Mos i vendosni aksesorët e produktit në një lavastovilje, përveç rasteve kur përcaktohet ndryshe në manualin e përdorimit.

7.3 Pastrimi i panelit të kontrollit

- Kur pastroni panelet me çelësa kontrolli, fshijeni panelin dhe çelësat me një pecetë të butë të lagur dhe thajini me një pecetë të thatë. Mos i hiqni çelësat dhe gominat nën ta për të pastruar panelin. Paneli i kontrollit dhe çelësat mund të dëmtohen.
- Gjatë pastrimit të paneleve të inoksit me çelësat kontrolli, mos përdorni agjentë pastrimi për inoks rreth çelësave. Treguesit rreth çelësave mund të fshihen.

- Pastrojini panelet e kontrollit me prekje me një pecetë të butë të lagur dhe thajini me një pecetë të thatë. Nëse produkti juaj ka një veçori të kyçit të butonave, vendosni kyçin e butonave përpara se të kryeni pastrimin e panelit të kontrollit. Përndryshe, mund të ndodhin gabime për sa i përket zbulimit në lidhje me çelësat.

7.4 Pastrimi i pjesës së brendshme të furrës (zona e gatimit)

Ndiqni hapat e pastrimit të përshkruar në seksionin "Informacione të përgjithshme për pastrimin" sipas llojeve të sipërfaqeve në furrën tuaj.

Pastrimi i mureve anësore të furrës

Muret anësore në zonën e gatimit mund të mbuloohen vetëm me smalt ose mure katalitike. Ndryshon sipas modelit. Nëse ka një mur katalitik, referojuni seksionit "Sipërfaqet katalitike" për informacione.

Nëse produkti juaj është një model me raft teli, hiqni raftet e telit përpara se të pastroni muret anësore. Më pas përfundoni pastrimin siç përshkruhet në seksionin "Informacione të përgjithshme për pastrimin" sipas llojit të sipërfaqes së murit anësor.

Për të hequr raftet anësore të telit:

1. Hiqni pjesën e përparme të raftit të telit duke e tërhequr në murin anësor në drejtimin e kundërt.
2. Tërhiqeni raftin e telit drejt jush për ta hequr plotësisht.

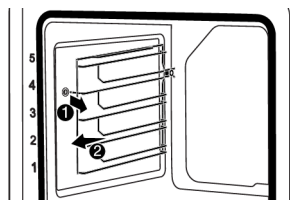

3. Për të rivendosur raftet, procedurat e aplikuara gjatë heqjes së tyre duhet të përsëriten përkatësisht në rend të kundërt.

7.5 Pastrim i lehtë me avull

Kjo lejon pastrimin e papastërtisë (që nuk mbetet për një kohë të gjatë) që zbutet nga avulli brenda furrës dhe nga pikat e ujit të kondensuar në sipërfaqet e brendshme të furrës lehtësisht.

1. Hiqni të gjithë aksesorët brenda furrës.
2. Shtoni 500 ml ujë në tavë dhe vendoseni në raftin e dytë të furrës.

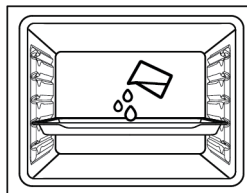

3. Vendoseni furrën në modalitetin e funksionimit të pastrimit të lehtë me avull dhe vendoseni në 100°C për 15 minuta.

Hapni menjëherë derën dhe fshini pjesën e brendshme të furrës me një sfungjer ose pecetë të lagur. Avulli do të lëshohet kur hapni derën. Kjo mund të përbëjë rrezik djegieje. Kini kujdes kur hapni derën. Për papastërtitë e forta, pastrojini produktin duke përdorur detergjent për larjen e enëve, ujë të ngrohtë dhe një pecetë të butë ose sfungjer dhe thajeni me një pecetë të thatë.

i Në funksionin e pastrimit të lehtë me avull, pritet që uji i shtuar të avullojë dhe të kondensohet në pjesën e brendshme të furrës dhe derës së furrës në mënyrë që të zbusë papastërtitë e lehta të formuara në furrën tuaj. Kondensimi i krijuar në derën e furrës mund të pikojë kur hapet dera e furrës. Sapo të hapni derën e furrës, fshijeni kondensimin.

(Ndryshon në varësi të modelit të produktit. Mund të mos jetë i disponueshëm në produktin tuaj.) Pas kondensimit brenda furrës, mund të ketë lagështi ose ujë të

mblethur në kanalën nën furrë. Fshijeni këtë kanal uji me një pecetë të lagur pas përdorimit dhe thajeni.

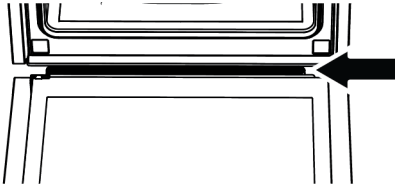

7.6 Pastrimi i derës së furrës

Mund t'i hiqni derën e furrës dhe xhamat e derës për t'i pastruar. Si të hiqni dyert dhe xhamat shpjegohet në seksionet "**Heqja e derës së furrës**" dhe "**Heqja e xhamave të brendshëm të derës**". Pasi të keni hequr xhamat e brendshëm të derës, pastroni me një detergjent për larjen e enëve, ujë të ngrohtë dhe një pecetë të butë ose sfungjer dhe thajini me një pecetë të thatë. Për mbetjet e kalcifikimit që mund të krijohen në xhamin e furrës, fshijeni xhamin me uthull dhe shpëlajeni.



Mos përdorni pastrues të ashpër gërryes, kruajtëse metalike, lesh teli ose materiale zbardhuese për të pastruar derën dhe xhamin e furrës.

Heqja e derës së furrës

1. Hapni derën e furrës.
2. Hapni kapëset në folenë e menteshës së derës së përparme djathtas dhe majtas duke i shtyrë poshtë siç tregohet në figurë.
3. Llojet e menteshave ndryshojnë si llojet (A), (B), (C) sipas modelit të produktit. Figurat e mëposhtme tregojnë se si të hapni çdo lloj menteshe.
4. Mentësja e tipit (A) është e disponueshme në llojet normale të dyerve.

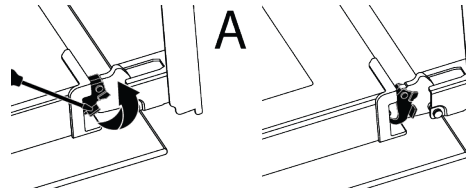

5. Mentësja e llojit (B) është e disponueshme në llojet e dyerve me mbyllje të butë.

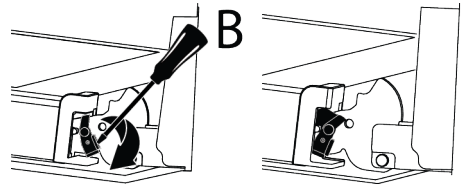

6. Mentësja e tipit (C) është e disponueshme në llojet e dyerve me hapje/mbyllje të butë.

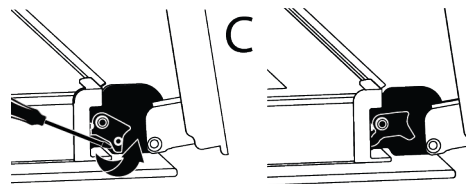

7. Vendoseni derën e furrës në pozicion gjysmë të hapur.

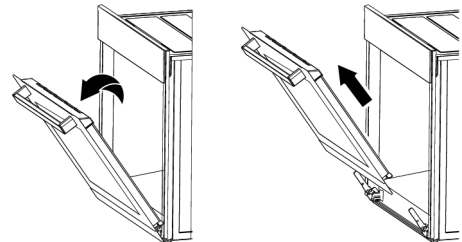

8. Tërhiqeni derën e hequr lart për ta liruar nga mentësja e djathtë dhe e majtë dhe hiqeni atë.



Për të rivendosur derën, procedurat e aplikuara gjatë heqjes së saj duhet të përsëriten përkatësisht në rend të kundërt. Kur instaloni derën, sigurohuni që të mbyllni kapëset në folenë e menteshës.

7.7 Heqja e xhamit të brendshëm të derës së furrës

Xhami i brendshëm i derës së përparme të produktit mund të hiqet për ta pastruar.

1. Hapni derën e furrës.
2. Tërhiqeni komponentin plastik, të ngjitur në pjesën e sipërme të derës së përparme, drejt vetes duke shtypur njëkohësisht pikat e presionit në të dy anët e komponentit dhe hiqeni atë.

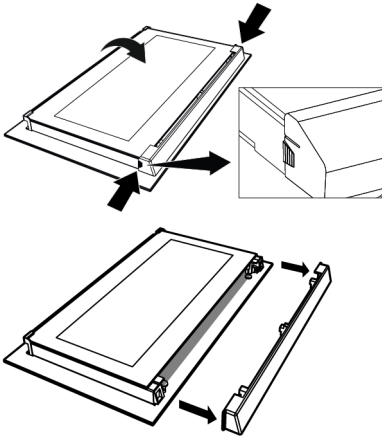

3. Siç tregohet në figurë, ngrini me kujdes xhamin më të brendshëm (1) drejt "A" dhe më pas hiqeni atë duke e tërhequr drejt "B".

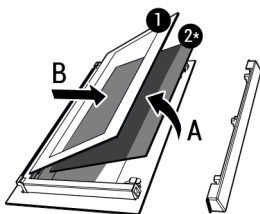

- 1 Xhami më i brendshëm
- 2* Xhami i brendshëm (mund të mos jetë i disponueshëm për produktin tuaj)

4. Nëse produkti juaj ka një xham të brendshëm (2), përsëritni të njëjtin proces për ta hequr atë (2).

5. Hapi i parë i rigrupimit të derës është rimontimi i xhamit të brendshëm (2). Vendoseni skajin e prerë të xhamit që të përputhet me skajin e prerë të folesë plastike. (Nëse produkti juaj ka një xham të brendshëm). Xhami i brendshëm (2) duhet të vendoset në folenë plastike më të afërt me xhamin më të brendshëm (1).
6. Kur rimontoni xhamin më të brendshëm (1), kushtojini vëmendje vendosjes së anës së printuar të xhamit në xhamin e brendshëm. Është thelbësore që t'i vendosni cepat e poshtëm të xhamit më të brendshëm (1) në mënyrë që të përputhen me foletë e poshtme plastike.
7. Shtyjeni komponentin plastik drejt kornizës derisa të dëgjohet një tingull "kërcitës".

7.8 Pastrimi i llambës së furrës

Në rast se dera e xhamit e llambës së furrës në zonën e gatimit ndotet; pastrojeni duke përdorur detergjent për larjen e enëve, ujë të ngrohtë dhe një pecetë të butë ose sfungjer dhe thajeni me një pecetë të thatë. Në rast defekti të llambës së furrës, mund ta zëvendësoni llambën e furrës duke ndjekur seksionet në vijim.

Zëvendësimi i llambës së furrës

Paralajmërime të përgjithshme

- Për të shmangur rrezikun e goditjes elektrike përpara se të ndërroni llambën e furrës, shkëputeni produktin nga rrjeti elektrik dhe prisni që furra të ftohet. Sipërfaqet e nxehta mund të shkaktojnë djegie!
- Kjo furrë ka një llambë inkandescente me më pak se 40 W, më pak se 60 mm në lartësi, më pak se 30 mm në diametër ose një llambë halogjene me folë G9 me fuqi më të vogël se 60 W. Llambat janë të përshtatshme për funksionim në temperatura mbi 300°C. Llambat e furrës ofrohen nga shërbimet e autorizuar ose nga teknikë të licencuar. Ky produkt përmban një llambë të klasës së energjisë G.

- Pozicioni i llambës mund të ndryshojë nga ai që tregohet në figurë.
- Llamba e përdorur në këtë produkt nuk është e përshtatshme për t'u përdorur për ndriçimin e dhomave të shtëpisë. Qëllimi i kësaj llambë është të ndihmojë përdoruesin të shikojë produktet ushqimore.
- Llambat e përdorura në këtë produkt duhet t'i rezistojnë kushteve fizike ekstreme si temperaturat mbi 50°C.

Nëse furra juaj ka një llambë të rrumbullakët,

1. Shkëputeni produktin nga energjia elektrike.
2. Hiqeni kapakun e xhamit duke e rrotulluar në drejtim të kundërt të akrepave të orës.



3. Nëse llamba juaj e furrës është e tipit (A) e treguar në figurën më poshtë, rrotullojeni llambën e furrës siç tregohet në figurë dhe zëvendësojeni me një të re. Nëse është model i tipit (B), tërhiqeni siç tregohet në figurë dhe zëvendësojeni me një të re.

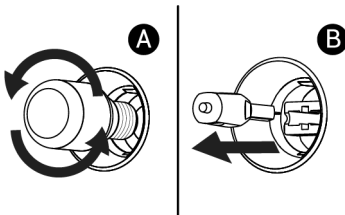

4. Rivendosni kapakun e xhamit.

Nëse furra juaj ka një llambë katrore,

1. Shkëputeni produktin nga energjia elektrike.
2. Hiqni raftet e telit sipas përshkrimit.

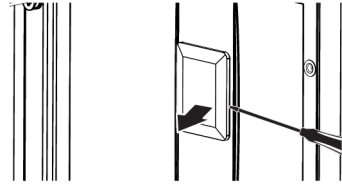

3. Ngrini kapakun mbrojtës të xhamit të llambës me një kaçavidë. Hiqni fillimisht vidën, nëse ka një vidë në llambën katrore në produktin tuaj.
4. Nëse llamba juaj e furrës është e tipit (A) e treguar në figurën më poshtë, rrotullojeni llambën e furrës siç tregohet në figurë dhe zëvendësojeni me një të re. Nëse është model i tipit (B), tërhiqeni siç tregohet në figurë dhe zëvendësojeni me një të re.

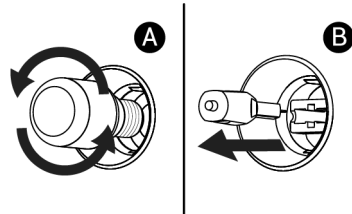

5. Rivendosni kapakun e xhamit dhe raftet me tela.

8 Zgjidhja e problemeve

Nëse problemi vazhdon pas ndjekjes së udhëzimeve në këtë pjesë, kontaktoni me shitësin ose një servis të autorizuar. Mos u përpiqni asnjëherë ta riparoni vetë produktin.

Avulli del gjatë kohës që furra është duke punuar.

- Është normale të shikoni avull gjatë funksionimit. >>> Ky nuk është një gabim.

Gjatë gatimit shfaqen pika uji

- Avulli i krijuar gjatë gatimit kondensohet kur bie në kontakt me sipërfaqet e ftohta jashtë produktit dhe mund të formojë pika uji. >>> Ky nuk është një gabim.

Dëgjohen tinguj metalikë kur produkti ngrohet dhe ftohet.

- Pjesët metalike mund të zgjerohen dhe të lëshojnë tinguj kur nxehen. >>> Ky nuk është një gabim.

Produkti nuk funksionon.

- Siguresa mund të jetë djegur ose mund të ketë defekt. >>> Kontrolloni siguresat në automatin e siguresave. Ndërronini ato nëse është e nevojshme dhe ngrijini.
- Pajisja mund të mos jetë futur në prizë (të tokëzuar). >>> Kontrolloni nëse pajisja është e futur në prizë.
- (Nëse ka kohëmatës në pajisjen tuaj) Butonat në panelin e kontrollit nuk funksionojnë. >>> Nëse produkti juaj ka një kyç butonash, kyçi i butonave mund të jetë i aktivizuar; çaktivizoni kyçin e butonave.

Drita e furrës nuk ndizet.

- Llamba e furrës mund të ketë defekt. >>> Ndërroni llambën e furrës.
- Nuk ka energji elektrike. >>> Sigurohuni që rrjeti elektrik është në punë dhe kontrolloni siguresat në automatin e siguresave. Ndërroni siguresat nëse është e nevojshme ose ngrijini ato përsëri.

Furra nuk ngrohet.

- Furra mund të mos vendoset në një funksion gatimi dhe/ose temperaturë specifike. >>> Caktoni furrën në një funksion gatimi dhe/ose temperaturë specifike.
- Për modelet me kohëmatës, koha nuk është vendosur. >>> Vendosni kohën.
- Nuk ka energji elektrike. >>> Sigurohuni që rrjeti elektrik është në punë dhe kontrolloni siguresat në automatin e siguresave. Ndërroni siguresat nëse është e nevojshme ose ngrijini ato përsëri.

(Për modelet me kohëmatës) Ekranin e kohëmatësit pulson ose simboli i kohëmatësit është i hapur.

- Ka pasur një ndërprerje të energjisë elektrike më parë. >>> Vendosni kohën / Fikni butonat e funksioneve të produktit dhe kaloni përsëri në pozicionin e dëshiruar.

