

beko

Ugrađena ploča za kuvanje

Uputstvo za upotrebu

Vgrajena kuhalna plošča

Navodila za uporabo

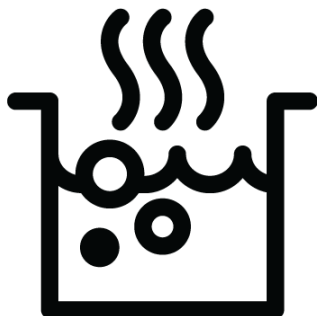

BBSE17321B
BBSM12320XCS
BBSM12300XD
BBSE123001XD
HIC 64402 T

185929418_3/ SR/ SL/ R.AD/ 13.12.24 08:55
7724086716-7724086737-7754886712-7754886714

Dobrodošli!

Poštovani kupci,

Hvala što ste odabrali Beko proizvod. Želimo da vam proizvod, proizveden uz visoki kvalitet i tehnologiju, pruži najbolju efikasnost. Stoga, pažljivo pročitajte ovaj priručnik i svu drugu dokumentaciju koja je data pre upotrebe proizvoda.

Obratite pažnju na sve informacije i upozorenja navedena u uputstvu za upotrebu. Na taj način ćete zaštititi sebe i svoj proizvod od opasnosti koje mogu nastati.

Sačuvajte uputstvo za upotrebu. Ako ovaj uređaj predate trećem licu, priložite i ovo uputstvo za upotrebu. Uslovi garancije, načini korišćenja i rešavanja problema za vaš proizvod navedeni su u ovom priručniku.

Simboli i njihovi opisi u uputstvu za upotrebu:



Opasnost koja može za rezultat imati smrt ili ozledu.



Važne informacije ili korisni saveti za upotrebu.



Pročitajte uputstvo za upotrebu.



Upozorenje na vrele površine.

NAPOMEN

A

Opasnost koja može za rezultat imati materijalnu štetu na proizvodu ili okolini.

Arçelik A.Ş.

Karaağaç caddesi No:2-6
34445 Sütlüce/Istanbul/TURKEY

Made in TURKEY

Pregled sadržaja

1 Bezbednosna uputstva	4
1.1 Predviđena namena	4
1.2 Bezbednost dece, ranjivih osoba i kućnih ljubimaca	4
1.3 Električna bezbednost.....	5
1.4 Bezbednost u transportu	7
1.5 Bezbednost pri ugradnji	7
1.6 Bezbednost upotrebe	8
1.7 Upozorenja o temperaturi	8
1.8 Bezbednost kuvanja	9
1.9 Bezbednost pri održavanju i čišćenju	9
2 Uputstva za zaštitu životne sredine	9
2.1 Direktiva o otpadu	9
2.1.1 Usaglašenost sa WEEE direktivom i odlaganjem proizvoda u otpad	9
2.2 Informacije o ambalaži	9
2.3 Preporuke za uštedu energije	10
3 Vaš proizvod	10
3.1 Predstavljanje proizvoda.....	10
3.2 Tehničke specifikacije.....	11
4 Prva upotreba	12
4.1 Početno čišćenje	12
5 Instalacija	12
5.1 Pre instalacije	12
5.2 Električno povezivanje	13
5.3 Instalacija proizvoda	14
6 Kako koristiti ploču za kuvanje.....	16
6.1 Opšte informacije o upotrebi ploče za kuvanje	16
6.2 Kontrolna tabla	17
7 Opšte informacije o pečenju.....	22
7.1 Opšta upozorenja za kuvanje na ploči	22
8 Održavanje i čišćenje	22
8.1 Opšte informacije o čišćenju	22
8.2 Čišćenje ringle	24
8.3 Čišćenje kontrolne table	24
9 Rešavanje problema.....	24

1 Bezbednosna uputstva

- Ovaj odeljak sadrži bezbednosna uputstva koja će vam pomoći da se zaštitite od rizika od telesnih ozleđa ili oštećenja imovine.
- Ako se proizvod preda nekom drugom licu za ličnu upotrebu ili za upotrebu polovnog uređaja, takođe treba dati uputstvo za upotrebu, etikete proizvoda i druge relevantne dokumente i delove.
- Naša kompanija nije odgovorna za oštećenja koja mogu nastati ako se ne poštuju ova uputstva.
- Nepoštovanje ovih uputstava poništava odobrenu garanciju.
- Ugradnju i popravke uvek treba da obavlja proizvođač, ovlašćeni servis ili lica koja je imenovao uvoznik.
- Koristite isključivo originalne rezervne delove i dodatke.
- Ne popravljajte i ne menjajte nijednu komponentu proizvoda ako to nije jasno naznačeno u uputstvu za upotrebu.
- Ne izvodite tehničke modifikacije na proizvodu.

1.1 Predviđena namena

- Ovaj je proizvod dizajniran za upotrebu u domaćinstvima. On nije namenjen za komercijalnu upotrebu.
- Ne koristite proizvod u baštama, na balkonima ili drugim okruženjima na otvorenom. Ovaj proizvod je namenjen za upotrebu u domaćinstvima i kuhinjama za zaposlene u prodavnicama, kancelarijama i drugim radnim okruženjima.
- **UPOZORENJE:** Ovaj proizvod treba koristiti samo za spremanje hrane. Ne treba ga koristiti u različite svrhe, poput zagrevanja prostorije.

1.2 Bezbednost dece, ranjivih osoba i kućnih ljubimaca

- Ovaj proizvod mogu koristiti deca od 8 godina i starija i osobe koje su nedovoljno razvijene u fizičkim, senzornim ili mentalnim veštinama ili koje imaju nedostatak iskustva i znanja, sve dok su pod nadzorom ili obučene o bezbednoj upotrebi i opasnostima proizvoda.

- Deca ne bi trebalo da se igraju proizvodom. Čišćenje i korisničko održavanje ne smeju obavljati deca, osim ako ih neko ne nadgleda.
- Ovaj proizvod ne smeju koristiti osobe sa ograničenim fizičkim, senzornim ili mentalnim sposobnostima (uključujući decu), osim ako se čuvaju pod nadzorom ili dobiju neophodna uputstva.
- Decu treba nadgledati kako bi se osiguralo da se ne igraju proizvodom.
- Električni proizvodi su opasni za decu i kućne ljubimce. Deca i kućni ljubimci se ne smeju igrati sa proizvodom, penjati se na njega ili ulaziti u njega.
- Ne stavljajte predmete koje deca mogu da dohvate na proizvod.
- Okrenite ručku šerpi i tiganja na bočnu stranu pulta tako da deca ne mogu da zgrabe i spale.
- **UPOZORENJE:** Tokom upotrebe, dostupne površine proizvoda su vruće. Držite decu podalje od proizvoda.
- Ambalažni materijal držite van domašaja dece. Postoji opasnost od povreda i gušenja.
- Pre odlaganja istrošenih i beskorisnih proizvoda:
 1. Isključite utikač i izvadite ga iz utičnice.
 2. Isključite kabl za napajanje i izvucite ga utikačem iz proizvoda.
 3. Preduzmite mere predostrožnosti kako biste sprečili decu da uđu u proizvod.
 4. Ne dozvolite deci da se igraju sa proizvodom kada je u stanju mirovanja.



1.3 Električna bezbednost

- Proizvod povežite na uzemljenu utičnicu zaštićenu osiguračem sa volтажom navedenom na tipskoj nalepnici. Uzemljenje mora uvesti kvalifikovani električar. Ne koristite proizvod bez uzemljenja u skladu sa lokalnim/nacionalnim propisima.
- Utikač ili električni priključak uređaja moraju biti na lako dostupnom mestu. Ako to nije moguće, na električnoj instalaciji na koju je uređaj priključen mora postojati mehanizam (osigurač, prekidač, sklopka tastera, itd.), u skladu s propisima koji uređuju napajanje električnom energijom i odvajanje svih polova od mreže.

- Isključite proizvod ili isključite osigurač pre popravke, održavanja i čišćenja.
 - Uključite proizvod u uzemljenu utičnicu koja odgovara vrednostima napona struje i frekvencije navedene na tipskoj nalepnici.
 - Ako vaš proizvod nema mrežni kabl, koristite samo kabl za priključivanje opisan u odeljku „Tehničke specifikacije“.
 - Ne gurajte kabl za napajanje ispod ili iza proizvoda. Ne stavljajte teške predmete na kabl za napajanje. Kabl za napajanje ne treba da se savija, prelama i ne sme da dođe u kontakt sa bilo kojim izvorom toplote.
 - Pazite da kabl za napajanje ne zaglavite dok postavljate proizvod na njegovo mesto nakon montaže ili čišćenja.
 - Koristite samo originalni kabl. Ne koristite odsečene ili oštećene kablove.
 - Za upravljanje proizvodom ne koristite produžni kabl ili višestruku priključnicu.
 - Obratite se ovlašćenom servisnom centru ili uvozniku da biste koristili odobreni adapter u slučajevima kada je neophodna upotreba adaptera za pretvarač (za tip utikača).
 - Obratite se uvozniku ili ovlašćenom servisu ako je dužina voda napajanja neadekvatna.
 - Prenosivi izvori napajanja ili višestruki utikači mogu se pregrijati i zapaliti. Držite višestruke utikače i prenosive izvore napajanja dalje od proizvoda.
 - Ako je kabl za napajanje oštećen, mora ga zameniti proizvođač, ovlašćeni servis ili osoba koju je odredila kompanija uvoznik, kako bi se sprečile moguće opasnosti.
- Ako vaš proizvod ima kabl za napajanje i utikač:
- Nikada ne stavljajte utikač proizvoda u polomljen, labav utikač ili utikač izvan utičnice. Vodite računa da je utikač potpuno umetnut u utičnicu. U suprotnom, priključci se mogu pregrijati i izazvati požar.
 - Izbegavajte umetanje uređaja u utikače koji su masni, nečisti ili potencijalno izloženi vodi (kao što su oni blizu radne ploče sa koje voda može da se slije). U suprotnom postoji opasnost od kratkog spoja ili strujnog udara!
 - Nikada ne dodirujte utikač vlažnim rukama!

- Izvucite utikač iz utičnice koristeći telo utikača, a ne sam kabl.

1.4 Bezbednost u transportu

- Pre transporta proizvoda isključite proizvod sa napajanja.
- Kada treba da transportujete proizvod, zamotajte ga u ambalažni materijal ili debeli karton i čvrsto ga zalepite. Čvrsto pričvrstite pokretne delove proizvoda kako biste sprečili oštećenje.
- Pre ugradnje proizvoda, proverite da li ima oštećenja nakon transporta. Obratite se uvozniku ili ovlašćenom servisu ako je oštećen.

1.5 Bezbednost pri ugradnji

- Pre početka ugradnje, isključite strujni vod na koji će proizvod biti priključen tako što ćete isključiti osigurač.
- Tokom transporta i ugradnje uvek nosite zaštitne rukavice. U suprotnom postoji opasnost od povreda oštrim ivicama!
- Pre ugradnje proizvoda, proverite da li ima oštećenja. Ne ugrađujte proizvod ako je oštećen.

- Izbegavajte upotrebu toplotnoizolacionih materijala za pokrivanje unutrašnjosti nameštaja u koji će biti ugrađen.
- Direktna sunčeva svetlost i izvori toplote, kao što su električne ili plinske grejalice, ne smeju biti prisutne u oblasti gde je proizvod ugrađen.
- Održavajte okolni prostor svih ventilacionih kanala proizvoda slobodnim.
- Ne postavljajte proizvod blizu prozora. Postoji rizik da će plamen ploče za kuvanje zapaliti zavese i zapaljive materijale oko ploče za kuvanje. Kada otvorite staklena vrata, vruće posuđe se može prevrnuti.
- Ne postavljajte proizvod blizu prozora. Kada otvorite staklena vrata, vruće posuđe se može prevrnuti.
- Ako se iza mesta gde će proizvod biti ugrađen nalazi utičnica, mora se obezbediti da proizvod ne dođe u kontakt sa utičnicom niti sa utikačem uključenim u utičnicu.
- Na zadnjem ili bočnom zidu mesta ugradnje proizvoda ne bi trebalo da bude crevo za plin, plastična cev za vodu i utičnica. U suprotnom, mogu se deformisati usled toplotnog

efekta tokom rada ploče za kuvanje i to može izazvati bezbednosni rizik.

1.6 Bezbednost upotrebe

- Vodite računa da je proizvod isključen nakon svake upotrebe.
- Ako proizvod nećete koristiti duže vreme, isključite utikač sa napajanja ili izvadite osigurač koji ga napaja u kutiji sa osiguračima.
- Ne koristite proizvod ako se pokvari ili ošteti tokom upotrebe. isključite uređaj iz struje. Obratite se uvozniku ili ovlašćenom servisu.
- **UPOZORENJE:** Ako je površina ploče za kuvanje napukla, isključite proizvod sa mreže na napajanje električnom energijom da biste izbegli rizik od strujnog udara.
- **UPOZORENJE:** Ako je staklena površina ploče za kuvanje slomljena:

Isključite sve plinske i (ako postoji) električne ploče za kuvanje. isključite uređaj iz struje.

- Ne dodirujte površinu uređaja.
- Ne koristite uređaj.
- Ne gazite na uređaj iz bilo kojeg razloga.

- Nikada ne koristite proizvod kada vam je rasuđivanje ili koordinacija narušena upotrebom alkohola i/ili droga.
- Zapaljivi predmeti se ne smeju držati u i oko prostora za kuvanje. U suprotnom, ovo može dovesti do požara.
- Ovaj proizvod nije pogodan za upotrebu sa daljinskim upravljačem ili spoljnim satom.

1.7 Upozorenja o temperaturi

- **UPOZORENJE:** Kada je proizvod u upotrebi, proizvod i njegovi dostupni delovi će biti vrući. Vodite računa da ne dodirnete proizvod i grejne elemente. Decu mlađu od 8 godina treba držati podalje od proizvoda osim ako su pod stalnim nadzorom.
- Ne stavljajte zapaljive/ eksplozivne materijale u blizini proizvoda, jer će površine biti vruće tokom rada.
- **UPOZORENJE:** Opasnost od požara: Ne ostavljajte predmete na površinama za kuvanje.

1.8 Bezbednost kuvanja

- **UPOZORENJE:** Proces pripreme hrane mora se pratiti. Kratkotrajni procesi pripreme moraju se konstantno nadgledati.
- **UPOZORENJE:** Prilikom pripreme hrane s mašću ili uljem, opasno je ostaviti rernu bez nadzora jer to može izazvati požar. NIKADA ne pokušavajte ugasiti vatru vodom; Isključite proizvod sa napajanja, a zatim prekrijte plamen poklopcem ili prekrivačem plamena (itd.).
- Budite oprezni kada koristite alkoholna pića u hrani. Alkohol isparava na visokim

temperaturama i može izazvati požar jer se može zapaliti kada dođe u kontakt sa vrućim površinama.

1.9 Bezbednost pri održavanju i čišćenju

- Sačekajte da se uređaj ohladi pre čišćenja. Vruće površine mogu izazvati opekotine!
- Ne perite proizvod prskanjem ili sipanjem vode na njega! Postoji opasnost od električnog udara!
- Nemojte koristiti parne čistače za čišćenje proizvoda jer to može izazvati strujni udar.

2 Uputstva za zaštitu životne sredine

2.1 Direktiva o otpadu

2.1.1 Usaglašenost sa WEEE direktivom i odlaganjem proizvoda u otpad

Ovaj proizvod je usaglašen sa WEEE direktivom Evropske unije (2012/19/EU). Ovaj proizvod nosi simbol klasifikacije za odlaganje električne i elektronske opreme (WEEE).



Ovaj proizvod je napravljen od visokokvalitetnih delova i materijala koji se mogu ponovo koristiti i pogodni su za recikliranje. Prema tome, ne odlažite otpadni proizvod

zajedno sa uobičajenim otpadom iz domaćinstva i drugim otpadom na kraju njihovog korisnog veka. Odnosite ga na

sabirno mesto za reciklažu električne i elektronske opreme. O ovim sabirnim centrima se možete raspitati kod lokalne uprave. Pravilno odlaganje uređaja pomaže u sprečavanju negativnih posledica na životnu sredinu i zdravlje ljudi.

Usaglašenost sa RoHS Direktivom

Proizvod koji ste kupili u saglasnosti je sa RoHS Direktivom Evropske unije (2011/65/EU). On ne sadrži štetne i zabranjene materijale navedene u Direktivi.

2.2 Informacije o ambalaži

Ambalažni materijali ovog proizvoda su napravljeni od materijala koji mogu da se recikliraju u skladu sa nacionalnim propisima o zaštiti životne sredine. Ambalažu ne odložite sa kućnim otpadom

ili drugim vrstama otpada već je odložite u sabirne centre za ambalažu koje su navele lokalne vlasti.

2.3 Preporuke za uštedu energije

Prema EU 66/2014, informacije o energetskej efikasnosti mogu se naći na računu proizvoda koji se isporučuje sa proizvodom.

Sledeći predlozi će vam pomoći da svoj proizvod upotrebljavate na ekološki i energetski efikasan način:

3 Vaš proizvod

3.1 Predstavljanje proizvoda

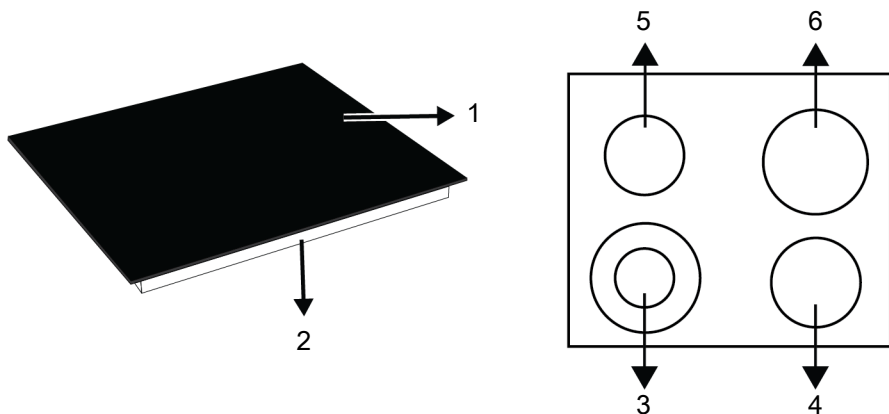

- 1 Staklena površina za spremanje hrane
- 3 Višestuko područje za kuvanje
- 5 Pojedinačno područje za kuvanje

- Zamrznutu hranu odmrznite pre pečenja.
- Koristite lonce/pekače veličine i poklopca pogodnih za područje grejnu ploču. Uvek odaberite lonac veličine koja odgovara vašim obrocima. Posude neprikladne veličine zahtevaće energije više nego što je potrebno.
- Održavajte površinu za spremanje hrane na grejnoj ploči i osnove posuda čistima. Nečistoće smanjuju prenos toplote između površine za spremanje hrane i osnove posuda.

- 2 Donje kućište
- 4 Pojedinačno područje za kuvanje
- 6 Pojedinačno područje za kuvanje

3.2 Tehničke specifikacije

Opšte specifikacije ploče za kuvanje	
Spoljne dimenzije proizvoda (visina/širina/dubina) (mm)	39,5 * / 590 / 520
Dimenzije za ugradnju ploče za kuvanje (širina / dubina) (mm)	560 (+2) / 490 (+2)
Napon / Frekvencija	1N~220-240 V / 2N~380-415 V; 50 Hz
Tip i presek kabla koji se koristi / adekvatan za upotrebu u proizvodu	min. H05V2V2-FG 3 x 2,5 mm ² (1N) / H05V2V2-FG 5 x 1,5 mm ² (2N)
Ukupna potrošnja električne energije (W)	6700

Prednje levo	Višestuko područje za kuvanje
Dimenzije	120/210 mm
Električna energija	750/2200 W
Zadnje levo	Pojedinačno područje za kuvanje
Dimenzije	140 mm
Električna energija	1200 W
Prednja desna	Pojedinačno područje za kuvanje
Dimenzije	160 mm
Električna energija	1500 W
Zadnje desno	Pojedinačno područje za kuvanje
Dimenzije	180 mm
Električna energija	1800 W

* Visina ploče za kuvanje navedena u tehničkoj tabeli je visina donjeg poklopca proizvoda.



Tehničke specifikacije se mogu menjati bez prethodnog upozorenja u cilju poboljšanja kvaliteta uređaja.



Slike u ovom uputstvu su šematske i možda se neće u potpunosti poklapati sa Vašim uređajem.



Vrednosti navedene na nalepnici uređaja ili u dokumentaciji koju ste dobili uz uređaj su dobijene u laboratorijskim uslovima u skladu sa relevantnim standardima. U zavisnosti od radnih uslova u kojima se nalazi uređaj, stvarne vrednosti se mogu razlikovati.

4 Prva upotreba

Pre nego što počnete da koristite svoj proizvod, preporučuje se da uradite kako je navedeno u odgovarajućim odeljcima u nastavku.

4.1 Početno čišćenje

1. Skinite svu ambalažu.
2. Obrišite površine proizvoda vlažnom krpom ili sunđerom i osušite krpom.

NAPOMENA: Neki deterdženti ili sredstva za čišćenje mogu izazvati oštećenja površine. Ne koristite abrazivne deterdžente, praške za čišćenje, kreme za čišćenje ili oštre predmete tokom čišćenja.

NAPOMENA: Prilikom prve upotrebe, dim i miris se mogu pojaviti i trajati nekoliko sati. Ovo je normalno i potrebna vam je samo dobra ventilacija da biste to uklonili. Izbegavajte direktno udisanje dima i mirisa koji nastanu.

5 Instalacija

Opšta upozorenja

- Obratite se najbližem ovlašćenom serviseru za instalaciju proizvoda. Pobrinite se da električne i gasne instalacije budu na mestu pre nego što pozovete ovlašćenog servisera koji će pripremiti proizvod za korišćenje. Ako električne i gasne instalacije nisu obezbeđene, pozovite električara i montažera da izvedu potrebne instalacije. Proizvođač neće biti odgovoran za štete koje nastanu zbog postupaka koje su obavile neovlašćene osobe i može da poništi garanciju.
- Priprema lokacije i električne i gasne instalacije za proizvod su odgovornost kupca.
- Ovaj proizvod mora da se instalira u skladu sa svim lokalnim propisima za gasne i/ili električne instalacije.
- Pre instalacije vizuelno proverite da li na proizvodu postoje bilo kakva oštećenja. Ako ustanovite oštećenja, nemojte ga instalirati. Oštećeni proizvodi predstavljaju opasnost po vašu bezbednost.

5.1 Pre instalacije

- Ploča za kuvanje je projektovana za ugradnju u komercijalnu radnu ploču. Između aparata i zidova kućišta i nameštaja mora da se ostavi bezbedan ramak. Pogledajte sliku (vrednosti su u mm).
- Radna ploča mora da bude nivelisana i učvršćena horizontalno.
- Isecite otvor za ploču za kuvanje u površini radne ploče prema ugradnim dimenzijama.
- Ovaj proizvod je uređaj klase 3 prema EN 30-1-1 standardu.
- Obezbedite minimalni razmak od 750mm iznad površine ploče za kuvanje.
- Ako se kuhinjski aspirator montira iznad šporeta, pogledajte uputstvo proizvođača aspiratora u vezi sa visinom instalacije. Ako u uputstvu za nape nije definisana nijedna veličina, ova visina treba da bude najmanje 650 mm.
- Svaki kuhinjski nameštaj pored uređaja mora biti otporan na toplotu (100 °C min.).

se postaviti jedinica razvodnika sa najmanje 3 mm razmaka između kontakata (osigurači, linijski prekidači, kontaktori) i svi polovi na razvodniku moraju biti u visini ili veće vrednosti od vrednosti neophodnih za uređaj u skladu sa IEE regulativama. Nepoštovanje ove preporuke može izazvati probleme u radu uređaja i poništiti garanciju na uređaj.

- Preporučuje se dodatna zaštita u obliku sklopke.

Ukoliko uređaj ima strujni kabl, ali bez utikača:

Povežite strujni kabl na strujnu mrežu kao što je objašnjeno ispod:

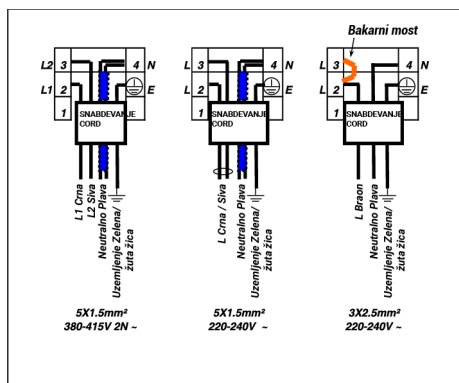

Ako je vaš tip kabla za napajanje tipa sa 3 provodnika, za 1-fazni priključak:

- Braon = L (Faza)
- Plava = N (Neutralno)
- Zelena/žuta žica = (E) (Uzemljenje)

Ako je vaš tip kabla za napajanje tipa 5 provodnika, za 1-fazni priključak:

- Crna/Siva = L (Faza)
- Plava = N (Neutralno)
- Zelena/žuta žica = (E) (Uzemljenje)

Ako je vaš tip kabla za napajanje tipa 5 provodnika, za dvofazni priključak:

- Crna = L1 (Faza)
- Siva = L2 (Faza)
- Plava = N (Neutralno)
- Zelena/žuta žica = (E) (Uzemljenje)

5.3 Instalacija proizvoda

- Okrenite ploču naopako, postavite je na ravnu površinu.
- Prilikom postavljanja ploče za kuvanje, nanosite zaptivnu zaptivku, koja je bila u pakovanju, oko ploče za kuvanje kao što je prikazano na sledećoj slici, vodeći računa da ostane 1 do 2 mm iznutra od spoljašnje ivice stakla.

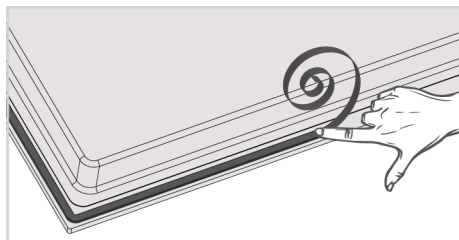

- Pričvrstite montažne opruge na ploču za kuvanje tako što ćete ih umetnuti kroz otvore u donjem kućištu i zavrtiti ih kao što je prikazano na slici.

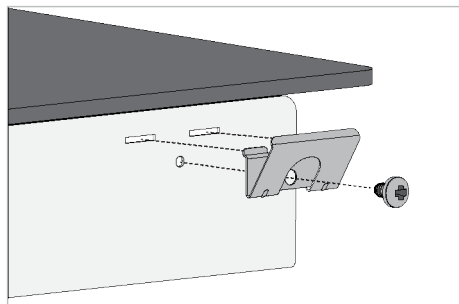

Kod nekih modela, montažne opruge mogu biti proizvedene unapred montirane na vaš proizvod.

Broj opruga za montažu u vašem proizvodu varira u zavisnosti od modela proizvoda.

- Ponovo okrenite ploču za kuvanje, poravnajte je na pult i stavite.
- Kada je ploča za kuvanje postavljena na pult, biće postavljena na pult uz pomoć opruga i vaš proizvod će biti lako

fiksiran. U slučajevima kada instalacija sa ovim oprugama nije dovoljna, na prednji deo proizvoda možete pričvrstiti dve montažne opruge na sledeći način.

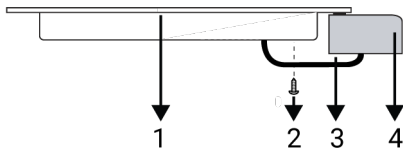

- 1 Ploča za kuvanje
- 2 Vijak
- 3 Montažna opruga
- 4 Pult

Jednostavna instalacija: Neki modeli dolaze sa montažnim oprugama i zaptivnom zaptivkom pričvršćenom na proizvod. Za ove modele, zanemarite uputstva za montažu opruga i nosača opisana u uputstvu. Postavite proizvod direktno u prostor gde će biti postavljen kao što je prikazano na donjoj slici.

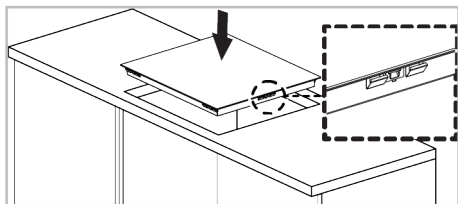

Zadnja strana (rupe za povezivanje)

Lokacije priključnih rupa koje su prikazane na slici u nastavku su šematske i mogu se razlikovati u zavisnosti od modela proizvoda. Pričvrstite ih u skladu s priključnim rupama na vašem proizvodu.

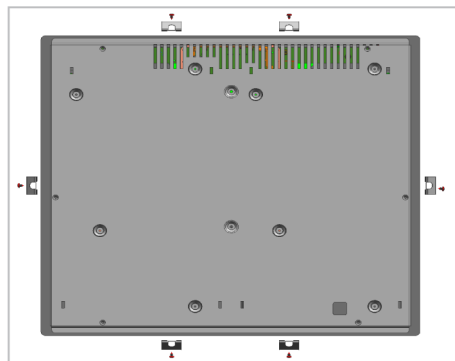

i Povezivanje u drugačije otvore nije dobra praksa s obzirom na sigurnost, jer može da dođe do oštećenja gasnog i električnog sistema.

i Ploča za kuvanje sadrži delove koji rade na gas i struju. Iz tog razloga, ploču za kuvanje treba fiksirati za radnu ploču isključivo preko otvora za fiksiranje, koristeći isključivo elemente za pričvršćivanje i zavrtnje koji su priloženi i na način koji je naveden u priručniku. U suprotnom, predstavljaće opasnost po život i svojinu.

Ako ispod ploče za kuvanje postoji ugrađena pećnica;

Prilikom postavljanja ploče za kuvanje na ugradnu rernu, treba ostaviti razmak između gornjeg zida rerne i donjeg kućišta ploče za kuvanje, kao što je prikazano na slici.

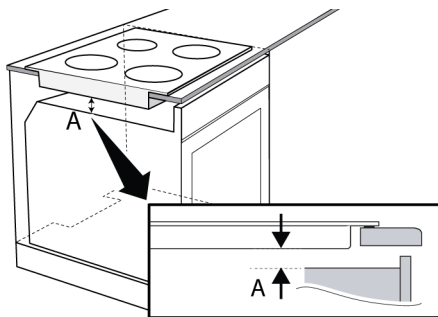

A min. 15 mm

Ako se ispod ploče za kuvanje nalazi fioka/ormar;

Prilikom instaliranja ploče za kuvanje na ormarić mora da se instalira polica kako bi se ormarić odvojio od ploče za kuvanje, kao što je ilustrovano na gornjoj slici. To se ne zahteva kada je instalirate iznad ugradne rerne.

Proizvod se može dodirnuti odozdo zašto što je instaliran na fioci, ovaj deo mora da se pokrije drvenom pločom.

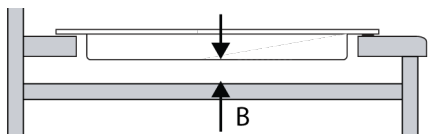

B min. 15 mm

6 Kako koristiti ploču za kuvanje

6.1 Opšte informacije o upotrebi ploče za kuvanje

Opšta upozorenja

- Ne dozvolite da neki predmeti padnu na ploču za kuvanje. Čak i mali predmeti, kao što su solje, mogu oštetiti ploču za kuvanje. Ne koristite napukle ploče za kuvanje. Voda može procuriti kroz ove pukotine i izazvati kratki spoj. Ako je površina na bilo koji način oštećena (npr. Vidljive pukotine), prvo isključite osigurač, a zatim pozovite ovlašćeni servis da iskopčate proizvod kako biste smanjili rizik od strujnog udara.
- Na ploču za kuvanje ne stavljajte šerpe i tiganje koji nisu u ravnoteži i koji se lako nagnu.
- Ne zagrevajte prazne šerpe/tiganje. To bi moglo da ošteti šerpe i uređaj
- Isključite gorionike ploče za kuvanje nakon svake upotrebe.
- Možete da oštetite uređaj ako ploče za kuvanje koristite bez ikakvih šerpi ili tiganja. Isključite ploče za kuvanje nakon svakog korišćenja.
- Nakon svake upotrebe površina za kuvanje će biti vruća, zato nemojte stavljati plastične lonce / posude na površinu za kuvanje. Smesta očistite sa površine sav takav materijal.
- Nagle promene temperature na staklenoj površini za kuvanje mogu izazvati oštećenja, pazite da ne prolijete hladne tečnosti tokom kuvanja.
- Stavite dovoljnu količinu hrane u šerpe i tiganje. Tako možete da sprečite prelivanje hrane iz šerpi/tiganja i nećete morati nepotrebno da čistite.
- Nemojte da stavljate poklopce na šerpe i tiganje koji su na gorionicima/zonama.

Finalna provera

1. Ponovo priključite proizvod na električnu mrežu.
2. Proverite sve električne funkcije.

- Šerpe stavite po sredini gorionika/zona. Ako želite da stavite šerpu na neki drugi gorionik/zonu, nemojte je gurati prema željenom gorioniku; radije je prvo podignite i onda stavite na neki drugi gorionik.

Saveti za ploče za kuvanje sa staklo keramičkim površinama

- Staklo keramička površina je otporna na toplotu i na nju ne utiču velike razlike u temperaturi.
- Nemojte koristiti staklo keramičku površinu za odlaganje stvari ili rezanje.
- Koristite šerpe i tiganje isključivo sa odgovarajućim dnom. Oštri rubovi mogu da prouzrokuju ogrebotine na površini.
- Nemojte koristiti aluminijumske šerpe/tiganje. Aluminijum pogoršava površinu ploče za kuvanje.
- Prskanje može da ošteti površinu ploče za kuvanje i izazove požar.

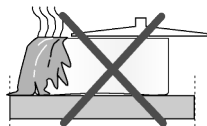

- Nemojte da koristite šerpe/tiganje sa konveksnim ili konkavnim dnom.

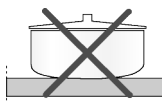

- Koristite šerpe i tiganje isključivo sa ravnim dnom. Oni omogućavaju lakši prenos toplote.

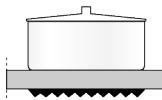

- Energija se gubi ako je premali prečnik šerpe.



Preporučene dimenzije šerpi/tiganja za kuvanje

Dijametar područja za kuvanje - mm	Prečnik lonca - cm
120	12 – 14
140	14 – 16
180	18 - 20
210	21 - 23
170x265	17 – 19 / 26 - 28

6.2 Kontrolna tabla

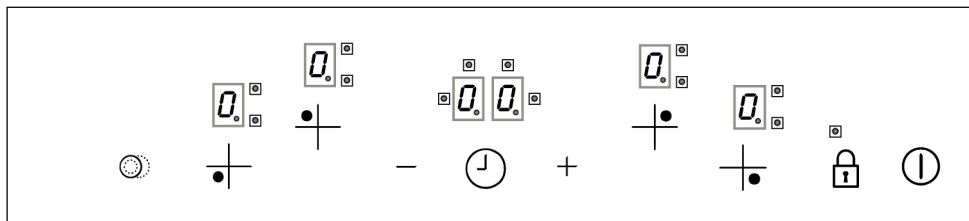



Tasteri :

 Taster ON/OFF (Uključivanje/Isključivanje)

 Taster za povećanje

 Taster za smanjenje

 Taster tajmera *

 Taster za zaključavanje tastera *

 Ključ zone zagrevanja *

Tasteri za odabir područja kuvanja :

 Taster za odabir zadnjeg levog područja za kuvanje

 Taster za odabir prednjeg levog područja za kuvanje

 Taster za odabir prednjeg desnog područja za kuvanje *

 Taster za odabir zadnjeg desnog područja za kuvanje

* Razlikuje se u zavisnosti od modela proizvoda.
*Možda nije dostupno kod vašeg modela.

Opšta upozorenja za kontrolnu tablu

- Grafika i slike služe samo u ilustrativne svrhe. Stvarne slike ili funkcije mogu se razlikovati u zavisnosti od modela ploče za kuvanje.

- Ovim proizvodom upravlja kontrolna tabla osetljiva na dodir. Svaka operacija koju izvršite na kontrolnoj tabli na dodir potvrđuje se zvučnim signalom.
- Uvek održavajte kontrolnu tablu čistom i suvom. Ako je površina vlažna i prljava, to može izazvati probleme u radu funkcija.

Uključivanje ploče za kuvanje

- Uključite ploču dodirom na taster .

⇒ Simbol "Q" se pojavljuje na svim displejima zona za kuvanje.

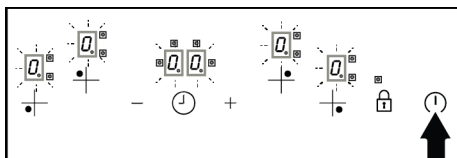

 Ako se u roku od 10 sekundi ne izvrši nijedna radnja, ploča se automatski vraća u režim pripravnosti.

Isključivanje ploče za kuvanje



1. Dodirnite taster  duže od 2 sekunde.
⇒ Ploča se isključuje i vraća u režim pripravnosti.

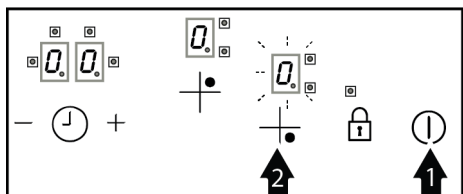

Uključivanje zona za kuvanje (odeljak za kuvanje)

1. Uključite ploču dodirrom na taster .
2. Dodirnite taster za izbor zone za kuvanje koju želite da uključite.



⇒ Na zoni za kuvanje se prikazuje simbol "Q" i ekran odgovarajuće zone svetli jače.





3. Dodirnite taster  da biste aktivirali podešavanje nivoa temperature. Dodirnite tastere  da biste podesili između 1 i 9.

 Ako direktno dodirnete taster  za podešavanje nivoa temperature, aktiviraće se podešavanje velike snage. Podešavanje velike snage opisano je u sledećem odeljku.

 Ako se u roku od 10 sekundi ne izvrši nijedna radnja, ploča se automatski vraća u režim pripravnosti.

Isključivanje zona za kuvanje:



Izabrana zona za kuvanje može se isključiti na 3 različita načina:

1. Smanjenjem temperature na nivo "0": Zonu možete isključiti smanjenjem podešavanja temperature na nivo "0".
2. Istovremenim dodirivanjem tastera  i : Izaberite zonu koju želite da isključite. Da biste isključili zonu, istovremeno dodirnite tastere  i .

3. Korišćenje funkcije tajmera off za željenu zonu: Kada vreme istekne, tajmer isključuje zonu povezanu sa njom. Relevantni displeji prikazuju "0" ili "00". Kada vreme istekne, oglašava se zvučni alarm. Da biste utišali zvučni alarm, dodirnite bilo koji taster na kontrolnoj tabli.

Indikator preostale toplote

Ako je simbol "" na displeju ploče za kuvanje, to znači da je ploča za kuvanje još uvek vruća i da se koristi za održavanje male količine hrane toplom. Nakon određenog vremenskog perioda, simbol se menja u simbol "0", što znači manje vruće.

 Ako simbol "" ili "0" zasvetli na ekranu zone za kuvanje kada je ploča za kuvanje isključena, to znači da je zona za kuvanje još uvek vruća. Ne dodirujte ploču za kuvanje.

 Kada dođe do nestanka struje, indikator preostale toplote ne svetli i ne upozorava korisnika na vruće zone za kuvanje.

Kada se ploča pregreje;

- Ako su aktivne zone za kuvanje podešene na nivo veći od nivoa 7, ploča za kuvanje snižava nivo aktivnih zona za kuvanje na nivo 7 i zone za kuvanje se ne mogu podesiti više od ovog nivoa.
- Ako se pregrevanje nastavi; ako je zona podešena na nivo viši od nivoa 5, zona će se smanjiti na nivo 5 i zoni neće biti dozvoljeno da radi na nivou višem od ovog nivoa. Ako se vaša zona pregreje, ona će se isključiti radi zaštite i zone neće raditi.

Podešavanje velike snage (brzo zagrevanje - Booster)

Možete koristiti postavku velike snage za brzo zagrevanje. Ako je omogućeno brzo zagrevanje, kuvanje će raditi na maksimalnoj snazi tokom određenog vremenskog perioda. Brzo vreme

zagrevanja zavisi od izabranog nivoa toplote. Međutim, ne preporučuje se dugo kuvanje u ovom položaju. Podešavanje velike snage možda neće biti dostupno na svakoj zoni.

Uključivanje podešavanja velike snage:

1. Uključite ploču dodirrom na taster ①.
2. Izaberite željenu zonu dodirrom tastera za izbor kuvanja.
3. Podesite ga na nivo "9" dodirivanjem tastera —.
 - ⇒ Na displeju će se naizmenično prikazivati "9" i "A". Na nivou temperature "9" aktivirano je podešavanje velike snage.

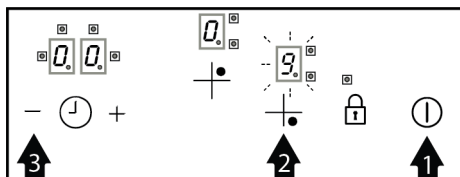

4. Ako želite da podesite postavku velike snage na različitom nivou temperature, možete je promeniti dodirrom tastera + / —. Podeseni nivo temperature i "A" se pojavljuju na displeju. Na primer, kada je nivo temperature smanjen na 6, pojavljuju se "6" i "A".



Ako se ploča pregreje, podešavanje velike snage možda neće biti podesivo.

Isključivanje podešavanja velike snage:

Kada se vreme podešavanja velike snage završi, zona za kuvanje nastavlja da radi na podešenoj temperaturi i na ekranu se prikazuje samo nivo temperature. Ako želite prethodno da isključite zonu za kuvanje, dodirnite taster — ili podesite nivo temperature na "0".

Nivo temperature	Vreme isključivanja - sekunde
1	60
2	180
3	288
4	390
5	510
6	150
7	210
8	270
9	10

Tabela 1: Tabela-1: Vremena isključivanja podešavanja velike snage

Uključivanje više (dvostrukih i trostrukih) zona za kuvanje

Otvaranje dvostruke zone za kuvanje:

1. Uključite ploču dodirrom na taster ①.
2. Izaberite dvostruku zonu za kuvanje dodirrom tastera za odabir zone za kuvanje.

3. Dodirnite taster + da biste aktivirali podešavanje nivoa temperature. Dodirnite tastere + / — da biste podesili između 1 i 9.
4. Dodirnite taster Ⓜ da biste aktivirali drugi spoljni deo dvostruke zone. Kada ponovo dodirnete taster Ⓜ, spoljni deo će se isključiti. Unutrašnji deo će nastaviti da radi.

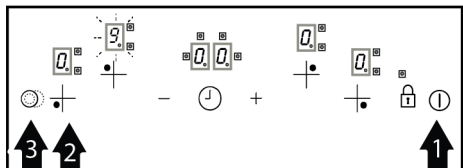

i Spoljni delovi više zona za kuvanje aktiviraju se samo ako je za zonu podešen nivo temperature između 1 i 9.

Otvaranje trostruke zone za kuvanje:

1. Uključite ploču dodiranjem na taster .
2. Izaberite trostruko polje za kuvanje dodiranjem tastera za izbor polja za kuvanje.
3. Aktivirajte podešavanje nivoa temperature dodiranjem na taster . Podesite između 1 i 9 dodirivanjem tastera .
4. Dodirnite taster da biste aktivirali drugi spoljni deo zone za kuvanje.
5. Ponovnim dodiranjem tastera aktiviraće se treći odeljak.
6. Kada efikasno radite u tri sekcije, svaki put kada dodirnete taster , jedan od spoljnih prstenova se zatvara.

Zaključavanje tastera

Možete aktivirati zaključavanje tastera kako biste sprečili slučajne promene funkcija dok ploča radi.

Aktiviranje zaključavanja tastera:

1. Uključite ploču dodiranjem na taster .
2. Dodirnite taster i aktivirajte zaključavanje tastera.

⇒ Funkcija zaključavanja tastera je aktivirana i led lampica na tasteru svetli.

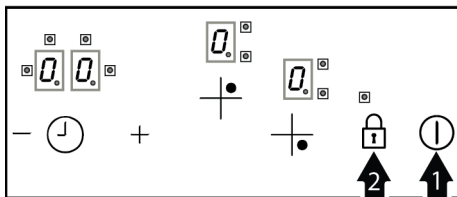

i Ako isključite ploču za kuvanje dok su tasteri zaključani, zaključavanje tastera će biti aktivno kada ponovo uključite ploču za kuvanje. Da biste koristili ploču za kuvanje u takvom slučaju, zaključavanje tastera mora biti deaktivirano.

Deaktiviranje zaključavanja tastera:

1. Dodirnite taster dok je zaključavanje tastera aktivno.

⇒ Led lampica na tasteru se isključuje i zaključavanje tastera je deaktivirano.

Funkcija tajmera

Tajmer se može koristiti na dva različita načina, kao alarm i kao tajmer zone za kuvanje.

Kada se koristi kao tajmer zone za kuvanje, ova funkcija vam olakšava kuvanje. Ne morate neprekidno da stojite pored ploče za kuvanje tokom procesa kuvanja. Zona za kuvanje se automatski isključuje nakon vremena koje izaberete.

Kada se koristi kao alarm, nema uticaja na zone za kuvanje. Koristi se kao upozorenje. Kada se vreme koje ste podesili završi, tajmer daje zvučni signal.

Funkcija tajmera kao alarma:



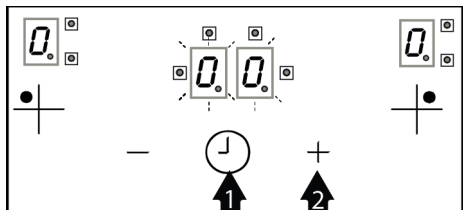

1. Uključite ploču dodiranjem na taster .
2. Aktivirajte tajmer alarma dodiranjem na taster . Na displeju tajmera se prikazuje "00" i tajmer je aktiviran.
3. Podesite željenu vremensku vrednost dodiranjem tastera i . Nakon podešavanja vremena, tajmer počinje da odbrojava.

4. Kada vreme istekne, oglašiće se zvučni alarm. Da biste utišali zvučni alarm, dodirnite bilo koji taster na kontrolnoj tabli osetljivoj na dodir.





- i** Led indikatori tačaka oko prikaza sata predstavljaju svaku zonu za kuvanje. Ako onel ed treperi, možete podesiti tajmer za tu zonu za kuvanje. Ako nijedna led lampica nije uključena ili treperi, funkcija alarma je aktivna.

Funkcija tajmera zone za kuvanje:

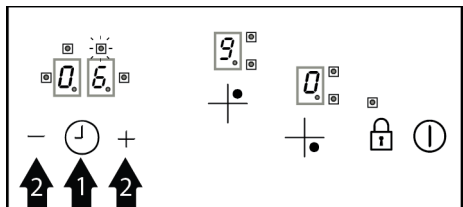
1. Uključite ploču dodirrom na taster .
2. Izaberite željenu zonu dodirrom tastera za izbor kuvanja.
3. Dodirnite taster  da biste aktivirali podešavanje nivoa temperature. Dodirnite tastere / da biste podesili između 1 i 9.
4. Aktivirajte tajmer zone za kuvanje dodirrom na taster . Na displeju tajmera se prikazuje „00“ i tačka oko displeja za odgovarajuću zonu za kuvanje počinje da treperi.



5. Podesite željenu vremensku vrednost dodirrom tastera  i . Podešavanje se potvrđuje nakon nekoliko sekundi.

- i** Tajmer se može podesiti samo za zone kojima se upravlja.

- i** Ponovite gorenavedene korake za druge zone čije tajmere želite da podesite.

- i** Tajmer se ne može podesiti bez izbora zone za kuvanje i nivoa temperature zone.

- i** Kada je tajmer izabran, možete videti preostalo vreme ponovnim dodirrom tastera . Podešena vremena se prikazuju redosledom sa svakim dodirrom. Ako je alarm podešen, on se prikazuje tokom ovog vremena.



Isključivanje tajmera

Kada podešeno vreme istekne, ploča za kuvanje će se automatski isključiti i dati zvučno upozorenje. Pritisnite bilo koji taster da biste isključili zvučno upozorenje.

Rano isključivanje tajmera

Ako je tajmer ranije isključen, ploča će nastaviti da radi na podešenoj temperaturi dok se ne isključi.

Kada je tajmer za zonu za kuvanje ranije isključen, on nastavlja da radi na podešenom nivou temperature.

1. Izaberite zonu za kuvanje koju želite da isključite.
2. Dodirnite taster  da biste aktivirali tajmer.
3. Dodirnite taster  dok se na displeju tajmera ne prikaže "00".

Svetlo tačke i displej tajmera odgovarajuće zone za kuvanje trepere određeni vremenski period, a zatim se potpuno gase i tajmer se poništava.

Automatsko skretanje (ograničenja radnog vremena)

Kontrolna jedinica ima funkciju automatskog isključivanja. Ako jedna ili više zona za kuvanje ostanu uključene, zona za kuvanje će se automatski isključiti nakon određenog vremenskog perioda. (Vidi tabelu-2)

Ako je zoni za kuvanje dodeljen tajmer, onda će se i displej tajmera isključiti. Vreme automatskog isključivanja zavisi od izabranog nivoa temperature. Korisnik može ponovo da uključi zonu za kuvanje nakon što se automatski isključi kao što je gore opisano.



Ako se na kontrolnoj tabli pojave greške kao što su AF10, AF20, AF30, konsultujte servis.

Nivo temperature	Vreme automatskog isključivanja - sati
1	6
2	6
3	5
4	5
5	4
6	1.5
7	1.5
8	1.5
9	1.5

Tabela 2: Tabela-2: Vreme automatskog isključivanja

7 Opšte informacije o pečenju

U ovom odeljku možete pronaći savete za pripremu i spremanje hrane.

7.1 Opšta upozorenja za kuvanje na ploči

Opšta upozorenja za kuvanje na ploči

- Nikad punite posudu uljem više od jedne trećine. Ne ostavljajte ploču za kuvanje bez nadzora kada zagrevate ulje. Pregrejano ulje predstavlja opasnost od požara. Nikada ne pokušavajte da eventualnu vatru gasite vodom! Ako se ulje zapali, pokrijte ga protivpožarnim

ćebetom ili vlažnom krpom. Isključite ploču za kuvanje, ako se to može bezbedno uraditi i pozovite vatrogasce.

- Pre zamrzavanja hrane, uvek iz nje uklonite višak vode i polako je stavite u zagrejano ulje. Pre prženja obavezno odmrznite hranu.
- Kada ložite ulje, uverite se da je lonac koji koristite suv i da mu poklopac bude otvoren.
- Preporuke o kuvanju sa štednjom energije potražite u delu "Uputstva za čuvanje prirodne sredine".

8 Održavanje i čišćenje

8.1 Opšte informacije o čišćenju

Opšta upozorenja

- Sačekajte da se uređaj ohladi pre čišćenja. Vruće površine mogu izazvati opekotine!
- Nemojte nanositi deterdžente direktno na vruće površine. Ovo može izazvati trajne mrlje.
- Detaljno očistite i osušite uređaj nakon svake upotrebe. Na taj način ćete lakše ukloniti ostatke hrane, čime izbegavate

da ti ostaci izgore tokom sledeće upotrebe uređaja. Time se produžava vek trajanja uređaja i smanjuju problemi sa kojima se često suočavaju korisnici.

- Nemojte koristiti sredstva za čišćenje parom za čišćenje.
- Neki deterdženti ili sredstva za čišćenje mogu izazvati oštećenja površine. Neodgovarajuća sredstva za čišćenje su: izbeljivač, proizvodi za čišćenje koji sadrže amonijak, kiselinu ili hlorid,

proizvodi za čišćenje parom, sredstva za uklanjanje kamenca, sredstva za uklanjanje mrlja i rđe, abrazivna sredstva za čišćenje (kreme za čišćenje, prašak za ribanje, krema za ribanje, abrazivno sredstvo i pribor za struganje, žica, sunđer, krpe za čišćenje koje upija prljavštinu i ostatke deterdženta).

- Za čišćenje nakon svake upotrebe nije potreban poseban materijal za čišćenje. Uređaj očistite deterdžentom za pranje posuđa, toplom vodom i mekom krpom ili sunđerom i osušite suvom krpom.
- Obavezno nakon čišćenja potpuno obrišite preostalu tečnost i odmah očistite hranu isprskanu okolo tokom pečenja.
- Не перите ниједну компоненту вашег уређаја у машини за прање судова осим ако није другачије наведено у корисничком приручнику.

Za ploče za kuvanje:

- Kisela prljavština kao što su mleko, paradajz pasta i ulje mogu da izazovu trajne mrlje na pločama za kuvanje i delovima zona za kuvanje, očistite sve tečnosti koje se proliju odmah nakon hlađenja ploče za kuvanje tako što ćete je isključiti.

Površine od inoksa i nerđajuće površine

- Ne koristite sredstva za čišćenje koja sadrže kiselinu ili hlor za čišćenje površina od nerđajućeg čelika ili inoksa i ručica.
- Površina od nerđajućeg inoksa može vremenom promeniti boju. To je normalno. Nakon svakeog rada, očistite deterdžentom pogodnim za nerđajuću površinu ili površinu od inoksa.
- Koristite meku krpou sa tečnim deterdžentom (neabrazivnim) pogodnim za čišćenje površina od inoksa, pri čemu treba da obratite pažnju da brišete samo u jednom pravcu.
- Odstranite mrlje od kamenca, ulja, škroba i proteina na staklenim površinama i površinama od inoksa bez odlaganja. Mrlje mogu zarđati nakon duže vremena.

- Sredstva za čišćenje poprskana/nanešena na površinu treba odmah očistiti. Abrazivna sredstva za čišćenje ostavljena na površini uzrokuju pojavu belih mrlja na površini.

Staklene površine

- Pri čišćenju staklenih površina ne koristite strugače od tvrdog metala i abrazivne materijale za čišćenje. Isti mogu oštetiti staklenu površinu.
- Proizvod očistite deterdžentom za pranje posuđa, toplom vodom i mekom krpom od sitnih vlakana koja je predviđena za čišćenje staklenih površina i osušite suvom krpom od sitnih vlakana.
- Ako posle čišćenja ima ostatka deterdženta, obrišite ga hladnom vodom i osušite čistom i suvom krpom od sitnih vlakana. Sledeći put preostali deterdžent može oštetiti staklenu površinu.
- Ni pod kojim uslovima ostatke osušene na staklenoj površini ne treba čistiti nazubljenim noževima, žičanom vunom ili sličnim alatima za grebanje.
- Mrlje od kalcijuma (žute mrlje) možete ukloniti sa staklene površine komercijalno dostupnim sredstvom za uklanjanje kamenca, sredstvom za uklanjanje kamenca poput sirćeta ili limunovog soka.
- Ako je površina jako zaprljana, nanesite sredstvo za čišćenje na mrlju sunđerom i sačekajte duže vremena da isto adekvatno odreaguje. Zatim očistite staklenu površinu vlažnom krpom.
- Promene boje i mrlje na staklenoj površini normalna su pojava i ne predstavljaju grešku.

Plastični delovi i obojene površine

- Očistite plastične delove i obojene površine deterdžentom za pranje posuđa, toplom vodom i mekom krpom ili sunđerom i osušite suvom krpom.
- Ne koristite strugače od tvrdog metala i abrazivna sredstva za čišćenje. Oni mogu oštetiti površine.

- Uverite se da spojevi komponenti proizvoda ne budu ostavljeni vlažni i sa deterdžentom. U suprotnom može doći do korozije na ovim spojevima.

8.2 Čišćenje ringle

Staklena površina za spremanje hrane

Sprovodite korake za čišćenje opisane za staklene površine u delu „Opšte informacije o čišćenju“ predviđene za čišćenje staklene površine za kuvanje. Možete dovršiti čišćenje prema donjim informacijama za posebne slučajeve.

- Hrana zasnovana na šećeru, kao što su tamna krema, škrob i sirup moraju se očistiti odmah, bez čekanja da se površina ohladi. U protivnom, može doći do trajnog oštećenja staklene površine za kuvanje.
- Nemojte koristiti sredstva za čišćenje u čišćenju dok je ploča za kuhanje vruća, jer se u protivnom mogu pojaviti trajne mrlje.

9 Rešavanje problema

Ako problem i dalje postoji nakon što ste slijedeli upute u ovom poglavlju, obratite se prodavcu ili ovlaštenom servisu. Nikada nemojte sami da pokušavate da popravite proizvod.

Proizvod ne radi.

- Osigurač je možda neispravan ili pregoreo. >>> Proverite osigurače u razvodnoj kutiji. Promenite ih ako je potrebno ili ih ponovo aktivirajte.
- Uređaj ne sme da bude utaknut u utičnicu (s uzemljenjem). >>> Proverite da li je uređaj uključen u utičnicu.
- (Ako na vašem uređaju postoji tajmer) Tasteri na kontrolnoj tabli ne rade. >>> Ako vaš proizvod ima zaključavanje tastera, zaključavanje tastera je možda omogućeno, onemogućite zaključavanje tastera.
- Ako se ploča za kuvanje ne uključuje kada se pritisne taster za uključivanje/isključivanje >>> Isključite ga i sačekajte najmanje 20 sekundi pre nego što ga uključite.

8.3 Čišćenje kontrolne table

- Prilikom čišćenja ploča s kontrolnim okruglim dugmadima, obrišite tablu i dugmad vlažnom mekom krpom i osušite suvom krpom. Ne uklanjajte dugmad i zaptivke ispod da biste očistili tablu. Na taj način možete oštetiti kontrolnu tablu i dugmad.
- Prilikom čišćenja inoksa panela s kontrolnim dugmadima, nemojte koristiti sredstva za čišćenje površina od inoksa oko dugmadi. Indikatori oko dugmeta se mogu izbrisati.
- Očistite kontrolnu tablu osetljivu na dodir vlažnom mekom krpom i osušite suvom krpom. Ako vaš proizvod ima funkciju zaključavanja tastera, postavite zaključavanje tastera pre čišćenja kontrolne table. Ako postupite drugačije, tastere možete neadekvatno odabrati.

Dobrodošli!

Spoštovani kupec,

Hvala, ker ste izbrali izdelek Beko Upamo, da vam bo ta aparat, izdelan z visoko kakovostjo in moderno tehnologijo, nudil najboljšo učinkovitost. Zato pred uporabo izdelka pozorno preberite ta priročnik in vso drugo priloženo dokumentacijo.

Upoštevajte vse informacije in opozorila, ki jih vsebuje uporabniški priročnik. Na ta način boste zaščitili sebe in izdelek pred morebitnimi nevarnostmi.

Shranite uporabniški priročnik. Če izdelek izročite nekomu drugemu, priložite tudi navodila. Ta priročnik vsebuje garancijske pogoje, informacije o uporabi in načine odpravljanja težav za vaš izdelek.

Simboli in njihovi opisi v uporabniškem priročniku:



Nevarnost, ki lahko privede do poškodb ali celo smrti.



Pomembne informacije in koristni nasveti za uporabo.



Preberite uporabniški priročnik.



Opozorilo za vročo površino.

OPOMBA Nevarnost, ki lahko privede do stvarne škode na izdelku ali okoljske škode.

Arçelik A.Ş.

Karaağaç caddesi No:2-6
34445 Sütlüce/Istanbul/TURKEY

Made in TURKEY

Kazalo vsebine

1	Varnostna navodila	28
1.1	Predvidena uporaba	28
1.2	Varnost otrok, ranljivih oseb in hišnih ljubljencev	28
1.3	Električna varnost.....	29
1.4	Varnost pri transportu	30
1.5	Varnost pri namestitvi	31
1.6	Varnost pri uporabi.....	31
1.7	Opozorila glede temperature	32
1.8	Varnost pri peki	32
1.9	Varnost pri vzdrževanju in čiščenju	33
2	Navodila v zvezi z varovanjem okolja.....	33
2.1	Direktiva o odpadkih.....	33
2.1.1	Skladnost z direktivo OEEQ in odlaganje odpadnega izdelka ...	33
2.2	Informacije o embalaži	33
2.3	Priporočila za varčevanje z energijo	33
3	Vaš izdelek	34
3.1	Predstavitev izdelka	34
3.2	Tehnični podatki	35
4	Prva uporaba	36
4.1	Prvo čiščenje	36
5	Inštalacija	36
5.1	Pred namestitvijo	36
5.2	Električna povezava	37
5.3	Namestitev naprave	38
6	Uporaba plošče	40
6.1	Splošne informacije o uporabi kuhalne plošče.....	40
6.2	Nadzorna plošča	41
7	Splošne informacije o peki	46
7.1	Splošna opozorila o kuhanju na kuhalni plošči.....	46
8	Vzdrževanje in čiščenje.....	46
8.1	Splošne informacije o čiščenju	46
8.2	Čiščenje kuhalne plošče	47
8.3	Čiščenje upravljalne plošče	48
9	Odpravljanje težav	48

1 Varnostna navodila

- V tem razdelku so navedena varnostna navodila, ki jih je treba upoštevati, da se prepreči nevarnost telesnih poškodb ali materialne škode.
- Če izdelek izročite drugi osebi za osebno uporabo ali kot rabljen izdelek, morate priložiti tudi uporabniški priročnik, nalepke izdelka ter druge ustrezne dokumente in dele.
- Naše podjetje ne odgovarja za škodo, ki lahko nastane zaradi neupoštevanja teh navodil.
- Neupoštevanje teh navodil razveljavi morebitno garancijo.
- Namestitev in popravila mora vedno izvesti proizvajalec, pooblaščen serviser ali oseba, ki jo določi uvoznik.
- Uporabljajte samo originalne rezervne dele in dodatke.
- Ne izvajajte popravil ali zamenjave nobenega dela aparata, razen če je to izrecno navedeno v uporabniškem priročniku.
- Ne izvajajte tehničnih sprememb izdelka.
- Izdelka ne uporabljajte v vrtovih, na balkonih ali drugih okoljih na prostem. Ta izdelek je namenjen uporabi v gospodinjstvu in v kuhinjah za osebje, pisarnah in drugih delovnih okoljih.
- **OPOZORILO:** Ta naprava se sme uporabljati le za kuhanje. Uporaba v druge namene, npr. za ogrevanje prostorov, ni dovoljena.

1.2 Varnost otrok, ranljivih oseb in hišnih ljubljencev

- Ta izdelek lahko uporabljajo otroci, stari 8 let in več, in ljudje, ki so premalo razviti v fizičnih, senzoričnih ali duševnih spretnostih ali ki nimajo izkušenj in znanja, če so nadzorovani ali usposobljeni za varno uporabo in nevarnosti izdelka.
- Otroci se ne smejo igrati z izdelkom. Otroci ne smejo izvajati čiščenja in vzdrževanja, razen če jih nekdo nadzoruje.
- Tega izdelka ne smejo uporabljati osebe z omejenimi fizičnimi, senzoričnimi ali duševnimi sposobnostmi (vključno z otroki), razen če so pod nadzorom ali prejmejo potrebna navodila.

1.1 Predvidena uporaba

- Ta izdelek je namenjen za uporabo v gospodinjstvu. Ni primeren za komercialno uporabo.

- Otroke je treba nadzorovati, da se ne igrajo z izdelkom.
- Električni izdelki so nevarni za otroke in hišne ljubljence. Otroci in hišni ljubljenci se ne smejo igrati z izdelkom, plezati nanj ali vstopati vanj.
- Na izdelek ne postavljajte predmetov, ki bi jih otroci lahko dosegli.
- Obrnite ročaj loncev in posod ob strani pulta, da otroci ne morejo zgrabiti in zažgati.
- **OPOZORILO:** Med uporabo so dostopne površine izdelka vroče. Otroke držite stran od izdelka.
- Embalažo hranite izven dosega otrok. Obstaja nevarnost poškodb in zadužitve.
- Pred odstranjevanjem obrabljenih in neuporabnih izdelkov:
 1. Odklopite vtič in ga izvlecite iz vtičnice.
 2. Odklopite napajalni kabel in ga odklopite z vtičem iz izdelka.
 3. Sprejmite previdnostne ukrepe, da preprečite otrokom vstop v izdelek.
 4. Otrokom ne dovolite, da se igrajo z izdelkom, ko je v stanju nedejavnosti.

1.3 Električna varnost

- Napravo priključite v ozemljeno vtičnico, zaščitenoz varovalko z vrednostjo, ki je navedena na tipski nalepki. Ozemljitev naj izvede kvalificirani električar. Naprave ne uporabljajte brez ozemljitve v skladu z lokalnimi/nacionalnimi predpisi.
- Vtič ali električni priključek naprave mora biti na lahko dostopnem mestu. Če to ni mogoče, mora biti v električno inštalacijo vgrajen odklopnik (varovalka, stikalo, stikalo na ključ ipd.) za izklop naprave v skladu s predpisi za električno napeljavo. Odklopnik mora prekiniti vse pole od omrežja.
- Pred popravilom, vzdrževanjem in čiščenjem izključite izdelek iz električnega omrežja ali izklopite varovalko.
- Vtič priklopite v vtičnico, ki ima enako napetost in frekvenco, kot je navedeno na tipski ploščici.
- (Če vaš izdelek nima kabla), uporabite samo povezovalni kabel, opisan v razdelku »Tehnični podatki«.
- Električni kabel ne sme biti stisnjen pod aparatom ali med aparatom in steno. Na kabel ne

postavljajte težkih predmetov. Kabla ne prepigibajte, stiskajte in naj ne bo v stiku z vročimi površinami.

- Poskrbite, da napajalni kabel ne stisnete, ko postavljate aparat na mesto postavitve po sestavi ali čiščenju.
- Uporabljajte samo originalen kabel. Ne uporabljajte prerezanih ali poškodovanih kablov.
- Za delovanje izdelka ne uporabljajte podaljševalnega kabla ali vtičnice.
- Za uporabo odobrenega adapterja se obrnite na pooblaščen servisni center ali uvoznika v primerih, ko je potrebna uporaba pretvornega adapterja (za tip vtiča).
- Če dolžina napajalnega voda ni zadostna, se obrnite na uvoznika ali pooblaščen servisni center.
- Prenosni viri energije ali več vtičev se lahko pregrejejo in vžgejo. Več vtičev in prenosnih virov napajanja hranite stran od izdelka.
- Če je kabel poškodovan, ga mora zamenjati proizvajalec, pooblaščen servis ali oseba, ki jo določi uvoznik, da se preprečijo morebitne nevarnosti.

Če ima izdelek napajalni kabel in vtič:

- Nikoli ne vstavljajte vtiča izdelka v zlomljen, zrahljan ali iz vtičnice izključen vtič. Prepričajte se, da je vtič popolnoma vstavljen v vtičnico. V nasprotnem primeru se lahko priključki pregrejejo in povzročijo požar.
- Naprave ne vstavljajte v vtiče, ki so mastni, nečisti ali potencialno izpostavljeni vodi (na primer v bližini delovnega pulta, iz katerega lahko izteka voda). V nasprotnem primeru obstaja nevarnost kratkega stika in električnega udara.
- Ne dotikajte se vtiča z mokrimi rokami!
- Vtič izvlecite iz vtičnice s telesom vtiča in ne s kablom.



1.4 Varnost pri transportu

- Pred transportiranjem aparata ga odklopite od električnega omrežja.
- Pred prenašanjem aparata ga ovijte s penasto folijo ali debelejšo lepenko ter ga ovijte z lepilnim trakom. Gibljive dele izdelka trdno pritrdite, da se ne poškodujejo.
- Pred namestitvijo izdelka preverite, ali je izdelek po prevozu poškodovan. Če je

poškodovan, se obrnite na uvoznika ali pooblaščen servisni center.

1.5 Varnost pri namestitvi

- Pred začetkom namestitve izklopite napajanje v električnem omrežju, na katerega bo izdelek priključen, tako da izklopite varovalko.
- Med prenašanjem in nameščanjem vedno nosite zaščitne rokavice. V nasprotnem primeru obstaja nevarnost poškodb zaradi ostrih robov!
- Pred namestitvijo aparata preverite, ali je nepoškodovan. Če je izdelek poškodovan, ga ni dovoljeno namestiti.
- Za prekrivanje notranjosti nameščenega pohištva ne uporabljajte toplotnoizolacijskih materialov.
- Na območju, kjer je izdelek nameščen, ne sme biti neposredne sončne svetlobe in virov toplote, kot so električni ali plinski grelniki.
- Okolica vseh rež za prezračevanje naj bo vedno prosta.
- Izdelka ne nameščajte v bližini okna. Obstaja nevarnost, da plamen kuhalne plošče vžge

zavese in vnetljive materiale v okolici kuhalne plošče. Ko odprete okno, se lahko posoda prevrne.

- Izdelka ne nameščajte v bližini okna. Ko odprete okno, se lahko posoda prevrne.
- Če je za mestom, kjer bo izdelek nameščen, vtičnica, je treba zagotoviti, da izdelek ne pride v stik z vtičnico in vtičem, ki je vtaknjen v vtičnico.
- Na hrbtni ali stranski steni prostora, kjer bo izdelek nameščen, ne sme biti plinske cevi, plastične vodovodne cevi in vtičnice. V nasprotnem primeru se lahko zaradi toplotnega učinka med delovanjem kuhalne plošče deformirajo in predstavljajo varnostno tveganje.

1.6 Varnost pri uporabi

- Poskrbite, da izdelek po vsaki uporabi izključite.
- Če izdelka dalj časa ne boste uporabljali, ga izključite iz električnega omrežja ali izklopite napajanje iz omarice z varovalkami.
- Če se izdelek pokvari ali poškoduje med uporabo, ga ne uporabljajte. Odklopite aparat iz električnega napajanja. Obrnite se na uvoznika ali pooblaščen servisni center.

- **OPOZORILO:** Če je površina kuhalne plošče razpokana, izključite izdelek iz električnega omrežja, da se izognete nevarnosti električnega udara.
- **OPOZORILO:** Če je steklena površina kuhalne plošče razbita:

Izklopite vse plinske in (če je primerno) električne kuhalne plošče. Odklopite aparat iz električnega napajanja.

- Ne dotikajte se površine aparata.
- Naprave ne uporabljajte.
- Ne stopajte na napravo iz kakršnegakoli razloga.
- Nikoli ne uporabljajte izdelka, če zaradi alkohola ali mamil niste prisebni ali imate oslabiljeno koordinacijo gibanja.
- V prostoru za kuhanje in njegovi okolici ne smete imeti vnetljivih predmetov. V nasprotnem primeru lahko pride do požara.
- Ta naprava ni primerna za upravljanje prek daljinskega upravljalnika ali zunanje časovnega stikala.



1.7 Opozorila glede temperature

- **OPOZORILO:** Ko izdelek uporabljate, so izdelek in njegovi dostopni deli vroči. Pazite, da se ne dotikate aparata in grelnikov. Otroci, mlajši od 8 let, naj se ne približujejo izdelku, razen če so pod stalnim nadzorom.
- V bližini izdelka ne postavljajte vnetljivih/eksplozivnih materialov, saj bodo površine med delovanjem vroče.
- **OPOZORILO:** Nevarnost požara: Na kuhalnih površinah ne shranjujte predmetov.



1.8 Varnost pri peki

- **OPOZORILO:** Postopek peke mora biti pod nadzorom. Kratkotrajne postopke peke ves čas nadzirajte.
- **OPOZORILO:** Pri uporabi trdne ali tekoče maščobe je nevarno pustiti kuhalno ploščo brez nadzora, saj lahko pride do požara. NIKOLI ne poskušajte pogasiti ognja z vodo; izklopite izdelek iz električnega omrežja in nato pokrijte ogenj s pokrovom ali požarno odejo (itd.).

- Bodite previdni pri uporabi alkoholnih pijač v jedeh. Alkohol pri visoki temperaturi izhlapeva in lahko v stiku z vročimi površinami zagori.

1.9 Varnost pri vzdrževanju in čiščenju

- Pred čiščenjem počakajte, da se naprava ohladi. Vroče površine lahko povzročijo opekline!

- Naprave ne čistite z razprševanjem ali polivanjem vode nanj. Obstaja nevarnost električnega udara!
- Za čiščenje ne uporabljajte parnih čistilnikov, saj lahko to privede do električnega udara.

2 Navodila v zvezi z varovanjem okolja

2.1 Direktiva o odpadkih

2.1.1 Skladnost z direktivo OEE0 in odlaganje odpadnega izdelka

Ta izdelek je skladen z direktivo EU OEE0 (2012/19/EU). Ta izdelek ima klasifikacijski simbol za odpadno električno in elektronsko opremo (OEE0).



Ta izdelek je izdelan iz visokokakovostnih delov in materialov, ki jih je mogoče ponovno uporabiti in so primerni za recikliranje. Izdelka zato ob koncu njegove

življenjske dobe ne odložite med običajne gospodinjske in druge odpadke. Oddajte ga na zbirno mesto za recikliranje električne in elektronske opreme. Za informacije o teh zbirnih mestih se lahko obrnete na lokalno upravo. S pravilnim odlaganjem aparata pomagate preprečiti negativne posledice za okolje in zdravje ljudi.

Skladnost z direktivo RoHS:

Izdelek, ki ste ga kupili, je skladen z direktivo EU RoHS (2011/65/EU). Ne vsebuje škodljivih in prepovedanih snovi, ki so navedene v direktivi.

2.2 Informacije o embalaži

Embalažni materiali izdelka so izdelani iz snovi, ki jih je mogoče reciklirati v skladu z našimi nacionalnimi okoljskimi predpisi. Odpadne embalaže ne odložite med gospodinjske ali druge odpadke, ampak jo oddajte na zbirna mesta za embalažne materiale, ki jih določijo lokalne oblasti.

2.3 Priporočila za varčevanje z energijo

V skladu z uredbo EU 66/2014 lahko najdete informacije o energijski učinkovitosti na priloženem računu za izdelek.

Naslednji predlogi vam bodo v pomoč pri uporabi izdelka na ekološki in energijsko učinkovit način.

- Zamrznjeno hrano pred peko odmrznite.
- Uporabljajte lonce/ponve z velikostjo in pokrovom, ki sta primerna za kuhalno mesto. Vedno izberite pravo velikost posode. Če posoda ni primerne velikosti, bo poraba energije večja.
- Kuhalna mesta in dna posode naj bodo vedno čista. Umazanija zmanjšuje prenos toplote med kuhalnim mestom in dnem posode.

3 Vaš izdelek

3.1 Predstavitev izdelka

SL

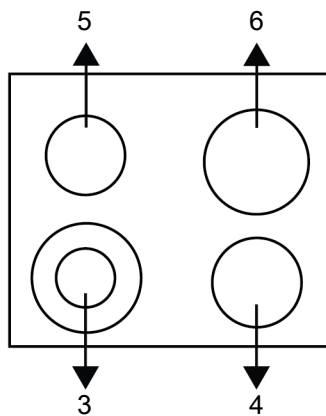
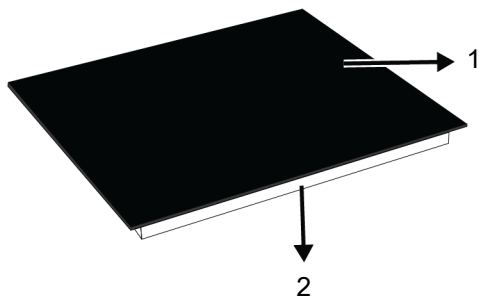

- 1 Steklena kuhalna površina
- 3 Večkratno kuhhalno mesto
- 5 Enojno kuhhalno mesto

- 2 Nižje ohišje
- 4 Enojno kuhhalno mesto
- 6 Enojno kuhhalno mesto

3.2 Tehnični podatki

SL

Splošne specifikacije kuhalne plošče	
Zunanje mere izdelka (višina/širina/globina) (mm)	39,5 * / 590 / 520
Vgradne mere kuhalne plošče (širina / globina) (mm)	560 (+2) / 490 (+2)
Napetost/frekvenca	1N~220-240 V / 2N~380-415 V; 50 Hz
Vrste in preseki uporabljenih kablov, primernih za uporabo z aparatom	min. H05V2V2-FG 3 x 2,5 mm ² (1N) / H05V2V2-FG 5 x 1,5 mm ² (2N)
Skupna poraba energije (W)	6700

Spredaj levo	Večkratno kuhhalno mesto
Mera	120/210 mm
Moč	750/2200 W
Zadaj levo	Enojno kuhhalno mesto
Mera	140 mm
Moč	1200 W
Spredaj desno	Enojno kuhhalno mesto
Mera	160 mm
Moč	1500 W
Zadaj desno	Enojno kuhhalno mesto
Mera	180 mm
Moč	1800 W

* Višina kuhalne plošče, navedena v tehnični tabeli, je višina spodnjega ohišja izdelka.



Tehnični podatki izdelka se lahko spremenijo brez poprejšnjega obvestila zaradi izboljšanja kakovosti izdelka.



Slike v tem priročniku so shematske in se morda ne ujemajo popolnoma z izdelkom.



Vrednosti, navedene na nalepkah na izdelku ali v priloženi dokumentaciji, so pridobljene v laboratorijskih pogojih v skladu z zadevnimi standardi. Glede na pogoje delovanja in okoljske pogoje lahko te vrednosti odstopajo.

4 Prva uporaba

Pred prvo uporabo tega izdelka priporočamo, da izvedete postopke, opisane v naslednjih razdelkih.

4.1 Prvo čiščenje

1. Odstranite vso embalažo.
2. Obrišite površine aparata z vlažno krpo ali gobico in jih nato obrišite s suho krpo.

OPOMBA: Nekateri detergenti ali čistilna sredstva lahko poškodujejo površino. Med čiščenjem ne uporabljajte abrazivnih detergentov, čistilnih praškov, čistilnih past ali ostrih predmetov.

OPOMBA: Med prvo uporabo lahko nekaj ur iz pečice uhaja dim in neprijeten vonj. To je normalno in za odstranjevanja potrebujete le dobro prezračevanje. Ne vdihavajte dima in vonja iz pečice.

5 Inštalacija

Splošna opozorila

- Za inštalacijo izdelka se obrnite se na najbližji pooblaščen servis. Preden pokličete pooblaščen servis se prepričajte, da so nameščene električne in plinske inštalacije. V nasprotnem primeru pokličite pooblaščenega serviserja, ki bo opravil potrebne namestitve. Proizvajalec ni odgovoren za poškodbe, ki nastanejo zaradi poseganja nepooblaščenih oseb in lahko razveljavi garancijo.
- Za pripravo namestitve in električnih ter plinskih instalacij naprave je odgovoren kupec.
- Naprava naj bo priključena v skladu z vsemi lokalnimi plinskimi in/ali električnimi predpisi.
- Pred namestitvijo preglejte, če so na napravi vidne kakšne poškodbe. V tem primeru je ne nameščajte. Poškodovana naprava lahko ogroža vašo varnost.

5.1 Pred namestitvijo

- Plošča je oblikovana za namestitev v običajno delovno ploščo. Med napravo in kuhinjskimi stenami ali pohištvom mora biti zadostna varnostna razdalja. Glejte sliko (vrednosti v mm).
- Delovna plošča mora biti poravnana in nameščena vodoravno.
- Odprtino za ploščo izrežite v delovno površino glede na mere navedene v navodilih.
- Ta izdelek je naprava razreda 3 v skladu s standardom EN 30-1-1.
- Nad površino plošče zagotovite najmanj 750 mm razdalje.
- Pri nameščanju kuhinjske nape nad pečico upoštevajte navodila proizvajalca kuhinjske nape glede višine namestitve. Če v priročniku nape ni določena nobena velikost, mora biti ta višina najmanj 650 mm.
- Kuhinjsko pohištvo poleg aparata mora biti odporno na vročino (najmanj 100 °C).

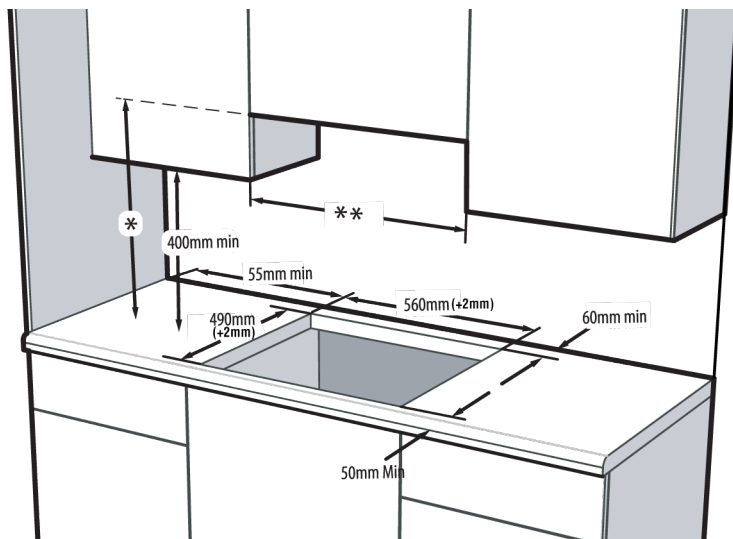

- * Najmanjša višina do ekstraktorja kot je priporočeno v navodilih za uporabo ekstraktorja. Če v navodilih za uporabo nape ni priporočljivo, mora biti ta višina najmanj min. 650 mm.
- ** Najmanjša razdalja med omaricami mora biti enaka širini plošče.

5.2 Električna povezava

⚠ Splošna opozorila

- Pred vsemi deli na električni inštalaciji se prepričajte, da je izdelek odklopljen od električnega omrežja. Obstaja nevarnost električnega udara!
- Napravo priključite na ozemljen izhod/linijo, ki je zaščiten z ustreznim miniaturnim prekinjevalcem električnega tokokroga, kot je določeno v tabeli »Tehnične specifikacije«. Ozemljitev naj namesti usposobljen električar, ko uporabljate napravo z ali brez transformatorja. Naše podjetje ne odgovarja za kakršnokoli škodo, nastalo zaradi uporabe naprave brez ustrezne ozemljitve v skladu z lokalnimi predpisi.
- Izdelek lahko priključi na napajalno napetost samo pooblaščen in kvalificirana oseba. Garancija prične teči po pravilni namestitvi. Proizvajalec ne odgovarja za škodo, ki nastane kot posledica del, ki jih izvedejo nepooblaščen osebe.
- Napajalni kabel ne sme biti spet, upognjen ali stisnjen oz. ne sme priti v stik z vročimi deli naprave. Če je napajalni kabel poškodovan, ga lahko zamenja le pooblaščen serviser. V nasprotnem primeru obstaja nevarnost električnega udara, kratkega stika ali požara!
- Vrednosti napajanja morajo ustrezati podatkom navedenih na tipski etiketi naprave. Tipska etiketa se nahaja na zadnji strani ohišja naprave. Napajalni kabel naprave mora ustrezati vrednostim, navedenim v tabeli "Tehnične specifikacije".
- Napajalni kabel naj po namestitvi ostane v bližini (ne speljite ga preko plošče). Za napajalni priključek ne uporabljajte podaljškov ali več vtičnic.
- Pri izvajanju ožičenja morate upoštevati državne/lokalne električne predpise in uporabiti ustrezno vtičnico/linijo ter vtič za pečico. Če so močnostne omejitve izdelka izven trenutne nosilne zmogljivosti vtiča in vtičnice/linije, morate izdelek priključiti neposredno prek fiksne električne napeljave brez uporabe vtiča in vtičnice/linije.
- **Če bo naprava priključena neposredno na električno napajanje:** Če ni mogoče odklopiti vseh treh polov napajanja, je

treba vgraditi odklopnik z najmanj 3-mm režo med kontakti (varovalke, varnostni odklopniki, kontaktorji) in poli tega odklopnika morajo biti poleg naprave (ne nad napravo) v skladu s smernicami IEE. Neupoštevanje tega navodila lahko privede do motenj delovanja in izniči garancijo za izdelek.

- Priporočamo dodatno zaščito z odklopniki na preostali tok.

Če je izdelek izveden s kablom in brez vtiča:

Priključite kabel izdelka na napajalno napetost, kot je navedeno spodaj:

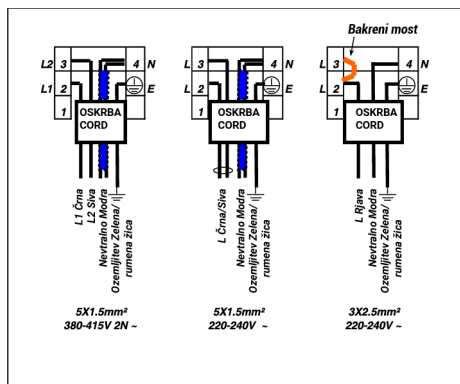

Če je vaš napajalni kabel 3-prevodniški, za 1-fazno povezavo:

- Rjava = L (Faza)
- Modra = N (Nevtralno)
- Zelena/rumena žica = (E) (Ozemljitev)

Če je vaš napajalni kabel 5-prevodniški, za 1-fazno povezavo:

- Črna/Siva = L (Faza)
- Modra = N (Nevtralno)
- Zelena/rumena žica = (E) (Ozemljitev)

Če je vaš napajalni kabel 5-prevodniški, za dvofazno povezavo:

- Črna = L1 (Faza)
- Siva = L2 (Faza)
- Modra = N (Nevtralno)
- Zelena/rumena žica = (E) (Ozemljitev)

5.3 Namestitev naprave

1. Kuhalno ploščo obrnite na glavo in jo postavite na ravno površino.

2. Pri namestitvi kuhališča okoli kuhališča namestite tesnilno tesnilo, ki je bilo na voljo v embalaži, kot je prikazano na naslednji sliki, pri čemer zagotovite, da ostane 1 do 2 mm znotraj od zunanjega roba stekla.

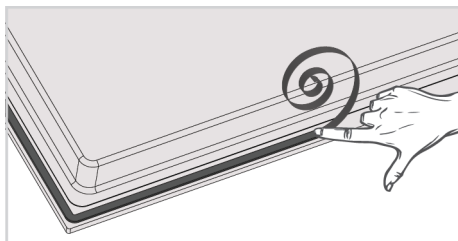

3. Pritrdite pritrdilne vzmeti na kuhalno ploščo tako, da jih vstavite skozi luknje v spodnjem ohišju in jih privijte, kot je prikazano na sliki.

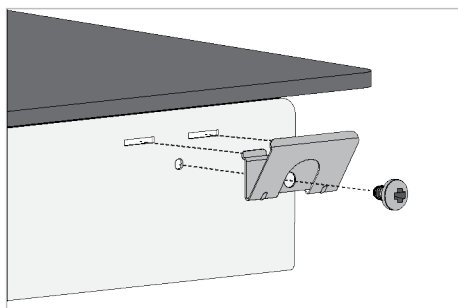

Pri nekaterih modelih so lahko montažne vzmeti izdelane vnaprej nameščene na vaš izdelek.

Število pritrdilnih vzmeti v vašem izdelku se razlikuje glede na model izdelka.

4. Ponovno obrnite kuhalno ploščo, jo poravnajte na pult in jo položite.
5. Ko je kuhalna plošča postavljena na pult, bo postavljena na pult s pomočjo vzmeti in vaš izdelek bo enostavno pritrjen. V primerih, ko namestitev s temi vzmetmi ni zadostna, lahko na sprednji del izdelka pritrdite dve montažni vzmeti, kot sledi.

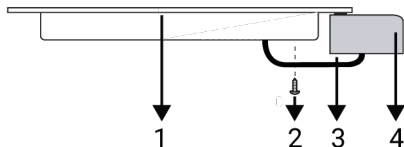

- 1 Kuhališče
- 2 Vijak
- 3 Montažna vzmet
- 4 Pult

Enostavna namestitve: Nekateri modeli so opremljeni z montažnimi vzmetmi in tesnilnim tesnilom, pritrjenim na izdelek. Pri teh modelih prezrite navodila za pritrditve vzmeti in nosilcev, opisana v priložniku. Izdelek postavite neposredno v prostor, kjer bo izdelek postavljen, kot je prikazano na spodnji sliki.

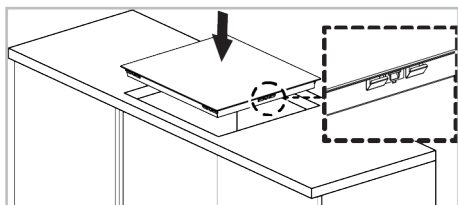

Pogled od zadaj (odprtine za priključitev)

Lokacija priključnih lukenj, prikazanih na spodnji sliki, je shematska in se lahko razlikuje glede na model izdelka. Popravite jih glede na priključene luknje na vašem izdelku.

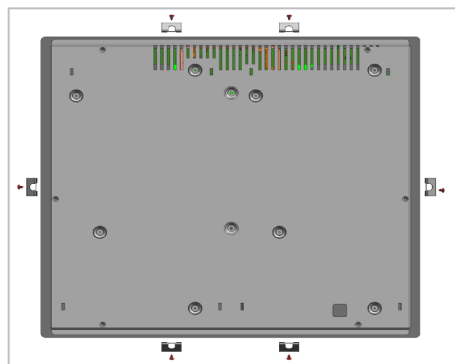

i Povezovanje z različnimi odprtinami ni priporočljivo, saj je lahko nevarno, ker lahko pride do poškodb plinskega in električnega sistema.

i Kuhalna plošča vključuje elemente, ki delujejo na plin in elektriko. Iz tega razloga je treba kuharno ploščo pritrčiti na pult le preko pritrtilnih lukenj, le z uporabo priloženih pritrtilnih elementov in vijakov ter kot je prikazano v tem priložniku. V nasprotnem primeru to lahko predstavlja nevarnost za življenje in lastnino.

Če je pod kuharno ploščo vgrajena pečica;

Pri vgradnji kuhalne plošče na vgradno pečico je potrebno pustiti razmik med zgornjo steno pečice in spodnjim ohišjem kuhalne plošče, kot je prikazano na sliki.

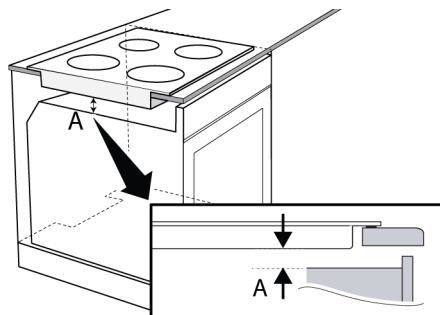

A min. 15 mm

Če je pod kuharno ploščo predal/omarica;

Če ploščo namestite na omarico, je treba med omarico in ploščo namestiti polico, kot prikazuje zgornja slika. To pa ni potrebno, če jo namestite na vgradno pečico.

Če je naprava na primer nameščena na predal in se lahko dotaknete njene spodnje strani, morate ta predel pokriti z leseno ploščo.

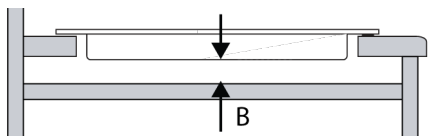

B min. 15 mm

6 Uporaba plošče

6.1 Splošne informacije o uporabi kuhalne plošče

Splošna opozorila

- Ne dovolite, da bi na kuhalno ploščo padli predmeti. Tudi majhni predmeti, kot so solniki, lahko poškodujejo kuhalno ploščo. Ne uporabljajte razpokanih kuhalnih plošč. Voda lahko prodre skozi te razpoke in povzroči kratek stik. Če je površina kakoli poškodovana (npr. Vidne razpoke), najprej izklopite varovalko, nato pa pokličite pooblaščen servis, da odklopi izdelek, da zmanjša nevarnost električnega udara.
- Na kuhalni plošči ne uporabljajte posod/ ponev z neravnim dnom.
- Posod/ponev ne segrevajte praznih. Posode in kuhalna plošča se lahko poškodujejo.
- Po vsaki uporabi vedno izklopite gorilnike kuhalne plošče.
- Kuhalno ploščo lahko poškodujete, če jo uporabljate brez posod/ponev. Po vsakem opravlilu vedno izklopite kuhalno ploščo.
- Po vsaki uporabi bo kuhalna površina vroča, zato ne postavljajte plastičnih posod / posod na kuhalno površino. Tak material na površini takoj očistite.
- Nenadne spremembe temperature na stekleni kuhalni površini lahko povzročijo poškodbe, pri kuhanju pazite, da ne razlijete hladne tekočine.
- Dajte primerno količino hrane v posode in ponev. Tako lahko preprečite, da bi se hrana izlila iz posod/ponev in vam ne bo treba čistiti po nepotrebnem.
- Pokrovov posod in ponev ne postavljajte na gorilnike/polja.

Zadnji preizkus

1. Napravo ponovno priključite na električno omrežje.
2. Preverite električne funkcije.

SL

- Posode postavite na sredino gorilnika/ polja. Če želite posodo postaviti na drug gorilnik/polje, je ne drsajte proti zelenemu gorilniku; ampak jo dvignite in nato postavite na drugi gorilnik.

Nasveti za kuhalne plošče s steklokeramičnimi površinami

- Steklokeramična površina je toplotno odporna in nanjo ne vplivajo visoke temperaturne razlike.
- Steklokeramične površine ne uporabljajte kot površino, na katero lahko nekaj položite ali kot rezalno površino.
- Uporabljajte le posode in poneve s obdelanim dnom. Ostri robovi lahko povzročijo praske na površini.
- Ne uporabljajte aluminijastih posod/ ponev. Aluminij poslabša površino kuhalne plošče.
- Pršenje lahko poškoduje površino kuhalne plošče in lahko povzroči požar.

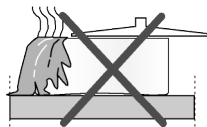

- Ne uporabljajte posod/ponev s konveksnim ali konkavnim dnom.

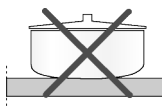

- Uporabljajte samo posode in poneve s ploščatim dnom. Takšni zagotavljajo lažji prenos toplote.

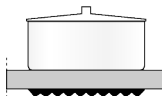

- Če je premer posode premajhen, se energija izgublja.

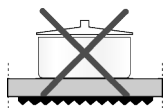

Priporočene velikosti posod/ponev

Premer kuhalnega mesta - mm	Premer posode - cm
120	12 – 14
140	14 – 16
180	18 - 20
210	21 - 23
170x265	17 – 19 / 26 - 28

6.2 Nadzorna plošča

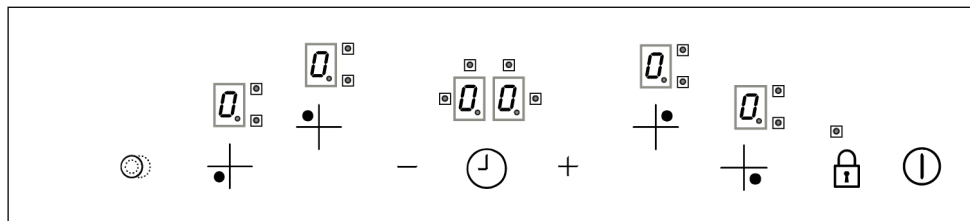

Tipke :

 Tipka za vklop/izklop

 Tipka za povečevanje

 Tipka za zmanjševanje

 Tipka časovnika *

 Tipka za zaklepanje *

 Ključ ogrevalnega območja *

Tipke za izbiro kuhalnega mesta :

 Tipka za izbiro zadnjega levega kuhalnega mesta

 Tipka za izbiro sprednjega levega kuhalnega mesta

 Tipka za izbiro sprednjega desnega kuhalnega mesta *

 Tipka za izbiro sprednjega zadnjega kuhalnega mesta

* Odvisno od modela naprave. Morda ni na voljo pri vašem aparatu.

Splošna opozorila za nadzorno ploščo

- Grafika in slike so samo za ponazoritev. Dejanske slike ali funkcije se lahko razlikujejo glede na vaš model kuhališča.

- Ta izdelek nadzoruje nadzorna plošča na dotik. Vsako operacijo, ki jo opravite na nadzorni plošči na dotik, potrdi zvočni signal.
- Nadzorna plošča naj bo vedno čista in suha. Če je površina vlažna in umazana, lahko povzroči težave pri delovanju funkcij.

Vklop kuhališča

- Kuhališče vklopite z dotikom tipke .

⇒ Simbol "Q" se prikaže na vseh prikazovalnikih kuhalnih polj.

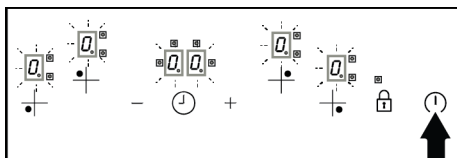

 Če v 10 sekundah ne izvedete nobene operacije, se kuhališče samodejno vrne v stanje pripravljenosti.

Izklop kuhališča



1. Dotaknite se tipke  za več kot 2 sekundi.
 - ⇒ Kuhališče se izklopi in vrne v stanje pripravljenosti.

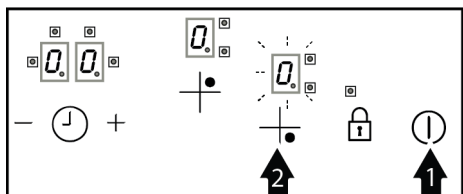

Vklop kuhalnih polj (Cooking Section)

1. Kuhališče vklopite z dotikom tipke .
2. Dotaknite se izbirne tipke kuhalnega polja, ki ga želite vklopiti.



⇒ Na kuhalnem polju se prikaže simbol "Q" in prikaz ustreznega polja svetleje.





3. Dotaknite se tipke , da aktivirate nastavev temperature. Dotaknite se tipk  za nastavev med 1 in 9.

 Če se za nastavev nivoja temperature neposredno dotaknete tipke , se aktivira nastavev visoke moči. Nastavev visoke moči je opisana v naslednjem poglavju.

 Če v 10 sekundah ne izvedete nobene operacije, se kuhališče samodejno vrne v stanje pripravljenosti.

Izklop kuhalnih polj:



Izbrano kuhalno polje lahko izklopite na 3 različne načine:

1. Z znižanjem temperature na raven "0": Območje lahko izklopite tako, da znižate nastavev temperature na raven "0".
2. Z dotikanjem tipk  in  hkrati: Izberite območje, ki ga želite izklopiti. Če želite izklopiti območje, se hkrati dotaknite tipk  in .

3. Uporaba funkcije izklop časovnika za želeno območje: Ko se čas izteče, časovnik izklopi območje, povezano z njim. Ustrezni prikazi prikazujejo "0" ali "00". Ko se čas izteče, se oglasi zvočni alarm. Če želite utišati zvočni alarm, se dotaknite katere koli tipke na nadzorni plošči.

Indikator preostale toplote

Če je na zaslonu kuhališča simbol , to pomeni, da je kuhališče še vedno vroče in se uporablja za ohranjanje majhne količine hrane na toplem. Po določenem času se simbol spremeni v simbol "0", kar pomeni manj vroče.

 Če simbol  ali "0" zasveti na zaslonu kuhalnega polja, ko je kuhališče izklopljeno, to pomeni, da je kuhalno polje še vedno vroče. Ne dotikajte se kuhalne plošče.

 Ob izpadu električne energije indikator preostale toplote ne zasveti in uporabnika ne opozori na vroča kuhalna polja.

Ko se kuhalna plošča pregreje;



- Če so aktivna kuhalna polja nastavljena na raven, ki je višja od ravni 7, kuhališče zniža raven aktivnih kuhalnih polj na raven 7 in kuhalnih polj ni mogoče nastaviti višje od te ravni.
- Če se pregrevanje nadaljuje; če je območje nastavljeno na raven, ki je višja od ravni 5, se bo območje zmanjšalo na raven 5 in območje ne bo smelo delovati na ravni, ki je višja od te ravni. Če se vaše območje pregreje, se bo zaradi zaščite izklopilo in območja ne bodo delovala.

Nastavev visoke moči (Hitro segrevanje - Booster)

Za hitro segrevanje lahko uporabite nastavev visoke moči. Če je omogočeno hitro segrevanje, bo kuhanje določeno časovno obdobje delovalo z največjo močjo. Hitri čas segrevanja je odvisen od izbrane stopnje toplote. Vendar pa v tem



položaju ni priporočljivo kuhati dlje časa. Nastavitev visoke moči morda ni na voljo za vsako območje.

Vklop nastavitve visoke moči:

1. Kuhališče vklopite z dotikom tipke .
2. Z dotikom na tipko za izbiro kuhanja izberite zeleno območje.
3. Nastavite na raven "9" tako, da se dotaknete tipke .

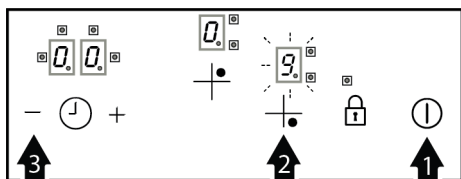
⇒ Na zaslonu se izmenično prikazujeta "9" in "A". Pri temperaturi "9" se aktivira nastavev visoke moči.



4. Če želite nastavitev visoke moči nastaviti na drugo temperaturno raven, jo lahko spremenite z dotikom tipk  / . Na zaslonu se prikažeta nastavljeni raven temperature in "A". Na primer, ko je raven temperature zmanjšana na 6, se pojavita "6" in "A".

 Če se kuhališče pregreje, nastavev visoke moči morda ne bo nastavljliva.



Izklop nastavitve visoke moči:

Ko je čas nastavitve visoke moči končan, kuhlano polje še naprej deluje pri nastavljeni temperaturi in na zaslonu se prikaže samo temperatura. Če želite predhodno izklopiti kuhlano polje, se dotaknite tipke  ali nastavite temperaturo na "0".

Raven temperature	Izklopni čas - sekunde
1	60
2	180
3	288
4	390
5	510
6	150
7	210
8	270
9	10

Tabela 1: Tabela-1: Časi izklopa nastavitve visoke moči

Vklop več (dvojnih in trojnih) kuhalnih polj Odpiranje dvojnega kuhlnega polja:

1. Kuhališče vklopite z dotikom tipke .
2. Izberite dvojno kuhlano polje tako, da se dotaknete tipk za izbiro kuhlnega polja.
3. Dotaknite se tipke , da aktivirate nastavev temperature. Dotaknite se tipk  za nastavev med 1 in 9.

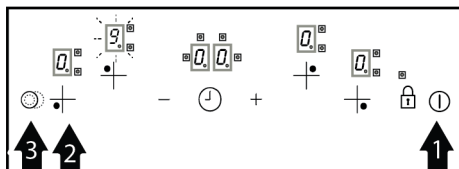

 Zunanji deli več kuhlalnih polj se aktivirajo le, če je za območje nastavljen temperatura med 1 in 9.

Odpiranje trojnega kuhalnega polja:

1. Kuhališče vklopite z dotikom tipke ①.
2. Trojno kuhavno ploščo izberite tako, da se dotaknete tipk za izbiro kuhalne plošče.
3. Nastavitev temperature vklopite z dotikom tipke \oplus . Prilagodite med 1 in 9 tako, da se dotaknete tipk \oplus/\ominus .
4. Dotaknite se tipke \odot , da aktivirate drugi zunanji del kuhalnega polja.
5. Ponovni dotik tipke \odot bo aktiviral tretji odsek.
6. Pri učinkovitem delu v treh delih se ob vsakem dotiku tipke \odot zapre eden od zunanjih obročev.

Zaklepanje tipk

Lahko aktivirate zaklepanje tipk, da preprečite nenamerne spremembe funkcij med delovanjem kuhališča.

Vklop zaklepanja tipk:

1. Kuhališče vklopite z dotikom tipke ①.
 2. Dotaknite se tipke \mathfrak{L} in aktivirajte zaklepanje tipk.
- ⇒ Aktivirana je funkcija zaklepanja tipk in zasveti LED lučka na tipki \mathfrak{L} .

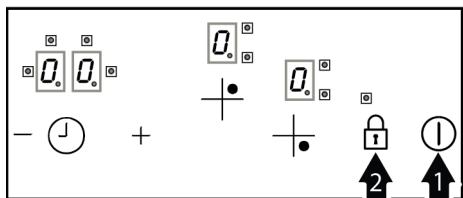

i Če izklopite kuhališče, medtem ko so tipke zaklenjene, bo zaklepanje tipk aktivno, ko ponovno vklopite kuhališče. Če želite v takem primeru upravljati kuhavno ploščo, morate izklopiti zaklepanje tipk.

Izklop zaklepanja tipk:

1. Dotaknite se tipke \mathfrak{L} , medtem ko je zaklepanje tipk aktivno.

⇒ LED lučka na tipki \mathfrak{L} se izklopi in zaklepanje tipk je deaktivirano.

Funkcija časovnika

Časovnik lahko uporabljate na dva različna načina, kot alarm in kot časovnik kuhalnega polja.

Ko se uporablja kot časovnik kuhalnega polja, vam ta funkcija olajša kuhanje. Med postopkom kuhanja vam ni treba neprekinjeno stati ob kuhalni plošči. Kuhavno polje se samodejno izklopi po času, ki ga izberete.

Če se uporablja kot alarm, ne vpliva na kuhavno območje. Uporablja se kot opozorilo. Ko je čas, ki ste ga nastavili, končan, časovnik oddaja zvočni signal.



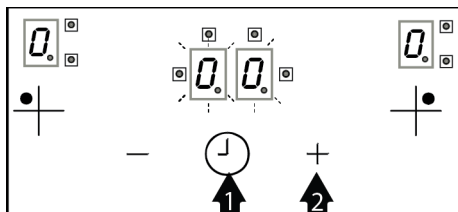

Časovnik deluje kot alarm:

1. Kuhališče vklopite z dotikom tipke ①.
2. Aktivirajte časovnik alarma tako, da se dotaknete tipke ②. Na prikazovalniku časovnika se prikaže "00" in časovnik se aktivira.
3. Nastavite želeno časovno vrednost z dotikom tipk \oplus in \ominus . Po nastavitvi časa začne časovnik odšteti.
4. Ko se čas izteče, se oglasi zvočni alarm. Če želite utišati zvočni alarm, se dotaknite katere koli tipke na nadzorni plošči na dotik.





i Svetleče diode na prikazovalniku ure predstavljajo vsako kuhavno polje. Če utripa onel ed, lahko nastavite časovnik za to kuhavno polje. Če nobena od LED diod ni vklopljena ali utripa, je funkcija alarma aktivna.

Funkcija časovnika kuhalnega polja:

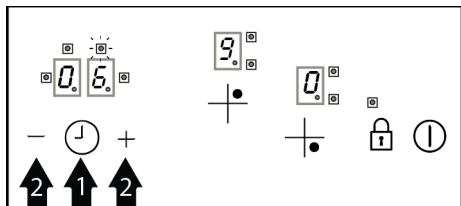
1. Kuhališče vklopite z dotikom tipke .
2. Z dotikom na tipko za izbiro kuhanja izberite zeleno območje.
3. Dotaknite se tipke , da aktivirate nastavitve temperature. Dotaknite se tipk  za nastavitve med 1 in 9.
4. Aktivirajte časovnik kuhalnega polja tako, da se dotaknete tipke . Na prikazovalniku časovnika se prikaže "00" in lučka LED okoli prikazovalnika za ustrezno kuhalno polje začne utripati.



5. Nastavite zeleno časovno vrednost z dotikom tipk  in . Nastavitev se potrdi po nekaj sekundah.



Časovnik lahko nastavite samo za območja, ki jih upravljate.



Ponovite zgornje korake za druga območja, katerih časovnike želite nastaviti.



Časovnika ni mogoče nastaviti brez izbire kuhalnega polja in stopnje temperature polja.





Ko izberete časovnik, lahko preostali čas vidite tako, da se ponovno dotaknete tipke . Nastavljeni časi so prikazani po vrstnem redu z vsakim dotikom. Če je alarm nastavljen, se v tem času prikaže.

Izklop časovnika

Ko se nastavljeni čas izteče, se kuhališče samodejno izklopi in sproži zvočno opozorilo. Pritisnite katero koli tipko, da izklopite zvočno opozorilo.

Zgodnji izklop časovnika

Če je časovnik predčasno izklopljen, bo kuhališče še naprej delovalo pri nastavljeni temperaturi, dokler ga ne izklopite. Ko je časovnik za kuhalno polje predčasno izklopljen, še naprej deluje na nastavljeni ravni temperature.

1. Izberite kuhalno polje, ki ga želite izklopiti.
2. Dotaknite se tipke , da aktivirate časovnik.
3. Dotaknite se tipke , dokler se na prikazovalniku časovnika ne prikaže "00".

Točkovna lučka in prikaz časovnika ustreznega kuhalnega polja utripata določeno časovno obdobje, nato pa se popolnoma ugasneta in časovnik se prekliche.

Samodejni izklop (omejitve delovnega časa)

Krmlna enota ima funkcijo samodejnega izklopa. Če eno ali več kuhalnih polj pustite vklopljenih, se kuhalno polje po določenem času samodejno izklopi. (Glej tabelo-2) Če je kuhalnemu polju dodeljen časovnik, se izklopi tudi prikazovalnik časovnika. Čas samodejnega izklopa je odvisen od izbrane temperature. Kuhalno polje lahko uporabnik po samodejnem izklopu ponovno vklopi, kot je opisano zgoraj.



Če se na nadzorni plošči pojavijo napake, kot so AF10, AF20, AF30, se posvetujte s servisom.

Raven temperature	Samodejni čas izklopa - ure
1	6
2	6
3	5
4	5
5	4
6	1.5
7	1.5
8	1.5
9	1.5

Tabela 2: Tabela-2: Časi samodejnega izklopa

7 Splošne informacije o peki

V tem razdelku najdete nasvete za pripravo in peko jedi.

7.1 Splošna opozorila o kuhanju na kuhalni plošči

Splošna opozorila o kuhanju na kuhalni plošči

- Nikoli ne napolnite več kot eno tretjino ponve z oljem. Ko segrevajte olje, nikoli ne puščajte plošče nenadzorovane. Pregreto olje lahko povzroči požar. Če obstaja nevarnost požara, ga nikoli ne poskušajte pogasiti z vodo! Če se olje

vname, ga pokrijte z požarno odejo ali vlažno krpo. Izključite ploščo, če je varno, in pokličite gasilce.

- Pred cvrtjem živil, vedno odstranite odvečno vodo in jih počasi dajte v ogreto olje. Pred cvrtjem poskrbite, da se zamrznjena hrana odtaja.
- Ko segrevate olje, poskrbite, da je lonec, ki ga uporabljate, suh in imejte pokrov odprt.
- Za priporočila glede kuhanja z varčevanjem energije glejte razdelek "Okoljska navodila".

8 Vzdrževanje in čiščenje

8.1 Splošne informacije o čiščenju

Splošna opozorila

- Pred čiščenjem počakajte, da se naprava ohladi. Vroče površine lahko povzročijo opekline!
- Ne nanašajte čistil neposredno na vroče površine. To lahko povzroči trajne madeže.
- Napravo je treba po vsaki uporabi temeljito očistiti in posušiti. Čiščenje sveže umazanije je lažje in s tem se prepreči, da bi se ostanke hrane zažgali pri naslednji uporabi. S tem se življenjska doba aparata podaljša in zmanjša se pogostost običajnih težav.
- Za čiščenje ne uporabljajte sredstev za čiščenje s paro.

- Nekateri detergenti ali čistilna sredstva poškodujejo površino. neprimerna čistila so: belilo, čistila z vsebnostjo amoniaka, kislin ali kloridov, čistila za čiščenje s paro, sredstva za odstranjevanje vodnega kamna, čistila za odstranjevanje madežev in rje, abrazivna čistila (abrazivne kreme, praški, ostre in hrapave gobice, žične gobice, krpe za čiščenje, ki vsebujejo umazanijo in ostanke detergenta).
- Če aparat očistite po vsaki uporabi, ne potrebujete posebnih čistil. Aparat očistite z običajnim čistilom za pomivanje posode, toplo vodo in mehko krpo ali gobico, nato pa ga obrišite s suho krpo.

- Po čiščenju temeljito obrišite preostalo tekočino z aparata in tudi takoj očistite madeže od hrane, ki nastajajo med kuhanjem.
- Nobenega sestavnega dela vaše naprave ne pomivajte v pomivalnem stroju, razen če ni drugače navedeno v uporabniškem priročniku.

Za kuhalnike:

- Kislinska umazanija, kot na primer mleko, paradiznikova mezga in olje lahko povzroči trajne madeže na kuhalnikih in komponentah kuhalnih con. Razlite tekočine očistite takoj, ko se kuhalnik v izključenem stanju ohladi.

Površine iz nerjavečega jekla

- Za čiščenje površin in ročajev iz nerjavečega jekla ne uporabljajte kislin ali čistil, ki vsebujejo klor.
- Površine iz nerjavečega jekla lahko sčasoma spremenijo barvo. To je običajno. Po vsaki uporabi očistite z uporabo čistila, primerne za površine iz nerjavečega jekla.
- Očistite z mehko krpo, namočeno v milnico z blagim neabrazivnim čistilom, primernim za površine iz nerjavečega jekla, in brišite samo v eni smeri.
- Čim prej odstranite vodni kamen, olje, škrob, mleko in madeže od beljakovin s steklenih površin in površin iz nerjavečega jekla. Madeži lahko čez dalj časa povzročijo rjavenje.
- Čistila, ki jih popršite ali nanese na površino, je treba čim prej pobrisati. Ostanke abrazivnih čistil na površini lahko pobelijo površino.

Steklene površine

- Pri čiščenju steklenih površin ne uporabljajte trdih kovinskih strgal in abrazivnih čistil. Ta lahko poškodujejo steklene površine.
- Aparat očistite z običajnim čistilom za pomivanje posode, toplo vodo in krpo iz mikrovlačen, primerno za steklene površine, nato pa ga obrišite s suho krpo iz mikrovlačen.

- Ostanke čistila obrišite s krpo, namočeno v čisto, hladno vodo, nato pa jih obrišite s suho krpo iz mikrovlačen. Ostanke čistila lahko poškodujejo steklene površine.
- Za čiščenje sprijete umazanije nikoli ne uporabljajte nožev, jeklene volne ali podobnih strgal.
- Madeže kalcija (vodnega kamna) na steklenih površinah lahko odstranite z običajnimi sredstvi za odstranjevanje vodnega kamna, kot sta na primer kis in limonin sok.
- Če je površina močno umazana, nanesite čistilo na gobico in jo za nekaj časa položite na madež. Nato očistite stekleno površino z mokro krpo.
- Razbarvanje in madeži na steklenih površinah so običajni in ne pomenijo okvare.

Plastični deli in barvane površine

- Po uporabi očistite plastične dele in barvane površine aparata z običajnim čistilom za pomivanje posode, toplo vodo in mehko krpo ali gobico, nato pa jih obrišite s suho krpo.
- Ne uporabljajte trdih kovinskih strgal in abrazivnih čistil. S tem lahko poškodujete površine.
- Preverite, da spoji komponent aparata niso vlažni in da v njih ni čistila. V nasprotnem lahko v teh spojih pride do korozije.

8.2 Čiščenje kuhalne plošče

Steklena kuhalna površina

- Upošteвайте korake za čiščenje steklenih površin v poglavju «Splošne informacije o čiščenju». Za posebne primere lahko čistite v skladu s spodnjimi informacijami.
- Hrano na osnovi sladkorja, kot so temna smetana, škrob in sirup, je treba takoj očistiti, ne da bi čakali, da se površina ohladi. V nasprotnem primeru se lahko steklena površina za kuhanje trajno poškoduje.
 - Ko je kuhalna plošča vroča, ne uporabljajte čistil za čiščenje, sicer lahko pride do trajnih madežev.

8.3 Čiščenje upravljalne plošče

- Pri čiščenju upravljalne plošče in gumbov obrišite ploščo in gumbe z mehko, vlažno krpo in nato še s suho krpo. Pri čiščenju upravljalne plošče ne odstranjajte gumbov in tesnil. S tem lahko poškodujete upravljalno ploščo in gumbe.
- Pri čiščenju plošč iz nerjavečega jekla z gumbi ne uporabljajte čistila za nerjaveče jeklo v področju ob gumbih. Oznake okrog gumbov se lahko izbrišejo.
- Upravljalno ploščo očistite z mehko, vlažno krpo, nato pa jo posušite s suho krpo. Če ima vaš aparat funkcijo varovala tipk, jo aktivirajte pred čiščenjem upravljalne plošče. V nasprotnem primeru lahko pride do sproženja katere od tipk.

9 Odpravljanje težav

Če težava kljub upoštevanju navodil v tem razdelku ni odpravljena, se obrnite na prodajalca ali pooblaščen servis. Izdelka nikoli ne poskušajte popravljati sami.

Aparat ne deluje.

- Varovalka je morda okvarjena ali pregorela. >>> Preverite varovalke v omarici z varovalkami. Po potrebi jih zamenjajte ali ponastavite.
- Aparat ni priključen na (ozemljeno) električno vtičnico. >>> Preverite, ali je aparat priključen na električno vtičnico.
- (Če je aparat opremljen s časovnikom) Tipke na upravljalni plošči ne delujejo. >>> Če je vaš aparat opremljen z zaklepanjem, je morda to omogočeno. Onemogočite zaklepanje.
- Če se kuhalna plošča ne vklopi, ko pritisnete tipko za vklop/izklop >>> Odklopite ga in počakajte vsaj 20 sekund, preden ga priključite.

