

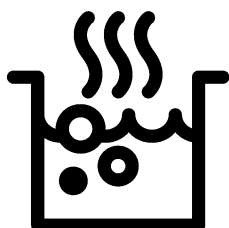

Ugradni plamenik

Korisnički priručnik



HII64200AT

SB

185.2619.19/R.AG/10.01.2020/4-4

7757189209

Molimo da prvo pročitate ovo uputstvo!

Poštovani korisniče,
zahvaljujemo na izboru Beko proizvoda. Nadamo se da ćete na najbolji mogući način iskoristiti Vaš proizvod, koji je napravljen sa visokim kvalitetom i vrhunskom tehnologijom. Stoga, molimo da pročitate ovo celo korisničko uputstvo i sva prateća dokumenta pažljivo pre korišćenja proizvoda i čuvajte ih kao podsetnik za buduću upotrebu. Ako ovaj proizvod predate trećem licu, priložite i ovo korisničko uputstvo. Pratite sva upozorenja i informacije iz korisničkog uputstva.

Imajte na umu da ovo korisničko uputstvo može da se primeni i na nekoliko drugih modela. Razlike između modela će biti naznačene u priručniku.

Objašnjenje simbola

U ovom korisničkom uputstvu su korišćeni sledeći simboli:

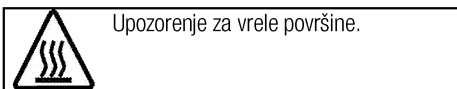
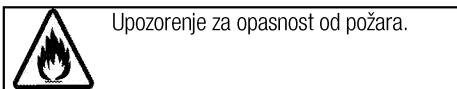
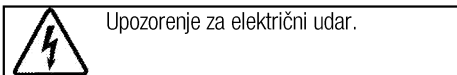
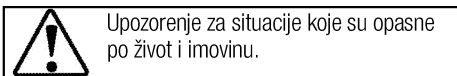
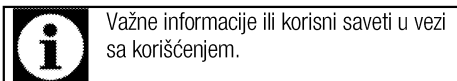

Arçelik A.Ş.
Karaağaç caddesi No:2-6
34445 Sütlüce/Istanbul/TURKEY
Made in TURKEY

**1 Važna uputstva i upozorenja za
bezbednost i okruženje 4**

Opšta bezbednost	4
Bezbednost električnih proizvoda	4
Bezbednost proizvoda	5
Namena	6
Bezbednost dece	7
Odlaganje dotrajalog proizvoda u otpad	7
Odlaganje ambalažnog materijala.....	7

2 Opšte informacije 8

Pregled	8
Tehničke specifikacije	8

3 Instalacija 9

Pre instalacije.....	9
Instalacija i povezivanje	9
Odlaganje dotrajalog proizvoda u otpad	12

4 Pripreme 13

Saveti za uštedu energije.....	13
Prva upotreba	13
Prvo čišćenje proizvoda	13

5 Kako koristiti ploču za kuvanje 14

Opšte informacije o kuvanju.....	14
Korišćenje ploča za kuvanje	15
Kontrolna tabla.....	16

6 Održavanje i nega 22

Opšte informacije.....	22
Čišćenje ploče za kuvanje.....	22

7 Otklanjanje kvarova 23

1 Važna uputstva i upozorenja za bezbednost i okruženje

Ovaj odeljak sadrži sigurnosna uputstva koja će vam pomoći da se zaštitite od opasnosti povreda i oštećenja imovine. Neuspešno praćenje ovih uputstava će poništiti garanciju.

Opšta bezbednost

- Ovaj uređaj mogu koristiti deca starija od 8 godina i osobe sa smanjenim fizičkim, senzornim ili mentalnim sposobnostima ili kojima nedostaju iskustvo i znanje, ako su pod nadzorom ili su dobili uputstva u vezi sa bezbednom upotrebom uređaja i razumeju uključene opasnosti. Deca se ne smeju igrati sa uređajem. Deca ne smeju čistiti ili održavati uređaj bez nadzora.
- Ovaj uređaj nije namenjen za upotrebu od strane osoba (uključujući decu) sa smanjenim fizičkim, senzornim ili mentalnim sposobnostima ili nedostatkom iskustva i znanja, osim ako su pod nadzorom ili su im data uputstva. Deca koja su pod nadzorom ne smeju se igrati uređajem.
- Ako se proizvod ustupi drugoj osobi za ličnu upotrebu ili kao polovan proizvod, potrebno je takođe proslediti korisnički priručnik, etikete proizvoda i

druge relevantne dokumente i delove.

- Instalaciju i popravke smeju da vrše samo ovlašćeni serviseri. Proizvođač neće snositi odgovornost za štete koje nastanu zbog postupaka koje su obavile neovlašćene osobe, što takođe može poništiti garanciju. Pre instalacije, pažljivo pročitajte uputstva.
- Ne uključujte proizvod ako je u kvaru ili ima vidljivo oštećenje.
- Prekontrolišite da li su funkcijski tasteri na proizvodu isključeni nakon svake upotrebe.

Bezbednost električnih proizvoda

- Ako je proizvod neispravan, ne treba da se koristi dok ga ne popravi ovlašćeni serviser. Postoji opasnost od električnog udara!
- Proizvod povežite samo na uzemljenu utičnicu/vod sa naponom i zaštitom navedenim u „Tehničkim specifikacijama“. Uzemljenje instalacije mora da obavi kvalifikovani električar u slučaju da se proizvod koristi sa ili bez transformatora. Naša kompanija neće biti odgovorna ni za kakve probleme koji nastanu zbog korišćenja proizvoda sa neuzemljenom instalacijom u skladu sa lokalnim propisima.

- Nikada ne perite proizvod prskanjem ili sipanjem vode na njega! Postoji opasnost od električnog udara!
- Proizvod mora da bude isključen za vreme instalacije, održavanja, čišćenja i popravke.
- Ako je priključni kabl za napajanje proizvoda oštećen, mora da ga zameni proizvođač, njegov serviser ili odgovarajuće kvalifikovano lice kako bi se izbegle opasnosti.
- Aparat mora da se instalira tako da može potpuno da se isključi sa mreže. Razdvajanje mora da bude obezbeđeno ili putem mrežnog utikača ili putem prekidača ugrađenog u fiksnu električnu instalaciju u skladu sa građevinskim propisima.
- Sve radove na električnoj opremi i sistemima treba da vrše samo ovlašćena kvalifikovana lica.
- U slučaju oštećenja, isključite proizvod i odvojite od električne mreže. Da biste to uradili, isključite osigurač u domaćinstvu.
- Uverite se da je jačina osigurača kompatibilna sa ovim proizvodom.

Bezbednost proizvoda

- UPOZORENJE: Uređaj i njegovi pristupačni delovi se zagrevaju tokom upotrebe. Budite pažljivi da biste izbegli dodirivanje vrućih elemenata. Decu mlađu od 8 godina treba udaljiti osim u slučaju da ih neprekidno nadgledate.
- Nikad ne koristite proizvod u slučaju oslabljenog rasuđivanja ili koordinacije pod uticajem konzumiranja alkohola i/ili lekova.
- Budite pažljivi kada koristite alkoholna pića u vašem posuđu. Alkohol na visokim temperaturama isparava i može da prouzrokuje požar jer se može upaliti ako dođe u kontakt sa vrućim površinama.
- Ne stavljajte nikakav zapaljivi materijal blizu proizvoda, jer njegove stranice mogu da se zagrevaju u toku upotrebe.
- Održavajte čistoću svih ventilacionih otvora.
- Ne koristite paročištače za čišćenje uređaja da ne biste izazvali električni udar.
- UPOZORENJE: Kuvanje na ringli sa zagrejanom masti ili uljem može biti opasno i dovesti do požara. NIKADA ne pokušavajte da gasite vatru vodom, već isključite uređaj, a zatim pokrijte plamen tj., pokrijte ga poklopcem ili protivpožarnim ćebetom.
- PAŽNJA: Proces kuvanja mora da bude pod nadzorom. Kratkotrajni proces kuvanja mora neprekidno da bude pod nadzorom.

- UPOZORENJE: Opasnost od požara: Nemojte držati predmete na površinama za kuvanje.
- UPOZORENJE: Ako je površina naprsila, isključite uređaj da biste izbegli mogućnost električnog udara.
- U slučaju da se staklo ploče za kuvanje polomi: Odmah isključite sve gorionike i sve električne grejne elemente i izolujte uređaj od napajanja. Nemojte da dodirujete površinu uređaja. Nemojte da koristite uređaj.
- Nakon upotrebe, isključite ringlu pomoću kontrole za nju i ne oslanjajte se na senzor za tiganj.
- Metalne predmete, kao što su noževi, viljuške, kašike i poklopci, ne treba stavljati na površinu ringle jer bi mogli da se zagreju.
- Ovaj aparat nije predviđen da se upravlja putem eksternog tajmera ili posebnog sistema daljinskog upravljača.
- Pritisak pare koji se može stvoriti zbog vlage na površini ploče za kuvanje ili na dnu šerpe može da izazove pomeranje šerpe. Zbog toga treba da se uverite da su površina rerne i dna šerpi uvek suve.
- Ringle se zasnivaju na tehnici „indukcije“. Vaša indukciona ploča za kuvanje, koja istovremeno štedi vreme i novac,

mora da se koristi sa šerpama koje su podesne za indukciono kuvanje; u suprotnom, ringle neće raditi. Pogledajte *Opšte informacije o kuvanju, strana 14* u vezi sa izborom šerpi.

- Indukcione ploče za kuvanje stvaraju magnetno polje koje može da ima štetni uticaj na ljude koji koriste uređaje kao što su insulinska pumpa ili pejs-mejker.
- UPOZORENJE: Koristite samo štitnike ploče za kuvanje koje je dizajnirao proizvođač aparata za kuvanje ili koje je proizvođač aparata odredio kao pogodne u uputstvu za upotrebu, ili štitnike ploče za kuvanje koje sadrži aparat. Upotreba neodgovarajućih štitnika može izazvati nezgode.

Za pouzdanost proizvoda od požara:

- Uverite se da je utikač dobro umetnut u utičnicu kako ne bi izazvao varnice.
- Ne koristite oštećen, isečen ili produžni kabl, osim originalnog kabla.
- Pobrinite se da na utičnici na koju je priključen proizvod nema ni vlage ni tečnosti.

Namena

- Ovaj proizvod je namenjen za kućnu upotrebu. Komercijalna upotreba nije dozvoljena.
- PAŽNJA: Ovaj aparat služi samo za kuvanje. On ne sme da se

koristi za druge svrhe, na primer za grejanje prostorije."

- Proizvođač neće biti odgovoran ni za kakve štete koje su nastale kao posledica nenamenske upotrebe ili pogrešnog rukovanja.

Bezbednost dece

- **UPOZORENJE:** Pristupačni delovi mogu da se zagreju za vreme upotrebe. Decu treba udaljiti.
- Materijali za pakovanje su opasni za decu. Ambalažne materijale držite van domašaja dece. Molimo da sve delove ambalaže odložite u otpad u skladu sa ekološkim standardima.
- Električni proizvodi su opasni za decu. Udaljite decu od proizvoda kada je uključen i nemojte im dozvoliti da se igraju sa proizvodom.
- Iznad uređaja ne stavlajte predmete koje bi deca mogla da dohvate.

Odlaganje dotrajalog proizvoda u otpad

Usaglašenost sa WEEE direktivom i odlaganje otpada:



Ovaj proizvod je usaglašen sa WEEE direktivom Evropske Unije (2012/19/EU). Ovaj proizvod nosi znak klasifikacije za električni i elektronski otpad (WEEE). Ovaj proizvod je proizveden od visoko kvalitetnih delova i materijala koji se mogu ponovo koristiti i pogodni su za reciklažu. Nemojte odlagati proizvod u otpad sa običnim kućnim otpadom i drugim otpadima na kraju veka trajanja. Odložite ga u centar za sakupljanje i reciklažu električnog i elektronskog otpada. Konsultujte se sa svojim lokalnim vlastima da biste saznali o ovim centrima za sakupljanje otpada.

Usaglašenost sa RoHS direktivom:

Proizvod koji ste kupili u saglasnosti je sa RoHS direktivom Evropske Unije (2011/65/EU). On ne sadrži štetne i zabranjene materijale navedene u direktivi.

Odlaganje ambalažnog materijala

- Ambalažni materijali su opasni po decu. Ambalažni materijal čuvajte na bezbednom mestu, van domašaja dece. Ambalažni materijali za ovaj proizvod su proizvedeni od materijala koji se mogu reciklirati. Odložite ih pravilno i sortirajte u skladu sa uputstvima za recikliranje otpada. Ne odlažite ih sa običnim kućnim otpadom.

2 Opšte informacije

Pregled

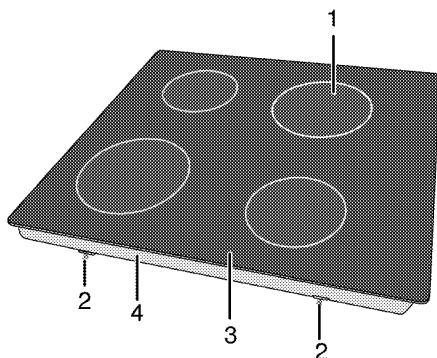

- | | | | |
|---|-----------------------------|---|--------------------------|
| 1 | Indukciona ploča za kuvanje | 3 | Staklokeramička površina |
| 2 | Montažna stega | 4 | Poklopac osnove |

Tehničke specifikacije

Napon/frekvencija	1N 220-240 V~/ 2N 380-415 V ~ 50 Hz
Ukupna potrošnja energije	maks. 7200 W
Tip kabla / poprečni presek	min.H05V2V2-F 5 x 1,5 mm ²
Spoljne dimenzije (visina/širina/dubina)	55 mm/580 mm/510 mm
Ugradne dimenzije (širina/dubina)	560 (+2) mm/490 (+2) mm
Gorionici	
Pozadi levo	Indukciona ploča za kuvanje
Dimenzije	180 mm
Snaga	2000/2300W
Napred levo	Indukciona ploča za kuvanje
Dimenzije	180 mm
Snaga	2000/2300W
Napred desno	Indukciona ploča za kuvanje
Dimenzije	145 mm
Snaga	1600/1800 W
Pozadi desno	Indukciona ploča za kuvanje
Dimenzije	210 mm
Snaga	2000/2300W



Tehničke specifikacije se mogu izmeniti bez prethodnog obaveštenja da bi se poboljšao kvalitet proizvoda.



Slike koje su date u ovom uputstvu za upotrebu su samo ilustrativne i možda se neće u potpunosti poklapati sa vašim proizvodom.



Vrednosti, koje su navedene na oznakama proizvoda ili u drugoj dokumentaciji koju ste dobili uz proizvod, dobijene su pod laboratorijskim uslovima u skladu sa odgovarajućim standardima. U zavisnosti od radnih uslova i uslova okruženja proizvoda, ove vrednosti se mogu razlikovati.

3 Instalacija

Proizvod mora da instalira kvalifikovano lice u skladu sa važećim propisima. U suprotnom, garancija neće važiti. Proizvođač neće biti odgovoran za štete koje nastanu zbog postupaka koje su obavile neovlašćene osobe i može da poništi garanciju.



Priprema lokacije i električne instalacije za proizvod su odgovornost kupca.



OPASNOST:

Ovaj proizvod mora da se instalira u skladu sa svim lokalnim propisima za gasne i/ili električne instalacije.



OPASNOST:

Pre instalacije vizuelno proverite da li na proizvodu postoje bilo kakva oštećenja. Ako ustanovite oštećenja, nemojte ga instalirati. Oštećeni proizvodi predstavljaju opasnost po vašu bezbednost.

Pre instalacije

Ploča za kuvanje je projektovana za ugradnju u komercijalnu radnu ploču. Između aparata i zidova kućišta i nameštaja mora da se ostavi bezbedan ramak. Pogledajte sliku (vrednosti su u mm).

- Može se koristiti i u slobodno stojećem položaju. Obezbedite minimalni razmak od 750mm iznad površine ploče za kuvanje.
- (*) Ako se kuhinjski aspirator montira iznad šporeta, pogledajte uputstvo proizvođača aspiratora u vezi sa visinom instalacije (min. 650 mm)
- Uklonite ambalažne materijale i transportne blokade.
- Površine, sintetički laminati i lepkovi moraju da budu otporni na toplotu (minimalno 100 °C).
- Radna ploča mora da bude nivelisana i učvršćena horizontalno.
- Isecite otvor za ploču za kuvanje u površini radne ploče prema ugradnim dimenzijama.

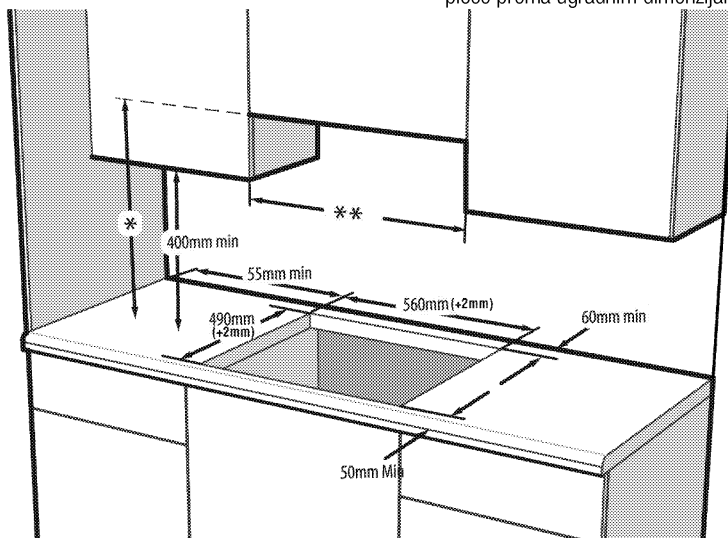

* Minimalna visina do aspiratora prema preporuci navedenoj u uputstvu za upotrebu aspiratora

** Minimalno rastojanje između ormarića mora da bude širina ploče za kuvanje



Ne postavljajte ploču za kuvanje na mesta sa oštrim ivicama ili uglovima.

Postoji opasnost od loma staklokeramičke površine!

Instalacija i povezivanje

- Uređaj se može instalirati i povezati samo u skladu sa propisanim pravilima za instalaciju.

Električno povezivanje

Povežite proizvod sa uzemljenom utičnicom koja je zaštićena minijaturnim prekidačem odgovarajućeg kapaciteta kao što je navedeno u tabeli „Tehničke specifikacije“. Angažujte kvalifikovanog električara da

obavi povezivanje sa uzemljenom instalacijom dok koristite proizvod sa ili bez transformatora. Naša kompanija nije odgovorna ni za kakvu štetu koja će proisteći zbog korišćenja proizvoda bez uzemljene instalacije u skladu sa lokalnim propisima.

OPASNOST:
 Na gasnu mrežu proizvod sme da priključi samo ovlašćeno kvalifikovano lice. Garantni rok za proizvod počinje samo nakon pravilne instalacije. Proizvođač neće biti odgovoran za štete koje nastanu zbog postupaka koje su obavile neovlašćene osobe.

OPASNOST:
 Električni kabl za napajanje ne sme da se prikešti, savije ili prignječi ili da dođe u dodir sa vrućim delovima proizvoda. Oštećeni kabl za napajanje mora da zameni kvalifikovani električar. U suprotnom, postoji opasnost od električnog udara, kratkog spoja ili požara!

- Povezivanje mora da se izvede u skladu sa nacionalnim propisima.
- Podaci o mrežnom napajanju moraju da odgovaraju podacima koji su navedeni na tipskoj pločici proizvoda. Tipaska pločica se nalazi na zadnjem delu kućišta proizvoda.
- Kabl za napajanje vašeg proizvoda mora da bude u skladu sa vrednostima u tabeli „Tehničke specifikacije“.

OPASNOST:
 Pre radova na električnoj instalaciji isključite proizvod iz struje. Postoji opasnost od električnog udara!

Povezivanje kabla za napajanje

i Tokom povezivanja žica morate da poštujuete nacionalne/lokalne propise o struji i morate da koristite odgovarajuću utičnicu i utikač za rernu. U slučaju da ograničenja napajanja uređaja premašuju nominalne vrednosti struje za utikač i utičnicu, proizvod mora da se poveže preko fiksne električne instalacije direktno bez korišćenja utikača i utičnice.





1. Ukoliko nije moguće isključiti napajanje preko svih izvoda (polova), rastavni uređaj sa najmanje 3 mm zazora kontakta (osigurači, fazni sigurnosni prekidači, kontaktori) moraju da se povežu, a svi polovi ovog rastavnog uređaja moraju da budu u blizini proizvoda (ne iznad) u skladu sa IEE smernicama. Nepridržavanje ovog uputstva može

do dovede do problema u radu i poništavanja garancije za proizvod.

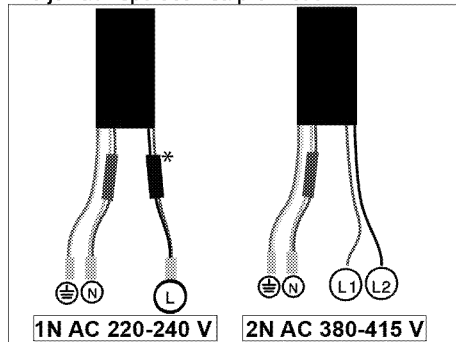
Preporučuje se dodatna zaštita putem FID sklopke za zaštitu od struje greške.

Ako je kabl isporučen sa proizvodom:



- * (Možda neće postojati kod vašeg proizvoda.)
2. **Za jednofazno povezivanje**, žice treba povezati na sledeći način:
 - Braon/crni kabl = L (faza)
 - Plavi/ kabl = N (nula)
 - Zeleno/žuti kabl = (E)  (Uzemljenje)
 » ili
 - /crni kabl = L (faza)
 - Plavi/Braon kabl = N (nula)
 - Zeleno/žuti kabl = (E)  (Uzemljenje)
 3. **Za dvofazno povezivanje**, žice treba povezati na sledeći način:
 - Braon kabl = L1 ili L2 (faza 1 ili faza 2)
 - Crni kabl = L2 ili L1 (faza 2 ili faza 1)
 - Plavi/ kabl = N (nula)
 - Zeleno/žuti kabl = (E)  (Uzemljenje)
 » ili
 - Crni kabl = L1 (faza 1)
 - C kabl = L2 (faza 2)
 - Plavi/Braon kabl = N (nula)
 - Zeleno/žuti kabl = (E)  (Uzemljenje)

Instalacija proizvoda Ukoliko je rečna ispod:

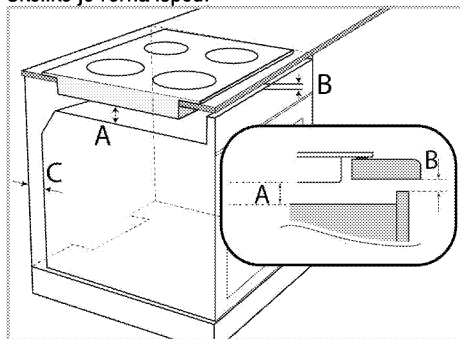

A min. 15 mm

B min. 5 mm

C 20 mm

Ukoliko je daska ispod:

Potrebno je da se ostavi ventilacioni otvor na zadnjem delu komada nameštaja, kao što je pokazano na sledećoj slici.

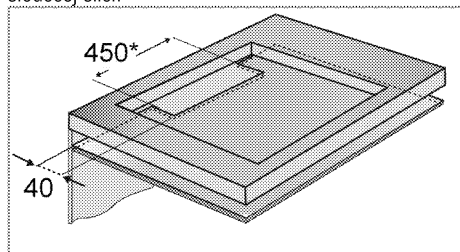

* min.

Prilikom instalacije ploče za kuvanje, proizvod postavite paralelno površini na koju se instalira. Takođe postavite zaptivnu gumu na delove ploče za kuvanje koji dolaze u dodir sa radnom pločom, kao što je opisano u nastavku, da bi se sprečilo prodiranje tečnosti između proizvoda i radne ploče.

1. Pripremite površinu radne ploče kao što je pokazano na slici.
2. Okrenite ploču za kuvanje naopačke i postavite na ravnu površinu.
3. Prilikom instalacije ploče, postavite zaptivku koja je priložena u pakovanju oko ploče kao što je prikazano na sledećoj slici tako da ostane 1 mm do 2 mm ka unutra od spoljašnje ivice stakla.

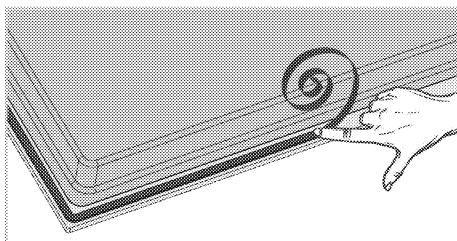

4. Fiksirajte opruge za montiranje ubacivanjem i zavijanjem kroz otvore na dnu kucišta kao što je prikazano na slici.

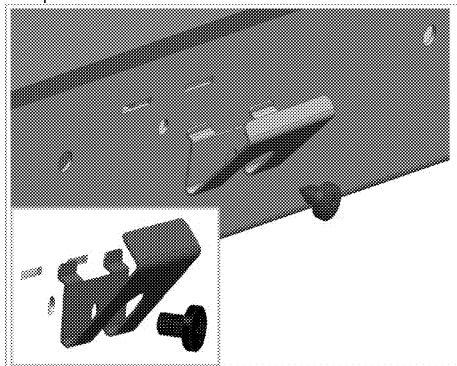

i Kod nekih modela, vaš proizvod se može isporučiti sa već postavljenim oprugama za montiranje.

i Broj opruga za montiranje na vašem proizvodu zavisi od modela proizvoda.

5. Postavite ploču za kuvanje na radnu ploču i poravnajte je.
6. Kada se ploča štednjaka postavi na gornju kuhinjsku ploču, jednostavno se fiksira pomoću stega. Ako dimenzije gornje ploče nisu odgovarajuće, 2 stega za fiksiranje se mogu postaviti na prednju stranu proizvoda kao što je prikazano na slici ispod.

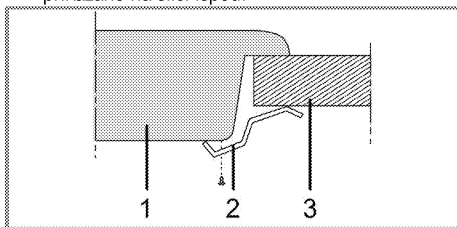

- 1 Ploča za kuvanje
- 2 Instalaciona stezaljka
- 3 Radna ploča

i Prilikom instaliranja ploče za kuvanje na ormarić mora da se instalira polica kako bi se ormarić odvojio od ploče za kuvanje, kao što je ilustrovano na gornjoj slici. To se ne zahteva kada je instalirate iznad ugradne rerne.

Proizvod se može dodirnuti odozdo zašto što je instaliran na fioci, ovaj deo mora da se pokrivi drvenom pločom.

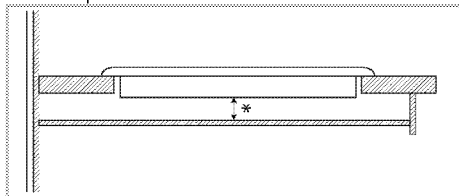

* min. 15 mm

Zadnja strana (rupe za povezivanje)

i Lokacije priključnih rupa koje su prikazane na slici u nastavku su šematske i mogu se razlikovati u zavisnosti od modela proizvoda. Pričvrstite ih u skladu s priključnim rupama na vašem proizvodu.

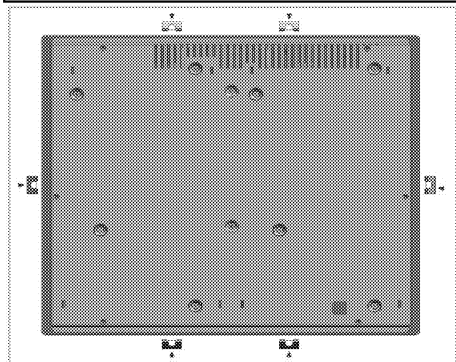

OPASNOST:
! Povezivanje u drugačije otvore nije dobra praksa s obzirom na sigurnost, jer može da dođe do oštećenja gasnog i električnog sistema.

OPASNOST:
! Ploča za kuvanje sadrži delove koji rade na gas i struju. Iz tog razloga, ploču za kuvanje treba fiksirati za radnu ploču isključivo preko otvora za fiksiranje, koristeći isključivo elemente za pričvršćivanje i zavrtnje koji su priloženi i na način koji je naveden u priručniku. U suprotnom, predstavljaće opasnost po život i svojinu.

i Broj opruga za montiranje na vašem proizvodu zavisi od modela proizvoda.

Finalna provera

1. Rukujte proizvodom.
2. Proverite sve električne funkcije.

Odlaganje dotrajalog proizvoda u otpad

- Sačuvajte originalnu ambalažnu kutiju ovog proizvoda i transportujte proizvod u njoj. Pratite uputstva na kutiji. Ako nemate originalnu ambalažnu kutiju, proizvod upakujte u foliju za pakovanje sa vazdušnim mehurićima ili deblji karton i dobro zalepite.

i Proverite opšti izgled svog proizvoda da biste pronašli eventualna oštećenja koja su mogla nastati za vreme transporta.

4 Pripreme

Saveti za uštedu energije

Sledeće informacije će vam pomoći da vaš uređaj koristite na ekološki način i štedite energiju:

- Odmrznite smrznuta jela pre pečenja.
- Za kuvanje koristite šerpe i tiganje sa poklopcem. Ako se ne stavi poklopac, potrošnja energije može biti 4 puta veća.
- Izaberite gorionik koji odgovara veličini dna šerpe koja će biti korišćena. Uvek birajte pravilnu veličinu šerpe za svoje jelo. Veće šerpe zahtevaju više energije.
- Koristite šerpe sa ravnim dnom kada kuvate na električnim ringlama. Šerpe sa debelim dnom obezbeđuju bolju toplotnu provodnost. Možete da uštedite do 1/3 energije.

- Posude i šerpe moraju da odgovaraju zonama za kuvanje. Dno posuda ili šerpe ne sme biti manje od ringle.
- Održavajte čistoću zona za kuvanje i dna šerpi. Nečistoće će smanjiti provođenje toplote između zone za kuvanje i dna šerpe.

Prva upotreba

Prvo čišćenje proizvoda



Prilikom upotrebe nekih deterdženata ili sredstava za čišćenje mogla bi da se ošteti površina.

Ne koristite agresivne deterdžente, praškove/tečnosti za čišćenje ili oštre predmete tokom čišćenja.

1. Uklonite sve ambalažne materijale.
2. Obrišite površine proizvoda vlažnom krpom ili sušnom krpom i osušite ga krpom.

5 Kako koristiti ploču za kuvanje

Opšte informacije o kuvanju



Nikad puniti posudu uljem više od jedne trećine. Ne ostavljajte ploču za kuvanje bez nadzora kada zagrevate ulje. Pregrejano ulje predstavlja opasnost od požara. **Nikada ne pokušavajte da eventualnu vatru gasite vodom!** Ako se ulje zapali, pokrijte ga protivpožarnim čebetom ili vlažnom krpom. Isključite ploču za kuvanje, ako se to može bezbedno uraditi i pozovite vatrogasce.

- Pre prženja hrane, uvek je dobro osušite i pažljivo spustite u vrelo ulje. Postarajte se da namirnice budu potpuno odmrznute pre prženja.
- Ne poklapajte posudu koju koristite kada zagrevate ulje.
- Postavite lonce i šerpe na način da njihove ručice ne budu iznad ploče za kuvanje kako biste sprečili njihovo zagrevanje. Ne stavljajte na ploču za kuvanje nestabilne posude ili one koje se mogu lako prevrnuti.
- Ne stavljajte prazne posude i šerpe na zone za kuvanje koje su uključene. Mogu da se oštete.
- Rad zone za kuvanje bez posude ili šerpe na njoj izazvaće oštećenje uređaja. Isključite zone za kuvanje nakon što je kuvanje završeno.
- Kako površina uređaja može biti vruća, ne stavljajte na nju plastične ili aluminijumske posude. Odmah očistite sve takve otopljene materijale sa površine. Takve posude ne bi trebalo koristiti ni za držanje hrane.
- Koristite samo šerpe ili posude sa ravnim dnom.
- U šerpe i lonce stavljajte odgovarajuću količinu hrane. Tako ćete sprečiti nepotrebno čišćenje zbog preliivanja. Ne stavljajte poklopce za šerpe i lonce na zone za kuvanje. Postavite šerpe na način da budu u centru zone za kuvanje. Kada želite da premestite šerpu na drugu zonu za kuvanje, podignite je i stavite na zonu za kuvanje koju želite umesto da je povlačite po površini.

Izbor šerpe

- Staklokeramička površina je otporna na toplotu i na nju ne utiču velike temperaturne razlike.
- Ne koristite staklokeramičku površinu kao mesto za čuvanje ili kao dasku za sečenje hrane.
- Koristite samo šerpe i lonce sa obrađenim dnom. Oštre ivice mogu izgrebati površinu.

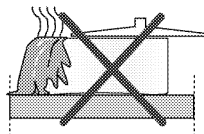

Prolivanja hrane mogu oštetiti staklokeramičku površinu i izazvati požar.

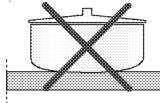

Nemojte koristiti posude sa konkavnim ili konveksnim dnom.

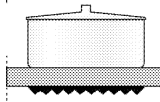

Koristite samo šerpe i lonce sa ravnim dnom. Oni obezbeđuju lakši prenos toplote.

Za indukcione ploče za kuvanje, koristite samo posude pogodne za indukciono kuvanje.

Testiranje šerpe

Koristite sledeće metode da proverite da li je vaša šerpa kompatibilna sa pločom za kuvanje ili ne.

1. Vaša šerpa je kompatibilna ako njeno dno ima magnet.
2. Vaša šerpa je kompatibilna ako "L" simbol ne treperi kada šerpu stavite na zonu za kuvanje i uključite ploču za kuvanje.

Možete koristiti čelične, teflonske ili aluminijumske šerpe sa specijalnim magnetnim dnom koje imaju etiketu ili upozorenja koja označavaju da je šerpa pogodna za indukciono kuvanje. Staklene i keramičke posude, lonce i posude od nerđajućeg čelika sa nemagnetskim aluminijumskim dnom ne bi trebalo koristiti.

Sistem za prepoznavanje-fokuisiranje šerpe

Kod indukcionog kuvanja, napajanje dobija samo površina pokrivena posudom na odgovarajućoj zoni za kuvanje. Sistem prepoznaje dno posude i samo se ta površina automatski zagreva. Kuvanje prestaje ako se u toku kuvanja posuda podigne sa zone za kuvanje. Izabrana zona za kuvanje i "L" simbol trepere naizmenično.

Bezbedna upotreba

Nemojte birati veliku jačinu zagrevanja kada koristite nelepljive (teflon) šerpe bez ulja ili sa vrlo malo ulja. Ne stavljajte metalne predmete kao što su viljuške, noževi ili poklopci šerpi na ploču za kuvanje jer se mogu zagrejati.

Nikada ne koristite aluminijumsku foliju za kuvanje. Nikada ne stavljajte namirnice uvijene u aluminijumsku foliju na zonu za kuvanje.



Ako ispod ploče za kuvanje postoji rerna i ona je uključena, senzori ploče za kuvanje mogu smanjiti jačinu kuvanja ili isključiti rernu.



Kada je ploča za kuvanje uključena, držite predmete sa svojstvima magneta kao što su kreditne kartice ili kasete dalje od ploče za kuvanje.

Biranje zone za kuvanje koja odgovara posudi

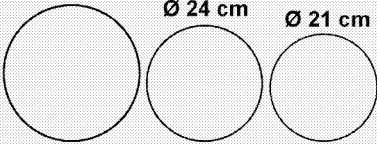
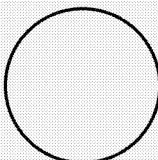
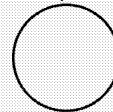
Velika zona za kuvanje	Normalna zona za kuvanje	Mala zona za kuvanje
<p>Ø 28 cm Ø 24 cm Ø 21 cm</p> 	<p>Ø 18 cm</p> 	<p>Ø 14,5 cm</p> 
<p>Velika zona za kuvanje</p> <ul style="list-style-type: none">• Automatski se podešava za šerpu.• Idealno raspoređuje snagu.• Obezbeđuje savršenu raspodelu toplote. Koristi se retko ili veoma retko za za pripremu jela kao što su velike palačinke ili velike ribe.	<p>Normalna zona za kuvanje</p> <ul style="list-style-type: none">• Automatski se podešava za šerpu.• Idealno raspoređuje snagu.• Obezbeđuje savršenu raspodelu toplote. Koristi se za sve vrste kuvanja.	<p>Mala zona za kuvanje</p> <ul style="list-style-type: none">• Koristi se za sporo kuvanje (sosovi, kremovi)• Koristi se za pripremu malih porcija ili porcija na osnovu broja osoba.

Korišćenje ploča za kuvanje



OPASNOST:

Pazite da na ploču za kuvanje ne padne neki predmet. Čak i mali predmeti, npr. slanik, mogu da oštete ploču za kuvanje.







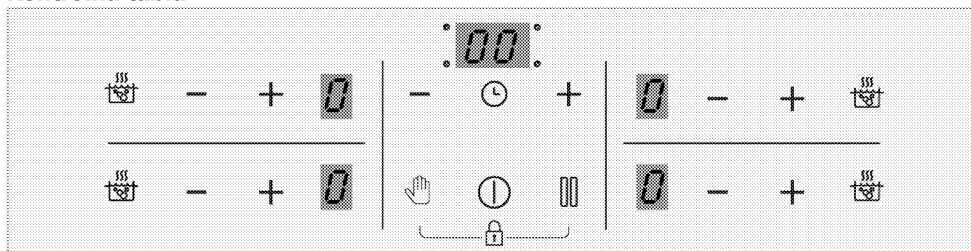

Ne koristite naprsu ploču za kuvanje. Voda može ući u naprsline i prouzrokovati kratak spoj.

U slučaju bilo kakvog oštećenja površine (npr. vidljive naprsline), odmah isključite proizvod da biste smanjili opasnost od električnog udara.

Kontrolna tabla



Specifikacije

-  Taster za ukl./isk.
-  Taster za blokadu tastera / zaključavanje zbog dece
-  Taster za aktiviranje/deaktiviranje vremenskog programatora
-  Taster za podešavanje velike snage (pojačavač)
-  Taster blokade za čišćenje
-  Taster za zaustavljanje i pokretanje
-  Taster minus
-  Taster plus

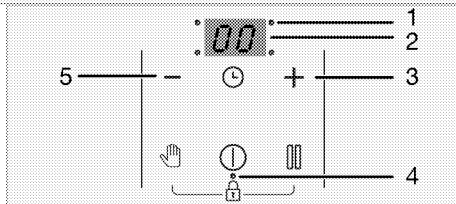

- 1 Decimalna tačka za podešavanje vremena
- 2 Displej vremenskog programatora
- 3 Taster plus vremenskog programatora (za nivo vremenskog programatora)
- 4 Decimalna tačka za blokadu tastera / zaključavanje zbog dece
- 5 Taster plus vremenskog programatora (za nivo vremenskog programatora)

 Grafički prikaz podataka i brojeke imaju samo informativnu svrhu. Realni prikazi ili funkcije mogu se razlikovati za vaš model ploče za kuvanje.

Displej zone za kuvanje

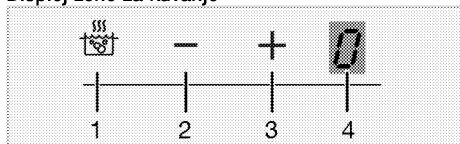

- 1 Taster za pokretanje podešavanja velike snage (pojačavač)
- 2 Taster minus zone (za nivo temperature)
- 3 Taster plus zone (za nivo temperature)
- 4 Displej zone za kuvanje

Displej vremenskog programatora

 Ovim proizvodom se upravlja putem senzorske komandne table. Svaka operacija koju izvršite na senzorskoj komandnoj tabli biće potvrđena zvučnim signalom.

 Komandnu tablu uvek održavajte čistu i suhu. Vlažne i zaprljane površine mogu izazvati probleme u radu ovih funkcija.

Uključivanje ploče za kuvanje:

1. Uključite ploču za kuvanje dodiranjem na taster "". „0” se prikazuje na svim displejima zona za kuvanje.

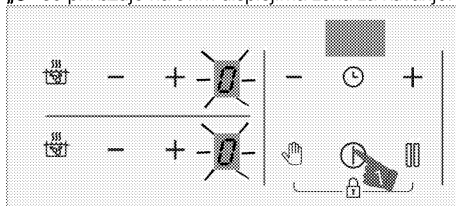

 Ploča za kuvanje će se automatski vratiti u režim pripravnosti ako se ne izvrši nijedna operacija u roku od 10 sekundi.

 Proizvod se zbog bezbednosti automatski isključuje ako se nijedan taster ne pritisne duže vreme.

Isključivanje zone za kuvanje:

Pokrenuta zona za kuvanje može biti isključena na 3 različita načina:

1. Dodirivanjem tastera "i"

Dodirnite taster "i".

2. Smanjenjem temperature na nivo „0”;

Možete isključiti zonu za kuvanje podešavanjem temperature na nivo „0”.

3. Korišćenjem funkcije za isključivanje vremenskog programatora za željenu zonu za kuvanje;

Kada vreme istekne, vremenski programator će isključiti zonu za kuvanje koja mu je određena. „0” ili „00” će se pojaviti na odgovarajućem displeju.

Kada vreme istekne, začuće se alarm. Dodirnite bilo koji taster na komandnoj tabli da biste utišali zvučni alarm.

4. Dodirivanjem tastera za biranje zone za

kuvanje "—"/"—+" za izbor željene zone za kuvanje istovremeno;

Možete isključiti odgovarajuću zonu za kuvanje

dodirivanjem njenih tastera "—"/"—+" istovremeno.

 Ako je „H” ili „h” pokrenuto nakon što se zona za kuvanje isključi, to znači da je zona za kuvanje još uvek vruća. Ne dodirujte zone za kuvanje.

Lampica preostale toplote

Ako simbol „H” svetli na displeju zone za kuvanje, to ukazuje na to da je zona za kuvanje još uvek vruća i da se može koristiti za održavanje toplote male količine hrane. Ovaj simbol će se ubrzo promeniti u „h” simbol koji označava manju toplinu.

 Kada nestane struja, lampica preostale toplote se neće uključiti i ne upozorava korisnika na vruće zone za kuvanje.

Podešavanje temperature

1. Uključite ploču za kuvanje dodirom na taster "i".

2. Podesite željeni nivo temperature dodirivanjem

tastera zone "—"/"—+".

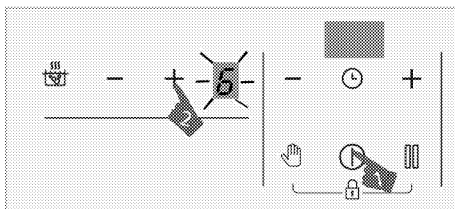

» Odgovarajuća zona za kuvanje će početi da radi na podešenom nivou temperature.

 Spoljašnji deo zone za kuvanje na indukcionoj ploči od 280 mm (ako je vaš proizvod opremljen zonom za kuvanje na indukcionoj ploči od 280 mm) aktivira se samo kada se postavi tiganj koji je dovoljno veliki da prekrije zonu za kuvanje na zonu za kuvanje i kada je temperatura podešena na nivo viši od 8.

Taster za podešavanje velike snage (POJAČAVAČ)

Možete da koristite funkciju pojačavača za brzo zagrevanje. Međutim, ova funkcija se ne preporučuje za duže kuvanje. Funkcija pojačavača možda neće biti dostupna za sve zone za kuvanje.

Izbor podešavanja velike snage (POJAČAVAČ):

1. Uključite ploču za kuvanje dodirom na taster "i".

2. Dodirnite taster "P" odgovarajuće zone.

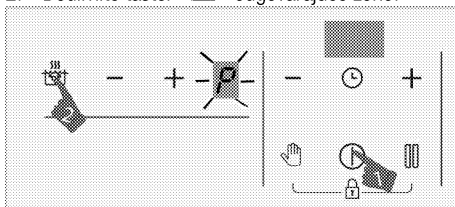

» Izabrana zona za kuvanje će raditi maksimalnom snagom i simbol „P” će se pojaviti na displeju zone za kuvanje. Funkcija pojačavača zone za kuvanje se isključuje i nastavlja da radi na nivou „9”.

Prevremeno isključivanje podešavanja velike snage (POJAČAVAČ):

Možete da isključite podešavanje velike snage u

svakom trenutku dodirom na taster "—"/"—+" ili "P".

Funkcija pojačavača zone za kuvanje se isključuje i nastavlja da radi na nivou „9”.

Princip rada 2 zone koje se nalaze u istom vertikalnom pravcu:

Ako je jedna zona podešena tako da bude u ravni sa pojačavačem, a druga zona, koja se nalazi u istom vertikalnom pravcu, podešena je na nivoe iznad nivoa 6 (7, 8 i 9), prva zona opada do nivoa 9, a druga zona se može podesiti na viši nivo od nivoa 6 (7, 8 i 9). Ako

je druga zona podešena tako da bude u ravni sa pojačavačem, prva zona opada do nivoa 6.

Blokada za čišćenje

Blokada za čišćenje sprečava rad svih tastera na kontrolnoj tabli u trajanju od 20 sekundi dok je ploča za kuvanje i dalje pokrenuta kako bi se korisniku omogućilo kratko čišćenje. Proizvod neće trošiti energiju tokom ovog vremena.

Aktiviranje blokade za čišćenje

1. Dodirnite i držite taster  dok se ne začuje **jednokratni zvučni signal** kada je bilo koja zona za kuvanje aktivirana.

Odbrojavanje počinje od 20 na displeju vremenskog programatora na ploči za kuvanje. Nijedan taster na komandnoj tabli neće biti u funkciji za to vreme osim tastera .

Deaktiviranje blokade za čišćenje

Ne morate da pritisnete nijedan taster da biste deaktivirali blokadu za čišćenje. Ploča za kuvanje će dati zvučni signal nakon 20 sekundi, a blokada za čišćenje će se automatski deaktivirati.





Ako želite da deaktivirate blokadu za čišćenje, dodirnite i zadržite taster  dok se ne čuju dva zvučna signala.

Zaključavanje zbog dece

Kada su zone za kuvanje isključene, možete zaštititi ploču za kuvanje funkcijom zaključavanja zbog dece kako biste sprečili decu da uključe zone za kuvanje. Možete da aktivirate i deaktivirate zaključavanje zbog dece samo kada su zone za kuvanje isključene (u režimu pripravnosti).

Aktiviranje funkcije zaključavanja zbog dece



1. Dodirnite i zadržite oba tastera  i  istovremeno dok se ne začuje **jednokratni zvučni signal** kada je ploča za kuvanje u režimu pripravnosti.

Zaključavanje zbog dece će biti aktivirano. „L” će se prikazati na displejima svih zona za kuvanje tokom izvesnog vremena, a decimalna tačka tastera  će se uključiti.



Ukoliko se bilo koji taster pritisne dok je funkcija zaključavanja zbog dece aktivna, začuće se dva zvučna signala i „L” simbol će se treperiti na svim displejima zona za kuvanje.



Deaktiviranje funkcije zaključavanja zbog dece

1. Dodirnite i zadržite oba tastera  i  istovremeno dok se ne začuju **dva zvučna signala** kada je zaključavanje zbog dece aktivirano.
» Funkcija zaključavanja zbog dece biće deaktivirana. „L” će treptati na svim displejima zona za kuvanje i lampica tastera  se isključuje.

Blokada tastera



Možete aktivirati blokadu tastera kako biste izbegli promenu funkcija usled greške dok ploča za kuvanje radi.

Aktiviranje blokade tastera



1. Dodirnite i zadržite oba tastera  i  istovremeno dok se ne začuje **jednokratni zvučni signal**.

Blokada tastera će se aktivirati, a decimalna tačka tastera  će se uključiti nakon treptanja.



Možete aktivirati blokadu tastera samo u režimu rada. Samo će taster  biti u funkciji kada je blokada tastera aktivirana. Kada pritisnete bilo koji drugi taster, decimalna tačka tastera  će treperiti da označi da je blokada tastera aktivna. Ako isključite ploču za kuvanje kada su tasteri blokirani, morate da deaktivirate blokadu tastera da biste mogli da ponovo uključite ploču za kuvanje. Ako pritisnete bilo koji taster bez deaktiviranja blokade tastera, „L” će treperiti na svim displejima zona za kuvanje da označi da je blokada tastera aktivna. Deaktivirajte blokadu tastera da biste ponovo uključili ploču za kuvanje.



Deaktiviranje blokade tastera

1. Dodirnite oba tastera  i  istovremeno dok se ne začuju **dva zvučna signala** kada je zaključavanje zbog dece aktivirano.
» Lampica tastera  se isključuje i komandna tabla se otključava.

Funkcija vremenskog programatora

Ova funkcija vam olakšava kuvanje. Nećete morati da nadzirete ploču za kuvanje tokom čitavog perioda kuvanja. Zona za kuvanje će se automatski isključiti na kraju vremenskog perioda koji ste podesili.

Aktiviranje vremenskog programatora

1. Uključite ploču za kuvanje dodirnom na taster .
2. Podesite željeni nivo temperature dodirivanjem tastera zone  / .

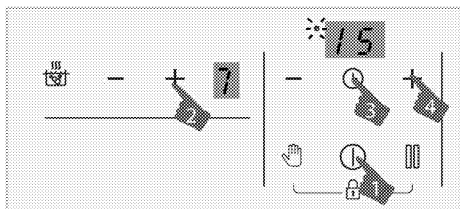

3. Aktivirajte vremenski programator dodirivanjem tastera "⌚". Simbol „00“ i decimalna tačka izabrane zone treperiće na displeju vremenskog programatora.
4. Podesite željeno trajanje dodirivanjem tastera vremenskog programatora "—"/"⊕".
5. Nakon 10 sekundi će se podešavanje aktivirati. Decimalna tačka izabrane zone treperiće na displeju vremenskog programatora.
6. Da biste podesili vremenske programatore drugih zona za kuvanje, ponovite postupak koji je prethodno objašnjen.

i Ako nije samo jedna vrednost vremenskog programatora podešena za različite zone, vremenski programator zone koji poseduje najmanju vrednost vremenskog programatora prikazuje se na displeju vremenskog programatora, a decimalna tačka za datu zonu treperi. Decimalne tačke preostalih zona neprekidno svetle.

i Možete videti preostalo vreme kuvanja ako dodirnete taster "⌚" svih zona za kuvanje. Prilikom svakom dodirivanju prikazuje se različita vrednost vremenskog programatora zone. Na kraju se najmanja vrednost vremenskog programatora ponovo prikazuje.

i Vremenski programator se ne može podesiti bez izbora zone za kuvanje i njene vrednosti temperature

i Vremenski programator se može podesiti samo za zone za kuvanje koje su pokrenute.

Deaktiviranje vremenskog programatora

Kada podešeno vreme istekne, ploča za kuvanje će se automatski isključiti i oglašiće zvučni signal. Pritisnite bilo koji taster da biste utišali zvučni signal. Ako ne pritisnete bilo koji taster, zvučni signal će se poništiti nakon nekoliko minuta.

Ranije deaktiviranje vremenskih programatora

Ako ranije isključite vremenski programator, ploča za kuvanje će nastaviti da radi sve dok je ne isključite.

Vremenski programator možete isključiti ranije na dva različita načina:

Isključivanje vremenskog programatora za odgovarajuću zonu smanjenjem vrednosti na „00“:

1. Dodirnite tastere vremenskog programatora "—"/"⊕" dok se „00“ ne pojavi na displeju zone za kuvanje čiji je vremenski programator aktiviran.
- » Simbol decimalne tačke odgovarajuće zone trajno se isključuje, a vremenski programator se otkazuje.

Isključivanje vremenskog programatora za odgovarajuću zonu dodirivanjem tastera "—"/"⊕" odgovarajuće zone istovremeno:

1. Dodirnite tastere "—"/"⊕" odgovarajuće zone istovremeno.
- » Simbol decimalne tačke odgovarajuće zone trajno se isključuje, a vremenski programator se otkazuje.

i Nakon tog koraka nivo temperature odgovarajuće zone biće „0“, pored nivoa vremenskog programatora.

Funkcija zaustavljanja

Možete da smanjite nivo radne temperature zona za kuvanje na najmanji nivo (nivo 1) putem ove funkcije.

i Ako je vremenski programator podešen za bilo koju zonu za kuvanje, nastaviće da radi za vreme perioda zaustavljanja.

1. Dodirnite taster "⏏" dok bilo koja zona za kuvanje radi.
- Sve pokrenute zone za kuvanje radiće pri minimalnom nivou (nivo 1). Simbol "□" će se pojaviti na displeju pokrenutih zona za kuvanje.
2. Dodirnite ponovo taster "⏏" da biste restartovali sve zone za kuvanje prema prethodnim podešavanjima.

Bezbedno i efikasno korišćenje indukcionih zona za kuvanje

Principi rada: Indukciona ploča za kuvanje direktno zagreva posudu za kuvanje u skladu sa osnovnim principom rada. Stoga poseduje dosta prednosti u poređenju sa drugim vrstama ploča za kuvanje. Radi efikasnije i površina ploče za kuvanje je hladnija. Vaša indukciona ploča za kuvanje je opremljena superiornim sigurnosnim sistemima koji će vam obezbediti maksimalno bezbednu upotrebu.



Vaša ploča za kuvanje može biti opremljena indukcionim zonama za kuvanje prečnika 145, 180, 210 i 280 mm u zavisnosti od modela.

Svaka zona za kuvanje automatski prepoznaje posudu koja se na nju stavi zahvaljujući indukcionom svojstvu. Energija se stvara samo kada je posuda u kontaktu sa zonom za kuvanje tako da se postiže minimalna potrošnja energije.



Proizvod se može pokrenuti-zaustaviti kada radi na nivoima od 1 do 7, posebno kod posuđa malog prečnika i kada je voda-ulje malo. Ovo nije greška.

Ograničenja vremena rada

Dugme za podešavanje toplote ploče za kuvanje ima ograničenje vremena rada. Ako su jedna ili više zona ostavljene uključene, zona za kuvanje će automatski biti deaktivirana nakon određenog vremenskog perioda (videti Tabelu-1). Ako postoji određen vremenski programator za zonu za kuvanje, vremenski programator će se kasnije takođe isključiti. Ograničenje vremena rada zavisi od izabrane temperature. Maksimalno vreme rada se primenjuje na ovu temperaturu.

Korisnik može ponovo pokrenuti zonu za kuvanje nakon što se ona automatski isključi kako je prethodno opisano.

Tabela-1: Ograničenja vremena rada

Temperatura	Ograničenje vremena rada – sat
0	0
1	6
2	6
3	5
4	5
5	4
6	1,5
7	1,5
8	1,5
9	30 minuta
P (pojačavač)	10 minuta (*)
(*) Ploča za kuvanje će se spustiti na nivo 9 nakon 5 minuta	

Zaštita od pregrevavanja

Vaša ploča za kuvanje je opremljena sensorima koji obezbeđuju zaštitu od pregrevavanja. Može se primetiti sledeće u slučaju pregrevavanja:

- Pokrenuta zona za kuvanje može da se isključi.

- Izabrani nivo može opasti sa višeg nivoa do nivoa 7.

Sigurnosni sistem za prelivanje hrane

Vaša ploča za kuvanje je opremljena sigurnosnim sistemom za prelivanje hrane. Ako dođe do prelivanja hrane na komandnu ploču, sistem će odmah prekinuti napajanje i isključiti ploču za kuvanje. „E” upozorenje je prikazano na indikatoru u toku ovog perioda.

Precizno podešavanje snage

Indukciona ploča za kuvanje odmah reaguje na komande u skladu sa principom njenog rada. Ona veoma brzo menja podešavanja snage. Prema tome, možete sprečiti prelivanje jela iz lonca (sa vodom, mlekom itd.) čak i u trenutku neposrednog prelivanja.

Šumovi

Korisnik može da čuje šumove tokom kuvanja

Prilikom korišćenja ploče za kuvanje mogu nastati određeni zvukovi u zavisnosti od osnovnog materijala posude. Ovi zvukovi su normalan deo indukcione tehnologije. To nije kvar.

Mogući uzroci i vrste šumova:

Šum ventilatora

Ploča ima ventilator koji se automatski uključuje u skladu sa temperaturom proizvoda. Ventilator ima različite nivoe rada i prema temperaturi se aktivira na različitim nivoima.

Tiho zujanje kao što je rad transformatora

To je priroda indukcione tehnologije. Budući da se toplota direktno prenosi na bazu posuđa, može doći do zujanja u zavisnosti od materijala posuđa. Zbog toga korisnik može da čuje različite zvukove sa različitim posuđem za kuvanje.

Pucketanje

Tokom kuvanja može doći do pucketanja. To je zbog materijala i izrade osnove posude za kuvanje. Ako je posuda napravljena od različitih slojeva sa različitim materijalima, može doći do pucketanja.

Zviždanje

Kod kuvanja na dve ringle na istoj strani ploče za kuvanje sa različitim nivoima kuvanja može doći do zviždanja.



Prazan lonac

Može se čuti buka ako se zagreva prazan lonac za kuvanje. Kada u lonac sipate vodu ili hranu, ovaj zvuk će nestati.

Poruke o grešci

Tabela-2: Šifre grešaka i uzroci grešaka

Poruke o grešci	Lampica	Displej
Pritisnut je jedan ili više tastera	Simbol „E” treperi	Displej zone za kuvanje
Ploča za kuvanje je pregrejana	Simbol „H” treperi	Displej zone za kuvanje

	Za više informacija o porukama o grešci koje se mogu javiti na senzorskoj komandnoj tabli, videti Tabelu-2.
	Ako je površina senzorske komandne table izložena intenzivnim isparenjima, može se deaktivirati ceo komandni sistem i dati signal o grešci.
	Održavajte površinu senzorske komandne table čistom. Mogu se primetiti greške u radu.

6 Održavanje i nega

Opšte informacije

Servisni vek trajanja ovog proizvoda će se produžiti i učestalí problemi će se smanjiti ako se uređaj redovno čisti.



OPASNOST:

Isključite proizvod iz struje pre nego što započnete radove održavanja i čišćenje. Postoji opasnost od električnog udara!



OPASNOST:

Pre čišćenja sačekajte da se proizvod ohladi. Vruće površine mogu da prouzrokuju opekotine!

- Temeljno očistite uređaj posle svake upotrebe. Na taj način će biti moguće lakše ukloniti ostatak od kuvanja i izbeći njihovo obgorevanje pri sledećoj upotrebi uređaja.
- Za čišćenje nisu potrebna specijalna sredstva za čišćenje. Koristite toplu vodu i tečnost za pranje, meku tkaninu ili sunder za čišćenje uređaja i obrišite ga suvom tkaninom.
- Uvek se pobrinite da višak tečnosti nakon čišćenja bude temeljno obrisan i prosipana tečnost odmah uklonjena brisanjem.
- Nemojte koristiti sredstva za čišćenje koja sadrže kiselinu ili hlorid za čišćenje nerđajućih ili inox površina i ručice. Koristite mekanu tkaninu sa tečnim deterdžentom (ne abrazivnim) za brisanje tih delova, vodeći računa da brišete u jednom smeru.



Prilikom upotrebe nekih deterdženata ili sredstava za čišćenje mogla bi da se ošteti površina.

Ne koristite agresivne deterdžente, praškove/tečnosti za čišćenje ili oštre predmete tokom čišćenja.



Ne koristite paročistače za čišćenje uređaja da ne biste izazvali električni udar.

Čišćenje ploče za kuvanje

Staklokeramička površina

Obrišite staklokeramičku površinu (vitrokeramičku površinu) hladnom vodom, obračavajući pažnju da ne ostavljate zaostala sredstva za čišćenje, i osušite mekom krpom. Ostaci mogu oštetiti staklokeramičku površinu prilikom sledećeg korišćenja ploče za kuvanje. Osušene ostatke na staklokeramičkoj površini (vitrokeramičkoj površini) ne bi nikako trebalo strugati noževima, čeličnom vunom ili sličnim alatima.

Uklonite tragove kamenca (žute mrlje) komercijalno dostupnim sredstvom za skidanje kamenca ili malom količinom sredstva za skidanje kamenca kao što je sirće ili sok od limuna.

Ako je površina jako zaprljana, nanesite sredstvo za čišćenje na sunder i sačekajte da dobro upije. Zatim vlažnom tkaninom očistite površinu ploče za kuvanje.



Slatka hrana, kao što su kremovi i sirupi, mora se odmah očistiti i ne sme se čekati da se površina ohladi. U suprotnom, može doći do trajnog oštećenja staklokeramičke površine.

Vremenom može doći do blagog bleđenja boje na zaštitnom sloju i drugim površinama. Ovo ne utiče na rad uređaja.

Bleđenje boje i mrlje na staklokeramičkoj površini su normalna pojava, a ne oštećenje.

7 Otklanjanje kvarova

Proizvod emituje metalni zvuk (buka) tokom grejanja i hlađenja.

- Kada se zagrevaju metalni delovi, može doći do njihovog širenja i izvešnog šuma. >>> *To nije kvar.*

Proizvod ne radi.

- Osigurač napajanja je pregoreo ili je reagovao. >>> *Proverite osigurače u kutiji sa osiguračima. Ako je potrebno, zamenite ih ili ih resetujte.*
- Proizvod nije priključen na (uzemljenu) utičnicu. >>> *Proverite utikač.*
- Ukoliko se displej ne upali kada ponovo uključite ploču za kuvanje. >>> **Isključite aparat na prekidaču. Sačekajte 20 sekundi, a zatim ga ponovo povežite.**
- Zaštita od pregrevanja je aktivna. >>> *Sačekajte da se ploča za kuvanje ohladi.*
- Lonac za kuvanje nije podesan. >>> *Proverite lonac za kuvanje.*

"i" simbol je prikazan na displeju zone za kuvanje.

- Niste stavili lonac na aktivnu zonu za kuvanje. >>> *Proverite da li je lonac stavljen na zonu za kuvanje.*
- Vaš lonac nije kompatibilan za indukciono kuvanje. >>> *Proverite da li je lonac kompatibilan sa indukcionom pločom za kuvanje.*
- Lonac nije pravilno centriran ili je površina dna lonca nedovoljno široka za zonu za kuvanje. >>> *Izaberite dovoljno široki lonac i centrirajte ga pravilno na zonu za kuvanje.*
- Lonac za kuvanje ili zona za kuvanje su pregrejani. >>> *Sačekajte da se ohlade.*

Izabrana zona za kuvanje se iznenadno isključuje za vreme rada.

- Vreme kuvanja za izabranu zonu za kuvanje je možda isteklo. >>> *Možete da podesite novo vreme za kuvanje ili da završite kuvanje.*
- Zaštita od pregrevanja je aktivna. >>> *Sačekajte da se ploča za kuvanje ohladi.*
- Senzorsku komandnu tablu možda pokriva neki predmet. >>> *Uklonite objekat sa table.*

Lonac se ne zagreva iako je zona za kuvanje uključena.

- Vaš lonac nije kompatibilan za indukciono kuvanje. >>> *Proverite da li je lonac kompatibilan sa indukcionom pločom za kuvanje.*
- Lonac nije pravilno centriran ili je površina dna lonca nedovoljno široka za zonu za kuvanje. >>> *Izaberite dovoljno široki lonac i centrirajte ga pravilno na zonu za kuvanje.*



Posavetujte se sa ovlašćenim serviserom ili distributerom na mestu kupovine proizvoda ukoliko ne možete da rešite problem i pored primene navedenih uputstava. Nikad ne pokušavajte sami da popravite neispravan proizvod.

