

# beko

## Fully Automatic Espresso Machine With Integrated Milk Cup

User Manual



CEG 7304 X

CEG 7304 B

EN - TR - DE - FR - PL - RO - ES - RU - CS - SK - SR - IT - NL - UA - AR



UK  
CA  
CE

01M-8914761200-1225-11  
01M-8914053200-1225-11  
01M-8914873200-1225-11  
01M-8917763200-1225-11

You can download the  
HomeDirect application  
for free from the Apple App Store  
or Google Play Store to access  
the recipes.



## CONTENTS

ENGLISH	3-36
TÜRKÇE	37-72
DEUTSCH	73-111
FRANÇAIS	112-147
POLISH	148-185
ROMÂNĂ	186-225
ESPAÑOL	226-263
РУССКИЙ	264-307
ČESKY	308-340
SLOVENSKÝ	341-373
СРПСКИ	374-407
ITALIANO	408-442
NEDERLANDS	443-477
УКРАЇНСЬКОЮ	478-516

## Please read this user manual first!

Dear Customer,

Thank you for selecting this Beko product. We hope that you get the best results from your product, which has been manufactured to a high quality with state-of-the-art technology. Please read this entire user manual and all other accompanying documents carefully before using the product and keep them as a reference for future use. If you pass on the product to someone else, please give them the user manual as well. Please take into consideration all warnings and information in the user manual.

## Explanation of symbols

The following symbols are used in the various section of this manual:



Important information or useful hints about usage.



**DANGER:** This warning for dangerous situations with regard to life and property.



**WARNING:** This warning indicates potentially dangerous situations.



**CAUTION:** This warning indicates the potential for material damage.



Materials are suitable for food contact

# 1 Important instructions for safety and environment

This section includes the safety instructions that will help provide protection against risks of personal injury and material loss. Failure to follow these instructions invalidates any warranty.

## 1.1 Danger of electric current

Danger to life due to electric current!

Contact with live wires or components could lead to serious injury or even death!

Observe the following safety precautions to avoid electric shocks:

- Do not use the product if the power cable or the appliance itself is damaged. Contact the authorised service.
- Do not open the housing of the coffee machine. There is a risk of electric shock if live connections are touched and/or the electrical and mechanical configuration is changed.
- Before cleaning the bean container, unplug the appliance from the mains socket. Danger from the coffee grinder rotating!

## 1.2 Danger of burning or scalding

Parts of the coffee machine can become very hot during operation! Dispensed drinks and escaping steam are very hot!

Observe the following safety precautions to avoid burning/scalding yourself and/or others:

- Do not touch either of the metal sleeves on both coffee spouts.
- Avoid direct contact of the skin with steam escaping the machine or hot rinsing, cleaning or descaling water.

## 1.3 Basic safety precautions

Observe the following safety precautions to ensure safe handling of the coffee machine:

- Never play with packaging material. There is a risk of suffocation. Keep all packaging materials away from children.

# 1 Important instructions for safety and environment

- Inspect the coffee machine for visible signs of damage before use. Do not use a damaged coffee machine. Contact the authorised service.
- If the connecting cable is damaged, it should only be replaced by a service agent recommended by the manufacturer in order to prevent any danger! Please contact the manufacturer or their customer service.
- Repairs to the coffee machine must only be carried out by an authorised specialist or customer service representative. Repairs by unauthorized persons can lead to considerable danger for the user. These actions will also void the warranty.
- Repairs to the coffee machine during the warranty period may only be carried out by service centres authorised by the manufacturer, otherwise the warranty will become void in the event of subsequent damage.
- Defective parts may only be replaced with original spare parts. Only original spare parts guarantee that the safety requirements are met.
- This appliance can be used by children aged from 8 years and above if they have been given supervision or instruction concerning use of the appliance in a safe way and if they understand the hazards involved. Cleaning and user maintenance shall not be made by children unless they are older than 8 and supervised. Keep the appliance and its cord out of reach of children aged less than 8 years.
- Appliances can be used by persons with reduced physical, sensory or mental capabilities or lack of experience and knowledge if they have been given supervision or instruction concerning use of the appliance in a safe way and understand the hazards involved.
- Children shall not play with the appliance
- Cleaning and user maintenance shall not be made by children without supervision.
- This appliance is intended to be used in household and similar applications such as:
  - staff kitchen areas in shops, offices and other working environments,
  - farm houses,

# 1 Important instructions for safety and environment

- by customers in hotels, motels and other residential type environments,  
- bed and breakfast type environments.
- Protect the coffee machine against the effects of weather such as rain, frost and direct sunlight. Do not use the coffee machine outdoors.
- Never immerse the coffee machine itself, the mains cable or the mains plug in water or other liquids.
- Do not clean the coffee machine or accessories in a dishwasher.
- Do not pour any liquids other than water or place foodstuffs into the water tank.
- Do not fill the water tank beyond the maximum mark.
- Only operate the machine when the waste container, drip tray and the cup tray are fitted.
- Do not pull the cable to remove the plug from the mains socket or touch with wet hands.
- Do not hold the coffee machine by the mains cable.
- Keep the appliance and its cord out of reach of children aged 8 or under.
- The appliance can only be used to prepare coffee.
- Children should be supervised to ensure that they do not play with the appliance.
- Unplug the appliance before each clean and when the appliance is not in use.
- Place the appliance in a way that the plug is always accessible.
- Always use the appliance on a stable, flat, clean, dry and non-slip surface.
- The appliance is not an integrated coffee machine and is not designed use inside a cabinet. The coffee maker shall not be place in a cabinet while in use.
- Do not squeeze or bend the power cord and do not rub it on sharp edges in order to prevent any damage to the power cord. Keep the power cord away from hot surfaces and naked flames.

# 1 Important instructions for safety and environment

- Ensure that the mains power supply complies with the information supplied on the rating plate of the appliance.
- Use the appliance only with a grounded socket.
- Do not use the appliance with an extension cord.
- Do not touch the appliance or its plug with wet or damp hands when the appliance is plugged in.
- CAUTION: In order to avoid a hazard due to inadvertent resetting of the thermal cut-out, this appliance must not be supplied through an external switching device, such as a timer, or connected to a circuit that is regularly switched on and off by the utility.
  - Warning: avoid spillage on the connector.
  - Do not misuse the appliance to avoid potential injury.
- If the supply cord is damaged, it must be replaced by the manufacturer or its agent or similarly qualified person in order to avoid hazard.
- Cleaning: Do not use harsh, abrasive cleaners. See for the 6.1 to 6.4 detailed cleaning instructions.
- The heating element surface is subject to residual heat after use.

## 1.4 Intended use

The Beko fully automatic coffee machine is intended for use in homes and similar applications, such as in staff kitchens, shops, offices and similar areas or by customers in bed & breakfast, hotels, motels and other living accommodation. This coffee machine is not intended for commercial use. The machine is only intended for preparing coffee and heating milk and water. Any other use other than previously stated is considered as improper use.

# 1 Important instructions for safety and environment

## Danger resulting from improper use!

If the coffee machine is not used for its intended purpose, it may become a source of danger.



- Consequently, the coffee machine must only be used for its intended purpose.
- Follow the procedures described in this user manual.

No claims of any kind will be accepted for damage or injury resulting from the use of the coffee machine for purposes other than its intended use.

The risk must have been borne solely by the machine owner.

## 1.5 Limitation of liability

All technical information, data and instructions on installation, operation and maintenance of the coffee machine contained in these operating instructions represent the current status at the time of printing and are based on the best possible knowledge gained by experience and knowhow.

No claims/demands can be inferred from the information, illustrations and explanations in this user manual.

The manufacturer assumes no liability for damage or injury resulting from failure to observe the user manual, use of the product for purposes other than the intended use, unprofessional repairs, unauthorised modifications or use of non-approved spare parts.



# 1 Important instructions for safety and environment

## 1.6 Compliance with the WEEE Directive and Disposing of the Waste Product:

This product complies with EU WEEE Directive (2012/19/EU). This product bears a classification symbol for waste electrical and electronic equipment (WEEE).



This symbol indicates that this product shall not be disposed with other household waste at the end of its service life. The used device must be returned to an official collection point for the recycling of electrical and electronic devices. To find these collection points, please contact your local authority or retailer where the product was purchased. Each household performs an important role in the restoring and recycling of old appliances. The appropriate disposal of used appliance helps prevent potential negative consequences for the environment and human health.

## 1.7 Compliance with RoHS Directive

The product you have purchased complies with EU RoHS Directive (2011/65/EU). It does not contain harmful and prohibited materials specified in the Directive.

## 1.8 Package information



The packaging materials of the product were manufactured from recyclable materials in accordance with our National Environment Regulations. Do not dispose of the packaging materials together with domestic or other waste. Take them to the packaging materials collection points designated by local authorities.

# 1 Important instructions for safety and environment

## 1.9 Plug Wiring

The moulded plug on this appliance incorporates a 13 A fuse. Should the fuse need to be replaced an ASTA approved BS1362 fuse of the same rating must be used. Do not forget to refit the fuse cover. In the event of losing the fuse cover, the plug must not be used until a replacement fuse cover has been fitted. Colour of the replacement fuse cover must be the same colour as that visible on the pin face of the plug. Fuse covers are available from any good electrical store.

- **Fiting a different plug**

- As the colours of the wires in the mains lead of this appliance may not correspond with the coloured markings identifying the terminals on your plug, proceed as follows:
  - Brown cable = L (Live)
  - Blue cable = N (Neutral)
  - Green/yellow cable must be connected to ground (E)  $\perp$  line
- With the alternative plugs a 13 A fuse must be fitted either in the plug or adaptor or in the main fuse box. If in doubt contact a qualified electrician.

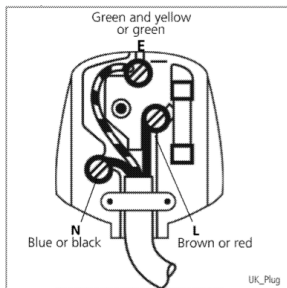

## 2 Your Fully Automatic Espresso Machine

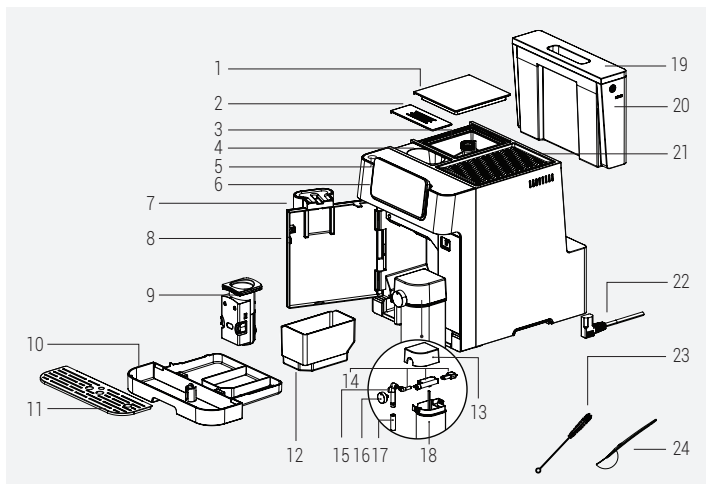

- |  |                                   |
|--|-----------------------------------|
| 1. Coffee Bean Container Cover         | 13. Milk Cup Cover                |
| 2. Pre-ground Coffee Chute Cover       | 14. Milk Cup Assembly Parts       |
| 3. Coffee Bean Container               | 15. Milk Cup Nozzle Internal Part |
| 4. Pre-ground Coffee Chute             | 16. Milk Foam Adjustment Knob     |
| 5. Power On/Off Button                 | 17. Milk Cup Nozzle               |
| 6. Digital Control Panel               | 18. Milk Cup                      |
| 7. Adjustable Coffee Spout             | 19. Water Tank Cover              |
| 8. Front Cover                         | 20. Water Tank                    |
| 9. Brewing Unit                        | 21. Cup Holder                    |
| 10. Drip Tray                          | 22. Power Cord                    |
| 11. Cup Tray                           | 23. Cleaning Brush                |
| 12. Coffee Ground (Residual) Container | 24. Pre-ground Coffee Spoon       |

## 2 Your Fully Automatic Espresso Machine

### Technical data

**Power supply:** 220-240 V~, 50-60 Hz

**Power:** 1350 W

The right to make technical and design changes is reserved.

All declared values on the product and on the printed leaflets were obtained from laboratory measurements performed according to the relevant standards. These values may differ depending on usage and ambient conditions.

### Product Dimensions:

27,5 cm (Width) x 35,9 cm (Height) x 41,2 cm (Depth)

**Weight:** 9.68±0.5kg

**Cable Length:** 95±5 cm

### Ground Coffee Weight (Bean Mode)

**Standard:** 9±2g

**Intense:** 11±2g

**Drip Tray Capacity:** Up to 0.5 L

**Coffee Ground (residual) Container**

**Capacity:** Up to 10 cups

**Milk Cup Capacity:** Up to 0.6L

**Water Tank Capacity:** 2.0±5%L

**Coffee Bean Container Capacity:**

250±5%g

**Machine Pre-heating time:** <50s

## 2 Your Fully Automatic Espresso Machine

Default Beverage Quantity Table		
Beverage	Default Coffee Quantity	Default Milk Quantity
Espresso	30 ml	N.A.
Doppio	30 ml + 30 ml	N.A.
Ristretto	20 ml	N.A.
Lungo	60 ml	N.A.
Americano	140 ml	N.A.
Espresso Macchiato	30 ml	10 ml
Flat White	60 ml	60 ml
Caffe Latte	60 ml	190 ml
Cappuccino	30 ml	150 ml
Latte Macchiato	30 ml	220 ml

\*N.A. Not Applicable

## 3 Display

### 3.1 Control Panel

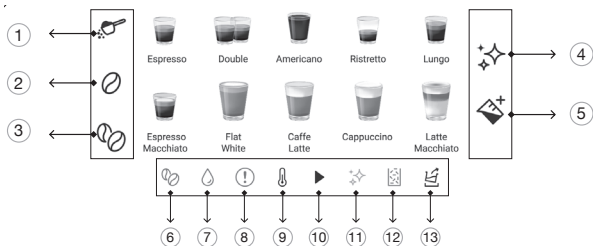

1		Used for selecting " <b>Ground Coffee</b> " option.
2		Used for selecting " <b>Standard Bean Coffee</b> " option.
3		Used for selecting " <b>Intense Bean Coffee</b> " option.
4		Used for initiating cleaning and descaling functions.
5		Milk Button
6		No Coffee Bean Error
7		No Water Error
8		General Error
9		Lit During Pre-Heating
10		Lit During Ongoing Process
11		Descaling Warning
12		Residual Container Full Error
13		Water Emptying Indicator

## 4 Preparation

### 4.1 Installation



Remove any protective films, stickers and any other packaging material from the appliance.

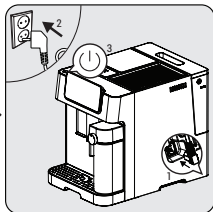
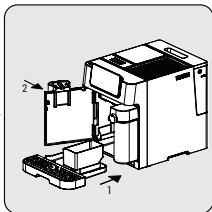
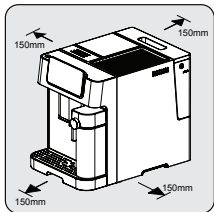

Choose a safe and stable surface with an easily reachable power supply and allow the minimum distance from the sides of the machines.

Insert the drip tray. Make sure it is inserted correctly and close the front cover.

Unwind and straighten the power cord and insert the plug into the socket located under the machine. Insert the other end of the power cord into a wall socket with the suitable power voltage. Press the on/off button to turn on the machine.

### 4.2 Filling the water tank



**About the protect program:** If the water tank is not fully placed into the machine, a protection mode will be activated 15 seconds into the brewing process. The hot water button will light up on the control panel.

1. Make sure that the water tank is fully inserted into the machine.

## 4 Preparation

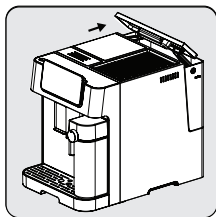

Lift the water tank by using the lid as the handle.

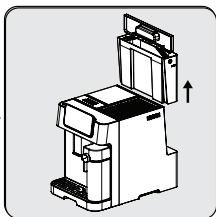

Take the water tank out.

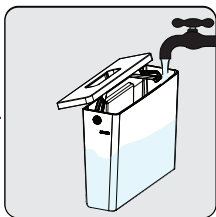

Rinse the water tank with fresh water and then fill the tank to the Max level and place it back into the machine. Make sure it is fully inserted.



To prevent water overflowing from the water tank, do not add water directly into the appliance from another container.



- Never fill the water tank with warm or hot water, sparkling water or any other liquid that might damage the water tank and the machine.
- When "💧" is lit, the water tank is at a low water level and requires filling.



## 4 Preparation

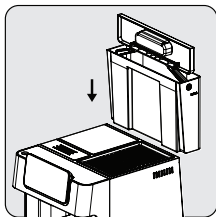

Place the water tank back in by using the lid as the handle.

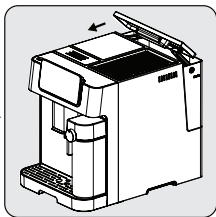

Close the water tank by using the lid.

## 5 Operation

### 5.1 Grinding Adjustment

You can adjust the grinding coarseness by turning the adjustment knob on the bean container:

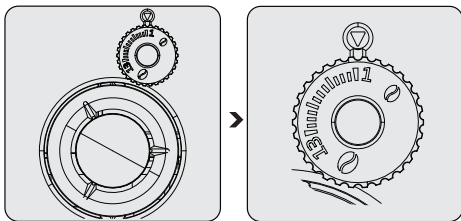

Never do the grinding adjustment when the grinder is not operating. It may damage the grinder.



The lines on the adjustment knob indicate the coarseness of the grind. Bigger number means coarser grind level.

### 5.2 Filling the bean containers



- When "☕" is flashing, the appliance needs to be filled with coffee beans.
- Storing bean in its original vacuum pack is better to ensure longer lasting freshness. Do not use the coffee bean container for storage purposes for better results.

## 5 Operation

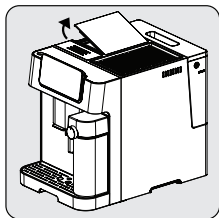

Remove the bean container lid.

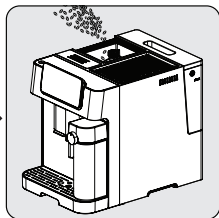

Slowly pour in the coffee beans.

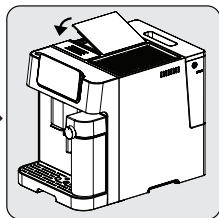

Place the container lid back on.

### 5.3 Using the pre-ground coffee container

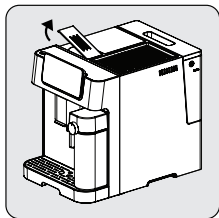

Remove the pre-ground coffee chute lid.

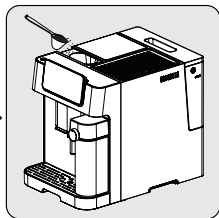

Slowly put the pre-ground coffee in the pre-ground coffee chute.

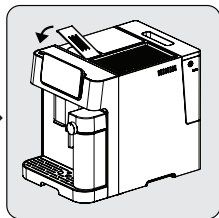

Place the chute lid back on.



Pre-ground coffee chute is not a storage unit, it offers a one-time usage (max 13g). Measurement spoon accessory can be used for suggested amount of ground coffee.

## 5 Operation

**i**

- Ground coffee button should be pressed and selected from the screen in order to activate this setting.
- Store your espresso grounds in an airtight container, and in a cool, dry place to retain the flavor. Grounds should not be kept for long periods of time as the flavor will be reduced.

### 5.4 Using the Cup Warmer

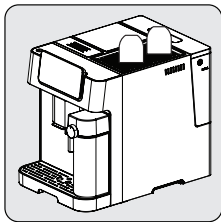

Cups should be placed upside down to ensure internal surface is kept warm and clean (This function uses the internal heat of the machine).

## 5 Operation

### 5.5 Preparing Your Coffee

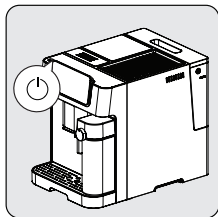

Switch on the appliance by pressing the power on/off button. The appliance turns on, starts pre-heating and auto-cleaning. It is ready for use in idle mode in which all icons are lit.



Place a cup under the coffee spout and adjust the height of the spout according to the cup.

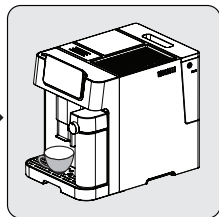

Select your coffee by pressing button and the cup lighter will turn on indicating that the appliance is preparing a cup of coffee. When the appliance returns to idle, the coffee is ready to serve.

#### 5.5.1 Preparing Coffee with Milk

Espresso Macchiato, Flat White, Caffe Latte, Cappuccino or Latte Macchiato are combinations of espresso with different amounts of hot milk and milk froth.

## 5 Operation

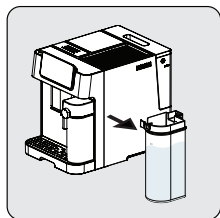

Hold the milk cup with one hand. Remove the cover of the milk cup. Add milk to the milk cup. The milk amount should not exceed the max level. The recommended temperature for milk is 4-8 ° C (~ 40-46 ° F). Close the cover of milk cup.

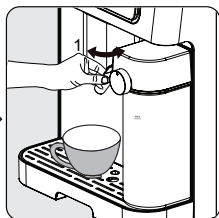

Attach the milk cup to the appliance, it must click audibly into place. Make sure that the milk cup fits correctly. Adjust the angle of the milk cup nozzle over the cup. Adjust the milk foam density with the help of milk foam adjustment knob based on your preferences.

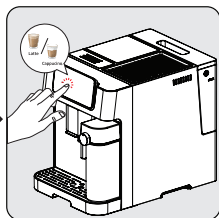

Select your coffee with milk by pressing button and the cup lighter will turn on indicating that the appliance is preparing a cup of coffee. When the appliance returns to idle, the coffee is ready to serve.

**i**

- To ensure your espresso stays at optimum temperature, we recommend that you preheat your cups.
- In addition to the coffee used, using fresh cold water that is free of chlorine, odors and other impurities will help ensure the perfect espresso.

**i**

This machine allows the user to set the foam ratio by turning the knob from Max to Min to enjoy the desired foam. Suggested setting for Latte is min-mid, Cappuccino is mid-max. Adjust the milk foam density based on your preferences.

## 5 Operation

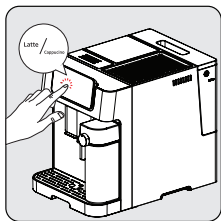

Press the button of preferred coffee. Then one beep sound will be heard. The selected beverage's button will start blinky and brewing will start.

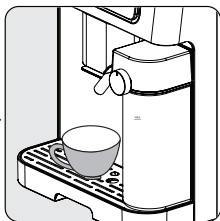

The pump will work intermittently as the milk froth first enters your cup. After the milk froth is ready, the device automatically starts to brew the coffee.

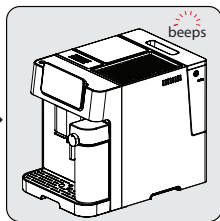

When the unit beeps once, the beverages is ready enjoy!  
- The machine will revert to idle mode.



Always make sure the milk cup is placed correctly. If not fitted well; the Espresso Macchiato, Flat White, Caffe Latte, Cappuccino, Latte Macchiato and milk button will light off and the functions will not be available. Buzzer will sound as 3 beeps to indicate this.



The removal of the milk cup has no impact on the coffee brewing, Double Espresso, Americano, Ristretto and Lungo programs can be used.

## 5 Operation

### 5.6 Adjusting The Strength of Your Coffee

Standard Intense  
Ground Bean Bean  
Coffee Coffee Coffee



If bean coffee is being used press the "standard bean" or "intense bean" button to adjust the strength of your beverage. If ground coffee is being used, press the "ground coffee" option.

### 5.7 Adjusting The Volume of Your Coffee / Milk

You can save the volume of your desired coffee for all beverages types as well as milk foam.

Adjustable Beverage Quantity Table

Beverage	Adjustable Coffee Quantity	Adjustable Milk Quantity
Espresso	30~270 ml	N.A.
Doppio / Double	60~540 ml	N.A.
Ristretto	20~270 ml	N.A.
Lungo	60~270 ml	N.A.
Americano	60~270 ml	N.A.
Espresso Macchiato	30~270 ml	0~500 ml
Flat White	60~270 ml	0~500 ml
Caffe Latte	60~270 ml	0~500 ml
Cappuccino	30~270 ml	0~500 ml
Latte Macchiato	30~270 ml	0~500 ml

\*N.A. Not Applicable



## 5 Operation

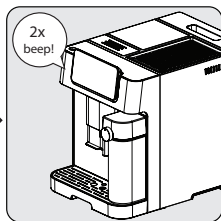

While making coffee, select the function that is to be reprogrammed. Press the appropriate button during related operation (coffee adjustment during coffee dispensing, milk adjustment during milk dispensing) and keep it held down. You will hear one beep.

Only let go of the button once the desired amount of coffee or milk has passed through. You will hear two beeps. This time is now saved under the corresponding function.



Adjustment can be made during ongoing beverage preparation (after grinding is completed).

### To reset all beverages to default/factory settings;

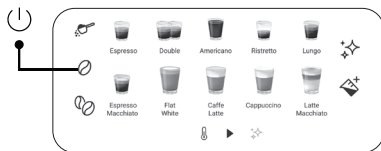

In order to reset to the default settings of all beverage and milk foam volume selection saved to memory;

- Press power on/off button and bean button all together for 3 seconds.

## 5 Operation

### To reset single beverage to default/factory settings;

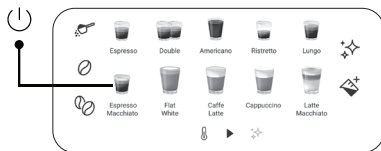

In order to reset to the default settings of any coffee or milk foam volume individually;

- Press power on/off button and beverage button (which is desired to be reset) all together for 3 seconds.

### 5.8 Hot Milk & Hot Water

The appliance can dispense hot milk by simply pressing the button "☒<sup>+</sup>". It can dispense hot water by pressing long the button "☒<sup>+</sup>". The hot water will be dispensed from coffee dispenser part, hot milk will be dispensed from milk cup.

### 5.9 Mode Selection

The machine has three different settings: the default setting, ECO mode and speed mode. In ECO mode, the appliance saves more energy. In speed mode, the user can make their coffee faster than when in the default settings.

	ECO Mode	Speed Mode	Default Settings
Cup Lighter	Off	On	On
Pre-brewing*	Yes	No	Yes
Auto-shut off time	10mins	30mins	20mins



The pre-brewing function moistens the coffee inside the brewing unit with a small amount of water before full extraction. This expands the coffee grounds to build up greater pressure in the brewer, which helps extract all the oils and bring out the full flavour of the beans.

1. When the machine is on idle, press and hold the ☒ for 5 seconds.

## 5 Operation

2. The  will then flash and the following buttons will light up to indicate different settings:

In ECO Mode → 

In Speed Mode → 

In Default Settings → 

3. Press the "Powder Coffee Button" for ECO mode, the "Standart Bean Coffee Button" for Speed Mode and the "Intense Bean Coffee Button" for Default settings. You'll hear two beeps when the mode has been selected.
4. If you would like the setting to remain unchanged, press  again or wait for 5 seconds for the machine to return to idle mode.

### 5.10 Cancelling

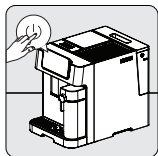

On-off button should be pressed once to cancel any running process. Additionally, pressing over a selected beverage once again after preparation started will also cancel the operation.



Pressing the on/off button 2 times will force-shut down the device.

## 6 Cleaning

### 6.1 Cleaning the appliance

1. Disconnect the power cord from the mains supply outlet.
2. Pour away all the water/coffee residual inside the drip tray and coffee residual container.
3. Use a damp cloth or non-scratching cleaning agent to clean the liquid stains on the appliance.



Never use any abrasive, vinegar or descaling agents not included in the box to clean the appliance.

Timely cleaning and maintenance of the appliance is highly important in prolonging its life.

## 6 Cleaning

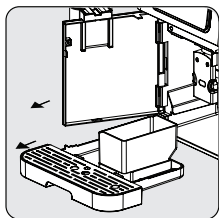

Open the front cover. Remove the drip tray and the coffee residual container.

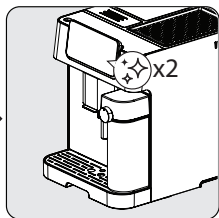

To automatically clean the milk cup, press the cleaning/descaling button "★x2" twice. Once completed, take out the milk cup and milk cup assembly parts. Clean them under clean water. Dry them afterwards.

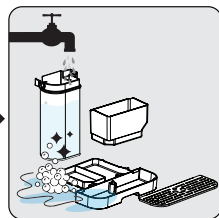

Empty the coffee residual container, the drip tray. Wash coffee residual container, drip tray and milk cup with warm running water and use the needle or the bristles of the brush if needed in any parts to clean. Dry them afterwards.

**i**

When  lights up, the coffee residual container needs to be emptied. This icon will light up after every 10 coffee brews. Clean the container to fix the error. If the container is clean, remove the container and put it back in its place.

## 6 Cleaning

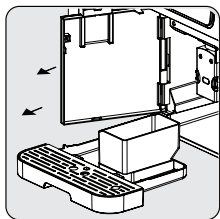

Hold the adjustable coffee spout and pull back slowly to open the front cover.

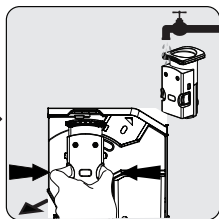

Remove the brewing unit. Wash with water and dry afterwards.

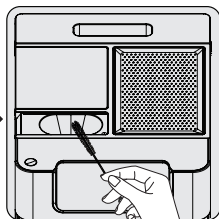



Clean the ground coffee chute and grinder outlet with the cleaning brush.



- The drip tray should be emptied when the floating indicator is visible.
- Powder chute and grinder outlet can also be cleaned with the cleaning brush.



When  lights up, it indicates that the brewing unit is missing / incorrectly installed.  
When  is flashing, it indicates that the front cover is not closed.

### 6.2 Descaling Function



- Descale is required after predefined brewing cycle.
- Do not use vinegar or other cleaning agents for the self-cleaning of this appliance. Other cleaning agents may damage the appliance.
- Keep the skin/body away from hot water.

## 6 Cleaning

When ✨ lights up, it indicates that the appliance needs to undergo descaling. The appliance will remain in the best condition if this function is performed at least once a month or more regularly depending on the hardness of water used.

### To start descaling:

1. Please make sure milk cup is inserted to the machine before descaling.
2. Fill the water tank until "Descaling Level" ✨.
3. Add one pack of cleaning agent included in the box to the water tank.
4. Place a sufficiently large container under the coffee spout and nozzle.
5. When on idle, press and hold ✨ for 3 seconds. You'll hear a beep and the ✨ will flash until water tank is empty.
6. Fill the water tank once again until "descale level" with water, and press the ✨ button once again to start the second cycle of descaling. If the water tank is removed and placed back, the appliance will detect this action and automatically start the second cycle (without pressing ✨ again).
7. Once the water tank is emptied, the screen will go back to idle condition. Descaling is completed. Fill the water tank with fresh water to start preparing coffee.

### To reset descale warning status;

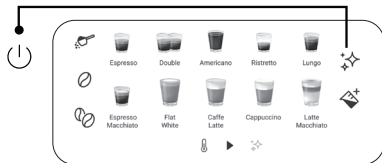

In order to reset descale warning status;  
Press power on/off button and descale button all together for 3 seconds.

## 6 Cleaning



Resetting descaling warning status is not suggested for maintaining the best condition of the appliance.

### 6.3 Empty System Function

Use the empty system function before a long period of non-use and for frost protection.

1. When on idle, press and hold the "⏻" and the milk button "☕+" together for 3 seconds.
2.  will then light up.
3. Remove the water tank from the appliance, process will start automatically.
4. When the empty system function is completed, the appliance will switch off automatically.



When the appliance is reused again for the first time after empty system function is used; press the milk button until water comes out of the spout.

### 6.4 Manual Cleaning / Rinsing Function

You can manually clean / rinse the coffee nozzle before or after use. When in idle, press  once.

- After cleaning / rinsing, the appliance will return to idle.



- The water that comes out of the coffee nozzle is hot and is collected in the drip tray underneath. Avoid contact as it splashes around.
- If the appliance has not been used for a long period of time, this function is suggested to be used.



## 6 Cleaning



Using this function before coffee preparation will also ensure hotter coffee.

### Deactivating the auto-clean mode



Your appliance cleans itself automatically before and after each brewing operation, as a normal procedure. We recommend that you use the auto-clean mode actively for healthy use.

You may follow the steps below to deactivate the auto-clean mode.

- Turn on the appliance by pressing the power on/off button and wait until it goes into idle mode.
- Open the front cover.
- Press the power on/off button for 5 seconds and a beep will sound.
- Close the front cover.
- The auto-clean operation has been cancelled.

### To cancel auto-clean for once;

Press on/off button while machine is turning on or off to bypass this function.

### To mute the device sounds;

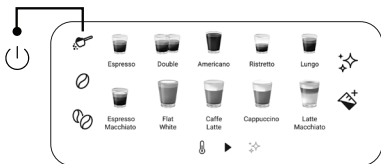

Press the power on/off button and ground coffee button all together for 3 seconds. simply do the same to turn back on.

## 7 Troubleshooting

Problem	Cause	Solution
The appliance does not work.	The appliance is not connected to the mains.	Plug in and press the switch. Check the cable and the plug.
No or delayed response in several attempts of pressing a function key on the panel	Appliance is under electromagnetic interference. The panel is dirty.	Unplug the appliance. Restart after a few minutes. Clean the panel with the cloth provided.
The coffee is not hot enough.	The cups have not been preheated. The brewing unit is too cold.	Place your cup on the cup warmer facing down or rinse the cup with hot water. Make sure that the water in the water tank is not too cold.
Coffee is not coming out of the coffee spout.	The empty system function may have been used previously. The coffee spout may not have been cleaned and is blocked by coffee residues.	Press the cleaning button until water comes out of the spout. Clean the coffee spout.
The first cup of coffee is of poor quality.	The first running of the grinder does not place a sufficient quantity of coffee into the brewing unit.	Throw the coffee away. The next cups will be better.
The water tank is removed / the water level is very low in the water tank but there is no "💧" alert.	The area near the water tank connector could be wet.	Wipe off the water around the water tank connector.
The internal drip tray is filled with a lot of water.	The ground coffee is too fine, which blocks the water from coming out.	Adjust the coffee fineness to larger grains for the grinding process.
Coffee is delivered too slowly or a drop at a time.	Coffee grounds are too fine, which blocks the water from coming out.	Adjust the coffee fineness to larger grains for the grinding process.

## 7 Troubleshooting

Problem	Cause	Solution
The indicator flashes to inform that there's not enough coffee beans, but there are plenty inside the container.	The internal coffee grounds outlet is blocked.	Follow the steps described for cleaning the coffee grounds outlet.
The brewer or the coffee ground tray is impossible to remove.	The appliance did not finish the self-cleaning process and was switched off .	Please switch on the machine again and let it finish its auto cleaning process.
The appliance no longer performs the rinsing cycle when switched on or off.	Improper handling when servicing the appliance may be the cause.	<ol style="list-style-type: none"><li>1. When the appliance is in idle condition, open the front cover.</li><li>2. Press and hold the on/off button until you hear 2 beeps.</li><li>3. Close the front cover.</li></ol>
The touch buttons are not sensitive.	Not pressing the touch button from the front of the appliance.	Press the lower bottom part of the symbol of the touch button from the front of the appliance.

## Product Guarantee

### **12 months breakdown and repair guarantee**

Guarantor: **Beko plc, 1 Greenhill Crescent, Watford, Hertfordshire. WD18 8UF**

The guarantee does not in any way diminish your statutory or legal rights.

Your **appliance** has the benefit of our manufacturer's guarantee which covers the product for 12 months from the date of original purchase.

This gives you reassurance that if within that time, your **appliance** is proven to be defective because of either workmanship or materials, we will at our discretion either repair or replace your **appliance**.

The **appliance** must be correctly installed, located and operated in accordance with the instructions contained in the user manual. The guarantor disclaims any liability for accidental or consequential damage.

#### The Guarantee is subject to the following conditions:

- Documentary proof of the original purchase date is provided.
- The appliance has been installed and operated correctly and in accordance with our operating and maintenance instructions.
- The appliance is used only on the electricity supply on the rating plate.
- The appliance has only been used for normal domestic purposes.
- The appliance has not been altered, serviced, dismantled or otherwise interfered with by any person.
- The appliance is used in the United Kingdom or Republic of Ireland.
- Any parts removed during repair work or any product that has been replaced becomes our property.
- The guarantee is not transferrable if the product is resold.

#### The Guarantee does not cover:

- Transit, installation or delivery damage.
- Accidental damage.
- Misuse or abuse.
- Replacement of any consumable item or accessories. These include but are not limited to: plugs, cables, light bulbs, knobs, filters and plates.
- Repairs or replacements required as a result of unauthorised repairs or inexperienced installation that fails to meet the requirements contained in the user guide or instruction book.
- Repairs to products used in commercial or non-residential household premises.

### **How to obtain after sales service, help or general advice**

**Please keep your purchase receipt or other proof of purchase in a safe place as you will need to show us this document if your product requires attention within the guarantee period.**

Please also record your product details below, which will allow you to access our services more quickly and help us identify your product. The model number is printed on the front of the user guide and the serial and model number is shown on your products rating plate.

<b>Model number</b>	<b>Serial number</b>	<b>Purchased from</b>	<b>Date of purchase</b>

Please call our UK based Customer Service department if you need help or advice from us:

United Kingdom and Northern Ireland:

**0333 207 9710**

Republic of Ireland:

**01 862 3411**

You can also contact us through our website:

**[www.beko.co.uk](http://www.beko.co.uk)**

# Lütfen önce bu kılavuzu okuyun!

Değerli Müşterimiz,

Beko ürününü tercih ettiğiniz için teşekkür ederiz. En son teknoloji kullanılarak yüksek kalitede üretilen ürününüzden en iyi sonuçları alacağınızı umuyoruz. Lütfen ürünü kullanmadan önce bu kullanım talimatlarını ve beraberindeki diğer tüm belgeleri dikkatlice okuyun ve ileride başvurmak üzere saklayın. Ürünü başka bir kişiye devrederseniz, lütfen kullanım talimatlarını ona da verin. Lütfen kullanım kılavuzundaki tüm uyarıları ve bilgileri dikkate alın.

## Sembollerin açıklaması

Bu kılavuzun çeşitli bölümlerinde aşağıdaki semboller kullanılmıştır:



Cihazın kullanımıyla ilgili önemli bilgiler ve faydalı tavsiyeler.



**TEHLİKE:** Can ve mal güvenliğiyle ilgili tehlikeli durumlar konusunda uyarılar.



**UYARI:** Bu uyarı potansiyel olarak tehlikeli durumlara işaret eder.



**DİKKAT:** Bu uyarı maddi hasar olasılığını gösterir.



Malzemeler gıda ile temas için uygundur

# 1 Önemli güvenlik ve çevre talimatları

Bu bölüm, kişisel yaralanma ve malzeme hasara karşı korunmaya yardımcı olacak güvenlik talimatlarını içerir. Bu talimatlara uyulmaması verilen her türlü garantiyi geçersiz kılar.

## 1.1 Elektrik akımı tehlikesi

Elektrik akımı nedeniyle hayati tehlike!

Akım taşıyan hatlara veya bileşenlere temas ciddi yaralanmalara ve hatta ölüme yol açabilir!

Elektrik çarpmalarını önlemek için aşağıdaki güvenlik önlemlerini dikkate alın:

- Elektrik kablosu veya cihazın kendisi hasar görmüşse ürünü kullanmayın. Yetkili servisle iletişime geçin.
- Kahve makinesinin gövdesini açmayın. Gerilim ileten bağlantılara dokunulması ve/veya elektriksel ve mekanik konfigürasyonun değiştirilmesi durumunda elektrik çarpması riski vardır.
- Kahve çekirdeği kabını temizlemeden önce, cihazın fişini prizden çekin. Kahve t dönmesinden kaynaklanan tehlike!

## 1.2 Yanma veya haşlanma tehlikesi

Kahve makinesinin parçaları çalışma sırasında çok sıcak olabilir! Dökülen içecekler ve çıkan buhar çok sıcaktır!

Kendinizin ve/veya başkalarının yanmasını/yaralanmasını önlemek için aşağıdaki güvenlik önlemlerine uyun:

- İki kahve ağız üzerinde bulunan metal parçalara dokunmayın.
- Çıkan buhar veya sıcak durulama, temizleme ve kireç çözme suyu ile doğrudan cilt temasından kaçının.

## 1.3 Temel güvenlik önlemleri

Kahve makinesinin güvenli bir şekilde kullanılmasını sağlamak için aşağıdaki güvenlik önlemlerine uyun:

- Ambalaj malzemesi ile asla oynamayın. Boğulma riski vardır. Tüm ambalaj malzemelerini çocuklardan uzak tutun.

# 1 Önemli güvenlik ve çevre talimatları

- Kahve makinesini kullanmadan önce görünür hasar olup olmadığını gözle kontrol edin. Hasarlı kahve makinesini kullanmayın. Yetkili servisle iletişime geçin.
- Bağlantı kablosu hasar görürse, herhangi bir tehlikeyi önlemek adına yalnızca üretici tarafından önerilen bir servis temsilcisi tarafından değiştirilmelidir! Lütfen üretici veya müşteri hizmetleri ile iletişime geçin.
- Kahve makinesinin onarımı sadece yetkili bir uzman veya müşteri hizmetleri temsilcisi tarafından yapılmalıdır. Yetkisi olmayan kişiler tarafından yapılan onarımlar kullanıcı için önemli tehlikelere yol açabilir. Bu eylemler aynı zamanda garantiyi de geçersiz kılacaktır.
- Garanti süresi içinde kahve makinesindeki onarımlar sadece üretici tarafından yetkilendirilmiş servis merkezleri tarafından yapılabilir, aksi takdirde hasar durumunda garanti geçersiz olur.
- Arızalı parçalar sadece orijinal yedek parçalarla değiştirilebilir. Sadece orijinal yedek parçalar güvenlik gereksinimlerinin karşılanmasını garanti eder.
- Bu cihaz, gözetim altında oldukları veya cihazın güvenli bir şekilde kullanımına dair talimat verildikleri ve ilgili tehlikeleri anladıkları takdirde, 8 yaşında ve daha büyük çocuklar tarafından kullanılabilir. 8 yaşından daha büyük olmadıkları ve gözetim altında olmadıkları takdirde, cihazın temizlenmesi ve kullanıcı bakımı çocuklar tarafından yapılmamalıdır. Cihazı ve kablosunu 8 yaşından küçük çocukların erişemeyeceği yerlerde saklayın.
- Bu cihaz, gözetim altında oldukları, cihazın güvenli bir şekilde kullanımına dair talimat verildikleri ve muhtemel tehlikeleri anladıkları takdirde sınırlı fiziksel, duyuşsal ve zihinsel becerilere sahip veya deneyim ve bilgi eksikliği olan kişiler tarafından kullanılabilir.
- Çocuklar cihaz ile oynamamalıdır
- Temizlik ve kullanıcı bakımı, gözetim altında olmadıkları sürece çocuklar tarafından yapılamaz.

# 1 Önemli güvenlik ve çevre talimatları

- Bu cihaz, evlerde ve aşağıdaki alanlarda kullanılmak üzere tasarlanmıştır:
  - mağazalardaki, ofislerdeki ve diğer çalışma alanlarındaki kişisel mutfaklar,
  - çiftlikler,
  - otel, motel ve diğer konut tipi ortamlardaki müşteriler tarafından,
  - Oda ve kahvaltı tipi ortamlar.
- Kahve makinesini yağmur, don ve doğrudan güneş ışığı gibi etkenlerden koruyun. Kahve makinesini açık havada kullanmayın.
- Kahve makinesini, elektrik kablosunu veya elektrik fişini asla suya veya başka sıvılara batırmayın.
- Kahve makinesini veya aksesuarlarını bulaşık makinesinde temizlemeyin.
- Su haznesine su dışında herhangi bir sıvı dökmeyin veya içine gıda maddeleri koymayın.
- Su haznesini maksimum işaretin ötesinde doldurmayın.
- Atık kabı, damlama tepsisi ve fincan tepsisi takılı olmadan makineyi çalıştırmayın.
- Fişi prizden çıkarmak için kabloyu çekmeyin ve ıslak elle dokunmayın.
- Kahve makinesini elektrik kablosundan tutmayın.
- Cihazı ve kablosunu 8 yaş ve altındaki çocukların erişemeyeceği yerlerde saklayın.
- Cihaz sadece kahve hazırlamak için kullanılabilir.
- Çocuklar, cihazla oynamadıklarından emin olmak için gözetim altında tutulmalıdır.
- Her temizlikten önce ve cihaz kullanılmadığında cihazın fişini çekin.
- Cihazı, fişi her zaman erişilebilir olacak şekilde yerleştirin.
- Cihazı her zaman sabit, düz, temiz, kuru ve kaymayan bir yüzeyde kullanın.
- Cihaz entegre bir kahve makinesi değildir ve bir dolap içinde kullanılmak üzere tasarlanmamıştır. Kahve makinesi kullanımdayken bir kabin içinde bulunmamalıdır.



# 1 Önemli güvenlik ve çevre talimatları

- Güç kablosuna zarar gelmesini önlemek için güç kablosunu sıkmayın, bükmeyin ve keskin kenarlar ile temas ettirmeyin. Güç kablosunu sıcak yüzeylerden ve açık alevden uzak tutun.
- Şebeke güç kaynağının, cihazın nominal değer plakasında verilen bilgilere uygun olduğundan emin olun.
- Cihazı yalnızca topraklı bir prizde kullanın.
- Cihazı uzatma kablosu ile kullanmayın.
- Cihazın prizi takılıyken ıslak veya nemli ellerle cihaza veya fişine dokunmayın.
- **DİKKAT:** Termal kesicinin yanlışlıkla sıfırlanmasından kaynaklanan bir tehlikeyi önlemek için, bu cihaz zamanlayıcı gibi harici bir anahtarlama cihazından beslenmemeli veya şebeke tarafından düzenli olarak açılıp kapatılan bir devreye bağlanmamalıdır.
  - Uyarı: konektör üzerine dökülmesini önleyin
  - Olası yaralanmaları önlemek için cihazı yanlış kullanmayın.
- Elektrik kablosu hasar görürse, tehlikeyi önlemek için üretici veya temsilcisi ya da benzer niteliklere sahip bir kişi tarafından değiştirilmelidir.
- Temizlik: Sert, aşındırıcı temizleyiciler kullanmayın. 6.1 ila 6.4 arasındaki ayrıntılı temizlik talimatlarına bakın.
- Isıtma elemanı yüzeyi kullanımdan sonra artık ısıya maruz kalır.

## 1.4 Kullanım amacı

Beko tam otomatik kahve makinesi, personel mutfakları, mağazalar, ofisler ve benzeri alanlar gibi evlerde ve benzer uygulamalarda veya oda & kahvaltı, otel, motel ve diğer konaklama yerlerinde müşteriler tarafından kullanılmak üzere tasarlanmıştır. Bu kahve makinesi ticari kullanım için tasarlanmamıştır. Cihaz sadece kahve hazırlamak ve süt ve su ısıtmak için tasarlanmıştır. Yukarıda belirtilenler dışındaki her türlü kullanım uygunsuz kullanım olarak kabul edilir.

# 1 Önemli güvenlik ve çevre talimatları

## Yanlış kullanımdan kaynaklanan tehlike

Kahve makinesi amacına uygun kullanılmazsa, bir tehlike kaynağı haline gelebilir.



- Bu nedenle kahve makinesi sadece amacına uygun olarak kullanılmalıdır.
- Bu kullanım kılavuzunda açıklanan prosedürleri uygulayın.

Kahve makinesinin kullanım amacı dışında kullanılmasından kaynaklanan hasar veya yaralanmalar için herhangi bir talep kabul edilmeyecektir.

Risk yalnızca makine sahibi tarafından üstlenilmiş olmalıdır.

## 1.5 Sorumluluk sınırlaması

Bu kullanım kılavuzunda yer alan kahve makinesinin kurulumu, işletimi ve bakımı ile ilgili tüm teknik bilgiler, veriler ve notlar baskı tarihindeki güncel teknik duruma uygundur ve mümkün olan en iyi deneyim ve bilgi düzeyine dayanmaktadır.

Bu kullanım kılavuzundaki bilgilerden, resimlerden ve açıklamalardan hiçbir iddia/talep anlamı çıkarılamaz.

Üretici, kullanım kılavuzuna uyulmamasından, ürünün kullanım amacı dışında kullanılmasından, profesyonel olmayan onarımlardan, yetkisiz değişikliklerden veya onaylanmamış yedek parçaların kullanılmasından kaynaklanan hasar veya yaralanmalar için sorumluluk kabul etmez.

# 1 Önemli güvenlik ve çevre talimatları

## 1.6 AEEE Yönetmeliğine Uyum ve Atık Ürünün Elden Çıkarılması



T.C. Çevre, Şehircilik ve İklim Değişikliği Bakanlığı tarafından yayımlanan Atık Elektrikli ve Elektronik Eşyaların Yönetimi Hakkında Yönetmelik'e uygundur. Bu ürün, geri dönüşümlü ve tekrar kullanılabilir nitelikteki yüksek kaliteli parça ve malzemelerden üretilmiştir. Bu nedenle, ürünü, hizmet ömrünün sonunda evsel veya diğer atıklarla birlikte atmayın. Elektrikli ve elektronik cihazların geri dönüşümü için bir toplama noktasına götürün. Bu toplama noktalarını bölgenizdeki yerel yönetime sorun. Kullanılmış ürünleri geri kazanıma vererek çevrenin ve doğal kaynakların korunmasına yardımcı olun.

## 1.7 Kimyasal Mevzuat Bilgisi

Bu ürün 32055 sayılı ve 26 Aralık 2022 tarihli Elektrikli ve Elektronik Eşyalarda Bazı Zararlı Maddelerin Kullanımının Kısıtlanmasına İlişkin Yönetmelik'e uygundur.

## 1.8 Ambalaj bilgisi



Ürünün ambalajı, Ulusal Mevzuatımız gereği geri dönüştürülebilir malzemelerden üretilmiştir. Ambalaj atığını evsel veya diğer atıklarla birlikte atmayın, yerel otoritenin belirttiği ambalaj toplama noktalarına atın.

## 1.9 Enerji tasarrufu için yapılması gerekenler

Kullanımdan sonra cihazı kapatın ve fişini prizden çıkarın.

## 2 Tam Otomatik Espresso Makinanız

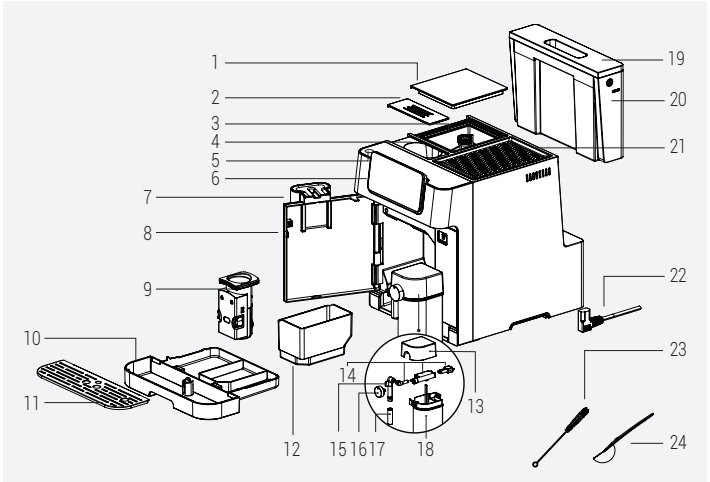

- |                                      |                                     |
|--------------------------------------|-------------------------------------|
| 1. Çekirdek Haznesi Kapağı           | 13. Süt Haznesi Kapağı              |
| 2. Toz Kahve Haznesi Kapağı          | 14. Süt Haznesi Montaj Parçaları    |
| 3. Çekirdek Haznesi                  | 15. Süt Haznesi Ağızlığı İç Parçası |
| 4. Toz Kahve Kanalı                  | 16. Süt Köpüğü Ayar Düğmesi         |
| 5. Açık/Kapalı Düğmesi               | 17. Süt Haznesi Ağızlığı            |
| 6. Dijital Kontrol Paneli            | 18. Süt Haznesi                     |
| 7. Ayarlanabilir Kahve Çıkış Musluğu | 19. Su Haznesi Kapağı               |
| 8. Ön Kapak                          | 20. Su Haznesi                      |
| 9. Demleme Ünitesi                   | 21. Bardak Tutucu                   |
| 10. Damlama Tepsisi                  | 22. Güç Kablosu                     |
| 11. Fincan Tepsisi                   | 23. Temizleme Fırçası               |
| 12. Atık Kahve Haznesi               | 24. Toz Kahve Kaşığı                |

## 2 Tam Otomatik Espresso Makinanız

### Teknik veriler

#### Güç kaynağı:

220-240 V~, 50-60 Hz

#### Güç: 1350 W

Teknik ve tasarım değişiklikleri yapma hakkımız saklıdır.

Ürün üzerinde ve basılı broşürlerde beyan edilen tüm değerler ilgili standartlara uygun olarak laboratuvar ölçümleri ile tespit edilmiştir. Bu değerler kullanıma ve çevre koşullarına bağlı olarak değişiklik gösterebilir.

#### Ürün boyutları:

27,5 cm (Genişlik) x 35,9 cm (Yükseklik)  
x 41,2 cm (Derinlik)

**Ağırlık:** 9,68±0,5 kg

**Kablo uzunluğu:** 95±5 cm

#### Toz Kahve Ağırlığı (Çekirdek Modu)

**Standart:** 9±2g

**Yoğun:** 11±2g

**Damlama tepsisi kapasitesi:** 0,5 L'ye kadar

**Toz kahve (artık) Konteyner Kapasitesi:**

10 fincana kadar

**Süt Haznesi Kapasitesi:** 0,6L'ye kadar

**Su haznesi kapasitesi:** 2.0±5%L

**Kahve Çekirdeği Konteyner Kapasitesi:**

250±5%g

**Makine ön ısıtma süresi:** <50s

## 2 Tam Otomatik Espresso Makinanız

**Varsayılan İecek Miktarı Tablosu**

<b>İecek</b>	<b>Varsayılan Kahve Miktarı</b>	<b>Varsayılan Süt Miktarı</b>
Espresso	30 ml	N.A.
Doppio	30 ml + 30 ml	N.A.
Ristretto	20 ml	N.A.
Lungo	60 ml	N.A.
Americano	140 ml	N.A.
Espresso Macchiato	30 ml	10 ml
Flat White	60 ml	60 ml
Caffe Latte	60 ml	190 ml
Cappuccino	30 ml	150 ml
Latte Macchiato	30 ml	220 ml

\*N.A. Geerli Deęil

## 3 Ekran

### 3.1 Kontrol Paneli

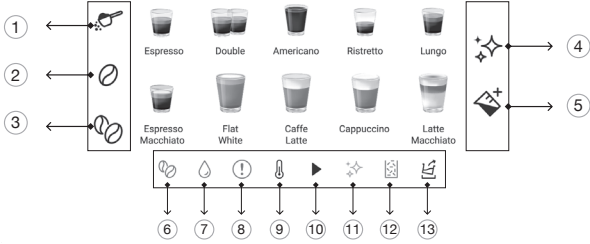

1		"Toz Kahve" seçeneğini seçmek için kullanılır.
2		"Standart Çekirdek Kahve" seçeneğini seçmek için kullanılır.
3		"Yoğun Çekirdek Kahve" seçeneğini seçmek için kullanılır.
4		Temizleme ve kireç çözme işlemlerini başlatmak için kullanılır
5		Süt ikonu
6		Kahve Çekirdeği Yok Hatası
7		Su Yok Hatası
8		Genel Hata
9		Ön Isıtma Sırasında Yanar
10		Devam Eden İşlemler Sırasında Yanar
11		Kireç Çözme Uyarısı
12		Atık Hazne Uyarısı
13		Su Boşaltma Göstergesi

## 4 Hazırlık

### 4.1 Kurulum



Tüm koruyucu filmleri, etiketleri ve diğer ambalaj malzemelerini makineden çıkarın.

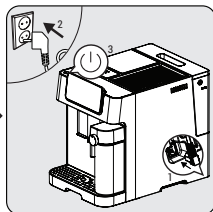
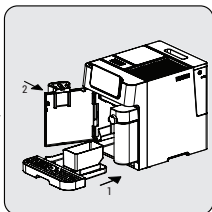
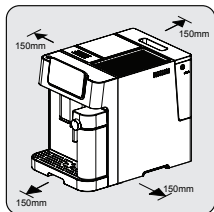

Kolay erişilebilir bir güç bağlantısı olan güvenli ve sabit bir yüzey seçin ve makinenin yanlarından minimum mesafe bırakın.

Damlama tepsisini yerleştirin. Doğru yerleştirildiğinden emin olun ve ön kapağı kapatın.

Güç kablosunu çözün ve düzeltin ve fişi makinenin altında bulunan prize takın. Güç kablosunun diğer ucunu uygun güç voltajına sahip bir duvar prizine takın. Makineyi açmak için açma/kapama düğmesine basın.

### 4.2 Su haznesinin doldurulması



**Koruma programı hakkında:** Su haznesi makineye tam olarak yerleştirilmezse, demleme işleminden 15 saniye sonra bir koruma modu etkinleştirilecektir. Kontrol panelinde sıcak su ikonu yanacaktır. 1. Su haznesinin makineye tam olarak yerleştirildiğinden emin olun.



## 4 Hazırlık

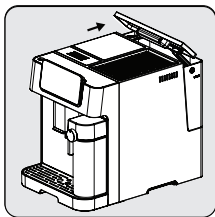

Kapağı tutamak olarak kullanarak su haznesini kaldırın.

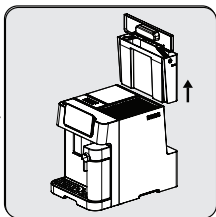

Su haznesini dışarı çıkarın.

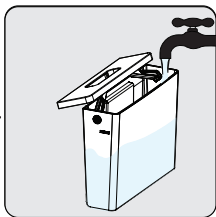

Su haznesini temiz suyla durulayın ve ardından hazneyi Maksimum seviyeye kadar doldurun ve tekrar makineye yerleştirin. Tamamen yerleştirildiğinden emin olun.



Su haznesinden su taşmasını önlemek için, başka bir kaptan doğrudan cihaza su eklemeyin.



- Su haznesini asla ılık veya sıcak su, köpüklü su veya su haznesine ve makineye zarar verebilecek başka bir sıvı ile doldurmayın.
- " " yandığında, su haznesi düşük su seviyesindedir ve doldurulması gerekir.

## 4 Hazırlık

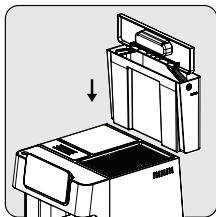

Kapağı tutamağından tutarak su haznesini tekrar yerleştirin.

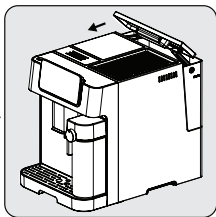

Su haznesi kapağını kapatın.

## 5 Kullanım

### 5.1 Öğütme Ayarı

Çekirdek haznesi içindeki ayar düğmesini çevirerek öğütme kalınlığını ayarlayabilirsiniz:

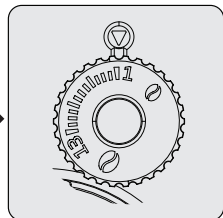
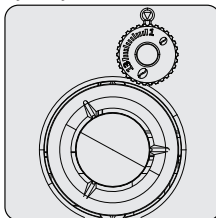

Öğütücü çalışırken asla öğütme ayarını yapmayın. Öğütücüye zarar verebilir.

## 5 Kullanım

**i**

Ayar düğmesindeki çizgiler öğütmenin kalınlığını gösterir. Daha büyük sayı daha iri öğütme seviyesi anlamına gelir.

### 5.2 Kahve çekirdeği haznesinin doldurulması

**i**

- "☉" yanıp söndüğünde, cihazın kahve çekirdekleri ile doldurulması gerekir.
- Çekirdekleri orijinal vakum paketinde saklamak daha uzun süreli tazelik sağlamak için daha iyidir. Daha iyi sonuçlar için kahve çekirdeği kabını saklama amacıyla kullanmayın.

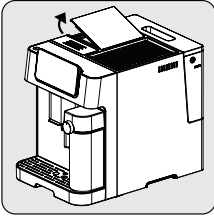

Çekirdek kabının kapağını çıkarın.

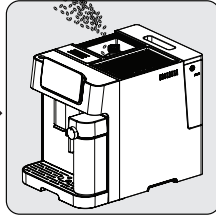

Kahve çekirdeklerini yavaşça dökün.

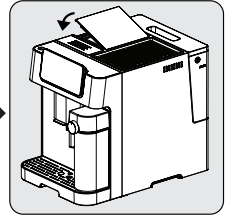

Kabın kapağını tekrar yerine takın.

## 5 Kullanım

### 5.3 Toz kahve kabının kullanımı

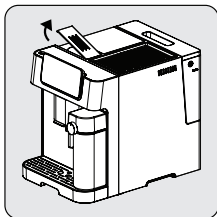

Toz kahve kanalının kapağını çıkarın.

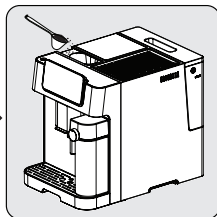

Toz kahveyi yavaşça önceden toz kahve kanalına koyun.

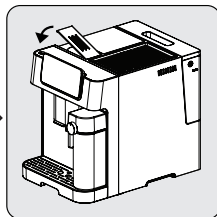

Hazne kapağını tekrar takın.



Toz kahve oluğu bir saklama ünitesi değildir, tek seferlik kullanım sunar (maksimum 13g). Önerilen toz kahve miktarı için ölçü kaşığı aksesuarı kullanılabilir.



- Bu ayarı aktif hale getirmek için ekrandan toz kahve butonuna basılmalı ve seçilmelidir.
- Aromayı korumak için espresso kahvenizi hava geçirmez bir kaptaki serin ve kuru bir yerde saklayın. Öğütülmüş kahve uzun süre saklanmamalıdır, aksi takdirde aromasını kaybeder.

## 5 Kullanım

### 5.4 Fincan Isıtıcısının Kullanımı

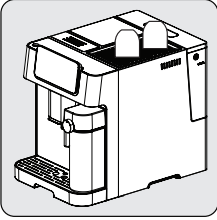

İç yüzeyin sıcak ve temiz kalmasını sağlamak için fincanlar baş aşağı yerleştirilmelidir (Bu fonksiyon makinenin iç ısısını kullanır).

## 5 Kullanım

### 5.5 Kahvenizin Hazırlanması

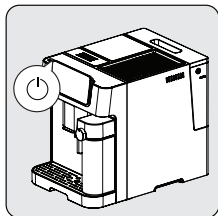

Açma/kapama düğmesine basarak cihazı açın. Cihaz açılır, ön ısıtmaya ve otomatik temizlemeye başlar. Tüm simgeler yandığında bekleme modunda kullanıma hazırdır.



Kahve musluğunun altına bir fincan yerleştirin ve musluğun yüksekliğini fincana göre ayarlayın.

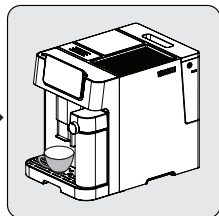

Arzu ettiğiniz kahve seçeneğine basarak kahvenizi seçin ve fincan aydınlatıcı yanarak cihazın bir fincan kahve hazırladığını gösterir. Cihaz ekranında tüm simgeler yandığında, kahve demleme işlemi bitmiştir ve servise hazırdır.

## 5 Kullanım

### 5.5.1 Sütlü Kahve Hazırlama

Espresso Macchiato, Flat White, Caffè Latte, Cappuccino veya Latte Macchiato, farklı miktarlarda sıcak süt ve süt köpüğü içeren espresso kombinasyonlarıdır.

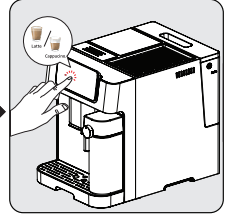
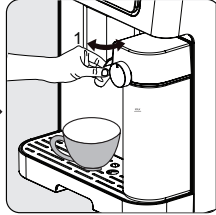
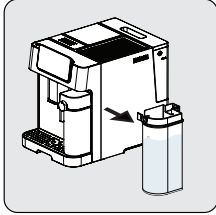

Süt kabını bir elinizle tutun. Süt kabının kapağını çıkarın. Süt kabına süt ekleyin. Süt miktarı maksimum seviyeyi geçmemelidir. Süt için önerilen sıcaklık 4-8 °C'dir (~ 40-46 °F). Süt kabının kapağını kapatın.

Süt kabını cihaza takın, duyulur şekilde yerine oturtmalıdır. Süt kabının doğru oturduğundan emin olun. Süt kabı başlığının fincan üzerindeki açısını ayarlayın. Süt köpüğü ayar düğmesi yardımıyla süt köpüğü yoğunluğunu tercihlerinize göre ayarlayın.

Dilediğiniz sütlü kahve seçeneğinin ikonuna basarak seçiminizi yapın, seçtiğiniz simge ekranda görünecektir. Ekran simgeleri tamamen yandığında kahve hazırlanmış demektir. Servise hazırdır.

**i**

- Fincanınızı sıcak su ile çalkalayıp hemen sonrasında kahvenizi hazırlamanız, kahvenizin daha sıcak olmasını sağlayacaktır.
- Kullandığınız kahvenin yanı sıra, klor, koku ve diğer yabancı maddelerden arındırılmış taze, soğuk su kullanmak da mükemmel bir espressoya katkıda bulunur.

## 5 Kullanım



Bu makine, kullanıcının istediği köpüğü elde etmesi için düğmenin Maks'tan Min'e çevrilerek köpük oranını ayarlamasına olanak tanır. Latte için önerilen ayar min-mid, cappuccino için mid-max'tır. Süt köpüğü yoğunluğunu tercihinize göre ayarlayın.

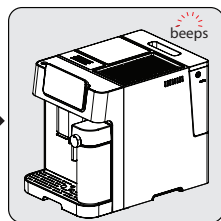
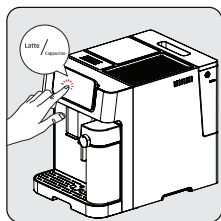

Tercih edilen kahvenin ikonuna basın. Ardından bir bip sesi duyulacaktır. Seçilen içeceğin ikonu yanıp sönmeye başlayacak ve demleme başlayacaktır.

Süt köpüğü bardağa girerken pompa aralıklı olarak çalışır. Süt köpüğü hazır olduğunda, makine otomatik olarak kahveyi pişirmeye başlar.

Makine bir kez bip sesi çıkardığında içecek hazırdır - tadını çıkarın!  
- Makine bekleme durumuna geri döner.



Süt kabının her zaman doğru yerleştirildiğinden emin olun. İyi yerleştirilmezse; Espresso Macchiato, Flat White, Caffe Latte, Cappuccino, Latte Macchiato ve süt ikonlarının ışığı sönecek ve fonksiyonlar kullanılamayacaktır. Bu, 3 bip sesi ile bir sesli uyarı ile bildirilir.



Süt kabının çıkarılmasının kahve demleme üzerinde hiçbir etkisi yoktur, Double Espresso, Americano, Ristretto ve Lungo programları kullanılabilir.



## 5 Kullanım

### 5.6 Kahvenizin Sertliğini Ayarlama

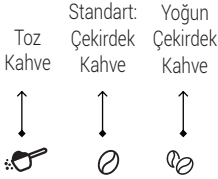

Çekirdek kahve kullanılıyorsa, içeceğinizin gücünü ayarlamak için "standart çekirdek" veya "yoğun çekirdek" ikonuna basın. Eğer toz kahve kullanılıyorsa, "toz kahve" seçeneğine basın.

### 5.7 Kahvenizin/Sütünüzün Hacmini Ayarlama

Tüm içecek çeşitleriniz için istediğiniz kahve miktarını kaydedebileceğiniz gibi süt köpüğü de kullanabilirsiniz.

**Ayarlanabilir İçecek Miktarı Tablosu**

İçecek	Ayarlanabilir Kahve Miktarı	Ayarlanabilir Süt Miktarı
Espresso	30~270 ml	N.A.
Doppio / Double	60~540 ml	N.A.
Ristretto	20~270 ml	N.A.
Lungo	60~270 ml	N.A.
Americano	60~270 ml	N.A.
Espresso Macchiato	30~270 ml	0~500 ml
Flat White	60~270 ml	0~500 ml
Caffe Latte	60~270 ml	0~500 ml
Cappuccino	30~270 ml	0~500 ml
Latte Macchiato	30~270 ml	0~500 ml

\*N.A. Geçerli Değil

## 5 Kullanım

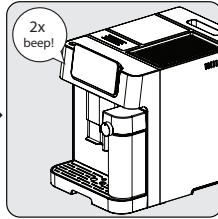

Tercih ettiğiniz kahve ikonuna basın (kahve çıkışı sırasında kahve ayarı, süt çıkışı sırasında süt ayarı) ve istediğiniz ölçüye ulaşana kadar basılı tutun. Bir bip sesi duyacaksınız.

İstenilen ölçüde kahve ve veya süte ulaştıktan sonra ikonu bırakabilirsiniz. İki bip sesi duyacaksınız. Bu süre artık ilgili fonksiyon için kaydedilecektir.

**i** Kahve/Süt hacmi ayarı devam eden içecek hazırlama sırasında (kahve öğütme işlemi tamamlandıktan sonra) yapılabilir.

### Tüm içecekleri varsayılan/fabrika ayarlarına sıfırlamak için;

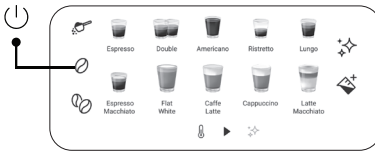

Belleğe kaydedilen tüm içecek ve süt köpüğü hacmi seçimlerinin varsayılan ayarlarına sıfırlamak için;

- Açma/kapama düğmesine ve kahve çekirdeği ikonuna 3 saniye boyunca birlikte basın.

## 5 Kullanım

**Tekli içeceği varsayılan/fabrika ayarlarına sıfırlamak için;**

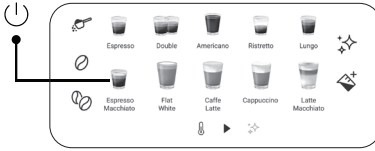

Herhangi bir kahve veya süt köpüğü hacminin varsayılan ayarlarına ayrı ayrı sıfırlamak için;

- Açma/kapama düğmesine ve içecek ikonuna (sıfırlanmak istenen) 3 saniye boyunca birlikte basın.

### 5.8 Sıcak Süt ve Sıcak Su

Cihaz, "☕+" düğmesine basılarak sıcak süt verebilir. "☕+" düğmesine uzun basılarak sıcak su verilebilir. Sıcak su kahve çıkış musluğundan, sıcak süt ise süt kabından verilecektir.

### 5.9 Mod Seçimi

Makinenin üç farklı ayarı vardır: varsayılan ayar, ECO modu ve hız modu. ECO modunda, cihaz daha fazla enerji tasarrufu sağlar. Hız modunda, kullanıcı kahvesini varsayılan ayarlara göre daha hızlı yapabilir.

	ECO Modu	Hız Modu	Varsayılan Ayarlar
<b>Fincan aydınlatma ışığı</b>	Kapalı	Açık	Açık
<b>Ön demleme*</b>	Evet	Hayır	Evet
<b>Otomatik kapanma süresi</b>	10 dakika	30 dakika	20 dakika



Ön demleme fonksiyonu, kahve demlenmeden önce öğütülen kahveyi bir miktar su ile nemlendirir. Bu kahve telvesini genişleterek demleyicide daha fazla basınç oluşturur, bu da tüm yağları çıkarmaya ve çekirdeklerin tam lezzetini ortaya çıkarmaya yardımcı olur.

1. Cihazın ekranındaki tüm simgeler yanıyor iken ( bekleme konumundayken) ⏻ tuşuna 5 saniye basılı tutun.

## 5 Kullanım

2. Ardından  ikonu yanıp sönecek ve aşağıdaki ikonlar farklı ayarları göstermek için yanacaktır:

ECO Modunda → 

Hız Modunda → 

Varsayılan Ayarlarda → 

3. ECO modu için "Toz Kahve ikonuna", Hız Modu için "Standart Çekirdek Kahve İkonuna" ve Varsayılan ayarlar için "Yoğun Çekirdek Kahve ikonuna" basın. Mod seçildiğinde iki bip sesi duyacaksınız.

4. Ayarın değişmeden kalmasını istiyorsanız, 'a tekrar basın veya makinenin bekleme moduna dönmesi için 5 saniye bekleyin.

### 5.10 İptal etme

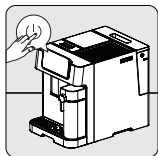

Devam eden herhangi bir işlemi iptal etmek için açma-kapama düğmesine bir kez basılmalıdır. Ayrıca, hazırlık başladıktan sonra seçilen bir içeceğin üzerine bir kez daha basmak da işlemi iptal edecektir.



Açma/kapama düğmesine 2 kez basıldığında cihaz kapanır.

## 6 Temizlik

### 6.1 Cihazın temizlenmesi

1. Elektrik kablosunu elektrik prizinden çıkarın.
2. Damlama tepsisi ve kahve artığı kabı içindeki tüm suyu/kahve artıklarını dökün.
3. Cihaz üzerindeki sıvı lekelerini temizlemek için nemli bir bez veya çizici olmayan bir temizlik maddesi kullanın.



Cihazı temizlemek için asla kutuya dahil olmayan aşındırıcı, sirke veya kireç çözücü maddeler kullanmayın.

Cihazın zamanında temizlenmesi ve bakımının yapılması, ömrünün uzatılması açısından son derece önemlidir.

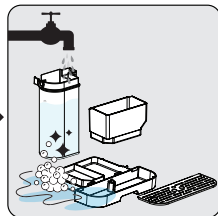
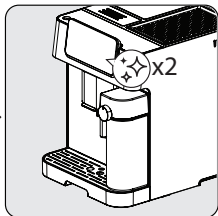
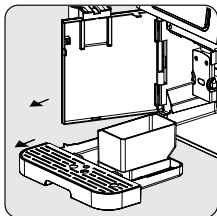

Ön kapağı açın. Damlama tepsisini ve atık kahve haznesi kabını çıkarın.

Süt kabını otomatik olarak temizlemek için, kireç çözme ikonuna "x2" kez basın. Tamamlandığında, süt kabını ve süt kabı montaj parçalarını çıkarın. Temiz su altında temizleyin. Daha sonra kurulaşın.

Kahve artığı kabını, damlama tepsisini boşaltın. Kahve artığı kabını, damlama tepsisini ve süt fincanını ılık suyla yıkayın ve kalıntıları temizlemek için gerekirse iğne veya fırçayı kullanın. Daha sonra kurulaşın.

## 6 Temizlik



☒ yandığında, kahve artığı kabının boşaltılması gerekir. Bu simge her 10 kahve demlemesinden sonra yanacaktır. Hatayı düzeltmek için kabı temizleyin. Kap temizse, kabı çıkarın ve yerine geri koyun.

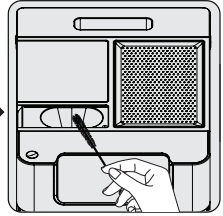
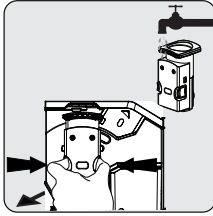
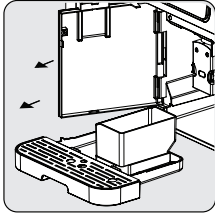

Ayarlanabilir kahve musluğunu tutun ve ön kapağı açmak için yavaşça geri çekin.

Demleme ünitesini çıkarın. Su ile yıkayınız ve sonrasında kurula-  
yınız.

Toz kahve haznesini ve öğütücü çıkışı temizlik fırçası ile temizleyin..



- Şamandıra yukarı kalktığında atık su ile dolmuş demektir. Boşaltılmalıdır.
- Toz kahve hunisi her kullanımdan sonra temizleme fırçası ile temizlenmelidir.



- ⚠ yandığında, demleme ünitesinin eksik / yanlış takıldığını gösterir.
- ⚠ yanıp söndüğünde, ön kapağın kapalı olmadığını gösterir.

## 6 Temizlik

### 6.2 Kireç Çözme Fonksiyonu



- Cihaza otomatik olarak tanımlanmış olan pişirme adeti döngüsünden sonra kireç temizleme ışığı yanacaktır ve kireç temizleme fonksiyonunun çalıştırılması gerekmektedir.
- Bu cihazda kireç temizleme işleminin yapılması için sirke veya diğer temizlik maddelerini kullanmayın. Diğer temizlik maddeleri cihaza zarar verebilir.
- Cildinizi/vücudunuzu sıcak sudan uzak tutun.

✦ yandığında, cihazın kireç çözme işleminden geçmesi gerektiğini gösterir. Bu fonksiyon ayda en az bir kez veya kullanılan suyun sertliğine bağlı olarak daha düzenli olarak gerçekleştirilirse cihaz en iyi durumda kalacaktır.

### Kireç çözme işlemi başlatmak için:

1. Kireç çözme işlemine başlamadan önce süt kabının makineye takılı olduğundan emin olun.
2. Su haznesini "Kireç çözme ✦" seviyesine kadar doldurun.
3. Temizlik maddesini 1 fincana doldurun ve karıştırın. Toz temizlik maddesi suda eridikten sonra cihazın su haznesine dökün.
4. Kahve çıkış musluğunun altına yeterince büyük bir kap yerleştirin.
5. Bekleme modundayken ✦'a 3 saniye basılı tutun. Bir bip sesi duyacaksınız ve temizlik işlemi süresince ✦ yanıp sönecektir.
6. Su haznesindeki su biterse, max seviyesine kadar tekrar doldurun. Kireç çözme işlemine devam edecektir.
7. Temizlik işlemi otomatik olarak cihaz kendiliğinden başlangıç konumuna (tüm ekran simgeleri geldiğinde) bitmiş olacaktır ve kireç çözme işlemi tamamlanacaktır. Kireç çözme işlemi bittikten sonra Kahve hazırlamaya başlamadan önce su haznesini temiz su ile çalkalayın ve sonrasında temiz ve taze su doldurun.

## 6 Temizlik

### Kireç çözme uyarı durumunu sıfırlamak için;

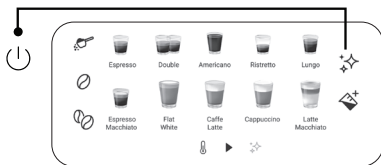

Kireç çözme uyarı durumunu sıfırlamak için; Açma/kapama düğmesine ve kireç çözme ikonuna 3 saniye boyunca birlikte basın.

### 6.3 Boş Sistem Fonksiyonu

Cihaz uzun süre kullanılmayacak ise, sistem boşaltma fonksiyonunu kullanın.

1. Cihaz açıkken "⏻" ve süt ikonuna "☕" birlikte 3 saniye basılı tutun.
2.  ardından yanacaktır.
3. Su haznesini cihazdan çıkarın, işlem otomatik olarak başlayacaktır.
4. Sistem boşaltma fonksiyonu tamamlandığında, cihaz otomatik olarak kapanacaktır. Su haznesinin içindeki suyu boşaltın. Kurulayın ve yerine takın.



Temizleme ikonuna veya süt haznesine bir miktar su koyup, su gelene kadar süt ikonuna basabilirsiniz.



## 6 Temizlik

### 6.4 Manuel Temizleme / Durulama Fonksiyonu

Kahve başlığını kullanımdan önce veya sonra manuel olarak temizleyebilir / durulayabilirsiniz. Bekleme modundayken ✨ ikonuna bir kez basın.

- Temizleme/durulama işleminden sonra cihaz başlangıç konumuna dönecektir.



- Kahve başlığından çıkan su sıcaktır ve altındaki damlama tepsisinde toplanır. Etrafa sıçradığı için temastan kaçının.
- Cihaz uzun süre kullanılmamışsa, bu fonksiyonun kullanılması önerilir.



Bu fonksiyonun kahve hazırlamadan önce kullanılması da kahvenin daha sıcak olmasını sağlayacaktır.

### Otomatik temizleme modunun devre dışı bırakılması



Cihazınız her demleme işleminden önce ve sonra normal bir prosedür olarak kendini otomatik olarak temizler. Sağlıklı kullanım için otomatik temizleme modunu aktif olarak kullanmanızı tavsiye ederiz.

Otomatik temizleme modunu devre dışı bırakmak için aşağıdaki adımları takip edebilirsiniz.

- Açma/kapama düğmesine basarak cihazı açın ve bekleme moduna geçene kadar bekleyin.
- Ön kapağı açın.
- Açma/kapama düğmesine 5 saniye boyunca basın, bir bip sesi duyulacaktır.
- Ön kapağı kapatın.
- Otomatik temizleme işlemi iptal edilmiştir.

## 7 Sorun giderme

### Otomatik temizlemeyi bir kereliğine iptal etmek için;

Bu fonksiyonu atlamak için makine açılırken veya kapanırken açma/kapama düğmesine basın.

### Cihazın sesini kapatmak için;

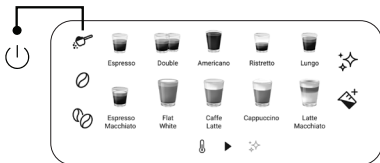

Açma/kapama düğmesine ve öğütülmüş kahve düğmesine 3 saniye boyunca birlikte basın. Tekrar açmak için aynısını yapmanız yeterlidir.

## 7 Sorun giderme

Sorun	Neden	Çözüm
Cihaz çalışmıyor.	Cihaz şebekeye bağlı değil.	Fişi takın ve düğmeye basın. Kabloyu ve fişi kontrol edin.
Paneldeki bir fonksiyon tuşuna birkaç kez basıldı-ğında yanıt alınamıyor veya gecikmeli yanıt alınıyor.	Cihaz elektroman-yetik müdahale altında. Panel kirlidir.	Cihazı fişten çıkarınız. Birkaç dakika sonra yeniden başlatın Paneli verilen bezle temizleyin.
Kahve yeterince sıcak değil.	Fincanlar önceden ısıtılmamış. Demleme ünitesi çok soğuk.	Fincanınızı fincan ısıtıcısının üzerine aşağı bacakak şekilde yerleştirin veya fincanı sıcak suyla durulayın. Su haznesindeki suyun çok soğuk olmadığından emin olun.
Kahve musluğundan kahve çıkmıyor.	Boş sistem fonksiyonu daha önce kullanılmış olabilir. Kahve musluğu temizlenmemiş ve kahve kalıntıları tarafından tıkanmış olabilir.	Çıkış ağzından su gelene kadar temizleme ikonuna basın. Kahve ağzını temizleyin.
İlk fincan kahvenin kalitesi düşük.	Öğütücünün ilk çalıştırılmasında demleme ünitesine yeterli miktarda kahve konmuyor.	Kahveyi atınız. Sonraki fincanlar daha iyi olacaktır.
Su haznesi çıkarılmış/su haznesindeki su seviyesi çok düşük ancak "💧" uyarısı yok.	Su haznesi konektörünün yakınındaki alan ıslak olabilir.	Su haznesi konektörünün etrafındaki suyu silin.

## 7 Sorun giderme

Sorun	Neden	Çözüm
Dahili damlama tepsisi çok fazla su ile dolmuş.	Toz kahve çok ince, bu da suyun dışarı çıkmasını engelliyor.	Öğütme işlemi için kahve inceliğini daha büyük tanelere ayarlayın.
Kahve çok yavaş veya her seferinde damla damla veriliyor.	Kahve telvesi çok ince, bu da suyun dışarı çıkmasını engelliyor.	Öğütme işlemi için kahve inceliğini daha büyük tanelere ayarlayın.
Gösterge, yeterli kahve çekirdeği olmadığını bildirmek için yanıp sönüyor, ancak kabın içinde bol miktarda var.	Dahili kahve telvesi çıkışı tıkalı.	Kahve telvesi çıkışını temizlemek için açıklanan adımları izleyin.
Demleyici veya kahve telvesi tepsisi çıkarılamıyor.	Cihaz kendi kendini temizleme işlemini tamamlamadı ve kapandı.	Lütfen makineyi tekrar açın ve otomatik temizleme işlemini bitirmesini bekleyin.
Cihaz açıldığında veya kapatıldığında artık durulama döngüsünü gerçekleştiriyor.	Cihazın bakımı sırasında yanlış kullanım buna neden olabilir.	1. Cihaz boştayken ön kapağı açın. 2. Açma/kapama düğmesini 2 bip sesi duyana kadar basılı tutun. 3. Ön kapağı kapatın.
Dokunmatik düğmeler hassas değildir.	Dokunmatik düğmeye cihazın ön tarafından basılmıyor.	Cihazın ön tarafından dokunmatik düğmenin sembolünün alt kısmına basın.

### Müşteri Memnuniyet Politikası

- Müşterilerimizin istek ve önerilerini her kanaldan karşılamaktan mutluluk duyarız.

#### Kanallarımız:

\* Çağrı Merkezimiz: 0850 210 0 888

(Sabit telefonlardan veya cep telefonlarından alan kodu çevirmeden arayın\*)

\* Diğer Numaramız: 0216 585 8 888

- Çağrı Merkezimiz haftanın 7 günü 24 saat hizmet vermektedir.

- Çağrı Merkezimiz ile yaptığınız görüşmeler iletişim hizmeti aldığınız operatör firma tarafından sizin için tanımlanan tarifeye göre ücretlendirilir.

- Sabit veya cep telefonlarınızdan alan kodu tuşlamadan çağrı merkezi numaramızı arayarak ürününüz ile ilgili arzu ettiğiniz hizmeti talep edebilirsiniz.

\* Whatsapp Numaramız: 0544 444 0 888

\* Faks Numaramız: 0216-423-2353

\* Web Adresimiz:

- [www.beko.com.tr](http://www.beko.com.tr)

\* e-posta Adresimiz:

- [musteri.hizmetleri@beko.com](mailto:musteri.hizmetleri@beko.com)

\* Sosyal Medya Hesaplarımız:

- <https://www.instagram.com/bekoturkiye/>

- [https://twitter.com/beko\\_tr](https://twitter.com/beko_tr)

- <https://www.facebook.com/bekoturkiye/>

- <https://www.youtube.com/user/BekoChannel>

\* Posta Adresimiz:

- Arçelik A.Ş. Karaağaç Caddesi No:2-6,  
34445, Sülüçü / İSTANBUL

\* Bayilerimiz,

- <https://www.beko.com.tr/yetkili-saticilar>

\* Yetkili Servislerimiz,

- <https://www.beko.com.tr/yetkili-servis>

- Online servis randevusu almak için,

- <http://digital.arcelik.com.tr>

- Tüm yetkili servis istasyonu bilgilerimiz, Ticaret Bakanlığı tarafından oluşturulan "Servis Bilgi Sistemi"nde ([www.servis.gov.tr](http://www.servis.gov.tr)) yer almaktadır.  
- Yedek parça malzemeleri yetkili servislerimizden temin edilebilir.

- Müşterilerimizden iletilen istek ve önerilerin Beko'ya ulaştığı bilgisini, müşteri profili ayrımı yapılmaksızın kendilerine 24 saat içinde veriz.
- Müşteri Hizmetleri sürecimiz:  
Müşterilerimizin istek ve önerilerini;  
\* **İzlenebilir, raporlanabilir, şeffaf ve güvenli tek bir bilgi havuzunda toplanz.**  
\* **Yasal düzenlemelere uygun, objektif, adil ve gizlilik içinde ele alır ve değerlendiriz.**  
\* **Bu geri bildirimleri süreçlerimizin daha mükemmel hale getirilmesinde kullanırız.**
- Beko olarak, mükemmel müşteri deneyimini yaşatmayı ana ilke olarak kabul eder, müşteri odaklı bir yaklaşım benimseriz.
- Bütün süreçlerimizi yönetim sistemi ile entegre ederek birbirini kontrol eden bir yapı geliştirilmesini sağlarız.  
Yönetim hedeflerini de bu sistem üzerinden besleriz.

### Aşağıdaki önerilere uyanızı rica ederiz.

- Ürününüzü aldığınızda Garanti belgesini Yetkili Satıcıınıza onaylattırınız.
- Ürününüzü kullanma kılavuzu esaslarına göre kullanınız.
- Ürününüzü ile ilgili hizmet talebiniz olduğunda yukarıdaki telefon numaralarından Çağrı Merkezimize başvurunuz.
- Hizmet için gelen teknisyene "teknisyen kimlik kartı" nı sorunuz.
- İşiniz bittiğinde Yetkili servis teknisyeninden "Hizmet Fişi" istemeyi unutmayınız. alacağınız "Hizmet Fişi" , ilerde ürününüzde meydana gelebilecek herhangi bir sorunda size yarar sağlayacaktır.
- Ürünün kullanım ömrü: 7 yıldır. (Ürünün fonksiyonunu yerine getirebilmesi için gerekli yedek parça bulundurma süresi)

## Hizmet talebinin deęerlendirilmesi

1

### Müşteri Başvurusu



Web sitesi



0850 210 0 888  
Çaęrı merkezi



Yetkili Servis



musteri.hizmetleri  
@beko.com.tr



Yetkili Satıcı



Faks  
0216 423 2353

2

### Başvuru kaydı

Başvuru Konusu  
Müşteri Adı, Soyadı  
Müşteri Telefonu  
Müşteri Adresi

3

### Hizmet talebinin alınması

- Hizmet talebi analizi
- Hizmet hakkında müşterinin bilgilendirilmesi (Keşif,nakliye,montaj,bilgi,onarım,deęişim vb.)
- Hizmet hakkında gerekli işlemin gerçekleştirilmesi

4

### Müşteri memnuniyetinin alınması

Memnun

Memnun  
deęil

5

### Başvuru kaydının kapatılıp, bilgilerin saklanması

## **Bu kılavuzu okumadan ürününüzü çalıştırmayınız.**

Ürününüz ile ilgili garanti şartları, kullanımı ve sorun giderme yöntemleri kılavuzda yer almaktadır.

### **Uygun Kullanım ve Garanti ile İlgili Dikkat Edilmesi Gereken Hususlar;**

Aşağıda belirtilen sorunların giderilmesi ücret karşılığında yapılır. Bu durumlar için garanti şartları uygulanmaz;

Kullanım hatalarından kaynaklanan hasar ve arızalar,

Malın tüketiciye tesliminden sonraki yükleme, boşaltma, taşıma vb. sırasında oluşan hasar ve arızalar,

Malın kullanıldığı yerin elektrik (priz, gerilim, topraklama vb.), su (su basıncı, musluk vb.), doğalgaz, telefon, internet vb. şebekesi ve/veya altyapısı (gider, zemin, ortam vb.) kaynaklı meydana gelen hasar ve arızalar,

Doğa olayları ve yangın, su baskını vb. kaynaklı meydana gelen hasar ve arızalar,

Malın tanıtma ve kullanma kılavuzlarında yer alan hususlara aykırı kullanılmasından kaynaklanan hasar ve arızalar,

Malın, 6502 sayılı Tüketicinin Korunması Hakkındaki Kanununda tarif edilen şekli ile ticari veya mesleki amaçlarla kullanımı durumunda ortaya çıkan hasar ve arızalar,

Mala yetkisiz kişiler tarafından bakım, onarım veya başka bir nedenle müdahale edilmesi

Durumlarında mala verilmiş garanti sona erecektir.

Garanti uygulaması sırasında değiştirilen malın garanti süresi, satın alınan malın kalan garanti süresi ile sınırlıdır.

Türkiye için Üretici veya İthalatçı: Arçelik A.Ş. Karaağaç Cad. No:2-6, 34445 Söğütözü, İstanbul, Türkiye

Avrupa için Üretici veya İthalatçı: Beko Germany GmbH, Rahmannstraße 3, 65760, Eschborn

Bu ürün Arçelik A.Ş. adına Town Ray Electrical(Huizhou) Limited Jiang Bei, 84 Hao Xiao Qu, Xiao Jin Kou Town, Huizhou, Guangdong, 516023, China  
Tel: +86-752 2028218 tarafından üretilmiştir.

Menşei: P.R.C.

## GARANTİ ŞARTLARI

- 1) Garanti süresi, malın teslim tarihinden itibaren başlar ve 2 yıldır.
- 2) Malın tanıtma ve kullanma kılavuzunda gösterildiği şekilde kullanılması ve Arçelik A.Ş.'nin yetkili kıldığı servis çalışanları dışındaki şahıslar tarafından bakım, onarım veya başka bir nedenle müdahale edilmemiş olması şartıyla, malın bütün parçaları dahil olmak üzere tamamını; malzeme, işçilik ve üretim hatalarına karşı malın teslim tarihinden itibaren yukarıda belirtilen süre kadar garanti eder.
- 3) Malın ayıplı olduğunun anlaşılması durumunda tüketicisi, 6502 sayılı Tüketicinin Korunması Hakkında Kanununun 11 inci maddesinde yer alan;  
a- Sözleşmeden dönme, c- Ücretsiz onarılması isteme,  
b- Satış bedelinden indirim isteme, ç- Satılanın ayıpsız bir misli ile değiştirilmesini isteme, haklarından birini kullanabilir.
- 4) Tüketicinin bu haklardan ücretsiz onarım hakkını seçmesi durumunda satıcı; işçilik masrafı, değiştirilen parça bedeli ya da başka herhangi bir ad altında hiçbir ücret talep etmeksizin malın onarımını yapmak veya yaptırmakla yükümlüdür. Tüketicisi ücretsiz onarım hakkını üretici veya ithalatçıya karşı da kullanabilir. Satıcı, üretici ve ithalatçı tüketicinin bu hakkını kullanmasından müstesilsen sorumludur.
- 5) Tüketicinin, ücretsiz onarım hakkını kullanması halinde malın;  
6) - Garanti süresi içinde tekrar arızalanması,  
7) - Tamiri için gereken azami sürenin aşılması,  
8) - Tamirinin mümkün olmadığı, yetkili servis istasyonu, satıcı, üretici yada ithalatçı tarafından bir raporla belirlenmesi durumlarında;  
9) tüketici malın bedel iadesini, ayni oranında bedel indirimi veya imkân varsa malın ayıpsız misli ile değiştirilmesini satıcıdan talep edebilir.
- 10) Satıcı, tüketicinin talebini reddedemez. Bu talebin yerine getirilmemesi durumunda satıcı, üretici ile ithalatçı müstesilsen sorumludur.
- 11) İlgili mevzuatlarda belirlenen kullanım ömrü süresince malın azami tamir süresi 20 iş gününü, geçemez. Bu süre, garanti süresi içerisinde mala ilişkin arızanın yetkili servis istasyonuna veya satıcıya bildirim tarihinde, garanti süresi dışında ise malın yetkili servis istasyonuna teslim tarihinden itibaren başlar. Garanti kapsamı içerisindeki malın arızasının 10 iş günü içerisinde giderilememesi halinde, üretici veya ithalatçı; malın tamiri tamamlanıncaya kadar, benzer özelliklere sahip başka bir malı tüketicinin kullanımına tahsis etmek zorundadır. Benzer özelliklere sahip başka bir malın tüketicisi tarafından istenmemesi halinde üretici veya ithalatçılar bu yükümlülüğünden kurtulur. Malın garanti süresi içerisinde arızalanması durumunda, tamirde geçen süre garanti süresine eklenir.
- 12) Malın kullanma kılavuzunda yer alan hususlara aykırı kullanılmasıyla kaynaklanan hasar ve arızalar garanti kapsamı dışındadır.
- 13) Tüketicisi, garantiden doğan haklarının kullanılması ile ilgili olarak çıkabilecek uyumsuzluklarda yerleşim yerinin bulunduğu veya tüketicisi işleminin yapıldığı yerdeki Tüketicisi Hakem Heyetine veya Tüketicisi Mahkemesine başvurabilir.
- 14) Satıcı tarafından bu Garanti Belgesinin verilmesi durumunda, tüketicisi Ticaret Bakanlığı Tüketicinin Korunması ve Piyasa Gözetimi Genel Müdürlüğüne başvurabilir.

## Üretici veya İthalatçı Firmasının:

**Ünvanı:** Arçelik A.Ş.  
**Adresi:** Arçelik A.Ş. Karaağaç Cad. No:2-6  
34445 Sütüce / İSTANBUL / TÜRKİYE  
**Telefonu:** (0-216) 585 8 888  
**Faks:** (0-216) 423 23 53  
**web adresi:** www.beko.com.tr

## Malın

**Markası:** Beko  
**Cinsi:** Tam Otomatik Espresso Makinesi  
**Modeli:** CEG 7304 X - CEG 7304 B  
**Bandrol ve Seri No:**  
**Garanti Süresi:** 2 YIL  
**Azami Tamir Süresi:** 20 İş günü

GENEL MÜDÜR

**Arçelik A.Ş.**

GENEL MÜDÜR YRD.

## Satıcı Firmasının:

**Ünvanı:** **Fatura Tarihi ve Sayısı:**  
**Adresi:** **Teslim Tarihi ve Yeri:**  
**Telefonu:** **Yetkilinin İmzası:**  
**Faks:** **Firmanın Kaşesi:**  
**e-posta:**

Bu bölümü, ürünü aldığınız Yetkili Satıcı imzalayacak ve kaşeleyecektir.



## Bitte lesen Sie zuerst dieses Handbuch!

Sehr geehrter Kunde,

vielen Dank, dass Sie sich für dieses Beko-Produkt entschieden haben. Wir hoffen, dass Sie mit Ihrem Gerät, das mit hoher Qualität und modernster Technologie hergestellt wurde, die besten Ergebnisse erzielen. Lesen Sie bitte dieses Benutzerhandbuch und alle anderen mitgelieferten Dokumente sorgfältig durch, bevor Sie das Gerät benutzen, und bewahren Sie sie als Hinweis für den zukünftigen Gebrauch auf. Wenn Sie das Produkt an eine andere Person weitergeben, geben Sie ihr bitte auch das Benutzerhandbuch mit. Bitte beachten Sie alle Warnhinweise und Informationen in der Bedienungsanleitung.

## Erläuterung der Symbole

Die folgenden Symbole werden in verschiedenen Abschnitten dieses Handbuchs verwendet:



Wichtige Informationen oder nützliche Hinweise zur Benutzung.



**GEFAHR:** Warnung vor gefährlichen Situationen in Bezug auf Leben und Eigentum.



**WARNUNG:** Diese Warnung weist auf potenziell gefährliche Situationen hin.



**VORSICHT:** Diese Warnung weist auf die Möglichkeit von Sachschäden hin.



Die Materialien sind für den Kontakt mit Lebensmitteln geeignet

# 1 Wichtige Hinweise zur Sicherheit und zum Umweltschutz

Dieser Abschnitt enthält die Sicherheitshinweise, die zum Schutz vor Personen- und Materialverlustrisiken beitragen. Nichtbeachtung dieser Anweisungen macht die Garantie ungültig.

## 1.1 Gefahr von elektrischem Strom

Lebensgefahr durch elektrischen Strom!

Kontakt mit stromführenden Drähten oder Bauteilen kann zu schweren oder sogar tödlichen Verletzungen führen!

Beachten Sie die folgenden Sicherheitsvorkehrungen, um Stromschläge zu vermeiden:

- Verwenden Sie das Produkt nicht, wenn das Netzkabel oder das Gerät selbst beschädigt ist. Kontaktieren Sie den zuständigen Kundendienst.
- Öffnen Sie nicht das Gehäuse der Kaffeemaschine. Stromschlaggefahr bei Berührung unter Spannung stehender Verbindungen und/oder Änderung der elektrischen und mechanischen Konfiguration.
- Ziehen Sie vor dem Reinigen des Bohnenbehälters den Netzstecker des Gerätes aus der Steckdose. Gefahr durch rotierende Kaffeemühle!

## 1.2 Verbrennungs- oder Verbrühungs-gefahr

Teile der Kaffeemaschine können sich bei der Benutzung stark erhitzen. Abgegebene Getränke und austretender Dampf sind sehr heiß!

Beachten Sie die folgenden Sicherheitsvorkehrungen, um Verbrennungen/ Verbrühungen von sich selbst und/oder anderen zu vermeiden:

- Berühren Sie keine der Metallhülsen an beiden Kaffeeausläufen.
- Vermeiden Sie direkten Hautkontakt mit austretendem Dampf oder heißem Spül-, Reinigungs- und Entkalkungswasser.

## 1.3 Grundlegende Sicherheitsvorkehrungen

Beachten Sie die folgenden Sicherheitsvorkehrungen, um einen sicheren Umgang mit der Kaffeemaschine zu gewährleisten:

# 1 Wichtige Hinweise zur Sicherheit und zum Umweltschutz

- Spielen Sie niemals mit Verpackungsmaterial. Es besteht die Gefahr des Erstickens. Halten Sie das Verpackungsmaterial von Kindern fern.
- Überprüfen Sie die Kaffeemaschine vor dem Gebrauch auf sichtbare Anzeichen von Beschädigungen. Verwenden Sie keine beschädigte Kaffeemaschine. Kontaktieren Sie den zuständigen Kundendienst.
- Wenn das Verbindungskabel beschädigt ist, sollte es nur von einem vom Hersteller empfohlenen Kundendienst ausgetauscht werden, um Gefahren zu vermeiden! Bitte wenden Sie sich an den Hersteller oder seinen Kundendienst.
- Reparaturen an der Kaffeemaschine dürfen nur von einem autorisierten Fachmann oder vom Kundendienst durchgeführt werden. Reparaturen durch nicht autorisierte Personen können zu erheblichen Gefahren für den Benutzer führen. Diese Handlungen führen auch zum Erlöschen der Garantie.
- Reparaturen an der Kaffeemaschine während der Garantiezeit dürfen nur von vom Hersteller autorisierten Kundendiensten durchgeführt werden, andernfalls erlischt die Garantie bei späteren Schäden.
- Defekte Teile dürfen nur durch Originalersatzteile ersetzt werden. Nur Originalersatzteile garantieren, dass die Sicherheitsanforderungen erfüllt werden.
- Dieses Gerät kann von Kindern ab 8 Jahren benutzt werden, sofern sie unter Aufsicht eines für ihre Sicherheit verantwortlichen Erwachsenen gestellt sind oder Anweisungen zur sicheren Bedienung des Gerätes erhalten und sofern sie diese verstanden haben. Reinigung und Wartung dürfen von Kindern durchgeführt werden, sofern diese älter als 8 und beaufsichtigt sind. Bewahren Sie das Gerät und sein Kabel außerhalb der Reichweite von Kindern unter 8 Jahren auf.
- Dieses Gerät kann von Personen mit eingeschränkten körperlichen, sensorischen oder geistigen Fähigkeiten oder fehlender Erfahrung und Kenntnissen benutzt werden, wenn sie in sicherer Weise beaufsichtigt oder unterwiesen wurden und die damit verbundenen Gefahren verstehen.

# 1 Wichtige Hinweise zur Sicherheit und zum Umweltschutz

- Kinder dürfen nicht mit dem Gerät spielen
- Reinigung und Benutzerwartung dürfen nicht direkt durch Kindern ohne Aufsicht durchgeführt werden.
- Dieses Gerät ist ausschließlich zur Verwendung in einem Haushalt
- Schützen Sie die Kaffeemaschine vor Witterungseinflüssen wie Regen, Frost und direkter Sonneneinstrahlung. Verwenden Sie die Kaffeemaschine nicht im Freien.
- Tauchen Sie die Kaffeemaschine selbst, das Netzkabel oder den Netzstecker niemals in Wasser oder andere Flüssigkeiten.
- Reinigen Sie die Kaffeemaschine oder das Zubehör nicht in einer Spülmaschine.
- Gießen Sie keine anderen Flüssigkeiten als Wasser in den Wassertank und legen Sie keine Lebensmittel hinein.
- Füllen Sie den Wassertank nicht über die Maximalmarkierung hinaus.
- Betreiben Sie die Maschine nur, wenn der Abfallbehälter, die Tropfschale und der Tassenrost montiert sind.
- Ziehen Sie nicht am Kabel, um den Stecker aus der Steckdose zu ziehen, und berühren Sie ihn nicht mit nassen Händen.
- Halten Sie die Kaffeemaschine nicht mit dem Netzkabel fest.
- Bewahren Sie das Gerät und sein Kabel außerhalb der Reichweite von Kindern unter 8 Jahren auf.
- Das Gerät kann nur zur Zubereitung von Kaffee verwendet werden.
- Kinder müssen beaufsichtigt werden, um dafür zu sorgen, dass sie nicht mit dem Gerät spielen.
- Ziehen Sie den Netzstecker vor jeder Reinigung und wenn das Gerät nicht in Gebrauch ist.
- Das Gerät muss derart aufgestellt werden, dass der Stecker zugänglich ist.
- Verwenden Sie das Gerät immer auf einer stabilen, flachen, sauberen, trockenen und rutschfesten Oberfläche.

# 1 Wichtige Hinweise zur Sicherheit und zum Umweltschutz

- Das Gerät ist keine integrierte Kaffeemaschine und ist nicht für die Verwendung in einem Schrank vorgesehen. Die Kaffeemaschine darf während des Gebrauchs nicht in einem Schrank aufgestellt werden.
- Quetschen oder knicken Sie das Netzkabel nicht und reiben Sie es nicht an scharfen Kanten, um eine Beschädigung des Netzkabels zu vermeiden. Halten Sie das Netzkabel von erhitzten Oberflächen und offenen Flammen fern.
- Stellen Sie sicher, dass Ihre Netzspannung mit den Angaben auf dem Typenschild des Geräts übereinstimmt.
- Verwenden Sie das Produkt nur mit einer geerdeten Steckdose.
- Verwenden Sie das Gerät nicht mit einem Verlängerungskabel.
- Berühren Sie das Gerät oder seinen Stecker nicht mit nassen oder feuchten Händen, wenn das Gerät eingesteckt ist.
- VORSICHT: Um eine Gefährdung durch versehentliches Zurücksetzen des Wärmeschutzes zu vermeiden, darf dieses Gerät nicht über ein externes Schaltgerät, wie z. B. eine Zeitschaltuhr, versorgt oder an einen Stromkreis angeschlossen werden, der regelmäßig vom Versorgungsunternehmen ein- und ausgeschaltet wird.
- Warnung: Vermeiden Sie Verschüttungen auf dem Stecker.
- Verwenden Sie das Gerät nicht falsch, um mögliche Verletzungen zu vermeiden.
- Sollte das Netzkabel beschädigt sein, muss es durch den Hersteller oder dessen Kundendienst ausgetauscht werden.
- Reinigung: Verwenden Sie keine scharfen, scheuernden Reinigungsmittel. Siehe dazu die ausführlichen Reinigungsanweisungen 6.1 bis 6.4.
- Die Oberfläche des Heizelements ist nach Gebrauch Restwärme ausgesetzt.

# 1 Wichtige Hinweise zur Sicherheit und zum Umweltschutz

## 1.4 Bestimmungsgemäße Verwendung

Die vollautomatische Kaffeemaschine Beko ist für den Einsatz in Privathaushalten vorgesehen. Diese Kaffeemaschine ist nicht für den gewerblichen Gebrauch bestimmt. Die Maschine ist nur zum Zubereiten von Kaffee und zum Erhitzen von Milch und Wasser vorgesehen. Jede andere als die zuvor angegebene Verwendung gilt als unsachgemäße Verwendung.

### Gefahr bei unsachgemäßer Verwendung!

Wenn die Kaffeemaschine nicht bestimmungsgemäß verwendet wird, kann sie zu einer Gefahrenquelle werden.



- Die Kaffeemaschine darf daher nur für den vorgesehenen Zweck verwendet werden.
- Befolgen Sie die in dieser Bedienungsanleitung beschriebenen Verfahren.

Für Schäden oder Verletzungen, die durch eine nicht bestimmungsgemäße Verwendung der Kaffeemaschine entstehen, werden keinerlei Ansprüche anerkannt.

Das Risiko muss allein vom Eigentümer des Geräts getragen werden.

## 1.5 Haftungsbeschränkung

Alle in dieser Bedienungsanleitung enthaltenen technischen Informationen, Daten und Anweisungen zur Installation, zum Betrieb und zur Wartung der Kaffeemaschine geben den aktuellen Stand zum Zeitpunkt des Drucks wieder und basieren auf den bestmöglichen Kenntnissen aus Erfahrung und Know-how.

Aus den Angaben, Abbildungen und Erläuterungen in dieser Bedienungsanleitung können keine Ansprüche abgeleitet werden.

Der Hersteller übernimmt keine Haftung für Schäden oder Verletzungen, die durch Nichtbeachtung des Benutzerhandbuchs, nicht bestimmungsgemäße Verwendung des Produkts, unsachgemäße Reparaturen, unerlaubte Änderungen oder die Verwendung nicht zugelassener Ersatzteile entstehen.

# 1 Wichtige Hinweise zur Sicherheit und zum Umweltschutz

## Informationen zur Entsorgung

### 1.6 Ihre Pflichten als Endnutzer



Dieses Produkt erfüllt die Vorgaben der EU-WEEE-Direktive (2012/19/ EU). Das Produkt wurde mit einem Klassifizierungssymbol für elektrische und elektronische Altgeräte (WEEE) gekennzeichnet.

 Dieses Elektro- bzw. Elektronikgerät ist mit einer durchgestrichenen Abfalltonne auf Rädern gekennzeichnet. Das Gerät darf deshalb nur getrennt vom unsortierten Siedlungsabfall gesammelt und zurückgenommen werden. Es darf somit nicht in den Hausmüll gegeben werden. Das Gerät kann z.B. bei einer kommunalen Sammelstelle oder ggf. bei einem Vertreiber (siehe unten zu deren Rücknahmepflichten in Deutschland) abgegeben werden.

Das gilt auch für alle Bauteile, Unterbaugruppen und Verbrauchsmaterialien des zu entsorgenden Altgeräts.

Bevor das Altgerät entsorgt werden darf, müssen alle Altbatterien und Altakkumulatoren vom Altgerät getrennt werden, die nicht vom Altgerät umschlossen sind. Das gleiche gilt für Lampen, die zerstörungsfrei aus dem Altgerät entnommen werden können. Der Endnutzer ist zudem selbst dafür verantwortlich, personenbezogene Daten auf dem Altgerät zu löschen.

Die ordnungsgemäße Entsorgung gebrauchter Geräte trägt dazu bei, mögliche negative Folgen für die Umwelt und die menschliche Gesundheit zu vermeiden.

# 1 Wichtige Hinweise zur Sicherheit und zum Umweltschutz

## 1.7 Hinweise zum Recycling



Helfen Sie mit, alle Materialien zu recyceln, die mit diesem Symbol gekennzeichnet sind. Entsorgen Sie solche Materialien, insbesondere Verpackungen, nicht im Hausmüll, sondern über die bereitgestellten Recyclingbehälter oder die entsprechenden örtlichen Sammelsysteme.

Recyceln Sie zum Umwelt - und Gesundheitsschutz elektrische und elektronische Geräte.

## 1.8 Rücknahmepflichten der Vertreiber

Wer auf mindestens 400 m<sup>2</sup> Verkaufsfläche Elektro- und Elektronikgeräte vertreibt oder diese gewerblich an Endnutzer abgibt, ist verpflichtet, bei Abgabe eines neuen Gerätes, ein Altgerät des Endnutzers der gleichen Geräteart, das im Wesentlichen die gleichen Funktionen wie das neue Gerät erfüllt, am Ort der Abgabe oder in unmittelbarer Nähe, unentgeltlich zurückzunehmen. Das gilt auch für Vertreiber von Lebensmitteln mit einer Gesamtverkaufsfläche von mindestens 800 m<sup>2</sup>, die mehrmals im Kalenderjahr oder dauerhaft Elektro- und Elektronikgeräte anbieten und auf dem Markt bereitstellen. Solche Vertreiber müssen zudem auf Verlangen des Endnutzers Altgeräte, die in keiner äußeren Abmessung größer als 25 cm sind, (kleine Elektrogeräte) im Einzelhandelsgeschäft oder in unmittelbarer Nähe hierzu unentgeltlich zurückzunehmen; die Rücknahme darf in diesem Fall nicht an den Kauf eines Elektro- oder Elektronikgerätes verknüpft, kann aber auf drei Altgeräte pro Geräteart beschränkt werden.

Ort der Abgabe ist auch der private Haushalt, wenn das neue Elektro- oder Elektronikgerät dorthin geliefert wird; in diesem Fall ist die Abholung des Altgerätes für den Endnutzer kostenlos.



# 1 Wichtige Hinweise zur Sicherheit und zum Umweltschutz

Die vorstehenden Pflichten gelten auch für den Vertrieb unter Verwendung von Fernkommunikationsmitteln, wenn die Vertreiber Lager- und Versandflächen für Elektro- und Elektronikgeräte bzw. Gesamtlager und Versandflächen für Lebensmittel beinhalten, die den oben genannten Verkaufsflächen entsprechen. Die unentgeltliche Abholung von Elektro- und Elektronikgeräten ist dann aber auf Wärmeüberträger (z.B. Kühlschrank), Bildschirme, Monitore und Geräte, die Bildschirme mit einer Oberfläche von mehr als 100 cm<sup>2</sup> enthalten und Geräte beschränkt, bei denen mindestens eine der äußeren Abmessungen mehr als 50 cm beträgt. Für alle übrigen Elektro- und Elektronikgeräte muss der Vertreiber geeignete Rückgabemöglichkeiten in zumutbarer Entfernung zum jeweiligen Endnutzer gewährleisten; das gilt auch für kleine Elektrogeräte (s.o.), die der Endnutzer zurückgeben möchte, ohne ein neues Gerät zu erwerben.

## 1.9 Einhaltung von RoHS-Vorgaben:

Das von Ihnen erworbene Produkt erfüllt die Vorgaben der EU-RoHS Richtlinie (2011/65/EU). Es enthält keine in der Richtlinie angegebenen gefährlichen und unzulässigen Materialien.

## 2 Ihre vollautomatische Espressomaschine

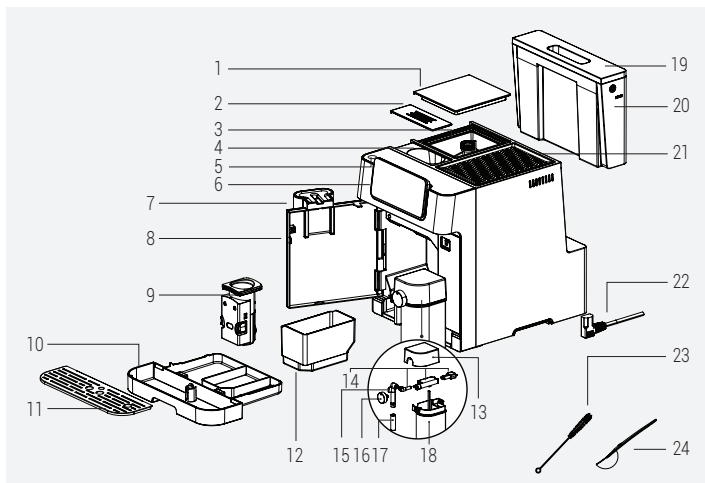

- |   |                                       |
|---|---------------------------------------|
| 1. Kaffeebohnenbehälterdeckel                   | 13. Deckel des Milchbechers           |
| 2. Deckel des Trichters für vorgemahlene Kaffee | 14. Montageteile des Milchbechers     |
| 3. Kaffeebohnenbehälter                         | 15. Milchbecherdüse Innenteil         |
| 4. Trichter für vorgemahlene Kaffee             | 16. Einstellknopf für den Milchschaum |
| 5. Power EIN-/AUS-Taste                         | 17. Düse des Milchbechers             |
| 6. Digitales Bedienfeld                         | 18. Milchbecher                       |
| 7. Einstellbarer Kaffeeauslauf                  | 19. Abdeckung des Wassertanks         |
| 8. Vordere Abdeckung                            | 20. Wassertank                        |
| 9. Brüheinheit                                  | 21. Becherhalter                      |
| 10. Tropfschale                                 | 22. Stromkabel                        |
| 11. Tassentablett                               | 23. Reinigungsbürste                  |
| 12. Behälter für gemahlene Kaffee (Reste)       | 24. Löffel für vorgemahlene Kaffee    |

## 2 Ihre vollautomatische Espressomaschine

### Technische Daten

#### Stromversorgung:

220-240 V~, 50-60 Hz

**Leistung:** 1350 W

Die Rechte zur Durchführung technischer und gestalterischer Änderungen bleiben vorbehalten.

Alle auf dem Produkt und den Beipackzetteln angegebenen Werte stammen aus Labormessungen, die gemäß den einschlägigen Normen durchgeführt wurden. Diese Werte können je nach Einsatz und Umgebungsbedingungen abweichen.

#### Produktabmessungen:

27,5 cm (Breite) x 35,9 cm (Höhe) x 41,2 cm (Tiefe)

**Gewicht:** 9,68±0,5kg

**Kabellänge** 95±5 cm

#### Gewicht des gemahlene Kaffees

##### (Bohnenmodus)

**Standard:** 9±2g

**Intensiv:** 11±2g

#### **Fassungsvermögen der Auffangwanne:**

Bis zu 0,5 l

#### **Fassungsvermögen des Behälters für gemahlene Kaffee (Rest):** Bis zu 10

Tassen

#### **Fassungsvermögen der Milchbechers:**

Bis zu 0,6 l

**Fassungsvermögen Wassertank:** 2.0±5%L

#### **Fassungsvermögen Kaffeebohnenbehälter:**

250±5%g

**Maschine Vorwärmzeit:** <50s

## 2 Ihre vollautomatische Espressomaschine

Standard Getränkemengen Tabelle		
Getränk	Standard Kaffeemenge	Standard Milch Menge
Espresso	30 ml	N.A.
Doppio	30 ml + 30 ml	N.A.
Ristretto	20 ml	N.A.
Lungo	60 ml	N.A.
Americano	140 ml	N.A.
Espresso Macchiato	30 ml	10 ml
Flat White	60 ml	60 ml
Caffe Latte	60 ml	190 ml
Cappuccino	30 ml	150 ml
Latte Macchiato	30 ml	220 ml

\*N.A. Nicht anwendbar

# 3 Display

## 3.1 Kontrollfeld

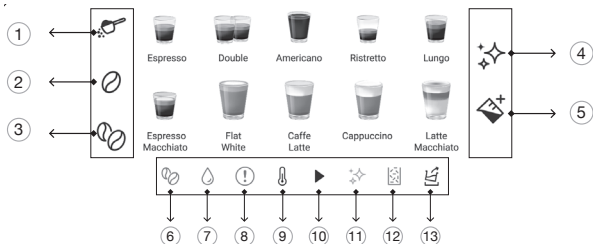

1		Wird für die Auswahl der Option " <b>Gemahlener Kaffee</b> " verwendet.
2		Wird für die Auswahl der Option " <b>Standard-Bohnenkaffee</b> " verwendet.
3		Wird für die Auswahl der Option " <b>Intensiver Bohnenkaffee</b> " verwendet.
4		Wird zum Auslösen der Reinigungs- und Entkalkungsfunktionen verwendet.
5		Taste für Milch
6		Keine Kaffeebohne-Fehler
7		Kein Wasser-Fehler
8		Allgemeine Fehler
9		Leuchtet während des Vorheizens
10		Leuchtet während des laufenden Prozesses
11		Entkalkungswarning
12		Restbehälter voll-Fehler
13		Anzeige für die Wasserentleerung

## 4 Vorbereitung

### 4.1 Installation



Entfernen Sie alle Schutzfolien, Aufkleber und sonstigen Verpackungsmaterialien vom Gerät.

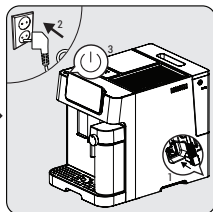
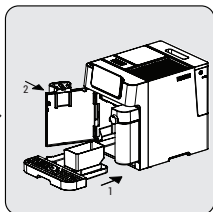
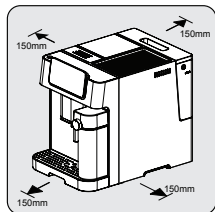

Wählen Sie eine sichere und stabile Oberfläche mit leicht erreichbarer Stromversorgung und lassen Sie einen Mindestabstand von den Seiten der Maschinen ein.

Setzen Sie die Tropfschale ein. Vergewissern Sie sich, dass es richtig eingesetzt ist, und schließen Sie die vordere Abdeckung.

Wickeln Sie das Netzkabel ab, richten Sie es aus und stecken Sie den Stecker in die Buchse unter der Maschine. Stecken Sie das andere Ende des Netzkabels in eine Steckdose mit geeigneter Netzspannung. Drücken Sie die Ein-/Aus-Taste, um das Gerät einzuschalten.

## 4 Vorbereitung

### 4.2 Füllen des Wassertanks



**Über das Schutzprogramm:** Wenn der Wassertank nicht vollständig in die Maschine eingesetzt ist, wird 15 Sekunden nach dem Brühvorgang ein Schutzmodus aktiviert. Die Heißwassertaste leuchtet auf dem Bedienfeld auf.

1. Stellen Sie sicher, dass der Wassertank vollständig in die Maschine eingesetzt ist.

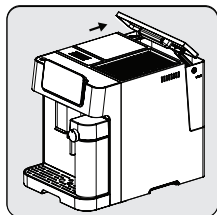

Heben Sie den Wassertank an, indem Sie den Deckel als Griff verwenden.

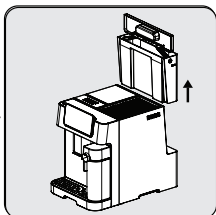

Nehmen Sie den Wassertank heraus.

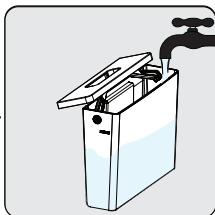

Spülen Sie den Wassertank mit frischem Wasser aus, füllen Sie den Tank bis zum Höchststand und stellen Sie ihn wieder in die Maschine. Stellen Sie sicher, dass es vollständig eingesetzt ist.

## 4 Vorbereitung



Um zu verhindern, dass Wasser aus dem Wassertank überläuft, sollten Sie kein Wasser aus einem anderen Behälter direkt in das Gerät einfüllen.



- Füllen Sie den Wassertank niemals mit warmem oder heißem Wasser, Sprudelwasser oder anderen Flüssigkeiten, die den Wassertank und die Maschine beschädigen könnten.
- Wenn „“ leuchtet, befindet sich der Wassertank auf einem niedrigen Wasserstand und muss gefüllt werden.

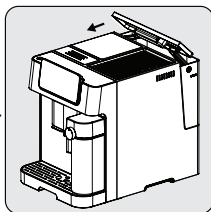
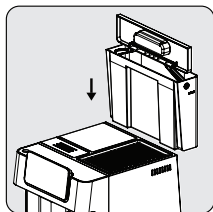

Setzen Sie den Wassertank wieder ein, indem Sie den Deckel als Griff verwenden.

Schließen Sie den Wassertank mit dem Deckel.



## 5 Betrieb

### 5.1 Mahleinstellung

Sie können das Mahlwerk an die Röstung Ihres Kaffees anpassen, indem Sie den Einstellknopf am Bohnenbehälter einstellen:

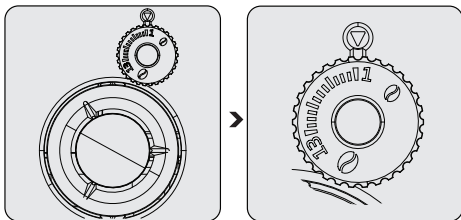

Nehmen Sie die Mühleinstellung niemals vor, wenn die Mühle in Betrieb ist. Dies könnte die Mühle beschädigen.



Die Linien auf dem Einstellknopf zeigen die Grobheit des Mahlgrads an. Eine größere Zahl bedeutet einen gröberen Mahlgrad.

### 5.2 Bohnenbehälter füllen



- Wenn "☉" blinkt, muss das Gerät mit Kaffeebohnen gefüllt werden.
- Es ist besser, die Bohnen in der Original-Vakuumverpackung aufzubewahren, um eine länger anhaltende Frische zu gewährleisten. Verwenden Sie den Kaffeebohnenbehälter nicht zur Aufbewahrung, um bessere Ergebnisse zu erzielen.

## 5 Betrieb

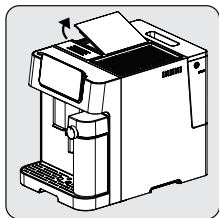

Entfernen Sie den Deckel des Bohnenbehälters.

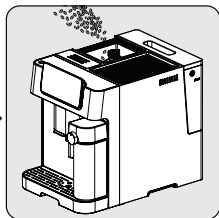

Geben Sie die Kaffeebohnen langsam ein.

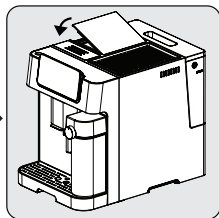

Setzen Sie den Behälterdeckel wieder auf.

### 5.3 Verwendung des Behälters für vorgemahlene Kaffee

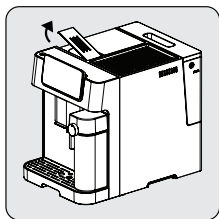

Nehmen Sie den Deckel des Trichters für vorgemahlene Kaffee ab.

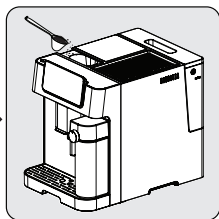

Füllen Sie den vorgemahlene Kaffee langsam in den Trichter für vorgemahlene Kaffee.

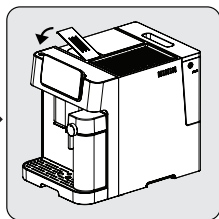

Setzen Sie den Trichterdeckel wieder auf.



Der Trichter für vorgemahlene Kaffee ist keine Aufbewahrungseinheit, sondern dient der einmaligen (maks. 13g) Verwendung. Für die empfohlene Menge an gemahlendem Kaffee kann ein Messlöffel verwendet werden.

## 5 Betrieb

**i**

- Um diese Einstellung zu aktivieren, muss die Taste für gemahlene Kaffee gedrückt und auf dem Bildschirm ausgewählt werden.
- Bewahren Sie Ihren vorgemahlene Kaffee in einem luftdichten Behälter und an einem kühlen, trockenen Ort auf, um das Aroma zu erhalten. Das Kaffeepulver sollte nicht über einen längeren Zeitraum aufbewahrt werden, da es sonst an Geschmack verliert.

### 5.4 Verwendung des Tassenwärmers

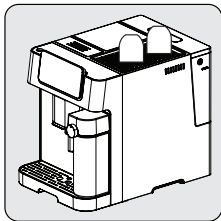

Stellen Sie die Tassen auf den Kopf, um sicherzustellen, dass die Innenfläche warm und sauber bleibt (diese Funktion nutzt die interne Wärme des Geräts).

## 5 Betrieb

### 5.5 Zubereiten des Kaffees

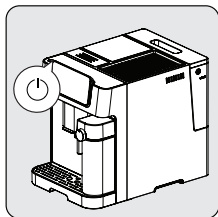

Schalten Sie das Gerät durch Drücken der Ein-/Aus-Taste ein. Das Gerät schaltet sich ein, beginnt mit dem Vor-heizen und der automatischen Reinigung. Im Ruhezustand, in dem alle Symbole leuchten, ist das Gerät betriebsbereit.



Stellen Sie eine Tasse unter den Kaffeeauslauf und passen Sie die Höhe des Auslaufs an die Tasse an.

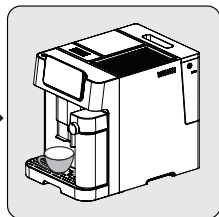

Wählen Sie Ihren Kaffee durch Drücken der Taste, und die Tassenbeleuchtung leuchtet auf, um anzuzeigen, dass das Gerät eine Tasse Kaffee zubereitet. Wenn das Gerät in den Leerlauf zurückkehrt, ist der Kaffee servierbereit.

## 5 Betrieb

### 5.5.1 Zubereitung von Kaffee mit Milch

Espresso Macchiato, Flat White, Caffe Latte, Cappuccino oder Latte Macchiato sind Kombinationen von Espresso mit unterschiedlichen Mengen heißer Milch und Milchschaum.

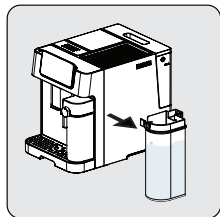

Halten Sie den Milchbecher mit einer Hand. Nehmen Sie den Deckel des Milchbechers ab. Füllen Sie Milch in den Milchbecher ein. Die Milchmenge sollte den Höchstwert nicht überschreiten. Die empfohlene Temperatur für Milch ist 4-8 °C (~ 40-46 °F). Legen Sie den Deckel wieder auf.

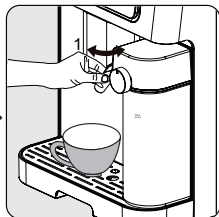

Befestigen Sie den Milchbecher am Gerät, er muss hörbar einrasten. Achten Sie darauf, dass der Milchbecher richtig sitzt. Stellen Sie den Winkel der Milchbecherdüse über der Tasse ein. Stellen Sie die Milchschaumdichte mit Hilfe des Milchschaum-Einstellknopfes nach Ihren Wünschen ein.

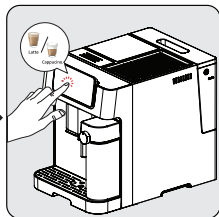

Wählen Sie Ihren Kaffee mit Milch durch Drücken der Taste, und die Tassenbeleuchtung leuchtet auf, um anzuzeigen, dass das Gerät eine Tasse Kaffee zubereitet. Wenn das Gerät in den Leerlauf zurückkehrt, ist der Kaffee servierbereit.



- Um sicherzustellen, dass Ihr Espresso die optimale Temperatur hat, empfehlen wir Ihnen, Ihre Tassen vorzuwärmen.
- Neben dem verwendeten Kaffee trägt auch die Verwendung von frischem, kaltem Wasser, das frei von Chlor, Gerüchen und anderen Verunreinigungen ist, zu einem perfekten Espresso bei.

## 5 Betrieb



Bei dieser Maschine kann der Benutzer das Schaumverhältnis einstellen, indem er den Drehknopf von Max bis Min dreht, um den gewünschten Schaum zu erhalten. Die empfohlene Einstellung für Latte ist min-mid, für Cappuccino ist mid-max. Stellen Sie die Milchschaumdichte nach Ihren Vorlieben ein.

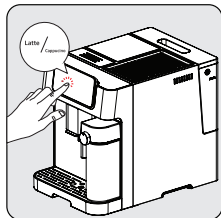

Drücken Sie die Taste des gewünschten Kaffees. Dann ertönt ein Signalton. Die Taste für das gewählte Getränk beginnt zu blinken und der Brühvorgang beginnt.

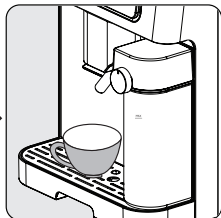

Die Pumpe arbeitet intermittierend, wenn der Milchschaum in die Tasse gelangt. Wenn der Milchschaum fertig ist, beginnt das Gerät automatisch mit dem Aufbrühen des Kaffees.

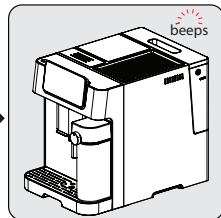

Wenn das Gerät einmal piept, ist das Getränk fertig - genießen Sie es!  
- Das Gerät kehrt in den Ruhezustand zurück.



Achten Sie immer darauf, dass der Milchbecher richtig eingesetzt ist. Wenn er nicht gut sitzt, leuchten die Tasten für Espresso Macchiato, Flat White, Caffe Latte, Cappuccino, Latte Macchiato und Milch nicht auf und die Funktionen sind nicht verfügbar. Dies wird durch einen Summer mit 3 Pieptönen angezeigt.

## 5 Betrieb



Die Entfernung des Milchbechers hat keinen Einfluss auf die Kaffeezubereitung. Es können die Programme Doppelter Espresso, Americano, Ristretto und Lungo verwendet werden.

### 5.6 Einstellen der Kaffeestärke

Gemah- len Kaffee	Standard Bohnen Kaffee	Intensiv Bohnen Kaffee
-------------------------	------------------------------	------------------------------



Wenn Sie Bohnenkaffee verwenden, drücken Sie die Taste "Bohnenkaffee Standard" oder "Bohnenkaffee Intensiv", um die Stärke Ihres Getränks einzustellen. Wenn Sie gemahlene Kaffee verwenden, drücken Sie die Option

"Gemahlener Kaffee".

## 5 Betrieb

### 5.7 Einstellen der Kaffee-/Milchmenge

Sie können die Menge Ihres gewünschten Kaffees für alle Getränkearten sowie Milchschaum speichern.

<b>Einstellbare Getränkemengentabelle</b>		
<b>Getränk</b>	<b>Kaffeemenge Einstellbare</b>	<b>Milchmenge Einstellbare</b>
Espresso	30~270 ml	N.A.
Doppio / Double	60~540 ml	N.A.
Ristretto	20~270 ml	N.A.
Lungo	60~270 ml	N.A.
Americano	60~270 ml	N.A.
Espresso Macchiato	30~270 ml	0~500 ml
Flat White	60~270 ml	0~500 ml
Caffe Latte	60~270 ml	0~500 ml
Cappuccino	30~270 ml	0~500 ml
Latte Macchiato	30~270 ml	0~500 ml

\*N.A. Nicht anwendbar



## 5 Betrieb

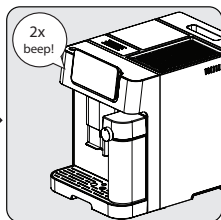

Wählen Sie während der Kaffeezubereitung die Funktion, die umprogrammiert werden soll. Drücken Sie die entsprechende Taste während des entsprechenden Vorgang (Einstellung des Kaffees während der Ausgabe von Kaffee, Einstellung der Milchmenge während der Milchausgabe) und halten Sie sie gedrückt gedrückt. Sie hören einen Signalton.

Lassen Sie die Taste erst los, wenn die gewünschte Menge an Kaffee oder Milch durchgelaufen ist. Sie hören zwei Pieptöne. Diese Zeit ist nun unter der entsprechenden Funktion gespeichert.



Um die Menge des schwarzen Kaffees zu ändern, drücken Sie nach Abschluss der Milchausgabe das Symbol für das ausgewählte Getränk und halten Sie es gedrückt, bis die gewünschte Menge durchgelaufen ist. Die Einstellung des Wassers kann während der laufenden Kaffeezubereitung vorgenommen werden (nach Abschluss des Mahlvorgangs).

## 5 Betrieb

### So setzen Sie alle Getränke auf die Standard-/Werkseinstellungen zurück:

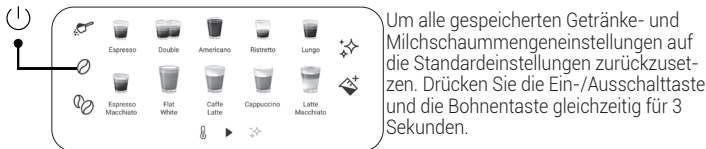

### Um ein einzelnes Getränk auf die Standard-/Werkseinstellungen zurückzusetzen:

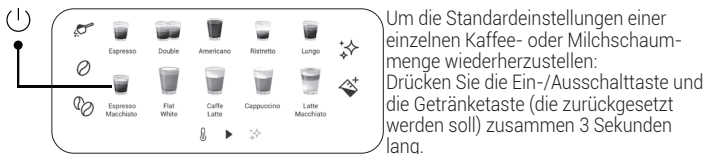

## 5.8 Heiße Milch und heißes Wasser

Das Gerät kann heiße Milch durch einfaches Drücken der Taste „☕“ ausgeben. Durch langes Drücken der Taste „☕“ kann heißes Wasser ausgegeben werden. Das heiße Wasser wird aus dem Kaffeeausgabeteil ausgegeben, heiße Milch wird aus dem Milchbecher ausgegeben.

## 5.9 Moduswahl



Das Gerät verfügt über drei verschiedene Einstellungen: Standardeinstellung, ECO-Modus und Geschwindigkeitsmodus. Im ECO-Modus spart das Gerät mehr Energie. Im Geschwindigkeitsmodus kann der Benutzer seinen Kaffee schneller als in der Standardeinstellungen zubereiten.

## 5 Betrieb

	Energiesparmodus	Geschwindigkeitsmodus	Standardeinstellungen
Tassenwärmer	ausgeschaltet	in Betrieb	in Betrieb
Vorbrauen*	Ja	Nein	Ja
Automatische Abschaltzeit	10 Min	30 Min	20 Min

**i**

Die Vorbrühfunktion befeuchtet den Kaffee in der Brüheinheit mit einer kleinen Menge Wasser vor der vollständigen Extraktion. Dies erweitert den Kaffeesatz, um einen höheren Druck beim Brühen aufzubauen, wodurch alle Öle extrahiert und der volle Geschmack der Bohnen hervorgehoben werden.

1. Wenn sich das Gerät im Leerlauf befindet, halten Sie  5 Sekunden lang gedrückt.
2. Das  blinkt dann und die folgenden Tasten leuchten auf, um verschiedene Einstellungen anzuzeigen:

Im ECO-Modus



Im Geschwindigkeitsmodus



In Standardeinstellungen



3. Drücken Sie die "Pulverkaffee-Taste" für den ECO-Modus, die "Standard-Bohnenkaffee-Taste" für den Speed-Modus und die "Intensiver-Bohnenkaffee-Taste" für die Standardeinstellungen. Sie hören zwei Pieptöne, wenn der Modus ausgewählt wurde.
4. Wenn Sie möchten, dass die Einstellung unverändert bleibt, drücken Sie erneut  oder warten Sie 5 Sekunden, bis das Gerät in den Leerlauf zurückkehrt.

## 5 Betrieb

### 5.10 Abbrechen

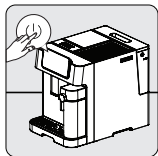

Um einen laufenden Vorgang abbrechen, muss die Ein/Aus-Taste einmal gedrückt werden. Zudem wird der Vorgang abgebrochen, wenn Sie nach Beginn der Zubereitung erneut auf ein ausgewähltes Getränk drücken.



Durch 2-maliges Drücken der Ein/Aus-Taste wird das Gerät zwangsweise ausgeschaltet.

## 6 Reinigung

### 6.1 Reinigung des Gerätes

1. Ziehen Sie das Netzkabel aus der Steckdose.
2. Schütten Sie das gesamte Wasser bzw. die Kaffeereste in der Abtropfschale und dem Restkaffeebehälter weg.
3. Verwenden Sie ein feuchtes Tuch oder ein nicht kratzendes Reinigungsmittel, um die Flüssigkeitsflecken auf dem Gerät zu entfernen.



Verwenden Sie zum Reinigen des Geräts niemals Schleifmittel, Essig oder Entkalkungsmittel, die nicht im Lieferumfang enthalten sind.

Die rechtzeitige Reinigung und Wartung des Geräts ist äußerst wichtig, um seine Lebensdauer zu verlängern.

## 6 Reinigung

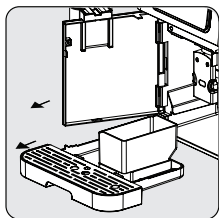

Öffnen Sie die vordere Abdeckung. Entfernen Sie die Tropfschale und den Restkaffeebehälter.

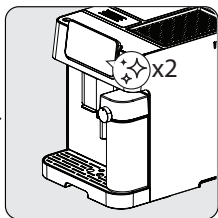

Um den Milchbecher automatisch zu reinigen, drücken Sie zweimal die Reinigungs-/Entkalkungstaste " ✨ x2 ". Nehmen Sie anschließend die Teile des Milchbechers und den Milchbecher heraus. Reinigen Sie sie unter klarem Wasser. Trocknen Sie sie anschließend.

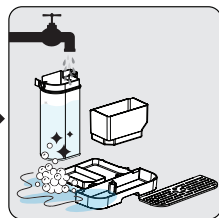

Leeren Sie den Restkaffeebehälter und die Tropfschale aus. Waschen Sie den Restkaffeebehälter, die Tropfschale und den Milchbehälter unter fließendem warmen Wasser aus und verwenden Sie bei Bedarf die Nadel oder die Borsten der Bürste, um alle Teile zu reinigen. Trocknen Sie sie anschließend.

**i**

Wenn  aufleuchtet, muss der Restkaffeebehälter geleert werden. Dieses Symbol leuchtet nach jeweils 10 Kaffeezubereitungen auf. Reinigen Sie den Behälter, um den Fehler zu beheben. Wenn der Behälter sauber ist, nehmen Sie ihn heraus und stellen Sie ihn wieder an seinen Platz.

## 6 Reinigung

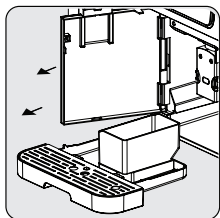

Halten Sie den verstellbaren Kaffeeauslauf und ziehen Sie ihn langsam zurück, um die vordere Abdeckung zu öffnen.

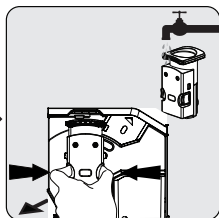

Nehmen Sie die Brüheinheit heraus. Mit Wasser abwaschen und anschließend abtrocknen.

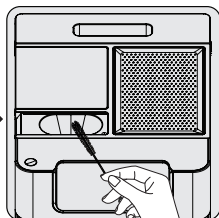



Reinigen Sie den Kaffeepulverschacht und den Auslass des Mahlwerks mit der Reinigungsbürste.

**i**

- Die Tropfschale sollte geleert werden, wenn die schwimmende Anzeige sichtbar ist.
- Der Pulverkaffeetrichter sollte nach jedem Gebrauch mit der Reinigungsbürste gereinigt werden.

**i**

Wenn  leuchtet, bedeutet dies, dass die Brüheinheit fehlt bzw. nicht richtig eingesetzt ist.  
Wenn  blinkt, bedeutet dies, dass die Frontabdeckung nicht geschlossen ist.

## 6 Reinigung

### 6.2 Entkalkungsfunktion



- Die Entkalkung ist nach dem vordefinierten Brühzyklus erforderlich.
- Verwenden Sie zur Selbstreinigung dieses Geräts keinen Essig oder andere Reinigungsmittel. Andere Reinigungsmittel können das Gerät beschädigen.
- Halten Sie Haut/Körper von heißem Wasser fern.

Wenn ✨ aufleuchtet, bedeutet dies, dass das Gerät entkalkt werden muss. Das Gerät bleibt in bestem Zustand, wenn diese Funktion mindestens einmal im Monat oder häufiger ausgeführt wird, abhängig von der verwendeten Wasserhärte.

#### So starten Sie die Entkalkung:

1. Bitte stellen Sie sicher, dass der Milchbecher in die Maschine eingesetzt ist, bevor Sie mit dem Entkalken beginnen.
2. Füllen Sie den Wassertank bis zur Markierung „Entkalkungsstand ✨“.
3. Geben Sie eine Packung Reinigungsmittel in die Box in den Wassertank.
4. Stellen Sie einen ausreichend großen Behälter unter den Kaffeeauslauf und die Düse.
5. Wenn sich das Gerät im Leerlauf befindet, halten Sie ✨ 3 Sekunden lang gedrückt. Sie hören einen Piepton und das ✨ blinkt, bis der Wassertank leer ist.
6. Füllen Sie den Wassertank erneut bis zur "Entkalkungsstufe" mit Wasser und drücken Sie erneut die Taste ✨, um den zweiten Entkalkungszyklus zu starten. Wird der Wassertank entnommen und wieder eingesetzt, erkennt das Gerät diesen Vorgang und startet automatisch den zweiten Zyklus (ohne erneutes Drücken von ✨).
7. Sobald der Wassertank geleert ist, kehrt der Bildschirm in den Ruhezustand zurück. Die Entkalkung ist abgeschlossen. Füllen Sie den Wassertank mit frischem Wasser auf, um mit der Kaffeezubereitung zu beginnen.



## 6 Reinigung

### So setzen Sie die Entkalkungswarnung zurück;

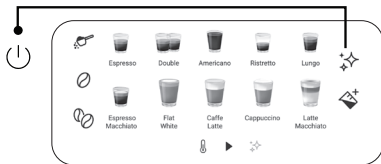

So setzen Sie den Entkalkungswarnstatus zurück; Drücken Sie die Ein-/Ausschalttaste und die Entkalkungstaste gleichzeitig für 3 Sekunden.



Das Zurücksetzen des Entkalkungswarnstatus wird nicht empfohlen, um den besten Zustand des Geräts zu erhalten.

### 6.3 Leeres System-Funktion

Verwenden Sie die Funktion "System entleeren" vor längerem Nichtgebrauch und zum Frostschutz.

1. Halten Sie im Leerlauf die Taste "I" und die Milchtaste "M+" gleichzeitig 3 Sekunden lang gedrückt, dann leuchtet die Taste
2.  auf.
3. Nehmen Sie den Wassertank aus dem Gerät, der Vorgang startet automatisch.
4. Wenn die Funktion leeres System abgeschlossen ist, schaltet sich das Gerät automatisch aus.



Wenn das Gerät zum ersten Mal wieder benutzt wird, nachdem die Entleerungsfunktion verwendet wurde, drücken Sie die Milchtaste, bis Wasser aus dem Auslauf kommt.

## 6 Reinigung

### 6.4 Manuelle Reinigungs-/Spülfunktion

Sie können die Kaffeedüse vor oder nach dem Gebrauch manuell reinigen/spülen. Drücken Sie im Leerlauf einmal ✨.

- Nach der Reinigung/Spülung schaltet das Gerät in den Leerlauf zurück.



- Das aus der Kaffeedüse austretende Wasser ist heiß und wird in der darunter liegenden Tropfschale gesammelt. Vermeiden Sie Kontakt, da es herumspritzt.
- Wenn das Gerät längere Zeit nicht benutzt wurde, empfiehlt es sich, diese Funktion zu verwenden.



Die Verwendung dieser Funktion vor der Kaffeezubereitung gewährleistet außerdem einen heißeren Kaffee.

### Deaktivieren des automatischen Reinigungsmodus



Ihr Gerät reinigt sich vor und nach jedem Brühvorgang automatisch, wie es üblich ist. Wir empfehlen Ihnen, die automatische Reinigung aktiv zu nutzen, um eine gesunde Nutzung zu gewährleisten.

Gehen Sie wie folgt vor, um die automatische Reinigung zu deaktivieren.

- Schalten Sie das Gerät durch Drücken der Ein-/Ausschalttaste ein und warten Sie, bis es in den Leerlaufmodus übergeht.
- Öffnen Sie die vordere Abdeckung.
- Drücken Sie die Ein-/Ausschalttaste 5 Sekunden lang, bis ein Piepton ertönt.
- Schließen Sie die vordere Abdeckung.
- Der automatische Reinigungsvorgang wurde abgebrochen.



## 7 Fehlerbehebung

Problem	Ursache	Lösung
Das Gerät funktioniert nicht.	Das Gerät ist nicht an das Stromnetz angeschlossen.	Schließen Sie es an und drücken Sie den Schalter. Überprüfen Sie das Kabel und den Stecker.
Keine oder verzögerte Reaktion in mehreren Versuchen, beim Drücken auf eine Funktionstaste auf dem Bedienfeld.	Das Gerät ist elektromagnetischen Störungen ausgesetzt. Das Panel ist schmutzig.	Ziehen Sie den Gerätnetzstecker. Nach einigen Minuten neu starten. Reinigen Sie das Bedienfeld mit dem mitgelieferten Tuch.
Der Kaffee ist nicht heiß genug.	Die Tassen wurden nicht vorgewärmt. Die Brüheinheit ist zu kalt.	Stellen Sie Ihre Tasse mit der Oberseite nach unten auf den Tassenwärmer oder spülen Sie die Tasse mit heißem Wasser aus. Stellen Sie sicher, dass das Wasser im Wassertank nicht zu kalt ist.
Es kommt kein Kaffee aus dem Kaffeeauslauf.	Möglicherweise wurde zuvor die Funktion "System entleeren" verwendet. Der Kaffeeauslauf wurde möglicherweise nicht gereinigt und durch Kaffeereste blockiert.	Drücken Sie die Reinigungstaste, bis Wasser aus dem Auslauf kommt Reinigen Sie den Kaffeeauslauf.
Die erste Tasse Kaffee ist von schlechter Qualität.	Beim ersten Durchlauf des Mahlwerks wird keine ausreichende Menge Kaffee in die Brüheinheit gegeben.	Werfen Sie den Kaffee weg. Die nächsten Becher werden besser.
Der Wassertank ist entfernt/der Wasserstand im Wassertank ist sehr niedrig, aber es ist keine "Wasser" Warnung vorhanden.	Der Bereich in der Nähe des Wassertankanschlusses könnte nass sein.	Wischen Sie das Wasser um den Wassertankanschluss herum ab.

## 7 Fehlerbehebung

Problem	Ursache	Lösung
Die interne Tropfschale ist mit viel Wasser gefüllt.	Der gemahlene Kaffee ist zu fein, wodurch das Wasser nicht austreten kann.	Stellen Sie die Kaffeefeinheit für den Mahlvorgang auf größere Körner ein.
Kaffee wird zu langsam oder tropfenweise geliefert.	Kaffeesatz ist zu fein, wodurch das Wasser nicht austreten kann.	Stellen Sie die Kaffeefeinheit für den Mahlvorgang auf größere Körner ein.
Die Anzeige blinkt, um zu signalisieren, dass nicht genügend Kaffeebohnen vorhanden sind, obwohl sich genügend Bohnen im Behälter befinden.	Der interne Kaffeesatzauslass ist blockiert.	Befolgen Sie die unter Reinigen des Kaffeesatzauslasses beschriebenen Schritte.
Der Brauer oder das Kaffeepulver ist nicht zu entfernen.	Das Gerät hat den Selbstreinigungsvorgang nicht beendet und wurde ausgeschaltet.	Bitte schalten Sie die Maschine erneut ein und lassen Sie sie ihre automatische Reinigung beenden.
Das Gerät führt den Spülzyklus beim Ein- und Ausschalten nicht mehr durch.	Eine unsachgemäße Handhabung bei der Wartung des Geräts kann die Ursache sein.	<ol style="list-style-type: none"><li>1. Wenn sich das Gerät im Ruhezustand befindet, öffnen Sie die Frontabdeckung.</li><li>2. Halten Sie die Ein-/Aus-Taste gedrückt, bis Sie 2 Pieptöne hören.</li><li>3. Schließen Sie die vordere Abdeckung.</li></ol>
Die Touch-Tasten sind nicht empfindlich.	Drücken Sie die Touch-Taste nicht an der Vorderseite des Geräts.	Drücken Sie von der Vorderseite des Geräts aus auf den unteren Teil des Symbols der Berührungstaste.

## 8 Informationen

### Service und Ersatzteile



Unsere Geräte werden nach den neuesten technischen Erkenntnissen entwickelt, produziert und geprüft. Sollte trotzdem eine Störung auftreten, so bitten wir Sie, sich mit Ihrem Fachhändler bzw. mit der Verkaufsstelle in Verbindung zu setzen. Sollte dies nicht möglich sein, wenden Sie sich bitte an

das BEKO GERMANY Service-Center unter folgenden Kontaktdaten:

Telefon: 0911 / 590 597 29  
(Montag bis Freitag von 08.00 bis 18.00 Uhr)  
Telefax: 0911 / 590 597 31  
E-Mail: [service.de@beko.com](mailto:service.de@beko.com)  
<http://www.grundig.com/de-de/support>

Unter den obengenannten Kontaktdaten erhalten Sie ebenfalls Auskunft über den Bezug möglicher Ersatz- und Zubehörteile.

### BEKO GERMANY Kundenberatungszentrum

Montag bis Freitag von 8.00 bis 18.00 Uhr  
Deutschland : 0911 / 590 597 30  
Österreich : 0820 / 220 33 22 \*  
\* gebührenpflichtig (0,145 €/Min. aus dem Festnetz, Mobilfunk: max. 0,20 €/Min.)

Haben Sie Fragen?

Unser Kundenberatungszentrum steht Ihnen werktags stets von 8.00 – 18.00 Uhr zur Verfügung.

Sehr geehrte Kundin, sehr geehrter Kunde,

als Käufer eines Haushaltskleingerätes der Marke Beko stehen Ihnen die gesetzlichen Gewährleistungsrechte (Nachbesserung und Nacherfüllung) aus dem Kaufvertrag zu. Die Gewährleistung erfolgt für die Fehlerfreiheit bei Geräteübergabe entsprechend dem jeweiligen Stand der Technik. Über die Gewährleistung hinaus räumt Ihnen der Hersteller eine Garantie ein, diese schränkt die gesetzliche Gewährleistung – die für 24 Monate ab dem Kaufdatum gilt - nicht ein. Garantiert wird die Mängelbeseitigung durch Reparatur oder Austausch nach Wahl des Herstellers.

#### **Sollte eine Störung an Ihrem Gerät auftreten:**

Wenden Sie sich bitte an Ihren Fachhändler bzw. den Verkäufer. Dieser wird vor Ort das Gerät prüfen und den Kundenservice durchführen. Auch soweit Ansprüche aus der Herstellergarantie bestehen, werden diese nur durch den Verkäufer abgewickelt.

#### **Die Garantiezeit beträgt 24 Monate ab Kaufdatum.**

##### **Bedingungen:**

1. Ein maschinell erstellter Original-Kaufbeleg liegt vor.
2. Das Gerät ist nur mit Original-Zubehör und Original-Ersatzteilen betrieben worden.
3. Die in der Gebrauchsanweisung erwähnten Wartungs- und Reinigungsarbeiten sind entsprechend ausgeführt worden.
4. Das Gerät wurde nicht geöffnet/zerlegt.
5. Bauteile, die einem gebrauchsbedingtem Verschleiß unterliegen, fallen nicht unter die Garantie
6. Ausgewechselte Teile werden Eigentum des Herstellers.
7. Ausgeschlossen von der Garantie sind die Mängel, die durch unsachgemäße Installation, z.B. Nichtbeachtung der VDE-Vorschriften; unsachgemäße Aufstellung, z.B. Nichtbeachtung der Einbau- oder Installationsvorschriften; äußere Einwirkung, z.B. Transportschäden, Beschädigung durch Stoß oder Schlag, Schäden durch Witterungseinflüsse, unsachgemäße Bedienung oder Beanspruchung, z.B. Nichtbeachtung der Gebrauchsanweisungen verursacht wurden.
8. Eine gewerbliche oder gleichzustellende Nutzung, z.B. in Hotels, Pensionen, Gaststätten, Arztpraxen oder Gemeinschaftsanlagen, gilt als eine nicht bestimmungsgemäße Benutzung, die die Garantie ausschließt.
9. Die Mängelbeseitigung verlängert die ursprüngliche Garantiezeit nicht.
10. Schadenersatzansprüche, auch hinsichtlich Folgeschäden, sind, soweit sie nicht auf Vorsatz oder grober Fahrlässigkeit beruhen, ausgeschlossen.
11. Der Anspruch auf Garantieleistung steht nur dem Erstkäufer zu und erlischt bei Weiterverkauf des Produktes durch den Erstkunden.
12. Die Garantie gilt für neue Produkte und nicht für Produkte, die als Gebrauchtgeräte verkauft worden sind und nicht für B-Ware.
13. Die Garantie ist nicht übertragbar.

#### **Diese Garantiezusage ist nur gültig innerhalb der Bundesrepublik Deutschland**

Garantiebedingungen - Beko – Version März 2024

## **Veillez d'abord lire ce manuel d'utilisation !**

Cher/Chère client(e),

Merci d'avoir choisi un produit Beko. Nous espérons que vous obtenez les meilleurs résultats de votre appareil qui est fabriqué avec une haute qualité et une technologie de pointe. Par conséquent veuillez lire attentivement ce manuel d'utilisation et tous les autres documents d'accompagnement avant d'utiliser l'appareil et conservez-le comme référence pour une utilisation future. Si vous transmettez le produit à quelqu'un d'autre, veuillez lui remettre également le manuel d'utilisation. Veuillez tenir compte de tous les avertissements et informations figurant dans le manuel d'utilisation.



## Explication des symboles

Les symboles suivants sont utilisés dans les différentes sections de ce manuel.



Informations importantes ou consignes utiles relatives à l'utilisation.



**DANGER** : Cet avertissement concerne les situations dangereuses pour la vie et les biens.



**AVERTISSEMENT** : Cet avertissement indique des situations potentiellement dangereuses.



**ATTENTION** : Cet avertissement indique le risque de dommages matériels.



Les matériaux sont adaptés au contact alimentaire



FR

Cet appareil,  
ses accessoires  
et cordons  
se recyclent

À DÉPOSER  
EN MAGASIN



OU

À DÉPOSER  
EN DÉCHÈTERIE



Points de collecte sur [www.quefairedemesdechets.fr](http://www.quefairedemesdechets.fr)  
Privilégiez la réparation ou le don de votre appareil !



FR

ÉLÉMENTS  
PAPIER



# 1 Consignes importantes sur la sécurité et l'environnement

Cette section comprend les instructions de sécurité qui permettront d'assurer une protection contre les risques de blessures corporelles et de pertes matérielles. Le non-respect de ces instructions annule toute garantie.

## 1.1 Danger du courant électrique

Danger pour la vie par le courant électrique !

Le contact avec des fils ou des composants sous tension peut entraîner des blessures graves, voire la mort !

Respectez les consignes de sécurité suivantes pour éviter les chocs électriques :

- Ne l'utilisez pas si le câble d'alimentation ou l'appareil lui-même est endommagé. Contactez le service agréé.
- N'ouvrez pas le boîtier de la machine à café. Il y a un risque de choc électrique en cas de contact avec des connexions sous tension et/ou de modification de la configuration électrique et mécanique.
- Avant de nettoyer le réservoir à grains, débranchez l'appareil de la prise de courant. Danger lié à la rotation du moulin à café !

## 1.2 Danger de brûlure ou d'échaudage

Certaines parties de la machine à café peuvent devenir très chaudes pendant le fonctionnement ! Les boissons distribuées et les vapeurs qui s'échappent sont très chaudes !

Respectez les consignes de sécurité suivantes pour éviter de vous brûler ou de vous ébouillanter vous-même et/ou les autres :

- Ne touchez à aucun des manchons métalliques des deux becs à café.
- Évitez tout contact direct de la peau avec la vapeur s'échappant de la machine ou avec l'eau chaude de rinçage, de nettoyage ou de détartrage.

# 1 Consignes importantes sur la sécurité et l'environnement

## 1.3 Mesures de sécurité de base

Respectez les consignes de sécurité suivantes pour garantir une manipulation sûre de la machine à café :

- Ne jouez jamais avec le matériel d'emballage. Il y a un risque de suffocation. Tenez tous les emballages hors de la portée des enfants.
- Contrôlez la machine à café avant de l'utiliser pour détecter les signes visibles de dommages. N'utilisez pas une machine à café endommagée. Contactez le service agréé.
- Si le câble de raccordement est endommagé, il ne doit être remplacé que par un agent de service recommandé par le fabricant afin de prévenir tout danger ! Veuillez contacter le fabricant ou son service clientèle.
- Les réparations de la machine à café ne doivent être effectuées que par un spécialiste ou un représentant du service après-vente agréé. Les réparations effectuées par des personnes non autorisées peuvent entraîner un danger considérable pour l'utilisateur. Ces actions annulent également la garantie.
- Les réparations de la machine à café pendant la période de garantie ne peuvent être effectuées que par des centres de service agréés par le fabricant, faute de quoi la garantie sera annulée en cas de dommages ultérieurs.
- Les pièces défectueuses ne peuvent être remplacées que par des pièces de rechange d'origine. Seules les pièces de rechange d'origine garantissent que les exigences de sécurité soient respectées.
- Cet appareil peut être utilisé par des enfants âgés d'au moins 8 ans s'ils sont surveillés ou ont reçu des instructions relatives à l'utilisation sécurisée de l'appareil et comprennent les risques relatifs. Le nettoyage et l'entretien de l'appareil ne doivent pas être effectués par des enfants de moins de 8 ans, sauf s'ils sont surveillés. Tenez l'appareil ainsi que son cordon hors de la portée des enfants âgés de moins de 8 ans.

# 1 Consignes importantes sur la sécurité et l'environnement

- Cet appareil peut être utilisé par des personnes ayant des capacités physiques, sensorielles ou mentales réduites ou manquant d'expérience et de connaissances s'ils ont reçu une supervision ou des instructions concernant l'utilisation de l'appareil de manière sûre et comprennent les dangers impliqués.
- Les enfants ne doivent pas jouer avec l'appareil
- Le nettoyage et l'entretien par l'utilisateur ne doivent pas être effectués par des enfants sans supervision.
- Cet appareil est conçu pour être utilisé dans les maisons et des endroits similaires tels que :
  - les espaces de cuisine dans les boutiques, bureaux et autres environnements de travail,
  - maisons de campagne,
  - par les clients des hôtels, motels et autres lieux d'habitation,
  - les gîtes touristiques.
- Protégez la machine à café contre les effets du temps tels que la pluie, le gel et la lumière directe du soleil. N'utilisez pas la machine à café à l'extérieur.
- Ne plongez jamais la machine à café elle-même, le câble d'alimentation ou la prise secteur dans l'eau ou d'autres liquides.
- Ne nettoyez pas la machine à café ou ses accessoires dans un lave-vaisselle.
- Ne versez pas d'autres liquides que de l'eau et ne placez pas de denrées alimentaires dans le réservoir d'eau.
- Ne remplissez pas le réservoir d'eau au-delà de la marque maximale.
- Ne faites fonctionner l'appareil que lorsque le bac à marc, le bac d'égouttage et la grille à tasses sont installés.
- Ne tirez pas sur le câble pour retirer la fiche de la prise de courant et ne touchez pas avec les mains mouillées.
- Ne tenez pas la machine à café avec le câble d'alimentation.

# 1 Consignes importantes sur la sécurité et l'environnement

- Gardez l'appareil et son cordon hors de portée des enfants de 8 ans ou moins.
- L'appareil ne peut être utilisé que pour préparer du café.
- Les enfants doivent être surveillés pour s'assurer qu'ils ne jouent pas avec l'appareil.
- Débranchez l'appareil avant chaque nettoyage et lorsque vous ne l'utilisez pas.
- Placez l'appareil de manière à ce que la fiche soit toujours accessible.
- Utilisez toujours l'appareil sur une surface stable, plane, propre, sèche et antidérapante.
- L'appareil n'est pas une machine à café intégrée et n'est pas conçu pour être utilisé à l'intérieur d'une armoire. La cafetière ne doit pas être placée dans une armoire lorsqu'elle est utilisée.
- Ne serrez pas ou ne pliez pas le cordon d'alimentation et ne le frottez pas sur des bords tranchants afin d'éviter tout dommage au cordon d'alimentation. Gardez le cordon d'alimentation loin des surfaces chaudes et des flammes nues.
- Assurez-vous que l'alimentation secteur est conforme aux informations fournies sur la plaque signalétique de l'appareil.
- N'utilisez l'appareil qu'avec une prise de courant reliée à la terre.
- N'utilisez pas l'appareil avec une rallonge.
- Ne touchez pas l'appareil ou sa fiche avec les mains mouillées ou humides lorsqu'il est branché.
- **ATTENTION** : Afin d'éviter tout risque de réenclenchement involontaire du coupe-circuit thermique, cet appareil ne doit pas être alimenté par un dispositif de commutation externe, tel qu'une minuterie, ni raccordé à un circuit qui est régulièrement mis en marche et arrêté par le service public.
  - Avertissement : évitez tout débordement sur le connecteur.
  - Ne faites pas un mauvais usage de l'appareil pour éviter toute blessure potentielle.

# 1 Consignes importantes sur la sécurité et l'environnement

- Si le câble d'alimentation est endommagé, faites-le remplacer par le fabricant, son agent ou toute autre personne qualifiée pour éviter tout risque.
- Nettoyage : N'utilisez pas de nettoyeurs abrasifs. Voir pour les instructions de nettoyage détaillées 6.1 à 6.4.
- La surface de l'élément chauffant est soumise à la chaleur résiduelle après utilisation.

## 1.4 Utilisation prévue

La machine à café entièrement automatique Beko est destinée à être utilisée à domicile et dans des applications similaires, par exemple dans les cuisines du personnel, les magasins, les bureaux et autres lieux similaires ou par les clients des bed & breakfast, des hôtels, des motels et autres lieux d'habitation. Cette machine à café n'est pas destinée à un usage commercial. La machine est uniquement destinée à la préparation du café et au chauffage du lait et de l'eau. Toute autre utilisation que celle indiquée précédemment est considérée comme une utilisation abusive.

### **Danger résultant d'une utilisation incorrecte !**

Si la machine à café n'est pas utilisée conformément à sa destination, elle peut devenir une source de danger.



- Par conséquent, la machine à café ne doit être utilisée que pour l'usage auquel elle est destinée.
- Respectez les procédures décrites dans ce manuel d'utilisation.

Aucune réclamation de quelque nature que ce soit ne sera acceptée pour des dommages ou des blessures résultant de l'utilisation de la machine à café à des fins autres que celles auxquelles elle est destinée.

Le risque doit avoir été supporté uniquement par le propriétaire de la machine.

# 1 Consignes importantes sur la sécurité et l'environnement

## 1.5 Limitation de responsabilité

Toutes les informations techniques, données et instructions concernant l'installation, le fonctionnement et l'entretien de la machine à café contenues dans le présent mode d'emploi représentent l'état actuel au moment de l'impression et sont basées sur les meilleures connaissances possibles acquises par l'expérience et le savoir-faire.

Aucune revendication/demande ne peut être déduite des informations, illustrations et explications contenues dans ce manuel d'utilisation.

Le fabricant n'assume aucune responsabilité pour les dommages ou les blessures résultant du non-respect du manuel d'utilisation, de l'utilisation du produit à des fins autres que celles prévues, de réparations non professionnelles, de modifications non autorisées ou de l'utilisation de pièces de rechange non approuvées.

## 1.6 Conformité avec la directive WEEE et élimination des déchets :

Ce produit est conforme à la directive européenne WEEE (2012/19/EU). Ce produit porte un symbole de classification pour les déchets d'équipements électriques et électroniques (WEEE).



Ce symbole indique que ce produit ne doit pas être éliminé avec les autres déchets ménagers à la fin de sa vie utile. Les appareils usagés doivent être retournés au point de collecte officiel pour le recyclage des dispositifs électriques et électroniques. Pour trouver ces systèmes de collecte, veuillez contacter les autorités locales ou le détaillant où l'appareil a été acheté. Chaque ménage joue un rôle important dans la restauration et le recyclage des vieux appareils. La mise au rebut appropriée des appareils usagés permet de prévenir les conséquences négatives potentielles pour l'environnement et la santé humaine.

# 1 Consignes importantes sur la sécurité et l'environnement

## 1.7 Conformité avec la Directive RoHS

Votre appareil est conforme à la directive RoHS de l'Union européenne (2011/65/EU). Il ne contient pas de matériaux nuisibles et interdits spécifiés dans la directive.

## 1.8 Informations relatives à l'emballage



Les matériaux d'emballage de cet appareil sont fabriqués à partir de matériaux recyclables, conformément à nos réglementations nationales en matière d'environnement. Ne mettez pas les matériaux d'emballage au rebut avec les ordures ménagères et d'autres déchets. Apportez-les aux points de collecte des matériaux d'emballage désignés par les autorités locales.



## 2 Votre Machine à Espresso entièrement automatique

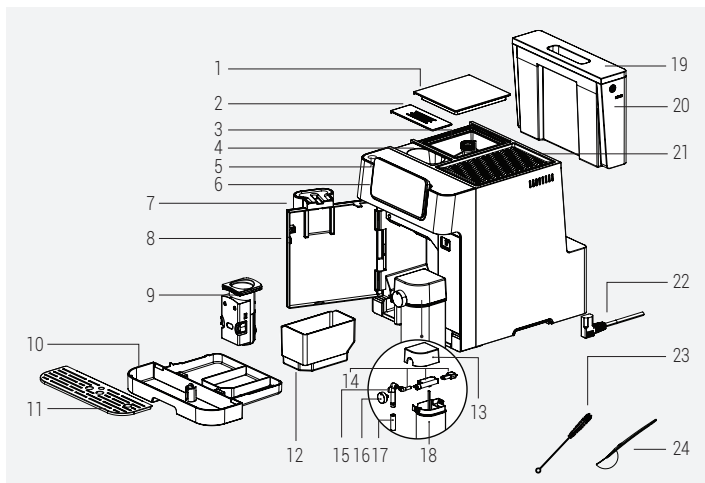

1. Couvercle du réservoir à grains
2. Couvercle du compartiment de café pré-moulu
3. Réservoir à grains
4. Compartiment de café pré-moulu
5. Bouton Marche/Arrêt
6. Panneau de commande numérique
7. Bec réglable de café
8. Couvercle d'accès avant
9. Infuseur amovible
10. Bac égouttoir
11. Grille égouttoir
12. Bac à marc
13. Couvercle de la carafe à lait

14. Pièces de la carafe à lait
15. Partie interne de la buse de lait
16. Bouton de réglage de la mousse de lait
17. Buse de lait
18. Carafe à lait
19. Couvercle du réservoir d'eau
20. Réservoir d'eau
21. Porte-tasse
22. Cordon d'alimentation
23. Goupillon de nettoyage
24. Cuillère doseuse pour café pré-moulu

## 2 Votre Machine à Espresso entièrement automatique

### Données techniques

#### Alimentation :

220 à 240 V~, 50 à 60 Hz

**Puissance :** 1350 W

Les droits d'apporter des modifications techniques et de conception sont réservés.

Toutes les valeurs déclarées sur le produit et sur les dépliants imprimés ont été obtenues à partir de mesures de laboratoire effectuées conformément aux normes en vigueur. Ces valeurs peuvent varier en fonction de l'utilisation et des conditions ambiantes.

#### Dimension du produit

27,5 cm (largeur) x 35,9 cm (hauteur) x 41,2 cm (profondeur)

**Poids :** 9,68 ± 0,5 kg

**Longueur du câble :** 95±5 cm

#### Poids du café moulu (mode grain)

**Standard :** 9 ± 2 g

**Intense :** 11 ± 2 g

**Capacité du plateau d'égouttage :** 0,5 L

**Café moulu (résiduel) Capacité du conteneur :** Jusqu'à 10 tasses

**Capacité de la tasse de lait :** Jusqu'à 0,6 L

**Capacité du réservoir d'eau :** 2.0±5%L

**Capacité du conteneur de grains de café :** 250±5%g

**Temps de préchauffage de la machine :** <50s

## 2 Votre Machine à Espresso entièrement automatique

### Volume de café (paramètres par défaut) :

Boissons	Quantité de café par défaut	Quantité de lait par défaut
Espresso	30 ml	N.A.
Doppio	30 ml + 30 ml	N.A.
Ristretto	20 ml	N.A.
Lungo	60 ml	N.A.
Americano	140 ml	N.A.
Espresso Macchiato	30 ml	10 ml
Flat White	60 ml	60 ml
Caffe Latte	60 ml	190 ml
Cappuccino	30 ml	150 ml
Latte Macchiato	30 ml	220 ml

N.A. Non Applicable

## 3 Affichage

### 3.1 Panneau de commande

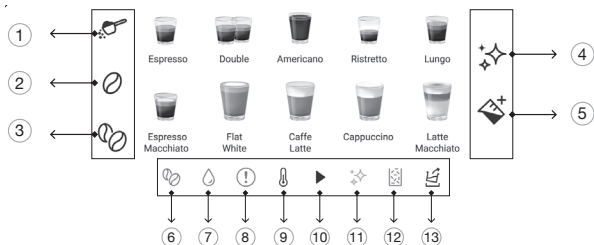

1		Utilisé pour sélectionner l'option « <b>Café moulu</b> »
2		Utilisé pour sélectionner l'option « <b>Café en grains standard</b> ».
3		Utilisé pour sélectionner l'option « <b>Café en grains intense</b> ».
4		Utilisé pour lancer les fonctions de nettoyage et de détartrage.
5		Carafe à lait
6		Erreur : réservoir à grains vide
7		Erreur : réservoir à eau vide
8		Erreur générale
9		Préchauffage en cours
10		Préparation de la boisson en cours
11		Avertissement de détartrage
12		Erreur : bac à marc plein
13		Indicateur de vidange d'eau

## 4 Préparation

### 4.1. Installation



Retirez les films de protection, les autocollants et tout autre matériel d'emballage de l'appareil.

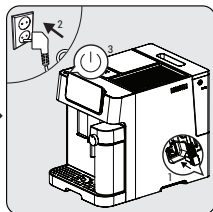
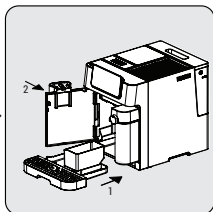
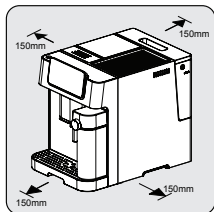

Choisissez une surface sûre et stable avec une alimentation électrique facilement accessible et prévoyez une distance minimale par rapport aux côtés des machines.

Insérez le plateau d'égouttage. Assurez-vous qu'il est correctement inséré et fermez le couvercle avant.

Déroulez et redressez le cordon d'alimentation et insérez la fiche dans la prise située sous la machine. Insérez l'autre extrémité du cordon d'alimentation dans une prise de courant murale ayant une tension appropriée. Appuyez sur le bouton Marche/Arrêt pour mettre en marche la machine.

## 4 Préparation

### 4.2. Remplissage du réservoir d'eau



**À propos du programme de protection :** Si le réservoir d'eau n'est pas entièrement placé dans la machine, un mode de protection sera activé 15 secondes après le début du processus d'infusion. Le bouton d'eau chaude s'allume sur le panneau de commande.

1. Assurez-vous que le réservoir d'eau est entièrement inséré dans la machine.

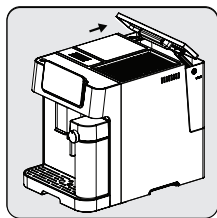

Soulevez le réservoir d'eau en utilisant le couvercle comme poignée.

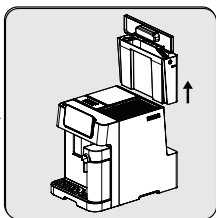

Retirez le réservoir d'eau.

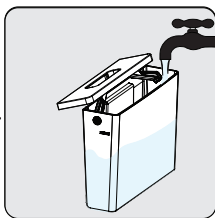

Rincez le réservoir d'eau à l'eau courante, puis remplissez le réservoir jusqu'au niveau maximum et remettez-le dans la machine. Assurez-vous qu'il soit bien inséré.



Pour éviter que l'eau ne déborde du réservoir d'eau, n'ajoutez pas d'eau directement dans l'appareil à partir d'un autre récipient.

## 4 Préparation



- Ne remplissez jamais le réservoir d'eau avec de l'eau chaude ou tiède, de l'eau gazeuse ou tout autre liquide qui pourrait endommager le réservoir d'eau et la machine.
- Lorsque «  » clignote, le réservoir d'eau est à un niveau bas et doit être rempli.

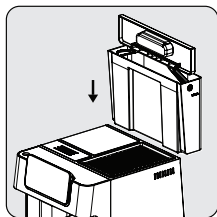

Remettez le réservoir d'eau en place en utilisant le couvercle comme poignée.

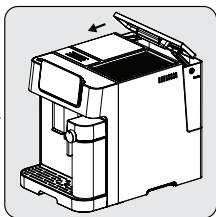

Fermez le réservoir d'eau à l'aide du couvercle.

## 5 Opération

### 5.1 Ajustement du Broyage

Vous pouvez régler la grosseur de la mouture en tournant le bouton de réglage situé dans le réservoir à grains :

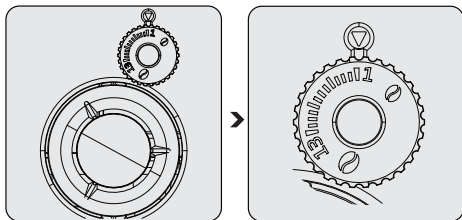

N'effectuez jamais le réglage de la mouture lorsque le broyeur est à l'arrêt. Cela peut endommager le broyeur à grains.



Les lignes sur le bouton de réglage indiquent la grosseur de la mouture. Plus le chiffre est élevé, plus la mouture est grossière.

### 5.2 Remplir le réservoir de grains de café



- Lorsque ☕ clignote, l'appareil doit être rempli de grains de café.
- Il est préférable de conserver le grain dans son emballage sous vide d'origine pour garantir une fraîcheur durable. Pour de meilleurs résultats, n'utilisez pas le réservoir à grains pour le stocker.



## 5 Opération

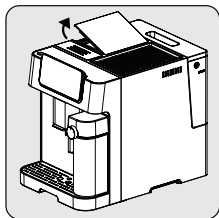

Enlevez le couvercle du réservoir à grains.

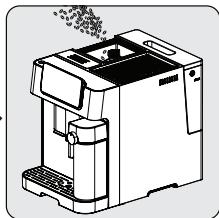

Versez lentement les grains de café.

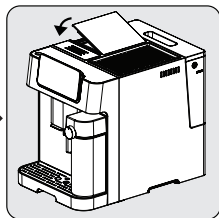

Remettez le couvercle du réservoir à grains.

### 5.3 Utilisation du compartiment de café pré-moulu

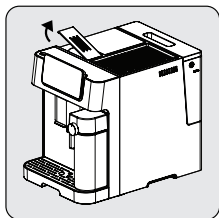

Retirez le couvercle du compartiment de café pré-moulu.

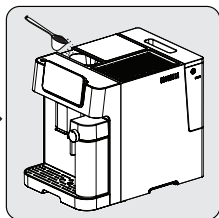

Mettez lentement le café pré-moulu dans le compartiment de café pré-moulu.

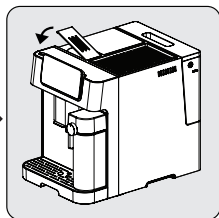

Remettez le couvercle du compartiment en place.



Le compartiment de café pré-moulu n'est pas un espace de stockage, il offre un usage unique (13 g max). La cuillère de mesure peut être utilisée pour mettre la quantité suggérée de café moulu.

## 5 Opération

**i**

- Pour activer ce réglage, il faut appuyer sur le bouton Café moulu et le sélectionner à l'écran.
- Conservez vos graines de café dans un récipient étanche à l'air, et dans un endroit frais et sec afin d'en conserver la saveur. Une fois broyé, le café ne doit pas être conservé trop longtemps, car cela réduit sa saveur.

### 5.4 Utilisation du chauffe-tasse

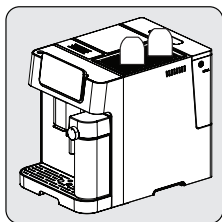

Les tasses doivent être placées à l'envers pour que la surface interne reste chaude et propre (cette fonction utilise la chaleur interne de la machine).

## 5 Opération

### 5.5 Préparation de votre café

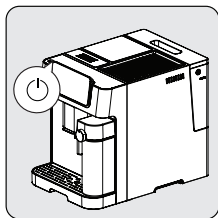

Allumez l'appareil en appuyant sur le bouton marche/arrêt. L'appareil s'allume, commence le préchauffage et l'autonettoyage. L'écran est en mode veille, toutes les icônes sont allumées.



Placez une tasse sous les buses de café et ajustez la hauteur des buses en fonction de la tasse.

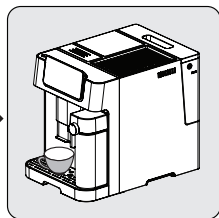

Sélectionnez votre café en appuyant sur le bouton souhaité. Une lumière qui éclaire la tasse s'allume, indiquant que l'appareil prépare une tasse de café. Lorsque l'appareil revient au menu principal, le café est prêt à être servi.

#### 5.5.1 Préparation du café avec du lait

Espresso Macchiato, Flat White, Caffè Latte, Cappuccino ou Latte Macchiato sont des combinaisons d'espresso avec différentes quantités de lait chaud et de mousse de lait.

## 5 Opération

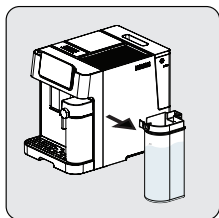

Tenez la carafe à lait d'une main et retirez le couvercle. Ajoutez du lait dans la carafe à lait. La quantité de lait ne doit pas dépasser le niveau maximal. La température recommandée pour le lait est de 4 à 8 °C (~ 40 à 46 °F). Fermez le couvercle de la carafe à lait.

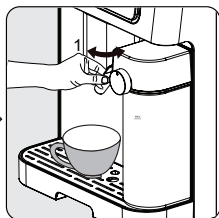

Fixez la carafe à lait à l'appareil. Assurez-vous que la carafe est bien placée. Réglez l'angle de la buse de lait sur la tasse. Réglez la densité de la mousse de lait à l'aide du bouton de réglage de la mousse de lait à votre convenance.

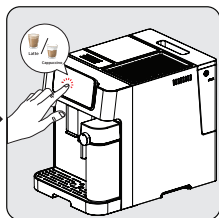

Sélectionnez votre café lacté en appuyant sur le bouton souhaité. Une lumière qui éclaire la tasse s'allume, indiquant que l'appareil prépare une tasse de café. Lorsque l'appareil revient au menu principal, le café lacté est prêt à être servi.

**i**

- Pour garantir un expresso à température toujours optimale, il est recommandé de préchauffer les tasses.
- Outre le type de café utilisé, l'utilisation d'eau froide exempte de chlore, d'odeurs ou d'autres impuretés garantit un expresso parfait.

## 5 Opération

**i**

La machine permet à l'utilisateur de régler la proportion de mousse en tournant le bouton correspondant de Max à Min afin d'obtenir la dose de mousse souhaitée. Le réglage recommandé pour le café au lait est compris entre Min et Moyen, celui du cappuccino entre Moyen et Max. Réglez la densité de la mousse de lait à votre convenance.

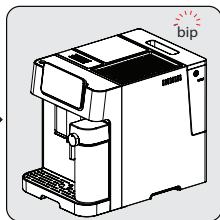
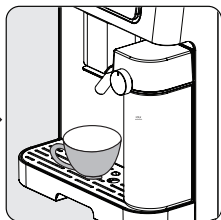
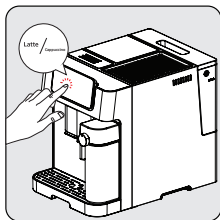

Appuyez sur la boisson sélectionnée. Un bip retentira ensuite. La boisson sélectionnée commence à clignoter et la préparation du café commence.

La pompe fonctionne de manière intermittente : le remplissage de la tasse commence par la mousse de lait. Après la mousse de lait, l'infusion du café commence automatiquement.

Lorsque vous entendez un bip de l'appareil, le café est prêt pour dégustation ! La machine repasse en veille.



Assurez-vous toujours de placer correctement la carafe à lait. Si tel n'est pas le cas, l'Espresso Macchiato, Flat White, Caffè Latte, Cappuccino, Latte Macchiato et le bouton lait s'allumeront et les fonctions ne seront pas disponibles. L'alarme retentira en émettant 3 bips pour l'indiquer.

## 5 Opération



Le retrait de la carafe à lait n'affecte pas l'infusion du café, et les programmes Double Espresso, Americano, Ristretto et Lungo peuvent être utilisés.

### 5.6 Réglage de la densité de votre café

	Café en	Café en
Café	grains -	grains -
pré-moulu	intensité	intensité
	standard	forte



Si vous utilisez du café en grains, appuyez sur le bouton « intensité standard » ou « intensité forte » pour régler l'intensité de votre café. Si vous utilisez du café moulu, appuyez sur l'option « café pré-moulu ».

## 5 Opération

### 5.7 Réglage du volume de café / lait

Vous pouvez enregistrer pour toutes les boissons : le volume de café (quantité d'eau infusée) et la quantité de lait souhaités.

<b>Tableau des quantités de boissons ajustables</b>		
<b>Boissons</b>	<b>Quantité de café ajustable</b>	<b>Quantité de lait ajustable</b>
Espresso	30~270 ml	N.A.
Doppio / Double	60~540 ml	N.A.
Ristretto	20~270 ml	N.A.
Lungo	60~270 ml	N.A.
Americano	60~270 ml	N.A.
Espresso Macchiato	30~270 ml	0~500 ml
Flat White	60~270 ml	0~500 ml
Caffe Latte	60~270 ml	0~500 ml
Cappuccino	30~270 ml	0~500 ml
Latte Macchiato	30~270 ml	0~500 ml

\*N.A. Non Applicable

## 5 Opération

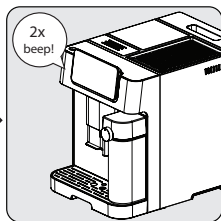

Sélectionnez la boisson dont vous souhaitez modifier les volumes. Si vous souhaitez reprogrammer le volume d'eau dans le café, appuyez sur la boisson sélectionnée lorsque le café coule et restez appuyé jusqu'au volume désiré. Si vous souhaitez reprogrammer la quantité de lait, appuyez sur la boisson sélectionnée lorsque le lait coule et restez appuyé jusqu'au volume désiré. Vous entendrez un bip.

Lorsque la boisson a fini de couler, vous entendrez deux bips. Les quantités sont enregistrées pour les prochaines utilisations.



Le réglage doit être fait pendant que la boisson coule (après que les grains aient été moulus).



## 5 Opération

### Pour réinitialiser toutes les boissons aux paramètres par défaut/usine ;

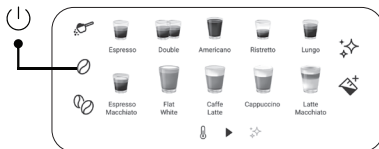

Afin de rétablir les paramètres par défaut de toutes les boissons (volume d'eau et de lait par défaut) :

- Appuyez sur le bouton marche/arrêt et le bouton "intensité standard" en même temps pendant 3 secondes.

### Pour réinitialiser une seule boisson aux paramètres par défaut/usine ;

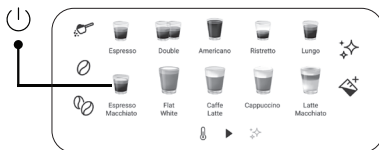

Afin de rétablir les paramètres par défaut d'une seule boisson (volume d'eau et de lait par défaut) :

- Appuyez simultanément sur le bouton marche/arrêt et sur le bouton de la boisson (qui doit être réinitialisée) pendant 3 secondes.

## 5.8 Lait chaud et eau chaude

L'application peut distribuer du lait chaud. Appuyez simplement sur le bouton "☒". Elle peut également distribuer de l'eau chaude. Il suffit de maintenir le bouton "☒" enfoncé. L'eau chaude est distribuée par le distributeur de café, le lait chaud est distribué par le gobelet à lait.

## 5 Opération



### 5.9 Sélection du mode

L'appareil possède trois réglages différents : le réglage par défaut, le mode ECO et le mode vitesse. En mode ECO, l'appareil permet d'économiser plus d'énergie. En mode vitesse, l'utilisateur peut faire son café plus rapidement que dans le réglage par défaut.

	Mode ECO	Mode Vitesse	Paramètres par défaut
Eclairage de la tasse	Désactivé	Activé	Activé
Pré-infusion	Oui	Non	Oui
Temps d'arrêt automatique	10 min	30 min	20 min



La fonction de pré-infusion humidifie le café à l'intérieur de l'infuseur avec une petite quantité d'eau avant l'extraction complète. Le grain de café se dilate et la pression dans l'infuseur augmente, ce qui permet d'extraire toutes les huiles et de faire ressortir tous les arômes des grains.

1. Lorsque la machine est en veille, appuyez sur le bouton  et maintenez-le enfoncé pendant 5 secondes.
2. Le  clignote alors et les boutons suivants s'allument pour indiquer les différents réglages :

Mode ECO



Mode Vitesse



Paramètres par défaut



3. Appuyez sur le bouton "Café pré-moulu" pour le mode ECO, sur le bouton "Intensité standard" pour le mode Vitesse et sur le bouton "Intensité forte" pour les réglages par défaut. Vous entendrez deux bips lorsque le mode a été sélectionné.

## 5 Opération

- Si vous souhaitez que le réglage reste inchangé, appuyez à nouveau sur le bouton  ou attendez 5 secondes pour que la machine se remette en état de veille.

### 5.10 Annulation

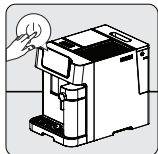

Vous devez appuyer une fois sur le bouton marche-arrêt pour annuler tout processus en cours ou appuyer une nouvelle fois sur la boisson sélectionnée après le début de la préparation.



Si vous appuyez 2 fois sur le bouton marche/arrêt, l'appareil s'éteindra de force.

## 6 Nettoyage

### 6.1 Nettoyage de l'appareil

1. Débranchez le cordon d'alimentation de la prise de courant.
2. Videz toute l'eau/résidus de café à l'intérieur du bac égouttoir et du bac à marc.
3. Utilisez un chiffon humide ou un nettoyeur non abrasif pour nettoyer les taches d'eau sur l'appareil.



N'utilisez jamais d'abrasif, de vinaigre ou de détartrant non inclus dans la boîte pour nettoyer l'appareil.

Le nettoyage et l'entretien en temps utile de l'appareil sont très importants pour prolonger sa durée de vie.

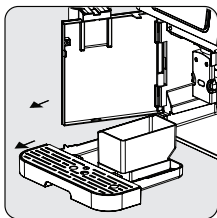

Ouvrez le couvercle avant. Retirez le bac égouttoir et le bac à marc.

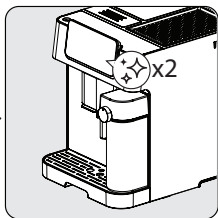

Pour nettoyer automatiquement la carafe à lait, appuyez deux fois sur le bouton de nettoyage/détartrage « ✨ ». Une fois terminé, retirez la carafe à lait et ses petites pièces. Nettoyez-les avec de l'eau propre. Séchez-les ensuite.

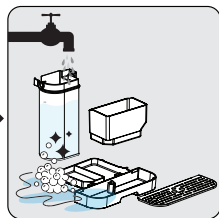

Videz le bac à marc et le bac égouttoir. Lavez les ainsi que la carafe à lait à l'eau tiède. Utilisez l'aiguille ou le goupillon si nécessaire pour nettoyer les pièces. Séchez-les ensuite.

## 6 Nettoyage

Lorsque  s'allume, le bac à marc doit être vidé et nettoyé. Cette icône s'allume toutes les 10 infusions de café. Lorsque le voyant clignote, remplacez le bac à marc afin que le produit soit de nouveau fonctionnel.

**i**

Si le bac à marc a été nettoyé sans que le voyant ne se soit allumé, retirez le bac et attendez que le voyant clignote avant de le replacer.

Si le bac à marc a été nettoyé sans que le voyant ne se soit allumé, retirez le bac et attendez que le voyant clignote avant de le replacer.

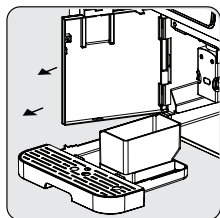

Maintenez la buse de café et tirez lentement pour ouvrir le couvercle avant.

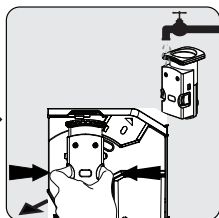

Retirez l'infuseur amovible. Lavez à l'eau et séchez ensuite.

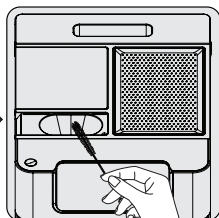

Nettoyez la goulotte de café moulu et la sortie du moulin à l'aide de la brosse de nettoyage.

**i**

- Le bac égouttoir doit être vidé lorsque l'indicateur de flottaison est visible.
- Après chaque utilisation du compartiment de café pré-moulu, veuillez-le nettoyer à l'aide du goupillon de nettoyage.

## 6 Nettoyage



Lorsque  s'allume, il indique que l'unité d'infusion est manquante / mal installée.

Lorsque  clignote, il indique que le couvercle avant n'est pas fermé.

### 6.2 Fonction de détartrage



- Un détartrage est nécessaire après un cycle d'infusions prédéfini.
- N'utilisez pas de vinaigre ou d'autres produits de nettoyage pour l'auto-nettoyage de cet appareil. D'autres produits de nettoyage peuvent endommager l'appareil.
- Gardez la peau / le corps loin de l'eau chaude.

Lorsque  s'allume, il indique que l'appareil doit subir un détartrage. L'appareil restera dans le meilleur état si cette fonction est assurée au moins une fois par mois ou plus régulièrement selon la dureté de l'eau utilisée.

#### Pour commencer le détartrage :

1. Veillez à ce que le gobelet à lait soit inséré dans la machine avant de procéder au détartrage.
2. Remplissez le réservoir d'eau jusqu'au « Niveau de détartrage  ».
3. Ajoutez au réservoir d'eau un paquet de produit de nettoyage inclus dans la boîte.
4. Placez un conteneur suffisamment grand sous l'écoulement de la buse café.

## 6 Nettoyage

5. En mode veille, appuyez sur la touche ✨ et maintenez-la enfoncée pendant 3 secondes. Vous entendrez un bip et le bouton ✨ clignotera jusqu'à ce que le réservoir d'eau soit vide.
6. Remplissez à nouveau le réservoir d'eau jusqu'au "niveau de détartrage" et appuyez à nouveau sur le bouton ✨ pour lancer le deuxième cycle de détartrage. Si le réservoir d'eau est retiré et remis en place, l'appareil détecte cette action et lance automatiquement le deuxième cycle (sans avoir à appuyer de nouveau sur la touche).
7. Une fois le réservoir d'eau vidé, l'écran se remet en veille. Le détartrage est terminé. Remplissez le réservoir d'eau pour préparer un nouveau café.

### Pour réinitialiser l'avertissement de détartrage ;



Afin de réinitialiser l'état d'alerte de détartrage ; Appuyez simultanément sur le bouton marche/arrêt et le bouton de détartrage pendant 3 secondes.



La réinitialisation de l'état d'avertissement de détartrage n'est pas suggérée pour maintenir le meilleur état de l'appareil.

### 6.3 Fonction de Vidange du Système

Utilisez la fonction de vidange du système avant une longue période de non-utilisation et pour la protection contre le gel.

1. En mode veille, appuyez simultanément sur le bouton ⏻ et le bouton 🧼 pendant 3 secondes.
2. 🧼 s'allume alors.

## 6 Nettoyage

3. Retirez le réservoir d'eau de l'appareil, le processus démarre automatiquement.
4. Lorsque la fonction de système de vidange est terminée, l'appareil s'éteint automatiquement.



Lorsque l'appareil est réutilisé pour la première fois après l'utilisation de la fonction vidange ; appuyez sur le bouton carafe à lait jusqu'à ce que l'eau sorte du bec.

### 6.4 Fonction de nettoyage / rinçage manuel

Votre appareil se nettoie automatiquement avant et après chaque utilisation. Vous pouvez suivre les étapes ci-dessous pour désactiver le mode de nettoyage automatique.

- Après le nettoyage/rinçage, l'appareil revient au ralenti.



- L'eau qui sort de la buse à café est chaude et est recueillie dans le bac d'égouttage situé en dessous. Évitez tout contact car il y a des éclaboussures.
- Si l'appareil n'a pas été utilisé pendant une longue période, il est conseillé d'utiliser cette fonction.



L'utilisation de cette fonction avant la préparation du café garantit également un café plus chaud.

### Désactiver le mode de nettoyage automatique



Votre appareil se nettoie automatiquement avant et après chaque brassage, comme une procédure normale. Nous vous recommandons d'utiliser activement le mode de nettoyage automatique pour une utilisation saine.

Vous pouvez suivre les étapes ci-dessous pour désactiver le mode de nettoyage automatique.



## 6 Nettoyage

- Mettez l'appareil en marche en appuyant sur le bouton marche/arrêt et attendez qu'il passe en mode veille.
- Ouvrez le couvercle avant.
- Appuyez sur le bouton marche/arrêt pendant 5 secondes et un bip retentit.
- Fermez le couvercle avant.
- L'opération de nettoyage automatique a été annulée.

### Pour annuler le nettoyage automatique pour une fois ;

Appuyez sur le bouton marche/arrêt pendant que la machine se met en marche ou s'arrête pour contourner cette fonction.

### Pour désactiver le son de l'appareil ;

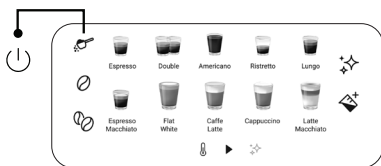

Appuyez simultanément pendant 3 secondes sur le bouton on/off et sur le bouton de café moulu. Faites la même chose pour réactiver le son.

## 7 Dépannage

Problème	Cause	Solution
L'appareil ne fonctionne pas.	L'appareil n'est pas branché sur le secteur.	Branchez et appuyez sur l'interrupteur. Vérifiez le câble et la prise.
Absence de réponse ou réponse tardive dans plusieurs essais d'appui sur un bouton de l'écran	L'appareil est soumis à une interférence électromagnétique. Le panneau est sale.	Débranchez l'appareil. Redémarrez après quelques minutes. Nettoyez l'écran avec le chiffon fourni.
Le café n'est pas assez chaud.	Les tasses n'ont pas été préchauffées. L'unité d'infusion est trop froide.	Placez votre tasse sur le chauffe-tasses, face vers le bas, ou rincez-la à l'eau chaude. Veillez à ce que l'eau du réservoir ne soit pas trop froide.
Le café ne sort pas des buses café.	La fonction système vide peut avoir été utilisée précédemment. Le bec du café peut ne pas avoir été nettoyé et être bloqué par des résidus de café.	Appuyez sur le bouton Nettoyage jusqu'à ce que l'eau sorte du bec. Nettoyez le bec du café.
La première tasse de café est de mauvaise qualité.	Le premier passage du broyeur ne permet pas de verser une quantité suffisante de café dans l'unité d'infusion.	Jetez le café. Les prochaines tasses seront meilleures.
Le réservoir d'eau est retiré / le niveau de l'eau est très bas dans le réservoir mais l'icône  n'est pas allumée..	La zone près du connecteur du réservoir d'eau pourrait être humide.	Essuyez l'eau autour du raccord du réservoir d'eau.

## 7 Dépannage

Problème	Cause	Solution
Le bac d'égouttage interne est rempli de beaucoup d'eau.	Le café moulu est trop fin, ce qui empêche l'eau de sortir.	Réglez la finesse du café pour obtenir des grains plus gros lors de la mouture.
Le café coule trop lentement ou une goutte à la fois.	Le grain de café est trop fin, ce qui empêche l'eau de sortir.	Réglez la finesse du café pour obtenir des grains plus gros lors de la mouture.
L'indicateur clignote pour indiquer qu'il n'y a pas assez de grains de café, mais il y en a beaucoup à l'intérieur du réservoir.	Le tuyau de sortie du café après broyage est bloqué.	Suivez les étapes décrites pour le nettoyage de la sortie du grain de café.
Il est impossible de retirer l'infuseur amovible ou le bac à marc.	L'appareil n'a pas terminé le processus d'auto-nettoyage et a été éteint.	Veillez rallumer la machine et la laisser terminer son processus de nettoyage automatique.
L'appareil n'effectue plus le cycle de rinçage lorsqu'il est allumé ou éteint.	Une mauvaise manipulation lors de l'entretien de l'appareil peut en être la cause.	<ol style="list-style-type: none"><li>1. Lorsque l'appareil est en veille, ouvrez le couvercle avant.</li><li>2. Appuyez sur le bouton marche/arrêt et maintenez-le enfoncé jusqu'à ce que vous entendiez 2 bips.</li><li>3. Fermez le couvercle avant.</li></ol>
Les boutons tactiles ne sont pas sensibles.	N'appuyez pas sur le bouton tactile depuis l'avant de l'appareil.	Appuyez sur la partie inférieure de l'icône du bouton tactile depuis l'avant de l'appareil.

## Proszę najpierw przeczytać tę instrukcję obsługi!

Szanowny Kliencie,

Dziękujemy za wybór tego urządzenia firmy Beko. Mamy nadzieję, że urządzenie to, wyprodukowane z zapewnieniem wysokiej jakości przy użyciu najnowszych technologii, okaże się w pełni zadowalające. Prosimy o dokładne zapoznanie się z całą niniejszą instrukcją obsługi oraz wszystkimi innymi dołączonymi dokumentami przed rozpoczęciem użytkowania urządzenia i zachowanie ich jako odniesienia do przyszłego użytku. Jeśli przekazujesz urządzenie innej osobie, przekaż jej również instrukcję obsługi. Należy wziąć pod uwagę wszystkie ostrzeżenia i informacje zawarte w instrukcji obsługi.

### Objaśnienie symboli

W poszczególnych rozdziałach niniejszej instrukcji stosowane są następujące symbole:



Ważne informacje lub przydatne wskazówki dotyczące obsługi.



**NIEBEZPIECZEŃSTWO:** Ostrzeżenie to dotyczy sytuacji niebezpiecznych dla życia i mienia.



**OSTRZEŻENIE:** Ostrzeżenie to wskazuje na potencjalnie niebezpieczne sytuacje.



**UWAGA:** Ostrzeżenie to wskazuje na możliwość wystąpienia szkód materialnych.



Materiały nadają się do kontaktu z żywnością

# 1 Ważne instrukcje dotyczące bezpieczeństwa i środowiska

Rozdział ten zawiera instrukcje bezpieczeństwa, które pomogą zapewnić ochronę przed ryzykiem obrażeń ciała i strat materialnych. Nieprzestrzeganie tych instrukcji powoduje unieważnienie wszelkich gwarancji.

## 1.1 Zagrożenie porażeniem elektrycznym

Zagrożenie życia przez prąd elektryczny!

Kontakt z przewodami pod lub komponentami pod napięciem może prowadzić do poważnych obrażeń, a nawet śmierci!

Przestrzegaj następujących środków ostrożności, aby uniknąć porażenia prądem elektrycznym:

- Nie używaj urządzenia, jeśli kabel zasilający lub samo urządzenie są uszkodzone. Skontaktuj się z autoryzowanym serwisem.
- Nie otwieraj obudowy ekspresu do kawy. Istnieje ryzyko porażenia prądem w przypadku dotknięcia połączeń pod napięciem i/lub zmiany konfiguracji elektrycznej i mechanicznej.
- Przed przystąpieniem do czyszczenia pojemnika na ziarna należy odłączyć urządzenie od gniazdka sieciowego. Niebezpieczeństwo związane z obracającym się młynkiem do kawy!

## 1.2 Niebezpieczeństwo poparzenia lub oparzenia

Podczas pracy części ekspresu do kawy mogą się bardzo nagrzewać! Wydawane napoje i wydostająca się para są bardzo gorące!

Przestrzegaj następujących środków ostrożności, aby uniknąć poparzenia siebie i/lub innych osób:

- Nie dotykaj żadnej z metalowych tulejek na obu wylewkach kawy.
- Unikaj bezpośredniego kontaktu skóry z parą wydobywającą się z urządzenia lub gorącą wodą do płukania, czyszczenia lub odkamieniania.

# 1 Ważne instrukcje dotyczące bezpieczeństwa i środowiska

## 1.3 Podstawowe środki ostrożności

Aby zapewnić bezpieczną obsługę ekspresu do kawy, należy przestrzegać następujących środków ostrożności:

- Nigdy nie baw się materiałem opakowaniowym. Istnieje ryzyko uduszenia. Wszystkie materiały opakowaniowe należy przechowywać poza zasięgiem dzieci.
- Przed użyciem sprawdź ekspres do kawy pod kątem widocznych oznak uszkodzeń. Nie używaj uszkodzonego ekspresu do kawy. Skontaktuj się z autoryzowanym serwisem.
- Jeśli kabel zasilania jest uszkodzony, powinien zostać wymieniony tylko przez serwisanta zalecanego przez producenta, aby uniknąć jakiegokolwiek niebezpieczeństwa! Prosimy o kontakt z producentem lub z działem obsługi klienta.
- Naprawy ekspresu do kawy mogą być przeprowadzane wyłącznie przez autoryzowanego specjalistę lub przedstawiciela działu obsługi klienta. Naprawy wykonywane przez osoby nieuprawnione mogą spowodować poważne zagrożenie dla użytkownika. Działania te powodują również utratę gwarancji.
- Naprawy ekspresu do kawy w okresie gwarancyjnym mogą być wykonywane wyłącznie przez autoryzowane przez producenta centra serwisowe, w przeciwnym razie gwarancja traci ważność w przypadku późniejszych uszkodzeń.
- Uszkodzone części można wymieniać tylko na oryginalne części zamienne. Tylko oryginalne części zamienne gwarantują spełnienie wymogów bezpieczeństwa.
- Urządzenie to może być używane przez dzieci w wieku lat 8 lub starsze, jeśli są one nadzorowane lub gdy je poinstruowano jak korzystać z tego urządzenia w bezpieczny sposób, i gdy zdają sobie sprawę z istniejących niebezpieczeństw. Czyszczenie i konserwacja nie powinny być wykonywane przez dzieci poniżej 8 roku życia i bez nadzoru. Nie pozwól dzieciom poniżej 8. roku życia zbliżać się do urządzenia i przewodu.

# 1 Ważne instrukcje dotyczące bezpieczeństwa i środowiska

- Urządzenia mogą być używane przez osoby o ograniczonych możliwościach fizycznych, sensorycznych lub umysłowych albo nieposiadające doświadczenia i wiedzy, jeżeli otrzymały one nadzór lub instrukcję dotyczącą bezpiecznego użytkowania urządzenia i rozumieją związane z tym zagrożenia.
- Dzieciom nie wolno bawić się tym urządzeniem
- Dzieci nie mogą czyścić ani konserwować tego urządzenia bez nadzoru.
- Urządzenie to jest przeznaczone do użytku w gospodarstwie domowym i podobnych miejscach, takich jak:
  - - kuchni personelu sklepu, biura i inne środowiska pracy;
  - - gospodarstwa;
  - - przez klientów hoteli, moteli i innych miejsc typu mieszkalnego,
  - - pensjonaty;
- Chronić ekspres do kawy przed czynnikami atmosferycznymi, takimi jak deszcz, mróz i bezpośrednie działanie promieni słonecznych. Nie należy używać ekspresu do kawy na zewnątrz pomieszczeń.
- Nigdy nie zanurzaj samego ekspresu do kawy, przewodu sieciowego ani wtyczki sieciowej w wodzie lub innych płynach.
- Nie czyść ekspresu do kawy ani akcesoriów w zmywarce.
- Nie wlewaj do zbiornika na wodę żadnych płynów innych niż woda ani nie umieszczaj w nim produktów spożywczych.
- Nie napełniaj zbiornika wody powyżej znaku poziomu maksymalnego.
- Urządzenie należy obsługiwać tylko wtedy, gdy zamontowane są pojemnik na odpady, taca ociekowa i taca na filiżanki.
- Nie ciągnij za kabel w celu wyjęcia wtyczki z gniazdka sieciowego ani nie dotykaj mokrymi rękami.
- Nie trzymaj ekspresu do kawy za kabel sieciowy.
- Urządzenie i jego przewód należy przechowywać w miejscu niedostępnym dla dzieci w wieku 8 lat lub młodszych.

# 1 Ważne instrukcje dotyczące bezpieczeństwa i środowiska

- Urządzenie służy wyłącznie do przygotowywania kawy.
  - Dzieci nie należy pozostawiać bez opieki, aby mieć pewność, że nie będą się one bawić urządzeniem.
  - Odłącz urządzenie od prądu przed każdym czyszczeniem oraz gdy urządzenie nie jest używane.
  - Umieść urządzenie w taki sposób, aby wtyczka była zawsze dostępna.
  - Zawsze używaj urządzenia na stabilnej, płaskiej, czystej, suchej i antypoślizgowej powierzchni.
  - Urządzenie nie jest zintegrowanym ekspresem do kawy i nie jest przeznaczone do użytku wewnątrz szafki. Podczas używania ekspresu do kawy nie należy umieszczać go w szafce.
  - Nie ściskać ani nie zginaj przewodu zasilającego i nie pocieraj nim o ostre krawędzie, aby nie dopuścić do jego uszkodzenia. Trzymaj przewód zasilający z dala od gorących powierzchni i nieoświetlonych płomieni.
  - Upewnij się, że zasilanie sieciowe jest zgodne z informacjami podanymi na tabliczce znamionowej urządzenia.
  - Używaj urządzenia tylko z uziemionym gniazdkiem.
  - Z urządzeniem nie należy używać przedłużaczy.
  - Gdy urządzenie jest podłączone nie należy dotykać wtyczki mokrymi lub wilgotnymi rękoma.
  - UWAGA: Aby uniknąć zagrożenia spowodowanego niezamierzonym zresetowaniem wyłącznika termicznego, urządzenie nie może być zasilane przez zewnętrzne urządzenie przełączające, takie jak wyłącznik czasowy, ani podłączone do obwodu, który jest regularnie włączany i wyłączany przez zakład energetyczny.
- Ostrzeżenie: unikaj wycieku na złącze.
- Nie używaj urządzenia niezgodnie z przeznaczeniem, aby uniknąć potencjalnych obrażeń.
- I usuń poniżej, ponieważ ten produkt ma odłączany przewód zasilający.



# 1 Ważne instrukcje dotyczące bezpieczeństwa i środowiska

- W razie uszkodzenia przewodu zasilającego należy go wymienić u producenta, jego przedstawiciela lub u osoby o równoważnych kwalifikacjach, aby uniknąć niebezpieczeństwa.
- Czyszczenie: Nie używaj ostrych, ściernych środków czyszczących. Zapoznaj się ze szczegółowymi instrukcjami czyszczenia w punktach od 6.1 do 6.4.
- Powierzchnia grzałki jest poddana działaniu pozostałego ciepła po użyciu.

## 1.4 Przeznaczenie

W pełni automatyczny ekspres do kawy Beko jest przeznaczony do użytku w domach i podobnych zastosowaniach, takich jak kuchnie pracownicze, sklepy, biura i podobne pomieszczenia lub przez klientów w pensjonatach, hotelach, motelach i innych obiektach mieszkalnych. Ekspres do kawy nie jest przeznaczony do użytku komercyjnego. Urządzenie jest przeznaczone wyłącznie do przygotowywania kawy i podgrzewania mleka i wody. Każde inne użycie, inne niż podane powyżej, jest uważane za niewłaściwe.

## Niebezpieczeństwo wynikające z niewłaściwego użytkowania!

Jeśli ekspres do kawy nie jest używany zgodnie z przeznaczeniem, może stać się źródłem zagrożenia.



- W związku z tym ekspres do kawy może być używany wyłącznie zgodnie z jego przeznaczeniem.
- Postępuj zgodnie z procedurami opisanymi w niniejszej instrukcji obsługi.

Żadne roszczenia z tytułu szkód lub obrażeń wynikających z używania ekspresu do kawy do celów innych niż jego przeznaczenie nie będą akceptowane.

Ryzyko ponosi wyłącznie właściciel urządzenia.

# 1 Ważne instrukcje dotyczące bezpieczeństwa i środowiska

## 1.5 Ograniczenie odpowiedzialności

Wszystkie informacje techniczne, dane i instrukcje dotyczące instalacji, obsługi i konserwacji ekspresu do kawy zawarte w niniejszej instrukcji obsługi przedstawiają stan aktualny w momencie druku i opierają się na najlepszej możliwej wiedzy zdobytej dzięki doświadczeniu i wiedzy specjalistycznej.

Z informacji, ilustracji i wyjaśnień zawartych w niniejszej instrukcji obsługi nie można wyciągać żadnych roszczeń/żądań.

Producent nie ponosi odpowiedzialności za szkody lub obrażenia ciała powstałe w wyniku nieprzestrzegania instrukcji obsługi, użytkowania urządzenia niezgodnie z przeznaczeniem, niefachowych napraw, niedozwolonych modyfikacji lub stosowania niezatwierdzonych części zamiennych.

## 1.6 Zgodność z dyrektywą WEEE i utylizacja odpadowego produktu:

Wyrób ten jest zgodny z dyrektywą WEEE Unii Europejskiej (2012/19/UE). Wyrób ten jest oznaczony symbolem klasyfikacyjnym dla użytego sprzętu elektrycznego i elektronicznego (WEEE).



Ten symbol wskazuje, że po zakończeniu okresu użytkowania tego urządzenia nie należy go wyrzucać razem z innymi odpadami domowymi. Zużyte urządzenie należy oddać do oficjalnego punktu zbiórki surowców wtórnych urządzeń elektrycznych i elektronicznych. Aby znaleźć te punkty zbiórki, należy skontaktować się z władzami lokalnymi lub sprzedawcą, u

którego zakupiono urządzenie. Każde gospodarstwo domowe spełnia ważną rolę w recyklingu starych urządzeń. Odpowiednia utylizacja użytego urządzenia pomaga zapobiec potencjalnym negatywnym skutkom dla środowiska i zdrowia ludzi.

# 1 Ważne instrukcje dotyczące bezpieczeństwa i środowiska

## 1.7 Zgodność z dyrektywą RoHS

Zakupione urządzenie jest zgodne z dyrektywą UE RoHS (2011/65/UE). Nie zawiera szkodliwych i zakazanych materiałów, podanych w tej dyrektywie .

## 1.8 Informacje o opakowaniu



Materiały opakowaniowe urządzenia zostały wyprodukowane z materiałów nadających się do recyklingu zgodnie z naszymi krajowymi przepisami dotyczącymi ochrony środowiska. Nie wyrzucaj materiałów opakowaniowych razem z odpadami domowymi lub innymi odpadami. Zanieś je do punktów zbiórki materiałów opakowaniowych wyznaczonych przez władze lokalne.

## 2 Twój w pełni automatyczny ekspres do Espresso

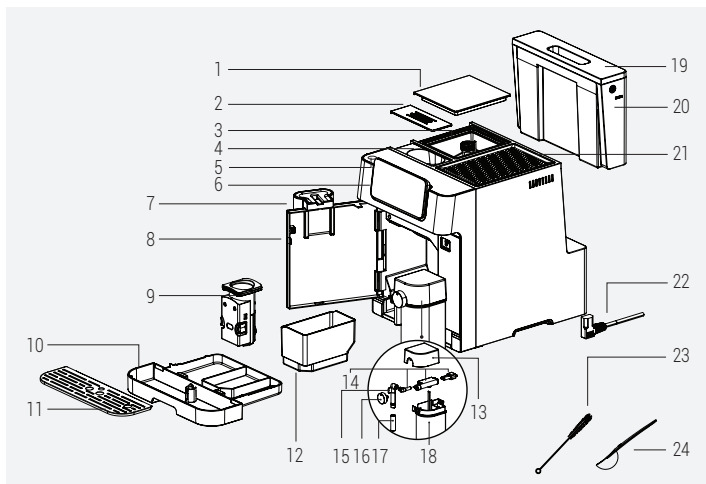

1. Pokrywka pojemnika na ziarna kawy
2. Pokrywa zsypu kawy wstępnie zmielonej
3. Pojemnik na ziarna kawy
4. Zsypanie kawy wstępnie zmielonej
5. Przycisk włączania/wyłączenia zasilania
6. Cyfrowy panel sterowania
7. Regulowana wylewka kawy
8. Osłona przednia
9. Zaparzacz
10. Taca ociekowa
11. Taca na filiżanki
12. Pojemnik na fusy (pozostałości)
13. Pokrywa kubka na mleko
14. Części montażowe kubka na mleko
15. Część wewnętrzna dyszy kubka na mleko
16. Pokrętło regulacji pianki mlecznej
17. Dysza kubka na mleko
18. Kubek na mleko
19. Pokrywa zbiornika na wodę
20. Zbiornik wody
21. Uchwyt na kubek
22. Kabel zasilający
23. Szczotka do czyszczenia
24. Łyżeczka do kawy zmielonej

## 2 Twój w pełni automatyczny ekspres do Espresso

### Dane techniczne

#### Zasilanie:

220-240V~, 50-60Hz

#### Moc: 1350 W

Zastrzegam się prawo do wprowadzania zmian technicznych i projektowych.

Wszystkie deklarowane wartości na urządzeniu i na drukowanych ulotkach uzyskano z pomiarów laboratoryjnych przeprowadzonych zgodnie z odpowiednimi normami. Wartości te mogą się różnić w zależności od warunków użytkowania i otoczenia.

#### Wymiary urządzenia:

27,5 cm (szerokość) x 35,9 cm (wysokość) x 41,2 cm (głębokość)

**Waga:** 9,68±0,5 kg

**Długość kabla:** 95±5 cm

#### Waga kawy mielonej (tryb ziarnisty)

**Standardowo:** 9±2g

**Intensywnie:** 11±2g

**Pojemność tacy ociekowej:** Do 0,5 L

**Pojemność pojemnika na fusy (pozostałości):** Do 10 filiżanek

**Pojemność kubka na mleko:** do 0,6 l

**Pojemność zbiornika na wodę:** 2,0 ±5% l

**Pojemność pojemnika na ziarna kawy:** 250±5%g

**Czas wstępnego nagrzewania maszyny:** <50s

## 2 Twój w pełni automatyczny ekspres do Espresso

Tabela domyślnych ilości napojów		
Napój	Domyślna ilość kawy	Domyślna ilość mleka
Espresso	30 ml	N.A.
Doppio	30 ml + 30 ml	N.A.
Ristretto	20 ml	N.A.
Lungo	60 ml	N.A.
Americano	140 ml	N.A.
Espresso Macchiato	30 ml	10 ml
Flat White	60 ml	60 ml
Caffe Latte	60 ml	190 ml
Cappuccino	30 ml	150 ml
Latte Macchiato	30 ml	220 ml

\*N.A. Nie Dotyczy

## 3 Wyświetlacz

### 3.1 Panel sterowania

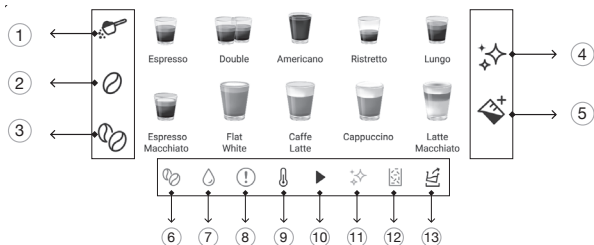

1		Służy do wyboru opcji „Kawa mielona”.
2		Służy do wyboru opcji „Standardowa kawa ziarnista”.
3		Służy do wyboru opcji „Intensywna kawa ziarnista”.
4		Służy do inicjowania funkcji czyszczenia i odkamieniania.
5		Przycisk mleka
6		Błąd braku ziaren kawy
7		Błąd braku wody
8		Błąd ogólny
9		Świeci się podczas podgrzewania
10		Świeci się podczas trwających procesów
11		Ostrzeżenie o usuwaniu kamienia
12		Błąd pełnego pojemnika na pozostałości
13		Wskaźnik opróżnienia wody

## 4 Przygotowanie

### 4.1 Instalacja



Usuń z urządzenia folie ochronne, naklejki i wszelkie inne materiały opakowaniowe.

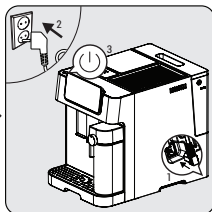
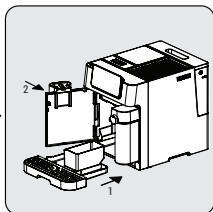
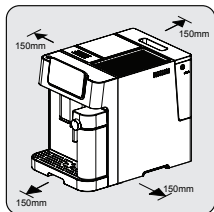

Wybierz bezpieczną i stabilną powierzchnię z łatwo dostępnym zasilaniem i pozostaw minimalną odległość od boków maszyn.

Włóż tackę ociekową. Upewnij się, że jest włożona prawidłowo i zamknij przednią pokrywę.

Rozwiń i wyprostuj przewód zasilający, a następnie włóż wtyczkę do gniazda znajdującego się pod urządzeniem. Włóż drugi koniec przewodu zasilającego do gniazdka ściennego o odpowiednim napięciu zasilania. Naciśnij przycisk wł./wył., aby włączyć urządzenie.



## 4 Przygotowanie

### 4.2 Napełnianie zbiornika na wodę



**O programie ochrony:** Jeśli zbiornik na wodę nie zostanie w pełni umieszczony w ekspresie, na 15 sekund przed rozpoczęciem procesu parzenia włączy się tryb ochronny. Na panelu sterowania zapali się przycisk gorącej wody.

1. Upewnij się, że zbiornik na wodę jest całkowicie włożony do urządzenia.

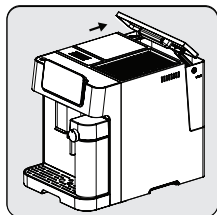

Podnieś zbiornik na wodę używając pokrętki jako rączki.

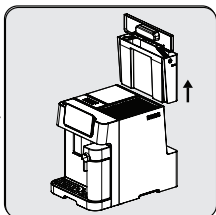

Wymij zbiornik na wodę.

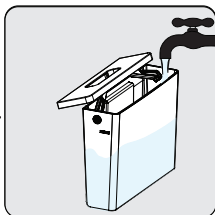

Wyłucz zbiornik na wodę świeżą wodą, a następnie napełnij go do poziomu Max i włóż z powrotem do urządzenia. Upewnij się, że jest włożony do końca.



Aby zapobiec przelaniu się wody ze zbiornika na wodę, nie należy dolewać wody bezpośrednio do urządzenia z innego pojemnika.

## 4 Przygotowanie



- Nigdy nie napełniaj zbiornika na wodę ciepłą lub gorącą wodą, wodą gazowaną ani żadnym innym płynem, który mógłby uszkodzić zbiornik na wodę i urządzenie.
- Gdy „” świeci się, poziom wody w zbiorniku jest niski i wymaga napełnienia.

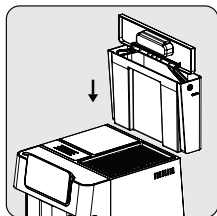

Umieść zbiornik na wodę z powrotem, używając pokrywki jako uchwytu.

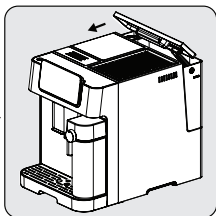

Zamknij zbiornik na wodę używając pokrywki.

## 5 Obsługa

### 5.1 Regulacja mielenia

Grubość mielenia można regulować, obracając pokrętło regulacyjne na pojemniku na ziarna:

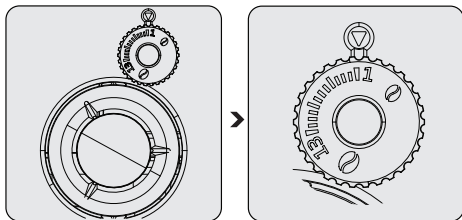

Nigdy nie reguluj młynka, gdy nie jest włączony. Może to spowodować uszkodzenie młynka.



Linie na pokrętle regulacyjnym wskazują na grubość mielenia. Większa liczba oznacza grubsze mielenie.

### 5.2 Napełnianie pojemników na ziarna kawy



- Kiedy „☕” miga, urządzenie wymaga napełnienia ziarnami kawy.
- Przechowywanie ziaren w oryginalnym opakowaniu próżniowym jest lepsze dla zapewnienia dłuższej świeżości. Nie używaj pojemnika na ziarna kawy do przechowywania w celu uzyskania lepszych rezultatów.

## 5 Obsługa

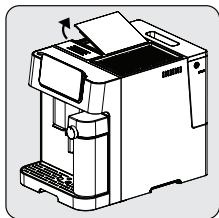

Zdejmij pokrywkę pojemnika na ziarna kawy.

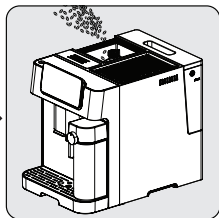

Powoli wsyp ziarna kawy.

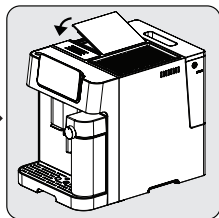

Nałóż z powrotem pokrywkę pojemnika.

### 5.3 Korzystanie z pojemnika na kawę wstępnie zmieloną

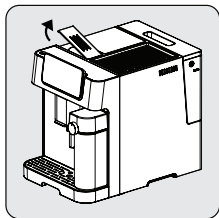

Zdejmij pokrywkę zsypu kawy wstępnie zmielonej.

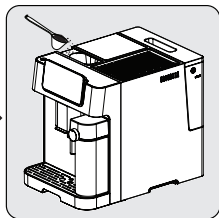

Powoli wsyp do zsy- pu wstępnie zmieloną kawę.

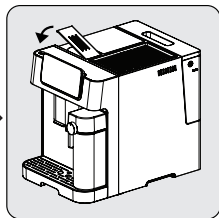

Nałóż z powrotem pokrywkę zsypu.



Zsypana na kawę wstępnie zmieloną nie służy do przechowywania, oferuje jednorazowe użycie (maks. 13g). Łyżeczka do odmierzania może być użyta do odmierzania sugerowanej ilości zmielonej kawy.

## 5 Obsługa

**i**

- W celu aktywacji tego ustawienia należy nacisnąć przycisk Kawa mielona i wybrać go z ekranu.
- Zmieloną kawę należy przechowywać w szczelnym pojemniku i w chłodnym, suchym miejscu, aby zachować jej smak. Zmielona kawa nie powinna być przechowywana przez długi czas, ponieważ jej smak się pogorszy.

### 5.4 Używanie podgrzewacza do filiżanek

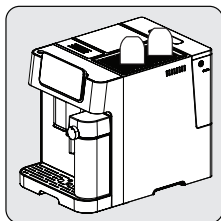

Filiżanki należy postawić do góry nogami, aby zapewnić utrzymanie ciepła i czystości powierzchni wewnętrznej (Funkcja ta wykorzystuje wewnętrzne ciepło urządzenia).

## 5 Obsługa

### 5.5 Przygotowanie kawy

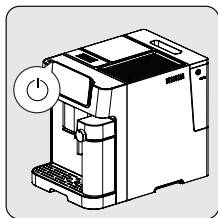

Włącz urządzenie, naciskając przycisk włączania/wyłączania. Urządzenie włącza się, rozpoczyna podgrzewanie wstępne i automatyczne czyszczenie. Jest ono gotowe do pracy w trybie bezczynności, w którym świecą się wszystkie ikonki.

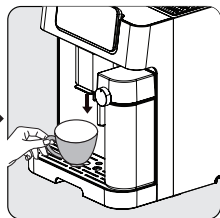

Umieść filiżankę pod wylewką kawy i dopasuj wysokość wylewki do filiżanki.

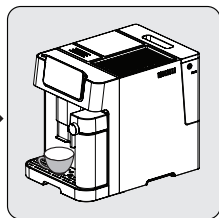

Wybierz kawę naciskając przycisk, a kontrolka filiżanki zapali się wskazując, że urządzenie przygotowuje filiżankę kawy. Gdy urządzenie powróci do stanu spoczynku, kawa jest gotowa do podania.

#### 5.5.1 Przygotowywanie kawy z mlekiem

Espresso Macchiato, Flat White, Caffè Latte, Cappuccino lub Latte Macchiato to kombinacje espresso z różnymi ilościami gorącego mleka i pianki mlecznej.

## 5 Obsługa

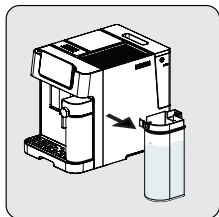

Przytrzymaj kubek na mleko jedną ręką. Zdejmij pokrywkę kubka na mleko. Dodaj mleko do kubka. Ilość mleka nie powinna przekraczać maksymalnego poziomu. Zalecana temperatura dla mleka to 4-8°C (~40-46°F). Zamknij pokrywkę kubka na mleko.

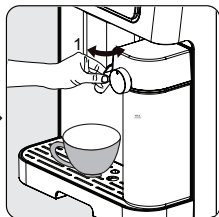

Przymocuj kubek na mleko do urządzenia, musi on zatrzasnąć się w słyszalny sposób. Upewnij się, że kubek na mleko jest prawidłowo zamocowany. Ustaw kąt dyszy kubka na mleko nad kubkiem. Dostosuj gęstość pianki mlecznej za pomocą pokrętki regulacji pianki mlecznej zgodnie z własnymi preferencjami.

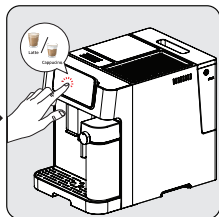

Wybierz kawę z mlekiem, naciskając przycisk, a kontrolka filiżanki zapali się wskazując, że urządzenie przygotowuje filiżankę kawy. Gdy urządzenie powróci do stanu spoczynku, kawa jest gotowa do podania.

**i**

- Aby zapewnić optymalną temperaturę espresso, zalecamy wstępne podgrzanie filiżanek.
- Oprócz użytej kawy, użycie świeżej, zimnej wody, która jest wolna od chloru, zapachów i innych zanieczyszczeń pomoże zapewnić idealne espresso.

## 5 Obsługa



Urządzenie to pozwala użytkownikowi na ustawienie proporcji piany poprzez obracanie pokrętki od Max do Min, aby cieszyć się żądaną ilością piany. Sugerowane ustawienie dla Latte to nisko-średnie, Cappuccino to średnio-wysokie. Wyreguluj gęstość mlecznej pianki w oparciu o swoje preferencje.

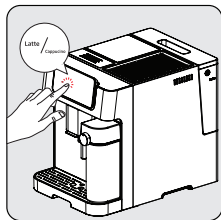

Naciśnij przycisk wybranej kawy. Następnie usłyszysz jeden sygnał dźwiękowy. Przycisk wybranych napojów zacznie migać i rozpocznie się parzenie.



Pompa będzie pracować z przerwami, gdy mleczna pianka po raz pierwszy trafi do Twojej filiżanki. Po przygotowaniu mlecznej pianki, urządzenie automatycznie rozpoczyna parzenie kawy.

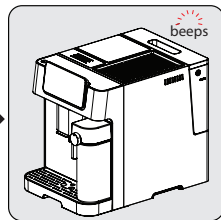

Gdy urządzenie wyda jeden sygnał dźwiękowy, napoje będą gotowe!

- Urządzenie powróci do trybu bezczynności.



Zawsze upewnij się, że kubek na mleko jest umieszczony prawidłowo. W przypadku nieprawidłowego zamocowania; przyciski Espresso Macchiato, Flat White, Caffè Latte, Cappuccino, Latte Macchiato i mleka zostaną wyłączone, a funkcje nie będą dostępne. Rozlegną się 3 sygnały dźwiękowe, aby to zasygnalizować.



Wyjęcie kubka na mleko nie ma wpływu na parzenie kawy, można używać programów Double Espresso, Americano, Ristretto i Lungo.



## 5 Obsługa

### 5.6 Regulacja mocy kawy

Mielona Kawa      Standard Ziarnista Kawa      Intensywna Ziarnista Kawa



Jeśli używana jest kawa ziarnista, naciśnij przycisk „standardowe ziarno” lub „intensywne ziarno”, aby dostosować moc napoju. Jeśli używana jest kawa mielona, naciśnij opcję „kawa mielona”.

### 5.7 Regulacja objętości kawy/mleka

Możesz zapisać objętość żądanej kawy dla wszystkich jej rodzajów, a także pianki mlecznej od.

Tabela regulowanych ilości napojów

Napój	Regulowana ilość kawy	Regulowana ilość mleka
Espresso	30~270 ml	N.A.
Doppio / Double	60~540 ml	N.A.
Ristretto	20~270 ml	N.A.
Lungo	60~270 ml	N.A.
Americano	60~270 ml	N.A.
Espresso Macchiato	30~270 ml	0~500 ml
Flat White	60~270 ml	0~500 ml
Caffe Latte	60~270 ml	0~500 ml
Cappuccino	30~270 ml	0~500 ml
Latte Macchiato	30~270 ml	0~500 ml

\*N.A. Nie Dotyczy

## 5 Obsługa

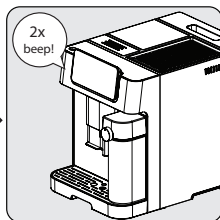

Podczas parzenia kawy wybrać funkcję, która ma zostać zaprogramowana. Nacisnąć odpowiedni przycisk podczas danej operacji (regulacja kawy podczas dozowania kawy, regulacja mleka podczas dozowania mleka i trzymać wciśnięty. Usłyszysz jeden sygnał dźwiękowy.

Zwolnić przycisk dopiero po nalaniu żądanej ilości kawy lub mleka. Usłyszysz dwa sygnały dźwiękowe. Czas dozowania zostanie teraz zapisywany pod odpowiednią funkcją.

**i**

Aby zmienić ilość czarnej kawy; po zakończeniu wydawania mleka, naciśnij i przytrzymaj ikonę wybranego napoju, aż do momentu, gdy przepłynie żądana ilość. Regulacji wody można dokonać w trakcie przygotowywania kawy (po zakończeniu mielenia).

## 5 Obsługa

### Aby przywrócić wszystkie napoje do ustawień domyślnych/fabrycznych;

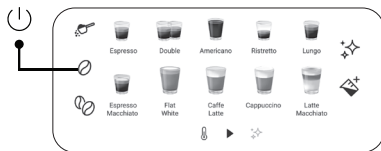

W celu przywrócenia ustawień fabrycznych wszystkich zapisanych w pamięci wyborów objętości napojów i pianki mlecznej;

- Naciśnij jednocześnie przycisk

włączania/wyłączania zasilania i przycisk ziaren kawy przez 3 sekundy.

### Aby zresetować pojedynczy napój do ustawień domyślnych/fabrycznych;



W celu przywrócenia ustawień domyślnych dowolnej ilości kawy lub pianki mlecznej indywidualnie;

- Naciśnij jednocześnie przycisk włączania/wyłączania zasilania i przycisk napoju (który ma zostać

zresetowany) przez 3 sekundy.

## 5.8 Gorące mleko i gorąca woda

Urządzenie może dozować gorące mleko poprzez naciśnięcie przycisku „”. Może dozować gorącą wodę poprzez długie naciśnięcie przycisku „”. Gorąca woda będzie dozowana z wylewki kawy, gorące mleko będzie dozowane z pojemnika na mleko.

## 5.9 Wybór trybu







Urządzenie ma trzy różne ustawienia: ustawienie domyślne, tryb ECO i tryb szybki. W trybie ECO urządzenie oszczędza więcej energii. W trybie prędkości użytkownik może przygotować kawę szybciej niż przy ustawieniach domyślnych.

## 5 Obsługa

	Tryb ECO	Tryb szybki	Ustawienia domyślne
Podświetlenie kubka	Wyłączono	Włączono	Włączono
Zaparzanie wstępne*	Tak	Nie	Tak
Czas automatycznego wyłączenia	10 min.	30 min.	20 min.

**i**

Funkcja wstępnego parzenia nawilża kawę wewnątrz zaparzacza niewielką ilością wody przed pełną ekstrakcją. Dzięki temu zmielona kawa zwiększa swą objętość i podnosi ciśnienie w zaparzaczu, co pomaga w ekstrakcji wszystkich olejków i wydobyć pełny smak ziaren.

1. Gdy maszyna jest włączona, ale nie pracuje, naciśnij i przytrzymaj przycisk  przez 5 sekund.
2. Następnie  zacznie migać, a kolejne przyciski będą się zapalać, wskazując różne ustawienia:  
W trybie ECO →   
W trybie szybkim →   
W ustawieniach domyślnych → 
3. Naciśnij przycisk „Przycisk kawy zmielonej” dla trybu ECO, „Standardowa kawa ziarnista” dla trybu Szybkiego oraz „Intensywna kawa ziarnista” dla ustawień domyślnych. Po wybraniu trybu usłyszysz dwa sygnały dźwiękowe.
4. Jeśli chcesz, aby ustawienie pozostało niezmienione, naciśnij ponownie przycisk  lub odczekaj 5 sekund, aby urządzenie powróciło do trybu bezczynności.

## 5 Obsługa

### 5.10 Anulowanie

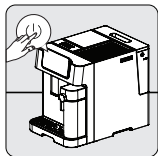

Aby anulować uruchomiony proces, należy raz nacisnąć włącznik/wyłącznik. Ponowne naciśnięcie na wybrany napój po rozpoczęciu przygotowywania również anuluje tę operację.



2-krotne naciśnięcie włącznika/wyłącznika spowoduje wymuszone wyłączenie urządzenia.

## 6 Czyszczenie

### 6.1 Czyszczenie urządzenia

1. Wyciągnij wtyczkę z gniazdka.
2. Wylej całą wodę/resztki kawy z tacki ociekowej i pojemnika na resztki kawy.
3. Do czyszczenia plam na urządzeniu użyj wilgotnej szmatki lub nierysującego środka czyszczącego.



Do czyszczenia urządzenia nie wolno używać żadnych środków ściernych, octu ani środków do usuwania kamienia, które nie są dołączone do opakowania.

Terminowe czyszczenie i konserwacja urządzenia jest bardzo ważna dla przedłużenia jego żywotności.

## 6 Czyszczenie

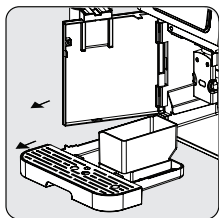

Otwórz przednią osłonę. Wyjmij taczkę ociekową i pojemnik na resztki kawy.

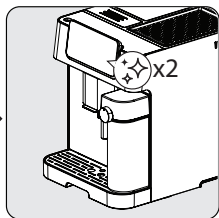

Aby automatycznie wyczyścić pojemnik na mleko, naciśnij dwukrotnie przycisk czyszczenia/odwapania „+ ✨”. Po zakończeniu wyjmij kubek na mleko i elementy montażowe kubka na mleko. Wyczyść je pod czystą wodą. Następnie wysusz je.

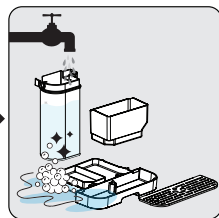

Opróżnij pojemnik na resztki kawy i taczkę ociekową. Umyj pojemnik na resztki kawy, taczkę ociekową i kubek na mleko w ciepłej bieżącej wodzie, a w razie potrzeby użyj iglicy lub włosia szczoteczki do czyszczenia dowolnych części. Następnie wysusz je.

**i**

Gdy zapali się , należy opróżnić pojemnik na resztki kawy. Ta ikona zapali się po każdym 10 zaparzeniach kawy. Wyczyść pojemnik, aby usunąć błąd. Jeśli pojemnik jest czysty, wyjmij go i włóż z powrotem.

## 6 Czyszczenie

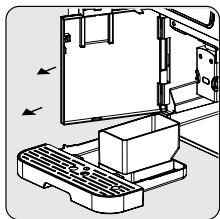

Przytrzymaj regulowaną wylewkę kawy i pociągnij powoli do tyłu, aby otworzyć przednią osłonę.

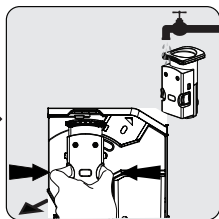

Wyjmij zaporzacz. Umyj wodą, a następnie wysusz.

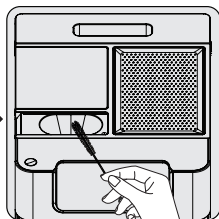



Wyczyść otwór na zmieloną kawę i wylot młynka za pomocą szczoteczki do czyszczenia.

**i**

- Tacka ociekowa powinna być opróżniona, gdy widoczny jest wskaźnik pływający.
- Lejek zmielonej kawy powinien być czyszczony po każdym użyciu za pomocą szczotki do czyszczenia.

**i**

Gdy świeci się , oznacza to, że brakuje zaporzacza/jest on nieprawidłowo zainstalowany.  
Gdy miga , oznacza to, że osłona przednia nie jest zamknięta.

### 6.2 Funkcja odkamieniania



- Po określonej liczbie cykli parzenia konieczne jest odkamienienie.
- Do samooczyszczania tego urządzenia nie używaj octu ani innych środków czyszczących. Inne środki czyszczące mogą uszkodzić urządzenie.
- Unikaj kontaktu skóry/ciała z gorącą wodą.



## 6 Czyszczenie

Gdy świeci się ✨, oznacza to, że urządzenie musi zostać poddane procesowi odkamieniania. Urządzenie pozostanie w najlepszym stanie, jeśli ta funkcja będzie wykonywana przynajmniej raz w miesiącu lub częściej, w zależności od twardości używanej wody.

### Aby rozpocząć odkamienianie:

1. Przed rozpoczęciem odkamieniania upewnij się, że pojemnik na mleko jest włożony do urządzenia.
2. Napełnij zbiornik wody do „Poziomu odkamieniania ✨”.
3. Dodaj jedno opakowanie środka czyszczącego znajdującego się w pudełku do zbiornika na wodę.
4. Podstaw odpowiednio duży pojemnik pod dozownik kawy i dyszę.
5. W stanie bezczynności naciśnij i przytrzymaj przez 3 sekundy przycisk ✨. Usłyszysz sygnał dźwiękowy, a ✨ będzie migać do momentu opróżnienia zbiornika wody.
6. Napełnij zbiornik wody jeszcze raz do „Poziomu odkamieniania” wodą i naciśnij przycisk ✨ jeszcze raz, aby rozpocząć drugi cykl odkamieniania. Jeśli zbiornik wody zostanie wyjęty i umieszczony z powrotem, urządzenie wykryje tę czynność i automatycznie rozpocznie drugi cykl (bez ponownego naciskania przycisku ✨).
7. Po opróżnieniu zbiornika wody, ekran powróci do stanu spoczynku. Odkamienianie zostało zakończone. Napełnij zbiornik na wodę świeżą wodą, aby rozpocząć przygotowywanie kawy.

## 6 Czyszczenie

### Aby zresetować status ostrzeżenia o odkamienianiu;

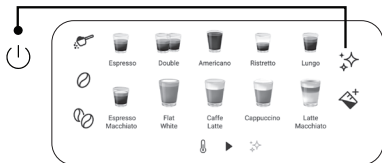



W celu zresetowania statusu ostrzeżenia o odkamienianiu; Naciśnij jednocześnie przycisk włączania/wyłączania zasilania i przycisk odkamieniania na 3 sekundy.



Resetowanie stanu ostrzeżenia o odkamienianiu nie jest sugerowane dla utrzymania jak najlepszego stanu urządzenia.

### 6.3 Funkcja opróżniania systemu

Funkcji pustego systemu należy używać przed długim okresem nieużywania oraz w celu ochrony przed mrozem.

1. W stanie bezczynności jednocześnie naciśnij i przytrzymaj przycisk „” i przycisk mleka „” przez 3 sekundy.
2.  zaświeci się.
3. Wyjmij zbiornik na wodę z urządzenia, proces rozpocznie się automatycznie.
4. Po zakończeniu procesu opróżniania urządzenie wyłączy się automatycznie.



Gdy urządzenie jest ponownie używane po raz pierwszy po użyciu funkcji pustego systemu; naciśnij przycisk mleka, aż z wylewki wypłynie woda.

## 6 Czyszczenie

### 6.4 Funkcja ręcznego czyszczenia/płukania

Można ręcznie wyczyścić/wypłukać dyszę kawy przed lub po użyciu. W stanie bezczynności naciśnij raz przycisk ✨.

- Po czyszczeniu/płukaniu urządzenie powróci do stanu spoczynku.



- Woda, która wypływa z dyszy kawy będzie gorąca i zbierze się w tacce ociekowej pod spodem. Unikaj kontaktu, gdy się rozpryskuje.
- Jeśli urządzenie nie było używane przez dłuższy czas, sugeruje się użycie tej funkcji.



Użycie tej funkcji przed przygotowaniem kawy zapewni również gorętszą kawę.

### Wyłączanie trybu automatycznego czyszczenia



Urządzenie czyści się automatycznie przed i po każdym procesie parzenia - jest to normalna procedura. Zalecamy aktywne korzystanie z trybu automatycznego czyszczenia dla zdrowego użytkowania.

Możesz wykonać poniższe kroki, aby wyłączyć tryb automatycznego czyszczenia.

- Włącz urządzenie, naciskając przycisk włączania/wyłączania zasilania i poczekaj, aż przejdzie w tryb bezczynności.
- Otwórz przednią osłonę.
- Naciśnij przycisk włączania/wyłączania zasilania przez 5 sekund i rozlegnie się sygnał dźwiękowy.
- Zamknij przednią osłonę.
- Operacja automatycznego czyszczenia została anulowana.

## 6 Czyszczenie

### Aby jednorazowo anulować automatyczne czyszczenie;

Naciśnij przycisk włączania/wyłączania podczas włączania lub wyłączania maszyny, aby pominąć tę funkcję.

### W celu wyciszenia dźwięków urządzenia;

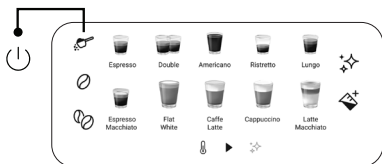

Naciśnij jednocześnie przycisk włączania/wyłączania i przycisk kawy mielonej przez 3 sekundy. Powtórz te kroki jeśli chcesz przywrócić poprzednie ustawienia.

## 7 Rozwiązywanie problemów

Problem	Przyczyna	Rozwiązanie
Urządzenie nie działa.	Urządzenie nie jest podłączone do prądu.	Podłącz i naciśnij przełącznik. Sprawdź kabel i wtyczkę.
Brak lub opóźniona reakcja w kilku próbach naciśnięcia klawisza funkcyjnego na panelu	Urządzenie znajduje się pod wpływem zakłóceń elektromagnetycznych. Panel jest zabrudzony.	Odłącz urządzenie od prądu. Uruchom ponownie po kilku minutach. Wyczyść panel dostarczoną szmatką.
Kawa nie jest wystarczająco gorąca.	Filizanki nie zostały podgrzane. Zaparzacz jest za zimny.	Umieść kubek na podgrzewaczu do kubków skierowany w dół lub optucz kubek gorącą wodą. Upewnij się, że woda w zbiorniku na wodę nie jest za zimna.
Kawa nie wypływa z wylewki kawy.	Mogła zostać użyta wcześniej funkcja pustego systemu . Wylewka kawy mogła nie zostać wyczyszczona i jest zablokowana przez pozostałości kawy.	Naciskaj przycisk czyszczenia, aż z wylewki wypłynie woda. Wyczyść dozownik kawy.
Pierwsza filiżanka kawy jest słabej jakości.	Pierwsze uruchomienie młynka nie umieszcza wystarczającej ilości kawy w jednostce zaparzającej.	Wylej kawę. Następne kubki będą jeszcze lepsze.
Zbiornik wody został wyjęty/poziom wody w zbiorniku wody jest bardzo niski, ale nie ma alarmu „  ” .	Obszar w pobliżu złącza zbiornika wody może być mokry.	Wytrzyj wodę wokół złącza zbiornika wody.

## 7 Rozwiązywanie problemów

Problem	Przyczyna	Rozwiązanie
Wewnętrzna tacka ociekowa jest wypełniona dużą ilością wody.	Mielona kawa jest zbyt drobna, co blokuje wypływ wody.	Ustaw drobność kawy na większe ziarna do procesu mielenia.
Kawa wypływa zbyt wolno lub kropla po kropli.	Kawa jest zbyt drobno zmielona, co blokuje wypływ wody.	Ustaw drobność kawy na większe ziarna do procesu mielenia.
Wskaźnik miga informując, że nie ma wystarczającej ilości ziaren kawy, ale wewnątrz pojemnika jest ich mnóstwo.	Wewnętrzny wylot fusów jest zatkany.	Wykonaj czynności opisane dla czyszczenia wylotu fusów z kawy.
Nie można wyjąć zaparacza lub tacki na fusy.	Urządzenie nie zakończyło procesu samooczyszczania i zostało wyłączone.	Włącz ponownie urządzenie i pozwól mu zakończyć proces automatycznego czyszczenia.
Urządzenie nie wykonuje już cyklu płukania po włączeniu lub wyłączeniu.	Przyczyną może być niewłaściwa obsługa podczas serwisowania urządzenia.	<ol style="list-style-type: none"><li>1. Gdy urządzenie jest w stanie spoczynku, otwórz przednią osłonę.</li><li>2. Naciśnij i przytrzymaj przycisk włączenia/wyłączenia, aż usłyszysz 2 sygnały dźwiękowe.</li><li>3. Zamknij przednią osłonę.</li></ol>
Przyciski dotykowe nie działają.	Niewciśnięcie przycisku dotykowego z przodu urządzenia.	Naciśnij dolną część symbolu przycisku dotykowego z przodu urządzenia.

Drodzy Klienci,

Dziękujemy za zakup naszych produktów. Jesteśmy przekonani, że nasze urządzenia będą służyć przez lata. Każdy produkt firmy Beko jest objęty 2-letnią gwarancją

Warunki gwarancji Beko S.A.:

BEKO spółka akcyjna z siedzibą w Warszawie (02-134), przy ulicy 1 Sierpnia 6A, wpisana do rejestru przedsiębiorców prowadzonego przez Sąd Rejonowy dla m.st. Warszawy w Warszawie, XIII Wydział Gospodarczy Krajowego Rejestru Sądowego, pod numerem: 0000078147 (dalej: „BEKO”) udziela gwarancji jakości (dalej: „Gwarancja”) na wprowadzone przez BEKO do obrotu na terenie Polski produkty marki BEKO (dalej: „Urządzenia”) osobom, które nabyły te produkty („Użytkownik”) na następujących warunkach:

#### **I. ZAKRES OCHRONY.**

1. BEKO gwarantuje, że Urządzenie zakupione przez Użytkownika jest wolne od wad produkcyjnych lub materiałowych, powstałych z przyczyn tkwiących w tym Urządzeniu (dalej: „Wada”), które ujawnią się w ciągu terminu określonego w części II. niniejszych Warunków Gwarancji (dalej: „Okres Gwarancyjny”).
2. W razie ujawnienia się Wady Produktu w trakcie Okresu Gwarancyjnego, zostanie ona usunięta na koszt BEKO w sposób uzależniony od właściwości wady, na zasadach i w zakresie określonym w niniejszych Warunkach Gwarancji.
3. BEKO zobowiązuje się do usunięcia Wady poprzez dokonanie nieodpłatnej naprawy lub wymiany Urządzenia, bądź też reklamacja zgłoszona na podstawie niniejszych Warunków Gwarancji zostanie rozpoznana w inny sposób uzgodniony przez BEKO i Użytkownika.
4. Udzielona gwarancja jest ważna będzie wykonywana wyłącznie na terytorium Rzeczypospolitej Polskiej.

#### **II. CZAS TRWANIA GWARANCJI.**

1. Okres Gwarancyjny wynosi 24 miesiące licząc od daty zakupu Urządzenia przez pierwszego Użytkownika.
2. Udzielona gwarancja nie obejmuje Urządzeń, które nie posiadają tabliczki znamionowej Urządzenia.

#### **III. PROCEDURA ZGŁOSZENIA REKLAMACYJNEGO.**

1. Wady Urządzenia ujawnione w Okresie Gwarancyjnym będą usuwane pod warunkiem przedstawienia przez Użytkownika dowodu zakupu tego Urządzenia zawierającego oznaczenia niezbędne do jego identyfikacji ( model, datę zakupu).
2. W przypadku zgłoszenia wad Urządzeń, które wymagają fachowej instalacji do sieci elektrycznej lub gazowej (tj.: kuchnie, płyty grzewcze i piekarniki elektryczne), realizacja uprawnień z Gwarancji uzależniona jest od przedstawienia przez Użytkownika dowodu, na którym widnieją dane instalatora oraz jego numer uprawnień elektrycznych lub gazowych.

3. Uprawnienia wynikające z niniejszych Warunków Gwarancji mogą być zrealizowane przez Użytkownika wyłącznie w Autoryzowanych Punktach Serwisowych BEKO (dalej: „Serwis”) po uprzednim dokonaniu zgłoszenia na Infolinii BEKO pod numerem telefonu: 222 50 14 14.
4. Urządzenie(małe AGD) powinno być odpowiednio zapakowane i zabezpieczone przez Użytkownika na czas transportu do punktu serwisowego Beko.
5. Urządzenie do zabudowy meblowej powinno być udostępnione do naprawy przez Użytkownika lub Sprzedawcę w sposób umożliwiający przystąpienie do jego naprawy przez pracowników Serwisu Beko.
6. Wady Urządzenia będą usunięte w terminie 21 dni od daty zgłoszenia Wady na Infolinii BEKO.
7. Jeżeli część zamienna wymieniana w ramach uprawnień wynikających z niniejszych Warunków Gwarancji Urządzenia jest sprowadzana z zagranicy, termin naprawy, o którym mowa w punkcie 5 powyżej, może ulec wydłużeniu jednak, nie więcej niż do 30 dni licząc odpowiednio od daty zgłoszenia Wady na Infolinii BEKO. BEKO zastrzega, że w wyjątkowych przypadkach, gdy Wada nie wpływa na funkcjonowanie Urządzenia, dopuszczalne jest przekroczenie terminu 30 dni opisanego w zdaniu poprzedzającym, jednak nie więcej niż o 30 kolejnych dni. Informacje o spodziewanych terminach napraw dostępne są na Infolinii BEKO pod numerem 22 250 14 14.
8. Po usunięciu Wady, Urządzenie zostanie dostarczone Użytkownikowi na koszt BEKO.

#### **IV. WYŁĄCZENIA.**

1. Warunkiem skorzystania z niniejszych Warunków Gwarancji jest:
  - a. użytkowanie Urządzenia zgodnie z Instrukcją Obsługi dołączoną do tego Urządzenia i jego przeznaczeniem, jak również odpowiednia konserwacja Urządzenia;
  - b. użytkowanie w warunkach indywidualnego gospodarstwa domowego.
  - c. stosowanie osprzętu zalecanego przez producenta;
  - d. brak ingerencji w Urządzenie przez osoby do tego nieupoważnione;
  - e. brak ingerencji w tabliczkę znamionową z numerem seryjnym Urządzenia.
2. Udzielona przez Beko Gwarancja nie obejmuje:
  - a. wad powstałych z przyczyn innych niż tkwiące w Urządzeniu;
  - b. czynności przewidzianych w Instrukcji Obsługi, do wykonania których zobowiązany jest Użytkownik Urządzenia we własnym zakresie i na swój koszt, w tym: instruktażu dotyczącego obsługi Urządzenia, instalacji oraz regulacji urządzenia gazowego (w tym ustawienia płomienia oszczędnościowego palników, wymiana dysz itp.);
  - c. usterek powstałych w wyniku nieprawidłowego lub niewłaściwego użytkowania, niedbalstwa, przypadkowego uszkodzenia Urządzenia, nieodpowiedniego napięcia prądu lub dokonania jakichkolwiek zmian, które mają wpływ na niewłaściwe działanie Urządzenia, i które naprawiane były przez osoby nieupoważnione, używania instalacji



niezgodnych z odpowiednimi Polskimi Normami i innych niż wymienione w Instrukcji Obsługi Urządzenia;

- d. uszkodzeń mechanicznych, termicznych, chemicznych, korozji, innych uszkodzeń spowodowanych działaniem lub zaniedbaniem Użytkownika lub powstałych na skutek działania sił zewnętrznych (do których zalicza się w szczególności wyładowania atmosferyczne, skoki napięcia, wszystkiego rodzaju awarie domowej instalacji wodno-kanalizacyjnej, itp.), a także powstałych na skutek przedostania się zanieczyszczeń lub ciał obcych do Urządzenia.
- e. elementów ze szkła oraz plastiku;
- f. odbarwień Urządzenia lub poszczególnych jego części;
- g. usterek powstałych w wyniku niewłaściwego montażu Urządzenia w zabudowie meblowej, niezgodnego z Instrukcją Obsługi Urządzenia lub innymi wytycznymi dotyczącymi montażu sprzętu w zabudowie meblowej określonymi przez Producenta;
- h. usterek powstałych na skutek przechowywania i użytkowania Urządzenia w warunkach, które są niezgodne z normalnymi warunkami domowymi określonymi wymaganiami powszechnie obowiązujących przepisów prawa i odpowiednich Polskich Norm.
- i. gwarancji nie podlegają również elementy eksploatacyjne oraz ulegające naturalnemu zużyciu tj.: baterie, noże, filtry, żarówki itp.

#### **V. POZOSTAŁE POSTANOWIENIA.**

Niniejsze warunki gwarancji mają zastosowanie do Urządzeń zakupionych od dnia 01.03.2021 r. Gwarant oświadcza, że niniejsza Gwarancja jest udzielana Użytkownikowi dodatkowo i nie wyłącza, nie ogranicza ani nie zawiesza uprawnień Użytkownika wynikających z przepisów o rękojmi za wady rzeczy sprzedanej na podstawie Kodeksu cywilnego.

# Vă rugăm să citiți acest manual de utilizare înainte de folosirea aparatului!

Stimate client,

Vă mulțumim că ați ales acest produs Beko. Sperăm că veți obține cele mai bune rezultate de la acest produs, care a fost fabricat la o calitate înaltă cu tehnologie de ultimă generație. Vă rugăm să citiți cu atenție și în întregime acest manual de utilizare și toate celelalte documente însoțitoare înainte de a utiliza produsul și păstrați-le pentru consultări ulterioare. Dacă predați produsul unei alte persoane, vă rugăm să îi dați și manualul de utilizare. Vă rugăm să țineți cont de toate avertismentele și informațiile din manualul de utilizare.

## Explicații privind simbolurile

Următoarele simboluri sunt folosite în diferite secțiuni ale acestui manual:



Informații importante sau sugestii utile despre utilizare.



**PERICOL:** Acest avertisment se referă la situații periculoase pentru viață și bunuri.



**AVERTIZARE:** Acest avertisment indică situații potențial periculoase.



**ATENȚIE:** Această avertizare indică potențialul de deteriorare a materialului.



Materialele sunt adecvate pentru contactul cu alimentele

# 1 Instrucțiuni importante privind siguranța și mediul

Această secțiune include instrucțiunile de siguranță care vă vor ajuta să vă protejați împotriva riscurilor de vătămări corporale și a riscurilor de pierderi materiale. Nerespectarea acestor instrucțiuni anulează orice garanție.

## 1.1 Pericol de curent electric

Pericol pentru viață generat de curentul electric!

Contactul cu cablurile sub tensiune sau componentele poate duce la vătămări corporale grave sau chiar la deces!

Respectați următoarele măsuri de siguranță pentru a evita șocurile electrice:

- Nu utilizați niciodată produsul dacă cablul de alimentare sau aparatul în sine sunt deteriorate. Contactați service-ul autorizat.
- Nu deschideți carcasa mașinii de cafea. Există pericol de electrocutare dacă sunt atinse conexiunile sub tensiune și/sau configurația electrică și mecanică este schimbată.
- Înainte de a curăța recipientul de boabe, scoateți aparatul din priză. Pericol din cauza rotirii râșniței de cafea!

## 1.2 Pericol de arsură sau opărire

Anumite părți ale mașinii de cafea se pot încinge în timpul funcționării! Băuturile dozate și aburul eliminat sunt foarte fierbinți!

Respectați următoarele măsuri de siguranță pentru a evita arsura/opărirea dvs. și/sau a altor persoane:

- Nu atingeți niciunul dintre manșoanele metalice de pe ambele guri de scurgere a cafelei.
- Evitați contactul direct al pielii cu aburul care iese din aparat sau cu apa fierbinte de clătire, de curățare sau de decalcifiere.

# 1 Instrucțiuni importante privind siguranța și mediul

## 1.3 Măsuri de siguranță de bază

Respectați următoarele măsuri de siguranță pentru a asigura manevrarea în siguranță a mașinii de cafea:

- Nu vă jucați niciodată cu materialele de ambalare. Există risc de sufocare. Păstrați toate materialele de ambalare departe de copii.
- Verificați dacă mașina de cafea prezintă semne vizibile de deteriorare înainte de utilizare. Nu utilizați o mașină de cafea defectă. Contactați service-ul autorizat.
- În cazul în care cablul de conectare este deteriorat, acesta trebuie înlocuit numai de un agent de service recomandat de producător pentru a preveni orice pericol! Vă rugăm să contactați producătorul sau serviciul clienți al acestuia.
- Reparațiile pentru aparatul de cafea trebuie efectuate numai de către un specialist autorizat sau de către un reprezentant al serviciului de asistență tehnică pentru clienți. Reparațiile efectuate de persoane neautorizate pot duce la un pericol considerabil pentru utilizator. De asemenea, aceste acțiuni vor anula garanția.
- Reparațiile mașinii de cafea aflate în perioada de garanție pot fi efectuate numai de centrele de service autorizate de producător, în caz contrar garanția se va anula dacă vor exista defecte ulterioare.
- Piesele defecte pot fi înlocuite numai cu piese de schimb originale. Numai piesele de schimb originale garantează îndeplinirea cerințelor de siguranță.
- Acest aparat poate fi utilizat de către copii cu vârsta de cel puțin 8 ani dacă aceștia sunt supravegheați sau au fost instruiți cu privire la utilizarea aparatului într-un mod sigur și dacă înțeleg pericolele implicate. Curățarea și întreținerea nu vor fi efectuate de către copii, cu excepția situațiilor în care aceștia au vârste mai mari de 8 ani și sunt supravegheați de adulți. Nu lăsați aparatul și cablul acestuia la îndemâna copiilor cu vârste mai mici de 8 ani.
- Aparatele pot fi utilizate de persoanele cu capacități fizice, senzoriale sau

# 1 Instrucțiuni importante privind siguranța și mediul

mentale reduse sau fără experiență și cunoștințe numai dacă aceștia sunt supravegheați sau au fost instruiți cu privire la utilizarea aparatului într-un mod sigur și dacă înțeleg pericolele implicate.

- Copiii nu trebuie să se joace cu aparatul
- Curățarea și operațiunile de întreținere care pot fi realizate de utilizator nu trebuie realizate de copii nesupravegheați.
- Acest aparat este destinat pentru a fi folosit în gospodărie sau aplicații similare, precum:
  - - chicinete pentru angajați în magazine, birouri sau alte medii de lucru,
  - - ferme,
  - - de către clienți în hoteluri, moteluri și alte tipuri de medii rezidențiale,
  - - medii de tip pensiune.
- Protejați mașina de cafea împotriva efectelor meteorologice, cum ar fi ploaia, înghețul și lumina directă a soarelui. Nu folosiți mașina de cafea în aer liber.
- Nu introduceți niciodată mașina de cafea, cablul de alimentare sau ștecherul în apă sau în alte lichide.
- Nu curățați cafetiera sau accesoriile în mașina de spălat vase.
- Nu turnați lichide, altele în afară de apă și nu introduceți alimente în rezervorul de apă.
- Nu umpleți rezervorul de apă peste linia maximă.
- Operați mașina de cafea numai când sunt montate containerul de deșeuri, tava de scurgere și tava pentru cești.
- Nu trageți de cablu pentru a scoate ștecherul din priză și nu-l atingeți cu mâinile ude.
- Nu țineți mașina de cafea de cablul de alimentare.
- Păstrați aparatul și cablul acestuia departe de accesul copiilor cu vârsta sub 8 ani.
- Aparatul poate fi utilizat numai pentru prepararea cafelei

# 1 Instrucțiuni importante privind siguranța și mediul

- Copiii trebuie să fie supravegheați pentru a asigura faptul că aceștia nu se joacă cu echipamentul.
  - Scoateți aparatul din priză înainte de a-l curăța sau când nu îl folosiți.
  - Așezați aparatul astfel încât ștecherul să fie întotdeauna accesibil.
  - Folosiți aparatul întotdeauna pe o suprafață sigură, dreaptă, curată, uscată și antiderapantă.
  - Aparatul nu este un aparat de cafea integrat și nu este conceput pentru a fi utilizat în interiorul unui dulap. Mașina de cafea nu trebuie așezată într-un dulap în timp ce este în funcțiune.
  - Pentru a preveni deteriorarea cablului de alimentare, nu îl strângeți, nu îl îndoiți, și nu îl frecați de margini ascuțite. Țineți cablul de alimentare departe de suprafețele încălzite și de flacăra deschisă.
  - Asigurați-vă că sursa de alimentare cu energie electrică corespunde cu informațiile de pe placa de informații a aparatului.
  - Utilizați aparatul doar cu o priză cu împământare.
  - Nu utilizați aparatul cu un prelungitor.
  - Dacă aveți mâinile umede, nu atingeți aparatul sau ștecherul acestuia când este conectat la priză.
  - **ATENȚIE:** Pentru a evita pericolele datorate resetării involuntare a întrerupătorului termic, acest aparat nu trebuie alimentat printr-un dispozitiv de comutare extern, cum ar fi un temporizator, sau conectat la un circuit care este pornit și oprit în mod regulat de către serviciul de utilități.
- Atenție: evitați vărsarea lichidelor pe conector.
- Nu utilizați aparatul în mod necorespunzător pentru a evita eventualele răni.
- Și a eliminat de mai jos unul, deoarece acest produs este detașabil cablu de alimentare.
  - În cazul în care cablul de alimentare electrică este deteriorat, acesta trebuie înlocuit de producător, reprezentantul său de service sau persoane cu calificări similare pentru evita orice pericol.

# 1 Instrucțiuni importante privind siguranța și mediul

- Curățarea: Nu utilizați soluții de curățare dure și abrazive. Consultați instrucțiunile detaliate de curățare de la 6.1 la 6.4.
- Suprafața elementului de încălzire este supusă căldurii reziduale după utilizare.

## 1.4 Utilizarea destinată

Mașina de cafea complet automată Beko este destinată utilizării în casă și aplicații similare, de exemplu în bucătării de personal, magazine, birouri și zone similare sau de către clienți în pensiuni, hoteluri, moteluri și alte spații de cazare. Această mașină de cafea nu este destinată utilizării comerciale. Mașina este destinată exclusiv pregătirii cafelei și încălzirii laptelui și a apei. Orice altă utilizare, alta decât cea menționată anterior, este considerată utilizare necorespunzătoare.

## Pericol care rezultă din utilizarea necorespunzătoare!

În cazul în care aparatul de cafea nu este utilizat conform destinației sale, acesta poate deveni o sursă de pericol.



- În consecință, mașina de cafea trebuie utilizată numai în scopul pentru care a fost concepută.
- Urmăriți procedurile descrise în acest manual de utilizare.

Nu se va accepta nicio reclamație de niciun fel pentru daune sau vătămări care rezultă din utilizarea aparatului de cafea în alte scopuri decât cele prevăzute.

Riscul trebuie să fi fost suportat exclusiv de către proprietarul aparatului.

# 1 Instrucțiuni importante privind siguranța și mediul

## 1.5 Limitarea răspunderii

Toate informațiile tehnice, datele și instrucțiunile privind instalarea, operarea și întreținerea mașinii de cafea cuprinse în aceste instrucțiuni de operare reprezintă starea curentă la momentul tipăririi și se bazează pe cele mai bune cunoștințe posibile obținute prin experiență și know-how.

Din informațiile, ilustrațiile și explicațiile din acest manual de utilizare nu se poate deduce nicio pretenție/solicitare.

Producătorul nu își asumă nicio răspundere pentru daune sau vătămări care rezultă din nerespectarea manualului de utilizare, utilizarea produsului în alte scopuri decât cele prevăzute, reparații neprofesionale, modificări neautorizate sau utilizarea de piese de schimb neaprobate.

## 1.6 Conformitatea cu Directiva WEEE și eliminarea produsului uzat:

Acest produs este în conformitate cu Directiva EU privind WEEE (2012/19/UE). Acest produs este prevăzut cu un simbol de clasificare pentru deșeuri de echipamente electrice și electronice (WEEE).



Acest simbol arată că acest produs nu trebuie eliminat împreună cu deșeurile menajere la sfârșitul perioadei sale de utilizare. Aparatul uzat trebuie transportat la un punct de colectare pentru reciclarea echipamentelor electrice și electronice. Pentru a găsi aceste puncte de colectare, vă rugăm să contactați autoritatea locală sau comerciantul de la care ați cumpărat produsul.

Fiecare gospodărie joacă un rol important în restaurarea și reciclarea aparatelor vechi. Eliminarea corespunzătoare a aparatelor utilizate ajută la prevenirea posibilelor consecințe negative pentru mediu și sănătatea umană.



# 1 Instrucțiuni importante privind siguranța și mediul

## 1.7 Conformitatea cu Directiva RoHS

Produsul achiziționat de dumneavoastră este în conformitate cu Directiva EU RoHS (2011/65/EU) Acesta nu conține materiale periculoase și interzise, specificate în această Directivă.

## 1.8 Informații despre ambalaj



Materialele de ambalare ale produsului au fost fabricate din materiale reciclabile, în conformitate cu reglementările naționale de mediu. Materialele de ambalare nu trebuie eliminate împreună cu deșeurile menajere sau de alt tip. Transportați-le la punctele de colectare pentru ambalaje, amenajate de autoritățile locale.

## 2 Aparatul dvs. de espresso complet automat

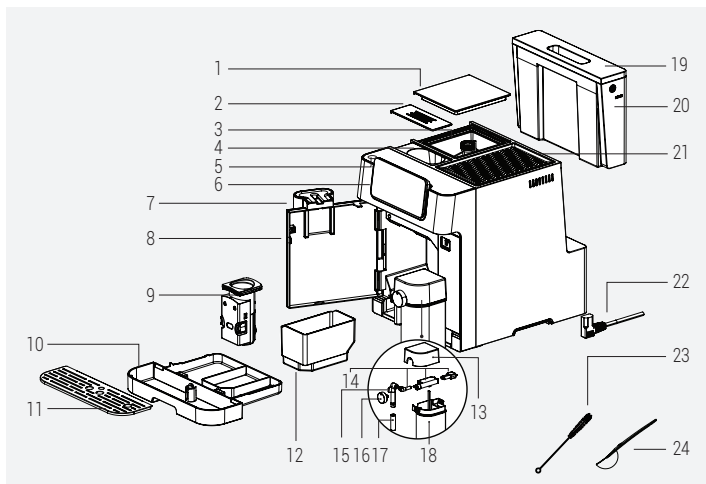

1. Capac recipient pentru boabe de cafea
2. Capac pentru jgheab de cafea pre-măcinată
3. Recipient pentru boabe de cafea
4. Jgheab de cafea pre-măcinată
5. Buton On/Off (Pornit/Oprit)
6. Panou digital control
7. Gură de scurgere reglabilă pentru cafea
8. Capacul frontal
9. Unitate de preparare
10. Tavă de picurare
11. Tavă cești
12. Recipient pentru cafea măcinată (reziduală)

13. Capac pentru paharul de lapte
14. Piese de asamblare pentru paharul de lapte
15. Partea internă a duzei pentru paharul de lapte
16. Buton de reglare a spumei de lapte
17. Duză pentru paharul de lapte
18. Pahar de lapte
19. Capac rezervor de apă
20. Rezervor de apă
21. Suport pentru pahare
22. Cablul de alimentare
23. Perie de curățare
24. Lingură de cafea pre-măcinată

## 2 Aparatul dvs. de espresso complet automat

### Date tehnice

**Sursă de alimentare:**

220-240 V~, 50-60 Hz

**Putere:** 1350 W

Ne rezervăm dreptul de a opera modificări tehnice și de design.

Toate valorile declarate pe produs și pe pliantele tipărite au fost obținute din măsurători de laborator efectuate în conformitate cu standardele relevante. Aceste valori pot varia în funcție de condițiile de utilizare și de mediu.

**Dimensiunile produsului:**

27,5 cm (Lățime) x 35,9 cm (Înălțime) x 41,2 cm (Adâncime)

**Greutate:** 9,68±0,5kg**Lungimea cablului:** 95±5 cm

Greutatea cafelei măcinată (Mod boabe)

**Standard:** 9±2g**Intens:** 11±2g**Capacitate tavă de picurare:**

Până la 0,5 Litri

**Capacitate recipient pentru cafea măcinată (reziduală):** Până la 10 cești**Capacitate pahar de lapte:** Până la 0.6 Litri**Capacitatea rezervorului de apă:** 2.0±5%L**Capac recipient pentru boabe de cafea:** 250±5%g**Timpe de preîncălzire al aparatului:** <50s

## 2 Aparatul dvs. de espresso complet automat

Tabelul privind cantitatea de băuturi implicită

Băuturi	Cantitatea de cafea implicită	Cantitatea de lapte implicită
Espresso	30 ml	N.A.
Doppio	30 ml + 30 ml	N.A.
Ristretto	20 ml	N.A.
Lungo	60 ml	N.A.
Americano	140 ml	N.A.
Espresso Macchiato	30 ml	10 ml
Flat White	60 ml	60 ml
Caffe Latte	60 ml	190 ml
Cappuccino	30 ml	150 ml
Latte Macchiato	30 ml	220 ml

\*N.A. Nu Se Aplică

## 3 Afișaj

### 3.1. Panoul de comandă

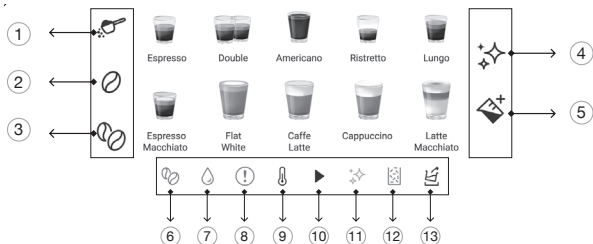

1		Utilizat pentru a selecta opțiunea "Cafea măcinată".
2		Utilizat pentru a selecta opțiunea "Cafea boabe standard".
3		Utilizat pentru a selecta opțiunea "Cafea boabe intensă".
4		Utilizat pentru inițierea funcțiilor de curățare și decalcifiere.
5		Buton lapte
6		Eroare lipsă boabe de cafea
7		Eroare lipsă apă
8		Eroare generală
9		Aprins în timpul preîncălzirii
10		Aprins în timpul proceselor în curs
11		Avertizare de decalcifiere
12		Eroare de umplere completă a rezervorului rezidual
13		Indicator de golire a apei

## 4 Pregătirea

### 4.1 Instalare



Îndepărtați orice folie de protecție, autocolante și orice alt material de ambalare de pe aparat.

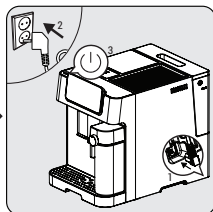
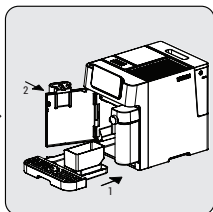
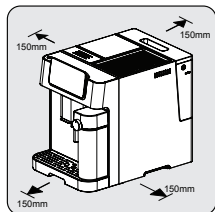

Alegeți o suprafață sigură și stabilă, cu o sursă de alimentare ușor accesibilă și permiteți o distanță minimă față de părțile laterale ale mașinii de cafea.

Introduceți tava de scurgere. Asigurați-vă că capacul frontal este introdus corect și închideți-l.

Desfășurați și îndreptați cablul de alimentare și introduceți ștecherul în mufa de sub mașina de cafea. Introduceți celălalt capăt al cablului de alimentare într-o priză de perete cu tensiune de alimentare adecvată. Apăsăți butonul pornit/oprit pentru a porni aparatul.

## 4 Pregătirea

### 4.2 Umplerea rezervorului de apă



**Despre programul de protecție:** Dacă recipientul de apă nu este introdus complet în aparat, se va activa un mod de protecție după 15 secunde de la începerea procesului de preparare. Butonul pentru apă caldă se aprinde pe panoul de control.

1. Asigurați-vă că rezervorul de apă este introdus complet în aparat.

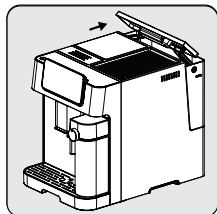

Ridicați rezervorul de apă utilizând capacul ca mâner.

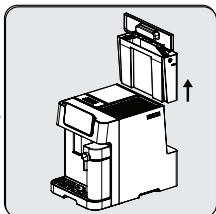

Scoateți rezervorul de apă.

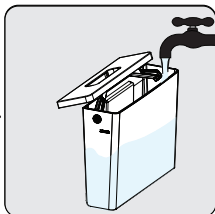

Clătiți rezervorul de apă cu apă curată, apoi umpleți rezervorul până la nivelul maxim și introduceți-l înapoi în mașina de cafea. Asigurați-vă că este introdus complet.



Pentru a preveni revărsarea apei din rezervorul de apă, nu adăugați apă direct în aparat dintr-un alt recipient.

## 4 Pregătirea



- Nu umpleți niciodată rezervorul de apă cu apă caldă sau fierbinte, cu apă minerală sau orice alt lichid care ar putea deteriora rezervorul de apă și mașina de cafea.
- Când "☾" luminează, rezervorul de apă este la un nivel scăzut de apă și necesită umplere.

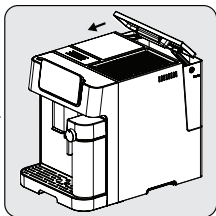
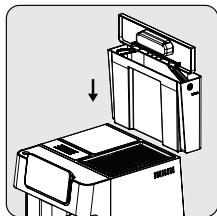

Puneți rezervorul de apă la loc utilizând capacul ca mâner.

Închideți rezervorul de apă cu capacul.



## 5 Funcționarea

### 5.1 Reglarea râșnirii

Puteți regla grosimea măcinării prin rotirea butonului de reglare de pe recipientul pentru boabe:

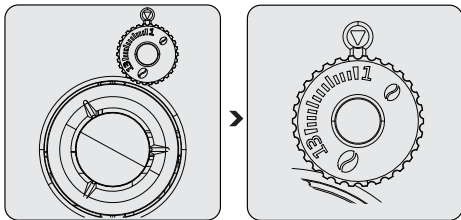

Nu efectuați niciodată reglajul de măcinare atunci când dispozitivul de măcinare nu este în funcțiune. Acest lucru poate deteriora dispozitivul de măcinare.



Liniile de pe butonul de reglare indică finețea măcinării. Un număr mai mare înseamnă un nivel de măcinare mai grosier.

### 5.2 Umplerea recipientelor pentru boabe



- Când „☉” luminează intermitent, aparatul trebuie umplut cu boabe de cafea.
- Este mai bine să depozitați boabele în ambalajul original în vederea asigurării unei proaspețimi mai lungă. Pentru rezultate mai bune, nu folosiți pentru depozitare recipientul pentru boabe de cafea.

## 5 Funcționarea

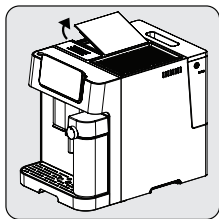

Scoateți capacul recipientului pentru boabe.

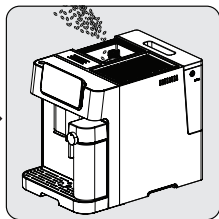

Turnați încet boabele de cafea.

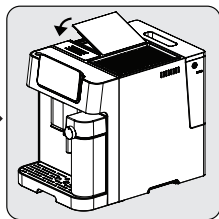

Puneți capacul recipientului la loc.

### 5.3 Utilizarea recipientului pentru cafea pre-măcinată

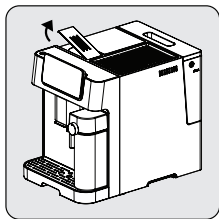

Îndepărtați jgheabul recipientului de cafea pre-măcinată.

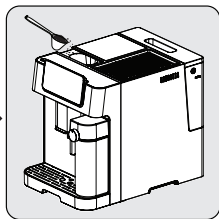

Puneți încet cafeaua pre-măcinată în jgheabul pentru cafea pre-măcinată.

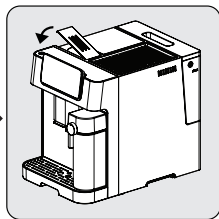

Puneți capacul jgheabului la loc.



Jgheabul de cafea pre-măcinată nu este o unitate de depozitare, ci asigură o utilizare (Max 13g) unică. Accesoriul lingură de măsurare poate fi utilizat pentru cantitatea sugerată de cafea măcinată.

## 5 Funcționarea

**i**

- Butonul de cafea măcinată trebuie apăsat și selectat de pe ecran pentru a activa această setare.
- Păstrați cafeaua espresso într-un recipient ermetic și într-un loc răcoros și uscat pentru a le păstra aroma. Cafeaua nu trebuie păstrată pentru perioade lungi de timp, deoarece aroma acesteia se va diminua.

### 5.4 Utilizarea încălzitorului de cești

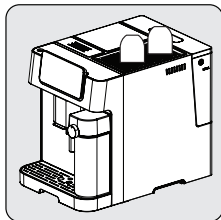

Ceștile trebuie așezate cu capul în jos pentru a se asigura că suprafața internă este menținută caldă și curată (această funcție utilizează căldura internă a aparatului).

## 5 Funcționarea

### 5.5 Prepararea cafelei

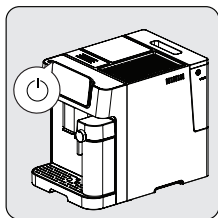

Porniți aparatul apăsând butonul On/Off (Pornit/Oprit). Aparatul pornește, începe preîncălzirea și curățarea automată. Acesta este gata de utilizare în modul de repaus, în care toate pictogramele sunt aprinse.



Așezați o ceașcă sub gura de scurgere pentru cafea și reglați înălțimea gurii de scurgere în funcție de ceașcă.

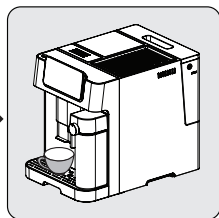

Selectați cafeaua prin apăsarea butonului și lumina pentru ceașcă se va aprinde, indicând că aparatul pregătește o ceașcă de cafea. Când aparatul revine la starea de repaus, cafeaua este gata să fie servită.

#### 5.5.1 Prepararea cafelei cu lapte

Espresso Macchiato, Flat White, Caffè Latte, Cappuccino sau Latte Macchiato sunt combinații de espresso cu diferite cantități de lapte fierbinte și spumă de lapte.

## 5 Funcționarea

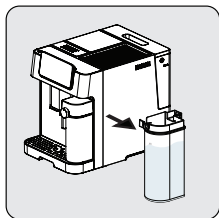

Țineți paharul de lapte cu o mână. Îndepărtați capacul paharului de lapte. Adăugați lapte în paharul de lapte. Cantitatea de lapte nu trebuie să depășească nivelul maxim. Temperatura recomandată pentru lapte este de 4-8 ° C (~ 40-46 ° F). Închideți capacul paharului de lapte.

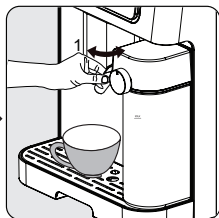

Atașați paharul de lapte la aparat, acesta trebuie să se cupleze cu un clic sonor. Asigurați-vă că cupa de lapte se cuplează corect. Reglați unghiul duzei paharului de lapte pe ceașcă. Reglați densitatea spumei de lapte cu ajutorul butonului de reglare a spumei de lapte în funcție de preferințele dumneavoastră.

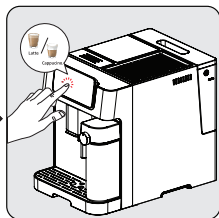

Selectați cafeaua cu lapte prin apăsarea butonului și lumina pentru ceașcă se va aprinde, indicând că aparatul pregătește o ceașcă de cafea. Când aparatul revine la starea de repaus, cafeaua este gata să fie servită.



- Pentru a vă asigura că espresso se menține la temperatura optimă, vă recomandăm să preîncălziți ceștile.
- Pe lângă cafeaua folosită, utilizarea apei reci și proaspete, fără clor, mirosuri și alte impurități, va contribui la obținerea unui espresso perfect.

## 5 Funcționarea



Acest aparat permite utilizatorului să seteze raportul de spumă prin rotirea butonului de la Max la Min pentru a obține spuma dorită. Recomandarea de setare pentru Latte este min-mid, iar pentru Cappuccino este mid-max. Ajustați densitatea spumei de lapte în funcție de preferințele dumneavoastră.

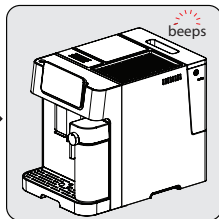
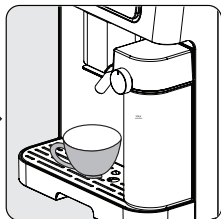
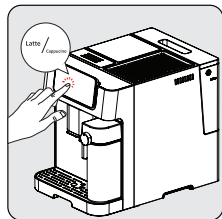

Apăsați butonul pentru cafeaua preferată. Apoi se va auzi un semnal sonor. Butonul pentru băuturile selectate va începe să clipească și va începe prepararea.

Pompa va funcționa intermitent pe măsură ce spuma de lapte intră în ceașcă. După ce spuma de lapte este pregătită, aparatul începe automat să prepare cafeaua.

Când aparatul emite un singur semnal sonor, băuturile sunt gata, savurați-le!  
- Aparatul va reveni la modul inactiv.





Asigurați-vă întotdeauna că ceașca de lapte este amplasată corect. Dacă nu este montat corect; butonul Espresso Macchiato, Flat White, Caffe Latte, Cappuccino, Latte Macchiato și lapte se va stinge și funcțiile nu vor fi disponibile. O avertizare sonoră va emite 3 semnale sonore pentru a indica acest lucru.

## 5 Funcționarea



Îndepărtarea ceștii de lapte nu are niciun impact asupra preparării cafelei, putând fi utilizate programele Double Espresso, Americano, Ristretto și Lungo.

### 5.6 Reglarea intensității cafelei

	Standard	Intens
Măcinată	Boabe	Boabe
Cafea	Cafea	Cafea
		

Dacă se folosește cafea boabe, apăsați butonul "standart bean" (boabe standard) sau "intense bean" (boabe intense) pentru a regla intensitatea băuturii. În cazul în care se folosește cafea măcinată, apăsați opțiunea "ground coffee"

(cafea măcinată).

## 5 Funcționarea

### 5.7 Ajustarea volumului de cafea / lapte

Puteți salva volumul de cafea precum și de spumă de lapte dorite pentru toate tipurile de băuturi.

**Tabelul privind cantitatea de băuturi reglabilă**

Băuturi	Cantitate de cafea reglabilă	Cantitatea de lapte reglabilă
<b>Espresso</b>	30~270 ml	N.A.
<b>Doppio / Double</b>	60~540 ml	N.A.
<b>Ristretto</b>	20~270 ml	N.A.
<b>Lungo</b>	60~270 ml	N.A.
<b>Americano</b>	60~270 ml	N.A.
<b>Espresso Macchiato</b>	30~270 ml	0~500 ml
<b>Flat White</b>	60~270 ml	0~500 ml
<b>Caffe Latte</b>	60~270 ml	0~500 ml
<b>Cappuccino</b>	30~270 ml	0~500 ml
<b>Latte Macchiato</b>	30~270 ml	0~500 ml

\*N.A. Nu Se Aplică



## 5 Funcționarea

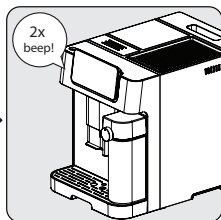

Wählen Sie während der Kaffeezubereitung die Funktion, die umprogrammiert werden soll. Drücken Sie die entsprechende Taste während des entsprechenden Vorgangs (KaffeeEinstellung während der Kaffeeausgabe, Milchein-gabe während der Milchausgabe) und halten Sie sie gedrückt. Sie hören einen Signalton.

Lassen Sie die Taste erst los, wenn die gewünschte Menge Kaffee oder Milch durchgelaufen ist. Es ertönen zwei Pieptöne. Diese Zeit ist nun unter der entsprechenden Funktion gespeichert.

**i**

Pentru a modifica cantitatea de cafea neagră; după ce s-a terminat distribuirea laptelui, apăsați și mențineți apăsată pictograma băuturii selectate până când cantitatea dorită a trecut. Reglarea apei se poate face în timpul preparării în curs a cafelei (după ce s-a terminat măcinarea).

## 5 Funcționarea

### Pentru a reseta toate băuturile la setările implicite/de fabrică;



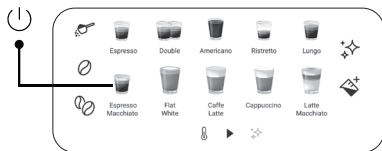

boabe timp de 3 secunde.

### Pentru a reseta o singură băutură la setările implicite/de fabrică;



împreună timp de 3 secunde.

## 5.8 Lapte cald și apă caldă

Aparatul poate distribui lapte cald prin simpla apăsare a butonului "  ". Acesta poate distribui apă caldă prin apăsarea lungă a butonului "  ". Apa caldă va fi distribuită din partea distribuitorului de cafea, iar laptele cald

Pentru a reseta setările implicite ale întregii selecții a volumului de băuturi și de spumă de lapte salvate în memorie;

- Apăsați simultan butonul de pornire/oprire și butonul pentru

Pentru a reseta la setările implicite ale oricărui volum de cafea sau de spumă de lapte în mod individual;

- Apăsați butonul de pornire/oprire și butonul pentru băuturi (care se dorește a fi resetat) toate

## 5 Funcționarea

va fi distribuit din ceașca de lapte.



### 5.9 Selectarea modului

Mașina de cafea are trei setări diferite: setarea Default (Implicită), modul ECO și modul Speed (Rapid). În modul ECO, aparatul economisește mai multă energie. În modul Speed (Vitează), utilizatorul poate face cafeaua mai rapid decât în setările implicite.

	ECO Mode (Mod ECO)	Speed Mode (Mod rapid)	Setări implicite
Aprindere ceașcă	Oprit	Pornit	Pornit
Pre-infuzare*	Da	Nu	Da
Timpe de oprire automată	10 minute	30 de minute	20 de minute

**i**

Funcția de pre-infuzare umezește cafeaua din infuzor cu o cantitate mică de apă înainte de extragerea completă. Acest lucru expandează cafeaua măcinată care acumulează o presiune mai mare în infuzor, ceea ce ajută la extragerea tuturor uleiurilor și obținerea savorii complete a boabelor.

1. Când mașina de cafea este în repaus, țineți apăsat timp  de 5 secunde.
2. Apoi  va clipi, iar următoarele butoane se vor aprinde pentru a indica diferite setări:

În mod ECO



În mod Rapid



În setări implicite



## 5 Funcționarea

- Apăsați butonul "Powder Coffee Button" (buton pentru cafea cu pudră) pentru modul ECO, butonul "Standart Bean Coffee" (buton pentru cafea în boabe) pentru modul de viteză și butonul "Intense Bean Coffee" (buton pentru cafea intensă în boabe) pentru setările implicite. Veți auzi două bipuri când modul a fost selectat.
- Dacă doriți ca setarea să rămână neschimbată, apăsați  din nou sau așteptați 5 secunde pentru ca mașina de cafea să revină în starea de repaus.

### 5.10 Anularea

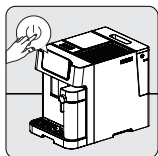

Butonul On-Off (pornire/oprire) trebuie apăsat o dată pentru a anula orice proces în desfășurare. În plus, apăsarea din nou pentru o băutură selectată după ce a început pregătirea va anula, de asemenea, operațiunea.



Dacă apăsați de 2 ori butonul on-off (pornire/oprire), dispozitivul se va opri forțat.

## 6 Curățarea

### 6.1 Curățarea aparatului

1. Deconectați cablul de alimentare.
2. Turnați toată apa/reziduul de cafea din interiorul tăvii de picurare și al recipientului pentru reziduuri de cafea.
3. Utilizați o cârpă umedă sau un agent de curățare care nu zgârie pentru a curăța petele de lichid de pe aparat.



Nu utilizați niciodată agenți abrazivi, oțet sau detartranți care nu sunt incluși în cutie pentru a curăța aparatul.

Curățarea și întreținerea regulată a aparatului este foarte importantă pentru prelungirea duratei de viață a acestuia.

## 6 Curățarea

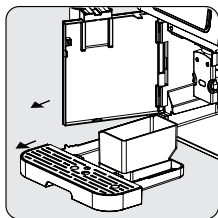

Deschideți capacul frontal. Îndepărtați tava de picurare și recipientul pentru reziduuri de cafea.

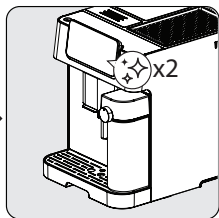

Pentru a curăța automat paharul de lapte, apăsați de două ori butonul de curățare/detartrare "x2". După ce ați terminat, scoateți paharul de lapte și piesele de asamblare a paharului de lapte. Curățați-le sub jet de apă curată. Apoi uscați-le.

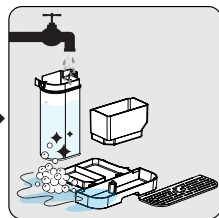

Goliți recipientul pentru reziduuri de cafea, tava de scurgere. Spălați recipientul pentru reziduuri de cafea, tava de picurare și paharul de lapte cu apă caldă curentă și folosiți acul sau perii periei, dacă este necesar, pentru a curăța toate componentele. Apoi uscați-le.

**i**

Când  se aprinde, recipientul pentru cafea reziduală trebuie golit. Această pictogramă se va aprinde după fiecare 10 preparări de cafea. Curățați recipientul pentru a remedia eroarea. Dacă recipientul este curat, scoateți-l și puneți-l înapoi la locul său.

## 6 Curățarea

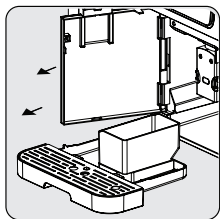

Țineți gura de scurgere reglabilă pentru cafea și trageți-o încet înapoi pentru a deschide capacul frontal.

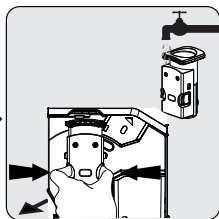

Îndepărtați unitatea de preparare. Se spală cu apă și apoi se usucă.

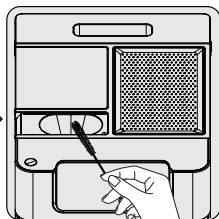

Curățați canalul de evacuare a cafelei măcinate și ieșirea rășnitei cu peria de curățare.

**i**

- Tava de picurare trebuie golită atunci când indicatorul de plutire este vizibil.
- Pâlnia pentru cafea pudră trebuie curățată după fiecare utilizare cu ajutorul periei de curățare.

**i**

Când **!** se aprinde, indică faptul că unitatea de infuzare lipsește/este instalată incorect.

Când **!** luminează intermitent, indică faptul că ușa frontală nu este închisă.

### 6.2 Funcția de decalcifiere



- După un ciclu de preparare predefinit este necesară decalcifierea.
- Nu utilizați oțet sau alți agenți de curățare pentru auto-curățarea acestui aparat. Alți agenți de curățare pot deteriora aparatul.
- Feriți-vă pielea/corpul de apa fierbinte.

## 6 Curățarea

Când ✨ se aprinde, indică faptul că aparatul trebuie să efectueze decalcifiere. Aparatul va fi în cea mai bună stare dacă această funcție este efectuată cel puțin o dată pe lună sau mai regulat, în funcție de duritatea apei utilizate.

### Pentru a începe decalcifierea:

1. Vă rugăm să vă asigurați că paharul cu lapte este introdus în aparat înainte de detartrare.
2. Umpleți recipientul de apă până la "Nivel de decalcifiere ✨".
3. Adăugați în recipientul de apă un pachet de agent de curățare inclus în cutie.
4. Așezați un recipient suficient de mare sub gura de scurgere pentru cafea și duză.
5. Când mașina de cafea este în repaus, țineți apăsat timp ✨ de 5 secunde. Veți auzi un semnal sonor și ✨ va clipi până când recipientul de apă este gol.
6. Umpleți din nou recipientul de apă până la "nivel de decalcifiere" cu apă și apăsați din nou butonul ✨ pentru a începe al doilea ciclu de decalcifiere. Dacă recipientul de apă este scos și pus la loc, aparatul va detecta această acțiune și va începe automat al doilea ciclu (fără a mai apăsa din nou ✨).
7. Odată ce recipientul de apă este golit, ecranul va reveni la starea de repaus. Decalcifierea este încheiată. Umpleți recipientul de apă cu apă proaspătă pentru a începe pregătirea cafelei.



## 6 Curățarea

### Pentru a reseta starea de avertizare de decalcifiere:

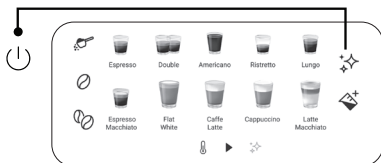

Pentru a reseta starea de avertizare de decalcifiere:



Apăsați simultan butonul de pornire/oprire și butonul de decalcifiere timp de 3 secunde.



Pentru ca aparatul să fie în cea mai bună stare de funcționare, resetarea stării de avertizare de decalcifiere nu este recomandată.

### 6.3 Funcția de sistem gol

Utilizați funcția de golire a sistemului înainte de o perioadă lungă de neutilizare și pentru protecția împotriva înghețului.

1. În starea de reaps, apăsați continuu  și butonul de lapte  simultan timp de 3 secunde.
2.  apoi se va aprinde.
3. Scoateți recipientul de apă din aparat, procesul va începe automat.
4. După finalizarea procesului de funcție de sistem gol, aparatul se va opri automat.



Atunci când aparatul este reutilizat pentru prima dată după utilizarea funcției de golire a sistemului; apăsați butonul de lapte până când apa iese din gura de scurgere.

## 6 Curățarea

### 6.4 Funcția de curățare / clătire manuală

Puteți curăța / clăti manual duza de cafea înainte sau după utilizare. În starea de repaus, apăsați o dată ✨.

- După curățare / clătire, aparatul va reveni la starea de repaus.



- Apa care iese prin duza pentru cafea este fierbinte și este colectată în tava de scurgere de dedesubt. Evitați contactul, deoarece acesta este împroșcată.
- În cazul în care aparatul nu a fost utilizat pentru o perioadă lungă de timp, se sugerează utilizarea acestei funcții.



Utilizarea acestei funcții înainte de prepararea cafelei va asigura, de asemenea, o cafea mai fierbinte.

### Dezactivarea modului de curățare automată



Aparatul se curăță automat înainte și după fiecare operațiune de preparare a cafelei, ca o procedură normală. Vă recomandăm să folosiți în mod activ modul de curățare automată pentru o utilizare sănătoasă.

Puteți urma pașii de mai jos pentru a dezactiva modul de curățare automată.

- Porniți aparatul apăsând butonul de on/off (pornire/oprire) și așteptați până când acesta intră în starea de repaus.
- Deschideți capacul frontal.
- Apăsați butonul on/off (pornire/oprire) timp de 5 secunde și se va auzi un semnal sonor.
- Închideți capacul frontal.
- Operațiunea de curățare automată a fost anulată.

## 6 Curățarea

### Pentru a dezactiva sunetele dispozitivului;

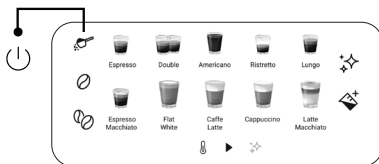

Apăsați butonul de pornire/oprire și butonul de cafea măcinată împreună timp de 3 secunde. Faceți același lucru pentru a reporni.

### Pentru a anula o singură dată curățarea automată;

Apăsați butonul on/off (pornit/oprit) în timp ce aparatul pornește sau se oprește pentru a ocoli această funcție.

## 7 Depanarea

Problema	Cauză	Soluție
Aparatul nu funcționează.	Aparatul nu este conectat la rețeaua de alimentare.	Conectați și apăsați comutatorul. Verificați cablul și conectorul.
La mai multe încercări de apăsare a unei taste funcționale de pe panou, răspunsul se obține târziu sau deloc.	Aparatul se află sub interferență electromagnetică. Panoul este murdar.	Deconectați aparatul de la sursa de alimentare. Reporniți după câteva minute Curățați panoul cu cârpa furnizată.
Cafeaua nu este suficient de fierbinte.	Ceștile nu au fost preîncălzite. Unitatea de infuzare este prea rece.	Așezați ceașca pe încălzitorul de cești cu capul în jos sau clătiți ceașca cu apă caldă. Asigurați-vă că apa din rezervor nu este prea rece.
Cafeaua nu curge din gura de scurgere a cafelei.	Este posibil ca funcția de golire a sistemului să fi fost utilizată anterior. Este posibil ca gura de scurgere a cafelei să nu fi fost curățată și să fie blocată de reziduuri de cafea.	Apăsați butonul de curățare până apa poate ieși prin gura de scurgere. Curățați gura de scurgere a cafelei.
Prima ceașcă de cafea este de calitate slabă.	La prima funcționare a râșniței nu se pune o cantitate suficientă de cafea în unitatea de preparare.	Aruncați cafeaua. Următoarele cești vor fi mai gustoase.
Recipientul de apă este scos / nivelul apei este foarte scăzut în rezervorul de apă, dar nu există nicio alertă "△" .	Zona din apropierea conectorului rezervorului de apă poate fi umedă.	Ștergeți apa din jurul conectorului rezervorului de apă.

## 7 Depanarea

<b>Problema</b>	<b>Cauză</b>	<b>Soluție</b>
Tava de scurgere internă este plină de apă.	Cafeaua măcinată este prea fină, ceea ce blochează ieșirea apei.	Reglați finețea cafelei la boabe mai mari pentru procesul de măcinare.
Cafeaua curge prea încet sau câte o picătură.	Cafeaua măcinată este prea fină, ceea ce blochează ieșirea apei.	Reglați finețea cafelei la boabe mai mari pentru procesul de măcinare.
Indicatorul luminează intermitent pentru a informa că nu există suficiente boabe de cafea, însă există o mulțime de boabe în interiorul recipientului.	Orificiul intern de ieșire a cafelei este blocat.	Urmați pașii descriși la curățarea orificiului de ieșire a cafelei măcinate.
Infuzorul sau tava pentru cafeaua măcinată este imposibil de îndepărtat.	Aparatul nu a finalizat procesul de auto-curățare și a fost oprit.	Porniți din nou mașina de cafea și lăsați-o să finalizeze procesul de auto-curățare.
Aparatul nu mai efectuează ciclul de spălare când este pornit sau oprit.	Cauza poate fi manipularea incorectă în operării aparatului.	<ol style="list-style-type: none"><li>1. Când aparatul este în stare de repaus, deschideți capacul frontal.</li><li>2. Apăsați continuu butonul On/Off (Pornit/Oprit) până când auziți 2 bipuri.</li><li>3. Închideți capacul frontal.</li></ol>
Butoanele tactile nu sunt sensibile.	Nu apăsați butonul tactil din partea frontală a aparatului.	Apăsați partea inferioară a simbolului butonului tactil din partea frontală a aparatului.



# CERTIFICAT DE GARANȚIE

Tensiune de alimentare/frecvență: 220-240V~, 50-60 Hz

Importator: Beko Romania SA, Găești, str. 13 Decembrie nr. 210, jud. Dâmbovița, email: office.ro@beko.com

TIP:  Electrocasnice mici de bucătărie

Cuptor cu microunde

Model / Serie: .....

## VÂNZĂTOR

Nr. factură: ..... Data: .....

Vânzător (firma, localitatea): .....

## CUMPĂRĂTOR

Nume ..... Localitatea .....

Str. .... Nr. .... Bloc ..... Sc. .... Et. .... Ap. ....

Județ ..... Telefon ..... E-mail .....

S-a efectuat proba de funcționare a aparatului, s-a prezentat modul de folosire, s-au predat instrucțiunile de utilizare și toate accesoriile. Am primit aparatul în perfectă stare de funcționare.

Stimați clienți,

La cumpărare vă recomandăm să solicitați efectuarea probei de funcționare și să verificați existența instrucțiunilor de utilizare și a accesoriilor.

Pentru a putea beneficia de toate avantajele produselor și serviciilor noastre vă rugăm:

- să citiți cu atenție și să respectați recomandările prezentate în "Instrucțiunile de utilizare".

- să păstrați cu grijă acest certificat pentru a-l putea prezenta (împreună cu documentul fiscal de achiziție), personalului Service, la orice sesizare efectuată în perioada de garanție.

Vă mulțumim că ați optat pentru cumpărarea unui produs Beko!

## Garanția legală de conformitate

**Durata medie de utilizare a produsului este de 5 ani**

**Perioada de garanție a produsului este de 3 ani de la livrarea produsului\*.**

**Perioada de 3 ani garanție se compune din garanția legală de conformitate de 2 (doi) ani la care se adaugă garanția comercială de durabilitate de 1 (un) an. Acordarea garanției comerciale de durabilitate se acordă în aceleași condiții în care se acordă garanția legală de conformitate.**

\*prin „produs” se înțelege „bun” conform OUG nr. 140/2021<sup>1</sup>

Perioada de garanție legală de conformitate pentru conținutul digital sau serviciul digital în cazul bunurilor cu elemente digitale pentru care contractul de vânzare-cumpărare prevede furnizarea conținutului digital sau a serviciului digital pe durată determinată este de:

- 2 ani de la livrare, respectiv de la livrarea bunului - pentru produse cu durata medie de utilizare de 5 ani (art. 9 (3) din OUG nr. 140/2021);
- 5 ani de la livrare, respectiv de la livrarea bunului - pentru produse cu durata medie de utilizare mai mare de 5 ani (art. 9 (3) din OUG nr. 140/2021);
- Pe tot parcursul perioadei de furnizare a conținutului / serviciului digital - pentru furnizare continuă a conținutului / serviciului digital pe o perioadă mai mare de 5 ani (art. 9 (4) din OUG nr. 140/2021).

<sup>1</sup>Ordonanță de urgență 140/2021 privind anumite aspecte referitoare la contractele de vânzare de bunuri

Service-ul acestui produs este asigurat de Beko Romania SA, cu sediul în Găești, Str. 13 Decembrie nr. 210, jud. Dâmbovița, • \*9010 • www.beko.ro • e-mail: service.ro@beko.com • Program Call Center: L-V: 08:30-20:00; S: 08:30-17:00

## **Remedii incluse în garanția legală de conformitate conform OUG nr. 140/2021**

(vă rugăm să aveți în vedere prevederile de mai jos)

### **Beko Romania S.A. garantează toate drepturile legale prevăzute de OUG nr. 140/2021 în beneficiul consumatorilor cu privire la garanția legală de conformitate. Dispozițiile prezentului certificat de garanție legală de conformitate se completează, în mod corespunzător, cu dispozițiile OUG nr. 140/2021.**

În caz de neconformitate, consumatorul are dreptul de a beneficia de aducerea în conformitate a bunurilor, de a beneficia de o reducere proporțională a prețului sau de a obține încetarea contractului, în condițiile legii - art. 11 (1).

Consumatorii beneficiază de înlocuirea bunurilor în cazul în care neconformitatea acestora este constatată la scurt timp după livrare, fără a depăși 30 de zile calendaristice. Art.11(7)

Pentru ca bunurile să fie aduse în conformitate, consumatorul poate opta între reparație și înlocuire, cu excepția cazului în care măsura corectivă aleasă ar fi imposibilă sau, în comparație cu cealaltă măsură corectivă disponibilă, ar impune vânzătorului costuri care ar fi disproporționate, luând în considerare toate circumstanțele (ex. valoarea bunurilor în cazul în care nu ar fi existat neconformitatea, gravitatea neconformității sau dacă măsura corectivă alternativă ar putea fi executată fără vreun inconvenient semnificativ pentru consumator) - art. 11 (2).

#### **Instalarea incorectă a bunurilor (art. 7).**

Orice neconformitate cauzată de instalarea incorectă a bunurilor este considerată ca reprezentând o neconformitate a bunurilor, în oricare din următoarele situații:

- a) instalarea face parte din contractul de vânzare și a fost realizată de vânzător sau sub răspunderea vânzătorului;
- b) instalarea, destinată să fie realizată de consumator, a fost realizată de acesta și instalarea incorectă s-a datorat unor deficiențe în instrucțiunile de instalare furnizate de vânzător sau, în cazul bunurilor cu elemente digitale, de către vânzătorul sau furnizorul conținutului digital sau al serviciului digital.

#### **Proba neconformității.**

Orice neconformitate care este constatată în termen de un an de la data la care bunurile (inclusiv cele cu elemente digitale) au fost livrate este prezumată a fi existat deja în momentul livrării bunurilor până la proba contrarie sau cu excepția cazului în care această prezumție este incompatibilă cu natura bunurilor sau cu natura neconformității - art. 10 (1).

În cazul bunurilor cu elemente digitale pentru care contractul de vânzare prevede furnizarea continuă de conținut digital sau de servicii digitale pentru o anumită perioadă, sarcina probei cu privire la conformitatea conținutului digital sau a serviciului digital pe parcursul perioadelor de garanție legală îi revine vânzătorului în cazul unei neconformități care este constatată pe parcursul acestei perioade - art. 10 (3).

#### **Remediere prin reparație.**

În cazul în care neconformitatea este remediată prin reparație, termenele de garanție legală se prelungesc cu timpul de nefuncționare a bunului, din momentul la care a fost adusă la cunoștința vânzătorului lipsa de conformitate până la predarea efectivă a bunului în stare de utilizare normală către consumator - art. 12 (6).

## **Remediere prin înlocuire.**

În cazul în care neconformitatea este remediată prin înlocuire, pentru bunurile care înlocuiesc bunurile neconforme, termenul legal de garanție pentru produsul înlocuit începe să curgă de la data înlocuirii cu noul produs - art. 12 (7).

## **Reducerea prețului și încetarea contractului.**

Consumatorul are dreptul fie să obțină o reducere proporțională a prețului în conformitate cu legea, fie să obțină încetarea contractului de vânzare în condițiile legii, în oricare dintre următoarele cazuri - art. 11(4):

- a) vânzătorul nu a finalizat reparația sau înlocuirea sau, după caz, nu a finalizat reparația sau înlocuirea potrivit prevederilor legii sau vânzătorul a refuzat să aducă în conformitate bunurile potrivit prevederilor legii;
- b) se constată o neconformitate, în pofida eforturilor vânzătorului de a o remedia;
- c) neconformitatea este de o asemenea gravitate încât justifică o reducere de preț sau dreptul la încetarea imediată a contractului de vânzare;
- d) vânzătorul a declarat că nu va aduce bunurile în conformitate într-un termen rezonabil sau fără inconveniente semnificative pentru consumator ori acest lucru reiese clar din circumstanțele cazului.

Consumatorul are dreptul de a suspenda plata unei părți restante din prețul bunurilor sau a unei părți a acesteia până în momentul în care vânzătorul își va fi îndeplinit obligațiile care îi revin în temeiul legii - art. 11(6). Reducerea de preț este proporțională cu diminuarea valorii bunurilor primite de consumator în comparație cu valoarea pe care bunurile ar avea-o dacă ar fi în conformitate - art.13.

## **Încetarea contractului:**

- a) nu poate fi solicitată dacă vânzătorul dovedește că neconformitatea este minoră;
- b) poate fi solicitată pentru totalitatea bunurilor achiziționate și livrate, deși motivul de încetare vizează doar anumite bunuri, în cazul în care consumatorului nu i se poate pretinde în mod rezonabil să accepte să păstreze numai bunurile conforme;
- c) determină obligația consumatorului de a returna vânzătorului bunurile, pe cheltuiala vânzătorului;
- d) determină obligația vânzătorului de a rambursa consumatorului prețul plătit pentru bunuri la primirea bunurilor sau a unei dovezi prezentate de consumator că bunurile au fost returnate; vânzătorul va folosi aceleași modalități de plată ca și cele folosite de consumator pentru tranzacția inițială, cu excepția cazului în care consumatorul a fost de acord cu o altă modalitate de plată și cu condiția de a nu cădea în sarcina consumatorului plata de comisioane în urma rambursării.

Garanția legală pentru viciu ascuns este aplicabilă în condițiile legii, conform OG nr. 21/1992 (revizia 2) privind protecția consumatorului, OUG nr. 140/2021 și Codului Civil. Viciul ascuns reprezintă deficiența calitativă a unui produs livrat sau a unui serviciu prestat care nu a fost cunoscută și nici nu putea fi cunoscută de către consumator prin mijloacele obișnuite de verificare.



Service-ul acestui produs este asigurat de Beko Romania SA, cu sediul în Găești, Str. 13 Decembrie nr. 210, jud. Dâmbovița, • \*9010 • [www.beko.ro](http://www.beko.ro) • e-mail: [service.ro@beko.com](mailto:service.ro@beko.com) • Program Call Center: L-V: 08:30-20:00; S: 08:30-17:00



## UNITĂȚILE SERVICIE ALE BEKO ROMÂNIA S.A. EXECUTĂ REPARAȚII ÎN TERMENUL DE GARANȚIE ȘI ÎN AFARA ACESTUIA

Nr. crt.	Data Reclamației	Data primirii în reparație	Reparat			Reparația curentă și/sau componenta înlocuită	Prelungirea termenului de garanție	Efectuarea verificării	
			Programat	Data ridicării aparatului	Cauza întârzierii			SERVICE	CLIENT

### CONDITII SUPPLEMENTARE DE GARANȚIE LEGALĂ DE CONFORMITATE:

Pentru orice defecțiune apărută în perioada de garanție legală, apelați la vânzător (respectiv, prin magazinul de unde a fost achiziționat produsul sau direct prin Call Center). Prelungirea termenului de garanție se va înscrive în certificatul de garanție de către unitatea SERVICE care a efectuat reparația. Garanția acoperă repararea și/sau înlocuirea pieselor constatate ca neconforme în sensul OUG nr. 140/2021 (necauzate de consumator) de către tehnicienii Service.

Termenul de realizare a operațiilor de reparare, înlocuire sau întreținere este de 15 zile calendaristice de la data la care cumpărătorul a sesizat lipsa de conformitate către vânzător (respectiv, prin magazinul de unde a achiziționat produsul sau direct prin Call Center).

Reparațiile /înlocuirile se efectuează cu respectarea următoarelor condiții - art. 12(1)-(5) din OUG nr. 140/2021:

- fără costuri și fără vreun inconvenient semnificativ pentru consumator, ținând seama de natura bunurilor și de scopul pentru care consumatorul a solicitat bunurile în cauză;
- consumatorul pune bunurile la dispoziția vânzătorului, iar vânzătorul preia bunurile înlocuite pe propria cheltuială;
- obligația de a repara sau înlocui bunurile include, după caz, de montarea bunurilor neconforme și instalarea bunurilor de înlocuire sau a bunurilor reparate sau suportarea costurilor aferente demontării și instalării;
- consumatorul nu este obligat să plătească pentru utilizarea normală a bunurilor înlocuite în perioada care a precedat înlocuirea acestora.

### Reclamațiile referitoare la aspectele prevăzute mai jos, se rezolvă numai contra cost:

- piesele și accesoriile care prezintă lovituri, zgârieturi, spărturi sau deformări din vina exclusivă a consumatorului.

### PRODUSUL NU BENEFICIAZĂ DE GARANȚIE LEGALĂ DE CONFORMITATE ÎN URMĂTOARELE CAZURI:

- Nu au fost respectate instrucțiunile de transport, manipulare, instalare, utilizare și întreținere, prescrite.
- Subansamblurile și accesoriile casabile care se deteriorează în timpul transportului vor fi înlocuite de vânzător (în cazul în care transportul e asigurat de vânzător sau sub responsabilitatea acestuia).
- Garantația nu se acordă subsansamblelor și accesoriilor casabile ale produselor care suferă deteriorări din vina exclusivă a consumatorului.
- Tensiunea de alimentare are valori care nu se încadrează în limitele prevăzute de standarde (SR EN 50160).
- Instalația electrică a utilizatorului prezintă improvizații sau neconformități.
- Produsul a fost folosit în alte scopuri decât cel pentru care a fost proiectat.
- Produsul a suportat intervenții (reparații, modificări) din partea unor persoane neautorizate de producător.

### Drepturile consumatorului sunt cele prevăzute în OUG nr. 140/2021 și OG 21/1992 (republicată).

În cadrul acestui proces, Beko România S.A. va prelucra date cu caracter personal, cu respectarea legilor aplicabile privind confidențialitatea și protecția datelor. Pentru informații complete despre modul în care vă prelucram datele, precum și despre drepturile dumneavoastră, vă rugăm să consultați secțiunea "Protecția datelor personale", accesând site-ul nostru la adresa <https://www.beko.ro/>.

# ¡Lea el Manual del usuario antes del uso!

Estimado Cliente,

Gracias por elegir un producto Beko. Esperamos que obtenga los mejores resultados con su producto, el cual ha sido fabricado con altas calidades y la última tecnología. Por lo tanto, le rogamos que lea detenidamente este manual de usuario y todos los demás documentos que lo acompañan antes de utilizar el producto y que lo conserve como referencia para un uso futuro. Si entrega el producto a otra persona, también entregue el manual de usuario. Siga todas las advertencias e información del manual de usuario.

## Explicación del símbolos

Los siguientes símbolos se utilizan en las distintas secciones de este manual:



Información adicional o consejos útiles sobre el uso.



**PELIGRO:** Advertencia para situaciones de riesgo con respecto a la vida y la propiedad.



**ADVERTENCIA:** Esta advertencia indica situaciones potencialmente peligrosas.



**PRECAUCIÓN:** Esta advertencia indica la posibilidad de daños materiales.



Los materiales son aptos para el contacto con alimentos

# 1 Instrucciones importantes respecto a seguridad y medio ambiente

Esta sección comprende las instrucciones de seguridad que contribuirán a brindar protección contra los riesgos de lesiones personales y pérdidas materiales. El incumplimiento de estas instrucciones causará la pérdida de cualquier tipo de garantía.

## 1.1 Peligro de corriente eléctrica

¡Peligro mortal por la corriente eléctrica!

¡Entrar en contacto con cables o componentes en tensión podría provocar lesiones graves o incluso la muerte!

A fin de evitar las descargas eléctricas, respete las siguientes precauciones de seguridad:

- No lo utilice si el cable de corriente o el propio aparato están dañados. Póngase en contacto con el servicio autorizado.
- No abra la carcasa de la cafetera. Corre el riesgo de sufrir una descarga eléctrica en caso de tocar conexiones con tensión y/o cambiar la configuración eléctrica y mecánica.
- Antes de limpiar el recipiente de café en grano, desenchufe el aparato de la toma de corriente. Peligro por la rotación del molinillo de café.

## 1.2 Peligro de quemaduras o escaldaduras

¡Es posible que algunas partes de la cafetera se calienten demasiado durante la operación! ¡Las bebidas que se dispensan y el vapor que se escapa estarán muy calientes!

A fin de evitar quemaduras o escaldaduras en usted o en otros, respete las siguientes medidas de seguridad:

- No toque ninguna de las fundas metálicas de las dos salidas de café.
- Evite el contacto directo de la piel con el vapor que escapa o con el agua caliente de enjuague, limpieza y desincrustación.

# 1 Instrucciones importantes respecto a seguridad y medio ambiente

## 1.3 Precauciones fundamentales de seguridad

A fin de garantizar un manejo seguro de la cafetera, respete las siguientes precauciones de seguridad:

- Nunca juegues con el material de embalaje. Existe riesgo de asfixia. Mantenga todos los materiales de embalaje lejos de los niños.
- Antes de utilizar la cafetera, revísela para ver si tiene algún daño visible. No utilice una cafetera dañada. Póngase en contacto con el servicio autorizado.
- ¡En caso de que el cable de conexión esté dañado, sólo debe ser sustituido por un agente de servicio recomendado por el fabricante a fin de evitar cualquier peligro! Póngase en contacto con el fabricante o con el servicio al cliente.
- Sólo un especialista autorizado o el servicio de atención al cliente de la fábrica pueden realizar las reparaciones de la cafetera. En caso de reparaciones no cualificadas, existe un peligro considerable para el usuario. Asimismo, la garantía se anula.
- Cualquier reparación de la cafetera durante el período de garantía sólo puede ser realizada por centros de servicio autorizados por el fabricante, ya que de lo contrario la garantía quedará anulada en caso de daños consecuentes.
- Las piezas defectuosas deben ser sustituidas únicamente por piezas de recambio originales. El cumplimiento de los requisitos de seguridad sólo se garantiza con piezas de repuesto originales.
- Este aparato puede ser utilizado por niños de 8 años y mayores si están bajo supervisión o son instruidos acerca del uso del aparato en una forma segura y si entienden los riesgos involucrados. La limpieza y el mantenimiento por el usuario no deberá ser realizado por niños a menos que sean mayores de 8 y estén supervisados. Mantenga el aparato y su cable fuera del alcance de los niños menores de 8 años.

# 1 Instrucciones importantes respecto a seguridad y medio ambiente

- El aparato puede ser utilizado por personas con capacidades físicas, sensoriales o mentales reducidas o con falta de experiencia y conocimientos, siempre que estén bajo supervisión o hayan recibido instrucciones pertinentes sobre el uso del aparato de manera segura y comprendan los peligros que conlleva.
- No deje que los niños jueguen con el aparato
- Los niños no deberán realizar la limpieza y el mantenimiento sin estar vigilados por parte de un adulto.
- Este aparato está destinado para usos domésticos y similares como en:
  - áreas de cocina para el personal en tiendas, oficinas y otros entornos de trabajo,
  - granjas,
  - clientes en hoteles, moteles y otros entornos de tipo residencial,
  - entornos de hospedaje en régimen de alojamiento y desayuno.
- Proteja la cafetera contra los efectos de las condiciones climáticas como la lluvia, las heladas y la luz solar directa. No utilice la cafetera al aire libre.
- La cafetera, su cable de alimentación y su enchufe no deben ser sumergidos en agua u otros líquidos.
- No limpie la cafetera o sus accesorios en un lavavajillas.
- No vierta líquidos distintos al agua ni ponga alimentos en el depósito de agua.
- No llene el depósito de agua por encima de la línea máxima.
- Opere la cafetera únicamente cuando el contenedor de residuos, la bandeja de goteo y la rejilla de taza estén instalados.
- Para desconectar el enchufe de la toma no tire del cable ni lo toque con las manos húmedas.
- No sujete la cafetera por el cable de alimentación.
- Mantenga el aparato y su cable fuera del alcance de los niños menores de 8 años.

# 1 Instrucciones importantes respecto a seguridad y medio ambiente

- La cafetera sólo se puede utilizar para preparar café.
- Debe vigilarse a los niños a fin de asegurarse que no jueguen con el aparato.
- Desenchufe el aparato antes de cada limpieza y cuando el aparato no esté en uso.
- Coloque el aparato de manera que el enchufe sea siempre accesible.
- Siempre use el aparato en una superficie estable, plana, limpia, seca y antideslizante.
- Esta cafetera no es empotrable y por tanto no debe utilizarse dentro de muebles a tal efecto. Tampoco se deberá colocar la cafetera dentro de ningún mueble mientras esté en uso.
- No apriete ni doble el cable de corriente y no lo roce con bordes afilados para evitar cualquier daño. Mantenga el cable de alimentación alejado de las superficies calientes y de fuentes de fuego.
- Asegúrese de que la alimentación eléctrica cumpla con las indicaciones de la placa de características del aparato.
- Utilice el aparato en un enchufe con toma de tierra.
- No utilice este aparato con un cable alargador.
- No toque el enchufe si sus manos están mojadas o húmedas cuando el aparato está enchufado.
- **PRECAUCIÓN:** Con el fin de evitar un peligro debido a un rearme involuntario de la desconexión térmica, este aparato no debe alimentarse a través de un dispositivo de conmutación externo, como un temporizador, ni conectarse a un circuito que sea encendido y apagado regularmente por la compañía eléctrica.
  - Advertencia: evite derrames en el conector.
  - No haga un mal uso del aparato para evitar posibles lesiones.
- Y retire el de abajo porque este producto tiene el cable de alimentación desmontable.

# 1 Instrucciones importantes respecto a seguridad y medio ambiente

- En caso de que el cable de corriente esté dañado, debe ser reemplazado por el fabricante o su agente o por una persona cualificada similar para evitar riesgos.
- Limpieza No utilice limpiador abrasivo. Consulte las instrucciones detalladas de limpieza de los puntos 6.1 a 6.4.
- La superficie del elemento calefactor está sujeta a calor residual después de su uso.

## 1.4 Uso previsto

La cafetera totalmente automática de Beko está destinada al uso doméstico y en ámbitos similares, por ejemplo, en cocinas de personal, tiendas, oficinas y zonas similares o por clientes en hostales, hoteles, moteles y otros alojamientos. Esta cafetera no está destinada al uso comercial. La cafetera sólo está destinada a preparar café y a calentar leche y agua. Todo uso distinto al indicado anteriormente se considera como uso indebido.

### ¡Peligro por uso indebido!

Si la cafetera no se utiliza para los fines previstos, puede convertirse en una fuente de peligro.



- Por lo tanto, la cafetera se puede utilizar únicamente para su propósito previsto.
- Observe los procedimientos descritos en este manual de instrucciones.

No se aceptarán reclamaciones de ningún tipo por daños o lesiones derivadas del uso de la cafetera fuera de su finalidad.

El riesgo será asumido exclusivamente por el propietario de la cafetera.

# 1 Instrucciones importantes respecto a seguridad y medio ambiente

## 1.5 Limitación de responsabilidad

Toda la información técnica, los datos y las instrucciones de instalación, operación y mantenimiento de la cafetera que figuran en estas instrucciones representan la situación actual en el momento de la impresión y están basados en el mejor conocimiento posible adquirido por la experiencia y los conocimientos técnicos.

No se puede hacer ninguna reclamación basada en la información, las ilustraciones y las descripciones que figuran en este manual de usuario.

En caso de incumplimiento del manual de instrucciones, de uso distinto al previsto, de reparaciones no profesionales, de modificaciones no autorizadas o de empleo de piezas de repuesto no aprobadas, el fabricante no asumirá ninguna responsabilidad por los daños o lesiones que se produzcan.

## 1.6 Cumplimiento de la Directiva WEEE y eliminación del producto

Este aparato cumple con la Directiva WEEE de la UE (2012/19/EU). El presente producto lleva el símbolo de clasificación de residuos de aparatos eléctricos y electrónicos (WEEE).



Este símbolo indica que este producto no debe desecharse junto con otros desechos domésticos al final de su vida útil. El dispositivo usado se debe entregar al punto de recogida oficial para el reciclaje de dispositivos eléctricos y electrónicos. Para encontrar estos sistemas de recogida, póngase en contacto con las autoridades locales o con el minorista donde compró el producto. Cada hogar juega un papel importante en la recuperación y el reciclaje de los electrodomésticos viejos. La eliminación adecuada de los electrodomésticos usados ayuda a prevenir posibles consecuencias negativas para el medio ambiente y la salud humana.



# 1 Instrucciones importantes respecto a seguridad y medio ambiente

## 1.7 Cumplimiento de la Directiva RoHS

El producto que ha adquirido es conforme con la Directiva RoHS de UE sobre la restricción de sustancias peligrosas (2011/65/EU). No contiene materiales nocivos y prohibidos especificados en la Directiva.

## 1.8 Información sobre el paquete



Los materiales de embalaje del producto están fabricados con materiales reciclables de acuerdo con nuestras Regulaciones Nacionales del Medio Ambiente. No elimine los materiales de embalaje junto con los desechos domésticos o de otro tipo.

Llévelos a los puntos de recolección de material de embalaje designados por las autoridades locales.

## 2 Su cafetera espresso totalmente automática

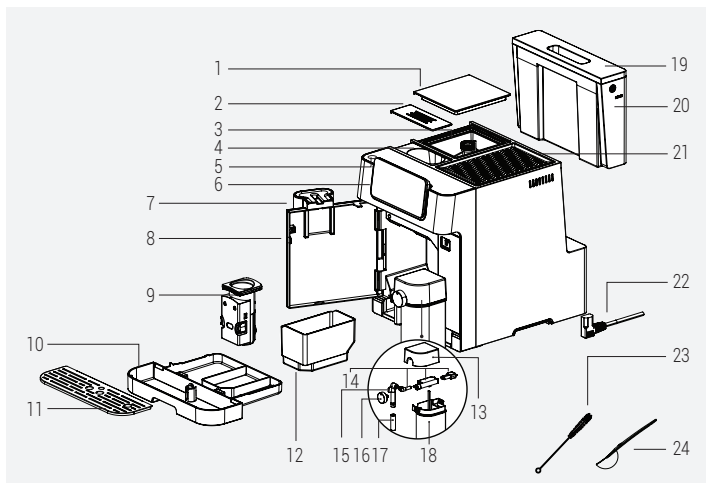

1. Cubierta de Recipiente de Granos de Café
2. Tapa del recipiente de café premolido
3. Recipiente de Granos de Café
4. Cuchara para café premolido
5. Botón de ENCENDIDO/APAGADO
6. Panel de Control Digital
7. Boquilla de café ajustable
8. Tapa frontal
9. Unidad de preparación
10. Bandeja de goteo
11. Bandeja para tazas
12. Contenedor de Poso de Café
13. Cubierta de espumador de leche

14. Piezas de montaje de la copa de leche
15. Pieza interna de la boquilla de la copa de leche
16. Pomo de ajuste de la espuma de leche
17. Boquilla de la taza de leche
18. Vaso de leche
19. Cala del depósito de agua
20. Depósito de agua
21. Portatazas
22. Cable de alimentación
23. cepillo de limpieza
24. Cuchara para café premolido

## 2 Su cafetera espresso totalmente automática

### Datos técnicos

#### Corriente:

220-240 V~, 50-60 Hz

#### Potencia: 1350 W

Se reservan los derechos para realizar cambios técnicos y de diseño.

Todos los valores declarados sobre el producto y en los folletos impresos fueron recopilados después de las mediciones de laboratorio realizadas conforme a los estándares relacionados. Estos valores pueden variar según el uso y las condiciones ambientales.

#### Dimensión del producto :

27,5 cm (Anchura) x 35,9 cm (Altura) x 41,2 cm (Profundidad)

**Peso:** 9.68±0.5kg

**Longitud del cable** 95±5 cm

#### Peso del café molido (modo en grano)

**Estándar** 9±2g

**Intenso:** 11±2g

#### **Capacidad de la bandeja recoge gotas:**

Hasta 0,5 L

**Contenedor de Poso de Café:** Hasta 10 tazas

**Capacidad de la taza de leche:** Hasta 0,6L

**Capacidad del tanque de agua:** 2.0±5%L

**Cubierta de Recipiente de Granos de Café:** 250±5%g

**Tiempo de precalentamiento de la máquina:** <50s

## 2 Su cafetera espresso totalmente automática

Tabla de Cantidad de Bebidas por Defecto		
Bebida	Cantidad de Café por defecto	Cantidad de Leche por Defecto
Espresso	30 ml	N.A.
Doppio	30 ml + 30 ml	N.A.
Ristretto	20 ml	N.A.
Lungo	60 ml	N.A.
Americano	140 ml	N.A.
Espresso Macchiato	30 ml	10 ml
Flat White	60 ml	60 ml
Caffe Latte	60 ml	190 ml
Cappuccino	30 ml	150 ml
Latte Macchiato	30 ml	220 ml

\*N.A. No Aplica

## 3 Pantalla

### 3.1 Panel de mandos

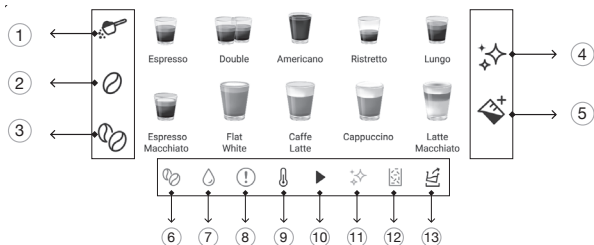

1		Se utiliza para seleccionar la opción <b>"Café Molido"</b> .
2		Se utiliza para seleccionar la opción <b>"Café en grano estándar"</b> .
3		Permite seleccionar la opción <b>"Café en grano intenso"</b> .
4		Se utiliza para iniciar las funciones de limpieza y descalcificación.
5		Botón de leche
6		Error sin grano de café
7		Error sin agua
8		Error general
9		Encendido durante el precalentamiento
10		Encendido durante los procesos en curso
11		Advertencia de descalcificación
12		Error de recipiente lleno
13		Indicador de vaciado de agua

## 4 Preparación

### 4.1 Instalación



Retire las películas protectoras, las pegatinas y cualquier otro material de embalaje del aparato.

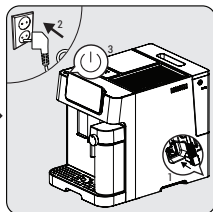
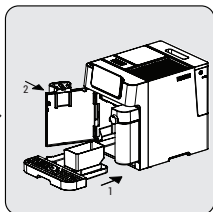
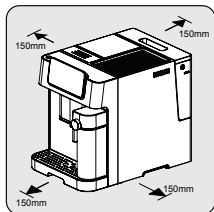

Elija una superficie segura y estable con una fuente de alimentación de fácil acceso y deje la mínima distancia posible de los lados de las máquinas.

Inserte la bandeja de goteo. Asegúrese de que está insertado correctamente y cierre la tapa frontal.

Afloje y tense el cable de alimentación e inserte el enchufe en la toma situada en la parte inferior de la máquina. Inserte el otro extremo del cable de alimentación en una toma de corriente con la tensión de alimentación adecuada. Pulse el botón de encendido/apagado para encender la máquina.

## 4 Preparación

### 4.2 Llenado del depósito de agua



**Sobre el programa de protección:** Si el depósito de agua no está completamente colocado en el aparato, se activará un modo de protección a los 15 segundos del proceso de infusión. El botón de agua caliente se iluminará en el panel de control.

1. Asegúrese de que el depósito de agua esté completamente insertado en la máquina.

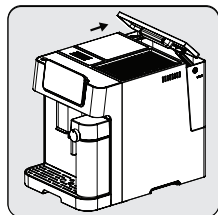

Eleve el depósito de agua utilizando la tapa como asa.

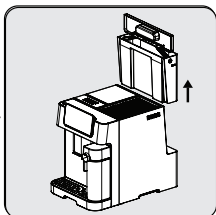

Retire el depósito de agua.

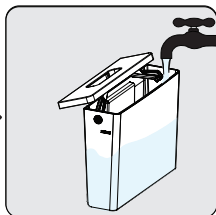

Enjuague el depósito de agua con agua fresca y luego rellene el depósito hasta el nivel Máx y póngalo de nuevo en la máquina. Asegúrese de que esté totalmente insertado.



Para evitar el desbordamiento del depósito de agua, no añada agua directamente al aparato desde otro recipiente.

## 4 Preparación



- No llene nunca el depósito de agua con agua tibia o caliente, agua con gas o cualquier otro líquido que pueda dañar el depósito de agua y la máquina.
- Si  parpadea, el depósito de agua se encuentra a un nivel bajo de agua y requiere ser llenado.

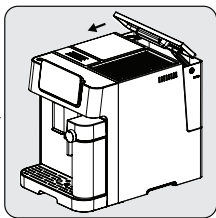
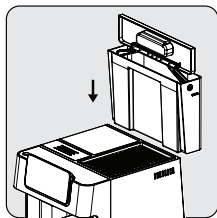

Vuelva a poner el depósito de agua en su lugar utilizando la tapa como asa.

Cierre el depósito de agua utilizando la tapa.



## 5 Uso

### 5.1 Ajuste de Molienda

Puede ajustar el grado de molido girando el botón de ajuste del recipiente de granos:

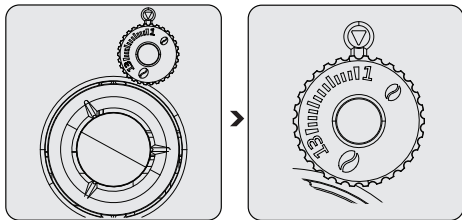

No ajustar nunca el molinillo si no está funcionando. El molinillo podría averiarse.



Las líneas del botón de ajuste indican la tosquedad de la molienda. Un número más grande significa un nivel de molido más grueso.

### 5.2 Llenado del contenedor de granos



- Si  parpadea, el aparato debe llenarse con granos de café.
- Es mejor guardar el café en grano en su envase al vacío original para garantizar una frescura más duradera. No utilice el recipiente de café en grano para almacenarlo y obtener mejores resultados.

## 5 Uso

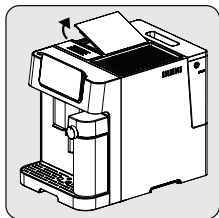

Quite la tapa del contenedor de granos.

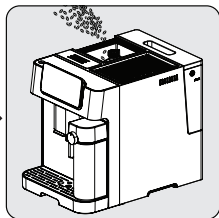

Vierta poco a poco los granos de café.

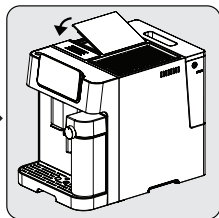

Vuelva a colocar la tapa del recipiente.

### 5.3 Utilización del recipiente de café premolido

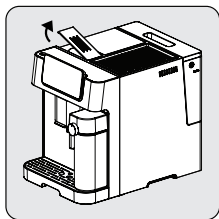

Retire la tapa del recipiente de café premolido.

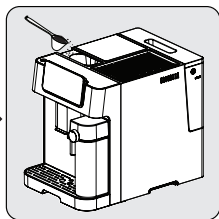

Introduzca lentamente el café premolido en el recipiente de café premolido.

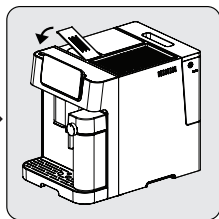

Vuelva a colocar la tapa del recipiente.



El recipiente para café premolido no es una unidad de almacenamiento, sino de un solo uso(13g). El accesorio de cuchara medidora puede utilizarse para la cantidad sugerida de café molido.

## 5 Uso

**i**

- Debe pulsar el botón de café molido y seleccionarlo en la pantalla para activar este ajuste.
- Guarde los posos de espresso en un recipiente hermético y en un lugar fresco y seco para conservar el sabor. El café molido no debe conservarse durante mucho tiempo, ya que se reduce su sabor.

### 5.4 Uso del calentador de tazas

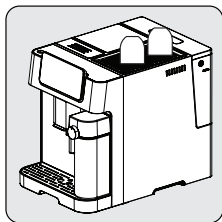

Las tazas deben colocarse boca abajo para garantizar que la superficie interna se mantenga caliente y limpia (Esta función utiliza el calor interno de la máquina).

## 5 Uso

### 5.5 Preparación de Su Café

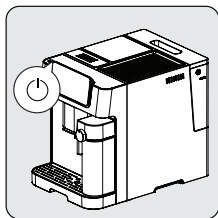

Encienda el aparato pulsando el botón de encendido/apagado. El aparato se enciende, inicia el precalentamiento y la autolimpieza. Está lista para su uso en modo inactivo en el que todos los iconos están encendidos.



Ponga una taza debajo de la boquilla de café y ajuste la altura de la boquilla de acuerdo con el tamaño de la taza.

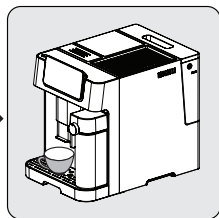

Pulse cualquier botón para seleccionar el tipo de café y el encendedor de tazas se encenderá indicando que el aparato está preparando una taza de café. Cuando el aparato vuelva al modo de reposo, el café estará listo para servir.

#### 5.5.1 Preparación del café con leche

Espresso Macchiato, Flat White, Caffe Latte, Cappuccino o Latte Macchiato son combinaciones de espresso con distintas cantidades de leche caliente y espuma de leche.

## 5 Uso

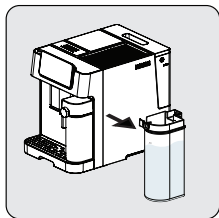

Sujete la taza de leche con una mano. Retire la tapa de la taza de leche. Añada leche a la taza de leche. La cantidad de leche no debe superar el nivel máximo. La temperatura recomendada para la leche es de 4-8 ° C (~ 40-46 ° F). Retire la tapa de la taza de leche. Cierre la tapa del vaso de leche.

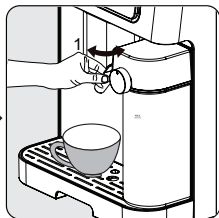

Acople el vaso de leche al aparato, debe encajar de forma audible. Asegúrese de que la taza de leche encaja correctamente. Ajuste el ángulo de la boquilla de la taza de leche sobre la taza. Ajuste la densidad de la espuma de leche con ayuda del botón de ajuste de la espuma de leche en función de sus preferencias.

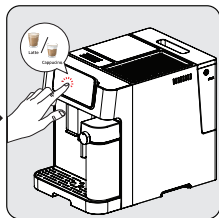

Seleccione su café con leche pulsando el botón y el encendedor de tazas se encenderá indicando que el aparato está preparando una taza de café. Cuando el aparato vuelva al modo de reposo, el café estará listo para servir.

**i**

- Para garantizar que su espresso se mantiene a la temperatura óptima, le recomendamos que precaliente sus tazas.
- Además del café utilizado, el uso de agua fresca y fría libre de cloro, olores y otras impurezas ayudará a garantizar un espresso perfecto.

## 5 Uso

i

Esta máquina permite al usuario ajustar la proporción de espuma girando el botón de Max a Min para disfrutar de la espuma deseada. El ajuste sugerido para Latte es min-mid, Cappuccino es mid-max. Ajuste la densidad de la espuma de leche según sus preferencias.

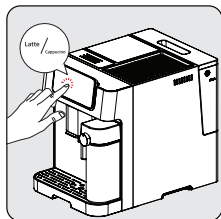

Pulse el botón del café preferido. A continuación se oirá un pitido. El botón de la bebida seleccionada comenzará a parpadear y se iniciará la preparación.

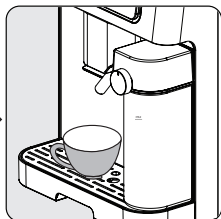

La bomba funcionará de forma intermitente cuando la espuma de leche entre por primera vez en la taza. Cuando la espuma de leche esté lista, el aparato comenzará automáticamente a preparar el café.

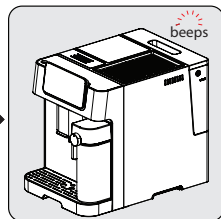

Cuando la unidad emita un pitido, las bebidas estarán listas, ¡disfrútelas!  
- la máquina volverá al modo de reposo.









Asegúrese siempre de que el depósito de leche está colocado correctamente. Si no está bien ajustado; el botón de Espresso Macchiato, Flat White, Caffè Latte, Cappuccino, Latte Macchiato y leche se apagará y las funciones no estarán disponibles. El zumbador emitirá 3 pitidos para indicarlo.

## 5 Uso



La retirada de la taza de leche no afecta a la preparación del café, se pueden utilizar los programas Doble Espresso, Americano, Ristretto y Lungo.

### 5.6 Ajuste de Cantidad de Café/Agua Caliente

	Estándar	Intenso
Café molido	Grano molido	Grano molido
		
		

Si se está utilizando café en grano, pulse el botón "grano normal" o "grano intenso" para ajustar la intensidad de su bebida. Si se está utilizando café molido, pulse la opción "café molido".

## 5 Uso

### 5.7 Ajuste del volumen de café/leche

Puede guardar el volumen de café deseado para todos los tipos de bebidas, así como de agua caliente.

**Tabla de Cantidad de Bebida Ajustable**

Bebida	Cantidad de Café Ajustable	Cantidad de Leche Ajustable
Espresso	30~270 ml	N.A.
Doppio / Double	60~540 ml	N.A.
Ristretto	20~270 ml	N.A.
Lungo	60~270 ml	N.A.
Americano	60~270 ml	N.A.
Espresso Macchiato	30~270 ml	0~500 ml
Flat White	60~270 ml	0~500 ml
Caffe Latte	60~270 ml	0~500 ml
Cappuccino	30~270 ml	0~500 ml
Latte Macchiato	30~270 ml	0~500 ml

\*N.A. No Aplica



## 5 Uso

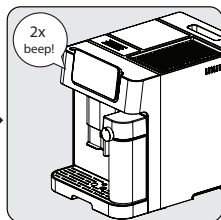

Mientras prepara el café, seleccione la función que desea reprogramar. Pulse el botón correspondiente y manténgalo pulsado. Oirá un pitido. [cantidades programables de espresso simple/doble (min: 30/60ml, máx: (El tiempo más corto de preparación de leche es de 10s, el tiempo más largo es de 45s).

Suelte el botón sólo cuando haya pasado el tiempo de preparación de leche que desee. Oirá dos pitidos. Este tiempo se guarda ahora en la función correspondiente. Para cambiar la cantidad de café solo; una vez finalizada la dispensación de leche, mantenga pulsado el icono de la bebida seleccionada hasta que haya pasado la cantidad deseada.



Para modificar la cantidad de café solo; una vez finalizada la dosificación de leche, mantenga pulsado el icono de la bebida seleccionada hasta que haya pasado la cantidad deseada. El ajuste del agua puede realizarse durante la preparación del café en curso (una vez finalizada la molienda).

## 5 Uso

### Para restablecer todas las bebidas a los ajustes por defecto/fábrica;



Para restablecer los ajustes predeterminados de todas las bebidas y la selección del volumen de espuma de leche guardados en la memoria;

- Pulse el botón de encendido/apagado y el botón de café en grano a la vez durante 3 segundos.

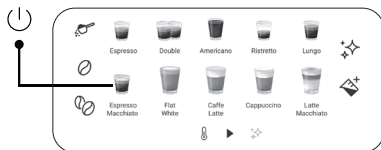

### Para restablecer una sola bebida a los ajustes predeterminados/fábrica;



Para restablecer los ajustes predeterminados de cualquier volumen de café o espuma de leche individualmente;

- Pulse el botón de encendido/apagado y el botón de la bebida (que desee restablecer) a la vez durante 3 segundos.

## 5.8 Leche Caliente & Agua Caliente

El aparato puede dispensar leche caliente con sólo pulsar el botón "  ". Puede dispensar agua caliente pulsando prolongadamente el botón "  ". El agua caliente se dispensará por la parte del dispensador de café, la leche caliente se dispensará por la taza de leche.

## 5 Uso







### 5.9 Selección de Modo

La máquina cuenta con tres ajustes diferentes: el ajuste predeterminado, el modo ECO y el modo rápido. En el modo ECO, el aparato ahorra más energía. En el modo rápido, el usuario puede preparar su café más rápidamente con respecto al ajuste predeterminado.

	Modo ECO	Modo Rápido	Configuración Predeterminada
Encendedor de taza	Apagado	Encendido (On)	Encendido (On)
Mezcla previa*	Sí	No	Sí
Temporizador de apagado automático	10minutos	30minutos	20minutos



La función de precalentamiento humedece el café dentro de la unidad de preparación con una pequeña cantidad de agua antes de la extracción completa. Esto hace que el café se expanda para crear una mayor presión en la cafetera, lo que ayuda a extraer todos los aceites y sacar todo el sabor de los granos.

1. Cuando la máquina está en modo de espera, mantenga pulsado el botón  durante 5 segundos.
2. Parpadeará  y el siguiente botón tendrá las siguientes indicaciones para los diferentes ajustes:  
En Modo ECO →   
En Modo Rápido →   
En Configuración Predeterminada → 
3. Pulse el "Botón de café en polvo" para el modo ECO, el "Botón de café en grano normal" para el modo rápido y el "Botón de café en grano intenso" para los ajustes predeterminados. Al seleccionar el modo escuchará dos pitidos.
4. En caso de que desee que el ajuste no cambie, vuelva a pulsar  o espere 5 segundos para que la máquina vuelva a la condición de espera.

## 5 Uso

### 5.10 Cancelar

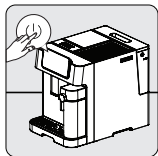

Para cancelar cualquier programa en marcha, pulsar una vez el botón de encendido/apagado. También se podrá cancelar pulsando de nuevo un botón de selección de bebida una vez que ya está iniciada la preparación.



Si pulsa el botón de encendido/apagado 2 veces, forzará el apagado del aparato.

## 6 Limpieza

### 6.1 Limpieza del aparato

1. Desenchufe el cable de alimentación de la toma de corriente.
2. Vacíe todos los restos de agua/café del interior de la bandeja recogegotas y del recipiente de restos de café.
3. Utilice un paño húmedo o un limpiador que no raye para limpiar las manchas de agua del aparato.



Para limpiar el aparato, nunca utilice agentes abrasivos, vinagre o desincrustantes que no estén incluidos en la caja.

Para prolongar la vida útil del aparato, es muy importante limpiarlo y mantenerlo a tiempo.

## 6 Limpieza

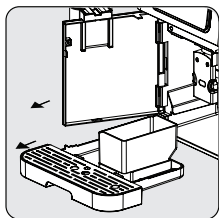

Abra la tapa delantera. Retire la bandeja recogegotas y el recipiente de residuos de café.

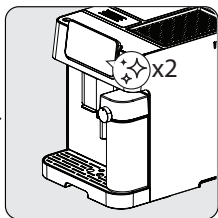

Para limpiar automáticamente la taza de leche, presione el botón de limpieza/descalcificación "★x2" dos veces. Una vez terminado, saque las piezas de ensamblaje de la taza de leche y del vaso de leche. Límpielas bajo agua limpia. Séquelos posteriormente.

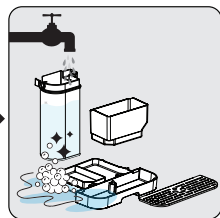

Vacíe el recipiente de residuos de café, la bandeja recogegotas. Lave el recipiente de residuos de café, la bandeja recogegotas y la taza de leche con agua corriente templada y utilice la aguja o las cerdas del cepillo si es necesario en alguna de las partes a limpiar. Séquelos posteriormente.

**i**

Cuando  se ilumine, significa que es necesario vaciar el recipiente de residuos de café. Este icono se encenderá después de cada 10 extracciones de café. Limpie el recipiente para solucionar el error. Si el recipiente está limpio, retírelo y vuelva a colocarlo en su sitio.

## 6 Limpieza

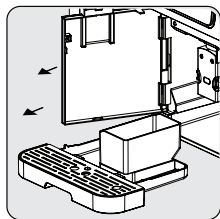

Sujete la salida de café ajustable y tire lentamente hacia atrás para abrir la tapa frontal.

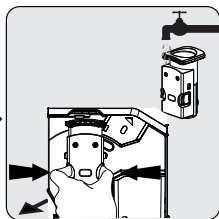

Retire la unidad de infusión. Lávela con agua y séquela después.

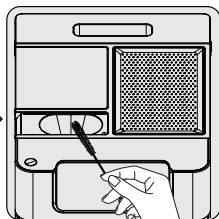



Limpie el canal de café molido y la salida del molinillo con el cepillo de limpieza.



- La bandeja recoge gotas debe vaciarse cuando el indicador flotante esté visible.
- El conducto de café en polvo debe limpiarse después de cada uso con el cepillo de limpieza.



Cuando  se ilumina, indica que falta la unidad de infusión o que está mal instalada.

Cuando  está parpadeando, indica que la tapa frontal no está cerrada.

### 6.2 Función de descalcificación







- La descalcificación es necesaria después del ciclo de colado predefinido.
- Para la autolimpieza de este aparato no utilice vinagre ni otros agentes de limpieza. Otros productos de limpieza pueden dañar el aparato.
- Mantenga la piel / el cuerpo alejados del agua caliente.

## 6 Limpieza

Cuando  se enciende, indica que el aparato necesita someterse a un proceso de descalcificación. El aparato permanecerá en las mejores condiciones si esta función se ejecuta al menos una vez al mes o con mayor regularidad, en función de la dureza del agua utilizada.

### Para iniciar la descalcificación

1. Asegúrese de introducir la taza de leche en la máquina antes de descalcificarla.
2. Llene el depósito de agua hasta el "Nivel de Descalcificación ".
3. Agregue un paquete de agente de limpieza en la caja al depósito de agua.
4. Ponga un recipiente de suficiente tamaño debajo de la boquilla de café y la salida.
5. Cuando esté en reposo, manténgalo pulsado  durante 3 segundos. Oirá un pitido y la  parpadeará hasta que el depósito de agua esté vacío.
6. Llene de nuevo el depósito de agua hasta el "Nivel de descalcificación" con agua y pulse de nuevo el botón  para iniciar el segundo ciclo de descalcificación. Si se retira el depósito de agua y se vuelve a colocar, el aparato detectará esta acción e iniciará automáticamente el segundo ciclo (sin pulsar  de nuevo).
7. Una vez vaciado el depósito de agua, la pantalla volverá al estado de reposo. La descalcificación ha finalizado. Llene el depósito de agua con agua fresca para empezar a preparar café.



## 6 Limpieza

### Para restablecer el estado de advertencia de descalcificación



Para restablecer el estado de advertencia de descalcificación Pulse el botón de encendido/apagado y el botón de descalcificación a la vez durante 3 segundos.



No se sugiere reajustar el estado de advertencia de descalcificación para mantener el mejor estado del aparato.

### 6.3 Función de Vaciado del Sistema

Utilice la función de vaciado del sistema antes de un largo periodo de inactividad y para la protección contra heladas.

1. Cuando esté en reposo, mantenga pulsados el botón «☺» y el botón de la leche «☒» a la vez durante 3 segundos.
2.  se encenderá.
3. Retire el depósito de agua del aparato, el proceso se iniciará automáticamente.
4. Una vez que la función de vaciado del sistema se complete, el aparato se apagará de forma automática.



Cuando vuelva a utilizar el aparato por primera vez después de haber utilizado la función de vaciado del sistema, pulse el botón de agua caliente hasta que salga agua por la boquilla.

## 6 Limpieza

### 6.4 Función de limpieza / aclarado manual

Puede limpiar / enjuagar manualmente la boquilla de café antes o después de su uso. Cuando esté en reposo, pulse ✨ una vez.

- Tras la limpieza / aclarado, el aparato volverá al modo de reposo.



- El agua que sale por la boquilla de café está caliente y se recoge en la bandeja recogegotas situada debajo. Evite el contacto ya que salpica alrededor.
- Si el aparato no se ha utilizado durante un largo periodo de tiempo, se aconseja utilizar esta función.



El uso de esta función antes de la preparación del café también garantizará un café más caliente.

### Desactivación del modo de limpieza automática



Su aparato se limpia automáticamente antes y después de cada operación, como un procedimiento normal. Le recomendamos que utilice el modo de autolimpieza de forma activa para un uso saludable.

Puede seguir los pasos que se indican a continuación para desactivar el modo de limpieza automática.

- Encienda el aparato pulsando el botón de encendido/apagado y espere a que se ponga en modo de reposo.
- Abra la tapa delantera.
- Pulse el botón de encendido/apagado durante 5 segundos y sonará un pitido.
- Cierre la tapa frontal.
- La operación de autolimpieza ha sido cancelada.

## 6 Limpieza

### Para cancelar la limpieza automática por una vez

Pulse el botón de encendido/apagado mientras la máquina está encendida o apagada para anular esta función.

### Para silenciar los sonidos del aparato

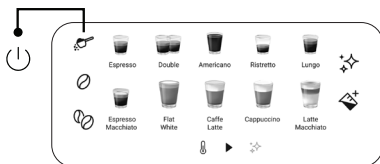

Pulse el botón de encendido/apagado y el botón de café molido a la vez durante 3 segundos. Haga lo mismo para volver a encenderlo.

## 7 Solución de problemas

Problema	Causa	Solución
La cafetera no funciona.	El aparato no está conectado a red.	Enchufe y pulse el interruptor. Compruebe el cable y el enchufe.
No hay respuesta o hay respuesta retardada en varios intentos de pulsar una tecla de función en el panel.	El aparato está sometido a interferencias electromagnéticas. El panel está sucio.	Desenchufe el aparato. Vuelva a ponerlo en marcha después de unos minutos. Limpie el panel con el paño suministrado.
El café no está suficientemente caliente.	Las tazas no han sido precalentadas. La unidad de mezcla está demasiado fría.	Coloque la taza en el calentador hacia abajo o enjuague la taza con agua caliente. Asegúrese de que el agua que está en el depósito de agua no esté muy fría.
No sale café por la salida de café.	Es posible que se haya utilizado previamente la función de vaciado del sistema. Es posible que la salida de café no se haya limpiado y esté obstruida por restos de café.	Pulse el botón de limpieza hasta que salga agua por la boquilla. Limpie la salida de café.
La primera taza de café es de mala calidad.	La primera pasada del molinillo no deposita una cantidad suficiente de café en la unidad de erogación.	Eche el café. Las próximas tazas saldrán mejor.
El depósito de agua está retirado / el nivel de agua es muy bajo en el depósito de agua pero no hay ninguna alerta "☹" .	La zona cercana al conector del depósito de agua podría estar húmeda.	Elimine el agua que hay alrededor del conector del depósito de agua.

## 7 Solución de problemas

Problema	Causa	Solución
La bandeja interna de goteo está llena de mucha agua.	El café molido es muy fino, lo cual bloquea la salida del agua.	Ajuste la finura del café a granos más grandes para el proceso de molienda.
La salida del café es demasiado lenta o una gota a la vez.	El café molido es muy fino, lo cual bloquea la salida del agua.	Ajuste la finura del café a granos más grandes para el proceso de molienda.
El indicador parpadea para informar de que no hay suficientes granos de café, pero hay bastantes dentro del recipiente.	La salida interna de los posos de café está bloqueada.	Siga los pasos descritos para limpiar la salida de los posos de café.
Es imposible quitar el mezclador o la bandeja de posos de café.	El aparato no completó el proceso de autolimpieza y se apagó.	Por favor, encienda la máquina de nuevo y permita que complete el proceso de autolimpieza.
Al conectar o desconectar el aparato, éste no realiza más el ciclo de enjuague.	El manejo inapropiado durante el mantenimiento del aparato puede ser la causa de esto.	<ol style="list-style-type: none"><li>1. Cuando el aparato esté en reposo, abra la tapa frontal.</li><li>2. Pulse y mantenga pulsado el botón de encendido y apagado hasta que oiga 2 pitidos.</li><li>3. Cierre la tapa frontal.</li></ol>
Los botones táctiles no son sensibles.	No pulse el botón táctil desde la parte frontal del aparato.	Pulse la parte inferior del símbolo del botón táctil desde la parte frontal del aparato.

#### CONDICIONES DE GARANTIA - ESPAÑA

El presente certificado cubre la garantía de reparación de su electrodoméstico de gama blanca y PAE (\*) durante el periodo de garantía legal previsto en la ley, a partir de la fecha de venta, contra todo defecto de funcionamiento proveniente de fabricación o materiales; o de sustitución del aparato, salvo que una de estas opciones resulte imposible o desproporcionada respecto de la otra. Cuando usted detecte un defecto o anomalía en el aparato contacte de forma inmediata con nosotros para informarnos de la falta de conformidad. Los pequeños electrodomésticos (PAE) deberán ser entregados en el taller del servicio oficial de la marca para su revisión.

La presente garantía sólo será válida si se presenta factura, ticket de compra o el albarán de entrega correspondiente a la adquisición del producto. La presente garantía es válida en el territorio español y portugués para los aparatos distribuidos por Beko Spain Electronics, S.L. La garantía sólo tendrá validez sobre el primer comprador o adquirente del producto. La garantía será válida para aquellos aparatos cuya instalación sea correcta y estén ubicados en condiciones climáticas y medioambientales adecuadas para su correcto funcionamiento.

#### EXCLUSIONES DE LA GARANTIA

El coste de la reparación será a cargo del usuario en los siguientes casos:

- Los aparatos utilizados para uso profesional o no exclusivamente doméstico.
- Los aparatos desmontados o manipulados por personas ajenas a los servicios técnicos expresamente autorizados.
- Las instalaciones, transporte, sustitución de aparatos, puestas en marcha, cambio de sentido de puertas.
- Intervenciones de mantenimiento o de información sobre el uso de los aparatos.
- Cambio de inyectores en aparatos de gas.
- Las averías provocadas por falta de mantenimiento o limpieza o aquellas provocadas por un uso indebido, sobrecarga, abandono o de manera no conforme a las instrucciones de uso o de instalación de los aparatos.
- Las averías producidas por causas fortuitas, siniestros de fuerza mayor o derivados de instalación incorrecta y en general, averías por causas ajenas al propio aparato.
- Las averías provocadas por conexiones que puedan presentar fluctuaciones, irregularidades o falta de uniformidad en el suministro, por ejemplo: suministro de agua impulsado por grupos de presión, energía solar, energía eólica, generadores eléctricos, u otro tipo de suministro no normalizado.
- La sustitución de materiales rotos o deteriorados por desgaste o uso no normal del aparato, o materiales consumibles tales como: juntas, plásticos, gomas, correas, cristales, escobillas, bombillas, asas, tiradores, tapas de quemadores, filtros, rejillas, ánodos de sacrificio (magnesio o similares) de calentadores o calderas, etc.
- Los aparatos que presenten oxidación, o daños por corrosión en esmaltes o pinturas, que puedan ser provocados por efectos químicos o electroquímicos del agua o cualquier otra sustancia, o aceleradas por circunstancias ambientales o climáticas no propicias.
- Defectos estéticos en serigrafía o pintura.
- Los daños de transporte o manipulación, golpes, etc.
- Los aparatos deben instalarse de forma accesible para su reparación, debiendo asumir el usuario los costes necesarios para el acceso al aparato para su reparación y sustitución.

La presente garantía no afecta a los derechos de que dispone el consumidor conforme a lo previsto en la legislación vigente. El Servicio Oficial de Asistencia Técnica resolverá cualquier incidencia que pudiera precisar su electrodoméstico siempre que el aparato esté instalado de forma accesible.

Para asegurarse que su electrodoméstico va a ser intervenido por un técnico oficial autorizado, rogamos solicite el carnet avalado por ANFEL (Asociación Nacional de Fabricantes de Electrodomésticos) a nuestros técnicos.

Las marcas BEKO y GRUNDIG se distribuyen por Beko Spain Electronics, S.L.

#### DATOS APARATO (a rellenar por el Distribuidor):

Titular:		Sello Establecimiento:
Modelo:	Núm. serie:	
Establecimiento:	Fecha de compra:	

**El garante e importador de su electrodoméstico es: BEKO SPAIN ELECTRONICS, S.L. Calle Provenza nº 388 3º Barcelona 08025, España.**

Conózcanos mejor en nuestra página: [www.beko.com](http://www.beko.com) Conserve este documento, es importante para usted.

(\*) Se consideran electrodomésticos de gama blanca, los aparatos de gran tamaño de cocina, limpieza, refrigeración y ventilación y el pequeño aparato electrodoméstico (PAE) aquellos aparatos de higiene personal, mantenimiento del hogar y preparación de alimentos.



**Contacte a assistência técnica:  
215 557 319**

#### **CONDIÇÕES DE GARANTIA - PORTUGAL**

Este certificado cobre a garantia de reparação do seu eletrodoméstico da linha branca e pequeno eletrodoméstico (\*) durante o período de garantia legal determinado pela legislação em vigor, a contar da data de compra, contra defeitos de funcionamento provenientes do fabrico ou dos materiais; ou de substituição do aparelho, a menos que uma dessas opções seja impossível ou desproporcionada em relação à outra. Quando detetar um defeito ou anomalia no aparelho, entre imediatamente em contacto connosco para nos informar da não conformidade. Os pequenos eletrodomésticos devem ser entregues na oficina do serviço oficial da marca para a sua revisão.

Esta garantia só será válida se for apresentada a fatura, o recibo de compra, ou a nota de entrega correspondente à aquisição do produto. Esta garantia é válida em território espanhol e português para aparelhos distribuído pela Beko Portugal, Unipessoal, Lda. A garantia só é válida para o primeiro comprador ou adquirente do produto. A garantia será válida para os aparelhos cuja instalação esteja correta e que estejam localizados em condições climáticas e ambientais adequadas para o seu correto funcionamento.

#### **EXCLUSÕES DA GARANTIA**

O custo da reparação será pago pelo utilizador nos seguintes casos:

- Aparelhos utilizados para uso profissional ou não exclusivamente doméstico.
- Os equipamentos desmontados ou manuseados por outras pessoas que não os serviços técnicos expressamente autorizados.
- Instalações, transporte, substituição de equipamento, colocação em funcionamento, alteração do sentido das portas.
- Intervenções de manutenção ou informações sobre a utilização dos aparelhos.
- Alteração de injetores em aparelhos a gás.
- As avarias causadas pela falta de manutenção ou limpeza, ou aquelas causadas por um uso inadequado, sobrecarga, abandono ou de uma forma a não respeitar as instruções de uso ou instalação dos aparelhos.
- As avarias provocadas por causas acidentais, sinistros de força maior ou resultantes de instalação inadequada e, em geral, avarias por razões não relacionadas com o produto.
- As avarias causadas por ligações que podem apresentar flutuações, irregularidades ou falta de uniformidade no fornecimento, por exemplo: abastecimento de água impulsionado por grupos de pressão, energia solar, energia eólica, geradores de energia elétrica ou outro tipo de fornecimento não padrão.
- A substituição de materiais partidos ou danificados por desgaste ou uso não normal do aparelho, ou consumíveis tais como: juntas, plásticos, borracha, correias, vidros, pincéis, lâmpadas, asas, puxadores, tampas de queimadores, filtros, grelhas, ânodos de sacrifício (magnésio ou similares) de aquecedores ou caldeiras, etc.
- Os aparelhos que apresentem oxidação, ou danos por corrosão nos esmaltes ou na pintura, que possam ter sido causados por efeitos químicos ou eletroquímicos da água ou de qualquer outra substância, ou acelerados por circunstâncias ambientais ou climáticas desfavoráveis.
- Defeitos estéticos em serigrafia ou pintura.
- Os danos causados por transporte ou manuseio, colisões, etc.
- Os aparelhos devem ser instalados de forma acessível em caso de reparação, devendo o utilizador assumir os custos necessários para aceder ao aparelho para reparação e substituição.

A presente garantia não afeta os direitos de que o consumidor dispõe conforme o previsto na legislação em vigor. O Serviço Oficial de Assistência Técnica resolverá qualquer incidente que o seu equipamento possa necessitar, desde que este seja instalado de forma acessível.

As marcas BEKO e GRUNDIG são distribuídas por Beko Portugal, Unipessoal, Lda.

#### **DADOS DO EQUIPAMENTO (a ser preenchido pelo Distribuidor):**

Detentor:		Carimbo do estabelecimento:
Modelo:	Nº série:	
Estabelecimento:	Data de compra:	

**O fiador e o importador do seu eletrodoméstico é: Beko Portugal, Unipessoal, Lda.; Espaço Amoreiras - Centro Empresarial Rua D. João V nº 24, 0.01 1250-091, Lisboa, Portugal.**

**Conheça-nos melhor na nossa página: [www.beko.com](http://www.beko.com) Conserve este documento, é importante para si.**

(\*) São considerados eletrodomésticos da linha branca, os aparelhos de cozinha, limpeza, refrigeração e ventilação de tamanho grande e pequenos eletrodomésticos, os de higiene pessoal, manutenção do lar e preparação de alimentos.