

# Automatická pračka

## Používateľská príručka

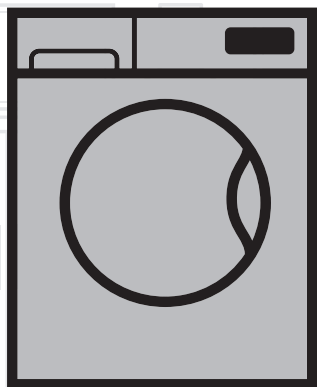

WTV 8734 XS0

SK

Číslo dokumentu 2820525481\_SK/13-04-16(1457)

**beko**

# Vážený zákazník,

## Najskôr si, prosím, prečítajte túto príručku!

Ďakujeme, že ste si vybrali produkt značky Beko. Dúfame, že s týmto produktom, ktorý bol vyrobený s využitím vysoko kvalitnej a modernej technológie, dosiahnete tých najlepších výsledkov.

Preto si, prosím, pozorne prečítajte celú používateľskú príručku a všetky sprievodné dokumenty a uschovajte ich pre budúce použitie.

Ak odovzdáte produkt niekomu inému, dajte mu aj príručku.

Dodržiujte všetky upozornenia a informácie uvedené v používateľskej príručke.

Používateľskú príručku si môžete pozrieť na lokalite [www.beko.com](http://www.beko.com).

## Vysvetlenie symbolov

---



### NEBEZPEČENSTVO!

- Nebezpečenstvo s **vysokou** úrovňou rizika, ktoré, ak sa mu nevyhnete, môže spôsobiť smrť alebo vážne zranenie.
- 



### VAROVANIE!

- Nebezpečenstvo so **strednou** úrovňou rizika, ktoré, ak sa mu nevyhnete, môže spôsobiť smrť alebo vážne zranenie.
- 



### UPOZORNENIE!

- Nebezpečenstvo s **nízkou** úrovňou rizika, ktoré, ak sa mu nevyhnete, môže spôsobiť malé alebo stredné zranenie.
- 



### POZNÁMKA

Užitočné informácie alebo rady o používaní.

---



Tento produkt sa vyrobil s použitím najnovšej technológie v podmienkach šetrných na životné prostredie.

---

# OBSAH

<b>1 Všeobecné bezpečnostné pokyny</b>	<b>5</b>
1.1 Bezpečnosť detí .....	5
1.2 Bezpečnosť produktu .....	6
1.3 Elektrická bezpečnosť .....	6
1.4 Bezpečnosť horúceho povrchu .....	7
1.5 Iné .....	7
<b>2. Pokyny týkajúce sa ochrany životného prostredia</b>	<b>8</b>
2.1 Súlad so smernicou WEEE .....	8
2.2 Likvidácia starého produktu.....	8
2.3 Informácie o obaloch.....	8
2.4 Ako môžete šetriť elektrickú energiu .....	9
<b>3 Určené použitie</b>	<b>10</b>
<b>4 Váš produkt</b>	<b>11</b>
4.1 Prehľad.....	11
4.2 Obsah balenia.....	12
4.3 Ovládací panel .....	13
4.4 Obrázok .....	14
<b>5. Technické špecifikácie</b>	<b>15</b>
<b>6. Inštalácia</b>	<b>16</b>
6.1 Vhodné miesto na inštaláciu .....	16
6.2 Odstránenie obalovej výstuže .....	17
6.3 Odpojenie skrutiek na bezpečnú prepravu.....	18
6.4 Pripojenie prívodu vody .....	19
6.5 Pripojenie vypúšťacej hadice na vodu k odtoku .....	20
6.6 Nastavenie nožičiek .....	21
6.7 Pripojenie elektriny.....	22
<b>7. Zamýšľané použitie</b>	<b>23</b>
7.1 Čistenie bubna.....	23
<b>8. Príprava na pranie</b>	<b>24</b>
8.1 Triedenie bielizne .....	24
8.2 Príprava bielizne na pranie .....	25
8.3 Vloženie a vybratie bielizne .....	25
8.4 Používanie pracieho prostriedku.....	26
8.4.1 Zásuvka pracieho prostriedku .....	26
8.4.2 Prací prostriedok, zmäkčovač a iné čistiace prostriedky.....	26
8.4.3 Voľba typu pracieho prostriedku .....	26
8.4.4 Úprava množstva pracieho prostriedku .....	27
8.4.5 Používanie tekutých alebo gélových pracích prostriedkov .....	27
8.4.6 Používanie tabletových a kapsulových pracích prostriedkov.....	28
8.4.7 Používanie zmäkčovačov .....	28

8.4.8 Používanie škrobu.....	28
8.4.9 Používanie prostriedku na odstraňovanie vodného kameňa.....	28
8.4.10 Používanie bielidiel.....	28
<b>9. Programy a prídavné funkcie</b>	<b>29</b>
9.1 Výber programu .....	29
9.2 Programy.....	30
9.3 Tabuľka programov .....	35
9.4 Výber prídavnej funkcie .....	37
9.5 Prídavné funkcie .....	38
<b>10. Nastavenie programu</b>	<b>39</b>
10.1 Výber teploty .....	39
10.2 Výber rýchlosti odstred'ovania.....	39
10.3 Výber úrovne znečistenia.....	40
10.4 Spustenie programu.....	41
10.5 Programové kroky.....	41
10.6 Koniec programu.....	42
<b>11. Možnosti programu</b>	<b>43</b>
11.1 Nastavenie času skončenia .....	43
11.1.1 Zrušenie nastavenia času skončenia.....	44
11.2 Detská poistka .....	45
11.2.1 Aktivácia detskej poistky:.....	45
11.2.2 Vypnutie detskej poistky: .....	45
11.3 Prepnutie práčky do režimu pozastavenia .....	46
11.4 Zrušenie programu .....	46
<b>12. Dodatočné funkcie</b>	<b>47</b>
12.1 Aktivovanie a deaktivovanie zvukovej výstrahy .....	47
12.2 Uzamknutie vstupných dvierok .....	47
<b>13. Údržba a čistenie</b>	<b>48</b>
13.1 Čistenie zásuvky na prací prášok .....	48
13.2 Čistenie vkladacích dverí.....	48
13.3 Čistenie tela a ovládacieho panelu .....	48
13.4 Čistenie filtrov na prívodu vody .....	49
13.5 Čistenie filtra čerpadla .....	50
13.5.1 Čistenie znečistených filtrov .....	50
<b>14. Riešenie problémov</b>	<b>52</b>

# 1 Všeobecné bezpečnostné pokyny

---

## 1.1 Bezpečnosť detí



**VAROVANIE!**

- Uchovajte z dosahu detí mladších ako **3** roky, pokiaľ nie sú pod nepretržitým dohľadom.
- Tento produkt môžu používať deti vo veku minimálne **8** rokov a osoby, ktorých telesné, zmyslové alebo duševné schopnosti neboli úplne vyvinuté alebo ktoré nemajú dostatok skúsenosti a znalosti iba za predpokladu, že sú pod dohľadom alebo sú preškolené o bezpečnom používaní výrobku a rizikách, ktoré z toho vyplývajú.
- Uchovajte z dosahu detí mladších ako 8 rokov, aby sa zabránilo ich prístupu a manipulácii s produktom.
- Detí nesmú nikdy vykonávať čistenie a používateľskú údržbu, pokiaľ nie sú pod dohľadom dospelšej osoby.
- Elektrické produkty sú nebezpečné pre deti.
- Aby ste deťom zabránili v manipulácii s produktom, použite detskú poistku.
- Nezapudnite zatvoriť vstupné dvierka, keď opúšťate miestnosť, v ktorej sa produkt nachádza.
- Obalové materiály sú pre deti nebezpečné.

## 1.2 Bezpečnosť produktu



**AROVANIE!**

- Keď produkt nepoužívate, odpojte ho zo siete.
- Opravy vždy nechajte vykonávať autorizovanému servisnému technikovi.
- Uzamknuté vstupné dvierka neotvárajte násilu. Dvierka je možné otvoriť niekoľko minút po skončení cyklu prania.
- Pokiaľ je v bubne ešte voda, nikdy neotvárajte vstupné dvierka alebo neodstraňujte filter. Inak hrozí riziko zaplavenia a zranenia spôsobeného horúcou vodou.
- Prívod vody a vypúšťacie hadice musia byť bezpečne upevnené a musia zostať nepoškodené.

## 1.3 Elektrická bezpečnosť



**NEBEZPEČEN-  
STVO!**

- Chybný produkt nepoužívajte, kým ho neopraví autorizovaný servisný technik.
- Nepokúšajte sa načahovať k iným vnútorným dielom, ako sú tie, ktoré sú uvedené v pokynoch pre údržbu.
- Produkt nikdy neumývajte tak, že budete naň alebo doňho liať vodu!
- Nikdy sa nedotýkajte zástrčky napájacieho kábla mokрыmi rukami!

## 1.4 Bezpečnosť horúceho povrchu



**VAROVANIE!**

- Počas prania pri vysokých teplotách sa sklo na vkladacích dvierkach nadmerne zahrieva. Z tohto dôvodu nedovoľte deťom, aby sa počas prania dotýkali skla.



## 1.5 Iné



- Na čistenie produktu alebo na iné účely nepoužívajte zápalné, horľavé alebo iné podobné chemikálie.
- Na produkt nestúpajte alebo sa na neho nestavajte.
- Na produkt nedávajte ťažké objekty.
- Ak na práčku umiestníte sušičku, zaistite ju vhodným prepojovacím zariadením, ktoré môžete zakúpiť od autorizovaného servisného agenta.
- Ak sa produkt poškodil, odpojte produkt, zatvorte vodovodný kohútik a kontaktujte autorizovaného servisného agenta bez toho, aby ste s produktom manipulovali.
- Zvieratá udržiajte z dosahu automatickej práčky.

## 2. Pokyny týkajúce sa ochrany životného prostredia

---

### 2.1 Súlad so smernicou WEEE

Tento produkt neobsahuje škodlivé a zakázané materiály opísané v "Smernici o kontrole likvidácie elektrických a elektronických zariadení", ktorú vydalo Ministerstvo životného prostredia a urbanizácie Tureckej republiky. Splňa smernicu WEEE.

### 2.2 Likvidácia starého produktu



Tento produkt bol vyrobený z vysoko kvalitných súčiastok a materiálov, ktoré sa dajú opätovne použiť a sú vhodné na recykláciu. Preto produkt po skončení jeho životnosti nelikvidujte spoločne s bežným komunálnym odpadom.

Zaneste ho do zberného miesta na recykláciu elektrických a elektronických zariadení. Obráťte sa na miestne úrady, ak potrebujete zistiť, kde sa nachádza najbližšie zberné miesto. Recykláciou použitých výrobkov pomáhajte chrániť životné prostredie a prírodné zdroje.

Za účelom ochrany detí odrežte kábel napájania a zlomte mechanizmus uzamknutia vkladacích dverí, aby bol pred likvidáciou produktu nefunkčný.

Súlad so smernicou RoHS:

Produkt, ktorý ste zakúpili, je v súlade so Smernicou EÚ RoHS (2011/65/EÚ). Neobsahuje škodlivé ani zakázané materiály špecifikované v uvedenej Smernici.

### 2.3 Informácie o obaloch

Obalové materiály produktu sú vyrobené z recyklovateľných materiálov v súlade s našimi Národnými predpismi na ochranu životného prostredia.

Obalové materiály nelikvidujte spoločne s komunálnym alebo iným odpadom. Odovzdajte ich na zberné miesta stanovené miestnymi úradmi.

## 2.4 Ako môžete šetriť elektrickú energiu



### UPOZORNENIE!

- Zabezpečte súlad s informáciami v časti Tabuľka programov a spotreby.
  - Ak je automatická práčka preťažená, zníži sa jej výkon prania.
  - Okrem toho sa môžu dostaviť problémy s hlukom a vibráciami.

Nasledujúce informácie vám pomôžu používať výrobok ekologickým a energeticky účinným spôsobom.

- a) Produkt používajte naplnený na maximálny objem povolený zvoleným programom, ale neprepĺňajte ho. Pozrite si časť „Tabuľka programov a spotreby“.
- b) Dodržujte odporúčané teploty v časti Tabuľka programov a spotreby.
- c) Mierne znečistenú bielizeň perte pri nízkych teplotách.
- d) Na menšie množstvá mierne znečistenej bielizne zvolte rýchlejšie programy.
- e) Nepoužívajte predpieranie a vysoké teploty na bielizeň, ktorá nie je veľmi znečistená alebo zašpinená škvrnami.
- f) Ak plánujete sušiť svoju bielizeň v sušičke, vyberte počas procesu prania najvyššiu odporúčanú rýchlosť odstredovania.
- g) Nepoužívajte viac pracieho prostriedku, ako je to odporúčané na obale pracieho prostriedku.

### 3 Určené použitie

---

- a) Tento produkt bol navrhnutý pre domáce použitie.
- b) Nie je vhodný na komerčné využitie a nesmiete ho používať na žiadne iné účely, na ktoré nie je určený.
- c) Vhodné na pranie textílií v pračkách.
- d) Výrobca nenesie žiadnu zodpovednosť za nesprávne používanie alebo prepravu.
- e) Prevádzková životnosť vášho produktu je 10 rokov. Počas tohto obdobia budú dostupné originálne náhradné diely pre správnu prevádzku spotrebiča.
- f) V práčke neperte predmety, ako napríklad koberce, koberčeky atď. Mohlo by to natrvalo poškodiť spotrebič.

## 4 Váš produkt

---

### 4.1 Prehľad

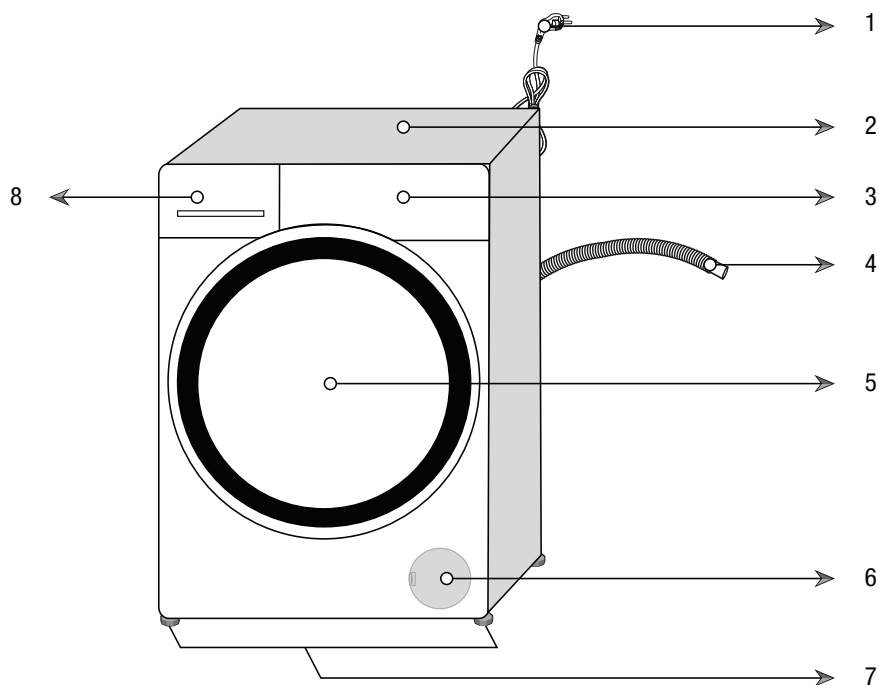

- 1 - Napájací kábel
- 2 - Vrchný panel
- 3 - Ovládací panel
- 4 - Hadica na vypúšťanie vody
- 5 - Vkladacie dvierka
- 6 - Kryt filtra
- 7 - Nastaviteľné nožičky
- 8 - Zásuvka na prací prostriedok

## 4.2 Obsah balenia



Napájací kábel

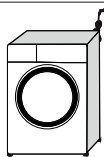

Hadica na vypúšťanie vody

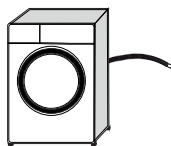

Skrutky na bezpečnú prepravu

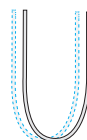
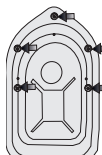

Hadica na prívod vody

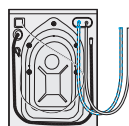

Nádržka na tekutý prací prostriedok



Návod na použitie



Plastová zástrčka



### POZNÁMKA

- Obrázky v tomto návode sú schematické a vášmu produktu nemusia presne zodpovedať.

## 4.3 Ovládací panel

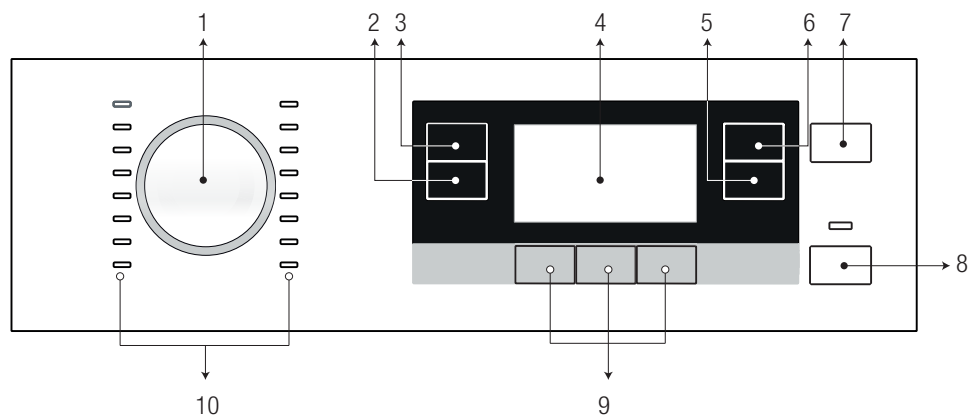

- 1 - Gombík na výber programu
- 2 - Tlačidlo Nastavenie úrovne odstred'ovania
- 3 - Tlačidlo Nastavenie úrovne teploty
- 4 - Displej
- 5 - Tlačidlo Nastavenie času skončenia
- 6 - Tlačidlo Nastavenie úrovne znečistenia
- 7 - Tlačidlo Zap./vyp.
- 8 - Tlačidlo Spustenie/pozastavenie
- 9 - Tlačidlá pomocných funkcií
- 10 - Kontrolky výberu programu

## 4.4 Obrázok

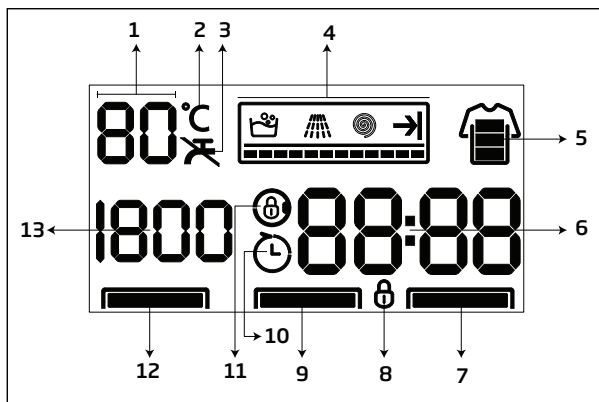

- 1 - Indikátor teploty
- 2 - Symbol teploty
- 3 - Symbol nedostatku vody
- 4 - Indikátor sledovania programu
- 5 - Indikátor úrovne znečistenia
- 6 - Informácie o trvaní
- 7 - Kontrolka prídavných funkcií
- 8 - Symbol aktivovanej detskej poistky
- 9 - Kontrolka prídavných funkcií
- 10 - Symbol aktivovaného oneskoreného spustenia
- 11 - Symbol aktivovania zámku dverí
- 12 - Kontrolka prídavných funkcií
- 13 - Indikátor výberu rýchlosti odstred'ovania

# 5. Technické špecifikácie

## V súlade s delegovaným nariadením Komisie (EÚ) č.1061/2010

Meno dodávateľa alebo značka	Beko
Názov modelu	WTV 8734 XS0
Menovitá kapacita (kg)	8
Trieda energetickej efektívnosti/rozsah od A+++ (najvyššia efektívnosť) do D (najnižšia efektívnosť)	A+++
Ročná spotreba energie (kWh) <sup>(1)</sup>	177
Energetická spotreba s programom bavlna štandard 60°C pri plnom zaťažení (kWh)	0,910
Energetická spotreba s programom bavlna štandard 60°C pri čiastočnom zaťažení (kWh)	0,685
Energetická spotreba s programom bavlna štandard 40 °C pri čiastočnom zaťažení (kWh)	0,685
Spotreba energie vo "vypnutom režime" (W)	0,500
Spotreba energie v "režime ponechania v zapnutom stave" (W)	0,700
Ročná spotreba vody (l) <sup>(2)</sup>	10560
Energetická trieda žmýkačky/rozsah od A (najvyššia efektívnosť) do G (najnižšia efektívnosť)	B
Maximálna rýchlosť odstredovania (ot/m)	1400
Množstvo zostávajúcej vlhkosti (%)	53
Program bavlna štandard <sup>(3)</sup>	Bavlna Eco 60°C a 40°C
Trvanie programu bavlna štandard 60 °C pri plnom zaťažení (min)	235
Trvanie programu bavlna štandard 60 °C pri čiastočnom zaťažení (min)	200
Trvanie programu bavlna štandard 40 °C pri čiastočnom zaťažení (min)	200
Trvanie v režime ponechania v zapnutom stave (min)	N/A
Vzduchovo-akustické hlukové emisie pranie/žmýkanie (dB)	56/77
Zabudovaný	Non
Výška (cm)	84
Šírka (cm)	60
Hĺbka (cm)	54
Hmotnosť netto (±4 kg.)	70
Jednoduchý prívod vody/dvojitý prívod vody	• / -
• Dostupné	
Zdroj napájania (V/Hz)	230 V / 50Hz
Celkový prúd (A)	10
Celkový výkon (W)	2200
Hlavný kód modelu	1111

<sup>(1)</sup> Spotreba energie na základe 20 štandardných cyklov pre pranie bavlny na 60°C a 40°C pri plnom a čiastočnom zaťažení, a spotreba v režime nízkého výkonu. Skutočná spotreba energie bude závisieť od použitého spotrebiča.

<sup>(2)</sup> Spotreba vody na základe 220 štandardných cyklov pre pranie bavlny na 60°C a 40°C pri plnom a čiastočnom zaťažení. Skutočná spotreba vody bude závisieť od použitého spotrebiča.

<sup>(3)</sup> "Program bavlna štandard 60°C" a "Program bavlna štandard 40°C" sú štandardné pracie programy, ku ktorým sú informácie na štítkoch a v prezentácii a sú to programy vhodné pre čistenie bežne znečistenej bavlnenej bielizne, a ktoré sú najefektívnejšie v podmienkach kombinovania spotreby energie a vody.

Technické údaje sa môžu zmeniť bez predchádzajúceho upozornenia za účelom zlepšenia kvality výrobku.

## 6. Inštalácia

### 6.1 Vhodné miesto na inštaláciu



#### VAROVANIE!

- Poškodené produkty predstavujú riziko pre vašu bezpečnosť.
  - Pred montážou vizuálne skontrolujte, či na produkte nie sú žiadne závady.
  - Ak sú, nenechajte ho namontovať.



#### POZORNENIE!

- Produkt neumiestňujte na podlahu, ktorá nie je dostatočne silná, aby uniesla zaťaženie.
  - Inak sa produkt alebo podlaha môžu poškodiť.
  - Celková hmotnosť plne naplnenej práčky a sušičky po umiestnení na seba je približne 180 kilogramov.
- Produkt neinštalujte na miesta, kde existuje riziko mrznutia.
  - V opačnom prípade sa váš produkt poškodí a bude hroziť riziko vytopenia vašej domácnosti.



#### POZNÁMKA

- Príprava miesta a elektroinštalácie, prívodu vody a odvádzania odpadovej vody na mieste montáže sú na zodpovednosti zákazníka. Po dokončení príprav sa ohľadom inštalácie výrobku obráťte na najbližšieho autorizovaného servisného technika.
- Uistite sa, že hadice prívodu vody a vypúšťania vody, ako aj sieťové káble nie sú preložené, prepichneté, ani rozdrvené, keď umiestňujete výrobok na svoje miesto po montáži alebo po čistení.
- Výrobca nezodpovedá za škody vzniknuté činnosťami, ktoré vykonávajú neoprávnené osoby.

- a) Umiestnite produkt na pevný, plochý a vodorovný podklad.
- b) Produkt nikdy neklad'te na podlahu zakrytú kobercom.
- c) Produkt neopierajte o nábytok, ale nechajte medzi nimi odstup.
- d) Produkt neumiestňujte na žiadnu platformu.

## 6.2 Odstránenie obalovej výstuže



**POZORNENIE!**

- Pri tomto postupe vyhl'adajte pomoc d'alšej osoby.  
- Existuje tu nebezpečenstvo zranenia.

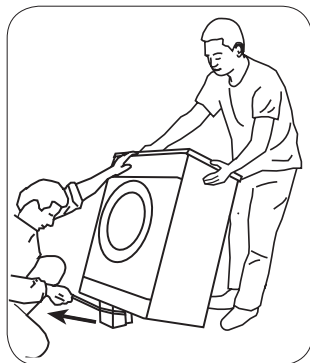

Aby ste odstránili obalovú výstuž:

- a) Nakloňte produkt dozadu.
- b) Obalovú výstuž odstráňte ťahaním pásky.

## 6.3 Odpojenie skrutiek na bezpečnú prepravu



**UPOZORNENIE!**

- Pred použitím produktu odstráňte prepravné bezpečnostné skrutky!  
- Inak sa produkt poškodí.

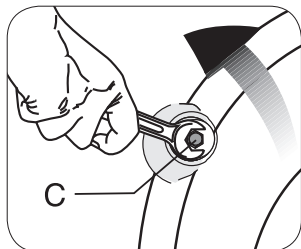

- a) Povoľajte všetky skrutky na bezpečnú prepravu príslušným kľúčom, kým sa nebudú dať voľne otáčať (C).

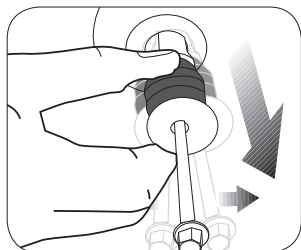

- b) Jemným otáčaním demontujte prepravné bezpečnostné skrutky.

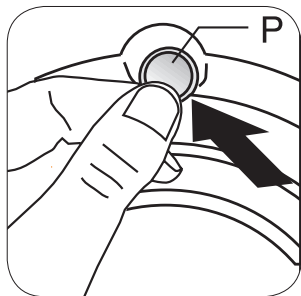

- c) Po odpojení skrutiek zatvorte otvory záslepkami, ktoré sa dodali vo vrecku od návodu na použitie. (P)



**POZNÁMKA**

- Prepravné bezpečnostné skrutky uskladnite na bezpečnom mieste pre opätovné použitie, keď budete potrebovať v budúcnosti produkt opäť presunúť.
- Pred premiestnením produktu namontujte skrutky na bezpečnú prepravu v opačnom poradí, ako pri demontáži.

## 6.4 Pripojenie prívodu vody



### UPOZORNENIE!

- Pre prevádzku produktu je nevyhnutné, aby tlak prívodu vody dosahoval hodnotu od 1 do 10 barov (0,1 – 1 MPa). (Je potrebné, aby z úplne otvoreného kohútika vyteklo za jednu minútu 10 – 80 litrov vody.)
  - Ak je tlak vody vyšší, pripojte ventil na zníženie tlaku.
- Na novom produkte nepoužívajte staré alebo použité prírodné hadice na vodu.
  - Mohlo by to spôsobiť škvrny na vašej bielizni.
- Prívod studenej vody produktu nepripájajte k vývodu teplej vody.
  - Vaša bielizeň sa môže poškodiť alebo sa produkt prepne do ochranného režimu a nebude fungovať.

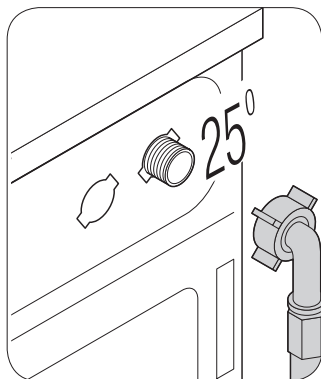

a) Rovný koniec hlavnej prívodnej hadice, ktorá sa dodala s produktom, pripojte k vodovodnému kohútiku so studenou vodou a skrútený koniec prívodu vody k zadnej strane produktu tak, ako je zobrazené na obrázku.

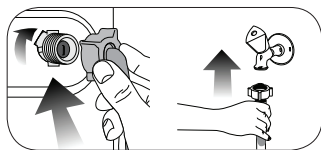

- b) Rukou dotiahnite všetky matice hadice. Pri doťahovaní matíc nikdy nepoužívajte nástroj.
- c) Po pripojení hadice úplne otvorte kohútiky prívodu vody, aby ste skontrolovali, či na miestach spojov nepresakuje voda. Ak zistíte unikanie vody, zatvorte kohútik a odstráňte maticu. Po skontrolovaní tesnenia opätovne starostlivo dotiahnite maticu. Prívod vody úplne otvorte a zopakujte kontroly.
- d) Kohútiky nechajte zatvorené, keď produkt nepoužívate.

## 6.5 Pripojenie vypúšťacej hadice na vodu k odtoku



### UPOZORNENIE!

- Koniec odtokovej hadice zapojte priamo do odtoku vody, umývadla alebo vane.
- Zabráňte kontaktu s vypúšťanou vodou. Existuje tu riziko popálenia, pretože voda môže byť horúca.
- Úplne upevnite koniec odtokovej hadice na vodu, aby ste predišli riziku uvoľnenia.

- a) Vývodnú hadicu na vodu pripojte do min. výšky 40 cm a maximálnej výšky 100 cm.
- b) Produkt môže zlyhať, ak odtoková hadica na vodu je na úrovni podlahy alebo v jej blízkosti (pod 40 cm), pretože by sa nepretržite privádzala a odvádzala voda.
- c) Produkt môže zlyhať, ak sa odtoková hadica na vodu umiestni vyššie ako 100 cm, pretože nebude vedieť vypúšťať vodu a voda zostane v produkte.

Preto dodržiavajte výšky uvedené na obrázku.

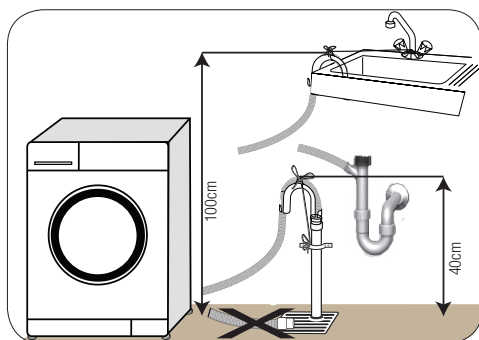

- d) Ak sa má zabrániť spätnému prieniku odpadovej vody späť do produktu a zaistiť jednoduchý odtok, koniec hadice neponárajte do odpadovej vody ani ho nekladajte do odtoku do hĺbky viac ako 15 cm. Ak je príliš dlhá, skráťte ju.
- e) Koniec hadice by nemal byť ohnutý, nemal by byť prístupný a hadica nesmie byť zovretá medzi odtokom a produktom.
- f) Ak je dĺžka hadice príliš krátka, používajte ju spolu s originálnou predĺžovacou hadicou. Celková dĺžka hadice by nemala byť väčšia ako 3,2 m. V opačnom prípade môže produkt zlyhať, pretože by sa nepretržite privádzala a odvádzala voda.

## 6.6 Nastavenie nožičiek



### UPOZORNENIE!

- Nôžky nastavte tak, aby bol výrobok v mieste použitia vyrovnaný.
  - Zariadenie vyrovnajte pomocou nastavenia nožičiek.
  - Nerovnosti skontrolujte stlačením produktu z horných diagonálnych hrán.
  - Inak sa produkt môže presunúť z pôvodného miesta a spôsobiť problémy s rozdrvením a vibráciami.
- Na uvoľnenie poistných matíc nepoužívajte žiadne nástroje. V opačnom prípade môže dôjsť k poškodeniu matíc.

- a) Rukou uvoľnite poistné matice na nožičke.
- b) Nožičku nastavujte dovtedy, kým výrobok nebude stáť rovno a nebude vyvážený.
- c) Rukou znovu dotiahnite všetky poistné matice.

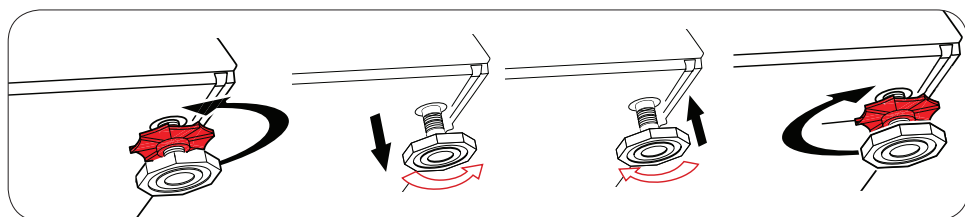

## 6.7 Pripojenie elektriny



**NEBEZPEČENSTVO!**

Poškodené napájacie káble musia vymeniť zástupcovia autorizovaného servisu.

a) Výrobok pripojte k uzemnenej zásuvke chránenej 16 A poistkou.



**POZNÁMKA**

- Naša spoločnosť nenesie žiadnu zodpovednosť za škody, ktoré vzniknú v dôsledku používania produktu bez uzemnenia vykonaného v súlade s miestnymi predpismi.
- Ak je prúdová hodnota poistky alebo ističa v domácnosti nižšia ako 16 A, nechajte kvalifikovaného elektrikára, aby namontoval 16 A poistku.
- Nerobte spojenia pomocou predlžovacích káblov alebo rozbočiek.

b) Pripojenie musí byť v súlade s platnými predpismi.

c) Kábel napájania musí byť po inštalácii ľahko dostupný.

d) Napätie uvedené v časti „(5.) Technické údaje“ musí byť rovnaké ako napätie elektrickej siete.

## 7. Zamýšľané použitie

---

### 7.1 Čistenie bubna



#### POZNÁMKA

- Čistenie bubna vykonajte, bez toho aby ste mali v práčke bielizeň.

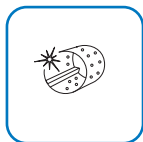

- a) Použite program Drum Cleaning (Čistenie bubna).
- b) Teplotu nastavte na úroveň odporúčanú na špeciálnom prostriedku na čistenie bubna, ktorý získate od autorizovaných servisných agentov.
- c) Pred spustením programu dajte do hlavnej priehradky na prací prášok 1 sáčok špeciálna čistiaceho prípravku na bubny (ak nemáte špeciálny prípravok k dispozícii, použite 100 g prípravku na odstránenie vodného kameňa). Ak je prípravok na odstránenie vodného kameňa vo forme tablety, vložte ju do hlavnej priehradky.
- d) Spustite program.
- e) Po ukončení programu vysušte vnútornú časť suchou látkou.











































#### POZNÁMKA

- Čistenie bubna zopakujte každé 2 mesiace.

# 8. Príprava na pranie

## 8.1 Triedenie bielizne

- Roztried'te bielizeň podľa typu látky, farby, stupňa znečistenia a prípustnej teploty vody.
- Vždy postupujte podľa pokynov uvedených na obale.
- Neperte spoločne biele a farebné oblečenie. Z nových bavlnených tkanín a tkanín tmavej farby sa môže uvoľňovať veľa farbiva.

SYMBOLY PRANIA BIELIZNE											
 <b>PRANIE</b>	Symboly pre pranie v práčke										
	Teplota vody	Maximálna	95°C	70°C	60°C	50°C	40°C	30°C			
	Symboly(y)										
 <b>SUŠENIE</b>	Symboly pre sušenie										
	Nastavenia sušenia										
	Pri ľubovoľnej teplote	Pri vysokej teplote	Pri strednej teplote	Pri nízkej teplote	Bez zahrievania	Sušte vyvesením	Sušte položením	Vyveste mokré na vysušenie	Sušte položením do tieňa	Možnosť čistenia za sucha	
 <b>ŽEHLENIE</b>	Žehlička -										
	Sušenie alebo para	Žehlenie pri vysokej teplote	Žehlenie pri strednej teplote	Žehlenie pri nízkej teplote	Nežehlite		Žehlite bez naparovania				
	Maximálna teplota	200 °C	150 °C	110 °C							
 <b>BIELENIE</b>											
		Sú povolené všetky bielidlá	Môžete použiť bielidlo (chlórnan sodný)	Bielidlo nie je povolené			Sú povolené len bielidlá bez chlóru				

## **8.2 Príprava bielizne na pranie**

- a) Odstráňte kovové predmety, ako napríklad podporné drôty, pracku opaska alebo kovové gombíky, prípadne odevy perte tak, že ich vložíte do vrečka na bielizeň alebo obliečky vankúša.
- b) Pred praním vyberte z vreciek všetky predmety, ako sú napríklad mince, perá a spinky a vrecká prevráťte.
- c) Odevy malých rozmerov, ako sú napríklad detské ponožky a nylonové pančuchy, vložte do vrečka na bielizeň alebo do obliečky vankúša.
- d) Zatvorte zips a zapnite gombíky.
- e) Produkty so štítkami pre pranie v rukách alebo s inými štítkami perte len v príslušnom programe.
- f) Odolná špina sa musí pred praním vhodne ošetriť.
- g) Nohavice a jemnú bielizeň perte obrátenú naruby.
- h) Bielizeň, ktorá je intenzívne vystavená materiálom, ako je napríklad múka, vápno, sušené mlieko atď., musíte pred vložením do produktu vytriasť.

## **8.3 Vloženie a vybratie bielizne**

- a) Otvorte vstupné dvierka.
- b) Nedávajte bielizeň natesno do produktu.
- c) Vstupné dvierka zatvárajte dovtedy, kým nebudete počuť zvuk uzamknutia.
- d) Dávajte pozor, aby ste do dvierok nezasekli žiadne oblečenie. Vkladacie dvierka sa po spustení programu uzamknú.
- e) Vkladacie dvierka sa odomknú chvíľu po skončení programu.

## 8.4 Používanie pracieho prostriedku

### 8.4.1 Zásuvka pracieho prostriedku

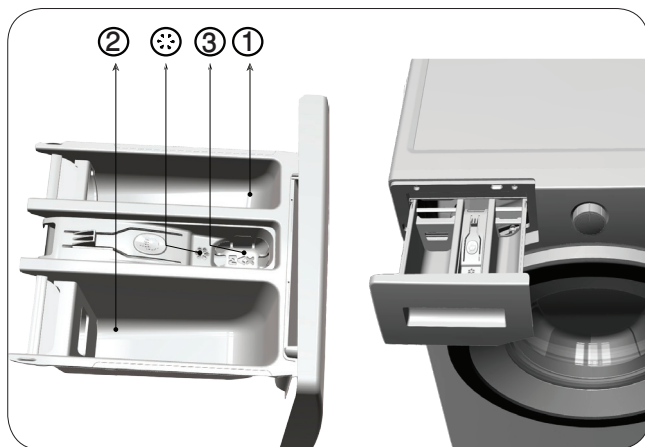

Priečinok pracieho prostriedku sa skladá z troch priehradiek:

- (1) pre predpieranie
- (2) pre hlavné pranie
- (3) pre aviváž

- (⊗) okrem toho sa v priehradke na aviváž nachádza časť sifónu.

### 8.4.2 Prací prostriedok, zmäkčovač a iné čistiace prostriedky.

- Pridajte prací a avivážny prostriedok pred spustením pracieho programu.
- Keď používate program bez predpierania, nedávajte do priehradky predpierania žiadny prací prostriedok.
- Nevyberajte program s predpieraním, ak používate prací prostriedok vo vrecku alebo rozpustnú guľôčku. Vrecko na prací prostriedok alebo rozpustnú guľôčku položte priamo medzi bielizeň vo vašom produkte.
- Nikdy nenechajte otvorenú zásuvku pracieho prostriedku v priebehu pracieho programu!

### 8.4.3 Voľba typu pracieho prostriedku



**UPOZORNENIE!**

- Nepoužívajte práškové mydlo.
- Používajte len prací prostriedky vyrobené špeciálne pre práčky.



## POZNÁMKA

- Typ použitého pracieho prostriedku závisí od typu a farby látky.

- a) Na farebné a biele oblečenie používajte odlišné pracie prostriedky.
- b) Jemné odevy perte iba so špeciálnymi pracími prostriedkami (tekutý prací prostriedok, šampón na vlnu atď.), ktoré sú určené výlučne na jemné odevy.
- c) Pri praní tmavého oblečenia a paplónov sa odporúča, aby ste použili tekutý prací prostriedok.
- d) Vlnené tkaniny perte so špeciálnymi pracími prostriedkami vyrobenými špeciálne na vlnené tkaniny.

### **8.4.4 Úprava množstva pracieho prostriedku**

- a) Množstvo použitého pracieho prostriedku závisí od množstva bielizne, stupňa znečistenia a tvrdosti vody.
- b) Nepoužívajte množstvá presahujúce množstvá dávok odporúčané na obale pracieho prostriedku, aby sa zabránilo problémom s nadmernou tvorbou peny a slabému pláchaniu.
- c) Pre menšie množstvá alebo mierne znečistené odevy používajte menšie množstvo pracieho prostriedku.

### **8.4.5 Používanie tekutých alebo gélových pracích prostriedkov**

- a) Nezabudnite dať nádobu s tekutým pracím prostriedkom do priečinka hlavného prania.
- b) Ak tekutý prací prostriedok stratil svoju tekutosť, skôr ako ho dáte do priečinka na prací prostriedok, zried'te ho vodou.
- b) Keď používate gélový prací prostriedok, naplňte túto nádobu pracím prostriedkom pred spustením programu.

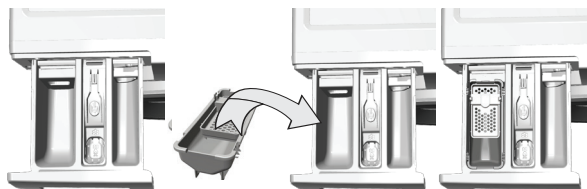

### **8.4.6 Používanie tabletových a kapsulových pracích prostriedkov**

- a) Ak je tableta kapslou s tekutým pracím prostriedkom, vložte ju pred praním priamo do bubna.
- b) Tabletové pracie prostriedky vložte do priečinku na prací prostriedok alebo priamo do bubna pred praním.

### **8.4.7 Používanie zmäkčovačov**

- a) Dajte aviváž do priehradky na aviváž v zásuvke pracieho prostriedku.
- b) Neprekračujte úroveň označenú ako (>max<) v priečinku na aviváž.
- c) Ak avivážny prostriedok stratil svoju tekutosť, skôr ako ho pridáte do priečinka na prací prostriedok, zried'te ho vodou.

### **8.4.8 Používanie škrobu**

- a) Dajte tekutý alebo práškový škrob do priečinka pre zmäkčovadlo a spustíte program oplachovania.
- b) Zmäkčovadlo a škrob nepoužívajte súčasne.
- c) Po použití škrobu použite čistenie bubna popísané v časti Zamýšľané použitie.

### **8.4.9 Používanie prostriedku na odstraňovanie vodného kameňa**

- a) Ak je to potrebné, použite prostriedok na odstraňovanie vodného kameňa, ktorý je vyrobený špeciálne iba pre práčky.

### **8.4.10 Používanie bielidla**

- a) Vyberte program s predpieraním. Do priečinku na predpieranie dajte bielidlo, zatiaľ čo produkt privádza vodu na začiatku predpieraní.
- b) Bieliaci prostriedok nepoužívajte tak, že ho zmiešate spolu s pracím prostriedkom.
- c) Použite iba malé množstvo (50 ml) bieliaceho prostriedku a odevy veľmi dobre opláchnite, pretože bielidlo spôsobuje podráždenie pokožky.
- d) Bielidlo nenalievajte na bielizeň.
- e) Nepoužívajte ho s farebnou bielizňou.
- f) Keď používate bielidlá na báze kyslíka, vyberte program, ktorý perie s nižšou teplotou.
- g) Bielidlo založené na kyslíku sa môže používať súčasne s pracím prostriedkom.

# 9. Programy a prídavné funkcie

## 9.1 Výber programu



### POZNÁMKA

- Programy sú limitované najvyššou rýchlosťou odstredovania vhodnou pre daný konkrétny typ vlákna.
- Keď vyberáte program, ktorý idete použiť, vždy vezmite do úvahy typ vlákna, farbu, stupeň znečistenia a prípustnú teplotu vody.
- Vyberte vždy najnižšiu príslušnú požadovanú teplotu. Vyššia teplota znamená vyššiu spotrebu energie.

a) Požadovaný program vyberte tlačidlom Výber programu.

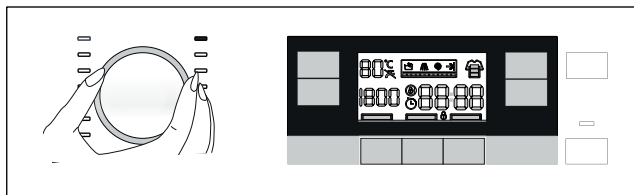

### POZNÁMKA

- Ak sa v rámci 10 minút počas postupu výberu programu nespustí žiadny program alebo sa nestlačí žiadne tlačidlo, produkt sa automaticky vypne. Displej a všetky indikátory sa vypnú.
- Ak stlačíte tlačidlo On/Off (Zap./vyp.), zobrazia sa informácie o programe, ktoré sú predvolene nastavené.

## 9.2 Programy



### POZNÁMKA

- Na výsačkách na oblečení nájdete typ bielizne a odporúčania pre pranie.

### • Cottons Eco (Bavlna Eco)



Používa sa na pranie normálne znečisteného, odolného bavlneného a ľanového oblečenia.

Hoci perie dlhšie, než všetky ostatné programy, spotrebúva menej energie a vody.

Keď dáte do spotrebiča menej bielizne, čas fáz programu sa môže automaticky skrátiť. Z tohto dôvodu ešte poklesne spotreba energie a vody, čo zabezpečí ekonomickejšie pranie.



### POZNÁMKA

- Skutočná teplota vody sa môže líšiť od deklarovanej teploty prania.

### • Cottons (Bavlnené tkaniny)



Používa sa na pranie bavlnených odevov.

Vaša bielizeň sa bude prať energickými pracími pohybmi v priebehu dlhšieho pracieho cyklu.

### • Synthetics (Syntetické tkaniny)



Používa sa na pranie syntetických odevov.

Perie jemnými pohybmi a má kratší cyklus prania v porovnaní s programom na bavlnené odevy.

### • Woollens (Vlnené tkaniny)



Používa sa na pranie vlnených odevov.

Vyberte príslušnú teplotu, ktorá je v súlade so štítkami vašich odevov.

Na vlnené tkaniny používajte vhodné pracie prostriedky.

## • BabyProtect+



Používa sa na pranie bielizne alergikov a bielizne, ktorá vyžaduje hygienické pranie (detské oblečenie, plachty, posteľná bielizeň, spodné prádlo atď.). Dĺžka programu je dlhšia a oblečenie sa perie intenzívne pri vysokej teplote.

•BabyProtect+60 °C program otestovala a schválila organizácia „The British Allergy Foundation“ (Allergy UK) vo Veľkej Británii.

## • Dark Care (Starostlivosť o čierne oblečenie)



Použite na pranie bielizne tmavej farby, prípadne na farebnú bielizeň, pri ktorej chcete predísť vyblednutiu.

Pranie sa uskutočňuje pri slabých mechanických pohyboch a nízkej teplote. Odporúča sa, aby ste použili tekutý čistiaci prostriedok alebo čistiaci prostriedok na vlnu pre tmavú bielizeň.

## • Spin + Drain (Odstred'ovanie + vypustenie)

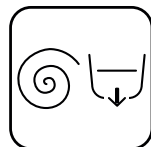

Použite na dodatočné odstred'ovanie vášho oblečenia alebo odstránenie vody z produktu.

## • Rinse (Pláchanie)



Používa sa vtedy, keď chcete dodatočné pláchanie vašich odevov.

## • Shirts (Košele)

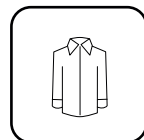

Použite na pranie bavlnených a syntetických košiel spoločne bez toho, aby ste ich roztriedili.

## • Aqua 40' 40°



Používa sa na pranie mierne znečistenej a nefľakatej bavlnenej bielizne v krátkom čase.

## • Delicates (Jemné tkaniny)



Používa sa na pranie odevov, ktoré vyžadujú šetrné pranie. Perie s jemnejším účinkom v porovnaní s programom Syntetika. Perie s rovnakým výkonom ako štandardne 40°.

## • Hygiene 20° (Hygiena 20°)

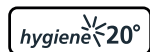

Používa sa na pranie oblečenia, ktoré je potrebné prať pri nízkej teplote, ale hygienicky. Dĺžka programu je dlhšia a oblečenie sa perie intenzívne pri nízkej teplote.

## • Xpress Super Short (Super krátky expresný program)



Používa sa na pranie mierne znečistenej a neľakatej bavlnenej bielizne v krátkom čase. Trvanie programu je 14 minút.

## • Daily Xpress (Expresné pre každý deň)

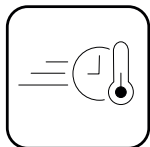

Používa sa na pranie mierne znečistenej a neľakatej bavlnenej bielizne v krátkom čase.

## • Self Clean (Samočistenie)



**UPOZORNENIE!**

- Toto nie je prací program bielizne. Je to program údržby.
- Tento program nespúšťajte, keď sa v spotrebiči nachádzajú akékoľvek objekty. Ak tak vykonáte, spotrebič zaznamená, že je v ňom niečo vložené a program preruší.

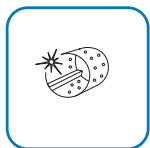

Používa sa pravidelne (raz za 2 mesiace), aby ste vyčistili bubon a zabezpečili požadovanú hygienu. Program spustíte bez akejkoľvek bielizne v spotrebiči. Aby ste dosiahli lepšie výsledky, do hlavného priečinku na prací prostriedok dajte práškový odstraňovač vodného kameňa pre automatické pračky. Po skončení programu nechajte vstupné dvierka otvorené, aby sa vysušilo vnútro spotrebiča.

## • StainExpert (Expert na znečistenie)



Spotrebič obsahuje špeciálny program na znečistenie, ktorý umožňuje odstraňovanie rôznych typov znečistení najefektívnejším spôsobom. Tento program používajte len pri odolnej stálofarebnej bavlnenej bielizni. V tomto programe neperte jemné a pigmentové oblečenie a bielizeň. Pred práním skontrolujte výsačky na oblečení (odporúčané pre bavlnené košeľe, nohavice, šortky, trička, detské oblečenie, pyžamá, zástery, obrusy, posteľnú bielizeň, obliečky na periny a vankúše, veľké uteráky, uteráky, ponožky, bavlnené spodné prádlo, ktoré sa môžu prať dlhú dobu pri vysokej teplote). Program automatického odstránenia nečistôt môžete použiť na pranie 24 typov škvrn rozdelených do troch rôznych skupín podľa výberu úrovne znečistenia. Nižšie môžete nájsť skupiny znečistenia založené na úrovni zašpinenia. V závislosti od zvolenej úrovne znečistenia sa vyberie špeciálny program prania, pre ktorý sa upraví trvanie podržania pláchania, pranie a trvanie prania a oplachovania.

Nižšie môžete nájsť skupiny znečistenia založené na úrovni zašpinenia:

Silne znečistené	Pot
	Znečistenie golieru
	Jedlo
	Majonéza
	Šalátový dresing
	Make-up
	Strojný olej
Detské jedlo	
Stredne znečistené	Krv
	Čokoláda
	Pudíng
	Tráva
	Blato
	Vajíčka
	Maslo
Kari	

Mierne znečistené	Čaj
	Káva
	Ovocný džús
	Kečup
	Červené víno
	Škrob
	Džem
	Uhlie

- Vyberte program znečistenia.
- Vyberte nečistotu, ktorú chcete vyčistiť tak, že ju nájdete vo vyššie uvedených skupinách a vyberiete úroveň znečistenia pomocou tlačidla Nastavenie úrovne znečistenia. Podrobné informácie si pozrite v časti Nastavenia programu.
- Pozorne si prečítajte výsačku na produkte a uistite sa, že zvolíte správnu teplotu a rýchlosť odstred'ovania.

## 9.3 Tabuľka programov

SK									
Program		Max. objem bielizne (kg)	Spotreba vody (l)	Spotreba energie (kWh)	Max. rýchlosť***	Predpieranie	Zabránenie pokrčenia	Dodatočné pláchanie	Voliteľný teplotný rozsah °C
Cottons Eco	60**	8	52	0,91	1400				60-Studené pranie
	60**	4	45	0,69	1400				60-Studené pranie
	40**	4	45	0,69	1400				60-Studené pranie
Cottons	90	8	80	2,30	1400	•	•	•	Studené pranie-90
	60	8	77	1,70	1400	•	•	•	Studené pranie-90
	40	8	77	1,10	1400	•	•	•	Studené pranie-90
Synthetics	60	3,5	70	1,00	1200	•	•	•	Studené pranie-60
	40	3,5	65	0,70	1200	•	•	•	Studené pranie-60
Woollens	40	1,5	45	0,30	1200			•	Studené pranie-40
Delicates	40	3,5	50	0,50	1200		•	•	Studené pranie-40
BabyProtect+	90	8	95	2,10	1400			*	30-90
Dark Care	40	3	78	0,85	1000	•	•	*	Studené pranie-40
Self Clean	70	-	65	2,00	600				70
StainExpert	60	6	65	2,10	1400		•		40-90
Aqua 40'40°	40	8	46	0,65	1400				40
Shirts	60	3,5	55	1,25	800	•	*	•	Studené pranie-60
Hygiene 20°	20	4	90	0,40	1400			*	20
Daily Xpress	90	8	59	2,00	1400			•	Studené pranie-90
	60	8	57	1,00	1400			•	Studené pranie-90
	30	8	55	0,20	1400			•	Studené pranie-90
Xpress Super Short	30	2	35	0,10	1400			•	Studené pranie-30



• : Voliteľný.

\* : Automaticky zvolený, nie je možné zrušiť.

\*\* : Program energetického označovania (EN 60456 Ed.3)

\*\*\* : Ak je maximálna rýchlosť odstreďovania produktu nižšia, ako táto hodnota, môžete si vybrať iba maximálnu rýchlosť odstreďovania.

- : Maximálne zaťaženie nájdete v popise programu.

\*\* „Ekonomický režim pre bavlnu 40 °C a Ekonomický režim pre bavlnu 60 °C sú štandardné programy.“ Tieto programy sú známe ako „štandardný 40 °C bavlnený program“ a „štandardný 60 °C bavlnený program“ a naznačujú ich symboly   na paneli.



#### POZNÁMKA

- Spotreba vody a energie sa môže líšiť od uvedenej tabuľky vzhľadom na zmeny tlaku vody, tvrdosti vody a teploty, okolitej teploty, typu a množstva bielizne, výberu pomocných funkcií, otáčok odstreďovania a výkyvom elektrického napätia.
- Na displeji produktu môžete sledovať dobu prania programu, ktorý ste vybrali. Je úplne normálne, že medzi časom zobrazeným na displeji a skutočným časom prania sú malé rozdiely.
- Vzory výberu pre pomocné funkcie môže zmeniť spoločnosť výrobcu. Existujúce výbery režimov sa dajú odstrániť alebo sa dajú pridať nové výbery režimov.
- Výrobca si vyhradzuje právo na vykonanie úprav v programoch a pomocných funkciách uvedených v tabuľke. Zatiaľ čo tieto úpravy nezmenia výkon produktu, môžu sa zmeniť kroky programov a ich trvanie.“

#### Indikačný ventil pre pranie syntetiky (SK)

	Náklad(kg)	Spotreba vody (litre)	Spotreba energie (kWh)	Trvanie náhr. (min)	Zostávajúci obsah vlhkosti (%)**	Zostávajúci obsah vlhkosti (%)**
					≤ 1000 rpm	> 1000 rpm
Syntetické tkaniny 60	3,5	70	1.00	105/135	45	40
Syntetické tkaniny 40	3,5	65	0.70	105/135	45	40

\* Na displeji práčky môžete sledovať dobu prania programu, ktorý ste vybrali. Je úplne normálne, že medzi časom zobrazeným na displeji a skutočným časom prania sú malé rozdiely.

\*\* Hodnota zostatkovej vlhkosti sa môže líšiť v závislosti od vybranej rýchlosti žmýkania.

## 9.4 Výber prídavnej funkcie



### POZNÁMKA

- Keď sa pokúšate zmeniť pomocnú funkciu, ktorú nemôžete vybrať pri práve zvolenom programe, kontrolky indikátorov pomocných funkcií budú blikať a zaznie výstražný zvukový signál. Rozsvietia sa rámiky dostupných možností.
- Ak je pred spustením produktu vybraná druhá prídavná funkcia, ktorá koliduje s tou prvou, skôr vybraná funkcia bude zrušená a prídavná funkcia, ktorá bola vybraná ako druhá, zostane aktívna.
- Prídavná funkcia, ktorá nie je zlučiteľná s programom, nemôže byť zvolená. (Pozrite si časť „Tabuľka programov a spotreby“)
- Niektoré programy majú prídavné funkcie, ktoré musia byť obsluhované súčasne. Tieto funkcie nie je možné zrušiť. Rámček prídavnej funkcie sa nerozsvieti. Rozsvieti sa iba vnútorná časť.

- a) Požadované prídavné funkcie vyberte pred spustením programu.
- b) Rozsvieti sa kontrolka zvolenej pomocnej funkcie.

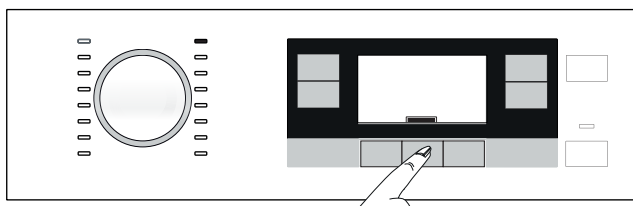

### POZNÁMKA

- Pomocné funkcie vhodné pre aktuálny program môžete vybrať alebo zrušiť po spustení prania. Ak cyklus prania dosiahne bod, kde sa nedá vybrať žiadna pomocná funkcia, zaznie zvukové upozornenie.

## 9.5 Prídavné funkcie

### • Predpieranie

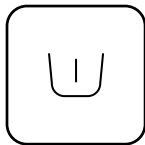

Predpieranie je užitočné len pri silne znečistenej bielizni. Bez použitia predpieranania šetríte energiu, vodu, prací prostriedok a čas.

### • Dodatočné pláchanie



Táto funkcia umožní práčke, aby uskutočnila ďalšie pláchanie okrem toho, ktoré sa už vykonalo po hlavnom praní. Týmto sa môže obmedziť riziko pre citlivé pokožky (deti, pokožka alergikov atď.), aby ich ovplyvnili minimálne zvyšky pracieho prostriedku na bielizni.

### • Zabránenie pokrčenia



Táto funkcia krčí odevy pri praní menej. Pohyb bubna sa spomalí a rýchlosť odstred'ovania je obmedzená, aby sa zabránilo pokrčeniu. Okrem toho sa počas prania použije viac vody.

# 10. Nastavenie programu

## 10.1 Výber teploty



- Vždy, keď sa zvolí nový program, objaví sa na indikátore teploty odporúčaná teplota pre vybraný program.
- Aby ste teplotu znížili, stlačte tlačidlo Nastavenie teploty. Teplota sa znižuje postupne.
- Po možnosti „Studené“ sa prepne späť na začiatok a dosiahne najvyššiu zvoliteľnú teplotu v závislosti od programu.

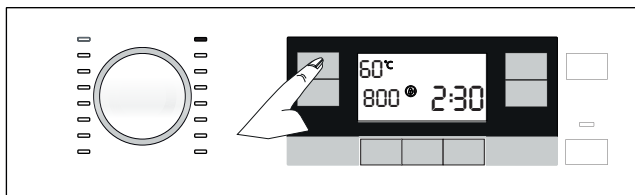

## 10.2 Výber rýchlosti odstred'ovania

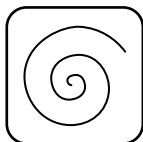

- Vždy, keď sa zvolí nový program, na indikátore rýchlosti odstred'ovania sa zobrazí odporúčaná rýchlosť odstred'ovania vybraného programu.
- Na zníženie rýchlosti odstred'ovania stlačte tlačidlo Nastavenia rýchlosti odstred'ovania. Rýchlosť odstred'ovania sa zníži postupne.
- Po opätovnom stlačení sa zobrazí maximálna povolená rýchlosť pre príslušný program.

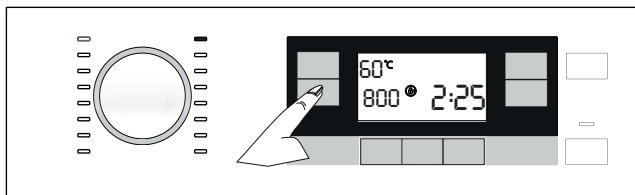

- Po úrovniach rýchlosti sa zobrazia možnosti „Studené pláchanie“ a „Bez odstred'ovania“.

## • Podržanie pláchania



Ak nejdete vybrať oblečenie ihneď po skončení programu, môžete použiť funkciu podržanie pláchania a ponechať bielizeň vo vode po poslednom pláchaní, aby sa zabránilo pokrčeniu oblečenia, ku ktorému by došlo, keby sa v spotrebiči nenachádzala voda. Po skončení tohto procesu stlačte tlačidlo Spustenie/pozastavenie, ak chcete vodu vypustiť bez odstred'ovania bielizne. Program sa obnoví a dokončí po vypustení vody.

Ak chcete odstrediť bielizeň vo vode, nastavte rýchlosť odstred'ovania a stlačte tlačidlo Spustenie/pozastavenie. Program sa obnoví. Voda sa vypustí, bielizeň sa odstredí a program sa dokončí.

## • Bez odstred'ovania



Túto funkciu použijete, ak nechcete, aby sa vaše oblečenie na konci programu odstredilo.

## 10.3 Výber úrovne znečistenia



- Vždy, keď sa zvolí nový program, objaví sa na indikátore výberu znečistenia odporúčaná úroveň znečistenia pre vybraný program.
- Úroveň znečistenia zmeňte stlačením tlačidla Soiling Level Adjustment (Nastavenie úrovne znečistenia). Výber znečistenia sa zvyšuje v prírastkoch.

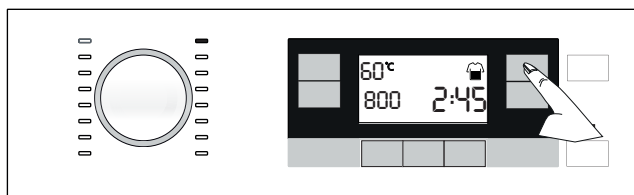



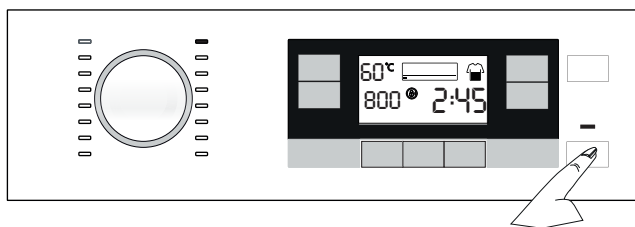

## 10.4 Spustenie programu

- Program spustíte stlačením tlačidla Spustiť/pozastaviť.
- Rozsvieti sa indikátor sledovania programu zobrazujúci spustenie programu.



## 10.5 Programové kroky

- Po spustení programu sa na indikátore sledovania programu zobrazia nižšie uvedené symboly.

-  - Pranie
-  - Pláchanie
-  - Odstredovanie
-  - Koniec

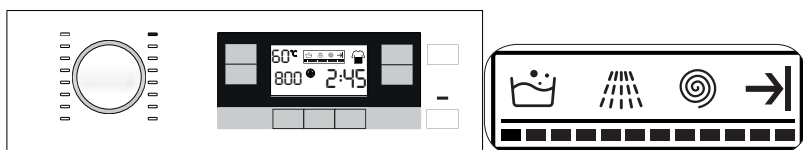

### POZNÁMKA

- Ak sa k produktu neprivádza voda, zobrazí sa symbol „Žiadna voda“. Programové kroky nepokračujú.



## 10.6 Koniec programu



a) Po dokončení programu sa na displeji zobrazí symbol „Ukončenie“.

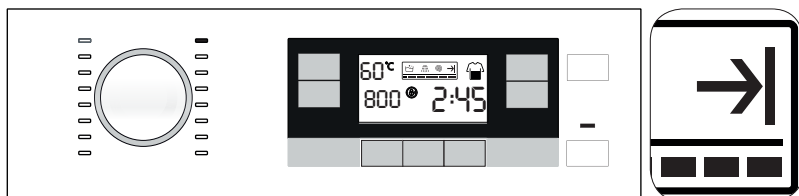

### POZNÁMKA

Ak počas 10 minút nestlačíte žiadne tlačidlo, produkt sa automaticky vypne. Displej a všetky indikátory sa vypnú.

- Ak stlačíte tlačidlo On/Off (Zap./vyp.), zobrazia sa dokončené kroky programu.

- b) Vyberte svoju bielizeň.
- c) Na 3 sekundy stlačte tlačidlo On/Off (Zap./vyp.).
- d) Zatvorte vodovodný kohútik pripojený k produktu.
- e) Odpojte produkt.

# 11. Možnosti programu

## 11.1 Nastavenie času skončenia



### POZNÁMKA

- Keď zapnete funkciu End Time (Čas skončenia), nepoužívajte tekuté pracie prostriedky bez nádoby na tekutiny. Hrozí riziko vytvorenia škvŕn na oblečení.
- Keď sa dokončí výber času skončenia, na obrazovke sa zobrazí zvolený čas skončenia plus doby trvania zvoleného programu.



- a) S funkciou Čas skončenia možno spustenie programu odložiť až o 24 hodín. Po stlačení tlačidla End Time (Čas skončenia) sa zobrazí odhadovaný čas skončenia programu. Ak nastavíte funkciu End Time (Čas skončenia), rozsvieti sa indikátor End Time (Čas skončenia).



- b) Otvorte vstupné dverka, vložte bielizeň a pridajte prací prostriedok atď.
- c) Zvoľte prací program, teplotu, rýchlosť odstredovania a v prípade potreby aj prídavné funkcie.
- d) Nastavte požadovaný čas skončenia tak, že stlačíte tlačidlo Čas skončenia. Rozsvieti sa indikátor End Time (Čas skončenia).
- e) Zatvorte vkladacie dverka.
- f) Stlačte tlačidlo Spustiť/pozastaviť. Spustí sa odpočítavanie času. Na displeji začne blikať označenie „:“ v strede času skončenia a vkladacie dverka sa uzamknú.



### POZNÁMKA

- Produkt vstúpi do pohotovostného režimu 10 sekúnd po stlačení tlačidla Spustiť/pozastaviť, ak sa vkladacie dverka nezatvoria a začne blikať indikátor symbolu nastavenia času skončenia a kontrolka spustenia/pozastavenia.

## Pridávanie bielizne počas odpočítavania času skončenia.

- Stlačte tlačidlo Spustiť/pozastaviť.
- Počkajte na odomknutie vkladacích dvierok. Keď sa dvierka odomknú, symbol dvierok sa prestane zobrazovať.
- Otvorte vstupné dvierka a pridajte bielizeň.
- Zatvorte vstupné dvierka.
- Stlačte tlačidlo Spustiť/pozastaviť.

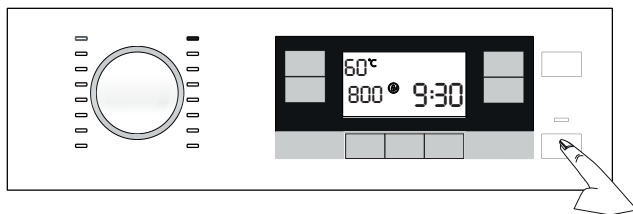

### 11.1.1 Zrušenie nastavenia času skončenia

- Ak chcete zrušiť funkciu End Time (Čas skončenia), stlačte na 3 sekundy tlačidlo On/Off (Zap./Vyp.), aby ste produkt vypli a zapli.

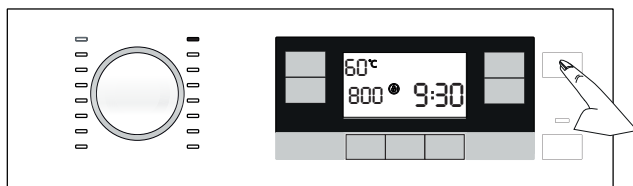

## 11.2 Detská poistka

Aby ste deťom zabránili v manipulácii s produktom, použijete funkciu detská poistka. Takto môžete zabrániť všetkým zmenám spusteného programu.



### POZNÁMKA

- Keď je funkcia Child Lock (Detská zámka) aktívna, môžete zapnúť a vypnúť produkt pomocou tlačidla On/Off (Zap./Vyp.). Keď produkt znova zapnete, program bude pokračovať tam, kde skončil.

### 11.2.1 Aktivácia detskej poistky:



- a) Na 3 sekundy stlačte a podržte 2. a 3. tlačidlo prídavnej funkcie.
- b) Zobrazenie výberu programu sa bude na paneli odpočítavať od 3 do 1.
- c) Zobrazí sa „symbol“ na displeji výberu programu.

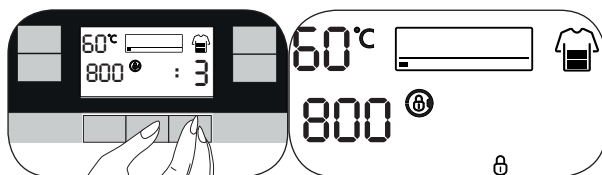

### 11.2.2 Vypnutie detskej poistky:

- a) Na 3 sekundy stlačte a podržte 2. a 3. tlačidlo prídavnej funkcie.
- b) Zobrazenie výberu programu sa bude na paneli odpočítavať od 3 do 1.
- c) Prestane sa zobrazovať „symbol“ na displeji výberu programu.

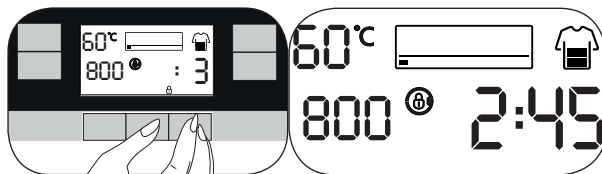

## 11.3 Prepnutie práčky do režimu pozastavenia

- Ak chcete prístroj v priebehu programu prepnúť do režimu pozastavenia, stlačte tlačidlo Spustenia/pozastavenia.
- Začne blikať svetlo spustenia/pozastavenia a svetlo kroku programu v indikátore sledovania programu.
- Symbol nakladacích dvierok bude naďalej blikať, kým sa plniace dvierka neodomknú.
- Keď sa plniace dvierka odomknú, symbol nakladacích dvierok sa prestane zobrazovať.

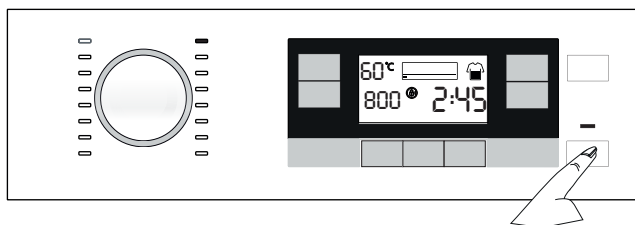

## 11.4 Zrušenie programu

- Na 3 sekundy stlačte a podržte stlačené tlačidlo Zap./Vyp.



### POZNÁMKA

- Ak tlačidlo Zap./Vyp. stlačíte, keď je detská zámka zapnutá, program sa nezruší. Najskôr musíte zrušiť detskú poistku. Pozrite si deaktiváciu detskej poistky.
- Ak chcete otvoriť nakladacie dvierka po zrušení programu, ale nakladacie dvierka sa nedajú otvoriť, pretože je hladina vody nad otvorom nakladacích dvierok, tak otočte gombík na výber programu na program Čerpadlo + odstred'ovanie a vypustite vodu z produktu.

- Zobrazenie výberu programu sa bude na paneli odpočítavať ako „3, 2, 1“.
- Program sa zruší.

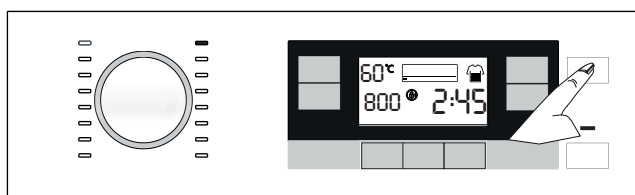

## 12. Dodatočné funkcie

### 12.1 Aktivovanie a deaktivovanie zvukovej výstrahy

- Na 3 sekundy stlačte a podržte stlačené 1. a 2. tlačidlo prídavnej funkcie, aby ste aktivovali alebo deaktivovali zvukovú výstrahu.
- Zobrazenie výberu programu sa bude na paneli odpočítavať ako „3, 2, 1“.
- Ak je zvuková výstraha aktívna, deaktivuje sa a opačne.

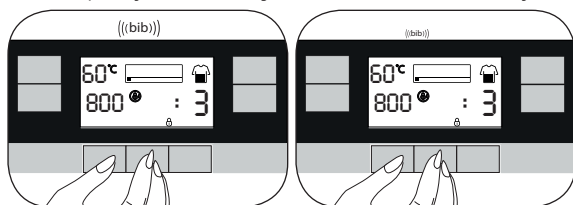

### 12.2 Uzamknutie vstupných dverok



- Stlačte tlačidlo Start/Pause (Spustenie/pozastavenie), aby sa po spustení akéhokoľvek procesu z bezpečnostných dôvodov uzamkli nakladacie dvierka.
- Dvierka sa neodomknú, ak sa v produkte nachádza dostatočné množstvo vody na rozliatie pri otvorených dvierkach.
- Keď sú nakladacie dvierka uzamknuté, zobrazí sa symbol „uzamknutých dverí“.

## 13. Údržba a čistenie

### 13.1 Čistenie zásuvky na prací prášok



#### POZNÁMKA

- Zásuvku na prací prášok čistite v pravidelných intervaloch (každých 4-5 cyklov prania), ako je to uvedené nižšie, aby ste zabránili postupnému nahromadeniu pracieho prášku.
- Ak sa začne v priečinku na aviváž zhromažďovať viac ako normálne množstvo zmesi vody a aviváže, sifón sa musí vyčistiť.

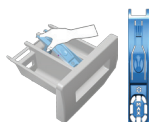

- a) Stlačte bodkované miesto na sifóne v priečinku na avivážny prostriedok a ťahajte smerom k sebe až pokiaľ priečinok nevytiahnete.
- b) Podľa znázornenia zdvihnite zadnú časť sifónu, aby ste ho odmontovali.
- c) Umyte zásuvku na prací prášok a sifón množstvom vlažnej vody v umývadle. Ak chcete zabrániť kontaktu usadenín s vašou pokožkou, očistite ich vhodnou kefkou s nasadenými rukavicami na rukách.
- d) Po vyčistení zasuňte sifón späť na svoje miesto a priečinok zasuňte naspäť na svoje miesto.

### 13.2 Čistenie vkladacích dverí



- a) Po každom praní sa uistite, že v bubne nezostali žiadne cudzie látky.
- b) Ak sú zablokované otvory zobrazené na obrázku, uvoľnite ich pomocou špáradla.
- c) Cudzie kovové látky spôsobia v bubne hrdzavé škvrny. Vyčistite škvrny z povrchu bubna pomocou čistiacich prostriedkov pre nehrdzavejúcu oceľ.
- d) Nikdy nepoužívajte ocel'ovú kefu alebo drôtený nástroj. Poškodia farbené, chrómované a plastové povrchy.

### 13.3 Čistenie tela a ovládacieho panelu

- a) Podľa potreby utrite telo produktu mydlovou vodou alebo neleptavými jemnými gélovými čistiacimi prostriedkami a poutierajte dosucha jemnou handričkou.
- b) Na čistenie ovládacieho panelu použite len jemnú a vlhkú handričku.

## 13.4 Čistenie filtrov na prívodu vody

Filter je na konci každého prívodného ventilu vody na zadnej strane produktu a tiež na konci každej hadice na prívod vody, kde je pripojená na vodovodný kohútik. Tieto filtre zabráňujú preniknutiu cudzích látok a špiny vo vode do produktu. Ak sú filtre špinavé, musia sa vyčistiť.

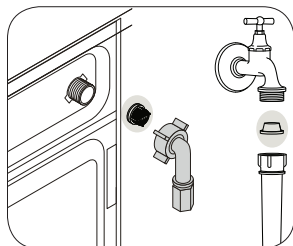

- a) Zatvorte kohútiky.
- b) Odstráňte matice na prívodných hadiciach vody, aby ste sa dostali k filtrom na ventiloch prívodu vody. Vyčistite ich vhodnou kefkou. Ak sú filtre nadmerne znečistené, odstráňte ich zo svojich miest kliešťami a vyčistite ich týmto spôsobom.
- c) Vyberte filtre na rovných koncoch hadíc na prívod vody spolu s tesniacimi krúžkami a dôkladne ich vyčistite pod tečúcou vodou.
- d) Tesniace krúžky a filtre vráťte starostlivo na ich pôvodné miesta a ručne dotiahnite matice hadice.

## 13.5 Čistenie filtra čerpadla



### UPOZORNENIE!

- Cudzie predmety ponechané vo filtri čerpadlá môžu váš produkt poškodiť alebo môžu spôsobiť problém s hlučnosťou.
- V oblastiach, kde je možné zamrzanie sa v prípade nepoužívania produktu musí zatvoriť vodovodný kohútik, odpojiť hadica systému a musí sa vypustiť voda z produktu.



### POZNÁMKA

- Po každom použití uzavrite vodovodný kohútik, ku ktorému je pripojená hlavná hadica.

Filtračný systém vo vašom prístroji zabraňuje tomu, aby pevné kúsky, ako sú gombíky, mince a vlákna látok, upchali lopatky čerpadla počas vypúšťania vody použitej na pranie. Preto sa voda bude bez akýchkoľvek problémov vypúšťať a životnosť čerpadla sa predĺži.

Ak váš produkt nevypúšťa vodu, ktorá sa v ňom nachádza, filter čerpadla je upchatý. Filter musíte čistiť každé 3 mesiace, bez ohľadu na to, či je upchatý, alebo nie. Voda sa musí najskôr vypustiť von, aby sa filter čerpadla vyčistil.

### 13.5.1 Čistenie znečistených filtrov



### UPOZORNENIE!

- Teplota vody v produkte môže vystúpiť až na 90 °C. Aby ste predišli riziku popálenia, je nutné čistiť filter potom, čo voda v produkte vychladla.

- a) Odpojte produkt.
- b) Otvorte uzáver filtra.

Otvorte uzáver filtra.

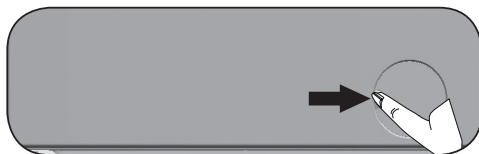

- c) Pri vypúšťaní vody postupujte nasledovne.
- Vytiahnite núdzovú vypúšťaciu hadicu zo sedla
  - Na koniec hadice umiestnite veľkú nádobu. Vypustite vodu do nádoby vytiahnutím zátky na konci hadice. Keď je nádoba plná, zablokujte prívod hadice tak, že nasadíte zátku. Po vyprázdnení nádoby zopakujte vyššie uvedený postup na úplné vypustenie vody z produktu.
  - Keď je vypúšťanie vody hotové, znovu zatvorte koniec zátkou a upevnite hadicu na svoje miesto.
  - Otočte filter čerpadla, aby ste ho vybrali.

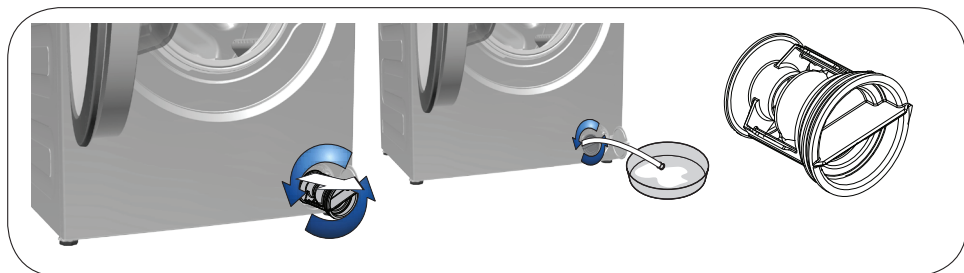

- d) Vyčistite všetky zvyšky vo vnútri filtra, rovnako ako prípadné vlákna v priestore oblasti lopatiek čerpadla.
- e) Namontujte filter.
- f) Kryt filtra zatvorte.

# 14. Riešenie problémov

Problém	Príčina	Riešenie
Programy sa po zatvorení dverí nespustia.	Nebolo stlačené tlačidlo Spustenie/pozastavenie/zrušenie.	<ul style="list-style-type: none"> <li>• Stlačte tlačidlo Spustenie/pozastavenie/zrušenie.</li> </ul>
Program nie je možné spustiť alebo vybrať.	Produkt sa prepel do ochranného režimu kvôli problémom s energiou (napätie, tlak vody atď.).	<ul style="list-style-type: none"> <li>• Program sa zruší, ak produkt vypnete a znovu zapnete. Na 3 sekundy stlačte a podržte stlačené tlačidlo On/Off (Zap./vyp.).</li> </ul>
Voda v produkte.	Z dôvodu procesov kontroly kvality počas výroby mohlo v produkte zostať malé množstvo vody.	<ul style="list-style-type: none"> <li>• Nie je to porucha. Voda nie je pre produkt škodlivá.</li> </ul>
Produkt neprivádza vodu.	Kohútik je vypnutý.	<ul style="list-style-type: none"> <li>• Otvorte kohútiky.</li> </ul>
	Hadica prívodu vody je ohnutá.	<ul style="list-style-type: none"> <li>• Vyrovnajte hadicu.</li> </ul>
	Hadica prívodu vody je zanesená.	<ul style="list-style-type: none"> <li>• Vyčistite filter.</li> </ul>
	Vstupné dvierka nie sú zatvorené.	<ul style="list-style-type: none"> <li>• Zatvorte dvierka.</li> </ul>
Spotrebič nevypúšťa vodu.	Odtoková hadica môže byť upchatá alebo ohnutá.	<ul style="list-style-type: none"> <li>• Vyčistite alebo narovnajzte hadicu.</li> </ul>
	Filter čerpadla je zanesený.	<ul style="list-style-type: none"> <li>• Vyčistite filter čerpadla.</li> </ul>
Produkt vibruje alebo vydáva hluk.	Produkt zostal nevyvážený.	<ul style="list-style-type: none"> <li>• Produkt vyrovnajte pomocou nastavenia nožičiek.</li> </ul>
	Do filtra čerpadla prenikol tvrdý predmet.	<ul style="list-style-type: none"> <li>• Vyčistite filter čerpadla.</li> </ul>
	Prepravné bezpečnostné skrutky neboli odstránené.	<ul style="list-style-type: none"> <li>• Odstráňte prepravné bezpečnostné skrutky.</li> </ul>
	V produkte je príliš malé množstvo bielizne.	<ul style="list-style-type: none"> <li>• Pridajte do produktu viac bielizne.</li> </ul>
	V produkte je vložené nadmerné množstvo bielizne.	<ul style="list-style-type: none"> <li>• Vyberte časť bielizne z produktu alebo bielizeň ručne rozložte tak, aby sa homogénne vyvážila v produkte.</li> </ul>
	Produkt stojí na tvrdej podložke.	<ul style="list-style-type: none"> <li>• Uistite sa, že produkt nie je položený na žiadnom predmete.</li> </ul>
Zospodu produktu uniká voda.	Odtoková hadica môže byť upchatá alebo ohnutá.	<ul style="list-style-type: none"> <li>• Vyčistite alebo narovnajzte hadicu.</li> </ul>
	Filter čerpadla je zanesený.	<ul style="list-style-type: none"> <li>• Vyčistite filter čerpadla.</li> </ul>
Produkt sa zastavil krátko po spustení programu.	Produkt sa prechodne zastavil kvôli nízkemu napätiu.	<ul style="list-style-type: none"> <li>• Keď sa napätie vráti na normálnu úroveň, produkt bude pokračovať v prevádzke.</li> </ul>
Produkt ihneď vypúšťa načerpanú vodu.	Odtoková hadica nie je vo vhodnej výške.	<ul style="list-style-type: none"> <li>• Odtokovú hadicu zapojte tak, ako je popísané v návode na použitie.</li> </ul>

<b>Problém</b>	<b>Príčina</b>	<b>Riešenie</b>
Počas prania nie je v produkte vidieť voda.	Voda sa nachádza v časti produktu, ktorú nie je vidieť.	<ul style="list-style-type: none"> <li>• Nejde o chybu.</li> </ul>
Vstupné dvierka nemôžu byť otvorené.	Je aktivovaný zámok vstupných dvierok kvôli hladine vody v produkte.	<ul style="list-style-type: none"> <li>• Vodu vypustíte spustením programu čerpadla alebo odstred'ovania.</li> </ul>
	Produkt zahrieva vodu alebo je v cykle žmýkania.	<ul style="list-style-type: none"> <li>• Počkajte pokiaľ sa skončí program.</li> </ul>
	Aktivoval sa zámok dvierok. Zámok vstupných dvierok bude deaktivovaný pár minút po skončení programu.	<ul style="list-style-type: none"> <li>• Pre deaktivovanie zámku vstupných dvierok počkajte pár minút.</li> </ul>
Pranie trvá dlhšie než je uvedené v návode na použitie. (*)	Tlak vody je nízky.	<ul style="list-style-type: none"> <li>• Produkt čaká pokým sa načerpá správne množstvo vody aby sa zabránilo nízkej kvalite prania kvôli zníženému množstvu vody. Preto sa čas prania predlžuje.</li> </ul>
	Napätie je nízke.	<ul style="list-style-type: none"> <li>• Čas prania sa predĺži, aby sa zabránilo nízkej kvalite prania, ak je napätie nízke.</li> </ul>
	Teplota privádzanej vody je nízka.	<ul style="list-style-type: none"> <li>• Požadovaný čas na zahriatie vody sa v chladných obdobiach predlžuje. Rovnako sa môže predĺžiť čas prania aby sa zabránilo nízkej kvalite prania.</li> </ul>
	Počet pláchaní a/alebo množstvo pláchanej vody sa zvýšil.	<ul style="list-style-type: none"> <li>• Produkt zvýši množstvo pláchanej vody, ak je potrebné dôkladné pláchanie a pridá extra krok pláchania, ak je to potrebné.</li> </ul>
	Vzhľadom na použitie nadmerného množstva pracieho prostriedku došlo k vytvoreniu nadmerného množstva peny a aktivoval sa systém automatickej absorpcie peny.	<ul style="list-style-type: none"> <li>• Používajte odporúčané množstvo pracieho prostriedku.</li> </ul>
Čas programu sa neodpočítava. (Na modeloch s displejom) (*)	Časovač sa môže zastaviť počas napúšťania vody.	<ul style="list-style-type: none"> <li>• Indikátor časovača nebude odpočítavať, kým v produkte nebude primerané množstvo vody. Produkt bude čakať, pokiaľ v ňom nebude dostatočné množstvo vody, aby sa zabránilo slabým výsledkom prania kvôli nedostatku vody. Indikátor časovača bude potom pokračovať v odpočítavaní.</li> </ul>
	Časovač sa môže zastaviť počas kroku ohrievania.	<ul style="list-style-type: none"> <li>• Indikátor časovača nebude odpočítavať, kým produkt nedosiahne zvolenú teplotu.</li> </ul>
	Časovač sa môže zastaviť počas kroku odstred'ovania.	<ul style="list-style-type: none"> <li>• Systém automatickej detekcie nevyváženého naplnenia sa aktivoval kvôli nevyváženému rozloženiu bielizne v produkte.</li> </ul>
Čas programu sa neodpočítava. (*)	V produkte je nevyvážená dávka bielizne.	<ul style="list-style-type: none"> <li>• Systém automatickej detekcie nevyváženého naplnenia sa aktivoval kvôli nevyváženému rozloženiu bielizne v produkte.</li> </ul>

<b>Problém</b>	<b>Príčina</b>	<b>Riešenie</b>
Produkt sa neprepne na žmýkanie. (*)	V produkte je nevyvážená dávka bielizne.	<ul style="list-style-type: none"> <li>• Systém automatickej detekcie nevyváženého naplnenia sa aktivoval kvôli nevyváženému rozloženiu bielizne v produkte.</li> </ul>
	Produkt nebude žmýkať, ak nie je úplne vypustená voda.	<ul style="list-style-type: none"> <li>• Skontrolujte filter a vypúšťaciu hadicu.</li> </ul>
	Vzhľadom na použitie nadmerného množstva pracieho prostriedku došlo k vytvoreniu nadmerného množstva peny a aktivoval sa systém automatickej absorpcie peny.	<ul style="list-style-type: none"> <li>• Používajte odporúčané množstvo pracieho prostriedku.</li> </ul>
Kvalita prania je nízka: Bielizeň zošedla. (**)	Bolo používané nedostatočné množstvo pracieho prostriedku po dlhú dobu.	<ul style="list-style-type: none"> <li>• Používajte odporúčané množstvo vhodného pracieho prostriedku pre tvrdú vodu a bielizeň.</li> </ul>
	Pranie prebiehalo dlhý čas pri nízkych teplotách.	<ul style="list-style-type: none"> <li>• Vyberte vhodnú teplotu vody pre pranie bielizne.</li> </ul>
	Je používané nedostatočné množstvo pracieho prostriedku na tvrdú vodu.	<ul style="list-style-type: none"> <li>• Používanie nedostatočného množstva pracieho prostriedku s tvrdou vodou spôsobuje zanesenie soli na oblečenie a súčasne prádlo zošedne. Ak sa to vyskytlo je zložité zabrániť šednutiu. Používajte odporúčané množstvo vhodného pracieho prostriedku pre tvrdú vodu a bielizeň.</li> </ul>
	Používate nadmerné množstvo pracieho prostriedku.	<ul style="list-style-type: none"> <li>• Používajte odporúčané množstvo vhodného pracieho prostriedku pre tvrdú vodu a bielizeň.</li> </ul>
Kvalita prania je nízka: Škvrný ostávajú alebo bielizeň nie je vybielená. (**)	Používate nedostatočné množstvo pracieho prostriedku.	<ul style="list-style-type: none"> <li>• Používajte odporúčané množstvo vhodného pracieho prostriedku pre tvrdú vodu a bielizeň.</li> </ul>
	V produkte je vložené nadmerné množstvo bielizne.	<ul style="list-style-type: none"> <li>• Do produktu nekladajte priveľa bielizne. Produkt zatažujte podľa odporúčania v „Tabuľke programov a spotreby“.</li> </ul>
	Bol zvolený nesprávny program a teplota.	<ul style="list-style-type: none"> <li>• Zvoľte správny program a teplotu pre pranie bielizne.</li> </ul>
	Používate nesprávny prací prostriedok.	<ul style="list-style-type: none"> <li>• Používajte originálny prací prostriedok vhodný pre produkt.</li> </ul>
	Používate nadmerné množstvo pracieho prostriedku.	<ul style="list-style-type: none"> <li>• Vložte prací prostriedok do správnej priehradky. Nemiešajte bielinu s pracím prostriedkom.</li> </ul>
Kvalita prania je nízka: Na bielizni sa objavili masné škvrny. (**)	Nie je nastavené pravidelné čistenie bubna.	<ul style="list-style-type: none"> <li>• Bubon čistite pravidelne.</li> </ul>
Kvalita prania je nízka: Oblečenie nepríjemne zapácha. (**)	Zápach a vrstvy baktérií sa vytvárajú na bubne kvôli opakovanému praniu na nízkych teplotách a/alebo krátkych programoch.	<ul style="list-style-type: none"> <li>• Zásuvku pracieho prostriedku, ako aj vstupné dvierka produktu, nechávajte po každom praní pootvorené. Tým zabránite vzniku vlhkého prostredia, v ktorom sa darí baktériám.</li> </ul>

<b>Problém</b>	<b>Príčina</b>	<b>Riešenie</b>
Farba bielizne bledne. (**)	Vložili ste nadmerné množstvo bielizne.	• Do produktu nevkladajte priveľa bielizne.
	Používaný prací prostriedok je vlhký.	• Skladujte prací prostriedok uzatvorený v priestoroch bez vlhkosti a nevystavujte ho nadmerným teplotám.
	Zvolila sa vyššia teplota.	• Zvoľte správny program a teplotu v závislosti od druhu s stupňa znečistenia bielizne.
Práčka dobre nepláka.	Množstvo, druh a podmienky skladovania používaného pracieho prostriedku sú nevhodné.	• Používajte vhodný prací prostriedok pre práčku a vašu bielizeň. Skladujte prací prostriedok uzatvorený v priestoroch bez vlhkosti a nevystavujte ho nadmerným teplotám.
	Prací prostriedok sa vložil do nesprávnej priehradky.	• Ak je prací prostriedok vložený do priehradky na predpieranie, aj keď nebol zvolený cyklus predpieranie, produkt použije prací prostriedok počas kroku pláchania alebo zmäkčovania. Vložte prací prostriedok do správnej priehradky.
	Filter čerpadla je zanesený.	• Skontrolujte filter.
	Vypúšťacia hadica je prehnutá.	• Skontrolujte vypúšťacu hadicu.
Bielizeň po praní ostáva stuhnutá. (**)	Používate nedostatočné množstvo pracieho prostriedku.	• Používaním nedostatočného množstva pracieho prostriedku pre tvrdú vodu môže spôsobiť stuhnutie prádla. Požívajte vhodné množstvo pracieho prostriedku v závislosti od tvrdosti vody.
	Prací prostriedok sa vložil do nesprávnej priehradky.	• Ak je prací prostriedok vložený do priehradky na predpieranie, aj keď nebol zvolený cyklus predpieranie, produkt použije prací prostriedok počas kroku pláchania alebo zmäkčovania. Vložte prací prostriedok do správnej priehradky.
	Prací prostriedok sa zmiešal so zmäkčovačom.	• Nemiešajte zmäkčovač s pracím prostriedkom. Zásuvku umyte a vypláchnite horúcou vodou.
Bielizeň nevoní ako aviváž. (**)	Prací prostriedok sa vložil do nesprávnej priehradky.	• Ak je prací prostriedok vložený do priehradky na predpieranie, aj keď nebol zvolený cyklus predpieranie, produkt použije prací prostriedok počas kroku pláchania alebo zmäkčovania. Zásuvku umyte a vypláchnite horúcou vodou. Vložte prací prostriedok do správnej priehradky.
	Prací prostriedok sa zmiešal so zmäkčovačom.	• Nemiešajte zmäkčovač s pracím prostriedkom. Zásuvku umyte a vypláchnite horúcou vodou.

<b>Problém</b>	<b>Príčina</b>	<b>Riešenie</b>
Zvyšky pracieho prostriedku ostávajú v priehradke. (**)	Prací prostriedok sa vložil do mokrej priehradky.	<ul style="list-style-type: none"> <li>• Pred vložením pracieho prostriedku priehradku usušte.</li> </ul>
	Prací prostriedok zvlhol.	<ul style="list-style-type: none"> <li>• Skladujte prací prostriedok uzatvorený v priestoroch bez vlhkosti a nevystavujte ho nadmerným teplotám.</li> </ul>
	Tlak vody je nízky.	<ul style="list-style-type: none"> <li>• Skontrolujte tlak vody.</li> </ul>
	Prací prostriedok v hlavnom priečinku na pranie zvlhol počas napúšťania vody na predpieranie. Otvory prečinka na prací prostriedok sú blokované.	<ul style="list-style-type: none"> <li>• Skontrolujte, či sú otvory čisté a či nie sú zanesené.</li> </ul>
	Vyskytol sa problém s ventilmi zásuvky pracieho prostriedku.	<ul style="list-style-type: none"> <li>• Zavolajte autorizovaného servisného technika.</li> </ul>
	Prací prostriedok sa zmiešal so zmäkčovačom.	<ul style="list-style-type: none"> <li>• Nemiešajte zmäkčovač s pracím prostriedkom. Zásuvku umyte a vypláchnite horúcou vodou.</li> </ul>
	Nie je nastavené pravidelné čistenie bubna.	<ul style="list-style-type: none"> <li>• Bubon čistite pravidelne.</li> </ul>
V produkte sa vytvára príliš veľa peny. (**)	Použil sa nesprávny druh pracieho prostriedku pre túto práčku.	<ul style="list-style-type: none"> <li>• Používajte vhodný druh pracieho prostriedku.</li> </ul>
	Používate nadmerné množstvo pracieho prostriedku.	<ul style="list-style-type: none"> <li>• Používajte iba odporúčané množstvo pracieho prostriedku.</li> </ul>
	Prací prostriedok bol skladovaný v nevhodných podmienkach.	<ul style="list-style-type: none"> <li>• Skladujte prací prostriedok v uzatvorených a suchých priestoroch. Neskladujte ho v nadmerne horúcich miestach.</li> </ul>
	Niektoré kusy sieťovinovej bielizne, ako napríklad závesy, môžu vinou svojej textúry vytvárať príliš veľa peny.	<ul style="list-style-type: none"> <li>• Použite menšie množstvo pracieho prostriedku pre toto prádlo.</li> </ul>
	Prací prostriedok sa vložil do nesprávnej priehradky.	<ul style="list-style-type: none"> <li>• Vložte prací prostriedok do správnej priehradky.</li> </ul>
	Produkt odobral zmäkčovač príliš skoro.	<ul style="list-style-type: none"> <li>• Pravdepodobne je problém s ventilmi v zásobníku pracieho prostriedku. Zavolajte autorizovaného servisného technika.</li> </ul>

Problém	Príčina	Riešenie
Zo zásuvky na prací prášok preteká pena.	Použili ste priveľa pracieho prostriedku.	<ul style="list-style-type: none"> <li>Zmiešajte 1 polievkovú lyžicu zmäččovadla a ½ litra vody a nalejte ich do priečinku pre hlavné pranie v zásuvke na prací prostriedok.</li> </ul>
		<ul style="list-style-type: none"> <li>Do produktu dajte prací prostriedok vhodný pre programy a maximálne zaťaženie, ktoré je uvedené v časti „Tabuľka programov a spotreby“. Keď používate dodatočné chemikálie (odstraňovače škvŕn, bielidlá atď.), znížte množstvo pracieho prostriedku.</li> </ul>
Bielizeň zostane na konci programu mokrá (*)	Vzhľadom na použitie nadmerného množstva pracieho prostriedku došlo k vytvoreniu nadmerného množstva peny a aktivoval sa systém automatickej absorpcie peny.	<ul style="list-style-type: none"> <li>Používajte odporúčané množstvo pracieho prostriedku.</li> </ul>

Keď bielizeň nie je v bubne rovnomerne rozložená, produkt sa neprepne na krok odstredovania, aby sa zabránilo akémukoľvek poškodeniu produktu alebo jeho okolitého prostredia. Bielizeň by mala byť preskúpená a opätovne odstredená.

(\*\*) Nie je nastavené pravidelné čistenie bubna. Bubon čistite pravidelne.



**UPOZORNENIE!**

- Ak používate prídavné chemikálie (odstraňovače škvŕn, bielidlá atď.), znížte množstvo pracieho prostriedku. Nikdy sa nepokúšajte sami opravovať nefunkčný výrobok.





