



Automatická pračka

Používateľská príručka



WTV 8744 CS XW0



Vážený zákazník,

Najskôr si, prosím, prečítajte túto príručku!

Ďakujeme, že ste si vybrali produkt značky Beko. Dúfame, že s týmto produktom, ktorý bol vyrobený s využitím vysoko kvalitnej a modernej technológie, dosiahnete tých najlepších výsledkov.

Preto si, prosím, pozorne prečítajte celú používateľskú príručku a všetky sprievodné dokumenty a uschovajte ich pre budúce použitie.

Ak odovzdáte produkt niekomu inému, dajte mu aj príručku.

Dodržiujte všetky upozornenia a informácie uvedené v používateľskej príručke.

Používateľskú príručku si môžete pozrieť na lokalite www.beko.com.

Vysvetlenie symbolov



NEBEZPEČENSTVO!

- Nebezpečenstvo s **vysokou** úrovňou rizika, ktoré, ak sa mu nevyhnete, môže spôsobiť smrť alebo vážne zranenie.
-



VAROVANIE!

- Nebezpečenstvo so **strednou** úrovňou rizika, ktoré, ak sa mu nevyhnete, môže spôsobiť smrť alebo vážne zranenie.
-



UPOZORNENIE!

- Nebezpečenstvo s **nízkou** úrovňou rizika, ktoré, ak sa mu nevyhnete, môže spôsobiť malé alebo stredné zranenie.
-



POZNÁMKA

Užitočné informácie alebo rady o používaní.



Tento produkt sa vyrobil s použitím najnovšej technológie v podmienkach šetrných na životné prostredie.

OBSAH

1. Bezpečnostné pokyny	5
1.1 Bezpečnosť detí	5
1.2 Bezpečnosť výrobku	6
1.3 Elektrická bezpečnosť	6
1.4 Bezpečnosť horúceho povrchu	7
1.5 Iný	7
2. Pokyny týkajúce sa ochrany životného prostredia	8
2.1 Súlad so smernicou WEEE	8
2.2 Likvidácia starého produktu.....	8
2.3 Informácie o obaloch.....	8
2.4 Ako môžete šetriť elektrickú energiu	8
3 Určené použitie	9
4. Váš spotrebič	10
4.1 Prehľad.....	10
4.2 Obsah balenia.....	11
4.3 Ovládací panel	12
4.4 Obrázok	13
5. Technické špecifikácie	14
6. Inštalácia	15
6.1 Vhodné miesto na inštaláciu	15
6.2 Odstránenie obalovej výstuže	16
6.3 Odpojenie skrutiek na bezpečnú prepravu.....	16
6.4 Pripojenie prívodu vody	17
6.5 Pripojenie vypúšťacej hadice na vodu k odtoku	18
6.6 Nastavenie nožičiek	19
6.7 Pripojenie elektriny.....	20
7. Zamýšľané použitie	21
7.1 Čistenie bubna.....	21
8. Príprava na pranie	22
8.1 Triedenie bielizne	22
8.2 Príprava bielizne na pranie	23
8.3 Vloženie a vybratie bielizne	23
8.4 Používanie pracieho prostriedku.....	24
8.4.1 Zásuvka pracieho prostriedku	24
8.4.2 Prací prostriedok, zmäkčovač a iné čistiace prostriedky.....	24
8.4.3 Voľba typu pracieho prostriedku	24
8.4.4 Úprava množstva pracieho prostriedku	25
8.4.5 Používanie tekutých alebo gélových pracích prostriedkov	25
8.4.6 Použitie kvapalných čistiacich prostriedkov na tablety a kapsuly	25
8.4.7 Používanie zmäkčovačov	26

8.4.8 Používanie škrobu	26
8.4.9 Používanie prostriedku na odstraňovanie vodného kameňa.....	26
8.4.10 Používanie bielidiel.....	26
9. Programy a prídavné funkcie	27
9.1 Výber programu	27
9.2 Programy.....	28
9.3 Tabuľka programov	33
9.4 Výber prídavnej funkcie	35
9.4.1 Pomocné funkcie.....	36
9.4.2 Funkcie / Programy vybrané stlačením tlačidla na 3 sekundy	36
10. Nastavenie programu	38
10.1 Výber teploty	38
10.2 Výber rýchlosti odstred'ovania.....	38
10.3 Nastavenie rýchleho prania (Zrýchlené pranie)	39
10.4 Spustenie programu.....	40
10.5 Programové kroky.....	40
10.6 Koniec programu.....	41
11. Možnosti programu	42
11.1 Nastavenie času skončenia	42
11.1.1 Zrušenie nastavenia času skončenia.....	43
11.2 Prepnutie zariadenia do pohotovostného režimu a pridanie bielizne	43
11.3 Zrušenie programu	44
12. Dodatočné funkcie	45
12.1 Aktivovanie a deaktivovanie zvukovej výstrahy	45
12.2 Uzamknutie vstupných dvierok	45
12.2.1 Otvorenie vstupných dvierok v prípade výpadku prúdu:	46
13. Údržba a čistenie	47
13.1 Čistenie zásuvky na prací prášok	47
13.2 Čistenie vkladacích dverí	47
13.3 Čistenie tela a ovládacieho panelu	47
13.4 Čistenie filtrov na prívodu vody	48
13.5 Čistenie filtra čerpadla	48
13.5.1 Čistenie znečistených filtrov	49
14. Riešenie problémov	50

1. Bezpečnostné pokyny

1.1 Bezpečnosť detí



VAROVANIE!

- Uchovajte z dosahu detí mladších ako **3** roky, pokiaľ nie sú pod nepretržitým dohľadom.
- Tento výrobok môžu používať deti vo veku minimálne **8** rokov a osoby, ktorých telesné, zmyslové alebo duševné schopnosti neboli úplne vyvinuté alebo ktoré nemajú dostatok skúsenosti a znalosti iba za predpokladu, že sú pod dohľadom alebo sú preškolené o bezpečnom používaní výrobku a rizikách, ktoré z toho vyplývajú.
- Uchovajte z dosahu detí mladších ako 8 rokov, aby sa zabránilo ich prístupu a manipulácii s produktom.
- Detí nesmú nikdy vykonávať čistenie a používateľskú údržbu, pokiaľ nie sú pod dohľadom dospelšej osoby.
- Elektrické výrobky sú nebezpečné pre deti.
- Aby ste deťom zabránili v manipulácii s výrobkom, použite detskú poistku.
- Nezapudnite zatvoriť vstupné dvierka, keď opúšťate miestnosť, v ktorej sa výrobok nachádza.
- Obalové materiály sú pre deti nebezpečné.

1.2 Bezpečnosť výrobku



VAROVANIE!

- Keď výrobok nepoužívate, odpojte ho zo siete.
- Montáž a opravy vždy prenechajte autorizovanému servisnému technikovi.
- Vstupné dvierka neotvárajte na silu. Dvierka sa otvoria ihneď po skončení pracieho cyklu. Ak sa dvierka neotvoria, použite riešenia uvedené pre chybu „Vstupné dvierka sa nedajú otvoriť.“ v časti Riešenie problémov. V prípade, že budete na vstupné dvierka vyvíjať silu, dvierka a uzamykací mechanizmus sa môžu poškodiť.
- Pokiaľ je v bubne ešte voda, nikdy neotvárajte vstupné dvierka alebo neodstraňujte filter. Inak hrozí riziko zaplavenia a zranenia spôsobeného horúcou vodou.
- Prívod vody a vypúšťacie hadice musia byť bezpečne upevnené a musia zostať nepoškodené.

1.3 Elektrická bezpečnosť



NEBEZPEČENSTVO!

- Chybný produkt nepoužívajte, kým ho neopraví autorizovaný servisný technik.
- Nepokúšajte sa načahovať k iným vnútorným dielom, ako sú tie, ktoré sú uvedené v pokynoch pre údržbu.
- Výrobok nikdy neumývajte tak, že budete naň alebo doňho liať vodu!
- Nikdy sa nedotýkajte zástrčky napájacieho kábla mokrými rukami!

1.4 Bezpečnosť horúceho povrchu



VAROVANIE!

- Počas prania pri vysokých teplotách sa sklo na nakladacích dvierkach nadmerne zahrieva. Z tohto dôvodu nedovoľte deťom, aby sa počas prania dotýkali skla.



1.5 Iný



- Na čistenie produktu alebo na iné účely nepoužívajte zápalné, horľavé alebo iné podobné chemikálie.
- Na produkt nestúpajte alebo sa na neho nestavajte.
- Na produkt nedávajte ťažké objekty.
- Ak na práčku umiestníte sušičku, zaistite ju vhodným prepojovacím zariadením, ktoré môžete zakúpiť od autorizovaného servisného agenta.
- Ak sa produkt poškodil, odpojte produkt, zatvorte vodovodný kohútik a kontaktujte autorizovaného servisného agenta bez toho, aby ste s produktom manipulovali.
- Zvieratá udržiajte z dosahu automatickej práčky.

2. Pokyny týkajúce sa ochrany životného prostredia

2.1 Súlad so smernicou WEEE

Tento produkt neobsahuje škodlivé a zakázané materiály opísané v "Smernici o kontrole likvidácie elektrických a elektronických zariadení", ktorú vydalo Ministerstvo životného prostredia a urbanizácie Tureckej republiky. Splňa smernicu WEEE.

2.2 Likvidácia starého produktu



Tento produkt bol vyrobený z vysoko kvalitných súčiastok a materiálov, ktoré sa dajú opätovne použiť a sú vhodné na recykláciu. Preto produkt po skončení jeho životnosti nelikvidujte spoločne s bežným komunálnym odpadom.

Zaneste ho do zberného miesta na recykláciu elektrických a elektronických zariadení. Obráťte sa na miestne úrady, ak potrebujete zistiť, kde sa nachádza najbližšie zberné miesto. Recykláciou použitých výrobkov pomáhajte chrániť životné prostredie a prírodné zdroje.

Za účelom ochrany detí odrežte kábel napájania a zlomte mechanizmus uzamknutia vkladacích dverí, aby bol pred likvidáciou produktu nefunkčný. Súlad so smernicou RoHS:

Produkt, ktorý ste zakúpili, je v súlade so Smernicou EÚ RoHS (2011/65/EÚ). Neobsahuje škodlivé ani zakázané materiály špecifikované v uvedenej Smernici.

2.3 Informácie o obaloch

Obalové materiály produktu sú vyrobené z recyklovateľných materiálov v súlade s našimi Národnými predpismi na ochranu životného prostredia. Obalové materiály nelikvidujte spoločne s komunálnym alebo iným odpadom. Odovzdajte ich na zberné miesta stanovené miestnymi úradmi.

2.4 Ako môžete šetriť elektrickú energiu



UPOZORNENIE!

- Zabezpečte súlad s informáciami v časti Tabuľka programov a spotreby.
 - Ak je automatická práčka preťažená, zníži sa jej výkon prania.
 - Okrem toho sa môžu dostaviť problémy s hlukom a vibráciami.

Nasledujúce informácie vám pomôžu používať výrobok ekologickým a energeticky účinným spôsobom.

- a) Produkt používajte naplnený na maximálny objem povolený zvoleným programom, ale neprepĺňajte ho. Pozrite si časť „Tabuľka programov a spotreby“.
- b) Dodržujte odporúčané teploty v časti Tabuľka programov a spotreby.
- c) Mierne znečistenú bielizeň perte pri nízkych teplotách.
- d) Na menšie množstvá mierne znečistenej bielizne zvolte rýchlejšie programy.
- e) Nepoužívajte predpieranie a vysoké teploty na bielizeň, ktorá nie je veľmi znečistená alebo zašpinená škvrnami.
- f) Ak plánujete sušiť svoju bielizeň v sušičke, vyberte počas procesu prania najvyššiu odporúčanú rýchlosť odstred'ovania.
- g) Nepoužívajte viac pracieho prostriedku, ako je to odporúčané na obale pracieho prostriedku.

3 Určené použitie

- a) Tento produkt bol navrhnutý pre domáce použitie.
- b) Nie je vhodný na komerčné využitie a nesmiete ho používať na žiadne iné účely, na ktoré nie je určený.
- c) Vhodné na pranie textílií v pračkách.
- d) Výrobca nenesie žiadnu zodpovednosť za nesprávne používanie alebo prepravu.
- e) Prevádzková životnosť vášho produktu je 10 rokov. Počas tohto obdobia budú dostupné originálne náhradné diely pre správnu prevádzku spotrebiča.
- f) V práčke neperte predmety, ako napríklad koberce, koberčeky atď. Mohlo by to natrvalo poškodiť spotrebič.
- g) Tento spotrebič je určený k domácomu a inému podobnému použitiu, ako napríklad:
 - kuchynky pre zamestnancov v obchodoch, kanceláriách a iných pracoviskách;
 - obytná stavení na statku;
 - pre klientov v hoteloch, motelloch a iných ubytovacích zariadeniach;
 - v ubytovacích zariadeniach typu bed-and-breakfast (nocľah a raňajky);
 - v spoločných priestoroch v bytových domoch alebo samoobslužných práčovniach.

4. Váš spotrebič

4.1 Prehľad

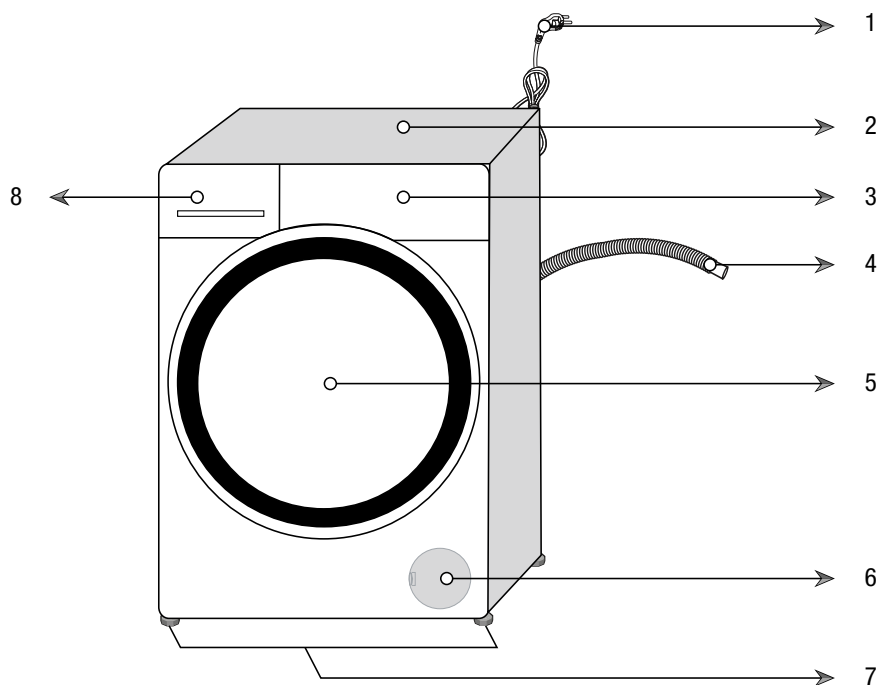

- 1 - Napájací kábel
- 2 - Vrchný panel
- 3 - Ovládací panel
- 4 - Hadica na vypúšťanie vody
- 5 - Vstupné dvierka
- 6 - Kryt filtra
- 7 - Nastaviteľné nožičky
- 8 - Zásuvka na prací prostriedok

4.2 Obsah balenia



Napájací kábel



Hadica na vypúšťanie vody

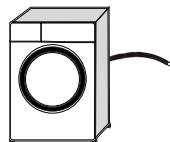

Skrutky na bezpečnú prepravu

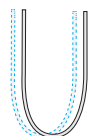

Hadica na prívod vody

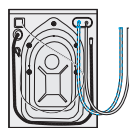

Nádržka na tekutý prací prostriedok



Návod na použitie



Plastová zástrčka



POZNÁMKA

- Obrázky v tomto návode sú schematické a nemusia sa presne zhodovať s vaším spotrebičom.

4.3 Ovládací panel

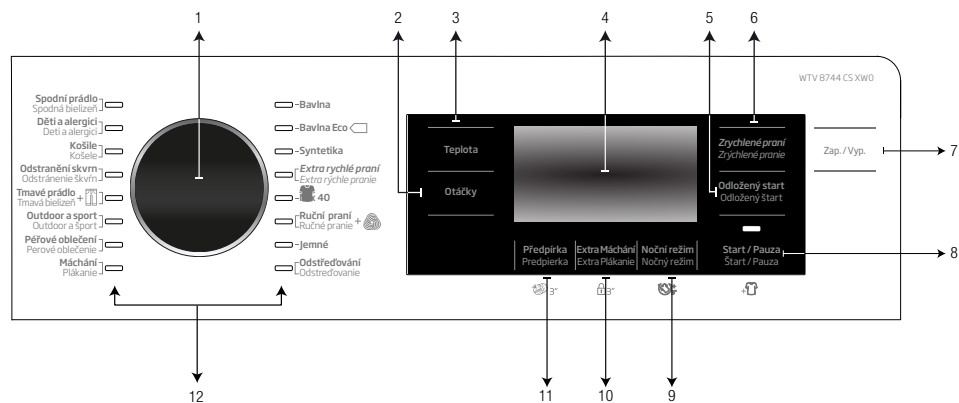

- 1 - Gombík na výber programu
- 2 - Tlačidlo na nastavenie úrovne odstreďovania
- 3 - Tlačidlo Nastavenie úrovne teploty
- 4 - Displej
- 5 - Tlačidlo Nastavenie času skončenia
- 6 - Nastavenie rýchleho prania (rýchly+)
- 7 - Tlačidlo Zap./vyp.
- 8 - Tlačidlo Spustenie/pozastavenie
- 9 - Tlačidlo pomocnej funkcie 3
- 10 - Tlačidlo pomocnej funkcie 2
- 11 - Tlačidlo pomocnej funkcie 1
- 12 - Kontrolky výberu programu

4.4 Obrázok

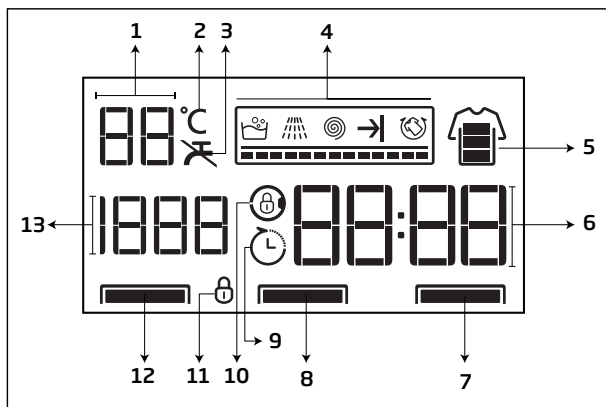

- 1 - Indikátor teploty
- 2 - Symbol teploty
- 3 - Symbol nedostatku vody
- 4 - Indikátor sledovania programu
- 5 - Indikátor rýchleho prania
- 6 - Informácie o trvaní
- 7 - Kontrolka prídavných funkcií 1
- 8 - Kontrolka prídavných funkcií 2
- 9 - Symbol aktivovaného oneskoreného spustenia
- 10 - Symbol aktivovania zámku dverí
- 11 - Symbol aktivovanej detskej poistky
- 12 - Kontrolka prídavných funkcií 3
- 13 - Indikátor výberu rýchlosti odstred'ovania

5. Technické špecifikácie

V súlade s delegovaným nariadením Komisie (EÚ) č.1061/2010

Meno dodávateľa alebo značka	Beko
Názov modelu	WTV 8744 CS XWO
Menovitá kapacita (kg)	8
Trieda energetickej efektívnosti/rozsah od A+++ (najvyššia efektívnosť) do D (najnižšia efektívnosť)	A+++
Ročná spotreba energie (kWh) ⁽¹⁾	175
Energetická spotreba s programom bavlna štandard 60°C pri plnom zaťažení (kWh)	0,915
Energetická spotreba s programom bavlna štandard 60°C pri čiastočnom zaťažení (kWh)	0,710
Energetická spotreba s programom bavlna štandard 40 °C pri čiastočnom zaťažení (kWh)	0,630
Spotreba energie vo "vypnutom režime" (W)	0,500
Spotreba energie v "režime ponechania v zapnutom stave" (W)	0,700
Ročná spotreba vody (l) ⁽²⁾	9239
Energetická trieda žmýkačky/rozsah od A (najvyššia efektívnosť) do G (najnižšia efektívnosť)	B
Maximálna rýchlosť odstredovania (ot/m)	1400
Množstvo zostávajúcej vlhkosti (%)	53
Program bavlna štandard ⁽³⁾	Bavlna Eco 60°C a 40°C
Trvanie programu bavlna štandard 60 °C pri plnom zaťažení (min)	260
Trvanie programu bavlna štandard 60 °C pri čiastočnom zaťažení (min)	235
Trvanie programu bavlna štandard 40 °C pri čiastočnom zaťažení (min)	230
Trvanie v režime ponechania v zapnutom stave (min)	N/A
Vzduchovo-akustické hlukové emisie pranie/žmýkanie (dB)	51/74
Zabudovaný	Non
Výška (cm)	84
Šírka (cm)	60
Hĺbka (cm)	59
Hmotnosť netto (±4 kg.)	70
Jednoduchý prívod vody/dvojitý prívod vody	• / -
• Dostupné	
Zdroj napájania (V/Hz)	230 V / 50Hz
Celkový prúd (A)	10
Celkový výkon (W)	2200
Hlavný kód modelu	9811

⁽¹⁾ Spotreba energie na základe 20 štandardných cyklov pre pranie bavlny na 60°C a 40°C pri plnom a čiastočnom zaťažení, a spotreba v režime nízkeho výkonu. Skutočná spotreba energie bude závisieť od použitého spotrebiča.

⁽²⁾ Spotreba vody na základe 220 štandardných cyklov pre pranie bavlny na 60°C a 40°C pri plnom a čiastočnom zaťažení. Skutočná spotreba vody bude závisieť od použitého spotrebiča.

⁽³⁾ "Program bavlna štandard 60°C" a "Program bavlna štandard 40°C" sú štandardné pracie programy, ku ktorým sú informácie na štítkoch a v prezentácii a sú to programy vhodné pre čistenie bežne znečistenej bavlnenej bielizne, a ktoré sú najefektívnejšie v podmienkach kombinovania spotreby energie a vody.

Technické údaje sa môžu zmeniť bez predchádzajúceho upozornenia za účelom zlepšenia kvality výrobku.

6. Inštalácia

6.1 Vhodné miesto na inštaláciu



VAROVANIE!

- Poškodené produkty predstavujú riziko pre vašu bezpečnosť.
 - Pred montážou vizuálne skontrolujte, či na produkte nie sú žiadne závady.
 - Ak sú, nenechajte ho namontovať.



POZORNENIE!

- Produkt neumiestňujte na podlahu, ktorá nie je dostatočne silná, aby uniesla zaťaženie.
 - Inak sa produkt alebo podlaha môžu poškodiť.
 - Celková hmotnosť plne naplnenej práčky a sušičky po umiestnení na seba je približne 180 kilogramov.
- Produkt neinštalujte na miesta, kde existuje riziko mrznutia.
 - V opačnom prípade sa váš produkt poškodí a bude hroziť riziko vytopenia vašej domácnosti.



POZNÁMKA

- Príprava miesta a elektroinštalácie, prívodu vody a odvádzania odpadovej vody na mieste montáže sú na zodpovednosti zákazníka. Po dokončení príprav sa ohľadom inštalácie výrobku obráťte na najbližšieho autorizovaného servisného technika.
- Uistite sa, že hadice prívodu vody a vypúšťania vody, ako aj sieťové káble nie sú preložené, prepichneté, ani rozdrvené, keď umiestňujete výrobok na svoje miesto po montáži alebo po čistení.
- Výrobca nezodpovedá za škody vzniknuté činnosťami, ktoré vykonávajú neoprávnené osoby.

- a) Umiestnite produkt na pevný, plochý a vodorovný podklad.
- b) Produkt nikdy neklad'te na podlahu zakrytú kobercom.
- c) Odporúča sa ponechať priestor po stranách spotrebiča voľný za účelom zníženia vibrácií a hluku.
- d) Produkt neumiestňujte na žiadnu platformu.
- e) Zdroje tepla, ako sú napríklad varné platne, žehličky, rúry a pod., nedávajte na práčku ani ich nepoužívajte na tomto výrobku.

6.2 Odstránenie obalovej výstuže



POZORNENIE!

- Pri tomto postupe vyhľadajte pomoc ďalšej osoby.
 - Existuje tu nebezpečenstvo zranenia.



Aby ste odstránili obalovú výstuž:

- a) Nakloňte produkt dozadu.
- b) Obalovú výstuž odstráňte ťahaním pásky.

6.3 Odpojenie skrutiek na bezpečnú prepravu



UPOZORNENIE!

- Pred použitím produktu odstráňte prepravné bezpečnostné skrutky!
 - Inak sa produkt poškodí.

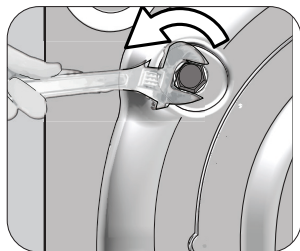

- a) Povoľte všetky skrutky na bezpečnú prepravu príslušným kľúčom, kým sa nebudú dať voľne otáčať.

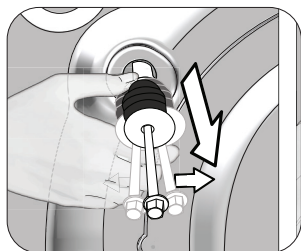

- b) Jemným otáčaním demontujte prepravné bezpečnostné skrutky.

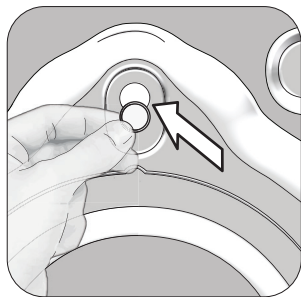

c) Po odpojení skrutiek zatvorte otvory záslepkami, ktoré sa dodali vo vrecku od návodu na použitie.



POZNÁMKA

- Prepravné bezpečnostné skrutky uskladnite na bezpečnom mieste pre opätovné použitie, keď budete potrebovať v budúcnosti produkt opäť presunúť.
- Pred premiestnením produktu namontujte skrutky na bezpečnú prepravu v opačnom poradí, ako pri demontáži.

6.4 Pripojenie prívodu vody



UPOZORNENIE!

- Pre prevádzku produktu je nevyhnutné, aby tlak prívodu vody dosahoval hodnotu od 1 do 10 barov (0,1 – 1 MPa). (Je potrebné, aby z úplne otvoreného kohútika vytieklo za jednu minútu 10 – 80 litrov vody.)
 - Ak je tlak vody vyšší, pripojte ventil na zníženie tlaku.
- Na novom produkte nepoužívajte staré alebo použité prírodné hadice na vodu.
 - Mohlo by to spôsobiť škvrny na vašej bielizni.
- Prívod studenej vody produktu nepripájajte k vývodu teplej vody.
 - Vaša bielizeň sa môže poškodiť alebo sa produkt prepne do ochranného režimu a nebude fungovať.

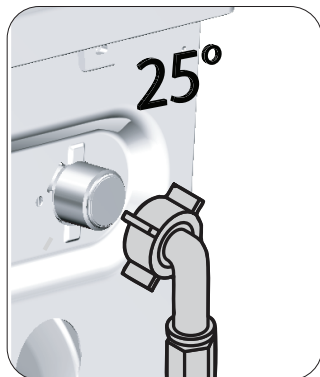

a) Rovný koniec hlavnej prívodnej hadice, ktorá sa dodala s produktom, pripojte k vodovodnému kohútiku so studenou vodou a skrútený koniec prívodu vody k zadnej strane produktu tak, ako je zobrazené na obrázku.

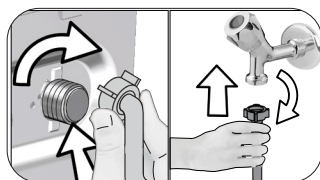

- b) Rukou dotiahnite všetky matice hadice. Pri doťahovaní matíc nikdy nepoužívajte nástroj.
- c) Po pripojení hadice úplne otvorte kohútiky prívodu vody, aby ste skontrolovali, či na miestach spojov nepresakuje voda. Ak zistíte unikanie vody, zatvorte kohútik a odstráňte maticu. Po skontrolovaní tesnenia opätovne starostlivo dotiahnite maticu. Prívod vody úplne otvorte a zopakujte kontroly.
- d) Kohútiky nechajte zatvorené, keď produkt nepoužívate.

6.5 Pripojenie vypúšťacej hadice na vodu k odtoku



UPOZORNENIE!

- Koniec odtokovej hadice zapojte priamo do odtoku vody, umývadla alebo vane.
- Zabráňte kontaktu s vypúšťanou vodou. Existuje tu riziko popálenia, pretože voda môže byť horúca.
- Úplne upevnite koniec odtokovej hadice na vodu, aby ste predišli riziku uvoľnenia.

- a) Vývodnú hadicu na vodu pripojte do min. výšky 40 cm a maximálnej výšky 100 cm.
- b) Produkt môže zlyhať, ak odtoková hadica na vodu je na úrovni podlahy alebo v jej blízkosti (pod 40 cm), pretože by sa nepretržite privádzala a odvádzala voda.
- c) Produkt môže zlyhať, ak sa odtoková hadica na vodu umiestni vyššie ako 100 cm, pretože nebude vedieť vypúšťať vodu a voda zostane v produkte.
- Preto dodržiavajte výšky uvedené na obrázku.

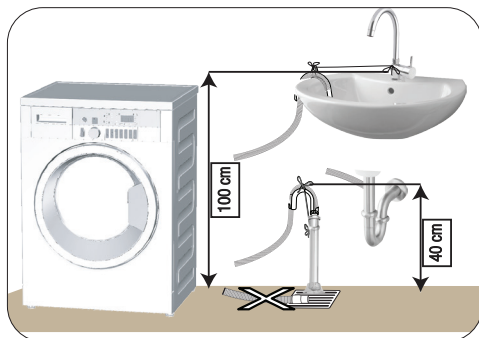

- d) Ak sa má zabrániť spätnému prieniku odpadovej vody späť do produktu a zaistiť jednoduchý odtok, koniec hadice neponárajte do odpadovej vody ani ho nevkładajte do odtoku do hĺbky viac ako 15 cm. Ak je príliš dlhá, skráťte ju.
- e) Koniec hadice by nemal byť ohnutý, nemal by byť prístupný a hadica nesmie byť zovretá medzi odtokom a produktom.
- f) Ak je dĺžka hadice príliš krátka, používajte ju spolu s originálnou predĺžovacou hadicou. Celková dĺžka hadice by nemala byť väčšia ako 3,2 m. V opačnom prípade môže produkt zlyhať, pretože by sa nepretržite privádzala a odvádzala voda.

6.6 Nastavenie nožičiek



UPOZORNENIE!

- Nôžky nastavte tak, aby bol výrobok v mieste použitia vyrovnaný.
 - Zariadenie vyrovnajte pomocou nastavenia nožičiek.
 - Nerovnosti skontrolujte stlačením produktu z horných diagonálnych hrán.
 - Inak sa produkt môže presunúť z pôvodného miesta a spôsobiť problémy s rozdrvením a vibráciami.
- Na uvoľnenie poistných matíc nepoužívajte žiadne nástroje. V opačnom prípade môže dôjsť k poškodeniu matíc.

- a) Rukou uvoľnite poistné matice na nožičke.
- b) Nožičku nastavujte dovtedy, kým výrobok nebude stáť rovno a nebude vyvážený.
- c) Rukou znovu dotiahnite všetky poistné matice.

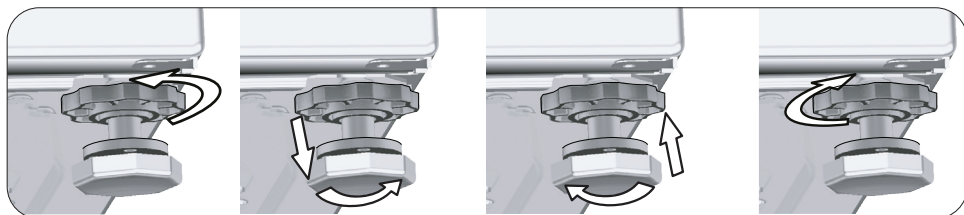

6.7 Pripojenie elektriny



NEBEZPEČENSTVO!

Poškodené napájacie káble musia vymeniť zástupcovia autorizovaného servisu.

- a) Výrobok pripojte k uzemnenej zásuvke chránenej 16 A poistkou.



POZNÁMKA

- Naša spoločnosť nenesie žiadnu zodpovednosť za škody, ktoré vzniknú v dôsledku používania produktu bez uzemnenia vykonaného v súlade s miestnymi predpismi.
- Ak je prúdová hodnota poistky alebo ističa v domácnosti nižšia ako 16 A, nechajte kvalifikovaného elektrikára, aby namontoval 16 A poistku.
- Nerobte spojenia pomocou predlžovacích káblov alebo rozbočiek.

- b) Pripojenie musí byť v súlade s platnými predpismi.
- c) Elektroinštalácie zásuvky musí zodpovedať požiadavkám spotrebiča. Je odporúčané použiť prúdový chránič.
- d) Kábel napájania musí byť po inštalácii ľahko dostupný.
- e) Napätie uvedené v časti „(5). Technické údaje“ musí byť rovnaké ako napätie elektrickej siete.

7. Zamýšľané použitie

7.1 Čistenie bubna



POZNÁMKA

- Čistenie bubna vykonajte, bez toho aby ste mali v práčke bielizeň.

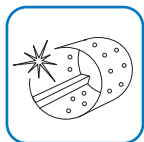

- a) Použite program Drum Cleaning (Čistenie bubna).
- b) Teplotu nastavte na úroveň odporúčanú na špeciálnom prostriedku na čistenie bubna, ktorý získate od autorizovaných servisných agentov.
- c) Pred spustením programu dajte do hlavnej priehradky na prací prášok 1 sáčok špeciálneho čistiaceho prípravku na bubny (ak nemáte špeciálny prípravok k dispozícii, použite 100 g prípravku na odstránenie vodného kameňa). Ak je prípravok na odstránenie vodného kameňa vo forme tablety, vložte ju do hlavnej priehradky.
- d) Spustite program.
- e) Po ukončení programu vysušte vnútornú časť suchou látkou.











































POZNÁMKA

- Čistenie bubna zopakujte každé 2 mesiace.

8. Príprava na pranie

8.1 Triedenie bielizne

- a) Roztried'te bielizeň podľa typu látky, farby, stupňa znečistenia a prípustnej teploty vody.
- a) Vždy postupujte podľa pokynov uvedených na obale.
- a) Neperte spoločne biele a farebné oblečenie. Z nových bavlnených tkanín a tkanín tmavej farby sa môže uvoľňovať veľa farbiva.

SYMBOLY PRANIA BIELIZNE											
 Symboly pre pranie v práčke	 Normálne pranie	 Nežehliť	 Jemné - citlivé pranie		 Ručné pranie		 Neperte sa		 Bez odstreďovania		
			PRANIE Teplota vody	Maximálna Symboly(y)	95°C 	70°C 	60°C 	50°C 	40°C 	30°C 	
 Symboly pre sušenie	 Vhodné pre sušičku	 Nežehliť	 Jemné/citlivé sušenie		 Nesušte v sušičke		 Nesušte		 Nečistite za sucha		
			SUŠENIE Nastavenia sušenia	 Pri ľubovoľnej teplote	 Pri vysokej teplote	 Pri strednej teplote	 Pri nízkej teplote	 Bez zahrievania	 Sušte vyvesením	 Sušte položením	 Vывeste mokré na vysušenie
 Žehlička -	 Sušenie alebo para		 Žehlenie pri vysokej teplote		 Žehlenie pri strednej teplote		 Žehlenie pri nízkej teplote		 Nežehlite		 Žehlite bez traparovania
	Maximálna teplota		200 °C		150 °C		110 °C				
	 Sú povolené všetky bielidlá		 Môžete použiť bielidlo (chlórnan sodný)		 Bielidlo nie je povolené		 Sú povolené len bielidlá bez chlóru				
 BIELENIE											

8.2 Príprava bielizne na pranie

- a) Odstráňte kovové predmety, ako napríklad podporné drôty, pracku opaska alebo kovové gombíky, prípadne odevy perte tak, že ich vložíte do vrečka na bielizeň alebo obliečky vankúša.
- b) Pred práním vyberte z vreciek všetky predmety, ako sú napríklad mince, perá a spinky a vrecká prevráťte.
- c) Odevy malých rozmerov, ako sú napríklad detské ponožky a nylonové pančuchy vložte do vrečka na bielizeň alebo do obliečky vankúša.
- d) Zatvorte zips a zapnite gombíky.
- e) Produkty so štítkami pre pranie v rukách alebo s inými štítkami perte len v príslušnom programe.
- f) Odolná špina sa musí pred práním vhodne ošetriť. Odolná špina sa musí pred práním vhodne ošetriť.
- g) Nohavice a jemnú bielizeň perte obrátenú naruby.
- h) Bielizeň, ktorá je vystavená materiálom, ako je napríklad múka, vápno, sušené mlieko atď., musíte pred vložením do produktu vytriasť.

8.3 Vloženie a vybratie bielizne

- a) Otvorte vstupné dvierka.
- b) Nedávajte bielizeň natesno do produktu.
- c) Vstupné dvierka zatvárajte dovtedy, kým nebudete počuť zvuk uzamknutia.
- d) Dávajte pozor, aby ste do dvierok nezasekli žiadne oblečenie. Vkladacie dvierka sa po spustení programu uzamknú.
- e) Zámok prania sa otvorí ihneď po ukončení programu prania. Potom môžete otvoriť vstupné dvierka. Ak sa dvierka neotvoria, použite riešenia uvedené pre chybu „Vstupné dvierka sa nedajú otvoriť.“ v časti Riešenie problémov.

8.4 Používanie pracieho prostriedku

8.4.1 Zásuvka pracieho prostriedku

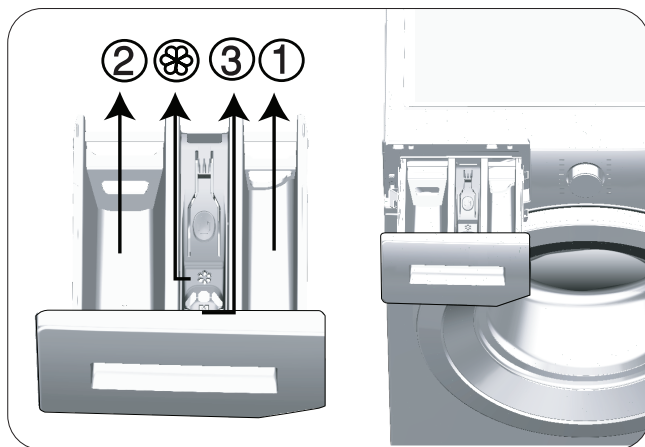

Priečinok pracieho prostriedku sa skladá z troch priehradiek:

- (1) pre predpieranie
- (2) pre hlavné pranie
- (3) pre aviváž

- (☼) okrem toho sa v priehradke na aviváž nachádza časť sifónu.

8.4.2 Prací prostriedok, zmäkčovač a iné čistiace prostriedky.

- Pridajte prací a avivážny prostriedok pred spustením pracieho programu.
- Keď používate program bez predpierania, nedávajte do priehradky predpierania žiadny prací prostriedok.
- Nevyberajte program s predpieraním, ak používate vrečko na prací prostriedok alebo dávkovaciu guľičku. Vrečko na prací prostriedok alebo rozpustnú guľôčku položte priamo medzi bielizeň vo vašom produkte.
- Počas priebehu pracieho programu nikdy nenechávajte otvorenú zásuvku na čistiaci prostriedok!

8.4.3 Voľba typu pracieho prostriedku



UPOZORNENIE!

- Nepoužívajte mydlový prášok.
- Používajte len prací prostriedky vyrobené špeciálne pre práčky.



POZNÁMKA

- Typ použitého pracieho prostriedku závisí od typu a farby látky.

- a) Na farebné a biele oblečenie používajte odlišné pracie prostriedky.
- b) Jemné odevy perte iba so špeciálnymi pracími prostriedkami (tekutý prací prostriedok, šampón na vlnu atď.), ktoré sú určené výlučne na jemné odevy.
- c) Pri praní tmavého oblečenia a paplónov sa odporúča, aby ste použili tekutý prací prostriedok.
- d) Vlnené tkaniny perte so špeciálnymi pracími prostriedkami vyrobenými špeciálne na vlnené tkaniny.

8.4.4 Úprava množstva pracieho prostriedku

- a) Množstvo použitého pracieho prostriedku závisí od množstva bielizne, stupňa znečistenia a tvrdosti vody.
- b) Nepoužívajte množstvá presahujúce množstvá dávok odporúčané na obale pracieho prostriedku, aby sa zabránilo problémom s nadmernou tvorbou peny a slabému pláchaniu.
- c) Pre menšie množstvá alebo mierne znečistené odevy používajte menšie množstvo pracieho prostriedku.

8.4.5 Používanie tekutých alebo gélových pracích prostriedkov

- a) Nezabudnite dať nádobu s tekutým pracím prostriedkom do priečinka hlavného prania.
- b) Ak tekutý prací prostriedok stratil svoju tekutosť, skôr ako ho dáte do priečinka na prací prostriedok, zried'te ho vodou.
- b) Keď používate gélový prací prostriedok, naplňte túto nádobu pracím prostriedkom pred spustením programu.

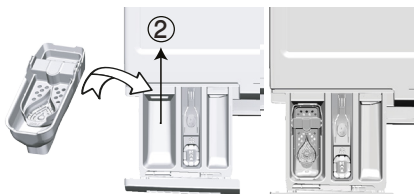

8.4.6 Použitie kvapalných čistiacich prostriedkov na tablety a kapsuly

- a) Ak je tableta kapsula s tekutým pracím prostriedkom, vložte ju pred práním priamo do bubna.
- b) Tabletové pracie prostriedky vložte do priečinku na prací prostriedok alebo priamo do bubna pred práním.

8.4.7 Používanie zmäkčovačov

- a) Dajte aviváž do priehradky na aviváž v priečinku pracieho prostriedku.
- b) Neprekračujte úroveň označenú ako (> max<) v priečinku na aviváž.
- c) Ak avivážny prostriedok stratil svoju tekutosť, skôr ako ho pridáte do priečinka na prací prostriedok, zried'te ho vodou.



VAROVANIE!

- Nepoužívajte tekuté pracie prostriedky ani ďalšie čistiace prostriedky iné ako aviváže vyrobené pre práčky na zmäkčenie oblečenia.

8.4.8 Používanie škrobu

- a) Dajte tekutý alebo práškový škrob do priečinka pre zmäkčovadlo a spustíte program oplachovania.
- b) Zmäkčovadlo a škrob nepoužívajte súčasne.
- c) Po použití škrobu použite čistenie bubna popísané v časti Zamýšľané použitie.

8.4.9 Používanie prostriedku na odstraňovanie vodného kameňa

- a) Ak je to potrebné, použite prostriedok na odstraňovanie vodného kameňa, ktorý je vyrobený špeciálne iba pre práčky.

8.4.10 Používanie bielidiel

- a) Vyberte program s predpieraním. Do priečinku na predpieranie dajte bielidlo, zatiaľ čo produkt privádza vodu na začiatku predpieraní.
- b) Bieliaci prostriedok nepoužívajte tak, že ho zmiešate spolu s pracím prostriedkom.
- c) Použite iba malé množstvo (50 ml) bieliaceho prostriedku a odevy veľmi dobre opláchnite, pretože bielidlo spôsobuje podráždenie pokožky.
- d) Bielidlo nenalievajte na bielizeň.
- e) Nepoužívajte ho s farebnou bielizňou.
- f) Keď používate bielidlá na báze kyseliny, vyberte program, ktorý perie s nižšou teplotou.
- g) Bielidlo založené na kyselíku sa môže používať súčasne s pracím prostriedkom.

9. Programy a prídavné funkcie

9.1 Výber programu



POZNÁMKA

- Programy sú limitované najvyššou rýchlosťou odstredovania vhodnou pre daný konkrétny typ vlákna.
- Keď vyberáte program, ktorý idete použiť, vždy vezmite do úvahy typ vlákna, farbu, stupeň znečistenia a prípustnú teplotu vody.
- Vždy vyberte príslušnú, najnižšiu požadovanú teplotu. Vyššia teplota znamená vyššiu spotrebu energie.

a) Požadovaný program vyberte tlačidlom voľby programu.

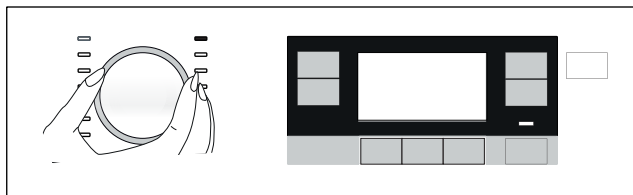

POZNÁMKA

- Ak nie je spustený žiadny program alebo žiadne tlačidlo nebolo stlačené počas 10 minút procesu voľby programu, výrobok sa automaticky vypne. Displej a všetky indikátory sa vypnú.
- Ak stlačíte tlačidlo zapnutia/vypnutia, zobrazia sa informácie o programe, ktorý je nastavený ako predvolený.

9.2 Programy



POZNÁMKA

- Na značkách oblečenia nájdete typ bielizne a odporúčania pre pranie.

• Bavlna Eco



Používa sa na pranie normálne znečisteného, odolného bavlneného a ľanového oblečenia. Hoci perie dlhšie, než všetky ostatné programy, ponúka veľkú úsporu energie a vody. Skutočná teplota vody sa môže líšiť od deklarovanej teploty prania. Keď vložíte do práčky menej bielizne (napr. ½ kapacity alebo menej), časy v programových stupňoch sa môžu automaticky skrátiť. V tomto prípade ešte poklesne spotreba energie a vody, čo zabezpečí ekonomickejšie pranie.



POZNÁMKA

- Skutočná teplota vody sa môže líšiť od deklarovanej teploty prania.

• Bavlna



V tomto programe môžete prať svoju odolnú bavlnenú bielizeň (obliečky, posteľná bielizeň, uteráky, župany, spodné prádlo atď.). Keď stlačíte tlačidlo "Rýchle umytie", účinný výkon prania sa dosiahne vďaka intenzívnemu pohybu prania, aj keď trvanie programu bude výrazne kratšie. Ak funkciu rýchleho prania ne zvolíte, pranie a plákanie prebehne na výnimočne vysokej úrovni, a to aj pri silne znečistenej bielizni.

• Syntetika



V tomto programe môžete prať bielizeň (ako sú košele, blúzky, syntetické/bavlnené zmesové tkaniny, atď.). Keď stlačíte tlačidlo "Rýchle umytie", trvanie programu bude výrazne kratšie a výkon prania bude vysoký. Ak nie je stlačené tlačidlo "Rýchle umytie", vynikajúca účinnosť prania a oplachu bude poskytnutá pre znečistenú bielizeň.

• Ručné pranie + Vlnené



Služi na pranie vlneného/jemného prádla. Vyberte príslušnú teplotu, ktorá je v súlade so štítkami vašich odevov. Bielizeň perie veľmi jemným praním, ktoré nepoškodzuje odevy. Uprednostňujte program ručného prania na pranie jemných záclon do max. 2 kg. Perte s odstraňovačmi škvŕn alebo práškovými čistiacimi prostriedkami, ak chcete biele záclony.

• Deti a alergici



Tento program použite na bielizeň (detské oblečenie, plachty, posteľná bielizeň, spodná bielizeň, atď., bavlnené textilie), pre ktorú požadujete protialergické a hygienické pranie pri vysokej teplote s intenzívnym a dlhým cyklom prania. Vysoká úroveň hygieny je zaistená vďaka dlhému trvaniu ohrevu a ďalšiemu kroku plákania.

- Tento program bol testovaný ústavom VDE pri zvolenej teplote 20 °C a jeho účinnosť pri odstraňovaní baktérií a plesní bola certifikovaná.
- Tento program bol testovaný organizáciou The British Allergy Foundation (Allergy UK) pri zvolenej teplote 60 °C a jeho účinnosť pri odstraňovaní nielen baktérií a plesní, ale aj alergénov, bola certifikovaná.



Allergy UK je značkou Britského alergického združenia. Pečať súhlasu bola vytvorená za účelom nasmerovania ľudí vyžadujúcich odporúčanie o tom, že výrobok obmedzuje / znižuje / eliminuje alergény, alebo výrazne znižuje obsah alergénov v prostredí, v ktorom sa pohybujú alergici. Jeho cieľom je uistiť, že výrobky sú vedecky testované či preverené tak, aby poskytli merateľné výsledky.

• Tmavá bielizeň + džínsy

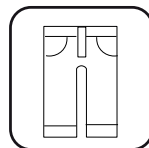

Tento program použite na ochranu farby svojich tmavých odevov alebo džínsov. Program zabezpečuje vysokú účinnosť prania pomocou zvláštneho pohybu bubna pri nízkej teplote. Odporúča sa, aby ste použili tekutý čistiaci prostriedok alebo šampón na vlnu pre tmavú bielizeň. Neperte jemnú bielizeň s vlnou, atď.

• Outdoor a šport



Tento program môžete použiť na pranie športových a funkčných odevov, ktoré obsahujú zmes bavlny a syntetiky a vodu odpudzujúce horné vrstvy, ako je GORE-TEX atď. Tento program operie vaše odevy šetrne vďaka špeciálnym krúživým pohybom.

• Odstred'ovanie



Používa sa na vypustenie vody z práčky.

• Plákanie



Používa sa vtedy, keď chcete oddelene plákať alebo škrobiť.

• Košele



Tento program sa používa na spoločné pranie košiel z bavlny, syntetických a syntetických zmesových tkanín. Znižuje krčivosť odevov. Keď sa vyberie funkcia rýchleho prania, spustí sa algoritmus predbežného ošetrovania.

- Chemikálie predbežnej úpravy svojich odevov použite priamo alebo ich pridajte spolu s pracím prostriedkom, keď začne práčka naberať vodu z hlavného pracieho priestoru. Takto dosiahnete rovnaký výkon ako pri bežnom praní, ale za oveľa kratší čas. Zvyšuje sa tak životnosť oblečenia.

• Mix 40



Použite na pranie bavlnených a syntetických odevov spoločne bez toho, aby ste ich roztriedili.

• Jemné



V tomto programe môžete prať jemnú bielizeň, napríklad bavlnenú/syntetické pletené oblečenie alebo pančuchy. Bije s jemnejšími pohybmi. Vyperte svoju bielizeň, ktorej farby chcete zachovať, buď pri 20°C alebo zvolením možnosti studeného prania.

• Extra rýchle pranie



Tento program používajte na pranie ľahko znečisteného a nepoškvrneného bavlneného oblečenia za krátku dobu. Po stlačení tlačidla nastavenia "Rýchle umytie" môže trvanie programu klesnúť na 14 minút. 2 (dva) kg bielizne sa musia umyť maximálne.

• Odstránenie škvŕn



Spotrebič obsahuje špeciálny program na znečistenie, ktorý umožňuje odstraňovanie rôznych typov znečistení najefektívnejším spôsobom. Tento program používajte len pri odolnej stálofarebnej bavlnenej bielizni. V tomto programe neperte jemné a pigmentové oblečenie a bielizeň. Pred práním skontrolujte visačky na oblečení (odporúčané pre bavlnené košeľe, nohavice, šortky, tričká, detské oblečenie, pyžamá, zástery, obrusy, posteľnú bielizeň, obliečky na periny a vankúše, veľké uteráky, uteráky, ponožky, bavlnené spodné prádlo, ktoré sa môžu prať dlhú dobu pri vysokej teplote). Môžete vykonať umývanie 24 druhov škvŕn rozdelených do troch rôznych skupín, ktoré môžete vybrať pomocou tlačidla nastavenia "Rýchle umývanie". Nižšie vidíte skupiny škvŕn, ktoré je možné vybrať pomocou tlačidla nastavenia "Rýchle umývanie". V závislosti od zvolenej úrovne znečistenia sa vyberie špeciálny program prania, pre ktorý sa upraví trvanie podržania pláchania, pranie a trvanie prania a oplachovania.

Nižšie vidíte skupiny škvŕn, ktoré je možné vybrať pomocou tlačidla nastavenia "Rýchle umývanie".

Ak sa nezvolí funkcia „rýchleho prania“:	Sveter
	Znečistenie golieru
	Jedlo
	Majonéza
	Šalátový dresing
	Make-up
	Strojný olej
Detské jedlo	

Keď sa stlačí tlačidlo rýchleho prania,	Krv
	Čokoláda
	Puding
	Tráva
	Blato
	Vajíčko
	Maslo
	Kari

Keď sa stlačí tlačidlo rýchleho prania,	Čaj
	Káva
	Ovocný džús
	Kečup
	Červené víno
	Škrob
	Džem
	Uhlie

- Vyberte program znečistenia.
- Vyberte škrvnu, ktorú chcete čistiť, tak, že ju umiestnite do vyššie uvedených skupín a pomocou tlačidla nastavenia "Rýchle umývanie". Podrobné informácie si pozrite v časti Nastavenia programu.
- Pozorne si prečítajte visačku na produkte a uistite sa, že zvolíte správnu teplotu a rýchlosť odstred'ovania.

• Perové oblečenie



Tento program použite na pranie kabátov, viest, búnd atď., ktoré obsahujú perie a ich štítok uvádza možnosť „prania v práčke“. Vďaka špeciálnym profilov zvlákňovania sa voda dostane do vzduchových medzier medzi perím.

• Spodná bielizeň



Tento program môžete použiť na pranie jemnej bielizne, ktorá je vhodná na ručné pranie, a jemného dámskeho spodného prádla. Malé množstvo odevov sa musí prať v sieťke. Háčiky, gombíky, zipsy a pod. najprv otvorte.

9.3 Tabuľka programov

SK					Pomocné funkcie					Voliteľný teplotný rozsah °C
Program		Max. objem bielizne (kg)	Spotreba vody (l)	Spotreba energie (kWh)	Max. rýchlosť***	Predpierka	Nočný režim	Extra Plákanie	Zabránenie pokrčenia+	
Bavlna	90	8	94	2,40	1400	•	•	•	•	Studené pranie-90
	60	8	94	1,70	1400	•	•	•	•	Studené pranie-90
	40	8	92	0,85	1400	•	•	•	•	Studené pranie-90
	20	8	92	0,55	1400	•	•	•	•	Studené pranie-90
Bavlna Eco	60**	8	44	0,915	1400					Studené pranie-60
	60**	4	40,5	0,710	1400					Studené pranie-60
	40**	4	40,5	0,630	1400					Studené pranie-60
Syntetika	60	3	65	1,20	1200	•	•	•	•	Studené pranie-60
	40	3	63	0,78	1200	•	•	•	•	Studené pranie-60
Extra rýchle pranie	90	8	69	2,10	1400		•	•	•	Studené pranie-90
	60	8	69	1,05	1400		•	•	•	Studené pranie-90
	30	8	66	0,15	1400		•	•	•	Studené pranie-90
Extra rýchle pranie + Zrýchlené pranie	30	2	36	0,15	1400		•	•	•	Studené pranie-90
Mix 40	40	3,5	71	0,80	800	•	•		•	Studené pranie-40
Ručné pranie + Vlnené	40	1,5	52	0,46	1200		•	•		Studené pranie-40
Jemné	40	3,5	52	0,58	800		•	•		Studené pranie-40
Perové oblečenie	60	2	84	0,80	1000		•	•		Studené pranie-60
Outdoor a šport	40	3,5	52	0,40	1200	•				Studené pranie-40
Tmavá bielizeň + džínsy	40	3,5	83	0,85	1200	•	•	*	•	Studené pranie-40
Odstránenie škvŕn	60	4	85	1,50	1400	•				30-60
Košele	60	3	59	1,10	800	•		•	•	Studené pranie-60
Deti a alergici	90	8	110	2,30	1400			*		20-90
Spodná bielizeň	30	1	68	0,30	600			*		Studené pranie-30
Čistenie bubna	70	-	72	2,15	600					70

• : Voliteľný.

* : Automaticky zvolený, nie je možné zrušiť.



** : Program energetických štítkov (EN60456Ed.3)

*** : Ak je maximálna rýchlosť odstred'ovania produktu nižšia, ako táto hodnota, môžete si vybrať iba maximálnu rýchlosť odstred'ovania.

- : Maximálne zaťaženie nájdete v popise programu.

** "Bavlna ekonomická 40°C" a "Bavlna ekonomická 60°C"



sú štandardné programy. Tieto programy sú známe ako „štandardný 40°C bavlnený program“ a „štandardný 60°C bavlnený program“ a naznačujú ich symboly   na paneli.



POZNÁMKA

- Spotreba vody a energie sa môže líšiť od uvedenej tabuľky vzhľadom na zmeny tlaku vody, tvrdosti vody a teploty, okolitej teploty, typu a množstva bielizne, výberu prídavných funkcií, otáčok odstred'ovania a výkyvov elektrického napätia.
- Počas výberu programu môžete na displeji práčky vidieť dĺžku trvania prania. V závislosti na množstve bielizne, ktoré ste do práčky vložili, sa môže dĺžka trvania prania zobrazená na displeji líšiť od skutočnej dĺžky trvania prania o jednu až jeden a pol hodiny. Doba trvania sa aktualizuje automaticky chvíľku po spustení prania.
- Režimy voľby prídavných funkcií môže meniť výrobná spoločnosť. Existujúce výbery režimov sa dajú odstrániť alebo sa dajú pridať nové výbery režimov.
- „Výrobca si vyhradzuje právo na vykonanie úprav v programoch a pomocných funkciách uvedených v tabuľke. Zatiaľ čo tieto úpravy nezmenia výkon produktu, môžu sa zmeniť kroky programov a ich trvanie.“

Indikačný ventil pre pranie syntetiky (SK)

	Náklad (kg)	Spotreba vody (litre)	Spotreba energie (kWh)	Trvanie nahr. (min)	Zostávajúci obsah vlhkosti (%)**	
					≤ 1000 rpm	> 1000 rpm
Syntetika 60	3	65	1,20	115/150	45	40
Syntetika 40	3	63	0,78	115/150	45	40

* Na displeji práčky môžete sledovať dobu prania programu, ktorý ste vybrali. Je úplne normálne, že medzi časom zobrazeným na displeji a skutočným časom prania sú malé rozdiely.

** Hodnota zostatkovej vlhkosti sa môže líšiť v závislosti od vybranej rýchlosti žmýkania.

9.4 Výber prídavnej funkcie



POZNÁMKA

- Keď sa pokúšate zmeniť pomocnú funkciu, ktorú nemôžete vybrať pri práve zvolenom programe, kontrolky indikátorov pomocných funkcií budú blikať a zaznie výstražný zvukový signál. Rozsvietia sa rámiky dostupných možností.
- Ak je pred spustením produktu vybraná druhá prídavná funkcia, ktorá koliduje s tou prvou, skôr vybraná funkcia bude zrušená a prídavná funkcia, ktorá bola vybraná ako druhá, zostane aktívna.
- Prídavná funkcia, ktorá nie je zlučiteľná s programom, nemôže byť zvolená. (Pozrite si časť „Tabuľka programov a spotreby“)
- Niektoré programy majú prídavné funkcie, ktoré musia byť obsluhované súčasne. Tieto funkcie nie je možné zrušiť. Rámček prídavnej funkcie sa nerozsvieti. Rozsvieti sa iba vnútorná časť.

- a) Požadované prídavné funkcie vyberte pred spustením programu.
- b) Rozsvieti sa kontrolka zvolenej pomocnej funkcie.

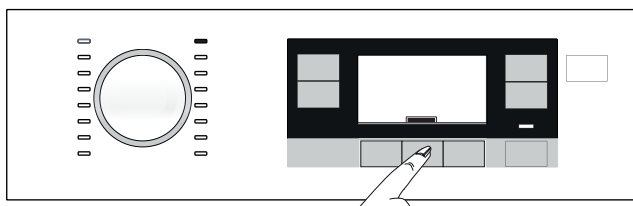

POZNÁMKA

- Pomocné funkcie vhodné pre aktuálny program môžete vybrať alebo zrušiť po spustení prania. Ak cyklus prania dosiahne bod, kde sa nedá vybrať žiadna pomocná funkcia, zaznie zvukové upozornenie.

9.4.1 Pomocné funkcie

• Predpierka

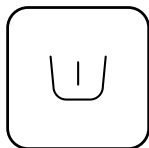

Predpieranie je užitočné len pri silne znečistenej bielizni. Bez použitia predpierania šetríte energiu, vodu, prací prostriedok a čas.

• Extra Plákanie



Táto funkcia umožní práčke, aby uskutočnila ďalšie opláchnutie okrem toho, ktoré sa už vykonalo po hlavnom praní. Týmto sa môže obmedziť riziko pre citlivé pokožky (deti, pokožka alergikov atď.), aby ich ovplyvnili minimálne zvyšky pracieho prostriedku na bielizni.

• Nočný režim



Používa sa na pranie bavlnených odevov s nižšou spotrebou energie a hlučnosťou. Kroky odstred'ovania sa zrušia kvôli tichému praniu a cyklus končí krokom podržania plákania. Po dokončení programu spustíte cyklus odstred'ovania, aby ste bielizeň odstredili.

9.4.2 Funkcie / Programy vybrané stlačením tlačidla na 3 sekundy

• Čistenie bubna



UPOZORNENIE!

- Toto nie je prací program bielizne. Je to program údržby.
- Tento program nespúšťajte, keď sa v spotrebiči nachádzajú akékoľvek objekty. Ak tak vykonáte, spotrebič zaznamená, že je v ňom niečo vložené a program sa preruší.



Pre výber tohto programu stlačte a podržte tlačidlo pre 1. pomocnú funkciu počas 3 sekúnd.

Používa sa pravidelne (raz za 1 - 2 mesiace), aby ste vyčistili bubon a zabezpečili požadovanú hygienu. Tento program spustíte, keď je práčka úplne prázdna. Aby ste dosiahli lepšie výsledky, nasypťe práškový odstraňovač vodného kameňa z pračiek do priehradky č. "2". Po skončení programu nechajte vstupné dverka otvorené, aby sa vysušilo vnútro spotrebiča.

• Zabránenie pokrčenia+

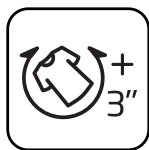

Táto funkcia sa zvolí po stlačení 3. pomocnej funkcie a jej podržaní po dobu 3 sekúnd, keď sa kontrolka sledovania programu pre daný krok rozsvieti. Po zvolení funkcie sa bubon otáča po dobu až 8 hodín, aby sa zamedzilo pokrčeniu bielizne na konci programu. Kedykoľvek počas tých 8 hodín môžete tento program zrušiť a vybrať si bielizeň. Pre zrušenie funkcie stlačte tlačidlo pre výber funkcie alebo tlačidlo pre zapnutie/vypnutie práčky. Kontrolka sledovania programu zostane svietiť, kým sa funkcia nezruší alebo daný krok nedokončí. Ak funkcia nie je zrušená, bude aktívna aj v nasledujúcich pracích cykloch.

• Detská poistka

Aby ste deťom zabránili v manipulácii s produktom, použite funkciu detská poistka. Takto môžete zabrániť všetkým zmenám spusteného programu.



POZNÁMKA

- Výrobok môžete zapnúť a vypnúť s tlačidlom Zap./Vyp., keď je detská poistka aktívna. Keď produkt znova zapnete, program bude pokračovať tam, kde skončil.

Aktivácia detskej poistky:



- a) Stlačte a podržte tlačidlo pre druhú pomocnú funkciu na 3 sekundy.
- b) Zobrazenie výberu programu sa bude na paneli odpočítavať ako „3“.
- c) Zobrazí sa „symbol“ na displeji výberu programu.

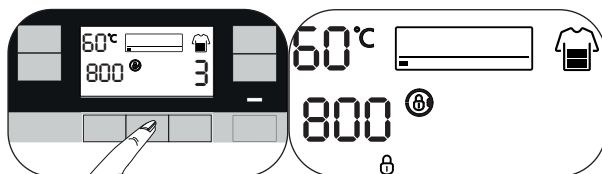

Deaktivácia detskej poistky:

- a) Stlačte a podržte tlačidlo pre druhú pomocnú funkciu na 3 sekundy.
- b) Zobrazenie výberu programu sa bude na paneli odpočítavať ako „3“.
- c) Prestane sa zobrazovať „symbol“ na displeji výberu programu.

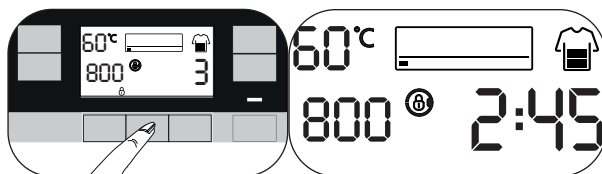

10. Nastavenie programu

10.1 Výber teploty



- Vždy, keď sa zvolí nový program, objaví sa na indikátore teploty odporúčaná teplota pre vybraný program.
- Aby ste teplotu znížili, stlačte tlačidlo Nastavenie teploty. Teplota sa znižuje postupne.
- Po možnosti „Studené“ sa prepne späť na začiatok a dosiahne najvyššiu voliteľnú teplotu v závislosti od programu.

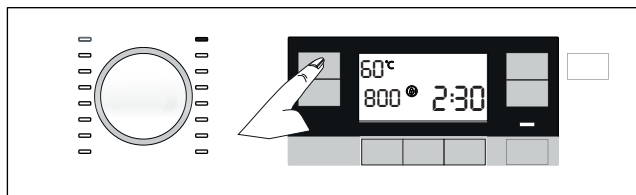

10.2 Výber rýchlosti odstred'ovania

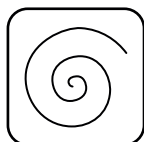

- Vždy, keď sa zvolí nový program, na indikátore rýchlosti odstred'ovania sa zobrazí odporúčaná rýchlosť odstred'ovania vybraného programu.
- Na zníženie rýchlosti odstred'ovania stlačte tlačidlo Nastavenia rýchlosti odstred'ovania. Rýchlosť odstred'ovania sa zníži postupne.
- Po opätovnom stlačení sa zobrazí maximálna povolená rýchlosť pre príslušný program.

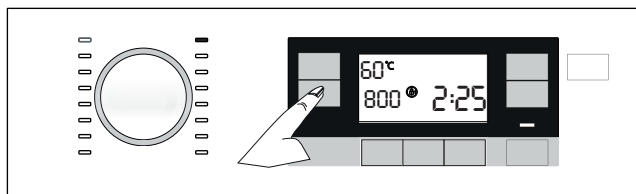

- Voľby "Oplachovanie" a "Bez otáčania" sa zobrazujú po úrovniach rýchlosti.

• Podržanie pláchania



Ak nejdete vybrať oblečenie ihneď po skončení programu, môžete použiť funkciu podržanie pláchania a ponechať bielizeň vo vode po poslednom opláchnutí, aby sa zabránilo pokrčeniu oblečenia, ku ktorému by došlo, keby sa v spotrebiči nenachádzala voda. Po skončení tohto procesu stlačte tlačidlo Spustenie/pozastavenie, ak chcete vodu vypustiť bez odstred'ovania bielizne. Program sa obnoví a dokončí po vypustení vody. Ak chcete odstrediť bielizeň vo vode, nastavte rýchlosť odstred'ovania a stlačte tlačidlo Spustenie/pozastavenie. Program sa obnoví. Voda sa vypustí, bielizeň sa odstredí a program sa dokončí.

• Bez odstred'ovania



Túto funkciu použijete, ak nechcete, aby sa vaše oblečenie na konci programu odstredilo.

10.3 Nastavenie rýchleho prania (Zrýchlené pranie)

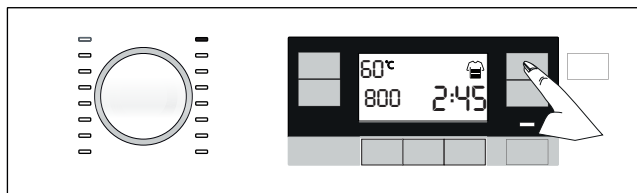

Po výbere programu môžete stlačením klávesu nastavenia rýchleho prania skrátiť trvanie programu. Pri niektorých programoch sa dĺžka trvania môže skrátiť o viac ako 50%. Napriek tomu je výkon prania dobrý vďaka zmenenému algoritmu.

Hoci sa v jednotlivých programoch líši, po stlačení tlačidla rýchleho prania raz sa trvanie programu zníži na určitú úroveň a po stlačení rovnakého tlačidla druhýkrát klesne na minimálnu úroveň.

Pre lepšiu účinnosť prania nepoužívajte kľúč na nastavenie rýchleho prania pri umývaní silne znečistenej bielizne.

Skráťte trvanie programu pomocou klávesu rýchleho prania pre stredne a mierne znečistenú bielizeň.



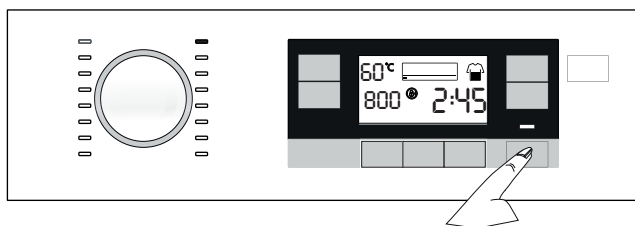

10.4 Spustenie programu

- Program spustíte stlačením tlačidla spustenia/pozastavenia.
- Rozsvieti sa indikátor sledovania programu zobrazujúci spustenie programu.



10.5 Programové kroky

- Po spustení programu sa na indikátore sledovania programu zobrazia nižšie uvedené symboly.

-  - Pranie
-  - Vypláchnutie
-  - Odstred'ovanie
-  - Skončiť
-  - Ochrana proti pokrčeniu + (Po zvolení príslušnej funkcie sa tento symbol zapne a zostane zapnutý, kým sa nezruší. Funkcie / Programy vybrané stlačením tlačidla na 3 sekundy)

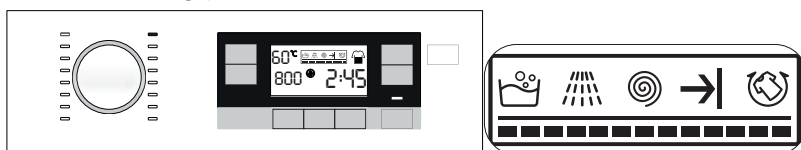

POZNÁMKA

- Ak sa k produktu neprivádza voda, zobrazí sa symbol „Žiadna voda“. Programové kroky nepokračujú.



10.6 Koniec programu



a) Po dokončení programu sa na displeji zobrazí symbol ukončenia.

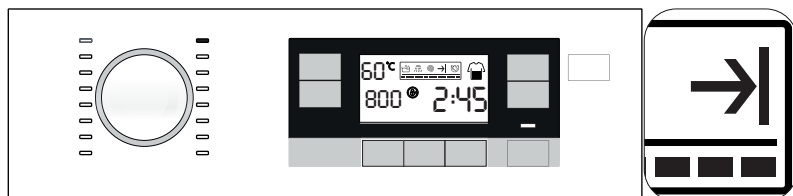

POZNÁMKA

- Ak počas 10 minút nestlačíte žiadne tlačidlo, výrobok sa automaticky vypne. Displej a všetky indikátory sa vypnú.
- Ak stlačíte tlačidlo On/Off (Zap./vyp.), zobrazia sa dokončené kroky programu.

- b) Vyberte svoju bielizeň.
- c) Produkt vypnite stlačením a podržaním tlačidla On / Off na 3 sekundy.
- d) Zatvorte vodovodný kohútik pripojený k produktu.
- e) Odpojte produkt.

11. Možnosti programu

11.1 Nastavenie času skončenia



POZNÁMKA

- Keď zapnete funkciu End Time (Čas skončenia), nepoužívajte tekuté pracie prostriedky bez nádoby na tekutiny. Hrozí riziko vytvorenia škvŕn na oblečení.
- Keď sa dokončí výber času skončenia, na obrazovke sa zobrazí zvolený čas skončenia plus doby trvania zvoleného programu.



- a) S funkciou Čas ukončenia možno spustenie programu odložiť až o 24 hodín. Po stlačení tlačidla Čas skončenia sa zobrazí odhadovaný čas skončenia programu. Ak nastavíte funkciu Čas skončenia, rozsvieti sa indikátor Čas skončenia.

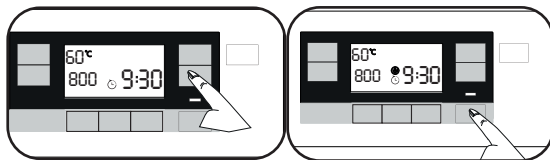

- b) Otvorte vstupné dverka, vložte bielizeň a pridajte prací prostriedok atď.
- c) Zvoľte prací program, teplotu, rýchlosť odstreďovania a v prípade potreby aj prídavné funkcie.
- d) Nastavte požadovaný čas skončenia tak, že stlačíte tlačidlo Čas skončenia. Rozsvieti sa indikátor Čas skončenia.
- e) Zatvorte vstupné dverka.
- f) Stlačte tlačidlo štart / pauza. Spustí sa odpočítavanie času. Na displeji začne blikať označenie „:“ v strede času skončenia a vkladacie dverka sa uzamknú.



POZNÁMKA

- Produkt vstúpi do pohotovostného režimu 10 sekúnd po stlačení tlačidla Spustiť/pozastaviť, ak sa vkladacie dverka nezatvoria a začne blikať indikátor symbolu nastavenia času skončenia a kontrolka spustenia/pozastavenia.

Pridávanie bielizne počas odpočítavania času skončenia.

- Stlačte tlačidlo štart / pauza.
- Vkladacie dverka sa otvoria a symbol displeja na displeji zhasne.
- Otvorte vstupné dverka a pridajte bielizeň.
- Zatvorte vstupné dverka.
- Stlačte tlačidlo štart / pauza.

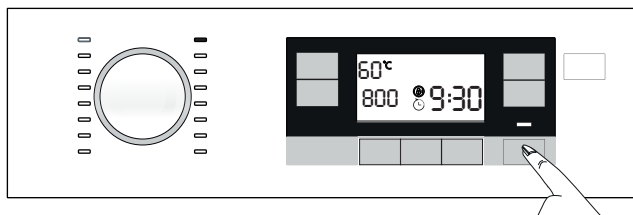

11.1.1 Zrušenie nastavenia času skončenia

- Ak chcete zrušiť funkciu End Time (Čas skončenia), stlačte na 3 sekundy tlačidlo On/Off (Zap./Vyp.), aby ste produkt vypli a zapli.

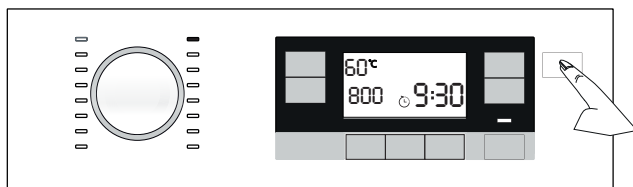

11.2 Prepnutie zariadenia do pohotovostného režimu a prídanie bielizne

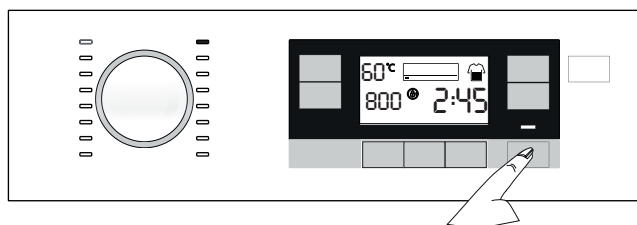

- Ak chcete prístroj v priebehu programu prepnúť do režimu pozastavenia, stlačte tlačidlo Start/Pause (Spustenie/pozastavenie).
- Začne blikať svetlo spustenia/pozastavenia a svetlo kroku programu v indikátore sledovania programu.

- c) Ak je hladina vody v zariadení vhodná, keď stlačíte tlačidlo Štart/Pauza, zámok dverí sa deaktivuje a dvere sa otvoria, čo vám umožní pridať bielizeň. Ikona zámku dverí na displeji zhasne po deaktivácii zámku dverí.
- d) Po pridaní bielizne zatvorte dvierka a opäť stlačte tlačidlo Štart / Pauza, čím sa obnoví prací cyklus.
- e) Ak hladina vody v zariadení nie je vhodná, keď stlačíte tlačidlo Štart/Pauza, zámok dverí sa nemôže deaktivovať a ikona zámku dverí na displeji svieti.



POZNÁMKA

- Ak je teplota vody vo vnútri spotrebiča vyššia ako 50 °C, nemôžete z bezpečnostných dôvodov deaktivovať zámok dverí, aj keď je vhodná hladina vody.

11.3 Zrušenie programu

- a) Na 3 sekundy stlačte a podržte stlačené tlačidlo Zap./vyp.



POZNÁMKA

- Ak tlačidlo Zap./vyp. stlačíte, keď je detská poistka zapnutá, program sa nezruší. Najskôr musíte zrušiť detskú poistku. Pozrite si deaktiváciu detskej poistky.
- Ak chcete otvoriť vstupné dvierka potom, čo ste zrušili program, ale vstupné dvierka nie je možné otvoriť, pretože hladina vody vo výrobku sa nachádza nad otvorom vstupných dvierok, potom otočte gombík vol'by programu na program Pump+Spin (Čerpanie + Odstred'ovanie) a vypustíte vodu z výrobku.

- b) Zobrazenie výberu programu sa bude na paneli odpočítavať ako „3, 2, 1“.
- c) Program sa zruší.

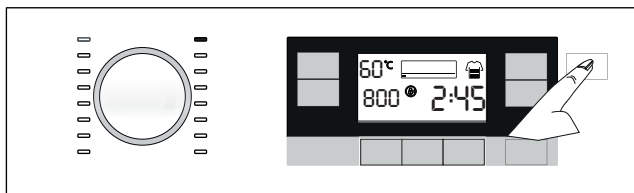

12. Dodatočné funkcie

12.1 Aktivovanie a deaktivovanie zvukovej výstrahy

- Na 3 sekundy stlačte a podržte stlačené 1. a 2. tlačidlo prídavnej funkcie, aby ste aktivovali alebo deaktivovali zvukovú výstrahu.
- Zobrazenie výberu programu sa bude na paneli odpočítavať ako „3, 2, 1“.
- Ak je zvuková výstraha aktívna, deaktivuje sa a opačne.

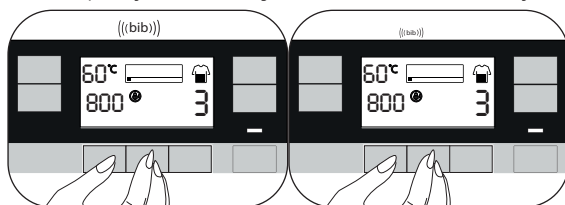

12.2 Uzamknutie vstupných dvierok



- Stlačte tlačidlo Spustenie/pozastavenie, aby sa po spustení akéhokoľvek procesu z bezpečnostných dôvodov uzamkli nakladacie dvierka.
- Dvierka sa neodomknú, ak sa v produkte nachádza dostatočné množstvo vody na rozliatie pri otvorených dvierkach.
- Keď sú vkladacie dvierka uzamknuté, zobrazí sa symbol uzamknutých dverí.

12.2.1 Otvorenie vstupných dvierok v prípade výpadku prúdu:



POZNÁMKA

- V prípade výpadku prúdu môžete použiť núdzovú rukoväť vstupných dvierok, ktorá sa nachádza pod krytom filtračného čerpadla na ručné otvorenie dvierok.



VAROVANIE!

- Aby ste predišli pretečeniu vody pred otvorením dvierok, skontrolujte, či vo vnútri spotrebiča nie je žiadna voda

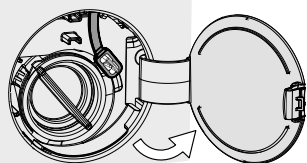

a) Otvorte kryt filtračného čerpadla.

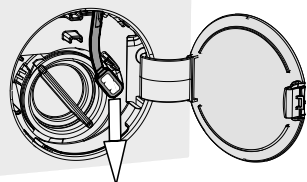

- b) Uvoľnite núdzovú rukoväť vstupných dvierok umiestnenú na zadnej strane krytu filtra.
- c) Raz potiahnite rukoväťou smerom nadol a otvorte vstupné dvierka. Po otvorení dvierok, vráťte núdzovú rukoväť na svoje miesto.
- d) Ak sa dvierka neotvárajú, skúste znova potiahnuť za rukoväť.

13. Údržba a čistenie

13.1 Čistenie zásuvky na prací prášok



POZNÁMKA

- Zásuvku na prací prášok čistite v pravidelných intervaloch (každých 4-5 cyklov prania), ako je to uvedené nižšie, aby ste zabránili postupnému nahromadeniu pracieho prášku.
- Ak sa začne v priečinku na aviváž zhromažďovať viac ako normálne množstvo zmesi vody a aviváže, sifón sa musí vyčistiť.



- a) Stlačte bodkované miesto na sifóne v priečinku na avivážny prostriedok a ťahajte smerom k sebe až pokiaľ priečinok nevytiahnete.
- b) Podľa znázornenia zdvihnite zadnú časť sifónu, aby ste ho odmontovali.
- c) Umyte zásuvku na prací prášok a sifón množstvom vlažnej vody v umývadle. Ak chcete zabrániť kontaktu usadenín s vašou pokožkou, očistite ich vhodnou kefkou s nasadenými rukavicami na rukách.
- d) Po vyčistení zasuňte sifón späť na svoje miesto a priečinok zasuňte naspäť na svoje miesto.

13.2 Čistenie vkladacích dverí



- a) Po každom praní sa uistite, že v bubne nezostali žiadne cudzie látky.
- b) Ak sú zablokované otvory zobrazené na obrázku, uvoľnite ich pomocou špáradla.
- c) Cudzie kovové látky spôsobia v bubne hrdzavé škvrny. Vyčistite škvrny z povrchu bubna pomocou čistiacich prostriedkov pre nehrdzavejúcu oceľ.
- d) Nikdy nepoužívajte ocel'ovú kefu alebo drôtený nástroj. Poškodia farbené, chrómované a plastové povrchy.

13.3 Čistenie tela a ovládacieho panelu

- a) Podľa potreby utrite telo produktu mydlovou vodou alebo nelepavými jemnými gélovými čistiacimi prostriedkami a poutierajte dosucha jemnou handričkou.
- b) Na čistenie ovládacieho panelu použite len jemnú a vlhkú handričku.

13.4 Čistenie filtrov na prívodu vody

Filter je na konci každého prívodného ventilu vody na zadnej strane produktu a tiež na konci každej hadice na prívod vody, kde je pripojená na vodovodný kohútik. Tieto filtre zabraňujú preniknutiu cudzích látok a špiny vo vode do produktu. Ak sú filtre špinavé, musia sa vyčistiť.

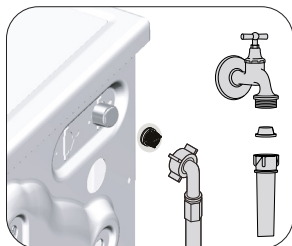

- a) Zatvorte kohútiky.
- b) Odstráňte matice na prívodných hadiciach vody, aby ste sa dostali k filtrom na ventiloch prívodu vody. Vyčistite ich vhodnou kefkou. Ak sú filtre nadmerne znečistené, odstráňte ich zo svojich miest kliešťami a vyčistite ich týmto spôsobom.
- c) Vyberte filtre na rovných koncoch hadíc na prívod vody spolu s tesniacimi krúžkami a dôkladne ich vyčistite pod tečúcou vodou.
- d) Tesniace krúžky a filtre vráťte starostlivo na ich pôvodné miesta a ručne dotiahnite matice hadice.

13.5 Čistenie filtra čerpadla



UPOZORNENIE!

- Cudzí predmety ponechané vo filtri čerpadlá môžu váš produkt poškodiť alebo môžu spôsobiť problém s hlučnosťou.
- V oblastiach, kde je možné zamrzanie sa v prípade nepoužívania produktu musí zatvoriť vodovodný kohútik, odpojiť hadica systému a musí sa vypustiť voda z produktu.



POZNÁMKA

- Po každom použití uzavrite vodovodný kohútik, ku ktorému je pripojená hlavná hadica.

Filtračný systém vo vašom prístroji zabraňuje tomu, aby pevné kúsky, ako sú gombíky, mince a vlákna látok, upchali lopatky čerpadla počas vypúšťania vody použitej na pranie. Preto sa voda bude bez akýchkoľvek problémov vypúšťať a životnosť čerpadla sa predlíži.

Ak váš produkt nevypúšťa vodu, ktorá sa v ňom nachádza, filter čerpadla je upchatý. Filter musíte čistiť každé 3 mesiace, bez ohľadu na to, či je upchatý, alebo nie. Voda sa musí najskôr vypustiť von, aby sa filter čerpadla vyčistil.

13.5.1 Čistenie znečistených filtrov



UPOZORNENIE!

- Teplota vody v produkte môže vystúpiť až na 90 °C. Aby ste predišli riziku popálenia, je nutné čistiť filter potom, čo voda v produkte vychladla.

- a) Odpojte produkt.
- b) Otvorte uzáver filtra.

Otvorte uzáver filtra.

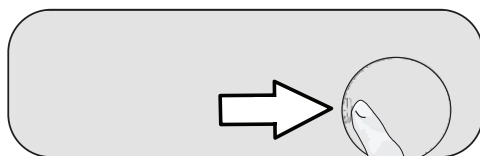

c) Pri vypúšťaní vody postupujte nasledovne.

- Umiestnite veľkú nádobu pred filter, aby ste zachytili vodu vytekajúcu z filtra.
- Uvoľňujte filter čerpadla otáčaním proti smeru otáčania hodinových ručičiek, pokiaľ voda nezačne vytekať von. Vytekajúcu vodu nasmerujte do nádoby, ktorú ste umiestnili pred filter. Na absorbovanie rozliatej vody použite vždy kus látky.
- Otočte a úplne vyberte filter čerpadla, keď sa voda z produktu kompletne vypustila.

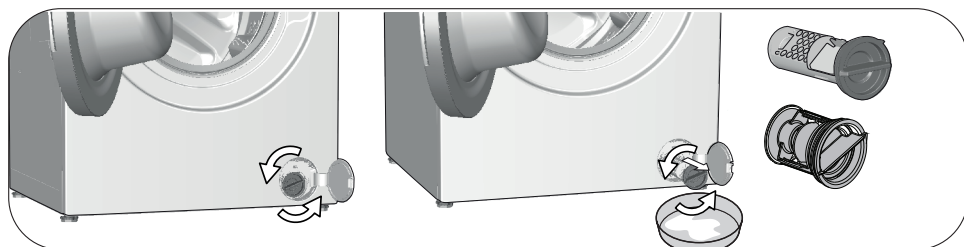

- d) Vyčistite všetky zvyšky vo vnútri filtra, rovnako ako prípadné vlákna v priestore oblasti lopatiek čerpadla.
- e) Namontujte filter.
- f) Kryt filtra zatvorte.

14. Riešenie problémov

Problém	Príčina	Riešenie
Programy sa po zatvorení dverí nespustia.	Nebolo stlačené tlačidlo Spustenie/pozastavenie/zrušenie.	• Stlačte tlačidlo Spustenie/pozastavenie/zrušenie.
	V prípade nadmerného naplnenia môže byť obtiažne zatvoriť vstupné dvierka.	• Zredukujte množstvo bielizne a uistite sa, že sa vstupné dvierka správne zatvoria.
Program nie je možné spustiť alebo vybrať.	Produkt sa prepol do ochranného režimu kvôli problémom s energiou (napätie, tlak vody atď.).	• Program sa zruší, ak produkt vypnete a znovu zapnete. Na 3 sekundy stlačte a podržte stlačené tlačidlo Zap./vyp.
Voda v produkte.	Z dôvodu procesov kontroly kvality počas výroby mohlo v produkte zostať malé množstvo vody.	• Nie je to porucha. Voda nie je pre produkt škodlivá.
Spotrebič neprivádza vodu.	Kohútik je vypnutý.	• Otvorte kohútiky.
	Hadica prívodu vody je ohnutá.	• Vyrovnajte hadicu.
	Hadica prívodu vody je zanesená.	• Vyčistite filter.
	Vstupné dvierka nie sú zatvorené.	• Zatvorte dvierka.
Spotrebič nevypúšťa vodu.	Odtoková hadica môže byť upchatá alebo ohnutá.	• Vyčistite alebo narovnajzte hadicu.
	Filter čerpadla je zanesený.	• Vyčistite filter čerpadla.
Produkt vibruje alebo vydáva hluk.	Produkt zostal nevyvážený.	• Produkt vyrovnajte pomocou nastavenia nožičiek.
	Do filtra čerpadla prenikol tvrdý predmet.	• Vyčistite filter čerpadla.
	Prepravné bezpečnostné skrutky neboli odstránené.	• Odstráňte prepravné bezpečnostné skrutky.
	V produkte je príliš malé množstvo bielizne.	• Pridajte do produktu viac bielizne.
	V produkte je vložené nadmerné množstvo bielizne.	• Vyberte časť bielizne z produktu alebo bielizeň ručne rozložte tak, aby sa homogénne vyvážila v produkte.
	Produkt stojí na tvrdej podložke.	• Uistite sa, že produkt nie je položený na žiadnom predmete.
Zospodu produktu uniká voda.	Odtoková hadica môže byť upchatá alebo ohnutá.	• Vyčistite alebo narovnajzte hadicu.
	Filter čerpadla je zanesený.	• Vyčistite filter čerpadla.
Produkt sa zastavil krátko po spustení programu.	Produkt sa prechodne zastavil kvôli nízkemu napätiu.	• Keď sa napätie vráti na normálnu úroveň, produkt bude pokračovať v prevádzke.
Produkt ihneď vypúšťa načerpanú vodu.	Odtoková hadica nie je vo vhodnej výške.	• Odtokovú hadicu zapojte tak, ako je popísané v návode na použitie.

Problém	Príčina	Riešenie
Počas prania nie je v produkte vidieť voda.	Voda sa nachádza v časti produktu, ktorú nie je vidieť.	<ul style="list-style-type: none"> • Nejde o chybu.
Vstupné dvierka nemôžu byť otvorené.	Je aktivovaný zámok vstupných dvierok kvôli hladine vody v produkte.	<ul style="list-style-type: none"> • Vodu vypustíte spustením programu čerpadla alebo odstred'ovania.
	Produkt zahrieva vodu alebo je v cykle žmýkania.	<ul style="list-style-type: none"> • Počkajte pokiaľ sa skončí program.
	Vstupné dvierka sa môžu zaseknúť z dôvodu tlaku, ktorému sú vystavené.	<ul style="list-style-type: none"> • Chyťte rukoväť a zatlačte a potiahnite vstupné dvierka, aby ste ich uvoľnili a otvorili.
	Ak napájanie spotrebiča nie je zapojené, vstupné dvierka sa neotvorí.	<ul style="list-style-type: none"> • Na otvorenie dvierok, otvorte kryt filtračného čerpadla a potiahnite rúdzovú rukoväť na zadnej strane spomínaného smerom dole. Otvorenie vstupných dvierok v prípade výpadku prúdu
Pranie trvá dlhšie než je uvedené v návode na použitie. (*)	Tlak vody je nízky.	<ul style="list-style-type: none"> • Spotrebič čaká, pokiaľ sa načerpá správne množstvo vody, aby sa zabránilo nízkej kvalite prania kvôli zníženému množstvu vody. Preto sa čas prania predlžuje.
	Napätie je nízke.	<ul style="list-style-type: none"> • Čas prania sa predĺži, aby sa zabránilo nízkej kvalite prania, ak je napätie nízke.
	Teplota privádzanej vody je nízka.	<ul style="list-style-type: none"> • Požadovaný čas na zahriatie vody sa v chladných obdobiach predlžuje. Rovnako sa môže predĺžiť čas prania aby sa zabránilo nízkej kvalite prania.
	Počet oplachov a / alebo množstvo vody na opláchnutie sa zvýšilo.	<ul style="list-style-type: none"> • Výrobok zvyšuje množstvo oplachovej vody, keď je potrebné dobré opláchnutie, a v prípade potreby pridá dodatočný oplachovací krok.
	Vzhľadom na použitie nadmerného množstva pracieho prostriedku došlo k vytvoreniu nadmerného množstva peny a aktivoval sa systém automatickej absorpcie peny.	<ul style="list-style-type: none"> • Používajte odporúčané množstvo pracieho prostriedku.
Čas programu sa neodpočítava. (Na modeloch s displejom) (*)	Časovač sa môže zastaviť počas napúšťania vody.	<ul style="list-style-type: none"> • Indikátor časovača nebude odpočítavať, kým v produkte nebude primerané množstvo vody. Spotrebič bude čakať, pokiaľ v ňom nebude dostatočné množstvo vody, aby sa zabránilo slabým výsledkom prania pre nedostatok vody. Indikátor časovača bude potom pokračovať v odpočítavaní.
	Časovač sa môže zastaviť počas kroku ohrievania.	<ul style="list-style-type: none"> • Indikátor časovača nebude odpočítavať, kým produkt nedosiahne zvolenú teplotu.
	Časovač sa môže zastaviť počas kroku odstred'ovania.	<ul style="list-style-type: none"> • Systém automatickej detekcie nevyváženého naplnenia sa aktivoval kvôli nevyváženému rozloženiu bielizne v produkte.

Problém	Príčina	Riešenie
Čas programu sa neodpočítava. (*)	V produkte je nevyvážená dávka bielizne.	<ul style="list-style-type: none"> • Systém automatickej detekcie nevyváženého naplnenia sa aktivoval kvôli nevyváženému rozloženiu bielizne v produkte.
Produkt sa neprepne na žmýkanie. (*)	V produkte je nevyvážená dávka bielizne.	<ul style="list-style-type: none"> • Systém automatickej detekcie nevyváženého naplnenia sa aktivoval kvôli nevyváženému rozloženiu bielizne v produkte.
	Produkt nebude žmýkať, ak nie je úplne vypustená voda.	<ul style="list-style-type: none"> • Skontrolujte filter a vypúšťaciu hadicu.
	Vzhľadom na použitie nadmerného množstva pracieho prostriedku došlo k vytvoreniu nadmerného množstva peny a aktivoval sa systém automatickej absorpcie peny.	<ul style="list-style-type: none"> • Používajte odporúčané množstvo pracieho prostriedku.
Kvalita prania je nízka: Bielizeň zošedla. (**)	Bolo používané nedostatočné množstvo pracieho prostriedku po dlhú dobu.	<ul style="list-style-type: none"> • Používajte odporúčané množstvo vhodného pracieho prostriedku pre tvrdú vodu a bielizeň.
	Pranie prebiehalo dlhý čas pri nízkych teplotách.	<ul style="list-style-type: none"> • Vyberte vhodnú teplotu vody pre pranie bielizne.
	Je používané nedostatočné množstvo pracieho prostriedku na tvrdú vodu.	<ul style="list-style-type: none"> • Používanie nedostatočného množstva pracieho prostriedku s tvrdou vodou spôsobuje zanesenie soli na oblečenie a súčasne prádlo zošedne. Je ťažké odstrániť šedivú farbu, akonáhle sa to stane. Používajte odporúčané množstvo vhodného pracieho prostriedku pre tvrdú vodu a bielizeň.
	Používate nadmerné množstvo pracieho prostriedku.	<ul style="list-style-type: none"> • Používajte odporúčané množstvo vhodného pracieho prostriedku pre tvrdú vodu a bielizeň.
Kvalita prania je nízka: Škrvny ostávajú alebo bielizeň nie je vybielená. (**)	Používate nedostatočné množstvo pracieho prostriedku.	<ul style="list-style-type: none"> • Používajte odporúčané množstvo vhodného pracieho prostriedku pre tvrdú vodu a bielizeň.
	V produkte je vložené nadmerné množstvo bielizne.	<ul style="list-style-type: none"> • Do produktu nekladajte priveľa bielizne. Produkt zaťažujte podľa odporúčania v „Tabuľke programov a spotreby“.
	Bol zvolený nesprávny program a teplota.	<ul style="list-style-type: none"> • Zvoľte správny program a teplotu pre pranie bielizne.
	Používate nesprávny prací prostriedok.	<ul style="list-style-type: none"> • Používajte originálny prací prostriedok vhodný pre produkt.
	Používate nadmerné množstvo pracieho prostriedku.	<ul style="list-style-type: none"> • Vložte prací prostriedok do správnej priehradky. Nemiešajte bielinu s pracím prostriedkom.
Kvalita prania je nízka: Na bielizni sa objavili masťné škrvny. (**)	Nie je nastavené pravidelné čistenie bubna.	<ul style="list-style-type: none"> • Bubon čistite pravidelne.

Problém	Príčina	Riešenie
Kvalita prania je nízka: Oblečenie nepríjemne zapácha. (**)	Zápach a vrstvy baktérií sa vytvárajú na bubne kvôli opakovanému praniu na nízkych teplotách a/alebo krátkych programoch.	<ul style="list-style-type: none"> • Zásuvku pracieho prostriedku, ako aj vstupné dvierka produktu, nechávajte po každom praní pootvorené. Tým zabránite vzniku vlhkého prostredia, v ktorom sa darí baktériám.
Farba bielizne bledne. (**)	Vložili ste nadmerné množstvo bielizne.	<ul style="list-style-type: none"> • Do produktu nekladajte priveľa bielizne.
	Používaný prací prostriedok je vlhký.	<ul style="list-style-type: none"> • Skladujte prací prostriedok uzatvorený v priestoroch bez vlhkosti a nevystavujte ho nadmerným teplotám.
	Zvolila sa vyššia teplota.	<ul style="list-style-type: none"> • Zvoľte správny program a teplotu v závislosti od druhu s stupňa znečistenia bielizne.
Práčka dobre nepláka.	Množstvo, druh a podmienky skladovania používaného pracieho prostriedku sú nevhodné.	<ul style="list-style-type: none"> • Používajte vhodný prací prostriedok pre práčku a vašu bielizeň. Skladujte prací prostriedok uzatvorený v priestoroch bez vlhkosti a nevystavujte ho nadmerným teplotám.
	Prací prostriedok sa vložil do nesprávnej priehradky.	<ul style="list-style-type: none"> • Ak je prací prostriedok umiestnený v priestore predpierky, hoci cyklus predpierky nie je vybratý, výrobok môže tento čistiaci prostriedok použiť počas oplachovania alebo zmäkčenia. Vložte prací prostriedok do správnej priehradky.
	Filter čerpadla je zanesený.	<ul style="list-style-type: none"> • Skontrolujte filter.
	Vypúšťacia hadica je prehnutá.	<ul style="list-style-type: none"> • Skontrolujte vypúšťaciu hadicu.
Bielizeň po praní ostáva stuhnutá. (**)	Používate nedostatočné množstvo pracieho prostriedku.	<ul style="list-style-type: none"> • Používanie nedostatočného množstva pracieho prostriedku pre tvrdú vodu môže spôsobiť stuhnutie bielizne. Požívajte vhodné množstvo pracieho prostriedku v závislosti od tvrdosti vody.
	Prací prostriedok sa vložil do nesprávnej priehradky.	<ul style="list-style-type: none"> • Ak je prací prostriedok umiestnený v priestore predpierky, hoci cyklus predpierky nie je vybratý, výrobok môže tento čistiaci prostriedok použiť počas oplachovania alebo zmäkčenia. Vložte prací prostriedok do správnej priehradky.
	Prací prostriedok sa zmiešal so zmäkčovacom.	<ul style="list-style-type: none"> • Nemiešajte zmäkčovač s pracím prostriedkom. Zásuvku umyte a vypláchnite horúcou vodou.
Bielizeň nevoní ako aviváž. (**)	Prací prostriedok sa vložil do nesprávnej priehradky.	<ul style="list-style-type: none"> • Ak je prací prostriedok umiestnený v priestore predpierky, hoci cyklus predpierky nie je vybratý, výrobok môže tento čistiaci prostriedok použiť počas oplachovania alebo zmäkčenia. Zásuvku umyte a vypláchnite horúcou vodou. Vložte prací prostriedok do správnej priehradky.
	Prací prostriedok sa zmiešal so zmäkčovacom.	<ul style="list-style-type: none"> • Nemiešajte zmäkčovač s pracím prostriedkom. Zásuvku umyte a vypláchnite horúcou vodou.

Problém	Príčina	Riešenie
Zvyšky pracieho prostriedku ostávajú v priehradke. (**)	Prací prostriedok sa vložil do mokrej priehradky.	<ul style="list-style-type: none"> • Pred vložením pracieho prostriedku priehradku usušte.
	Prací prostriedok zvlhol.	<ul style="list-style-type: none"> • Skladujte prací prostriedok uzatvorený v priestoroch bez vlhkosti a nevystavujte ho nadmerným teplotám.
	Tlak vody je nízky.	<ul style="list-style-type: none"> • Skontrolujte tlak vody.
	Prací prostriedok v hlavnom priečinku na pranie zvlhol počas napúšťania vody na predpieranie. Otvory priečinka na prací prostriedok sú blokované.	<ul style="list-style-type: none"> • Skontrolujte, či sú otvory čisté a či nie sú zanesené.
	Vyskytol sa problém s ventilmi zásuvky pracieho prostriedku.	<ul style="list-style-type: none"> • Zavolajte autorizovaného servisného technika.
	Prací prostriedok sa zmiešal so zmäkčovacom.	<ul style="list-style-type: none"> • Nemiešajte zmäkčovač s pracím prostriedkom. Zásuvku umyte a vypláchnite horúcou vodou.
	Nie je nastavené pravidelné čistenie bubna.	<ul style="list-style-type: none"> • Bubon čistite pravidelne.
V produkte sa vytvára príliš veľa peny. (**)	Použil sa nesprávny druh pracieho prostriedku pre túto práčku.	<ul style="list-style-type: none"> • Používajte vhodný druh pracieho prostriedku.
	Používate nadmerné množstvo pracieho prostriedku.	<ul style="list-style-type: none"> • Používajte iba odporúčané množstvo pracieho prostriedku.
	Prací prostriedok bol skladovaný v nevhodných podmienkach.	<ul style="list-style-type: none"> • Skladujte prací prostriedok v uzatvorených a suchých priestoroch. Neskladujte ho v nadmerne horúcich miestach.
	Niektoré kusy sietovinovej bielizne, ako napríklad závesy, môžu vinou svojej textúry vytvárať príliš veľa peny.	<ul style="list-style-type: none"> • Použite menšie množstvo pracieho prostriedku pre toto prádlo.
	Prací prostriedok sa vložil do nesprávnej priehradky.	<ul style="list-style-type: none"> • Vložte prací prostriedok do správnej priehradky.
	Produkt odobral zmäkčovač príliš skoro.	<ul style="list-style-type: none"> • Pravdepodobne je problém s ventilmi v zásobníku pracieho prostriedku. Zavolajte autorizovaného servisného technika.
Zo zásuvky na prací prášok preteká pena.	Použili ste priveľa pracieho prostriedku.	<ul style="list-style-type: none"> • Zmiešajte 1 polievkovú lyžicu zmäkčovadla a ½ litra vody a nalejte ich do priečinka pre hlavné pranie v priečinku pracieho prostriedku.
		<ul style="list-style-type: none"> • Do produktu dajte prací prostriedok vhodný pre programy a maximálne zaťaženie, ktoré je uvedené v časti „Tabuľka programov a spotreby“. Keď používate dodatočné chemikálie (odstraňovače znečistenia, bieliadlá atď.), znížte množstvo pracieho prostriedku.

Problém	Príčina	Riešenie
Bielizeň zostane na konci programu mokrá (*)	Vzhľadom na použitie nadmerného množstva pracieho prostriedku došlo k vytvoreniu nadmerného množstva peny a aktivoval sa systém automatickej absorpcie peny.	<ul style="list-style-type: none"> • Používajte odporúčané množstvo pracieho prostriedku.
(*) Keď bielizeň nie je v bubne rovnomerne rozložená, produkt sa neprepne na krok odstred'ovania, aby sa zabránilo akémukoľvek poškodeniu produktu alebo jeho okolitého prostredia. Bielizeň by mala byť preskúpená a opätovne odstredená.		
(**) Nie je nastavené pravidelné čistenie bubna. Bubon čistite pravidelne.		
 <p>UPOZORNENIE!</p>	<ul style="list-style-type: none"> • Ak nedokážete problém odstrániť, hoci ste postupovali podľa pokynov uvedených v tejto časti, obráťte sa na vášho predajcu alebo na autorizovaného servisného technika. Nikdy sa nepokúšajte sami opravovať nefunkčný výrobok. 	

