

# beko

## Mraznička

Návod na použití

## Mraznička

Návod na použitie



B3RMFNE314W1

58 7668 0000/ CS/ SK/ AD\_2/2/ 6. 9. 2022 14:59  
7278441311

# Nejdříve si přečtěte tento návod!

## Vážení zákazníci





### Před použitím produktu si pozorně přečtěte tento návod k obsluze.

Děkujeme, že jste si vybrali tento výrobek Beko. Byli bychom rádi, kdyby jste dosáhli optimální účinnost tohoto vysoce kvalitního výrobku, který byl vyroben pomocí nejmodernějších technologií. Před použitím produktu si pozorně přečtěte tento návod a veškerou dodanou dokumentaci a uschovejte ji jako referenci.





Dbejte na všechny informace a varování uvedené v uživatelské příručce. Tímto způsobem budete chránit sebe a svůj výrobek před možnými nebezpečími.

Uschovejte tento návod k obsluze. Přiložte tuto příručku k spotřebiči, pokud jej odevzdáte někomu jinému.

### V uživatelské příručce jsou používány následující symboly:

- |  |  |
|--|--|
|  | Nebezpečí, které může mít za následek smrt nebo zranění. |
|  | Důležité informace nebo užitečné tipy na obsluhu.        |
|  | Přečtěte si uživatelskou příručku.                       |
|  | Hořlavý materiál, upozornění na nebezpečí požáru.        |

UPOZORNĚNÍ Nebezpečí, které může způsobit materiální škody na produktu nebo v jeho okolí

	<b>ENERG</b> 	
SUPPLIER'S NAME	MODEL IDENTIFIER → (*)	
		

Informace o modelu uložené v databázi výrobků se dají získat zadáním následující webové stránky a vyhledáním identifikátoru vašeho modelu (\*), který je uveden na energetickém štítku.  
<https://eprel.ec.europa.eu/>

<b>1 Bezpečnostní pokyny .....</b>	<b>4</b>
1.1 Určené použití.....	4
1.2 Bezpečnost dětí, zranitelných osob a domácích zvířat.....	4
1.3 Elektrická bezpečnost.....	5
1.4 Bezpečnost při manipulaci .....	6
1.5 Bezpečnost při instalaci.....	6
1.6 Provozní bezpečnost.....	8
1.7 Bezpečnost skladování potravin ..	10
1.8 Bezpečnost údržby a čištění.....	11
<b>2 Pokyny pro ochranu životního prostředí .....</b>	<b>11</b>
2.1 Soulad se směrnicí WEEE a Odstranění odpadů výrobku.....	11
<b>3 Vaše mraznička.....</b>	<b>12</b>
<b>4 Instalace .....</b>	<b>13</b>
4.1 Správné místo pro instalaci .....	13
4.2 Elektrické připojení .....	13
4.3 Výstraha před horkým povrchem .	14
4.4 Připevnění plastových klínů .....	14
4.5 Nastavení nožek.....	14
4.6 Instalace chladicího a mrazicího zařízení vedle sebe .....	14
<b>5 Příprava.....</b>	<b>15</b>
5.1 Co udělat pro úsporu energie .....	15
5.2 První uvedení do provozu.....	16
5.3 Klimatická třída a definice .....	16
<b>6 Provoz spotřebiče.....</b>	<b>16</b>
<b>7 Používání vašeho spotřebiče.....</b>	<b>17</b>
7.1 Ovládací panel produktu .....	17
7.2 Zmrazování čerstvých potravin ....	18
7.3 Obrácení strany otevírání dveří.....	22
7.4 Upozornění na otevřené dveře.....	22
7.5 Výměna osvětlovací lampy .....	22
<b>8 Údržba a čištění .....</b>	<b>22</b>
<b>9 Řešení problémů.....</b>	<b>23</b>

## 1 Bezpečnostní pokyny

- Tato část obsahuje bezpečnostní pokyny potřebné pro zabránění nebezpečí zranění osob nebo věcných škod.
- Naše společnost neodpovídá za škody, které mohou vzniknout v případě nedodržení těchto pokynů.

 Instalaci a opravy vždy provádějte u výrobce, v autorizovaném servisu nebo u osoby, kterou popíše společnost dovozce.

 Používejte pouze originální náhradní díly a příslušenství.

 Neopravujte ani nevyměňujte žádné součásti spotřebiče, pokud to není výslovně uvedeno v návodu k obsluze.

 Na výrobku neprovádějte žádné úpravy.

### 1.1 Určené použití

- Tento výrobek není vhodný pro komerční použití a neměl by se používat pro jiné účely, než pro které je určen.
- Tento spotřebič je určen pro provoz v interiéru, jako jsou domácnosti nebo podobně.

Například:

V zaměstnaneckých kuchyních v obchodech, kancelářích a jiných pracovních prostředích,  
Ve farmových domech,  
V hotelových, motelovém jednotkách nebo v jiných rekreačních místech, které používají zákazníci,  
V hostelech nebo v podobném prostředí,  
V stravovacích službách a podobných neobchodních institucích.

- Tyto výrobky se nesmějí používat v otevřeném nebo uzavřeném venkovním prostředí, jako jsou plavidla, obytné vozy, balkony nebo terasy. Vystavení produktu dešti, sněhu, slunečnímu záření a větru může způsobit riziko požáru.

### 1.2 Bezpečnost dětí, zranitelných osob a domácích zvířat

- Tento výrobek mohou používat děti ve věku od 8 let a osoby s nedostatečně vyvinutými fyzickými, smyslovými nebo mentálními schopnostmi nebo s nedostatečnými zkušenostmi a znalostmi, pokud jsou pod dohledem

nebo byly poučeny o bezpečném používání spotřebiče a o souvisejících nebezpečích.

- Děti ve věku od 3 do 8 let mohou do chladicího spotřebiče dávat a vybírat z něj jídlo.
- Elektrické spotřebiče jsou nebezpečné pro děti a domácí zvířata. Děti a domácí zvířata se nesmí s výrobkem hrát, šplhat se na ně nebo vlézt do nich.
- Čištění a uživatelskou údržbu nesmí provádět děti, pokud nejsou pod dohledem.
- Obalové materiály uchovávejte mimo dosah dětí. Riziko poranění a udušení.

Před likvidací starých spotřebičů, které se již nebudou dále používat:

1. Odpojte napájecí kabel ze zásuvky.
2. Odřízněte napájecí kabel a vyjměte ho ze spotřebiče spolu se zástrčkou.
3. Nevybírejte stojany a zásuvky ze spotřebiče, abyste zabránili vniknutí dětí do zařízení.
4. Odstraňte dveře.
5. Spotřebič skladujte tak, aby se nemohl převrátit.

6. Nedovolte dětem hrát si s vyřazeným spotřebičem.

- Nevyhazujte spotřebič do ohně. Nebezpečí exploze.
- Pokud je ve dveřích spotřebiče k dispozici zámek, uchovávejte klíč mimo dosah dětí.



### 1.3 Elektrická bezpečnost

- Během instalace, údržby, čištění, oprav a přepravy výrobek nesmí být zapojen do zásuvky.
- Pokud je napájecí kabel poškozen, může jej vyměnit pouze autorizovaný servis, aby se předešlo jakémukoli riziku.
- Napájecí kabel nezasunujte pod výrobek ani za jeho zadní část. Na napájecí kabel nepokládejte těžké předměty. Napájecí kabel se nesmí ohýbat, drtit a nesmí přijít do kontaktu s žádným zdrojem tepla.
- Na provoz spotřebiče nepoužívejte prodlužovací kabel, rozdvojkou ani adaptér.
- Přenosné zásuvky a přenosné napájecí zdroje se mohou přehřát a způsobit požár. Proto za výrobkem ani v jeho blízkosti nemějte přenosné zdroje napájení s rozdvojkami.

- Napájecí kabel výrobku nezapojte do uvolněné nebo poškozené elektrické zásuvky. Tyto typy připojení se mohou přehřívat a způsobit požár.
- Zástrčka musí být snadno přístupná. Pokud to není možné, na elektrické instalaci musí být k dispozici mechanismus, který splňuje elektrické předpisy a který odpojuje všechny svorky od sítě (pojistka, vypínač, hlavní vypínač atd.).
- Nedotýkejte se zástrčky mokřýma rukama!
- Při odpojování spotřebiče nedržte napájecí kabel, ale zástrčku.

#### 1.4 Bezpečnost při manipulaci

- Tento spotřebič je těžký, nemanipulujte s ním sami.
- Během manipulace s výrobkem nedržte produkt za jeho dveře.
- Při manipulaci se spotřebičem buďte opatrní, abyste nepoškodili chladicí systém a potrubí. Výrobek nepoužívejte, pokud jsou poškozené potrubí, a kontaktujte autorizovaný servis.

#### 1.5 Bezpečnost při instalaci

- Pro instalaci výrobku se obraťte na autorizovaný servis. Pro přípravu spotřebiče pro použití vyhledejte informace v uživatelské příručce a ujistěte se, že jsou k dispozici požadované elektrické a vodovodní nástroje. Pokud ne, pro uspořádání těchto nástrojů podle potřeby se obraťte na kvalifikovaného elektrikáře a vodoinstalatéři. V opačném případě může dojít k úrazu elektrickým proudem, požáru, problémům s výrobkem nebo zranění.
- Před instalací zkontrolujte případné poškození spotřebiče. Neinstalujte produkt, pokud je poškozen.
- Spotřebič umístěte na čistý rovný a tvrdý povrch a vyrovnejte ho s nastavitelnými nohama. V opačném případě se chladnička může převrátit a způsobit zranění.
- Spotřebič instalujte v suchém a větraném prostředí. Pod výrobek nepokládejte koberce nebo podobné pokrývky. Může to způsobit riziko požáru v důsledku nedostatečného větrání!

- Neblokujte ani nezakrývejte větrací otvory. V opačném případě se zvýší spotřeba energie a váš produkt se může poškodit.
- Výrobek nesmí být připojen k napájecím systémem, jako jsou solární zdroje. V opačném případě se může produkt poškodit v důsledku náhlých změn napětí!
- Čím více chladiva obsahuje, tím větší místnost potřebuje pro umístění. Ve velmi malých místnostech se v případě úniku plynu z chladicího systému může vyskytnout hořlavá směs plynu a vzduchu. Na každých 8 gramů chladiva je potřebný objem nejméně 1 m<sup>3</sup>. Množství chladiva dostupného ve vašem spotřebiči je uvedeno na typovém štítku.
- Místo instalace výrobku nesmí být vystaveno přímému slunečnímu záření a nesmí se nacházet v blízkosti zdroje tepla, jako jsou kamna, radiátory atp. Pokud nemůžete zabránit instalaci výrobku v blízkosti tepelného zdroje, použijte vhodnou izolační desku a ujistěte se, že minimální vzdálenost od tepelného zdroje je taková, jak je uvedeno níže:
  - Nejméně 30 cm od zdrojů tepla, jako jsou kamna, trouby, topná tělesa a ohřívače atd.,
  - A nejméně 5 cm od elektrických pecí.
- Váš spotřebič má stupeň ochrany I.
- Spotřebič zapojte do uzemněné zásuvky, která vyhovuje hodnotám napětí, proudu a frekvence uvedeným na typovém štítku. Zásuvka musí mít pojistku 10A - 16A. Naše společnost nepřebírá odpovědnost za škody způsobené používáním bez uzemnění a bez připojení k elektrické síti v souladu s místními a národními předpisy.
- V průběhu instalace musí být napájecí kabel tohoto výrobku odpojen. V opačném případě může dojít k úrazu elektrickým proudem a zranění!
- Napájecí kabel výrobku nezapojujte do volných, vykloubených, poškozených, znečištěných, zaolejovaných zásuvek, u kterých hrozí riziko kontaktu s vodou. Tyto typy spojení mohou způsobit přehřátí a požár.
- Napájecí kabel a hadice (pokud existují) umístěte tak, aby nezpůsobovaly riziko zakopnutí.

- Pronikání vlhkosti a tekutin do částí pod napětím nebo do napájecího kabelu může způsobit zkrat. Proto spotřebič nepoužívejte ve vlhkém prostředí ani v prostorách, kde může stříkat voda (např. v garáži, prádelně atd.) Pokud je chladnička chlazená vodou, odpojte ji a obraťte se na autorizovaný servis.
- Nikdy nepřipojujte chladničku k zařízením šetřícím energii. Tyto systémy jsou pro výrobek škodlivé.

## 1.6 Provozní bezpečnost

- Nikdy na výrobek nepoužívejte chemická rozpouštědla. Tyto materiály představují riziko výbuchu.
- V případě poruchy spotřebiče jej odpojte a neprovozujte ho až do jeho opravy autorizovaným servisem. Nebezpečí úrazu elektrickým proudem!
- Na spotřebič ani do jeho blízkosti neumísťujte zdroj ohně (např. svíčky, cigarety atd.).
- Nevylézejte na výrobek. Riziko pádu a zranění!
- Použitím ostrých a špičatých nástrojů nezpůsobte poškození potrubí chladicího systému. Chladivo, které se v případě propíchnutí plynových potrubí prodloužení potrubí nebo vrchních povrchových vrstev rozstříkne, může způsobit podráždění kůže a poranění očí.
- Uvnitř chladniček / mrazniček neumísťujte a nepoužívejte elektrické spotřebiče, pokud to nedoporučí výrobce.
- Nedotýkejte se žádnými částmi rukou nebo těla pohyblivých částí uvnitř produktu. Dávejte pozor, abyste si nezachytili prsty mezi chladničku a její dveřmi. Při otevírání a zavírání dveří buďte opatrní, pokud jsou v blízkosti děti.
- Nevkládejte do svých úst zmrzlinu, kostky ledu ani mražené jídlo, po okamžitém výběru z mrazničky. Riziko omrzlin!
- Nedotýkejte se vnitřních stěn, kovových částí mrazničky ani potravin uvnitř chladničky mokřýma rukama. Riziko omrzlin!
- Do mrazící přihrádky nepokládejte plechovky na sody nebo plechovky a lahve,



- kteří obsahují tekutiny, které mohou zamrznout. Plechovky nebo lahve mohou explodovat. Riziko poranění a věcných škod!
- V blízkosti chladničky nepoužívejte ani neumísťujte materiály citlivé na teplotu, jako jsou hořlavé spreje, hořlavé předměty, suchý led nebo jiné chemické látky. Nebezpečí požáru a výbuchu!
  - Uvnitř produktu neskladujte výbušné materiály, jako jsou aerosolové plechovky, s hořlavými materiály.
  - Neumisťujte plechovky s tekutinami nad výrobek v otevřeném stavu. Stříkání vody na elektrické části může způsobit riziko úrazu elektrickým proudem nebo požár.
  - Tento spotřebič není určen pro skladování a chlazení léků, krevní plazmy, laboratorních přípravků nebo podobných materiálů a výrobků, na které se vztahuje směrnice o zdravotnických výrobcích.
  - Pokud se výrobek nepoužívá na stanovený účel, může způsobit poškození nebo poškození výrobků uchovávaných uvnitř.
  - Pokud je vaše chladnička vybavena modrým světlem, nedívejte se na toto světlo pomocí optických zařízení. Nedívejte se dlouho přímo na UV LED světlo. Ultrafialové paprsky mohou způsobit namáhání očí.
  - Výrobek nenaplňujte větším množstvím potravin, jako je jeho kapacita. Pokud po otevření dvířek obsah chladničky vypadne, může dojít ke zranění nebo poškození. Podobné problémy se též mohou vyskytnout při umístění předmětu na spotřebič.
  - Ujistěte se, že jste odstranili všechny led nebo vodu, které se mohly vylít na zem, abyste předešli zraněním.
  - Místo stojanů / stojanů na láhve ve dveřích chladničky vyměňujte pouze tehdy, když jsou stojany prázdné. Nebezpečí úrazu!
  - Na výrobek nepokládejte předměty, které by mohly spadnout nebo se převrátit. Tyto předměty mohou spadnout při otevírání nebo zavírání dveří a způsobit zranění nebo materiální škody.
  - Na skleněné povrchy nevystavujte nadměrný tlak. Rozbité sklo může způsobit zranění nebo materiální škody.

- Chladicí systém ve vašem spotřebiči obsahuje chladivo R600a. Typ chladiva použitého ve spotřebiči je uveden na typovém štítku. Tento plyn je hořlavý. Z toho důvodu při manipulaci se spotřebičem buďte opatrní, abyste nepoškodili chladicí systém a potrubí. V případě poškození potrubí;
  1. Nedotýkejte se produktu ani napájecího kabelu,
  2. Chraňte spotřebič před potenciálními zdroji ohně, které mohou způsobit vzplanutí produktu.
  3. Větrejte prostor, kde je výrobek umístěn. Nepoužívejte ventilátor.
  4. Kontaktujte autorizovaný servis.
  5. Pokud je výrobek poškozen a zjistíte únik plynu, držte se dál od plynu. Plyn může způsobit omrzliny, pokud se dostane do kontaktu s pokožkou.
- Dlouhodobé ponechání otevřených dvířek může způsobit zvýšení teploty uvnitř výrobku.
- Pravidelně čistěte přístupné odtokové systémy, které přicházejí do styku s potravinami.
- Vyčistěte nádrže na vodu, které se nepoužívaly 48 hodin, a vodovodní systémy, které se nepoužívaly více než 5 dní.
- Surové masné a rybí výrobky skladujte ve vhodných přihrádkách v rámci výrobku. Proto nekape na jiné potraviny ani s nimi nepřichází do kontaktu.
- Dvuhvězdičkové mrazící přihrádky se používají pro skladování předem naplněných potravin, výrobu a skladování ledu a zmrzliny.
- Přihrádky s jednou, dvěma a třemi hvězdičkami nejsou vhodné pro zmrazování čerstvých potravin.
- Pokud chladicí výrobek zůstal delší dobu prázdný, vypněte jej, rozmrazte, vyčistěte a vysušte, abyste ochránili kryt výrobku.

## 1.7 **Bezpečnost skladování potravin**

Dbejte na následující upozornění, abyste zabránili znehodnocení potravin:

## 1.8 Bezpečnost údržby a čištění

- Před čištěním nebo zahájením údržby chladničku odpojte od elektrické sítě.
- Pokud produkt přemísťujete za účelem čištění, netahejte za kliku dveří. Pokud je rukojeť přitažená příliš silně, může způsobit zranění.
- Nevkládejte své ruce a pod chladničku. Může dojít k zaseknutí nebo jakákoli ostrá hrana může způsobit poranění osob.
- Nečistěte výrobek stříkáním nebo vylitím vody na produkt a do něj. Nebezpečí úrazu elektrickým zásahem a ohněm.
- Při čištění výrobku nepoužívejte ostré a abrazivní nástroje ani domácí čisticí prostředky, saponáty, plyn, benzín, ředidlo, alkohol, lak a podobné látky. Uvnitř produktu používejte pouze čisticí a údržbářské prostředky, které nejsou škodlivé pro potraviny.
- Nikdy nepoužívejte páru nebo čisticí prostředky s párou pro spotřebiče a tání ledu uvnitř. Pára přichází do styku s živými částmi chladničky a způsobuje zkrat nebo úraz elektrickým proudem!
- Dbejte na to, aby se voda nedostala do větracích otvorů, elektronických obvodů nebo osvětlení výrobku.
- Použijte čistý suchý hadřík na otření prachu nebo cizích materiálů z koncovek zástrček. K čištění zástrčky nepoužívejte navlhčený hadřík nebo látku. V opačném případě může dojít k požáru nebo úrazu elektrickým proudem.

## 2 Pokyny pro ochranu životního prostředí

### 2.1 Soulad se směrnicí WEEE a Odstranění odpadů výrobku



Tento výrobek splňuje požadavky směrnice WEEE EU (2012/19 / EU). Na tomto produktu je zobrazen symbol klasifikace odpadu elektrických a elektronických zařízení

(OEEZ).

Tento symbol znamená, že na konci své životnosti se tento výrobek nesmí likvidovat spolu s ostatním domovním odpadem.

Použitá zařízení se musí odnést na oficiální sběrné místo pro recyklaci elektrických a elektronických zařízení. Chcete-li najít tato místa sběru, obraťte se na místní úřady nebo na prodejce, u kterého byl produkt zakoupen. Každá domácnost plní důležitou úlohu při zhodnocování a recyklaci starých zařízení. Správná likvidace použitého spotřebiče pomáhá předcházet možným negativním následkům pro životní prostředí a lidské zdraví.

### Soulad se směrnicí RoHS:

Výrobek, který jste si zakoupili, je v souladu se směrnicí EU RoHS (2011/65/EU). Neobsahuje škodlivé a zakázané látky uvedené ve směrnici.



### Informace o obalu

Obalové materiály výrobku jsou vyrobeny z recyklovatelných materiálů v souladu s našimi národními předpisy o životním prostředí. Nevyhazujte obalové materiály spolu s domácími nebo jinými odpady. Vezměte je do sběrných míst pro obalové materiály určené místními orgány.

## 3 Vaše mraznička

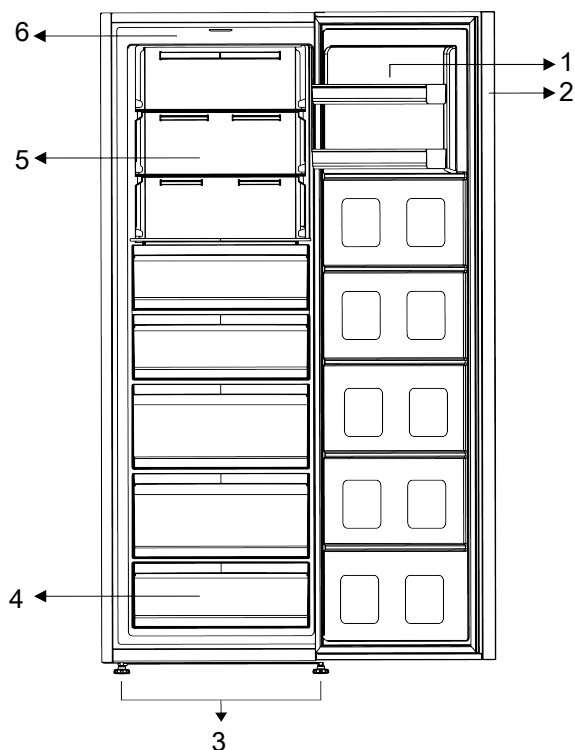

1 Nastavitelná dveřní polička

2 Elektronický indikátor

3 Nastavitelné nohy

4 Mrazící prostory

5 Nastavitelné skleněné poličky

6 Osvětlovací sklo

**\*Volitelně:** Údaje v této uživatelské příručce jsou schematické a nemusí přesně odpovídat vašemu výrobku. Pokud váš výrobek neobsahuje příslušné části, tyto informace se vztahují na ostatní modely.

## 4 Instalace



Nejdříve si přečtěte část "Bezpečnostní pokyny"!

### 4.1 Správné místo pro instalaci

Pro instalaci výrobku se obraťte na autorizovaný servis. Pro přípravu spotřebiče pro instalaci vyhledejte informace v uživatelské příručce a ujistěte se, že jsou k dispozici požadované elektrické a vodovodní nástroje. Pokud ne, pro uspořádání těchto nástrojů podle potřeby se obraťte na elektrikáře a vodoinstalatéry.



#### UPOZORNĚNÍ:

Výrobce nenese žádnou odpovědnost za škodu způsobené prací vykonanou neoprávněnými osobami.



#### UPOZORNĚNÍ:

V průběhu instalace musí být napájecí kabel tohoto výrobku odpojen. Pokud tak neučiníte, může to mít za následek smrt nebo vážné zranění!



#### UPOZORNĚNÍ:

Pokud je rozpětí dveří příliš úzké pro přenesení výrobku, odmontujte dveře a otočte produkt na bok, pokud to nefunguje, obraťte se na autorizovaný servis.

- Pro zabránění vibracím umístěte výrobek na rovný povrch.
- Umístěte výrobek alespoň 30 cm od radiátorů, kamen a podobných tepelných zdrojů a alespoň 5 cm od elektrických trub

- Nevystavujte výrobek přímému slunečnímu záření nebo jej neponechávejte ve vlhkém prostředí.
- Aby Váš výrobek účinně fungoval, vyžaduje dostatečný oběh vzduchu. Pokud bude výrobek umístěn ve výklenku, nezapomeňte mezi výrobkem a stropem, zadní stěnou a bočními stěnami ponechat volný prostor nejméně 5 cm.
- Zkontrolujte, zda je na svém místě součástka zajišťující ochranný odstup od zdi (pokud je dodána s výrobkem).
- Pokud součástka není k dispozici, nebo pokud se ztratila nebo upadla, umístěte výrobek tak, aby mezi zadní stěnou výrobků a stěnou místnosti zůstal volný prostor nejméně 5 cm. Volný prostor vzadu je důležitý pro účinný provoz výrobku.

### 4.2 Elektrické připojení



Pro napájení nepoužívejte rozšířené nebo sdružené zásuvky.



Poškozený napájecí kabel musí být vyměněn autorizovaným servisem.



Při umístění dvou chladniček v přilehlé pozici, mezi dvěma jednotkami nechejte vzdálenost nejméně 4 cm.

- Naše společnost nenese zodpovědnost za případné škody vzniklé v důsledku použití bez uzemnění a připojení napájení v nesouladu s vnitrostátními předpisy.
- Zásuvka napájecího kabelu musí být snadno přístupná i po instalaci.
- Mezi zásuvkou a ledničkou nepoužívejte rozvodjku nebo prodlužovací kabel.

### 4.3 Výstraha před horkým povrchem

Boční stěny vašeho produktu jsou vybaveny trubkami chlazení, které vylepšují chladicí systém. Přes tyto povrchy může téct vysokotlaká kapalina, která může způsobit ohřev bočních stěn. Je to normální a nevyžaduje to údržbu. Při kontaktu s těmito oblastmi buďte opatrní.

### 4.4 Připevnění plastových klínů

K zachování dostatečného prostoru pro cirkulaci vzduchu mezi výrobkem a stěnou použijte plastové klíny dodané s výrobkem.

1. Chcete-li připojit klíny, odstraňte šrouby na výrobku a použijte šrouby dodané s klíny.
2. Připevněte 2 plastové klíny na kryt větrání jako jsou zobrazeny na obrázku.

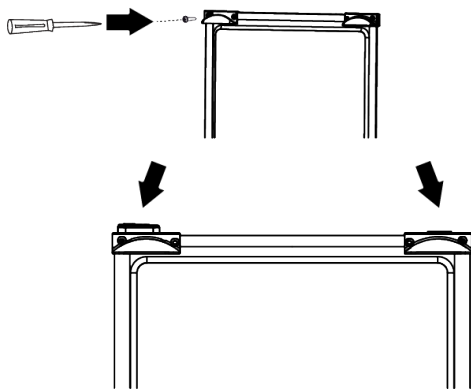

### 4.5 Nastavení nožek

Pokud výrobek není v rovnovážné poloze, nastavte přední nastavitelné stojany jejich otáčením směrem doprava nebo doleva.

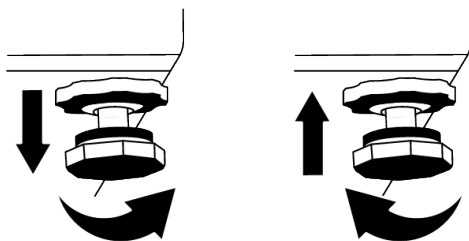

### 4.6 Instalace chladicího a mrazicího zařízení vedle sebe

Pokud jsou mrazicí a chladicí výrobek nainstalovány vedle sebe, instalace by měla být provedena tak, aby byl mrazicí výrobek (1) na levé straně a chladicí výrobek (2) na pravé straně. Aby se předešlo problémům s kondenzací, které by se mohly vyskytnout mezi výrobky, jsou na levé straně chladiče umístěny prvky proti kondenzaci.

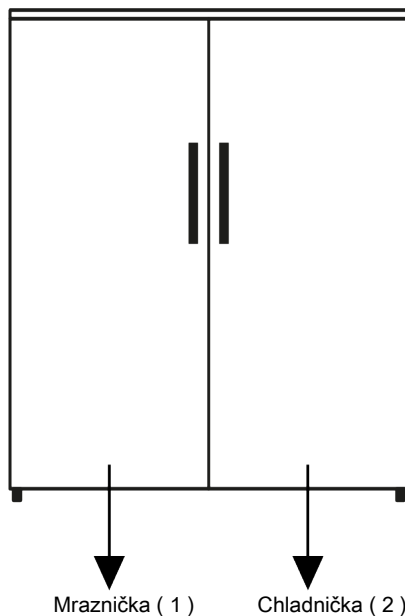

## 5 Příprava



Nejdříve si přečtěte část "Bezpečnostní pokyny"!

### 5.1 Co udělat pro úsporu energie



Připojení výrobku k elektronickým systémům pro úsporu energie je škodlivé, protože může dojít k poškození výrobku.

- Tento chladicí spotřebič není určen k používání jako vestavný spotřebič.
- Nenechávejte dveře chladničky otevřeny po delší dobu.
- Nevkládejte do chladničky horké potraviny nebo nápoje.
- Nepřepíňujte chladničku; blokování vnitřního toku vzduchu snižuje chladicí kapacitu.
- Chcete-li do mrazicího prostoru chladničky vložit maximální množství potravin, je třeba vyjmout horní zásuvky a potraviny umístit na drátěné/skleněné police. Informace o čistém objemu a spotřebě energie deklarované na energetickém štítku chladničky byly testovány tak, že se vybraly horní zásuvky v chladícím oddělení a kbelík na led, které lze snadno vyjmout rukou.
- Při skladování důrazně doporučujeme použití spodní zásuvky.
- V závislosti na funkcích tohoto výrobku; rozmrazování zmrazených potravin v chladnějším prostoru zajistí úsporu energie a zachování kvality potravin.
- Ujistěte se, že potraviny nejsou v kontaktu s čidlem teploty prostoru chladničky popsaného níže.

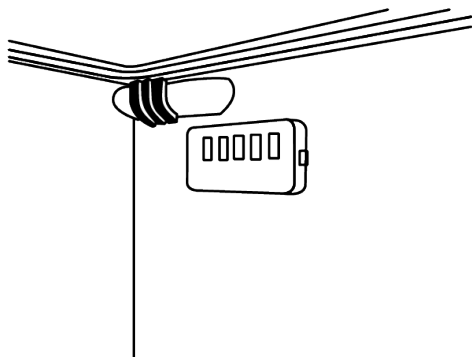

- V případě pokud se dotýkají čidla, může se zvýšit spotřeba energie zařízení.
- Jídlo ukládejte pomocí použití zásuvek v chladicím prostoru, s cílem zajištění úspory energie a ochrany potravin v lepších podmínkách.
- Balení potravin nesmí být v přímém kontaktu se snímačem teploty umístěným v mrazicím prostoru.

## 5.2 První uvedení do provozu

Před použitím chladničky se ujistěte, že byly provedeny všechny nezbytné přípravy v souladu s pokyny uvedenými v kapitolách "Bezpečnostní pokyny a životní prostředí" a "Instalace".

- Nechte výrobek běžet bez vloženého jídla v jeho nitru po dobu 6 hodin a neotvírejte dveře, pokud to není nezbytné.
- Změna teploty způsobená otevíráním a zavíráním dvířek během používání výrobku může běžně vést ke kondenzaci na dveřích/policích a skleněných nádobách umístěných ve výrobku.

## 6 Provoz spotřebiče



Nejdříve si přečtěte část "Bezpečnostní pokyny"!

- Na urychlení procesu rozmrazování nepoužívejte žádné mechanické nářadí ani jiné nářadí, jako jsou doporučené výrobcem.



Když se kompresor zapne, uslyšíte zvuk. Je normální, že výrobek vydává hluk, i když kompresor není v provozu, protože v chladicím systému se může stlačovat kapalina a plyn.



Je normální, že se přední hrany chladničky ohřejí. Tyto oblasti jsou navrženy tak, aby se zahřál, s cílem zabránění kondenzace.



U některých modelů se panel indikátoru automaticky vypne po 1 minutách po zavření dveří. Znovu se aktivuje když se dveře otevrou nebo po stisknutí tlačítka.

## 5.3 Klimatická třída a definice

Prohlédněte si klimatickou třídu na typovém štítku zařízení. Podle klimatické třídy se na vaše zařízení vztahuje jedna z následujících informací.

- **SN:** Dlouhodobé mírné podnebí: Toto chladicí zařízení je určeno k používání při teplotách okolí od 10 °C do 32 °C.
- **N:** Mírné podnebí: Toto chladicí zařízení je určeno k používání při teplotách okolí od 16 °C do 32 °C.
- **ST:** Subtropické podnebí: Toto chladicí zařízení je určeno k používání při teplotách okolí od 16 °C do 38 °C.
- **T:** Tropické podnebí: Toto chladicí zařízení je určeno k používání při teplotách okolí od 16 °C do 43 °C.

- Nepoužívejte části chladničky, jako jsou dveře nebo zásuvky, jako podpěru nebo stupínek. Může to způsobit zakopnutí do produktu nebo poškození jeho komponent.
- Výrobek se používá pouze pro skladování potravin.



- Pokud nebudete doma (např. dovolená) a nebudete delší dobu používat výrobek ledu Icematic nebo dávkovač vody, vypněte ventil vody. V opačném případě může dojít k úniku vody.
- Odstraňte něj jídlo, z důvodu zabránění zápachu,
- Počkejte, až led roztaje, vyčistěte interiér a nechte jej vyschnout, dveře nechte otevřené, aby se nepoškodily vnitřní plasty tělesa.

### Odpojení výrobku od sítě

- Pokud výrobek nebudete delší dobu používat, odpojte jej ze zásuvky.

## 7 Používání vašeho spotřebiče

### 7.1 Ovládací panel produktu

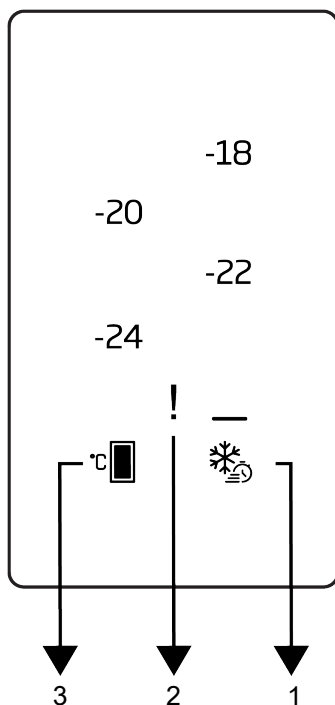

- 1 Tlačítko rychlého zmrazení
- 2 Indikátor poruchového stavu
- 3 Tlačítko nastavení teploty mrazicí části



Nejdříve si přečtěte část "Bezpečnostní pokyny"!

Při používání chladničky vám budou pomáhat zvukové a vizuální funkce indikačního panelu.

**\*Volitelně:** Zobrazené funkce jsou volitelné, mohou existovat rozdíly ve tvaru a umístění funkcí, které se nacházejí na panelu indikátorů vašeho spotřebiče.

## 1. Tlačítko rychlého zmrazení

Po stisknutí tlačítka rychlého zmrazení se rozsvítí LED dioda a aktivuje se funkce rychlého zmrazení. Teplota v mrazicím prostoru je nastavena na -27 °C. Opětovným stisknutím tlačítka funkci zrušíte. Funkce rychlého zmrazení se po chvíli automaticky zruší. Pro zmrazení velkého množství čerstvých potravin, stiskněte tlačítko Rychlého zmrazování před vložením potravin do mrazicího prostoru.

## 2. Kontrolka poruchového stavu !

Tento ukazatel bude aktivní, když vaše chladnička nedokáže dostatečně chladit nebo v případě chyby snímače. Když naložíte teplé jídlo do mrazicí přihrádky nebo pokud ponecháte dveře otevřené delší dobu, může se zobrazit vykřičník. Nejde o chybu, toto varování se odstraní, když potraviny vychladnou nebo stisknete libovolné tlačítko.

## 3. Tlačítko nastavení teploty mrazicí části

Nastavení teploty se provádí pro mrazicí prostor. Stisknutím tlačítka můžete nastavit teplotu v mrazicím prostoru na -18 °C, -20 °C, -22 °C a -24 °C.

## 7.2 Zmrazování čerstvých potravin

- Potraviny, které se mají zmrazit, rozdělte na porce s velikostí které lze konzumovat, a zmrazte je v samostatných balíčcích. Tímto způsobem po rozmrazení zabráníte potřebě opětovnému zmrazení všech potravin.
- Z důvodu co největší ochrany výživových hodnot, aroma a barvy potravin, zeleninu před zmrazením krátce uvařte. (Vaření není třeba pro potraviny, jako jsou okurky, petrželka.) Čas vaření takto zmrazené zeleniny se zkracuje o 1/3 ve srovnání s čerstvou zeleninou.

- Pro prodloužení doby skladování mražených potravin, vařenou zeleninu nejdříve filtrujte a potom hermeticky zabalte, u všech druhů potravin.
- Potraviny neskladujte v mrazničce bez obalu.
- Obalový materiál skladovaných potravin musí být vzduchotěsný, hrubý a odolný a nesmí se deformovat chladem a vlhkostí. V opačném případě mohou potraviny ztuhlé zmrazením propíchnout obal. Z hlediska bezpečného skladování potravin je také důležité dobře utěsnit obal.

### Pro zmrazování potravin jsou vhodné tyto typy obalů:

Polyetylenové kapsa, hliníková fólie, plastová fólie, vakuové sáčky a skladovací nádoby odolné proti chladu s uzávěry.

### Pro zmrazování potravin se nedoporučuje používat tyto typy obalů:

Balící papír, pergamenový papír, celofán (želatinový papír), pytel na odpad, použité tašky a nákupní tašky.

- Horké potraviny neskladujte v mrazničce bez jejich zchlazení.
- Při vkládání nezmrazených čerstvých potravin do mrazničky dbejte na to, aby nepřicházely do styku se zmrazenými potravinami. Cool-pack (PCM) je možné umístit do stojanu bezprostředně pod stojan s rychlým zmrazením, pro zabránění, aby se prohřály.
- Během doby zmrazování (24 hodin) nedávejte do mrazničky další potraviny.
- Vložte své potraviny do mrazicích polic nebo regálů rozloženě, aby nebyly stísněné (doporučeno, aby obaly nepřišly do vzájemného kontaktu).
- Mražené potraviny musí být po rozmrazení okamžitě spotřebované v krátkém čase a už nikdy nesmí být zmrazeny.
- Neblokujte ventilační otvory tím, že své mražené potraviny dáte před ventilační otvory umístěny na zadní ploše.

- Doporúčujeme, abyste na obaly nalepili štítek a napsali název potravin v balení a čas zmrazení.

### **Potravin y vhodné na mražení:**

Ryby a mořské plody, červené a bílé maso, drůbež, zelenina, ovoce, bylinkové koření, mléčné výrobky (například sýr, máslo a procezené jogurty), pečivo, hotové nebo vařená jídla, bramborové jídla, suflé a dezerty.

### **Potravin y nevhodné na mražení:**

Jogurt, kyselé mléko, smetana, majonéza, listový salát, červená ředkvička, hrozny, veškeré ovoce (například jablko, hrušky a broskve).

- U potravin, které se mají rychle a důkladně zmrazit, nepřekračujte následující stanovené množství na balení.
  - Ovoce a zelenina, 0,5 - 1 kg
  - Maso, 1-1,5 kg
- Malé množství potravin (maximálně 2 kg) lze zmrazit i bez použití funkce rychlého zmrazení.

Nejllepší výsledků dosáhnete, pokud budete následovat následující pokyny:

1. Před vložením čerstvých potravin aktivujte funkci rychlého zmrazení 24 hodin.
2. 24 hodin po stisknutí tlačítka umístěte potraviny, které chcete zmrazit, nejprve na horní polici s vyšší mrazicí kapacitou. Zbývající jídlo, pokud nějaké máte, vložte do pravé části druhé police.
3. Funkce rychlého zmrazení se automaticky deaktivuje po 52 hodinách.
4. Nepokoušejte se zmrazit velké množství potravin najednou. Do 24 hodin může tento výrobek zmrazit maximální množství potravin uvedené na štítku s názvem "Zmrazovací kapacita ... kg / 24 hodin". Není vhodné dávat do mrazničky více nezmrazených / čerstvých potravin, jako je množství uvedené na štítku.

- Pro umístění a skladování potravin v mrazničce se podívejte do tabulky Maso a ryby, zelenina a ovoce, mléčné výrobky.

### **Rady týkající se skladování mražených potravin**

- Při nákupu vašich mražených potravin se ujistěte, zda jsou zmrazeny na vhodnou teplotu a zda nejsou porušeny jejich obaly.
- Balíky vložte do mrazničky co nejdříve po zakoupení.
- Před konzumací zabalených hotových jídel, které vyberete z mrazničky, se ujistěte, že neprošlo datum expirace uvedené na obalu.

### **Odmrazování**

Led v mrazicích přihrádkách se automaticky roztaje.

### **Podrobnosti o mrazničce**

Norma EN 62552 vyžaduje (podle specifických podmínek měření), aby se při teplotě okolí 25 °C za 24 hodin zmrazilo alespoň 4,5 kg potravin na každých 100 litrů objemu mrazicího prostoru.

### **Rozmrazování mražených potravin**

V závislosti na rozmanitosti potravin a účelu použití lze zvolit mezi následujícími možnostmi rozmrazování:

- Při pokojové teplotě (není velmi vhodné rozmrazovat jídlo dlouhodobým ponecháním při pokojové teplotě z hlediska udržení kvality jídla)
- V chladničce
- V elektrické troubě (u modelů s nebo bez ventilátoru)
- V mikrovlnné troubě

### **VÝSTRAHA!**

- Nikdy nedávejte kyselý nápoj do skleněných lahví a plechovek do mrazáku, protože hrozí nebezpečí výbuchu.
- Pokud je na obalu zmrazených potravin vlhkost a nadměrné bobtnání, je pravděpodobné, že byly dříve uloženy v nesprávném skladovacím stavu a jejich obsah se zhoršil. Nekonzumujte tyto potraviny bez kontroly.

- Jelikož chuť některých koření ve vařených jídlech se může při dlouhodobém skladování změnit, musíte

do potravin určených ke zmrazení přidat menší množství koření nebo požadované koření přidat do potravin po rozmrazení.

### Doporučené nastavení teploty

Nastavení mrazicího prostoru	Poznámky
-20 °C	Toto je výchozí doporučené teplotní nastavení.
-21,-22,-23 nebo -24 °C	Tato nastavení se doporučují, pokud je okolní teplota vyšší než 30 °C nebo pokud si myslíte, že mraznička není dostatečně chladná z důvodu častého otevírání a zavírání dveří.
Quick Freeze - Rychlé mrazení	Použijte, když chcete zmrazit vaše potraviny krátké době. Doporučuje se používat k ochraně kvality čerstvých potravin. Při skladování mražených potravin nemusíte používat funkci rychlého zmrazení. Pro zmrazení malých množství čerstvých potravin do maximálního denního množství 2 kg nemusíte používat funkci rychlého zmrazení.

Maso a ryby		Příprava	Nejdelší doba skladování (měsíce)	
Masné výrobky	Telecí	Steak	Nakrájejte je o tloušťce 2 cm a položte mezi ně fólii nebo jejich pevně obalte strečovou fólií	6-8
		Vyprážení	Zabalte kousky masa nebo jejich pevně obalte strečovou fólií	6-8
		Kostky	Na malé kousky	6-8
		Řízky, kotlety	Umístěním fólie mezi nakrájené plátky nebo jejich pevně obalte strečovou fólií	6-8
	Ovčí maso	Kotlety	Umístěním fólie mezi kousky masa nebo je speciálně obalte strečovou fólií	4-8
		Vyprážení	Zabalte kousky masa nebo jejich pevně obalte strečovou fólií	4-8
		Kostky	Zabalte mleté maso do mrazicího sáčku, nebo jej pevně obalte strečovou fólií	4-8
	Hovězí maso	Vyprážení	Zabalte kousky masa nebo jejich pevně obalte strečovou fólií	8-12
		Steak	Nakrájejte je o tloušťce 2 cm a položte mezi ně fólii nebo jejich pevně obalte strečovou fólií	8-12
		Kostky	Na malé kousky	8-12
		Vařené maso	Zabalte ho v malých kouscích do kapsy na mrazení	8-12
	Mleté maso	Bez koření, v plochých pytlích	1-3	
	Droby (kusy)	V kouscích	1-3	
	Fermentovaná klobása - salám	Je třeba je zabalit, i když mají vlastní obal.	1-3	
	Šunka	Umístěním fólie mezi nakrájené plátky	2-3	
Drůbež a zvěřina	Kuřecí a krůtí maso	Zabalením do fólie	4-6	
	Hus	Zabalením do fólie (porce by neměly přesáhnout 2,5 kg)	4-6	
	Kachna	Zabalením do fólie (porce by neměly přesáhnout 2,5 kg)	4-6	
	Jelen, králík, srnka	Zabalením do fólie (porce by neměly přesáhnout 2,5 kg a jejich kosti musí být odděleny)	6-8	

Maso a ryby		Příprava	Nejdelší doba skladování (měsíce)
Ryby a mořské plody	Sladkovodní ryby (pstruh, kapr, jeřáb, sumec)	Po důkladném vyčištění vnitřností a šupin jejich omyjte a vysušte a v případě potřeby jim odříznete ocasní a hlavové části.	2-
	Libové ryby (mořský vlk, pakambala velká, mořský jazyk)		4-6
	Mastné ryby (bonito, makrela, lufara, parma, ančovičky)		2-4
	Měkkýši		4-6
	Kaviár		2-3

Ovoce a zelenina	Příprava	Nejdelší doba skladování (měsíce)
Fazole	Po umytí a nakrájení na malé kousky šokovým varem po dobu 3 minuty	10-13
Zelený hrách	Po vyloupení a umytí šokovým varem 2 minuty	10-12
Zelí	Po vyčištění šokovým varem 1 - 2 minuty	6-8
Mrkev	Po umytí a nakrájení na malé kousky šokovým varem po dobu 3-4 minuty	12-
Pepř	Po odříznutí stonky, rozdělením na dvě části a oddělením semen vařením po dobu 2 - 3 minuty	8-10
Špenát	Po umytí a očištění šokovým varem 2 minuty	6-9
Pór	Po nasekáním a vyčištění šokovým varem 5 minut	6-8
Květák	Po oddělení listů a nakrájení jádra na kousky šokovým varem v troše citrónové vody po dobu 3 - 5 minut	10-12
Lilek	Po umytí a nakrájení na 2 cm kousky šokovým varem po dobu 4 minuty	10-12
Dýně	Po umytí a nakrájení na 2 cm kousky šokovým varem po dobu 2- 3 minuty	8-10
Hříby	Zlehka osmahneme na oleji a vytlačíme na něm citron	2-3
Kukuřice	Očištěním a zabalením jako palice nebo zrno	12-
Jablka a hrušky	Po očištění a nakrájení šokovým varem po dobu 2-3 minuty	8-10
Meruňky a broskve	Rozdělíme na polovinu a vybereme pecky	4-6
Jahody a maliny	Po umytí a oloupání	8-12
Pečené ovoce	Přidáním 10% cukru do nádoby	12-
Švestky, třešně, višně	Po umytí a odstranění stopek	8-12

Mléčné výrobky.	Příprava	Nejdelší doba skladování (měsíce)	Podmínky skladování
Sýr (kromě sýra feta)	Umístěním fólie mezi nakrájené plátky	6-8	Může být ponechán v původním obalu na krátkodobé uskladnění. Na dlouhodobé skladování zabalte do alobalu nebo plastové fólie.
Máslo, margarín	Ve vlastním obalu	6-	Ve vlastním obalu nebo v plastových nádobách

### 7.3 Obrácení strany otevírání dveří

Strana otevírání dveří chladničky může být otočena podle místa, na které ji umístíte. Pokud to potřebujete udělat, vždy zavolejte nejbližší autorizovaný servis.

### 7.4 Upozornění na otevřené dveře

Pokud dveře výrobku zůstanou otevřené po dobu 1 minuty, zazní akustické upozornění. Zvukové upozornění se zastaví, když zavřete dvířka skříňky nebo stisknete jakékoli tlačítko na displeji (je-li k dispozici).

## 8 Údržba a čištění



**UPOZORNĚNÍ:**  
Nejdříve si přečtěte část "Bezpečnostní pokyny"!



**UPOZORNĚNÍ:**  
Před čištěním chladničku odpojte od elektrické sítě.

- K čištění produktu nepoužívejte ostré ani drsné nástroje. Nepoužívejte materiály, jako jsou čisticí prostředky pro domácnost, mýdlo, čisticí prostředky, plyn, benzín, ředidlo, alkohol, vosk atd.
- Prach se musí z ventilační mřížky na zadní straně produktu odstranit nejméně jednou ročně (bez otevření krytu). Výrobek čistěte suchým hadříkem.
- Dávejte pozor, aby se voda nedostala do krytu lampy a jiných elektrických částí.
- Očistěte dveře pomocí vlhkého hadříku. Odstraňte veškerý obsah, abyste odstranili dveře a policičky. Zvednutím nahoru vyberte policičky ve dveřích. Vyčistěte a osušte police, pak je umístěte zpět na jejich místo zasunutím shora.

### 7.5 Výměna osvětlovací lampy

Při výměně žárovky/LED, která se používá k osvětlení v chladničce, zavolejte autorizovaný servis.

Lampa/y, použité v tomto zařízení není možné použít pro osvětlení domu. Účel použití tohoto světla je pomoci uživateli umístit potraviny do chladničky / mrazničky bezpečně a pohodlně.

- Nepoužívejte chlorovanou vodu nebo čisticí prostředky na vnějším povrchu a pochromovaných částech výrobku. Chlor může na takových kovových površích způsobit korozi.
- Nepoužívejte ostré a abrazivní nástroje, mýdlo, čisticí prostředky, čisticí prostředky, plyn, benzín, laky a podobné látky, abyste zabránili deformaci plastové části a odstranění otisků na ní. K čištění použijte teplou vodu a měkký hadřík a usušte do sucha.
- Na výrobcích bez funkce No-Frost se mohou na zadní stěně mrazničky nacházet kapky vody a námraza až do tloušťky prstu. Nečistěte a nikdy nenanášejte oleje ani podobné materiály.
- K čištění vnějšího povrchu výrobku používejte mírně navlhčený hadřík z mikrovlákna. Houby a jiné druhy čisticích oděvů mohou způsobit škrábance.
- Chcete-li během čištění vnitřního povrchu výrobku vyčistit všechny odnímatelné komponenty, omyjte tyto komponenty slabým roztokem sestávajícím z mýdla,

vody a uhličitanu. Umyjte a důkladně osušte. Zabraňte kontaktu vody s prvky osvětlení a ovládacího panelu.



**UPOZORNĚNÍ:**  
Na žádný vnitřní povrch nepoužívejte ocet, líh nebo jiné čisticí prostředky na bázi alkoholu.

### Vnější povrchy z nerezavějící oceli

Na nerezovou ocel použijte neabrazivní čisticí prostředek a naneste ho měkkým hadříkem, který nepouští vlákna. Pro leštění, povrch jemně otřete hadříkem z mikrovlákna navlčeným ve vodě a použijte suchou jelení kůži. Vždy sledujte žíly nerezavějící oceli.

## 9 Řešení problémů

Než se obrátíte na servis, viz následující seznam. Může Vám to ušetřit čas i peníze. Tento seznam obsahuje časté stížnosti, které nejsou spojeny s vadným zpracováním nebo poškozením materiálu. Některé funkce uvedené v tomto dokumentu se nemusí vztahovat na váš produkt.

### Chladnička nefunguje.

- Zástrčka není úplně nasazena. >>> Zapojte ji úplně do zásuvky.
- Pojistka připojená do zásuvky která napájí produkt nebo hlavní pojistka je spálená. >>> Zkontrolujte pojistku.

### Kondenzace na boční stěně chladicího prostoru (MULTI ZÓNA, CHLADÍČÍ, KONTROLNÍ a FLEXI ZÓNA).

- Dveře se otevírají příliš často. >>> Dbejte na to, abyste dveře výrobku neotevírali příliš často.
- Prostředí je příliš vlhké. >>> Neinstalujte výrobek ve vlhkém prostředí.
- Potraviny obsahující tekutiny jsou uchovávány v neuzavřených nádobách. >>> Uchovávejte potraviny, které obsahují tekutiny v uzavřených nádobách.

### Předcházení zápachům

Výrobek je vyroben bez jakýchkoliv pachových látek. Nicméně, udržování jídla v nesprávných částech a nesprávné čištění vnitřních povrchů může vést k zápachu.

- Aby k tomu nedošlo, očistěte vnitřek se sodovou vodou každých 15 dní.
- Potraviny uchovávejte v uzavřených nádobách, protože mikroorganismy vznikající z potravin uchovávaných v neuzavřených nádobách způsobují nepříjemný zápach.
- Nenechávejte potraviny se zašlým datem spotřeby a zkažené potraviny v chladničce.

### Ochrana plastových povrchů

Olej vyteklý na plastové povrchy může poškodit povrch a musí být ihned umytý teplou vodou.

- Dveře výrobku byly ponechány otevřené. >>> Nenechávejte dveře chladničky otevřeny po delší dobu.
- Termostat je nastaven na velmi nízkou teplotu. >>> Nastavte termostat na vhodnou teplotu.

### Kompresor nepracuje.

- V případě náhlého výpadku proudu nebo vytažení napájecího kabelu a po jeho opětovném připojení tlak plynu v chladicím systému výrobku není vyvážený, což spustí tepelný jistič kompresoru. Produkt se restartuje po přibližně 6 minutách. Když se výrobek po uplynutí této doby nerestartuje, obraťte se na servis.
- Je aktivní rozmrazování. >>> To je normální pro chladničku s plně automatickým rozmrazováním. Rozmrazování se provádí pravidelně.
- Produkt není zapojen do elektrické sítě >>> Ujistěte se, že napájecí kabel je zapojen.
- Nastavení teploty je nesprávné. >>> Zvolte odpovídající nastavení teploty.
- Není proud. >>> Produkt bude nadále fungovat normálně po obnovení napájení.

### **Provozní hluk chladničky se při používání zvyšuje.**

- Provozní výsledky tohoto výrobku se mohou lišit v závislosti na změnách teploty okolního prostředí. To je normální a nejedná se o závadu.

### **Chladnička běží příliš často nebo příliš dlouho.**

- Nový výrobek může být větší než ten předchozí. Větší výrobky budou pracovat po delší dobu.
- Teplota v místnosti může být vysoká. >>> Výrobek bude v místnosti s vyšší teplotou spuštěn po delší dobu.
- Výrobek mohl být zapojen pouze nedávno nebo v něm byly umístěny nové položky potravin. >>> Výrobek dosáhne nastavené teploty déle, když byl jen právě zapojen nebo do něj byly umístěny nové potraviny. To je normální.
- Do výrobku bylo v poslední době umístěno velké množství teplého jídla. >>> Nepokládejte horké jídlo do výrobku.
- Dveře byly často otevřeny nebo zůstaly otevřeny po delší dobu. >>> Teplý vzduch pohybující se uvnitř způsobí, že výrobek bude v provozu déle. Neotvírejte dveře chladničky příliš často.
- Dveře mrazničky nebo chladničky mohly zůstat pootevřené. >>> Zkontrolujte, zda jsou dveře úplně zavřené.
- Výrobek může být nastaven na příliš nízkou teplotu. >>> Nastavte teplotu na vyšší stupeň a počkejte, až výrobek dosáhne nastavené teploty.
- Podložky dveří ledničky nebo mrazničky mohou být špinavé, opotřebované, rozbité nebo nesprávně nasazené. >>> Vyčistěte nebo vyměňte těsnění. Poškozené / roztrhané podložky dveří způsobí, že výrobek bude běžet delší dobu pro zachování aktuální teploty.

### **Teplota mražení je velmi nízká, ale teplota chladiče je dostačující.**

- Teplota prostoru mrazničky je nastavena na velmi nízký stupeň. >>> Nastavte teplotu v mrazničce na vyšší stupeň a znovu zkontrolujte.

### **Teplota chlazení je velmi nízká, ale teplota mrazničky je dostačující.**

- Teplota prostoru chladničky je nastavena na velmi nízký stupeň. >>> Nastavte teplotu v mrazničce na vyšší stupeň a znovu zkontrolujte.

### **Potraviny uchovávané v chladnějším zázubek prostor jsou zmrazeny.**

- Teplota prostoru chladničky je nastavena na velmi nízký stupeň. >>> Nastavte teplotu v mrazničce na vyšší stupeň a znovu zkontrolujte.

### **Teplota v chladničce nebo v mrazničce je příliš vysoká.**

- Teplota prostoru chladničky je nastavena na velmi vysoký stupeň. >>> Nastavení teploty chladičích prostorů má vliv na teplotu v mrazicím prostoru. Počkejte, až teplota příslušných částí dosáhne dostatečnou úroveň změnou teploty chladičích nebo mrazicích prostorů.
- Dveře byly často otevřeny nebo zůstaly otevřeny po delší dobu. >>> Neotvírejte dveře chladničky příliš často.
- Dveře mohou být pootevřené. >>> Zcela zavřete dveře.
- Výrobek mohl být zapojen pouze nedávno nebo v něm byly umístěny nové položky potravin. >>> To je normální. Výrobek dosáhne nastavenou teplotu déle, když byl jen právě zapojen nebo do něj byly umístěny nové potraviny.
- Do výrobku bylo v poslední době umístěno velké množství teplého jídla. >>> Nepokládejte horké jídlo do výrobku.

### **Třese se nebo vydává hluk.**

- Povrch není rovný nebo odolný >>> Pokud se výrobek při pomalém pohybu třese, upravte stojany, abyste výrobek



vyvážili. >>> Ujistěte se také, že podlaha je dostatečně odolná k tomu, aby unesla produkt.

- Všechny položky umístěné na výrobku může způsobit hluk. >>> Odstraňte všechny položky umístěné na výrobku.
- Výrobek vytváří hluk tekoucí, stříkající kapaliny apod.
- Princip fungování tohoto výrobku je založen na toku kapalin a plynu. >>> To je normální a nejedná se o závadu.

#### **Z výrobku zní zvuk jako vanoucí vítr.**

- Výrobek pro proces chlazení používá ventilátor. To je normální a nejedná se o závadu.

#### **Na vnitřních stěnách výrobku se vytvořil kondenzát.**

- Horké nebo vlhké počasí zvýší námrazu a kondenzaci. To je normální a nejedná se o závadu.
- Dveře byly často otevřeny nebo zůstaly otevřeny po delší dobu. >>> Neotvírejte dveře příliš často, pokud zůstaly otevřené, zavřete je.
- Dveře mohou být pootevřené. >>> Zcela zavřete dveře.

#### **Vytváří se kondenzát na vnější straně výrobku nebo mezi dveřmi.**

- Okolní prostředí může být vlhké, je to naprosto normální ve vlhkém počasí. >>> Kondenzace se rozptýlí, když se sníží vlhkost.

#### **Interiér zapáchá.**

- Produkt není pravidelně čištěn. >>> Pravidelně čistěte vnitřek pomocí houbičky, teplé vody a sycené vody.
- Některé balení a obalové materiály mohou způsobit zápach. >>> Používejte balení a obalové materiály bez zápachu.

- Potraviny byly umístěny v neuzavřených baleních. >>> Uchovávejte potraviny v uzavřených baleních. Mikroorganismy se mohou šířit z neuzavřených potravin a způsobovat nepříjemný zápach.
- Z výrobku odstraňte všechny potraviny se zašlým datem spotřeby a zkažené potraviny.

#### **Dveře se nezavírají.**

- Balíčky s potravinami mohou blokovat dveře. >>> Přemístěte předměty blokující dveře.
- Produkt nestojí v zcela svislé poloze na zemi. >>> Nastavte stojany pro uvedení výrobku do svislé polohy.
- Povrch není rovný nebo odolný >>> Ujistěte se, že povrch je rovný a dostatečně odolný, aby unesl výrobek.

#### **Příhrádka (Crisper) je zaseknutá.**

- Potraviny mohou být v kontaktu s horní částí zásobníku. >>> Znovu uspořádejte potraviny v šuplíku.

#### **Teplota na povrchu výrobku.**

- Během provozu vašeho výrobku může být mezi dvěma dveřmi, na bočních panelech a na zadní části mřížky pozorována vysoká teplota. Je to normální a nevyžaduje to údržbu.

#### **Ventilátor pokračuje v provozu i po otevření dveří.**

- Ventilátor může pokračovat v činnosti, když jsou dveře mrazničky otevřené.



**UPOZORNĚNÍ:** Pokud problém přetrvává i po provedení pokynů v této části, obraťte se na svého prodejce nebo na autorizovaný servis. Nepokoušejte se opravit produkt. To je normální.

## **VYLOUČENÍ ODPOVĚDNOSTI / UPOZORNĚNÍ**

Některé (jednoduché) poruchy může koncový uživatel adekvátně vyřešit bez jakýchkoli bezpečnostních rizik nebo nebezpečného použití, pokud se tyto chyby opraví v mezích stanovených limity a v souladu s následujícími pokyny (viz část „Samoprava“).

Proto, pokud není v níže uvedené části „Samoprava“ povoleno něco jiného, opravy budou adresovány registrovaným profesionálním opravám, a z důvodu předcházení problémům s bezpečností. Registrovaný profesionální opravář je profesionální opravář, jemuž výrobce udělil

přístup k pokynům a seznamu náhradních dílů tohoto produktu v souladu s metodami popsanými v legislativních aktech podle směrnice 2009/125/ES.

**Ovšem záruční opravy může provádět pouze ten servis (tedy oprávněná odborná opravna), jehož telefonní číslo naleznete v návodu/v záručním listě nebo získáte u svého autorizovaného prodejce. Upozorňujeme tedy, že opravy provedené odbornými servisy (které nejsou společností Beko oprávněni) vedou k porušení záruky.**

#### **Samooprava**

Koncový uživatel si může sám opravit následující náhradní díly: kliky dveří, závěsy dveří, zásobníky, koše a těsnění dveří (aktualizovaný seznam je k dispozici na [support.beko.com](http://support.beko.com) od 1. března 2021). Kromě toho, aby se zajistila bezpečnost výrobku a předešlo se riziku vážného poranění, musí být tato samooprava provedena podle pokynů uvedených v návodu k použití pro samoopravu nebo pokynů dostupných na stránce [support.beko.com](http://support.beko.com). V zájmu vaší bezpečnosti odpojte výrobek od elektrické sítě dříve, než se pokusíte o vlastní opravu. Opravy nebo pokusy o opravu provedené koncovými uživateli u dílů, které nejsou součástí tohoto soupisu, nebo které nejsou v souladu s pokyny v návodu pro vlastní opravy nebo s pokyny, které jsou k dispozici na [support.beko.com](http://support.beko.com), , mohou vést ke vzniku bezpečnostních rizik, která nespádají do odpovědnosti společnosti Beko, a vedou k propadnutí záruky na výrobek.

Proto se důrazně doporučuje, aby se koncoví uživatelé zdrželi pokusů o provedení oprav, které nespádají do uvedeného seznamu náhradních dílů, a v takovém případě kontaktujte autorizované profesionální opravny nebo registrované profesionální opravny. Naopak, takové pokusy koncových uživatelů mohou způsobit problémy s bezpečností a

poškodit produkt a následně způsobit požár, vytopení, elektrický zásah a vážné zranění osob.

Například, ale ne výlučně, následující opravy musí být adresovány autorizovaným odborným servisem nebo registrovaným odborným servisem: kompresor, chladicí okruh, hlavní deska, deska měniče, deska displeje atp.

Výrobce/prodávající nemůže být v žádném případě odpovědný za případ, kdy koncoví uživatelé nedodrží výše uvedená ustanovení.

Dostupnost náhradních dílů pro chladničku, kterou jste si zakoupili, je 10 let. Během tohoto období budou k dispozici originální náhradní díly pro správný provoz chladničky. Minimální záruční doba na vámi zakoupenou ledničku je 24 měsíců.

Tento výrobek je vybaven světelným zdrojem energetické třídy "G".

Světelný zdroj v tomto výrobku může vyměnit pouze odborný servis

Viz též

## 2 VYLOUČENÍ ODPOVĚDNOSTI / UPOZORNĚNÍ [ ] 26]



# Najskôr si prečítajte tento návod!

## Vážení zákazníci

### Pred použitím produktu si pozorne prečítajte tento návod na obsluhu.

Ďakujeme, že ste si vybrali tento výrobok Beko. Boli by sme radi, keby ste dosiahli optimálnu účinnosť tohto vysoko kvalitného výrobku, ktorý bol vyrobený pomocou najmodernejších technológií. Pred použitím produktu si pozorne prečítajte tento návod a všetku dodanú dokumentáciu a uschovajte si ju ako referenciu.

Dbajte na všetky informácie a varovania uvedené v používateľskej príručke. Týmto spôsobom budete chrániť seba a svoj výrobok pred možnými nebezpečenstvami.

Uschovajte si tento návod na obsluhu. Priložte túto príručku k spotrebiči, ak ho odovzdáte niekomu inému.

### V užívateľskej príručke sú používané nasledujúce symboly:





	Nebezpečenstvo, ktoré môže mať za následok smrť alebo zranenie.
--	---

	Dôležité informácie alebo užitočné tipy na obsluhu.
--	---

	Prečítajte si užívateľskú príručku.
--	-------------------------------------

	Horľavý materiál, upozornenie na nebezpečenstvo požiaru.
--	--

UPOZORNENIE Nebezpečenstvo, ktoré môže spôsobiť materiálne škody na produkte alebo v jeho okolí

		Informácie o modeli uložené v databáze výrobkov sa dajú získať zadáním nasledujúcej webovej stránky a vyhľadaním identifikátora vášho modelu (*), ktorý je uvedený na energetickom štítku. <a href="https://eprel.ec.europa.eu/">https://eprel.ec.europa.eu/</a>
SUPPLIER'S NAME	MODEL IDENTIFIER → (*)	
		

<b>1</b>	<b>Bezpečnostné pokyny .....</b>	<b>30</b>
1.1	Zámer použitia.....	30
1.2	Bezpečnosť detí, zraniteľných osôb a domácich zvierat.....	30
1.3	Elektrická bezpečnosť.....	31
1.4	Bezpečnosť pri manipulácii .....	32
1.5	Bezpečnosť pri inštalácii.....	32
1.6	Prevádzková bezpečnosť.....	34
1.7	Bezpečnosť skladovania potravín	36
1.8	Bezpečnosť údržby a čistenia.....	36
<b>2</b>	<b>Pokyny na ochranu životného prostredia .....</b>	<b>37</b>
2.1	Súlad so smernicou WEEE a Odstránenie odpadov výrobku .....	37
<b>3</b>	<b>Vaša mraznička.....</b>	<b>38</b>
<b>4</b>	<b>Inštalácia .....</b>	<b>38</b>
4.1	Správne miesto pre inštaláciu .....	38
4.2	Pripojenie do elektrickej siete.....	39
4.3	Výstraha pred horúcim povrchom	39
4.4	Pripevnenie plastových klinov .....	39
4.5	Nastavenie nožičiek .....	40
4.6	Inštalácia chladiaceho a mraziaceho zariadenia vedľa seba.....	40
<b>5</b>	<b>Príprava.....</b>	<b>41</b>
5.1	Čo urobiť pre úsporu energie .....	41
5.2	Prvé uvedenie do prevádzky .....	41
5.3	Klimatická trieda a definície .....	42
<b>6</b>	<b>Prevádzka spotrebiča.....</b>	<b>42</b>
<b>7</b>	<b>Používanie vášho spotrebiča.....</b>	<b>43</b>
7.1	Ovládací panel produktu .....	43
7.2	Zmrazovanie čerstvých potravín ..	44
7.3	Obrátenie strany otvárania dverí ..	47
7.4	Upozornenie na otvorené dvere....	47
7.5	Výmena osvetľovacej lampy.....	47
<b>8</b>	<b>Údržba a čistenie .....</b>	<b>48</b>
<b>9</b>	<b>Odstraňovanie problémov .....</b>	<b>49</b>

## 1 Bezpečnostné pokyny

- Táto časť obsahuje bezpečnostné pokyny potrebné pre zabránenie nebezpečenstvu zranení osôb alebo vecných škôd.
- Naša spoločnosť nezodpovedá za škody, ktoré môžu vzniknúť v prípade nedodržania týchto pokynov.

 Inštaláciu a opravy vždy vykonávajúte u výrobcu, v autorizovanom servise alebo u osoby, ktorú popíše spoločnosť dovozcú.

 Používajte iba originálne náhradné diely a príslušenstvo.

 Neopravujte ani nevymieňajte žiadnu súčasť produktu, pokiaľ to nie je jasne uvedené v používateľskej príručke.

 Na výrobku nevykonávajte žiadne úpravy.

### 1.1 Zámer použitia

- Tento výrobok nie je vhodný na komerčné použitie a nemal by sa používať na iné účely, než na ktoré je určený.
- Tento spotrebič je určený na prevádzku v interiéri, ako sú domácnosti alebo podobne. Napríklad;

V zamestnaneckých kuchyniach v obchodoch, kanceláriách a iných pracovných prostrediach, Vo farmových domoch, V hotelových, motelových jednotkách alebo v iných rekreačných miestach, ktoré používajú zákazníci, V hosteloch alebo v podobnom prostredí, V stravovacích službách a podobných neobchodných ustanovizniach.

- Tento výrobok sa nesmie používať v otvorenom alebo uzavretom vonkajšom prostredí, ako sú plavidlá, balkóny alebo terasy. Vystavenie produktu dažďu, snehu, slnečnému žiareniu a vetru môže spôsobiť riziko požiaru.

### 1.2 Bezpečnosť detí, zraniteľných osôb a domácich zvierat

- Tento výrobok môžu používať deti vo veku od 8 rokov a osoby s nedostatočne vyvinutými fyzickými, zmyslovými alebo mentálnymi schopnosťami alebo s nedostatočnými skúsenosťami a znalosťami, ak sú pod dohľadom alebo boli

poučené o bezpečnom používaní spotrebiča a o súvisiacich nebezpečenstvách.

- Deti vo veku od 3 do 8 rokov môžu do chladiaceho spotrebiča dávať a vyberať z neho jedlo.
- Elektrické spotrebiče sú nebezpečné pre deti a domáce zvieratá. Deti a domáce zvieratá sa nesmú s výrobkom hrať, šplhať sa na ne alebo vliezť do nich.
- Čistenie a používateľskú údržbu nesmú vykonávať deti, pokiaľ nie ús pod dohľadom.
- Obalové materiály uchovávajúte mimo dosahu detí. Riziko poranenia a udusenía.

Pred likvidáciou starých spotrebičov, ktoré sa už nebudú ďalej používať:

1. Odpojte napájací kábel zo sieťovej zásuvky.
2. Odrežte napájací kábel a vyberte ho zo spotrebiča spolu so zástrčkou.
3. Nevyberajte stojany a zásuvky zo spotrebiča, aby ste zabránili vniknutiu detí do zariadenia.
4. Odstráňte dvere.
5. Spotrebič skladujte tak, aby sa nemohol prevrátiť.
6. Nedovoľte deťom hrať sa so zošrotovaným spotrebičom.

- Nevyhadzujte spotrebič do ohňa. Nebezpečenstvo explózie.
- Ak je vo dverách spotrebiča k dispozícii zámok, uchovávajúte kľúč mimo dosahu detí.



### 1.3 Elektrická bezpečnosť

- Počas inštalácie, údržby, čistenia, opráv a prepravy výrobok nesmie byť zapojený do zásuvky.
- Ak je napájací kábel poškodený, môže ho vymeniť len autorizovaný servis, aby sa predišlo akémukoľvek riziku.
- Napájací kábel nezasúvajte pod výrobok ani za jeho zadnú časť. Na napájací kábel nekladte ťažké predmety. Napájací kábel sa nesmie ohýbať, drviť a nesmie prísť do kontaktu so žiadnym zdrojom tepla.
- Na prevádzku spotrebiča nepoužívajte predlžovací kábel, rozdvojku ani adaptér.
- Prenosné rozdvojky a prenosné napájacie zdroje sa môžu prehriať a spôsobiť požiar. Preto za výrobkom ani v jeho blízkosti nemajte prenosné zdroje napájania s rozdvojkami.
- Napájací kábel výrobku nezapájajte do uvoľnenej alebo poškodenej elektrickej zásuvky. Tieto typy pripojení sa môžu prehrievať a spôsobiť požiar.

- Zástrčka musí byť ľahko prístupná. Ak to nie je možné, na elektrickej inštalácii musí byť k dispozícii mechanizmus, ktorý spĺňa elektrické predpisy a ktorý odpojuje všetky svorky od siete (poistka, vypínač, hlavný vypínač atď.).
- Nedotýkajte sa zástrčky mokrými rukami.
- Pri odpájaní spotrebiča nedržte napájací kábel, ale zástrčku.

### 1.4 Bezpečnosť pri manipulácii

- Tento spotrebič je ťažký, ne-manipulujte s ním sami.
- Počas manipulácie s výrobkom nedržte produkt za jeho dvere.
- Pri manipulácii so spotrebičom buďte opatrní, aby ste nepoškodili chladiaci systém a potrubia. Výrobok nepoužívajte, ak sú poškodené potrubia, a kontaktujte autorizovaný servis.

### 1.5 Bezpečnosť pri inštalácii

- Pre inštaláciu spotrebiča sa obráťte na autorizovaný servis. Pre prípravu spotrebiča použite informácie z užívateľskej príručky a uistite sa, že sú k dispozícii požadované elektrické a vodovodné nástroje. Ak

nie, pre usporiadanie týchto nástrojov podľa potreby sa obráťte na kvalifikovaného elektrikára a vodoinštalatéra. V opačnom prípade môže dôjsť k úrazu elektrickým prúdom, požiaru, problémom s výrobkom alebo zraneniu.

- Pred inštaláciou skontrolujte prípadné poškodenia spotrebiča. Neinštalujte produkt, ak je poškodený.
- Spotrebič umiestnite na čistý, rovný a tvrdý povrch a vyrovnajte ho s nastaviteľnými nohami. V opačnom prípade sa chladnička môže prevrátiť a spôsobiť zranenie.
- Spotrebič inštalujte v suchom a vetranom prostredí. Pod výrobkom neponechajte koberce alebo podobné pokrývky. Môže to spôsobiť riziko požiaru v dôsledku nedostatočného vetrania!
- Neblokujte ani nezakrývajte vetracie otvory. V opačnom prípade sa zvýši spotreba energie a váš produkt sa môže poškodiť.
- Výrobok nesmie byť pripojený k napájacím systémom, ako sú napríklad solárne zdroje. V opačnom prípade sa môže produkt poškodiť v dôsledku náhlych zmien napätia!



- Čím viac chladiva obsahuje, tým väčšiu miestnosť potrebuje pre umiestnenie. Vo veľmi malých miestnostiach sa v prípade úniku plynu z chladiaceho systému môže vyskytnúť horľavá zmes plynu a vzduchu. Na každých 8 gramov chladiva je potrebný objem najmenej 1 m<sup>3</sup>. Množstvo chladiva dostupného vo vašom spotrebiči je uvedené na typovom štítku.
- Miesto inštalácie výrobku nesmie byť vystavené priamemu slnečnému žiareniu a nesmie sa nachádzať v blízkosti zdroja tepla, ako sú kachle, radiátory atď. Ak nemôžete zabrániť inštalácii výrobku v blízkosti tepelného zdroja, použite vhodnú izolačnú dosku a uistite sa, že minimálna vzdialenosť od tepelného zdroja je taká, ako je uvedené nižšie:
  - Najmenej 30 cm od zdrojov tepla, ako sú kachle,, vykurovacie telesá a ohrievače atď.,
  - A najmenej 5 cm od elektrických pecí.
- Váš výrobok má triedu ochrany I.
- Spotrebič zapojte do uzemnenej zásuvky, ktorá vyhovuje hodnotám napätia, prúdu a frekvencie uvedeným na typovom štítku. Zásuvka musí mať poistku 10A - 16A. Naša spoločnosť nepreberá zodpovednosť za škody spôsobené používaním bez uzemnenia a bez pripojenia k elektrickej sieti v súlade s miestnymi a vnútroštátnymi predpismi.
- V priebehu inštalácie musí byť napájací kábel tohto výrobku odpojený. V opačnom prípade môže dôjsť k úrazu elektrickým prúdom a zraneniu!
- Napájací kábel výrobku nezapájajte do voľných, vyklíbených, poškodených, znečistených, zaolejovaných zásuviek, pri ktorých hrozí riziko kontaktu s vodou. Tieto typy spojení môžu spôsobiť prehriatie a požiar.
- Napájací kábel a hadice (ak sú) umiestnite tak, aby nespôsobovali riziko zakopnutia.
- Prenikanie vlhkosti a kvapalín do častí pod napätím alebo do napájacieho kábla môže spôsobiť skrat. Preto spotrebič nepoužívajte vo vlhkom prostredí ani v priestoroch, kde môže striekať voda (napr. v garáži, práčovni atď.) Ak je chladnička chladená vodou, odpojte ju a obráťte sa na autorizovaný servis.
- Nikdy nepripájajte chladničku k zariadeniam šetriacim energiu. Tieto systémy sú pre výrobok škodlivé.



## 1.6 Prevádzková bezpečnosť

- Na výrobok nikdy nepoužívajte chemické rozpúšťadlá. Tieto materiály predstavujú riziko výbuchu.
- V prípade poruchy spotrebiča ho odpojte a neprevádzkujte ho až do jeho opravy autorizovaným servisom. Nebezpečenstvo úrazu elektrickým prúdom!
- Na spotrebič ani do jeho blízkosti neumiestňujte zdroj ohňa (napr. sviečky, cigarety atď.).
- Nevyliezajte na výrobok. Riziko pádu a zranenia!
- Použitím ostrých a špicatých nástrojov nespôsobte poškodenie potrubí chladiaceho systému. Chladivo, ktoré sa v prípade prepichnutia plynových potrubí predĺžení potrubí alebo vrchných povrchových vrstiev rozstrekne, môže spôsobiť podráždenie kože a poranenie očí.
- Vo vnútri chladničiek/mrazničiek neumiestňujte a nepoužívajte elektrické spotrebiče, pokiaľ to neodporučí výrobca.
- Nedotýkajte sa žiadnymi časťami rúk alebo tela pohyblivých častí vo vnútri produktu. Dávajte pozor, aby ste si nezasekli prsty medzi chladničku a jej dverami. Pri otváraní a zatváraní dverí buďte opatrní, ak sú v blízkosti deti.
- Nevkladajte do svojich úst zmrzlinu, kocky ľadu ani mrazené jedlo, po okamžitom výbere z mrazničky. Riziko omrzlín!
- Nedotýkajte sa vnútorných stien, kovových častí mrazničky ani potravín vo vnútri mrazničkya mokrými rukami. Riziko omrzlín!
- Do mraziacej priehradky nekladte plechovky na sódy alebo plechovky a fľaše, ktoré obsahujú tekutiny, ktoré môžu zamrznúť. Plechovky alebo fľaše môžu explodovať. Riziko poranenia a vecných škôd!
- V blízkosti chladničky nepoužívajte ani neumiestňujte materiály citlivé na teplotu, ako sú horľavé spreje, horľavé predmety, suchý ľad alebo iné chemické látky. Nebezpečenstvo požiaru a výbuchu!
- Vo vnútri produktu neskladujte výbušné materiály, ako sú aerosólové plechovky, s horľavými materiálmi.
- Neumiestňujte plechovky s tekutinami nad výrobok v otvorenom stave. Striekanie vody na

- elektrické časti môže spôsobiť riziko zásahu elektrickým prúdom alebo požiar.
- Tento spotrebič nie je určený na skladovanie a chladenie liekov, krvnej plazmy, laboratórnych prípravkov alebo podobných materiálov a výrobkov, na ktoré sa vzťahuje smernica o zdravotníckych výrobkoch.
  - Ak sa výrobok nepoužíva na stanovený účel, môže spôsobiť poškodenie alebo poškodenie výrobkov uchovávaných vo vnútri.
  - Ak je vaša chladnička vybavená modrým svetlom, nepozerajte sa na toto svetlo pomocou optických zariadení. Nepozerajte sa dlho priamo na UV LED svetlo. Ultrafialové lúče môžu spôsobiť namáhanie očí.
  - Výrobok nenapĺňajte väčším množstvom potravín, ako je jeho kapacita. Ak po otvorení dvierok obsah chladničky vypadne, môže dôjsť k zraneniu alebo poškodeniu. Podobné problémy sa tiež môžu vyskytnúť pri umiestnení predmetu na spotrebič.
  - Uistite sa, že ste odstránili všetok ľad alebo vodu, ktoré sa mohli vyliť na zem, aby ste predišli zraneniam.
  - Miesto stojanov / stojanov na fľaše vo dverách chladničky vymieňajte iba vtedy, keď sú stojany prázdne. Nebezpečenstvo úrazu!
  - Na výrobok nekladte predmety, ktoré by mohli spadnúť alebo sa prevrátiť. Tieto predmety môžu spadnúť pri otváraní alebo zatváraní dverí a spôsobiť zranenia alebo materiálne škody.
  - Na sklenené povrchy nevystavujte nadmerný tlak. Rozbité sklo môže spôsobiť zranenia alebo materiálne škody.
  - Chladiaci systém vo vašom spotrebiči obsahuje chladivo R600a. Typ chladiva použitého v spotrebiči je uvedený na typovom štítku. Tento plyn je horľavý. Z toho dôvodu pri manipulácii so spotrebičom buďte opatrní, aby ste nepoškodili chladiaci systém a potrubia. V prípade poškodenia potrubí;
    1. Nedotýkajte sa produktu ani napájacieho kábla,
    2. Chráňte spotrebič pred potenciálnymi zdrojmi ohňa, ktoré môžu spôsobiť vzplanutie produktu.
    3. Vetrajte priestor, kde je výrobok umiestnený. Nepoužívajte ventilátor.

4. Kontaktujte autorizovaný servis.
  5. Ak je výrobok poškodený a zistíte únik plynu, držte sa ďalej od plynu. Plyn môže spôsobiť omrzliny, ak sa dostane do kontaktu s pokožkou.
- Priehradky s jednou, dvoma a tromi hviezdikami nie sú vhodné na zmrazovanie čerstvých potravín.
  - Ak chladiaci výrobok zostal dlhší čas prázdny, vypnite ho, rozmrazte, vyčistite a vysušte, aby ste ochránili kryt výrobku.

### 1.7 Bezpečnosť skladovania potravín

Dbajte na nasledujúce upozornenia, aby ste zabránili znehodnoteniu potravín:

- Dlhodobé ponechanie otvorených dvierok môže spôsobiť zvýšenie teploty vo vnútri výrobku.
- Pravidelne čistite prístupné odtokové systémy, ktoré prichádzajú do styku s potravinami.
- Vyčistite nádrže na vodu, ktoré sa nepoužívali 48 hodín, a vodovodné systémy, ktoré sa nepoužívali viac ako 5 dní.
- Surové mäsové a rybie výrobky skladujte vo vhodných priehradkách v rámci výrobku. Preto nekvapká na iné potraviny ani s nimi neprichádza do kontaktu.
- Dvojhviezdičkové mraziace priehradky sa používajú na skladovanie vopred naplnených potravín, výrobu a skladovanie ľadu a zmrzliny.

### 1.8 Bezpečnosť údržby a čistenia

- Pred čistením alebo začatím údržby chladničku odpojte od elektrickej siete.
- Ak produkt premiestňujete za účelom čistenia, neťahajte za kľučku dverí. Ak je rukoväť priťahnutá príliš silno, môže spôsobiť zranenie.
- Nevkladajte svoje ruky a pod. pod chladničku. Môže dôjsť k zaseknutiu alebo akákoľvek ostrá hrana môže spôsobiť poranenie osôb.
- Nečistite výrobok striekaním alebo vyliatím vody na produkt a do neho. Nebezpečenstvo úrazu elektrickým zásahom a ohňom.
- Pri čistení výrobku nepoužívajte ostré a abrazívne nástroje ani domáce čistiace prostriedky, saponáty, plyn, benzín, riedidlo, alkohol, lak a podobné látky. Čistiace a údržbárske

prostriedky, ktoré nie sú škodlivé pre potraviny, používajte vo vnútri produktu.

- Nikdy nepoužívajte paru alebo čistiacie prostriedky s parou pre čistenie spotrebiča a topenia ľadu vo vnútri. Para prichádza do styku s živými časťami chladničky a spôsobuje skrat alebo úraz elektrickým prúdom.
- Dbajte na to, aby voda neprišla do styku s vetracími otvormi, elektronickými obvodmi alebo osvetlením produktu.
- Použite čistú suchú handričku na utretie prachu alebo cudzích materiálov z konco-  
viek zástrčiek. Na čistenie zástrčky nepoužívajte navlhčenú handričku alebo látku. V opačnom prípade môže dôjsť k požiaru alebo úrazu elektrickým prúdom.

## 2 Pokyny na ochranu životného prostredia

### 2.1 Súlad so smernicou WEEE a Odstránenie odpadov výrobku



Tento výrobok spĺňa požiadavky smernice WEEE EÚ (2012/19/EU). Tento výrobok nesie symbol klasifikácie pre odpad z elektrických a elektronických zariadení (OEEZ).

Tento symbol znamená, že na konci svojej životnosti sa tento výrobok nesmie likvidovať spolu s ostatným domovým odpadom. Použité zariadenie je potrebné odovzdať na oficiálny zberný dvor, odkiaľ prejde procesom recyklácie elektrických a elektronických zariadení. Informácie o takýchto zberných dvoroch vám poskytnú miestne orgány, prípadne predajca, od ktorého ste si produkt zakúpili. Každá domácnosť plní dôležitú úlohu pri zhodnocovaní a recyklácii starých zariadení, pri zhodnocovaní a recyk-

lácii starých zariadení. Správna likvidácia použitého spotrebiča pomáha predchádzať možným negatívnym vplyvom na životné prostredie a zdravie ľudí.

### Súlad so smernicou RoHS:

Vami zakúpený produkt spĺňa požiadavky smernice RoHS EÚ (2011/65/EÚ). Neobsahuje škodlivé a zakázané látky uvedené v smernici.



#### Informácie o balení

Obalové materiály výrobku sú vyrobené z recyklovateľných materiálov v súlade s našimi národnými predpismi o životnom prostredí. Nevyhadzujte obalové materiály spolu s domácimi alebo inými odpadmi. Vezmite ich do zberných miest pre obalové materiály určené miestnymi orgánmi.

### 3 Vaša mraznička

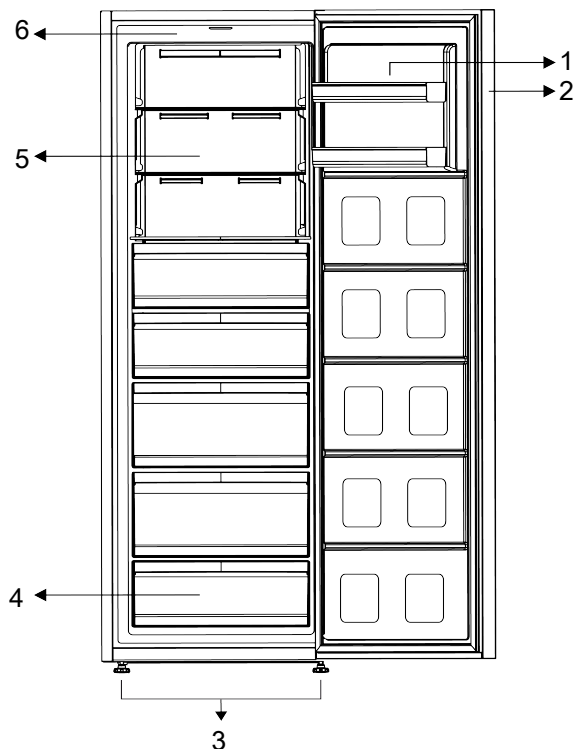

- 1 Nastaviteľná dverová polička
- 3 Nastaviteľné nohy
- 5 Nastaviteľné sklenené poličky

- 2 Elektronický indikátor
- 4 Mraziace priestory
- 6 Osvetľovacie sklo

**\*Voliteľné:** Obrázky v tejto užívateľskej príručke sú schematické a nemusia sa presne zhodovať s vašim produktom. Ak

váš výrobok neobsahuje príslušné časti, tieto informácie sa vzťahujú na ostatné modely.

### 4 Inštalácia

 Najskôr si prečítajte časť „Bezpečnostné pokyny“!

#### 4.1 Správne miesto pre inštaláciu

Pre inštaláciu spotrebiča sa obráťte na autorizovaný servis. Pre prípravu spotrebiča pre inštaláciu vyhľadajte informácie v užívateľskej príručke a uistite sa, že sú k dis-

pozícií požadované elektrické a vodovodné nástroje. Ak nie, pre usporiadanie týchto nástrojov podľa potreby sa obráťte na elektrikára a vodoinštalatéra.

**UPOZORNENIE:**

Výrobca nenesie žiadnu zodpovednosť za škody spôsobené prácou vykonanou neoprávnenými osobami.

**UPOZORNENIE:**

V priebehu inštalácie musí byť napájací kábel tohto výrobku odpojený. Ak tak neurobíte, môže to mať za následok smrť alebo vážne zranenie!

**UPOZORNENIE:**

Ak je rozpätie dverí príliš úzke pre prenesenie výrobku, odmontujte dvere a otočte produkt na bok, ak to nefunguje, obráťte sa na autorizovaný servis.

- Pre zabránenie vibráciám umiestnite výrobok na rovný povrch.
- Umiestnite výrobok aspoň 30 cm od radiátorov, pecí a podobných tepelných zdrojov a aspoň 5 cm od elektrických rúr.
- Nevystavujte výrobok priamemu slnečnému žiareniu alebo ho neopnechávajte vo vlhkom prostredí.
- Váš výrobok pre svoje efektívne fungovanie vyžaduje dostatočnú cirkuláciu vzduchu. Ak sa výrobok umiestni do výklenku, nezabudnite medzi výrobkom a stropom, zadnou stenou a bočnými stenami ponechať voľný priestor najmenej 5 cm.
- Skontrolujte, či sa komponent na zaistenie voľného priestoru voči zadnej stene nachádza na svojom mieste (ak sa dodáva s výrobkom).
- Ak komponent nie je k dispozícii, alebo ak sa stratil či spadol, umiestnite výrobok tak, aby medzi zadnou stenou výrobkov a stenou miestnosti zostal voľný priestor najmenej 5 cm. Voľný priestor vzadu je dôležitý pre efektívnu prevádzku výrobku.

**4.2 Pripojenie do elektrickej siete**

Pre napájanie nepoužívajte rozšírené alebo združené zásuvky.



Poškodený napájací kábel musí byť vymenený autorizovaným servisom.



Pri umiestnení dvoch chladničiek v príľahlej pozícii, medzi dvoma jednotkami nechajte vzdialenosť najmenej 4 cm.

- Naša spoločnosť nenesie zodpovednosť za prípadné škody vzniknuté v dôsledku použitia bez uzemnenia a pripojenia napájania v nesúlade s vnútroštátnymi predpismi.
- Zásuvka napájacieho kábla musí byť ľahko prístupná aj po inštalácii.
- Medzi zásuvkou a chladničkou nepoužívajte rozdvojku alebo predlžovací kábel.

**4.3 Výstraha pred horúcim povrchom**

Bočné steny vášho produktu sú vybavené rúrkami chladenia, ktoré vylepšujú chladiaci systém. Cez tieto povrchy môže tiecť vysokotlaková kvapalina, ktorá môže spôsobiť ohrev bočných stien. Je to normálne a nevyžaduje to údržbu. Pri kontakte s týmito oblasťami buďte opatrní.

**4.4 Pripevnenie plastových klinov**

Na zachovanie dostatočného priestoru na cirkuláciu vzduchu medzi výrobkom a stenou použite plastové kliny dodané s výrobkom.

1. Ak chcete pripojiť kliny, odstráňte skrutky na výrobku a použite skrutky dodané s klinmi.
2. Pripevnite 2 plastové kliny na kryt vetrania ako sú zobrazené na obrázku.

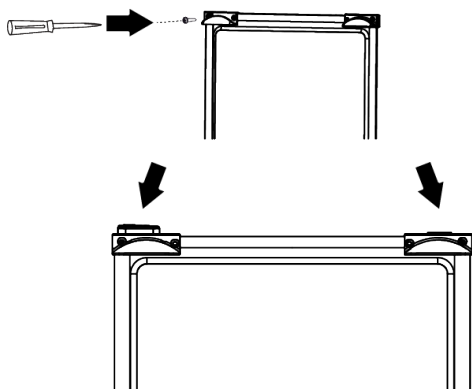

#### 4.5 Nastavenie nožičiek

Ak výrobok nie je v rovnovážnej polohe, nastavte predné nastaviteľné nohy ich otáčaním smerom doprava alebo doľava.

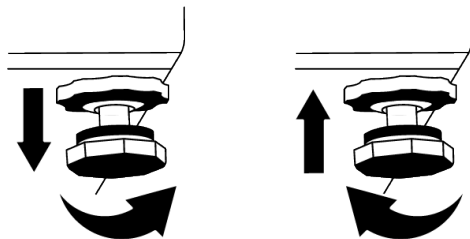

#### 4.6 Inštalácia chladiaceho a mraziaceho zariadenia vedľa seba

Ak sú mraziaci a chladiaci výrobok nainštalované vedľa seba, inštalácia by sa mala vykonať tak, aby bol mraziaci výrobok (1) na ľavej strane a chladiaci výrobok (2) na pravej strane. Aby sa predišlo problémom s kondenzáciou, ktoré by sa mohli vyskytnúť medzi výrobkami, sú na ľavej strane chladiča umiestnené prvky proti kondenzácii.

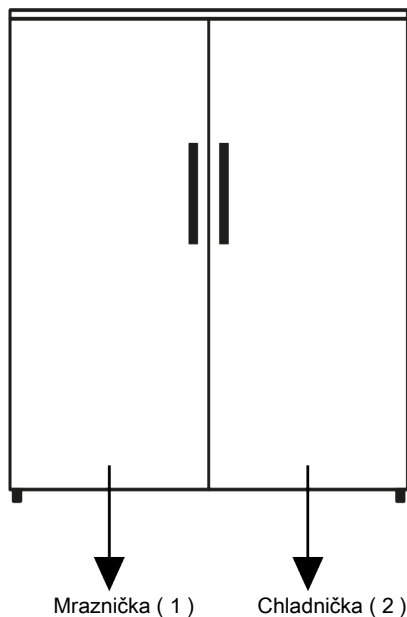



## 5 Príprava



Najskôr si prečítajte časť „Bezpečnostné pokyny“!

### 5.1 Čo urobiť pre úsporu energie



Pripojenie výrobku k elektronickým systémom pre úsporu energie je škodlivé, pretože môže dôjsť k poškodeniu výrobku.

- Tento chladiaci spotrebič nie je určený na používanie ako vstavaný spotrebič.
- Nenechávajte dvere chladničky otvorené po dlhšiu dobu.
- Nevkladajte do chladničky horúce potraviny alebo nápoje.
- Nepreplňujte chladničku; blokovanie vnútorného toku vzduchu zníži chladiacu kapacitu.
- Ak chcete do mraziaceho priestoru chladničky vložiť maximálne množstvo potravín, treba vybrať horné zásuvky a potraviny umiestniť na drôtené/sklenené police. Informácie o čistom objeme a spotrebe energie deklarované na energetickom štítku chladničky boli testované tak, že sa vybrali horné zásuvky v chladiacom oddelení a vedro na ľad, ktoré sa dá ľahko vybrať rukou.
- Pri skladovaní dôrazne odporúčame použitie spodnej zásuvky.
- V závislosti na funkciách tohto výrobku; rozmrazovanie zmrazených potravín v chladnejšom priestore zaistí úsporu energie a zachovanie kvality potravín.
- Uistite sa, že potraviny nie sú v kontakte so snímačom teploty priestoru chladničky popísaného nižšie.

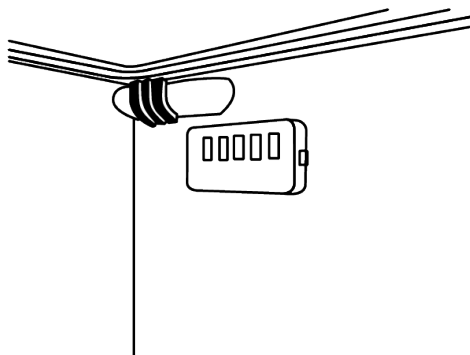

SK

- V prípade ak sa dotýkajú čidla, môže sa zvýšiť spotreba energie zariadenia.
- Jedlo ukladajte pomocou použitia zásuviek v chladiacom priestore, s cieľom zabezpečenia úspory energie a ochrany potravín v lepších podmienkach.
- Balenia potravín nesmú byť v priamom kontakte so snímačom teploty umiestneným v mraziacom priestore.

### 5.2 Prvé uvedenie do prevádzky

Pred použitím chladničky sa uistite, že boli vykonané všetky nevyhnutné prípravy v súlade s pokynmi uvedenými v kapitolách "Bezpečnostné pokyny a Životné prostredie" a "Inštalácia".

- Nechajte výrobok bežať bez vloženého jedla v jeho vnútri po dobu 6 hodín a neotvárajte dvere, ak to nie je nevyhnutné.
- Zmena teploty spôsobená otváraním a zatváraním dvierok počas používania výrobku môže bežne viesť ku kondenzácii na dverách/policiach a sklenených nádobách umiestnených vo výrobku.



Keď sa kompresor zapne, budete počuť zvuk. Je normálne, že výrobok vydáva hluk, aj keď kompresor nie je v prevádzke, pretože v chladiacom systéme sa môže stláčať kvapalina a plyn.



Je normálne, že sa predné hrany chladničky zohrejú. Tieto oblasti sú navrhnuté tak, aby sa zahrial, s cieľom zabránenia kondenzácie.



Pri niektorých modeloch sa panel indikátora automaticky vypne po 1 minúte po zatvorení dverí. Znovu sa aktivujú keď sa dvere otvoria alebo po stlačení tlačidla.

### 5.3 Klimatická trieda a definície

Pozrite si klimatickú triedu na typovom štítku zariadenia. Podľa klimatickej triedy sa na vaše zariadenie vzťahuje jedna z nasledujúcich informácií.

## 6 Prevádzka spotrebiča



Najskôr si prečítajte časť „Bezpečnostné pokyny“!

- Na urýchlenie procesu rozmrazovania nepoužívajte žiadne mechanické náradie ani iné náradie, ako sú odporúčané výrobcom.
- Nepoužívajte časti chladničky, ako sú dvere alebo zásuvky, ako podperu alebo stupienok. Môže to spôsobiť zakopnutie do produktu alebo poškodenie jeho komponentov.
- Výrobok sa používa iba na skladovanie potravín.

- **SN:** Dlhodobé mierne podnebie: Toto chladiace zariadenie je určené na používanie pri teplotách okolia od 10 °C do 32 °C.
- **N:** Mierne podnebie: Toto chladiace zariadenie je určené na používanie pri teplotách okolia od 16 °C do 32 °C.
- **ST:** Subtropické podnebie: Toto chladiace zariadenie je určené na používanie pri teplotách okolia od 16 °C do 38 °C.
- **T:** Tropické podnebie: Toto chladiace zariadenie je určené na používanie pri teplotách okolia od 16 °C do 43 °C.

- Ak nebudete doma (napr. dovolenka) a nebudete dlhšiu dobu používať Icematic alebo dávkovač vody, vypnite ventil vody. V opačnom prípade môže dôjsť k úniku vody.

### Odpojenie výrobku od siete

- Ak výrobok nebudete dlhší čas používať, odpojte ho zo zásuvky.
- Odstráňte z neho jedlo, z dôvodu zabránenia vzniku zápachu,
- Počkajte, kým sa ľad roztopí, vyčistite interiér a nechajte ho vyschnúť, dvere nechajte otvorené, aby sa nepoškodili vnútorné plasty telesa.

## 7 Používanie vášho spotrebiča

### 7.1 Ovládací panel produktu

SK

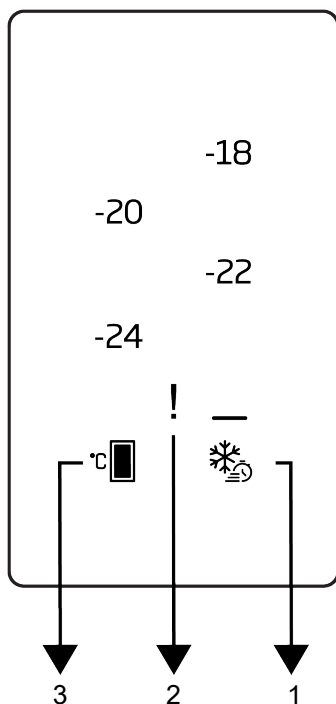

- 1 Tlačidlo rýchleho zmrazenia
- 2 Kontrolka poruchového stavu
- 3 Tlačidlo nastavenia teploty mraziacej časti



Najskôr si prečítajte časť „Bezpečnostné pokyny“.

Pri používaní chladničky vám budú pomáhať zvukové a vizuálne funkcie indikačného panela.

**\*Voliteľné:** Zobrazené funkcie sú voliteľné, môžu existovať rozdiely v tvare a umiestnení funkcií, ktoré sa nachádzajú na paneli indikátorov vášho spotrebiča.

#### 1. Tlačidlo rýchleho zmrazenia

Po stlačení tlačidla rýchleho zmrazenia sa rozsvieti LED dióda a aktivuje sa funkcia rýchleho zmrazenia. Teplota v mraziacom priestore je nastavená na -27 °C. Opätov-

ným stlačením tlačidla funkciu zrušíte. Funkcia rýchleho zmrazenia sa po chvíli automaticky zruší. Pre zmrazenie veľkého množstva čerstvých potravín, stlačte tlačidlo Rýchleho zmrazovania pred vložením potravín do mraziaceho priestoru.

#### 2. Kontrolka poruchového stavu !

Táto kontrolka bude aktívna, keď vaša chladnička nedokáže dostatočne chladiť alebo v prípade chyby snímača. Keď naložíte teplé jedlo do mraziacej časti alebo ak ponecháte dvere otvorené dlhší čas, môže sa zobrazíť výkričník. Nejde o chybu, toto varovanie sa odstráni, keď potraviny vycíhľadnú alebo stlačíte ľubovoľné tlačidlo.

### 3. Freezer Compartment Temperature

#### Setting Key

Nastavenie teploty sa vykonáva pre mraziaci priestor. Stlačením tlačidla môžete nastaviť teplotu v mraziacom priestore na -18°C, -20°C, -22°C a -24 °C.

### 7.2 Zmrazovanie čerstvých potravín

- Potraviny, ktoré sa majú zmraziť, rozdelíte na porcie s veľkosťou, ktorá je možné konzumovať, a zmrazíte ich v samostatných balíčkoch. Týmto spôsobom po rozmrazení zabránite potrebe opätovnému zmrazeniu všetkých potravín.
- Z dôvodu čo najväčšej ochrany výživových hodnôt, arómy a Farba potravín, zeleninu pred zmrazením krátko uvarite. (Varenie nie je potrebné pre potraviny, ako sú uhorky, petržlenová vňať.) Čas varenia takto zmrazenej zeleniny sa skraca o 1/3 v porovnaní s čerstvou zeleninou.
- Pre predĺženie doby skladovania mrazených potravín, varenú zeleninu najskôr filtrujte a potom hermeticky zabalte, v prípade všetkých druhov potravín.
- Potraviny neskladujte v mrazničke bez obalu.
- Obalový materiál skladovaných potravín musí byť vzduchotesný, hrubý a odolný a nesmie sa deformovať chladom a vlhkosťou. V opačnom prípade môžu potraviny stuhnuté zmrazením prepichnúť obal. Z hľadiska bezpečného skladovania potravín je tiež dôležité dobre utesniť obal.

#### Na zmrazovanie potravín sú vhodné tieto typy obalov:

Polyetylénové vrečko, alobal, plastová fólia, vákuové vrečka a skladovacie nádoby odolné proti chladu s uzávermi.

#### Na zmrazovanie potravín sa neodporúča používať tieto typy obalov:

Baliaci papier, pergamenový papier, celofán (želatínový papier), vrece na odpad, použité tašky a nákupné tašky.

- Horúce potraviny neskladujte v mrazničke bez ich schladenia.

- Pri vkladaní nezmrazených čerstvých potravín do mrazničky dbajte na to, aby neprichádzali do styku so zmrazenými potravinami. Cool-pack (PCM) je možné umiestniť do stojana bezprostredne pod stojan s rýchlym mrazením, pre zabránenie, aby sa prehriali.
- Počas doby zmrazovania (24 hodín) nedávajte do mrazničky ďalšie potraviny.
- Vložte svoje potraviny do mraziacich polic alebo regálov rozložené, aby neboli stiesnené (odporúča sa, aby obaly neprišli do vzájomného kontaktu).
- Mrazené potraviny musia byť po rozmrazení okamžite spotrebované v krátkom čase a už nikdy nesmú byť zmrazené.
- Neblokujte ventilačné otvory tým, že svoje mrazené potraviny dáte pred ventilačné otvory umiestnené na zadnej ploche.
- Odporúčame vám, aby ste na obaly nalepili štítky a napísali názov potravín v balení a čas zmrazenia.

#### Potraviny vhodné na mrazenie:

Ryby a morské plody, červené a biele mäso, hydina, zelenina, ovocie, bylinkové korenie, mliečne výrobky (napríklad syr, maslo a precedené jogurty), pečivo, hotové alebo varené jedlá, zemiakové jedlá, suflé a dezerty.

#### Potraviny nevhodné na mrazenie:

Jogurt, kyslé mlieko, smotana, majonéza, listový šalát, červená reďkovka, hrozno, všetky ovocia (napríklad jablko, hrušky a broskyne).

- U potravín, ktoré sa majú rýchlo a dôkladne zmraziť, neprekračujte nasledujúce stanovené množstvá na balenie.
  - Ovocie a zelenina, 0,5 - 1 kg
  - Mäso, 1-1,5 kg
- Malé množstvo potravín (maximálne 2 kg) je možné zmraziť aj bez použitia funkcie rýchleho zmrazenia.

Najlepšie výsledky dosiahnete, ak budete nasledovať nasledujúce pokyny:

1. Pred vložením čerstvých potravín aktívujte funkciu rýchleho zmrazenia 24 hodín

2. 24 hodín po stlačení tlačidla umiestnite potraviny, ktoré chcete zmraziť, najprv na hornú policu s vyššou mraziacou kapacitou. Zvyšné jedlo, ak nejaké máte, vložte do pravej časti druhej police.
  3. Funkcia rýchleho zmrazenia sa automaticky deaktivuje po 52 hodinách.
  4. Nepokúšajte sa zmraziť veľké množstvo potravín naraz. Do 24 hodín môže tento výrobok zmraziť maximálne množstvo potravín uvedené na štítku s názvom „Zmrazovacia kapacita... kg / 24 hodín“. Nie je vhodné dávať do mrazničky viac nezmrazených / čerstvých potravín, ako je množstvo uvedené na štítku.
- Pre umiestnenie a skladovanie potravín v mrazničke si pozrite tabuľky Mäso a ryby, zelenina a ovocie, mliečne výrobky.

### Rady týkajúce sa skladovania mrazených potravín

- Pri nákupe vašich mrazených potravín sa uistite, či sú zmrazené na vhodnú teplotu a či nie sú porušené ich obaly.
- Balíky vložte do mrazničky čo najskôr po zakúpení.
- Pred konzumáciou zabalených hotových jedál, ktoré vyberiete z mrazničky, sa uistite, že neuplynul dátum expirácie uvedené na obale.

### Rozmrazovanie

Ľad v mraziacich priehradkách sa automaticky roztopí.

### Odporúčané nastavenia teploty

Nastavenie Mraziaceho priestoru	Poznámky
-20 °C	Toto je predvolené odporúčané teplotné nastavenie.
-21,-22,-23 alebo -24 °C	Tieto nastavenia sa odporúčajú, ak je okolitá teplota vyššia ako 30 °C alebo ak si myslíte, že mraznička nie je dostatočne chladná z dôvodu častého otvárania a zatvárania dverí.
Quick Freeze - Rýchle mrazenie	Použite, keď chcete zmraziť vaše potraviny krátkej dobe. Odporúča sa používať na ochranu kvality čerstvých potravín. Pri skladovaní mrazených potravín nemusíte používať funkciu rýchleho zmrazenia. Na zmrazenie malých množstiev čerstvých potravín do maximálneho denného množstva 2 kg nemusíte používať funkciu rýchleho zmrazenia.

### Podrobnosti o mrazničke

Norma EN 62552 vyžaduje (podľa špecifických podmienok merania), aby sa pri teplote okolia 25 °C za 24 hodín zmrazilo aspoň 4,5 kg potravín na každých 100 litrov objemu mraziaceho priestoru.

### Rozmrazovanie mrazených potravín

V závislosti od rozmanitosti potravín a účelu použitia je možné zvoliť medzi nasledujúcimi možnosťami rozmrazovania:

- Pri izbovej teplote (nie je veľmi vhodné rozmrazovať jedlo dlhodobým ponechaním pri izbovej teplote z hľadiska udržania kvality jedla)
- V chladničke
- V elektrickej rúre (u modelov s alebo bez ventilátora)
- V mikrovlnnej rúre

### UPOZORNENIE!

- Nikdy nedávajte kyslé nápoje do sklenených fliaš a plechoviek do mrazničky, pretože hrozí nebezpečenstvo výbuchu.
- Ak je na obale zmrazených potravín vlhkosť a nadmerné napučovanie, je pravdepodobné, že boli predtým uložené v nesprávnom skladovacom stave a ich obsah sa zhoršil. Nekonzumujte tieto potraviny bez kontroly.
- Keďže chuť niektorých korenín vo varených jedlách sa môže pri dlhodobom skladovaní zmeniť, musíte do potravín určených na zmrazenie pridať menšie množstvo korenia alebo požadované korenie pridať do potravín po rozmrazení.

Mäso a ryby		Príprava	Najdlhšia doba skladovania (mesiace)	
Mäsové výrobky	Tefacina	Steak	Nakrájajte ich o hrúbke 2 cm a položte medzi ne fóliu alebo ich pevne obalte strečovou fóliou	6-8
		Vyprážanie	Zabaľte kusy mäsa alebo ich pevne obalte strečovou fóliou	6-8
		Kocky	Na malé kusy	6-8
		Rezne, kotlety	Umiestnením fólie medzi nakrájané plátky alebo ich pevne obalte strečovou fóliou	6-8
	Ovčie mäso	Kotlety	Umiestnením fólie medzi kusy mäsa alebo ich osobitne obalte strečovou fóliou	4-8
		Vyprážanie	Zabaľte kusy mäsa alebo ich pevne obalte strečovou fóliou	4-8
		Kocky	Zabaľte mleté mäso do mraziaceho vrečka, alebo ho pevne obalte strečovou fóliou	4-8
	Hovädzie mäso	Vyprážanie	Zabaľte kusy mäsa alebo ich pevne obalte strečovou fóliou	8-12
		Steak	Nakrájajte ich o hrúbke 2 cm a položte medzi ne fóliu alebo ich pevne obalte strečovou fóliou	8-12
		Kocky	Na malé kusy	8-12
		Varené mäso	Zabaľte ho v malých kúskoch do vrečka na mrazenie	8-12
	Mleté mäso	Bez korenín, v plochých vreciach	1-3	
	Droby (kusy)	V kúskoch	1-3	
	Fermentovaná klobása - saláma	Je potrebné ich zabaliť, aj keď majú vlastný obal.	1-3	
Šunka	Umiestnením fólie medzi nakrájané plátky	2-3		
Hydina a divina	Kuracie a morčacie mäso	Zabalením do fólie	4-6	
	Hus	Zabalením do fólie (porcie by nemali presiahnuť 2,5 kg)	4-6	
	Kačica	Zabalením do fólie (porcie by nemali presiahnuť 2,5 kg)	4-6	
	Jeleň, králik, srnka	Zabalením do fólie (porcie by nemali presiahnuť 2,5 kg a ich kosti musia byť oddelené)	6-8	
Ryby a morské plody	Sladkovodné ryby (pstruh, kapor, žeriav, sumec)	Po dôkladnom vyčistení vnútorností a šupín ich umyte a vysušte a v prípade potreby im odrežte chvostové a hlavové časti.	2	
	Chudé ryby (morský vlk, kalkan veľký, morský jazyk)		4-6	
	Mastné ryby (bonito, makrela, lufara, parma, sardely)		2-4	
	Mäkkýše		Vyčistené a vo vreciach	4-6
	Kaviár		Vo vlastnom obale, v hliníkových alebo plastových nádobách	2-3

Ovocie a zelenina	Príprava	Najdlhšia doba skladovania (mesiace)
Fazuľa	Po umytí a nakrájaní na malé kúsky šokovým varom po dobu 3 minúty	10-13
Zelený hrach	Po vylúpení a umytí šokovým varom 2 minúty	10-12
Kapusta	Po vyčistení šokovým varom 1 - 2 minúty	6-8
Mrkva	Po umytí a nakrájaní na malé kúsky šokovým varom po dobu 3-4 minúty	12
Čierne korenie	Po odrezaní stonky, rozdelením na dve časti a oddelením semien varením po dobu 2 - 3 minúty	8-10
Špenát	Po umytí a očistení šokovým varom 2 minúty	6-9
Pór	Po nasekaní a vyčistení šokovým varom 5 minút	6-8
Karfiol	Po oddelení listov a nakrájaní jadra na kúsky šokovým varom v troche citrónovej vody po dobu 3 - 5 minút	10-12
Baklažán	Po umytí a nakrájaní na 2 cm kúsky šokovým varom po dobu 4 minúty	10-12
Tekvica	Po umytí a nakrájaní na 2 cm kúsky šokovým varom po dobu 2- 3 minúty	8-10
Hríby	Zľahka popražíme na oleji a vytlačíme na ňom citrón	2-3
Kukurica	Očistením a zabalením ako šúlok alebo zrno	12
Jablká a hrušky	Po očistení a nakrájaní šokovým varom po dobu 2-3 minúty	8-10
Marhule a broskyne	Rozdelíme na polovicu a vyberieme kôstky	4-6
Jahody a maliny	Po umytí a olúpaní	8-12
Pečené ovocie	Pridaním 10% cukru do nádob	12
Slivky, čerešne, višne	Po umytí a odstránení stopiek	8-12

Mliečne výrobky	Príprava	Najdlhšia doba skladovania (mesiace)	Podmienky skladovania
Syr (okrem syra feta)	Umiestnením fólie medzi nakrájané plátky	6-8	Môže byť ponechaný v pôvodnom obale na krátkodobé uskladnenie. Na dlhodobé skladovanie zabaľte do alobalu alebo plastovej fólie.
Maslo, margarín	Vo vlastnom obale	6	Vo vlastnom obale alebo v plastových nádobách

### 7.3 Obrátenie strany otvárania dverí

Strana otvárania dverí chladničky môže byť otočená podľa miesta, na ktoré ju umiestnite. Ak to potrebujete urobiť, vždy zavolajte najbližší autorizovaný servis.

### 7.4 Upozornenie na otvorené dvere

Ak dvere výrobku zostanú otvorené po dobu 1 minúty, zaznie akustické upozornenie. Zvukové upozornenie sa zastaví, keď

zavrtíte dverka skrinky alebo stlačíte akékoľvek tlačidlo na displeji (ak je k dispozícii).

### 7.5 Výmena osvetľovacej lampy

Pri výmene žiarovky/LED, ktorá sa používa na osvetlenie v chladničke, zavolajte autorizovaný servis.

Lampa/y, použité v tomto zariadení nie je možné použiť pre osvetlenie domu. Účel použitia tohto svetla je pomôcť užívateľovi umiestniť potraviny do chladničky / mrazničky bezpečne a pohodlne.

## 8 Údržba a čistenie



### UPOZORNENIE:

Najskôr si prečítajte časť „Bezpečnostné pokyny“.



### UPOZORNENIE:

Pred čistením chladničku odpojte od elektrickej siete .

- Na čistenie produktu nepoužívajte ostré ani drsné nástroje. Nepoužívajte materiály, ako sú čistiace prostriedky pre domácnosť, mydlo, čistiace prostriedky, plyn, benzín, riedidlo, alkohol, vosk atď.
- Prach sa musí z ventilačnej mriežky na zadnej strane produktu odstrániť najmenej raz ročne (bez otvorenia krytu). Výrobok čistíte suchou handričkou.
- Dávajte pozor, aby sa voda nedostala do krytu lampy a iných elektrických častí.
- Očistite dvere pomocou vlhkej handričky. Odstráňte všetok obsah, aby ste odstránili dvere a poličky. Zdvihnutím nahor vyberte poličky vo dverách. Vyčistite a osušte police, potom ich umiestnite späť na ich miesto zasunutím zhora.
- Nepoužívajte chlórovanú vodu alebo čistiace prostriedky na vonkajšom povrchu a pochrómovaných častiach výrobku. Chlór môže na takých kovových povrchoch spôsobiť koróziu.
- Nepoužívajte ostré a abrazívne nástroje, mydlo, čistiace prostriedky, čistiace prostriedky, plyn, benzín, laky a podobné látky, aby ste zabránili deformácii plastovej časti a odstráneniu odtlačkov na nej. Na čistenie použite teplú vodu a mäkkú handričku a usušte do sucha.

- Na výrobkoch bez funkcie No-Frost sa môžu na zadnej stene mrazničky nachádzať kvapky vody a námraza až do hrúbky prsta. Nečistite a nikdy nenanášajte oleje ani podobné materiály.
- Na čistenie vonkajšieho povrchu výrobku používajte mierne navlhčenú handričku z mikrovlákna. Špongie a iné druhy čistiacich odevov môžu spôsobiť škrabance.
- Ak chcete počas čistenia vnútorného povrchu výrobku vyčistiť všetky odnímateľné komponenty, umyte tieto komponenty slabým roztokom pozostávajúcim z mydla, vody a uhličitanu. Umyte a dôkladne osušte. Zabráňte kontaktu vody s prvkami osvetlenia a ovládacieho panela.



### VÝSTRAHA:

Na žiadny vnútorný povrch nepoužívajte ocot, lieh alebo iné čistiace prostriedky na báze alkoholu.

### Vonkajšie povrchy z nehrdzavejúcej ocele

Na nehrdzavejúcu oceľ použite neabrazívny čistiaci prostriedok a naneste ho mäkkou handričkou, ktorá nepúšťa vlákna. Pre leštenie, povrch jemne utrite handričkou z mikrovlákna navlhčenou vo vode a použite suchú jeleniu kožu. Vždy sledujte žily nehrdzavejúcej ocele.

### Predchádzanie zápachom

Výrobok je vyrobený bez akýchkoľvek pachových látok. Avšak, udržiavanie jedla v nesprávnych častiach a nesprávne čistenie vnútorných povrchov môže viesť k zápalu.

- Aby k tomu nedošlo, očistite vnútro so sódomou vodou každých 15 dní.



- Potraviny uchovávajte v uzavretých nádobách, pretože mikroorganizmy vznikajúce z potravín uchovávaných v neuzavretých nádobách spôsobujú nepríjemný zápach.
- Nenechávajte potraviny so zašlým dátumom spotreby a pokazené potraviny v chladničke.

## 9 Odstraňovanie problémov

Než sa obrátite na servis, pozrite si nasledujúci zoznam. Môže Vám to ušetriť čas aj peniaze. Tento zoznam obsahuje časté sťažnosti, ktoré nie sú spojené s chybným spracovaním alebo poškodením materiálu. Niektoré funkcie uvedené v tomto dokumente sa nemusia vzťahovať na váš produkt.

### Chladnička nefunguje.

- Zástrčka nie je úplne nasadená. >>> Zapojte ju úplne do zásuvky.
- Poistka pripojená do zásuvky ktorá napája produkt alebo hlavná poistka je spaľená. >>> Skontrolujte poistku.

### Kondenzácia na bočnej stene chladiaceho priestoru (MULTI ZÓNA, CHLADIACA, KONTROLNÁ a FLEXI ZÓNA).

- Dvere sa otvárajú príliš často. >>> Dbajte na to, aby ste dvere výrobku neotvárali príliš často.
- Prostredie je príliš vlhké. >>> Neinštalujte výrobok vo vlhkom prostredí.
- Potraviny obsahujúce tekutiny sú uchovávané v neuzavretých nádobách. >>> Uchovávajte potraviny, ktoré obsahujú tekutiny v uzavretých nádobách.
- Dvere výrobku boli ponechané otvorené. >>> Nenechávajte dvere chladničky otvorené po dlhšiu dobu.
- Termostat je nastavený na veľmi nízku teplotu. >>> Nastavte termostat na vhodnú teplotu.

### Kompresor nepracuje.

- V prípade náhleho výpadku prúdu alebo vytiahnutia napájacieho kábla a po jeho opätovnom pripojení tlak plynu v chladiacom systéme výrobku nie je vyvážený, čo spustí tepelný istič kompresora.

### Ochrana plastových povrchov

Olaj vytečený na plastové povrchy môže poškodiť povrch a musí byť ihneď umytý teplotou vodou.

Produkt sa reštartuje po približne 6 minútach. Keď sa výrobok po uplynutí tejto doby nereštartuje, obráťte sa na servis.

- Je aktívne rozmrazovanie. >>> To je normálne pre chladničku s plne automatickým rozmrazovaním. Odmrazovania sa vykonáva pravidelne.
- Produkt nie je zapojený do elektrickej siete >>> Uistite sa, že napájací kábel je zapojený.
- Nastavenie teploty je nesprávne. >>> Zvoľte zodpovedajúce nastavenie teploty.
- Nie je prúd. >>> Produkt bude naďalej fungovať normálne po obnovení napájania.

### Prevádzkový hluk chladničky sa pri používaní zvyšuje.

- Prevádzkové výsledky tohto výrobku sa môžu líšiť v závislosti na zmenách teploty okolitého prostredia. To je normálne a nejedná sa o závalu.

### Chladnička beží príliš často alebo príliš dlho.

- Nový výrobok môže byť väčší ako ten predchádzajúci. Väčšia výrobky budú pracovať po dlhšiu dobu.
- Teplota v miestnosti môže byť vysoká. >>> Výrobok bude v miestnosti s vyššou teplotou spustený po dlhšiu dobu.
- Výrobok mohol byť zapojený len nedávno alebo v ňom boli umiestnené nové položky potravín. >>> Výrobok dosiahne nastavenú teplotu dlhšie, keď bol len práve zapojený alebo doň boli umiestnené nové potraviny. To je normálne.
- Do výrobku bolo v poslednej dobe umiestnené veľké množstvo teplého jedla. >>> Nepokladajte horúce jedlo do výrobku.

- Dvere boli často otvorené alebo zostali otvorené po dlhšiu dobu. >>> Teplý vzduch pohybujúce sa vo vnútri spôsobí, že výrobok bude v prevádzke dlhšie. Neotvárajte dvere chladničky príliš často.
- Dvere mrazničky alebo chladničky mohli zostať pootvorené. >>> Skontrolujte, či sú dvere úplne zatvorené.
- Výrobok môže byť nastavený na príliš nízku teplotu. >>> Nastavte teplotu na vyšší stupeň a počkajte, až výrobok dosiahne nastavenú teplotu.
- Podložky dvier chladničky alebo mrazničky môžu byť špinavé, opotrebované, rozbité alebo nesprávne nasadené. >>> Vyčistite alebo vymeňte tesnenie. Poškodené / roztrhané podložky dverí spôsobia, že výrobok bude bežať dlhšiu dobu pre zachovanie aktuálnej teploty.

#### **Teplota mrazenia je veľmi nízka, ale teplota chladiča je dostačujúca.**

- Teplota priestoru mrazničky je nastavená na veľmi nízky stupeň. >>> Nastavte teplotu v mrazničke na vyšší stupeň a znovu skontrolujte.

#### **Teplota chladenia je veľmi nízka, ale teplota mrazničky je dostačujúca.**

- Teplota priestoru chladničky je nastavená na veľmi nízky stupeň. >>> Nastavte teplotu v chladničke na vyšší stupeň a znovu skontrolujte.

#### **Potraviny uchovávané v chladnejších zásuviek priestorov sú zmrazené.**

- Teplota priestoru chladničky je nastavená na veľmi nízky stupeň. >>> Nastavte teplotu v chladničke na vyšší stupeň a znovu skontrolujte.

#### **Teplota v chladničke alebo v mrazničke je príliš vysoká.**

- Teplota priestoru chladničky je nastavená na veľmi vysoký stupeň. >>> Nastavenie teploty chladiaceho priestoru má vplyv na teplotu v mraziacom priestore. Počkajte, až teplota príslušných častí dosiahne dostatočnú úroveň zmenou teploty chladiaceho alebo mraziaceho priestoru.

- Dvere boli často otvorené alebo zostali otvorené po dlhšiu dobu. >>> Neotvárajte dvere chladničky príliš často.
- Dvere môžu byť pootvorené. >>> Úplne zatvorte dvere.
- Výrobok mohol byť zapojený len nedávno alebo v ňom boli umiestnené nové položky potravín. >>> To je normálne. Výrobok dosiahne nastavenú teplotu dlhšie, keď bol len práve zapojený alebo doň boli umiestnené nové potraviny.
- Do výrobku bolo v poslednej dobe umiestnené veľké množstvo teplého jedla. >>> Nepokladajte horúce jedlo do výrobku.

#### **Trasie sa alebo vydáva hluk.**

- Povrch nie je rovný alebo odolný >>> Ak sa výrobok pri pomalom pohybe trasie, upravte stojany, aby ste výrobok vyvážili. >>> Uistite sa tiež, že podlaha je dostatočne odolná k tomu, aby uniesla produkt.
- Všetky položky umiestnené na výrobku môže spôsobiť hluk. >>> Odstrániť všetky položky umiestnené na výrobku.
- Výrobok vytvára hluk tečúcej, striekajúcej kvapaliny a pod.
- Princíp fungovania tohto výrobku je založený na toku kvapalín a plynu. >>> To je normálne a nejedná sa o závalu.

#### **Z výrobku znie zvuk ako vanúci vietor.**

- Výrobok pre proces chladenia používa ventilátor. To je normálne a nejedná sa o závalu.

#### **Na vnútorných stenách výrobku sa vytvoril kondenzát.**

- Horúce alebo vlhké počasie zvýši námrazu a kondenzáciu. To je normálne a nejedná sa o závalu.
- Dvere boli často otvorené alebo zostali otvorené po dlhšiu dobu. >>> Neotvárajte dvere príliš často, ak zostali otvorené, zatvorte ich.
- Dvere môžu byť pootvorené. >>> Úplne zatvorte dvere.

### Vytvára sa kondenzát na vonkajšej strane výrobku alebo medzi dverami.

- Okolité prostredie môže byť vlhké, je to úplne normálne vo vlhkom počasí. >>> Kondenzácia sa rozptýli, keď sa zníži vlhkosť.

### Interiér zapácha.

- Produkt nie je pravidelne čistený. >>> Pravidelne čistíte vnútro pomocou hubky, teplej vody a sýtenej vody.
- Niektoré balenia a obalové materiály môžu spôsobiť zápach. >>> Používajte balenia a obalové materiály bez zápachu.
- Potraviny boli umiestnené v neuzavretých baleniach. >>> Uchovávajte potraviny v uzavretých baleniach. Mikroorganizmy sa môžu šíriť z neuzavretých potravín a spôsobovať nepríjemný zápach.
- Z výrobku odstráňte všetky potraviny so zašlým dátumom spotreby a pokazené potraviny.

### Dvere sa nezatvárajú.

- Balíčky s potravinami môžu blokovať dvere. >>> Premiestnite predmety blokujúce dvere.

- Produkt nestojí v úplne zvislej polohe na zemi. >>> Nastavte stojany pre uvedenie výrobku do zvislej polohy.
- Povrch nie je rovný alebo odolný >>> Uistite sa, že povrch je rovný a dostatočne odolný, aby uniesol výrobok.

### Priehradka (Crisper) je zaseknutá.

- Potraviny môžu byť v kontakte s hornou časťou zásobníka. >>> Preusporiadajte potraviny v zásuvke.

### Teplota na povrchu výrobku.

- Počas prevádzky vášho výrobku môže byť medzi dvomi dverami, na bočných paneloch a na zadnej časti mriežky pozorovaná vysoká teplota. Je to normálne a nevyžaduje to údržbu.

### Ventilátor pokračuje v prevádzke aj po otvorení dverí.

- Ventilátor môže pokračovať v činnosti, keď sú dvere mrazničky otvorené.



**UPOZORNENIE:** Ak problém pretrváva aj po vykonaní pokynov v tejto časti, obráťte sa na svojho predajcu alebo na autorizovaný servis. Nepokúšajte sa opraviť produkt. To je normálne.

## VYLÚČENIE ZODPOVEDNOSTI / UPOZORNENIE

Niektoré (jednoduché) poruchy môže koncový užívateľ adekvátne vyriešiť bez akýchkoľvek bezpečnostných rizík alebo nebezpečného použitia, ak sa tieto chyby opravujú v medziach stanovených limitmi a v súlade s nasledujúcimi pokynmi (pozri časť „Samoprava“).

Preto, pokiaľ nie je v nižšie uvedenej časti „Samoprava“ povolené niečo iné, opravy budú adresované registrovaným profesionálnym opravovňami, az dôvodu predchádzania problémom s bezpečnosťou. Registrovaný profesionálny opravár je profesionálny opravár, ktorému výrobca udelil prístup k pokynom a zoznamu náhradných dielov tohto produktu v súlade s metódami opísanými v legislatívnych aktoch podľa smernice 2009/125/ES.

**Avšak iba servisný zástupca (tj autorizovaný profesionálny servis), na ktorého sa môžete obrátiť prostredníctvom telefónneho čísla uvedeného v používateľskej príručke/záručnom liste alebo prostredníctvom autorizovaného predajcu, môže poskytovať služby podľa záručných podmienok. Preto vás upozorňujeme, že opravy vykonané profesionálnymi opravovňami (ktorí nemajú oprávnenie od spoločnosti )Beko majú za následok stratu záruky.**

### Samooprava

Koncový používateľ si môže sám opraviť nasledujúce náhradné diely: kľučky dverí, závesy dverí, zásobníky, koše a tesnenia dverí (aktualizovaný zoznam je k dispozícii na [support.beko.com](http://support.beko.com) od 1. marca 2021).

Okrem toho, aby sa zabezpečila bezpečnosť výrobku a predišlo sa riziku vážneho poranenia, uvedená samooprava sa musí vykonať podľa pokynov uvedených v návode na použitie pre samoopravu alebo pokynov dostupných na stránke support.beko.com . V záujme vašej bezpečnosti odpojte výrobok od elektrickej siete skôr, ako sa pokúsíte o vlastnú opravu.

Pokusy o opravu a opravu dielov, ktoré nie sú uvedené v takomto zozname, koncovými používateľmi a/alebo nedodržanie pokynov uvedených v používateľských príručkách na samoopravu alebo ktoré sú k dispozícii na stránke support.beko.com, môžu spôsobiť bezpečnostné problémy, ktoré nemožno pripísať Beko, a viesť k strate záruky na výrobok.

Preto sa dôrazne odporúča, aby sa koncoví používatelia zdržali pokusov o vykonanie opráv, ktoré nespádajú do uvedeného zoznamu náhradných dielov, a v takom prípade kontaktujte autorizované profesionálne opravovne alebo registrované profesionálne opravovne. Naopak, takéto pokusy koncových používateľov môžu spôsobiť problémy s bezpečnosťou a poškodiť produkt a následne spôsobiť požiar, vytopenie, elektrický zásah a vážne zranenie osôb. Napríklad, ale nie výlučne, nasledujúce opravy musia byť adresované autorizovaným odborným servisom alebo registrovaným odborným servisom: kompresor, chladiaci okruh, hlavná doska, doska meniča, doska displeja atď.

Výrobca / predajca v žiadnom prípade nemôže byť zodpovedný, ak koncoví používatelia nedodržiavajú vyššie uvedené záležitosti.

Dostupnosť náhradných dielov pre chladničku, ktorú ste si zakúpili, je 10 rokov. Počas tohto obdobia budú k dispozícii originálne náhradné diely na správnu prevádzku chladničky

Minimálna záručná doba na Vami zakúpenú chladničku je 24 mesiacov.

Tento výrobok je vybavený svetelným zdrojom energetickej triedy "G".

Svetelný zdroj v tomto výrobku môže vymeniť len odborný servis

Pozri tiež

- 2 VYLOUČENÍ ODPOVĚDNOSTI / UPOZORNĚNÍ [ ] 26]







