

# beko

**Lednice**

Návod k použití

**Chladnička**

Používateľská príručka

**Koelkast**

Gebbruikershandleiding

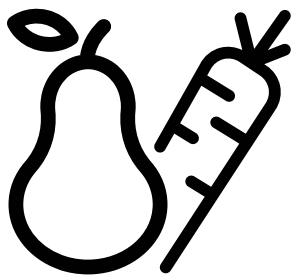

RCNE720E3VZXPN

**CZ/SK/NL**

58 4770 0000/AG-2/5-CZ-SK-NL



## Před použitím produktu si pozorně přečtěte tento návod k obsluze.

Vážení zákazníci,

Chceme Vám poskytnout možnost nejlepšího použití našeho výrobku, který byl vyroben v moderních zařízeních s péčí a důkladnou kontrolou kvality.







Také, před použitím výrobku Vám doporučujeme přečíst si celý návod k použití. V případě odprodeje výrobku, nepamenejte předat návod jeho novému majiteli společně s výrobkem.

### Tato příručka vám pomůže abyste mohli výrobek používat rychle a bezpečně.

- Před instalací a použitím výrobku si prosím pozorně přečtěte uživatelskou příručku.
- Vždy dodržujte platné bezpečnostní předpisy.
- Mějte uživatelskou příručku v dosahu pro budoucí použití.
- Přečtěte si prosím všechny další dokumenty dodané s výrobkem.

Nezapomínejte, že tato Uživatelská příručka se může vztahovat na několik modelů výrobků. Příručka jasně ukáže všechny variace různých modelů.

	Důležité informace a užitečné tipy.
	Ohrožení života a majetku.
	Riziko zranění elektrickým proudem
	Obal tohoto výrobku je vyroben z recyklovatelných materiálů, v souladu s Národní legislativou pro životní prostředí.

	<b>INFORMATION</b>	
	<b>ENERG</b> 	
<b>SUPPLIER'S NAME</b>	<b>MODEL IDENTIFIER</b> → (*)	
		
<p>.Informace o modelu uložené v databázi výrobků se dají získat zadáním následující webové stránky a vyhledáním identifikátoru vašeho modelu (*), který je uveden na energetickém štítku.</p> <p><a href="https://eprel.ec.europa.eu/">https://eprel.ec.europa.eu/</a></p>		

## **1. Bezpečnostní pokyny a životní prostředí** **3**

Všeobecná bezpečnost . . . . .	3
1.1.1 Varování HC . . . . .	5
1.1.2 Pro modely s dávkovačem vody . . . . .	6
1.1. Účel použití . . . . .	6
1.2. Bezpečnost dětí . . . . .	6
1.3. Soulad se směrnicí WEEE a Odstranění odpadů výrobku . . . . .	6
1.4. Dodržování směrnice WEEE a o likvidaci odpadů: . . . . .	7
1.5. Dodržování směrnice RoHS: . . . . .	7
1.6. Informace o balení. . . . .	7

## **2. Vaše lednička** **8**

### **3 Instalace** **9**

3.1. Vhodné umístění pro instalaci . . . . .	9
3.2. Instalace plastových klínů . . . . .	9
3.3. Nastavování nožek . . . . .	9
3.4. Elektrické zapojení. . . . .	10

### **4 Příprava** **11**

4.1. Postup pro úsporu energie. . . . .	11
4.2. První použití . . . . .	11

## **5 Tlačítko pro Nastavení teploty** **12**

5.1. Panel indikátorů . . . . .	12
5.2. Panel indikátorů . . . . .	13
5.3. Výrobník ledu . . . . .	16
5.4. Automat na led . . . . .	16
5.5. Podnos na led. . . . .	16
5.6. Modré světlo/HarvestFresh . . . . .	17
5.7. Deodorant. . . . . (FreshGuard) . . . . .	17
5.8. Prostor chlazení . . . . .	18
5.9. Prostor pro čerstvé ovoce a zeleninu . . . . .	18
5.10. Používání nádržky na vodu . . . . .	19
5.11. Plnění zásobníku chladiče vody. . . . .	19
5.12. Čištění zásobníku na vodu . . . . .	19
5.13. Odkapávací miska . . . . .	20
5.15. Prostor pro čerstvé ovoce a zeleninu s řízenou vlhkostí (vždy čerstvé potraviny) . . . . .	21
5.14. Mražení čerstvých potravin . . . . .	21
5.16. Doporučení pro uschování mražených potravin. . . . .	22
5.17. Informace o hloubkovém mražení . . . . .	22
5.18. Vkládání potravin . . . . .	22
5.19. Upozornění na otevření dveří. . . . .	22
5.20. Žárovka. . . . .	22

## **6 Údržba a čištění** **23**

6.1. Zabránění vzniku nepříjemných pachů . . . . .	23
6.2. Ochrana plastových povrchů . . . . .	23
6.3. Dveřní skla . . . . .	23

## **7 Řešení problémů** **24**

## 1 Bezpečnostní pokyny a životní prostředí

Tato část obsahuje bezpečnostní pokyny nezbytné pro zabránění nebezpečí zranění a materiálních škod. Nedodržení těchto pokynů zanikají všechny typy záruky výrobku.

### Určené použití



#### **UPOZORNĚNÍ:**

V případě, že je zařízení v ochranné fázi nebo umísteno, ujistěte se, zda nejsou odvětrávací dírký uzavřeny.

#### **UPOZORNĚNÍ:**

Za účelem urychlení rozpouštění ledu nepoužívejte žádné jiné mechanické zařízení nebo jiný přístroj než ty jež byly doporučeny výrobcem.

#### **UPOZORNĚNÍ:**

Pokud je chladidlo v provozu, nezasahujte do jeho obvodu.

#### **UPOZORNĚNÍ:**

Uvnitř skladovacích prostor jídla přístroje nepoužívejte jiná elektrická zařízení než ta, která byla doporučena výrobcem.

Toto zařízení bylo navrženo pro použití v domácnosti nebo pro níže uvedené aplikování.

- V kuchyních personálu obchodů, kanceláří a jiných pracovních míst;
- Za účelem použití návštěvníky farem a hotelů, motelů a jiných míst s ubytováním.
- V prostorách typu penzionů
- V podobných zařízeních, která nejsou stravovacími službami nebo maloobchodem.

### Všeobecná bezpečnost

- Tento produkt by neměly používat osoby s tělesným, smyslovým a mentálním postižením, osoby bez dostatečných znalostí a zkušeností, nebo děti. Zařízení mohou tyto osoby používat jen pod dohledem a po poučení osobou odpovědnou za jejich bezpečnost. Nedovolte dětem hrát si s tímto zařízením.
- V případě poruchy přístroj odpojte.
- Po odpojení počkejte nejméně 5 minut před opětovným připojením. Odpojte výrobek, když se nepoužívá. Nedotýkejte se zástrčky mokryma rukama! Při odpojování netáhejte za kabel, vždy uchopte zástrčku.
- Před zasunutím dovnitř otřete hrot síťové zástrčky suchým hadříkem.
- Nezapojujte ledničku, pokud je zásuvka uvolněná.
- Při instalaci, údržbě, čištění a opravách odpojte výrobek.
- Pokud se výrobek nebude delší dobu používat, odpojte jej a vyjměte potraviny.
- Nepoužívejte páru nebo čisticí prostředky s párou pro čištění chladničky a tání ledu uvnitř. Pára může přijít do styku s elektrifikovanými oblastmi a způsobit zkrat nebo elektrický šok!
- Nemyjte výrobek stříkáním nebo poléváním vodou na něj! Nebezpečí úrazu elektrickým proudem!
- Nikdy nepoužívejte výrobek, pokud část nacházející se na horní nebo zadní straně výrobku s elektronickou deskou s plošným spojem uvnitř je otevřená (krycí deska elektronických plošných spojů) (1).

## Bezpečnostní pokyny a životní prostředí

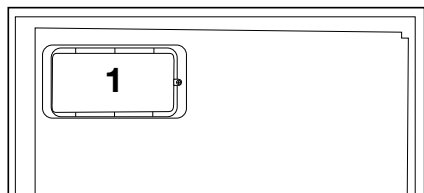
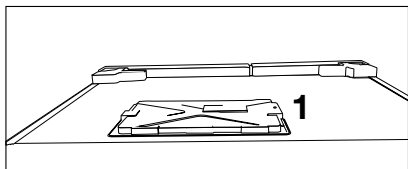

- V případě jeho poruchy výrobek nepoužívejte, protože by mohlo dojít k úrazu elektrickým proudem. Před tím, než cokoliv uděláte, se obraťte na autorizovaný servis.
  - Výrobek zapojujte do uzemněné zásuvky. Uzemnění musí být provedeno kvalifikovaným elektrikářem.
  - Pokud produkt má osvětlení typu LED, pro jeho nahrazení nebo v případě jakéhokoliv problému se obraťte na autorizovaný servis.
  - Nedotýkejte se mražených potravin mokřkýma rukama! Mohou se nalepit na Vaše ruce!
  - Nepokládejte do mrazničky tekutiny v lahvích a plechovkách. Mohou vybuchnout!
  - Tekutiny umístěte ve vzpřímené poloze a pevně uzavřete jejich víko.
- Nestříkejte hořlavé látky v blízkosti výrobku, protože se může zapálit nebo explodovat.
  - Nenechávejte hořlavé materiály a produkty s hořlavým plynem (spreje, atd.) v chladničce.
  - Nepokládejte nádoby obsahující kapaliny na horní část výrobku. Voda stříkající na elektrifikované části může způsobit úraz elektrickým proudem a nebezpečí požáru.
  - Vystavení produktu dešti, sněhu, slunci a větru může způsobit elektrické nebezpečí. Při přemísťování výrobku jej netahejte držením za rukojeť dveří. Rukojeť se může odtrhnout.
  - Dbejte na to, aby nedošlo k zachycení jakékoliv části vašich rukou či těla do jakýchkoli z pohybujících se částí uvnitř výrobku.
  - Nevylézejte nebo se neopírejte o dveře, zásuvky a podobné části chladničky. Může to mít za následek pád výrobku a způsobit poškození dílů.
  - Dávejte pozor, aby nedošlo k přivření napájecího kabelu.

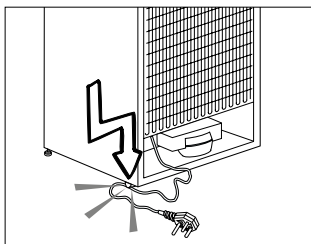

## Bezpečnostní pokyny a životní prostředí

- Při umístění zařízení se ujistěte, že napájecí kabel není zachycen nebo poškozen.
- Neumísťujte více přenosných zásuvek nebo přenosných zdrojů napájení vzadu od zařízení.
- **Vaši Side-by-Side chladničku je třeba připojit k přípojce na vodu. Pokud ještě není k dispozici žádný vodovodní kohoutek a musíte zavolat instalatéra, nezapomeňte: V případě, že je váš dům vybaven podlahovým topením, zvažte, že vrtání otvorů do betonového stropu může tento topný systém poškodit!**
- Děti ve věku od 3 do 8 let smí nakládat a vykládat chladicí zařízení.
- Abyste předešli znečištění jídla, dodržujte prosím následující pokyny:
- Ponecháte-li dvířka otevřená po dlouhou dobu, může to způsobit značné zvýšení teploty v odděleních zařízení.
- Pravidelně očišťujte povrchy, které mohou přijít do kontaktu s jídlem, a přístupné odtokové systémy.
- Očišťujte nádrže na vodu, pokud nebyly používány během 48 h; propláchněte vodní systém připojený k přívodu vody, pokud jste nečerpali vodu ze zařízení během 5 dní.
- Syrové maso a ryby uchovávejte v chladničce ve vhodných nádobách, aby nepřicházely do kontaktu s jídlem ani na něho nemohly ukápnout.
- Oddělení se dvěma hvězdičkami pro mražené potraviny jsou vhodná pro uchovávání předem zmražených jídel, uchovávání nebo přípravu zmrzliny a výrobu kostek ledu.
- Oddělení s jednou, dvěma a třemi hvězdičkami nejsou vhodná pro zmrazení čerstvého jídla.
- Je-li chladicí zařízení ponecháno prázdné po dlouhou dobu, vypněte ho, rozmrazte, očistěte, osušte a nechte dvířka otevřená, abyste tak zabránili tvoření plísní uvnitř zařízení.

### 1.1.1 Varování HC

Jestliže výrobek obsahuje chladicí systém ve kterém se používá plyn R600a, zajistěte, aby při používání a pohybování spotřebiče nedošlo k poškození chladicího systému a jeho potrubí. Tento plyn je hořlavý. Pokud je chladicí systém poškozen, zajistěte, aby bylo zařízení mimo dosah zdrojů ohně a okamžitě vyvětrejte místnost.



Štítek na vnitřní levé straně označuje druh plynu používaného v produktu.

## Bezpečnostní pokyny a životní prostředí

### 1.1.2 Pro modely s dávkovačem vody

- Tlak pro přívod studené vody musí být maximálně 90 psi (620 kPa). Pokud je váš tlak vody vyšší než 80 psi (550 kPa), použijte ve vaší síti ventil na omezování tlaku. Pokud nevíte, jak zkontrolovat tlak vody, požádejte o pomoc profesionálního instalátéra.
- Pokud při instalaci existuje riziko vodního rázu, vždy použijte preventivně zařízení proti vodnímu rázu. Pokud jste si není jistý, zda ve Vaší síti je efekt vodního rázu, poraďte se s profesionálním instalátérem.
- Neinstalujte na přívodu pro teplou vodu. Proved'te nezbytná opatření proti riziku zamrznutí hadic. Provozní interval teplota vody musí být mezi minimálně 33 ° F (0,6 ° C) a maximálně 100 ° F (38 ° C).
- Používejte pouze pitnou vodu.

### 1.1. Účel použití

- Tento výrobek je určen pro domácí použití. Není určen pro komerční použití.
- Spotřebič by měl být používán pouze pro skladování potravin a nápojů.
- Do chladničky neukládejte citlivé produkty, které vyžadují řízené teploty (očkovací látky, léky citlivé na

teplo, zdravotnický materiál, atd.).

- Výrobce nenese žádnou zodpovědnost za případné škody způsobené nesprávným použitím nebo nesprávnou manipulací.
- Životnost výrobku je 10 let. Náhradní díly potřebné pro funkčnost tohoto výrobku budou pro toto období k dispozici.

### 1.2. Bezpečnost dětí

- Obalové materiály uchovávejte mimo dosah dětí.
- Nedovolte dětem, aby se s výrobkem hrály.
- Pokud je na dveřích výrobku zámek, klíč držte mimo dosah dětí.

### 1.3. Soulad se směrnicí WEEE a Odstranění odpadů výrobku

Tento výrobek splňuje požadavky směrnice WEEE EU (2012/19/EU). Na tomto produktu je zobrazen symbol klasifikace odpadu elektrických a elektronických zařízení (OEEZ).

## Bezpečnostní pokyny a životní prostředí



Tento výrobek byl vyroben z vysoce kvalitních materiálů a komponent, které lze opětovně použít a které jsou vhodné pro recyklaci. Na konci své životnosti spotřebiči nevyhazujte spolu

s běžnými domácími a jinými odpady. Odnesťe jej do sběrného centra pro recyklaci elektrických a elektronických zařízení. Pro informace o těchto sběrných střediskách se prosím obraťte na místní úřady.

### 1.4. Dodržování směrnice WEEE a o likvidaci odpadů:

Tento produkt splňuje směrnici EU WEEE (2012/19/EU). Tento výrobek nese symbol pro třídění, platný pro elektrický a elektronický odpad (WEEE).



Tento symbol znamená, že příslušný produkt na konci jeho životnosti nesmí být likvidován spolu s jiným domácím odpadem. Použité zařízení musíte odnést do oficiální sběrný pro recyklaci elektrických a elektronických zařízení. Obrat'te se na místní úřady nebo na prodejce, u kterého jste si zařízení zakoupili, a informujte se o umístění sběrných zařízení. Každá domácnost hraje důležitou roli ve sběru a recyklaci starých zařízení. Správná likvidace starého zařízení pomáhá předejít možným negativním následkům pro životní prostředí a lidské zdraví.

### 1.5. Dodržování směrnice RoHS:

Produkt, který jste zakoupili splňuje směrnici EU RoHS (2011/65/EU). Neobsahuje žádné škodlivé ani zakázané materiály, které jsou směrnici zakázané.

### 1.6. Informace o balení



Balení produktu je vyrobeno z recyklovatelných materiálů, v souladu s naší národní legislativou. Obalové materiály nelikvidujte s domácím nebo jiným druhem odpadu. Odveďte je na sběrné místo balíčního materiálu, které má pověření místních orgánů.



## 2 Vaše lednička



1. Police dveří prostoru chladničky
2. Zásuvky prostoru mrazničky
3. Automat na led
4. Zásobník na vodu
5. Prostor pro čerstvé ovoce a zeleninu
6. Kryt prostoru pro čerstvé ovoce a zeleninu
7. Prostor chlazení

8. Skleněné police dveří prostoru chladničky
  9. Pachový filtr
  10. Vnitřní displej
  11. Skleněné police dveří prostoru chladničky
  12. Prostor mrazničky
- \*volitelné**

**Nemusí se vztahovat na všechny modely**



**\*volitelné:** Obrázky uvedené v této příručce jsou uváděny jako příklad a nemusí se přesně shodovat s Vaším produktem. Pokud váš výrobek neobsahuje příslušné části, tyto informace se vztahují na ostatní modely.

## 3 Instalace

### 3.1. Vhodné umístění pro instalaci

Pro instalaci spotřebiče se obraťte na autorizovaný servis. Pro přípravu spotřebiče k použití postupujte podle pokynů v uživatelské příručce a ujistěte se, že jsou elektrická instalace a instalace vody správné. V opačném případě kontaktujte kvalifikovaného elektrikáře a technika, aby provedl veškerá potřebná opatření.



**UPOZORNĚNÍ:** Výrobce nenesे odpovědnost za škody, které mohou vzniknout z postupů prováděných neoprávněnými osobami.



**UPOZORNĚNÍ:** Spotřebič nesmí být během instalace zapojen do el. sítě. V opačném případě hrozí nebezpečí smrti nebo vážného zranění!



**UPOZORNĚNÍ:** : Pokud je prostor dveří v místnosti, kde bude spotřebič umístěn, tak těsný, že jimi neprojde, obraťte se na autorizovaného poskytovatele služeb.

- Umístěte spotřebič na rovnou podlahu, aby nedošlo k otřesům.
- Pokud budete spotřebič instalovat do skříně / nábytku, musí být mezi bočními stěnami spotřebiče a skříní / nábytkem ponechán prostor nejméně 2 cm.
- Instalujte spotřebič na vzdálenost nejméně 30 cm od zdroje tepla, jako jsou varné desky, ohřívače a sporáky a minimálně 5 cm od elektrických trub.
- Spotřebič nesmí být vystaven přímému slunečnímu záření a nesmí být umístěn na vlhkém místě.
- Aby Váš výrobek účinně fungoval, vyžaduje dostatečný oběh vzduchu. Pokud bude výrobek umístěn ve výklenku, nezapomeňte mezi výrobkem a stropem, zadní stěnou a bočními stěnami ponechat volný prostor nejméně 5 cm.
- Pokud bude výrobek umístěn ve výklenku, nezapomeňte mezi výrobkem a stropem, zadní stěnou a bočními stěnami ponechat volný prostor nejméně 5 cm. Zkontrolujte, zda je na svém místě součástka zajišťující ochranný odstup od zdi (pokud je

dodána s výrobkem). Pokud součástka není k dispozici, nebo pokud se ztratila nebo upadla, umístěte výrobek tak, aby mezi zadní stěnou výrobků a stěnou místnosti zůstal volný prostor nejméně 5 cm. Volný prostor vzadu je důležitý pro účinný provoz výrobku.

- V prostředí, kde teplota v místnosti klesne pod 10°C, bude chladnička pokračovat v chodu, aby zachovala potraviny v mrazáku. Čerstvé potraviny by však v chladničce mohly zmraznout v důsledku chladného prostředí.

### 3.2. Instalace plastových klínů

Plastové klíny dodávané se spotřebičem slouží k vytvoření odstupe pro cirkulaci vzduchu mezi spotřebičem a zadní stěnou.

1. Pro instalaci klínů odstraňte šrouby na spotřebiči a použijte dodané šrouby spolu s klíny.
2. Zasuňte 2 plastové klínky do krytu zadních větracích otvorů jak je zobrazeno na obrázku.

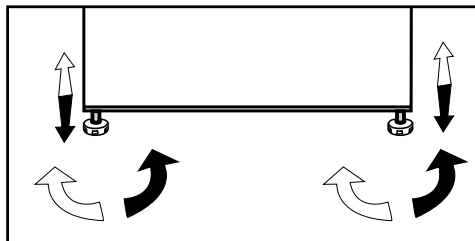

### 3.3. Nastavování nožek

Pokud je spotřebič po instalaci nevyvážený, upravte přední nožky otočením doprava nebo doleva.



## Instalace

### 3.4. Elektrické zapojení

	<b>UPOZORNĚNÍ:</b> Připojení neprovádějte přes prodlužovací kabely nebo vícenásobné zástrčky.
	<b>UPOZORNĚNÍ:</b> Poškozený napájecí kabel musí být vyměněn autorizovaným servisním zástupcem.
	Pokud vedle sebe instalujete dvě chladničky, měl by mezi nimi být rozstup nejméně 4 cm.

- Nepoužívejte prodlužovací kabely nebo bezdrátové několikanásobné zásuvky mezi spotřebičem a síťovou zásuvkou.

	<b>Varování před horkými povrchy!</b> Váš spotřebič je vybaven chladicím potrubím pro zlepšení chladicího systému bočních stěn. Těmito povrchy může protékat horká kapalina, což způsobuje teplo na bočních stěnách. To je běžné a není to důvod pro servisní údržbu. Při kontaktu s těmito plochami buďte opatrní.
---	--

- Naše společnost nenese odpovědnost za jakékoliv škody vzniklé při použití spotřebiče bez uzemnění a elektrického připojení v souladu s národními předpisy.
- K zástrčce napájecího kabelu musí být po instalaci snadný přístup.

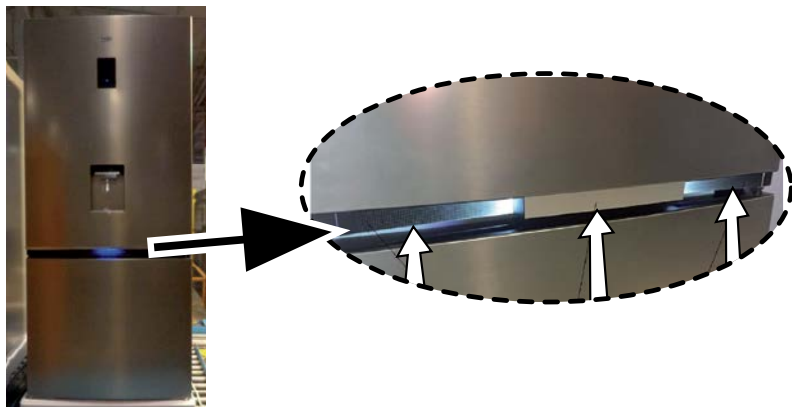

**UPOZORNĚNÍ:** „Ochranné fólie na svislé rukojeti“ budou odstraněny.

### 4.1. Postup pro úsporu energie



Připojení výrobku k systémům pro úsporu elektrické energie je riskantní a může vést k poškození výrobku.

- Pro volně stojící zařízení; “tento chladicí spotřebič není určen k použití jako zabudovaný spotřebič”;
- Nenechávejte dvířka chladničky otevřená delší dobu.
- Nevkládejte do chladničky horké potraviny nebo nápoje.
- Chladničku nepřepínajte, chladicí objem se sníží, pokud něco brání cirkulaci vzduchu v chladničce.
- Abyste mohli v mrazicím oddílu své chladničky uchovávat maximum potravin, je třeba odstranit horní klapku a zásuvku a umístit je na skleněné police. Spotřeba energie udávaná pro vaši chladničku byla určena po vyjmutí přístroje na led, zásobníku na led, klapky a prostřední zásuvky tak, aby byla možná maximální náplň. Při plnění chladničky je doporučeno používat horní klapku a spodní zásuvku.
- V závislosti na funkcích vaší chladničky, rozmrazování zmražených potravin v prostoru chladničky zajistí úsporu energie a zachová kvalitu potravin.
- Protože horký a vlhký vzduch se nedostane přímo do vašeho výrobku, když nejsou dvířka otevřena, spotřebič se optimalizuje ve stávajících podmínkách tak, aby nadějně chránil jídlo umístěné uvnitř. Funkce a součásti, jako jsou kompresor, ventilátor, rozmrazovač, osvětlení, displej aj., budou fungovat tak, aby za těchto podmínek spotřebovávali minimální množství energie.

- Ukládáním potravin před ventilátor v mrazničce by nemělo docházet k blokování proudění vzduchu. Potraviny by měly být umísťovány tak, aby byl ponechán prostor alespoň 5 cm před ochrannou mřížkou ventilátoru.
- Teplotní čidlo v mrazicím prostoru nesmí být v přímém kontaktu s balením potravin. V případě kontaktu se snímačem se může zvýšit spotřeba energie spotřebiče.



Vnitřek spotřebiče musí být vyčištěn.



Pokud vedle sebe instalujete dvě chladničky, měl by mezi nimi být rozestup nejméně 4 cm.

### 4.2. První použití

Před prvním použitím vaší chladničky se ujistěte, že jste provedli všechny kroky přípravy podle pokynů uvedených v kapitolách „Pokyny týkající se bezpečnosti a prostředí“ a „Instalace“.

Nechte chladničku spuštěnou po dobu 6 hodin, aniž byste do ní vkládali potraviny, a pokud to nebude nezbytně nutné, neotevírejte dveře.



Uslýšíte hluk při startování kompresoru. Kapalina a plyn v chladicí soustavě mohou také vydávat zvuky, i když kompresor neběží. To je normální.



Je normální, že jsou přední hrany chladničky horké. Tyto oblasti mají být teplé, aby nedocházelo ke kondenzaci.

## 5.1. Panel indikátorů

Panely indikátorů se mohou lišit v závislosti na modelu spotřebiče.

Audiovizuální funkce na panelu indikátorů vám pomáhají při používání vašeho spotřebiče.

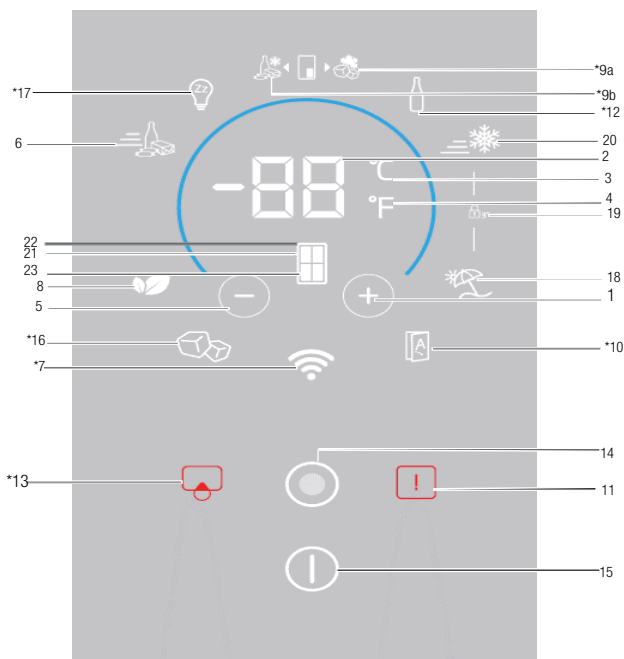

- |  |   |
|--|---|
| <ol style="list-style-type: none"> <li>1. Nastavení teploty / zvýšení teploty</li> <li>2. Nastavení teploty – posuvník / indikátor teploty</li> <li>3. Indikátor výběru jednotky teploty (°C) – stupeň Celsia</li> <li>4. Indikátor výběru jednotky teploty (°F) – stupeň Fahrenheita</li> <li>5. Nastavení teploty / snížení teploty</li> <li>6. Ukazatel funkce rychlého chlazení / tlačítko</li> <li>7. * Bezdrátové připojení</li> <li>8. Indikátor / tlačítko režimu Eco</li> <li>9. *Joker Freezer indikátor / tlačítko</li> <li>10. *Automatické dveře</li> <li>11. Varování / Chyba při vysokých teplotách</li> <li>12. *Chladič na láhve</li> </ol> | <ol style="list-style-type: none"> <li>13. *Varování / tlačítko výměny filtru</li> <li>14. Tlačítko Nabídka</li> <li>15. Indikátor / tlačítko zapnutí / vypnutí spotřebiče</li> <li>16. *Indikátor / tlačítko automatického výrobku ledu</li> <li>17. *Režim Sabbath</li> <li>18. Indikátor / tlačítko režimu Dovolená</li> <li>19. Indikátor zámku</li> <li>20. Ukazatel /tlačítko funkce rychlého mražení</li> <li>21. Výběr kabiny</li> <li>22. Indikátor prostoru chladničky</li> <li>23. Indikátor prostoru mrazničky</li> </ol> <p><b>Nemusí se vztahovat na všechny modely</b></p> |
|--|---|

Vážený zákazníku, pokud jste tento výrobek zakoupili přímo na výstavě, berte prosím v úvahu, že zařízení může být přepnuto do stavu Demo. obraťte se na vašeho dodavatele, který vám pomůže tento problém vyřešit.



**\*volitelné:** Obrázky uvedené v této příručce jsou uváděny jako příklad a nemusí se přesně shodovat s Vaším produktem. Pokud váš výrobek neobsahuje příslušné části, tyto informace se vztahují na ostatní modely.



## Tlačítko pro Nastavení teploty

### 8. Indikátor / tlačítko režimu Eco

Stisknutím tohoto tlačítka aktivujete a deaktivujete režim Eco.

Je-li aktivován režim Eco, indikátor se rozsvítí na 100 %. Když je funkce aktivní, mraznička začne běžet v eco režimu nejméně o 6 hodin později. Po zrušení funkce se indikátor rozsvítí na 50 %.

### 9a. \*Indikátor / tlačítko Joker freezer

Když je tlačítko stisknuto, oddíl Joker běží jako mrazák a indikátor se rozsvítí na 100 %. Oddíl Joker jako prostor chladničky se zapne na 50 %.

### 9b. \*Indikátor / tlačítko Joker fridge

Když je tlačítko stisknuto, oddíl Joker běží jako prostor chladničky a indikátor se rozsvítí při 100 %. Oddíl Joker jako mrazák se zapne na 50 %.

### 10. \*Automatické dveře

Stisknutím tohoto tlačítka aktivujete nebo deaktivujete funkci Automatické dveře. Je-li funkce aktivována, indikátor se rozsvítí na 100 %. Po zrušení funkce se indikátor rozsvítí na 50 %.

Pokud je funkce aktivní, dotkněte se příslušné části rukojeti dveří, aby se dveře automaticky otevřely.

### 11. Varování / Chyba při vysokých teplotách

Tato kontrolka se rozsvítí během výpadku napájení, při selhání při vysokých teplotách a upozornění na chybu. Během dlouhodobých výpadků napájení se nejvyšší teplota, které mraznička dosáhne, zobrazí na digitálním displeji. Po kontrole potravin v mrazničce stiskněte tlačítko vysoké teploty a upozornění vymažte.

### 12. \*Chladič na láhve

Stisknutím tohoto tlačítka aktivujete nebo deaktivujete funkci chladiče na láhve.

Je-li funkce aktivována, indikátor se rozsvítí na 100 %. Je-li funkce zrušena, indikátor se rozsvítí na 50 %.

### 13. \*Varování / tlačítko výměny filtru

Tato ikona se zobrazí, pokud je nutné resetovat filtr.

Po stisknutí tlačítka se filtr resetuje a ikona zhasne.

### 14. Tlačítko Nabídka

Používá se k aktivaci nebo deaktivaci režimu spánku displeje. Pokud nestisknete žádné tlačítko ani neotevřete dveře po dobu 30 sekund, chladnička se automaticky přepne do režimu spánku.

### 15. Indikátor / tlačítko zapnutí / vypnutí spotřebiče

Stisknutím a podržením tlačítka Zap. / Vyp. na 3 sekundy zapnete nebo vypnete zařízení. Když je spotřebič vypnutý, indikátor zapnutí / vypnutí se rozsvítí na 100 % a ostatní indikátory zhasnou. Chcete-li spotřebič zapnout, stiskněte znovu a podržte tlačítko po dobu 3 sekund. Chladnička se zapne a indikátor zapnutí / vypnutí se rozsvítí na 50 %.

### 16. \*Indikátor / tlačítko automatického výrobku ledu

Stisknutím tohoto tlačítka aktivujete nebo deaktivujete funkci automatického výrobku ledu. Pokud je indikátor zapnut na 100 %, znamená to, že je v provozu automatický výrobek ledu. Pokud je indikátor zapnut na 50 %, znamená to, že je automatický výrobek ledu vypnut.



Není-li vybrána tato funkce, průtok vody z nádrže na vodu se zastaví. Nicméně z výrobku lze vybrat dříve vyrobený led.

### 17. \*Režim Sabbath

Stisknutím tohoto tlačítka aktivujete nebo deaktivujete funkci Sabbath. Je-li funkce aktivována, indikátor se rozsvítí na 100 %. Po zrušení funkce se indikátor rozsvítí na 50 %.

## Tlačítko pro Nastavení teploty

### 18. Indikátor / tlačítko režimu Dovolená

Stisknutím tohoto tlačítka aktivujete režim dovolené. Indikátor režimu dovolené se zapne na 100 %. Když se kontrolka funkce dovolené aktivuje, na panelu indikátoru teploty se zobrazí “- -” a v chladničce nedochází k žádnému aktivnímu chlazení. Když je tato funkce aktivovaná, nehodí se uchovávat potraviny v chladničce. Ostatní prostory se budou chladit v souladu s nastavenou teplotou.

Chcete-li tuto funkci zrušit, znovu stiskněte tlačítko **funkce Dovolená**. Po zrušení funkce se indikátor rozsvítí na 50 %.

### 19. Indikátor zámku

Stiskněte a podržte současně tlačítka **rychlé chladničky a dovolené** po dobu 3 sekund. Po stisku tlačítka se spustí odpočítávání na ukazateli teploty. Když je aktivován zámek tlačítek, indikátor zámku tlačítek se zapne na 100 % a bude aktivován režim zamknutí tlačítek. Tlačítka nebudou v režimu zámku tlačítek funkční. Znovu stiskněte a podržte současně tlačítka rychlé chladničky a dovolené po dobu 3 sekund. Po stisku tlačítka se spustí odpočítávání na ukazateli teploty. Když je deaktivován zámek tlačítek, indikátor zámku tlačítek se zapne na 50 % a režim zámku tlačítek bude deaktivován.

Aktivujte tuto funkci, pokud chcete předejít změně nastavení teploty chladničky.

### 20. Ukazatel funkce rychlého mrazení

Když je aktivována funkce rychlého mrazení, indikátor se rozsvítí na 100 %. Po zrušení funkce se spotřebič vrátí do normálního nastavení a indikátor se rozsvítí na 50 %.

### Tlačítko funkce Rychlé mrazení

Používá se k aktivaci nebo deaktivaci funkce rychlého mrazení.

Stisknutím tohoto tlačítka aktivujete nebo deaktivujete funkci rychlého mrazení. Když tuto funkci aktivujete, mraznička se vychladí na teplotu nižší než je nastavená hodnota.



Funkci rychlého mrazení použijte kdykoli chcete rychle zchladit potraviny vložené do mrazničky. Pokud chcete zmrazit velké množství čerstvých potravin, doporučujeme aktivovat tuto funkci, než vložíte potraviny do chladničky.



Pokud funkci rychlého mrazení nezrušíte, vypne se sama automaticky nejdéle po 24 hodinách nebo jakmile prostor chladničky dosáhne požadované teploty.



Tato funkce se nevyvolá po selhání napájení.

### 21. Výběr prostoru

Stiskněte tlačítko pro volbu prostoru a zobrazte a změňte hodnotu teploty chladničky nebo mrazničky na ukazateli teploty.

### 22. Indikátor prostoru chladničky

Když je tento indikátor aktivní, na ukazateli teploty je zobrazena teplota chladicího prostoru.

### 23. Indikátor prostoru mrazničky

Když je tento indikátor aktivní, na ukazateli teploty je zobrazena teplota mrazicího prostoru.



## Tlačítko pro Nastavení teploty

### 5.3. Výrobník ledu

**(Tato funkce je volitelná)**

Výrobník ledu vám umožňuje snadno získat led ze spotřebiče.

Používání výrobníku ledu

1. Odstraňte zásobník na vodu z chladničky.
2. Naplňte zásobník na vodu vodou.
3. Vraťte zásobník na vodu zpět na místo.

První kostky ledu budou připraveny zhruba za 4 hodiny a budou v zásuvce na led v prostoru mrazničky.



Pokud zásobník na vodu naplníte celý, získáte zhruba 60 – 70 kostek ledu.



Voda v zásobníku by se měla měnit každé 2 – 3 týdny.

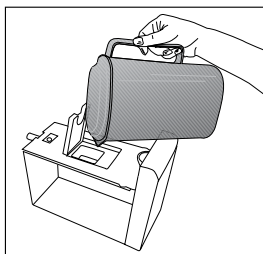
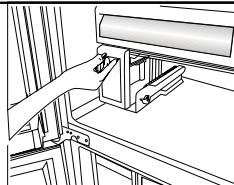
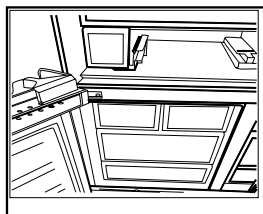

### 5.4. Automat na led

**(Tato funkce je volitelná)**

Automat na led vám umožňuje snadno získat led ze spotřebiče.

**Použití automatu na led**

1. Automat na led opatrně vyndejte.
2. Naplňte jej vodou.
3. A vraťte zpět na místo. Za cca dvě hodiny je led připraven.
4. Otočte knoflíky zásobníků na led doprava o 90 stupňů, abyste získali led. Kostky ledu v zásobnících spadnou do nádoby na skladování ledu níže.
5. Můžete vyjmout nádobu na skladování ledu a podávat led.



Nevyjímejte automat na led pro odběr ledu.



Pokud chcete, můžete skladovat kostky ledu v nádobě na uskladnění ledu. Nádoba na skladování ledu je určena jen pro sběr kostek ledu. Nelijte do ní vodu. Jinak praskne.

### 5.5. Podnos na led

**(Tato funkce je volitelná)**

Podnos na led vám umožňuje snadno získat led ze spotřebiče.

**Používání podnosu na led**

1. Odstraňte podnos na led z prostoru mrazničky.
2. Naplňte jej vodou.
3. Vraťte podnos na led zpět do prostoru mrazničky. Za cca dvě hodiny je led připraven.
4. Vyjměte podnos na led z prostoru mrazničky a ohněte jej nad talířem. Kostky ledu snadno vypadnou na talíř.

### 5.6. Modré světlo/HarvestFresh

**\*Nemusí být k dispozici pro všechny modely**

#### Pro modré světlo,

Ovoce a zelenina uložené v přihrádce na ovoce a zeleninu, které jsou osvětleny modrým světlem, pokračují ve své fotosyntéze účinkem vlnové délky modrého světla a zachovávají si tak obsah vitamínů.

#### Pro HarvestFresh,

Ovoce a zelenina uložené v přihrádce na ovoce a zeleninu které jsou osvětleny technologií HarvestFresh si zachovávají své vitamíny déle díky cyklu s modrým, zeleným, červeným světlem a tmou, které simulují denní cyklus. Pokud otevřete dvířka chladničky v tmavém období technologie HarvestFresh, chladnička to automaticky detekuje a rozsvítí modro-zelené nebo červené světlo, aby osvětlovala přihrádku na ovoce a zeleninu pro vaše pohodlí. Po zavření dvířek chladničky bude tmavá perioda pokračovat a bude představovat noční čas v denním cyklu.

### 5.7. Deodorant

#### (FreshGuard)

#### (Tato funkce je volitelná)

Deodorant rychle odstraní zápach ve vaší ledničce dříve, než prostoupí na povrch. Díky tomuto deodorantu, který se umísťuje do vrchní části prostoru určeného pro čerstvé potraviny, se zápach rozpustí, a bude aktivně přenesen do pachového filtru. Poté pročištěný vzduch přejde zpět do prostoru pro čerstvé potraviny. Tímto způsobem budou nechtěné pachy, které se mohou objevit v průběhu skladování potravin v ledničce, odstraněny, dříve než prostoupí na povrch.

Této funkce se dosáhne pomocí větráku, kontrolky LED a zápachového filtru zabudovaného v deodorantu. Deodorant se zapíná automaticky v pravidelných intervalech. Zvuk, který slyšíte během pravidelné aktivace modulu, je normální; Vydává ho zabudovaný ventilátor. Pokud otevřete dveře prostoru pro čerstvé ovoce a zeleninu, když je deodorant zapnut, větrák se automaticky přeruší a opět se zapne, jakmile dveře zavřete. V případě výpadku proudu se deodorant zapne při opětovném zapnutí elektřiny.

**Informace:** Doporučujeme skladovat aromatické potraviny (např. sýry, olivy a další lahůdky) v utěsněných obalech, aby se zabránilo zápachu, který může nastat smícháním pachů různých potravin. Kromě toho doporučujeme vyndat z ledničky zkažené potraviny, jejichž zápach může ohrozit další potraviny, čímž se zamezí vzniku zápachu v chladničce.



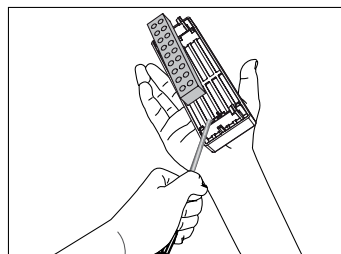
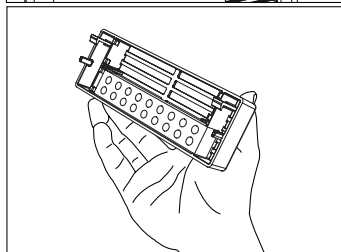
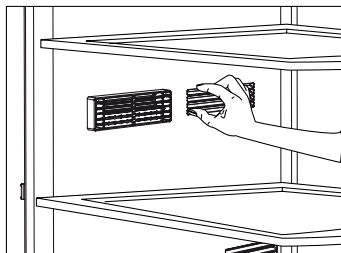

### 5.8. Prostor chlazení

#### (Tato funkce je volitelná)

Použijte tento prostor k ukládání lahůdek, které mají být skladovány při nižší teplotě, nebo masných výrobků, které budete brzy konzumovat. V tomto prostoru neskladujte ovoce a zeleninu.

Můžete zvýšit vnitřní objem chladničky, pokud odstraníte některý z prostorů chlazení:

Chcete-li jej vyjmout, stačí vytáhnout dopředu, dokud se nezastaví, a pak jej zvedněte a zatáhněte směrem k sobě.

### 5.9. Prostor pro čerstvé ovoce a zeleninu

Prostor pro čerstvé ovoce a zeleninu ve vaší chladničce je navržen tak, aby se vaše zelenina udržela čerstvá a neztrácela vlhkost. Z tohoto důvodu dochází k cirkulaci chladného vzduchu po prostoru. V tomto prostoru skladujte ovoce a zeleninu. Abyste prodloužili jejich životnost, nepokládejte listovou zeleninu vedle ovoce.

## Tlačítko pro Nastavení teploty

### 5.10. Používání nádržky na vodu

(Tato funkce je volitelná)



Je normální, že prvních pár sklenic vody z dávkovače je teplých.



Není-li zásobník na vodu dlouhou dobu používán, několik prvních sklenic vody vylijte, abyste získali čerstvou vodu.

1. Zatlačte skleničkou na páčku nádržky. Pokud používáte měkký plastový pohárek, páčku stlačte rukou, bude to snazší.

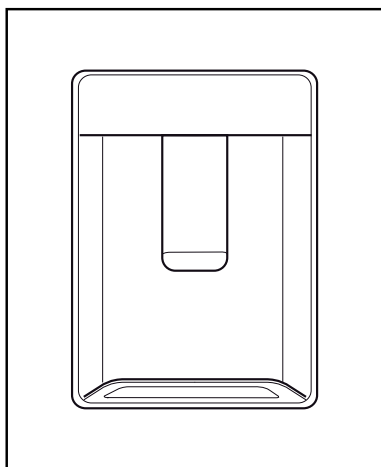

2. Páčku uvolněte po naplnění skleničky na požadovanou úroveň.



Povšimněte si, že podle toho, jak daleko zatlačíte páčku, tak proudí voda. S tím, jak se plní vaše sklenička, pomalu snižujte tlak na páčku, aby nedošlo k přetečení. Pokud páčku stisknete jemně, voda začne odkapávat, což je zcela normální a nejde o selhání.

### 5.11. Plnění zásobníku chladiče vody

Zásobník se nachází uvnitř dveří.

1. Otevření krytu nádrže.
2. Zásobník naplňte čerstvou pitnou vodou.
3. Zavřete víčko.



Nenaplňujte nádržku na vodu žádnou jinou kapalinou s výjimkou vody, např. ovocnými džusy, sycenými nápoji nebo alkoholickými nápoji, které není vhodné v nádržce na vodu používat. Nádržka na vodu se při použití těchto druhů kapalin nevratně poškodí. Taková použití nekryje záruka. Některé chemické látky a přísady obsažené v těchto typech nápojů / kapalinách mohou nádržku poškodit.



Použijte pouze čistou pitnou vodu.



Kapacita zásobníku na vodu je 3 litry, nepřepĺňte ho.

### 5.12. Čištění zásobníku na vodu

1. Vyjměte zásobník vody z vnitřní části dveří.

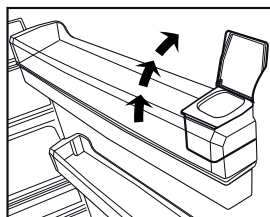
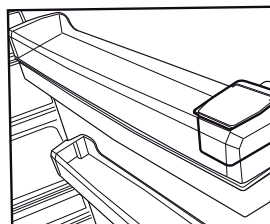

## Tlačítko pro Nastavení teploty

2. Držák vyjměte tak, že ho podržíte po obou stranách.
3. Uchopte zásobník na vodu a vyndejte ho v úhlu 45 °C.
4. Sejměte kryt zásobníku a zásobník vyčistěte.

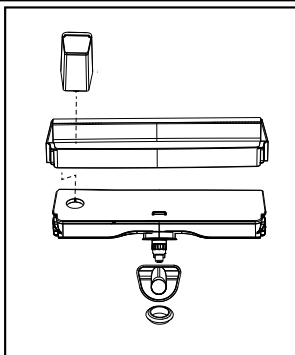
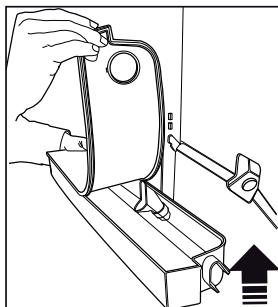
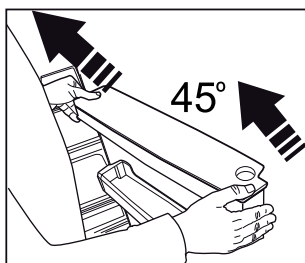
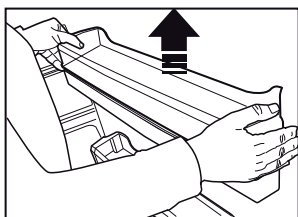
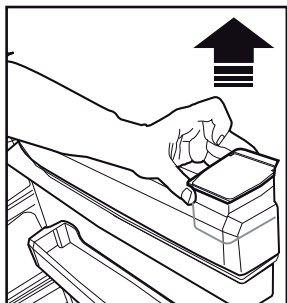

Komponenty vodní nádržky nesmí být umývány v myčce na nádobí.

## 5.13.Odkapávací miska

Voda, která odkapává při používání vodní nádržky, se hromadí na tomto tácu.

Plastový filtr sejměte tak, jak je zobrazeno na obrázku.

Nahromaděnou vodu vytřete čistým a suchým hadříkem.

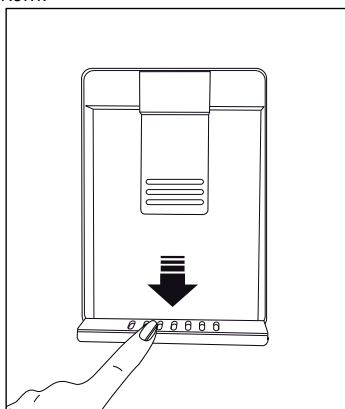

## Tlačítko pro Nastavení teploty

### 5.15. Prostor pro čerstvé ovoce a zeleninu s řízenou vlhkostí (vždy čerstvé potraviny)

#### (Tato funkce je volitelná)

Prostor pro čerstvé ovoce a zeleninu s řízenou vlhkostí zajistí, že tyto potraviny zůstanou déle čerstvé díky ideální úrovni vlhkosti.

Se systémem nastavení vlhkosti se třemi možnostmi v přední části prostoru můžete ovládat vlhkost uvnitř v závislosti na uložených potravinách. Doporučuje se zvolit možnost zeleniny, pokud ukládáte pouze zeleninu, možnost ovoce, pokud ukládáte pouze ovoce, a kombinovanou volbu, pokud ukládáte ovoce i zeleninu.

Chcete-li využít systém kontroly vlhkosti a prodloužit skladovatelnost potravin, doporučujeme neuchovávat ovoce a zeleninu v plastových sáčcích. V případě, že zeleninu v



sáčcích ponecháte, dojde k jejímu rychlému rozkladu. Zejména nedoporučujeme ukládat okurky nebo brokolici v uzavřených plastových sáčcích. V případě kontaktu s jinými druhy zeleniny, který se z hygienických důvodů nedoporučuje, použijte místo sáčku perforovaný papír nebo podobné balicí materiály.

Při vložení zeleniny je třeba vzít v úvahu specifickou hmotnost zeleniny. Těžkou a tvrdou zeleninu musíte vložit do spodní části prostoru a na ni lehkou a měkkou zeleninu.

Do stejného prostoru jako další zeleninu a ovoce neukládejte hrušky, meruňky, broskve, atd. a zejména jablka, která mají vysokou úroveň tvorby ethylenu. Ethylenový plyn

vydáváný tímto ovocem může způsobit rychlejší zkažení jiného ovoce a zeleniny.

### 5.14. Mražení čerstvých potravin

- Aby se zachovala kvalita potravin, musí být co nejrychleji zmrazeny, když jsou umístěny v mrazicím prostoru, pro tento účel použijte funkci rychlého mražení.
- V mrazničce můžete potraviny skladovat déle, když je zmrazíte, dokud jsou čerstvé.
- Zabalte potraviny, které chcete zmrazit, a uzavřete balení tak, aby nedošlo k vniknutí vzduchu.
- Před vložením do mrazničky se ujistěte, že jste potraviny zabalili. Používejte mrazicí kontejnery, fólie a papíry odolné proti vlhkosti, plastové tašky a jiné obalové materiály místo tradičních obalových papírů.
- Každé balení potravin před zmrazením označte datem. Takto můžete rozlišit čerstvost jednotlivých balení potravin pokaždé, když otevřete mrazák. Předtím zmrazené potraviny skladujte v přední části prostoru, abyste se ujistili, že budou spotřebovány nejdříve.
- Mražené potraviny je nutno použít rychle poté, co rozmraznou, nikdy se nesmí znovu mrazit.
- Nezmrazujte příliš velké množství najednou.
- 24 hodin před zmrazením čerstvých potravin aktivujte funkci „Rychlé zmrazení“.
- Balení čerstvých potravin by měla být umístěna v přední části spodní zásuvky.
- Po vložení balíčků čerstvých potravin znovu aktivujte funkci „Rychlé zmrazení“.

## Tlačítko pro Nastavení teploty

Nastavení mrazničky	Nastavení chladničky	Poznámky
-18 °C	4 °C	Toto je normální doporučené nastavení.
-20, -22 nebo -24 °C	4 °C	Tato nastavení jsou doporučena, pokud teplota prostředí přesáhne 30 °C.
Rychlé mrazení	4 °C	Toto nastavení použijte, pokud chcete rychle zmrazit potraviny. Jakmile proces skončí, spotřebič se vrátí na předchozí režim.
-18 °C nebo chladněji	2 °C	Použijte tato nastavení, pokud se domníváte, že v chladničce není dostatečně chladno kvůli vysoké okolní teplotě nebo častému otevírání a zavírání dveří.

### 5.16. Doporučení pro uschování mražených potravin

Oddíl musí být nastaven minimálně na -18 °C.

1. Balení vkládejte do mrazničky co nejrychleji po zakoupení, aniž byste je nechali rozmrazit.
2. Zkontrolujte, zda neuplynuli lhůty "Použít do" a "Nejlépe před" před jejich zmrazením.
3. Ujistěte se, že balení potravin není poškozeno.

### 5.17. Informace o hloubkovém mražení

Podle norem IEC 62552 musí spotřebič zmrazit nejméně 4,5 kg potravin při okolní teplotě 25 °C na -18 °C nebo nižší během 24 hodin na každých 100 litrů objemu mrazáku.

Je možné udržet potraviny dlouhodobě jen při -18 °C nebo nižších teplotách.

Čerstvé potraviny můžete uchovat mnoho měsíců (při -18 °C nebo nižších teplotách při hloubkovém mražení).

Potraviny by neměly být v kontaktu s předtím zmraženými potravinami, aby nedošlo k částečnému rozmrazení.

Krátce povařte zeleninu a zbavte ji vody, aby se zmrzlá uchovala po delší dobu. Po odstranění vody ji vložte do vzduchotěsných obalů a umístěte ji do mrazáku. Potraviny, jako jsou banány, rajčata, salát, celer, vařené vejce, brambory, nejsou k zmrazení vhodné. Když jsou tyto potraviny zmrazené, negativně to ovlivní jejich nutriční hodnotu a chuť. Zkažené však nebudou, takže nebudou vytvářet riziko pro lidské zdraví.

## Tlačítko pro Nastavení teploty

### 5.18.Vkládání potravin

Police prostoru mrazničky	Různé mražené potraviny, jako je maso, ryby, zmrzlina, zelenina atd.
Police prostoru chladničky	Potraviny v pánvích, přikrytých talířích a uzavřených nádobách, vejce (v uzavřené nádobě)
Police dveří prostoru chladničky	Malé a balené potraviny nebo nápoje
Prostor pro čerstvé ovoce a zeleninu	Zelenina a ovoce
Prostor pro čerstvé potraviny	Lahůdky (snídaňová jídla, masné výrobky, které se konzumují v krátkém čase)

### 5.19.Upozornění na otevření dveří

#### (Tato funkce je volitelná)

Necháte-li dveře chladničky otevřené déle než 1 minutu, zazní výstražný zvukový signál. Toto upozornění se ztlumí po zavření dveří chladničky nebo stisknutí některého z tlačítek na displeji (pokud je tam nějaké).

### 5.20.Žárovka

K osvětlení jsou použity LED žárovky. Obráťte se na autorizovaný servis v případě jakéhokoli problému s tímto typem osvětlení. Žárovky používané ve spotřebiči nejsou určeny ani vhodné pro domácí osvětlení. Žárovky v chladničce nebo mrazáku jsou určeny k zajištění pohodlného a bezpečného ukládání potravin.



Při pravidelném čištění se zvýší životnost výrobku.



**VAROVÁNÍ:** Před čištěním chladničky produkt nejprve odpojte z elektrické sítě.

- K čištění nikdy nepoužívejte ostré nebo brusné nástroje, mýdlo, domácí čistidla, detergenty a voskové čistidlo.
- Rozpusťte jednu lžičku karbonátu v půl litru vody. Namočte hadřík do roztoku a důkladně ji vyždímejte. Otrěte vnitřek spotřebiče s touto látkou a vysušte ho.
- Ujistěte se, aby se o tělesa osvětlení a jiných elektrických předmětů nedostala žádná voda.
- Očistěte dveře pomocí vlhkého hadříku. Chcete-li odstranit police ve dveřích a hlavní police, odstraňte veškerý jejich obsah. Vyberte police dveří jejich posunutím směrem nahoru. Po očištění, k uložení je vložte směrem shora dolů.
- Pro čištění vnějších povrchů a pochromovaných součástí výrobku nikdy nepoužívejte čistící prostředky ani vodu s obsahem chloru. Chlor způsobuje korozi kovových povrchů.
- Pro zabránění odstranění a deformaci nápisů na plastových dílech, nepoužívejte žádné ostré, brusné nástroje, mýdlo, čistící prostředky pro domácnost, čistící prostředky, petrolej, topný olej, laky atd. K čištění použijte vlažnou vodu a měkký hadřík a otřete je do sucha.

### 6.1. Zabránění vzniku nepříjemných pachů

Při výrobě našich zařízení se nepoužívají materiály, které mohou způsobit zápach. Nicméně, nevhodné podmínky pro zachování potravin a zanedbání čištění vnitřního povrchu zařízení v potřebné míře může způsobit problém zápachu.

Proto ledničku čistěte karbonáty rozpuštěným ve vodě každých 15 dní.

- Potraviny uchovávejte v uzavřených nádobách. Mikroorganismy šířící se z nekrýtkých nádob mohou způsobit nepříjemné pachy.
- Nikdy neskladujte jídlo, kterým vypršela trvanlivosti a jsou rozlitá v chladničce.

### 6.2. Ochrana plastových povrchů

Okamžitě očistěte s teplou vodou, protože olej nanesený na plastové povrchy může způsobit poškození povrchu.

### 6.3. Dveřní skla

Ze skel odstraňte ochrannou fólii.

Na povrchu skla se nachází povlak. Tento povlak minimalizuje vznik skvrn a pomáhá snadno odstranit případné nečistoty a skvrny. Skla, které nejsou chráněny takovým povlakem mohou být vystaveny trvalým organickým nebo anorganickým nečistotám na bázi vzduchu nebo vody, jako jsou vodní kámen, minerální soli, nespálené uhlovodíky, oxidy kovů a silikony, které snadno a rychle způsobují skvrny nebo materiální škody. Udržování skla v čistém stavu se stává příliš těžkým, navzdory pravidelnému čištění. V důsledku toho, vzhled a transparentnost skla se zhoršuje. Drsné a žíravé metody čištění a sloučeniny zintenzivňují tyto vady a urychlují proces zhoršování se.

Pro běžné čistící účely použijte čistící prostředky na vodní bázi, které nejsou zásadité a korozivní.

K čištění použijte nealkoholické a nekorozivní materiály, abyste zachovali povlak po dlouhou dobu.

Skla jsou temperovaná pro zvýšení jejich odolnosti proti nárazům a lámání.

Na jejich zadní ploše byla také aplikována bezpečnostní fólie, jako další bezpečnostní opatření pro zabránění poškození jejich okolí v případě jejich rozbití.

\* Alkálie je báze, která při rozpuštění ve vodě tvoří hydroxidové ionty (OH).

Kovy Li (lithium), Na (sodík), K (draslík) Rb (rubidium), Cs (cesium), a umělý a radioaktivní Fr (Francium) se nazývají alkalické kovy.

Než se obrátíte na servis, viz následující seznam. Může Vám to ušetřit čas i peníze. Tento seznam obsahuje časté stížnosti, které nejsou spojeny s vadným zpracováním nebo poškozením materiálu. Některé funkce uvedené v tomto dokumentu se nemusí vztahovat na váš produkt.

#### Chladnička nefunguje.

- Zástrčka není úplně nasazena. >>> Zapojte ji úplně do zásuvky.
- Pojistka připojená do zásuvky která napájí produkt nebo hlavní pojistka je spálená. >>> Zkontrolujte pojistky.

#### Kondenzace na boční stěně chladicího prostoru (MULTI ZÓNA, CHLADÍCÍ, KONTROLNÍ a FLEXI ZÓNA).

- Prostředí je příliš chladné. >>> Neinstalujte výrobek v prostředí s teplotami pod -5 °C.
- Dveře se otevírají příliš často >>> Dbejte na to, abyste dveře výrobku neotvírali příliš často.
- Prostředí je příliš vlhké. >>> Neinstalujte výrobek ve vlhkém prostředí.
- Potraviny obsahující tekutiny jsou uchovávány v neuzavřených nádobách. >>> Uchovávejte potraviny, které obsahují tekutiny v uzavřených nádobách.
- Dveře výrobku byly ponechány otevřené. >>> Nenechávejte dveře chladničky otevřeny po delší dobu.
- Termostat je nastaven na příliš nízkou teplotu. >>> Nastavte termostat na vhodnou teplotu.

#### Kompresor nepracuje.

- V případě náhlého výpadku proudu nebo vytažení napájecího kabelu a po jeho opětovném připojení tlak plynu v chladicím systému výrobku není vyvážený, což spustí tepelný jistič kompresoru. Produkt se restartuje po přibližně 6 minutách. Když se výrobek po uplynutí této doby nerestartuje, obraťte se na servis.
- Je aktivní rozmrazování. >>> To je normální pro chladničku s plně automatickým rozmrazováním. Rozmrazování se provádí pravidelně.
- Produkt není zapojen do elektrické sítě >>> Ujistěte se, že napájecí kabel je zapojen.
- Nastavení teploty je nesprávné. >>> Zvolte odpovídající nastavení teploty.
- Není proud. >>> Produkt bude nadále fungovat normálně po obnovení napájení.

#### Provozní hluk chladničky se při používání zvyšuje.

- Provozní výsledky tohoto výrobku se mohou lišit v závislosti na změnách teploty okolního prostředí. To je normální a nejedná se o závadu.

#### Chladnička běží příliš často nebo příliš dlouho.

## Řešení problémů

- Nový výrobek může být větší než ten předchozí. Větší výrobky budou pracovat po delší dobu.
- Teplota v místnosti může být vysoká. >>> Výrobek bude v místnosti s vyšší teplotou spuštěn po delší dobu.
- Výrobek mohl být zapojen pouze nedávno nebo v něm byly umístěny nové položky potravin. >>> Výrobek dosáhne nastavené teploty déle, když byl jen právě zapojen nebo do něj byly umístěny nové potraviny. To je normální.
- Do výrobku bylo v poslední době umístěno velké množství teplého jídla. >>> Nepokládejte horké jídlo do výrobku.
- Dveře byly často otevřeny nebo zůstaly otevřeny po delší dobu. >>> Teplý vzduch pohybující se uvnitř způsobí, že výrobek bude v provozu déle. Neotvírejte dveře chladničky příliš často.
- Dveře mrazničky nebo chladničky mohly zůstat pootevřené. >>> Zkontrolujte, zda jsou dveře úplně zavřené.
- Výrobek může být nastaven na příliš nízkou teplotu. >>> Nastavte teplotu na vyšší stupeň a počkejte, až výrobek dosáhne nastavené teploty.
- Podložky dveří ledničky nebo mrazničky mohou být špinavé, opotřebované, rozbité nebo nesprávně nasazené. >>> Vyčistěte nebo vyměňte podložky. Poškozené / roztrhané podložky dveří způsobí, že výrobek bude běžet delší dobu pro zachování aktuální teploty.

Teplota mražení je velmi nízká, ale teplota chladiče je dostačující.

- Teplota prostoru mrazničky je nastavena na velmi nízký stupeň. >>> Nastavte teplotu v mrazničce na vyšší stupeň a znovu zkontrolujte.

Teplota chlazení je velmi nízká, ale teplota mrazničky je dostačující.

- Teplota prostoru chladničky je nastavena na velmi nízký stupeň. >>> Nastavte teplotu v mrazničce na vyšší stupeň a znovu zkontrolujte.

Potraviny uchovávané v chladnějším zásuvce prostor jsou zmrazeny.

- Teplota prostoru chladničky je nastavena na velmi nízký stupeň. >>> Nastavte teplotu v mrazničce na vyšší stupeň a znovu zkontrolujte.

Teplota v chladničce nebo v mrazničce je příliš vysoká.

- Teplota prostoru chladničky je nastavena na velmi vysoký stupeň. >>> Nastavení teploty chladičového prostoru má vliv na teplotu v mrazicím prostoru. Počkejte, až teplota příslušných částí dosáhne dostatečnou úroveň změnou teploty chladičového nebo mrazicího prostoru.
- Dveře byly často otevřeny nebo zůstaly otevřeny po delší dobu. >>> Neotvírejte dveře chladničky příliš často.
- Dveře mohou být pootevřené. >>> Zcela zavřete dveře.
- Výrobek mohl být zapojen pouze nedávno nebo v něm byly umístěny nové položky potravin. >>> To je normální. Výrobek dosáhne nastavenou teplotu déle, když byl jen právě zapojen nebo do něj byly umístěny nové potraviny.
- Do výrobku bylo v poslední době umístěno velké množství teplého jídla. >>> Nepokládejte horké jídlo do výrobku.

Třese se nebo vydává hluk.

- Podlaha není ve vodovázce nebo není odolná. >>> Pokud se výrobek třese, když se pomalu pohybuje, nastavte stojany na vyrovnání výrobku. >>> Ujistěte se také, že podlaha je dostatečně odolná k tomu, aby unesla produkt.
- Všechny položky umístěné na výrobku může způsobit hluk. >>> Odstraňte všechny položky umístěné na výrobku.

## Řešení problémů

Výrobek vytváří hluk tekoucí, stříkající kapaliny apod.

- Princip fungování tohoto výrobku je založen na toku kapalin a plynu. >>> To je normální a nejedná se o závadu.

Z výrobku zní zvuk jako vanoucí vítr.

- Výrobek pro proces chlazení používá ventilátor. To je normální a nejedná se o závadu.

Na vnitřních stěnách výrobku se vytvořil kondenzát.

- Horké nebo vlhké počasí zvýší námrazu a kondenzaci. To je normální a nejedná se o závadu.
- Dveře byly často otevřeny nebo zůstaly otevřeny po delší dobu. >>> Neotvírejte dveře příliš často, pokud zůstaly otevřené, zavřete je.
- Dveře mohou být pootevřené. >>> Zcela zavřete dveře.

Vytváří se kondenzát na vnější straně výrobku nebo mezi dveřmi.

- Okolní prostředí může být vlhké, je to naprosto normální ve vlhkém počasí. >>> Kondenzace se rozptýlí, když se sníží vlhkost.

Interiér zapáchá.

- Produkt není pravidelně čištěn. >>> Pravidelně čistěte vnitřek pomocí houbičky, teplé vody a sycené vody.

Některé balení a obalové materiály mohou způsobit zápach. >>> Používejte balení a obalové materiály bez zápachu.

Potraviny byly umístěny v neuzavřených baleních. >>> Uchovávejte potraviny v uzavřených baleních. Mikroorganismy se mohou z neuzavřených potravin rozšířit a způsobit zápach. Z výrobku odstraňte všechny potraviny se zašlým datem spotřeby a zkažené potraviny.

Dveře se nezavírají.

- Balíčky s potravinami mohou blokovat dveře. >>> Přemístěte předměty blokující dveře.
- Produkt nestojí v zcela svislé poloze na zemi. >>> Nastavte stojany pro uvedení výrobku do svislé polohy.
- Podlaha není ve vodováze nebo není odolná. >>> Ujistěte se, že podlaha je vyvážená a dostatečně odolná k tomu, aby unesla produkt.

Zásobník na zeleninu se zasekl.

- Potraviny mohou být v kontaktu s horní částí zásobníku. >>> Znovu uspořádejte potraviny v šuplíku.



**VAROVÁNÍ:** Pokud problém přetrvává i po provedení pokynů v této části, obraťte se na svého prodejce nebo na autorizovaný servis. Nepokoušejte se opravit produkt.

# VYLOUČENÍ ODPOVĚDNOSTI / UPOZORNĚNÍ

Některé (jednoduché) poruchy může vhodně vyřešit sám koncový uživatel, aniž by byla ohrožena bezpečnost nebo bezpečné používání, ovšem za podmínky, že je oprava provedena v mezích a v souladu s následujícími pokyny (viz část „Vlastní oprava“).

Proto pokud není dovoleno jinak v části „Vlastní oprava“ níže, opravy je nutné svěřit registrovaným odborným opravárnám, aby nedošlo k ohrožení bezpečnosti. Registrovaná odborná opravna je odborný servis, který získal oprávnění přístupu k pokynům a soupisu náhradních dílů k tomuto výrobku od výrobce, v souladu s postupy uvedenými v legislativních ustanoveních podle Směrnice 2009/125/EC.

**Ovšem záruční opravy může provádět pouze ten servis (tedy oprávněná odborná opravna), jehož telefonní číslo naleznete v návodu/v záručním listě nebo získáte u svého autorizovaného prodejce. Upozorňujeme tedy, že opravy provedené odbornými servisy (které nejsou společností Beko oprávněni) vedou k porušení záruky.**

## Vlastní oprava

Konečný uživatel může provést samoopravu, pokud jde o tyto náhradní díly: klika dveří, závěsy dveří, podnosy, koše a těsnění dveří (aktualizovaný seznam je k dispozici také na webové stránce support.beko.com.k 1. březnu 2021).

Dále musí být uvedené vlastní opravy, s cílem zajistit bezpečnost výrobku a zabránit riziku vážného zranění, provedeny podle pokynů v návodu pro vlastní opravy nebo podle pokynů, které jsou k dispozici na support.beko.com. Z bezpečnostních důvodů před provedením jakékoli opravy odpojte produkt z elektrické sítě.

Opravy nebo pokusy o opravu provedené koncovými uživateli u dílů, které nejsou součástí tohoto soupisu, nebo které nejsou v souladu s pokyny v návodu pro vlastní opravy nebo s pokyny, které jsou k dispozici na support.beko.com, mohou vést ke vzniku bezpečnostních rizik, která nespádají do odpovědnosti společnosti Bekoa vedou k propadnutí záruky na výrobek.

Proto velmi doporučujeme, aby se koncoví uživatelé nepokoušeli provádět opravy, které nespádají do uvedeného soupisu náhradních dílů, a aby se v takovém případě obrátili na autorizované odborné opravny nebo registrované odborné opraváře. Tyto pokusy ze strany koncových uživatelů mohou naopak vést k ohrožení bezpečnosti a poškození výrobku a následně ke vzniku požáru, zatopení, úrazu elektrinou a vážnému zranění osob.

Například, mimo jiné, následující opravy musí být adresovány autorizovanému profesionálnímu opraváři nebo registrovanému profesionálnímu opraváři: kompresor, chladicí okruh, hlavní panel, panel invertoru, panel displeje atd.

Výrobce/prodávající nemůže být v žádném případě odpovědný za případ, kdy koncoví uživatelé nedodrží výše uvedená ustanovení.

Dostupnost náhradních dílů pro chladničku je 10 let.

Během této doby budou k dispozici originální náhradní díly pro správné chladničku.

Minimální záruční doba na vámi zakoupenou ledničku je 24 měsíců.

Tento výrobek je vybaven světelným zdrojem o energetické třídě "G".  
Světelný zdroj na tomto výrobku může být vyměněn pouze profesionálními opraváři.

## Pred použitím produktu si pozorne prečítajte tento návod na obsluhu.

Vážení zákazníci,

Chceme Vám poskytnúť možnosť najlepšieho použitia nášho výrobku, ktorý bol vyrobený v moderných zariadeniach so starostlivosťou a dôkladnou kontrolou kvality.



Tiež, pred použitím výrobku Vám odporúčame prečítať si celý návod na použitie. V prípade odpredaja výrobku, nezabudnite odovzdať návod jeho novému majiteľovi spoločne s výrobkom.

### Táto príručka vám pomôže aby ste mohli výrobok používať rýchlo a bezpečne.

- Pred inštaláciou a použitím výrobku si prosím pozorne prečítajte užívateľskú príručku.
- Vždy dodržujte platné bezpečnostné predpisy.
- Majte užívateľskú príručku v dosahu pre budúce použitie.
- Prečítajte si prosím všetky ďalšie dokumenty dodané s výrobkom.

Nezabúdajte, že táto Užívateľská príručka sa môže vzťahovať na viacero modelov výrobkov. Príručka jasne ukáže všetky variácie rôznych modelov.

	Dôležité informácie a užitočné tipy.
	Ohrozenie života a majetku.
	Riziko zranenia elektrickým prúdom.
	Obal tohto výrobku je vyrobený z recyklovateľných materiálov, v súlade s Národnou legislatívou pre životné prostredie.

 <b>INFORMATION</b>	
 SUPPLIER'S NAME <b>A</b>	 MODEL IDENTIFIER → (*) <b>A</b>
.Informácie o modeli uložené v databáze výrobkov sa dajú získať zadáním nasledujúcej webovej stránky a vyhľadáním identifikátora vášho modelu (*), ktorý je uvedený na energetickom štítku. <a href="https://eprel.ec.europa.eu/">https://eprel.ec.europa.eu/</a>	

## **1. Bezpečnostné pokyny a životné prostredie** **3**

- 1.1. Všeobecná bezpečnosť . . . . . 3
- 1.1.1 Varovanie HC. . . . . 5
- 1.1.2 Pre modely s dávkovačom vody . . . . . 5
- 1.2. Účel použitia . . . . . 5
- 1.3. Bezpečnosť detí . . . . . 5
- 1.4. V súlade so smernicou o odpadoch z elektrických a elektronických zariadení a zneškodňovaní odpadov: . . . . . 5
- 1.5. V súlade s Obmedzením používania niektorých nebezpečných látok v elektronických a elektrických zariadeniach . . . . . 6
- 1.6. Informácie o balení . . . . . 6

## **2 Vaša chladnička** **7**

## **3 Inštalácia** **8**

- 3.1. Vhodné miesto inštalácie . . . . . 8
- 3.2. Inštalácia plastových klinov . . . . . 8
- 3.3. Nastavenie nožičiek . . . . . 8
- 3.4. Pripojenie do elektrickej siete . . . . . 9

## **4 Príprava** **10**

- 4.1. Opatrenia, ktoré treba urobiť pre úsporu energie . . . . . 10
- 4.2. Prvé použitie . . . . . 10

## **5 Tlačidlo pre Nastavenie teploty** **11**

- 5.1. Indikačný panel . . . . . 11
- 5.2. Indikačný panel . . . . . 12
- 5.3. Výrobník ľadu . . . . . 15
- 5.4. Icematic . . . . . 15
- 5.5. Forma na ľad . . . . . 15
- 5.6. Modré svetlo/HarvestFresh . . . . . 16
- 5.7. Dezodorizačný modul (FreshGuard) . . . . . 16
- 5.8. Priečinko ochladzovača . . . . . 17
- 5.9. Crisper (Priečinko na zeleninu a ovocie) . . . 17
- 5.10. Používanie chladiča vody . . . . . 18
- 5.11. Plnenie zásobníka chladiča vody . . . . . 18
- 5.12. Čistenie zásobníka vody . . . . . 18
- 5.13. Odkvapkávací miska . . . . . 19
- 5.14. Priečinko na zeleninu a ovocie s kontrolou vlhkosti (Ever Fresh) . . . . . 20
- 5.15. Mrazenie čerstvých potravín . . . . . 20
- 5.16. Odporúčania pre uchovávanie mrazeného jedla . . . . . 21
- 5.17. Informácie na hlboké mrazenie . . . . . 21
- 5.18. Umiestnenie potravín . . . . . 21
- 5.19. Varovanie pred otvorenými dverami . . . . 21
- 5.20. Lampa osvetlenia . . . . . 21

## **6 Údržba a čistenie** **22**

- 6.1. Zabránenie vzniku nepríjemných pachov . . 22
- 6.2. Ochrana plastových povrchov . . . . . 22
- 6.3. Dverové sklá . . . . . 22

## **7 Riešenie problémov** **23**

Táto časť obsahuje bezpečnostné pokyny nevyhnutné pre zabránenie nebezpečenstvu zranení a materiálnych škôd. Nedodržaním týchto pokynov zanikajú všetky typy záruky výrobku.

## Určené použitie



### UPOZORNENIE:

Udržujte vetracie otvory na kryte prístroja alebo v konštrukcii zabudovania bez prekážok.

### UPOZORNENIE:

Nepoužívajte mechanické nástroje alebo iné prostriedky na urýchlenie procesu odmrazenia, okrem tých, ktoré odporúča výrobca.

### UPOZORNENIE:

Nepoškodujte chladiaci okruh.

### UPOZORNENIE:

Nepoužívajte elektrické spotrebiče vo vnútri priestoru na potraviny, iba ak sú doporučené výrobcom.

Toto zariadenie je určené pre použitie v domácnosti a v podobných podmienkach, ako sú napríklad

- Kuchynské miestnosti pre personál v obchodoch, kanceláriách a v iných pracovných prostrediach;
- farmárske domy a klienti v hoteloch, motelloch a iných typoch bytových zariadení;
- v ubytovacích zariadeniach typu bed and breakfast;
- stravovacie a podobné zariadenia neobchodného typu.

## 1.1. Všeobecná bezpečnosť

- Tento produkt by nemali používať osoby s telesným, zmyslovým a mentálnym postihnutím, osoby bez dostatočných znalostí a skúseností,

alebo deti. Zariadenie môžu tieto osoby používať len pod dohľadom a po poučení osobou zodpovednou za ich bezpečnosť. Nedovoľte deťom hrať sa s týmto zariadením.

- V prípade poruchy prístroj odpojte.
- Po odpojení počkajte najmenej 5 minút pred opätovným pripojením. Odpojte výrobok, keď sa nepoužíva. Nedotýkajte sa zástrčky mokrymi rukami! Pri odpájaní neťahajte za kábel, vždy uchopte zástrčku.
- Nezapájajte chladničku, ak je zásuvka uvoľnená.
- Pri inštalácii, údržbe, čistení a opravách výrobok odpojte.
- Ak sa výrobok nebude dlhší čas používať, odpojte ho a vyberte z neho potraviny.
- Nepoužívajte paru alebo čistiace prostriedky s parou pre čistenie chladničky a topenia ľadu vo vnútri. Para môže prísť do styku s elektrifikovanými oblasťami a spôsobiť skrat alebo elektrický šok!
- Neumývajte výrobok striekaním alebo polievaním vodou na neho! Nebezpečenstvo úrazu elektrickým prúdom!
- Nikdy nepoužívajte výrobok, ak časť nachádzajúca sa na hornej alebo zadnej strane výrobku s elektronickou doskou s plošným spojov vo vnútri je otvorená (krycia doska elektronických plošných spojov) (1).

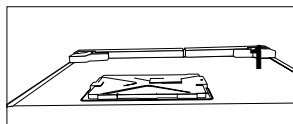
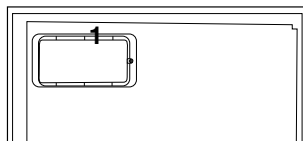

- V prípade jeho poruchy výrobok nepoužívajte, pretože by mohlo dôjsť k úrazu elektrickým prúdom. Pred tým, než čokoľvek urobíte, sa obráťte na autorizovaný servis.



## Bezpečnostné pokyny a životné prostredie

- Výrobok zapájajte do uzemnenej zásuvky. Uzemnenie musí byť vykonané kvalifikovaným elektrikárom.

- Ak produkt má osvetlenie typu LED, pre jeho nahradenie alebo v prípade akéhokoľvek problému sa obráťte na autorizovaný servis.

- Nedotýkajte sa mrazených potravín mokrymi rukami! Môžu sa nalepiť na Vaše ruky!

- Nekladte do mrazničky tekutiny vo fľašiach a plechovkách. Môžu vybuchnúť!

- Tekutiny umiestnite vo vzpriamenej polohe a pevne uzatvorte ich veko.

- Nestriekajte horľavé látky v blízkosti výrobku, nakoľko sa môže zapáliť alebo explodovať.

- Nenechávajte horľavé materiály a produkty s horľavým plynom (spreje, atď.) v chladničke.

- Nekladte nádoby obsahujúce kvapaliny na hornú časť výrobku. Voda striekajúca na elektrifikované časti môže spôsobiť úraz elektrickým prúdom a nebezpečenstvo požiaru.

- Vystavenie produkt dažďu, snehu, slnku a vetru môže spôsobiť elektrické nebezpečenstvo. Pri premiestňovaní výrobku ho neťahajte držaním za rukoväť dverí. Rukoväť sa môže odtrhnúť.

- Dbajte na to, aby nedošlo k zachyteniu akúkoľvek časti vašich rúk či tela do akýchkoľvek z pohybujuúcich sa častí vo vnútri výrobku.

- Nevyliezajte alebo sa neopierajte o dvere, zásuvky a podobné časti chladničky. Môže to mať za následok pád výrobku a spôsobiť poškodenie dielov.

- Dávajte pozor, aby nedošlo k privretiu napájacieho kábla.

- Pri umiestnení zariadenia sa uistite, že napájací kábel nie je zachytený alebo poškodený.

- Neumiestňujte viac prenosných zásuviek alebo prenosných zdrojov napájania vzadu od zariadení.

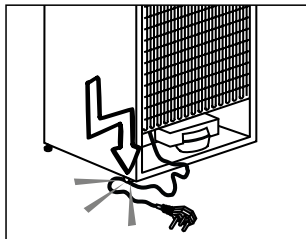

- Vašu Side-by-Side chladničku je potrebné pripojiť k prípojke na vodu. Ak ešte nie je k dispozícii žiadny vodovodný kohútik a musíte zavolať inštalatéra, nezabudnite: V prípade, že je váš dom vybavený podlahovým kúrením, zväzťe, že vrtanie otvorov do betónového stropu môže tento vykurovací systém poškodiť!

- Deti vo veku od 3 do 8 rokov smú nakladať a vykladať chladiace zariadenia.

- Aby ste predišli znečisteniu jedla, dodržujte prosím nasledujúce pokyny:

- Ak necháte dverka otvorené po dlhú dobu, môže to spôsobiť značné zvýšenie teploty v oddeleniach zariadení.

- Pravidelne čistujte povrchy, ktoré môžu prísť do kontaktu s jedlom, a prístupné odtokové systémy.

- čistujte nádrže na vodu, pokiaľ neboli používané počas 48 h; prepláchnite vodný systém pripojený k prívodu vody, ak ste nečerpali vodu zo zariadenia počas 5 dní.

- Surové mäso a ryby uchovávajte v chladničke vo vhodných nádobách, aby neprichádzali do kontaktu s jedlom ani na neho nemohli ukvapnúť.

- Oddelenia s dvoma hviezdčkami pre mrazené potraviny sú vhodné pre uchovávanie vopred zmrazených jedál, uchovávanie alebo prípravu zmrzliny a tvorbu kociek ľadu.

# Bezpečnostné pokyny a životné prostredie

– Oddelenia s jednou, dvoma a tromi hviezdami nie sú vhodné pre zmrazenie čerstvého jedla.

– Ak je chladiace zariadenie ponechané prázdne po dlhú dobu, vypnite ho, rozmrazte, očistite, osušte a nechajte dverka otvorené, aby ste tak zabránili tvoreniu plesní vo vnútri zariadenia.

## 1.1.1 Varovanie HC

Ak výrobok obsahuje chladiaci systém v ktorom sa používa plyn R600a, zabezpečte, aby pri používaní a pohybovaní spotrebiča nedošlo k poškodeniu chladiaceho systému a jeho potrubia. Tento plyn je horľavý. Ak je chladiaci systém poškodený, zabezpečte, aby bolo zariadenie mimo dosahu zdrojov ohňa a okamžite vyvetrajte miestnosť.



Štítko na vnútornej ľavej strane označuje druh plynu používaného v produkte.

## 1.1.2 Pre modely s dávkovačom vody

Tlak pre prívod studenej vody musí byť maximálne 90 psi (620 kPa). Ak je váš tlak vody vyšší ako 80 psi (550 kPa), použite vo vašej sieti ventil na obmedzovanie tlaku. Ak neviete, ako skontrolovať tlak vody, požiadajte o pomoc profesionálneho inštalátora.

- Ak pri inštalácii existuje riziko vodného rázu, vždy použite preventívne zariadenia proti vodnému rázu. Ak ste si nie je istý, či vo Vašej sieti je efekt vodného rázu, poraďte sa s profesionálnym inštalátorom.

Neinštalujte na prívode pre teplú vodu. Vykonajte nevyhnutné opatrenia proti riziku zamrznutia hadíc. Prevádzkový interval teplota vody musí byť medzi minimálne 33 ° F (0,6 ° C) a maximálne 100 ° F (38 ° C).

- Používajte len pitnú vodu.

## 1.2. Účel použitia

- Tento výrobok je určený pre domáce použitie. Nie je určený pre komerčné použitie.

- Spotrebič by mal byť používaný iba pre skladovanie potravín a nápojov.
- Do chladničky neukladajte citlivé produkty, ktoré si vyžadujú riadené teploty (očkovacie látky, lieky citlivé na teplo, zdravotnícky materiál, atď.).
- Výrobca nenesie žiadnu zodpovednosť za prípadné škody spôsobené nesprávnym použitím alebo nesprávnou manipuláciou.
- Životnosť výrobku je 10 rokov. Náhradné diely potrebné pre funkčnosť tohoto výrobku budú pre toto obdobie k dispozícii.

## 1.3. Bezpečnosť detí

- Obalové materiály uchovávajte mimo dosahu detí.
- Nedovoľte deťom, aby sa s výrobkom hrali.
- Ak je na dverách výrobku zámok, kľúč držte mimo dosahu detí.

## 1.4. V súlade so smernicou o odpadoch z elektrických a elektronických zariadení a zneškodňovaní odpadov:

Tento produkt je v súlade so smernicou o odpadoch z elektrických a elektronických zariadení EÚ (2012/19/EÚ) Tento produkt obsahuje symbol triedeného odpadu pre odpadové elektrické a elektronické vybavenie (WEEE).

## Bezpečnostné pokyny a životné prostredie



Tento symbol znamená, že sa tento výrobok na konci jeho životnosti nesmie likvidovať spolu s iným domácim odpadom. Použité zariadenie musíte odnieť do

oficiálnej zberne pre recykláciu elektrických a elektronických zariadení. Obráťte sa na miestne úrady alebo na predajcu, u ktorého ste si výrobok zakúpili, a informujte sa o umiestnení zberných zariadení. Každá domácnosť hrá dôležitú úlohu v zbere a recyklácii starých zariadení. Správna likvidácia starého zariadenia pomáha predísť možným negatívnym následkom pre životné prostredie a ľudské zdravie.

### 1.5. V súlade s Obmedzením používania niektorých nebezpečných látok v elektronických a elektrických zariadeniach

Tento produkt bol zakúpený v súlade so smernicou o odpadoch z elektrických a elektronických zariadení EÚ (2011/65/EÚ) Neobsahuje žiadne nebezpečné alebo zakázané materiály špecifikované smernicou.

### 1.6. Informácie o balení



Balenie produktu je vyrobené z recyklovateľných materiálov, v súlade s našou národnou legislatívou. Baliaci materiál nelikvidujte spolu s komunálnym alebo iným odpadom. Zoberte ho na zberné miesto baliaceho materiálu, ktoré vytvorili miestne úrady.

## 2 Vaša chladnička



1. Poličky na dverách priestoru chladničky
2. Priehradky priestoru mrazničky
3. IceMatic
4. Nádržka na vodu
5. Priečink Crisper (na zeleninu a ovocie)
6. Kryt priečinku na zeleninu a ovocie
7. Priečink ochladzovača

8. Sklenené poličky priestoru chladničky
  9. Protizápachový filter
  10. Vnútny displej
  11. Sklenené poličky priestoru chladničky
  12. Priestor mrazničky
- \*voliteľné**

**Nemusí sa vzťahovať na všetky modely**



Vážený zákazník, ak ste tento výrobok zakúpili priamo na výstave, berte prosím do úvahy, že zariadenie môže byť prepnuté do stavu Demo. Obráťte sa na vášho dodávateľa, ktorý vám pomôže tento problém vyriešiť.



**\*voliteľné:** Obrázky uvedené v tejto príručke sú uvádzané ako príklad a nemusia sa presne zhodovať s Vaším produktom. Ak váš výrobok neobsahuje príslušné časti, tieto informácie sa vzťahujú na ostatné modely.

### 3.1. Vhodné miesto inštalácie

Pre inštaláciu tohto produktu kontaktujte autorizovaný servis. Pre prípravu tohoto produktu na použitie sa riadte informáciami v používateľskej príručke a zabezpečte vyhovujúcu elektrickú a vodovodnú inštaláciu. Ak nie, oslovte kvalifikovaného elektrikára a technika a požiadajte ho o zabezpečenie náležitých úkonov.

	<p><b>VAROVANIE:</b> Výrobca nenesie zodpovednosť za škody, ktoré môžu vyvolať z postupov realizovaných neoprávnenými osobami.</p>
	<p><b>VAROVANIE:</b> Tento produkt nemôže byť počas inštalácie pripojený do elektrickej siete. V opačnom prípade hrozí riziko usmrtenia alebo vážneho poranenia!</p>
	<p><b>VAROVANIE:</b> : Ak je svetlá výška dverí miestnosti, kde má byť tento výrobok umiestnený, príliš nízka na to, aby mohol cez ne prejsť, kontaktujte autorizovaný servis.</p>

- Produkt umiestnite na vodorovný podklad, aby ste zabránili otrasom.
- Ak budete produkt používať vstavaný v skrini / nábytku, musí byť medzi jeho bočnými stenami a nábytkom ponechaná medzera min. 2 cm.
- Produkt inštalujte najmenej 30 cm od tepelných zdrojov, ako sú varné dosky, radiátory a sporáky, a aspoň 5 cm od elektrických rúr.
- Produkt sa nesmie vystavovať priamemu slnečnému žiareniu a uchovávať na vlhkých miestach.
- Váš výrobok pre svoje efektívne fungovanie vyžaduje dostatočnú cirkuláciu vzduchu. Ak sa výrobok umiestni do výklenku, nezabudnite medzi výrobkom a stropom, zadnou stenou a bočnými stenami ponechať voľný priestor najmenej 5 cm.

- Ak sa výrobok umiestni do výklenku, nezabudnite medzi výrobkom a stropom, zadnou stenou a bočnými stenami ponechať voľný priestor najmenej 5 cm. Skontrolujte, či sa komponent na zaistenie voľného priestoru voči zadnej stene nachádza na svojom mieste (ak sa dodáva s výrobkom). Ak komponent nie je k dispozícii, alebo ak sa stratil či spadol, umiestnite výrobok tak, aby medzi zadnou stenou výrobkov a stenou miestnosti zostal voľný priestor najmenej 5 cm. Voľný priestor vzadu je dôležitý pre efektívnu prevádzku výrobku.
- V prostrediach, kde izbová teplota klesá pod 10°C, bude chladnička pokračovať v prevádzke, aby boli chránené potraviny v mrazničke. Čerstvé potraviny v priestore chladničky však môžu kvôli chladnému prostrediu zamrznúť.

### 3.2. Inštalácia plastových klinov

Plastové kliny dodané s produktom sú určené na vytvorenie odstupeu medzi produktom a zadnou stenou na zabezpečenie cirkulácie vzduchu.

1. Pre inštaláciu klinov odstráňte skrutky na produkte a použite skrutky nachádzajúce sa v rovnakom puzdre s klinmi.

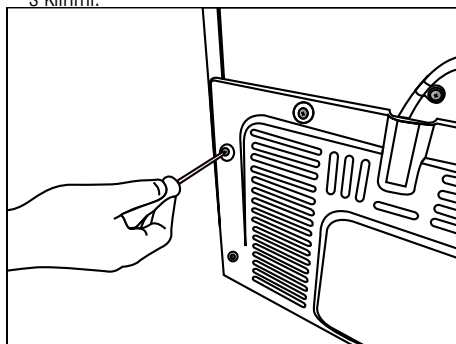

2. Vložte dva plastové kliny na zadný kryt ventilácie, ako je to znázornené na nasledujúcom obrázku.

## Inštalácia

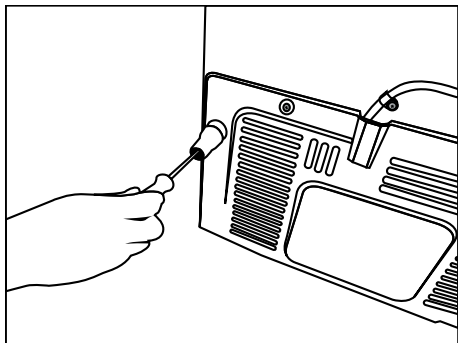

### 3.3. Nastavenie nožičiek

Ak po inštalácii produkt nestojí rovnovážne, nastavte predné nožičky otáčaním doprava alebo doľava.

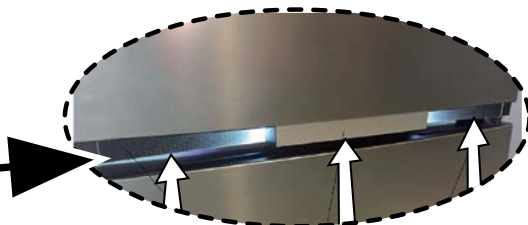
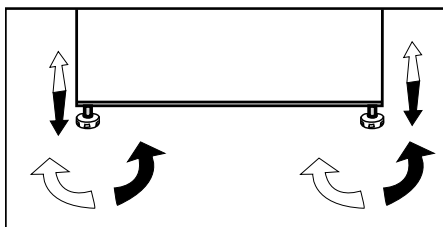

### 3.4. Pripojenie do elektrickej siete



**VAROVANIE:** Spotrebič nepripájajte cez predĺžovacie káble ani rozvodky a viacnásobné zásuvky.



**VAROVANIE:** Poškodený napájací kábel musia vymeniť výlučne zástupcovia autorizovaného servisu.



Ak sa budú vedľa seba inštalovať dve chladničky, mala by byť medzi nimi vzdialenosť minimálne 4 cm.

- Naša spoločnosť nenesie zodpovednosť za žiadne škody, ktoré vystanú v prípade, keď sa produkt používa bez uzemnenia a spôsobmi elektrického pripojenia, ktoré nie sú v súlade s miestne platnými nariadeniami.
- Napájací kábel musí byť po inštalácii ľahko dostupný.
- Medzi svoj produkt a zásuvku v stene nepripájajte žiadne predĺžovacie káble ani bezdrôtové viacnásobné zásuvky.



**Varovanie pred horúcimi povrchmi!**  
Váš produkt je na zlepšenie chladiaceho systému v bočných stenách vybavený chladiacimi trúbkami. Týmito povrchmi môže pretekať horúca chladiaca kvapalina a zahrievať ich. Je to normálny stav, ktorý nevyžaduje údržbu. Pri dotýkaní sa týchto častí buďte opatrní.



**VAROVANIE:** „Ochranné fólie zvislej rukoväte“ je potrebné odstrániť.

### 4.1. Opatrenia, ktoré treba urobiť pre úsporu energie



Pripojenie produktu k systémom úspory elektrickej energie môže byť nebezpečné, pretože môže spôsobiť poškodenie produktu.

- Pre voľne stojace zariadenie; „tento chladiaci spotrebič nie je určený na použitie ako zabudovaný spotrebič.“
- Dvere svojej chladničky nenechávajúte otvorené dlhý čas.
- Do chladničky nekladajte horúce jedlá alebo nápoje.
- Chladničku nepreťažujte, chladiaca kapacita klesne v prípade, ak dôjde k zábrane cirkulácie vzduchu vnútri chladničky.
- Aby ste v mraziacom priestore chladničky mohli uskladňovať maximálne množstvo potravín, musia sa horná klapka a zásuvka vybrať a umiestniť na vrch sklenených poličiek. Spotreba elektrickej energie uvedená pre vašu chladničku sa stanovila po vybratí nádoby na ľad, formy na ľad, klapky a strednej zásuvky, aby sa umožnilo maximálne naplnenie. Pri naplňaní chladničky veľmi odporúčame použiť hornú klapku a dolnú zásuvku.
- V závislosti od vlastností produktu budú rozmrazujúce sa potraviny v priestore chladničky znižovať spotrebu energie a zachovávať kvalitu potravín.
- Pretože horúci a vlhký vzduch sa nedostane priamo do vášho výrobku, keď nie sú dverka zatvorené, výrobok sa optimalizuje v existujúcich podmienkach tak, aby jedlo vnútri bolo bezpečne chránené. Funkcie a súčasti, ako sú kompresor, ventilátor, ohrievač, rozmrazovač, osvetlenie, displej a iné, budú fungovať tak, aby za týchto podmienok spotrebovali minimálne množstvo energie.

- Tok vzduchu by nemal byť blokovaný tým, že umiestnite potraviny do prednej časti mrazničky a pred ventilátory priestoru mrazničky. Potraviny by sa mali ukladať tak, aby ste nechali 5 cm voľné miesto pred ochrannou mriežkou ventilátora.
- Snímač teploty v priestore mrazničky sa nesmie priamo dotýkať obalov potravín. V prípade kontaktu so snímačom môže spotreba energie vzrásť.



Vnútro produktu je potrebné čistiť.



Ak sa budú vedľa seba inštalovať dve chladničky, mala by byť medzi nimi vzdialenosť minimálne 4 cm.

### 4.2. Prvé použitie

Predtým, ako začnete produkt používať, skontrolujte, či sa vykonali všetky prípravy podľa pokynov uvedených v častiach „Pokyny o bezpečnosti a ochrane životného prostredia“ a „Inštalácia“.

Chladničku nechajte v prevádzke bez vložených potravín 6 hodín a pokiaľ to nie je absolútne nevyhnutné, neotvárajte dvere.



Pri zapnutí kompresora budete počuť zvuk. Kvapaliny a plyny utesnené v chladiacom systéme môžu tiež vydávať zvuky, a to aj vtedy, keď kompresor nie je v prevádzke. Je to normálne.



Je tiež normálne, že predné okraje chladničky sú horúce. Tieto časti sú konštruované tak, aby boli teplé, aby sa tak predišlo kondenzácii.

## 5 Tlačidlo pre Nastavenie teploty

### 5.1. Indikačný panel

Indikačné panely sa môžu líšiť v závislosti od modelu produktu.

Audiovizuálne funkcie na indikačnom paneli vám pomáhajú pri obsluhu chladničky.

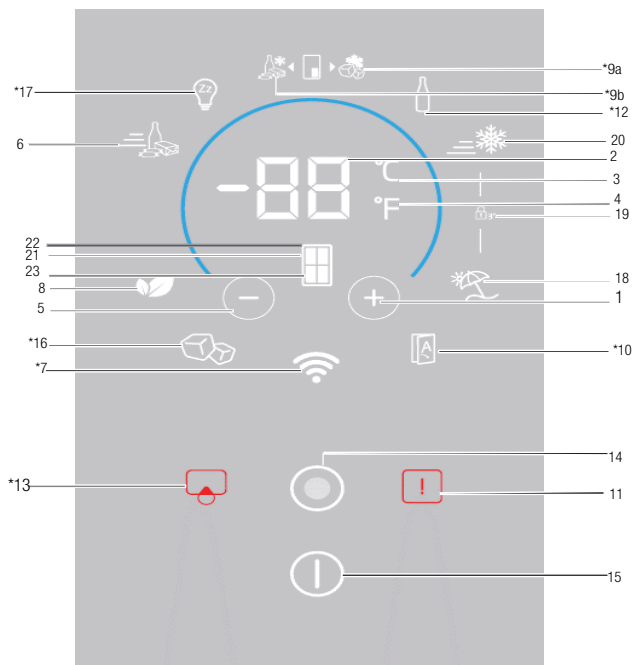

1. Nastavenie teploty / Zvýšenie teploty
2. Prepínač nastavenia teploty / Indikátor teploty
3. Voľba jednotiek teploty (°C), indikátor Celzia
4. Voľba jednotiek teploty (°F), indikátor Fahrenheita
5. Nastavenie teploty / Zníženie teploty
6. Indikátor / tlačidlo funkcie rýchleho chladenia
7. \*Bezdrôtové
8. Indikátor / tlačidlo režimu Eco
9. \*Indikátor / tlačidlo priečinka Joker
10. \*Automatické dvierka
11. Upozornenie na vysokú teplotu / Chyba
12. \*Ochladzovač fľaš
13. \*Upozornenie / tlačidlo na výmenu filtra
14. Tlačidlo Menu
15. Indikátor / tlačidlo Zapnutie / Vypnutie produktu
16. \*Tlačidlo / indikátor Icematic
17. \*Režim Sabbath
18. Indikátor / tlačidlo režimu Dovolenka
19. Indikátor uzamknutia tlačidiel
20. Indikátor funkcie rýchleho mrazenia
21. Výber priečinka
22. Indikátor priestoru chladničky
23. Indikátor priestoru mrazničky

**Nemusi sa vzťahovať na všetky modely**

Vážení zákazníci, ak ste tento výrobok zakúpili priamo na výstave, berte prosím do úvahy, že zariadenie môže byť prepnuté do stavu Demo. Obráťte sa na vášho dodávateľa, ktorý vám pomôže tento problém vyriešiť.



**\*voliteľné:** Obrázky uvedené v tejto príručke sú uvádzané ako príklad a nemusia sa presne zhodovať s Vaším produktom. Ak váš výrobok neobsahuje príslušné časti, tieto informácie sa vzťahujú na ostatné modely.



## Tlačidlo pre Nastavenie teploty

### 5.2. Indikačný panel

Indikačné panely sa môžu líšiť v závislosti od modelu produktu.

Audiovizuálne funkcie na indikačnom paneli vám pomáhajú pri obsluhu chladničky.

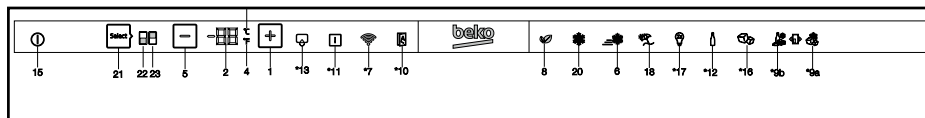

#### 1. Nastavenie teploty / Zvýšenie teploty

Po stlačení sa zvýši teplota vybraného priečinka.

#### 2. Prepínač nastavenia teploty / Indikátor teploty

Zobrazuje sa na ňom hodnota chladenia zvoleného priečinka. Jeho posunutím prstom nahor alebo nadol môžete teplotu zvýšiť alebo znížiť.

#### 3. Voľba jednotiek teploty (°C)

##### Indikátor Celcius

Keď je stlačené toto tlačidlo, jednotky teploty sú nastavené na stupne Celzia.

Toto je indikátor teploty v stupňoch Celzia. Keď je aktivovaný indikátor Celzia, nastavené hodnoty teploty sa zobrazujú v stupňoch Celzia a príslušná ikona sa zapne na 100 %.

Ikona Fahrenheita sa prepne na 50 %.

#### 4. Voľba jednotiek teploty (°F)

##### Indikátor Fahrenheit

Keď je stlačené toto tlačidlo, jednotky teploty sú nastavené na stupne Fahrenheita.

Toto je indikátor teploty v stupňoch Fahrenheita. Keď je aktivovaný indikátor Fahrenheita, nastavené hodnoty teploty sa zobrazujú vo Fahrenheitoch a príslušná ikona sa naplno rozsvieti.

Ikona Celzia sa prepne na 50 %.

#### 5. Nastavenie teploty / Zníženie teploty

Po stlačení sa zníži teplota vybraného priečinka.

#### 6. Indikátor funkcie rýchleho chladenia

Po zapnutí funkcie rýchleho chladenia sa na 100 % rozsvieti indikátor rýchleho chladenia. Keď je táto funkcia vypnutá, produkt sa prepne na svoje

normálne nastavenie a indikátor bude svietiť na 50 %.

#### Tlačidlo funkcie rýchleho chladenia

Toto tlačidlo sa používa na aktiváciu alebo deaktiváciu funkcie rýchleho chladenia.



Funkciu rýchleho chladenia použite kedykoľvek, keď chcete rýchlo schladiť potraviny vložené do priestoru chladničky. Ak chcete schladiť veľké množstvo čerstvých potravín, odporúčame aktivovať túto funkciu skôr, ako vložíte potraviny do spotrebiča.



Ak funkciu rýchleho chladenia nezrušíte, vypne sa sama automaticky najneskôr po 1 hodinách alebo hneď ako priestor chladničky dosiahne požadovanú teplotu.



Ak tlačidlo rýchleho chladenia stlačíte opakovane v krátkych intervaloch, aktivuje sa ochrana elektronického obvodu a kompresor sa nespustí okamžite.



Táto funkcia sa opätovne nevyvolá, keď sa obnoví prívod elektriny po jej výpadku.

#### 7. \*Bezdrôtové

Stlačením tohto tlačidla sa produkt pripojí do domácej siete. Keď niektorá z funkcií je aktivovaná, príslušný indikátor sa rozsvieti na 100 %, po jej zrušení sa indikátor prepne na 50 %.

#### Nemusí sa vzťahovať na všetky modely



**\*voliteľné:** Obrázky uvedené v tejto príručke sú uvádzané ako príklad a nemusia sa presne zhodovať s Vaším produktom. Ak váš výrobok neobsahuje príslušné časti, tieto informácie sa vzťahujú na ostatné modely.

## Tlačidlo pre Nastavenie teploty

### 8. Indikátor / tlačidlo režimu Eco

Stlačením tohto tlačidla aktivujete a deaktivujete režim Eco.

Keď je režim Eco aktivovaný, indikátor sa rozsvieti na 100 %. Keď je táto funkcia aktivovaná, mraznička začne fungovať v režime Eco najneskôr o 6 hodín. Po zrušení funkcie sa indikátor prepne na 50 %.

### 9a. \*Indikátor / tlačidlo priečinka Joker

Po stlačení tohto tlačidla bude priečink Joker fungovať ako mraznička a indikátor sa rozsvieti na 100 %. Priečink Joker sa zapne pri 50 %.

### 9b. \*Indikátor / tlačidlo priečinka Joker

Po stlačení tohto tlačidla bude priečink Joker fungovať ako chladnička a indikátor sa rozsvieti na 100 %. Priečink Joker sa zapne ako mraznička pri 50 %.

### 10. \*Automatické dvierka

Stlačte toto tlačidlo na aktiváciu alebo deaktiváciu funkcie Automatických dvierok. Keď je táto funkcia aktivovaná, indikátor sa rozsvieti na 100 %. Po zrušení funkcie sa indikátor prepne na 50 %.

Keď je táto funkcia zapnutá, dotknite sa rukoväte dvierok príslušnej časti a tieto sa otvoria automaticky.

### 11. Upozornenie na vysokú teplotu / Chyba

Tento indikátor sa rozsvieti počas výpadku napájania, pri vysokých teplotách a upozorneniach na chybu. Počas dlhodobých výpadkov napájania začne na digitálnom displeji blikať najvyššia teplota, ktorú mraziaci priestor dosiahne. Po kontrole potravín v mraziacom priestore stlačte tlačidlo vysokej teploty a upozornenie sa vymaže.

### 12. \*Ochladzovač fliaš

Stlačte toto tlačidlo na aktiváciu alebo deaktiváciu funkcie chladenia fliaš.

Keď je táto funkcia aktivovaná, indikátor sa rozsvieti na 100 %. Po jej zrušení sa indikátor prepne na 50 %.

### 13\* Upozornenie / tlačidlo výmeny filtra

Ikona sa zapne, keď je potrebné resetovať filter. Po stlačení tlačidla sa filter resetuje a ikona sa vypne.

### 14. Tlačidlo Menu

Používa sa na aktiváciu alebo deaktiváciu pohotovostného režimu displeja. Ak do 30 sekúnd nestlačíte žiadne tlačidlo alebo neotvoríte dvierka, automaticky sa prepne do pohotovostného režimu.

### 15. Indikátor / tlačidlo Zapnutie / Vypnutie produktu

Stlačením a podržaním tlačidla Zapnutie / Vypnutie na 3 sekundy produkt zapnete alebo vypnete.

V stave vypnutia sa rozsvieti indikátor Zapnutie / Vypnutie na 100 % a všetky ostatné indikátory sa vypnú. Na zapnutie opätovne stlačte a podržte toto tlačidlo na 3 sekundy. Chladnička sa zapne a indikátor Zapnutie / Vypnutie sa prepne na 50 %.

### 16. \*Tlačidlo / indikátor Icematic

Stlačte toto tlačidlo na aktiváciu alebo deaktiváciu Icematic. Ak indikátor svieti na 100 %, znamená to, že Icematic je práve v prevádzke. Ak indikátor svieti na 50 %, znamená to, že Icematic je vypnutý.



Ak nie je zvolená táto funkcia, tok vody z nádržky na vodu sa zastaví. Z výrobníka ľadu však môžete vybrať už vyrobený ľad.

### 17. \*Režim Sabbath

Stlačte toto tlačidlo na aktiváciu alebo deaktiváciu režimu Sabbath. Keď je táto funkcia aktivovaná, indikátor sa rozsvieti na 100 %. Po zrušení funkcie sa indikátor prepne na 50 %.

### 18. Indikátor / tlačidlo režimu Dovoľenka

Stlačením tohto tlačidla aktivujete režim Dovoľenka a indikátor sa rozsvieti na 100 %. Keď je aktivovaná funkcia dovolenky, na indikátore hodnoty teploty sa zobrazí "- -"

## Tlačidlo pre Nastavenie teploty

a priestor chladničky sa nebude aktívne chlaďiť. Keď je aktivovaná táto funkcia, nie je vhodné uchovávať potraviny v priestore chladničky. Ostatné priečinky sa budú chlaďiť v súlade s ich nastavenou teplotou.

Ak chcete túto funkciu zrušiť, znova stlačte tlačidlo **funkcie Dovoľenka**. Po zrušení funkcie sa indikátor prepne na 50 %.

### 19. Indikátor uzamknutia tlačidiel

Súčasne stlačte a na 3 sekundy podržte tlačidlá **Rýchle chladenie a Dovoľenka**. Pri stlačení sa spustí odpočítavanie na indikátore hodnoty teploty. Keď je uzamknutie tlačidiel aktivované, indikátor uzamknutia sa rozsvieti na 100 % a spustí sa režim uzamknutia tlačidiel. Pri aktívnom režime uzamknutia nebudú tlačidlá fungovať. Súčasne znovu stlačte a na 3 sekundy podržte tlačidlá Rýchle chladenie a Dovoľenka. Pri stlačení sa spustí odpočítavanie na indikátore hodnoty teploty. Keď je uzamknutie tlačidiel zrušené, indikátor uzamknutia sa prepne na 50 % a vypne sa režim uzamknutia tlačidiel.

Túto funkciu aktivujte v prípade, ak chcete zabrániť zmene nastavenia teploty chladničky.

### 20. Indikátor funkcie rýchleho mrazenia

Keď sa aktivuje funkcia rýchleho mrazenia, tento indikátor sa rozsvieti na 100 %. Keď je táto funkcia vypnutá, produkt sa prepne na svoje normálne nastavenie a indikátor bude svietiť na 50 %.

### Tlačidlo funkcie rýchleho mrazenia

Používa sa na aktiváciu alebo deaktiváciu funkcie rýchleho mrazenia.

Stlačte toto tlačidlo na aktiváciu alebo deaktiváciu funkcie rýchleho mrazenia. Keď túto funkciu aktivujete, mraznička sa vychladí na teplotu nižšiu, ako je nastavená hodnota.



Funkciu rýchleho mrazenia použite, keď chcete rýchlo zmraziť potraviny vložené do priestoru mrazničky. Ak chcete zmraziť veľké množstvo čerstvých potravín, aktivujte túto funkciu ešte pred ich vložením.



Ak funkciu rýchleho mrazenia nezrušíte, vypne sa sama automaticky najneskôr po 24 hodinách alebo hneď ako priestor chladničky dosiahne požadovanú teplotu.



Táto funkcia sa opätovne nevyvolá, keď sa obnoví prívod elektriny po jej výpadku.

## 21. Výber priečinka

Stlačte tlačidlo Výber priečinka, aby ste videli a mohli zmeniť hodnotu teploty chladničky a mrazničky na Indikátore hodnoty teploty.

## 22. Indikátor priestoru chladničky

Keď je tento indikátor aktívny, teplota priestoru chladničky sa zobrazí na Indikátore hodnoty teploty.

## Indikátor priestoru mrazničky

Keď je tento indikátor aktívny, teplota priestoru mrazničky sa zobrazí na Indikátore hodnoty teploty.

## Tlačidlo pre Nastavenie teploty

### 5.3. Výrobník ľadu

**(Táto funkcia je voliteľná)**

Výrobník ľadu umožňuje jednoduché získanie ľadu.

Používanie výrobníka ľadu

1. Z priestoru chladničky vyberte nádržku na vodu.
2. Nádržku na vodu naplňte vodou.
3. Nádržku na vodu umiestnite späť. Prvé kocky ľadu budú v zásuvke výrobníka ľadu, ktorá sa nachádza v priestore mrazničky, hotové približne o 4 hodiny.



Ak naplníte nádržku na vodu úplne, získate približne 60 – 70 kociek ľadu.



Voda v nádržke by sa mala vymieňať každé 2 – 3 týždne.

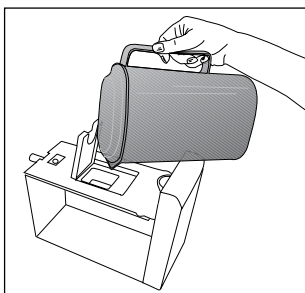
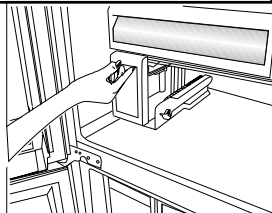
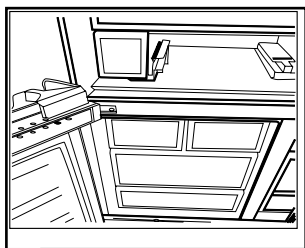

### 5.4. Icematic

**(Táto funkcia je voliteľná)**

Icematic umožňuje získať ľad jednoducho.

**Používanie Icematic-u**

1. Icematic vyberte opatrným vytiahnutím.
2. Naplňte Icematic vodou.
3. Icematic dajte späť na miesto. Ľad bude hotový približne o 2 hodiny.
4. Na vybratie ľadu otočte ovládače na zásobníkoch ľadu v smere hodinových ručičiek o 90 stupňov. Kocky ľadu v zásobníkoch budú padať do nádoby na skladovanie ľadu pod nimi.
5. Nádoby na skladovanie ľadu môžete vybrať a podávať ľadové kocky.



Zariadenie Icematic nevyberajte z miesta, keď chcete vybrať ľad.



Ak si prajete, môžete kocky ľadu ponechať v nádobe na skladovanie. Nádoba na skladovanie ľadu slúži len na uskladnenie kociek ľadu. Nedávajte do nej vodu. Mohla by sa zlomiť.

### 5.5. Forma na ľad

**(Táto funkcia je voliteľná)**

Forma na ľad umožňuje získať ľad jednoducho.

**Používanie formy na ľad**

1. Formu na ľad vyberte z priestoru mrazničky.
2. Naplňte ju vodou.
3. Formu na ľad vložte späť do priestoru mrazničky. Ľad bude hotový približne o 2 hodiny.
4. Formu na ľad vyberte z priestoru mrazničky a ohnite ju nad servírovacou nádobou. Ľadové kocky ľahko vypadnú do nádoby.

## Tlačidlo pre Nastavenie teploty

### 5.6. Modré svetlo/HarvestFresh

**\*Nemusi byť k dispozícii pre všetky modely**

#### Pre modré svetlo,

Ovocie a zelenina uložené v priehradke na ovocie a zeleninu, ktoré sú osvetlené modrým svetlom, pokračujú vo svojej fotosyntéze účinkom vlnovej dĺžky modrého svetla a zachovávajú si tak obsah vitamínov.

#### Pre HarvestFresh,

Ovocie a zelenina uložené v priehradke na ovocie a zeleninu ktoré sú osvetlené technológiou HarvestFresh si zachovávajú svoje vitamíny dlhšie vďaka cyklu s modrým, zeleným, červeným svetlom a tmou, ktoré simulujú denný cyklus.

Ak otvoríte dvierka chladničky v tmavom období technológie HarvestFresh, chladnička to automaticky deteguje a rozsvieti modro-zelené alebo červené svetlo, aby osvetlilo priehradku na ovocie a zeleninu pre vaše pohodlie. Po zatvorení dvierok chladničky bude tmavá perióda pokračovať a bude predstavovať nočný čas v dennom cykle.

### 5.7. Dezodorizačný modul

#### (FreshGuard)

**(Táto funkcia je voliteľná)**

Dezodoračným modulom sa rýchlo odstraňujú zápachy v chladničke skôr, ako preniknú na povrchy. Vďaka tomuto modulu, ktorý sa nachádza na strope priehradky na čerstvé potraviny, sa zápachy rozptýlia počas aktívneho presúvania vzduchu do pachového filtra, potom sa vzduch prečistený filtrom opätovne vypúšťa do priehradky na čerstvé potraviny. Takto sa nežiaduce zápachy, ktoré môžu vzniknúť počas uskladnenia potravín v chladničke, odstraňujú skôr, ako preniknú na povrchy.

Dosahuje sa to vďaka ventilátoru, LED a pachovému filtru, ktoré sú zabudované v module. Dezodoračný modul sa bude pravidelne automaticky spúšťať. Zvuk, ktorý budete počuť počas pravidelnej aktivácie modulu, je normálny. Vydáva ho zabudovaný ventilátor. Ak otvoríte dvierka priehradky na čerstvé potraviny, keď je modul v činnosti, ventilátor sa dočasne zastaví a po opätovnom zatvorení dvierok bude pokračovať, kde prestal. V prípade výpadku elektriny sa tento modul opäť aktivuje po obnovení pripojenia.

**Informácie:** Aromatické potraviny (napr. syr, olivy a lahôdky) sa odporúča uchovávať v pôvodnom balení a uzavreté, aby sa zamedzilo zápachom, ktoré môžu vzniknúť v dôsledku zmiešania pachov rôznych potravín. Okrem toho sa odporúča pokazené potraviny bezodkladne vybrať z chladničky, aby sa zabránilo pokazeniu ostatných potravín a zamedzilo zápachu.



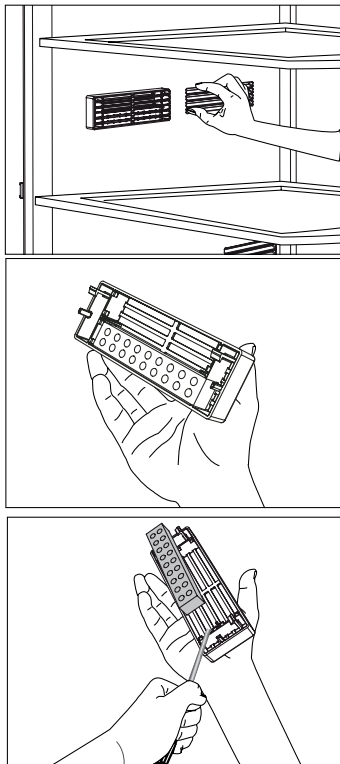

### 5.8. Priečnik ochladzovača

#### (Táto funkcia je voliteľná)

Tento priečnik sa používa na uskladnenie lahôdok, ktoré sa musia skladovať pri nižších teplotách, alebo mäsových výrobkov, ktoré budete konzumovať v krátkom čase. Do tohto priečnika nedávajte zeleninu ani ovocie. Vnútrnú kapacitu chladničky môžete zvýšiť vybratím ktoréhokoľvek z priečnikov ochladzovača:

Na vybratie ho len potiahnite, až kým sa nezastaví, potom zdvihnite a potiahnite k sebe.

### 5.9. Crisper (Priečnik na zeleninu a ovocie)

Priečnik na zeleninu a ovocie v chladničke je špeciálne navrhnutý tak, aby vašu zeleninu uchoval čerstvú bez straty vlhkosti. Kvôli tomu sa v priestore priečnika na ovocie a zeleninu zintenzívňuje cirkulácia chladného vzduchu. V tomto priečniku skladujte ovocie a zeleninu. Ak chcete predĺžiť životnosť listovej zeleniny, nedávajte ju k ovociu.

## Tlačidlo pre Nastavenie teploty

### 5.10. Používanie chladiča vody

(Táto funkcia je voliteľná)



Je úplne normálne, že voda v prvých niekoľko pohároch z chladiča bude teplá.



Ak sa chladič nepoužíva dlhšie časové obdobie, prvých niekoľko pohárov vody vylejte, aby ste získali čerstvú vodu.

1. Pohárom zatlačte páčku dávkovača vody. Ak používate mäkký plastový pohárik, bude jednoduchšie páčku stlačiť rukou.

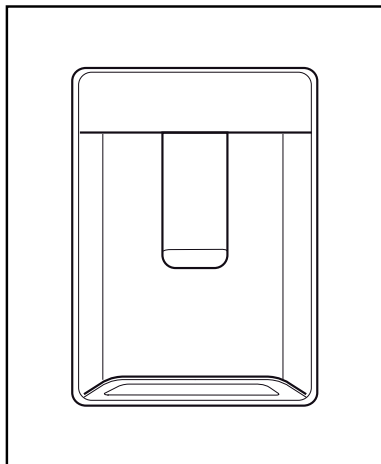

2. Po naplnení pohára do požadovanej úrovne páčku uvoľnite.



Všimnite si, že množstvo vody, ktoré vytečie z dávkovača, závisí od toho, ako ďaleko ste zatlačili páčku. Ako sa hladina vody v poháriku zvyšuje, jemne znížte tlak na páčku, aby ste predišli pretečeniu. Po jemnom stlačení ramena bude voda kvapkať. Je to celkom normálne a nie je to porucha.

### 5.11. Plnenie zásobníka chladiča vody

Zásobník sa nachádza vo vnútri policiek dverí.

1. Otvorte kryt nádrže.

2. Zásobník naplňte čerstvou pitnou vodou.

3. Zatvorte kryt.



Zásobník vody nenaplňajte žiadnou inou kvapalinou okrem vody, ako sú napríklad ovocné šťavy, perlivé nápoje či alkoholické nápoje, ktoré nie sú vhodné na použitie v chladiči vody. V prípade použitia takýchto druhov kvapalín dôjde k nenapraviteľnému poškodeniu chladiča vody. Na takéto použitie sa záruka nevzťahuje. Niektoré chemické látky a prísady obsiahnuté v takýchto druhoch nápojov / kvapalín môžu poškodiť zásobník vody.



Používajte iba čistú pitnú vodu.



Kapacita zásobníka vody je 3 litre, nepreplňte ho.

### 5.12. Čistenie zásobníka vody

1. Vyberte zásobník vody z vnútornej časti dverí.

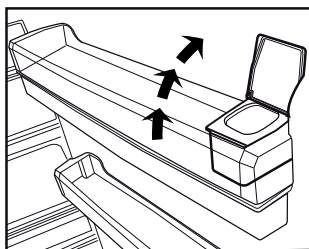
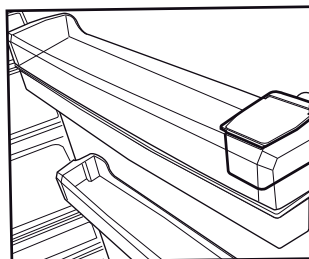

## Tlačidlo pre Nastavenie teploty

2. Poličky dvierok vyberte tak, že ich budete držať na oboch stranách.
3. Uchopte zásobník na vodu a vyberte ho v uhle 45 °C.
4. Odstráňte kryt zásobníka a zásobník vyčistite.

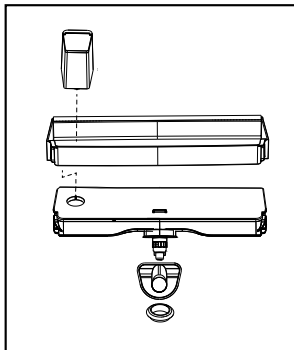
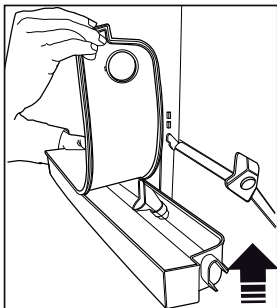
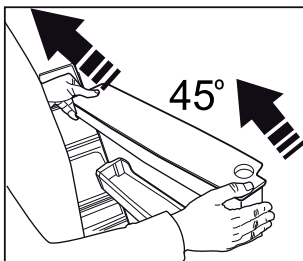
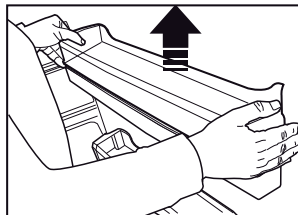
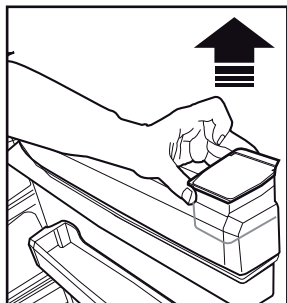

Komponenty zásobníka na vodu a dávkovača vody sa nesmú umývať v umývačke riadu.

### 5.13. Odkvapkávací miska

Voda, ktorá kvapká počas používania dávkovača vody, sa nahromadí v zbernej miske. Plastový filter zložte tak, ako je zobrazené na obrázku.

Nahromadenú vodu vytrite čistou a suchou handričkou.

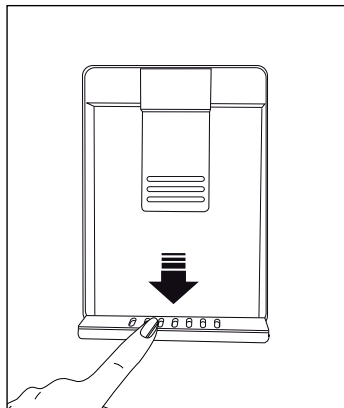



## Tlačidlo pre Nastavenie teploty

### 5.14. Priečinko na zeleninu a ovocie s kontrolou vlhkosti (Ever Fresh)

#### (Táto funkcia je voliteľná)

Vďaka kontrole vlhkosti v tomto priečinku tu môžu byť ovocie aj zelenina uskladnené dlhší čas v prostredí s ideálnymi podmienkami vlhkosti. Systémom nastavenia vlhkosti s tromi voľbami na prednej strane priečinka môžete ovládať úroveň vlhkosti vo vnútri podľa toho, aké potraviny tu uskladňujete. Odporúča sa vybrať voľbu pre zeleninu, ak skladujete len zeleninu, voľbu pre ovocie, ak skladujete len ovocie, a kombinovanú voľbu, ak skladujete oboje.

Aby ste naplno využili tento systém kontroly vlhkosti a predĺžili dobu skladovania potravín, odporúča sa neskladovať ovocie a zeleninu v plastových vreckách. Ak sa zelenina ponechá vo vreckách, spôsobí to jej rýchle skazenie. Konkrétne, neodporúčame skladovať uhorky ani brokolicu v pôvodnom obale z plastovej fólie. V prípade, že kontakt s inými druhmi zeleniny sa neodporúča z hygienických dôvodov, použite namiesto vrečka perforovaný papier a iné podobné baliace materiály. Pri umiestňovaní zeleniny by ste mali zvážiť hmotnosť konkrétnej zeleniny. Ťažká a tvrdá zelenina by sa mala umiestniť do spodnej časti priečinka na zeleninu a ovocie a ľahká a mäkká zelenina by sa mala umiestniť navrch. Nedávajte spolu hrušky, marhule, broskyne atď. a obzvlášť jablká, ktoré majú vysokú úroveň tvorby etylénového plynu, do rovnakého priečinka na zeleninu a ovocie s inými druhmi zeleniny a ovocia. Etylénový plyn sa z tohto ovocia vyparuje a môže spôsobiť rýchlejšie dozretie iného ovocia a jeho skazenie za kratší čas.



### 5.15. Mrazenie čerstvých potravín

- Aby sa zachovala kvalita, jednotlivé potraviny by mali byť zmrazené čo najrýchlejšie, keď sa umiestňujú do priestoru mrazničky. Na to použite funkciu rýchleho zmrazovania.
- Potraviny môžete v mrazničke skladovať dlhšie, ak ich zmrazíte, kým sú ešte čerstvé.
- Potraviny určené na zmrazenie zabaľte a balenie uzavrite, aby sa zamedzilo prístupu vzduchu.
- Zabezpečte zabalenie potravín predtým, ako ich dáte do mrazničky. Použite nádoby, fólie a vlhkuodolné papiere, plastové vrecká a iné baliace materiály vhodné do mrazničky namiesto tradičných papierových baliacich materiálov.
- Ešte pred zmrazovaním označte každé balenie dátumom. Takto dokážete určiť čerstvosť každého balenia vždy, keď otvoríte mrazničku. Skôr zmrazené potraviny skladujte v prednej časti priečinkov, aby ste zabezpečili, že sa spotrebujú prednostne.
- Zmrazené potraviny musíte použiť okamžite po rozmrazení a nikdy ich opätovne nezmrázujte.
- Naraz nemrazte príliš veľké množstvá potravín.
- 24 hodín pred zmrazením čerstvých potravín aktivujte funkciu „Funkcia rýchleho zmrazenia“.
- Balíky čerstvých potravín by mali byť umiestnené v prednej časti spodnej zásuvky.
- Po vložení balíčkov s čerstvými potravinami znovu aktivujte funkciu „Funkcia rýchleho zmrazenia“.

## Tlačidlo pre Nastavenie teploty

Nastavenie priestoru mrazničky	Nastavenie priestoru chladničky	Poznámky
-18 °C	4 °C	Toto je normálne, odporúčané nastavenie.
-20, -22 alebo -24 °C	4 °C	Tieto nastavenia sa odporúča použiť, keď okolitá teplota prekročí 30 °C.
Rýchle mrazenie	4 °C	Použite, keď budete chcieť potraviny zmraziť v krátkom čase. Mraznička sa vráti do predchádzajúceho režimu, keď sa proces dokončí.
-18 °C alebo chladnejšie	2 °C	Toto nastavenie použite v prípade, ak si myslíte, že priestor chladničky nie je dostatočne chladný kvôli teplým podmienkam okolia alebo kvôli častému otváraniu a zatváraniu dverok.

### 5.16. Odporúčania pre uchovávanie mrazeného jedla

Priečinok by mal byť nastavený najmenej na -18 °C.

1. Balenia po zakúpení čo najskôr vkladajte do mrazničky a zabráňte rozmrazovaniu.
2. Pred zmrazením skontrolujte, či neuplynul dátum „Spotrebovať do“ alebo „Minimálna trvanlivosť“ vyznačený na obale.
3. Zabezpečte, aby obaly na potravinách neboli poškodené.

### 5.17. Informácie na hlboké mrazenie

Podľa normy IEC 62552 by mal tento produkt zmraziť najmenej 4,5 kg potravín pri teplote okolitého prostredia 25 °C na teplotu -18 °C alebo nižšiu do 24 hodín na každých 100 litrov mraziaceho objemu. Dlhodobé uchovanie potravín je možné len pri teplote -18 °C alebo nižšej.

Čerstvosť potravín môžete uchovať mnoho mesiacov (pri teplote -18 °C alebo nižšej pri hlbokom zmrazení).

Kvôli zabráneniu ich čiastočnému rozmrazeniu nesmiete dovoliť, aby sa potraviny určené na zmrazenie dostali do kontaktu s predtým zmrazenými potravinami.

Zeleninu určenú na dlhodobé uskladnenie zmrazením uvaríte a nechajte z nej odkvapkať vodu. Po odkvapkaní vody ju vložte do vzduchotesného balenia a umiestnite do mrazničky. Potraviny ako banány, paradajky, šalát, zeler, varené vajíčka alebo zemiaky nie sú vhodné na mrazenie. Pri ich zmrazení dôjde len k negatívne ovplyvneniu chuti a výživových hodnôt. Nepokazia sa natoľko, aby ohrozovali zdravie človeka.

### 5.18. Umiestnenie potravín

Poličky priestoru mrazničky	Rôzne zmrazené potraviny, ako napríklad mäso, ryby, zmrzlina, zelenina a pod.
Poličky priestoru chladničky	Jedlo v hrncoch, zakrytých tanieroch a zatvorených nádobách, vajíčka (v zatvorenej nádobe)
Poličky na dverách priestoru chladničky	Malé, balené potraviny a nápoje
Crisper (Priečinok na zeleninu a ovocie)	Zelenina a ovocie
Priečinok čerstvej zóny	Lahôdky (raňajkové potraviny, mäsové výrobky, ktoré je potrebné skonzumovať v krátkom čase)

### 5.19. Varovanie pred otvorenými dverami (Táto funkcia je voliteľná)

Ak sa dverka na produkte ponechajú otvorené 1 minútu, zaznie varovný zvukový signál. Toto varovanie sa vypne, keď sa dverka uzavru, prípadne dôjde k stlačeniu tlačidiel na displeji (ak sú vo výbave).

### 5.20. Lampa osvetlenia

Na osvetlenie sú použité LED lampy. V prípade akýchkoľvek problémov s týmto typom osvetlenia kontaktujte autorizovaný servis. Lampy osvetlenia neboli navrhnuté ani nie sú určené na osvetlenie domácnosti. Osvetlenie v chladničke

Pri pravidelnom čistení sa zvýši životnosť výrobku.



**VAROVANIE:** Pred čistením chladničky produkt najprv odpojte z elektrickej siete.

- Na čistenie nikdy nepoužívajte ostré alebo brúsne nástroje, mydlo, domáce čistidlá, detergenty a voskové politúry.
- Rozpusťte jednu lyžičku karbonátu v pol litri vody. Namočte handričku do roztoku a dôkladne ju vyžmýkajte. Utrite vnútro spotrebiča s touto látkou a vysušte ho.
- Uistite sa, aby sa o telesa osvetlenia a iných elektrických predmetov nedostala žiadna voda.
- Očistite dvere pomocou vlhkej handričky. Ak chcete odstrániť police vo dverách a hlavné police, odstráňte všetok ich obsah. Vyberte police dverí ich posunutím smerom nahor. Po očistení, k uloženiu ich vložte smerom zhora nadol.
- Pre čistenie vonkajších povrchov a pochromovaných súčastí výrobku nikdy nepoužívajte čistiace prostriedky ani vodu s obsahom chlóru. Chlór spôsobuje koróziu kovových povrchov.
- Pre zabránenie odstráneniu a deformácii nápisov na plastových dielach, nepoužívajte žiadne ostré, brúsne nástroje, mydlo, čistiace prostriedky pre domácnosť, čistiace prostriedky, petrolej, vykurovací olej, laky atď.. Na čistenie použite vlažnú vodu a mäkkú handričku a utrite ich do sucha.

### 6.1. Zabránenie vzniku nepríjemných pachov

Pri výrobe našich zariadení sa nepoužívajú materiály, ktoré môžu spôsobiť zápach. Avšak, nevhodné podmienky pre zachovanie potravín a zanedbanie čistenia vnútorného povrchu zariadenia v potrebnej miere môže spôsobiť problém zápachu.

Preto chladničku čistite karbonáto rozpusteným vo vode každých 15 dní.

- Potraviny uchovávajte v uzavretých nádobách. Mikroorganizmy šíriace sa z nekrytých nádob môžu spôsobiť nepríjemné pachy.
- Nikdy neskladujte jedlo, ktorým vypršala trvanlivosti a sú rozliate v chladničke.

### 6.2. Ochrana plastových povrchov

Okamžite očistite s teplou vodou, nakoľko olej nanosený na plastové povrchy môže spôsobiť poškodenie povrchu.

### 6.3. Dverové sklá

Zo skiel odstráňte ochrannú fóliu.

Na povrchu skla sa nachádza povlak. Tento povlak minimalizuje vznik škvŕn pomáha ľahko odstrániť prípadné nečistoty a škvŕny. Sklá, ktoré nie sú chránené takýmto povlakom môžu byť vystavené trvalým organickým alebo anorganickým nečistotám na báze vzduchu alebo vody, ako sú vodný kameň, minerálne soli, nespálené uhľovodíky, oxidy kovov a silikóny, ktoré ľahko a rýchlo spôsobujú škvŕny alebo materiálne škody. Udržiavanie skla v čistom stave sa stáva príliš ťažkým, napriek pravidelnému čisteniu. V dôsledku toho, vzhľad a transparentnosť skla sa zhoršuje. Drsné a žieravé metódy čistenia a zlúčeniny zintenzívňujú tieto vady a urýchľujú proces zhoršovania sa. Pre bežné čistiace účely použite čistiace prostriedky na vodnej báze, ktoré nie sú zásadité a korozívne.

Na čistenie použite nealkoholické a nekorozívne materiály, aby ste zachovali povlak po dlhú dobu. Sklá sú temperované pre zvýšenie ich odolnosti proti nárazom a lámaniu.

Na ich zadnej ploche bola tiež aplikovaná bezpečnostná fólia, ako ďalšie bezpečnostné opatrenie pre zabránenie poškodeniu ich okolia v prípade ich rozbitia.

\* Alkál je báza, ktorá pri rozpustení vo vode tvorí hydroxidové ióny (OH).

Kovy Li (lítium), Na (sodík), K (draslík) Rb (rubídium), Cs (cézium), a umelý a rádioaktívny Fr (Francium) sa nazývajú alkalické kovy.

Než sa obrátíte na servis, pozrite si nasledujúci zoznam. Môže Vám to ušetriť čas aj peniaze. Tento zoznam obsahuje časté sťažnosti, ktoré nie sú spojené s chybným spracovaním alebo poškodením materiálu. Niektoré funkcie uvedené v tomto dokumente sa nemusia vzťahovať na váš produkt.

### Chladnička nefunguje.

- Zástrčka nie je úplne nasadená. >>> Zapojte ju úplne do zásuvky.
- Poistka pripojená do zásuvky ktorá napája produkt alebo hlavná poistka je spálená. >>> Skontrolujte poistky.

### Kondenzácia na bočnej stene chladiaceho priestoru (MULTI ZÓNA, CHLADIACA , KONTROLNÁ a FLEXI ZÓNA).

- Dvere sa otvárajú príliš často >>> Dbajte na to, aby ste dvere výrobku neotvárali príliš často.
- Prostredie je príliš vlhké. >>> Neinštalujte výrobok vo vlhkom prostredí.
- Potraviny obsahujúce tekutiny sú uchovávané v neuzavretých nádobách. >>> Uchovávajte potraviny, ktoré obsahujú tekutiny v uzavretých nádobách.
- Dvere výrobku boli ponechané otvorené. >>> Nenechávajte dvere chladničky otvorené po dlhšiu dobu.
- Termostat je nastavený na príliš nízku teplotu. >>> Nastavte termostat na vhodnú teplotu.

### Kompresor nepracuje.

- V prípade náhleho výpadku prúdu alebo vyťahnutia napájacieho kábla a po jeho opätovnom pripojení tlak plynu v chladiacom systéme výrobku nie je vyvážený, čo spustí tepelný istič kompresora. Produkt sa reštartuje po približne 6 minútach. Keď sa výrobok po uplynutí tejto doby nereštartuje, obráťte sa na servis.
- Je aktívne rozmrazovanie. >>> To je normálne pre chladničku s plne automatickým rozmrazovaním. Odmrazovania sa vykonáva pravidelne.
- Produkt nie je zapojený do elektrickej siete >>> Uistite sa, že napájací kábel je zapojený.
- Nastavenie teploty je nesprávne. >>> Zvoľte zodpovedajúce nastavenie teploty.
- Nie je prúd. >>> Produkt bude naďalej fungovať normálne po obnovení napájania.

### Prevádzkový hluk chladničky sa pri používaní zvyšuje.

- Prevádzkové výsledky tohto výrobku sa môžu líšiť v závislosti na zmenách teploty okolitého prostredia. To je normálne a nejedná sa o závalu.

### Chladnička beží príliš často alebo príliš dlho.

## Riešenie problémov

- Nový výrobok môže byť väčší ako ten predchádzajúci. Väčšia výrobky budú pracovať po dlhšiu dobu.
- Teplota v miestnosti môže byť vysoká. >>> Výrobok bude v miestnosti s vyššou teplotou spustený po dlhšiu dobu.
- Výrobok mohol byť zapojený len nedávno alebo v ňom boli umiestnené nové položky potravín. >>> Výrobok dosiahne nastavenú teplotu dlhšie, keď bol len práve zapojený alebo doň boli umiestnené nové potraviny. To je normálne.
- Do výrobku bolo v poslednej dobe umiestnené veľké množstvo teplého jedla. >>> Nepokladajte horúce jedlo do výrobku.
- Dvere boli často otvorené alebo zostali otvorené po dlhšiu dobu. >>> Teplý vzduch pohybujúce sa vo vnútri spôsobí, že výrobok bude v prevádzke dlhšie. Neotvárajte dvere chladničky príliš často.
- Dvere mrazničky alebo chladničky mohli zostať pootvorené. >>> Skontrolujte, či sú dvere úplne zatvorené.
- Výrobok môže byť nastavený na príliš nízku teplotu. >>> Nastavte teplotu na vyšší stupeň a počkajte, až výrobok dosiahne nastavenú teplotu.
- Podložky dvier chladničky alebo mrazničky môžu byť špinavé, opotrebované, rozbité alebo nesprávne nasadené. >>> Vyčistite alebo vymeňte podložky. Poškodené / roztrhané podložky dverí spôsobia, že výrobok bude bežať dlhšiu dobu pre zachovanie aktuálnej teploty.

### **Teplota mrazenia je veľmi nízka, ale teplota chladiča je dostačujúca.**

- Teplota priestoru mrazničky je nastavená na veľmi nízky stupeň. >>> Nastavte teplotu v mrazničke na vyšší stupeň a znovu skontrolujte.

### **Teplota chladenia je veľmi nízka, ale teplota mrazničky je dostačujúca.**

- Teplota priestoru chladničky je nastavená na veľmi nízky stupeň. >>> Nastavte teplotu v chladničke na vyšší stupeň a znovu skontrolujte.

### **Potraviny uchovávané v chladnejších zásuvkách priestorov sú zmrazené.**

- Teplota priestoru chladničky je nastavená na veľmi nízky stupeň. >>> Nastavte teplotu v mrazničke na vyšší stupeň a znovu skontrolujte.

### **Teplota v chladničke alebo v mrazničke je príliš vysoká.**

- Teplota priestoru chladničky je nastavená na veľmi vysoký stupeň. >>> Nastavenie teploty chladiacej časti ovplyvňuje teplotu v mrazničke. Zmeňte teplotu v chladiacej alebo mraziacej časti a počkajte, kým príslušné priehradky dosiahnú nastavenú úroveň teploty.
- Dvere boli často otvorené alebo zostali otvorené po dlhšiu dobu. >>> Neotvárajte dvere chladničky príliš často.
- Dvere môžu byť pootvorené. >>> Úplne zatvorte dvere.
- Produkt mohol byť zapojený len nedávno alebo v ňom boli umiestnené nové položky potravín. >>> To je normálne. Výrobok dosiahne nastavenú teplotu dlhšie, keď bol len práve zapojený alebo doň boli umiestnené nové potraviny.
- Do výrobku bolo v poslednej dobe umiestnené veľké množstvo teplého jedla. >>> Nepokladajte horúce jedlo do výrobku.

### **Trasie sa alebo vydáva hluk.**

- Podlaha nie je vo vodováhe alebo nie je odolná. >>> Ak sa výrobok trasie, keď sa pomaly pohybuje, nastavte stojany na vyrovnanie výrobku. >>> Uistite sa tiež, že podlaha je dostatočne odolná k tomu, aby uniesla produkt.
- Všetky položky umiestnené na výrobku môže spôsobiť hluk. >>> Odstrániť všetky položky umiestnené na výrobku.

### **Výrobok vytvára hluk tečúcej, striekajúcej kvapaliny a pod.**

- Princíp fungovania tohto výrobku je založený na toku kvapalín a plynu. >>> To je normálne a nejedná sa o závalu.

### **Z výrobku znie zvuk ako vanúci vietor.**

## Riešenie problémov

- Výrobok pre proces chladenia používa ventilátor. To je normálne a nejedná sa o závadu.

### **Na vnútorných stenách výrobku sa vytvoril kondenzát.**

- Horúce alebo vlhké počasie zvýši námrazu a kondenzáciu. To je normálne a nejedná sa o závadu.
- Dvere boli často otvorené alebo zostali otvorené po dlhšiu dobu. >>> Neotvárajte dvere príliš často, ak zostali otvorené, zatvorte ich.
- Dvere môžu byť pootvorené. >>> Úplne zatvorte dvere.

### **Vytvára sa kondenzát na vonkajšej strane výrobku alebo medzi dverami.**

- Okolité prostredie môže byť vlhké, je to úplne normálne vo vlhkom počasí. >>> Kondenzácia sa rozptýli, keď sa zníži vlhkosť.

### **Interiér zapácha.**

- Produkt nie je pravidelne čistený. >>> Pravidelne čistíte vnútro pomocou hubky, teplej vody a sýtenej vody.
- Niektoré balenia a obalové materiály môže spôsobiť zápach. >>> Používajte balenia a obalové materiály bez zápachu.
- Potraviny boli umiestnené v neuzavretých baleniach. >>> Uchovávajte potraviny v uzavretých baleniach. Mikroorganizmy sa môžu z neuzavretých potravín rozšíriť a spôsobiť zápach.
- Z výrobku odstráňte všetky potraviny so zašlým dátumom spotreby a pokazené potraviny.

### **Dvere sa nezatvárajú.**

- Balíčky s potravinami môžu blokovat' dvere. >>> Premiestnite predmety blokujúce dvere.
- Produkt nestojí v úplne zvislej polohe na zemi. >>> Nastavte stojany pre uvedenie výrobku do zvislej polohy.
- Podlaha nie je vo vodováhe alebo nie je odolná. >>> Uistite sa, že podlaha je vyvážená a dostatočne odolná k tomu, aby uniesla produkt.

### **Zásobník na zeleninu sa zasekol.**

- Potraviny môžu byť v kontakte s hornou časťou zásobníka. >>> Preusporiadajte potraviny v šuplíku.

### **Ak je povrch zariadenia horúci.**

- Vysoké teploty je možné spozorovať v priestore medzi dverami, na bočných paneloch a na zadnom rošte, počas prevádzky zariadenia. Je to normálny stav, ktorý nevyžaduje údržbu!



**UPOZORNENIE:** Ak problém pretrváva aj po vykonaní pokynov v tejto časti, obráťte sa na svojho predajcu alebo na autorizovaný servis. Nepokúšajte sa opraviť produkt.

## **VLÚČENIE ZODPOVEDNOSTI / UPOZORNENIE**

Niektoré (jednoduché) poruchy môže koncový užívateľ adekvátne vyriešiť bez akýchkoľvek bezpečnostných rizík alebo nebezpečného použitia, ak sa tieto chyby opravujú v medziach stanovených limitmi a v súlade s nasledujúcimi pokynmi (pozri časť „Samoprava“).

Preto, pokiaľ nie je v nižšie uvedenej časti „Samoprava“ povolené niečo iné, opravy budú adresované registrovaným profesionálnym opravovňami, az dôvodu predchádzania problémom s bezpečnosťou. Registrovaný profesionálny opravár je profesionálny opravár, ktorému výrobca udelil prístup k pokynom a zoznamu náhradných dielov tohto produktu v súlade s metódami opísanými v legislatívnych aktoch podľa smernice 2009/125/ES.

**Avšak iba servisný zástupca (tj autorizovaný profesionálny servis), na ktorého sa môžete obrátiť prostredníctvom telefónneho čísla uvedeného v používateľskej príručke/záručnom liste alebo prostredníctvom autorizovaného predajcu, môže poskytovať služby podľa záručných podmienok. Preto vás upozorňujeme, že opravy vykonané profesionálnymi opravármi (ktorí nemajú oprávnenie od spoločnosti Beko) majú za následok stratu záruky.**

### **Samooprava**

Konečný užívateľ môže vykonať samoopravu, pokiaľ ide o tieto náhradné diely: kľučka dverí, závesy dverí, podnosy, koše a tesnenia dverí (aktualizovaný zoznam je k dispozícii aj na webovej stránke support.beko.com.k 1. marcu 2021).

Okrem toho, pre zaistenie bezpečnosti produktu a zabráneniu riziku vážneho zranenia, uvedená oprava sa musí vykonať podľa pokynov v používateľskej príručke pre opravu alebo ktoré sú k dispozícii v support.beko.com Z bezpečnostných dôvodov pred vykonaním akejkoľvek opravy odpojte produkt z elektrickej siete.

Opravy a pokusy o opravu koncovými používateľmi týkajúce sa častí, ktoré nie sú uvedené v zozname, a/alebo nedodržanie pokynov uvedených v používateľských príručkách pre samoopravu alebo ktoré sú k dispozícii v support.beko.com, by mohli vyvolať problémy v oblasti bezpečnosti, ktoré nemožno pripísať Beko a zrušia záruku poskytnutú na výrobok.

Preto sa dôrazne odporúča, aby sa koncoví používatelia zdržali pokusov o vykonanie opráv, ktoré nespádajú do uvedeného zoznamu náhradných dielov, a v takom prípade kontaktujte autorizované profesionálne opravovne alebo registrované profesionálne opravovne. Naopak, takéto pokusy koncových používateľov môžu spôsobiť problémy s bezpečnosťou a poškodiť produkt a následne spôsobiť požiar, vytopenie, elektrický zásah a vážne zranenie osôb.

Napríklad, okrem iného, nasledujúce opravy musia byť adresované autorizovanému profesionálnemu opravárovi alebo registrovanému profesionálnemu opravárovi: kompresor, chladiaci okruh, hlavný panel, panel invertora, panel displeja atď.

Výrobca / predajca v žiadnom prípade nemôže byť zodpovedný, ak koncoví používatelia nedodržiavajú vyššie uvedené záležitosti.

Dostupnosť náhradných dielov chladničky, ktorú ste kúpili, je 10 rokov.

Počas tohto obdobia budú k dispozícii originálne náhradné diely pre správnu funkciu chladničky.

Minimálna záručná doba na Vami zakúpenú chladničku je 24 mesiacov.

Tento výrobok je vybavený zdrojom svetla energetickej triedy „G“.

Svetelný zdroj na tomto výrobku môžu vymeniť len profesionálni technici.



## Lees deze gebruiksaanwijzing voordat u het product gaat gebruiken!

Geachte klant,

We willen dat u het beste uit uw product haalt dat uiterst nauwgezet werd vervaardigd in moderne fabrieken en dat werd getest door middel van gedetailleerde kwaliteitscontroles.





Daarom raden wij u aan deze handleiding grondig door te lezen voordat u het product gaat gebruiken. Als u het product aan iemand anders geeft, denk er dan ook aan de gebruiksaanwijzing over te dragen.

### Deze handleiding helpt u uw toestel snel en veilig te gebruiken.

- Lees deze gebruikershandleiding nauwkeurig door voordat u het product installeert en gebruikt.
- Volg altijd de toepasselijke veiligheidsvoorschriften op.
- Bewaar de gebruikershandleiding op een handig toegankelijke plaats voor toekomstig gebruik.
- Lees ook de andere documenten die bij uw product worden geleverd.

Let erop dat deze handleiding ook van toepassing kan zijn op andere productmodellen. Deze handleiding geeft uitdrukkelijk de verschillen tussen de diverse modellen aan.

	Belangrijke informatie en nuttige tips.
	Gevaar voor letsel en beschadiging van eigendommen.
	Gevaar op een elektrische schok.
	De verpakkingsmaterialen van het product zijn vervaardigd uit recycleerbare materialen in overeenstemming met onze nationale milieunormen.

 <b>INFORMATION</b>	
  SUPPLIER'S NAME      MODEL IDENTIFIER (*)	.De informatie van het model zoals opgeslagen in de productdatabank is toegankelijk op de onderstaande website. Zoek uw model identificatie (*) vermeld op het energielabel.
 	<a href="https://eprel.ec.europa.eu/">https://eprel.ec.europa.eu/</a>

<b>1. Instructies voor de veiligheid en het milieu</b>	<b>3</b>	<b>5 Bediening van het product</b>	<b>10</b>
1.1. Algemene veiligheid	3	5.1. Indicatorpaneel	10
1.1.1 HC-waarschuwing	4	5.2. Indicatorpaneel	11
1.1.2 Voor modellen met waterdispenser	4	5.3. IJsmachine	14
1.2. Bedoeld gebruik	5	5.4. Icematic	14
1.3. Kinderveiligheid	5	5.5. Ijsbakje	14
1.4. Voldoet aan de WEEE-richtlijn en de richtlijnen voor afvoeren van het restproduct	5	5.6. Blauw licht/HarvestFresh	15
1.5. Voldoet aan RoHS-richtlijn	5	5.7. Ontgeuringsmodule (FreshGuard)	15
1.6. Verpakkingsinformatie	5	5.8. Koelgedeelte	16
<b>2 Uw koelkast</b>	<b>6</b>	5.9. Groentelade	16
		5.10. Gebruik van de waterdispenser	17
<b>3 Installatie</b>	<b>7</b>	5.11. Het reservoir van de waterdispenser vullen	17
3.1. Geschikte plaats voor installatie	7	5.12. Reinigen van het waterreservoir	17
3.2. Installatie van de kunststof wiggen	7	5.13. Druplade	18
3.3. Het verstellen van de voetjes	8	5.14. Vochtigheidsregulerende groentelade (Ever Fresh)	19
3.4. Elektrische aansluiting	8	5.15. Verse etenswaren invriezen	19
<b>4 Voorbereiding</b>	<b>9</b>	5.16. Aanbevelingen voor het bewaren van diepvriesvoedsel	20
4.1. Aanwijzingen ter besparing van energie	9	5.17. Diepvriesinformatie	20
4.2. Eerste gebruik	9	5.18. Het plaatsen van de levensmiddelen	20
		5.19. Waarschuwing deur open	20
		5.20. Verlichtingslamp	20
		<b>6 Onderhoud en reiniging</b>	<b>21</b>
		6.1. Vermijden van nare geuren	21
		6.2. Bescherming van de kunststof oppervlakken	21
		6.3. De binnenkant van het product reinigen	21
		6.4. Roestvrijstalen buitenoppervlakken	22
		6.5. Reiniging van producten met glazen deuren	22
		<b>7 Probleemoplossing</b>	<b>23</b>

Dit hoofdstuk geeft veiligheidsvoorschriften die in acht moeten worden genomen om het risico op letsel en beschadiging aan materiaal te voorkomen. Het niet naleven van deze voorschriften zal iedere vorm van productgarantie laten vervallen.

## Bedoeld gebruik

	<b>WAARSCHUWING:</b> Ventilatieopeningen in de behuizing van het apparaat of in de ingebouwde structuur niet afdekken.
	<b>WAARSCHUWING:</b> Gebruik geen mechanische apparaten of andere middelen om het ontdooiproces te versnellen dan de middelen die door de fabrikant worden aangeraden.
	<b>WAARSCHUWING:</b> Het koelcircuit niet beschadigen.
	<b>WAARSCHUWING:</b> Gebruik geen elektrische apparatuur in de bewaarladen van het apparaat, tenzij ze het type zijn dat door de fabrikant wordt aangeraden.

Dit apparaat is bedoeld voor gebruik in huishoudens en soortgelijke toepassingen, zoals

- personeelskeukenruimten in winkels, kantoren en andere werkomgevingen;
- boerderijen en door klanten in hotels, motels en andere verblijfsomgevingen;
- bed and breakfast-type omgevingen.
- catering en soortgelijke niet-verkopende toepassingen.

### 1.1. Algemene veiligheid

- Dit product dient niet te worden gebruikt door personen met lichamelijke, zintuiglijke en geestelijke beperkingen, zonder voldoende kennis of ervaring, of door kinderen. Het apparaat mag uitsluitend door dergelijke personen worden gebruikt indien deze onder toezicht staan en veiligheidsinstructies hebben gekregen van een verantwoordelijk persoon. Kinderen mogen niet worden

toegestaan met het apparaat te spelen.

- Bij storing het apparaat uit het stopcontact trekken.
- Wacht na het uittrekken minstens 5 minuten voordat u de stekker weer in het stopcontact steekt.
- Trek het product uit het stopcontact wanneer het niet in gebruik is.
- Raak de stekker nooit aan met natte handen! Trek nooit aan het snoer, maar altijd aan de stekker.
- Plaats de stekker van de koelkast niet in het stopcontact als dit stopcontact los zit.
- Koppel het product los tijdens de installatie, onderhoud, schoonmaak en reparaties.
- Indien het product tijdelijk niet wordt gebruikt, trek de stekker dan uit en verwijder het voedsel dat erin zit.
- Gebruik het product niet als het vak met printplaten dat aan zich bovenaan op de achterkant van het product bevindt (elektrische printplaatdeksel) (1), open is.

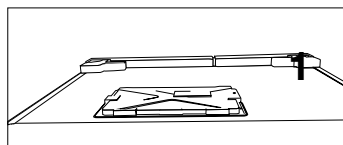
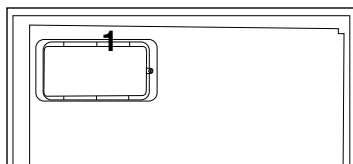

- Gebruik geen stoom of materialen voor stoomreiniging om de koelkast schoon te maken of ijs aan de binnenkant te smelten. Stoom kan in contact komen met de onder stroom staande gebieden en kortsluiting of elektrische schokken veroorzaken!

## Instructies voor de veiligheid en het milieu

- Was het product nooit door er water op te sproeien of te gieten! Gevaar op een elektrische schok.
- In geval van storing het product niet gebruiken, want dit kan elektrische schokken veroorzaken. Neem voor iets te ondernemen contact op met de erkende servicedienst.
- Steek de stekker van het product in een geaard stopcontact. Aarding moet worden uitgevoerd door een bevoegd elektricien.
- Als het product is uitgerust met ledverlichting, dient u bij vervanging of problemen contact op te nemen met de erkende servicedienst.
- Raak diepvriesproducten niet met natte handen aan! Ze kunnen aan uw handen blijven kleven!
- Plaats geen vloeistoffen in flessen en blikjes in het vriesvak. Ze kunnen uiteen basten.
- Plaats vloeistoffen rechtop nadat de deksel stevig is aangedraaid.
- Sproei geen ontvlambare substanties in de buurt van het product. Het kan branden of ontploffen.
- Bewaar geen ontvlambare materialen en producten met ontvlambaar gas (sprays, enz.) in de koelkast.
- Plaats bovenop het toestel geen schalen met vloeistof. Het spatten van water op een elektrisch onderdeel kan elektrische schokken of brand veroorzaken.
- Het product blootstellen aan regen, sneeuw, zonlicht en wind veroorzaakt elektrisch gevaar. Verplaats het product niet door aan de deurhandgreep te trekken. De handgreep kan loskomen.
- Let erop dat er geen delen van uw handen of lichaam tussen bewegende onderdelen binnenin het product terechtkomen.
- Stap en leun niet op de deur, laden en soortgelijke delen van de koelkast. Hierdoor kan het product omvallen en schade aan de onderdelen veroorzaken.
- Let erop dat u niet over het stroomsnoer valt.

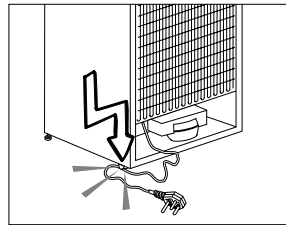

- Zorg er bij het plaatsen van het apparaat voor dat het stroomsnoer niet ingeklemd of beschadigd is.
- Plaats geen stekkerdozen of draagbare stroomvoorzieningen aan de achterkant van het apparaat.

### 1.1.1 HC-waarschuwing

Indien het product is uitgerust met een koelsysteem dat R600a-gas gebruikt, zorg er dan voor dat het koelsysteem en de leiding tijdens het gebruik en verplaatsen van het product niet worden beschadigd. Dit gas is ontvlambaar. Als het koelsysteem beschadigd is, houd het product dan uit de buurt van vuurbronnen en zorg onmiddellijk voor kamerventilatie.



Het label links aan de binnenkant geeft het type gas aan dat in het product wordt gebruikt.

### 1.1.2 Voor modellen met waterdispenser

- De druk voor de koudwatertoevoer bedraagt maximaal 90 psi (620 kPa). Als u waterdruk hoger is dan 80 psi (550 kPa), gebruik dan

# Instructies voor de veiligheid en het milieu

een drukkbegrenzingsklep in uw waterleidingsysteem. Als u niet weet hoe u de waterdruk kunt meten, vraag dan een erkende loodgieter om hulp.

- Als er risico bestaat op waterslag in uw installatie, gebruik dan altijd beschermapparatuur tegen waterslag in uw installatie. Neem contact op met een erkende loodgieter als u er niet zeker van bent of er sprake is van waterslag in uw installatie.
- Niet installeren op de warmwatertoevoer. Neem voorzorgsmaatregelen tegen het risico van bevriezing van de leidingen. De werkingsinterval van de watertemperatuur moet minimaal 0,6°C en maximaal 38°C zijn.
- Gebruik alleen drinkwater.

## 1.2. Bedoeld gebruik

- Dit product is ontworpen voor huishoudelijk gebruik. Het is niet bestemd voor commercieel gebruik.
- Het product dient uitsluitend te worden gebruikt voor het bewaren van levensmiddelen en dranken.
- Bewaar geen gevoelige producten in de koelkast die gereguleerde temperaturen nodig hebben (vaccins, warmtegevoelige medicamenten, medicijnen, enz.).
- De fabrikant is niet verantwoordelijk voor schade die voortkomt uit verkeerd(e) gebruik of behandeling.
- Originele onderdelen zijn tot 10 jaar na de aankoopdatum van het product verkrijgbaar.

## 1.3. Kinderveiligheid

- Houd verpakkingsmiddelen buiten bereik van kinderen.
- Laat kinderen niet met het product spelen.

- Indien het product voorzien is van een vergrendeling, houd de sleutel dan buiten bereik van kinderen.

## 1.4. Voldoet aan de WEEE-richtlijn en de richtlijnen voor afvoeren van het restproduct:

Dit product voldoet aan de EU-richtlijn WEEE (2012/19/EU). Dit product is voorzien van een classificatiesymbool voor afvalsortering van elektrische en elektronische apparatuur (WEEE).



Dit symbool geeft aan dat dit product niet met ander huishoudelijk afval mag worden weggegooid aan het einde van zijn levensduur. Het gebruikte apparaat moet worden ingeleverd bij het officiële inzamelingspunt voor recycling van elektrische en elektronische apparaten. Voor de locatie van deze inzamelingspunten neemt u contact op met de plaatselijke gemeente of winkelier waar u het product heeft gekocht. Ieder huishouden heeft een belangrijke rol in de herwinning en recycling van oude apparaten. Correcte verwijdering van gebruikte apparaten helpt potentiële negatieve consequenties voor het milieu en de gezondheid van de mens te voorkomen.

## 1.5. Voldoet aan RoHS-richtlijn:

Het door u aangekochte product voldoet aan de EU-richtlijn RoHS (2011/65/EU). Het bevat geen schadelijke en verboden materialen die in deze richtlijn zijn opgenomen.

## 1.6. Verpakkingsinformatie



Het verpakkingsmateriaal van het product is vervaardigd uit gerecyclede materialen overeenkomstig onze nationale regelgeving. Gooi het verpakkingsmateriaal niet weg met het huishoudelijk of ander afval. Breng het naar een door de gemeente aangewezen verzamelpunt voor verpakkingsmateriaal.

## 2 Uw koelkast



1. Deurschappen van het koelgedeelte
2. Laden diepvriesgedeelte
3. Icematic
4. Waterreservoir
5. Groentelade
6. Deksel groentelade
7. Koelgedeelte
8. Glazen schappen van het koelgedeelte

9. Geurfilter (violet)
  10. Binnendisplay
  11. Glazen schappen van het koelgedeelte
  12. Vriesgedeelte
- \* Optioneel**

**Het kan zijn dat dit niet op alle modellen van toepassing is**



**\* Optioneel:** De afbeeldingen in deze gebruiksaanwijzing zijn bedoeld als voorbeeld en hoeven niet exact met uw product overeen te komen. Wanneer betreffende onderdelen niet tot het product behoren dat u hebt gekocht, geldt de afbeelding voor andere modellen.

### 3.1. Geschikte plaats voor installatie

Neem voor installatie van het product contact op met de erkende servicedienst. Raadpleeg de gebruikershandleiding om het product gebruiksklaar te maken en zorg ervoor dat de elektrische en waterinstallatie correct zijn. Indien dit niet het geval is neemt u contact op met een erkende elektricien of monteur op om alle noodzakelijke regelingen te laten uitvoeren.

	<b>WAARSCHUWING:</b> De fabrikant zal niet aansprakelijk worden gehouden voor schade die kan voortkomen uit procedures uitgevoerd door onbevoegde personen.
	<b>WAARSCHUWING:</b> De stekker van het product mag tijdens de installatie niet in het stopcontact zitten. Anders bestaat er kans op overlijden of ernstig letsel!
	<b>WAARSCHUWING:</b> Als de deuropening van de ruimte waar het product geplaatst gaat worden te klein is om het product er doorheen laten, neem dan contact op met de erkende servicedienst.

- Plaats uw koelkast op een vlak vloeroppervlak om schokken te vermijden.
- Zorg er indien u het product in een kast/meubel zet voor dat er tussen de zijwanden en het kast/meubel een ruimte van minimaal 2 cm zit.
- Installeer het product op minstens 30 cm afstand van warmtebronnen zoals kookplaten, centrale verwarming en kachels en op minstens 5 cm afstand van elektrische ovens.
- De koelkast mag niet in direct zonlicht worden geplaatst en in vochtige plaatsen worden gehouden.
- Dit product vereist een goede luchtcirculatie om efficiënt te kunnen werken. Als het product in een muurnis wordt geplaatst, moet u ten minste 5 cm tussenruimte laten tussen het product en het plafond, de achterwand en de muren.
- Als het product in een muurnis wordt geplaatst, moet u ten minste 5 cm tussenruimte laten tussen het product en het plafond, de achterwand en de muren. Controleer of het tussenruimte beveiligingsonderdeel met de muur achteraan aanwezig is (indien geleverd met het product). Als dit onderdeel niet beschikbaar is, of als het verloren is gegaan of gevallen, moet u het product zodanig positioneren dat er ten minste 5 cm tussenruimte is tussen het product en de muren van de kamer. De tussenruimte achteraan is belangrijk voor de efficiënte werking van het product.

- In een omgeving waar de kamertemperatuur beneden 10°C daalt, zal de koelkast blijven werken om de etenswaren in de vriezer te goed te houden. Verse etenswaren in het koelkastcompartiment kunnen echter bevroren vanwege de koude omgeving.

### 3.2. Installatie van de kunststof wiggen

De kunststof wiggen die meegeleverd worden met het product zijn bedoeld om afstand te houden voor de luchtcirculatie tussen uw koelkast en de achterwand.

1. Om de wiggen te installeren, verwijdert u de schroeven op het product en gebruikt de schroeven die bij de wiggen werden geleverd.

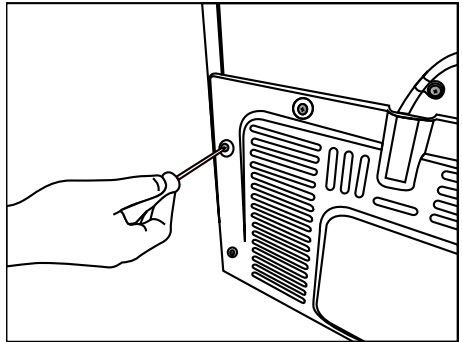

2. Steek de 2 kunststof wiggen op de achterkant van de ventilatiedeksel zoals in de volgende afbeelding wordt weergegeven.

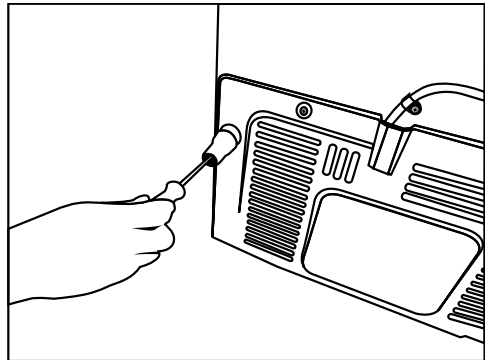

## Installatie

### 3.3. Het verstellen van de voetjes

Als het product na de installatie niet evenwichtig staat, pas dan de voetjes aan de voorkant aan door ze naar rechts of links te draaien.

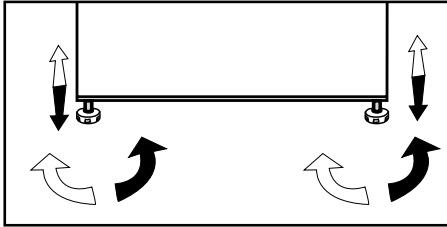

### 3.4. Elektrische aansluiting



**WAARSCHUWING:** Maak geen aansluitingen via verlengkabels of meerwegstekkers.



**WAARSCHUWING:** Een beschadigde stroomkabel moet door een erkende servicedienst worden vervangen.



Bij installatie van twee koeleenheden naast elkaar, moeten deze minstens 4 cm van elkaar worden geplaatst.

- Ons bedrijf is niet aansprakelijk voor schade die zich voordoet wanneer het product wordt gebruikt als de aarding en elektrische aansluiting niet in overeenstemming met de landelijke voorschriften zijn.
- De stekker van de stroomkabel moet gemakkelijk bereikbaar zijn na de installatie.
- Gebruik geen verlengsnoeren of snoerloze meervoudige contactdozen tussen uw product en het stopcontact in de muur.



**Waarschuwing heet oppervlak!**  
Uw product is uitgerust met een koelleidingen om het koelsysteem voor de zijwanden te bevorderen. De hete vloeistof kan door deze oppervlakken lopen, waardoor de zijwanden warm worden. Dit is normaal en behoeft geen serviceonderhoud. Wees voorzichtig bij het aanraken van deze zones.

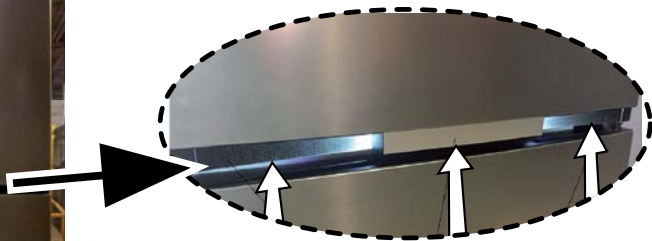

**WAARSCHUWING:** "De beschermfolie op de verticale handgreep" dient te worden verwijderd.



### 4.1. Aanwijzingen ter besparing van energie



Het toestel aansluiten op elektrische energiebesparende systemen is riskant gezien dit schade aan het toestel kan veroorzaken.

- Voor een vrijstaand apparaat; "dit koelend apparaat is niet bedoeld voor gebruik als een ingebouwd apparaat.
- Houd de deuren van uw koelkast niet lang open.
- Plaats geen warme levensmiddelen of dranken in de koelkast.
- Zet niet te veel in de koelkast, de koelcapaciteit verlaagt wanneer de luchtcirculatie aan de binnenzijde wordt belemmerd.
- Om zoveel mogelijk voedsel in het vriesgedeelte van uw koelkast te kunnen opslaan, moeten de bovenste klep en lade worden verwijderd en op de glazen schappen geplaatst worden. Het aangegeven stroomverbruik voor uw koelkast werd vastgesteld nadat de ijsbak, ijscontainer met klep en de middelste lade werden verwijderd om maximale vulling mogelijk te maken. Het is aangeraden de bovenste klep en de onderste lade te gebruiken bij het vullen.
- Afhankelijk van de kenmerken van uw product zal het ontdooien van bevroren etenswaren in het koelgedeelte zorgen voor energiebesparing en het behoud van de voedingskwaliteit.
- Aangezien warme en vochtige lucht niet direct in uw product doordringt als de deuren niet geopend zijn, zal uw product zichzelf optimaliseren in omstandigheden die voldoende zijn om uw voedsel te beschermen. Functies en onderdelen zoals een compressor, ventilator, verwarmers, ontdooien, verlichting, display enzovoort zullen werken volgens de behoeften om in deze omstandigheden een minimum aan energie te verbruiken.
- De luchtstroom moet niet worden geblokkeerd door levensmiddelen voor de ventilator van het vriesvak te zetten. Er moet minstens 5 cm ruimte voor het beschermrooster van de ventilator worden vrijgelaten als etenswaren in het product worden geplaatst.

- De temperatuursensor in het diepvriesgedeelte en mag niet direct in contact komen met de voedselverpakkingen. Het energieverbruik van het product kan stijgen indien er contact wordt gemaakt met de sensor.



De binnenkant van uw product moet gereinigd worden.



Bij installatie van twee koeleenheden naast elkaar, moeten deze minstens 4 cm van elkaar worden geplaatst.

### 4.2. Eerste gebruik

Controleer voordat u uw koelkast gaat gebruiken of alle voorbereidingen werden getroffen in overeenstemming met de instructies in de hoofdstukken "Belangrijke instructies voor veiligheid en milieu" en "Installatie".

Laat de koelkast 6 uur werken zonder er levensmiddelen in te doen en open de deur niet, tenzij dit zeker nodig is.



U zult een geluid horen wanneer de compressor opstart. De vloeistof en de gassen die zich in het koelsysteem bevinden, zouden ook wat lawaai kunnen veroorzaken zelfs wanneer de compressor niet werkt. Dit is normaal.



Het is normaal dat de buitenranden van de voorkant van de koelkast warm worden. Deze oppervlakken zijn bedoeld om warm te worden om condensvorming te voorkomen.

### 5.1. Indicatorpaneel

De indicatorpanelen kunnen verschillen, afhankelijk van het model van uw product.

Audio-visuele functies op het indicatorpaneel helpen u bij het gebruik van uw koelkast.

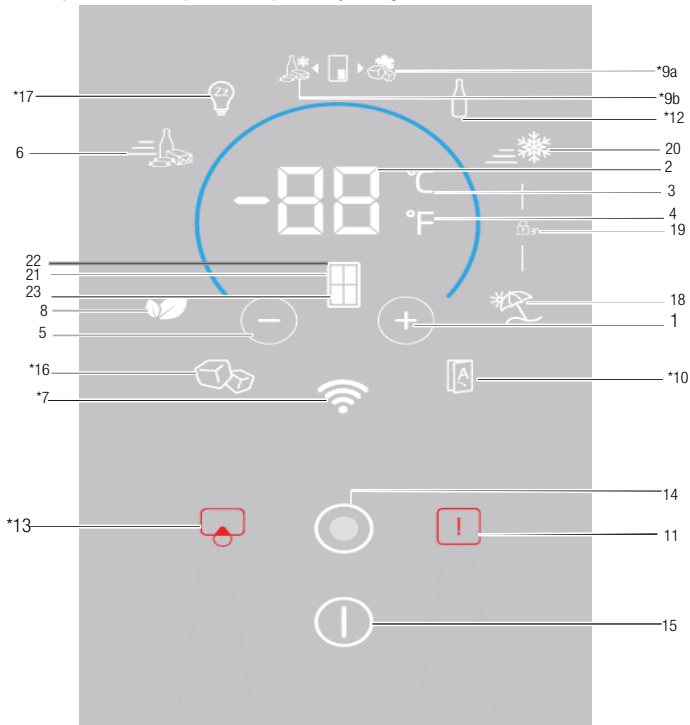

- |   |  |
|---|--|
| 1. Temperatuurregeling / Temperatuurverhoging           | 13. *Waarschuwing/knop filtervervangning |
| 2. Temperatuurregelschuif / Temperatuurindicator        | 14. Menuknop                             |
| 3. Temperatuureenheidselectie (°C), Celciusindicator    | 15. Aan/uit-indicator/knop               |
| 4. Temperatuureenheidselectie (°F), Fahrenheitindicator | 16. * Indicator/knop Icematic            |
| 5. Temperatuurregeling / Temperatuuordaling             | 17. * Sabbat-modus                       |
| 6. Indicator functie/knop Snelkoelen                    | 18. Indicator/knop vakantie              |
| 7. * Draadloos  | 19. Aanduiding Toetsvergrendeling        |
| 8. Indicator/knop besparingsmodus                       | 20. Indicator/knop snelvriesfunctie      |
| 9. * Indicator:knop Joker-diepvriezer                   | 21. Compartimentsselectie                |
| 10. * Automatische deur                                 | 22. Lampje koelkastcompartiment          |
| 11. Waarschuwing hoge temperatuur / Storing             | 23. Lampje vriescompartiment             |
| 12. * Flessenkoeler                                     |  |

### Het kan zijn dat dit niet op alle modellen van toepassing is

Beste klant, indien u dit product direct op een beurs/expositie heeft gekocht, dient u er rekening mee te houden dat het apparaat in de demostand kan staan. Uw dealer kan u bijstaan om dit probleem te verhelpen.



**\* Optioneel:** De afbeeldingen in deze gebruiksaanwijzing zijn bedoeld als voorbeeld en hoeven niet exact met uw product overeen te komen. Wanneer betreffende onderdelen niet tot het product behoren dat u hebt gekocht, geldt de afbeelding voor andere modellen.

## Bediening van het product

### 5.2. Indicatorpaneel

De indicatorpanelen kunnen verschillen, afhankelijk van het model van uw product. Audio-visuele functies op het indicatorpaneel helpen u bij het gebruik van uw koelkast.

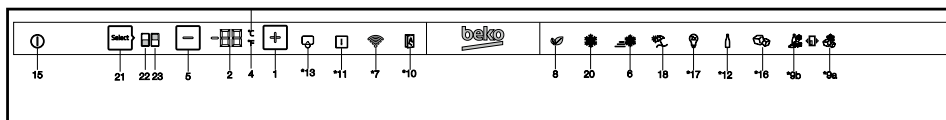

#### 1. Temperatuurregeling / Temperatuurverhoging

Als u hierop drukt, wordt de temperatuur van het geselecteerde compartiment verhoogd.

#### 2. Temperatuurregelschuif / Temperatuurindicator

Geeft de temperatuur weer van het geselecteerde compartiment. Bovendien kunt u met uw vinger naar boven of naar beneden bewegen om de temperatuur te verhogen of te verlagen.

#### 3. Temperatuureenheidselectie (°C) Celsius-lampje

Als de knop is ingedrukt, wordt de temperatuureenheid ingesteld als Celsius. Het is de Celsius-indicator. Als de Celsius-modus geactiveerd is, zullen de temperatuurwaarden in Celsius worden weergegeven en zal het desbetreffende pictogram 100% gaan branden. Het Fahrenheit-pictogram gaat 50% branden.

#### 4. Temperatuureenheidselectie (°F) Fahrenheit-indicator

Als de knop is ingedrukt, wordt de temperatuureenheid ingesteld als Celsius. Het is de Fahrenheit-indicator. Als de Fahrenheit-modus geactiveerd is, worden de temperatuurwaarden in Fahrenheit weergegeven en zal het desbetreffende pictogram volledig gaan branden.

Het Celsius-pictogram gaat 50% branden.

#### 5. Temperatuurregeling / Temperatuuurddaling

Als u hierop drukt, wordt de temperatuur van het geselecteerde compartiment verlaagd.

#### 6. Indicator functie Snelkoelen

Als de functie Snelkoelen wordt geactiveerd, gaat de indicator 100% branden. Als de functie wordt geannuleerd, keert het product terug naar zijn normale instellingen en de gaat de indicator 50% branden.

#### Knop functie Snelkoelen

Deze knop wordt gebruikt om de functie Snelkoelen in of uit te schakelen.



Gebruik de functie Snelkoelen als u het voedsel dat u in het koelkastgedeelte heeft gelegd snel wilt koelen. Indien u grotere hoeveelheden vers voedsel wilt koelen, moet u deze functie activeren vóór het voedsel in het product te plaatsen.



Als u de functie niet annuleert, schakelt de functie Snelkoelen zichzelf automatisch uit na maximaal 1 uur of wanneer het vriesvak de gewenste temperatuur heeft bereikt.



Wanneer u de knop Snelkoelen herhaaldelijk met korte onderbrekingen indrukt, wordt de zekering van de elektronische schakeling geactiveerd en start de compressor niet meteen op.



Deze functie wordt niet teruggezet wanneer de stroom na een stroomuitval wordt hersteld.

### Het kan zijn dat dit niet op alle modellen van toepassing is



\* **Optioneel:** De afbeeldingen in deze gebruiksaanwijzing zijn bedoeld als voorbeeld en hoeven niet exact met uw product overeen te komen. Wanneer betreffende onderdelen niet tot het product behoren dat u hebt gekocht, geldt de afbeelding voor andere modellen.

## Bediening van het product

### 7. \* Draadloos

Als deze knop wordt ingedrukt, wordt het product aangemeld bij het thuisnetwerk. Als de functie wordt geactiveerd, gaat de indicator 100% branden. Als hij wordt geannuleerd, gaat de indicator 50% branden.

### 8. Indicator/knop besparingsmodus

Druk op deze knop om de besparingsmodus in/uit te schakelen.

Als de besparingsmodus is geactiveerd, gaat de indicator 100% branden. Als deze functie actief is, zal de vriezer minstens 6 uur later in besparingsmodus gaan werken. Als de functie geannuleerd is, gaat de indicator 50% branden.

### 9a. \* Indicator/knop Joker-diepvriezer

Als de knop wordt ingedrukt, werkt het Joker-compartiment als vriezer en brandt de indicator 100%. Het Joker-koelcompartiment gaat 50% branden.

### 9b. \* Indicator/knop Joker-koelkast

Als de knop wordt ingedrukt, werkt het Joker-compartiment als koelkast en brandt de indicator 100%. Het Joker-vriescompartiment gaat 50% branden.

### 10.\* Automatische deur

Druk op deze knop om de modus automatische deur in/uit te schakelen. Als de functie is geactiveerd, gaat de indicator 100% branden. Als de functie geannuleerd is, gaat de indicator 50% branden.

Als de functie ingeschakeld is, raakt u het desbetreffende deel van de deurgreep aan om de deur automatisch te openen.

### 11. Waarschuwing hoge temperatuur / Storing

Dit lampje licht op bij een stroomstoring, storing door hoge temperatuur en foutberichten. Tijdens een langere stroomstoring zal de hoogste temperatuur die het vriescompartiment bereikt op de digitale display knipperen. Druk na het controleren van het voedsel dat in het vriescompartiment zit op de knop voor hoge temperaturen om de waarschuwing te wissen.

### 12. \* Flessenkoeler

Druk deze knop in om de modus flessenkoelen in/uit te schakelen.

Als de functie is geactiveerd, gaat de indicator 100% branden. Als de functie is geannuleerd, gaat de indicator 50% branden.

### 13. \* Waarschuwing/knop voor

#### filtervervanging

Dit pictogram gaat branden wanneer het filter gereset moet worden.

Als de knop wordt ingedrukt, zal het filter gereset worden en gaat het reset-pictogram uit.

### 14. Menuknop

Deze wordt gebruikt om de sleeptimer voor het display in en uit te schakelen. Als u gedurende 30 seconden op geen enkele knop drukt of de deur opent, zal het apparaat automatisch overgaan op de sleeptimer.

### 15. Aan/uit-indicator/knop

Houd de Aan/uit-knop 3 seconden ingedrukt om het product aan of uit te zetten.

Als het product aanstaat zal de Aan/uit-indicator 100% branden en alle andere indicators uitstaan.

Houd de knop nogmaals 3 seconden ingedrukt om het product aan te zetten. De koelkast wordt dan ingeschakeld en de Aan/uit-indicator gaat 50% branden.

### 16. \* Indicator/knop Icematic

Druk op deze knop om de Icematic in/uit te schakelen. Als de indicator 100% brandt, betekent dit dat de Icematic ingeschakeld is. Als de indicator 50% brandt, betekent dit dat de Icematic uitgeschakeld is.



De watertoevoer van het waterreservoir stopt als deze functie niet wordt gekozen. Eerder gemaakt ijs kan echter uit de Icematic genomen worden.

### 17. \* Sabbat-modus

Druk op deze knop om de sabbat-modus in/uit te schakelen. Als de functie is geactiveerd, gaat de indicator 100% branden. Als de functie geannuleerd is, gaat de indicator 50% branden.

### 18. Indicator/knop vakantie

Druk op deze knop om de modus vakantie in te schakelen; de indicator voor de vakantiemodus zal 100% branden. Als de vakantiemodus actief is, verschijnt "- -" op de temperatuurindicator en zal het koelgedeelte niet actief koelen. Het is niet wenselijk om voedsel in het koelcompartiment achter te laten wanneer deze functie geactiveerd is. Andere compartimenten blijven koelen volgens hun ingestelde temperaturen.

## Bediening van het product

Druk om deze functie te annuleren opnieuw op de knop van de **Vakantie-functie**. Als de functie geannuleerd is, gaat de indicator 50% branden.

### 19. Aanduiding Toetsvergrendeling

Druk de knoppen voor **Snelkoelen en Vakantie** 3 seconden tegelijkertijd in. Terwijl u op de knop drukt, begint het apparaat af te tellen op de temperatuurweergave. Zodra toetsvergrendeling wordt ingesteld zal de toetsvergrendelingsindicator 100% branden en zal de toetsvergrendelingsmodus ingeschakeld worden. Knoppen zullen niet functioneren als de toetsvergrendelingsmodus ingeschakeld is. Druk de knoppen voor Snelkoelen en Vakantie nogmaals 3 seconden tegelijkertijd in. Terwijl u op de knop drukt, begint het apparaat af te tellen op de temperatuurweergave. Zodra toetsvergrendeling wordt geannuleerd, zal de toetsvergrendelingsindicator 50% branden en zal de toetsvergrendelingsmodus uitgeschakeld worden.

Gebruik deze functie als u niet wilt dat de temperatuurinstelling van uw koelkast verandert.

### 20. Indicator functie Snelvriezen

Als de functie Snelvriezen ingeschakeld is, zal de indicator 100% branden. Als de functie geannuleerd wordt, treden de standaardinstellingen van het product weer in werking en zal de indicator 50% branden.

### Functieknop Snelvriezen

Deze knop wordt gebruikt om de functie Snelvriezen in of uit te schakelen.

Druk op deze knop om de functie Snelvriezen in of uit te schakelen. Als u de functie activeert, wordt het vriesgedeelte gekoeld tot een temperatuur die lager ligt dan de ingestelde waarde.



Gebruik de functie Snelvriezen als u het voedsel dat u in het diepvriesgedeelte heeft gelegd snel wilt invriezen. Indien u grotere hoeveelheden vers voedsel wilt invriezen, moet u deze functie activeren vóór u het voedsel in het product plaatst.



Als u de functie niet annuleert, schakelt de functie Snelvriezen zichzelf automatisch uit na maximaal 24 uur of wanneer het vriesvak de gewenste temperatuur heeft bereikt.



Deze functie wordt niet teruggezet wanneer de stroom na een stroomuitval wordt hersteld.

### 21. Compartimentsselectie

Druk op de knop compartimentsselectie om de temperatuur van de koelkast of diepvriezer te zien en te veranderen op de temperatuurindicator.

### 22. Lampje koelkastcompartiment

Als dit lampje brandt, wordt de temperatuur van het koelcompartiment weergegeven op de temperatuurindicator.

### 23. Lampje vriescompartiment

Als dit lampje brandt, wordt de temperatuur van het vriescompartiment weergegeven op de temperatuurindicator.

## Bediening van het product

### 5.3. IJsmachine

#### (Deze functie is optioneel)

Met de ijsmachine kunt u gemakkelijk ijs maken met dit product.

Gebruik van de ijsmachine

1. Verwijder het waterreservoir uit het koelkastcompartiment.
2. Vul het waterreservoir met water.
3. Zet het waterreservoir terug. De eerste ijsblokjes zullen in ongeveer vier uur klaar zijn in de lade van de ijsmachine in het vriescompartiment.

**i** Als het waterreservoir volledig gevuld is, is dat voldoende voor ongeveer 60-70 ijsblokjes.

**i** Het water in het reservoir moet elke 2-3 weken ververs worden.

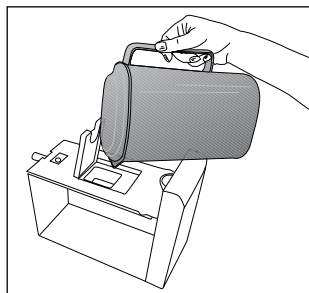
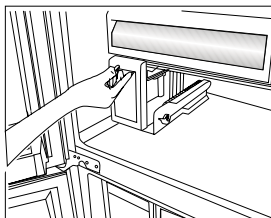
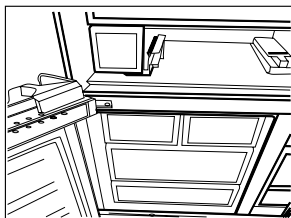

### 5.4. Icematic

#### (Deze functie is optioneel)

Met de ijsmachine kunt u gemakkelijk ijs maken met dit product.

#### Gebruik van de Icematic

1. Verwijder de Icematic door hem voorzichtig uit de vriezer te trekken.
2. Vul de Icematic met water.
3. Plaats Icematic terug op zijn plaats. Na ongeveer twee uur is het ijs klaar.
4. Draai de knoppen op de ijsreservoirs 90 graden met de klok mee om het ijs eruit te halen. De ijsblokjes in de reservoirs zullen naar beneden vallen in het ijsbakje eronder.
5. U kunt de ijsblokjes nu uit het ijsbakje pakken en serveren.

**i** Haal de Icematic niet van zijn plaats om ijs te pakken.

**i** Indien gewenst kunt u de ijsblokjes in het ijsbakje bewaren. Dit ijsbakje is alleen bedoeld om de ijsblokjes te verzamelen. Doe hier geen water in. Anders breekt het.

### 5.5. Ijsbakje

#### (Deze functie is optioneel)

Met het ijsbakje kunt u gemakkelijk ijs maken met dit product.

#### Gebruik van de ijsmachine

1. Haal het ijsbakje uit het diepvriesgedeelte.
2. Vul het ijsbakje met water.
3. Plaats het ijsbakje in het diepvriesgedeelte. Na ongeveer twee uur is het ijs klaar.
4. Haal het ijsbakje uit het diepvriesgedeelte en buig hem over de opdienschaal. De ijsblokjes vallen gemakkelijk op de opdienschaal.

## Bediening van het product

### 5.6. Blauw licht/HarvestFresh

**\*Is mogelijk niet beschikbaar op alle modellen**

#### Voor het blauwe licht,

Bij fruit en groenten die zijn opgeslagen in de crisper-laden en die worden verlicht met een blauw licht blijft de fotosynthese doorlopen omwille van het golflengte-effect van het blauwe licht en zo behouden zij hun vitamine-inhoud.

#### Voor HarvestFresh,

Groenten en fruit die zijn opgeslagen in de crisper-laden en die worden verlicht met de HarvestFresh technologie behouden hun vitamines gedurende een langere periode dankzij de blauwe, groene, rode lichten en donkere cycli die een dagcyclus simuleren. Als u de deur van de koelkast opent tijdens de donkere periode van de HarvestFresh technologie zal de koelkast dit automatisch detecteren en de blauw-groene of rode licht inschakelen om de crisper-lade naar wens te verlichten. Nadat u de deur van de koelkast hebt gesloten, loopt de donkere periode door en dit staat voor de nacht tijdens een dagcyclus

### 5.7. Ontgeuringsmodule

#### (FreshGuard)

#### (Deze functie is optioneel)

De ontgeuringsmodule verwijdert slechte luchtjes in uw koelkast snel voor deze in de etenswaren kunnen trekken. Via deze module die in de bovenkant van het schap voor verse voeding is gemonteerd, lossen de ongewenste geuren op terwijl de lucht door het geurfilter gaat. De lucht die door het filter is gezuiverd wordt vervolgens teruggebracht in het schap voor verse voeding. Op deze manier worden ongewenste geuren die mogelijk ontstaan als er etenswaren in de koelkast worden bewaard verwijderd voordat ze in de oppervlakken door kunnen dringen. Het systeem wordt geactiveerd via de ventilator, led en het geurfilter in de module. De ontgeuringsmodule wordt automatisch periodiek geactiveerd. Het geluid dat u tijdens de periodieke activering van de module hoort, is normaal; het wordt veroorzaakt door de geïntegreerde ventilator.

Als u de deur van het vak voor verse voeding opent terwijl de module in werking is, valt de ventilator stil. Deze begint weer nadat de deur weer wordt gesloten. In het geval van een stroomonderbreking wordt de ontgeuringsmodule geactiveerd als de stroom wordt hersteld.

**Info:** het wordt aanbevolen om aromatische levensmiddelen (zoals kaas, olijven en delicatessen) in hun verzegelde verpakking te bewaren om ongewenste geuren te voorkomen wanneer de geuren van verschillende levensmiddelen onderling worden gemengd. Bovendien is het aanbevolen om bedorven levensmiddelen snel uit de koelkast te verwijderen om te voorkomen dat andere levensmiddelen bederven en om ongewenste geuren te vermijden.



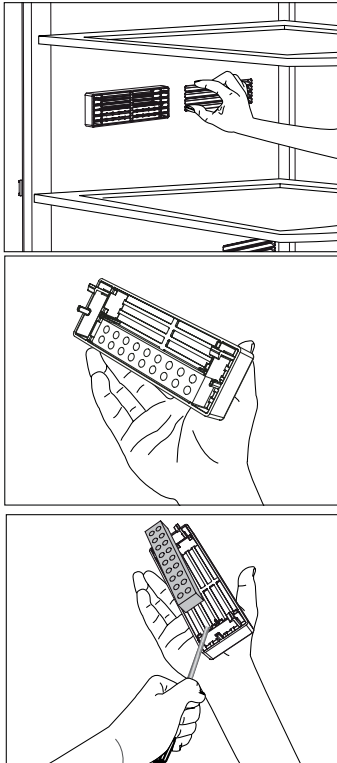

### 5.8. Koelgedeelte

#### (Deze functie is optioneel)

Gebruik dit compartiment voor het bewaren van delicatessen die bij een lagere temperatuur bewaard moeten worden of voor vleesproducten die u spoedig zult consumeren. Bewaar geen fruit en groenten in dit vak.

U kunt het binnenvolume van uw koelkast verhogen door een van de koelervakken te verwijderen: Om een compartiment te verwijderen, trekt u deze naar u toe totdat het stopt, en vervolgens tilt u het op en trekt u het naar uzelf toe.

### 5.9. Groentelade

De groentelade van de koelkast is speciaal ontworpen om de groenten vers te houden zonder hun vocht te verliezen. Hiervoor wordt koele luchtcirculatie versterkt rond de groentelade in het algemeen. Bewaar uw fruit en groenten in dit compartiment. Plaats bladgroenten om hun levensduur te verlengen niet naast fruit.



## Bediening van het product

### 5.10. Gebruik van de waterdispenser

(Deze functie is optioneel)

- |          |  |
|----------|--|
| <b>i</b> | Het is normaal wanneer de eerste glazen water uit de dispenser warm zijn.  |
| <b>i</b> | Als de waterdispenser langdurig niet wordt gebruikt, de eerste glazen water weggooien om daarna vers water te krijgen. |

1. Druk met uw glas tegen de hefboom van de waterdispenser. Indien u een zacht plastic bekertje gebruikt, kunt u de hendel beter met uw hand indrukken.
2. Laat de hendel los nadat u de beker naar wens heeft gevuld.

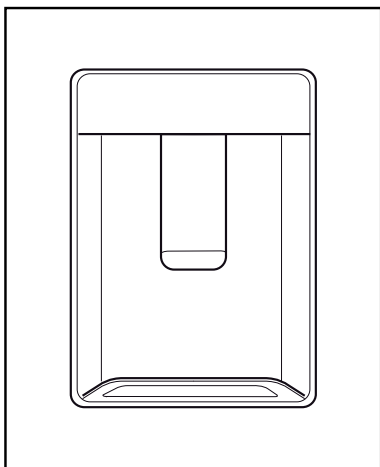

- |          |  |
|----------|--|
| <b>i</b> | De hoeveelheid water die uit de waterdispenser stroomt is afhankelijk van hoe ver u de hendel indrukt. Naarmate het waterniveau in uw kopje of glas stijgt, dient u geleidelijk de hoeveelheid druk op de hefboom te verminderen om overstromen te vermijden. Wanneer u de hefboom slechts lichtjes indrukt druppelt het water, dit is normaal en is geen storing. |
|----------|--|

### 5.11. Het reservoir van de waterdispenser vullen

Het waterreservoir bevindt zich aan de binnenkant van het deurrooster.

1. Open de deksel van de waterreservoir.
2. Vul het reservoir met vers drinkwater.
3. Sluit het deksel.

- |          |   |
|----------|---|
| <b>i</b> | Giet geen andere vloeistof (zoals vruchtensappen, koolzuurhoudende dranken of alcoholische dranken) dan water in het waterreservoir. Deze zijn niet geschikt voor gebruik in de waterdispenser. De waterdispenser zal onherstelbaar beschadigd raken wanneer deze vloeistoffen worden gebruikt. Als u dit doet vervalt de garantie. Sommige chemische producten en toevoegingen die in deze dranken/vloeistoffen aanwezig zijn kunnen het waterreservoir beschadigen. |
|----------|---|

- |          |                                   |
|----------|-----------------------------------|
| <b>i</b> | Gebruik alleen schoon drinkwater. |
|----------|-----------------------------------|

- |          |  |
|----------|--|
| <b>i</b> | De capaciteit van het waterreservoir is 3 liter. Het reservoir niet te vol vullen. |
|----------|--|

### 5.12. Reinigen van het waterreservoir

1. Verwijder het waterreservoir in het deurrooster.

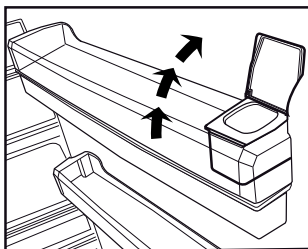
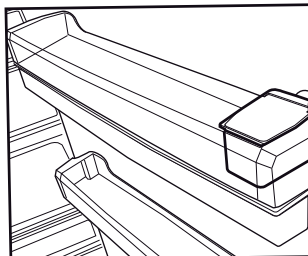

## Bediening van het product

2. Verwijder het deurrooster door dit aan beide kanten vast te houden.
3. Pak het waterreservoir aan beide kanten vast en verwijder het in een hoek van 45°C.
4. Open de deksel van het waterreservoir en reinig het waterreservoir.

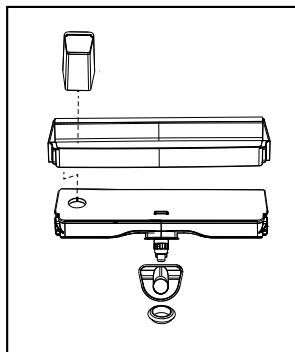
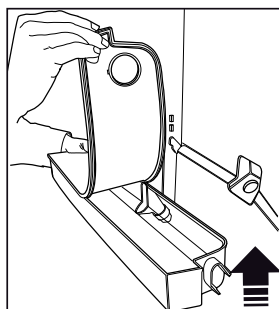
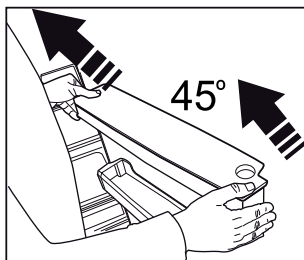
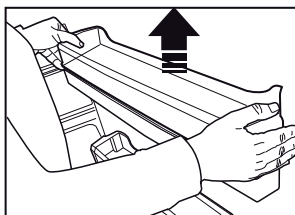
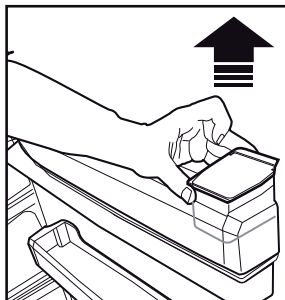

Componenten van de watertank en de waterdispenser mogen niet in de vaatwasser worden schoongemaakt.

### 5.13. Druplade

In deze druplade wordt water dat tijdens het gebruik van de waterdispenser druppelt opgevangen.

Verwijder het kunststof filter zoals weergegeven in de afbeelding.

Verwijder het water dat zich heeft opgehoopt met een schone en droge doek.

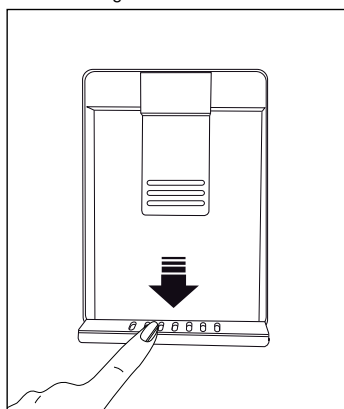

## Bediening van het product

### 5.14. Vochtigheidsregulerende groentelade (Ever Fresh)

#### (Deze functie is optioneel)

Met de vochtigheidsregulerende groentelade kunt u fruit en groenten voor langere tijd in bij een ideaal vochtigheidsniveau bewaren. Met het vochtregelsysteem met 3 opties voorin de groentelade kunt u het vochtigheidsniveau binnenin regelen afhankelijk van het voedsel dat u bewaart. Het wordt aanbevolen de groentoptie te selecteren als u alleen groenten bewaart, de fruitoptie als u alleen fruit bewaart en de gemengde optie als u zowel groenten als fruit bewaart.

Om zo veel mogelijk profijt te hebben van het vochtigheidsregulerende systeem en de houdbaarheid van uw etenswaren te verlengen, raden we u aan fruit en groenten niet in plastic verpakkingen te bewaren. Als de groenten in hun zakken blijven, zullen ze snel bederven. We bevelen in het bijzonder aan komkommers en broccoli te bewaren zonder plastic verpakking. In het geval het contact met andere groenten voor hygiënische redenen vermeden moet worden, gebruik dan een geperforeerd papieren zak of ander verpakkingsmateriaal in plaats van een zak.

Tijdens het plaatsen van groenten dient het gewicht van de groenten in de gaten te worden gehouden. Zware en harde groenten dienen op de bodem van de groentelade gelegd te worden en de lichte en zachte groente daarboven op.

Leg geen peer, abrikoos, perzik, enz. en in het bijzonder appel, die een hoge mate van ethyleengas ontwikkelt, in dezelfde groentelade met andere groenten en fruit. Het ethyleengas dat door dit fruit wordt afgegeven, kan het andere fruit sneller laten rijpen en in kortere tijd laten bederven.



### 5.15. Verse etenswaren invriezen

- Om de kwaliteit van het voedsel zo goed mogelijk te bewaren, moet het zo snel mogelijk ingevroren worden wanneer het in het vriescompartiment wordt geplaatst. Gebruik hiervoor de functie Snelvriezen.
- U kunt etenswaren langer in het diepvriescompartiment bewaren als u ze vers invriest.
- Verpak het voedsel dat bevroren moet worden en sluit de verpakking zodat er geen lucht bij komt.
- Zorg ervoor dat u uw voedsel verpakt voordat u dit in de vriezer legt. Hiervoor gebruikt u containers, folie en vochtbestendig papier, plastic zakken en ander verpakkingsmateriaal in plaats van traditioneel verpakkingspapier.
- Voorzie elk voedselpakketje van een etiket met datum voordat u dit invriest. Op deze manier weet u hoe oud elk voedselpakketje is, elke keer wanneer u de vriezer opent. Bewaar voedsel dat u eerder ingevroren heeft aan de voorkant van het compartiment, zodat dit het eerst gebruikt wordt.
- Bevroren levensmiddelen moeten meteen na ontdooiing worden gebruikt en mogen nooit opnieuw worden ingevroren.
- Vries nooit te grote hoeveelheden levensmiddelen in één keer in.
- Activeer de "Snelvries-functie" 24 uren voor het bevroren van vers voedsel.
- Verse voedselpakketten dienen in de voorste of onderste lades geplaatst te worden.
- Activeer de "Snelvries-functie" opnieuw, na het plaatsen van de verse voedselpakketten."

## Bediening van het product

Instelling diepvriesgedeelte	Instelling koelgedeelte	Opmerkingen
-18°C	4°C	Dit is de normale aanbevolen instelling.
-20, -22 of -24°C	4°C	Deze instellingen worden aanbevolen wanneer de omgevingstemperatuur boven de 30°C komt.
Snelvriezen	4°C	Te gebruiken wanneer u de levensmiddelen in korte tijd wilt invriezen. Uw product keert terug naar de vorige modus wanneer het proces is afgerond.
-18°C of kouder	2	Wanneer u denkt dat uw koelgedeelte niet koud genoeg is als gevolg van de warme omgevingstemperatuur of het frequent openen en sluiten van de deur.

### 5.16. Aanbevelingen voor het bewaren van diepvriesvoedsel

Het compartiment wordt ingesteld op een temperatuur van tenminste -18°C.

1. Plaats de diepvriesproducten zo snel mogelijk na aankoop in de vriezer, voordat ze kunnen ontdooien.
2. Zorg ervoor dat de data "Te gebruiken voor" of "Tenminste houdbaar tot" op de verpakking niet overschreden zijn voordat u producten invriest.
3. Zorg dat de verpakking van het voedsel niet beschadigd is.

### 5.17. Diepvriesinformatie

Overeenkomstig de norm IEC 62552 befrist dit product binnen 24 uur minstens 4,5 kg levensmiddelen bij een omgevingstemperatuur van 25°C tot -18°C of lager voor elke 100 liter vriezerinhoud.

Het is mogelijk om de levensmiddelen gedurende lange tijd op een temperatuur van -18°C of lager te bewaren. U kunt de versheid van levensmiddelen gedurende vele maanden bewaren (bij een temperatuur van -18°C of lager in de diepvriezer).

In te vriezen levensmiddelen mogen niet in aanraking komen met eerder ingevroren stukken om gedeeltelijke ontdooiing daarvan te voorkomen.

Kook de groenten en giet het water af om de groenten langer bevroren te kunnen bewaren. Nadat u het water heeft afgewaterd, doet u de groenten in een luchtdichte verpakking en plaats u ze in de vriezer. Producten zoals bananen, tomaten, sla, bleekselderij, gekookte eieren en aardappelen zijn niet geschikt voor invriezen. Als deze etenswaren bevroren worden zal dit hun voedingswaarde en smaak negatief beïnvloeden. Ze bederven echter niet zodat ze de gezondheid van mensen in gevaar zouden brengen.

### 5.18. Het plaatsen van de levensmiddelen

Schappen van het diepvriesvak	Verschillende ingevroren levensmiddelen zoals vlees, vis, ijs, groenten enz.
Schappen van het koelgedeelte	Levensmiddelen in pannen, bedekte borden, gesloten bakjes
Deurschappen van het koelgedeelte	Kleine en verpakte levensmiddelen of dranken
Groentelade	Groenten en fruit
Vershoudgedeelte	Delicatessen (ontbijtproducten, vleeswaren die snel geconsumeerd zullen worden)

### 5.19. Waarschuwing deur open

#### (Deze functie is optioneel)

Er gaat een alarmsignaal af wanneer de deur van uw product langer dan 1 minuut open blijft staan. Deze waarschuwing wordt gedempt wanneer de deur wordt gesloten of een van de displayknoppen wordt ingedrukt.

### 5.20. Verlichtingslamp

Ledlampjes worden gebruikt als waarschuwinglampjes. Neem in geval van problemen met dit type licht contact op met een erkende servicedienst.

De lampjes die in dit product worden gebruikt zijn niet ontworpen voor en niet geschikt als huishoudverlichting. De lampjes in uw koelkast en/of vriezer zijn bedoeld om het plaatsen van voedsel comfortabel en veilig te maken.

Door het product regelmatig schoon te maken wordt de levensduur van het product verlengd en zullen vaak voorkomende problemen afnemen.



**WAARSCHUWING:** Schakel het product uit voordat u het schoonmaakt.



**WAARSCHUWING:** Het is aanbevolen om de condensator elke zes maanden te reinigen en daarbij handschoenen te gebruiken. Gebruik geen stofzuiger.

- Gebruik nooit benzine, benzene of gelijksoortige substanties voor het reinigingswerk.
- Gebruik nooit scherpe voorwerpen, zeep, huishoudproducten, afwasmiddel of boenwas om het product te reinigen.
- Los één theelepeltje carbonaat in een halve liter water op. Doorweek een doek met de oplossing en wring deze grondig uit. Veeg grondig de binnenkant van de koelkast met deze doek en droog af.
- Zorg ervoor dat er geen water in de lampbehuizing en andere elektrische onderdelen binnensijpelt.
- Als uw koelkast voor een lange periode niet zal worden gebruikt, trek dan de stroomkabel uit het stopcontact, verwijder alle etenswaren, maak de koelkast schoon en laat de deur op een kier staan.
- Controleer regelmatig dat de deurpakkingen schoon zijn. Indien dat niet het geval is, maak ze schoon.
- Om deur- en koelkastschappen te verwijderen, verwijdt u eerst alle inhoud.
- Verwijder de deurschappen door ze omhoog te tillen. Schuif na het schoonmaken de schappen in neerwaartse richting weer op hun plaats.
- Gebruik nooit reinigingsmiddelen of water dat chloor bevat om de buitenkant en de verchromde onderdelen van het product te reinigen. Chloor veroorzaakt slijtage op dergelijke metalen oppervlakken.
- In producten die geen No Frost hebben ontstaan er op de achterwand van het koelvak waterdruppels en een vingerdikke ijslaag. Maak het niet schoon; doe er nooit olie op soortgelijke middelen op.

- Gebruik uitsluitend licht vochtige microvezeldoeken om de buitenkant van het product schoon te maken. Sponzen en andere soorten schoonmaakdoeken kunnen het oppervlak krassen.

### 6.1. Vermijden van nare geuren

Materialen die geuren kunnen veroorzaken, worden niet gebruikt bij de productie van onze koelkasten. Echter, als voedsel niet correct wordt bewaard of de binnenkant van het product niet naar behoren wordt schoongemaakt, kan dit geurtjes veroorzaken. Neem het volgende in overweging om dit probleem te voorkomen:

- De koelkast schoon houden is belangrijk. Voedselresten, vlekken, enz. kunnen geuren veroorzaken. Maak uw koelkast daarom elke 15 dagen schoon met een oplossing van carbonaat en water. Gebruik nooit reinigingsmiddelen of zeep.
- Bewaar uw levensmiddelen in gesloten bakjes. Micro-organismen uit containers zonder deksel kunnen onaangename geuren veroorzaken.
- Bewaar nooit bedorven voedsel of voedsel waarvan de gebruiksdatum is verlopen in uw koelkast.

### 6.2. Bescherming van de kunststof oppervlakken

Plaats geen vloeibare olie of in olie bereide maaltijden in uw koelkast in onafgesloten bakjes. Deze kunnen de kunststof oppervlakken van uw koelkast beschadigen. Mocht u olie morsen op de kunststof oppervlakken, reinig dit deel van het oppervlak dan meteen met warm water en spoel het af.

### 6.3. De binnenkant van het product reinigen

Om de oppervlakken aan de binnenkant en alle verwijderbare onderdelen te reinigen, wast u deze met een mild sopje van zeep, water en carbonaat. Spoel het af en laat het goed drogen. Voorkom dat water in contact komt met verlichting en het bedieningspaneel.



#### LET OP:

Gebruik geen azijn, alcohol of andere schoonmaakmiddelen die alcohol bevatten op de oppervlakken aan de binnenkant

### 6.4. Roestvrijstalen buitenoppervlakken

Gebruik een niet-schurend schoonmaakmiddel voor roestvrij staal en breng dit met een pluivrije zachte doek aan. Om te polijsten veegt u zachtjes over het oppervlak met een vochtig microvezeldoekje en gebruikt u een droge leren zeem. Volg altijd de ‚nerf‘ van het roestvrij staal.

### 6.5. Reiniging van producten met glazen deuren

Verwijder de beschermfolie van het glas.

Op het oppervlak van het glas bevindt zich een coating. De coating minimaliseert vlekvorming en zorgt ervoor dat vlekken en vuil gemakkelijk schoongemaakt kunnen worden. Glas dat niet door een coating beschermd wordt, kan blootgesteld worden aan een permanente hechting van organische en niet-organische vervuillende deeltjes, in de lucht of in het water, zoals kalk, minerale zouten, niet-verbrande koolwaterstoffen, metaaloxiden en siliconen, die binnen korte tijd vlekken en materiële schade kunnen veroorzaken. Ondanks regelmatige reiniging wordt het glas heel moeilijk schoon te maken, hoewel dit niet onmogelijk is. Dit leidt ertoe dat het glas minder helder wordt en er minder goed uitziet. Harde en schurende schoonmaakmiddelen en -methoden bevorderen deze defecten nog meer en versnellen het afbraakproces.

\*Voor alle routinematige schoonmaakprocedures moeten niet-alkalische, niet-schurende schoonmaakmiddelen op waterbasis worden gebruikt.

Voor een lange levensduur van de coating mogen er geen alkalische of schurende substanties worden gebruikt voor het schoonmaken.

Dit glas is getemperd om het beter bestendig te maken tegen impact en breken.

Als extra beveiliging is de achterkant van het glas van veiligheidsfolie voorzien om ervoor te zorgen dat in geval van breken geen schade aan de omgeving wordt berokkend.

Controleer de volgende punten voordat u de onderhoudsdienst belt. Dit zal u tijd en geld besparen. Deze lijst omvat regelmatige klachten die niet voortkomen uit defect vakmanschap of materiaalgebruik. Het is mogelijk dat bepaalde functies die hier beschreven zijn niet tot uw product behoren.

#### Als de koelkast niet werkt.

- Het kan zijn dat het product niet goed is aangesloten. >>>Zorg dat de stekker goed in het stopcontact zit.
- De zekering van het stopcontact waarop de koelkast is aangesloten of de hoofdzekering is gesprongen. >>>Controleer de zekering.

#### Condensvorming langs de wand van het koelgedeelte (MULTI ZONE, COOL CONTROL en FLEXI ZONE).

- De deur van de koelkast werd misschien regelmatig geopend. >>>Open en sluit de deur van de koelkast niet te vaak.
- De omgeving is misschien te vochtig. >>>Plaats de koelkast niet in een ruimte met een hoog vochtigheidsgehalte.
- Misschien is er onafgedekte vloeistof in de koelkast gezet. >>>Bewaar vloeistof bevattende etenswaren niet in onafgesloten containers in de koelkast.
- De deur van de koelkast staat misschien op een kier. >>>Houd de deuren van uw koelkast niet lang open.
- De thermostaat staat misschien veel te laag. >>>Zet de thermostaat op een gepast niveau.

#### De compressor draait niet.

- Thermische bescherming van de compressor kan springen gedurende plotselinge stroomuitval of afsluiting van de stroomtoevoer wanneer de druk van het koelmiddel in het koelsysteem van de koelkast niet in balans is. De koelkast gaat na ongeveer 6 minuten draaien. Neem contact op met de bevoegde servicedienst wanneer uw koelkast na deze periode niet start.
- De vriezer is bezig met een ontdoocyclus. >>>Dit is normaal voor een volledig automatisch ontdooiende koelkast. De ontdoocyclus vindt periodiek plaats.
- De stekker van de koelkast zit misschien niet in het stopcontact. >>>Zorg ervoor dat de stekker goed in het stopcontact zit.
- De temperatuurinstellingen zijn misschien niet correct. >>>Kies een geschikte temperatuurwaarde.
- Er is een stroomstoring. >>>Zodra de storing is verholpen begint de koelkast weer normaal te werken.

#### Het werkgeluid neemt toe wanneer de koelkast werkt.

- De werking van de koelkast kan veranderen als gevolg van wijzigingen in de omgevingstemperatuur. Dit is normaal en geen defect.

#### De koelkast werkt frequent of gedurende lange tijd.

- Uw nieuwe product kan groter zijn dan het vorige. Grote koelkasten werken langer.
- De omgevingstemperatuur kan hoog zijn. >>>Het is normaal dat het product langer draait wanneer de omgevingstemperatuur hoog is.
- De stekker van de koelkast kan onlangs ingestoken zijn of de koelkast kan zijn volgeladen met etenswaren. >>>Wanneer de stekker van de koelkast net is ingestoken of de koelkast kortgeleden werd gevuld, duurt het langer om de ingestelde temperatuur te bereiken. Dit is normaal.
- Grote hoeveelheden warme levensmiddelen kunnen recentelijk in de koelkast zijn geplaatst. >>>Plaats geen warme etenswaren in de koelkast.
- Deuren werden misschien regelmatig geopend of hebben enige tijd op een kier gestaan. >>>De warme lucht die in de koelkast is binnengekomen doet de koelkast langer werken. Open de deuren niet te dikwijls.
- De deur van het vries- of koelvak is mogelijk op een kier blijven staan. >>>Controleer of de deuren goed gesloten zijn.
- De koelkast is misschien zeer koud ingesteld. >>>Stel de koelkasttemperatuur hoger en wacht tot de temperatuur wordt bereikt.
- De deurafdichting van het koelkast-t of diepvriescompartiment kan vuil, versleten, gebroken of niet goed geplaatst zijn. >>>Reinig of vervang de afdichting. Een beschadigde/gebroken afdichting maakt dat de koelkast langer moet werken om de huidige temperatuur te handhaven.

#### Koelkasttemperatuur is geschikt, maar de diepvriestemperatuur is erg laag.

- De temperatuur van het diepvriescompartiment is misschien zeer koud ingesteld. >>>Stel de diepvriestemperatuur hoger in en controleer.

#### Diepvriestemperatuur is geschikt, maar de koelkasttemperatuur is erg laag.

- De temperatuur van de koelkast is zeer koud ingesteld. >>>Stel de koelkasttemperatuur hoger in en controleer.

#### Etenswaren die in laden van het koelgedeelte worden bewaard, bevriezen.

## Probleemoplossing

- De temperatuur van het koelkastcompartiment is misschien zeer hoog ingesteld. >>>Stel de koelkasttemperatuur lager in en controleer.

### Temperatuur in de koelkast of diepvriezer is zeer hoog.

- De temperatuur van het koelkastcompartiment is misschien zeer hoog ingesteld. >>>De temperatuur van het koelvak heeft invloed op de temperatuur van de diepvriezer. Verander de temperatuur van de koelkast of diepvriezer totdat de temperatuur van de koelkast of diepvriezer het gewenste niveau bereikt.
- De deuren zijn misschien regelmatig geopend of hebben enige tijd op een kier gestaan. >>>Open de deuren niet te vaak.
- De deur is mogelijk op een kier blijven staan. >>>Doe de deur volledig dicht.
- De koelkast is misschien net ingeschakeld of werd recent gevuld met voedsel. >>>Dit is normaal. Wanneer het product net is ingeschakeld of kortgeleden werd gevuld, duurt het langer om de ingestelde temperatuur te bereiken.
- Grote hoeveelheden warme levensmiddelen kunnen recentelijk in de koelkast zijn geplaatst. >>>Plaats geen warme etenswaren in de koelkast.

### Trilling of geluid.

- De vloer is misschien niet gelijk of stabiel. >>>Indien de koelkast schommelt bij enige beweging, moet u de stelvoetjes aanpassen. Zorg dat de vloer vlak is en bestand is tegen het gewicht van de koelkast.
- Spullen die boven op de koelkast liggen kunnen geluid veroorzaken. >>>Verwijder deze voorwerpen van de bovenzijde van de koelkast.

### Een geluid van morsende of sprayende vloeistof komt uit de koelkast.

- Vloeistof- en gasstromen vinden plaats conform de werkingsprincipes van uw koelkast. >>> Dit is normaal en geen defect.

### Er komt een fluitend geluid van de koelkast.

- Er zijn ventilatoren die niet worden gebruikt om de koelkast af te koelen. Dit is normaal en geen defect.

### Er verzamelt zich vocht op binnenwanden van de koelkast.

- Met warm en vochtig weer neemt ijs- en condensvorming toe. Dit is normaal en geen defect.
- De deuren zijn misschien regelmatig geopend of hebben enige tijd op een kier gestaan. >>>Open de deuren niet te vaak. Sluit de deuren, als deze open zijn.
- De deur is mogelijk op een kier blijven staan. >>>Doe de deur volledig dicht.

### Er is vocht aan de buitenkant van de koelkast of tussen de deuren.

- Lucht kan vochtig zijn. Dit is heel normaal bij vochtig weer. >>>Als het vochtigheidsniveau afneemt zal de condensatie verdwijnen.
- Als u uw product zelden gebruikt, kan er externe condensatie zijn op het stuk tussen de twee deuren van de koelkast. Dit is normaal. De condens zal verdwijnen als de koelkast regelmatig wordt gebruikt.

### Er hangt een slechte geur in de koelkast.

- Het kan zijn dat er niet regelmatig is schoongemaakt. Maak de binnenkant van de koelkast schoon met een spons met lauw of sodawater.
- Sommige containers of verpakkingsmaterialen kunnen de geur veroorzaken. >>>Gebruik een andere container of verpakkingsmaterialen van een ander merk.
- Misschien is er onafgedekt voedsel in de koelkast gezet. >>>Bewaar voedsel in afgesloten containers. Micro-organismen uit containers zonder deksel kunnen onaangename geuren veroorzaken.
- Verwijder verlopen voedingsproducten of bedorven voedsel uit de koelkast.

### De deur gaat niet dicht.

- Voedselverpakkingen kunnen er de reden van zijn dat de deur niet sluit. >>>Verplaats de verpakkingen die de deur belemmeren.
- De koelkast staat misschien niet stabiel op de vloer. >>>Pas de voetjes van de koelkast zo nodig aan om de koelkast in evenwicht te houden.
- De vloer is misschien niet gelijk of stevig. >>>Zorg dat de vloer vlak is en bestand is tegen het gewicht van de koelkast.

### Groenteladen zitten vast.

- Het kan zijn dat voedsel de bovenrand van de groentelade raken. >>>Deel het voedsel in de groentelade opnieuw in.

### Als het oppervlak van het product heet is.

Tijdens de werking kunnen tussen de twee deuren, de zijpanelen en het achterste rooster hoge temperaturen worden waargenomen. Dit is normaal en behoeft geen serviceonderhoud!

### De ventilator blijft doorlopen terwijl de deur openstaat.

Mogelijk blijft de ventilator doorlopen terwijl de deur van de diepvriezer openstaat.



**WAARSCHUWING:** Als u het probleem ondanks de instructies in dit hoofdstuk niet kunt verhelpen, raadpleeg dan uw verkoper of de erkende servicedienst. Probeer nooit zelf een defect product te repareren.



## DISCLAIMER / WAARSCHUWING

Sommige (eenvoudige) defecten kunnen correct worden behandeld door de eindgebruiker zonder dat dit aanleiding geeft tot veiligheidsproblemen of een onveilig gebruik, op voorwaarde dat ze worden uitgevoerd binnen de limieten en in overeenstemming met de volgende instructies (zie het hoofdstuk "Zelf-reparatie").

Om die reden, tenzij anderzijds toegelaten in het onderstaande hoofdstuk 'Zelf-reparatie', moeten reparaties worden uitgevoerd door geregistreerde professionele monteurs om veiligheidsproblemen te voorkomen. Een geregistreerde professionele monteur is een professionele monteur die toegang heeft gekregen tot de instructies en de lijst met reserveonderdelen van dit product door de fabrikant, in overeenstemming met de methoden beschreven in wetsbesluiten in overeenstemming met Richtlijn 2009/125/EC.

**Hoewel, de onderhouds- en reparatiewerken in het kader van de garantievoorwaarden mogen uitsluitend worden uitgevoerd door de gespecialiseerd vertegenwoordiger (m.a.w. geautoriseerde professionele monteurs) die u kunt bereiken via het telefoonnummer vermeld in de gebruikshandleiding/garantiekaart of via uw geautoriseerde verdeler. Om die reden zullen reparaties die worden uitgevoerd door professionele monteurs (die niet zijn geautoriseerd door Beko) de garantie nietig verklaren.**

### Zelf-reparatie

De eindgebruiker kan de volgende reserveonderdelen zelf repareren: deur handgrepen, deur scharnieren, laden, manden en deurpakkingen (een bijgewerkte lijst is ook beschikbaar op support.beko.com op 1 maart 2021).

Bovendien, om de veiligheid van het product te garanderen en het risico van ernstig letsel te voorkomen, moet de vermelde zelf-reparatie worden uitgevoerd in overeenstemming met de instructies in de handleiding voor zelf-reparatie of die beschikbaar is in support.beko.com. Uit veiligheidsoverwegingen moet u de stekker van het product loskoppelen voor u een zelf-reparatie probeert uit te voeren.

Reparaties en pogingen tot reparatie door eindgebruikers van onderdelen die niet zijn omvat in deze lijst en/of waarbij de instructies in de handleiding voor zelf-reparatie of die beschikbaar zijn in support.beko.com niet worden nageleefd, kunnen resulteren in veiligheidsproblemen die niet kunnen worden toegewezen aan Beko en deze zullen de garantie van het product nietig verklaren.

Om die reden raden wij ten stelligste af dat eindgebruikers op eigen houtje reparaties proberen uit te voeren die buiten de vermelde lijst van reserveonderdelen vallen en in dergelijke situaties beroep doen op een geautoriseerde professionele monteur of geregistreerde professionele monteurs. Dergelijke pogingen van eindgebruikers kunnen daarentegen veiligheidsproblemen en schade aan het product veroorzaken en resulteren in brand, overstromingen, elektrische schokken en ernstig persoonlijk letsel.

Als voorbeeld, maar niet beperkt tot, de volgende reparaties moeten worden uitgevoerd door geautoriseerde professionele servicemonteurs of geregistreerde professionele monteurs: compressor, koelcircuit, moederbord, omzetter bord, weergavebord, etc.

De fabrikant/verkoper kan niet aansprakelijk worden gesteld wanneer eindgebruikers de bovenstaande instructies niet naleven.

De beschikbaarheid van de reserveonderdelen van de koelkast die u hebt gekocht is 10 jaar. Tijdens deze periode zijn de originele reserveonderdelen beschikbaar voor de correcte werking van uw koelkast. De minimale duur van de garantie van de koelkast die u hebt gekocht, is 24 maanden.

Dit product is uitgerust met een lichtbron van de "G"-energieklasse.

De lichtbron in dit product mag enkel worden vervangen door professionele reparateurs.