

# beko

## Vstavaná rúra

Používateľská príručka

## Vgrajena pečica

Navodila za uporabo



BBIM17300BMPSF

385443203\_6/ SK/ SL/ R.AC/ 07.03.24 17:26  
7724086759

## Vitajte!

---

Vážení zákazníci,

Ďakujeme, že ste si vybrali produkt Beko. Chceme, aby váš produkt vyrobený s vysokou kvalitou a technológiou ponúkal najlepšiu efektívitu. Pred použitím produktu si preto pozorne prečítajte tento návod a a všetku dodanú dokumentáciu.

Majte na pamäti všetky informácie a upozornenia uvedené v návode na použitie. Týmto spôsobom budete chrániť seba a svoj výrobok pred možnými nebezpečenstvami.

Uschovajte si tento návod na obsluhu. Ak produkt posuniete niekomu inému, odovzdajte s ním aj návod na obsluhu. Záručné podmienky, použitie a spôsoby riešenia problémov pre váš produkt sú uvedené v tejto príručke.

### **Symbole a ich popis v návode na obsluhu:**



Nebezpečenstvo, ktoré môže mať za následok smrť alebo zranenie.



Dôležité informácie alebo užitočné tipy na používanie.



Prečítajte si návod na obsluhu.



Výstraha pred horúcim povrchom.

**UPOZOR-  
NENIE**

Nebezpečenstvo, ktoré môže mať za následok materiálne poškodenie produktu alebo životné prostredie.

**Arçelik A.Ş.**

Karaağaç caddesi No:2-6  
34445 Sütlüce/Istanbul/TURKEY

Made in TURKEY

# Obsah

<b>1 Bezpečnostné pokyny</b> .....	<b>4</b>	6.1.1 Pečivo a potraviny v rúre.....	25
1.1 Zamýšľané použitie.....	4	6.1.2 Mäso, ryby a hydina .....	28
1.2 Bezpečnosť detí, zraniteľných osôb a domácich zvierat.....	4	6.1.3 Grilovanie .....	29
1.3 Elektrická bezpečnosť.....	5	6.1.4 Testovanie potravín .....	30
1.4 Bezpečnosť dopravy.....	7	<b>7 Údržba a čistenie</b> .....	<b>31</b>
1.5 Bezpečnosť pri inštalácii.....	7	7.1 Všeobecné informácie o čistení ...	31
1.6 Bezpečnosť používania.....	8	7.2 Čistiace príslušenstvo .....	33
1.7 Upozornenia týkajúce sa teploty ..	9	7.3 Čistenie ovládacieho panela .....	33
1.8 Používanie príslušenstva .....	9	7.4 Čistenie vnútra rúry (priestoru na pečenie).....	33
1.9 Bezpečnosť varenia.....	9	7.5 Easy Steam čistenie .....	33
1.10 Bezpečnosť údržby a čistenia.....	10	7.6 Vysokoteplotné samočistenie .....	34
1.11 Vysokoteplotné samočistenie (pyrolýza) .....	11	7.7 Čistenie dvierok rúry .....	35
<b>2 Pokyny na ochranu životného prostredia</b> .....	<b>11</b>	7.8 Odstránenie vnútorného skla dverí rúry.....	36
2.1 Smernica o odpadoch .....	11	7.9 Čistenie lampy rúry .....	37
2.1.1 Súlad so smernicou WEEE a Odstránenie odpadov výrobku ..	11	<b>8 Riešenie problémov</b> .....	<b>38</b>
2.2 Informácie o balení .....	12		
2.3 Odporúčania pre úsporu energie..	12		
<b>3 Váš produkt</b> .....	<b>13</b>		
3.1 Predstavenie výrobku.....	13		
3.2 Úvod a používanie ovládacieho panela výrobku .....	13		
3.2.1 Ovládací panel.....	14		
3.2.2 Predstavenie ovládacieho panela rúry.....	14		
3.3 Prevádzkové funkcie rúry.....	14		
3.4 Príslušenstvo k produktu .....	15		
3.5 Používanie príslušenstva produktu.....	16		
3.6 Technické špecifikácie.....	18		
<b>4 Prvé uvedenie do prevádzky</b> .....	<b>19</b>		
4.1 Prvé nastavenie časovača .....	19		
4.2 Prvé čistenie .....	19		
<b>5 Používanie rúry</b> .....	<b>20</b>		
5.1 Všeobecné informácie o používaní rúry .....	20		
5.2 Prevádzka Riadiacej jednotky rúry	20		
5.3 Nastavenia .....	23		
<b>6 Všeobecné informácie o pečení</b> ..	<b>24</b>		
6.1 Všeobecné upozornenia týkajúce sa pečenia v rúre .....	25		

## 1 Bezpečnostné pokyny

- Táto časť obsahuje bezpečnostné pokyny potrebné pre zabránenie nebezpečenstvu zranení osôb alebo vecných škôd.
- Ak výrobok odovzdáte inej osobe na osobné použitie alebo účely použitia z druhej ruky, je potrebné poskytnúť aj návod na použitie, štítky výrobkov a ďalšie relevantné dokumenty a diely.
- Naša spoločnosť nezodpovedá za škody, ktoré môžu vzniknúť v prípade nedodržania týchto pokynov.
- Nedodržanie týchto pokynov má za následok stratu záruky.
- Inštalačné a opravárenské práce nechajte vždy vykonať u výrobcu, autorizovaného servisu alebo osoby, ktorú určí dovozca.
- Používajte iba originálne náhradné diely a príslušenstvo.
- Neopravujte ani nevymieňajte žiadnu súčasť produktu, pokiaľ to nie je jasne uvedené v používateľskej príručke.
- Nevykonávajte na produkte technické úpravy.

### 1.1 Zamýšľané použitie

- Tento výrobok je navrhnutý na použitie v domácnosti. Nie je vhodný pre komerčné použitie.
- Nepoužívajte výrobok v záhradách, na balkónoch alebo v iných vonkajších priestoroch. Tento výrobok je určený na použitie v domácnostiach a v kuchyniach pre zamestnancov obchodov, kancelárií a iných pracovných priestorov.
- **VÝSTRAHA:** Tento výrobok sa smie používať len na varenie. Nesmie sa používať na iné účely, napríklad na vykurovanie miestnosti.
- Rúru možno používať na rozmrazovanie, pečenie, vyprážanie a grilovanie potravín.
- Tento výrobok sa nesmie používať na ohrev tanierov, sušenie zavesených uterákov alebo oblečenia na rukoväť.

### 1.2 Bezpečnosť detí, zraniteľných osôb a domácich zvierat

- Tento produkt môžu používať deti vo veku 8 rokov a staršie, a ľudia, ktorí nemajú dostatočne vyvinuté fyzické, zmyslové alebo mentálne zručnosti, alebo ktorí nemajú dostatok skúseností a znalostí, pokiaľ

sú pod dozorom alebo sú vyškolení o bezpečnom používaní a rizikách produktu.

- Deti sa s výrobkom nesmú hrať. Čistenie a používateľskú údržbu nesmú vykonávať deti, pokiaľ nie ús pod dohľadom.
- Tento výrobok by nemali používať osoby s obmedzenými fyzickými, zmyslovými alebo duševnými schopnosťami (vrátane detí), pokiaľ nie sú pod dohľadom alebo neobdržali potrebné pokyny.
- Deti musia byť pod dozorom, aby sa nehrali s týmto prístrojom.
- Elektrické spotrebiče sú nebezpečné pre deti a domáce zvieratá. Deti a domáce zvieratá sa nesmú s výrobkom hrať, šplhať sa na ne alebo vliezť do nich.
- Neumiestňujte na produkt žiadne predmety, na ktoré by mohli deti dosiahnuť.
- **VÝSTRAHA:** Počas používania sú prístupné povrchy výrobku horúce. Držte deti mimo dosahu výrobku.
- Udržujte obalový materiál mimo dosahu detí. Hrozí nebezpečenstvo poranenia a udusenía.
- Keď sú dvere otvorené, na dvere neumiestňujte žiadne ťažké predmety ani nechajte

deti na nich sedieť. Môžete spôsobiť prevrátenie rúry alebo poškodenie závesov dvierok.

- Pred vyradením opotrebovaných a nepoužiteľných výrobkov:

1. Odpojte sieťovú zástrčku a vyberte ju zo zásuvky.
2. Odstrihnite napájací kábel a odpojte ho spolu so zástrčkou od výrobku.
3. Prijmite preventívne opatrenia, aby ste zabránili prístupu detí do výrobku.
4. Nedovoľte deťom, aby sa hrali s výrobkom, keď je v režime nečinnosti.



### 1.3 Elektrická bezpečnosť

- Výrobok zapojte do uzemnenej zásuvky chránenej poistkou, ktorá zodpovedá hodnotám prúdu uvedeným na typovom štítku. Uzemňovaciu inštaláciu nechajte vykonať kvalifikovaným elektrikárom. Výrobok nepoužívajte bez uzemnenia v súlade s miestnymi/národnými predpismi.
- Zástrčka alebo elektrická prípojka spotrebiča musí byť na ľahko prístupnom mieste. Ak to nie je možné, na elektrickej inštalácii, ku ktorej je výrobok pripojený, musí byť mechanizmus (poistka, vypínač,

- klúčový spínač atď.) v súlade s elektrickými predpismi a oddeľujúci všetky póly od siete.
- Pred opravou, údržbou a čistením odpojte výrobok zo siete alebo vypnite poistku.
  - Výrobok zapojte do zásuvky, ktorá spĺňa hodnoty napätia a frekvencie uvedené na typovom štítku.
  - (Ak váš produkt nemá kábel), použite iba prepojovací kábel popísaný v časti „Technické špecifikácie“.
  - Napájací kábel nestláčajte pod a za produkt. Na napájací kábel nekladte ťažké predmety. Napájací kábel sa nesmie ohýbať, drviť a nesmie prísť do kontaktu so žiadnym zdrojom tepla.
  - Dbajte na to, aby sa napájací kábel nezasekol pri ukladaní výrobku na miesto po montáži alebo čistení.
  - Zadný povrch rúry sa počas používania zohrieva. Napájacie káble sa nesmú dotýkať zadného povrchu výrobku. V opačnom prípade by sa mohol poškodiť.
  - Nezasekávajte elektrické káble do dvierok rúry a neprechádzajte nimi cez horúce povrchy. V opačnom prípade sa môže izolácia káblov roztaviť a spôsobiť požiar v dôsledku skratu.
  - Používajte iba originálne káble. Nepoužívajte prestrihnuté alebo poškodené káble.
  - Na prevádzku výrobku nepoužívajte predlžovací kábel ani viacnásobnú zástrčku.
  - V prípadoch, keď je potrebné použiť konvertorový adaptér (pre typ zástrčky), kontaktujte autorizované servisné stredisko alebo dovozcu.
  - Ak je dĺžka elektrického vedenia nedostatočná, obráťte sa na dovozcu alebo autorizované servisné stredisko.
  - Prenosné zdroje energie alebo viacnásobné zástrčky sa môžu prehriať a vznietiť. Viaceré zástrčky a prenosné zdroje energie držte mimo dosahu výrobku.
  - Ak je napájací kábel poškodený, musí ho vymeniť výrobca, autorizovaný servis alebo osoba, ktorú určí spoločnosť dovozcu, aby sa zabránilo možnému nebezpečenstvu.
  - **VÝSTRAHA:** Pred výmenou lampy rúry sa uistite, že ste výrobok odpojili od elektrickej siete, aby ste predišli riziku úrazu elektrickým prúdom. Vý-

roboč odpojte zo zásuvky alebo vypnite poistku z poistkovej skrinky.

Ak má váš výrobok napájací kábel a zástrčku:

- Nikdy nezasúvajte zástrčku výrobku do zlomenej, uvoľnenej alebo nefunkčnej zásuvky. Skontrolujte, či je zástrčka úplne zasunutá do zásuvky. V opačnom prípade sa môžu spoje prehriať a spôsobiť požiar.
- Zariadenie nezasúvajte do zástrčiek, ktoré sú masťné, nečisté alebo potenciálne vystavené pôsobeniu vody (napríklad v blízkosti pracovnej dosky, z ktorej môže uniknúť voda). V opačnom prípade hrozí riziko skratu a úrazu elektrickým prúdom.
- Nikdy sa nedotýkajte zástrčky mokrymi rukami!
- Zástrčku vytiahnite zo zásuvky pomocou tela zástrčky, a nie samotného kábla.

#### 1.4 Bezpečnosť dopravy

- Pred prepravou výrobku odpojte výrobok od elektrickej siete.
- Produkt je ťažký, musia ho prenášať minimálne dvaja ľudia.
- Nepoužívajte dvierka a/alebo rukoväť na prepravu alebo premiestňovanie produktu.

- Na spotrebič neodkladajte žiadne predmety. Spotrebič prenášajte vo zvislej polohe.
- Keď potrebujete produkt prepraviť, zabaľte ho do bublinkovej fólie alebo hrubého kartónu a pevne ho prilepte. Pevne zaistite pohyblivé časti výrobku, aby ste zabránili ich poškodeniu.
- Pred inštaláciou výrobku skontrolujte, či výrobok nie je po preprave poškodený. V prípade poškodenia kontaktujte dovozcu alebo autorizované servisné stredisko.

#### 1.5 Bezpečnosť pri inštalácii

- Pred začatím inštalácie odpojte elektrické vedenie, ku ktorému bude výrobok pripojený, od napätia vypnutím poistky.
- Počas prepravy a inštalácie vždy noste ochranné rukavice. V opačnom prípade hrozí nebezpečenstvo poranenia o ostré hrany!
- Pred inštaláciou výrobku skontrolujte, či nie je poškodený. Ak je spotrebič poškodený, neinštalujte ho.
- Na zakrytie interiéru inštalovaného nábytku nepoužívajte žiadne tepelnoizolačné materiály.

- V priestore, kde je výrobok nainštalovaný, sa nesmie nachádzať priame slnečné svetlo a zdroje tepla, ako sú elektrické alebo plynové ohrievače.
- Okolie všetkých ventilačných kanálov výrobku udržiavajte otvorené.
- Aby sa zabránilo prehriatiu, inštaláciu výrobku nevykonávajte za dekoratívnymi krytmi.
- V prípadoch, keď sa za určitým miestom inštalácie výrobku nachádza plynová hadica/potrubie alebo plastové vodovodné potrubie, je nevyhnutné zabezpečiť, aby nedošlo ku kontaktu výrobku s týmito inžinierskymi sieťami. V opačnom prípade môže dôjsť k rozdrveniu hadice/rúrky.
- Ak sa za miestom, kde bude výrobok nainštalovaný, nachádza zásuvka, je potrebné zabezpečiť, aby sa výrobok nedostal do kontaktu so zásuvkou ani so zástrčkou zapojenou do zásuvky.
- Nepoužívajte výrobok, ak sa počas používania pokazí alebo poškodí. Odpojte výrobok od elektrickej energie. Kontaktujte dovozcu alebo autorizované servisné stredisko.
- Výrobok nepoužívajte, ak je sklo predných dvierok odstránené alebo prasknuté. V opačnom prípade hrozí riziko poranenia a poškodenia životného prostredia.
- Na spotrebič v žiadnom prípade nestúpajte.
- Výrobok nikdy nepoužívajte, ak je váš úsudok alebo koordinácia zhoršená v dôsledku požitia alkoholu a/alebo drog.
- V priestore varenia a v jeho okolí sa nesmú nachádzať horľavé predmety. V opačnom prípade môže dôjsť k požiaru.
- Rukoväť rúry nie je sušič uterákov. Pri používaní výrobku nezavesujte na rukoväť uteráky, rukavice ani podobné textílie.
- Závesy dvierok výrobku sa pri otváraní a zatváraní dvierok pohybujú a môžu sa zaseknúť. Pri otváraní/zatváraní dvierok nedržte časť s pántmi.

## 1.6 Bezpečnosť používania

- Zabezpečte, aby bol výrobok po každom použití vypnutý.
- Ak nebudete výrobok dlhší čas používať, odpojte ho zo zásuvky alebo vypnite prúd z poistkovej skrinky.

## 1.7 Upozornenia týkajúce sa teploty

- **VÝSTRAHA:** Keď sa výrobok používa, výrobok a jeho prístupné časti sú horúce. Dbajte na to, aby ste sa nedotýkali výrobku a vykurovacích telies. Deti mladšie ako 8 rokov by sa mali držať ďalej od výrobku, pokiaľ nie sú pod nepretržitým dohľadom.
- Do blízkosti výrobku neumiestňujte horľavé/výbušné materiály, pretože povrchy budú počas prevádzky horúce.
- Pri otváraní dvierok rúry počas pečenia alebo na jeho konci dodržiavajte odstup. Para vás môže popáliť na rukách, tvári a/alebo očiach.
- Počas prevádzky je výrobok horúci. Dbajte na to, aby ste sa nedotýkali horúcich častí, vnútra rúry a vykurovacích telies.
- Pri manipulácii s výrobkom vždy používajte žiaruvzdorné rukavice.

## 1.8 Používanie príslušenstva

- Je dôležité, aby boli drôtený rošt a plech správne umiestnené na drôtených policiach. Podrobné informácie nájdete v časti "**Používanie príslušenstva**".

- Po úplnom zasunutí príslušenstva do priestoru na pečenie zatvorte dvierka rúry, inak môže dôjsť k nárazu do skla dvierok a jeho poškodeniu.

## 1.9 Bezpečnosť varenia

- Pri používaní alkoholických nápojov v pokrmoch buďte opatrní. Alkohol sa pri vysokých teplotách odparuje a môže spôsobiť požiar, pretože sa môže vznietiť pri kontakte s horúcimi povrchmi.
- Zvyšky potravín v priestore na varenie, ako je olej, sa môžu vznietiť. Tieto zvyšky pred varením vyčistite.
- Nebezpečenstvo otravy jedlom: Nenechávajte jedlo v rúre dlhšie ako 1 hodinu pred alebo po varení. V opačnom prípade môže spôsobiť otravu jedlom alebo ochorenia.
- Neohrievajte uzavreté plechovky a sklenené nádoby v rúre. Tlak, ktorý by sa v plechovke/poháre vytvoril, by mohol spôsobiť jej prasknutie.
- Plechy na pečenie, riady alebo hliníkovú fóliu neumiestňujte priamo na dno rúry. Naakumulované teplo by mohlo poškodiť dno rúry.

Pri používaní masného pergamenového papiera alebo podobných materiálov dbajte na nasledujúce opatrenia:

- Vložte masný papier do kuchynského riadu alebo na príslušenstvo rúry (plech, drôtený rošt atď.) s jedlom a vložte ho do predhriatej rúry.
- Aby ste predišli riziku dotyku s ohrevnými telesami rúry a zablokovaniu prúdenia horúceho vzduchu, odstráňte všetky prebytočné časti masného papiera, ktoré visia z príslušenstva alebo nádob. Nepoužívajte masný papier pri teplotách rúry vyšších, ako je maximálna teplota použitia uvedená výrobcom. Nikdy neumiestňujte masný papier na dno rúry.
- Počas predhrievania ho neumiestňujte na hornú časť príslušenstva.
- Vždy ho pritlačte tanierom alebo podobným predmetom, aby ste zabránili rozlietavaniu materiálu v dôsledku cirkulácie vzduchu v rúre.
- Zakryte len potrebnú plochu vo vnútri podnosu.
- Po každom použití je potrebné podnos vyčistiť a vymeniť v ňom použitý masný papier alebo podobné materiály. V opačnom prípade môžu kvapa-

liny kvapkajúce na podnos spôsobiť dymenie alebo dokonca vznietiť plamene.

- Pri otvorení veka výrobku sa vytvára prúd vzduchu. Papier odolný voči masnote sa môže dostať do kontaktu s vykurovacími telesami a vznietiť sa.
- Pri použití grilovacieho roštu na vyprážanie by sa mal na spodný rošt umiestniť podnos. V opačnom prípade môže olej z jedla a iné zložky, ktoré kvapkajú na dno rúry, vytvárať silný dym a viesť k vzniku plameňov.
- Počas grilovania zatvorte dverka rúry. Horúce povrchy môžu spôsobiť popáleniny!
- Potraviny nevhodné na grilovanie predstavujú nebezpečenstvo požiaru. Grilujte len potraviny, ktoré sú vhodné na silný oheň z grilu. Potraviny neumiestňujte príliš ďaleko do zadnej časti grilu. Ide o najhorúcejšiu oblasť a masné potraviny sa môžu vznietiť.



## **1.10 Bezpečnosť údržby a čistenia**

- Pred čistením produktu počkajte, kým vychladne. Horúce povrchy môžu spôsobiť popáleniny!

- Neumývajte výrobok striekaním alebo polievaním vodou na neho! Nebezpečenstvo úrazu elektrickým prúdom!
- Na čistenie výrobku nepoužívajte parné čističe, pretože to môže spôsobiť úraz elektrickým prúdom.
- Na čistenie skla predných dvierok rúry nepoužívajte drsné abrazívne čistiace prostriedky, kovové škrabky, drôtenú vlnu ani bieliace materiály. Tieto materiály môžu spôsobiť poškrabanie a rozbitie sklenných povrchov.
- Horúce povrchy môžu spôsobiť popáleniny! Počas samočistenia sa výrobku nedotýkajte a nepúšťajte k nemu deti. Pred odstránením zvyškov počkajte aspoň 30 minút.
- Počas samočistenia sa uvoľňuje dym v dôsledku spaľovania zvyškov potravín. Počas čistenia kuchyňu dobre vetrajte.
- Pred začatím čistenia očistite vonkajšie povrchy rúry a zvyšky jedla vo vnútri rúry mydlovou handričkou. Z rúry vyberte všetko príslušenstvo a kuchynský riad. Ak je váš výrobok vybavený pyro odolným príslušenstvom (odolné voči samočisteniu pri vysokej teplote), nemusíte toto príslušenstvo z rúry vyberať.
- Ak je nad rúrou umiestnená varná doska, počas prolýsačného procesu ju nepoužívajte.

## 1.11 Vysokoteplotné samočistenie (pyrolýza)

- Počas samočistenia sú povrchy teplejšie ako pri štandardnom používaní. Držte deti ďalej od spotrebiča.

## 2 Pokyny na ochranu životného prostredia

### 2.1 Smernica o odpadoch

#### 2.1.1 Súlad so smernicou WEEE a Odstránenie odpadov výrobku

Tento výrobok spĺňa požiadavky smernice WEEE EU (2012/19/EU). Tento výrobok je označený klasifikačným symbolom pre odpad z elektrických a elektronických zariadení (WEEE).



Tento výrobok bol vyrobený z vysoko kvalitných materiálov a komponentov, ktoré sa môžu opätovne použiť a sú vhodné pre recykláciu. Z toho dôvodu, na konci svojej životnosti spotrebič nevyhadzujte spolu s bežnými domácimi a inými odpadmi. Odnesť ho do zberného centra pre recykláciu elektrických a elektronických zariadení. O informácie o týchto zberných miestach môžete požiadať miestnu správu. Správna likvidácia

spotrebiča pomáha predchádzať negatívnym vplyvom na životné prostredie a ľudské zdravie.

### **Súlada so smernicou RoHS:**

Výrobok, ktorý ste si zakúpili, je v súlade so smernicou EÚ RoHS (2011/65/EÚ). Neobsahuje škodlivé a zakázané látky uvedené v smernici.

### **2.2 Informácie o balení**

Obalové materiály výrobku sú vyrobené z recyklovateľných materiálov v súlade s našimi národnými predpismi o životnom prostredí. Nelikvidujte odpad z obalov spolu s domovým alebo iným odpadom, odneste ho na zberné miesta obalového materiálu určené miestnymi úradmi.

### **2.3 Odporúčania pre úsporu energie**

V súlade s nariadením EÚ 66/2014 informácie o energetickej účinnosti nájdete na potvrdení o kúpe výrobku, ktoré sa dodáva spolu s výrobkom.

Nasledujúce odporúčania vám pomôžu používať výrobok ekologickým a energeticky úsporným spôsobom:

- Pred pečením rozmrazte zmrazené potraviny.
- V rúre používajte tmavé alebo smaltované nádoby, ktoré lepšie prenášajú teplo.
- Ak je to uvedené v recepte alebo návode na použitie, vždy predhrievajte. Počas pečenia neotvárajte často dvierka rúry.
- Pri dlhšom pečení vypnite výrobok 5 až 10 minút pred koncom pečenia. Využitím zvyškového tepla môžete ušetriť až 20 % elektrickej energie.
- Snažte sa v rúre piecť viac ako jeden pokrm naraz. Môžete piecť súčasne umiestnením dvoch panvíc na drôtený stojan. Okrem toho, ak budete pripravovať jedlá jedno po druhom, ušetríte energiu, pretože rúra nestratí teplo.
- Pri pečení v prevádzkovej funkcii "Ekologické ohrievanie ventilátorom" neotvárajte dvierka rúry. Ak dvierka neotvoríte, vnútorná teplota sa v prevádzkovej funkcii "Ekologické ohrievanie ventilátorom" optimalizuje na úsporu energie a táto teplota sa môže líšiť od teploty zobrazenej na displeji.

### 3.1 Predstavenie výrobku

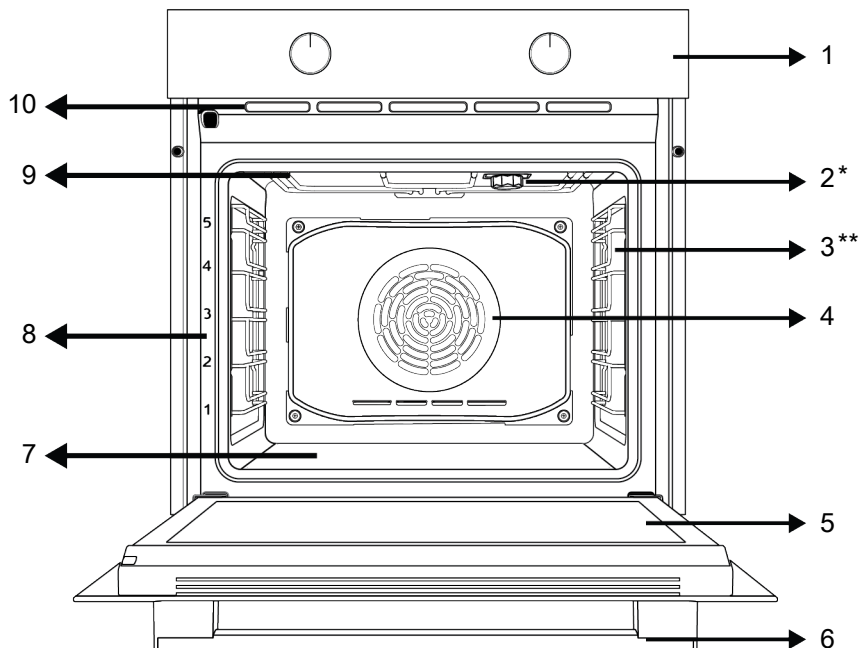

1 Ovládací panel

3 Drôtené police

5 Dvere

7 Spodný ohrievač (pod oceľovou doskou)

9 Horný ohrievač

2 Svetidlo

4 Motor ventilátora (za oceľovou doskou)

6 Rukoväť

8 Polohy políc

10 Ventiláčné otvory

\* Mení sa v závislosti od modelu. Váš produkt nemusí byť vybavený lampou alebo sa typ a umiestnenie lampy môže líšiť od ilustrácie.

\*\* Mení sa v závislosti od modelu. Váš výrobok nemusí byť vybavený drôteným stojanom. Na obrázku je ako príklad zobrazený výrobok s drôteným stojanom.

### 3.2 Úvod a používanie ovládacieho panela výrobku

V tejto časti nájdete prehľad a základné spôsoby použitia ovládacieho panela výrobku. V závislosti od typu výrobku sa môžu vyskytnúť rozdiely v obrázkoch a niektorých funkciách.

### 3.2.1 Ovládací panel

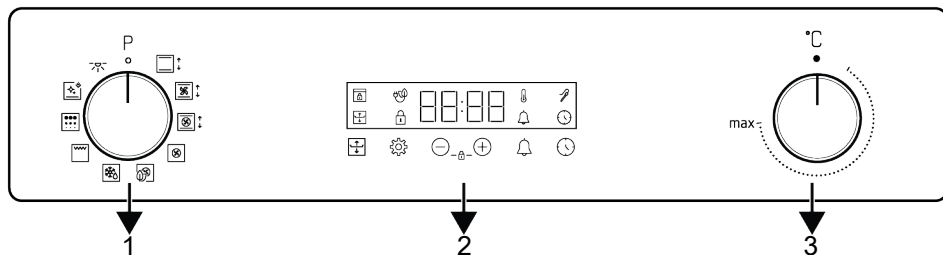

- 1 Gombík voľby funkcií
- 3 Ovládač voľby teploty

- 2 Časovač

Ak sú na ovládaní vášho výrobku gombíky, v niektorých modeloch môže byť tento/tieto gombík/y tak, že po stlačení vyjdú von (zátláčné gombíky). Ak chcete vykonať nastavenia pomocou týchto gombíkov, najskôr príslušný gombík zatlačte a potom ho vytiahnite. Po vykonaní nastavenia ho opäť zatlačte a gombík vymeňte.

### 3.2.2 Predstavenie ovládacieho panela rúry

#### Gombík na výber funkcií

Ovládacie funkcie rúry môžete zvoliť pomocou gombíka na výber funkcií. Vyberte otočením doľava/doprava zo zatvorenej (hornej) polohy.

#### Ovládač teploty

Otočným gombíkom teploty môžete zvoliť teplotu, ktorú chcete variť. Otáčaním v smere hodinových ručičiek zo zatvorenej (hornej) polohy vyberte.

#### Indikátor vnútornej teploty rúry

Vnútrotnú teplotu rúry môžete vidieť na displeji časovača. Rúra sa zahrieva, kým nedosiahne nastavenú teplotu a túto teplotu si udrží a 3-riadková animácia ohrevu blíkajú úplne vpravo. Keď teplota rúry dosiahne nastavenú hodnotu, táto animácia sa zastaví a vedľa nastavenej hodnoty teploty sa neustále zobrazuje symbol „C“.

#### Časovač

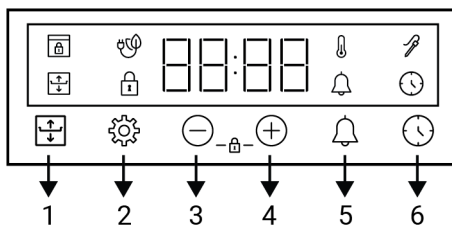

- 1 Flexibilné tlačidlo varenia
- 2 Tlačidlo nastavenia
- 3 Tlačidlo zníženia
- 4 Tlačidlo zvýšenia
- 5 Tlačidlo alarmu
- 6 Tlačidlo nastavenia času

#### Symbole na displeji











- : Symbol času pečenia
- : Flexibilný symbol varenia
- : Symbol alarmu
- : Symbol sondy na mäso \*
- : Rozsvieti sa Symbol Uzavretia tlačidiel
- : Symbol teploty
- : Symbol pečenia s ekologickým ventilátorom
- : Symbol zámku dverí \*

\* Líši sa v závislosti od modelu produktu. \*Nemusí byť k dispozícii vo vašom produkte.

### 3.3 Prevádzkové funkcie rúry

Na tabuľke funkcií sú uvedené prevádzkové funkcie, ktoré môžete vo vašej rúre používať, a najvyššia a najnižšia teplota, ktorú

možno pre tieto funkcie nastaviť. Tu uvedené poradie prevádzkových funkcií sa môže líšiť od usporiadania na vašom výrobku.

Symbol funkcie	Popis funkcie	Teplotný rozsah (°C)	Popis a použitie
	Žiarovka v rúre	-	V rúre nefunguje žiadne vykurovacie teleso. Rozsvieti sa len kontrolka rúry.
	Prevádzka s ventilátorom	-	Rúra nie je vyhriata. Funguje len ventilátor (na zadnej stene). Mrazené potraviny s granulami sa pomaly rozmrazujú pri izbovej teplote, varené potraviny sa ochladzujú. Čas potrebný na rozmrazenie celého kusu mäsa je dlhší ako v prípade potravín so zrnami.
	Horné a spodné ohrievanie	40-280	Jedlo sa ohrieva zhora aj zdola súčasne. Vhodné na koláče, zákusky alebo torty a dusené jedlá vo formách na pečenie. Pečenie sa vykonáva s jedným plechom.
	Spodné ohrievanie	40-220	Zapnutý je len spodný ohrev. Je vhodný pre potraviny, ktoré potrebujú opečenie na spodnej strane. Túto funkciu používajte aj na jednoduché čistenie parou.
	Spodné / horné ohrievanie pomocou ventilátora	40-280	Horúci vzduch ohrievaný horným a dolným ohrievačom sa pomocou ventilátora rovnomerne a rýchlo rozvádza po celej rúre. Pečenie sa vykonáva s jedným plechom.
	Ohrievanie ventilátorom	40-280	Horúci vzduch ohrievaný ventilátorovým ohrievačom sa pomocou ventilátora rovnomerne a rýchlo rozvádza po celej rúre. Je vhodný na pečenie na viacerých plechoch na rôznych úrovniach políc.
	Ekologické ohrievanie ventilátorom	160-220	Vďaka rýchlo distribuovanému vzduchu pomocou tejto funkcie môžete plynkú alebo bezolejovú vyprážanie. Podrobné informácie nájdete v časti „“.
	Funkcia „3D“	40-280	Pracujú funkcie horného ohreву, dolného ohreву a ohreву s ventilátorom. Každá strana pripravovaného jedla sa pripravuje rovnako a rýchlo. Pečenie sa vykonáva s jedným plechom.
	Grilovanie naplno	40-280	Funguje veľký gril na strope rúry. Je vhodný na grilovanie vo veľkom množstve.
	Pyrolýza	-	Používa sa na samočistenie rúry pri vysokej teplote. Túto funkciu nájdete v špecifikáciách v časti Údržba a čistenie.

### 3.4 Príslušenstvo k produktu

Vo vašom výrobku sa nachádza rôzne príslušenstvo. V tejto časti je k dispozícii popis príslušenstva a popis správneho použitia. Dodávané príslušenstvo sa líši v závislosti od modelu produktu. Všetko príslušenstvo opísané v používateľskej príručke nemusí byť pre váš produkt dostupné.



Zásobníky vo vnútri vášho spotrebiča sa môžu vplyvom tepla deformovať. Nemá to žiadny vplyv na funkčnosť. Deformácia zmizne, keď sa zásobník ochladí.

#### Štandardný plech

Používa sa na pečivo, mrazené potraviny a vyprážanie veľkých kusov.

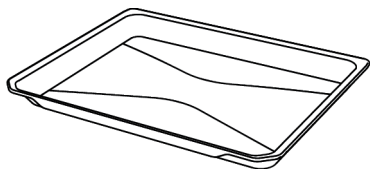

### Hlboký podnos

Používa sa na pečivo, vyprážanie veľkých kusov, šťavnatých potravín alebo na zachytávanie stekajúcich olejov pri grilovaní.

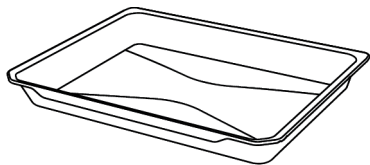

### Drôtené mreže

Používa sa na vyprážanie alebo umiestnenie potravín určených na pečenie, vyprážanie a dusenie na požadovanú poličku.

#### Pri modeloch s drôtenými policami :

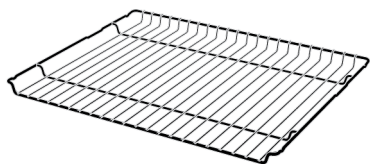

#### Pri modeloch bez drôtených políc :

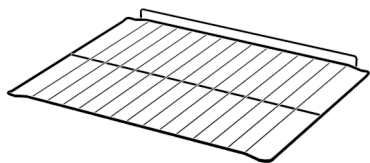

## 3.5 Používanie príslušenstva produktu

### Poličky na pečenie

V priestore na pečenie sú 5 úrovné polohy políc. Poradie políc môžete vidieť aj na číslach na prednom ráme rúry.

#### Pri modeloch s drôtenými policami :

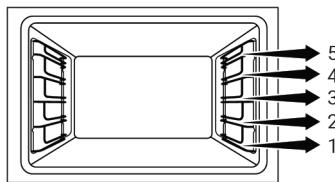

#### Pri modeloch bez drôtených políc :

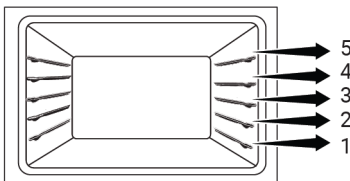

### Umiestnenie drôteného grilu na varné police

#### Pri modeloch s drôtenými policami :

Je veľmi dôležité správne umiestniť drôtený gril na drôtené bočné police. Pri umiestňovaní drôteného grilu na požadovanú policu musí byť otvorená časť na prednej strane. Pre lepšie varenie musí byť drôtený gril zaistený na doraz drôtenej police. Nesmie prechádzať cez bod zastavenia a dotýkať sa zadnej steny rúry.

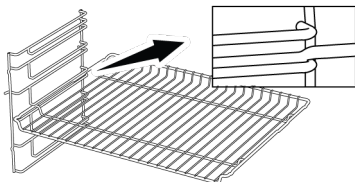

#### Pri modeloch bez drôtených políc :

Je veľmi dôležité správne umiestniť drôtený gril na bočné police. Drôtený rošt má pri umiestnení na policu jeden smer. Pri umiestňovaní drôteného grilu na požadovanú policu musí byť otvorená časť na prednej strane.

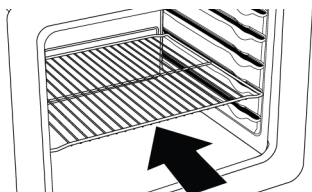

## Umiestnenie plechu na varné police

### Pri modeloch s drôtenými policami :

Rozhodujúce je tiež správne umiestnenie plechov na drôtené bočné police. Pri umiestňovaní podnosu na požadovanú policu musí byť jeho strana určená na držanie vpredu. Na lepšie varenie musí byť podnos zaistený na dorazovej zásuvke na drôtenej polici. Nesmie prechádzať cez zásuvky zastavenia a dotýkať sa zadnej steny rúry.

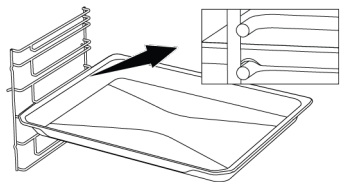

### Pri modeloch bez drôtených políc :

Rozhodujúce je tiež správne umiestnenie plechov na bočné police. Plech má pri umiestňovaní na policu jeden smer. Pri umiestňovaní podnosu na požadovanú policu musí byť jeho strana určená na držanie vpredu.

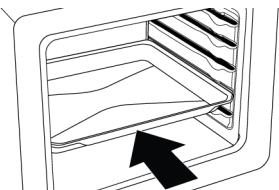

### Zastavovacia funkcia drôteného roštu

K dispozícii je funkcia zastavenia, ktorá zabráňuje vyklopeniu drôteného roštu z drôtenej police. Vďaka tejto funkcii môžete ľahko a bezpečne vybrať jedlo. Počas vyberania drôteného grilu ho môžete ťahať dopredu, kým nedosiahne bod zastavenia. Ak ho chcete úplne vybrať, musíte prejsť cez tento bod.

### Pri modeloch s drôtenými policami :

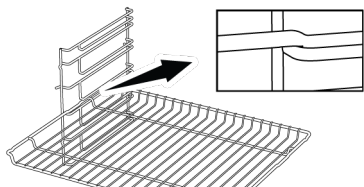

### Pri modeloch bez drôtených políc :

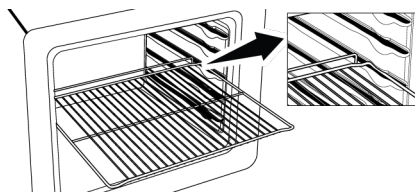

### Funkcia zastavenia plechu - Pri modeloch s drôtenými policami

K dispozícii je aj funkcia zastavenia, ktorá zabráňuje vyklopeniu podnosu z drôtenej police. Počas vyberania lechu ho uvoľnite zo zadnej zarážky a ťahajte ho k sebe, kým nedosiahne prednú stranu. Ak chcete zásobník úplne vybrať, musíte prejsť cez túto zastavovaciu zásuvku.

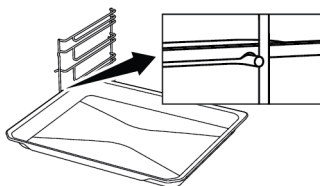

### Správne umiestnenie drôteného roštu a plechu na teleskopických lištách - Modely s drôtenými policami a teleskopické modely

Vďaka teleskopickým koľajniciam možno podnosy alebo drôtenú mriežku ľahko inštalovať a vyberať. Pri používaní vaničiek a drôtených mriežok s teleskopickou koľajnicou treba dbať na to, aby sa kolíky na prednej a zadnej strane teleskopických koľajnic opierali o okraje mriežky a vaničky (znázornené na obrázku).

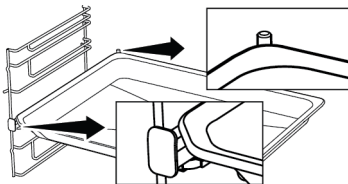
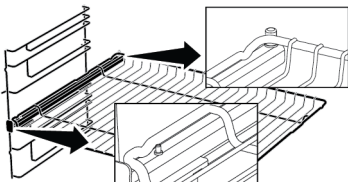

### 3.6 Technické špecifikácie

Všeobecné špecifikácie	
Vonkajšie rozmery produktu (výška/šírka/hĺbka) (mm)	595 /594 /567
Inštalčné rozmery rúry (výška / šírka / hĺbka) (mm)	590-600 /560 /min. 550
Napätie/Frekvencia	220-240 V ~; 50 Hz
Použitý typ a prierez kábla/vhodný na použitie vo výrobku	min. H05VV-FG 3 x 1,5 mm <sup>2</sup>
Celková spotreba energie (kW)	3,3
Typ rúry	Multifunkčná rúra

Základné údaje: Informácie na energetickom štítku elektrických rúr domáceho typu sú uvedené v súlade s normou EN 60350-1 / IEC 60350-1. Hodnoty sa určujú vo funkciách Horné a spodné ohrievanie alebo (ak je prítomná) Spodné / horné ohrievanie pomocou ventilátora so štandardným zařízením.

Trieda energetickej účinnosti sa určuje v súlade s nasledujúcou prioritizáciou v závislosti od toho, či príslušné funkcie na výrobku existujú alebo nie. 1-Ekologické ohrievanie ventilátorom , 2-Ohrievanie ventilátorom , 3-Slabé grilovanie pomocou ventilátora , 4-Horné a spodné ohrievanie.



Technické špecifikácie sa môžu zmeniť bez predchádzajúceho upozornenia, s cieľom zlepšiť kvalitu produktu.



Obrázky v tejto príručke sú schematické a nemusia sa presne zhodovať s vaším produktom.



Hodnoty uvedené na etiketách výrobkov alebo v sprievodnej dokumentácii boli získané v laboratórnych podmienkach v súlade s príslušnými normami. V závislosti od prevádzkových a environmentálnych podmienok produktu sa tieto hodnoty môžu líšiť.

## 4 Prvé uvedenie do prevádzky

Skôr ako začnete výrobok používať, odporúčame vykonať nasledujúce kroky uvedené v nasledujúcich častiach.

### 4.1 Prvé nastavenie časovača

**i** Pred použitím rúry vždy nastavte denný čas. Ak ho nenastavíte, v niektorých modeloch rúry nebudete môcť variť.

1. Pri prvom spustení rúry bude na displeji blikať "12:00" a symbol ⌚.
2. Denný čas nastavíte dotykom tlačidiel (+)/(-).



3. Dotknite sa tlačidla ⌚ alebo ⚙️, aby ste aktivovali pole minút.

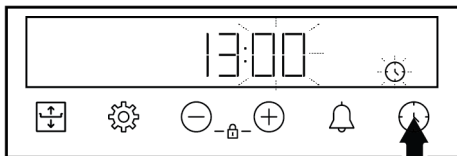

4. Dotykom tlačidiel (+)/(-) nastavíte minúty.

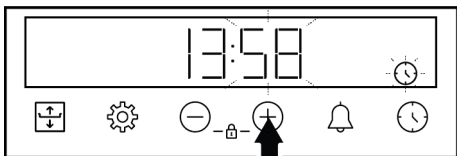

5. Potvrďte nastavenia opätovným dotykem tlačidla ⌚.

⇒ Nastaví sa denný čas a na displeji zmizne symbol ⌚.

**i** Ak nie je nastavený prvý časovač, "12:00" a symbol ⌚ budú naďalej blikať a rúra sa nespustí. Aby vaša rúra fungovala, musíte potvrdiť denný čas nastavením denného času alebo dotykom tlačidla ⌚, keď je na displeji "12:00". Nastavenie denného času môžete neskôr zmeniť, ako je popísané v časti „Nastavenia“.

**i** V prípade výpadku prúdu sa nastavenie denného času zruší. Je potrebné ho znova nastaviť.

### 4.2 Prvé čistenie

1. Odstráňte všetky obalové materiály.
2. Z rúry vyberte všetko príslušenstvo dodané s výrobkom.
3. Výrobok prevádzkujte 30 minút a potom, ho vypnite. Týmto spôsobom sa spália a vyčistia zvyšky a vrstvy, ktoré mohli zostať v rúre počas výroby.
4. Pri prevádzke výrobku zvolte najvyššiu teplotu a prevádzkovú funkciu, pri ktorej pracujú všetky ohrievače vo vašom výrobku. Pozrite si časť "Prevádzkové funkcie rúry [► 14]". V nasledujúcej časti sa dozviete, ako ovládať rúru.
5. Počkajte, kým rúra vychladne.
6. Povrch výrobku utrite vlhkou handričkou alebo špongiou a osušte handričkou.

#### Pred použitím príslušenstva:

Príslušenstvo, ktoré vyberiete z rúry, očistite čistiacou vodou a mäkkou čistiacou hubkou.

**UPOZORNENIE:** Niektoré čistiace prostriedky môžu spôsobiť poškodenie povrchu. Počas čistenia nepoužívajte abrazívne čistiace prostriedky, čistiace prášky, čistiace krémy alebo ostré predmety.

**UPOZORNENIE:** Počas prvého použitia sa môže na niekoľko hodín objaviť dym a zápach. Je to normálne a na jeho odstránenie

nie stačí dobré vetranie. Vyhňte sa priame-  
mu vdychovaniu dymu a zápachu, ktoré sa  
tvoria.

## 5 Používanie rúry

### 5.1 Všeobecné informácie o používaní rúry

**Chladiaci ventilátor ( Líši sa v závislosti od modelu produktu. \*Nemusi byť k dispozícii vo vašom produkte. )**

Váš výrobok je vybavený chladiacim ventilátorom. Chladiaci ventilátor sa v prípade potreby aktivuje automaticky a ochladzuje prednú časť výrobku aj nábytok. Po ukončení chladiaceho procesu sa automaticky deaktivuje. Horúci vzduch vychádza cez dvierka rúry. Tieto vetracie otvory ničím nezakrývajte. V opačnom prípade môže dôjsť k prehriatiu rúry. Chladiaci ventilátor pokračuje v činnosti počas prevádzky rúry alebo po jej vypnutí (približne 20-30 minút). Ak pečiete naprogramovaním časovača rúry, na konci času pečenia sa chladiaci ventilátor vypne spolu so všetkými funkciami. Čas chodu chladiaceho ventilátora nemôže určiť používateľ. Zapína a vypína sa automaticky. Toto nie je chyba.

### Osvetlenie rúry

Osvetlenie rúry sa zapne, keď rúra začne piecť. V niektorých modeloch je osvetlenie zapnuté počas pečenia, v niektorých modeloch sa po určitom čase vypne.

Pri niektorých funkciách pečenia sa lampa nikdy nezapína, aby sa šetrila energia.

Ak chcete, aby kontrolka rúry svietila ne-  
pretržite, zvolte pomocou gombíka na vý-  
ber funkcií prevádzkový stav "Žiarovka v rú-  
re".

### 5.2 Prevádzka Riadiacej jednotky rúry

#### Všeobecné varovania pre riadiacu jednotku rúry na pečenie

- Maximálny čas, ktorý je možné nastaviť pre proces pečenia, je 5 hodín a 59 minút. V prípade výpadku prúdu sa program zruší. Budete musieť preprogramovať.





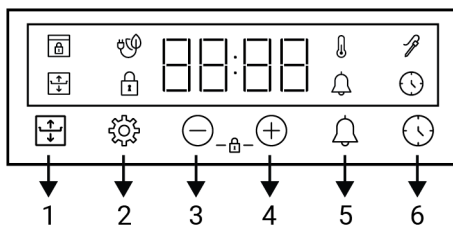



- Pri nastavovaní na displeji blikajú príslušné symboly. Na uloženie nastavení treba chvíľu počkať.
- Ak bolo vykonané akékoľvek nastavenie varenia, denný čas nie je možné upraviť.
- Ak je pri začiatku pečenia nastavený čas pečenia, na displeji sa zobrazí zostávajúci čas.
- V prípadoch, keď je nastavený čas varenia alebo čas ukončenia varenia; môžete ho automaticky zrušiť dlhým dotykom tlačidla .

#### Časovač



- 1 Flexibilné tlačidlo varenia
- 2 Tlačidlo nastavenia
- 3 Tlačidlo zníženia
- 4 Tlačidlo zvýšenia
- 5 Tlačidlo alarmu
- 6 Tlačidlo nastavenia času

#### Symboly na displeji

-  : Symbol času pečenia
-  : Flexibilný symbol varenia
-  : Symbol alarmu
-  : Symbol sondy na mäso \*
-  : Rozsvieti sa Symbol Uzavretia tlačidiel
-  : Symbol teploty
-  : Symbol pečenia s ekologickým ventilátorom
-  : Symbol zámku dverí \*

\* Líši sa v závislosti od modelu produktu. \*Nemusi byť k dispozícii vo vašom produkte.

## Zapnutie rúry

Keď gombíkom na výber funkcií vyberiete prevádzkovú funkciu, ktorú chcete variť, a gombíkom na výber teploty nastavíte určitú teplotu, rúra začne pracovať.

## Vypnutie rúry

Rúru môžete vypnúť otočením gombíka na výber funkcií a gombíka teploty do vypnutej (hornej) polohy.

## Ručné pečenie pre výber teploty a prevádzkovej funkcie rúry

Môžete piecť manuálnym ovládaním (podľa vlastnej kontroly) bez nastavenia času pečenia výberom teploty a prevádzkových funkcií špecifických pre vaše jedlo.



1. Pomocou gombíka na výber funkcií vyberte prevádzkovú funkciu, v ktorej chcete variť.
2. Nastavte požadovanú teplotu varenia pomocou gombíka teploty.
  - ⇒ Vaša rúra začne pracovať okamžite pri zvolenej funkcii a teplote a na displeji sa zobrazí symbol . Keď teplota v rúre dosiahne nastavenú teplotu, symbol zmizne. Rúra sa automaticky vypne, pretože sa ručné varenie vykonáva bez nastavenia času. Varenie musíte kontrolovať a vypnúť sami. Po dokončení prípravy jedál rúru vypnete otočením gombíka voľby funkcií a gombíka teploty do polohy vypnuté (horná).

## Varenie nastavením času varenia;

Rúru môžete nechať na konci času automaticky vypnúť výberom teploty a prevádzkových funkcií špecifických pre vaše jedlo a nastavením času varenia na časovači.

1. Vyberte prevádzkovú funkciu varenia.
2. Dotknite sa tlačidla , kým sa na displeji nezobrazí symbol pre čas varenia.

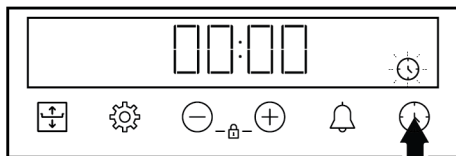

- Po nastavení funkcie prevádzky a teploty môžete nastaviť čas varenia na 30 minút dotykem tlačidla priamo pre rýchle nastavenie času varenia a zmeniť čas pomocou tlačidiel .

3. Čas varenia nastavíte pomocou tlačidiel .

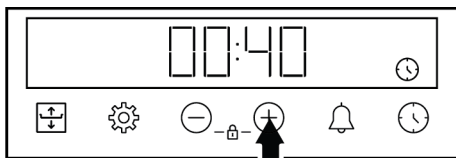

- Čas varenia sa prvých 15 minút predlžuje o 1 minútu, po 15 minútach sa predlžuje o 5 minút.

4. Vložte jedlo do rúry a nastavte teplotu pomocou gombíka teploty.
  - ⇒ Vaša rúra začne pracovať okamžite pri zvolenej funkcii a teplote. Nastavený čas pečenia začne odpočítavať a na displeji sa zobrazí symbol . Keď teplota v rúre dosiahne nastavenú teplotu, symbol zmizne.
5. Po uplynutí nastaveného času varenia sa na displeji zobrazí "End" (Koniec), bliká symbol a časovač pípne.
6. Výstražný zvuk znie dve minúty. Stlačením ľubovoľného tlačidla zvukovú výstrahu zastavíte. Varovanie sa zastaví a na displeji sa zobrazí denný čas.

## Flexibilné varenie (Flexi Crisp)

V prípadoch, keď chcete, aby horná alebo spodná časť viac zhnedla, môžete dosiahnuť lepšie pečenie pomocou funkcie "Flexibilné varenie (Flexi Crisp)". Pomocou tejto funkcie sa nastaví, aby sa počas varenia viac zohrieval horný alebo dolný povrch.

**i** Funkciu flexibilného varenia môžete využiť v prevádzkových funkciách Horné a spodné ohrievanie, Funkcia „3D“ a Spodné / horné ohrievanie pomocou ventilátora, a to v rozmedzí teplôt 150 °C - 250 °C.

**i** Ak sa vykonajú zmeny teploty a funkcií, keď je funkcia flexibilného varenia aktívna, funkcia flexibilného varenia sa automaticky zruší.

### Flexibilný odporúčaný časový rozvrh varenia

Navrhované časy flexibilného varenia podľa času varenia, ktorý nastavíte pre funkciu flexibilného varenia, sú uvedené v nasledujúcej tabuľke.

**i** Ak sa funkcia flexibilného varenia neukončí, po 15 minútach sa automaticky zruší.

Čas pečenia (min.)	Čas používania flexibilnej funkcie varenia (min.)
0 - 15	posledných 5
15 - 45	posledných 10
45 - vyššie	posledných 15

### Používanie funkcie flexibilného varenia:

1. Varenie začnite výberom prevádzkovej funkcie a teploty, pri ktorej je aktívna funkcia flexibilného varenia.

**i** Funkciu flexibilného varenia môžete používať bez nastavenia času varenia, ručným ovládaním alebo nastavením času varenia.

2. Pre povrch, ktorý chcete aby zhnedol, sa najprv raz dotknite tlačidla .

⇒ Pri prvom dotyku rúra pokračuje v normálnej prevádzke a na displeji sa zobrazí jeden stredný riadok vedľa 3 riadkov.

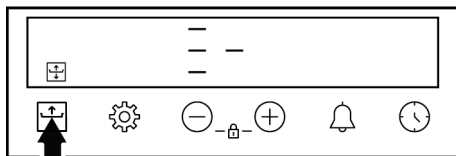

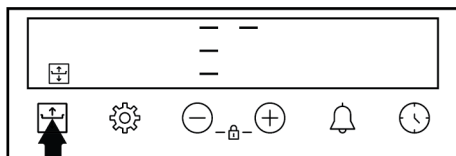

⇒ Opätovným dotykem tlačidla  sa aktivuje úroveň vyprážania na hornom povrchu a na displeji sa zobrazí jeden riadok hornej úrovne vedľa 3 riadkov.

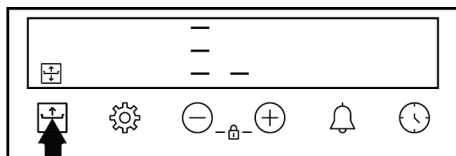

⇒ Opätovným dotykem tlačidla  sa aktivuje úroveň vyprážania spodnej plochy a na spodnej úrovni sa zobrazí jeden riadok vedľa 3 riadkov na displeji.



3. Symbol  zostane svietiť, pričom uplynie čas varenia alebo zostávajúci čas varenia približne 5 sekúnd po vykonaní nastavenia.

**i** Ak chcete ručne zrušiť funkciu flexibilného varenia, stlačte tlačidlo , aby sa riadok úrovne vedľa 3 riadkov na displeji dostal na strednú úroveň.

**i** Z hľadiska bezpečnosti varenia je funkcia flexibilného varenia aktívna maximálne 15 minút. Potom sa automaticky vráti na normálny stupeň varenia a symbol na displeji zmizne.

## 5.3 Nastavenia

### Aktivácia zámku tlačidiel

Pomocou funkcie blokovania tlačidiel môžete chrániť časovač pred rušením.

1. Dotýkajte sa súčasne tlačidiel  $\oplus/\ominus$ , kým sa na displeji nezobrazí symbol  $\mathfrak{L}$ .

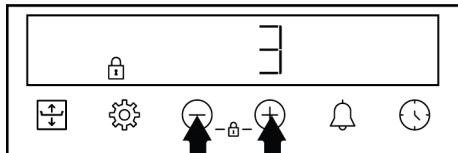

⇒ Na displeji sa zobrazí symbol  $\mathfrak{L}$  a začne sa odpočítavanie 3-2-1. Po skončení odpočítavania sa aktivuje zámok tlačidla. Ak sa dotknete niektorého tlačidla, keď je nastavené blokovanie tlačidiel, časovač vydá zvukový signál a bliká symbol  $\mathfrak{L}$ .

**i** Ak uvoľníte tlačidlo  $\oplus/\ominus$  pred koncom odpočítavania, zámok tlačidla sa neaktivuje.

**i** Keď je zámok tlačidiel zapnutý, nemožno použiť tlačidlá časovača. Zámok tlačidiel sa nezruší v prípade výpadku napájania.

### Deaktivácia zámku tlačidiel

1. Dotýkajte sa súčasne tlačidiel  $\oplus/\ominus$ , kým z displeja nezmizne symbol  $\mathfrak{L}$ .

⇒ Symbol  $\mathfrak{L}$  zmizne z displeja a blokovanie tlačidla je deaktivované.

### Nastavenie alarmu

Časovač produktu môžete tiež použiť na akékoľvek varovanie alebo pripomienku okrem pečenia. Hodiny alarmu nemajú žiadny vplyv na prevádzkové funkcie rúry. Používa sa na varovné účely. Napríklad môžete použiť alarm, keď chcete v určitom čase otočiť jedlo v rúre. Hneď ako vyprší nastavený čas, časovač vás upozorní zvukovým varovaním.

**i** Maximálny čas alarmu môže byť 23 hodín 59 minút.

1. Dotýkajte sa  $\mathfrak{L}$ , kým sa na displeji nezobrazí symbol tlačidla  $\mathfrak{L}$ .

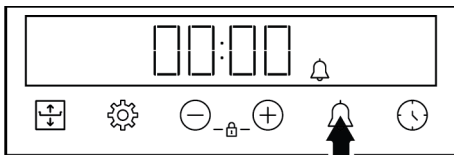

2. Čas alarmu nastavíte pomocou tlačidiel  $\oplus/\ominus$ .

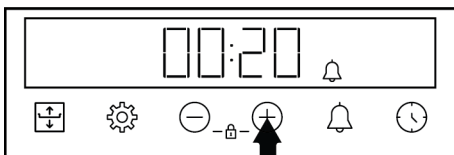

⇒ Po nastavení času alarmu zostane svietiť symbol  $\mathfrak{L}$  a na displeji sa začne odpočítavať čas alarmu. Ak sú čas alarmu a čas pečenia nastavené súčasne, na obrazovke sa zobrazí kratší čas.

3. Po uplynutí času alarmu začne blikáť symbol  $\mathfrak{L}$  a zaznie zvukové upozornenie.

### Vypnutie alarmu

1. Na konci doby alarmu zaznie výstraha v trvaní dvoch minút. Stlačením ľubovoľného tlačidla zvukovú výstrahu zastavíte.

⇒ Varovanie sa zastaví a na displeji sa zobrazí denný čas.

### Ak chcete zrušiť alarm;

1. Dotknite sa tlačidla  $\mathfrak{L}$ , kým sa na displeji nezobrazí symbol  $\mathfrak{L}$ , čím vynulujete čas alarmu. Klepnite na tlačidlo  $\ominus$ , až kým sa na obrazovke nezobrazí "00:00".
2. Môžete tiež zrušiť alarm dotykom tlačidla  $\mathfrak{L}$  po dlhú dobu.

### Nastavenie hlasitosti

1. Dotýkajte sa tlačidla  $\mathfrak{L}$ , kým sa na displeji nezobrazí jedna z hodnôt **b-01-b-02-b-03**.

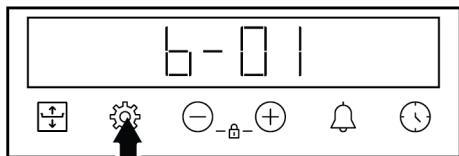

2. Nastavte požadovaný tón pomocou tlačidiel  $\oplus/\ominus$ . **(b-01-b-02-b-03)**

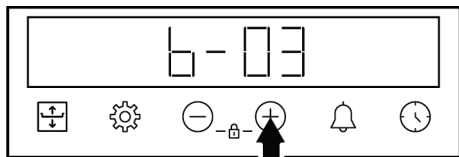

- ⇒ Dotknite sa tlačidla  $\otimes$  na potvrdenie alebo počkajte bez toho, aby ste sa dotkli akéhokoľvek tlačidla. Nastavenie hlasitosti sa po chvíli aktivuje.

### Nastavenie jasú displeja

1. Dotýkajte sa tlačidla  $\otimes$ , kým sa na displeji nezobrazí jedna z hodnôt **d-01-d-02-d-03**.

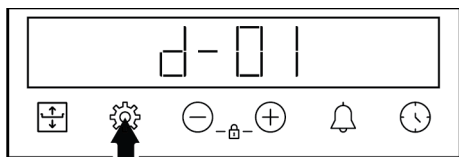

2. Nastavte požadovaný jas pomocou tlačidiel  $\oplus/\ominus$ . **(d-01-d-02-d-03)**

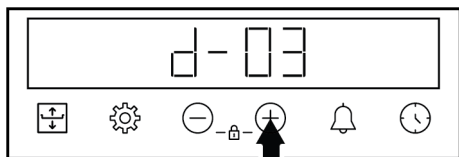

- ⇒ Dotknite sa tlačidla  $\otimes$  na potvrdenie alebo počkajte bez toho, aby ste sa dotkli akéhokoľvek tlačidla. Nastavenie jasú sa po chvíli aktivuje.

## 6 Všeobecné informácie o pečení

V tejto časti nájdete tipy na prípravu a pečenie pokrmov.

Okrem toho sú v tejto časti opísané niektoré potraviny testované ako výrobcovia a najvhodnejšie nastavenia pre tieto potraviny. Uvedené sú aj vhodné nastavenia rúry a príslušenstvo pre tieto potraviny.

### Zmena denného času

Na rúre môžete zmeniť čas dňa, ktorý ste predtým nastavili:

1. Klepnite na tlačidlo  $\otimes$ , až kým sa na obrazovke nezobrazí symbol  $\odot$ .
2. Denný čas nastavíte dotykom tlačidiel  $\oplus/\ominus$ .

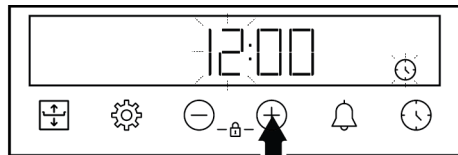

3. Dotknite sa tlačidla  $\odot$  alebo  $\otimes$ , aby ste aktivovali pole minút.

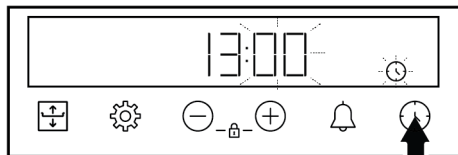

4. Dotykom tlačidiel  $\oplus/\ominus$  nastavíte minúty.

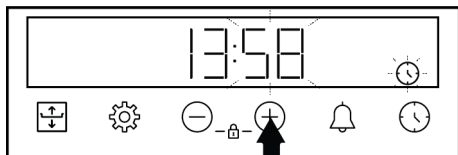

5. Potvrďte nastavenia opätovným dotykom tlačidla  $\odot$ .

- ⇒ Nastaví sa denný čas a na displeji zmizne symbol  $\odot$ .

## 6.1 Všeobecné upozornenia týkajúce sa pečenia v rúre

- Pri otváraní dvierok rúry počas pečenia alebo po ňom môže vychádzať horúca para. Para vás môže popáliť na rukách, tvári a/alebo očiach. Pri otváraní dvierok rúry sa držte ďalej.
- Intenzívna para vznikajúca počas pečenia môže v dôsledku rozdielu teplôt vytvárať na vnútornom a vonkajšom povrchu rúry a na horných častiach nábytku skonden-zované kvapky vody. Je to normálny a fyzikálny jav.
- Hodnoty teploty a času pečenia uvedené pre potraviny sa môžu líšiť v závislosti od receptu a množstva. Z tohto dôvodu sú tieto hodnoty uvedené ako rozsahy.
- Pred začatím varenia vždy vyberte z rúry nepoužívané príslušenstvo. Príslušenstvo, ktoré zostane v rúre, môže zabrániť tomu, aby sa jedlo uvarilo pri správnych hodnotách.
- Pri jedlách, ktoré budete variť podľa vlastného receptu, sa môžete odvolať na podobné jedlá uvedené v tabuľkách varenia.
- Používanie dodaného príslušenstva vám zabezpečí najlepší výkon varenia. Vždy dodržiavajte upozornenia a informácie uvedené výrobcom pre externý riad, ktorý budete používať.
- Mastný papier, ktorý budete používať pri varení, nastrihajte na vhodné rozmery podľa nádoby, v ktorej budete variť. Mastnotvorné papiere, ktoré z nádoby pretekajú, môžu spôsobiť riziko popálenia a ovplyvniť kvalitu vášho pečenia. Používajte mastný papier, ktorý budete používať v uvedenom teplotnom rozsahu.
- Na dosiahnutie dobrého výkonu pečenia umiestnite jedlo na odporúčanú správnu policičku. Počas pečenia nemeňte polohu políc.

## 6.1.1 Pečivo a potraviny v rúre

### Všeobecné informácie

- Pre dobrý výkon pečenia odporúčame používať príslušenstvo výrobku. Ak budete používať externý riad, uprednostnite tmavý, neprilňavý a žiaruvzdorný riad.
- Ak je v tabuľke varenia odporúčané predhrievanie, nezabudnite jedlo vložiť do rúry až po predhriatí.
- Ak budete variť pomocou kuchynského riadu na drôtenom grile, umiestnite ho do stredu drôteného grilu, nie k zadnej strane.
- Všetky materiály použité pri príprave pečiva musia byť čerstvé a mať izbovú teplotu.
- Stav tepelnej úpravy potravín sa môže líšiť v závislosti od množstva potravín a veľkosti kuchynského riadu.
- Kovové, keramické a sklenené formy predlžujú čas pečenia a spodné povrchy pečiva nie sú rovnomerne hnedé.
- Ak používate papier na pečenie, na spodnom povrchu potravín možno pozorovať malé zhnednutie. V takejto situácii môže byť potrebné predĺžiť dobu pečenia približne o 10 minút.
- Hodnoty uvedené v tabuľkách na pečenie sú stanovené ako výsledok testov vykonaných v našich laboratóriách. Hodnoty vhodné pre vás sa môžu od týchto hodnôt líšiť.
- Potraviny umiestnite na príslušnú policičku odporúčanú v tabuľke varenia. Spodná polica rúry je označená ako polica 1.

### Tipy na pečenie koláčov

- Ak je koláč príliš suchý, zvýšte teplotu o 10 °C a skráťte čas pečenia.
- Ak je koláč vlhký, použite malé množstvo tekutiny alebo znížte teplotu o 10 °C.
- Ak je vrch koláča spálený, položte ho na spodnú policu, znížte teplotu a predĺžte čas pečenia.
- Ak je vnútro koláča dobre prepečené, ale zvonka je lepkavé, použite menej tekutiny, znížte teplotu a predĺžte čas pečenia.

## Tipy pre pečivo

- Ak je cesto príliš suché, zvýšte teplotu o 10 °C a skráťte čas pečenia. Pláty cesta navlhčíte omáčkou pozostávajúcou zo zmesi mlieka, oleja, vajca a jogurtu.
- Ak sa cesto pečie pomaly, dbajte na to, aby hrúbka pripraveného cesta nepretiekla cez plech.
- Ak je cesto na povrchu hnedé, ale dno nie je upečené, uistite sa, že množstvo omáčky, ktoré použijete na cesto, nie je na dne cesta príliš veľké. Na rovnomerné zhnednutie sa snažte omáčku rovnomerne rozotrieť medzi pláty cesta a pečivo.
- Pečivo pečte v polohe a pri teplote zodpovedajúcej tabuľke varenia. Ak spodok ešte nie je dostatočne prepečený, na ďalšie pečenie ho umiestnite na spodnú policičku.

## Tabuľka pečenia na pečivo a jedlo v rúre

### Návrhy na pečenie s jedným plechom

Potraviny	Príslušenstvo na použitie	Prevádzková funkcia	Poloha police	Teplota (°C)	Čas pečenia (min) (cca)
Koláč na plechu	Štandardný plech *	Horné a spodné ohrievanie	3	180	30 ... 45
Koláč vo forme	Forma na tortu na drôtenom grile **	Ohrievanie ventilátorom	2	180	30 ... 40
Koláčiky	Štandardný plech *	Horné a spodné ohrievanie	3	160	25 ... 35
Koláčiky	Štandardný plech *	Ohrievanie ventilátorom	Pri modeloch s drôtenými policami : 3 Pri modeloch bez drôtených políc : 2	150	25 ... 35
Piškótový múčnik	Okrúhla tortová forma s priemerom 26 cm so svorkou na drôtenom grile **	Horné a spodné ohrievanie	2	150	30 ... 40
Piškótový múčnik	Okrúhla tortová forma s priemerom 26 cm so svorkou na drôtenom grile **	Ohrievanie ventilátorom	2	155	30 ... 40
Koláčiky	Plech na pečivo *	Horné a spodné ohrievanie	3	170	25 ... 40
Koláčiky	Plech na pečivo *	Ohrievanie ventilátorom	3	170	20 ... 30
Lístkové cesto	Štandardný plech *	Horné a spodné ohrievanie	2	200	30 ... 40
Lístkové cesto	Štandardný plech *	Ohrievanie ventilátorom	2	180	30 ... 40
Buchta	Štandardný plech *	Horné a spodné ohrievanie	2	200	20 ... 35
Buchta	Štandardný plech *	Ohrievanie ventilátorom	3	180	20 ... 30
Celý chlieb	Štandardný plech *	Horné a spodné ohrievanie	3	200	30 ... 45
Celý chlieb	Štandardný plech *	Ohrievanie ventilátorom	3	200	30 ... 40

Potraviny	Príslušenstvo na použitie	Prevádzková funkcia	Poloha police	Teplota (°C)	Čas pečenia (min) (cca)
Lasagne	Sklenená / kovová obdĺžniková nádoba na drôtenom grile **	Horné a spodné ohrievanie	2 alebo 3	200	30 ... 45
Jablkový koláč	Okrúhla čierna kovová forma, priemer 20 cm na drôtenom grile **	Horné a spodné ohrievanie	2	180	50 ... 70
Jablkový koláč	Okrúhla čierna kovová forma, priemer 20 cm na drôtenom grile **	Ohrievanie ventilátorom	3	170	50 ... 65
Pizza	Štandardný plech *	Horné a spodné ohrievanie	2	200 ... 220	10 ... 20

P prípade každého jedla sa odporúča predohrev.

\*Toto príslušenstvo váš spotrebič nemusí obsahovať.

\*\*Toto príslušenstvo nie je súčasťou produktu. Sú to komerčne dostupné doplnky.

### Návrhy na varenie s dvoma podnosmi

Potraviny	Príslušenstvo na použitie	Prevádzková funkcia	Poloha police	Teplota (°C)	Čas pečenia (min) (cca)
Koláčiky	2-Štandardný plech * 4-Plech na pečivo *	Ohrievanie ventilátorom	2 - 4	Pri modeloch s drôtenými policami :150 Pri modeloch bez drôtených polic :140	Pri modeloch s drôtenými policami : 25 ... 40 Pri modeloch bez drôtených polic : 30 ... 45
Koláčiky	2-Štandardný plech * 4-Plech na pečivo *	Ohrievanie ventilátorom	2 - 4	170	25 ... 35
Lístkové cesto	1-Štandardný plech * 4-Plech na pečivo *	Ohrievanie ventilátorom	1 - 4	180	35 ... 45
Buchta	2-Štandardný plech * 4-Plech na pečivo *	Ohrievanie ventilátorom	2 - 4	180	20 ... 30

P prípade každého jedla sa odporúča predohrev.

\*Toto príslušenstvo váš spotrebič nemusí obsahovať.

\*\*Toto príslušenstvo nie je súčasťou produktu. Sú to komerčne dostupné doplnky.

### Tabuľka pečenia s prevádzkovou funkciou "Ekologické ohrievanie ventilátorom"

- Po začatí pečenia v prevádzkovej funkcii "Ekologické ohrievanie ventilátorom" ne-  
meňte nastavenie teploty.

- Počas pečenia v prevádzkovej funkcii "Ekologické ohrievanie ventilátorom" ne-  
otvárajte dverka rúry. Ak sa dverka neot-  
vorí, vnútorná teplota je optimalizovaná  
na úsporu energie a táto teplota sa môže  
líšiť od teploty zobrazenej na displeji.

- V prevádzkovej funkcii “Ekologické ohrievanie ventilátorom” neuskutočňujte predohrev.

Potraviny	Príslušenstvo na použitie	Poloha police	Teplota (°C)	Čas pečenia (min) (cca)
Koláčiky	Štandardný plech *	3	180	30 ... 40
Koláčiky	Štandardný plech *	3	200	30 ... 40
Lístkové cesto	Štandardný plech *	3	220	40 ... 50
Buchta	Štandardný plech *	3	200	30 ... 40

\* Toto príslušenstvo váš spotrebič nemusí obsahovať.

## 6.1.2 Mäso, ryby a hydina

### Kľúčové body týkajúce sa grilovania

- Pred pečením celého kurčaťa, morky a veľkých kusov mäsa ho ochuťte citrónovou šťavou a korením, čím sa zvýši výkon pečenia.
- Vykostené mäso sa pripravuje o 15 až 30 minút dlhšie ako filé vyprážením.
- Na každý centimeter hrúbky mäsa by ste mali počítať s približne 4 až 5 minútami varenia.

- Po uplynutí času varenia nechajte mäso v rúre približne 10 minút. Štava z mäsa sa lepšie rozloží do vypráženého mäsa a pri krájaní mäsa nevyteká.
- Ryby by sa mali umiestniť na strednú alebo nízku úroveň police v žiaruvzdornom tanieri.
- Odporúčané pokrmy v tabuľke varenia pripravujte s jedným podnosom.

### Tabuľka varenia pre mäso, ryby a hydinu

Potraviny	Príslušenstvo na použitie	Prevádzková funkcia	Poloha police	Teplota (°C)	Čas pečenia (min) (cca)
Steak (celý) / Roštenka (1 kg)	Štandardný plech *	Spodné / horné ohrievanie pomocou ventilátora	3	15 minúty 250/ max, po 180 ... 190	60 ... 80
Jahňacie kolienko (1,5-2 kg)	Štandardný plech *	Spodné / horné ohrievanie pomocou ventilátora	3	15 minúty 250/ max, po 170	110 ... 120
Vyprážené kura (1,8-2 kg)	Drôtené mreže * Jeden plech položte na spodnú policičku.	Spodné / horné ohrievanie pomocou ventilátora	2	15 minúty 250/ max, po 190	60 ... 80
Vyprážené kura (1,8-2 kg)	Drôtené mreže * Jeden plech položte na spodnú policičku.	Funkcia „3D“	2	15 minúty 250/ max, po 190	60 ... 80
Morčacina (5,5 kg)	Štandardný plech *	Spodné / horné ohrievanie pomocou ventilátora	1	25 minúty 250/ max, po 180 ... 190	150 ... 210

Potraviny	Príslušenstvo na použitie	Prevádzková funkcia	Poloha police	Teplota (°C)	Čas pečenia (min) (cca)
Morčacina (5,5 kg)	Štandardný plech *	Funkcia „3D“	1	25 minúty 250/ max, po 180 ... 190	150 ... 210
Ryby	Drôtené mreže * Jeden plech položte na spodnú policičku.	Spodné / horné ohrievanie pomocou ventilátora	3	200	20 ... 30
Ryby	Drôtené mreže * Jeden plech položte na spodnú policičku.	Funkcia „3D“	3	200	20 ... 30

P prípade každého jedla sa odporúča predohrev.

\*Toto príslušenstvo váš spotrebič nemusí obsahovať.

\*\*Toto príslušenstvo nie je súčasťou produktu. Sú to komerčne dostupné doplnky.

### 6.1.3 Grilovanie

Červené mäso, ryby a hydinové mäso pri grilovaní rýchlo zhnednú, držia krásnu kôrku a nevysušujú sa. Na grilovanie sú obzvlášť vhodné filé, mäso na špíze, klobásky, ako aj šťavnatá zelenina (paradajky, cibuľa atď.).

#### Všeobecné upozornenia

- Potraviny nevhodné na grilovanie predstavujú nebezpečenstvo požiaru. Grilujte len potraviny, ktoré sú vhodné na silný oheň z grilu. Potraviny tiež neumiestňujte príliš ďaleko do zadnej časti grilu. Ide o najhorúcejšiu oblasť a masťné potraviny sa môžu vznietiť.
- **Počas grilovania zatvorte dvierka rúry. Nikdy negrilujte s otvorenými dvierkami rúry. Horúce povrchy môžu spôsobiť popáleniny!**

#### Grilovací stôl

Potraviny	Príslušenstvo na použitie	Poloha police	Teplota (°C)	Čas pečenia (min) (cca)
Ryby	Drôtené mreže	4 - 5	250	20 ... 25
Kuracie kúsky	Drôtené mreže	4 - 5	250	25 ... 35
Fašírka (teľacie mäso) - 12 čiastka	Drôtené mreže	4	250	20 ... 30
Jahňacie kotleťy	Drôtené mreže	4 - 5	250	20 ... 25
Steak - (kocky mäsa)	Drôtené mreže	4 - 5	250	25 ... 30
Teľacie kotleťy	Drôtené mreže	4 - 5	250	25 ... 30

#### Kľúčové body grilu

- Na gril pripravujte čo najviac potravín podobnej hrúbky a hmotnosti.
- Kusy určené na grilovanie umiestnite na drôtený rošt alebo drôtenú grilovaciu tácku tak, že ich rozložíte bez toho, aby ste prekročili rozmery ohrievača.
- V závislosti od hrúbky grilovaných kusov sa časy grilovania uvedené v tabuľke môžu líšiť.
- Posuňte drôtený gril alebo drôtený grilovací podnos na požadovanú úroveň v rúre. Ak pečiete na drôtenom grile, posuňte plech do rúry na spodnú policičku, aby sa zachytávali oleje. Plech do rúry, ktorý budete posúvať, musí mať takú veľkosť, aby pokryl celú plochu grilu. Tento plech sa nemusí dodávať spolu s výrobkom. Do plechu na pečenie dajte trochu vody, aby sa dal ľahko čistiť.

Potraviny	Príslušenstvo na použitie	Poloha police	Teplota (°C)	Čas pečenia (min) (cca)
Gratinovaná zelenina	Drôtené mreže	4 - 5	220	20 ... 30
Toastovaný chlieb	Drôtené mreže	4	250	1 ... 3

U všetkých grilovaných jedál sa odporúča predhriať rúru na 5 minút.  
Po 1/2 celkového času grilovania kúsok jedla otočte.

### 6.1.4 Testovanie potravín

- Potraviny v tejto tabuľke varenia sú pripravené podľa normy EN 60350-1, aby sa uľahčilo testovanie výrobku pre kontrolné ústavy.

#### Tabuľka na varenie testovacích jedál

##### Návrhy na pečenie s jedným plechom

Potraviny	Príslušenstvo na použitie	Prevádzková funkcia	Poloha police	Teplota (°C)	Čas pečenia (min) (cca)
Krehké pečivo (sladké pečivo)	Štandardný plech *	Horné a spodné ohrievanie	3	140	20 ... 30
Krehké pečivo (sladké pečivo)	Štandardný plech *	Ohrievanie ventilátorom	Pri modeloch s drôtenými policami :3 Pri modeloch bez drôtených polic :2	140	15 .. 25
Koláčiky	Štandardný plech *	Horné a spodné ohrievanie	3	160	25 ... 35
Koláčiky	Štandardný plech *	Ohrievanie ventilátorom	Pri modeloch s drôtenými policami : 3 Pri modeloch bez drôtených polic : 2	150	25 ... 35
Piškótvý múčnik	Okrúhla tortová forma s priemerom 26 cm so svorkou na drôtenom grile **	Horné a spodné ohrievanie	2	150	30 ... 40
Piškótvý múčnik	Okrúhla tortová forma s priemerom 26 cm so svorkou na drôtenom grile **	Ohrievanie ventilátorom	2	155	30 ... 40
Jablkový koláč	Okrúhla čierna kovová forma, priemer 20 cm na drôtenom grile **	Horné a spodné ohrievanie	2	180	50 ... 70
Jablkový koláč	Okrúhla čierna kovová forma, priemer 20 cm na drôtenom grile **	Ohrievanie ventilátorom	3	170	50 ... 65

P prípade každého jedla sa odporúča predohrev.

\*Toto príslušenstvo váš spotrebič nemusí obsahovať.

\*\*Toto príslušenstvo nie je súčasťou produktu. Sú to komerčne dostupné doplnky.

## Návrhy na varenie s dvoma podnosmi

Potraviny	Príslušenstvo na použitie	Prevádzková funkcia	Poloha police	Teplota (°C)	Čas pečenia (min) (cca)
Koláčiky	2-Štandardný plech * 4-Plech na pečivo *	Ohrievanie ventilátorom	2 - 4	Pri modeloch s drôtenými policami :150 Pri modeloch bez drôtených polic :140	Pri modeloch s drôtenými policami : 25 ... 40 Pri modeloch bez drôtených polic : 30 ... 45
Krehké pečivo (sladké pečivo)	2-Štandardný plech * 4-Plech na pečivo *	Ohrievanie ventilátorom	2 - 4	140	15 ... 25

P prípade každého jedla sa odporúča predohrev.

\*Toto príslušenstvo váš spotrebič nemusí obsahovať.

\*\*Toto príslušenstvo nie je súčasťou produktu. Sú to komerčne dostupné doplnky.

## Grilovanie

Potraviny	Príslušenstvo na použitie	Poloha police	Teplota (°C)	Čas pečenia (min) (cca)
Fašírka (teľacie mäso) - 12 čiastka	Drôtené mreže	4	250	20 ... 30
Toastovaný chlieb	Drôtené mreže	4	250	1 ... 3

U všetkých grilovaných jedál sa odporúča predhriať rúru na 5 minút.  
Po 1/2 celkového času grilovania kúsok jedla otočte.

## 7 Údržba a čistenie

### 7.1 Všeobecné informácie o čistení

#### Všeobecné upozornenia

- Pred čistením produktu počkajte, kým vychladne. Horúce povrchy môžu spôsobiť popáleniny!
- Nenanášajte čistiace prostriedky priamo na horúce povrchy. Môže to spôsobiť trvalé škvrny.
- Výrobok by sa mal po každej prevádzke dôkladne vyčistiť a vysušiť. Zvyšky potravín sa tak dajú ľahko vyčistiť a zabráni sa ich spáleniu pri neskoršom použití produktu. Tým sa predlžuje životnosť prístroja a znižujú sa často sa vyskytujúce problémy.
- Na čistenie nepoužívajte parné čistiace prostriedky.
- Niektoré čistiace prostriedky spôsobujú poškodenie povrchu. Nevhodné čistiace prostriedky sú: bieliadlá, čistiace prostriedky obsahujúce amoniak, kyseliny alebo chloridy, parné čistiace prostriedky, prostriedky na odstraňovanie vodného kameňa, prostriedky na odstraňovanie škvŕn a hrdze, abrazívne čistiace prostriedky (krémové čistiace prostriedky, prášok na drhnutie, krém na drhnutie, abrazívne a škrabacie drhnutie prostriedky, drôt, špongie, čistiace handričky obsahujúce nečistoty a zvyšky čistiacich prostriedkov).
- Pri čistení vykonanom po každom použití nie je potrebný žiadny špeciálny čistiaci materiál. Produkt čistíte čistiacim prostriedkom na riad, teplou vodou a mäkkou handričkou alebo špongiou a osušte ho suchou handričkou.
- Uistite sa, že ste po vyčistení ste úplne zotrelí všetku zvyšnú tekutinu a okamžite vyčistíte všetky zvyšky jedla, ktoré okolo vás vystreknú počas varenia.

- Neumývajte žiadnu súčasť vášho spotrebiča v umývačke riadu, pokiaľ nie je uvedené inak v návode na použitie.

### **Inox - nerezové povrchy**

- Na čistenie nehrdzavejúcich, neoxidovaných povrchov a rúkoviek nepoužívajte čistiace prostriedky obsahujúce kyselinu alebo chlór.
- Nerezový-inoxový povrch môže časom zmeniť farbu. To je normálne. Po každej operácii vyčistíte čistiacim prostriedkom vhodným na nehrdzavejúci alebo inoxový povrch.
- Čistíte mäkkou mydlovou handričkou a tekutým (neškrabajúcim) čistiacim prostriedkom vhodným pre povrchy z nehrdzavejúcej ocele. Uterajte jedným smerom.
- Odstráňte vápenaté, olejové, škrobové, mliečne a bielkovinové škvرنy na sklenených a inoxových povrchoch okamžite bez čakania. Škvرنy môžu po dlhšej dobe hrdzaviť.
- Čistiace prostriedky nastriekané/aplikované na povrch je potrebné ihneď vyčistiť. Abrázívne čistiace prostriedky ponechané na povrchu spôsobujú, že povrch bude biely.

### **Smaltované povrchy**

- Oblasť na pečenie rúry na pečenie musí byť pred čistením vychladnutá. Čistenie horúcich povrchov vedie k nebezpečenstvu požiaru a poškodeniu smaltovaným povrchom.
- Po každom použití smaltované povrchy očistíte čistiacim prostriedkom na riad, teplou vodou a mäkkou handričkou alebo špongiou a osušte ich suchou handričkou.
- Ak je váš výrobok vybavený funkciou ľahkého čistenia parou, môžete ľahké čistenie parou vykonať aj na ľahké trvalé nečistoty. (Vid' . "Easy Steam čistenie [▶ 33]").)
- V prípade pretrvávajúcich škvرنn môžete použiť čistiaci prostriedok na rúry a grily odporúčaný na webovej stránke značky vášho produktu a hladkú čistiacu podložku. Nepoužívajte externý čistič rúry.

### **Katalytické povrchy**

- Bočné steny v oblasti varenia môžu byť pokryté iba smaltovanými alebo katalytickými stenami. Líši sa v závislosti od modelu.
- Katalytické steny majú ľahký matný a pórovitý povrch. Katalytické steny rúry sa nemajú čistiť.
- Katalytické povrchy absorbujú olej vďaka svojej pórovitej štruktúre a začnú sa lesknúť, keď je povrch nasýtený olejom, v takom prípade sa odporúča vymeniť diely.

### **Sklenené povrchy**

- Pri čistení sklenených povrchov nepoužívajte škrabky z tvrdého kovu a abrazívne čistiace prostriedky. Môžu poškodiť povrch skla.
- Spotrebič očistíte čistiacim prostriedkom na riad, teplou vodou a handričkou z mikrovlákna určenou pre sklenené povrchy. Osušte ho suchou handričkou z mikrovlákna.
- Ak po vyčistení zostanú zvyšky saponátu, utrite ho studenou vodou a osušte čistou a suchou handričkou z mikrovlákna. Zvyšky saponátu môžu nabudúce poškodiť povrch skla.
- Zaschnuté zvyšky na povrchu skla za žiadnych okolností nečistíte zubkovanými nožmi, drôtenou vatou alebo podobnými škrabancami.
- Škvرنy od vápnika (žlté škvرنy) na povrchu skla môžete odstrániť komerčne dostupným odvápnovacím prostriedkom, odvápnovacím prostriedkom, ako je ocot alebo citrónová šťava.
- Ak je povrch silne znečistený, naneste špongiou na škvرنu čistiaci prostriedok a počkajte dlho, kým nebude správne fungovať. Potom povrch skla očistíte vlhkou handričkou.
- Zmena farby a škvرنy na povrchu skla sú normálne a nejde o chyby.

### **Plastové diely a lakované povrchy**

- Plastové diely a lakované povrchy očistíte čistiacim prostriedkom na riad, teplou vodou a mäkkou handričkou alebo špongiou a osušte ich suchou handričkou.

- Nepoužívajte škrabky z tvrdého kovu a drsné čistiace prostriedky. Môžu poškodiť povrchy.
- Dbajte na to, aby kĺby komponentov produktu nezostali vlhké a saponátové. V opačnom prípade môže na týchto spojoch dôjsť ku korózii.

## 7.2 Čistiace príslušenstvo

Príslušenstvo výrobku nekladajte do umývačky riadu, pokiaľ nie je v návode na použitie uvedené inak.

## 7.3 Čistenie ovládacieho panela

- Pri čistení panelov pomocou ovládača gombíkov utrite panel a ovládače vlhkou mäkkou handričkou a osušte suchou handričkou. Neodstraňujte gombíky a tesnenia zospodu, aby ste vyčistili panel. Môže byť poškodený ovládací panel a gombíky.
- Počas čistenia inox panelov s gombíkovým riadením, okolo gombíkov nepoužívajte čistiace prostriedky na inox. Indikátory okolo ovládacieho gombíka je možné vymazať.
- Dotykové ovládacie panely očistite vlhkou mäkkou handričkou a osušte suchou handričkou. Ak je váš produkt vybavený funkciou blokovania klávesov, pred vykonaním čistenia ovládacieho panela nastavte blokovanie klávesov. V opačnom prípade môže dôjsť k nesprávnej detekcii klávesov.

## 7.4 Čistenie vnútra rúry (priestoru na pečenie)

Postupujte podľa krokov čistenia opísaných v časti "Všeobecné informácie o čistení" podľa typov povrchov vo vašej rúre.

### Čistenie bočných stien rúry

Bočné steny v oblasti varenia môžu byť pokryté iba smaltovanými alebo katalytickými stenami. Líši sa v závislosti od modelu. Ak je na stene katalytický povrch, pozrite si informácie v časti "Katalytické povrchy".

Ak je váš výrobok modelom s drôtenými policami, pred čistením bočných stien odstráňte drôtené police. Potom dokončite

čistenie podľa opisu v časti "Všeobecné informácie o čistení" podľa typu povrchu bočných stien.

### Odstránenie bočných drôtených políc:

1. Odstráňte prednú časť drôtenej police ťahaním za bočnú stenu v opačnom smere.
2. Potiahnite drôtenú policu smerom k sebe, aby ste ju úplne odstránili.

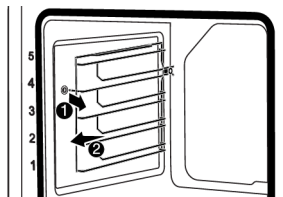

3. Pri opätovnom pripevnení policičky je potrebné zopakovať postupy použité pri ich demontáži od konca k začiatku.

## 7.5 Easy Steam čistenie

Umožňuje ľahké čistenie nečistôt (ktoré nezostávajú dlhý čas), ktoré sú zmäkčené parou vo vnútri rúry a kvapkami vody kondenzovanými na vnútorných povrchoch rúry.

1. Odstráňte všetko príslušenstvo z vnútra rúry.
2. Do plechu pridajte 500 ml vody a umiestnite ho na 2. polici rúry.

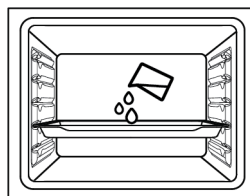

3. Nastavte rúru na prevádzkový režim EasySteam čistenia parou a prevádzkujte ju pri teplote 100 °C počas 15 minút.

Okamžite otvorte dverka a utrite vnútro rúry vlhkou špongiou alebo handričkou. Pri otvorení dverí sa uvoľní para. To môže predstavovať riziko popálenia. Pri otváraní dverí buďte opatrní.

Pre odolné nečistoty, výrobok čistite čistiacim prostriedkom na riad, teplou vodou a mäkkou handričkou alebo špongiou a osušte ho suchou handričkou.



Pri funkcii EasySteam čistenia parou sa očakáva, že pridaná voda sa odparí a skondenzuje na vnútornej strane rúry a na dvierkach rúry, aby sa zjmnili ľahké nečistoty, ktoré sa v rúre vytvorili. Kondenzát vytvorený na dvierkach rúry môže po otvorení dvierok rúry kvapkať do okolia. Hneď po otvorení dvierok kondenzáciu utrite.

(Líši sa v závislosti od modelu produktu.

\*Nemusí byť k dispozícii vo vašom produkte.) Po kondenzácii vo vnútri rúry sa v bazénovom kanáliku pod rúrou môže objaviť kaluž alebo vlhkosť. Po použití utrite tento bazénový kanál vlhkou handričkou a osušte ho.

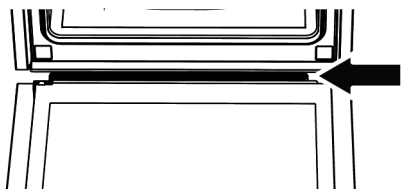

## 7.6 Vysokoteplotné samočistenie

Rúra je vybavená funkciou pyrolýzy. Rúra sa zahreje na teplotu približne 420-480 °C a spaľuje, kým sa existujúce nečistoty nezmenia na popol. Môže sa vytvárať silný dym. Zabezpečte dobré vetranie. Čistenie pri vysokej teplote by sa malo vykonávať približne po každých 10 použitíach rúry.

### Všeobecné upozornenia



#### Horúce povrchy môžu spôsobiť popáleniny!

Počas samočistenia sa výrobku nedotýkajte a nepúšťajte k nemu deti. Pred odstránením zvyškov počkajte aspoň 30 minút.

- Pred použitím funkcie pyrolýzy odstráňte všetko príslušenstvo, teleskopickú policu a bočné police (ak existujú). V prípade ich neodstránenia, sa príslušenstvo a bočné drôtené police poškodia.
- Ak je váš výrobok vybavený pyro odolným príslušenstvom (odolné voči samočisteniu pri vysokej teplote), nemusíte toto príslušenstvo z rúry vyberať. V časti s príslušenstvom je uvedené, či je vaše príslušenstvo chránené proti chemikáliám. Ak nie je uvedené inak, vaše príslušenstvo nie je odolné voči vysokým teplotám. Pred samočistením musí byť z rúry odstránené, aby nedošlo k jeho poškodeniu.
- Tesnenie dverí nečistite. Tesnenie zo sklenených vlákien je veľmi jemné a ľahko sa poškodí. Ak je tesnenie dverí poškodené, vymeňte ho za nové z autorizovaného servisu.

### Spustenie funkcie pyrolýzy:



1. Odstráňte všetko príslušenstvo z vnútra rúry. Pri modeloch s drôtenými policami nezabudnite odstrániť drôtenú policu.
2. Pred začatím čistenia očistite vonkajšie povrchy rúry a zvyšky jedla vo vnútri rúry mydlovou handričkou.
3. Vyberte funkciu "pyrolýza" (Pyrolýza).

⇒ Na displeji bliká "**P2:00**". Ak je váš spotrebič vybavený funkciou Eco pyrolýza, na displeji sa najprv na 2 sekundy zobrazí správa "**Pro**" a potom začne blikáť správa **P2:00**.



Ak sa na displeji nezobrazí hlásenie "**Pro**" a potom "**ECO**", váš spotrebič nie je vybavený funkciou Eco pyrolýza.

4. Otočte gombík teploty na najvyššiu teplotu "**max**" (maximálna).
5. Keď sa spustí funkcia pyrolýzy, rozsvieti sa "**P2:00**" a začne sa odpočítavať. Na displeji sa zobrazí čas pyrolýzy (2 hodiny). Túto dobu nie je možné zmeniť

6. Keď rúra po spustení pyrolýzy dosiahne určitú teplotu, na displeji časovača sa zobrazí symbol  a dvierka rúry nie je možné otvoriť. Nevyvíjajte na rúčku silu, aby ste dvierka odblokovali, kým sa čistiaci proces nedokončí a symbol na displeji nezmizne.
7. Po dokončení procesu čistenia sa na displeji zobrazí „**Koniec**“.
8. Po zobrazení nápisu "**End**" (Koniec) na displeji otočte gombíky funkcií a teploty do polohy 0 (vypnuté), čím ukončíte proces.
9. Keď na displeji zmizne symbol , odstráňte zvyšné usadeniny octovou vodou.
10. Stlačením ľubovoľného tlačidla zvukovú výstrahu zastavíte.







Po ukončení funkcie pyrolýzy bude blokovanie dvierok aktívne, kým sa rúra neochladí na vhodnú teplotu. Ak chcete variť v tomto čase, na displeji sa zobrazí "**H**" a varenie nebude možné.

### **Samočistiaca funkcia s vysokou teplotou - Eco pyrolýza (Líši sa v závislosti od modelu produktu. \*Nemusí byť k dispozícii vo vašom produkte.)**

- ✓ Ak vaša rúra nie je veľmi znečistená, odporúčame použiť funkciu "Pyrolýza - ekonomický režim". "Pyrolýza - ekonomický režim" funkcia trvá kratšie ako funkcia Pyrolýza". Ak je rúra veľmi znečistená, funkcia Pyrolýza - ekonomický režim" nemusí byť dostatočná. V takom prípade ju vyčistite pomocou funkcie "Pyrolýza".
1. Odstráňte všetko príslušenstvo z vnútra rúry. Pri modeloch s drôtenými policami nezabudnite odstrániť drôtenú policu.
  2. Pred začatím čistenia očistite vonkajšie povrchy rúry a zvyšky jedla vo vnútri rúry mydlovou handričkou.
  3. Vyberte funkciu "pyrolýza" (Pyrolýza).

⇒ Na displeji sa približne na 2 sekundy zobrazí správa "**P2:00**" a "**Pro**" a potom začne blikať správa **P2:00**.

4. Ťuknite na tlačidlo  alebo .
- ⇒ Na displeji sa približne na 2 sekundy zobrazí správa "**ECO**" a potom začne blikať správa **P1:30**.
5. Otočte gombík teploty na najvyššiu teplotu "**max**" (maximálna).
6. Keď sa spustí funkcia pyrolýzy, rozsvieti sa **P1:30** a začne sa odpočítavaie. Na displeji sa zobrazí čas pyrolýzy (1,5 hodiny). Túto dobu nie je možné zmeniť
7. Keď rúra po spustení pyrolýzy dosiahne určitú teplotu, na displeji časovača sa zobrazí symbol  a dvierka rúry nie je možné otvoriť. Nevyvíjajte na rúčku silu, aby ste dvierka odblokovali, kým sa čistiaci proces nedokončí a symbol na displeji nezmizne.
8. Po dokončení procesu čistenia sa na displeji zobrazí „**Koniec**“.
9. Po zobrazení nápisu "**End**" (Koniec) na displeji otočte gombíky funkcií a teploty do polohy 0 (vypnuté), čím ukončíte proces.
10. Keď na displeji zmizne symbol , odstráňte zvyšné usadeniny octovou vodou.
11. Stlačením ľubovoľného tlačidla zvukovú výstrahu zastavíte.



Po ukončení funkcie pyrolýzy bude blokovanie dvierok aktívne, kým sa rúra neochladí na vhodnú teplotu. Ak chcete variť v tomto čase, na displeji sa zobrazí "**H**" a varenie nebude možné.

### **7.7 Čistenie dvierok rúry**

Dvere rúry a sklá dvierok môžete demontovať a vyčistiť ich. Postup demontáže dvierok a okien je vysvetlený v častiach "**Demontáž dvierok rúry**" a "**Demontáž**

**vnútorných skiel dverok".** Po vybratí vnútorných skiel dverí ich vyčistíte pomocou prostriedku na umývanie riadu, teplej vody a mäkkej handričky alebo špongie a vysušte ich suchou handričkou. Zvyšky vodného kameňa, ktoré sa môžu vytvoriť na skle rúry, utrite octom a opláchnite sklo.



Na čistenie dverok a skla rúry nepoužívajte drsné abrazívne čistiace prostriedky, kovové škrabky, drôtenú vlnu ani bieliace materiály.

### Odstránenie dverok rúry

1. Otvorte dverka rúry.
2. Otvorte svorky v zásuvke závesu predných dverí vpravo a vľavo zatlačením smerom nadol, ako je znázornené na obrázku.
3. Typy závesov sa líšia podľa modelu výrobku ako typy (A), (B), (C). Nasledujúce obrázky ukazujú, ako otvoriť jednotlivé typy závesov.
4. Záves typu (A) je k dispozícii pre bežné typy dverí.

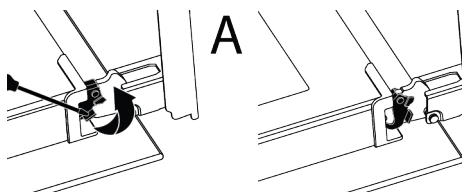

5. Záves typu (B) je k dispozícii pre typy dverí s mäkkým zatváraním.

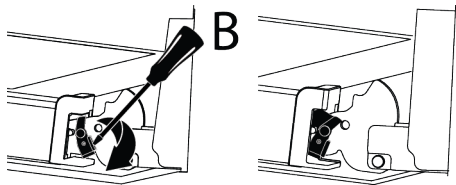

6. Záves typu (C) je k dispozícii v typoch dverí s mäkkým otváraním/zatváraním.

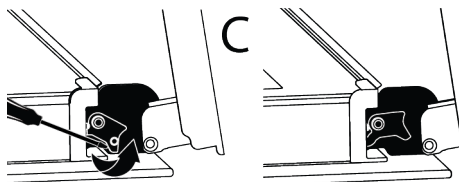

7. Dvere rúry dajte do polo otvorenej polohy.

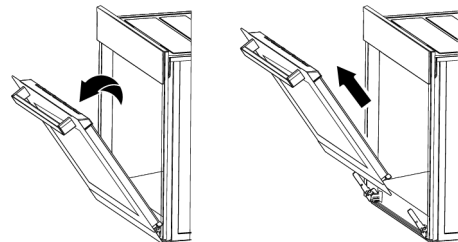

8. Vytiahnite odstránené dvere smerom nahor, aby sa uvoľnili z pravého a ľavého závesu, a vyberte ich.



Pri opätovnom pripnutí dverí je potrebné zopakovať postupy použité pri ich demontáži od konca k začiatku. Pri montáži dverí nezabudnite zatvoriť svorky na zásuvke závesu.

### 7.8 Odstránenie vnútorného skla dverí rúry

Vnútorné sklo predných dverí výrobku sa môže z dôvodu čistenia odstrániť.

1. Otvorte dverka rúry.

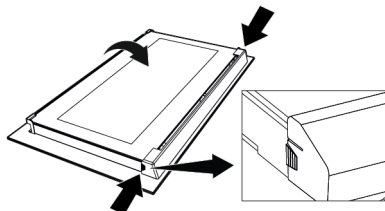

2. Plastový komponent pripnutý na hornej časti predných dverí potiahnite k sebe súčasným zatlačením na tlakové body na oboch stranách komponentu a vyberte ho.

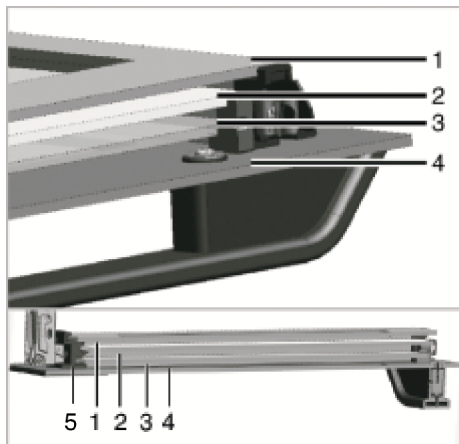

- |   |  |   |                     |
|---|--|---|---------------------|
| 1 | Vnútorné sklo                          | 2 | Druhé vnútorné sklo |
| 3 | Tretie vnútorné sklo                   | 4 | Vonkajšie sklo      |
| 5 | Plastová štrbina na sklo - spodná časť |   |                     |

3. Ako je znázornené na obrázku, jemne nadvihnite najvnútornejšie sklo smerom k "A" a potom ho vyberte ťahom smerom k "B".

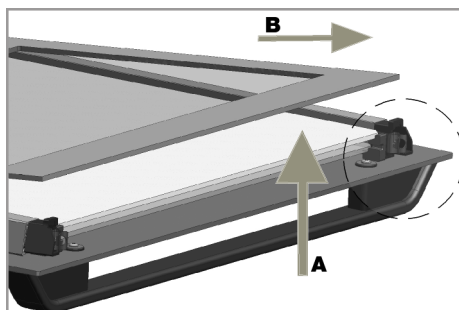

4. Rovnaký postup zopakujte aj pri odstraňovaní druhého a tretieho skla.



Prvým krokom preskupenia dverí je výmena druhého a tretieho skla (2, 3). Ako je znázornené na obrázku, umiestnite skosený okraj skla tak, aby sa stretol so skoseným okrajom plastového otvoru.

Poradie upevnenia druhého a tretieho vnútorného skla nie je dôležité, pretože sú zameniteľné.

Pri upevňovaní najvnútornejšieho skla (1) dávajte pozor, aby ste potlačenú stranu skla umiestnili na druhé vnútorné sklo. Je veľmi dôležité, aby sa spodné rohy všetkých vnútorných skiel stretli so spodnými plastovými drážkami (5). Zatlačte plastový komponent smerom k rámu, kým sa nezvze "cvaknutie".



Po vyčistení sa musia všetky sklá opäť zložiť.

## 7.9 Čistenie lampy rúry

V prípade, že sa sklenené dvierka lampy rúry na pečenie znečistia; vyčistíte ich pomocou prostriedku na umývanie riadu, teplej vody a mäkkej handričky alebo špongie a vysušte suchou handričkou. V prípade poruchy lampy rúry môžete lampu rúry vymeniť podľa nasledujúcich častí.

### Výmena lampy rúry

#### Všeobecné upozornenia

- Aby ste predišli riziku úrazu elektrickým prúdom, pred výmenou lampy rúry odpojte výrobok a počkajte, kým rúra vychladne. Horúce povrchy môžu spôsobiť popáleniny!

- Táto rúra je napájaná žiarovkou s výkonom menším ako 40 W, výškou menšou ako 60 mm a priemerom menším ako 30 mm alebo halogénovou žiarovkou s päticou G9 s výkonom menším ako 60 W. Žiarovky sú vhodné na prevádzku pri teplotách nad 300 °C. Lamy do rúry sú k dispozícii v autorizovaných servisoch alebo u licencovaných technikov. Tento výrobok obsahuje žiarovku energetickej triedy G.
- Poloha lampy sa môže líšiť od polohy zobrazenej na obrázku.
- Lampa použitá v tomto výrobku nie je vhodná na použitie pri osvetľovaní domácich miestností. Účelom tejto lampy je pomôcť používateľovi vidieť potravinárske výrobky.
- Svietidlá použité v tomto výrobku musia odolávať extrémnym fyzikálnym podmienkam, napríklad teplotám nad 50 °C.

#### Ak má vaša rúra na pečenie okrúhlu lampu,

1. Odpojte výrobok od elektrickej energie.
2. Odstráňte sklenený kryt otočením proti smeru hodinových ručičiek.



3. Ak je lampa rúry typu (A) znázornená na obrázku nižšie, otočte lampu rúry podľa obrázka a vymeňte ju za novú. Ak ide o model typu (B), vytiahnite ju podľa obrázka a vymeňte ju za novú.

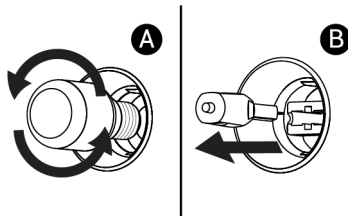

4. Nasadte späť sklenený kryt.

#### Ak má vaša rúra štvorcovú lampu,

1. Odpojte výrobok od elektrickej energie.
2. Odstráňte drôtené police podľa popisu.

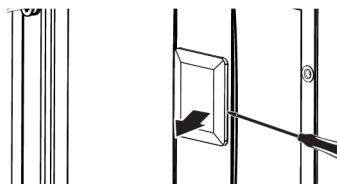

3. Skrutkovačom nadvihnite ochranný sklenený kryt lampy. Najprv odstráňte skrutku, ak je na štvorcovej lampe vo vašom produkte skrutka.
4. Ak je lampa rúry typu (A) znázornená na obrázku nižšie, otočte lampu rúry podľa obrázka a vymeňte ju za novú. Ak ide o model typu (B), vytiahnite ju podľa obrázka a vymeňte ju za novú.

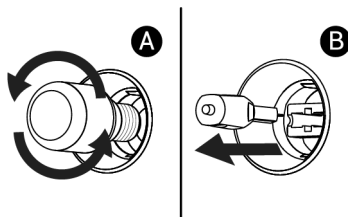

5. Opäť nasadte sklenený kryt a drôtené police.

## 8 Riešenie problémov

Ak problém pretrváva aj po vykonaní pokynov v tejto časti, obráťte sa na svojho predajcu alebo na autorizovaný servis. Nikdy sa nepokúšajte opraviť svoj výrobok sami.

#### Počas prevádzky rúry vychádza para.

- Je normálne, že sa počas prevádzky objavuje para. >>> Toto nie je chyba.

#### Počas pečenia sa objavujú kvapky vody

- Para vznikajúca počas varenia kondenzuje, keď sa dostane do kontaktu s chladnými povrchmi mimo výrobku a môžu sa tvoriť kvapky vody. >>> Toto nie je chyba.

**Počas ohrievania a chladnutia výrobku je počuť kovové zvuky.**

- Kovové časti sa môžu pri zahrievaní roz-pínať a vydávať zvuky. >>> Toto nie je chyba.

**Produkt nefunguje.**

- Poistka môže byť chybná alebo spálená. >>> Skontrolujte poistky v poistkovej skrinke. V prípade potreby ich zmeňte alebo ich znova aktivujte.
- Spotrebič nemusí byť zapojený do (uzemnenej) zásuvky. >>> Skontrolujte, či je spotrebič zapojený do zásuvky.
- (Ak je na spotrebiči časovač) Tlačidlá na ovládacom paneli nefungujú. >>> Ak má váš výrobok zámok tlačidiel, zámok tlačidiel môže byť zapnutý, vypnite zámok tlačidiel.

**Kontrolka rúry sa nerozsvieti.**

- Kontrolka rúry môže byť chybná. >>> Vymeňte lampu rúry.
- Nie je elektrická energia. >>> Uistite sa, že sieť je v prevádzke a skontrolujte poistky v poistkovej skrinke. V prípade potreby vymeňte poistky alebo ich znova aktivujte.

**Rúra sa nezahrieva.**

- Rúra nemusí byť nastavená na konkrétnu funkciu pečenia a/alebo teplotu. >>> Nastavte rúru na konkrétnu funkciu pečenia a/alebo teplotu.
- Nie je elektrická energia. >>> Uistite sa, že sieť je v prevádzke a skontrolujte poistky v poistkovej skrinke. V prípade potreby vymeňte poistky alebo ich znova aktivujte.

## Dobrodošli!

---

Spoštovani kupec,

Hvala, ker ste izbrali izdelek Beko. Upamo, da vam bo ta aparat, izdelan z visoko kakovostjo in moderno tehnologijo, nudil najboljšo učinkovitost. Zato pred uporabo izdelka pozorno preberite ta priročnik in vso drugo priloženo dokumentacijo.

Upoštevajte vse informacije in opozorila, ki jih vsebuje uporabniški priročnik. Na ta način boste zaščitili sebe in izdelek pred morebitnimi nevarnostmi.

Shranite uporabniški priročnik. Če izdelek izročite nekomu drugemu, priložite tudi navodila. Ta priročnik vsebuje garancijske pogoje, informacije o uporabi in načine odpravljanja težav za vaš izdelek.

### Simboli in njihovi opisi v uporabniškem priročniku:



Nevarnost, ki lahko privede do poškodb ali celo smrti.



Pomembne informacije in koristni nasveti za uporabo.



Preberite uporabniški priročnik.



Opozorilo za vročo površino.

**OPOMBA** Nevarnost, ki lahko privede do stvarne škode na izdelku ali okoljske škode.

**Arçelik A.Ş.**

Karaağaç caddesi No:2-6  
34445 Sütlüce/Istanbul/TURKEY

Made in TURKEY

## **Kazalo vsebine**

<b>1 Varnostna navodila .....</b>	<b>42</b>
1.1 Predvidena uporaba .....	42
1.2 Varnost otrok, ranljivih oseb in domačih živali .....	42
1.3 Električna varnost .....	43
1.4 Varnost pri transportu .....	45
1.5 Varnost pri namestitvi .....	45
1.6 Varnost pri uporabi .....	46
1.7 Opozorila glede temperature .....	46
1.8 Uporaba dodatkov .....	47
1.9 Varnost pri peki .....	47
1.10 Varnost pri vzdrževanju in čiščenju .....	48
1.11 Samodejno čiščenje pri visoki temperaturi (piroliza) .....	49
<b>2 Navodila v zvezi z varovanjem okolja .....</b>	<b>49</b>
2.1 Direktiva o odpadkih .....	49
2.1.1 Skladnost z direktivo OEEQ in odlaganje odpadnega izdelka ..	49
2.2 Informacije o embalaži .....	49
2.3 Priporočila za varčevanje z energijo .....	50
<b>3 Vaš izdelek .....</b>	<b>51</b>
3.1 Predstavitev izdelka .....	51
3.2 Predstavitev upravljalne plošče in njena uporaba .....	51
3.2.1 Upravljalna plošča .....	52
3.2.2 Predstavitev upravljalne plošče pečice .....	52
3.3 Funkcije delovanja pečice .....	52
3.4 Dodatki za izdelek .....	53
3.5 Uporaba dodatkov k napravi .....	54
3.6 Tehnični podatki .....	56
<b>4 Prva uporaba .....</b>	<b>57</b>
4.1 Nastavitev pri prvi uporabi .....	57
4.2 Prvo čiščenje .....	57
<b>5 Uporaba pečice .....</b>	<b>58</b>
5.1 Splošne informacije glede uporabe pečice .....	58
5.2 Uporaba upravljalne enote pečice ..	58
5.3 Nastavitve .....	60
<b>6 Splošne informacije o peki .....</b>	<b>62</b>

6.1 Splošna opozorila glede peke v pečici .....	62
6.1.1 Pekovski izdelki in pečene jedi ..	63
6.1.2 Meso, ribe in perutnina .....	66
6.1.3 Žar .....	66
6.1.4 Jedi za preizkus .....	67
<b>7 Vzdrževanje in čiščenje .....</b>	<b>69</b>
7.1 Splošne informacije o čiščenju .....	69
7.2 Čiščenje dodatkov .....	70
7.3 Čiščenje upravljalne plošče .....	70
7.4 Čiščenje notranjosti pečice (območja za peko) .....	70
7.5 Enostavno čiščenje s paro .....	71
7.6 Samčiščenje pri visoki temperaturi .....	71
7.7 Čiščenje vratc pečice .....	73
7.8 Demontaža notranjega stekla vratc pečice .....	74
7.9 Čiščenje luči v pečici .....	75
<b>8 Odpravljanje težav .....</b>	<b>76</b>

## 1 Varnostna navodila

- V tem razdelku so navedena varnostna navodila, ki jih je treba upoštevati, da se prepreči nevarnost telesnih poškodb ali materialne škode.
- Če izdelek izročite drugi osebi za osebno uporabo ali kot rabljen izdelek, morate priložiti tudi uporabniški priročnik, nalepke izdelka ter druge ustrezne dokumente in dele.
- Naše podjetje ne odgovarja za škodo, ki lahko nastane zaradi neupoštevanja teh navodil.
- Neupoštevanje teh navodil razveljavi morebitno garancijo.
- Namestitev in popravila mora vedno izvesti proizvajalec, pooblaščen serviser ali oseba, ki jo določi uvoznik.
- Uporabljajte samo originalne rezervne dele in dodatke.
- Ne izvajajte popravil ali zamenjave nobenega dela aparata, razen če je to izrecno navedeno v uporabniškem priročniku.
- Ne izvajajte tehničnih sprememb izdelka.
- Izdelka ne uporabljajte v vrtovih, na balkonih ali drugih okoljih na prostem. Ta izdelek je namenjen uporabi v gospodinjstvu in v kuhinjah za osebje, pisarnah in drugih delovnih okoljih.
- **OPOZORILO:** Ta naprava se sme uporabljati le za kuhanje. Uporaba v druge namene, npr. za ogrevanje prostorov, ni dovoljena.
- Pečica se lahko uporablja za odmrzovanje, peko, cvrtje in pečenje na žaru.
- Tega izdelka ne smete uporabljati za segrevanje plošč, sušenje z obešanjem brisač ali oblačil na ročaj.

### 1.2 Varnost otrok, ranljivih oseb in domačih živali

- Otroci, stari 8 let ali več, in osebe z zmanjšanimi fizičnimi, senzoričnimi ali duševnimi zmoglostmi ali s premalo izkušnjami in znanja lahko uporabljajo ta izdelek, če jih kdo nadzira ali seznanjen z varno uporabo in nevarnostmi, ki so povezane z uporabo izdelka.
- Otroci se z napravo ne smejo igrati. Otroci naprave ne smejo čistiti in vzdrževati, razen če so pod nadzorom odrasle osebe.

### 1.1 Predvidena uporaba

- Ta izdelek je namenjen za uporabo v gospodinjstvu. Ni primeren za komercialno uporabo.

- Te naprave naj ne uporabljajo osebe (tudi otroci) z zmanjšanimi telesnimi, čutilnimi ali duševnimi sposobnostmi, razen če so pod nadzorom ali pa so jim bili dani napotki glede varne uporabe.
- Otroci naj bodo pod nadzorom, da se z napravo ne bi igrali.
- Električni aparati so nevarni za otroke in domače živali. Otroci in domače živali se z napravo ne smejo igrati, plezati nanjo ali vstopati vanjo.
- Na aparat ne postavljajte predmetov, ki jih lahko dosežejo otroci.
- **OPOZORILO:** Med uporabo so površine, dosegljive na dotik, lahko vroče. Otroci naj se ne zadržujejo v bližini naprave.
- Embalažo hranite izven dosega otrok. Obstaja nevarnost poškodb in zadušitve.
- Ko so vratca odprta, ne postavljajte težkih predmetov nanje in ne dovolite otrokom, da sedijo na njih. Pečica se lahko prevrne ali pa se poškoduje tečaji.
- Preden zavržete obrabljene in neuporabne izdelke:
  1. Odklopite vtič in ga izvlecite iz vtičnice.
  2. Odrežite napajalni kabel in ga z vtičem odklopite od izdelka.
- 3. Previdnostni ukrepi za preprečevanje vstopa otrok v izdelek.
- 4. Otrokom ne dovolite, da bi se igrali z izdelkom, ko je ta v stanju mirovanja.



### 1.3 Električna varnost

- Napravo priključite v ozemljeno vtičnico, zaščiten z varovalko z vrednostjo, ki je navedena na tipski nalepki. Ozemljitev naj izvede kvalificirani električar. Naprave ne uporabljajte brez ozemljitve v skladu z lokalnimi/nacionalnimi predpisi.
- Vtič ali električni priključek naprave mora biti na lahko dostopnem mestu. Če to ni mogoče, mora biti v električno inštalacijo vgrajen odklopnik (varovalka, stikalo, stikalo na ključ ipd.) za izklop naprave v skladu s predpisi za električno napeljavo. Odklopnik mora prekiniti vse pole od omrežja.
- Pred popravilom, vzdrževanjem in čiščenjem izključite izdelek iz električnega omrežja ali izklopite varovalko.
- Vtič priklopite v vtičnico, ki ima enako napetost in frekvenco, kot je navedeno na tipski ploščici.

- (Če vaš izdelek nima kabla), uporabite samo povezovalni kabel, opisan v razdelku »Tehnični podatki«.
  - Električni kabel ne sme biti stisnjen pod aparatom ali med aparatom in steno. Na kabel ne postavljajte težkih predmetov. Kabla ne prepogibajte, stiskajte in naj ne bo v stiku z vročimi površinami.
  - Poskrbite, da napajalni kabel ne stisnete, ko postavljate aparat na mesto postavitve po sestavi ali čiščenju.
  - Hrbtna površina naprave se med uporabo segreje. Napajalni kabli se ne smejo dotikati zadnje površine izdelka. V nasprotnem primeru se lahko poškoduje.
  - Kabel se ne sme zagostiti med vratci pečice in ne sme biti napeljan prek vročih površin. Če tega ne upoštevate, se lahko izolacija kablov stopi, kar lahko povzroči požar zaradi kratkega stika.
  - Uporabljajte samo originalen kabel. Ne uporabljajte prerezanih ali poškodovanih kablov.
  - Za delovanje izdelka ne uporabljajte podaljševalnega kabla ali vtičnice.
  - Za uporabo odobrenega adapterja se obrnite na pooblaščen servisni center ali uvoznika v primerih, ko je potrebna uporaba pretvornega adapterja (za tip vtiča).
  - Če dolžina napajalnega voda ni zadostna, se obrnite na uvoznika ali pooblaščen servisni center.
  - Prenosni viri energije ali več vtičev se lahko pregrejejo in vžgejo. Več vtičev in prenosnih virov napajanja hranite stran od izdelka.
  - Če je kabel poškodovan, ga mora zamenjati proizvajalec, pooblaščen servis ali oseba, ki jo določi uvoznik, da se preprečijo morebitne nevarnosti.
  - **OPOZORILO:** Pred zamenjavo žarnice v pečic odklopite napravo od električnega napajanja, da preprečite nevarnost električnega udara. Odklopite napravo ali izključite varovalko.
- Če ima izdelek napajalni kabel in vtič:
- Nikoli ne vstavljajte vtiča izdelka v zlomljen, zrahljan ali iz vtičnice izključen vtič. Prepričajte se, da je vtič popolnoma vstavljen v

vtičnico. V nasprotnem primeru se lahko priključki pregrejejo in povzročijo požar.

- Naprave ne vstavljajte v vtiče, ki so mastni, nečisti ali potencialno izpostavljeni vodi (na primer v bližini delovnega pulta, iz katerega lahko izteka voda). V nasprotnem primeru obstaja nevarnost kratkega stika in električnega udara.
- Ne dotikajte se vtiča z mokrimi rokami!
- Vtič izvlecite iz vtičnice s telesom vtiča in ne s kablom.

#### **1.4 Varnost pri transportu**

- Pred transportiranjem aparata ga odklopite od električnega omrežja.
- Izdelek je težak, zato naj ga prenašata najmanj dve osebi.
- Za prenašanje ali premikanje aparata ne uporabljajte vrat in/ali ročaja.
- Na napravo ne odlagajte predmetov. Napravo prenašajte navpično.
- Pred prenašanjem aparata ga ovijte s penasto folijo ali debelejšo lepenko ter ga ovijte z lepilnim trakom. Gibljive dele izdelka trdno pritrdite, da se ne poškodujejo.

- Pred namestitvijo izdelka preverite, ali je izdelek po prevozu poškodovan. Če je poškodovan, se obrnite na uvoznika ali pooblaščen servisni center.

#### **1.5 Varnost pri namestitvi**

- Pred začetkom namestitve izklopite napajanje v električnem omrežju, na katerega bo izdelek priključen, tako da izklopite varovalko.
- Med prenašanjem in nameščanjem vedno nosite zaščitne rokavice. V nasprotnem primeru obstaja nevarnost poškodb zaradi ostrih robov!
- Pred namestitvijo aparata preverite, ali je nepoškodovan. Če je izdelek poškodovan, ga ni dovoljeno namestiti.
- Za prekrivanje notranjosti nameščenega pohištva ne uporabljajte toplotnoizolacijskih materialov.
- Na območju, kjer je izdelek nameščen, ne sme biti neposredne sončne svetlobe in virov toplote, kot so električni ali plinski grelniki.
- Okolica vseh rež za prezračevanje naj bo vedno prosta.

- Da bi se izognili pregrevanju, izdelka ne smete namestiti za okrasnimi pokrovi.
- Če se za območjem namestitve izdelka nahaja plinska cev ali plastična vodovodna cev, je treba zagotoviti, da ne pride do stika med izdelkom in temi komunalnimi vodi. V nasprotnem primeru lahko pride do zmečkanja cevi.
- Če je za mestom, kjer bo izdelek nameščen, vtičnica, je treba zagotoviti, da izdelek ne pride v stik z vtičnico in vtičem, ki je vtaknjen v vtičnico.

## 1.6 Varnost pri uporabi

- Poskrbite, da izdelek po vsaki uporabi izključite.
- Če izdelka dalj časa ne boste uporabljali, ga izključite iz električnega omrežja ali izklopite napajanje iz omarice z varovalkami.
- Če se izdelek pokvari ali poškoduje med uporabo, ga ne uporabljajte. Odklopite aparat iz električnega napajanja. Obrnite se na uvoznika ali pooblaščen servisni center.
- Če so steklena vratca odstranjena ali zlomljena, naprave ne uporabljajte. V

nasprotnem primeru obstaja nevarnost poškodb in okoljske škode.

- Ne stopajte na napravo iz kakršnegakoli razloga.
- Nikoli ne uporabljajte izdelka, če zaradi alkohola ali mamil niste prisebni ali imate oslABLJENO koordinacijo gibanja.
- V prostoru za kuhanje in njegovi okolici ne smete imeti vnetljivih predmetov. V nasprotnem primeru lahko pride do požara.
- Ročaj pečice ni sušilnik za brisače. Pri uporabi naprave na ročaj ne obešajte brisač, rokavic in podobnih tekstilnih na ročaj izdelkov.
- Tečaji naprave se med odpiranjem in zapiranjem vratc premikajo in se lahko zataknejo. Pri odpiranju in zapiranju vratc ne segajte v področje tečajev.

## 1.7 Opozorila glede temperature

- **OPOZORILO:** Ko izdelek uporabljate, so izdelek in njegovi dostopni deli vroči. Pazite, da se ne dotikate aparata in grelnikov. Otroci, mlajši od 8 let, naj se ne približujejo izdelku, razen če so pod stalnim nadzorom.

- V bližini izdelka ne postavljajte vnetljivih/eksplozivnih materialov, saj bodo površine med delovanjem vroče.
- Ko med peko ali ob koncu pečenja odpirate vrata pečice, ohranite razdaljo. Para lahko povzroči opekline dlani, obraza in oči.
- Med delovanjem je izdelek vroč. Pazite, da se ne dotikate vročih delov, notranjosti pečice in grelnikov.
- Pri ravnanju z izdelkom vedno nosite rokavice, odporne na vročino.
- Ostanke hrane na kuhlmem mestu, na primer olje, se lahko vnamejo. Pred peko očistite te ostanke.
- Nevarnost zastrupitve s hrano. Ne hranite jedi v pečici več kot 1 uro pred in po peki. V nasprotnem lahko pride do zastrupitve s hrano ali bolezni.
- V pečici ne grejte zaprtih konzerv ali steklenih kozarcev. Tlak, ki se ustvari v zaprti posodi, lahko povzroči eksplozijo.
- Ne polagajte pekačev, krožnikov ali aluminijaste folije neposredno na dno pečice. Nakopičena toplota lahko poškoduje dno pečice.

## 1.8 Uporaba dodatkov

- Pomembno je, da žično rešetko in pekače pravilno postavite na police. Za podrobne informacije glejte razdelek **Uporaba dodatkov**.
- Vrata pečice zaprite šele, ko pribor popolnoma potisnete v prostor za peko, sicer lahko udarijo ob steklo vrat in ga poškodujejo.

## 1.9 Varnost pri peki

- Bodite previdni pri uporabi alkoholnih pijač v jedeh. Alkohol pri visoki temperaturi izhlapeva in lahko v stiku z vročimi površinami zagori.

Pri uporabi mastnega papirja za peko ali podobnih materialov upoštevajte naslednje previdnostne ukrepe:

- Položite papir za peko v posodo ali v dodatek k pečici (pekač, žična rešetka itd.) z naloženimi jedmi v pečico.
- Da preprečite nevarnost dotika grelnih elementov pečice in oviranja pretoka vročega zraka, odstranite vse odvečne dele papirja za peko, ki visijo z dodatkov ali posod. Ne uporabljajte papirja za peko pri temperaturah pečice, ki so višje od najvišje temperature uporabe, ki jo je določil

proizvajalec. Papirja za peko nikoli ne polagajte na dno pečice.

- Ne polagajte ga na dodatke med predgretjem.
- Vedno pritisnite navzdol s krožnikom ali podobnim predmetom, da preprečite letenje materiala zaradi kroženja zraka v pečici.
- V pekaču pokrijte samo potrebno površino.
- Po vsaki uporabi je treba pekač očistiti in zamenjati morebitni papir za peko ali podobne materiale, uporabljene v pekaču. V nasprotnem primeru lahko tekočina, ki kaplja na pekač, povzroči kajenje ali celo plamen.
- Ko odprete pokrov izdelka, se ustvari zračni tok. Papir za peko lahko pride v stik z grelnimi elementi in se vname.
- Ko za cvrtje uporabljate rešetko za žar, je treba na spodnjo rešetko postaviti pekač. V nasprotnem primeru lahko jedilno olje in druge sestavine, ki kapljajo na dno pečice, ustvarijo močan dim in povzročijo plamen.
- Med peko na žaru morajo biti vratca pečice zaprta. Vroče površine lahko povzročijo opekline!

- Jedi, ki niso primerne za peko na žaru, predstavljajo nevarnost požara. Na žaru pecite le jedi, ki so za visoko temperaturo žara primerne. Hrane ne postavljajte predaleč v zadnji del žara. To je najbolj vroče področje v pečici in maščobe se lahko vnamejo.

### **1.10 Varnost pri vzdrževanju in čiščenju**



- Pred čiščenjem počakajte, da se naprava ohladi. Vroče površine lahko povzročijo opekline!
- Naprave ne čistite z razprševanjem ali polivanjem vode nanj. Obstaja nevarnost električnega udara!
- Za čiščenje ne uporabljajte parnih čistilnikov, saj lahko to privede do električnega udara.
- Za čiščenje stekla sprednjih vrat pečice ne uporabljajte grobih abrazivnih čistil, kovinskih strgal, žične volne ali belilnih sredstev. Ti materiali lahko na steklu pustijo praske in razpoke.



## 1.11 Samodejno čiščenje pri visoki temperaturi (piroliza)

- Med samodejnim čiščenjem so površine pečice bolj vroče kot običajno. Otroci naj se ne zadržujejo ob aparatu.
- Vroče površine lahko povzročijo opekline! Med postopkom samodejnega čiščenja se ne dotikajte aparata in otroci naj se ne zadržujejo ob aparatu. Pred odstranjevanjem ostankov počakajte najmanj 30 minut.
- Med samodejnim čiščenjem nastaja dim zaradi zgorevanja ostankov hrane. Med čiščenjem naj bo kuhinja dobro prezračena.
- Pred pričetkom čiščenja očistite zunanje površine pečice in ostanke hrane v pečici s krpo, namočeno z milnico. Iz pečice odstranite ves pribor in vse dodatke. Če uporabljate pribor in dodatke, odporne na pirolizo (odporne na visoko temperaturo pri samodejnem čiščenju), jih lahko pustite v pečici.
- Če je vaša pečica opremljena s kuhalnikom, med pirolizo kuhalnika ne uporabljajte.

## 2 Navodila v zvezi z varovanjem okolja

### 2.1 Direktiva o odpadkih

#### 2.1.1 Skladnost z direktivo OEE0 in odlaganje odpadnega izdelka

Ta izdelek je skladen z direktivo EU OEE0 (2012/19/EU). Ta izdelek ima klasifikacijski simbol za odpadno električno in elektronsko opremo (OEE0).



Ta izdelek je izdelan iz visokokakovostnih delov in materialov, ki jih je mogoče ponovno uporabiti in so primerni za recikliranje. Izdelka zato ob koncu njegove

življenjske dobe ne odložite med običajne gospodinjske in druge odpadke. Oddajte ga na zbirno mesto za recikliranje električne in elektronske opreme. Za informacije o teh zbirnih mestih se lahko obrnete na lokalno

upravo. S pravilnim odlaganjem aparata pomagate preprečiti negativne posledice za okolje in zdravje ljudi.

#### Skladnost z direktivo RoHS:

Izdelek, ki ste ga kupili, je skladen z direktivo EU RoHS (2011/65/EU). Ne vsebuje škodljivih in prepovedanih snovi, ki so navedene v direktivi.

### 2.2 Informacije o embalaži

Embalažni materiali izdelka so izdelani iz snovi, ki jih je mogoče reciklirati v skladu z našimi nacionalnimi okoljskimi predpisi. Odpadne embalaže ne odložite med gospodinjske ali druge odpadke, ampak jo oddajte na zbirna mesta za embalažne materiale, ki jih določijo lokalne oblasti.

## 2.3 Priporočila za varčevanje z energijo

V skladu z uredbo EU 66/2014 lahko najdete informacije o energijski učinkovitosti na priloženem računu za izdelek.

Naslednji predlogi vam bodo v pomoč pri uporabi izdelka na ekološki in energijsko učinkovit način.

- Zamrznjeno hrano pred peko odmrznite.
- V pečici uporabljajte temno ali emajlirano posodo, ki bolje prevaja toploto.
- Če recept ali uporabniški priročnik svetujeta predgrevanje, to vedno upoštevajte. Med peko ne odpirajte vrat pečice prepogosto.
- 5 do 10 minut pred koncem peke izključite aparat. Lahko prihranite do 20 % električne energije, če uporabite preostalo toploto.
- Poskušajte pripravljati več jedi hkrati v pečici. Lahko pečete tako, da na rešetko postavite dva pekača. Lahko tudi pečete dve jedi drugo za drugo, s tem boste prihranili energijo, ker bo pečica še vroča.
- Pri peki v načinu Grelec ventilatorja Eko ne odpirajte vrat pečice. Če vratc ne odpirate, je temperatura v notranjosti optimizirana za varčevanje z energijo v načinu delovanja Grelec ventilatorja Eko in ta temperatura se lahko razlikuje od temperature, prikazane na zaslonu.

## 3 Vaš izdelek

### 3.1 Predstavitev izdelka

SL

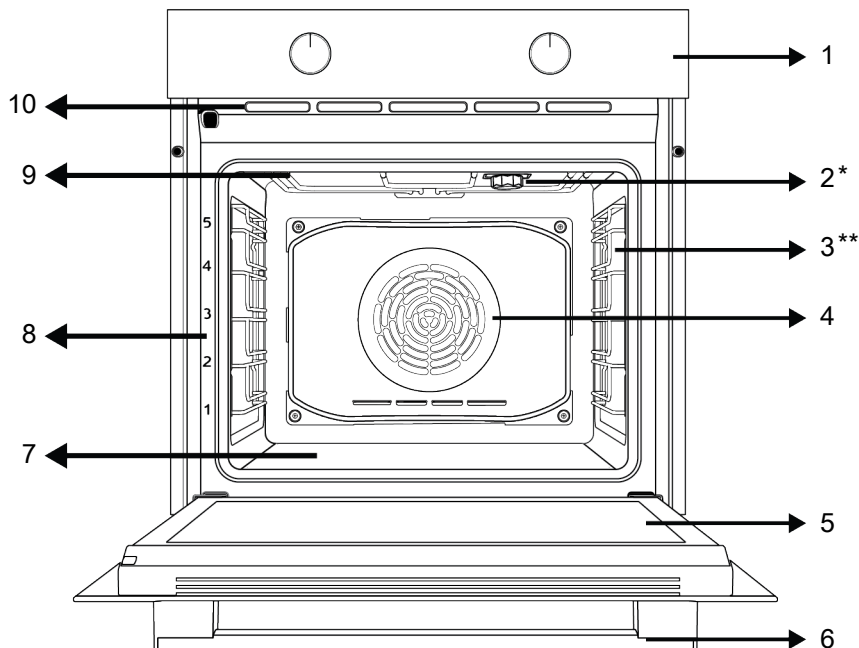

- 1 Upravljalna plošča
- 3 Žične police
- 5 Vratca
- 7 Spodnji grelnik (pod jekleno ploščo)
- 9 Zgornji grelnik

- 2 Lučka
- 4 Motor ventilatorja (za jekleno ploščo)
- 6 Ročaj
- 8 Položaji polic
- 10 Luknjice ventilatorja

\* Odvisno od modela naprave. Vaš aparat morda nima lučke, ali pa se tip in mesto lučke razlikujeta od slike.

\*\* Odvisno od modela naprave. Vaš izdelek morda ni opremljen z žičnimi policami. Na sliki je za primer prikazan model z žičnimi policami.

### 3.2 Predstavitev upravljalne plošče in njena uporaba

Ta razdelek vsebuje opis upravljalne plošče in osnovne načine njene uporabe. V odvisnosti od tipa naprave se nekatere slike lahko razlikujejo od dejanskega izdelka.

### 3.2.1 Upravljalna plošča

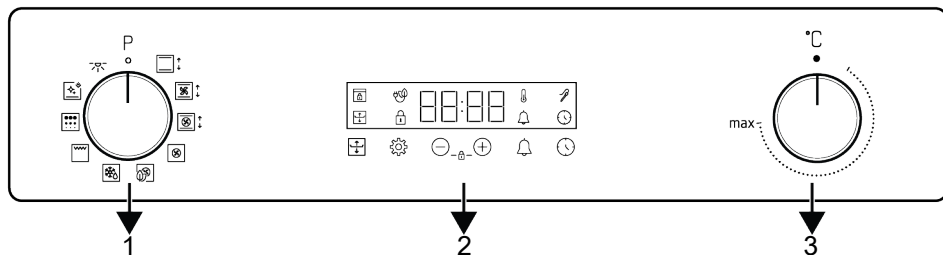

1 Gumb za izbiro funkcije

2 Časovnik

3 Gumb za izbiro temperature

Za upravljanje izdelka se uporabljajo gumbi, ki so lahko tudi skriti in je nanje treba pritisniti, da izskočijo. Pri teh modelih najprej pritisnite na ustrezeni gumb, da boste lahko upravljali pečico. Ko izvedete nastavitve, znova pritisnite na gumb, da se umakne.

#### Časovnik

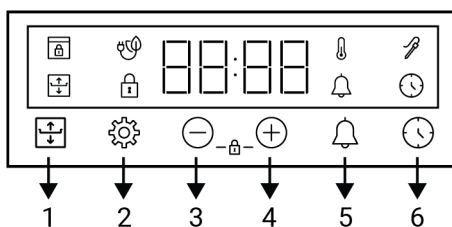

### 3.2.2 Predstavitve upravljalne plošče pečice

#### Gumb za izbiro funkcije

Funkcije delovanja pečice lahko izbirate z gumbom za izbiro funkcij. Za izbiro zavrtite levo/desno iz zaprtega (zgornjega) položaja.

#### Gumb za temperaturo

Z gumbom za temperaturo lahko izberete temperaturo, ki jo želite kuhati. Obrnite v desno od zaprtega (zgornjega) položaja, da izberete.

#### Indikator notranje temperature pečice

Notranjo temperaturo pečice lahko vidite na prikazovalniku časovnika. Pečica se segreva, dokler ne doseže nastavljene temperature in to temperaturo vzdržuje, skrajno desno pa utripa 3-vrstična animacija segrevanja. Ko temperatura pečice doseže nastavljeno vrednost, se ta animacija ustavi in poleg nastavljene vrednosti temperature se neprestano prikazuje simbol "C".

- 1 Prilagodljiv gumb za kuhanje
- 2 Tipka za nastavitve
- 3 Tipka za zmanjševanje
- 4 Tipka za povečevanje
- 5 Tipka za alarm
- 6 Tipka za nastavev časa

#### Simbol na zaslonu











- : Simbol za časa peke
- : Prilagodljivo kuhanje (Flexi Crisp)
- : Simbol za alarm
- : Simbol za sondo za meso \*
- : Simbol za zaklepanje
- : Simbol za temperaturo
- : Simbol za peko z eko ventilatorjem
- : Simbol za zaklepanje vrat \*

\* Odvisno od modela naprave. Morda ni na voljo pri vašem aparatu.

### 3.3 Funkcije delovanja pečice

V tabeli funkcij pečice najdete načine uporabe, ki jih lahko uporabite pri vaši pečici, ter najvišje in najnižje temperature,

ki jih lahko proizvede vaša pečica. Vsi tukaj prikazani načini delovanja morda ne veljajo za vaš aparat.

Simbol funkcije	Opis funkcije	Temperaturno območje (°C)	Opis in uporaba
	Lučka v pečici	-	V pečici ne deluje noben grelec. Samo lučka v pečici sveti.
	Delovanje z ventilatorjem	-	Pečica ni segreti. Deluje samo ventilator (na zadnji steni pečice). Zmrznjena hrana v zrnih se pri sobni temperaturi počasi odtaja, pečena hrana se ohladi. Čas, potreben za odmrzovanje večjega kosa mesa, je daljši od časa odmrzovanja hrane v zrnih.
	Zgornji in spodnji grelec	40-280	Hrana se hkrati segreva od spodaj in od zgoraj. Primerno za torte, peciva ali pečiva in obare v pekačih. Pecka se izvaja v samo enem pekaču.
	Spodnji grelec	40-220	Vključen je samo spodnji grelec. Primerno za hrano, ki se jo zapeče spodaj. To funkcijo uporabljajte tudi za enostavno čiščenje s paro.
	Zgornji in spodnji grelec s podporo ventilatorja	40-280	Vroč zrak, ki ga segrevata zgornji in spodnji grelec, se s pomočjo ventilatorja enakomerno porazdeli po vsej pečici. Pecka se izvaja v samo enem pekaču.
	Grelec ventilatorja	40-280	Vroč zrak, ki ga segreva grelec ventilatorja, se s pomočjo ventilatorja enakomerno porazdeli po vsej pečici. Primerno za peko z več pekači na policah na različnih višinah.
	Grelec ventilatorja Eko	160-220	Da bi prihranili energijo, lahko uporabite to funkcijo namesto uporabe "Grelec ventilatorja" v območju 160–220 °C. Ampak; čas kuhanja bo nekoliko daljši.
	Funkcija »3D«	40-280	Delujejo zgornji grelec, spodnji grelec in grelec ventilatorja. Hrana se z vseh strani segreva hitro in enakomerno. Pecka se izvaja v samo enem pekaču.
	Poln žar	40-280	Deluje večji žar grelec na zgornji površini pečice. Primerno za peko na žaru večjih količin hrane.
	Piroliza	-	Uporablja se za samodejno čiščenje pečice pri visoki temperaturi. Specifikacije za to funkcijo najdete v razdelku za vzdrževanje in čiščenje.

### 3.4 Dodatki za izdelek

Vaša naprava ima lahko različne dodatke. V tem razdelku bodo opisani dodatki in njihova pravilna uporaba. Obseg dodatkov je odvisen od modela naprave. Vsi dodatki, opisani v uporabniškem priročniku, morda za vaš izdelek niso na voljo.

 Zaradi toplote se pekači znotraj aparata lahko deformirajo. Vendar pa to ne vpliva na njihovo uporabo. Ko se pekač ohladi, se znova vrne v osnovno obliko.

#### Standardni pekač

Uporablja se za pecivo, zmrznjeno hrano in cvrtje večjih kosov.

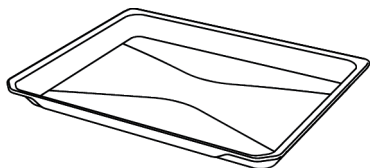

**Globoki pekač**

Uporablja se za pecivo, peko večjih kosov, sočno hrano ali za prestrezanje maščobe pri peki na žaru.

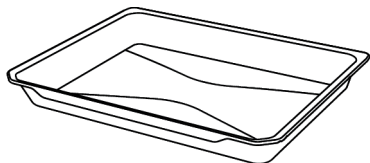

**Žična rešetka**

Uporablja se za peko ali postavljanje posode za peko ali kuhanje na zeleno višino rešetke.

**Na modelih z žičnimi policami :**

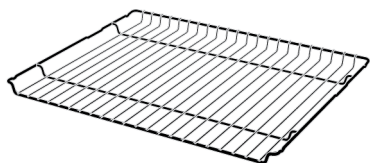

**Na modelih brez žičnih polic :**

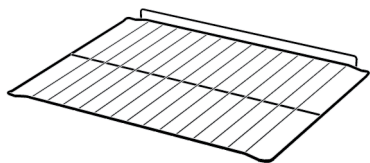

**3.5 Uporaba dodatkov k napravi**

**Police za pekače**

V pečici lahko postavite police na 5 različnih višin. Oznake polic lahko vidite tudi po številkah na sprednjem okviru pečice.

**Na modelih z žičnimi policami :**

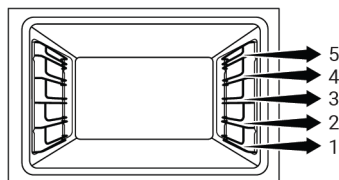

**Na modelih brez žičnih polic :**

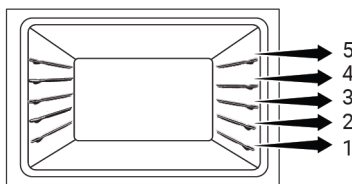

**Postavitev žične rešetke na police**

**Na modelih z žičnimi policami :**

Pomembno je, da rešetko pravilno namestite v pečico. Ko postavljate rešetko na zeleno polico, mora biti odprti del spredaj. Rešetka mora biti pritrjena na zaustavljalno točko na žični polici. Ne sme se premakniti čez zaustavljalo in priti v stik s hrbtno steno pečice.

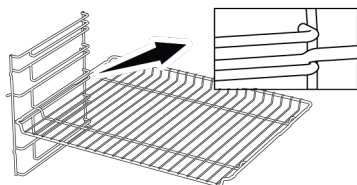

**Na modelih brez žičnih polic :**

Pomembno je, da rešetko pravilno namestite v pečico. Pri vstavljanju rešetke pazite na njeno orientacijo. Ko postavljate rešetko na zeleno polico, mora biti odprti del spredaj.

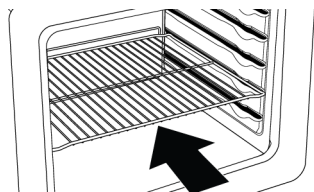

**Postavitev pekača na police**

**Na modelih z žičnimi policami :**

Pomembno je, da pekač pravilno položite v pečico. Ko postavljate pekač na zeleno polico, mora biti del s ročajem spredaj. Pekač mora biti pritrjen z zaustavljalom na žično polico. Ne sme se premakniti čez zaustavljalo in priti v stik s hrbtno steno pečice.

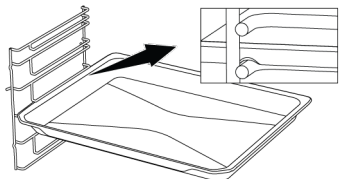

### Na modelih brez žičnih polic :

Pomembno je, da pekač pravilno položite na stransko polico. Pri vstavljanju pekača pazite na njegovo orientacijo. Ko postavljate pekač na zeleno polico, mora biti del z ročajem spredaj.

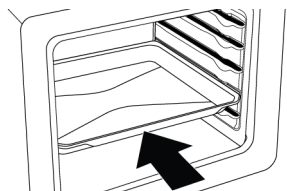

### Delovanje zaustavljalna žične rešetke

Predvidena je funkcija zaustavljalna, ki preprečuje, da bi žična rešetka zdrsnila z žične police. S to funkcijo je odzemanje jedi iz pečice lažje in varnejše. Ko odstranjujete žično rešetko, jo potegnite naprej, dokler ne doseže zaustavljalna. Da ga v celoti odstranite, jo povlecite čez zaustavljalno.

### Na modelih z žičnimi policami :

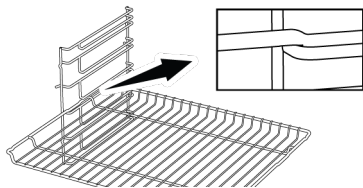

### Na modelih brez žičnih polic :

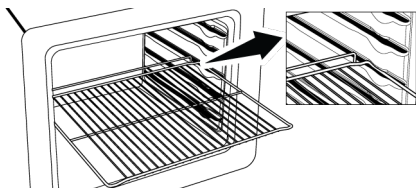

### Funkcija zaustavitve pekača - Na modelih z žičnimi policami

Predvidena je funkcija zaustavljalna, ki preprečuje, da bi pekač zdrsnil z žične police. Ko odstranjujete pekač, ga sprostite z zadnjega zaustavljalna in povlecite proti sebi, dokler ne doseže zaustavljalna. Da ga v celoti odstranite, ga povlecite čez zaustavljalno.

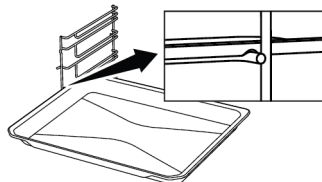

### Pravilna postavitve žične rešetke in pekača na teleskopska vodila - Na modelih z žičnimi policami in teleskopskimi vodili

S teleskopskimi vodili lahko preprosto namestite in odstranite pekače ali žične rešetke. Ko uporabljate pekače ali žične rešetke s teleskopskimi vodili, pazite, da zatiči na sprednjem in zadnjem delu teleskopskih vodil ležijo ob robovih rešetke ali pekača (glejte sliko).

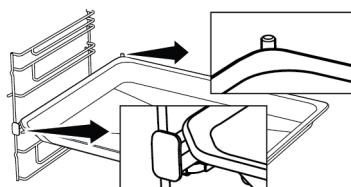
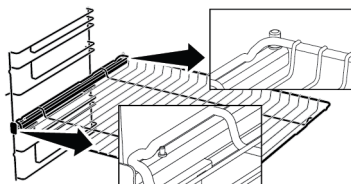

### 3.6 Tehnični podatki

Splošni podatki	
Zunanje mere izdelka (višina/širina/globina) (mm)	595 /594 /567
Vgradne mere pečice (višina x širina x globina) (mm)	590-600 /560 /min. 550
Napetost/frekvenca	220-240 V ~; 50 Hz
Vrste in preseki uporabljenih kablov, primernih za uporabo z aparatom	min. H05VV-FG 3 x 1,5 mm <sup>2</sup>
Skupna poraba energije (kW)	3,3
Vrsta pečice	Večfunkcijska pečica

Osnove: Podatki o energijski nalepki za električne pečice za uporabo v gospodinjstvu so v skladu s standardom EN 60350-1 / IEC 60350-1. Vrednosti so določene v funkcijah Zgornji in spodnji grelec ali (če obstaja) Zgornji in spodnji grelec s podporo ventilatorja pri običajni obremenitvi.

Energijski razred učinkovitosti je določen glede na to, ali je določena funkcija vgrajena v izdelek ali. 1-Grelec ventilatorja Eko , 2-Grelec ventilatorja , 3-Delni žar s podporo ventilatorja , 4-Zgornji in spodnji grelec.



Tehnični podatki izdelka se lahko spremenijo brez poprejšnjega obvestila zaradi izboljšanja kakovosti izdelka.



Slike v tem priročniku so shematske in se morda ne ujemajo popolnoma z izdelkom.





Vrednosti, navedene na nalepkah na izdelku ali v priloženi dokumentaciji, so pridobljene v laboratorijskih pogojih v skladu z zadevnimi standardi. Glede na pogoje delovanja in okoljske pogoje lahko te vrednosti odstopajo.

## 4 Prva uporaba

Pred prvo uporabo tega izdelka priporočamo, da izvedete postopke, opisane v naslednjih razdelkih.

### 4.1 Nastavitev pri prvi uporabi

 Pred uporabo pečice nastavite čas. Če ga ne nastavite, nekaterih modelov pečic ne bo mogoče uporabljati.

1. Ob prvem vklopu pečice na zaslonu utripata prikaz časa »12:00« in simbol .
2. Nastavite čas s tipkama .





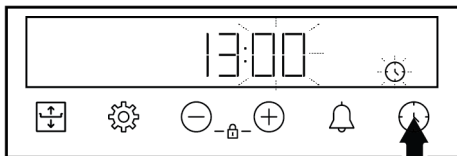

3. Da aktivirate polje za minute, se dotaknite  ali .

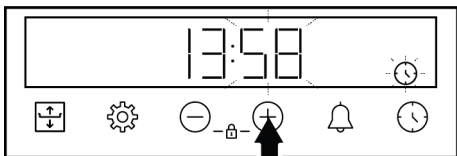

4. Pritisnite tipki , da nastavite minute.



5. Potrdite nastavev s pritiskom tipke .  
⇒ Zdaj je čas nastavljen in simbol  na zaslonu izgine.

 Če časa ne nastavite, bosta prikaz časa »12:00« in simbol  utripala in pečice ne bo mogoče uporabljati. Če želite začeti uporabljati pečico, nastavite čas ali pa se dotaknite tipke , ko je prikazan čas »12:00«. Nastavitev časa lahko spremenite pozneje, kot je opisano v razdelku »Nastavitve«.

 Če pride do izpada elektrike, se nastavljeni čas ponastavi. Nastaviti ga bo treba znova.

### 4.2 Prvo čiščenje

1. Odstranite vso embalažo.
2. Iz pečice odstranite vse priložene dodatke.
3. Aparat naj deluje 30 minut, nato ga izklopite. Pri tem vsi ostanki in sloji, ki so v pečici ostali po proizvodnji zgorijo in se pečica očisti.
4. Ko vključite aparat, nastavite najvišjo možno temperaturo in način delovanja, pri katerem so vključeni vsi grelci vašega aparata. Glejte razdelek Funkcije delovanja pečice [► 52]. V naslednjem razdelku boste izvedeli, kako lahko upravljate pečico.
5. Počakajte, da se pečica ohladi.
6. Obrišite površine aparata z vlažno krpo ali gobico in jih nato obrišite s suho krpo.

#### Pred uporabo dodatkov:

Očistite dodatke, ki ste jih vzeli iz pečice, z raztopino vode in čistila ter mehko gobico.

**OPOMBA:** Nekateri detergenti ali čistilna sredstva lahko poškodujejo površino. Med čiščenjem ne uporabljajte abrazivnih detergentov, čistilnih praškov, čistilnih past ali ostrih predmetov.

**OPOMBA:** Med prvo uporabo lahko nekaj ur iz pečice uhaja dim in neprijeten vonj. To je normalno in za odstranjevanja potrebujete le dobro prezračevanje. Ne vdihavajte dima in vonja iz pečice.

## 5 Uporaba pečice

### 5.1 Splošne informacije glede uporabe pečice

**Ventilator za hlajenje ( Odvisno od modela naprave. Morda ni na voljo pri vašem aparatu. )**

Vaš aparat je opremljen z ventilatorjem za hlajenje. Ventilator za hlajenje se vključi samodejno in po potrebi ter hladi sprednji del aparata in pohišstvo. Po izvedenem hlajenju se ventilator samodejno izkluči. Vroč zrak izstopa nad vratci pečice. Teh odprtih za prezračevanje ne prekrivajte. V nasprotnem se pečica lahko pregreje. Ventilator za hlajenje deluje med uporabo pečice in po tem, ko pečico izkjučite (približno 20–30 minut po izklopu). Če uporabljate programsko uro pečice, se ventilator za hlajenje izkluči ob koncu peke z ostalimi funkcijami. Uporabnik ne more nastavljati časa delovanja ventilatorja za hlajenje. Ta se izkluči samodejno. To ni napaka.

#### Lučka v pečici

Lučka v pečici se vključi, ko vključite grelce. Pri nekaterih modelih lučka med peko ves čas sveti, pri drugih pa po določenem času ugasne.

Pri nekaterih funkcijah peke se lučka ne vklopi zaradi varčevanja z energijo.

Če želite, da lučka ves čas sveti, z gumbom za izbiranje funkcij izberite način Lučka v pečici.

### 5.2 Uporaba upravljalne enote pečice

**Splošna opozorila za upravljalno ploščo pečice**

- Najdaljši čas, ki ga lahko nastavite za peko, je 5 ur in 59 minut. Če pride do izpada elektrike, se program preklopi. Treba bo znova nastaviti program.





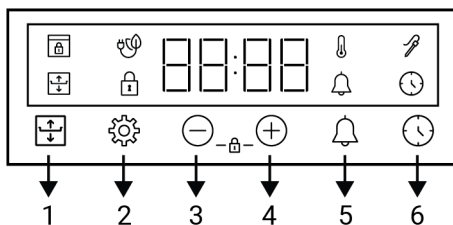



- Med prilagajanjem nastavitve ustreznih simboli na zaslonu utripajo. Počakajte trenutek, da se nastavitve shrani.
- Če ste izvedli katero od nastavitve peke, ure ni mogoče prilagoditi.
- Če je ob začetku peke nastavljen čas peke, bo na zaslonu prikazan preostali čas.
- Ko je nastavljen čas peke ali končni čas peke, lahko prekličete nastavitve, tako da pritisnete in za nekaj časa zadržite tipko .

#### Časovnik



- 1 Prilagodljiv gumb za kuhanje
- 2 Tipka za nastavitve
- 3 Tipka za zmanjševanje
- 4 Tipka za povečevanje
- 5 Tipka za alarm
- 6 Tipka za nastavitve časa

#### Simbol na zaslonu

-  : Simbol za časa peke
-  : Prilagodljivo kuhanje (Flexi Crisp)
-  : Simbol za alarm
-  : Simbol za sondo za meso \*
-  : Simbol za zaklepanje
-  : Simbol za temperaturo
-  : Simbol za peko z eko ventilatorjem
-  : Simbol za zaklepanje vrat \*

\* Odvisno od modela naprave. Morda ni na voljo pri vašem aparatu.

## Vklop pečice

Ko z gumbom za izbiro funkcije izberete želeno funkcijo peke in z gumbom za temperaturo nastavite določeno temperaturo, začne pečica delovati.

## Izklop pečice

Gumb za izbiro funkcije in gumb za temperaturo zavrtite v položaj za izklop (navzgor).

## Ročna nastavitve temperature in načina delovanja pečice

Pečico lahko upravljate ročno, tako da izberete temperaturo in način delovanja (funkcijo), ki bosta primerna za vašo jed, in pri tem ne uporabite programske ure.



1. Z gumbom za izbiro funkcije izberite zeleni način delovanja.
2. Z gumbom za temperaturo nastavite želeno temperaturo peke.
  - ⇒ Pečica takoj začne delovati pri izbrani funkciji in temperaturi, na zaslonu pa se prikaže simbol . Ko temperatura v pečici doseže nastavljeno vrednost, simbol izgine. Pečica se ne izključi samodejno, saj pri ročni nastavitvi ne vnesete časa peke. Sami morate nadzorovati peko in izklopiti pečico. Ko je hrana pečena, gumb za izbiro funkcije in gumb za temperaturo zavrtite v položaj za izklop (navzgor).

## Peka z nastavitvijo časa peke:

Če želite, da se pečica ob izteku časa samodejno izključi, izberite temperaturo in funkcijo delovanja glede na vašo hrano ter nastavite čas peke na časovniku.

1. Izberite zeleni način delovanja.
2. Držite tipko , dokler se na zaslonu ne prikaže simbol za čas peke.

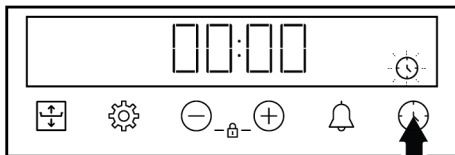

- Ko ste nastavili način delovanja in temperaturo, lahko s pritiskom na tipko nastavite čas peke na 30 minut, nato pa s tipkama / natančneje nastavite čas peke.

3. S tipkama / nastavite čas peke.

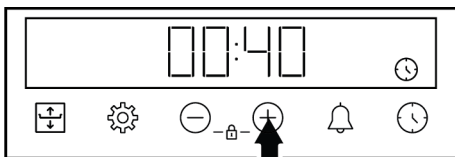

- V prvih 15 minutah čas peke narašča v korakih po 1 minuto, po 15 minutah pa v korakih po 5 minut.

4. Vstavite hrano v pečico in z gumbom za nastavitve temperature nastavite želeno temperaturo.
  - ⇒ Takoj ko nastavite način delovanja in temperaturo, se pečica prične segrevati. Nastavljeni čas peke se začne odšteti in na zaslonu se prikaže simbol . Ko temperatura v pečici doseže nastavljeno vrednost, simbol izgine.
5. Po izteku nastavljenega časa peke se na zaslonu prikaže napis »End« (Konec), utripa simbol in piska časovnik.
6. Opozorilni zvok se oddaja dve minuti. Za izklop opozorilnega zvoka pritisnite katerokoli tipko. Opozorilni zvok se utiša in na zaslonu se prikaže trenutni čas.

## Prilagodljivo kuhanje (Flexi Crisp)

Če želite, da se zgornja ali spodnja stran med peko v pečici bolj zapeče, lahko boljše rezultate dosežete s funkcijo »Prilagodljivo kuhanje (Flexi Crisp)«. S to funkcijo se peka prilagodi tako, da se zagotovi več toplote na zgornji ali spodnji površini.

**i** Funkcijo prilagodljive peke lahko uporabljate v funkcijah delovanja Zgornji in spodnji grelec, Funkcija »3D« in Zgornji in spodnji grelec s podporo ventilatorja, pri temperaturi od 150 °C do 250 °C.

**i** Če se temperatura in funkcija spremenita, medtem ko je aktivna funkcija prilagodljive peke, se funkcija prilagodljive peke samodejno prekliče.

### Tabela priporočenih časov za prilagodljivo peko

V spodnji tabeli so navedeni predlagani časi prilagodljive peke glede na čas peke, ki ga nastavite za funkcijo prilagodljive peke.

**i** Če funkcija prilagodljive peke ni končana, se samodejno prekine po 15 minutah.

Čas peke (v minutah)	Čas uporabe funkcije prilagodljive peke (v minutah)
0-15	zadnjih 5
15-45	zadnjih 10
45 in več	zadnjih 15

### Uporaba funkcije prilagodljive peke:

1. Začnete peko tako, da izberete funkcijo delovanja in temperaturo, pri kateri je aktivna funkcija prilagodljive peke.

**i** Funkcijo prilagodljive peke lahko uporabljate brez nastavitve časa peke, z ročnim upravljanjem ali z nastavitvijo časa peke.

2. Za površino, ki jo želite zapeči, se najprej enkrat dotaknete tipke .
  - ⇒ Ob prvem dotiku pečica nadaljuje z normalnim delovanjem in na zaslonu se poleg 3 črtic prikaže ena srednja črtica.

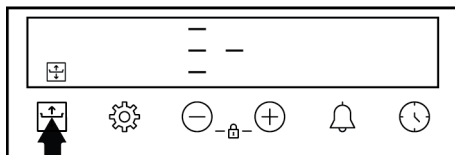

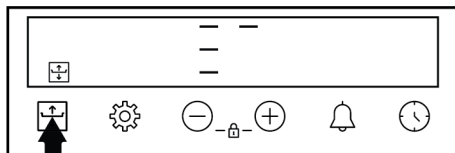

- ⇒ S ponovnim dotikom tipke  se aktivira stopnja cvrtja zgornje površine in na zaslonu se poleg 3 črtic prikaže ena zgornja črtica.

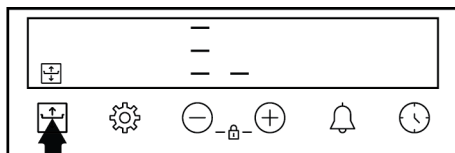

- ⇒ S ponovnim dotikom tipke  se aktivira stopnja cvrtja spodnje površine in na zaslonu se poleg 3 črtic prikaže ena črtica na spodnji stopnji.



3. Simbol  še naprej sveti s pretečenim časom peke ali preostalim časom peke približno 5 sekund po nastavitvi.

**i** Če želite ročno preklicati funkcijo prilagodljive peke, pritisnite tipko , da pomaknete črtico stopnje poleg 3 črtic na zaslonu na srednjo stopnjo.

**i** Zaradi varnosti peke je funkcija prilagodljive peke aktivna največ 15 minut. Nato se samodejno vrne na običajno stopnjo peke in simbol na zaslonu izgine.

## 5.3 Nastavitve

### Aktiviranje zaklepanja tipk

Z uporabo funkcije varovala tipk lahko programsko uro zaščitite pred motnjami.

1. Hkrati držite tipki  $\oplus/\ominus$ , dokler se na zaslonu ne prikaže simbol  $\mathfrak{L}$ .

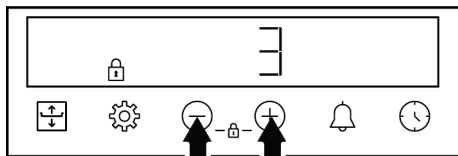

⇒ Na zaslonu se prikaže simbol  $\mathfrak{L}$  in začne se odštevanje 3-2-1. Ko se odštevanje konča, se aktivira zaklepanje tipk. Če se dotaknete katere koli tipke, ko je nastavljeno zaklepanje tipk, časovnik odda zvočni signal in utripa simbol  $\mathfrak{L}$ .

**i** Če tipki  $\oplus/\ominus$  spustite pred koncem odštevanja, se zaklepanje tipk ne aktivira.

**i** Ko je vklopljeno zaklepanje tipk, ni mogoče uporabljati tipk časovnika. Varovalo tipk v primeru izpada električne energije ne bo preklicano.

### Deaktiviranje zaklepanja tipk

1. Hkrati držite tipki  $\oplus/\ominus$ , dokler simbol  $\mathfrak{L}$  ne izgine z zaslona.

⇒ Simbol  $\mathfrak{L}$  izgine z zaslona in zaklepanje tipk je onemogočeno.

### Nastavitev alarma

Časovnik izdelka lahko uporabljate tudi za različna opozorila ali opomnike, ne samo za peko. Programska ura nima vpliva na delovanje pečice. Uporablja se za opozorila. Na primer, lahko nastavite opomnik, da je treba po določenem času obrniti meso v pečici. Ko nastavljeni časovnik poteče, se oglasi zvočno opozorilo.

**i** Najdaljši čas alarma, ki ga lahko nastavite, je 23 ur in 59 minut.

1. Držite tipko  $\mathfrak{L}$ , dokler se na zaslonu ne prikaže simbol  $\mathfrak{L}$ .

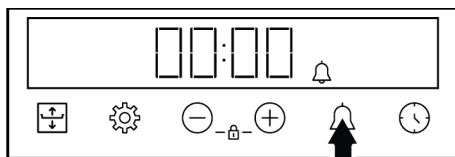

2. S tipkama  $\oplus/\ominus$  nastavite čas opozorila.

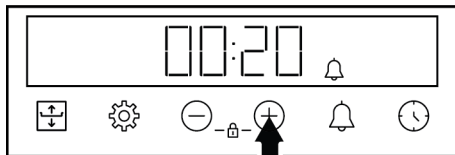

⇒ Ko nastavite čas alarma, simbol  $\mathfrak{L}$  ostane osvetljen in na zaslonu se začne odštevati čas alarma. Če hkrati nastavite čas opozorila in čas peke bo na zaslonu prikazan čas, ki je krajši.

3. Po končanem času alarma, začne simbol  $\mathfrak{L}$  utripati in vas opozori z zvokom.

### Izklop opozorila

1. Po koncu alarma zvočno opozorilo traja dve minuti. Z dotikom katere koli tipke ustavite zvočno opozorilo.

⇒ Opozorilni zvok se utiša in na zaslonu se prikaže trenutni čas.

### Preklic opozorila

1. Držite tipko  $\mathfrak{L}$ , dokler se na zaslonu ne prikaže simbol  $\mathfrak{L}$  za ponastavitev časa alarma. Držite tipko  $\ominus$ , dokler se na zaslonu ne prikaže »00:00«.
2. Alarm lahko prekličete tudi tako, da dalj časa držite tipke  $\mathfrak{L}$ .

### Prilagoditev glasnosti

1. Držite tipko  $\mathfrak{L}$ , dokler se na zaslonu ne prikaže ena od vrednosti **b-01-b-02-b-03**.

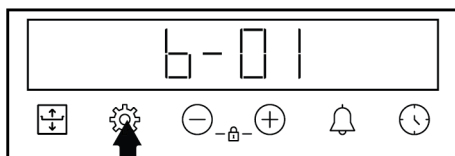

2. S tipkama ⊕/⊖ nastavite glasnost.  
(b-01-b-02-b-03)

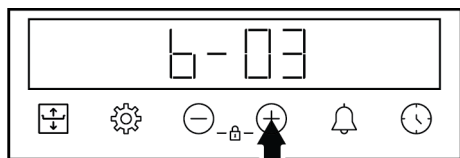

⇒ Dotaknite se tipke  za potrditev ali počakajte in se ne dotaknite nobene tipke. Čez nekaj časa postane nastavljena glasnost aktivna.

### Nastavitev svetlosti zaslona

1. Držite tipko , dokler se na zaslonu ne prikaže ena od vrednosti d-01-d-02-d-03.

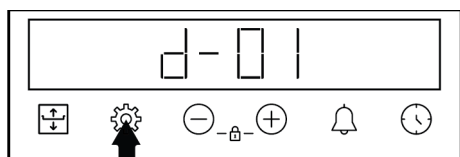

2. S tipkama ⊕/⊖ nastavite svetlost.  
(d-01-d-02-d-03)

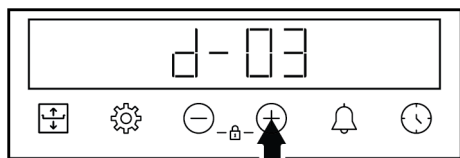

⇒ Dotaknite se tipke  za potrditev ali počakajte in se ne dotaknite nobene tipke. Čez nekaj časa postane nastavljena svetlost aktivna.

## 6 Splošne informacije o peki

V tem razdelku najdete nasvete za pripravo in peko jedi.

Obenem ta razdelek opisuje jedi, ki jih je preizkusil proizvajalec, in najprimernejše nastavitve zanje. Predstavljene so tudi primerne nastavitve pečice za te jedi.

### Nastavitev časa

Spreminjanje nastavljenih ure na pečici:

1. Držite tipko , dokler se na zaslonu ne prikaže simbol .

2. Nastavite čas s tipkama ⊕/⊖.

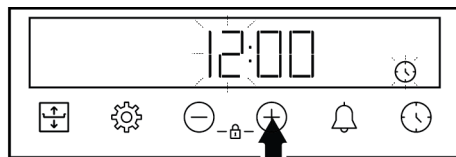

3. Da aktivirate polje za minute, se dotaknite  ali .

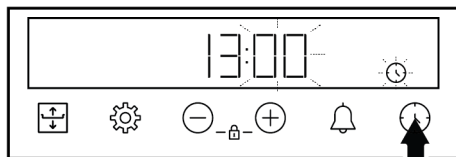

4. Pritisnite tipki ⊕/⊖, da nastavite minute.

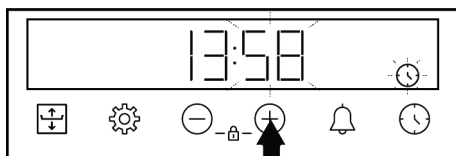

5. Potrdite nastavev s pritiskom tipke .

⇒ Zdaj je čas nastavljen in simbol  na zaslonu izgine.

### 6.1 Splošna opozorila glede peke v pečici

- Ko odprete vratca pečice med ali po peki, iz nje uhaja vroča para. Para lahko povzroči opekline dlani, obraza in oči. Ko odpirate vratca pečice, se držite stran.
- Intenzivna para, ki se ustvarja med peko, lahko v notranjosti in izven pečice ter na delih pohištva nad pečico kondenzira zaradi temperaturne razlike. To je običajen fizikalni pojav.

- Temperatura in čas peke sta odvisna od vrste jedi, recepta in količine hrane. Zato so te vrednosti navedene zgolj kot priporočena območja.
- Pred pričetkom peke iz pečice vedno odstranite dodatke, ki jih ne potrebujete. Če v pečici pustite dodatke, jed morda ne bo pripravljena pravilno.
- Za jedi, ki jih boste pripravili po lastnih receptih, lahko upoštevate vrednosti v tabeli za podobne jedi.
- Z uporabo priloženih dodatkov si boste znatno olajšali pripravo jedi. Vedno upoštevajte opozorila in informacije, ki jih podaja proizvajalec posode.
- Papir za peko odrežite na primerno velikost glede na velikost posode, v kateri ga boste uporabili. Papir za peko, ki visi čez rob posode, se lahko vname in poslabša kakovost pripravljenih jedi. Papir za peko uporabljajte samo v zanj določenem temperaturnem območju.
- Za pravilno pripravo jedi položite posodo na priporočeno višino police. Med peko ne spreminjajte višine police.
- Če uporabljate papir za peko, bo spodnja stran peciva morda obarvana rjavo. V tem primeru boste morda morali podaljšati čas peke za približno 10 minut.
- Vrednosti, navedene v tabeli peke, so določene na podlagi preizkusov, izvedenih v našem laboratoriju. Vrednosti, primerne za vas, lahko odstopajo od teh vrednosti.
- Postavite vašo jed na polico, ki jo priporoča tabela za peko. Spodnja polica v pečici je označena kot polica 1.

### Nasveti za peko tort

- Če je torta presuha, povišajte temperaturo za 10 °C in skrajšajte čas peke.
- Če je torta premokra, uporabite manjšo količino tekočine ali znižajte temperaturo za 10 °C.
- Če je zgornja površina torte zažgana, znižajte temperaturo in podaljšajte čas peke.
- Če je notranost torte dobro pečena, zunanost pa še lepljiva, uporabite manj tekočine za testo, znižajte temperaturo in podaljšajte čas peke.

## 6.1.1 Pekovski izdelki in pečene jedi

### Splošne informacije

- Za najboljše rezultate peke priporočamo uporabo aparatu priloženih dodatkov. Če boste uporabljali drugo posodo, izberite temno posodo, odporno na sprijemanje in na visoko temperaturo.
- Če je za pripravo jedi v tabeli predvideno predgrevanje, vstavite jed v pečico, ko je ta segreta.
- Če boste uporabili posodo na žični rešetki, položite posodo na sredino rešetke in ne preblizu zadnje stene.
- Za pripravo pekovskih izdelkov naj bodo vse sestavine sveže in pri sobni temperaturi.
- Postopek peke je odvisen od količine hrane in velikosti posode.
- Kovinski, keramični in stekleni pekači podaljšajo čas peke in spodnja površina peciva se ne zapeče enakomerno.
- Če je pecivo presuho, povišajte temperaturo za 10 °C in skrajšajte čas peke. Testo navlažite s prelivom iz mleka, olja, jajc in jogurta.
- Če se pekovski izdelki pečejo počasi, pazite, da pripravljeno testo ne prekipi iz pekača.
- Če je zgornja površina jedi zapečena, spodnja pa še ni pečena, ste morda na dno posode nanegli preveč namaza. Za enakomerno porjavelost pekovskih izdelkov nanesite namaz na testo enakomerno.
- Pekovske izdelke pecite v položaju in pri temperaturi, navedeni v tabeli za peko. Če spodnja površina peciva še ni dovolj zapečena, naslednjič pred koncem peke postavite pekač za nekaj časa na spodnjo polico.

## Tabela za pripravo peciva in drugih jedi v pečici

### Priporočila za peko v samo enem pekaču

Hrana	Uporabljen pribor	Način delovanja	Položaj police	Temperatura (°C)	Čas peke (minut, pribl.)
Pecivo na pekaču	Standardni pekač *	Zgornji in spodnji grelec	3	180	30 ... 45
Pecivo v modelu	Model za torto za na žično polico **	Grelec ventilatorja	2	180	30 ... 40
drobno pecivo	Standardni pekač *	Zgornji in spodnji grelec	3	160	25 ... 35
drobno pecivo	Standardni pekač *	Grelec ventilatorja	Na modelih z žičnimi policami : 3 Na modelih brez žičnih polic : 2	150	25 ... 35
Biskvit	Okrogli model za torto, premera 26 cm, s sponko za žično polico **	Zgornji in spodnji grelec	2	150	30 ... 40
Biskvit	Okrogli model za torto, premera 26 cm, s sponko za žično polico **	Grelec ventilatorja	2	155	30 ... 40
Piškoti	Pekač za pecivo *	Zgornji in spodnji grelec	3	170	25 ... 40
Piškoti	Pekač za pecivo *	Grelec ventilatorja	3	170	20 ... 30
Keksi	Standardni pekač *	Zgornji in spodnji grelec	2	200	30 ... 40
Keksi	Standardni pekač *	Grelec ventilatorja	2	180	30 ... 40
Kruhek	Standardni pekač *	Zgornji in spodnji grelec	2	200	20 ... 35
Kruhek	Standardni pekač *	Grelec ventilatorja	3	180	20 ... 30
Cel kruh	Standardni pekač *	Zgornji in spodnji grelec	3	200	30 ... 45
Cel kruh	Standardni pekač *	Grelec ventilatorja	3	200	30 ... 40
Lazanja	Steklena/kovinska pravokotna posoda na žični polici **	Zgornji in spodnji grelec	2 ali 3	200	30 ... 45
Jabolčna pita	Črni okrogli kovinski model premera 20 cm, za na žično polico **	Zgornji in spodnji grelec	2	180	50 ... 70
Jabolčna pita	Črni okrogli kovinski model premera 20 cm, za na žično polico **	Grelec ventilatorja	3	170	50 ... 65
Pica	Standardni pekač *	Zgornji in spodnji grelec	2	200 ... 220	10 ... 20

Za vse vrste hrane je priporočljivo predgrevanje.

\*Ti dodatki vaši napravi morda niso priloženi.

\*\*Ti dodatki vaši napravi niso priloženi. Na voljo so v trgovinah.

## Predlogi za peko z dvema pekačema

Hrana	Uporabljen pribor	Način delovanja	Položaj police	Temperatura (°C)	Čas peke (minut, pribl.)
drobno pecivo	2-Standardni pekač * 4-Pekač za pecivo *	Grelec ventilatorja	2 - 4	Na modelih z žičnimi policami :150 Na modelih brez žičnih polic :140	Na modelih z žičnimi policami : 25 ... 40 Na modelih brez žičnih polic : 30 ... 45
Piškot	2-Standardni pekač * 4-Pekač za pecivo *	Grelec ventilatorja	2 - 4	170	25 ... 35
Keksi	1-Standardni pekač * 4-Pekač za pecivo *	Grelec ventilatorja	1 - 4	180	35 ... 45
Kruhek	2-Standardni pekač * 4-Pekač za pecivo *	Grelec ventilatorja	2 - 4	180	20 ... 30

Za vse vrste hrane je priporočljivo predgrevanje.

\*Ti dodatki vaši napravi morda niso priloženi.

\*\*Ti dodatki vaši napravi niso priloženi. Na voljo so v trgovinah.

## Tabela z nasveti za peko z načinom delovanja Grelec ventilatorja Eko

- Pri uporabi funkcije Grelec ventilatorja Eko po začetku peke ne spreminjajte nastavitve temperature.

- Pri peki v načinu Grelec ventilatorja Eko ne odpirajte vrat pečice. Če vratc ne odpirate, je temperatura v notranjosti optimizirana za varčevanje z energijo in ta temperatura se lahko razlikuje od temperature, prikazane na zaslonu.
- V načinu Grelec ventilatorja Eko ne predgrevajte pečice.

Hrana	Uporabljen pribor	Položaj police	Temperatura (°C)	Čas peke (minut, pribl.)
drobno pecivo	Standardni pekač *	3	180	30 ... 40
Piškot	Standardni pekač *	3	200	30 ... 40
Keksi	Standardni pekač *	3	220	40 ... 50
Kruhek	Standardni pekač *	3	200	30 ... 40

\* Ti dodatki vaši napravi morda niso priloženi.

## 6.1.2 Meso, ribe in perutnina

### Pomembno glede peke na žaru

- Če piščanca, purana ali večje kose mesa pred peko začinite z limoninim sokom in poprom, bo rezultat peke boljši.
- Kosi mesa s kostmi se pečejo 15 do 30 minut dlje kot kosi mesa v obliki filejev.
- Računajte s približno 4 do 5 minutami peke na centimeter debeline mesa.

- Ko čas peke poteče, hranite meso v pečici za približno 10 minut. Meso je enakomerneje sočno in pri rezanju sok ne izteka iz mesa.
- RIBE položite na sredinsko ali spodnjo polico na pladenj, odporen na toploto.
- Peka priporočenih jedi v tabeli peke z enim samim pekačem.

### Tabela za pripravo mesa, rib in perutnine

Hrana	Uporabljen pribor	Način delovanja	Položaj police	Temperatura (°C)	Čas peke (minut, pribl.)
Pečenka (1 kg)	Standardni pekač *	Zgornji in spodnji grelec s podporo ventilatorja	3	15 minut 250/ maks., po 180 ... 190	60 ... 80
Jagnječja krača (1,5-2 kg)	Standardni pekač *	Zgornji in spodnji grelec s podporo ventilatorja	3	15 minut 250/ maks, po 170	110 ... 120
Ocvrt piščanec (1,8-2 kg)	Žična rešetka * Postavite pekač na spodnjo polico.	Zgornji in spodnji grelec s podporo ventilatorja	2	15 minut 250/ maks, po 190	60 ... 80
Ocvrt piščanec (1,8-2 kg)	Žična rešetka * Postavite pekač na spodnjo polico.	Funkcija »3D«	2	15 minut 250/ maks, po 190	60 ... 80
Puran (5,5 kg)	Standardni pekač *	Zgornji in spodnji grelec s podporo ventilatorja	1	25 minut 250/ maks., po 180 ... 190	150 ... 210
Puran (5,5 kg)	Standardni pekač *	Funkcija »3D«	1	25 minut 250/ maks., po 180 ... 190	150 ... 210
Ribe	Žična rešetka * Postavite pekač na spodnjo polico.	Zgornji in spodnji grelec s podporo ventilatorja	3	200	20 ... 30
Ribe	Žična rešetka * Postavite pekač na spodnjo polico.	Funkcija »3D«	3	200	20 ... 30

Za vse vrste hrane je priporočljivo predgrevanje.

\*Ti dodatki vaši napravi morda niso priloženi.

\*\*Ti dodatki vaši napravi niso priloženi. Na voljo so v trgovinah.

## 6.1.3 Žar

Pri peki na žaru se rdeče meso, ribe in perutnina hitro spečejo, imajo hrustljivo skorjo in se ne izsušijo. Posebej primerne za peko so jedi, ki vsebujejo meso v obliki filejev, nabodala, klobase in sočna zelenjava (paradižnik, čebula itd.).

### Splošna opozorila

- Jedi, ki niso primerne za peko na žaru, predstavljajo nevarnost požara. Na žaru pecite le jedi, ki so za visoko temperaturo žara primerne. Hrane prav tako ne postavljajte preblizu grelca za žar. To je najbolj vroče področje v pečici in maščobe se lahko vnamejo.

- **Med peko na žaru morajo biti vratca pečice zaprta. Nikoli ne pecite na žaru z odprtimi vratci pečice. Vroč površine lahko povzročijo opekline!**

### Pomembno glede peke na žaru

- Pripravite kose jedi s podobno debelino in težo.
- Kose jedi, ki jih želite peči na žaru, položite na žično rešetko ali pladenj z žično rešetko ter jih porazdelite tako, da bodo v območju velikosti grelca za žar.

- Čas peke na žaru je odvisen od debeline kosov hrane.
- Položite rešetko ali pladenj z rešetko na želeno višino police. Če pečete na rešetki, na najnižjo polico položite pekač za zbiranje maščob. Pekač naj pokriva celotno območje grelca za žar. Ta pekač vaši napravi morda ni priložen. Za lažje čiščenje v pekač nalijte nekaj vode.

### Tabela peke na žaru

Hrana	Uporabljen pribor	Položaj police	Temperatura (°C)	Čas peke (minut, pribl.)
Ribe	Žična rešetka	4 - 5	250	20 ... 25
piščančji kosi	Žična rešetka	4 - 5	250	25 ... 35
mesne kroglice (teletina) - 12 količina	Žična rešetka	4	250	20 ... 30
jagnječje zarebrnice	Žična rešetka	4 - 5	250	20 ... 25
Zrezek - (mesne kocke)	Žična rešetka	4 - 5	250	25 ... 30
Telečje zarebrnice	Žična rešetka	4 - 5	250	25 ... 30
Gratinirana zelenjava	Žična rešetka	4 - 5	220	20 ... 30
Toast	Žična rešetka	4	250	1 ... 3

Za pripravo hrane na žaru priporočamo 5 minut predgrevanja.

Po 1/2 skupnega časa peke na žaru obrnite kose hrane.

### 6.1.4 Jedi za preizkus

- Jedi iz te tabele za peko so bile pripravljene v skladu s standardom EN 60350-1, ki določa pogoje preizkušanja aparatov v testnih laboratorijih.

### Tabela za pripravo preizkusnih jedi

#### Priporočila za peko v samo enem pekaču

Hrana	Uporabljen pribor	Način delovanja	Položaj police	Temperatura (°C)	Čas peke (minut, pribl.)
Pišskoti shortbread	Standardni pekač *	Zgornji in spodnji grelec	3	140	20 ... 30
Pišskoti shortbread	Standardni pekač *	Grelec ventilatorja	Na modelih z žičnimi policami :3 Na modelih brez žičnih polic :2	140	15 .. 25
drobno pecivo	Standardni pekač *	Zgornji in spodnji grelec	3	160	25 ... 35

Hrana	Uporabljen pribor	Način delovanja	Položaj police	Temperatura (°C)	Čas peke (minut, pribl.)
drobno pecivo	Standardni pekač *	Grelec ventilatorja	Na modelih z žičnimi policami : 3 Na modelih brez žičnih polic : 2	150	25 ... 35
Biskvit	Okrogli model za torto, premera 26 cm, s sponko za žično polico **	Zgornji in spodnji grelec	2	150	30 ... 40
Biskvit	Okrogli model za torto, premera 26 cm, s sponko za žično polico **	Grelec ventilatorja	2	155	30 ... 40
Jabolčna pita	Črni okrogli kovinski model premera 20 cm, za na žično polico **	Zgornji in spodnji grelec	2	180	50 ... 70
Jabolčna pita	Črni okrogli kovinski model premera 20 cm, za na žično polico **	Grelec ventilatorja	3	170	50 ... 65

Za vse vrste hrane je priporočljivo predgrevanje.

\*Ti dodatki vaši napravi morda niso priloženi.

\*\*Ti dodatki vaši napravi niso priloženi. Na voljo so v trgovinah.

### Predlogi za peko z dvema pekačema

Hrana	Uporabljen pribor	Način delovanja	Položaj police	Temperatura (°C)	Čas peke (minut, pribl.)
drobno pecivo	2-Standardni pekač * 4-Pekač za pecivo *	Grelec ventilatorja	2 - 4	Na modelih z žičnimi policami : 150 Na modelih brez žičnih polic : 140	Na modelih z žičnimi policami : 25 ... 40 Na modelih brez žičnih polic : 30 ... 45
Piškotni shortbread	2-Standardni pekač * 4-Pekač za pecivo *	Grelec ventilatorja	2 - 4	140	15 ... 25

Za vse vrste hrane je priporočljivo predgrevanje.

\*Ti dodatki vaši napravi morda niso priloženi.

\*\*Ti dodatki vaši napravi niso priloženi. Na voljo so v trgovinah.

Hrana	Uporabljen pribor	Položaj police	Temperatura (°C)	Čas peke (minut, pribl.)
mesne kroglice (teletina) - 12 količina	Žična rešetka	4	250	20 ... 30
Toast	Žična rešetka	4	250	1 ... 3

Za pripravo hrane na žaru priporočamo 5 minut predgrevanja.

Po 1/2 skupnega časa peke na žaru obrnite kose hrane.

## 7 Vzdrževanje in čiščenje

### 7.1 Splošne informacije o čiščenju

#### Splošna opozorila

- Pred čiščenjem počakajte, da se naprava ohladi. Vroče površine lahko povzročijo opekline!
- Ne nanašajte čistil neposredno na vroče površine. To lahko povzroči trajne madeže.
- Napravo je treba po vsaki uporabi temeljito očistiti in posušiti. Čiščenje sveže umazanije je lažje in s tem se prepreči, da bi se ostanki hrane zažgali pri naslednji uporabi. S tem se življenjska doba aparata podaljša in zmanjša se pogostost običajnih težav.
- Za čiščenje aparata ne uporabljajte parnih čistilnikov.
- Nekateri detergenti ali čistilna sredstva poškodujejo površino. neprimerna čistila so: belilo, čistila z vsebnostjo amoniaka, kislin ali kloridov, čistila za čiščenje s paro, sredstva za odstranjevanje vodnega kamna, čistila za odstranjevanje madežev in rje, abrazivna čistila (abrazivne kreme, praški, ostre in hrapave gobice, žične gobice, krpe za čiščenje, ki vsebujejo umazanijo in ostanke detergenta).
- Če aparat očistite po vsaki uporabi, ne potrebujete posebnih čistil. Aparat očistite z običajnim čistilom za pomivanje posode, toplo vodo in mehko krpo ali gobico, nato pa ga obrišite s suho krpo.
- Po čiščenju temeljito obrišite preostalo tekočino z aparata in tudi takoj očistite madeže od hrane, ki nastajajo med kuhanjem.

- Nobenega sestavnega dela vaše naprave ne pomivajte v pomivalnem stroju, razen če ni drugače navedeno v uporabniškem priročniku.

#### Površine iz nerjavečega jekla

- Za čiščenje površin in ročajev iz nerjavečega jekla ne uporabljajte kislin ali čistil, ki vsebujejo klor.
- Površine iz nerjavečega jekla lahko sčasoma spremenijo barvo. To je običajno. Po vsaki uporabi očistite z uporabo čistila, primernega za površine iz nerjavečega jekla.
- Očistite z mehko krpo, namočeno v milnico z blagim neabrazivnim čistilom, primernim za površine iz nerjavečega jekla, in brišite samo v eni smeri.
- Čim prej odstranite vodni kamen, olje, škrob, mleko in madeže od beljakovin s steklenih površin in površin iz nerjavečega jekla. Madeži lahko čez dalj časa povzročijo rjavenje.
- Čistila, ki jih popršite ali nanesete na površino, je treba čim prej pobrisati. Ostanki abrazivnih čistil na površini lahko pobelijo površino.

#### Emajlirane površine

- Pred čiščenjem se mora pečica celoti ohladiti. Čiščenje vročih površin predstavlja nevarnost požara in nastanek poškodb na emajliranih površinah.
- Po vsaki uporabi očistite emajlirane površine aparata z običajnim čistilom za pomivanje posode, toplo vodo in mehko krpo ali gobico, nato pa jih obrišite s suho krpo.

- Če ima vaš aparat vgrajeno funkcijo enostavnega čiščenja s paro, lahko to funkcijo uporabite za enostavno čiščenje svežih madežev. (Glejte Enostavno čiščenje s paro [► 71].)
- Za trdovratne madeže lahko uporabite čistilo za pečico in žar, ki ga priporoča spletna stran vaše blagovne znamke, in čistilno gobico, ki ne povzroča prask. Ne uporabljajte zunanjih čistilnikov.

### **Elektroforetično lakirane površine**

- Stranske stene pečice so lahko zaščitene z emajlom ali elektroforetičnim lakom. To je odvisno od modela.
- Površine, zaščitene z elektroforetičnim lakom, imajo rahlo motno in porozno površino. Teh površin ni treba čistiti.
- Zahvaljujoč svoji porozni strukturi lahko površine, zaščitene z elektroforetičnim lakom, vpijajo olja in se pričnejo svetiti, ko so nasičene. V tem primeru je treba te dele zamenjati.

### **Steklene površine**

- Pri čiščenju steklenih površin ne uporabljajte trdih kovinskih strgal in abrazivnih čistil. Ta lahko poškodujejo steklene površine.
- Aparat očistite z običajnim čistilom za pomivanje posode, toplo vodo in krpo iz mikrovlaknen, primerno za steklene površine, nato pa ga obrišite s suho krpo iz mikrovlaknen.
- Ostanke čistila obrišite s krpo, namočeno v čisto, hladno vodo, nato pa jih obrišite s suho krpo iz mikrovlaknen. Ostanke čistila lahko poškodujejo steklene površine.
- Za čiščenje sprijete umazanije nikoli ne uporabljajte nožev, jeklene volne ali podobnih strgal.
- Madeže kalcija (vodnega kamna) na steklenih površinah lahko odstranite z običajnimi sredstvi za odstranjevanje vodnega kamna, kot sta na primer kis in limonin sok.
- Če je površina močno umazana, nanesite čistilo na gobico in jo za nekaj časa položite na madež. Nato očistite stekleno površino z mokro krpo.

- Razbarvanje in madeži na steklenih površinah so običajni in ne pomenijo okvare.

### **Plastični deli in barvane površine**

- Po uporabi očistite plastične dele in barvane površine aparata z običajnim čistilom za pomivanje posode, toplo vodo in mehko krpo ali gobico, nato pa jih obrišite s suho krpo.
- Ne uporabljajte trdih kovinskih strgal in abrazivnih čistil. S tem lahko poškodujete površine.
- Preverite, da spoji komponent aparata niso vlažni in da v njih ni čistila. V nasprotnem lahko v teh spojih pride do korozije.

### **7.2 Čiščenje dodatkov**

Dodatkov k aparatu ne čistite v stroju za pomivanje posode, razen če je v uporabniškem priročniku navedeno drugače.

### **7.3 Čiščenje upravljalne plošče**

- Pri čiščenju upravljalne plošče in gumbob obrišite ploščo in gumbe z mehko, vlažno krpo in nato še s suho krpo. Pri čiščenju upravljalne plošče ne odstranjajte gumbob in tesnil. S tem lahko poškodujete upravljalno ploščo in gumbe.
- Pri čiščenju plošč iz nerjavečega jekla z gumbi ne uporabljajte čistila za nerjaveče jeklo v področju ob gumbih. Oznake okrog gumbob se lahko izbrišejo.
- Upravljalno ploščo očistite z mehko, vlažno krpo, nato pa jo posušite s suho krpo. Če ima vaš aparat funkcijo varovala tipk, jo aktivirajte pred čiščenjem upravljalne plošče. V nasprotnem primeru lahko pride do sproženja katere od tipk.

### **7.4 Čiščenje notranjosti pečice (območja za peko)**

Upoštevajte korake čiščenja, opisane v razdelku »Splošne informacije o čiščenju« glede na vrste površin, ki so v vaši pečici.

## Čiščenje stranskih sten pečice

Stranske stene pečice so lahko zaščitene z emajlom ali elektroforetičnim lakom. To je odvisno od modela. Pri modelih z elektroforetično lakiranimi površinami si oglejte razdelek Elektroforetično zaščitene stene.

Če ima vaš model žične police, jih pred čiščenjem sten odstranite. Nato dokončajte čiščenje, kot je opisano v razdelku »Splošne informacije o čiščenju« glede na vrste površin, ki so v vaši pečici.

### Odstranjevanje stranskih žičnih polic

1. Odstranite sprednji nosilec polic, tako da ga potegnete stran od stene pečice.
2. Odstranite nosilce žičnih polic, tako da jih povlečete k sebi.

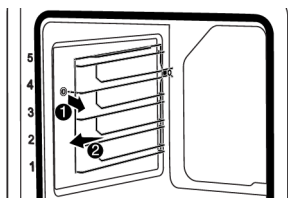

3. Da znova namestite nosilce polic, izvedite postopek v obratnem vrstnem redu.

## 7.5 Enostavno čiščenje s paro

S tem načinom čiščenja lahko odstranjujete svežo umazanijo, ki jo zmežča para v pečici in kondenzorane vodne kapljice na stenah pečice.

1. Iz pečice odstranite ves pribor.
2. Dodajte 500 ml vode v pekač in ga položite na drugo polico v pečici.

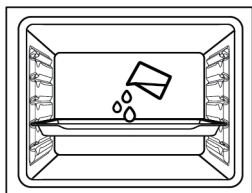

3. Nastavite pečico na enostavno čiščenje s paro in naj 15 minut deluje pri 100 °C.

Nemudoma odprite vratca in obrišite notranje površine pečice z moko krpo ali gobico. Pri odpiranju vratc bo iz pečice uhajala para. Ta lahko povzroči opekline. Pri odpiranju vratc bodite zelo previdni. Za trdovratno umazanijo očistite aparat z običajnim čistilom za pomivanje posode, toplo vodo in mehko krpo ali gobico, nato pa ga obrišite s suho krpo.



Pri funkciji enostavnega čiščenja s paro dodana voda izpareva in se kondenzira na notranjih stenah in vratcih pečice ter tako zmežča umazanijo. Ko se vrata pečice odprejo, lahko kondenz, ki nastane na vratih pečice, kaplja. Takoj ko odprete vrata pečice, obrišite kondenz.

(Odvisno od modela naprave. Morda ni na voljo pri vašem aparatu.) Po kondenzaciji v pečici se lahko v kanalu korita pod pečico pojavi lužica ali vlaga. Po uporabi očistite kanal korita z vlažno krpo in ga nato posušite.

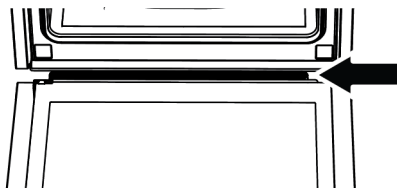

## 7.6 Samčiščenje pri visoki temperaturi

Pečica je opremljena s funkcijo pirolize. pečica se segreje na temperaturo približno 420-480 °C in zažge preostalo umazanijo v pepel. Lahko se pojavi močan dim. Poskrbite za dobro prezračevanje. Čiščenje pri visoki temperaturi izvajajte približno po vsakih 10 uporabah pečice.

## Splošna opozorila



### Vročne površine lahko povzročijo opekline!

Med postopkom samodejnega čiščenja se ne dotikajte aparata in otroci naj se ne zadržujejo ob aparatu. Pred odstranjevanjem ostankov počakajte najmanj 30 minut.



- Pred uporabo funkcije pirolize odstranite vse dodatke, teleskopsko polico in stranske police (če so vgrajene). Če jih ne odstranite, se lahko poškodujejo.
- Če uporabljate pribor in dodatke, odporne na pirolizo (odporne na visoko temperaturo pri samodejnem čiščenju), jih lahko pustite v pečici. V poglavju o dodatkih je določeno, ali je vaša dodatna oprema piroodporna ali ne. Če ni določeno drugače, dodatki niso odporni na visoke temperature. Pred čiščenjem jih je treba odstraniti iz pečice, da se izognete škodi.
- Ne čistite tesnila vrat. Tesnilo vrat iz steklenih vlaken je zelo občutljivo in se zlahka poškoduje. Če se tesnilo vrat poškoduje, naj ga pooblaščen servis zamenja z novim.

### Da zaženete funkcijo pirolize:

1. Iz pečice odstranite ves pribor. Pri modelih z žičnimi policami odstranite žične police.
2. Pred pričetkom čiščenja očistite zunanje površine pečice in ostanke hrane v pečici s krpo, namočeno z milnico.
3. Izberite funkcijo pirolize (Pirroliza).
  - ⇒ Na zaslonu utripa "**P2:00**". Če je vaš aparat opremljen s funkcijo Eko pirolize, bo najprej za 2 sekundi prikazano sporočilo "**Pro**" in nato bo utripalo sporočilo **P2:00**.



Če se sporočili "**Pro**" in nato "**ECO**" ne prikažeta na zaslonu, vaš aparat ni opremljen s funkcijo Eko pirolize.

4. Gumb za temperaturo nastavite na najvišjo temperaturo "**max**".
5. Ko se zažene funkcija pirolize, sporočilo **P2:00** sveti stalno in začne se odštevanje. Na zaslonu se prikaže čas pirolize (2 uri). Časa ni mogoče spreminjati.
6. Ko pečica pri postopku pirolize doseže določeno temperaturo, se na časovniku prikaže simbol  in vrat pečice ni več mogoče odpreti. Dokler se izvaja čiščenje in so vratca zaklenjena, jih ne odpirajte na silo. Lahko jih odprete šele, ki na zaslonu ni več prikazan simbol ključavnice.
7. Ko je čiščenje končano, se na zaslonu prikaže "**Konec**".
8. Ko se na zaslonu prikaže sporočilo "**End**", izključite funkcijo in prestavite gumb za nastavev temperature v položaj 0 (izključeno), da se postopek zaključi.
9. Ko na zaslonu simbol  izgine, odstranite ostanke z mešanico vode in kisa.
10. Z dotikom katere koli tipke ustavite zvočno opozorilo.





Ko je funkcija pirolize končana, bodo vrata pečice ostala zaklenjena, dokler se pečica ne ohladi na primerno temperaturo. Če želite med tem postopkom peči, se prikaže "**H**" in uporaba pečice ni dovoljena.

### Funkcija samočiščenja pri visoki temperaturi cleaning function with high temperature – Eko piroliza (Ovisno od modela naprave. Morda ni na voljo pri vašem aparatu.)

- ✓ Če pečica ni zelo umazana, priporočamo uporabo funkcije funkcije Piroliza - varčni način. Funkcija Piroliza - varčni način porabi manj časa kot funkcija Piroliza. Če je pečica zelo

umazana, funkcija Piroлиза - varčni način morda ne bo zadostovala. V tem primeru jo očistite s funkcijo Piroлиза.

- Iz pečice odstranite ves pribor. Pri modelih z žičnimi policami odstranite žične police.
- Pred pričetkom čiščenja očistite zunanjo površino pečice in ostanke hrane v pečici s krpo, namočeno z milnico.
- Izberite funkcijo pirolize (Piroлиза).
  - ⇒ Na zaslonu sta za pribl. 2 sekundi prikazani sporočili "P2:00" in "Pro" in nato prične utripati sporočilo P2:00.
- Dotaknite se tipke ⊕ ali ⊖.
  - ⇒ Na zaslonu je za pribl. 2 sekundi prikazano sporočilo "ECO" in nato prične utripati sporočilo P1:30.
- Gumb za temperaturo nastavite na najvišjo temperaturo "max".
- Ko se zažene funkcija pirolize, sporočilo P1:30 zasveti in začne se odštevanje. Na zaslonu se prikaže čas pirolize (1,5 uri). Časa ni mogoče spreminjati.
- Ko pečica pri postopku pirolize doseže določeno temperaturo, se na časovniku prikaže simbol  in vrat pečice ni več mogoče odpreti. Dokler se izvaja čiščenje in so vrata zaklenjena, jih ne odpirajte na silo. Lahko jih odprete šele, ki na zaslonu ni več prikazan simbol ključavnice.
- Ko je čiščenje končano, se na zaslonu prikaže "Konec".
- Ko se na zaslonu prikaže sporočilo "End", izključite funkcijo in prestavite gumb za nastavev temperature v položaj 0 (izključeno), da se postopek zaključi.
- Ko na zaslonu simbol  izgine, odstranite ostanke z mešanico vode in kisa.
- Z dotikom katere koli tipke ustavite zvočno opozorilo.



Ko je funkcija pirolize končana, bodo vrata pečice ostala zaklenjena, dokler se pečica ne ohladi na primerno temperaturo. Če želite med tem postopkom peči, se prikaže "H" in uporaba pečice ni dovoljena.

## 7.7 Čiščenje vratc pečice

Za čiščenje lahko vrata pečice in stekla vratc tudi demontirate. Demontaža vratc pečice je opisana v razdelkih »Demontaža vratc pečice« in »Demontaža notranjega stekla vratc«. Ko odstranite notranja stekla vratc, jih očistite s čistilom za pomivanje posode, toplo vodo in mehko krpo ali gobico, nato pa jih obrišite s suho krpo. Da odstranite vodni kamen s stekla vratc, uporabite kis in splaknite z vodo.



Za čiščenje vratc in stekla pečice ne uporabljajte grobih abrazivnih čistil, kovinskih strgal, jeklene volne ali belil.

### Demontaža vratc pečice

- Odprite vrata pečice.
- Odprite sponke na sprednjem podnožju tečajev vratc na levi in desni strani, tako da jih potisnete navzdol, kot je prikazano na sliki.
- Uporabljajo se različni tipi tečajev (A), (B) ali (C), odvisno od modela. Naslednje slike prikazujejo načine odpiranja različnih tipov tečajev.
- Tečaj tipa (A) se uporablja pri običajnih vratih.

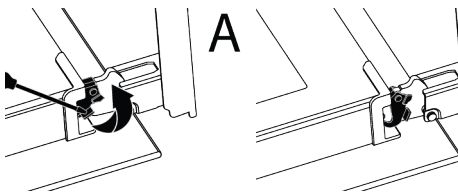

- Tečaj tipa (B) se uporablja pri vratih z mehkim zapiranjem.

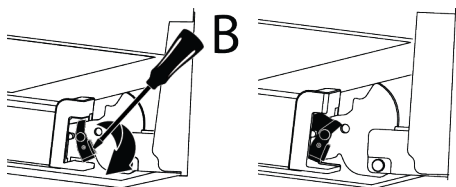

6. Tečaj tipa (C) se uporablja pri vratih z mehkim odpiranjem in zapiranjem.

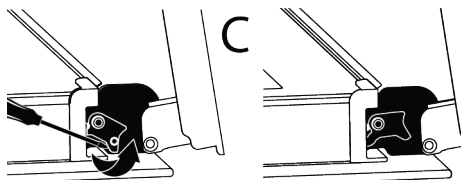

7. Odprite vrata v polodprti položaj.

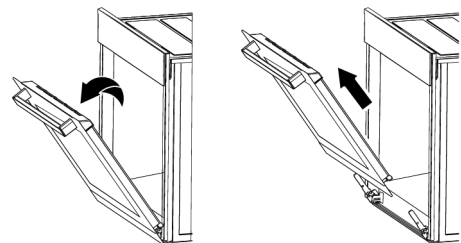

8. Vratca povlecite navzgor, da jih sprostite od levega in desnega tečaja, ter jih odstranite.

**i** Da znova namestite vratca, izvedite postopek v obratnem vrstnem redu. Pri montaži vratc ne pozabite zapreti sponk na podnožjih tečajev.

## 7.8 Demontaža notranjega stekla vratc pečice

Za čiščenje lahko demontirate notranje steklo vratc aparata.

1. Odprite vrata pečice.

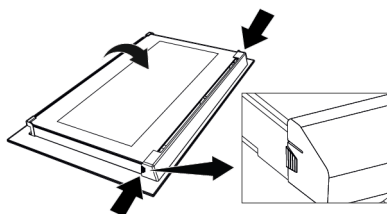

2. Povlecite plastični del, pritrjen na zgornji del vratc, proti sebi, tako da pritisnete na pritisne točke na obeh straneh dela, in ga nato odstranite.

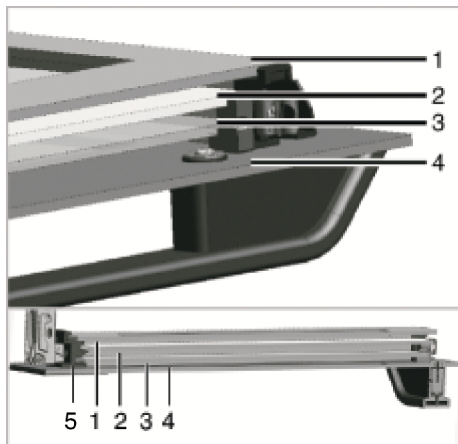

1 Prva notranja steklena plošča  
3 Tretja notranja steklena plošča  
5 Plastični utor za steklo spodaj

2 Druga notranja steklena plošča  
4 Zunanja steklena plošča

3. Kot je prikazano na sliki, nežno privzdignite prvo notranje steklo proti **A** in ga nato izvlecite v smeri **B**.

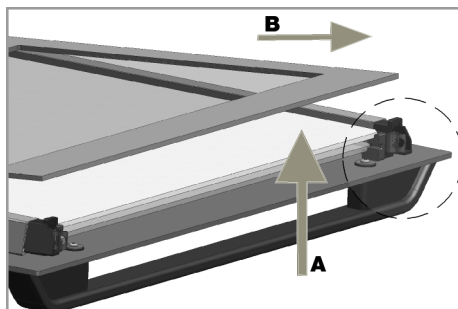

4. Ponovite isti postopek za demontažo drugega in tretjega stekla.



Prvi korak demontaže je menjava drugega in tretjega stekla (2, 3). Kot je prikazano na sliki, postavite poševni rob stekla na poševni rob plastičnega utora.

Mesto vgradnje drugega in tretjega stekla ni pomembno, saj sta stekli izmenljivi. Ko pritrjujete prvo notranje steklo (1), pazite na smer tiskane strani na drugem notranjem steklu. Pomembno je, da so vsi spodnji vogali vseh notranjih stekel v spodnjih plastičnih utorih (5). Potisnite plastični del proti okvirju, da se zasliši »klik«.



Po čiščenju je treba vsa stekla znova vgraditi.

## 7.9 Čiščenje luči v pečici

Če se stekelce luči v pečici umaže, ga očistite s čistilom za posodo, toplo vodo in mehko krpo ali gobico, nato ga obrišite s suho krpo. Če je treba zamenjati žarnico, sledite korakom v naslednjem razdelku.

### Zamenjava žarnice v pečici

#### Splošna opozorila

- Da preprečite električni udar pri menjavi žarnice, odklopite pečico od električnega omrežja in počakajte, da se ohladi. Vročne površine lahko povzročijo opekline!
- V to pečico je vgrajena običajna žarnica z močjo manj kot 40 W, višino manj kot 60 mm in premerom manj kot 30 mm, ali halogenska žarnica s podnožjem G9 z močjo manj kot 60 W. Žarnice so primerne za delovno temperaturo nad 300 °C. Žarnice za pečice lahko dobite pri

pooblaščenih servisnih delavnicah kvalificiranih električarjih. Ta izdelek vsebuje žarnico energijskega razreda G.

- Položaj žarnice se pri vašem aparatu lahko razlikuje od slike.
- Žarnica za pečico ni primerna za uporabo v stanovanjskih prostorih. Namen te žarnice je osvetljevati prostor v pečici.
- Žarnica za pečico mora zdržati ekstremne pogoje, kot je na primer temperatura nad 50 °C.

#### Če ima vaša pečica okroglo lučko

1. Odklopite aparat iz električnega napajanja.
2. Odstranite zaščitno steklo, tako da ga zavrtite v nasprotni smeri urnega kazalca.



3. Če vaša žarnica ustreza tipu A na spodnji sliki, jo zavrtite, kot je prikazano, in jo zamenjajte z novo. Če je vaša žarnica tipa B, jo izvlecite, kot je prikazano na sliki, in jo zamenjajte z novo.

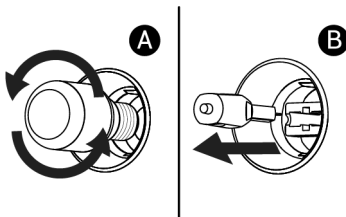

4. Znova namestite stekleni pokrov.

#### Če ima vaša pečica kvadratno lučko

1. Odklopite aparat iz električnega napajanja.
2. Odstranite žične rešetke v skladu z opisom.

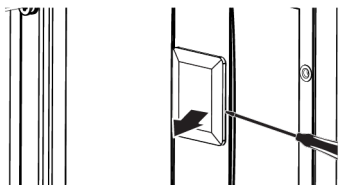

3. Z izvijačem privzdignite zaščitno stekelce. Najprej odstranite vijak, če je na kvadratni svetilki v vašem izdelku vijak.
4. Če vaša žarnica ustreza tipu A na spodnji sliki, jo zavrtite, kot je prikazano, in jo zamenjajte z novo. Če je vaša

žarnica tipa B, jo izvlecite, kot je prikazano na sliki, in jo zamenjajte z novo.

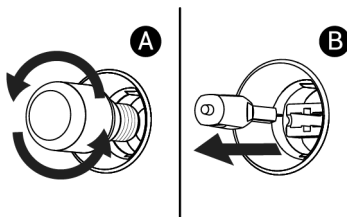

5. Znova namestite zaščitno stekelce in žične rešetke.

## 8 Odpravljanje težav

Če težava kljub upoštevanju navodil v tem razdelku ni odpravljena, se obrnite na prodajalca ali pooblaščen servis. Izdelka nikoli ne poskušajte popravljati sami.

### Med delovanjem iz pečice uhaja para.

- Pojav pare med delovanjem je normalen pojav. >>> To ni napaka.

### Med peko se pojavljajo kapljice vode

- Para, ki se ustvarja med peko, ob stiku s hladnimi površinami na zunanji strani aparata kondenzira in nastajajo kapljice vode. >>> To ni napaka.

### Ko se aparat segreva ali ohlaja, se slišijo kovinski zvoki.

- Kovinski deli se zaradi temperature raztezajo in krčijo ter povzročajo zvoke. >>> To ni napaka.

### Aparat ne deluje.

- Varovalka je morda okvarjena ali pregorela. >>> Preverite varovalke v omarici z varovalkami. Po potrebi jih zamenjajte ali ponastavite.
- Aparat ni priključen na (ozemljeno) električno vtičnico. >>> Preverite, ali je aparat priključen na električno vtičnico.
- (Če je aparat opremljen s časovnikom) Tipke na upravljalni plošči ne delujejo. >>> Če je vaš aparat opremljen z zaklepanjem, je morda to omogočeno. Onemogočite zaklepanje.

### Lučka pečice ne sveti.

- Lučka pečice je morda okvarjena. >>> Zamenjajte žarnico v pečici.
- Ni elektrike. >>> Preverite, ali električno omrežje deluje, in preverite varovalke v omarici z varovalkami. Po potrebi zamenjajte ali ponastavite varovalke.

### Pečica ne greje.

- Morda način delovanja pečice in/ali temperatura ni nastavljena. >>> Nastavite ustrezen način delovanja in/ali temperaturo.
- Ni elektrike. >>> Preverite, ali električno omrežje deluje, in preverite varovalke v omarici z varovalkami. Po potrebi zamenjajte ali ponastavite varovalke.