

DĚKUJEME VÁM ZA ZAKOUPENÍ
VÝROBKU BEKO.



Před použitím spotřebiče si pozorně přečtete Bezpečnostní pokyny.
Před použitím stroje je bezpodmínečně nutné odstranit přepravní držák.
Podrobnější pokyny k jeho odstranění naleznete v Instalační příručce.

OVLÁDACÍ PANEL

- 1 Volič programů / „Pohotovostní režim“
- 2 Tlačítko „Odstranění zvířecí srsti“
- 3 Tlačítko „Odložený start“
- 4 Tlačítko „Odstředování“ / „Udržení máchání“ / „Pára**“ 3 sec
- 5 Tlačítko „Teplota“ / „Dětská pojistka“ 3 sec
- 6 Tlačítko „Start/Pauza“
- 7 „Rychlé“ současným stisknutím uvedené kombinace tlačítek.

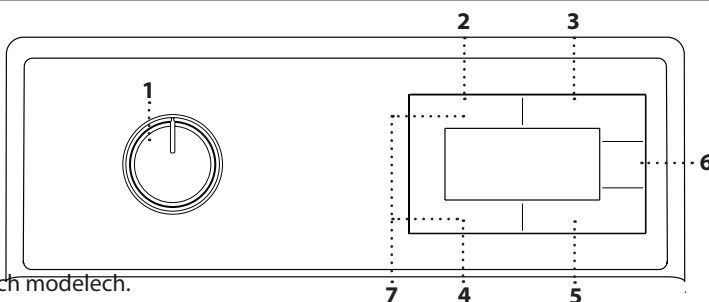

INDIKÁTORY
Zamčená dvířka
Dětská pojistka
Odložený start
Porucha: Zavřený uzavírací ventil přívodu vody

*Tato funkce by nemusela být dostupná na všech modelech.

TABULKA PROGRAMŮ

Max. náplň 6,0 kg Příkon ve vypnutém režimu 0,50 W / v režimu ponechání v zapnutém stavu 0,50 W						Prací prostředky a přísady			Doporučený prací prostředek		Zbytková vlhkost (%) ^(*)	Spotřeba energie (kWh)	Celková spotřeba vody (l)	Teplota prádla (°C)
Program	Teploty (°C)		Max. rychlost odstředování (ot./min.)	Max. náplň (kg)	Doba trvání (h : m)	Předpírka	Hlavní praní	Aviváž	Práškový prací prostředek	Tekutý prací prostředek				
	Nastavení	Rozsah									☐	☐☐	☼	
Bavlna	40	* - 90	1200	6	03:30	☐	☐☐	☐	✓	✓	57	1,350	75	40
	20	* - 90	1200	6	03:30	☐	☐☐	☐	✓	✓	57	0,190	75	20
Eco 40-60	40	40 - 60	1100	6	03:15	-	☐☐	☐	✓	✓	50	0,700	52	38
			1151	3	02:35	-	☐☐	☐	✓	✓	52	0,380	40	33
			1151	1,5	02:15	-	☐☐	☐	✓	✓	58	0,210	30	23
Syntetika	40	* - 60	1200	3	02:50	☐	☐☐	☐	✓	✓	35	0,880	71	40
Bavlna s předpírkou	40	* - 90	1200	6	**	☐☐	☐☐	☐	✓	✓	--	--	--	--
Extra rychlé praní	30	* - 90	1200	6	00:28	-	☐☐	☐	✓	✓	62	0,105	50	23
Jemné + Vlňa	40	* - 40	800	1,5	**	-	☐☐	☐	✓	✓	--	--	--	--
Mix	40	* - 40	800	3	**	-	☐☐	☐	✓	✓	--	--	--	--
Odstředování	--	--	1200	6	**	-	-	-	--	--	--	--	--	--
Máchání	--	--	1200	6	**	-	-	☐	--	--	--	--	--	--
Čištění bubny	90	90	600	0	**	-	☐☐	-	✓	✓	--	--	--	--
Tmavé prádlo / Džíny	40	* - 40	1200	3	**	-	☐☐	☐	✓	✓	--	--	--	--
Odstranění skvrn	60	30 - 60	1200	3,5	**	-	☐☐	☐	✓	✓	--	--	--	--
Košile	40	* - 60	800	3	**	☐	☐☐	☐	✓	✓	--	--	--	--
Děti a alergici	60	20 - 90	1200	6	**	-	☐☐	☐	✓	✓	--	--	--	--
Cold Wash	20	20	1200	3,5	**	-	☐☐	☐	✓	✓	--	--	--	--

☐ Požadované dávkování ☐ Volitelné dávkování

Doba zobrazená zařízením na začátku cyklu se vztahuje na nejpoužívanější velikost náplně. To znamená, že se může lišit od hodnot maximální náplně uvedené v pokynech pro uživatele.

Eco 40-60 - Zkušební prací cyklus v souladu s nařízením 2019/2014. Nejúčinnější program ve smyslu spotřeby energie a vody pro praní běžně znečištěného bavlněného prádla.

Pouze zobrazení: Hodnoty otáček odstředování zobrazené na displeji se mohou mírně odlišovat od hodnot v tabulce.

Pro všechny zkušební instituce

Dlouhý prací cyklus pro bavlnu: nastavte prací cyklus Bavlna s teplotou 40 °C.

Program pro syntetiku: nastavte prací cyklus Syntetika s teplotou 30 °C.

Tyto údaje se mohou ve vaší domácnosti lišit v důsledku měnících se podmínek v teplotě vstupní vody, tlaku vody atd. Přibližné hodnoty doby trvání programu se vztahují k

výchozímu nastavení programů bez možnosti. Hodnoty uvedené pro jiné programy než Eco 40-60 jsou pouze orientační.

* Po ukončení programu a odstředování při maximální zvolitelné rychlosti odstředování, v rámci přednastavení programu.

** Doba trvání programu se zobrazuje na displeji.

Technologie snímačů přizpůsobí vodu, energii a délku programu vaší náplni prádla.

POPIS PRODUKTU

1. Rukojeť víka
2. Víko
3. Ovládací panel
4. Dávkovač pracích prostředků
5. Buben
6. Vodní filtr – za krytem
7. Pohyblivá páka (v závislosti na modelu)
8. Nastavitelné patky (2x)

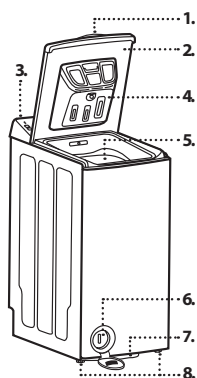

DÁVKOVAČ PRACÍCH PROSTŘEDKŮ

Příhrádka hlavního praní

Prací prostředek pro hlavní praní, odstraňovač skvrn nebo změkčovač vody.

Příhrádka pro předpírku

Prací prostředek pro předpírku.

Příhrádka na aviváž

Aviváž. Tekutý škrob. Bělidlo.

Nalijte aviváž, škrob nebo bělicí roztok pouze po značku „max“.

Tlačítko Uvolnění / Zavření

Stisknutím vyjměte zásobník pro čištění. Stisknutím zavřete zásobník, dokud neucítíte cvaknutí!

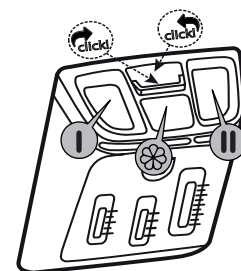

PROGRAMY

Při výběru vhodného programu pro váš druh prádla vždy dodržujte pokyny uvedené na štítkách pro péči o prádlo. Hodnota uvedená v symbolu vany je maximální možná teplota pro praní oděvu.

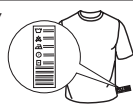

Bavlna

Běžně až velmi znečištěná odolná bavlna.

Eco 40-60

Tento prací program je vhodný pro praní běžně znečištěného bavlněného prádla s možností praní při 40 °C nebo 60 °C společně ve stejném cyklu. Toto je standardní program na bavlnu a neúčinnější z hlediska spotřeby vody a energie.

△ Tento cyklus probíhá v rámci přednastavení výhradně s teplotou 40 °C.

Syntetika

Pro praní znečištěného prádla ze syntetických vláken (např. polyester, polyakryl, viskóza apod.) nebo syntetických/bavlněných směsí.

Bavlna s předpírkou

Tento program vyberte pouze pro velmi znečištěné bavlněné prádlo. Nadávkujte prací prostředek do přihrádky pro předpírku.

Extra rychlé praní

Tento program použijte pro praní mírně znečištěného oblečení nebo oblečení bez skvrn během krátké doby; není však vhodný pro ručníky nebo prádlo z vysokogramážové bavlny. Když je zvolena funkce rychlého praní, doba trvání programu může být zkrácena až na 14 minut. Když je zvolena funkce rychlého praní, lze prát maximálně 2 (dva) kg prádla.

Jemné+Vlna

Tento program používejte pro praní vlněného/jemného prádla. Vyberte vhodnou teplotu odpovídající štítku na vašem oblečení. Vaše prádlo bude opráno prostřednictvím velmi šetrného praní, aby nedošlo k poškození oblečení.

Mix

Pro praní mírně až běžně znečištěného elastického prádla z bavlny, lnu, syntetických vláken a smíšených vláken.

Odstředování

Samostatný program pro máchání a intenzivní odstředování. Je určen pro odolné prádlo.

Máchání

Tento cyklus je určený na odstředování prádla a odčerpání vody. Je určen pro odolné prádlo.

Čištění bubnu

Pravidelně (jednou za 1 až 2 měsíce) čistěte buben, abyste zajistili požadovanou hygienu. Před samotným programem je aplikovaná pára kvůli změkčení zbytků v bubnu. Program zapněte, když je zařízení úplně prázdné. Pro dosažení lepších výsledků používejte při vybrané funkci práškového pracího prostředku práškové prostředky proti vodnímu kameni (prostředky pro čištění bubnu) vhodné pro pračky. Po skončení programu nechte plnicí dvířka otevřená, aby se vnitřek pračky vysušil.

△ Nejedná se o prací program. Jedná se o program pro údržbu.

Nezapínejte tento program, pokud je něco uvnitř zařízení. Když se pokusíte o ovládání zařízení, to zjistí, že je uvnitř naplněná, a může ukončit program, nebo v něm pokračovat, podle modelu vaší pračky. Pokud se program obnoví, nebude možné dosáhnout účinného čištění.

△ Tento program by se neměl používat s kapslovými pracími prostředky.

Tmavé prádlo / Džíny

Tento program používejte při nižší teplotě a méně s prádlem pohybuje, aby se zabránilo vyblednutí tmavších oděvů.

Odstanění skvrn

Zařízení je vybaveno speciálním programem na skvrny, který umožňuje odstranění různých druhů skvrn co neúčinnějším způsobem. Tento program používejte pouze pro odolné stálobarevné bavlněné prádlo. Prostřednictvím tohoto programu neperte jemné prádlo a prádlo, které není stálobarevné.

V automatickém programu pro odstraňování skvrn můžete prát prádlo s 24 různými druhy skvrn rozdělených do dvou různých skupin podle výběru funkce Rychlé. V závislosti na vybrané skupině skvrn bude aplikován speciální prací program, ve kterém bude změněno udržení máchání, mycí účinek, doba praní i máchání.

Níže jsou uvedeny skupiny znečištění, které lze vybrat pomocí tlačítka nastavení „Rychlé“:

Když je vybrána hodnota „Žádná možnost“, lze odstraňovat tyto druhy skvrn: pot, špína na límci, jídlo, majonéza, salátový dressing, make-up, strojový olej, dětská výživa, krev, čokoláda, pudink, tráva, bláto, vejce, máslo, kari.

Když je vybrána možnost „Rychlé“, lze odstraňovat tyto druhy skvrn: čaj, káva, džus, kečup, červené víno, cola, džem, uhlí.

1. Vyberte vhodný program pro odstraňování skvrn.

2. Vyberte skvrnu, kterou chcete čistit jejím vyhledáním ve výše uvedených skupinách, a výběrem příslušné skupiny tlačítkem pomocné funkce Rychlé.

3. Pozorně si přečtěte informace uvedené na štítku prádla a ujistěte se, že byla vybrána správná teplota a správná rychlost odstředování.

Košile

Tento program se používá pro společné praní košil z bavlny, syntetických a syntetických směsovcích tkanin. Tento speciální prací cyklus použijte k praní košil z různých tkanin a různé barvy pro zaručení nejlepší možné péče.

Děti a alergie

Program, který kombinuje citlivou regulaci teploty s přidavnými cykly máchání a odstředování, aby byly z prádla odstraněny všechny mikroorganismy. Program probíhá při teplotě 20 až 90 °C.

Cold Wash

Tento program používejte pro praní středně znečištěného odolného prádla z bavlny / syntetických vláken. Díky algoritmu praní vyvinutému speciálně pro tento program je zajištěno účinné praní bez vystavení prádla vysokým teplotám.

PRVNÍ POUŽITÍ

△ Pro tento krok nepoužívejte POD prací prostředky.

Pro odstranění veškerých zbytků z výroby zvolte program „Bavlna“ při teplotě 90 °C. Nasypete malé množství pracího prášku do přihrádky pro hlavní praní II v dávkovači pracího prostředku (maximálně 1/3 množství, které výrobce pracího prostředku doporučuje pro lehké znečištěné prádlo). Spusťte program, **aniž byste přidali jakékoli prádlo.**

DISPLEJ

Display je užitečný při programování pračky a uvádí spoustu informací.

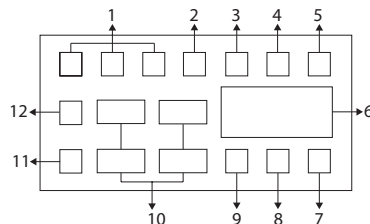

1. Indikátory pomocných funkcí
2. Indikátor Chybí voda
3. Symbol aktivovaného zámku dvířek
4. Aktivovaný Odložený start
5. Indikátor Start/Pauza
6. Informace o době trvání
7. Symbol teploty
8. Symbol aktivované dětské pojistky
9. Indikátor pomocné funkce
10. Indikátory rychlosti odstředování
11. Indikátor možnosti Bez odstředování
12. Indikátor možnosti Udržení máchání

! Vizualizace použité pro popis zařízení v této části jsou schematické a nemusí přesně odpovídat funkcím vašeho zařízení.

KAŽDODENNÍ POUŽITÍ

Prádlo připravte podle doporučení v části „RADY A TIPY“. Vložte prádlo, zavřete dvířka bubnu a zkontrolujte, zda jsou správně zavřena. Nalijte prací prostředek a jakékoli přísady. Dodržujte doporučení pro dávkování na obalu pracího prostředku. Zavřete víko. Otočte voličem programu na požadovaný program a v případě potřeby vyberte libovolnou možnost. Displej zobrazuje dobu trvání vybraného programu (v hodinách a minutách). Teplotu a rychlost odstředování lze změnit stisknutím tlačítka „Teplota“ nebo tlačítka „Odstředování“. Otevřete uzavírací ventil a stiskněte tlačítko „Start/Pauza“ ► pro spuštění pracího cyklu. Na displeji se rozsvítí indikátor „Start/Pauza“ ► a zamknou se dvířka. Z důvodu kolísání zátěže a teploty vstupní vody se v určitých fázích programu nově počítá zbývající čas.

POZASTAVENÍ NEBO ZMĚNA SPUŠTĚNÉHO PROGRAMU

Stisknutím tlačítka Start/Pauza přepnete zařízení do režimu pauzy. Na displeji bude blikat symbol Start/Pauza.

Změna programu je povolena, pokud je aktuální program spuštěn a pokud není zapnuta funkce Dětská pojistka. Tento úkon zruší aktuální program.

Přidání prádla po spuštění programu: Pokud je hladina vody v pračce při stisknutí tlačítka Start/Pauza vhodná, zámek dvířek se deaktivuje a dvířka se otevrou, abyste mohli přidat oděvy. Když je zámek dvířek deaktivován, jeho ikona na displeji zhasne. Po přidání oděvů zavřete dvířka a opětovným stisknutím tlačítka Start/Pauza obnovte prací cyklus.

Pokud hladina vody v pračce není při stisknutí tlačítka Start/Pauza vhodná, zámek dvířek nelze deaktivovat a jeho ikona na displeji zůstane svítit.

Pokud je teplota vody uvnitř zařízení vyšší než 50 °C, nelze z bezpečnostních důvodů deaktivovat zámek dvířek, i když je hladina vody vhodná.

INDIKÁTOR ZÁMKU DVÍŘEK

Na vkladacích dvířkách pračky je aplikován blokovací systém, který zabraňuje otevření dvířek v případech, když hladina vody není vhodná. Když jsou vkladací dvířka uzamčena, na displeji se zobrazí symbol „Zamčená dvířka“.

KONEC PROGRAMU

Po dokončení programu se na displeji zobrazí symbol ukončení. Pokud nestisknete žádné tlačítko po dobu 10 minut, zařízení přejde do režimu VYPNUTÍ. Displej i všechny indikátory budou vypnuty. Pokud stisknete tlačítko Zapnutí/Vypnutí dojde k zobrazení kroků

MOŽNOSTI

! Není-li kombinace programu a doplňkových funkcí možná, kontrolky automaticky zhasnou.
! Nevhodné kombinace voleb se automaticky zruší.

Odstranění zvířecí srsti 🐾

Tato funkce pomáhá účinněji odstranit zvířecí srst z vašeho prádla. Při jejím zapnutí se k běžnému pracímu programu automaticky přidá Předpírka a Extra máchání. Díky tomu probíhá praní s větším množstvím vody a zvířecí srst se odstraňuje účinněji.

Rychlé ⚡

Současným stisknutím „Tlačítko 2“ a „Tlačítko 4“ se zvolí možnost „Rychlé“ ⚡ a délka cyklu se zkrátí.

Odložený start ⌚

Pokud je vybrána funkce odloženého startu, doba do ukončení programu je zobrazena v hodinách jako 1h, 2h apod. a po spuštění programu je zobrazována ve formátu hodin a minut, jako například 01:30. Prostřednictvím funkce Odložený start, bude rozsvícen jeho indikátor. Po stisknutí tlačítka Odložený start se zobrazí odhad času ukončení programu. Pokud je nastaven Odložený start, bude rozsvícen jeho indikátor. Pro zrušení funkce odloženého startu vypněte zařízení a znovu jej zapnete otočením voliče programu do polohy Zapnutí/Vypnutí.

Odstředování (včetně Udržení máchání) 🌀

Při každém výběru nového programu se na indikátoru rychlosti odstředování zobrazí rychlost doporučená vybraným programem. Je možné, že doporučená hodnota rychlosti odstředování nepředstavuje maximální rychlost odstředování, kterou lze vybrat pro aktuální program.

Pro změnu rychlosti odstředování stiskněte tlačítko Nastavení rychlosti odstředování. Rychlost odstředování bude postupně snižována. Poté se, v závislosti na modelu zařízení, zobrazí na displeji možnosti „Udržení máchání“ a „Bez odstředování“. Pokud nehodláte vyložit vaše prádlo bezprostředně po dokončení programu, můžete použít funkci Udržení máchání, aby se zabránilo jeho zmačkání, když se v zařízení nenachází voda. Tato funkce ponechá prádlo ve vodě použité při závěrečném máchání. Pokud chcete po aplikaci funkce Udržení máchání provést odstředění prádla, postupuje následovně:

1. Nastavte rychlost odstředování.
 2. Stiskněte tlačítko Start/Pauza. Dojde k obnovení programu. Zařízení vypustí vodu a provede odstředění prádla.
- Pokud chcete vypustit vodu na konci programu bez provedení odstředování, použijte funkci Bez odstředování. Pokud to kroky praní umožňují, rychlost odstředování můžete změnit i po zahájení praní. Pokud to kroky praní neumožňují, změny nejsou možné.

Teplota

Při každém výběru nového programu se na indikátoru teploty zobrazí teplota doporučená vybraným programem. Je možné, že doporučená hodnota teploty nepředstavuje maximální teplotu, kterou lze vybrat pro aktuální program. Pro změnu teploty stiskněte tlačítko Doladění teploty. Teplota bude postupně snižována. Nastavenou teplotu můžete změnit i po zahájení praní. Tuto změnu lze provést pouze v případě, pokud to kroky praní umožňují.

PÁRA* 🌫️ 3 sec

Funkce možnosti páry využívá sílu páry k posílení čistícího procesu. Pára produkovaná kroky pračky pomáhá rozložit a uvolnit skvrny, čímž umožní jejich snadnější odstranění během pracího cyklu. Poskytuje jemnější ošetření než drsné drhnutí nebo abrazivní prací metody. Pára pomáhá uvolnit vlákna, tím snižuje riziko poškození nebo nadměrného opotřebení vašeho oblečení.

*Tato funkce by nemusela být dostupná na všech modelech.

DĚTSKÁ POJISTKA 🛡️ 3 sec

Tlačítka ovládacího panelu můžete uzamknout proti nesprávnému použití (například dětmi). Stiskněte a podržte tlačítko příslušné pomocné funkce po dobu 3 sekund. Po ukončení odpočítávání „3-2-1“ na displeji se zobrazí symbol Dětské pojistky. Po zobrazení varování můžete zrušit pomocnou funkci tlačítkem 3. Po deaktivaci dětské pojistky stiskněte a podržte tlačítko příslušné pomocné funkce po dobu 3 sekund. Po ukončení odpočítávání „3-2-1“ na displeji zmizí symbol Dětské pojistky.

BĚLENÍ

Vyperte prádlo v požadovaném programu, Bavlna nebo Syntetika, s přidáním přiměřeného množství chlorového bělidla do přihrádky 🌸 na aviváž (pečlivě zavřete víko). Ihned po skončení programu otočte „Voličem programu“ a znovu spusťte požadovaný program, abyste odstranili případný zbytkový zápach bělidla; pokud chcete, můžete přidat aviváž. **Nikdy nedávejte do přihrádky na aviváž současně chlorové bělidlo a aviváž.**

RADY A NÁPADY

Roztřídte své prádlo podle

Typ látky/štitku pro péči (bavlna, směsová vlákna, syntetika, vlna, prádlo určené k ručnímu praní). Barva (oddělte barevné a bílé prádlo, nové barevné prádlo perte samostatně). Jemné prádlo (perte malé kusy prádla – jako nylonové punčochy – a kusy prádla s háčky – jako podprsenky – v sáčku na prádlo nebo v povlaku na polštář se zipem).

Vyprázdněte všechny kapsy

Předměty jako mince nebo zapalovače mohou poškodit vaše prádlo i bubem.

Vnitřní prostor spotřebiče

Pokud prádlo nikdy nebo jen zřídka perete na 90 °C, doporučujeme občas spustit program na 90 °C bez prádla s přidáním malého množství pracího prostředku, aby byl vnitřek spotřebiče čistý.

Dodržujte doporučené dávkování / přísady

Tim se optimalizuje výsledek čištění, zamezí se vzniku dráždivých zbytků nebo obsahu nadměrného množství pracího prostředku v prádle a šetří se peníze, protože spotřeba pracího prášku je přiměřená a neplytvá se jím.

Používejte nízkou teplotu a delší dobu trvání

Neúčinnějšími programy, pokud jde o spotřebu energie, jsou obvykle ty, které fungují při nižších teplotách po delší dobu trvání.

Dodržujte velikosti náplně

Abyste šetřili vodu a energii, plňte svou pračku do kapacity uvedené v „TABULCE PROGRAMŮ“.

Hluk a zbytková vlhkost

Jsou ovlivněny otáčkami při odstředování: čím vyšší jsou otáčky ve fázi odstředování, tím větší je hluk a tím nižší je obsah zbytkové vlhkosti.

ČIŠTĚNÍ A ÚDRŽBA

Při jakémkoliv čištění a údržbě pračku vypněte a vytáhněte ze zásuvky. K čištění pračky nepoužívejte hořlavé kapaliny. Pravidelně čistěte a udržujte pračku (nejméně 4 krát ročně).

Čištění vnějších částí pračky

K čištění vnějších částí pračky použijte měkký vlhký hadřík. K čištění ovládacího panelu nepoužívejte čistící prostředky na sklo ani na běžné použití, čistící prášek nebo podobné prostředky – tyto látky by mohly poškodit potisk.

Dávkovač pracích prostředků

Čištění provádějte pravidelně, alespoň třikrát nebo čtyřikrát ročně, abyste zabránili usazování pracího prostředku:

Stiskněte tlačítko pro uvolnění ➡ kvůli uvolnění dávkovače pracího prostředku a poté jej vyjměte. V dávkovači může zůstat malé množství vody, proto jej přenášejte ve svislé poloze. Umyjte dávkovač tekoucí vodou. Pro čištění sejměte uzávěr sifonu na zadní straně dávkovače. Nasadte uzávěr sifonu na dávkovač (pokud je odstraněn). Nainstalujte dávkovač zpět tak, že umístíte spodní úchytky dávkovače do příslušných otvorů na víku a zatlačíte dávkovač proti víku, dokud nezapadne na místo.

Stiskněte tlačítko zavírání ⬅ a podržte jej, dokud neucítíte cvaknutí!

Ujistěte se, že je dávkovač pracího prostředku správně nainstalován.

Kontrola přívodní hadice

Pravidelně kontrolujte, zda hadice není křehká a nevyšly se na ní praskliny. Jestliže je hadice poškozená, vyměňte ji za novou, dostupnou v našem poprodejním servisu nebo u vašeho specializovaného prodejce. V závislosti na typu hadice: Pokud je přívodní hadice transparentní, pravidelně kontrolujte, zda se barva hadice na některých místech nezesiluje. Pokud ano, z hadice by mohla unikat tekutina a je třeba ji vyměnit. Pro hadice s funkcí zastavení vody 🛑 (pokud je k dispozici): zkontrolujte malé kontrolní okénko bezpečnostního ventilu (viz šipku). Pokud je červené, byla spuštěna funkce zastavení vody a hadici je nutné vyměnit za novou. Chcete-li tuto hadici odšroubovat, stiskněte uvolňovací tlačítko (pokud je k dispozici) a zároveň hadici odšroubojte.

Čištění síťových filtrů v přívodní hadici

Kontrolujte a čistěte pravidelně (nejméně dvakrát až třikrát ročně).

Zavřete kohoutek a povolte přívodní hadici na kohoutku. Vyčistěte vnitřní síťový filtr a našroubujte přívodní hadici zpět na kohoutek. Nyní odšroubujte přívodní hadici na zadní straně pračky. Univerzálními kleštěmi stáhněte síťový filtr z přípojky pračky a vyčistěte jej. Namontujte zpět síťový filtr a znovu našroubujte přívodní hadici. Otevřete uzavírací ventil přívodu vody a ujistěte se, že jsou spoje zcela vodotěsné.

Čištění vodního filtru/vypuštění zbytkové vody

Pračka je vybavena samočisticím čerpadlem. Filtr zadržuje předměty jako knoflíky, mince, zavírací špendlíky atd., které zůstaly v prádle. Pokud jste použili program praní horkou vodou, počkejte před vypuštěním vody, dokud nevychladne. Vodní filtr čistěte pravidelně, abyste zabránili stavu, kdy se voda nevypouští v důsledku ucpání filtru. Pokud voda nemůže odtékat, indikátor ukazuje, že vodní filtr může být ucpaný.

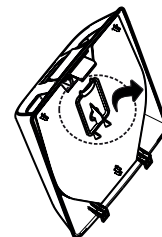

Otevřete kryt filtru pomocí mince. Pod vodní filtr umístěte širokou plochou nádobu, do které se zachytí odpadní voda. Pomalu otáčejte filtrem proti směru hodinových ručiček, dokud voda nevyteče. Nechte vodu vytéct, aniž byste odstranili filtr. Když je nádoba plná, zavřete vodní filtr otočením ve směru hodinových ručiček. Vyprázdněte nádobu. Tento postup opakujte, dokud všechna voda nevyteče. Položte pod vodní filtr bavlněný hadr, do kterého se může nasáknout malé množství vody. Poté vyjměte vodní filtr otočením proti směru hodinových ručiček. Vyčistěte vodní filtr (odstraňte zbytky ve filtru a vyčistěte jej pod tekoucí vodou) a komoru filtru. Ujistěte se, že oběžné kolo čerpadla (ve skříni za filtrem) není ucpané. Vložte vodní filtr a zavřete kryt filtru: Vodní filtr nasadte zpět otáčením ve směru hodinových ručiček. Ujistěte se, že jej otočíte tak daleko, jak to jde. Chcete-li otestovat vodotěsnost vodního filtru, můžete do bubnu nalít asi 1 litr vody a zkontrolovat, zda voda z filtru neuniká. Poté zavřete kryt filtru.

Těsnění víka

Pravidelně kontrolujte stav těsnění víka a čas od času jej očistěte vlhkým hadříkem.

Vyjmutí kusu prádla, který spadne mezi buben a vanu

Pokud některý kus prádla náhodně spadne mezi buben a vanu, můžete jej získat zpět díky jednomu z odnímatelných zvedáků bubnu.

Odpojte pračku. Vyjměte prádlo z bubnu. Zavřete klapky bubnu a otočte bubnem o půl otáčky (obrázek a). Pomocí šroubováku zatlačte na plastový konec, přitom rukou posouvajte zvedák zleva doprava (obrázek b, c), až spadne do bubnu. Otevřete buben. Prádlo můžete získat zpět otvorem v bubnu.

Namontujte zpět zvedák zevnitř bubnu: Umístěte plastový hrot nad otvor na pravé straně bubnu (obrázek d). Potom posuňte plastový zvedák zprava doleva, dokud nezaklapne. Opět zavřete klapky bubnu, otočte buben o půl otáčky a zkontrolujte polohu nože ve všech jeho upevňovacích bodech. Znovu připojte pračku.

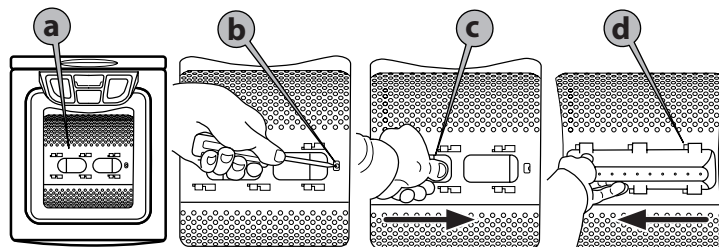





PŘEPRAVA A MANIPULACE

Vytáhněte síťovou zástrčku a zavřete vodovodní kohoutek. Odpojte přírodní hadici od vodovodního kohoutku a odtokovou hadici vyjměte z odtokového bodu. Odstraňte veškerou zbytkovou vodu z hadic a pračky a upevněte hadice tak, aby se nemohly během přepravy poškodit. Chcete-li usnadnit přemístování stroje, povytáhněte páku pohyblivosti umístěnou vpředu dole (pokud je u vašeho modelu k dispozici) trochu rukou. Pračku vytáhněte nohou až na doraz. Poté zatlačte páku mobility zpět do původní stabilní polohy. Namontujte zpět přepravní držák. Postupujte podle pokynů pro odstranění přepravního držáku v INSTALAČNÍ PŘÍRUCCE v opačném pořadí.

ODSTRAŇOVÁNÍ PROBLÉMŮ

Z určitých důvodů nemusí pračka někdy pracovat správně. Než zavoláte poprodejní servis, doporučujeme zkontrolovat, zda lze problém snadno vyřešit pomocí následujícího seznamu.

Neobvyklé jevy:	Možné příčiny/řešení:
Pračka se nezapne a/nebo se nespustí program	<ul style="list-style-type: none"> • Zástrčka není zasunuta do elektrické zásuvky nebo není dostatečně zasunuta, aby navázala kontakt. • Došlo k přerušení dodávky elektrického proudu. • Víko není správně zavřené. • Byla aktivována funkce „Dětská pojistka“  (pokud je k dispozici). • Pračka se automaticky vypnula z důvodu úspory energie před spuštěním programu nebo po jeho skončení. Chcete-li pračku zapnout, otočte voličem programu nejprve do polohy „Vypnuto/O“ a poté znovu na požadovaný program.
Prací cyklus se nespustí.	<ul style="list-style-type: none"> • Nebylo stisknuto tlačítko „Start/Pauza“ . • Uzavírací ventil přívodu vody není otevřený. • Byl nastaven „Odložený start“.
Spotřebič se během programu zastaví a na displeji bliká kontrolka „Start/Pauza“.	<ul style="list-style-type: none"> • Je aktivována možnost „Udržení máchání“ (pokud je k dispozici). • Program byl změněn – znovu vyberte požadovaný program a stiskněte tlačítko „Start/Pauza“ .
Spotřebič vibruje	<ul style="list-style-type: none"> • Pračka není vyrovnaná do vodorovné polohy. • Přepravní držák nebyl odstraněn; před použitím pračky je nutné odstranit přepravní držák.
Výsledky konečného odstředování jsou špatné. Prádlo je stále velmi mokré.	<ul style="list-style-type: none"> • Nevyváženost náplně prádla během odstředování zabránila fázi odstředování, aby nedošlo k poškození pračky. To je důvod, proč je prádlo stále velmi mokré. Důvodem nevyváženosti může být: malé množství prádla (skládající se pouze z několika poměrně velkých nebo savých kusů, např. ručníky), nebo velké/těžké kusy prádla. • Pokud je to možné, vyvarujte se malých dávek prádla. • Tlačítko „Odstředování“ bylo nastaveno na nízkou rychlost odstředování.
Rozsvítí se kontrolka „Zavřený uzavírací ventil přívodu vody“ 	<ul style="list-style-type: none"> • Spotřebič nemá žádný nebo nedostatečný přívod vody.

Zásady pro použití, standardní dokumentace, objednávání náhradních dílů a přídavné informace o výrobku můžete získat následujícím způsobem:

Informace o modelu lze získat pomocí QR kódu uvedeného na energetickém štítku. Štítek rovněž obsahuje identifikátor modelu, který lze použít ke vstupu do portálu registru na adrese <https://eprel.ec.europa.eu>.

Případně se obraťte na naše oddělení poprodejního servisu (telefonní číslo je uvedeno v záruční brožuře). Při kontaktování oddělení poprodejních služeb uveďte kódy, které se nacházejí na identifikačním štítku produktu.



ĎAKUJEME VÁM ZA ZAKÚPENIE VÝROBKU BEKO.



Pred použitím spotrebiča si pozorne prečítajte bezpečnostné pokyny.
Pred použitím stroja je bezpodmienečne nutné odstrániť prepravný držiak.
Podrobnejšie pokyny na jeho odstránenie nájdete v Inštaláčnej príručke.

OVLÁDACÍ PANEL

- 1 Volič programov / „Pohotovostný režim“
- 2 Tlačidlo „Odstránenie zvieracej srsti“
- 3 Tlačidlo „Oneskorený štart“
- 4 Tlačidlo „Odstredovanie“ / „Udržanie plákania“ / „Para**“ 3 sec
- 5 Tlačidlo „Teplota“ / „Detská poistka“ 3 sec
- 6 Tlačidlo „Štart/Pauza“
- 7 „Rýchle“ súčasnym stlačením uvedenej kombinácie tlačidiel.

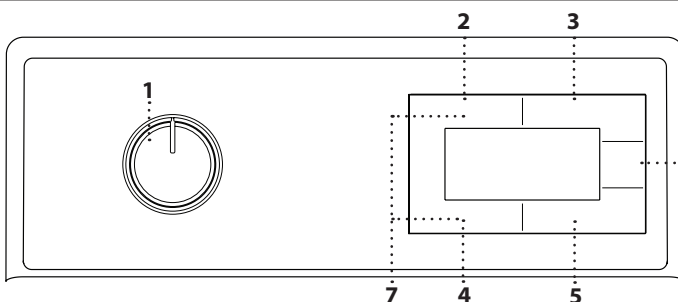

INDIKÁTORY
Zamknuté dverka
Detská poistka
Oneskorený štart
Porucha: Zatvorený uzatvárací ventil prívodu vody

*Táto funkcia nemusí byť dostupná na všetkých modeloch.

TABUĽKA PROGRAMOV

Max. náplň 6,0 kg Príkrovo vo vypnutom režime 0,50 W / v režime ponechania v zapnutom stave 0,50 W						Pracie prostriedky a prísady			Odporúčany prací prostriedok		Zvyšková vlhkosť %*	Spotreba energie (kWh)	Celková spotreba vody (l)	Teplota bielizne (°C)
Program	Teploty (°C)		Max. rýchlosť odstredovania (ot./min.)	Maximálna dávka (kg)	Doba trvania (h : m)	Predpieranie	Hlavné pranie	Aviváž	Prášok	Kvapalina				
	Nastavenia	Rozsah									Príkrovo	Príkrovo	Príkrovo	
Bavlna	40	* - 90	1200	6	03:30	○	●	○	✓	✓	57	1,350	75	40
	20	* - 90	1200	6	03:30	○	●	○	✓	✓	57	0,190	75	20
Eco 40-60	40	40 - 60	1100	6	03:15	-	●	○	✓	✓	50	0,700	52	38
			1151	3	02:35	-	●	○	✓	✓	52	0,380	40	33
			1151	1,5	02:15	-	●	○	✓	✓	58	0,210	30	23
Syntetika	40	* - 60	1200	3	02:50	○	●	○	✓	✓	35	0,880	71	40
Bavlna s predpierkou	40	* - 90	1200	6	**	●	●	○	✓	✓	-	-	-	-
Extra rýchle pranie	30	* - 90	1200	6	00:28	-	●	○	✓	✓	62	0,105	50	23
Jemné+Vlna	40	* - 40	800	1,5	**	-	●	○	-	✓	-	-	-	-
Mix	40	* - 40	800	3	**	-	●	○	✓	✓	-	-	-	-
Odstredovanie	--	--	1200	6	**	-	-	-	-	-	-	-	-	-
Plákanie	--	--	1200	6	**	-	-	○	-	-	-	-	-	-
Čistenie bubna	90	90	600	0	**	-	●	-	✓	✓	-	-	-	-
Tmavá bielizeň / Džínsy	40	* - 40	1200	3	**	-	●	○	✓	✓	-	-	-	-
Odstránenie škvŕn	60	30 - 60	1200	3,5	**	-	●	○	✓	✓	-	-	-	-
Košele	40	* - 60	800	3	**	○	●	○	✓	✓	-	-	-	-
Deti a alergici	60	20 - 90	1200	6	**	-	●	○	✓	✓	-	-	-	-
Cold Wash	20	20	1200	3,5	**	-	●	○	✓	✓	-	-	-	-

● Požadované dávkovanie ○ Voliteľné dávkovanie

i Doba zobrazená zariadením na začiatku cyklu sa vzťahuje na najpoužívanejšiu veľkosť náplne. To znamená, že sa môže líšiť od hodnôt maximálnej náplne uvedenej v pokynoch pre používateľa.

Eco 40-60 - Skúšobný prací cyklus v súlade s nariadením 2019/2014. Najefektívnejší program z hľadiska spotreby energie a vody na pranie normálne znečisteného bavlneného prádla.
Len zobrazenie: Hodnoty otáčok odstredovania zobrazené na displeji sa môžu mierne odlišovať od hodnôt v tabuľke.

Pre všetky skúšobné inštitúcie

Dlhý prací cyklus pre bavlnu: nastavte prací cyklus Bavlna s teplotou 40 °C.

Program pre syntetiku: nastavte prací cyklus Syntetika s teplotou 30 °C.

Tieto údaje sa môžu vo vašej domácnosti líšiť v dôsledku meniacich sa podmienok v teplote vstupnej vody, tlaku vody atď. Približné hodnoty doby trvania programu sa vzťahujú k východiskovému nastaveniu programov bez možností. Hodnoty uvedené pre iné programy ako Eco 40 - 60 sú iba orientačné.

* Po ukončení programu a odstredovaní pri maximálnej zvoliteľnej rýchlosti odstredovania, v rámci prednastavenia programu.

** **Doba trvania programu sa zobrazuje na displeji.**

Technológia snímačov prispôsobí vodu, energiu a dĺžku programu vašej náplni bielizne.

OPIS PRODUKTU

- 1 Rukoväť veka
- 2 Veko
- 3 Ovládací panel
- 4 Dávkovač pracích prostriedkov
- 5 Bubon
- 6 Vodný filter - za krytom
- 7 Pohyblivá páka (v závislosti od modelu)
- 8 Nastaviteľné pätky (2x)

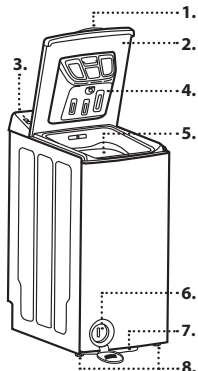

DÁVKOVAČ PRACÍCH PROSTRIEDKOV

Priehradka hlavného prania

Prací prostriedok na hlavné pranie, odstraňovač škvŕn alebo zmäččovač vody.

Priehradka na predpieranie

Prací prostriedok na predpieranie.

Priehradka na aviváž

Aviváž. Tekutý škrob. Bielidlo.

Nalejte aviváž, škrob alebo bieliaci roztok iba po značku „max“.

Tlačidlo Uvoľnenie /Zatvorenie

Stlačením vyberte zásobník na čistenie. Stlačením zatvorte zásobník, kým nepocítite cvaknutie!

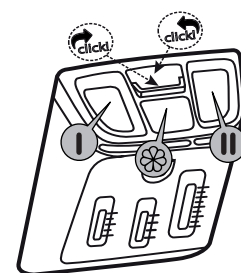

PROGRAMY

Pri výbere vhodného programu pre váš druh bielizne vždy dodržujte pokyny uvedené na štítkoch pre starostlivosť o bielizeň. Hodnota uvedená v symbole vane je maximálna možná teplota na pranie odevu.



Bavlna

Bežne až veľmi znečistená odolná bavlna.

Eco 40-60

Tento prací program je vhodný na pranie bežne znečistenej bavlnenej bielizne s možnosťou prania pri 40 °C alebo 60 °C spoločne v rovnakom cykle. Toto je štandardný program na bavlnu a najúčinnejší v zmysle spotreby vody a energie.

△ Tento cyklus prebieha v rámci prednastavenia výhradne s teplotou 40°C.

Syntetika

Na pranie zašpinenej bielizne zo syntetických vlákien (napr. polyester, polyakryl, viskóza atď.) alebo syntetických/bavlnených vlákien.

Bavlna s predpierkou

Tento program zvolte len pre veľmi znečistené bavlnené prádlo.

Nadávkuje prací prostriedok do priehradky na predpieranie.

Extra rýchle pranie

Tento program použite na pranie mierne znečisteného prádla alebo prádla bez škvŕn na krátky čas; nie je však vhodný pre uteráky alebo prádlo z vysokogramážnej bavlny. Keď je zvolená funkcia rýchleho prania, doba trvania programu môže byť skrátená až na 14 minút. Keď je zvolená funkcia rýchleho prania, je možné prať maximálne 2 (dva) kg prádla.

Jemné+Vlna

Tento program používajte na pranie vlneného/jemného prádla. Zvoľte vhodnú teplotu, odpovedajúcu štítku na vašom oblečení. Vaše prádlo bude opreté veľmi šetrne, aby nedošlo k poškodeniu.

Mix

Na pranie mierne až normálne zašpinenej elastickej bielizne z bavlny, lanu, syntetických vlákien a zmiešaných vlákien.

Odstredovanie

Samostatný program na plákanie a intenzívne odstredovanie. Je určený pre odolnú bielizeň.

Plákanie

Tento cyklus je určený na odstredovanie bielizne a odčerpanie vody. Je určený pre odolnú bielizeň.

Čistenie bubna

Pravidelne (raz za 1 až 2 mesiace) čistite bubon, aby ste zaistili požadovanú hygienu. Pred samotným programom je aplikovaná para kvôli zmäkčeniu zvyškov v bubne. Program zapnite keď je zariadenie úplne prázdne. Na dosiahnutie lepších výsledkov používajte pri vybranej funkcii práškového pracieho prostriedku práškové prostriedky proti vodnému kameňu (prostriedky na čistenie bubna) vhodné pre práčky. Po skončení programu nechajte plniace dvierka otvorené, aby sa vnútro práčky vysušilo.

△ Nejedná sa o prací program. Jedná sa o program pre údržbu. Nezapínajte tento program, ak sa v zariadení niečo nachádza. Ak sa pokúsíte spustiť program, zariadenie automaticky zistí, že je vo vnútri náplň, a môže ukončiť program, alebo v ňom pokračovať, podľa modelu vašej práčky. Ak sa program obnoví, nebude možné dosiahnuť účinné čistenie.

△ Tento program by sa nemal používať s kapsulovými pracími prostriedkami.

Tmavá bielizeň / Džínsy

Tento program používa nižšie teploty a menej s prádlom pohybuje, aby sa zabránilo vyblednutiu tmavších odevov.

Odstredovanie škvŕn

Zariadenie je vybavené špeciálnym programom na škvŕny, ktorý umožňuje odstránenie rôznych druhov škvŕn čo najúčinnejším spôsobom. Tento program používajte len pre odolné stálofarebné bavlnené prádlo. Prostredníctvom tohto programu neperte jemné prádlo a prádlo, ktoré nie je stálofarebné.

V automatickom programe na odstraňovanie škvŕn môžete prať prádlo s 24 rôznymi druhmi škvŕn rozdelené do dvoch rôznych skupín podľa voľby funkcie Rýchle. V závislosti na zvolenej skupine škvŕn bude aplikovaný špeciálny prací program, v ktorom sa upraví udržanie plákania, prací účinok, doba prania a plákania.

Nižšie sú uvedené skupiny znečistenia, ktoré je možné zvoliť pomocou tlačidla nastavenia „Rýchle“:

Ak je zvolené „Žiadna možnosť“, je možné odstraňovať tieto druhy škvŕn: pot, špina na golieri, jedlo, majonéza, šalátová zálievka, mejkap, strojný olej, detská výživa, krv, čokoláda, puding, tráva, blato, vajce, maslo, kari.

Ak je zvolené „Rýchle“, je možné odstraňovať tieto druhy škvŕn: čaj, káva, džús, kečup, červené víno, kola, džem, uhlie.

1. Zvoľte vhodný program na odstraňovanie škvŕn.
2. Zvoľte škvŕnu, ktorú chcete čistiť, jej vyhľadaniem vo vyššie uvedených skupinách a voľbou príslušnej skupiny tlačidlom pomocnej funkcie Rýchle.
3. Pozorne si prečítajte informácie uvedené na štítku prádla a uistite sa, že bola zvolená správna teplota a správna rýchlosť odstredovania.

Košele

Tento program sa používa na spoločné pranie košiel z bavlny, syntetických a syntetických zmesových tkanín. Tento špeciálny prací cyklus použite na pranie košiel z rôznych tkanín a rôznej farby pre zaručenie najlepšej možnej starostlivosti.

Deti a alergici

Program, ktorý kombinuje citlivú reguláciu teploty s prídavnými cyklami plákania a odstredovania, aby boli z prádla odstránené všetky mikroorganizmy. Program prebieha pri teplote 20 až 90 °C.

Cold Wash

Tento program používajte na pranie stredne znečisteného odolného prádla z bavlny / syntetických vlákien. Vďaka algoritmu prania, vyvinutému špeciálne pre tento program, je zaistené účinné pranie bez vystavenia prádla vysokým teplotám.

PRVÉ POUŽITIE

△ Na tento krok nepoužívajte POD pracie prostriedky.

Na odstránenie všetkých zvyškov z výroby zvoľte program „Bavlna“ pri teplote 90 °C. Nasypte malé množstvo pracieho prášku do priehradky na hlavné pranie **II** v dávkačiaci pracieho prostriedku (maximálne 1/3 množstva, ktoré výrobca pracieho prostriedku odporúča pre mierne znečistené prádlo). Spustíte program, **bez toho, aby ste pridali akúkoľvek bielizeň.**

DISPLEJ

Displej je užitočný pri programovaní práčky a poskytuje veľa informácií.

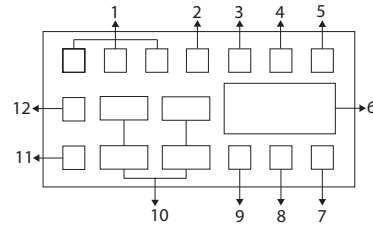

- | | |
|--------------------------------------|--|
| 1. Indikátory pomocných funkcií | 7. Symbol teploty |
| 2. Indikátor Chýba voda | 8. Symbol aktivovanej detskej poistky |
| 3. Symbol aktivovaného zámku dvierok | 9. Indikátor pomocnej funkcie |
| 4. Aktivovaný Oneskorený štart | 10. Indikátory rýchlosti odstredovania |
| 5. Indikátor Štart/Pauza | 11. Indikátor možnosti Bez odstredovania |
| 6. Informácie o dobe trvania | 12. Indikátor možnosti Udržať plákanie |

! Vizualizácie použité pre popis zariadenia v tejto časti sú schematické a nemusia presne odpovedať funkciám vášho zariadenia.

KAŽDODENNÉ POUŽITIE

Bielizeň pripravte podľa odporúčania v časti „RÁDY A TIPY“. Vložte bielizeň, zatvorte dvierka bubna a skontrolujte, či sú správne zatvorené. Nalejte prací prostriedok a akékoľvek prísady. Dodržujte odporúčania pre dávkovanie na obale pracieho prostriedku. Zatvorte veko. Otočte voličom programu na požadovaný program a v prípade potreby zvoľte ľubovoľnú možnosť. Displej zobrazuje dobu trvania zvoleného programu (v hodinách a minútach). Teplotu a rýchlosť odstredovania je možné meniť stlačením tlačidla „Teplota“ alebo tlačidla „Odstredovanie“. Otvorte uzatvárací ventil a stlačte tlačidlo „Štart/Pauza“ ► kvôli spusteniu pracieho cyklu. Na displeji sa rozsvieti indikátor „Štart/Pauza“ ► a zamknú sa dvierka. Z dôvodu kolísania záťaže a teploty vstupnej vody sa v určitých fázach programu novo počítajú zostávajúci čas.

POZASTAVENIE ALEBO ZMENA SPUŠTENÉHO PROGRAMU

Stlačením tlačidla Štart/Pauza prepnete zariadenie do režimu pauzy. Na displeji bude blikať symbol Štart/Pauza.

Zmena programu je povolená, ak je aktuálny program spustený a ak nie je zapnutá funkcia Detskej poistky. Tento úkon zruší aktuálny program. Prídanie prádla po spustení programu: Ak je hladina vody v práčke pri stlačení tlačidla Štart/Pauza vhodná, zámok dvierok sa deaktivuje a dvierka sa otvorí, aby ste mohli pridať odevy. Keď je zámok dvierok deaktivovaný, jeho ikona na displeji zhasne. Po prídanie odevov zatvorte dvierka a opätovným stlačením tlačidla Štart/Pauza obnovte prací cyklus. Ak hladina vody v práčke nie je pri stlačení tlačidla Štart/Pauza vhodná, zámok dvierok nie je možné deaktivovať a jeho ikona na displeji zostane svietiť.

Ak je teplota vody vo vnútri zariadenia vyššia ako 50 °C, nie je možné z bezpečnostných dôvodov deaktivovať zámok dvierok, aj keď je hladina vody vhodná.

INDIKÁTOR ZÁMKU DVIEROK [®]

Na plniacich dvierkach práčky je aplikovaný blokovací systém, ktorý zabráňuje otvoreniu dvierok v prípade, ak hladina vody nie je vhodná. Keď sú plniace dvierka zamknuté, na displeji sa zobrazí symbol „Zamknuté dvierka“.

KONIEC PROGRAMU

Po dokončení programu sa na displeji zobrazí symbol ukončenia. Ak nestlačíte žiadne tlačidlo po dobu 10 minút, zariadenie prejde do režimu VYPNUTIA. Displej i všetky indikátory budú vypnuté. Ak stlačíte tlačidlo Zapnutie/Vypnutie, dôjde k zobrazeniu krokov kompletného programu.

MOŽNOSTI

! Ak nie je kombinácia programu a doplnkových funkcií možná, kontrolky automaticky zhasnú.
! Nevhodné kombinácie volieb sa automaticky zrušia.

Odstránenie zvieracej srsti

Táto funkcia pomáha účinnejšie odstrániť zvieraciu srst z vášho prádla. Po jej aktivovaní sa k bežnému praciemu programu automaticky pridá Predpranie a Extra plákanie. Vďaka tomu prebieha pranie s väčším množstvom vody a zvieracia srst sa odstraňuje účinnejšie.

Rýchle

Súčasným stlačením „Tlačidlo 2“ a „Tlačidlo 4“ sa vyberie možnosť „Rýchle“ a dĺžka cyklu sa skráti.

Oneskorený štart

Ak je zvolená funkcia oneskoreného štartu, doba do ukončenia programu je zobrazená v hodinách ako 1h, 2h atď., a po spustení programu je zobrazovaná vo formáte hodín a minút, ako napríklad 01:30. Prostredníctvom funkcie Oneskorený štart môže byť nastavená doba ukončenia programu v rozsahu až do 24 hodín. Po stlačení tlačidla Oneskorený štart sa zobrazí odhad času ukončenia programu. Ak je nastavený Oneskorený štart, bude rozsvietený jeho indikátor. Na zrušenie funkcie oneskoreného štartu vypnite zariadenie a znovu ho zapnite otočením voliča programu do polohy Zapnutie/Vypnutie.

Odstredovanie (vrátane Udržania plákania)

Pri každej volbe nového programu sa na indikátore rýchlosti odstredovania zobrazí rýchlosť odporúčaná zvoleným programom. Je možné, že odporúčaná hodnota rýchlosti odstredovania nepredstavuje maximálnu rýchlosť odstredovania, ktorú je možné zvoliť pre aktuálny program.

Na zmenu rýchlosti odstredovania stlačte tlačidlo Nastavenie rýchlosti odstredovania. Rýchlosť odstredovania bude postupne znižovaná.

Potom sa, v závislosti na modeli zariadenia, zobrazia na displeji možnosti „Udržanie plákania“ a „Bez odstredovania“. Ak nechcete vyladiť vaše prádlo bezprostredne po dokončení programu, môžete použiť funkciu Udržanie plákania, aby sa zabránilo jeho pokrčeniu, keď sa v zariadení nenachádza voda. Táto funkcia ponechá prádlo vo vode použitej pri záverečnom plákaní. Ak chcete po aplikácii funkcie Udržanie plákania vykonať odstredenie prádla, postupuje nasledovne:

1. Nastavte rýchlosť odstredovania.

2. Stlačte tlačidlo Start/Pauza. Dôjde k obnoveniu programu. Zariadenie vypustí vodu a prádlo odstredí.

Ak chcete vypustiť vodu na konci programu bez odstredovania, použite funkciu Bez odstredovania.

Ak to kroky prania umožňujú, rýchlosť odstredovania môžete zmeniť aj po zahájení prania. Ak to kroky prania neumožňujú, zmeny nie sú možné.

Teplota

Pri každej volbe nového programu sa na indikátore teploty zobrazí teplota odporúčaná zvoleným programom. Je možné, že odporúčaná hodnota teploty nepredstavuje maximálnu teplotu, ktorú je možné zvoliť pre aktuálny program. Na zmenu teploty stlačte tlačidlo Nastavenie teploty. Teplota bude postupne znižovaná. Nastavenú teplotu môžete zmeniť aj po zahájení prania. Túto zmenu je možné vykonať len v prípade, ak to kroky prania umožňujú.

PARA* 3 sec

Funkcia možnosti pary využíva silu pary na zvýšenie účinnosti prania. Produkovaná para pomáha rozložiť a uvoľniť škvrny, čím umožní ich jednoduchšie odstránenie počas pracieho cyklu. Poskytuje jemnejšie ošetrovanie ako drsné drhnutie alebo abrazívne pracie metódy. Para pomáha uvoľniť vlákna, a tým znižuje riziko poškodenia alebo nadmerného opotrebovania vášho oblečenia.

*Táto funkcia nemusí byť dostupná na všetkých modeloch.

DETSKÁ POISTKA 3 sec

Tlačidlá ovládacieho panela môžete uzamknúť proti nesprávnemu použitiu (napríklad deťmi). Stlačte a udrzte tlačidlo príslušnej pomocnej funkcie na dobu 3 sekundy. Po ukončení odpočítavania „3-2-1“ sa na displeji zobrazí symbol Detskej poistky. Po zobrazení varovania môžete zrušiť pomocnú funkciu tlačidlom 3. Po deaktivácii detskej poistky stlačte a podržte tlačidlo príslušnej pomocnej funkcie na dobu 3 sekundy. Po ukončení odpočítavania „3-2-1“ na displeji zmizne symbol Detskej poistky.

BIELENIÉ

Vyperte prádlo požadovaným programom, Bavlna alebo Syntetika, s prídanim primeraného množstva chlóróvého bielidla do priehradky na aviváž (dôkladne zatvorte veko). Ihneď po skončení programu otočte „Volič programu“ a znovu spustíte požadovaný program, aby ste odstránili prípadný zvyškový zápach bielidla; ak chcete, môžete pridať aviváž. **Nikdy nedávajte do priehradky na aviváž súčasne chlóróvé bielidlo a aviváž.**

RADY A TIPY

Roztriedte svoju bielizeň podľa

Typ látky/štitku pre starostlivosť (bavlna, zmesové vlákna, syntetika, vlna, bielizeň určená na ručné pranie). Farba (oddelte farebnú a bielu bielizeň, novú farebnú bielizeň perte samostatne). Jemné prádlo (perle malé kusy bielizne – ako nylonové pančuchy – a kusy bielizne s háčikmi – ako podprsenky – vo vrecku na bielizeň alebo v obliečky na vankúš so zipsom).

Vyprázdňte všetky vrecká

Predmety ako mince alebo zapalovače môžu poškodiť vašu bielizeň aj bubon.

Vnútroň priestor spotrebiča

Pokiaľ bielizeň nikdy alebo len zriedka periete na 90 °C, odporúčame občas spustiť program na 90 °C bez bielizne s prídanim malého množstva pracieho prostriedku, aby bolo vnútro spotrebiča čisté.

Dodržujte odporúčané dávkovanie/prísady

Tým sa optimalizuje výsledok prania, zamedzí sa vzniku dráždivých zvyškov alebo obsahu nadmerného množstva pracieho prostriedku v bielizni a šetrí peniaze, pretože spotreba pracieho prášku je primeraná a neplytvá sa ním.

Používajte nízku teplotu a dlhšiu dobu trvania

Najúčinnejšími programami, pokiaľ ide o spotrebu energie, sú obvykle tie, ktoré fungujú pri nižších teplotách po dlhšiu dobu trvania.

Dozdržujte veľkosti náplne

Aby ste šetrili vodu a energiu, plňte svoju práčku do kapacity uvedenej v „TABULKE PROGRAMOV“.

Hluk a zvyšková vlhkosť

Sú ovplyvnené otáčkami pri odstredovaní: čím vyššie sú otáčky vo fáze odstredovania, tým väčší je hluk a tým nižší je obsah zvyškovej vlhkosti.

ČISTENIE A ÚDRŽBA

Pri akomkoľvek čistení a údržbe práčku vypnite a vytiahnite zo zásuvky. Na čistenie práčky nepoužívajte horľavé kvapaliny. Pravidelne čistite a udržiavajte práčku (najmenej 4 krát ročne).

Čistenie vonkajšej práčky

Na čistenie vonkajších častí práčky použite mäkkú vlhkú handričku. Na čistenie ovládacieho panela nepoužívajte čistiace prostriedky na sklo ani na bežné použitie, čistiaci prášok alebo podobné prostriedky - tieto látky by mohli poškodiť potlač.

Dávkovač pracieho prostriedku

Čistenie vykonávajte pravidelne, aspoň trikrát alebo štyrikrát ročne, aby ste zabránili usadzovaniu pracieho prostriedku:

Stlačte tlačidlo na uvoľnenie, uvoľnite dávkovač pracieho prostriedku a vyberte ho. V dávkovači môže zostať malé množstvo vody, preto ho prenášajte vo zvislej polohe. Umyte dávkovač tečúcou vodou. Na čistenie odoberte uzáver sifónu na zadnej strane dávkovača. Nasadte uzáver sifónu na dávkovač (ak je odstránený). Nainštalujte dávkovač späť tak, že umiestnite spodné úchytky dávkovača do príslušných otvorov na veku a zatlačte dávkovač proti veku, kým nezapadne na miesto.

Stlačte tlačidlo zatvárania a podržte ho, kým neucítite cvaknutie!

Uistite sa, že je dávkovač pracieho prostriedku správne nainštalovaný.

Kontrola prívodnej hadice

Pravidelne kontrolujte, či hadica nie je krehká a nevyskytli sa na nej praskliny. Ak je hadica poškodená, vymeňte ju za novú, dostupnú v našom popredajnom servise alebo u vášho špecializovaného predajcu. V závislosti od typu hadice: Pokiaľ je prívodná hadica transparentná, pravidelne kontrolujte, či sa farba hadice na niektorých miestach nezosilňuje. Ak áno, z hadice by mohla unikáť tekutina a treba ju vymeniť. Pre hadice s funkciou zastavenia vody (ak je k dispozícii): kontrolujte malé kontrolné okienko bezpečnostného ventilu (pozri šípku). Pokiaľ je červené, bola spustená funkcia zastavenia vody a hadicu je nutné vymeniť za novú. Ak chcete túto hadicu odskrutkovať, stlačte uvoľňovacie tlačidlo (ak je k dispozícii) a zároveň hadicu odskrutkujte.

Čistenie sieťových filtrov v prívodnej hadici

Kontrolujte a čistite pravidelne (najmenej dvakrát až trikrát ročne).

Zatvorte kohútik a povolte prívodnú hadicu na kohútiku. Vyčistite vnútorný sieťový filter a naskrutkujte prívodnú hadicu späť na kohútik. Teraz odskrutkujte prívodnú hadicu na zadnej strane práčky. Univerzálnymi kliešťami stiahnite sieťový filter z prípojky práčky a vyčistite ho. Namontujte späť sieťový filter a znovu naskrutkujte prívodnú hadicu. Otvorte uzatvárací ventil prívodu vody uistite sa, že spoje sú úplne vodotesné.

Čistenie vodného filtra/vypustenie zvyškovej vody

Práčka je vybavená samočistiacim čerpadlom. Filter zadrži predmety ako gombíky, mince, zatváracie špendlíky atď., ktoré zostali v bielizni. Pokiaľ ste použili program prania horúcou vodou, počkajte pred vypúšťaním vody, kým nevychladne. Vodný filter čistite pravidelne, aby ste zabránili stavu, kedy sa voda nevypúšťa v dôsledku upchatia filtra. Pokiaľ voda nemôže odtekať, indikátor ukazuje, že vodný filter môže byť upchatý.

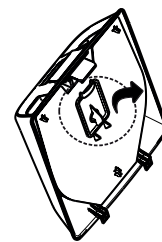

Otvorte kryt filtra pomocou mince. Pod vodný filter umiestnite širokú plochú nádobu, do ktorej sa zachytí odpadová voda. Pomaly otáčajte filtrom proti smeru hodinových ručičiek, kým voda nevytečie. Nechajte vodu vytečť bez toho, aby ste odstránili filter. Keď je nádoba plná, zatvorte vodný filter otočením v smere hodinových ručičiek. Vyprázdňte nádobu. Tento postup opakujte, kým všetka voda nevytečie. Položte pod vodný filter bavlnenú handru, do ktorej sa môže nasiaknuť malé množstvo vody. Potom vyberte vodný filter otočením proti smeru hodinových ručičiek. Vyčistite vodný filter (odstráňte zvyšky vo filtrí a vyčistite ho pod tečúcou vodou) a komoru filtra. Uistite sa, že obežné koleso čerpadla (v skrini za filtrom) nie je upchaté. Vložte vodný filter a zatvorte kryt filtra: Vodný filter nasadte späť otáčaním v smere hodinových ručičiek. Uistite sa, že ho otočíte tak ďaleko, ako to ide. Ak chcete otestovať vodotesnosť vodného filtra, môžete do bubna naliať asi 1 liter vody a skontrolovať, či voda z filtra neuniká. Potom zatvorte kryt filtra.

Tesnenie veka

Pravidelne kontrolujte stav tesnenia veka a čas od času ho očistite vlhkou handričkou.

Vybratie kusu bielizne, ktorý spadne medzi bubon a vaňu

Pokiaľ nejaký kus bielizne náhodne spadne medzi bubon a vaňu, môžete ho získať späť vďaka jednému z odnímateľných zdvíhakov bubna. Odpojte práčku. Vyberte bielizeň z bubna. Zatvorte klapky bubna a otočte bubnom o pol otáčky (obrázok a). Pomocou skrutkovača zatlačte na plastový koniec a pritom rukou posúvajte zdvíhák zľava doprava (obrázok b, c), až kým nespadne do bubna. Otvorte bubon. Bielizeň môžete získať späť otvorom v bubne.

Namontujte späť zdvíhák zvnútra bubna: Umiestnite plastový hrot nad otvor na pravej strane bubna (obrázok d). Potom posuňte plastový zdvíhák sprava doľava, kým nezaklapne. Opäť zatvorte klapky bubna, otočte bubon o pol otáčky a skontrolujte polohu noža vo všetkých jeho upevňovacích bodoch. Znovu zapojte práčku do elektrickej siete.

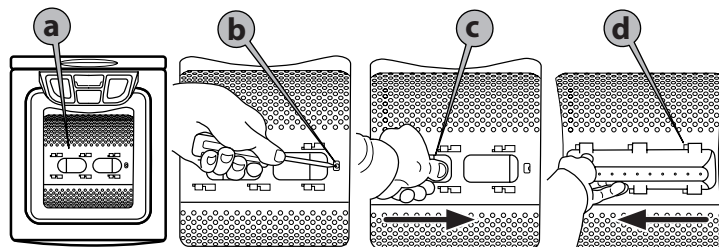

PREPRAVA A MANIPULÁCIA

Vytiahnite sieťovú zástrčku a zatvorte vodovodný kohútik. Odpojte prírodnú hadicu od vodovodného kohútika a odtokovú hadicu vyberte z odtokového bodu. Odstráňte všetku zvyškovú vodu z hadíc a práčky a upevnite hadice tak, aby sa nemohli počas prepravy poškodiť. Ak chcete uľahčiť premiestňovanie stroja, povytiahnite páku pohyblivosti umiestnenú vpredu dole (ak je u vášho modelu k dispozícii) trochu rúk. Práčku vytiahnite nohou až na doraz. Potom zatlačte páku mobility späť do pôvodnej stabilnej polohy. Namontujte späť prepravny držiak. Postupujte podľa pokynov na odstránenie prepravného držiaka v INŠTALÁCNEJ PRÍRUČKE v opačnom poradi.

RIEŠENIE PROBLÉMOV

Z určitých dôvodov nemusí práčka niekedy pracovať správne. Skôr ako zavoláte popredajný servis, odporúčame skontrolovať, či je možné problém ľahko vyriešiť pomocou nasledujúceho zoznamu.

Nezvyčajné javy:	Možné príčiny/riešenia:
Práčka sa nezapne a/alebo sa nespustí program.	<ul style="list-style-type: none"> Zástrčka nie je zasunutá do elektrickej zásuvky alebo nie je dostatočne zasunutá, aby nadviazala kontakt. Došlo k prerušeniu dodávky elektrického prúdu. Veko nie je správne zatvorené. Bola aktivovaná funkcia „Detská poistka“ (ak je k dispozícii). Práčka sa automaticky vypne z dôvodu úspory energie pred spustením programu alebo po jeho skončení. Ak chcete práčku zapnúť, otočte voličom programu najprv do polohy „Vypnuté/O“ a potom znova na požadovaný program.
Prací cyklus sa nespustí.	<ul style="list-style-type: none"> Nebolo stlačené tlačidlo „Štart/Pauza“. Uzatvárací ventil prívodu vody nie je otvorený. Bol nastavený „Oneskorený štart“.
Spotrebič sa počas programu zastaví a na displeji bliká kontrolka „Štart/Pauza“.	<ul style="list-style-type: none"> Je aktivovaná možnosť „Udržanie plákania“ (ak je k dispozícii). Program bol zmenený - znova vyberte požadovaný program a stlačte „Štart/Pauza“.
Spotrebič vibruje.	<ul style="list-style-type: none"> Práčka nie je vyrovnaná do vodorovnej polohy. Prepravny držiak nebol odstránený; pred použitím práčky je nutné odstrániť prepravny držiak.
Výsledky konečného odstreďovania sú zlé. Bielizeň je stále veľmi mokrá.	<ul style="list-style-type: none"> Nevyváženosť náplne bielizne počas odstreďovania zabránila fáze odstreďovania, aby nedošlo k poškodeniu práčky. To je dôvod, prečo je bielizeň stále veľmi mokrá. Dôvodom nevyváženosti môže byť: malé množstvo bielizne (skladajúce sa iba z niekoľkých pomerne veľkých alebo savých kusov, napr. uteráky), alebo veľké/ťažké kusy bielizne. Pokiaľ je to možné, vyvarujte sa malých dávok bielizne. Tlačidlo „Odstreďovanie“ bolo nastavené na nízku rýchlosť odstreďovania.
Rozsvieti sa kontrolka „Zatvorený uzatvárací ventil prívodu vody“.	<ul style="list-style-type: none"> Spotrebič nemá žiadny alebo nedostatočný prívod vody.

Zásady pre použitie, štandardnú dokumentáciu, objednávanie náhradných dielov a prídavné informácie o výrobku môžete získať nasledujúcim spôsobom:

Informácie o modeli je možné získať pomocou QR kódu uvedeného na energetickom štítku. Štítok obsahuje aj identifikátor modelu, ktorý je možné použiť na vstup do portálu databázy Registry na adrese <https://eprel.ec.europa.eu>. Prípadne sa obráťte na naše oddelenie popredajného servisu (telefónne číslo je uvedené v záručnej brožúre). Pri kontaktovaní oddelenia popredajného servisu uveďte kódy, ktoré sa nachádzajú na identifikačnom štítku vášho výrobku.

