

Vysavač Vysávač

Návod k obsluze
Návod na obsluhu



VCO 42701 AB

VCO 42701 AR

CZ | SK

01M-8837863200-4719-08

01M-8839583200-4719-08

beko

Nejprve si tento návod přečtěte!

Vážený zákazníku,

Děkujeme, že jste si vybrali tento produkt značky Beko. Doufáme, že s tímto spotřebičem, který byl vyroben s využitím vysoce kvalitní a moderní technologie, dosáhnete těch nejlepších výsledků. Proto si před použitím produktu pečlivě přečtěte celý návod k použití a veškeré doplňující dokumenty, a uchovejte je pro budoucí použití. Pokud spotřebič předáte další osobě, rovněž jí předejte návod k použití. Dodržujte pokyny a věnujte pozornost všem informacím a varováním v návodu k použití.

Nezapomeňte, že tento návod se může vztahovat i k několika jiným modelům. Rozdíly mezi modely jsou v návodu výslovně popsány.

Význam symbolů

V různých částech tohoto návodu k použití jsou použity následující symboly:

	Důležité informace a užitečné tipy k použití.
--	---

	VAROVÁNÍ: Upozornění na nebezpečné situace týkající se ohrožení života a majetku.
--	--

	Třída ochrany před zásahem elektrickým proudem.
--	---



Tento produkt byl vyroben v ekologicky šetrných a moderních zařízeních bez poškození životního prostředí.



Neobsahuje PCB.

1 Důležité pokyny z hlediska bezpečnosti a životního prostředí.....	4
1.2 Dodržování směrnice WEEE a o likvidaci odpadů:.....	5
1.3 Dodržování směrnice RoHS	5
1.4 Informace o balení.....	5
2 Váš vysavač	6
2.1 Přehled	6
2.2 Technické údaje.....	6
3 Použití.....	7
3.1 Zamýšlené použití.....	7
3.2 Připevnění/uvolnění hadice.....	7
3.3 Připevnění/uvolnění teleskopické trubice.....	7
3.4 Připevnění/uvolnění kartáče na parkety/koberec	7
3.5 Nastavení kartáče na parkety/koberec	8
3.6 Nastavení sacího výkonu	8
3.7 Provoz.....	8
3.8 Příslušenství.....	8
3.9 Vypínání vysavače a funkce parkování.....	9
4 Čištění a péče	10
4.1 Vysypání nádoby na prach.....	10
4.2 Čištění filtrů	10
4.3 Skladování	11
4.4 Manipulace a přeprava.....	11

Tento oddíl obsahuje bezpečnostní pokyny, které pomohou s ochranou před zraněním osob nebo poškozením majetku. Nedodržení těchto pokynů zruší platnost záruky.

1.1 Obecné bezpečnostní pokyny

- Tento spotřebič splňuje požadavky mezinárodních bezpečnostních norem.
- Tento spotřebič mohou používat i děti ve věku nad 8 let a lidé s omezenými tělesnými, smyslovými nebo duševními schopnostmi nebo lidé, kteří trpí nedostatkem zkušeností a znalostí, pokud jsou však pod dohledem a získají pokyny ohledně bezpečného používání spotřebiče a možných rizik. Děti si nesmí se spotřebičem hrát. Čištění a údržba nesmí být prováděny dětmi, pokud na ně nedohlíží starší osoby.
- Nikdy nepoužívejte spotřebič, pokud je poškozen napájecí kabel nebo spotřebič. Obrátte se na autorizovaný servis.
- Vaše napájení musí odpovídat informacím uvedeným na štítku spotřebiče.
- Zdroj napájení, přes který spotřebič použijete, musí být chráněn alespoň pojistkou o hodnotě 16 A.
- Pro práci se spotřebičem nepoužívejte prodlužovací kabel.
- Abyste zabránili poškození napájecího kabelu, zabraňte tomu, aby se zmáčknul, ohnul nebo dřel o ostré hrany.
- Nedotýkejte se spotřebiče nebo zástrčky, je-li zapojená a máte mokré ruce.
- Netahejte za napájecí kabel, když spotřebič odpojíte od sítě.
- Nevysávejte hořlavé materiály, a když vysáváte cigaretový popel, zkontrolujte, zda již je vychladlý.
- Nevysávejte vodu ani jiné kapaliny.
- Chraňte spotřebič před deštěm, vlhkostí a zdroji tepla.
- Zařízení nikdy nepoužívejte na nebo v blízkosti hořlavých nebo vznětlivých materiálů.

- Před čištěním a provedením údržby zařízení odpojte.
- Spotřebič nebo jeho napájecí kabel při čištění nikdy neponořujte do vody.
- Pravidelně kontrolujte hadici spotřebiče. Spotřebič nepoužívejte, je-li poškozený, obraťte se na autorizovaný servis.
- Spotřebič nikdy nedemontujte.
- Používejte pouze originální části doporučené výrobcem.
- Spotřebič nepoužívejte bez filtrů; jinak hrozí jeho poškození.
- Při vysávání schodů by měl být spotřebič umístěn níže než uživatel.
- Pokud skladujete obalové materiály, skladujte je mimo dosah dětí.

1.2 Dodržování směrnice WEEE a o likvidaci odpadů:

Tento produkt splňuje směrnici EU WEEE (2012/19/EU). Tento výrobek nese symbol pro třídění, platný pro elektrický a elektronický odpad (WEEE).



Tento symbol znamená, že příslušný produkt na konci jeho životnosti nesmí být likvidován spolu s jiným domácím odpadem.

Použitá zařízení musíte odnést do oficiální sběrný pro recyklaci elektrických a elektronických zařízení. obraťte se na místní úřady nebo na prodejce, u kterého jste si zařízení zakoupili, a informujte se o umístění sběrných zařízení. Každá domácnost hraje důležitou roli ve sběru a recyklaci starých zařízení.

Správná likvidace starého zařízení pomáhá předejít možným negativním následkům pro životní prostředí a lidské zdraví.

1.3 Dodržování směrnice RoHS

Produkt, který jste zakoupili splňuje směrnicích EU RoHS (2011/65/EU). Neobsahuje žádné škodlivé ani zakázané materiály, které jsou směrnicí zakázané.

1.4 Informace o balení



Balení produktu je vyrobeno z recyklovatelných materiálů, v souladu s naší národní legislativou.

Obalové materiály nelikvidujte s domácím nebo jiným druhem odpadu. Odvezte je na sběrné místo balícího materiálu, které má pověření místních orgánů.

2 Váš vysavač

2.1 Přehled

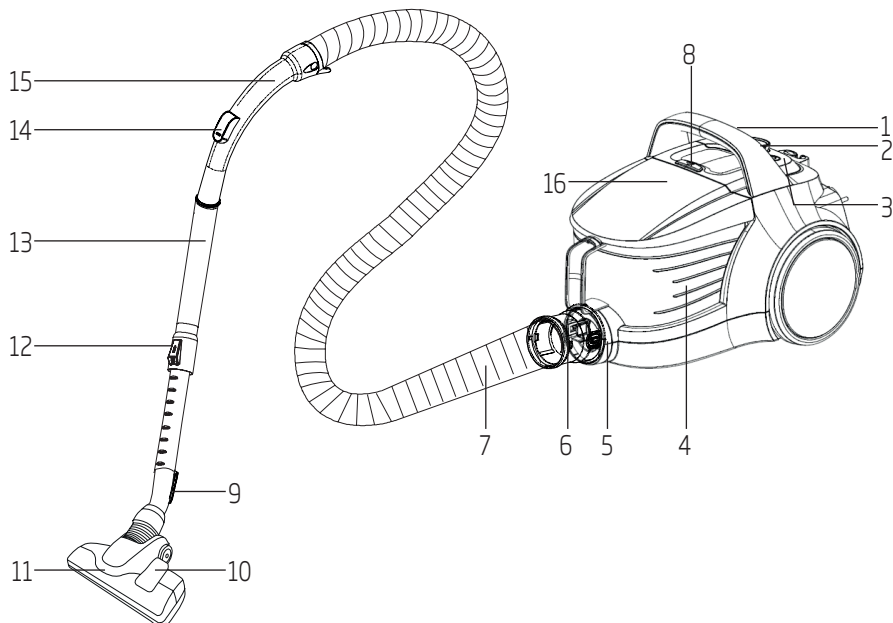

1. Tlačítko zapnutí/vypnutí
2. Regulátor sacího výkonu
3. Tlačítko pro navíjení napájecího kabelu
4. Nádobka na prach
5. Sací tryska
6. Víčko na hadici
7. Hadice
8. Tlačítko pro uvolnění nádoby na prach
9. Háček na kartáč pro vysávání parket/koberce
10. Zámek nastavení kartáče
11. Vysoce výkonný kartáč na parkety/koberec
12. Zámek nastavení teleskopické trubice
13. Teleskopická trubice
14. Kontrola sání
15. Rukojeť
16. Horní kryt

2.2 Technické údaje

Napájecí napětí: 220-240 V~, 50/60 Hz

Výkon: 750 W

Provozní dosah: 9 m

Hlučnost: 75 dB

Práva k provádění technických a designových změn jsou vyhrazena.

Hodnoty, které jsou deklarované ve značení připojenému k Vašemu spotřebiči nebo v ostatních dodaných tištěných dokumentech představují hodnoty, které byly získány v laboratořích v souladu s příslušnými standardy. Tyto hodnoty se mohou lišit podle použití výrobku a podmínek používání.

3 Použití

3.1 Zamýšlené použití

Tento spotřebič byl navržen pro domácí použití a není vhodný pro průmyslové provozy.

3.2 Připevnění/uvolnění hadice

1. Hadici (7) upevníte tak, že zatlačíte krytku hadice (6) ve směru šipky, dokud není na úrovni krytu (uslyšíte zacvaknutí).

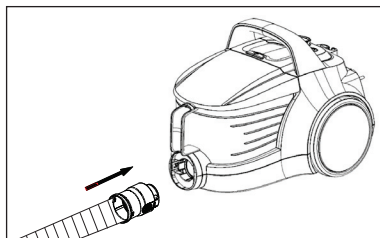

- Vyčnívající části na krytce hadice by měly být správně v rovině.
2. Hadici (7) odpojte tak, že stisknete tlačítko uvolnění po stranách krytky hadice (6) a hadici vytáhnete.

3.3 Připevnění/uvolnění teleskopické trubice

1. Teleskopickou trubicí (13) připojte k rukojeti (15).

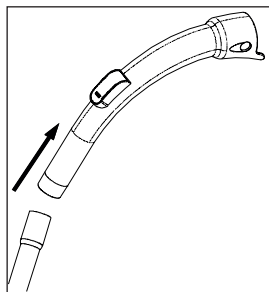

2. Vytažením teleskopickou trubicí (13) od rukojeti (15) uvolníte.

3. Teleskopickou trubicí (13) můžete prodloužit nebo zkrátit tak, že posunete zámek nastavení teleskopické trubice (12) dopředu a dozadu.

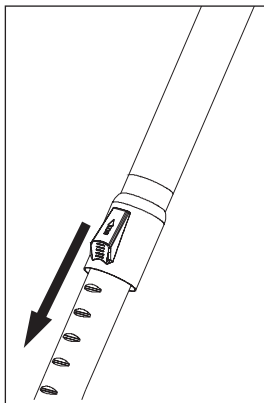

3.4 Připevnění/uvolnění kartáče na parkety/koberec

1. Teleskopickou trubicí (13) připojte ke kartáči na parkety/koberec (11) ve směru šipky.

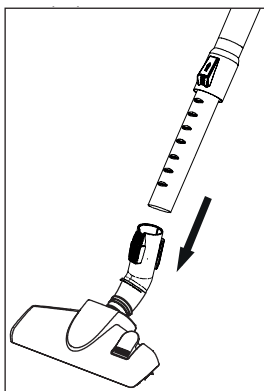

2. Teleskopickou trubicí (13) od kartáče na parkety/koberec (11) odpojte tak, že za něj zatáhnete.

3.5 Nastavení kartáče na parkety/koberec

Stiskněte zámek nastavení (10) na kartáči na parkety/koberec (11);

- Vysávání na pevné zemi a parketách; roztáhněte kartáč, než začnete vysávat.

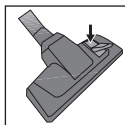

- Vysávání na koberci a běhounu; zasuňte kartáč, než začnete vysávat.

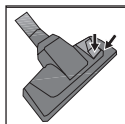

3.6 Nastavení sacího výkonu

Sací výkon spotřebiče můžete upravit podle toho, jaký druh povrchu chcete čistit. Sací výkon lze zvýšit otočením tlačítka nastavení sacího výkonu (2) na spotřebiči po směru hodinových ručiček. Sací výkon lze snížit otočením tlačítka nastavení sacího výkonu na spotřebiči proti směru hodinových ručiček.

Existují čtyři nastavení sacího výkonu:



- Pro čištění koberců otočte tlačítko nastavení výkonu (2) směrem k ikoně koberce.

ěčo

- Pro čištění závěsů, ubrusů a pohovek otočte tlačítko nastavení výkonu směrem k ikoně eco.



- Pro čištění tvrdých povrchů otočte tlačítko nastavení výkonu směrem k ikoně parkety.



- Pro čištění silně znečištěných tvrdých povrchů a koberců otočte tlačítko nastavení výkonu směrem k ikoně MAX.

3.7 Provoz

1. Zapojte spotřebič, až vytáhnete zástrčku umístěnou v zadní části spotřebiče.



VAROVÁNÍ: Netahejte za kabel spotřebiče, jakmile se na něm objeví žlutá značka. Za žlutou značkou se objeví červená značka. Po červené značce už je zakázáno dále tahat.

2. K nastavení sacího výkonu na požadovanou hodnotu použijte tlačítko nastavení sacího výkonu (2) na spotřebiči (viz 3.6).
3. Spotřebič zapnete stisknutím tlačítka Zap/Vyp (1).

3.8 Příslušenství

Pro ušetření prostoru a zajištění praktického užívání bylo příslušenství navrženo v jednom kuse.

Hubice na čalounění



1. Uchopte jej od kartáče na prach a pomalu vytáhněte směrem dozadu.
 - Uslyšíte „cvaknutí“, což znamená, že tlačítko na těle spotřebiče zapadlo do drážky.
2. Zasuňte konec rukojeti nebo teleskopické trubice (13) dovnitř kartáče na prach.
 - Nyní můžete začít vysávat.
3. Po skončení vysávání příslušenství vytáhněte.

3 Použití

Kartáč na prach



1. Uchopte jej od kartáče na prach a pomalu vytáhněte směrem dozadu.
 - Uslyšíte „cvaknutí“, což znamená, že tlačítko na těle spotřebiče zapadlo do drážky.
2. Zasuňte konec rukojeti nebo teleskopické trubice (13) dovnitř hubice na čalounění.
 - Nyní můžete začít vysávat.
3. Po skončení vysávání příslušenství vytáhněte.

Štěrbínová hubice



1. V případě, že je příslušenství nasazené, stiskněte tlačítko na těle vysavače a lehkým zatlačením jej zavřete.
 - Uslyšíte „cvaknutí“.
2. Zasuňte konec rukojeti nebo teleskopické trubice (13) dovnitř hubice na čalounění.
 - Nyní můžete začít vysávat.



VAROVÁNÍ: Štěrbínová hubice se nasazuje zvenčí.

3. Po skončení vysávání příslušenství vytáhněte.



VAROVÁNÍ: Nečistěte pomocí koncové části rukojeti (15).

3.9 Vypínání vysavače a funkce parkování

1. Spotřebič vypněte spínačem Zap/Vyp (1) a odpojte jej od sítě.
2. Stisknutím tlačítka pro navíjení napájecího kabelu (3) navíjíte kabel dovnitř spotřebiče.

Funkce svislého parkování

Připojte háček kartáče na parkety/koberce (9) do parkovací drážky ve spodní části spotřebiče.

Funkce vodorovného parkování

Připojte háček kartáče na parkety/koberce (9) do parkovací drážky v zadní části spotřebiče.

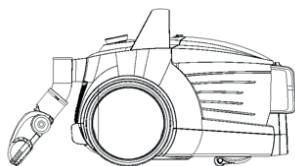

4 Čištění a péče

Spotřebič před čištěním vypněte a odpojte ho ze sítě.



VAROVÁNÍ: K čištění spotřebiče nikdy nepoužívejte benzin, rozpouštědlo, abrazivní čisticí prostředky, kovové objekty ani tvrdé kartáče.

4.1 Vysypání nádoby na prach

1. Stiskněte tlačítko pro uvolnění nádoby na prach (8) a vyjměte nádobu na prach (4) a vyjměte nádobu na prach tak, že ji přidržíte za přenosné madlo nádoby na prach.

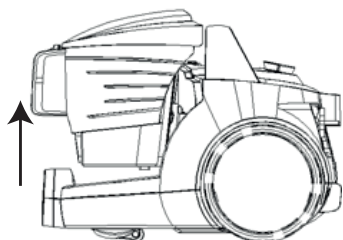

2. Stisknutím vnitřní západky otevřete víko nádoby na prach (4) a nádobu vyprázdněte.
3. Po vyprázdnění prachu víko nádoby na prach zavřete (4).
 - Uslyšíte „cvaknutí“.
4. Zasuňte nádobu na prach (4) na místo, stále ji držte za rukojeť.

4.2 Čištění filtrů



VAROVÁNÍ: K sušení filtrů nepoužívejte elektrické spotřebiče, např. fén nebo topné těleso.



VAROVÁNÍ: Filtry neinstalujte, dokud je dokonale nevysušíte; jinak se během používání může objevit vlhký zápach, ze zadní části spotřebiče může vytékat voda nebo může dojít k poškození filtrů.



VAROVÁNÍ: Po vyschnutí vložte do původní polohy.

4.2.1 Filtr na ochranu motoru a filtr HEPA

Tyto filtry se nachází na zadní straně nádoby na prach (4).

1. Stiskněte tlačítko uvolnění nádoby na prach (8) a nádobu na prach (4) vyjměte.
2. Vyjměte HEPA filtr a filtr na ochranu motoru ze zadní části nádoby na prach (4).

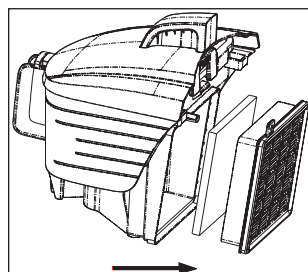

3. Až omyjete houbový ochranný filtr pod tekoucí vodou, mírně jej vyždímejte a nechte schnout (alespoň 24 hodin).
4. Vstupní HEPA filtr vytřeste, abyste z něj vysypali prach. Pak jej můžete umýt tak, že podržíte jeho čistou stranu pod tekoucí chladnou vodou.
5. Pokud HEPA filtr umyjete, vysušte jej při pokojové teplotě (alespoň 24 hodin). Nepoužívejte jej, dokud nebude dokonale suchý.

4 Čištění a péče

4.2.2 HEPA filtr a výstupní filtr

Výstupní HEPA filtr se nachází na zadní straně spotřebiče.

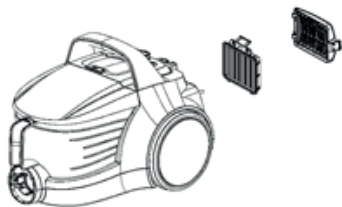

1. Vyjměte HEPA filtr tak, že jej zatáhnete za madlo.
2. Výstupní HEPA filtr vytřeste, abyste z něj vysypali prach. Pak jej můžete umýt tak, že podržíte jeho čistou stranu pod tekoucí chladnou vodou.
3. Pokud HEPA filtr umyjete, vysušte jej při pokojové teplotě (alespoň 24 hodin). Nepoužívejte jej, dokud nebude dokonale suchý.
4. Vyjměte výstupní filtr ze zadní části krytu.
5. Až omyjete výstupní filtr pod tekoucí vodou, mírně jej vyždímejte a nechte schnout (alespoň 24 hodin).

4.3 Skladování

- Pokud nechcete spotřebič delší dobu používat, důkladně jej uskladněte.
- Odpojte spotřebič.
- Spotřebič skladujte mimo dosah dětí.

4.4 Manipulace a přeprava

- Během manipulace a přepravy přenášejte spotřebič v originálním obalu. Obal spotřebič chrání před fyzickým poškozením.
- Na spotřebič ani na obal nestavte žádné těžké předměty. Spotřebič by se mohl poškodit.
- Pokud spotřebič spadne, může přestat fungovat nebo se může vyskytnout trvalé poškození.

Informace pro uživatele k likvidaci elektrických a elektronických zařízení (domácnosti)

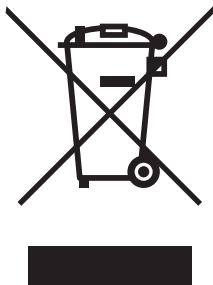

Tento symbol na produktech anebo v průvodních dokumentech znamená, že použité elektrické a elektronické výrobky nesmí být přidány do běžného komunálního odpadu.

Ke správné likvidaci, obnově a recyklaci doručte tyto výrobky na určená sběrná místa, kde budou přijata zdarma. Alternativně v některých zemích můžete vrátit své výrobky místnímu prodejci při koupi ekvivalentního nového produktu.

Správnou likvidací tohoto produktu pomůžete zachovat cenné přírodní zdroje a napomáháte prevenci potenciálních negativních dopadů na životní prostředí a lidské zdraví, což by mohly být důsledky nesprávné likvidace odpadů. Další podrobnosti si vyžádejte od místního úřadu nebo nejbližšího sběrného místa.

Při nesprávné likvidaci tohoto druhu odpadu mohou být v souladu s národními předpisy uděleny pokuty.

Pro podnikové uživatele v zemích Evropské unie

Chcete-li likvidovat elektrická a elektronická zařízení, vyžádejte si potřebné informace od svého prodejce nebo dodavatele.

Informace k likvidaci v ostatních zemích mimo Evropskou unii

Tento symbol je platný jen v Evropské unii.

Chcete-li tento výrobek zlikvidovat, vyžádejte si potřebné informace o správném způsobu likvidace od místních úřadů nebo od svého prodejce.

Najskôr si prečítajte tento návod!

Vážený zákazník,

Ďakujeme, že ste si vybrali tento produkt značky Beko. Dúfame, že s týmto spotrebičom, ktorý bol vyrobený s využitím vysoko kvalitnej a modernej technológie, dosiahnete tie najlepšie výsledky. Preto si pred použitím produktu pozorne prečítajte celý návod na obsluhu a všetky doplňujúce dokumenty, a uchovajte ho pre ďalšie použitie. Pokiaľ spotrebič predáte ďalšej osobe, taktiež jej odovzdajte tento návod na obsluhu. Dodržiavajte pokyny a venujte pozornosť všetkým informáciám a varovaniam v tomto návode na obsluhu.

Nezabudnite, že tento návod sa môže vzťahovať aj k niekoľkým iným modelom. Rozdiely medzi modelmi sú v návode výslovne popísané.

Význam symbolov

V rôznych častiach tohto návodu na obsluhu sú použité nasledujúce symboly:

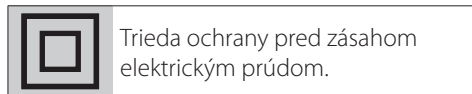
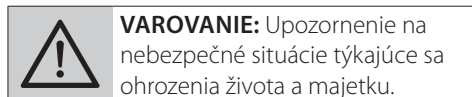
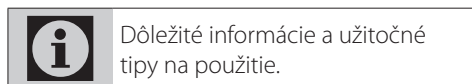

Tento produkt bol vyrobený v ekologicky šetrných a moderných zariadeniach bez poškodenia životného prostredia.



Neobsahuje PCB.

1 Dôležité pokyny z hľadiska bezpečnosti a životného prostredia	4
1.2 Zhoda so smernicou WEEE a likvidácia produktov	5
1.3 Zhoda so smernicou RoHS	5
1.4 Informácie o obaloch	5
2 Vaš vysávač	6
2.1 Prehľad	6
2.2 Technické údaje	6
3 Použitie	7
3.1 Zamýšľané použitie	7
3.2 Pripevnenie/uvolnenie hadice	7
3.3 Pripevnenie/uvolnenie teleskopickej trubice	7
3.4 Pripevnenie/uvolnenie kefy na parkety/koberec	7
3.5 Nastavenie kefy na parkety/koberec	8
3.6 Nastavenie výkonu sania	8
3.7 Prevádzka	8
3.8 Príslušenstvo	8
3.9 Vypínanie vysávača a funkcia parkovania	9
4 Čistenie a starostlivosť	10
4.1 Vysypanie nádoby na prach	10
4.2 Čistenie filtrov	10
4.3 Uskladnenie	11
4.4 Manipulácia a preprava	11

Táto časť obsahuje bezpečnostné pokyny, ktoré pomôžu s ochranou pred poranením osôb alebo poškodením majetku. Nedodržanie týchto pokynov zruší platnosť záruky.

1.1 Všeobecné bezpečnostné pokyny

- Tento spotrebič spĺňa požiadavky medzinárodných bezpečnostných noriem.
- Tento spotrebič môžu používať aj deti vo veku nad 8 rokov a osoby s obmedzenými telesnými, zmyslovými alebo duševnými schopnosťami alebo osoby, ktoré nemajú dostatok skúseností a vedomostí, pokiaľ sú však pod dozorom a sú poučený ohľadom bezpečného používania spotrebiča a možných rizík. Deti sa so spotrebičom nesmú hrať. Čistenie a údržbu nesmú vykonávať deti, pokiaľ nie sú pod dozorom staršej osoby.
- Nikdy nepoužívajte spotrebič, keď je poškodený napájací kábel alebo samotný spotrebič. Obráťte sa na autorizovaný servis.
- Vaše napájanie musí zodpovedať informáciám uvedeným na štítku spotrebiča.
- Zdroj napájania, cez ktorý spotrebič použijete, musí byť chránený aspoň poistkou, ktorej hodnota je 16 A.
- Na prácu so spotrebičom nepoužívajte predlžovací kábel.
- Aby ste zabránili poškodeniu napájacieho kábla, zabráňte tomu, aby sa stlačil, ohol alebo opieral o ostré hrany.
- Nedotýkajte sa spotrebiča alebo zástrčky, ak sú zapojené a máte mokré ruky.
- Neťahajte za napájací kábel, keď spotrebič odpájate od elektrickej siete.
- Nevysávajte horľavé materiály, a keď vysávate cigaretový popol, skontrolujte, či je už vychladnutý.
- Nevysávajte vodu ani iné kvapaliny.
- Chráňte spotrebič pred dažďom, vlhkosťou a zdrojmi tepla.
- Spotrebič nikdy nepoužívajte na alebo v blízkosti horľavých alebo vznetlivých materiálov.

- Pred čistením a vykonaním údržby odpojte spotrebič od elektrickej siete.
- Spotrebič alebo jeho napájací kábel počas čistenia nikdy neponárajte do vody.
- Pravidelne kontrolujte hadicu spotrebiča. Spotrebič nepoužívajte, ak je poškodený, obráťte sa na autorizovaný servis.
- Spotrebič nikdy nedemontujte sami.
- Používajte iba originálne diely odporúčané výrobcom.
- Spotrebič nepoužívajte bez filtrov; v opačnom prípade hrozí jeho poškodenie.
- Počas vysávania schodov by mal byť spotrebič umiestnený nižšie ako používateľ.
- Pokiaľ skladujete obalové materiály, skladujte ich mimo dosahu detí.

1.2 Zhoda so smernicou WEEE a likvidácia produktov

Tento výrobok je v súlade so smernicou EÚ WEEE (2012/19/EÚ). Tento výrobok je označený symbolom klasifikácie odpadu z elektrických a elektronických zariadení (WEEE).



Tento symbol znamená, že príslušný produkt na konci jeho životnosti nesmie byť likvidovaný spolu s iným domácim odpadom.

Použitú zariadenie musíte odnieť do oficiálnej zberne na recykláciu elektrických a elektronických zariadení. Kontaktujte miestne úrady alebo predajcu, u ktorého ste si zariadenie zakúpili, a informujte sa o umiestnení zberných zariadení. Každá domácnosť hrá dôležitú úlohu v zbere a recyklácii starých zariadení. Správna likvidácia starého zariadenia pomáha predísť možným negatívnym následkom pre životné prostredie a ľudské zdravie.

1.3 Zhoda so smernicou RoHS

Výrobok, ktorý ste si zakúpili, je v súlade so smernicou EÚ RoHS (2011/65/EÚ). Neobsahuje škodlivé a zakázané materiály, uvedené v smernici.

1.4 Informácie o obaloch



Obalové materiály spotrebiča boli vyrobené z recyklovateľných materiálov v súlade s našimi národnými environmentálnymi predpismi. Nevyhadzujte obalové materiály spolu s domovým alebo iným odpadom. Odneste ho na miesto zberu obalových materiálov určené miestnou samosprávou.

2 Váš vysávač

2.1 Prehľad

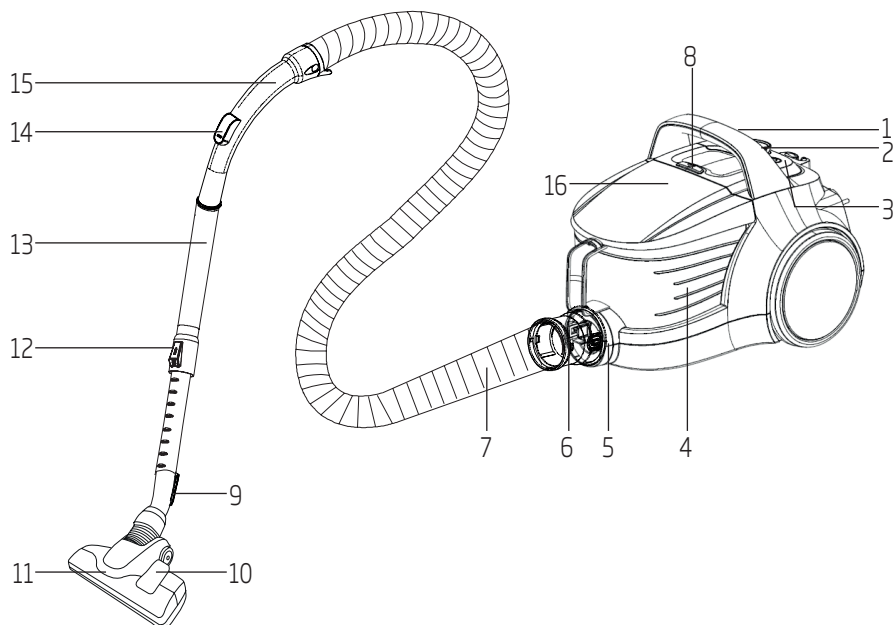

1. Tlačidlo zapnutia/vypnutia
2. Regulátor výkonu sania
3. Tlačidlo pre navíjanie kábla
4. Nádobka na prach
5. Tryska na sanie
6. Kryt na hadici
7. Hadica
8. Tlačidlo pre uvoľnenie nádoby na prach
9. Háčik na kefu na vysávanie parket/koberca
10. Zámok nastavenia kefy
11. Vysoko výkonná kefa na parkety/koberec
12. Zámok nastavenia teleskopickej trubice
13. Teleskopická trubica
14. Kontrola sania
15. Rukoväť
16. Horný kryt

2.2 Technické údaje

Napájacie napätie: 220-240 V~, 50/60 Hz

Výkon : 750 W

Prevádzkový dosah : 9 m

Hlučnosť : 75 dB

Technické a vzhľadové zmeny vyhradené.

Hodnoty, ktoré sú deklarované v označení, ktoré je pripojené k Vášmu spotrebiču alebo v ostatných dodaných tlačенých dokumentoch predstavujú hodnoty, ktoré boli získané v laboratóriách v súlade s príslušnými štandardmi. Tieto hodnoty sa môžu odlišovať podľa použitia výrobku a podmienok používania.

3 Použitie

3.1 Zamýšľané použitie

Tento spotrebič bol navrhnutý pre domáce použitie a nie je vhodný na priemyselné použitie.

3.2 Pripevnenie/uvolnenie hadice

1. Hadicu (7) pripevníte tak, že zatlačíte krytku hadice (6) v smere šípky, pokiaľ nie je na úrovni krytu (budete počuť zacvaknutie).

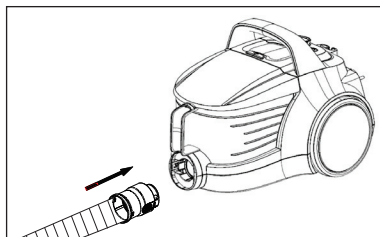

- Vyčnievajúce časti na krytke hadice by mali byť správne v rovine.
2. Hadicu (7) odpojte tak, že stlačíte tlačidlo pre uvoľnenie po stranách krytky hadice (6) a hadicu vytiahnete.

3.3 Pripevnenie/uvolnenie teleskopической trubice

1. Teleskopickou trubicou (13) pripojte k rukoväti (15).

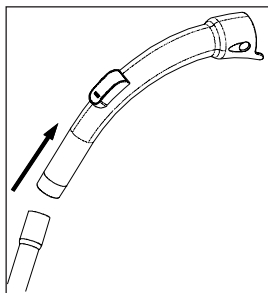

2. Vytiahnutím teleskopickou trubicou (13) od rukoväti (15) uvoľníte.

3. Teleskopickou trubicou (13) môžete predĺžiť alebo skrátiť tak, že posuniete zámok nastavenia teleskopической trubice (12) dopredu a dozadu.

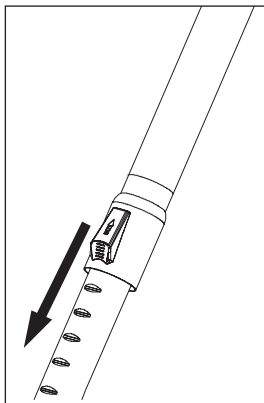

3.4 Pripevnenie/uvolnenie kefy na parkety/koberec

1. Teleskopickou trubicou (13) pripojte ku kefe na parkety/koberec (11) v smere šípky.

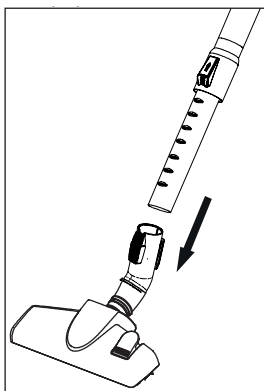

2. Teleskopickou trubicou (13) od kefy na parkety (11) odpojte tak, že za ňu zatiahnete.

3 Použitie

3.5 Nastavenie kefy na parkety/ koberec

Vykonajte nasledujúce činnosti na zámke nastavenia (10) na kefe na parkety/koberec (11);

- Vysávanie na tvrdej zemi a parketách; roztiahnite kefu, skôr ako začnete vysávať.

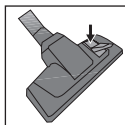

- Vysávanie na koberci a behúni; zasuňte kefu, skôr ako začnete vysávať.

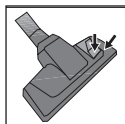

3.6 Nastavenie výkonu sania

Výkon sania spotrebiča môžete upraviť podľa toho, aký druh povrchu chcete vysávať. Výkon sania spotrebiča môžete zvýšiť tým, že otočíte ovládač pre nastavenie výkonu sania (2) na trupe spotrebiča v smere hodinových ručičiek. Výkon sania znížite tým, že ovládač pre nastavenie výkonu sania otočíte proti smeru hodinových ručičiek.

K dispozícii sú štyri nastavenia výkonu sania:



- Otočte ovládač nastavenia výkonu sania (2) smerom k ikone koberca, pre vysávanie kobercov.

eco

- Otočte ovládač nastavenia výkonu sania smerom ikone eco, pre vysávanie záclon, obrusov a pohoviek.



- Otočte ovládač nastavenia výkonu sania smerom ikone parkiet, pre vysávanie tvrdých povrchov.



- Otočte ovládač nastavenia výkonu sania smerom ikone MAX, pre vysávanie veľmi znečistených tvrdých povrchov a kobercov.

3.7 Prevádzka

1. Pripojte spotrebič, po vytiahnutí zástrčky napájacieho kábla umiestnenej v zadnej časti spotrebiča.



VAROVANIE: Hneď ako sa káblí spotrebiča objaví žltá značka prestaňte ťahať. Po žltej značke sa objaví červená značka. Za červenou značkou už ďalej nesmiete ťahať.

2. Pomocou ovládača nastavenia výkonu sania (2) na spotrebiči, nastavte požadovaný výkon sania (pozrite si 3.6).
3. Spotrebič zapnete stlačením tlačidla Zap./Vyp. (1).

3.8 Príslušenstvo

Príslušenstvo bolo navrhnuté v jednom kuse, aby šetrilo miesto a poskytovalo praktické využitie.

Nástavec na čalúnený nábytok



1. Uchopte ho v oblasti kefy na prach a potiahnite pomaly dozadu.
 - Začujete cvaknutie, ktoré upozorňuje na to, že tlačidlo na tele zapadlo do svojho otvoru.
2. Pripevnite koniec rukoväti alebo teleskopické rúry (13) do vnútornej časti kefy na prach.
 - Teraz môžete začať vysávať.
3. Keď dokončíte vysávanie, zložte nástavec jeho vytiahnutím.

3 Použitie

Kefa na prach



1. Uchopte ju v oblasti kefy na prach a potiahnite pomaly dozadu.
 - Začujete cvaknutie, ktoré upozorňuje na to, že tlačidlo na tele zapadlo do svojho otvoru.
2. Pripevnite koniec rukoväti alebo teleskopickej rúry (13) do vnútornej časti nástavca na čalúnený nábytok.
 - Teraz môžete začať vysávať.
3. Keď dokončíte vysávanie, zložte nástavec jeho vytiahnutím.

Štrbinový nástavec



1. Ak je nástavec otvorený, stlačte tlačidlo na tele a jemne ho zatlačte, čím ho zatvoríte.
 - Zacvakne.
2. Pripevnite koniec rukoväti alebo teleskopickej rúry (13) do vnútornej časti nástavca na čalúnený nábytok.
 - Teraz môžete začať vysávať.



VAROVANIE: Štrbinový nástavec musí byť nastavený tak, aby zostal vonku.

3. Keď dokončíte vysávanie, zložte nástavec jeho vytiahnutím.



VAROVANIE: Na čistenie nepoužívajte koncovú časť rukoväti (15).

3.9 Vypínanie vysávača a funkcia parkovania

1. Po použití spotrebič vypnite tlačidlom zapnutia/vypnutia (1) a odpojte ho od elektrickej siete.
2. Stlačením tlačidla navíjania kábla (3) navíňte kábel do spotrebiča.

Funkcia vertikálneho parkovania

Zasuňte háčik (9) kefy na parkety/koberce do drážky nachádzajúcej sa v spodnej časti spotrebiča.

Funkcia horizontálneho parkovania

Zasuňte háčik (9) kefy na parkety/koberce do drážky nachádzajúcej sa v zadnej časti spotrebiča.

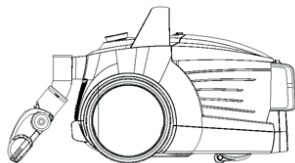

4 Čistenie a starostlivosť

Spotrebič pred čistením vypnite a odpojte ho z elektrickej siete.



VAROVANIE: Na čistenie spotrebiča nikdy nepoužívajte benzín, rozpúšťadlo, abrazívne čistiace prostriedky, kovové objekty ani tvrdé kefy.

4.1 Vysypanie nádoby na prach

1. Stlačte tlačidlo pre uvoľnenie nádoby na prach (8) a vyberte nádobu na prach (4) v smere šípky tak, že ju pridržíte za prenosnú rúkoväť nádoby na prach.

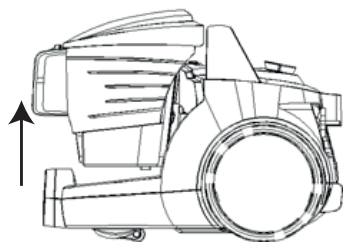

2. Otvorte veko nádoby na prach (4) stlačením vnútornej západky a vyprázdnite nádobu.
3. Po vysypaní prachu, zatvorte kryt nádoby na prach (4)
 - Ozve sa zacvaknutie.
4. Zasuňte nádobu na prach (4) na svoje miesto, stále ju držte za rúkoväť.

4.2 Čistenie filtrov



VAROVANIE: Na sušenie filtrov nepoužívajte elektrické spotrebiče, napr. sušič vlasov alebo ohrevné teleso.



VAROVANIE: Filtre neinštalujte, pokiaľ ich poriadne nevysušíte; inak sa počas používania môže objaviť vlhký zápach, zo zadnej časti spotrebiča môže vytekať voda alebo môže dôjsť k poškodeniu filtrov.



VAROVANIE: Po vyschnutí vložte filtre do ich pôvodnej polohy.

4.2.1 Ochranný filter motora a HEPA filter

Tieto filtre sa nachádzajú na zadnej strane nádoby na prach (4).

1. Stlačte tlačidlo pre uvoľnenie nádoby na prach (8) a nádobu na prach (4) vyberte.
2. Vyberte HEPA filter a ochranný filter motora, ktorý sa nachádza v zadnej časti nádoby na prach (4).

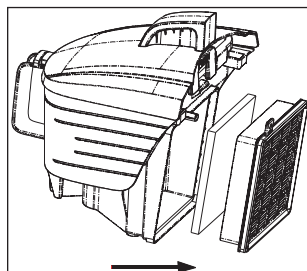

3. Umyte špongiový ochranný filter pod tečúcou vodou, opatrne ho vyžmýkajte a nechajte vyschnúť (aspoň 24 hodín).
4. Vstupný HEPA filter vytraste, aby ste z neho odstránili prach. Potom ho môžete umyť tak, že podržíte jeho čistú stranu pod studenou tečúcou vodou.
5. Keď HEPA filter umyjete, vysušte ho pri izbovej teplote (aspoň 24 hodín). Nepoužívajte ho dovedy, pokiaľ nebude úplne suchý.

4 Čistenie a starostlivosť

4.2.2 HEPA filter a výstupný filter

Výstupný HEPA filter sa nachádza v zadnej časti spotrebiča.

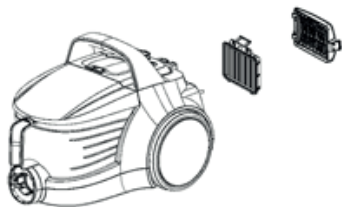

1. Vyberte HEPA filter tak, že ho zatiahnete za rukoväť.
2. Výstupný HEPA filter vytraste, aby ste z neho odstránili prach. Potom ho môžete umyť tak, že podržíte jeho čistú stranu pod studenou tečúcou vodou.
3. Keď HEPA filter umyjete, vysušte ho pri izbovej teplote (aspoň 24 hodín). Nepoužívajte ho dotedy, pokiaľ nebude úplne suchý.
4. Vyberte výstupný filter, ktorý sa nachádza v zadnej časti krytu.
5. Po vyumývaní výstupného filtra pod tečúcou vodou, ho opatrne vyžmýkajte a nechajte ho vyschnúť (aspoň 24 hodín).

4.3 Uskladnenie

- Pokiaľ nebudete spotrebič dlhšie používať, dôkladne ho uskladnite.
- Odpojte spotrebič od elektrickej siete.
- Spotrebič skladujte mimo dosahu detí.

4.4 Manipulácia a preprava

- V priebehu manipulácie a prepravy prenášajte spotrebič v jeho originálnom obale. Obal chráni spotrebič pred fyzickým poškodením.
- Na spotrebič ani na obal neodkladajte žiadne ťažké predmety. Spotrebič by sa mohol poškodiť.
- Ak spotrebič spadne, môže prestať fungovať alebo sa môže vyskytnúť trvalé poškodenie.

Informácie o likvidácii opotrebovaného elektrického zariadenia (súkromné domácnosti)

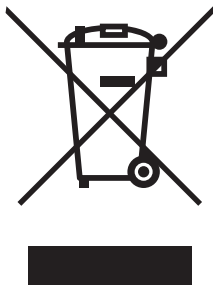

Tento symbol na produktoch a/alebo na priložených dokumentoch znamená, že sa pri likvidácii nesmú elektrické a elektronické zariadenia miešať so všeobecným domácim odpadom.

V záujme správneho obhospodarovania, obnovy a recyklácie odveďte, prosím, tieto produkty na určené zberné miesta, kde budú prijaté bez poplatku. V niektorých krajinách je možné tieto produkty vrátiť priamo miestnemu maloobchodu v prípade, ak si objednáte podobný nový výrobok.

Správna likvidácia týchto produktov pomôže ušetriť hodnotné zdroje a zabrániť možným negatívnym vplyvom na ľudské zdravie a prostredie, ktoré môžu inak vzniknúť v dôsledku nesprávneho zaobchádzania s odpadom. Bližšie informácie o najbližšom zbernom mieste získate na miestnom úrade.

V prípade nesprávnej likvidácie odpadu môžu byť uplatnené pokuty v súlade s platnou legislatívou.

Pre právnické osoby v Európskej únii

Ak potrebujete zlikvidovať opotrebované elektrické a elektronické zariadenia, bližšie informácie získate od svojho miestneho predajcu alebo dodávateľa.

Informácie o likvidácii v krajinách mimo Európskej únie

Tento symbol je platný len v Európskej únii.

Ak si želáte zlikvidovať toto zariadenie, obráťte sa na miestny úrad alebo predajcu a poinformujte sa o správnom spôsobe likvidácie tohto typu odpadu.