



## Microwave Oven

User Manual



BMOB17131 X

EN - DE - FR - ES - CZ - NL - SK - SL - PL - IT



01M-8897343200-2022-03

# CONTENTS

---

<b>ENGLISH</b>	<b>03-19</b>
<b>DEUTSCH</b>	<b>20-40</b>
<b>FRANÇAIS</b>	<b>41-58</b>
<b>ESPAÑOL</b>	<b>59-77</b>
<b>ČESKY</b>	<b>78-96</b>
<b>NEDERLANDS</b>	<b>97-114</b>
<b>SLOVENSKÝ</b>	<b>115-133</b>
<b>SLOVENŠČINA</b>	<b>134-150</b>
<b>POLSKI</b>	<b>151-170</b>
<b>ITALIANO</b>	<b>171-189</b>

## Please read this user manual first!



Dear Valued Customer,

Thank you for preferring this Beko appliance. We hope that you get the best results from your appliance which has been manufactured with high quality and state-of-the-art technology. For this reason, please read this entire user manual and all other accompanying documents carefully before using the appliance and keep it as a reference for future use. If you handover the appliance to someone else, give the user manual as well. Follow the instructions by paying attention to all the information and warnings in the user manual.

Remember that this user manual may also apply to other models. Differences between models are explicitly described in the manual.

## Meanings of the Symbols

Following symbols are used in various sections of this user manual:

	Important information and useful hints about usage.
	Warnings for dangerous situations concerning the safety of life and property.
	Warning for hot surfaces.



This appliance has been produced in environmentally friendly facilities without harming the nature.

---

# 1 Important safety and environmental instructions

## Important Safety Instructions Read Carefully And Keep For Future Reference

### 1.1 Safety warnings

This section contains safety instructions that will help protect from risk of fire, electric shock, exposure to leak microwave energy, personal injury or property damage. Failure to follow these instructions shall void any warranty.

- Beko Microwave Ovens comply with the applicable safety standards; therefore, in case of any damage on the appliance or power cable, it should be repaired or replaced by the dealer, service center or a specialist and authorized service alike to avoid any danger. Faulty or unqualified repair work may be dangerous and cause risk to the user.
- This appliance is intended to be used in household and similar applications such as:
  - Staff kitchen areas in shops, offices and other working environments;
  - Farm houses
  - By clients in hotels, and other residential type environments;
  - Bed and Breakfast type environments.
- It is not intended for industrial or laboratory use.
- Do not attempt to start the oven when its door is open; otherwise you may be exposed to harmful microwave energy. Safety locks should not be disabled or tampered with.
- The microwave oven is intended for heating food and beverages. Drying of food or clothing and heating of warming pads, slippers, sponges, damp cloth and similar may lead to risk of injury, ignition or fire.

# 1 Important safety and environmental instructions

- Do not place any object between the front side and the door of the oven. Do not allow dirt or cleaning agent remnants to build up on the closure surfaces.
- Any service works involving removal of the cover that provides protection against exposure to microwave energy must be performed by authorized persons/service. Any other approach is dangerous.
- Your product is intended for cooking, heating and defrost food at home. It must not be used for commercial purposes.
- Your oven is not designed to dry any living being.
- Do not use your appliance to dry clothes or kitchen towels.
- Do not use this appliance outdoors, bathrooms, humid environments or in places where the it can get wet.
- No responsibility or warranty claim shall be assumed for damages arising from misuse or improper handling of the appliance.
- Never attempt to dismantle the appliance. No warranty claims are accepted for damage caused by improper handling.
- Only use the original parts or parts recommended by the manufacturer.
- Do not leave this appliance unattended while it is in use.
- Always use the appliance on a stable, flat, clean dry, and non-slip surface.
- The appliance should not be operated with an external clock timer or separate remote control system.
- Before using the appliance for the first time, clean all parts. Please see the details given in the “Cleaning and Maintenance” section.
- Operate the appliance for its intended purpose only as described in this manual.
- Appliance becomes very hot while it is in use. Pay attention not to touch the hot parts inside the oven.
- Do not operate the oven empty.

# 1 Important safety and environmental instructions

- Cooking utensil may get hot due to the heat transferred from the heated food to the utensil. You may need oven gloves to hold the utensil.
- Utensils shall be checked to ensure that they are suitable for use in microwave ovens.
- Do not place the oven on stoves or other heat generating appliances. Otherwise, it may be damaged and the warranty becomes void.
- Steam may come out while opening the covers or the foil after cooking the food.
- The appliance and its accessible surfaces may be very hot when the appliance is in use.
- Door and outer glass may be very hot when the appliance is in use.
- Make sure that your mains power supply complies with the information supplied on the rating plate of the appliance.
- The only way to disconnect the appliance from the power supply is to remove the power plug from the power outlet.
- Use the appliance with a grounded outlet only.
- Never use the appliance if the power cable or the appliance itself is damaged.
- Do not use this appliance with an extension cord.
- Never touch the appliance or its plug with damp or wet hands.
- Place the appliance in a way so that the plug is always accessible.
- Prevent damage to the power cable by not squeezing, bending, or rubbing it on sharp edges. Keep the power cable away from hot surfaces and naked flame.
- Make sure that there is no danger that the power cable could be accidentally pulled or that someone could trip over it when the appliance is in use.
- Unplug the appliance before each cleaning and when the appliance is not in use.

# 1 Important safety and environmental instructions

- Do not pull the power cable of the appliance to disconnect it from its power supply and never wrap its power cable around the appliance.
- Do not immerse the appliance, power cable, or power plug in water or any other liquids. Do not hold it under running water.
- When heating food in plastic or paper containers, keep an eye on the oven due to the possibility of ignition.
- Remove the wire strings and/or metal handles of paper or plastic bags before placing bags to the oven.
- If smoke is observed, switch off or unplug the appliance if safe to do so and keep the door closed in order to stifle any flames.
- Do not use microwave oven for storage. Do not leave paper items, cooking material or food inside the oven when it is not being used.
- The contents of feeding bottles and baby food jars should be stirred or shaken and the temperature checked before consumption, in order to avoid burns.
- This appliance is a Group 2 Class B ISM equipment. Group 2 contains all ISM (Industrial, Scientific and Medical) equipment in which radio-frequency energy is intentionally generated and/or used in the form of electromagnetic radiation for the treatment of material, and spark erosion equipment.
- Class B equipment is suitable for use in domestic establishments and establishments directly connected to a low voltage power supply network.
- Do not use cooking oil in the oven. Hot oil may damage the components and materials of the oven, and it may even cause skin burns.
- Pierce food with thick crust such as potatoes, courgettes, apples and chestnuts.
- Appliance must be placed so that the rear side is facing the wall.

# 1 Important safety and environmental instructions

- Before moving the appliance, please secure the turntable to prevent damage.
- Eggs in their shell and whole hard-boiled eggs must not be heated in microwave ovens since they may explode, even after microwave heating has ended.

**WARNING:** If the door or door seals are damaged, the oven must not be operated until it has been repaired by a competent person.

**WARNING:** It is hazardous for anyone other than a competent person to carry out any service or repair operation which involves the removal of a cover which gives protection against exposure to microwave energy.

**WARNING:** Liquids and other foods must not be heated in sealed containers since they are liable to explode.

- The oven should be cleaned regularly and any food deposits removed.
- There should be min 20 cm free space above the top surface of the oven.
- Do not over-cook foods; otherwise, you may cause a fire.
- Do not use chemicals and steam assisted cleaners to clean the appliance.
- Extreme caution is advised when being used near children and persons who are restricted in their physical, sensory or mental abilities.
- This appliance can be used by the children who are at the age of 8 or over and by the people who have limited physical, sensory or mental capacity or who do not have knowledge and experience, as long as they are supervised with regard to safe use of the product or they are instructed accordingly or understand the risks of using the product. Children should not play with the appliance. Cleaning and user maintenance procedures should not be performed by children unless they are controlled by their elders.
- Danger of choking! Keep all the packaging materials away from children.



# 1 Important safety and environmental instructions

- Due to excessive heat that arises in grill and combination modes, children should only be allowed to use these modes under supervision of an adult.
- Keep the product and its power cable so that they are inaccessible by children under 8 years old.
- Do not cook food directly on the glass tray. Put the food in / on appropriate kitchen utensils before placing them in the oven.
- Metallic containers for food and beverages are not allowed during microwave cooking. Otherwise, sparking may occur.
- Microwave oven must not be placed in a cabinet that is not in compliance with the installation instructions.
- Microwave oven is intended for built-in use only.
- If built-in appliances being used equal or higher than 900 mm above the floor, care should be taken not to displace the turntable when removing containers from the appliance.
- If the built-in product is in a cabinet with a door, the product must be operated with the cabinet door open.

## 1.2 Compliance with the WEEE Directive and Disposing of the Waste Product:

This product complies with EU WEEE Directive (2012/19/EU). This product bears a classification symbol for waste electrical and electronic equipment (WEEE).

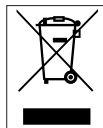

This symbol indicates that this product shall not be disposed with other household wastes at the end of its service life. Used device must be returned to official collection point for recycling of electrical and electronic devices. To find these collection systems please contact to your local authorities or retailer where the product was purchased. Each household performs important role in recovering and recycling of old appliance. Appropriate disposal of used appliance helps prevent potential negative consequences for the environment and human health.

## 1.3 Compliance with RoHS Directive

The product you have purchased complies with EU RoHS Directive (2011/65/EU). It does not contain harmful and prohibited materials specified in the Directive.

## 1.4 Package information



Packaging materials of the product are manufactured from recyclable materials in accordance with our National Environment Regulations. Do not dispose of the packaging materials together with the domestic or other wastes. Take them to the packaging material collection points designated by the local authorities.

## 2 Technical Specifications of the Product

### 2.1 Overview

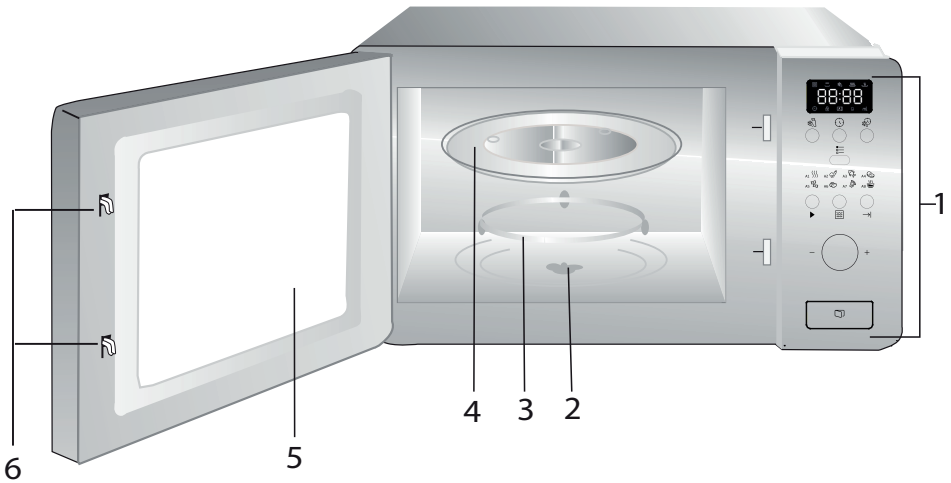

1. Control panel
2. Turntable shaft
3. Turntable support
4. Glass tray
5. Oven window
6. Door safety interlock system

### 2.2 Technical data

<b>Rated voltage:</b>	230 V~, 50 Hz
<b>Operation frequency</b>	2450 MHz
<b>Rated input power (microwave)</b>	1050 W
<b>Rated output power(microwave)</b>	700 W
<b>Oven capacity</b>	17 L
<b>Turntable diameter</b>	ø 245 mm
<b>Timer</b>	0-95'
<b>External dimensions</b>	595*336*382 mm
<b>Net weight</b>	15 kg

Technical and design modification rights are reserved.

Markings on the appliance or the values stated in other documents supplied with the product are values obtained under laboratory conditions as per relevant standards. These values may vary according to the usage of the appliance and ambient conditions.

## 2 Technical Specifications of the Product

### 2.3 Installing the turntable

- Never place the glass tray upside down. The glass tray should never be restricted.
- Both glass tray and turntable support must always be used during cooking.
- All food and containers of food must always place on the glass tray for cooking.
- If glass tray or turntable support crack or break, contact your nearest authorized service center.

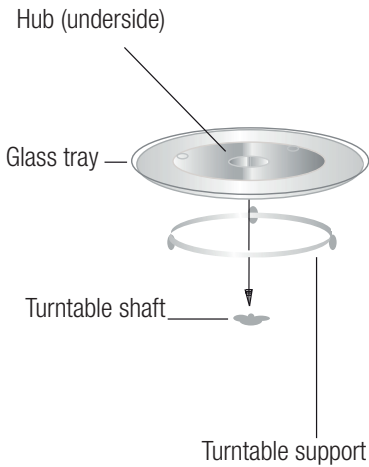

# 3 Installation and connection

## 3.1 Built-in furniture

The built-in cabinet shall not have a rear wall behind the appliance.

Minimum installation height is 85 cm.

Do not cover ventilation slots and air intake points.

1.

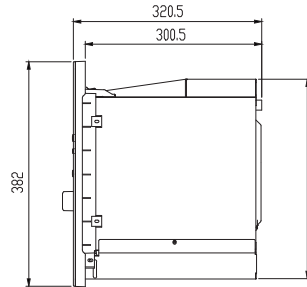
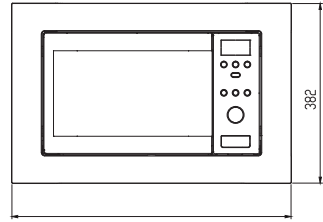
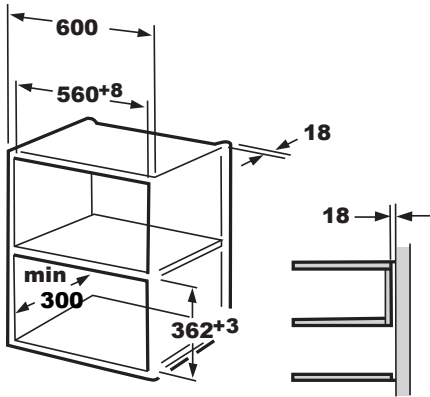

2.

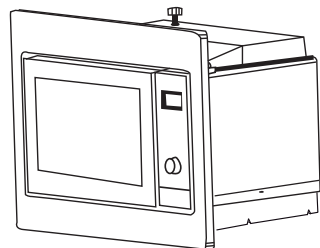
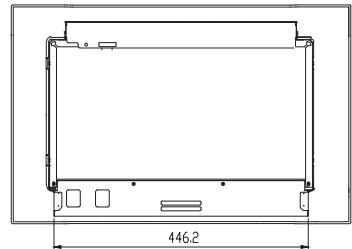
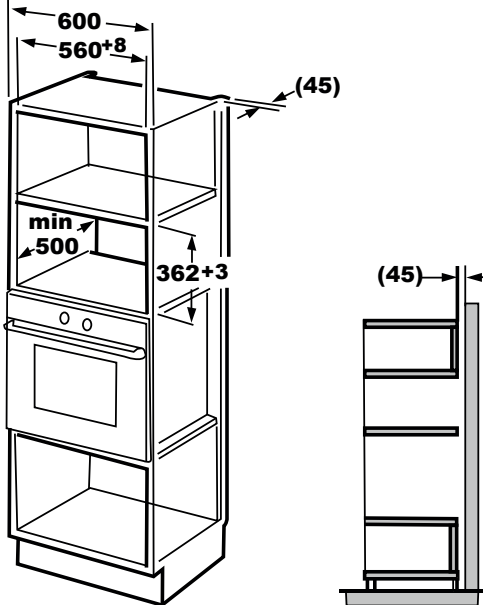

# 3 Installation and connection

## 3.2 Install the Oven

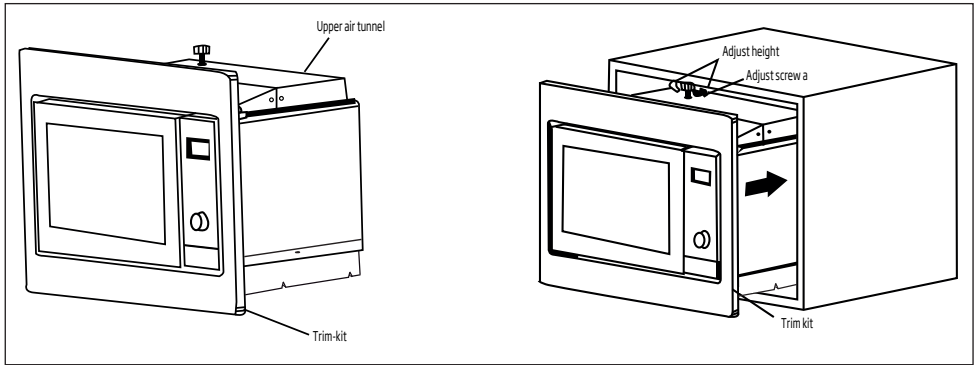

1. Install the oven into the cabinet.

- Do not trap or kink the power cord.
- Make sure that the oven is installed in the center of the cabinet.

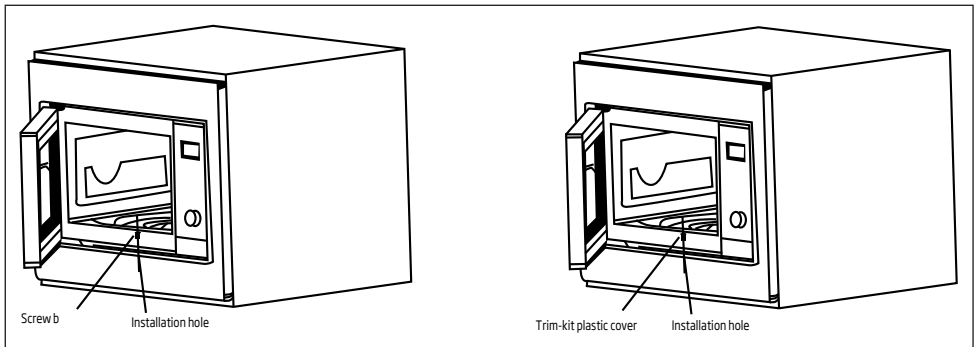

2. Open the door; fix the oven to the cabinet with screw b at the installation hole of trim kit. Then fix the trim-kit plastic cover to the installation hole.

# 4 Operating your product

## 4.1 Control panel

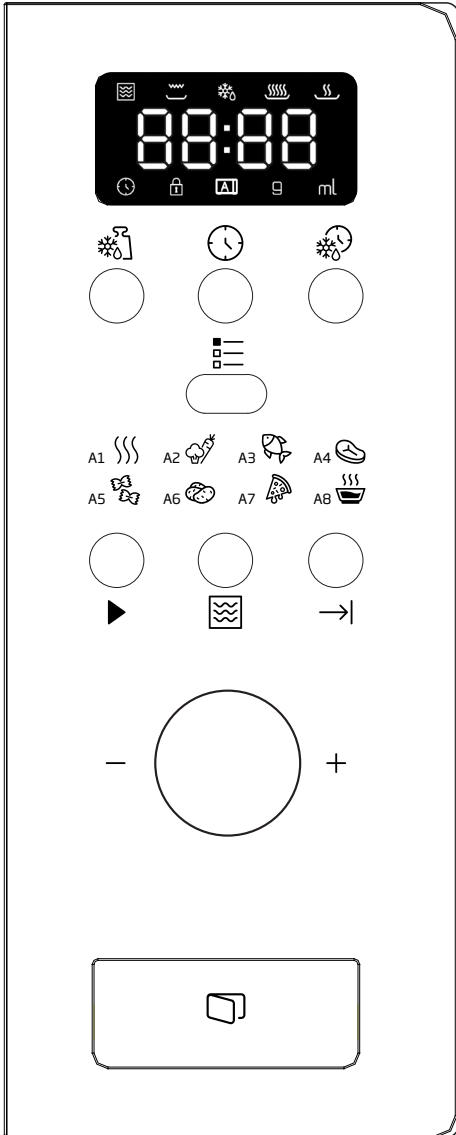

- Defrost By Weight
- Clock/ Pre-Set
- Defrost By Time
- Menu
- Quick Start/Start
- Microwave
- Cancel/Stop
- A-1 Auto Reheat
- A-2 Vegetable
- A-3 Fish
- A-4 Meat
- A-5 Pasta
- A-6 Potato
- A-7 Reheat Pizza
- A-8 Soup





## 4.2 Clock setting

When the microwave oven is electrified, the oven will display "0:00", buzzer will rings once.

1. Press "", the hour figures will flash, and the indicator for clock "" will light.
2. Turn "" to adjust the hour figures, the input time should be within 0--23.
3. Press "", the minute figures will flash.
4. Turn "" to adjust the minute figures, the input time should be within 0--59.
5. Press "" to finish clock setting. The indicator for clock "" will go out, ":" will flash, and the time will light.







## 4 Operating your product

### 4.3 Cooking food

1. Press , "P100" will flash.
2. Then turn  to select the power, "P100", "P80"... and "P10" will display in order.
3. Press  to confirm, and then turn  to select the cooking time.
4. Press  to start cooking.



**Example:** If you want to use 80% microwave to cook food for 20 minutes, you can operate the oven as the following steps.

1. Press , the screen display "P100".
2. Turn  to adjust 80% microwave power until the oven displays "P 80".
3. Press  to confirm, the screen displays "P 80".
4. Turn  to adjust the cooking time until the oven displays "20:00".
5. Press  to start cooking or press  to cancel the settings.

The step quantities for the adjustment time of the coding switch are as follow:

0--1 min	5 seconds
1--5 min	10 seconds
5--10 min	30 seconds
10--30 min	1 minute
30--95 min	5 minutes

"Microwave" Pad instructions





Order	Display	Microwave Power
1	P 100	100%
2	P 80	80%
3	P 50	50%
4	P 30	30%
5	P 10	10%

### 4.4 Pre-Set cooking

Set the clock first. (Consult the instruction of clock setting.)











**Example:** If you want to use 80% microwave to cook food for 15minutes, you can operate the oven as the following steps.





1. Press , the screen display "P100".
2. Turn  to adjust 80% microwave power until the oven displays "P 80".
3. Press  to confirm, the screen displays "P 80".
4. Turn  to adjust the cooking time until the oven displays "15:00".



Please do not press  to start cooking.

5. Press , the hour figures will flash, and the indicator  will light.
6. Turn  to adjust the hour figures, the input time should be within 0--23.
7. Press , the minute figures will flash.
8. Turn  to adjust the minute figures, the input time should be within 0--59.
9. Press  to finish setting. The indicator for clock  will flash. If the door is closed, buzzer will ring twice when the time start automatically and the indicator for clock  will go out.

### 4.5 Defrost by weight

1. Press  button. The screen will display "dEF1",  and  will light.
2. Turn  to select the weight of food. The weight is from 100 to 2000 g.

## 4 Operating your product

3. Press to start defrosting food. and will flash.

### 4.6 Defrost By Time

1. Press button. The screen will display “dEF2”, and will light.
2. Turn to select the cooking time. The MAX. time is 95 minutes.
3. Press to start defrosting food. and will flash.

### 4.7 Multi-section cooking

At most 3 sections can be input for cooking. In multi-section cooking, if one section is defrosting, then defrosting shall be placed in the first section.



**Example:** If you want to use “20 minutes of 100% microwave power + 5 minutes of 80% microwave power” to cook food.

1. Press pad, the screen display “P100”.
2. Press to confirm the microwave power.
3. Turn to select cooking time.
4. Press pad, the screen display “P100”.
5. Turn to select 80% microwave power.
6. Press pad, then turn to select cooking time of 80% microwave power.
7. Press to start cooking or press to cancel the setting.

### 4.8 Start/Quick start

When the oven is in the waiting state, press to start cooking food with full microwave power for 1 minute. Each press will increase one minute. The maximum cooking time is 95 minutes.

### 4.9 Auto menu



**Example:** If you want to use “Auto Menu” to cook fish of 250 g.



1. Press , and will light.
2. Turn to select the function you want.
3. Press button to confirm.
4. Turn to select the weight of fish. “g” will light.
5. Press to start. “g” will go out, and will flash.

The automatic menu procedure:



Menu	Order	Weight	Display
 A-1 Auto Reheat	1	200 g	200 g
		400 g	400 g
		600 g	600 g
 A-2 Vegetable	2	200 g	200 g
		300 g	300 g
		400 g	400 g
 A-3 Fish	3	250 g	250 g
		350 g	350 g
		450 g	450 g
 A-4 Meat	4	250 g	250 g
		350 g	350 g
		450 g	450 g
 A-5 Pasta	5	50 g (with water 450ml)	50 g
		100 g (with water 800ml)	100 g
 A-6 Potato	6	200 g	200 g
		400 g	400 g
		600 g	600 g



## 4 Operating your product



 A-7 Reheat Pizza	7	200 g	200 g
		400 g	400 g
 A-8 Soup	8	200 ml	200 ml
		400 ml	400 ml

### 4.10 Child Lock Function

**Lock:** In waiting state, press “→|” for 3 seconds, there will be a long beep denoting entering the children-lock state and oven will display “”.  
and ”.

**Lock quitting:** In locked state, press “→|” for 3 seconds, there will be a long “beep” denoting that the lock is released.

### 4.11 Inquiring Function

1. In microwave state, press “”, the current power will be displayed for 4 seconds. After 4 seconds, the oven will turn back to the former state;
2. In cooking state, press “” to inquire the present time and the time will flash for 4 seconds.
3. In preset state, press “” to inquire the preset time and it will flash for 4 seconds.

# 5 Cleaning and Care

## 5.1 Cleaning



**WARNING:** Never use gasoline, solvent, abrasive cleaning agents, metal objects or hard brushes to clean the appliance.



**WARNING:** Never immerse the appliance or its power cable in water or in any other liquid.

1. Turn the appliance off and disconnect it from wall socket.
2. Wait for the appliance to completely cool down.
3. Keep the inside of the oven clean. Wipe with a damp cloth when splashed food or spilled liquids stick on the walls of the oven. A mild detergent may be used if the oven gets very dirty. Avoid using sprays and other harsh cleaning agents as they may cause stains, marks, and opaqueness on the door surface.
4. Outer surfaces of the oven must be cleaned with a damp cloth. Do not allow water ingress from ventilation openings to prevent damage to the operating parts in the oven.
5. Wipe both sides of the door and the glass, door gaskets and parts near the gaskets frequently with a damp cloth in order to remove the overflowing and splashing stains. Do not use abrasive cleaning agents.
6. Do not allow control panel to get wet. Clean with a soft damp cloth. Leave the door of the oven open to prevent inadvertent operation while cleaning the control panel.
7. If steam accumulates inside or around the oven door, wipe with a soft cloth. This may occur when the microwave oven is operated under high humidity conditions. It is normal.
8. In some cases, you may need to remove the glass tray for cleaning. Wash the tray in warm soapy water or in a dishwasher.
9. The roller ring and oven floor should be cleaned regularly to avoid excessive noise.
10. It would be sufficient to wipe the lower surface of the oven with a mild detergent. Roller ring may be washed in warm soapy water or in a dishwasher. When you remove the roller ring from oven internal floor for cleaning, ensure that you install it in the correct position while replacing it.
11. In order to remove bad odors in your oven, put a glass of water and juice and peel of a lemon to a deep bowl suitable for use in microwave and operate the oven for 5 minutes in microwave mode. Wipe thoroughly and dry with a soft cloth.
12. Please contact the authorized service when the oven lamp needs to be replaced.
13. The oven should be cleaned regularly and any food deposits should be removed. If the oven is not kept clean, this may cause surface defects that would affect the lifecycle of the appliance negatively and that would possibly cause risks.
14. Please do not dispose this appliance with household waste; old ovens shall be disposed to special waste centers provided by the municipalities.
15. When the microwave oven is used in grill function, a small amount of smoke and odor may occur which will disappear after a certain time of usage.

## 5.2 Storage

- If you do not intend to use the appliance for a long time, please store it carefully.
- Please make sure that the appliance is unplugged, cooled down and totally dry.
- Store the appliance in a cool and dry place.
- Keep the appliance out of the reach of children.

## 6 Trouble shooting

Normal	
Microwave oven interferes with TV reception	Radio and TV reception may be interfered when microwave oven is operating. It is similar to the interference caused by small electrical appliances, like mixer, vacuum cleaner, and electric fan. It is normal.
Oven light is dimmed	In low power microwave cooking, oven light may be dimmed. It is normal.
Steam accumulating on door, hot air coming out of vents	During cooking, steam may arise from the food. Most of this steam will get out from vents. But some may accumulate on a cool place like oven door. It is normal.
Oven started accidentally with no food in it.	It is not allowed to run the appliance without any food inside. It is very dangerous.

Problem	Possible Reason	Solution
Oven cannot be started.	1) Power cable is not plugged in properly.	Unplug. Then plug again after 10 seconds.
	2) Fuse is blown or circuit breaker is activated.	Replace fuse or reset circuit breaker (repaired by professional personnel of our company).
	3) Trouble with outlet.	Test the outlet with other electrical appliances.
Oven does not heat.	4) Door is not closed properly.	Close the door properly.
Glass turntable makes noise when microwave oven operates	5) Turntable and bottom of the oven is dirty.	Refer to "Cleaning and Maintenance" section to clean dirty parts.

# Bitte lesen Sie zunächst diese Anleitung!

Sehr geehrte Kundin, sehr geehrter Kunde,

Vielen Dank, dass Sie sich für dieses Gerät der Marke Beko entschieden haben. Wir sind überzeugt, dass Sie mit diesem Gerät, das mit den höchsten Qualitätsanforderungen und modernster Technologie hergestellt wurde, beste Ergebnisse erzielen werden. Bitte lesen Sie die gesamte Bedienungsanleitung und alle anderen Begleitdokumente aufmerksam, bevor Sie das Gerät verwenden; bewahren Sie sie zum künftigen Nachschlagen sicher auf. Wenn Sie das Gerät an jemanden weitergeben, händigen Sie ihm bitte auch diese Anleitung aus. Befolgen Sie die Anweisungen, indem Sie alle Informationen und Warnhinweise in der Bedienungsanleitung beachten.

Bitte denken Sie daran, dass diese Bedienungsanleitung eventuell für mehrere Modelle geschrieben wurde. Unterschiede zwischen den Modellen werden in der Anleitung klar und deutlich beschrieben.

## Bedeutung der Symbole

Folgende Symbole werden in den verschiedenen Abschnitten dieser Anleitung verwendet:

	Wichtige Informationen und nützliche Tipps in Bezug auf die Verwendung.
--	---

	Warnhinweise zu gefährlichen Situationen im Hinblick auf die Sicherheit von Leib, Leben und Eigentum.
---	---

	Warnung vor heißen Flächen.
--	-----------------------------



Dieses Gerät wurde in umweltfreundlichen, modernen Einrichtungen ohne schädliche Auswirkungen auf die Natur hergestellt.

---

# 1 Wichtige Hinweise zu Sicherheit und Umwelt

## **Wichtige Sicherheitshinweise sorgfältig lesen und zum späteren Nachschlagen aufbewahren.**

### **1.1 Sicherheitshinweise**

Dieser Abschnitt enthält Sicherheitshinweise zum Schutz vor Feuer, Stromschlag, Exposition gegenüber Leckmikrowellenenergie, Verletzungen oder Sachschäden. Die Nichtbeachtung dieser Sicherheitsvorschriften hat den Verlust der Garantie zur Folge.

- Beko-Mikrowellenöfen entsprechen den geltenden Sicherheitsnormen; daher sollte im Falle einer Beschädigung des Gerätes oder des Netzkabels dieses vom Händler, Servicezentrum oder einem Fachmann und autorisierten Kundendienst gleichermaßen repariert oder ersetzt werden, um jede Gefahr zu vermeiden. Fehlerhafte oder unqualifizierte Reparaturarbeiten können gefährlich sein und ein Risiko für den Benutzer darstellen.
- Dieses Gerät ist ausschließlich zur Verwendung in einem Haushalt und vergleichbaren Einrichtungen gedacht, darunter:
  - Teeküchen für Mitarbeiter in Läden, Büros und vergleichbaren Einrichtungen;
  - In landwirtschaftlicher Familienbetrieben
  - Für Gäste in Hotels, und vergleichbaren Unterkünften;
  - Kleineren Pensionen oder vergleichbaren Einrichtungen.
- Es ist nicht für den gewerblichen Einsatz oder für Laborzwecke gedacht.
- Versuchen Sie nicht, den Ofen bei geöffneter Tür zu starten. Andernfalls können Sie schädlicher Mikrowellenenergie ausgesetzt sein. Sicherheitsschlösser dürfen nicht deaktiviert oder manipuliert werden.
- Der Mikrowellenofen ist für die Erwärmung von Lebensmitteln und Getränken vorgesehen. Das Trocknen von Lebensmitteln oder Kleidung und die Erwärmung von Wärmekissen, Hausschuhen, Schwämmen, feuchten Tüchern

# 1 Wichtige Hinweise zu Sicherheit und Umwelt

- und Ähnlichem kann zu Verletzungs-, Entzündungs- oder Brandgefahr führen.
- Stellen Sie keine Gegenstände zwischen die Vorderseite und die Ofentür. Lassen Sie keine Schmutz- oder Reinigungsmittelreste auf den Verschlussflächen ansammeln.
  - Alle Servicearbeiten, bei denen die Abdeckung entfernt wird, die einen Schutz gegen Mikrowellenenergie bietet, müssen von autorisierten Personen/ Serviceleistungen durchgeführt werden. Jeder andere Ansatz ist gefährlich.
  - Ihr Produkt ist zum Kochen, Erhitzen und Auftauen von Lebensmitteln zu Hause vorgesehen. Es darf nicht für kommerzielle Zwecke verwendet werden.
  - Ihr Ofen ist nicht zum Trocknen von Lebewesen ausgelegt.
  - Verwenden Sie Ihr Gerät nicht zum Trocknen von Kleidung oder Küchentüchern.
  - Verwenden Sie dieses Gerät nicht im Freien, in Badezimmern, in feuchten Umgebungen oder an Orten, an denen es nass werden kann.
  - Es wird keine Verantwortung oder Gewährleistungsanspruch für Schäden übernommen, die durch Missbrauch oder unsachgemäße Handhabung des Geräts entstehen.
  - Versuchen Sie niemals, das Gerät zu zerlegen. Für Schäden, die durch unsachgemäße Handhabung verursacht wurden, werden keine Gewährleistungsansprüche anerkannt.
  - Verwenden Sie nur Originalteile oder Teile empfohlen von der Hersteller.
  - Lassen Sie das Gerät während der Verwendung nicht unbeaufsichtigt.
  - Verwenden Sie das Gerät immer auf einer stabilen, flachen, sauberen, trockenen und rutschfesten Oberfläche.
  - Das Gerät darf nicht mit einer externen Zeitschaltuhr oder einer separaten Fernbedienung betrieben werden.

# 1 Wichtige Hinweise zu Sicherheit und Umwelt

- Reinigen Sie alle Teile, bevor Sie das Gerät zum ersten Mal verwenden. Bitte beachten Sie die Details im Abschnitt "Reinigung und Wartung".
- Betreiben Sie das Gerät nur für den vorgesehenen Zweck, wie in diesem Handbuch beschrieben.
- Das Gerät wird während des Betriebs sehr heiß. Achten Sie darauf, die heißen Teile im Ofen nicht zu berühren.
- Die Mikrowelle darf keinesfalls leer betrieben werden.
- Das Kochutensilien kann aufgrund der Wärmeübertragung vom erhitzten Lebensmittel auf das Utensilien heiß werden. Möglicherweise benötigen Sie Ofenhandschuhe, um das Geschirr zu halten.
- Die Utensilien müssen zuvor auf ihre Eignung zur Benutzung in Mikrowellen überprüft werden.
- Stellen Sie den Ofen nicht auf Öfen oder andere wärmeerzeugende Geräte. Andernfalls kann es beschädigt werden und die Garantie erlischt.
- Beim Öffnen der Deckel oder der Folie kann nach dem Kochen des Essens Dampf austreten.
- Das Gerät und seine zugänglichen Oberflächen können sehr heiß sein, wenn das Gerät verwendet wird.
- Tür und Außenglas können sehr heiß sein, wenn das Gerät verwendet wird.
- Stellen Sie sicher, dass Ihre Netzspannung mit den Angaben auf dem Typenschild des Geräts übereinstimmt.
- Die einzige Möglichkeit, das Gerät von der Stromversorgung zu trennen, besteht darin, den Netzstecker aus der Steckdose zu ziehen.
- Verwenden Sie das Gerät nur mit einer geerdeten Steckdose.
- Verwenden Sie das Gerät nicht, wenn das Netzkabel oder das Gerät beschädigt ist.
- Verwenden Sie dieses Gerät nicht mit einem Verlängerungskabel.
- Berühren Sie das Gerät oder seinen Stecker niemals mit nassen Händen!

# 1 Wichtige Hinweise zu Sicherheit und Umwelt

- Das Gerät muss derart aufgestellt werden, dass der Stecker zugänglich ist.
- Verhindern Sie Schäden an der Stromversorgung Kabel durch nicht quetschen, biegen, oder an scharfen Kanten reiben. Halten Sie das Netzkabel von erhitzten Oberflächen und offenen Flammen fern.
- Stellen Sie sicher, dass keine Gefahr besteht, dass das Netzkabel versehentlich gezogen wird oder dass jemand darüber stolpert, wenn das Gerät verwendet wird.
- Ziehen Sie den Netzstecker vor jeder Reinigung und wenn das Gerät nicht in Gebrauch ist.
- Ziehen Sie nicht am Netzkabel des Geräts, um es von der Stromversorgung zu trennen, und wickeln Sie das Netzkabel niemals um das Gerät.
- Tauchen Sie das Gerät, das Netzkabel und den Netzstecker nicht in Wasser oder andere Flüssigkeiten ein. Halten Sie es nicht unter fließendes Wasser.
- Beim Erwärmen von Speisen in Kunststoff-oder Papierbehälter , immer ein Auge auf den Ofen haben um die Möglichkeit einer Zündung zu vermeiden.
- Entfernen Sie die Drahtschnüre und/oder Metallgriffe von Papier- oder Plastiktüten, bevor Sie die Tüten in den Ofen stellen.
- Wenn Rauch beobachtet wird, schalten Sie das Gerät aus oder ziehen Sie den Netzstecker, wenn dies sicher ist, und halten Sie die Tür geschlossen, um Flammen zu ersticken.
- Verwenden Sie Mikrowellen nicht zur Aufbewahrung. Lassen Sie keine Papiergegenstände, Kochmaterialien oder Lebensmittel im Ofen, wenn dieser nicht verwendet wird.
- Der Inhalt von Babyflaschen und Babynahrung sollte gerührt und geschüttelt und die Temperatur sollte vor dem Verzehr geprüft werden, um Verbrennungen zu vermeiden.
- Bei diesem Gerät handelt es sich um ein ISM-Gerät der Klasse B, Gruppe 2. Gruppe 2 beinhaltet alle ISM-Geräte (Hochfrequenz-



# 1 Wichtige Hinweise zu Sicherheit und Umwelt

Geräte in Industrie, Wissenschaft, Medizin) und Ausrüstungen, in denen Hochfrequenzenergie in Form von elektromagnetischer Strahlung für die Behandlung von Material gezielt erzeugt und/oder genutzt wird sowie Funkenerodiermaschinen.

- Ausrüstungen der Klasse B sind für den Einsatz im häuslichen Umfeld und Einrichtung, die zur Stromversorgung direkt an das Niederspannungsnetz angeschlossen sind.
- Verwenden Sie kein Speiseöl im Ofen. Heißes Öl kann die Komponenten und Materialien des Ofens beschädigen und sogar Hautverbrennungen verursachen.
- Pierce Essen mit dicker Kruste wie Kartoffeln, Zucchini, Äpfel und Kastanien.
- Das Gerät muss so aufgestellt werden, dass die Rückseite zur Wand zeigt.
- Sichern Sie vor dem Bewegen des Geräts den Drehteller, um Beschädigungen zu vermeiden.
- Rohe Eier sowie ganze hartgekochte Eier sollten nicht im Mi-

krowellengerät erhitzt werden, da sie selbst nach Ende des Garvorgangs in der Mikrowelle noch platzen könnten.

**WARNUNG:** Wenn die Tür oder die Türdichtungen beschädigt sind, darf der Ofen nicht betrieben werden, bis es von einer kompetenten Person repariert ist.

**WARNUNG:** Für unkompetente Personen besteht die Gefahr einen Service auszuführen oder Reparaturen durchzuführen, die die Entfernung der Abdeckung erfordern, welche den Schutz gegen die Strahlenbelastung der Mikrowellenenergie darstellen.

**WARNUNG:** Flüssigkeiten und andere Lebensmittel dürfen nicht in verschlossenen Behältern aufgewärmt werden, das diese explodieren können.

- Das Mikrowellengerät sollte regelmäßig gereinigt und Lebensmittelreste entfernt werden.
- Über der Oberseite des Ofens sollte mindestens 20 cm Freiraum vorhanden sein.
- Überkochen Sie keine Lebensmittel, da Sie sonst einen Brand verursachen können.

# 1 Wichtige Hinweise zu Sicherheit und Umwelt

- Verwenden Sie zum Reinigen des Geräts keine Chemikalien und dampfunterstützten Reinigungsmittel.
- Bei der Verwendung in der Nähe von Kindern und Personen, deren körperliche, sensorische oder geistige Fähigkeiten eingeschränkt sind, ist äußerste Vorsicht geboten.
- Dieses Gerät kann von Kindern ab 8 Jahren und von Personen mit eingeschränkter körperlicher, sensorischer oder geistiger Leistungsfähigkeit oder ohne Kenntnisse und Erfahrung verwendet werden, sofern sie hinsichtlich der sicheren Verwendung beaufsichtigt werden des Produkts oder sie werden entsprechend instruiert oder verstehen die Risiken der Verwendung des Produkts. Kinder dürfen nicht mit dem Gerät spielen. Reinigungs- und Wartungsverfahren für Benutzer sollten nicht von Kindern durchgeführt werden, es sei denn, sie werden von ihren Ältesten kontrolliert.
- **Die Gefahr des Erstickens!** Halten Sie das Verpackungsmaterial von Kindern fern!
- Aufgrund der übermäßigen Hitze, die im Grill- und Kombinationsmodus auftritt, sollten Kinder diese Modi nur unter Aufsicht eines Erwachsenen verwenden dürfen.
- Bewahren Sie das Produkt und das Netzkabel so auf, dass Kinder unter 8 Jahren nicht darauf zugreifen können.
- Kochen Sie das Essen nicht direkt auf der Glasschale. Legen Sie die Lebensmittel in/auf geeignete Küchenutensilien, bevor Sie sie in den Ofen stellen.
- Metallische Behälter für Lebensmittel und Getränke sind während des Mikrowellenkochens nicht erlaubt. Andernfalls kann es zu Funkenbildung kommen.
- Der Mikrowellenofen darf nicht in einem Schrank aufgestellt werden, der nicht den Installationsanweisungen entspricht.
- Der Mikrowellenofen ist nur für den eingebauten Gebrauch vorgesehen.
- Wenn eingebaute Geräte mindestens 900 mm über dem

# 1 Wichtige Hinweise zu Sicherheit und Umwelt

Boden verwendet werden, sollte darauf geachtet werden, dass der Drehteller beim Entfernen von Behältern aus dem Gerät nicht verschoben wird.

- Befindet sich das eingebaute Produkt in einem Schrank mit einer Tür, muss das Produkt bei geöffneter Schranktür betrieben werden.

## 1.2 Ihre Pflichten als Endnutzer



Dieses Produkt erfüllt die Vorgaben der EU-WEEE-Direktive (2012/19/EU). Das Produkt wurde mit einem Klassifizierungssymbol für elektrische und elektronische Altgeräte (WEEE) gekennzeichnet.

Dieses Elektro- bzw. Elektronikgerät ist mit einer durchgestrichenen Abfalltonne auf Rädern gekennzeichnet. Das Gerät darf deshalb nur getrennt vom unsortierten Siedlungsabfall gesammelt und zurückgenommen werden. Es darf somit nicht in den Hausmüll gegeben werden. Das Gerät kann z.B. bei einer kommunalen Sammelstelle oder ggf. bei einem Vertreiber (siehe unten zu deren Rücknahmepflichten in Deutschland) abgegeben werden.

Das gilt auch für alle Bauteile, Unterbaugruppen und Verbrauchsmaterialien des zu entsorgenden Altgeräts.

Bevor das Altgerät entsorgt werden darf, müssen alle Altbatterien und Altakkumulatoren vom Altgerät getrennt werden, die nicht vom Altgerät umschlossen sind. Das gleiche gilt für Lampen, die zerstörungsfrei aus dem Altgerät entnommen werden können. Der Endnutzer ist zudem selbst dafür verantwortlich, personenbezogene Daten auf dem Altgerät zu löschen.

Die ordnungsgemäße Entsorgung gebrauchter Geräte trägt dazu bei, mögliche negative Folgen

für die Umwelt und die menschliche Gesundheit zu vermeiden.

## 1.3 Hinweise zum Recycling



Helfen Sie mit, alle Materialien zu recyceln, die mit diesem Symbol gekennzeichnet sind. Entsorgen Sie solche Materialien, insbesondere

Verpackungen, nicht im Hausmüll, sondern über die bereitgestellten Recyclingbehälter oder die entsprechenden örtlichen Sammelsysteme.

Recyceln Sie zum Umwelt- und Gesundheitsschutz elektrische und elektronische Geräte.

## 1.4 Rücknahmepflichten der Vertreiber

Wer auf mindestens 400 m<sup>2</sup> Verkaufsfläche Elektro- und Elektronikgeräte vertreibt oder diese gewerblich an Endnutzer abgibt, ist verpflichtet, bei Abgabe eines neuen Gerätes, ein Altgerät des Endnutzers der gleichen Geräteart, das im Wesentlichen die gleichen Funktionen wie das neue Gerät erfüllt, am Ort der Abgabe oder in unmittelbarer Nähe, unentgeltlich zurückzunehmen. Das gilt auch für Vertreiber von Lebensmitteln mit einer Gesamtverkaufsfläche von mindestens 800 m<sup>2</sup>, die mehrmals im Kalenderjahr oder dauerhaft Elektro- und Elektronikgeräte anbieten und auf dem Markt bereitstellen. Solche Vertreiber müssen zudem auf Verlangen des Endnutzers Altgeräte, die in keiner äußeren Abmessung größer als 25 cm sind, (kleine Elektrogeräte) im Einzelhandelsgeschäft oder in unmittelbarer Nähe hierzu unentgeltlich zurückzunehmen; die Rücknahme darf in diesem Fall nicht an den Kauf eines Elektro- oder Elektronikgerätes verknüpft, kann aber auf drei Altgeräte pro Geräteart beschränkt werden.

Ort der Abgabe ist auch der private Haushalt, wenn das neue Elektro- oder Elektronikgerät dorthin geliefert wird; in diesem Fall ist die Abholung des Altgerätes für den Endnutzer kostenlos.

# 1 Wichtige Hinweise zu Sicherheit und Umwelt

Die vorstehenden Pflichten gelten auch für den Vertrieb unter Verwendung von Fernkommunikationsmitteln, wenn die Vertreiber Lager- und Versandflächen für Elektro- und Elektronikgeräte bzw. Gesamtlager und Versandflächen für Lebensmittel beinhalten, die den oben genannten Verkaufsflächen entsprechen. Die unentgeltliche Abholung von Elektro- und Elektronikgeräten ist dann aber auf Wärmeüberträger (z.B. Kühlschrank), Bildschirme, Monitore und Geräte, die Bildschirme mit einer Oberfläche von mehr als 100 cm<sup>2</sup> enthalten und Geräte beschränkt, bei denen mindestens eine der äußeren Abmessungen mehr

## 1.5 Einhaltung von RoHS-Vorgaben

Das von Ihnen erworbene Produkt erfüllt die Vorgaben der EU-RoHS Direktive (2011/65/EU). Es enthält keine in der Direktive angegebenen gefährlichen und unzulässigen Materialien.

## 2 Ihr Mikrowellenherd

### 2.1 Übersicht

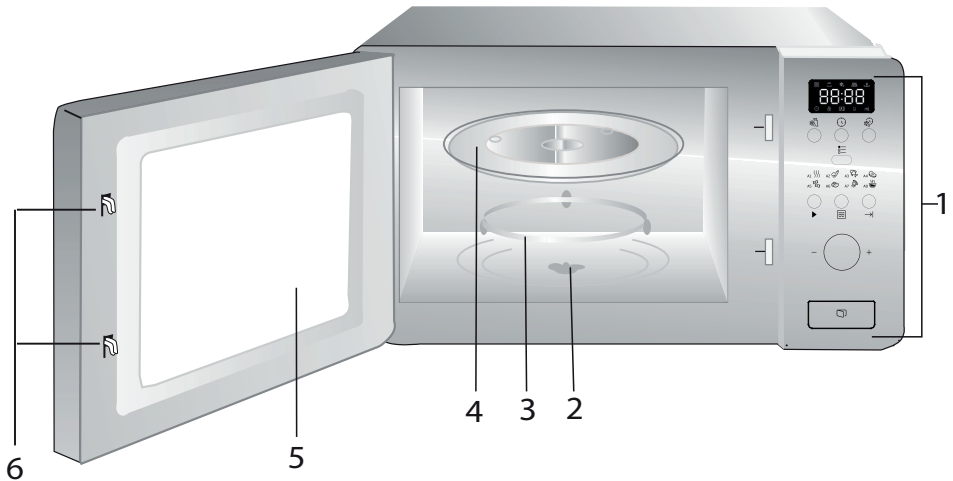

1. Bedienfeld
2. Drehtellerschaft
3. Drehtellerhalterung
4. Glasteller
5. Gerätefenster
6. Türsicherheitssystem

### 2.2 Technische Daten

<b>Nennspannung</b>	230 bis 240 V Wechselspannung, 50 Hz
<b>Betriebsfrequenz</b>	2450 MHz
<b>Nenneingangsleistung (Mikrowelle)</b>	1050 W
<b>Nennausgangsleistung (Mikrowelle)</b>	700 W
<b>Gerätekapazität</b>	17 L
<b>Drehtellerdurchmesser</b>	Ø 245 mm
<b>Timer</b>	0 – 95 Min.
<b>Außenabmessungen</b>	595*336*382 mm
<b>Nettogewicht</b>	15 kg

Technische und optische Änderungen vorbehalten.

Markierungen am Produkt oder in den mitgelieferten Dokumenten angegebene Werte stellen Werte dar, die unter Laborbedingungen nach den jeweils geltenden Standards ermittelt wurden. Diese Werte können je nach Einsatz- und Umgebungsbedingungen variieren. Leistungswerte getestet bei 230 V.

## 2 Ihr Mikrowellenherd

### 2.3 Drehteller installieren

- Glasteller niemals verkehrt herum aufstellen. Der Glasteller darf niemals blockiert werden.
- Sowohl Glasteller als auch Drehtellerhalterung müssen stets während des Garens verwendet werden.
- Alle Lebensmittel und Lebensmittelbehälter müssen zum Garen auf dem Glasteller platziert werden.
- Falls Glasteller oder Drehtellerhalterung Risse oder Bruchstellen aufweisen, wenden Sie sich an Ihr autorisiertes Kundencenter vor Ort.

Nabe (Unterseite)

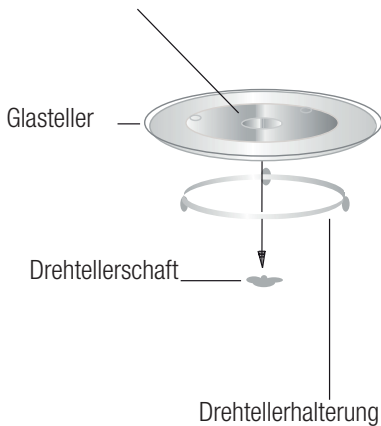

# 3 Installation und Anschluss

## 3.1 Einbaumöbel

Der Einbauschrank darf keine Rückwand hinter dem Gerät haben.

Die minimale Einbauhöhe beträgt 85 cm.

Decken Sie die Belüftungsöffnungen und Zuluftpunkte nicht ab.

1.

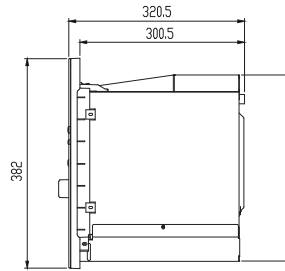
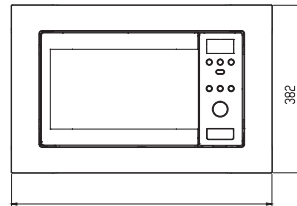
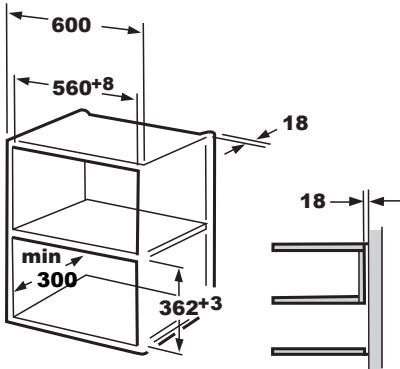

2.

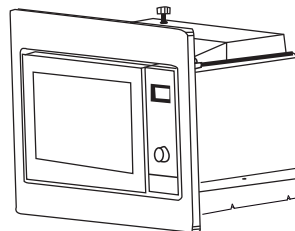
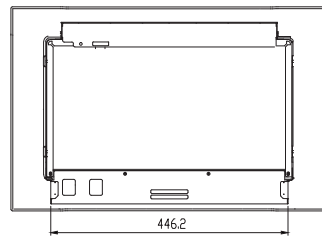
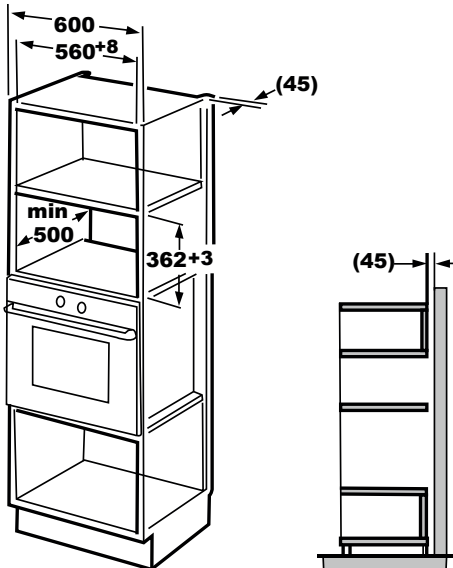

# 3 Installation und Anschluss

## 3.2 Gerät installieren

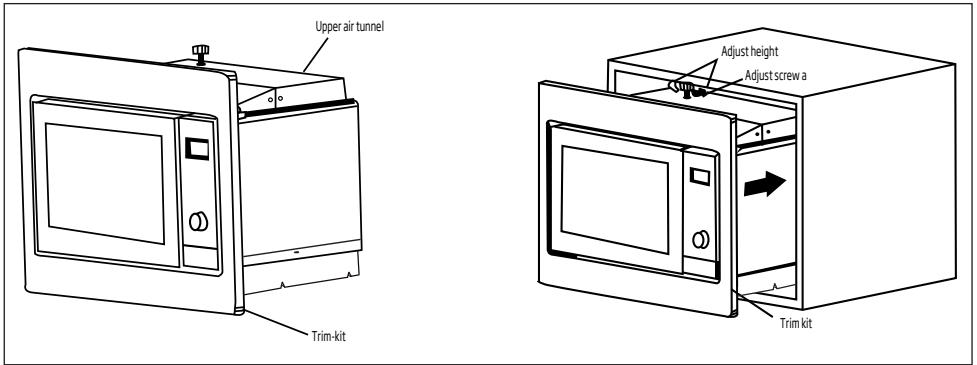

1. Installieren Sie den Mikrowellenherd im Schrank.

- Achten Sie darauf, das Netzkabel nicht einzuklemmen oder zu knicken.
- Stellen Sie sicher, dass der Ofen in der Mitte des Schanks installiert ist.

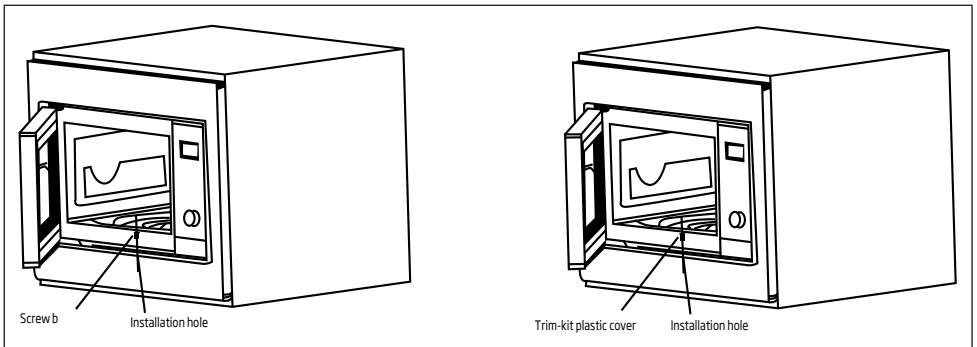

2. Öffnen Sie die Tür, befestigen Sie das Gerät mit Schraube B an der Installationsöffnung des Einbaurahmens. Befestigen Sie dann die Einbaurahmen-Kunststoffabdeckung an der Installationsöffnung.



# 4 Gerät bedienen

## 4.1 Bedienfeld

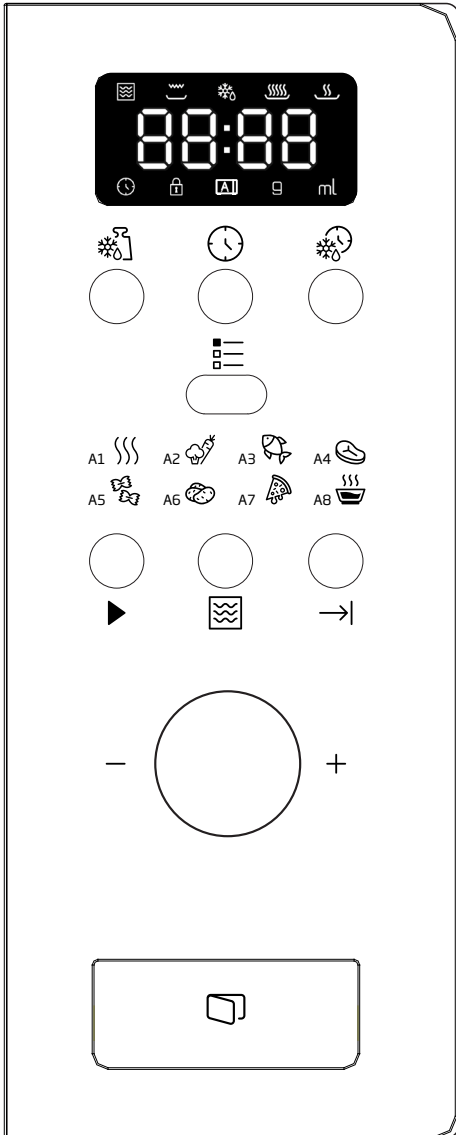



- Auftauen nach Gewicht
- Uhr/Voreinstellung
- Auftauen nach Zeit
- Gericht
- Schnellstart/Start
- Mikrowelle
- Abbrechen/Stopp
- A-1 Automatisch aufwärmen
- A-2 Gemüse
- A-3 Fisch
- A-4 Fleisch
- A-5 Nudeln
- A-6 Kartoffeln
- A-7 Pizza aufwärmen
- A-8 Suppe

## 4.2 Uhr einstellen





Wenn der Mikrowellenherd mit Strom versorgt wird, zeigt der Ofen „0:00“ an und der Summer gibt einen Signalton aus.

1. Drücken Sie die -Taste und die Zahlen für die Stunden blinken; die Uhranzeige leuchtet auf.
2. Passen Sie durch Drehen von den Stundenwert an; der eingegebene Wert sollte zwischen 0 und 23 liegen.
3. Drücken Sie erneut die -Taste und die Zahlen für die Minuten blinken.

## 4 Gerät bedienen







- Passen Sie durch Drehen von  den Minutenwert an; der eingegebene Wert sollte zwischen 0 und 59 liegen.
- Drücken Sie zum Abschließen der Zeiteinstellung . Die Uhranzeige  erlischt, ":" blinkt und die Zeit leuchtet auf.

### 4.3 Lebensmittel garen

- Drücken Sie , "P100" blinkt.
- Wählen Sie durch Drehen von  die gewünschte Leistung: "P100,,", "P80,,", ... "P10,,",
- Drücken Sie zum Bestätigen , wählen Sie durch Drehen von  die Garzeit.
- Drücken Sie zum Starten des Garens .



**Beispiel:** Wenn Sie Lebensmittel 20 Minuten lang bei 80 % Mikrowellenleistung garen möchten, können Sie das Gerät wie folgt bedienen.

- Drücken Sie , der Bildschirm zeigt "P100,,",
- Stellen Sie durch Drehen von  80 % Garleistung ein, bis „P80“ angezeigt wird.
- Drücken Sie zum Bestätigen , der Bildschirm zeigt "P80,,",
- Passen Sie durch Drehen von  die Garzeit an, bis "20:00,,", angezeigt wird.
- Drücken Sie zum Starten des Garens  oder zum Abbrechen der Einstellungen . Die Schrittzahl zur Zeiteinstellung des Kodierschalters ist wie folgt:

0 bis 1 Min.	5 Sekunden
1 bis 5 Min.	10 Sekunden
5 bis 10 Min.	30 Sekunde
10 bis 30 Min.	1 Minute
30 bis 95 Min.	5 Minuten

Anweisungen zum „Mikrowelle“-Bedienfeld





Bestellung	Präsentation	Mikrowellenleistung
1	P100	100 %
2	P80	80 %
3	P50	50 %
4	P30	30 %
5	P10	10 %

### 4.4 Voreingestelltes garen

stellen Sie zunächst die Uhr. (Beachten Sie die Anweisungen zur Einstellung der Uhr.)







**Beispiel:** Wenn Sie Lebensmittel 15 Minuten lang bei 80 % Mikrowellenleistung garen möchten, können Sie das Gerät wie folgt bedienen.





- Drücken Sie , der Bildschirm zeigt "P100,,",
- Stellen Sie durch Drehen von  80% Garleistung ein, bis "P80,,", angezeigt wird.
- Drücken Sie zum Bestätigen , der Bildschirm zeigt "P80,,",
- Passen Sie durch Drehen von  die Garzeit an, bis "15:00,,", angezeigt wird.









**Vorsicht!** Bitte starten Sie das Garen nicht durch Drücken von .

- Drücken Sie die -Taste und die Zahlen für die Stunden blinken; die Anzeige  leuchtet auf.
- Passen Sie durch Drehen von  den Stundenwert an; der eingegebene Wert sollte zwischen 0 und 23 liegen.
- Drücken Sie erneut die -Taste und die Zahlen für die Minuten blinken.







## 4 Gerät bedienen

8. Passen Sie durch Drehen von  den Minutenwert an; der eingegebene Wert sollte zwischen 0 und 59 liegen.
9. Drücken Sie zum Abschließen der Einstellung . Die Uhranzeige  blinkt. Falls die Tür geschlossen ist, ertönt der Summer bei Starten des Timers zweimal, die Uhranzeige  erlischt.

### 4.5 Auftauen nach Gewicht

1. Drücken Sie die -Taste. Der Bildschirm zeigt "dEF1",  und  leuchten auf.
2. Wählen Sie durch Drehen von  das Gewicht des Lebensmittels von 100 bis 2000 g.
3. Drücken Sie zum Starten des Auftauens .  und  blinken.

### 4.6 Auftauen nach Zeit

1. Drücken Sie die -Taste. Der Bildschirm zeigt "dEF2",  und  leuchten auf.
2. Wählen Sie durch Drehen von  die Garzeit. Die maximale Zeit beträgt 95 Minuten.
3. Drücken Sie zum Starten des Auftauens .  und  blinken.









### 4.7 Garen mit mehreren Bereichen

Es können maximal 3 Bereiche zum Garen eingegeben werden. Falls beim Garen mit mehreren Bereichen ein Bereich den Vorgang Auftauen beinhaltet, muss das Auftauen im ersten Bereich erfolgen.



**Beispiel:** Wenn Sie 20 Minuten lang bei 100 % Mikrowellenleistung und 5 Minuten bei 80 % Mikrowellenleistung garen möchten.

1. Drücken Sie , der Bildschirm zeigt "P100,,".

2. Drücken Sie zum Bestätigen der Mikrowellenleistung .
3. Wählen Sie durch Drehen von  die Garzeit.
4. Drücken Sie , der Bildschirm zeigt "P100,,".
5. Wählen Sie durch Drehen von  80% Mikrowellenleistung.
6. Drücken Sie , wählen Sie dann durch Drehen von  die Garzeit von 80% Mikrowellenleistung.
7. Drücken Sie zum Starten des Garens  oder zum Abbrechen der Einstellung .









### 4.8 Start/Schnellstart

Wenn sich das Gerät im Wartezustand befindet, starten Sie mit  das Garen bei voller Mikrowellenleistung für 1 Minute. Jede Betätigung erhöht den Wert um eine Minute. Die maximale Garzeit beträgt 95 Minuten.

### 4.9 Automatische Zubereitung











**Beispiel:** Wenn Sie "Automatische Zubereitung „ zum Garen von 250 g Fisch verwenden möchten.



1. Drücken Sie ,  und  leuchten.
2. Wählen Sie durch Drehen von  die gewünschte Funktion.
3. Drücken Sie zum Bestätigen die -Taste.
4. Drehen Sie  zur Auswahl des Gewichts vom Fisch. "g, leuchtet.
5. Drücken Sie zum Starten . "g, erlischt,  und  blinken.

## 4 Gerät bedienen

Automatische Zubereitung:



Gericht	Bestellung	Gewicht	Anzeige
 A-1 Automatisch aufwärmen	1	200 g	200 g
		400 g	400 g
		600 g	600 g
 A-2 Gemüse	2	200 g	200 g
		300 g	300 g
		400 g	400 g
 A-3 Fisch	3	250 g	250 g
		350 g	350 g
		450 g	450 g
 A-4 Fleisch	4	250 g	250 g
		350 g	350 g
		450 g	450 g
 A-5 Nudeln	5	50 g (mit 450 ml Wasser)	50 g
		100 g (mit 800 ml Wasser)	100 g
 A-6 Kartoffeln	6	200 g	200 g
		400 g	400 g
		600 g	600 g
 A-7 Pizza aufwärmen	7	200 g	200 g
		400 g	400 g
 A-8 Suppe	8	200 ml	200 ml
		400 ml	400 ml

### 4.10 Kindersicherung

**Sperren:** Drücken Sie im angehaltenen Zustand 3 Sekunden lang ""; ein langer Signalton zeigt an, dass das Gerät die Kindersicherung aktiviert hat, und das Gerät zeigt " und .

**Freigeben:** Drücken Sie im gesperrten Zustand 3 Sekunden lang ""; ein langer Signalton zeigt an, dass das Gerät die Kindersicherung deaktiviert hat.

### 4.11 Abfragefunktion

1. Drücken Sie im Mikrowellenstatus "", die aktuelle Leistung wird 4 Sekunden eingeblendet. Nach 4 Sekunden kehrt der Mikrowellenherd zum vorherigen Zustand zurück.
2. Drücken Sie im Garmodus zum Abrufen der aktuellen Zeit " und die Zeit blinkt 4 Sekunden lang.
3. Drücken Sie im aktuellen Status zum Abrufen der voreingestellten Zeit " und sie blinkt 4 Sekunden lang.

# 5 Reinigung und Wartung

## 5.1 Reinigung



**WARNUNG:** Reinigen Sie das Gerät niemals mit Benzin, Lösungsmitteln, Scheuermitteln, Metallgegenständen, harten Bürsten oder ähnlichen Hilfsmitteln.



**WARNUNG:** Tauchen Sie weder das Gerät noch sein Netzkabel in Wasser oder andere Flüssigkeiten.

1. Gerät ausschalten und Netzstecker aus der Steckdose ziehen.
2. Warten, bis das Gerät vollständig abgekühlt ist.
3. Innenseite des Gerätes sauber halten. Mit einem feuchten Tuch abwischen, falls verschüttete Lebensmittel oder Flüssigkeiten an den Innenwänden haften. Bei einem stark verschmutzten Gerät kann ein mildes Reinigungsmittel verwendet werden. Keine Sprays und anderen aggressiven Reinigungsmittel verwenden, da diese Flecken hinterlassen und die Türfläche stumpf werden lassen können.
4. Die Außenflächen des Gerätes müssen mit einem feuchten Tuch gereinigt werden. Dabei darauf achten, dass kein Wasser in die Belüftungsöffnungen gelangt; andernfalls können interne Komponenten beschädigt werden.
5. Beide Seiten von Tür und Glas, Türdichtungen und Teile in der Nähe der Dichtungen zur Beseitigung von Lebensmittelresten regelmäßig mit einem feuchten Tuch abwischen. Keine Scheuermittel verwenden.
6. Darauf achten, dass das Bedienfeld nicht feucht wird. Mit einem weichen, angefeuchteten Tuch reinigen. Gerätetür zur Vermeidung eines unbeabsichtigten Einschaltens während der Reinigung des Bedienfeldes offen lassen.
7. Falls sich Dampf in und um die Gerätetür ansammelt, diese mit einem weichen Tuch abwischen. Dies kann geschehen, wenn der Mikrowellenherd bei hoher Luftfeuchtigkeit verwendet wird. Dies ist normal.
8. In einigen Fällen müssen Sie zur Reinigung den Glasteller herausnehmen. Teller in warmem Seifenwasser oder einem Geschirrspüler reinigen.
9. Walzenring und Geräteboden sollten zur Vermeidung übermäßiger Geräuschemission regelmäßig gereinigt werden.
10. Es genügt, die Unterseite des Gerätes mit einem milden Reiniger abzuwischen. Walzenring in warmem Seifenwasser oder einem Geschirrspüler reinigen. Wenn Sie den Walzenring zur Reinigung vom Boden im Geräteinneren entfernen, müssen Sie darauf achten, ihn wieder an der richtigen Position anzubringen.
11. Zur Beseitigung schlechter Gerüche in Ihrem Gerät eine tiefe mikrowellengeeignete Schüssel mit Wasser und einer aufgeschnittenen Zitrone in das Gerät stellen und den Mikrowellenherd 5 Minuten lang im Mikrowellenmodus betreiben. Gründlich abwischen und mit einem weichen Tuch abtrocknen.
12. Bitte wenden Sie sich an den autorisierten Kundendienst, wenn die Beleuchtung ersetzt werden muss.
13. Das Gerät sollte regelmäßig gereinigt und von jeglichen Lebensmittelresten befreit werden. Falls das Gerät nicht sauber gehalten wird, können Oberflächendefekte auftreten, welche die Produktlebenszeit negativ beeinträchtigen und mögliche Risiken bergen können.
14. Bitte entsorgen Sie dieses Gerät nicht mit dem Hausmüll; Altgeräte müssen bei speziellen von der Stadtverwaltung bereitgestellten Sammelstellen abgegeben werden.
15. Wenn der Mikrowellenherd in der Grillfunktion genutzt wird, können etwas Rauch und Gerüche entstehen, die nach einiger Zeit im Betrieb verschwinden.

# 5 Reinigung und Wartung

## 5.2 Lagerung

- Lagern Sie das Gerät sorgfältig, wenn Sie es längere Zeit nicht benutzen sollten.
- Sorgen Sie dafür, dass das Gerät vom Stromnetz getrennt, gänzlich abgekühlt und trocken ist.
- Lagern Sie das Gerät an einem kühlen, trockenen Ort.
- Halten Sie das Gerät von Kindern fern.

# 6 Fehlerbehebung

Normal	
Mikrowellenherd verursacht Störungen des Fernsehempfangs	Der Radio- und Fernsehempfang kann durch den Betrieb des Mikrowellenherdes gestört werden. Dies ähnelt den Störungen, die durch kleine Elektrogeräte, wie Mixer, Staubsauger und Ventilatoren, verursacht werden. Dies ist normal.
Die Beleuchtung verdunkelt sich	Arbeitet der Mikrowellenherd mit geringer Leistung, kann sich die Beleuchtung verdunkeln. Dies ist normal.
Dampf sammelt sich an der Tür, heiße Luft kommt aus den Belüftungsöffnungen.	Während des Garens kann Dampf von den Lebensmitteln aufsteigen. Ein Großteil dieses Dampfs tritt aus den Belüftungsöffnungen aus. Etwas Dampf kann sich jedoch auch an einer kühlen Stelle, wie z. B. der Tür, ansammeln. Dies ist normal.
Gerät versehentlich im Leerzustand gestartet.	Das Gerät darf nicht im Leerzustand (ohne Lebensmittel) betrieben werden. Das ist sehr gefährlich.

Problem	Mögliche Ursache	Lösung
Das Gerät kann nicht gestartet werden.	1) Das Netzkabel ist nicht richtig angeschlossen.	Netzstecker ziehen. Nach 10 Sekunden wieder anschließen.
	2) Sicherung ist durchgebrannt oder Schutzschalter hat ausgelöst.	Sicherung ersetzen oder Schutzschalter rücksetzen (durch professionelles Personal unseres Unternehmens ersetzen lassen).
	3) Problem mit der Steckdose.	Steckdose mit anderen Elektrogeräten testen.
Das Gerät erhitzt sich nicht.	4) Die Tür ist nicht richtig geschlossen.	Tür richtig schließen.
Glasdrehteller macht Geräusche, wenn der Mikrowellenherd in Betrieb ist	5) Drehteller und Boden des Gerätes sind verschmutzt.	Verschmutzte Teile entsprechend dem Abschnitt "Reinigung und Pflege" reinigen.

# 7 Informationen

## Service und Ersatzteile

Unsere Geräte werden nach den neuesten technischen Erkenntnissen entwickelt, produziert und geprüft. Sollte trotzdem eine Störung auftreten, so bitten wir Sie, sich mit Ihrem Fachhändler bzw. mit der Verkaufsstelle in Verbindung zu setzen. Sollte dies nicht möglich sein, wenden Sie sich bitte an das BEKO GRUNDIG-Service-Center unter folgenden Kontaktdaten:

**Telefon: 0911 / 590 597 29**  
**(Montag bis Freitag von 08.00 bis 18.00 Uhr)**  
**Telefax: 0911 / 590 597 31**  
**E-Mail: [service@grundig.com](mailto:service@grundig.com)**  
**<https://www.grundig.com/de-de/support>**

Unter den obengenannten Kontaktdaten erhalten Sie ebenfalls Auskunft über den Bezug möglicher Ersatz- und Zubehörteile.

## BEKO GRUNDIG Kundenberatungszentrum

**Montag bis Freitag von 8.00 bis 18.00 Uhr**  
Deutschland: 0911 / 590 597 30  
Österreich : 0820 / 220 33 22 \*  
\* gebührenpflichtig (0,145 €/Min. aus dem Festnetz, Mobilfunk: max. 0,20 €/Min.)

Haben Sie Fragen?

Unser Kundenberatungszentrum steht Ihnen werktags stets von 18.00 – 8.00 Uhr zur Verfügung.

Sehr geehrte Kundin, sehr geehrter Kunde,

als Käufer eines Haushaltskleingerätes der Marke Beko stehen Ihnen die gesetzlichen Gewährleistungsrechte (Nachbesserung und Nacherfüllung) aus dem Kaufvertrag zu. Die Gewährleistung erfolgt für die Fehlerfreiheit bei Geräteübergabe entsprechend dem jeweiligen Stand der Technik. Über die Gewährleistung hinaus räumt Ihnen der Hersteller eine Garantie ein, diese schränkt die gesetzliche Gewährleistung – die für 24 Monate ab dem Kaufdatum gilt - nicht ein. Garantiert wird die Mängelbeseitigung durch Reparatur oder Austausch nach Wahl des Herstellers.

Sollte eine Störung an Ihrem Gerät auftreten, wenden Sie sich bitte an Ihren Fachhändler bzw. den Verkäufer. Dieser wird vor Ort das Gerät prüfen und den Kundenservice durchführen. Auch soweit Ansprüche aus der Herstellergarantie bestehen, werden diese nur durch den Verkäufer abgewickelt.

### **Die Garantiezeit beträgt 24 Monate ab Kaufdatum.**

#### **Bedingungen:**

1. Ein maschinell erstellter Original-Kaufbeleg liegt vor.
2. Das Gerät ist nur mit Original-Zubehör und Original-Ersatzteilen betrieben worden.
3. Die in der Gebrauchsanweisung erwähnten Wartungs- und Reinigungsarbeiten sind entsprechend ausgeführt worden.
4. Das Gerät wurde nicht geöffnet/zerlegt.
5. Bauteile, die einem gebrauchsbedingtem Verschleiß unterliegen, fallen nicht unter die Garantie
6. Ausgewechselte Teile werden Eigentum des Herstellers.
7. Ausgeschlossen von der Garantie sind die Mängel, die durch unsachgemäße Installation, z.B. Nichtbeachtung der VDE-Vorschriften; unsachgemäße Aufstellung, z.B. Nichtbeachtung der Einbau- oder Installationsvorschriften; äußere Einwirkung, z.B. Transportschäden, Beschädigung durch Stoß oder Schlag, Schäden durch Witterungseinflüsse, unsachgemäße Bedienung oder Beanspruchung, z.B. Nichtbeachtung der Gebrauchsanweisungen verursacht wurden.
8. Eine gewerbliche oder gleichzustellende Nutzung, z.B. in Hotels, Pensionen, Gaststätten, Arztpraxen oder Gemeinschaftsanlagen, gilt als eine nicht bestimmungsgemäße Benutzung, die die Garantie ausschließt.
9. Die Mängelbeseitigung verlängert die ursprüngliche Garantiezeit nicht.
10. Schadenersatzansprüche, auch hinsichtlich Folgeschäden, sind, soweit sie nicht auf Vorsatz oder grober Fahrlässigkeit beruhen, ausgeschlossen.
11. Der Anspruch auf Garantieleistung steht nur dem Erstkäufer zu und erlischt bei Weiterverkauf des Produktes durch den Erstkunden.
12. Die Garantie gilt für neue Produkte und nicht für Produkte, die als Gebrauchtgeräte verkauft worden sind und nicht für B-Ware.
13. Die Garantie ist nicht übertragbar.

**Diese Garantiezusage ist nur gültig innerhalb der Bundesrepublik Deutschland**

Garantiebedingungen - Beko – Version Februar 2021



# Avant toute chose, veuillez lire ce manuel d'utilisation !

Chère cliente, cher client,

Merci d'avoir choisi cet appareil Beko. Nous espérons que cet appareil, fabriqué dans des installations modernes et soumis à un processus de contrôle qualité rigoureux, vous offre les meilleures performances possible. C'est pourquoi nous vous recommandons, avant d'utiliser l'appareil, de lire attentivement et complètement ce manuel d'utilisation ainsi que tous les autres documents fournis et de les conserver soigneusement pour une utilisation future. Si vous cédez l'appareil à quelqu'un d'autre, remettez-lui également le manuel d'utilisation. Suivez les instructions en accordant une attention particulière à toutes les informations et les avertissements contenus dans le manuel d'utilisation.

Notez que ce manuel d'utilisation peut également s'appliquer à d'autres modèles. Les différences entre les modèles sont clairement décrites dans le manuel.

## Signification des symboles

Les pictogrammes suivants sont repris tout au long de ce manuel :

	Informations importantes et conseils utiles sur l'utilisation de l'appareil.
--	--

	Avertissement sur les situations dangereuses concernant la sécurité des biens et des personnes.
--	---

	Avertissement en cas de contact avec une surface brûlante.
---	--



Cet appareil a été fabriqué dans des usines modernes respectueuses de l'environnement et sans causer des dommages à la nature.

---

# 1 Instructions importantes en matière de sécurité et d'environnement

## Consignes de sécurité importantes à lire attentivement et à conserver pour référence ultérieure

### 1.1 Avertissements de sécurité

Cette section comprend les instructions de sécurité qui vous mettent à l'abri de tout risque d'incendie, de choc électrique, d'exposition à une fuite d'énergie micro-ondes, de toute blessure physique ou de tout dommage matériel. Le non-respect de ces instructions annule toute garantie.

- Les fours à micro-ondes Beko sont conformes aux normes de sécurité applicables ; par conséquent, en cas de dommage sur l'appareil ou le câble d'alimentation, celui-ci doit être réparé ou remplacé par le revendeur, le centre de service ou un service spécialisé et autorisé afin d'éviter tout danger. Lorsque les réparations sont mauvaises ou effectuées par un personnel non qualifié, elles peuvent être dangereuses et entraîner des risques pour l'utilisateur.
- Cet appareil est conçu pour être utilisé dans les maisons et les endroits similaires tels que :
  - les cuisines du personnel des boutiques, des bureaux et autres environnements professionnels ;
  - les maisons de campagne ;
  - les cuisines pour clients dans les hôtels et autres lieux d'habitation ; et
  - les chambres d'hôtes.
- Il n'a pas été conçu à des fins industrielles ou pour les laboratoires.
- N'essayez pas de démarrer le four lorsque sa porte est ouverte, sinon vous risquez d'être exposé à l'énergie nocive des micro-ondes. Les verrous de sécurité ne doivent pas être levés ou altérés.
- Le four sert à réchauffer les aliments et les boissons. Le séchage des aliments et des chiffons humides, et le chauffage des coussins, pantoufles et éponges chauffantes, et autres dispositifs pourraient causer des dommages corporels, ou un incendie.

# 1 Instructions importantes en matière de sécurité et d'environnement

- Ne placez aucun objet entre la face avant et la porte du four. Ne laissez pas la saleté ou les restes de produits de nettoyage s'accumuler sur les surfaces de fermeture.
- Tout travail de réparation impliquant le retrait du couvercle qui assure la protection contre l'exposition à l'énergie micro-ondes doit être effectué par des personnes/services autorisés. Toute autre approche est dangereuse.
- Votre appareil est destiné à la cuisson, au chauffage et à la décongélation des aliments à domicile. Il ne doit pas être utilisé à des fins commerciales.
- Votre four n'est pas conçu pour sécher un être vivant.
- N'utilisez pas votre appareil pour sécher les vêtements ou les torchons de cuisine.
- N'utilisez pas cet appareil à l'extérieur, dans les salles de bain, dans des environnements humides ou dans des endroits où il peut être mouillé.
- Aucune responsabilité ou garantie n'est assumée pour les dommages résultant d'une mauvaise utilisation ou d'une manipulation incorrecte de l'appareil.
- N'essayez jamais de démonter l'appareil. Aucune réclamation de garantie n'est acceptée pour les dommages causés par une mauvaise manipulation.
- Utilisez uniquement les pièces ou pièces d'origine recommandées par le fabricant.
- Ne laissez pas l'appareil sans surveillance lorsqu'il est utilisé.
- Utilisez toujours l'appareil sur une surface stable, plane, propre, sèche et antidérapante.
- L'appareil ne doit pas être utilisé avec une horloge externe ou un système de commande à distance séparé.
- Nettoyez toutes les pièces de l'appareil avant de l'utiliser pour la première fois. Veuillez consulter les détails donnés dans la section « Nettoyage et entretien ».

# 1 Instructions importantes en matière de sécurité et d'environnement

- N'utilisez l'appareil que pour l'usage auquel il est destiné, tel que décrit dans ce manuel.
- L'appareil devient brûlant lorsqu'il est utilisé. Faites attention à ne pas toucher les parties chaudes à l'intérieur du four.
- Ne faites pas fonctionner le four lorsqu'il est vide.
- La chaleur produite par les aliments peut être transmise aux ustensiles de cuisson et les faire chauffer. Vous aurez peut-être besoin de gants de cuisine pour tenir l'ustensile.
- Assurez-vous que les ustensiles sont adaptés à l'utilisation dans un four à micro-ondes.
- Ne placez pas le four sur des cuisinières ou d'autres appareils générant de la chaleur. Dans le cas contraire, il peut être endommagé, annulant ainsi la garantie.
- De la vapeur peut s'échapper lorsque vous ouvrez les couvercles ou le papier d'aluminium après la cuisson des aliments.
- L'appareil et ses surfaces accessibles peuvent être très chauds lorsque l'appareil fonctionne.
- La porte et le verre extérieurs peuvent être très chauds lorsque l'appareil fonctionne.
- Assurez-vous que votre alimentation électrique est conforme aux informations fournies sur la plaque signalétique de l'appareil.
- L'unique façon de déconnecter l'appareil de l'alimentation électrique est de retirer la fiche de la prise de courant.
- Utilisez l'appareil uniquement avec une prise mise à la terre.
- N'utilisez jamais l'appareil si le câble d'alimentation ou l'appareil lui-même est endommagé.
- N'utilisez pas cet appareil avec une rallonge.
- Ne touchez jamais l'appareil ou sa prise avec des mains humides.
- Placez l'appareil de manière à ce que la fiche soit toujours accessible.

# 1 Instructions importantes en matière de sécurité et d'environnement

- Évitez d'endommager le câble d'alimentation en ne pas le serrer, le plier ou le frotter sur des bords tranchants. Éloignez le câble d'alimentation de toute surface brûlante et des flammes.
- Assurez-vous qu'il n'y ait aucun danger de tension accidentelle sur le câble d'alimentation et que personne ne risque de trébucher sur le câble, lorsque l'appareil est en marche.
- Débranchez l'appareil avant chaque nettoyage et lorsque l'appareil n'est pas utilisé.
- Ne tirez pas le câble d'alimentation de l'appareil pour le débrancher de son alimentation électrique et n'enroulez jamais son câble d'alimentation autour de l'appareil.
- Ne plongez pas l'appareil, le câble d'alimentation ou la fiche dans de l'eau ou dans tout autre liquide. Ne le maintenez pas sous l'eau courante.
- Si vous chauffez les aliments dans un récipient en plastique ou en papier, gardez un œil sur le four pour éviter tout risque d'inflammation.
- Retirez les attaches et poignées métalliques des récipients/sacs en papier ou en plastiques avant de la monter sur le four.
- Si vous remarquez de la fumée, débranchez l'appareil si cela peut se faire sans danger et maintenez la porte fermée pour étouffer les flammes.
- N'utilisez pas le four à micro-onde comme espace de rangement. Ne laissez pas des produits en papier, des ustensiles de cuisson ou des aliments dans la cavité du four lorsque vous ne l'utilisez pas.
- Le contenu des biberons et aliments pour bébé doit être remué ou agité et vérifiez la température avant de les consommer pour éviter tout risque de brûlure.

# 1 Instructions importantes en matière de sécurité et d'environnement

- Ce produit est un appareil ISM du groupe 2 et de classe B. Le groupe 2 comprend tous les appareils ISM (à usage industriel, scientifique et médical) dans lesquels une énergie à fréquence radio est produite de façon intentionnelle et/ou utilisée sous la forme de radiations électromagnétiques pour le traitement de matériau, ainsi que les appareils dont les pièces sont usinées par électroérosion.
  - Les appareils de la classe B sont conçus pour être utilisés dans un environnement domestique et dans des établissements directement reliés à un réseau d'alimentation basse tension.
  - N'utilisez pas des huiles de cuisine dans le four. L'huile chaude peut endommager les composants et les matériaux du four. Elle peut également provoquer des brûlures de la peau.
  - Percez les aliments à la croûte épaisse comme les pommes de terre, les courgettes, les pommes et les châtaignes.
  - Disposez l'appareil de sorte que la face arrière soit tournée vers le mur.
  - Avant de déplacer l'appareil, veuillez sécuriser le plateau tournant pour éviter tout dommage.
  - Ne chauffez pas les œufs en coquille et les œufs durs entiers dans les fours à micro-ondes, ils peuvent exploser même après que le four ait terminé de chauffer.
- AVERTISSEMENT :** Si la porte ou les joints de la porte sont endommagés, faites-les réparer par une personne qualifiée avant de continuer à utiliser le four.
- AVERTISSEMENT :** Il est dangereux pour toute personne non qualifiée d'effectuer les travaux d'entretien et de réparation nécessitant le démontage du couvercle servant à protéger contre l'énergie des ondes du four.
- AVERTISSEMENT :** Les liquides et autres aliments ne doivent pas être chauffés dans les récipients fermés, parce qu'ils peuvent exploser.

# 1 Instructions importantes en matière de sécurité et d'environnement

- Nettoyez le four régulièrement et enlevez tous les dépôts d'aliments dans le four.
  - Vous devez laisser un espace de 20 cm au-dessus de la surface supérieure du four.
  - Ne faites pas trop cuire les aliments, sinon vous risquez de provoquer un incendie.
  - N'utilisez pas de nettoyeur à la vapeur pour nettoyer l'appareil.
  - Des conditions de sécurité maximales sont requises lorsque l'appareil est utilisé près des enfants ou des personnes présentant des déficiences physiques, sensorielles ou mentales.
  - Cet appareil peut être utilisé par des enfants âgés d'au moins 8 ans et par des personnes ayant des capacités physiques, sensorielles ou mentales réduites ou dénuées d'expérience ou de connaissance, s'ils (si elles) sont correctement surveillé(es) ou si des instructions relatives à l'utilisation de l'appareil en toute sécurité leur ont été données et si les risques encourus ont été appréhendés.
- Les enfants ne doivent pas jouer avec l'appareil. Le nettoyage et l'entretien par l'utilisateur ne doivent pas être effectués par des enfants sans surveillance
- **Risque de suffocation !** Gardez tous les matériaux d'emballage hors de portée des enfants.
  - En raison de l'excès de chaleur qui se produit en modes gril et combiné, les enfants ne doivent être autorisés à utiliser ces modes que sous la surveillance d'un adulte.
  - Tenez l'appareil et son câble d'alimentation hors de la portée des enfants de moins de 8 ans.
  - Ne faites pas cuire les aliments directement sur le plateau en verre. Mettez les aliments dans/sur les ustensiles de cuisine appropriés avant de les placer dans le four.
  - Les récipients métalliques pour les aliments et les boissons ne sont pas autorisés pendant la cuisson au micro-ondes. Sinon, cela pourrait produire une formation d'étincelles.

# 1 Instructions importantes en matière de sécurité et d'environnement

- Le four à micro-ondes ne doit pas être rangé dans une armoire non conforme aux instructions d'installation.
- Il est conçu uniquement pour être encastré.
- Si les appareils encastrés sont utilisés à une hauteur égale ou supérieure à 900 mm au-dessus du sol, il faut veiller à ne pas déplacer le plateau tournant lorsque vous retirez les récipients de l'appareil.
- Si l'appareil encastré se trouve dans une armoire ayant une porte, il doit être utilisé avec la porte de l'armoire ouverte.

## 1.2 Conformité avec la directive DEEE et mise au rebut des déchets :

Ce produit est conforme à la directive DEEE (2012/19/UE) de l'Union européenne. Ce produit porte un symbole de classification pour la mise au rebut des équipements électriques et électroniques (DEEE).

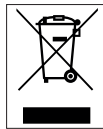

Ce symbole indique que ce produit ne doit pas être jeté avec les déchets ménagers à la fin de sa vie utile. Les appareils usagés doivent être retournés au point de collecte officiel destiné au recyclage des appareils électriques et électroniques. Pour trouver ces systèmes de collecte, veuillez contacter les autorités locales ou le détaillant auprès duquel vous avez acheté le produit.

Chaque ménage joue un rôle important dans la récupération et le recyclage des appareils ménagers usagés. L'élimination appropriée des appareils usagés aide à prévenir les conséquences négatives potentielles pour l'environnement et la santé humaine.

## 1.3 Conformité avec la directive LdSD :

L'appareil que vous avez acheté est conforme à la directive LdSD (2011/65/UE) de l'Union européenne. Il ne comporte pas les matériels dangereux et interdits mentionnés dans la directive.

## 1.4 Information sur l'emballage



L'emballage du produit est composé de matériaux recyclables, conformément à notre réglementation nationale. Ne jetez pas les éléments d'emballage avec les déchets domestiques et autres déchets. Déposez-les dans un des points de collecte d'éléments d'emballage que vous indiquera l'autorité locale dont vous dépendez.



## 2 Spécifications techniques du produit

### 2.1 Aperçu

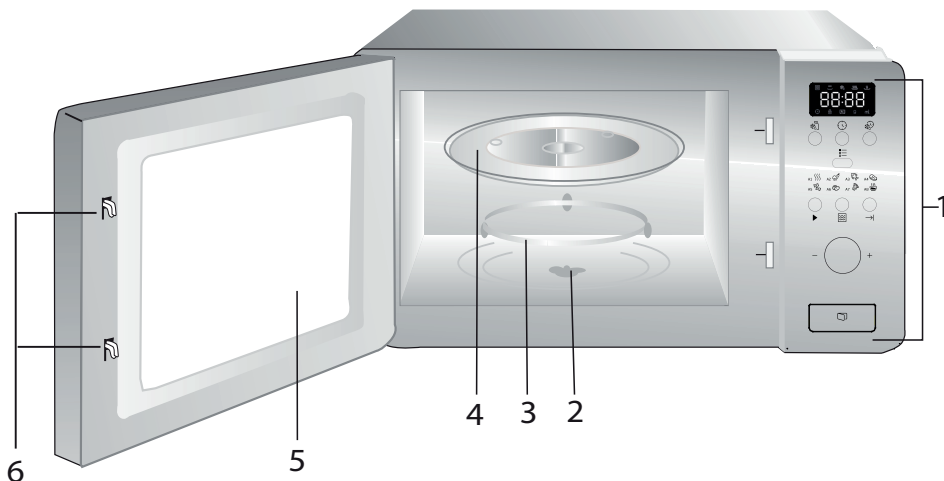

1. Panneau de commande
2. Arbre du plateau tournant
3. Support du plateau tournant
4. Plateau en verre
5. Fenêtre du four
6. Dispositif de verrouillage de sécurité de la porte

### 2.2 Données techniques

<b>Tension nominale</b>	230 V~, 50 Hz
<b>Fréquence de fonctionnement</b>	2 450 MHz
<b>Puissance d'entrée nominale (micro-ondes)</b>	1 050 W
<b>Puissance nominale de sortie (micro-ondes)</b>	700 W
<b>Capacité du four</b>	17 L
<b>Diamètre du plateau tournant</b>	Diamètre de 245 mm
<b>Minuterie</b>	0-95 minutes
<b>Dimensions extérieures</b>	595*336*382 mm
<b>Poids net</b>	15 kg

Droit de modifications techniques ou de conception réservé.

Les inscriptions sur l'appareil ou les valeurs indiquées sur la documentation fournie avec cet appareil sont des valeurs obtenues dans des conditions de laboratoire conformément aux normes en vigueur. Ces valeurs peuvent varier selon l'utilisation de l'appareil et les conditions ambiantes.

## 2 Spécifications techniques du produit

### 2.3 Installation du plateau tournant

- Ne placez jamais le plateau en verre à l'envers. Il ne doit en aucun cas être bloqué.
- Utilisez toujours le plateau en verre et le support du plateau tournant pendant la cuisson.
- Placez toujours tous les aliments et les récipients sur le plateau en verre pour la cuisson.
- En cas de fissure ou de cassure du plateau en verre ou du support du plateau tournant, contactez le centre de service agréé le plus proche.

Plaque tournante (dessous)

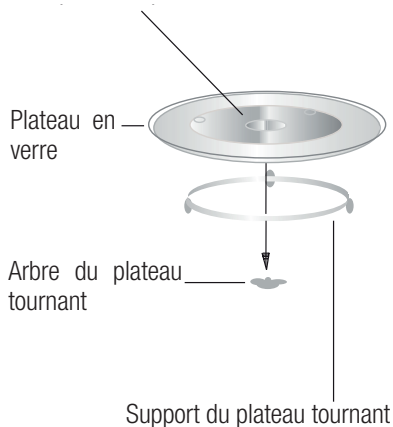

## 3 Installation et raccordement

### 3.1 Grille intégrée

L'armoire intégrée ne doit pas avoir de paroi arrière derrière l'appareil.

L'installation doit avoir une hauteur minimale de 85 cm.

Ne pas couvrir les fentes d'aération et les points d'entrée d'air.

1.

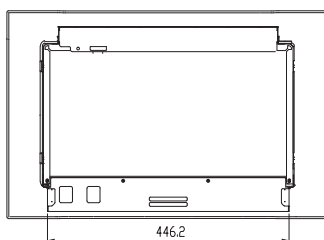
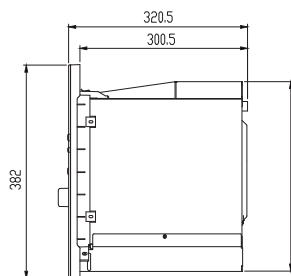
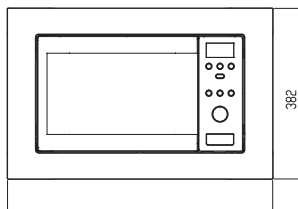
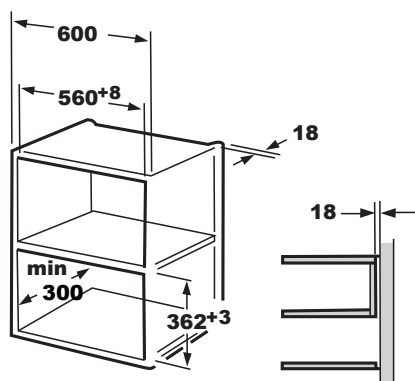

2.

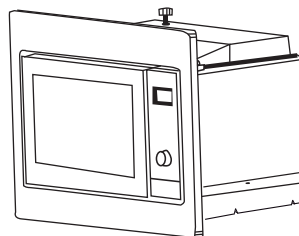
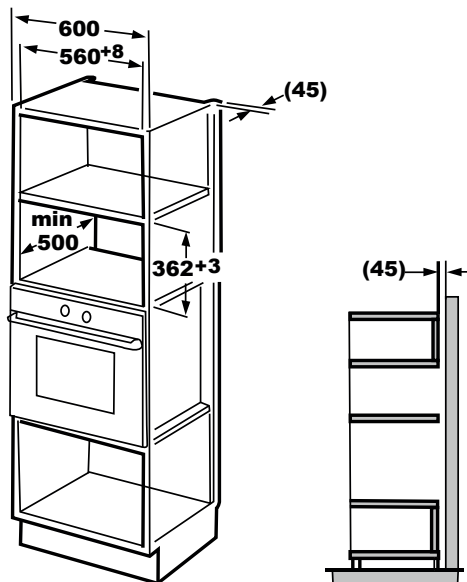

## 3 Installation et raccordement

### 3.2 Installer le four

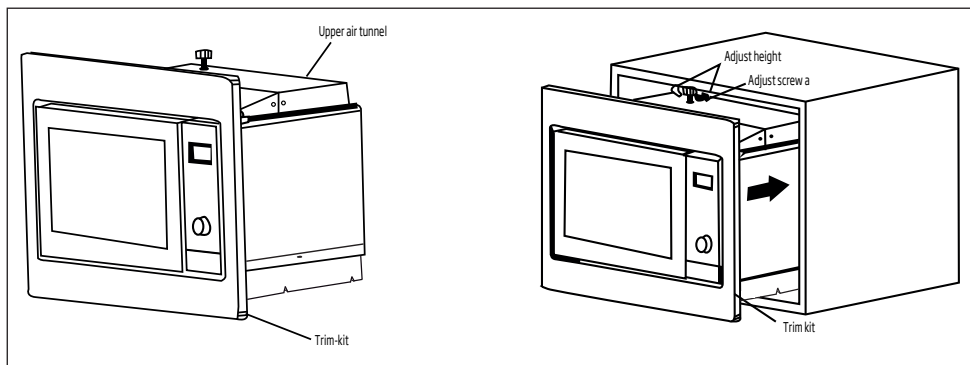

1. Installez le four dans l'armoire.

- Évitez de coincer le cordon d'alimentation ou de faire des nœuds dedans.
- Assurez-vous que le four est installé au centre de l'armoire.

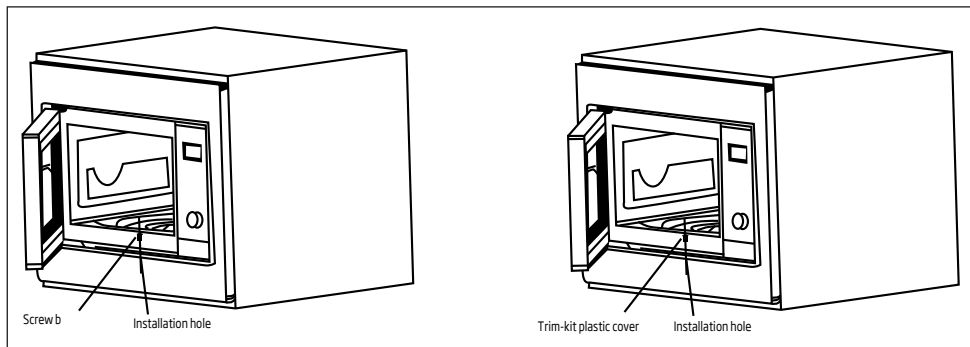

2. Ouvrez la porte, fixez le four à l'armoire à l'aide de la VIS B à travers L'ORIFICE DE MONTAGE de la GARNITURE. Fixez à présent le COUVERCLE EN PLASTIQUE DE LA GARNITURE sur L'ORIFICE DE MONTAGE.

## 4 Utilisation de votre appareil

### 4.1 Panneau de contrôle

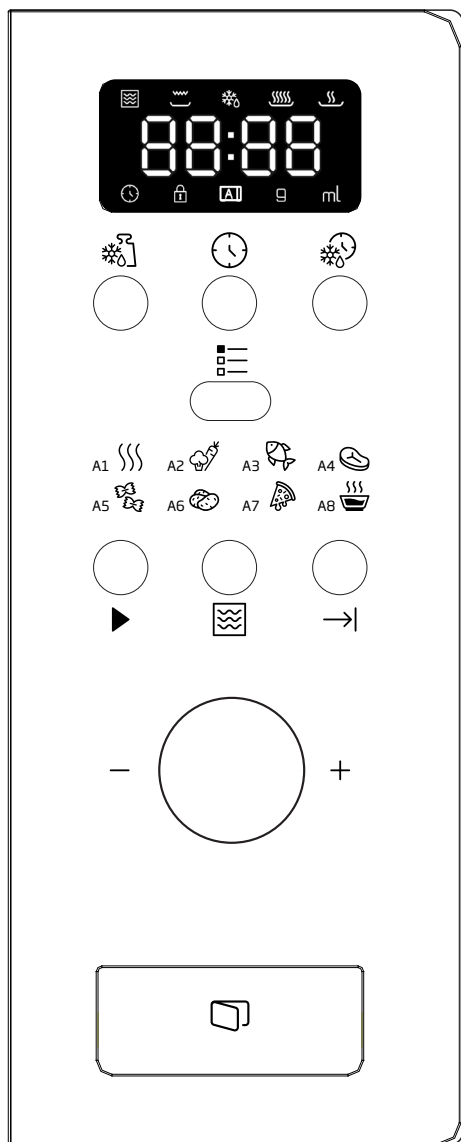

- Décongélation par le poids
- Horloge / pré-réglage
- Décongélation par le temps
- Menu
- Démarrage rapide/Démarrage
- Micro-ondes
- Annuler/Arrêter
- A-1 Réchauffage automatique
- A-2 Légumes
- A-3 Poisson
- A-4 Viande
- A-5 Pâtes alimentaires
- A-6 Pommes de terre
- A-7 Réchauffage pizza
- A-8 Potages

### 4.2 Réglage de l'horloge

Lorsque le four à micro-ondes est alimenté, il affiche la séquence de chiffres « 0:00 » et le signal sonore retentit une fois.

1. Appuyez sur “”, les chiffres des heures clignotent et le voyant de l'horloge “” s'allume.
2. Tournez “” pour régler les heures. Assurez-vous que la valeur d'entrée est comprise entre 0 et 23.
3. Appuyez sur “”, et les chiffres des minutes clignotent.

## 4 Utilisation de votre appareil

4. Tournez "👤" pour régler les minutes. Assurez-vous que la valeur d'entrée est comprise entre 0 à 59.
5. Appuyez sur "🕒" pour terminer le réglage de l'horloge. Le voyant de l'horloge "🕒" s'éteint, «:» clignote et l'heure apparaît.

### 4.3 Zone de cuisson

1. Appuyez sur "👉", «P100» clignote.
2. Tournez ensuite "👤" pour sélectionner la puissance, «P100», «P80»... et «P10» s'affichent dans cet ordre.
3. Appuyez sur "👉" pour confirmer, puis tournez "👤" pour sélectionner le temps de cuisson.
4. Appuyez sur la touche "▶" pour commencer la cuisson.



**Exemple:** Si vous souhaitez utiliser 80% de la puissance du micro-ondes pour une cuisson de 20 minutes, vous pouvez utiliser le four en suivant les étapes ci-après.

1. Appuyez sur "👉", l'écran affiche «P100».
2. Tournez "👤" jusqu'à ce que le four s'affiche «P 80» pour régler la puissance micro-ondes à 80%.
3. Appuyez sur "👉" pour confirmer ; l'écran affiche alors «P80».
4. Tournez "👤" jusqu'à ce que le four affiche «20:00» pour régler le temps de cuisson.
5. Appuyez sur "▶" pour commencer la cuisson ou appuyez sur "→" pour annuler les réglages.

Les niveaux de quantité relatifs au réglage de temps du commutateur à codage se présentent comme suit :

0-1 min.	5 secondes
1-5 min	10 secondes
5-10 min	30 secondes
10-30 min	1 minute
30-95 min	5 minutes

Instructions relatives à la touche « micro-ondes »

Commande	Écran	Puissance micro-ondes
1	P 100	100 %
2	P 80	80 %
3	P 50	50 %
4	P 30	30 %
5	P 10	10 %

### 4.4 Cuisson pré-réglée

Réglez tout d'abord l'horloge. (Reportez-vous aux instructions relatives au réglage de l'horloge)



**Exemple:** Si vous souhaitez utiliser 80% de la puissance du micro-ondes pour une cuisson de 15 minutes, vous pouvez utiliser le four en suivant les étapes ci-après.







1. Appuyez sur "👉", l'écran affiche «P100».
2. Tournez "👤" jusqu'à ce que le four s'affiche «P 80» pour régler la puissance micro-ondes à 80%.
3. Appuyez sur "👉" pour confirmer ; l'écran affiche alors «P80».
4. Tournez "👤" jusqu'à ce que le four affiche «15:00» pour régler le temps de cuisson.









Faites attention ! N'appuyez pas sur la touche "→" pour commencer la cuisson.

5. Appuyez sur "🕒", les chiffres des heures clignotent et le voyant ou "🕒" s'allume.

## 4 Utilisation de votre appareil

6. Tournez  pour régler les heures. Assurez-vous que la valeur d'entrée est comprise entre 0 et 23.
7. Appuyez sur , et les chiffres des minutes clignotent.
8. Tournez  pour régler les minutes. Assurez-vous que la valeur d'entrée est comprise entre 0 à 59.
9. Appuyez sur  pour terminer le réglage. Le voyant de l'horloge  clignote. Si la porte du four est fermée, le signal sonore retentit deux fois lorsque le temps démarre automatiquement et le voyant de l'horloge  s'éteint.

### 4.5 Décongélation par le poids

1. Appuyez sur le bouton . L'écran affiche «dEF1»,  et  s'allument.
2. Tournez  pour sélectionner le poids des aliments. Le poids vas de 100 à 2 000 g.
3. Appuyez sur  pour commencer à décongeler les aliments  et  clignotent.

### 4.6 Décongélation par le temps









1. Appuyez sur le bouton . L'écran affiche «dEF2»,  et  s'allument.
2. Tournez  pour sélectionner le temps de cuisson. La durée maximale est de 95 minutes.
3. Appuyez sur  pour commencer à décongeler les aliments  et  clignotent.

### 4.7 Cuisson à phases multiples

Au maximum, 3 étapes peuvent être entrées pour un cycle de cuisson. En mode de cuisson à phases multiples, si l'une des phases est le dégivrage, elle doit être la première.



**Exemple:** Si vous voulez utiliser « 20 minutes à 100 % de la puissance du micro-ondes + 5 minutes à 80% de puissance du micro-ondes » pour cuire les aliments.

1. Appuyez sur la touche , l'écran affiche «P100».
2. Appuyez sur  pour confirmer la puissance micro-ondes.
3. Tournez  pour sélectionner le temps de cuisson.
4. Appuyez sur la touche , l'écran affiche «P100».
5. Tournez  pour sélectionner 80 % de la puissance micro-ondes.
6. Appuyez sur la touche , puis tournez  pour sélectionner un temps de cuisson à 80 % de la puissance du micro-ondes.
7. Appuyez sur  pour commencer la cuisson ou appuyez sur  pour annuler les réglages.





### 4.8 Démarrage/Démarrage rapide

Lorsque le four est en état d'attente, Appuyez sur  pour commencer à cuire les aliments à la puissance micro-ondes maximale pendant 1 minute. Chaque fois que vous appuyez, le temps augmente d'une minute. La durée maximale de cuisson est de 95 minutes.





### 5.8 Menu Automatique



**Exemple:** Si vous souhaitez utiliser le « Menu automatique » pour préparer 250 g de poisson.

1. Appuyez sur ,  et  s'affichent.
2. Tournez  pour sélectionner la fonction désirée.

## 4 Utilisation de votre appareil



- Appuyez sur le bouton  pour confirmer.
- Tournez  pour sélectionner le poids du poisson «g» s'allume.
- Appuyez sur  pour commencer «g» s'éteint,  et  clignotent.

Procédure de menu automatique :

Menu	Com- mande	Poids	Écran
 A-1 Réchauffage automatique	1	200 g	200 g
		400 g	400 g
		600 g	600 g
 A-2 Légumes	2	200 g	200 g
		300 g	300 g
		400 g	400
 A-3 Poisson	3	250 g	250 g
		350 g	350 g
		450 g	450 g
 A-4 Viande	4	250 g	250 g
		350 g	350 g
		450 g	450 g
 A-5 Pâtes alimentaires	5	50 g (avec de l'eau 450 ml)	50 g
		100 g (avec de l'eau 800 ml)	100 g
 A-6 Pommes de terre	6	200 g	200 g
		400 g	400 g
		600 g	600 g
 A-7 Réchauffage pizza	7	200 g	200 g
		400 g	400 g



 A-8 Potages	8	200 ml	200 ml
		400 ml	400 ml

### 4.10 Fonction de verrouillage enfants

**Verrouillage:**  En état d'attente, appuyez sur   pendant 3 secondes, l'appareil émet un long «bip» indiquant le passage au mode Sécurité enfants et le four affiche.

**Déverrouillage:** Lorsque l'appareil est en mode verrouillage, appuyez sur  pendant 3 secondes : l'appareil émet un long «bip» pour signaler que le verrouillage a été désactivé.

### 4.11 Information sur le programme en cours

- En mode micro-ondes, appuyez sur , la puissance actuelle s'affiche pendant 4 secondes. Au bout de 4 secondes, le four retourne au mode précédent ;
- En mode cuisson, appuyez sur  pour vérifier le temps de cuisson actuel, et celui-ci clignote pendant 4 secondes.
- En mode pré-réglé, appuyez sur  pour vérifier le temps de cuisson pré-réglé, et celui-ci clignote pendant 4 secondes.



## 5 Nettoyage et entretien

### 5.1 Nettoyage



**AVERTISSEMENT:** N'utilisez jamais d'essence, de solvants ou de nettoyants abrasifs, d'objets métalliques ou de brosses dures pour nettoyer l'appareil.



**AVERTISSEMENT:** Ne trempez jamais l'appareil ou son cordon d'alimentation dans de l'eau ou dans tout autre liquide.

1. Éteignez l'appareil et débranchez le câble d'alimentation de la prise murale.
2. Patientez jusqu'au refroidissement complet de l'appareil.
3. Maintenez l'intérieur du four propre. Essuyez à l'aide d'un tissu humide en cas d'éclaboussures d'aliments ou d'écoulements de liquides sur les parois du four. Utilisez un détergent doux lorsque le four est très sale. Évitez d'utiliser des pulvérisateurs et autres agents nettoyants agressifs, car ils peuvent causer des taches, des marques, et l'opacité de la surface de la porte.
4. Nettoyez les surfaces externes du four à l'aide d'un tissu humide. Évitez toute pénétration d'eau à partir des orifices d'aération, pour prévenir tout dommage des pièces fonctionnelles du four.
5. Essuyez fréquemment les deux côtés de la porte et de la vitre, les joints de porte et les pièces à proximité des joints à l'aide d'un tissu humide, de sorte à nettoyer les taches de débordement et d'éclaboussures. Évitez d'utiliser des agents nettoyants abrasifs.
6. Évitez de mouiller le bandeau de commande. Nettoyez avec un chiffon humide et doux. Laissez la porte du four ouverte, pour éviter toute mise en marche inattendue lors du nettoyage du panneau de commande.
7. En cas d'accumulation de vapeur à l'intérieur ou autour de la porte du four, nettoyez à l'aide d'un tissu doux. Cela se produit lorsque le four à micro-ondes fonctionne dans des conditions d'extrême humidité. C'est normal.
8. Dans certains cas, vous devrez retirer le plateau en verre pour le nettoyer. Lavez le plateau dans de l'eau savonneuse tiède ou au lave-vaisselle.
9. Nettoyez régulièrement le support à roulettes du plateau tournant et le bas du four pour éviter des bruits excessifs.
10. Il suffit de nettoyer la surface inférieure du four à l'aide d'un détergent doux. Lavez l'entraîneur du plateau tournant dans de l'eau savonneuse tiède ou au lave-vaisselle. Lorsque vous retirez, assurez-vous de le replacer correctement.
11. Afin d'éliminer les mauvaises odeurs dans votre four, placez-y un verre d'eau, du jus et des zestes d'un citron dans un bol profond utilisable dans un micro-ondes et faites fonctionner le four pendant 5 minutes au mode Micro-ondes. Nettoyez soigneusement et séchez ensuite en vous servant d'un chiffon doux.
12. Veuillez contacter le service agréé lorsque vous devez remplacer l'ampoule du four.
13. Nettoyez régulièrement le four et retirez tous les dépôts d'aliments. Dans le cas contraire, des défectsions de la surface pourraient survenir, affectant la durée de vie de l'appareil et vous exposant à des risques.
14. Évitez de mettre l'appareil au rebut avec les ordures ménagères ; éliminez les fours usagés dans les centres pour déchets spéciaux, qui sont mis à disposition par les communes.

### 5.2 Stockage

- Si vous n'avez pas l'intention d'utiliser l'appareil pendant une longue période, conservez-le soigneusement.
- Veillez également à ce que l'appareil soit débranché, refroidi et entièrement sec.
- Conservez l'appareil dans un endroit frais et sec.
- Tenez l'appareil hors de portée des enfants.

## 6 Dépannage

Problème	Raison éventuelle	Solution
Le four ne démarre pas.	1) Le cordon d'alimentation n'est pas correctement enfiché.	Débranchez. Branchez ensuite après 10 secondes.
	2) Fusible grillé ou disjoncteur activé.	Remplacez le fusible ou le disjoncteur (réparé par un professionnel de notre entreprise).
	3) Problème avec la sortie.	Testez la sortie avec d'autres appareils électriques.
Le four ne chauffe pas.	4) La porte n'est pas correctement fermée.	Fermez correctement la porte.
Le plateau tournant en verre fait du bruit lorsque le four est en marche	5) Le plateau tournant et le bas du four sont sales.	Reportez-vous à la section « Nettoyage et Entretien » pour le nettoyage des pièces sales.
Le four affiche l'erreur E-3 et ne fonctionne pas.	6) La porte du four ne s'ouvre pas (en raison d'une obstruction devant la porte, d'une baisse de tension, etc.)	Débranchez. Branchez ensuite après 10 secondes.

# ¡Lea el manual de usuario antes de utilizar el aparato!



Estimado cliente:

Gracias por elegir un aparato Beko. Esperamos que obtenga los mejores resultados de su aparato, ya que ha sido fabricado con gran calidad y con tecnología de última generación. Por esta razón, le aconsejamos que lea este manual de usuario y todos los demás documentos adjuntos con atención antes de utilizar el aparato y que los guarde para futuras consultas. Si entrega este aparato a otra persona, proporciónese también el manual de usuario. Siga las instrucciones prestando especial atención a toda la información y advertencias incluidas en el manual de usuario.

Recuerde que este manual de usuario también puede servir para otros modelos. En el manual se describen las diferencias entre los modelos explícitamente.

## Significado de los símbolos

Los siguientes símbolos se usan en las diversas secciones del presente manual de usuario:

	Información importante y consejos útiles sobre el uso.
	Advertencias de situaciones peligrosas sobre la seguridad de las personas y la propiedad.
	Advertencia para las superficies calientes.



Este aparato se ha fabricado en plantas de fabricación modernas y que hacen uso de procesos respetuosos con el medio ambiente.

---

# 1 Instrucciones importantes para la seguridad y el medio ambiente

Esta sección contiene instrucciones de seguridad que ayudarán a la protección contra los riesgos de incendio, descarga eléctrica, exposición a la energía de microondas, lesiones personales o daño a la propiedad. El incumplimiento de estas instrucciones puede causar la anulación de las garantías otorgadas.

## 1.1 Seguridad general

- No intente iniciar el horno con la puerta abierta; de lo contrario, podrá exponerse a la energía de microondas que puede ser dañina. Los bloqueos de seguridad no se deben desactivar ni manipular.
- No coloque ningún objeto entre la parte frontal y la puerta del horno. No deje que se acumule suciedad o restos de productos de limpieza en las superficies de cierre.
- Cualquier trabajo de servicio técnico que incluya la retirada de la tapa que brinda protección contra la exposición a la energía de microondas debe ser realizada por personas o servicio técnico autorizados. Si se realiza de otro modo, resultará peligroso.
- Su producto está destinado a cocinar, calentar y descongelar alimentos en un ámbito doméstico. No debe utilizarse para fines comerciales. El fabricante no se responsabilizará por los daños que puedan surgir por mal uso.
- No utilice este electrodoméstico al aire libre, en baños, ambientes húmedos o en lugares donde pueda mojarse.
- No se asumirá ninguna reclamación de garantía o responsabilidad por daños causados por mal uso o manipulación inadecuada del aparato.
- Nunca trate de desmontar el aparato. No se admitirá reclamación de garantía alguna por daños causados por un manejo inadecuado.

# 1 Instrucciones importantes para la seguridad y el medio ambiente

- Utilice únicamente accesorios originales o bien los que recomienda el fabricante.
- No deje este aparato desatendido mientras esté enchufado.
- Utilice el aparato sobre una superficie estable, plana, limpia y no deslizante.
- Este aparato no debe utilizarse con ningún temporizador externo o sistema de control remoto independiente.
- Antes de utilizar el aparato por primera vez, limpie todas sus piezas. Consulte los detalles en la sección "Limpieza y mantenimiento".
- Utilice este aparato únicamente para su uso previsto, tal como se describe en este manual. No utilice productos químicos abrasivos o vapor en este aparato. Este horno está destinado particularmente a calentar y cocinar alimentos. No debe destinarse al uso industrial o en laboratorios.
- No utilice este electrodoméstico para secar la ropa o los paños de cocina.
- El aparato alcanza temperaturas muy elevadas cuando está en uso. Tenga cuidado de no tocar las partes calientes dentro del horno.
- Este horno no está diseñado para secar ningún ser vivo.
- No lo ponga en funcionamiento cuando esté vacío.
- Los utensilios de cocina pueden calentarse por efecto de la transferencia de calor de los alimentos al utensilio. Puede ser necesario que use guantes para sostener el utensilio.
- Los utensilios se deberán verificar para asegurarse de que sean aptos para su uso en hornos microondas.
- No coloque el horno sobre fogones u otros aparatos generadores de calor. De lo contrario, se puede dañar y la garantía se anulará.
- El horno microondas no se debe ubicar en un armario que no cumpla con las instrucciones de instalación.

# 1 Instrucciones importantes para la seguridad y el medio ambiente

- El vapor puede salir al abrir las tapas o el papel de cobertura tras la cocción del alimento.
- Utilice guantes al retirar cualquier tipo de alimento calentado.
- Es posible que el aparato y las superficies accesibles estén muy calientes durante el funcionamiento.
- Es posible que la puerta y el vidrio exteriores estén muy calientes mientras el aparato esté en funcionamiento.
- El horno microondas Beko cumple con todas las normas de seguridad aplicables; por ello, si el cable o el aparato presentan daños, deberán ser reparados o sustituidos por el distribuidor, un servicio técnico o una persona cualificada y autorizada para evitar cualquier peligro. Los trabajos de reparación deficientes o realizados por personal no cualificado puede ser peligrosos y entrañar riesgos para el usuario.
- Asegúrese de que la fuente de alimentación cumpla con la información que se indica en la placa de datos del aparato.
- La única forma de desconectar el aparato de la corriente eléctrica es desenchufarlo de la toma de pared.
- Use el aparato únicamente con un enchufe con toma a tierra.
- Nunca utilice el aparato si está dañado el cable de alimentación o el mismo aparato.
- No utilice este aparato con un cable alargador.
- Nunca toque el aparato o su enchufe con las manos húmedas o mojadas.
- Coloque siempre el aparato de forma que el enchufe quede a mano.
- Evite daños al cable procurando que no sufra tirones, no se doble y no roce con bordes afilados para evitar dañarlo. Mantenga el cable de corriente alejado de superficies calientes y llamas abiertas.

# 1 Instrucciones importantes para la seguridad y el medio ambiente

- Asegúrese de que no exista peligro de que pueda tirarse accidentalmente del cable de corriente o de que alguien tropiece con él mientras el aparato esté en uso.
- Desenchufe el aparato antes de cada limpieza y cuando no esté en uso.
- No tire del cable de alimentación del aparato para desconectarlo de la red ni enrolle el cable alrededor del mismo.
- No sumerja el aparato, el cable eléctrico o el enchufe en agua ni en ningún otro líquido. Tampoco ponga dichos elementos bajo un chorro de agua.
- Vigile el horno cuando caliente alimentos en recipientes de plástico o papel, y controle el horno frecuentemente, ya que existe la posibilidad de que estos materiales se incendien.
- Retire los alambres y/o asas metálicas de las bolsas de papel o de plástico antes de colocar estas bolsas aptas para su uso en microondas dentro del horno.
- Apague el aparato o desenchúfelo y mantenga la puerta cerrada para evitar un incendio si observa humo.
- No utilice el interior del horno para almacenamiento. No deje objetos de papel, utensilios de cocción o alimentos dentro del horno cuando se esté utilizando.
- Agite o remueva los contenidos de los biberones y de los tarritos de comida para bebés y compruebe su temperatura antes de su consumo con el fin de evitar quemaduras.
- Este producto es un equipo de Grupo 2 Clase B ISM. El Grupo 2 engloba todos los equipos ISM (industriales, científicos y médicos) en los que la energía de radiofrecuencia se genera intencionadamente y/o se usa en forma de radiación electromagnética para el tratamiento de materiales, así como los equipos de electroerosión.

# 1 Instrucciones importantes para la seguridad y el medio ambiente

- Los equipos de la Clase B están diseñados para el uso en hogares o establecimientos directamente conectados a una red de alimentación de bajo voltaje.
- La puerta o la superficie exterior del aparato pueden calentarse cuando estén en uso.
- No caliente líquidos u otros alimentos en recipientes cerrados, ya que existe riesgo de explosión.
- Calentar bebidas con microondas puede hacer que hiervan y salpiquen alrededor una vez que se hayan retirado del horno; por lo tanto, tenga cuidado al sostener los recipientes.
- No use el horno para freír alimentos. El aceite caliente puede dañar los componentes y materiales del horno, y puede incluso causar quemaduras en la piel.
- Pele los alimentos de piel dura, como patatas, calabacines, manzanas y castañas.
- El aparato debe estar ubicado de manera tal que la parte trasera esté mirando hacia la pared.
- Si la puerta o sus juntas han sufrido daños, no utilice el horno hasta que no haya sido reparado por un técnico competente.
- Antes de mover el aparato, asegure el plato giratorio para evitar daños al mismo.
- No utilice su horno microondas para cocinar o calentar huevos que no sean revueltos, con o sin cáscara.
- Nunca quite las piezas en la parte trasera y en los laterales del aparato, ya que protegen las distancias mínimas entre las paredes del armario y el electrodoméstico para permitir la circulación de aire necesaria.
- Este horno microondas se ha diseñado únicamente para su uso integrado.
- No utilice el aparato para otros fines distintos de su uso previsto.
- No lo utilice como una fuente de calor.
- El horno microondas está diseñado únicamente para descongelar, cocinar y guisar alimentos.



# 1 Instrucciones importantes para la seguridad y el medio ambiente

- No cocine excesivamente los alimentos, de lo contrario, podría causar un incendio.
- No utilice limpiadores a vapor para limpiar el aparato.
- Se recomienda la máxima precaución cuando se esté utilizando cerca de niños o personas con discapacidades físicas, sensoriales o mentales.
- Los niños de ocho o más años y las personas con las capacidades físicas, sensoriales o mentales limitadas o que no tengan los conocimientos y la experiencia necesarios pueden usar este aparato siempre y cuando lo hagan bajo supervisión o bien comprendan las instrucciones de uso seguro del aparato y sus riesgos potenciales. No deje que los niños jueguen con el aparato. Las tareas de limpieza y mantenimiento no deben dejarse en manos de niños a menos que sean supervisados por un adulto.
- ¡Peligro de descarga eléctrica! Mantenga todos los materiales de embalaje alejados de los niños.
- No deje que los niños empleen el horno microondas sin supervisión, a no ser que hayan recibido instrucciones adecuadas sobre su utilización segura y comprendan los riesgos de un uso inadecuado.
- Debido al calor excesivo que emana en los modos grill y combinado, los niños solo podrán estar autorizados a utilizar estos modos bajo la supervisión de un adulto.
- Mantenga el producto y su cable de alimentación inaccesibles a los niños menores de 8 años.
- Es posible que el aparato y las superficies accesibles estén muy calientes durante el funcionamiento. Mantenga a los niños alejados.

# 1 Instrucciones importantes para la seguridad y el medio ambiente

## 1.2 Conformidad con la normativa WEEE y eliminación del aparato al final de su vida útil:

Este producto es conforme con la directiva de la UE sobre residuos de aparatos eléctricos y electrónicos (WEEE) (2012/19/UE). Este producto incorpora el símbolo de la clasificación selectiva para los residuos de aparatos eléctricos y electrónicos (WEEE).

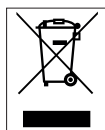

Este símbolo indica que este producto no debe eliminarse con otros desechos domésticos al final de su vida útil. El dispositivo usado debe ser devuelto

al punto de recogida oficial para el reciclaje de los dispositivos eléctricos y electrónicos. Para encontrar estos sistemas de recogida, por favor, póngase en contacto con las autoridades locales o con el distribuidor donde se compró el producto. Cada hogar desempeña un papel importante en la recuperación y el reciclaje de los aparatos antiguos. La eliminación adecuada de los aparatos usados ayuda a prevenir las posibles consecuencias negativas para el medio ambiente y la salud humana.

## 1.3 Cumplimiento de la directiva RoHS:

El producto que ha adquirido es conforme con la directiva de la UE sobre la restricción de sustancias peligrosas (RoHS) (2011/65/UE). No contiene ninguno de los materiales nocivos o prohibidos especificados en la directiva.

## 1.4 Información de embalaje



El embalaje del producto está fabricado con material reciclable de acuerdo con las normativas nacionales sobre medio ambiente. No se deshaga del material de embalaje ni de los desechos domésticos o de otro tipo. Llévelos a los puntos de recogida de material de embalaje designados por las autoridades locales.

## 2 Especificaciones técnicas del aparato

### 2.1 Información general

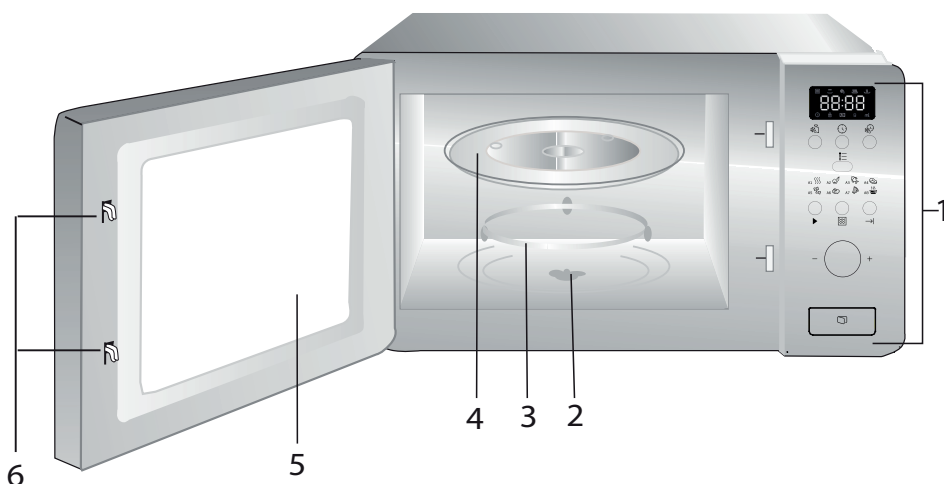

1. Panel de control
2. Eje del plato giratorio
3. Soporte del plato giratorio
4. Bandeja de cristal
5. Ventana del horno
6. Sistema de bloqueo de seguridad de la puerta

### 2.2 Datos técnicos

<b>Tensión nominal</b>	230 V~, 50 Hz
<b>Frecuencia de funcionamiento</b>	2450 MHz
<b>Potencia de entrada nominal (microonda)</b>	1050 W
<b>Potencia de salida nominal (microonda)</b>	700 W
<b>Capacidad del horno</b>	17 L
<b>Diámetro del plato giratorio</b>	Ø 245 mm
<b>Temporizador</b>	0-95'
<b>Dimensiones exteriores</b>	595*336*382 mm
<b>Peso neto</b>	15 kg

Queda reservado el derecho a modificaciones técnicas y de diseño.

Las evaluaciones del producto o los valores indicados en los demás documentos adjuntos son valores que se han obtenido en condiciones de laboratorio de acuerdo con las normas pertinentes. Estos valores pueden variar según el uso que se haga del aparato y de las condiciones ambientales.

## 2 Especificaciones técnicas del aparato

### 2.3 Instalación del plato giratorio

- Nunca coloque la bandeja de cristal con la cara hacia abajo. Nunca bloquee la bandeja de cristal.
- Tanto la bandeja de cristal como el soporte del plato giratorio deben usarse siempre durante la cocción.
- Los alimentos y los recipientes de alimentos deben colocarse siempre sobre la bandeja de cristal para su cocción.
- Si la bandeja de cristal o el plato giratorio se quebraran o rompieran, contacte al centro de servicio autorizado más cercano.

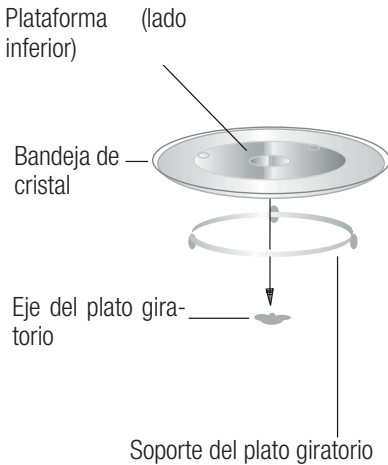

# 3 Instalación y conexión

## 3.1 Muebles empotrados

El armario empotrado no deberá tener una pared posterior detrás del aparato.

La altura mínima de la instalación es de 85 cm.

No cubra las ranuras de ventilación ni los puntos de entrada de aire.

1.

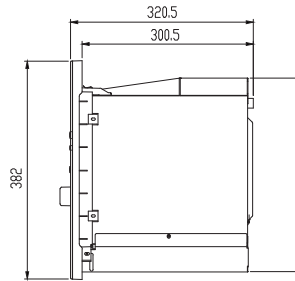
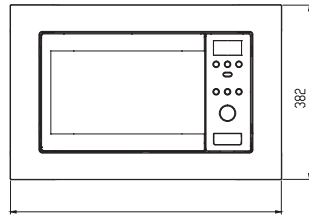
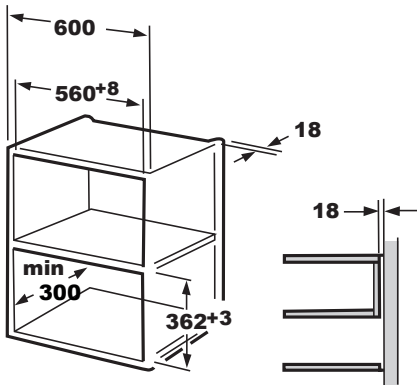

2.

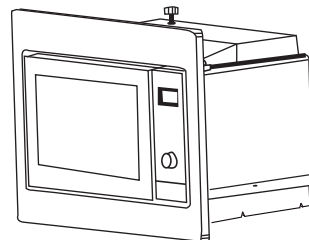
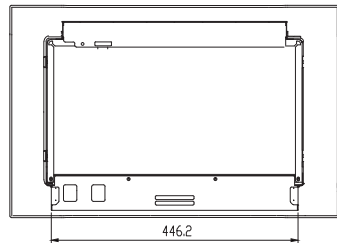
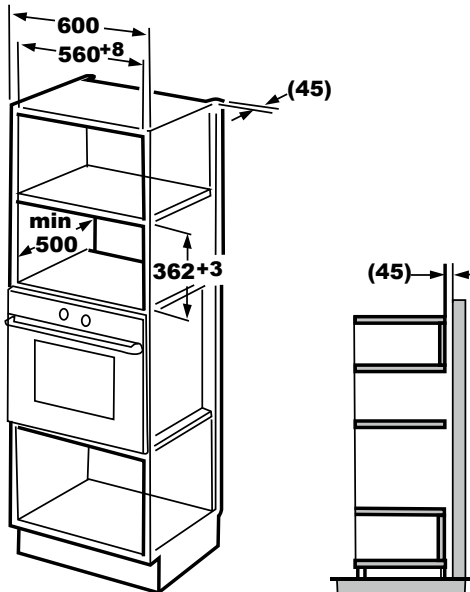

# 3 Instalación y conexión

## 3.2 Instalación del horno

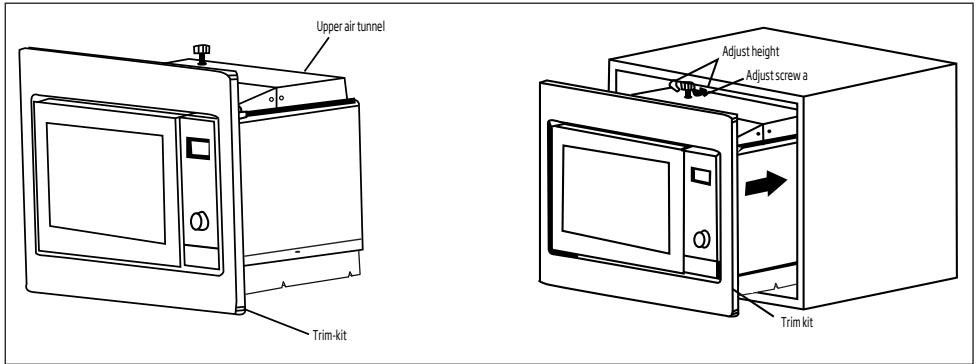

1. Instale el horno dentro del armario.

- No estrangule ni doble el cable de corriente.
- Asegúrese de que el horno esté instalado en el centro del armario.

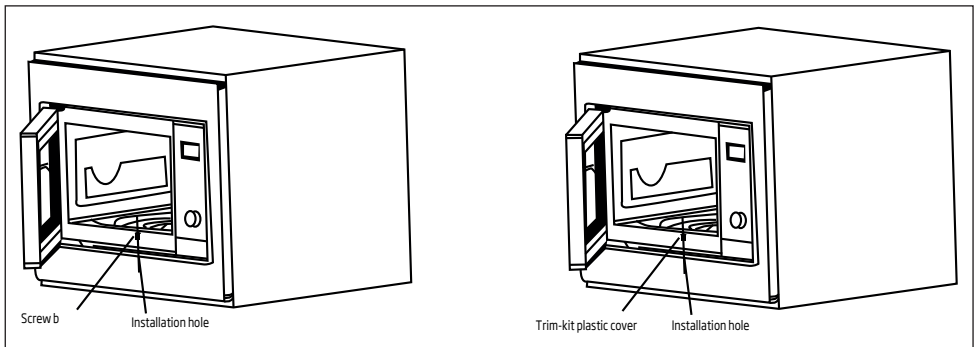

2. Abra la puerta, fije el horno en el armario con el TORNILLO B a través del ORIFICIO DE INSTALACIÓN del TRIM KIT. Luego, coloque la TAPA PLÁSTICA PARA CUBRIR EL ORIFICIO DE INSTALACIÓN.

## 4 Funcionamiento de su aparato

### 4.1 Panel de control

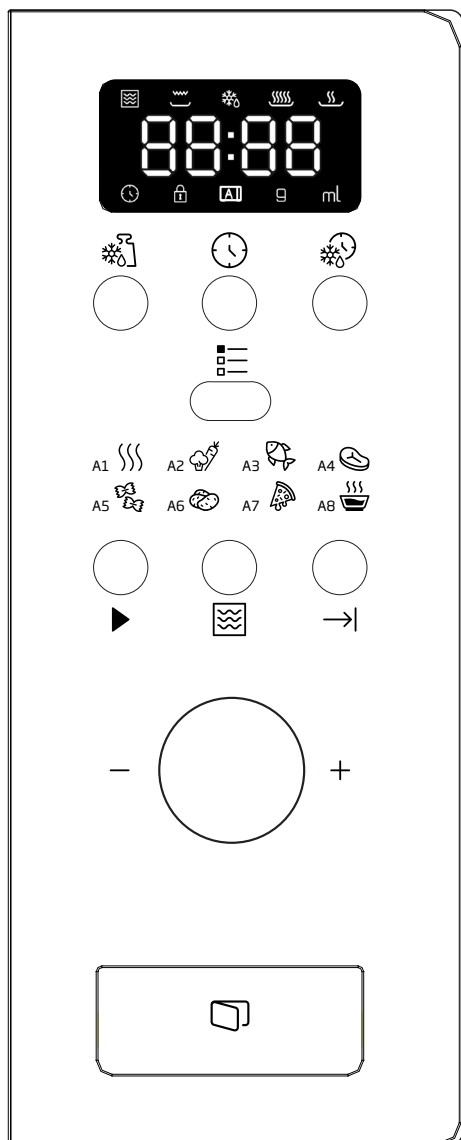



- Descongelación por peso
- Reloj/Preajuste
- Descongelación por tiempo
- Menú
- Inicio rápido/Inicio
- Microondas
- Cancelar/Parar
- A-1 Recalentamiento automático
- A-2 Verduras
- A-3 Pescado
- A-4 Carne
- A-5 Pasta
- A-6 Patata
- A-7 Recalentar Pizza
- A-8 Sopa

### 4.2 Ajuste del reloj





Cuando el horno microondas esté conectado a la corriente eléctrica, aparecerá "0:00" en la pantalla y el timbre sonará una vez.

1. Pulse las cifras de las horas parpadearán y se iluminará el indicador del reloj .
2. Gire para ajustar la hora; el valor introducido deberá estar entre 0 y 23.
3. Pulse , los dígitos de los minutos parpadearán.
4. Gire para ajustar los minutos; el valor introducido deberá estar entre 0 y 59.

## 4 Funcionamiento de su aparato







5. Pulse  para finalizar el ajuste del reloj. El indicador de reloj  se apagará, ":" parpadeará y la hora se iluminará.

### 4.3 Zona de cocción

1. Pulse , "P100" parpadeará.
2. A continuación, gire  para seleccionar la potencia "P100", "P80".... y se visualizará "P10" en orden.
3. Pulse  para confirmar, y luego gire  para seleccionar el tiempo de cocción.
4. Pulse  para iniciar la cocción.



**Ejemplo:** Si desea utilizar el 80% del microondas para cocinar durante 20 minutos, puede hacer funcionar el horno en los siguientes pasos.

1. Pulse  una vez, la pantalla muestra "P100".
2. Gire  para ajustar el 80% de la potencia de microondas hasta que la pantalla del horno indique "P 80".
3. Pulse  para confirmar, en la pantalla aparecerá "P 80".
4. Gire  para ajustar el tiempo de cocción hasta que la pantalla del horno indique "20:00".
5. Pulse  para empezar a cocinar o pulse  para cancelar los ajustes.

Los valores de los pasos para el ajuste del tiempo de cocción del interruptor codificador son los siguientes:

0---1 min	5 segundos
1---5 min	10 segundos
5---10 min	30 segundos
10---30 min	1 minuto
30---95 min	5 minutos

Instrucciones del teclado del "microondas"





Pedido	Pantalla	Potencia de microondas
1	P 100	100 %
2	P 80	80 %
3	P 50	50 %
4	P 30	30 %
5	P 10	10 %

### 4.4 Cocción preajustada

Ajuste el reloj en primer lugar. (Consulte las instrucciones de ajuste del reloj.)







**Ejemplo:** Si desea utilizar el 80% de la potencia del microondas para cocinar durante 15 minutos, puede hacer funcionar el horno en los siguientes pasos.

1. Pulse  una vez, la pantalla muestra "P100".
2. Gire  para ajustar el 80% de la potencia de microondas hasta que la pantalla del horno indique "P 80".
3. Pulse  para confirmar, en la pantalla aparecerá "P 80".
4. Gire  para ajustar el tiempo de cocción hasta que la pantalla del horno indique "15:00".





¡Tenga cuidado! No pulse  para empezar a cocinar.







5. Pulse , las cifras de las horas parpadearán y el indicador  se iluminará.
6. Gire  para ajustar las cifras de horas, el tiempo de entrada debe estar entre 0 y 23.
7. Pulse , los dígitos de los minutos parpadearán.
8. Gire  para ajustar los minutos; el valor introducido deberá estar entre 0 y 59.









## 4 Funcionamiento de su aparato

9. Pulse  para finalizar el ajuste. El indicador de reloj  parpadeará. Si la puerta se cierra, el timbre sonará dos veces cuando la hora se inicie automáticamente y el indicador de reloj  se apagará.

### 4.5 Descongelación por peso

1. Pulse el botón . La pantalla mostrará "dEF1",  y  se iluminará.
2. Gire  para seleccionar el peso del alimento. El peso varía de 100 a 2000 g.
3. Pulse  para empezar a descongelar comida.  y  parpadearán.

### 4.6 Descongelación por tiempo



1. Pulse el botón . La pantalla mostrará "dEF2",  y  se iluminará.
2. Gire  para seleccionar el peso de los alimentos. El tiempo máximo es de 95 minutos.
3. Pulse  para empezar a descongelar comida.  y  parpadearán.

### 4.7 Cocción en varios pasos

Se pueden configurar como máximo 3 secciones en la cocción. En la cocción en varios pasos, si uno de los pasos es la descongelación, entonces esta debe fijarse como primer paso.







**Ejemplo:** Si desea utilizar "20 minutos de potencia de microondas al 100% + 5 minutos de potencia de microondas al 80%" para cocinar los alimentos.

1. Pulse el pad  una vez, la pantalla muestra "P100".
2. Pulse  para confirmar la potencia de microondas.
3. Gire  para seleccionar el tiempo de cocción.

4. Pulse el pad  una vez, la pantalla muestra "P100".

5. Gire  para seleccionar el 80% de potencia de microondas.

6. Pulse el pad , luego gire  para seleccionar el tiempo de cocción del 80% de potencia de microondas.

7. Pulse  para empezar a cocinar o pulse  para cancelar los ajustes.









### 4.8 Inicio/Inicio rápido

Cuando el horno esté en estado de espera, pulse  para iniciar la cocción de los alimentos en el microondas durante 1 minuto. Cada pulsación aumentará en un minuto. El tiempo máximo de cocción es de 95 minutos.

### 4.9 Menú automático











**Ejemplo:** Si quiere utilizar el "Menú automático" para cocinar 250 g de pescado.

1. Pulse ,  y  parpadearán.
2. Gire  para seleccionar la función deseada.
3. Pulse el botón  para confirmar.
4. Gire  para seleccionar el peso del pescado. La "g" se iluminará.
5. Pulse  para empezar. "g" se apagará,  and  parpadearán.

## 4 Funcionamiento de su aparato

El procedimiento de menú automático:



Menú	Pedido	Peso	Pantalla
 A-1 Recalentamiento automático	1	200 g	200 g
		400 g	400 g
		600 g	600 g
 A-2 Verduras	2	200 g	200 g
		300 g	300 g
		400 g	400 g
 A-3 Pescado	3	250 g	250 g
		350 g	350 g
		450 g	450 g
 A-4 Carne	4	250 g	250 g
		350 g	350 g
		450 g	450 g
 A-5 Pasta	5	50 g (con agua 450 ml)	50 g
		100 g (con agua 800 ml)	100 g
 A-6 Patata	6	200 g	200 g
		400 g	400 g
		600 g	600 g
 A-7 Recalentar Pizza	7	200 g	200 g
		400 g	400 g
 A-8 Sopa	8	200 ml	200 ml
		400 ml	400 ml

### 4.10 Función de bloqueo infantil

**Bloqueo:** En el estado de espera, pulse “→|” durante 3 segundos. Se oirá un pitido largo indicando que se entra en el estado de bloqueo infantil y el horno mostrará “E - - 3 y .

**Salir del bloqueo:** En el estado de bloqueo, pulse “→|” durante 3 segundos. Se oirá un pitido largo indicando que el bloqueo se ha liberado.

### 4.11 Función de consulta

1. En el estado de microondas, pulse “”, se visualizará la potencia actual durante 4 segundos. Al cabo de 4 segundos, el horno volverá al estado anterior;
2. En el estado de cocción, pulse “” para consultar el tiempo, y el tiempo se mostrará durante 4 segundos.
3. En el estado de preajuste, pulse “” para consultar el tiempo preestablecido y parpadeará durante 4 segundos.

## 5 Limpieza y mantenimiento

### 5.1 Limpieza



**ADVERTENCIA:** Jamás utilice gasolina, disolventes, limpiadores abrasivos, objetos metálicos o cepillos duros para limpiar el aparato.



**ADVERTENCIA:** No sumerja el aparato en agua o cualquier otro líquido.

1. Apague el aparato y desconéctelo de la toma de corriente de la pared.
2. Espere que el aparato se enfríe completamente.
3. Mantenga limpio el interior del horno. Limpie con un paño húmedo cuando las salpicaduras de alimentos o los líquidos derramados se adhieran a las paredes del horno. Se puede usar un detergente suave si el horno está muy sucio. Evite la utilización de aerosoles u otros limpiadores abrasivos que pueden producir manchas, marcas o que la superficie de la puerta pierda brillo.
4. Las superficies externas del horno se deben limpiar con un paño húmedo. No permita que penetre agua por las aberturas de ventilación para evitar dañar las piezas operativas del interior del horno.
5. Limpie frecuentemente ambos lados de la puerta y del cristal, las juntas de la puerta y las partes cercanas a las juntas con un paño húmedo para quitar las manchas de derrames y salpicaduras. No utilice productos de limpieza abrasivos.
6. No permita que el panel de control se humedezca. Límpielo con un paño suave y húmedo. Deje la puerta abierta para evitar que el horno se ponga en funcionamiento involuntariamente mientras limpia el panel de control.
7. En caso de que se acumule vapor en el interior o alrededor de la puerta del horno, elimínelo con un paño suave. Esto puede ocurrir cuando el horno microondas se utiliza en condiciones de mucha humedad. Es algo normal.
8. En algunos casos, deberá retirar la bandeja de cristal para su limpieza. Lave la bandeja con agua caliente y jabón o bien en un lavavajillas.
9. El anillo del rodillo y el suelo del horno deben limpiarse con regularidad para evitar ruidos excesivos.
10. Es suficiente limpiar la superficie inferior del horno con un detergente suave. El anillo del rodillo debe lavarse con agua caliente y jabón o bien en un lavavajillas. Cuando retire el anillo del rodillo del suelo interno del horno para su limpieza, asegúrese de instalarlo en la posición correcta cuando lo vuelva a colocar.
11. Para eliminar los malos olores del horno, coloque un vaso de agua y el zumo y la cáscara de un limón en un recipiente profundo apto para microondas y ponga en funcionamiento el horno durante 5 minutos en modo microondas. Seque bien la superficie con un paño suave.
12. Contacte el servicio técnico autorizado cuando tenga que cambiar la lámpara del horno.
13. El horno se debe limpiar con regularidad y se debe eliminar cualquier resto de comida que se haya acumulado. Si no se mantiene limpio el horno, puede provocar defectos en la superficie que afectarían negativamente la vida útil del aparato y podría provocar riesgos.
14. No arroje este aparato junto con sus residuos domésticos; los hornos viejos deben ser eliminados en un centro de recogida de residuos especial dispuesto a tal fin por el gobierno local.
15. Cuando el horno microondas se utiliza en su función grill, puede producirse una pequeña cantidad de humo y olor, que desaparecerán tras un cierto tiempo de uso.

### 5.2 Almacenamiento

- Si no va a utilizar el aparato durante un periodo prolongado de tiempo, guárdelo cuidadosamente.
- Asegúrese de que el aparato esté desenchufado, frío y totalmente seco.
- Guarde el aparato en un lugar fresco y seco.
- Mantenga el aparato fuera del alcance de los niños.

## 7 Resolución de problemas

Normal	
El horno microondas interfiere con la recepción de la señal de televisión.	La recepción de las señales de radio y televisión pueden sufrir interferencias cuando el horno microondas está funcionando. Es similar a la interferencia producida por pequeños electrodomésticos, como la batidora, la aspiradora y el ventilador. Es algo normal.
La luz del horno baja su potencia.	Durante la cocción microondas de baja potencia, es posible que la luz del horno también disminuya su potencia. Es algo normal.
El vapor se acumula en la puerta, el aire caliente sale por los orificios de salida de vapor	Durante la cocción, puede emanar vapor de los alimentos. La mayor parte de este vapor saldrá por los orificios de salida de vapor. Pero algunos vapores podrán acumularse en un lugar frío como la puerta del horno. Es algo normal.
El horno se inicia accidentalmente sin alimentos en su interior.	No se puede hacer funcionar el aparato sin alimentos en su interior. Es muy peligroso.

Problema	Motivo posible	Solución
No se puede iniciar el horno.	1) El cable de alimentación no está enchufado correctamente.	Desenchúfelo. Luego, enchúfelo nuevamente por 10 segundos.
	2) El fusible está quemado o el disyuntor se ha activado.	Sustituya el fusible o restablezca el disyuntor (reparado por un operador profesional de nuestra empresa).
	3) Problemas con el tomacorriente.	Compruebe la toma eléctrica enchufando otros aparatos.
El horno no calienta.	4) La puerta no está cerrada correctamente.	Cierre la puerta correctamente.
El plato giratorio de cristal hace ruido durante el funcionamiento del horno microondas.	5) El plato giratorio y la parte inferior del horno están sucios.	Consulte la sección "Limpieza y mantenimiento" para limpiar las partes sucias.



**Contacto para asistencia técnica:  
902 877 665 / 932 992 581**

#### CONDICIONES DE GARANTIA - ESPAÑA

El presente certificado cubre la garantía de reparación de su electrodoméstico de gama blanca y PAE (\*) durante el periodo de garantía legal previsto en la ley, a partir de la fecha de venta, contra todo defecto de funcionamiento proveniente de fabricación o materiales; o de sustitución del aparato, salvo que una de estas opciones resulte imposible o desproporcionada respecto de la otra. Cuando usted detecte un defecto o anomalía en el aparato contacte de forma inmediata con nosotros para informarnos de la falta de conformidad. Los pequeños electrodomésticos (PAE) deberán ser entregados en el taller del servicio oficial de la marca para su revisión.

La presente garantía sólo será válida si se presenta factura, ticket de compra o el albarán de entrega correspondiente a la adquisición del producto. La presente garantía es válida en el territorio español y portugués para los aparatos distribuidos por Beko Electronics España S.L.. La garantía sólo tendrá validez sobre el primer comprador o adquiriente del producto. La garantía será válida para aquellos aparatos cuya instalación sea correcta y estén ubicados en condiciones climáticas y medioambientales adecuadas para su correcto funcionamiento.

#### EXCLUSIONES DE LA GARANTIA

El coste de la reparación será a cargo del usuario en los siguientes casos:

- Los aparatos utilizados para uso profesional o no exclusivamente doméstico.
- Los aparatos desmontados o manipulados por personas ajenas a los servicios técnicos expresamente autorizados.
- Las instalaciones, transporte, sustitución de aparatos, puestas en marcha, cambio de sentido de puertas.
- Intervenciones de mantenimiento o de información sobre el uso de los aparatos.
- Cambio de inyectores en aparatos de gas.
- Las averías provocadas por falta de mantenimiento o limpieza o aquellas provocadas por un uso indebido, sobrecarga, abandono o de manera no conforme a las instrucciones de uso o de instalación de los aparatos.
- Las averías producidas por causas fortuitas, siniestros de fuerza mayor o derivados de instalación incorrecta y en general, averías por causas ajenas al propio aparato.
- Las averías provocadas por conexiones que puedan presentar fluctuaciones, irregularidades o falta de uniformidad en el suministro, por ejemplo: suministro de agua impulsado por grupos de presión, energía solar, energía eólica, generadores eléctricos, u otro tipo de suministro no normalizado.
- La sustitución de materiales rotos o deteriorados por desgaste o uso no normal del aparato, o materiales consumibles tales como: juntas, plásticos, gomas, correas, cristales, escobillas, bombillas, asas, tiradores, tapas de quemadores, filtros, rejillas, ánodos de sacrificio (magnesio o similares) de calentadores o calderas, etc.
- Los aparatos que presenten oxidación, o daños por corrosión en esmaltes o pinturas, que puedan ser provocados por efectos químicos o electroquímicos del agua o cualquier otra sustancia, o aceleradas por circunstancias ambientales o climáticas no propicias.
- Defectos estéticos en serigrafía o pintura.
- Los daños de transporte o manipulación, golpes, etc.
- Los aparatos deben instalarse de forma accesible para su reparación, debiendo asumir el usuario los costes necesarios para el acceso al aparato para su reparación y sustitución.

La presente garantía no afecta a los derechos de que dispone el consumidor conforme a lo previsto en la legislación vigente. El Servicio Oficial de Asistencia Técnica resolverá cualquier incidencia que pudiera precisar su electrodoméstico siempre que el aparato esté instalado de forma accesible.

Para asegurarse que su electrodoméstico va a ser intervenido por un técnico oficial autorizado, rogamos solicite el carnet avalado por ANFEL (Asociación Nacional de Fabricantes de Electrodomésticos) a nuestros técnicos.

Las marcas BEKO y GRUNDIG se distribuyen por Beko Electronics España S.L.

#### DATOS APARATO (a rellenar por el Distribuidor):

Titular:		Sello Establecimiento:
Modelo:	Núm. serie:	
Establecimiento:	Fecha de compra:	

**El garante e importador de su electrodoméstico es: BEKO ELECTRONICS ESPAÑA S.L. Calle Provenza nº 388  
3º Barcelona 08025, España.**

**Conózanos mejor en nuestra página: [www.beko.com](http://www.beko.com) Conserve este documento, es importante para usted.**

(\*) Se consideran electrodomésticos de gama blanca, los aparatos de gran tamaño de cocina, limpieza, refrigeración y ventilación y el pequeño aparato electrodoméstico (PAE) aquellos aparatos de higiene personal, mantenimiento del hogar y preparación de alimentos.

# Nejprve si přečtěte tento návod k použití!

Vážený zákazníku,

Děkujeme, že jste si vybrali tento produkt značky Beko. Doufáme, že s tímto spotřebičem, který byl vyroben s využitím vysoce kvalitní a moderní technologie, dosáhnete těch nejlepších výsledků. Z tohoto důvodu si před použitím spotřebiče pečlivě přečtěte celý návod k použití a jakékoli doplňující dokumenty a uchovejte je pro budoucí použití. Pokud spotřebič předáte další osobě, rovněž jí předejte návod k použití. Dodržujte pokyny a věnujte pozornost všem informacím a varováním uvedeným v návodu k použití.

Nezapomeňte, že se tento návod může vztahovat i k několika jiným modelům. Rozdíly mezi modely jsou v návodu výslovně popsány.

## Význam symbolů

V různých částech tohoto návodu k použití jsou použity následující symboly:

	Důležité informace o užitečných tipech k použití.
--	---

	Upozornění na nebezpečné situace týkající se ohrožení života a majetku.
--	---

	Upozornění na horké povrchy.
--	------------------------------



Tento spotřebič byl vyroben v ekologicky šetrných a moderních zařízeních bez negativního dopadu na životní prostředí.

---

# 1 Důležité bezpečnostní pokyny a pokyny týkající se životního prostředí

## Důležité bezpečnostní pokyny Pečlivě přečtěte a uschovejte pro budoucí použití

### 1.1 Bezpečnostní varování

Tato část obsahuje bezpečnostní pokyny, které vám pomohou chránit se před rizikem požáru, úrazu elektrickým proudem, vystavení úniku mikrovlnné energie, zranění osob nebo škod na majetku. Nedodržení těchto pokynů má za následek neplatnost záruky.

- Mikrovlnné trouby Beko splňují příslušné bezpečnostní normy. V případě jakéhokoli poškození spotřebiče nebo napájecího kabelu je třeba svěřit opravu nebo výměnu prodejci, servisnímu středisku nebo odborníkovi a autorizovanému servisu, aby se zabránilo jakémukoli nebezpečí. Nesprávná nebo nekvalifikovaná oprava může být nebezpečná a představuje riziko pro uživatele.
- Toto zařízení je určeno pro použití v domácnosti a v podobných podmínkách, jako jsou například:
  - Kuchyně pro zaměstnance v obchodech, kancelářích a jiných pracovních prostředích
  - Domy na farmách
  - Pro potřeby zákazníků v hotelech a jiných typech ubytovacích zařízení;
  - V ubytovnách a hostelech.
- Výrobek není určen pro průmyslové nebo laboratorní použití.
- Nepokoušejte se troubu spustit, když jsou její dvířka otevřená; jinak byste mohli být vystaveni škodlivé mikrovlnné energii. Bezpečnostní zámky nevyřazujte, ani s nimi neoprávněně nemanipulujte.
- Mikrovlnná trouba je určena k ohřevu jídel a nápojů. Sušení jídla nebo oděvů a ohřívání ohřívacích podložek, pantoflí, houbiček, vlhkých hadříků apod. může vyvolat riziko zranění, vznícení nebo požáru.
- Mezi přední stranu a dvířka trouby nekládejte žádné předměty. Dbejte na to, aby se na uzavíracích plochách nehromadily zbytky nečistot nebo čisticích prostředků.

# 1 Důležité bezpečnostní pokyny a pokyny týkající se životního prostředí

- Jakékoli servisní práce zahrnující odstranění krytu, který poskytuje ochranu před vystavením mikrovlnné energii, musí provádět autorizované osoby nebo servis. Jakýkoli jiný přístup je nebezpečný.
- Váš výrobek je určen k vaření, ohřívání a rozmrazování potravin v domácnosti. Nesmí se používat ke komerčním účelům.
- Vaše trouba není určena k sušení jakýchkoli živých bytostí.
- Nepoužívejte váš spotřebič k sušení oděvů ani kuchyňských utěrek.
- Nepoužívejte tento spotřebič venku, v koupelně, ve vlhkém prostředí ani na místech, kde by se mohl namočit.
- Za škody vzniklé v důsledku nesprávného použití nebo nesprávného zacházení se zařízením neneseme žádnou odpovědnost ani neposkytujeme záruku.
- Nikdy se nepokoušejte spotřebič demontovat. Za škody způsobené nesprávnou manipulací se neakceptují žádné nároky na záruku.
- Používejte pouze originální díly nebo části doporučené výrobcem.
- Pokud je spotřebič v provozu, nenechávejte jej bez dozoru.
- Spotřebič používejte vždy na stabilním, rovném, čistém, suchém a neklouzavém povrchu.
- Spotřebič by se neměl ovládat externím časovačem nebo samostatným systémem dálkového ovládání.
- Před prvním použitím spotřebiče očistěte všechny součásti. Přečtěte si podrobnosti uvedené v části „Čištění a údržba“.
- Provozujte spotřebič pouze pro účely, ke kterým je určen, jak je popsáno v tomto návodu.
- Spotřebič se během používání velmi zahřívá. Dbejte na opatrnost, abyste se nedotýkali horkých částí uvnitř trouby.
- Nepoužívejte troubu prázdnou.
- Kuchyňské nádobí se může zahřát přenosem tepla z ohřátých potravin na nádobí. Na uchopení nádobí možná budete potřebovat kuchyňské chňapky.



# 1 Důležité bezpečnostní pokyny a pokyny týkající se životního prostředí

- Nádobí je třeba zkontrolovat, zda je vhodné pro použití v mikrovlnných troubách.
- Nepokládejte troubu na kamna ani na jiná zařízení vytvářející teplo. Jinak může dojít k poškození a ztrátě záruky.
- Po otevření pokrmů nebo fólie může po vaření z jídla vycházet pára.
- Spotřebič a jeho přístupné povrchy mohou být při používání velmi horké.
- Dvířka a vnější sklo mohou být při používání spotřebiče velmi horké.
- Ujistěte se, že vaše síťové napájení odpovídá údajům uvedeným na typovém štítku spotřebiče.
- Jediný způsob, jak odpojit spotřebič od napájení, je vytáhnout zástrčku ze zásuvky.
- Spotřebič používejte pouze s uzemněnou zásuvkou.
- Nikdy nepoužívejte tento spotřebič, pokud je napájecí kabel nebo samotný spotřebič poškozen.
- Nepoužívejte tento spotřebič s prodlužovacím kabelem.
- Nikdy se nedotýkejte spotřebiče ani jeho zástrčky vlhkýma nebo mokřýma rukama.
- Umístěte spotřebič tak, aby zástrčka byla vždy přístupná.
- Chcete-li zabránit poškození napájecího kabelu, nedovolte aby došlo k jeho sevření, ohnutí nebo odírání na ostrých hranách. Udržujte napájecí kabel mimo dosah horkých povrchů a otevřeného ohně.
- Zamezte riziku náhodného vytažení napájecího kabelu nebo zakopnutí o napájecí kabel při používání spotřebiče.
- Před každým čištěním a pokud se spotřebič nepoužívá, jej odpojte ze zásuvky.
- Při odpojování zařízení od zdroje napájení netahejte za napájecí kabel, a nikdy kabel neomotávejte kolem zařízení.
- Neponořujte zařízení, napájecí kabel ani zástrčku do vody ani do jiných tekutin. Nedržte kabel pod tekoucí vodou.

# 1 Důležité bezpečnostní pokyny a pokyny týkající se životního prostředí

- Při ohřívání potravin v plastových nebo papírových nádobách dávejte pozor na troubu kvůli riziku vznícení.
- Před vložením sáčků do trouby odstraňte drátěné šňůry a / nebo kovové úchyty papírových nebo plastových sáčků.
- Pokud vidíte kouř, vypněte nebo odpojte spotřebič, pokud je to bezpečné, a nechte dvířka zavřená, aby se udusily případné plameny.
- Nepoužívejte mikrovlnnou troubu ke skladování. Když troubu nepoužíváte, nenechávejte v ní papírové předměty, kuchyňský materiál ani jídlo.
- Obsah krabic lahví a nádob s dětskou výživou je třeba před konzumací promíchat nebo protřepat a zkontrolovat teplotu, aby nedošlo k popálení.
- Tento spotřebič je klasifikován jako zařízení ISM skupiny 2, třídy B. Skupina 2 obsahuje všechna zařízení ISM (Industrial, Scientific, Medical) (průmyslová, vědecká a lékařská), ve kterých se vysokofrekvenční energie záměrně generuje a / nebo používá ve formě elektromagnetického záření za účelem zpracování materiálu, a dále zařízení na jiskrové řezání.
- Zařízení třídy B je vhodné pro použití v domácích instalacích a v instalacích přímo připojených k nízkonapěťové napájecí síti.
- V troubě nepoužívejte kuchyňský olej. Horký olej může poškodit součásti a materiály trouby, a dokonce může způsobit popáleniny kůže.
- Jídlo se silnou slupkou, jako jsou brambory, cukety, jablka a kaštiny, propíchněte.
- Spotřebič musí být umístěn tak, aby zadní strana směřovala ke zdi.
- Před přemístěním spotřebiče zajistěte otočný talíř, aby nedošlo k jeho poškození.

# 1 Důležité bezpečnostní pokyny a pokyny týkající se životního prostředí

- Vejce ve skořápce a celá natvrdo uvařená vejce se v mikrovlnné troubě nesmí ohřívat, protože mohou explodovat, a to i po ukončení mikrovlnného ohřevu.
- VAROVÁNÍ:** Pokud jsou dvířka nebo těsnění dvířek poškozené, trouba se nesmí používat, dokud ji neopraví kvalifikovaná osoba.
- VAROVÁNÍ:** Pro kohokoli jiného, než kompetentní osobu, je nebezpečné provádět jakékoli servisní nebo opravářské činnosti zahrnující odstranění krytu, který poskytuje ochranu před působením mikrovlnné energie.
- VAROVÁNÍ:** Tekutiny a jiné potraviny se nesmějí ohřívat v uzavřených nádobách, protože by mohly explodovat.
- Troubu je třeba pravidelně čistit a odstraňovat veškeré zbytky jídla.
  - Nad horním povrchem trouby by měl být volný prostor minimálně 20 cm.
  - Potraviny nepřevařujte, aby nedošlo k požáru.
- K čištění spotřebiče nepoužívejte chemikálie ani parní čističe.
  - Při používání v blízkosti dětí a osob s omezenými fyzickými, smyslovými nebo duševními schopnostmi dbejte na maximální opatrnost.
  - Děti ve věku 8 let a starší a osoby s omezenými fyzickými, smyslovými nebo duševními schopnostmi nebo bez znalostí a zkušeností mohou tento spotřebič používat pouze tehdy, když jsou pod dohledem osoby zajišťující bezpečné používání výrobku, nebo jsou odpovídajícím způsobem poučeny nebo rozumí rizikům používání produktu. S přístrojem si nesmí hrát děti. Postupy čištění a uživatelské údržby by neměly provádět děti, pokud nejsou pod dohledem starších osob.
  - **Nebezpečí udušení!** Všechny obalové materiály uchovávejte mimo dosah dětí.

# 1 Důležité bezpečnostní pokyny a pokyny týkající se životního prostředí

- S ohledem na nadměrné teplo, které vzniká v grilovacích a kombinovaných režimech, by mělo být dětem povoleno používat tyto režimy pouze pod dohledem dospělé osoby.
- Výrobek a jeho napájecí kabel uchovávejte tak, aby k nim neměly přístup děti mladší 8 let.
- Nevařte jídlo přímo na skleněném podnosu. Před umístěním do trouby vložte jídlo do příslušného kuchyňského nádobí.
- Při mikrovlnném vaření se nesmí používat kovové nádoby na jídlo a nápoje. Mohly by způsobit jiskření.
- Mikrovlnná trouba nesmí být umístěna ve skříni, která neodpovídá návodu k instalaci.
- Mikrovlnná trouba je určena pouze pro vestavěné použití.
- Pokud používáte vestavěné spotřebiče ve výšce nebo nad 900 mm nad podlahou, dávejte pozor, abyste při vyjímání nádob ze spotřebiče nevytáhli otočný talíř.
- Pokud je vestavěný výrobek ve skříni s dvířky, musí být během provozu dvířka skříně otevřená.

## 1.2 Dodržování směrnice WEEE a odstranění odpadů výrobku

Tento výrobek splňuje požadavky směrnice EU WEEE (2012/19 / EU). Na tomto produktu je zobrazen symbol klasifikace odpadu elektrických a elektronických zařízení (WEEE).



Tento symbol znamená, že na konci své životnosti se tento výrobek nesmí likvidovat spolu s ostatním domovním odpadem. Použité zařízení se musí odnést na oficiální sběrné místo za účelem recyklace elektrických a elektronických zařízení. Chcete-li najít tato sběrná místa, obraťte se na místní úřady nebo na prodejce, u kterého byl produkt zakoupen. Každá domácnost plní důležitou úlohu při zhodnocování a recyklaci starých zařízení. Správná likvidace použitého spotřebiče pomáhá předcházet možným negativním následkům pro životní prostředí a lidské zdraví.

## 1.3 Soulad se směrnicí RoHS

Výrobek, který jste si zakoupili, vyhovuje směrnici EU RoHS (2011/65/EU). Neobsahuje škodlivé a zakázané látky uvedené ve směrnici.

## 1.4 Informace o balení



Obalové materiály výrobku jsou vyrobeny z recyklovatelných materiálů v souladu s našimi vnitrostátními předpisy o životním prostředí. Nevyhazujte obalové materiály spolu s domácími nebo jinými odpady. Vezměte je do sběrných míst pro obalové materiály určené místními orgány.

## 2 Technické údaje produktu

### 2.1 Přehled

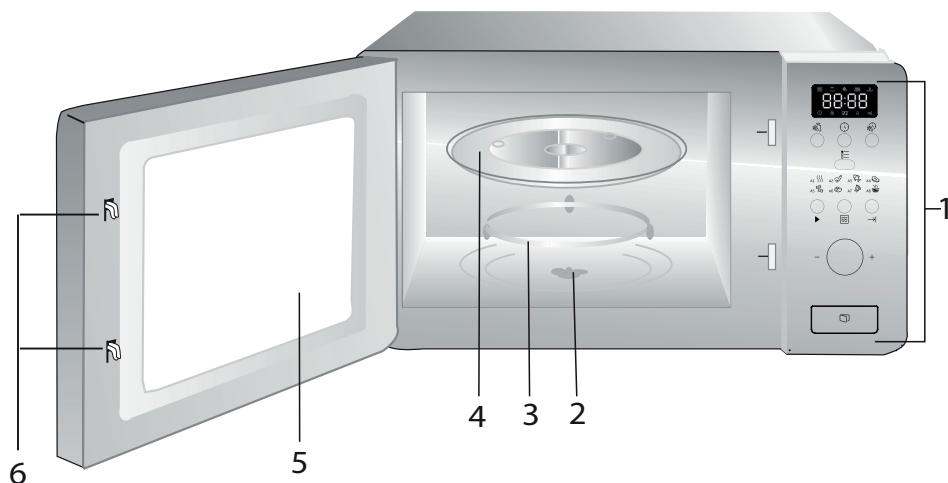

1. Ovládací panel
2. Hřídel otočného talíře
3. Vzpěra otočného talíře
4. Skleněný talíř
5. Okno trouby
6. Bezpečnostní systém zavírání dveří

### 2.2 Technické údaje

<b>Jmenovité napětí:</b>	230 V ~, 50 Hz
<b>Provozní frekvence</b>	2450 MHz
<b>Jmenovitý příkon (mikrovlnka)</b>	1050 W
<b>Jmenovitý výkon (mikrovlnka)</b>	700 W
<b>Kapacita trouby</b>	17 L
<b>Průměr otočného talíře</b>	Ø 245 mm
<b>Časovač</b>	0 – 95 minut
<b>Externí rozměry</b>	595*336*382 mm
<b>Čistá hmotnost</b>	15 kg

Práva k provádění technických a designových změn jsou vyhrazena.

Značení na výrobku nebo hodnoty uvedené v jiných dokumentech dodávaných s výrobkem jsou hodnoty, které byly dosaženy v laboratorních podmínkách v souladu s příslušnými normami. Tyto hodnoty se mohou lišit podle způsobu používání výrobku a okolních podmínek.

## 2 Technické údaje produktu

### 2.3 Instalace otočného talíře

- Nikdy nepokládejte skleněný talíř obráceně. Skleněný talíř nesmí být omezen v pohybu.
- Během vaření musí být vždy použity skleněný talíř a vzpěra otočného talíře.
- Všechny potraviny a nádoby s potravinami musí být během vaření vždy umístěné na otočném talíři.
- Pokud se skleněný talíř nebo vzpěra rozbije či nalomí, kontaktujte nejbližší autorizovaný servis.

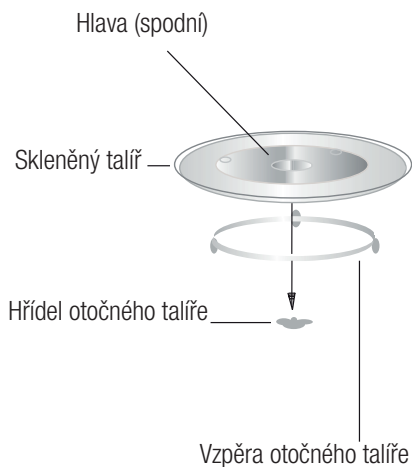

# 3 Instalace a zapojení

## 3.1 Vestavěný nábytek

Vestavěný nábytek nesmí mít za spotřebičem zadní stěnu.

Minimální výška instalace je 85 cm.

Nezakrývejte ventilační otvory ani místa přívodu vzduchu.

1.

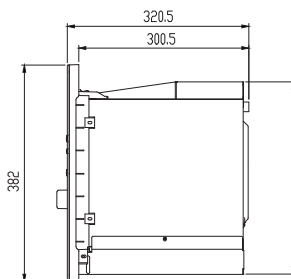
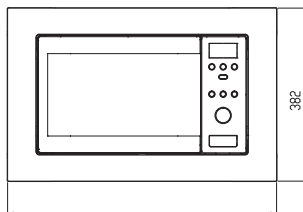
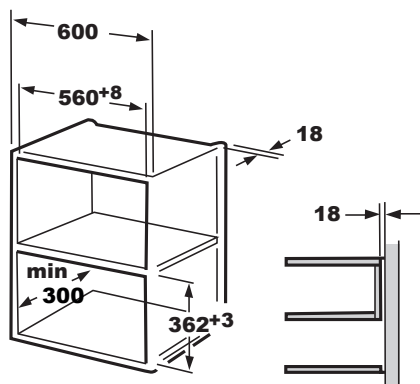

2.

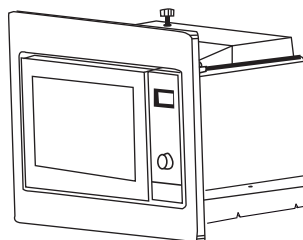
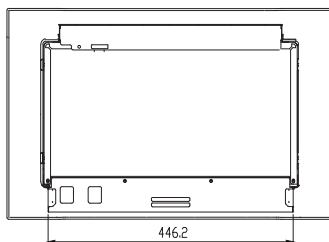
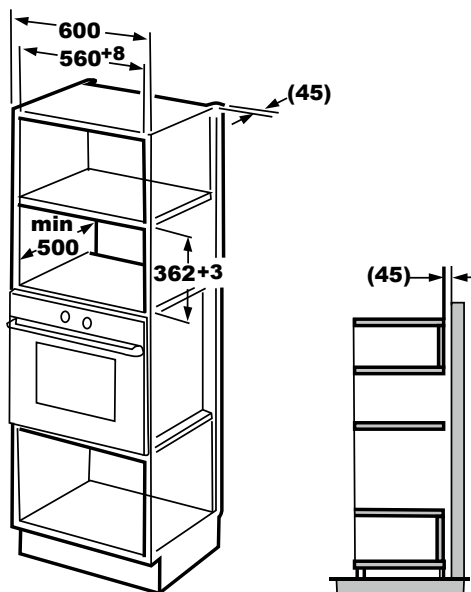

## 3 Instalace a zapojení

### 3.2 Instalace trouby

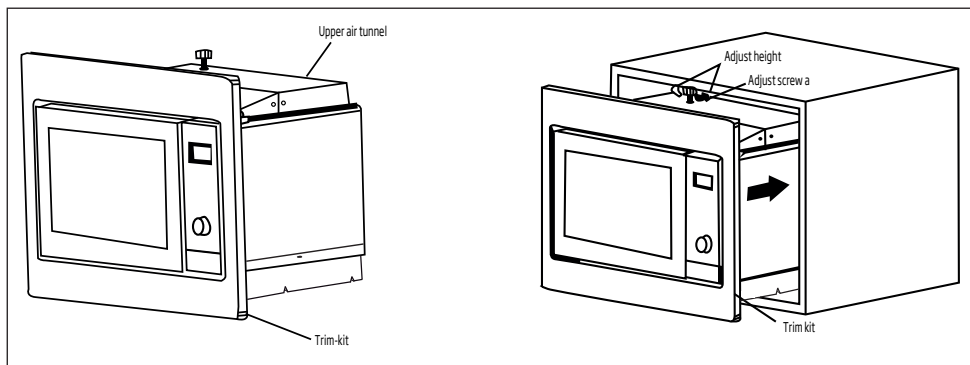

1. Troubu nainstalujte do skříně.

- Napájecí kabel nepřekrucujte ani neuchyčujte.
- Ujistěte se, že trouba je nainstalována v centru skříně.

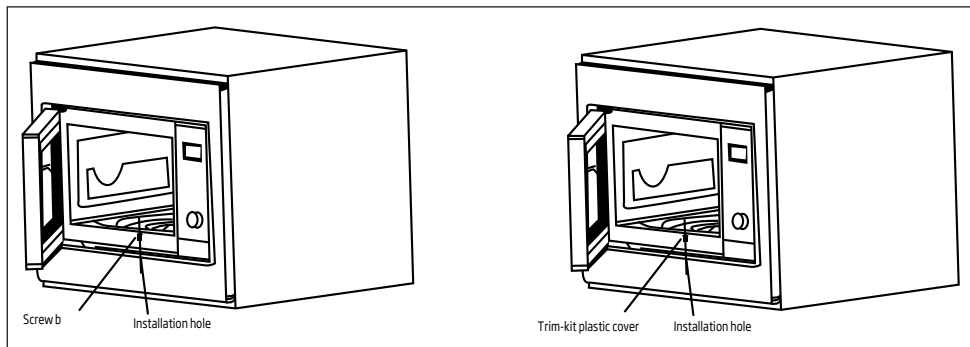

2. Otevřete dveře, troubu ke skříní připevněte přes instalační otvor šroubem b z vyvažovací sady. Potom na instalační otvor připevněte plastový kryt z vyvažovací sady.



## 4 Obsluha produktu

### 4.1 Ovládací panel

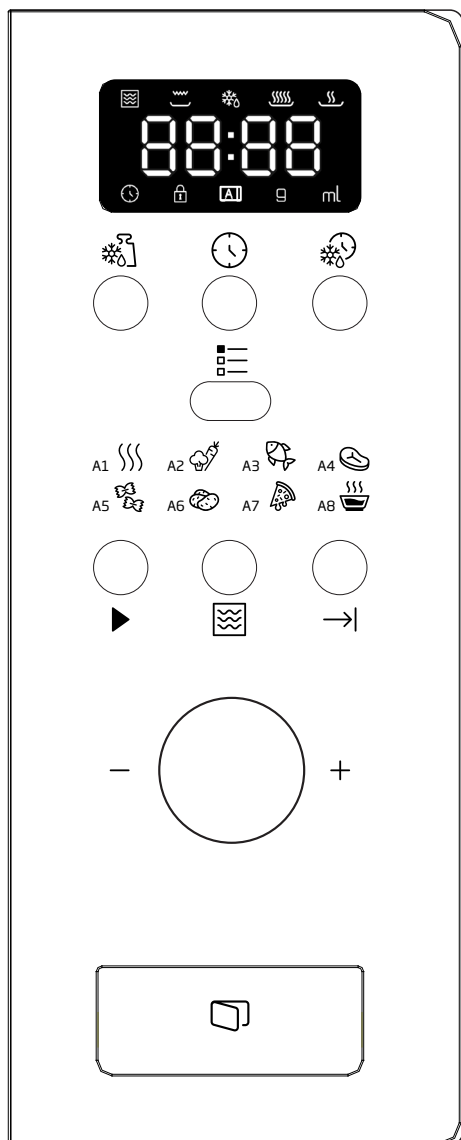

- Rozmrazování podle hmotnosti
- Hodiny / Nastavení
- Rozmrazování podle času
- Menu
- Rychlý start / Start
- Mikrovlnná trouba
- Zrušit / Stop
- A-1 Automatický opětovný ohřev
- A-2 Zelenina
- A-3 Ryby
- A-4 Maso
- A-5 Těstoviny
- A-6 Brambory
- A-7 Ohřátí pizzy
- A-8 Polévka





### 4.2 Nastavení hodin

Když je mikrovlnná trouba zapojena do sítě, na displeji se zobrazí "0:00", a ozve se jedno pípnutí.

1. Stiskněte , rozblíknají se číslice hodin a indikátor hodin bude svítit.
2. Otočením nastavte číslici hodin, zadaný čas musí být v rozpětí 0 až 23.
3. Stiskněte a rozblíknají se číslice minut.
4. Otočením nastavte číslice minut, zadaný čas musí být v rozpětí 0 až 59.
5. Stiskněte pro ukončení nastavení hodin. Indikátor hodin se vypne, znaménko ":" bude blikat a zadaný čas bude svítit.







## 4 Obsluha produktu

### 4.3 Příprava jídla

1. Stiskněte , rozblíká se "P100".
2. Otočením  vyberte hodnotu výkonu, hodnoty "P100", "P80" ... a : "P10" se budou zobrazovat po sobě.
3. Pak stisknutím  hodnotu potvrďte, otočením  nastavíte čas vaření.
4. Vaření zahájíte opětovným stisknutím .



**Příklad:** Chcete-li k vaření jídla použít 80% mikrovlnný výkon po dobu 20 minut, nastavte troubu následujícím způsobem.

1. Jednou stiskněte , na displeji se zobrazí „P100“.
2. Otáčením  nastavte mikrovlnný výkon na 80 % tak, aby se na displeji zobrazilo "P 80,,.
3. Potvrďte nastavení stisknutím , na displeji se zobrazí "P 80,,.
4. Otočením  nastavte délku vaření, dokud se na displeji trouby nezobrazí "20:00,,.
5. Stisknutím  spusťte vaření, nebo stisknutím  zrušte nastavení.

Hodnoty jednoho kroku při nastavování času pomocí tlačítka kódování jsou následující:

0 – 1 min.	5 sekund
1 – 5 min.	10 sekund
5 – 10 min.	30 sekund
10 – 30 min.	1 minuta
30 – 95 min.	5 minut

Pokyny ke klávesnici mikrovlnné trouby





Pořadí	Displej	Mikrovlnný výkon
1	P 100	100 %
2	P 80	80 %
3	P 50	50 %
4	P 30	30 %
5	P 10	10 %

### 4.4 Nastavení vaření

Nejprve nastavte hodiny. (Viz návod k nastavení hodin.)







**Příklad:** Chcete-li k vaření jídla použít 80 % mikrovlnný výkon po dobu 15 minut, nastavte troubu následujícím způsobem.

1. Stiskněte , na displeji se zobrazí "P100".
2. Otáčením  nastavte mikrovlnný výkon na 80 % tak, aby se na displeji zobrazilo "P 80,,.
3. Potvrďte nastavení stisknutím , na displeji se zobrazí "P 80,,.
4. Otočením  nastavte délku vaření, dokud se na displeji trouby nezobrazí "15:00,,.



Buďte opatrní! Nestiskněte , což zahájí vaření.

5. Stiskněte , číslice hodin budou blikat a indikátor hodin  bude svítit.
6. Otočením  nastavte číslici hodin, zadaný čas musí být v rozpětí 0 až 23.
7. Stiskněte  a rozblíkají se číslice minut.
8. Otočením  nastavte číslice minut; zadaný čas musí být v rozpětí 0 až 59.

## 4 Obsluha produktu

9. Stiskněte pro ukončení nastavení hodin. Indikátor hodin se rozblíká. Pokud jsou zavřená dvířka, dvakrát se ozve pípnutí, až čas doběhne, pak se automaticky spustí vaření a indikátor hodin se vypne.

### 4.5 Rozmrazování podle hmotnosti

1. Stiskněte tlačítko. Na displeji se zobrazí “dEF1”, a se rozsvítí.
2. Otočením vyberte hmotnost jídla v rozmezí od 100 do 2000 g.
3. Stisknutím zahájíte rozmrazování jídla. a budou blikat.

### 4.6 Rozmrazování podle času

1. Stiskněte tlačítko. Na displeji se zobrazí “dEF2”, a se rozsvítí.
2. Otočením vyberte dobu vaření. Maximální čas je 95 minut.
3. Stisknutím zahájíte rozmrazování jídla. a budou blikat.

### 4.7 Vaření ve více fázích

Vaření lze nastavit nejvýše ve 3 fázích. Při vaření ve více fázích, je-li jedním krokem rozmrazování, musí být provedeno jako první.



**Příklad:** Pokud chcete pro vaření použít “20 minut 100% mikrovlnného výkonu + 5 minut 80% mikrovlnného výkonu,,.

1. Stiskněte tlačítko , na displeji se zobrazí “P100”.
2. Stisknutím potvrďte hodnotu mikrovlnného výkonu.
3. Otočením vyberte dobu vaření.

4. Stiskněte tlačítko , na displeji se zobrazí “P100”.

5. Otočením vyberte 80 % mikrovlnného výkonu.

6. Stiskněte tlačítko , pak otočením vyberte dobu vaření při 80% mikrovlnném výkonu.

7. Stisknutím spusťte vaření, nebo stisknutím zrušte nastavení.

### 4.8 Start / Rychlý start

Když je trouba v pohotovostním režimu, stiskněte pro zahájení vaření jídla při plném mikrovlnném výkonu během 1 minuty. Každé stisknutí zvýší tuto dobu o jednu minutu. Maximální doba vaření je 95 minut.

### 4.9 Automatické menu











**Příklad:** Chcete-li při vaření ryby o hmotnosti 250 g použít “Automatické menu,,.

1. Stiskněte , a se rozsvítí.
2. Otočením vyberte požadovanou funkci.
3. Stiskněte tlačítko pro potvrzení.
4. Otočením vyberte hmotnost ryby tak, aby se na obrazovce zobrazila potřebná hodnota “g,,.
5. Stiskněte pro zahájení vaření, označení “g,, zmizí a a se rozblíká.

## 4 Obsluha produktu

Postup automatického menu:



Menu	Pořadí	Hmotnost	Displej
 A-1 Automatický opětovný ohřev	1	200 g	200 g
		400 g	400 g
		600 g	600 g
 A-2 Zelenina	2	200 g	200 g
		300 g	300 g
		400 g	400 g
 A-3 Ryby	3	250 g	250 g
		350 g	350 g
		450 g	450 g
 A-4 Maso	4	250 g	250 g
		350 g	350 g
		450 g	450 g
 A-5 Těstoviny	5	50 g (s 450 ml vody)	50 g
		100 g (s 800 ml vody)	100 g
 A-6 Brambory	6	200 g	200 g
		400 g	400 g
		600 g	600 g
 A-7 Ohřátí pizzy	7	200 g	200 g
		400 g	400 g
 A-8 Polévka	8	200 ml	200 ml
		400 ml	400 ml

### 4.10 Funkce dětského zámku

**Zamknutí:** V pohotovostním režimu stiskněte “→|” po dobu 3 sekund, ozve se dlouhé pípnutí značící aktivaci dětského zámku a poté se zobrazí “”.

**Odemknutí:** V zamčeném stavu stiskněte “→|” po dobu 3 sekund a ozve se dlouhé „pípnutí“ značící deaktivaci dětského zámku.

### 4.11 Dotaz na aktuální funkci

1. V mikrovlnném režimu stiskněte “”, po dobu 4 sekund se zobrazí aktuální výkon. Po 4 sekundách se trouba vrátí do předchozího režimu;
2. V režimu vaření stiskem “” vynesete dotaz na čas, který se zobrazí na 4 sekundy.
3. V režimu přednastaveného vaření stiskem “” vynesete dotaz na čas, který se zobrazí na 4 sekundy.

## 5 Čištění a údržba

### 5.1 Čištění



**VAROVÁNÍ:** K čištění spotřebiče nikdy nepoužívejte benzín, rozpouštědlo, abrazivní čisticí prostředek, kovové objekty nebo tvrdé kartáče.



**VAROVÁNÍ:** Spotřebič nebo jeho napájecí kabel nikdy neponořujte do vody či jiné kapaliny.

1. Vypněte spotřebič a odpojte napájecí kabel ze zásuvky.
2. Počkejte, než spotřebič zcela vychladne.
3. Vnitřní část trouby udržujte čistou. V případě, že na stěnách trouby zůstaly zbytky jídla nebo rozlité kapaliny, otřete je navlhčeným hadříkem. Pokud se trouba hodně znečistí, lze použít jemný čisticí prostředek. Vyhněte se použití sprejů a dalších čisticích látek, neboť mohou zanechat skvrny, značky a poničit povrch dveří.
4. Vnější povrchy trouby musí být vyčištěny navlhčeným hadříkem. Nedovolte, aby se voda dostala do větracích otvorů, abyste tak předešli poškození provozních částí v troubě.
5. Obě strany dveří a sklo, těsnění dveří a části v blízkosti těsnění často otřete navlhčeným hadříkem, abyste odstranili skvrny způsobené rozstříknutím. Nepoužívejte abrazivní čisticí přípravky.
6. Nedovolte, aby ovládací panel zvlhnul. Vyčistěte měkkým navlhčeným hadříkem. Dveře trouby nechte otevřené, abyste během čištění ovládacího panelu předešli nežádoucímu spuštění.
7. Pokud se uvnitř trouby nebo v jejím okolí nahromadí pára, setřete ji měkkým hadříkem. K tomu může dojít, je-li mikrovlnná trouba provozována ve vysoce vlhkých podmínkách. To je normální.
8. V některých případech musíte při čištění vyjmout skleněný talíř. Skleněný talíř omyjte v teplé vodě nebo v myčce.
9. Válec a troubu je třeba čistit pravidelně, aby se předešlo nadměrné hlučnosti.

10. Spodní část trouby stačí otřít hadříkem s jemným čisticím přípravkem. Kroužek lze umýt v teplé vodě nebo v myčce. Když kroužek vyjmete ze spodní části, při jeho vracení zkontrolujte, že jste ho nainstalovali správným směrem.
11. Abyste odstranili špatný zápach z trouby, vložte do mikrovlnné trouby misku s vodou a citrónovou šťávou a kůrou a troubu spusťte na 5 minut v mikrovlnném režimu. Důkladně otřete a vysušte měkkým hadříkem.
12. V případě, že je třeba provést výměnu žárovky v troubě, kontaktujte autorizovaný servis, prosím.
13. Trouba musí být pravidelně čistěna a jakékoli zbytky potravin musí být odstraněny. Není-li trouba udržována čistá, může to způsobit povrchové defekty, které by mohly negativně ovlivnit životnost spotřebiče, což by mohlo způsobit nebezpečí.
14. Tento spotřebič nelikvidujte společně s domácím odpadem; staré trouby musí být zlikvidovány ve speciálních centrech provozovaných městskými úřady.
15. Když se používá funkce grilu, může se objevit malé množství kouře a zápachu, což po určité době používání zmizí.

### 5.2 Skladování

- Pokud nechcete spotřebič delší dobu používat, důkladně jej uskladněte.
- Zkontrolujte, zda je spotřebič odpojený, vychladlý a zcela suchý.
- Spotřebič skladujte na suchém, chladném místě.
- Spotřebič skladujte mimo dosah dětí.

## 6 Odstraňování problémů

Normální	
Mikrovlnná trouba ruší TV příjem.	Při provozu mikrovlnné trouby může docházet k rušení rozhlasového a televizního příjmu. Je to podobné rušení malých elektrických spotřebičů, např. mixéru, vysavače a elektrického ventilátoru. To je normální.
Světlo v troubě je ztlumené.	Během mikrovlnného vaření při nízkém výkonu se může světlo v troubě ztlumit. To je normální.
Pára se kumuluje na dveřích, horkých vzduch vychází průduchy	Během vaření může jídla vycházet pára. Většina páry vyjde průduchy. Ale někdy se může kumulovat na chladném místě, např. dveřích trouby. To je normální.
Omylem spuštěná trouba, bez vloženého jídla.	Je zakázané spouštět spotřebič, aniž by v něm byly nějaké potraviny. Je to velmi nebezpečné.

Problém	Možná příčina	Řešení
Troubu nelze spustit.	1) Napájecí kabel není řádně zapojen.	Odpojte ho. Po 10 sekundách ho znovu zapojte.
	2) Pojistka zkratovala nebo se aktivoval jistič okruhu.	Vyměňte pojistku nebo restartujte jistič (opravu provedou profesionálové z naší společnosti).
	3) Problém se zásuvkou.	V zásuvce vyzkoušejte jiné elektrické spotřebiče.
Trouba nehřeje.	4) Dveře nejsou dobře zavřené.	Dveře řádně zavřete.
Skleněný otočný talíř vydává při spuštění mikrovlnné trouby hluk.	5) Otočný talíř a spodní část trouby jsou špinavé.	Při čištění špinavých částí postupujte dle pokynů v "Čištění a údržba".



## ZÁKAZNICKÉ CENTRUM BEKO

BEKO Spolka Akcyjna, org. sl. Lužná 716/2, 160 00 Praha 6 – Vokovice

**7 dní v týdnu od 8:00 do 18:00**

pomůže vyřešit záruční, případně pozáruční opravy výrobků BEKO

kontakt	<b>220 105 371</b> <b>800 350 333</b>
e-mail	<b>zakaznickecentrum@bekosa.cz</b>
Objednávka opravy spotřebiče online	<a href="http://www.bekocr.cz">www.bekocr.cz</a>
5 LET ZÁRUKY – podmínky a registrace online	<a href="http://www.bekocr.cz">www.bekocr.cz</a>

### ZÁRUČNÍ PODMÍNKY ČR

- a) Platný a čitelný prodejní doklad, který obsahuje datum prodeje, model spotřebiče a označení prodejce opravňuje uživatele využít záruku na výrobek v souladu s ustanoveními Občanského zákoníku, v platném znění.
- b) Není-li stanoveno jinak, je záruční doba na výrobek 24 měsíců. Začíná plynout ode dne převzetí věci kupujícím vyjma případu, kdy je nutné uvedení do provozu oprávněnou firmou. V tom případě začne záruční doba plynout ode dne uvedení výrobku do provozu.

Výrobky vyžadující odborné zapojení: plynové a kombinované sporáky a varné desky, dále všechny spotřebiče, které nejsou vybaveny přírodním elektrickým kabelem zakončeným vidlicí. Zapojení spotřebiče je službou hrazenou zákazníkem. Potvrzení je nutné uschovat. Dovozce nezodpovídá za poškození vzniklé chybnou instalací a chybným zapojením výrobku.

c) Záruka vyplývající z těchto záručních podmínek může být uplatněna pouze na území České republiky a týká se pouze a výhradně spotřebičů dovezených do ČR prostřednictvím naší společnosti, BEKO Spolka Akcyjna, org. sl. Lužná 716/2, 160 00 Praha 6 – Vokovice, která je oficiálním zastoupením značky BEKO pro Českou republiku.

d) Záruka je poskytována kupujícímu (konečnému spotřebiteli) v souladu se zákonem č. 634/1992 Sb., o ochraně spotřebitele v platném znění, na výrobek sloužící běžnému používání v domácnosti. Výrobek není určen k průmyslovému použití a poskytování služeb. Spotřebiče, které nejsou používány v domácnosti, nejsou předmětem záruky (hotelová a restaurační zařízení, školská zařízení, úklidové firmy, atd...)

e) Práva ze zodpovědnosti za vady výrobku se uplatňují u prodávajícího. Záruční oprava se vztahuje výhradně na závady, které vzniknou v době platnosti záruční lhůty a to výrobní vadou. Takto vzniklé závady je oprávněn odstranit pouze autorizovaný servis.

f) O odstranění vad výrobku v záruční lhůtě je kupující oprávněn požádat prodejce nebo **Zákaznické centrum BEKO** tel: 220 105 371 (800 350 333) <http://www.bekocr.cz/oprava-spotrebitce>.

g) Při návštěvě servisního technika kupující prokáže existenci záruky předložením čitelného prodejního dokladu nebo certifikátu 5 let záruky BEKO. Po provedení záruční opravy jsou autorizovaná servisní střediska nebo prodávající povinni vydat kupujícímu čitelnou kopii opravného listu nebo doklad o uplatnění práva záruky a době trvání opravy. Po dobu záruky je kupující povinen uschovat veškeré doklady související s koupí a servisem výrobku.

h) Opravní list slouží k prokazování práv kupujícího, proto je ve vlastním zájmu kupujícího si kontrolovat před podpisem veškeré údaje. Záruční lhůta se v případech, kdy závada znemožnila používání výrobku, prodlužuje o dobu, kdy kupující uplatnil nárok na záruční opravu u autorizovaného střediska až do dne převzetí opraveného výrobku.

i) Výrobek musí být instalován a provozován podle návodu k obsluze a platných norem. Funkce chladniček, mrazniček a jiných kombinací je zaručena při okolní teplotě od +10°C do +32°C.

j) Touto zárukou nejsou dotčena práva kupujícího, která se ke koupi věci vztahují podle zvláštních právních předpisů.

k) Společnost BEKO Spolka Akcyjna, org. sl. Lužná 716/2, 160 00 Praha 6 – Vokovice nabízí spotřebitelům na vybrané modely prodlouženou záruku v celkové délce trvání 5 let. Předmětem této nadstandardní záruky je bezplatné odstraňování výrobních vad po dobu následujících 36 měsíců od skončení zákonné dvouleté záruční lhůty.

- l) Podmínkou získání certifikátu prodloužené záruky je splnění veškerých podmínek uvedených na [www.bekocr.cz](http://www.bekocr.cz).
- m) O odstranění vad výrobku v prodloužené záruční lhůtě je kupující oprávněn požádat Zákaznické centrum BEKO tel: 220 105 371 (800 350 333) <http://www.bekocr.cz/oprava-spotrebice> .
- n) Při opravě v rámci prodloužené záruky je uživatel povinen autorizovanému servisu předložit platný certifikát prodloužené záruky a prodejní doklad.
- o) V době trvání prodloužené záruky bude oprávněná reklamacie řešena opravou nebo dodáním náhradního dílu. V případě neodstranitelné vady zajistí dovozce přímo u zákazníka výměnu výrobku za nový. Nárok na výměnu uplatňuje zákazník po zaslání všech potřebných dokladů /platný certifikát, doklad o zakoupení, vyjádření servisního technika/ na e-mail: [reklamace@bekosa.cz](mailto:reklamace@bekosa.cz) nebo poštou na adresu BEKO Spolka Akcyjna, org. sl. Lužná 716/2, 160 00 Praha 6 – Vokovice. Spotřebitel nemá právo v průběhu prodloužené záruky na vrácení kupní částky. Uplatnění práva na bezplatné odstraňování výrobních vad podléhá zde uvedeným všeobecným záručním podmínkám.

**Právo na uplatnění záruky zaniká pokud:**

- není výrobek používán v souladu s návodem
- došlo k mechanickému poškození výrobku cizím zaviněním, při nesprávné údržbě nebo jiným zanedbáním péče o výrobek
- byl na výrobku proveden neodborný zásah neoprávněnou osobou
- plynově spotřebiče nebo spotřebiče s napájením 400V nebyly uvedeny do provozu odbornou firmou
- došlo k mechanickému poškození při přepravě
- je vada způsobená vnějšími podmínkami, jako jsou např. poruchy v elektrické síti nebo vadná bytová instalace, nevhodnými provozními podmínkami, poškození živlem
- je výrobek vadný z důvodu použití neoriginálního příslušenství a náhradních dílů
- kuchyňská linka, do které je výrobek zabudovaný, nespĺňuje technické parametry
- záruka se dále nevztahuje na preventivní údržbu popsanou v návodu k obsluze, popřípadě závady způsobené nevhodnou manipulací, na opotřebením vzniklé běžným používáním, mechanické poškození skleněných a plastových komponentů
- záruka se dále nevztahuje na návštěvu technika za účelem poradenství, preventivní kontrolu stavu spotřebiče, výměnu náhradního dílu, který nevyžaduje odborný zásah, změna směru otvírání dveří chladniček



# Lees eerst deze gebruikershandleiding!



Zeer gewaardeerde klant,

Bedankt voor uw voorkeur voor dit Beko-toestel. Wij hopen dat u de beste resultaten haalt uit uw toestel dat met hoge kwaliteit en de modernste technologie is geproduceerd. Lees daarom deze gehele gebruikershandleiding en alle andere bijgeleverde documenten zorgvuldig door voordat u het apparaat gaat gebruiken en bewaar deze ter referentie in de toekomst. Als u het product aan iemand anders geeft, overhandig dan ook de gebruikershandleiding. Volg de instructies op door op alle informatie en waarschuwingen te letten in de gebruikershandleiding.

Vergeet niet dat deze gebruikershandleiding ook van toepassing kan zijn op andere modellen. Verschillen tussen de modellen worden expliciet beschreven in de handleiding.

## Betekenis van de symbolen

De volgende symbolen worden gebruikt in de verschillende delen van deze handleiding:

	Belangrijke informatie en nuttige aanwijzingen voor gebruik.
	Waarschuwingen voor levensgevaarlijke situaties en schade aan eigendom.
	Waarschuwing voor hete oppervlakken.



Dit apparaat is in een milieuvriendelijke, moderne faciliteit geproduceerd zonder het milieu op welke wijze dan ook te schaden.

---

# 1 Belangrijke veiligheids- en milieu-instructies

## **Belangrijke veiligheidsinstructies Lees aandachtig en bewaar ze voor een eventuele toekomstige raadpleging**

### **1.1 Veiligheidsinformatie**

Dit hoofdstuk bevat veiligheidsinstructies die helpen beschermen tegen het risico van brand, elektrische schokken, blootstelling aan lekken van microgolffenergie, persoonlijk letsel of materiële schade. Het niet naleven van deze instructies resulteert in de nietigverklaring van de garantie.

- De magnetrons van Beko zijn conform de geldige veiligheidsnormen; om die reden, in het geval van schade aan het apparaat of het netsnoer, moet het worden gerepareerd of vervangen door de verdeler, het servicecentrum of een specialist en geautoriseerde service om risico's te voorkomen. Slechte reparatiewerken kunnen gevaar en risico's veroorzaken voor de gebruiker.
- Dit apparaat is bedoeld voor huishoudelijk gebruik en gelijkaardige toepassingen zoals:
  - Personeelskeukens in winkels, kantoren en andere professionele omgevingen;
  - Boerderijen
  - Door klanten in hotels en andere residentiële omgevingen;
  - Bed and breakfast type omgevingen.
- Het is niet ontworpen voor industrieel of laboratorium gebruik.
- Probeer de magnetron niet te gebruiken als de deur open is; zo niet kunt u worden blootgesteld aan schadelijke microgolffenergie. De veiligheidsvergrendelingen mogen niet worden uitgeschakeld of omzeild.
- De magnetron is bedoeld om etenswaren en drank op te warmen. Etenswaren of kleding drogen en verwarmingskussen, slippers, sponzen, vochtige doeken of iets gelijkaardig opwarmen, kan resulteren in het risico van letsels, ontsteking of brand.

# 1 Belangrijke veiligheids- en milieu-instructies

- Plaats geen voorwerp tussen de voorzijde en de deur van de magnetron. Laat geen vuil of resten van reinigingsmiddelen opbouwen op de sluitingsoppervlakken.
- Alle onderhoudswerken, inclusief het verwijderen van de afscherming die bescherming biedt tegen de blootstelling aan microgolvenenergie, moeten worden uitgevoerd door geautoriseerde personen/diensten. Elke andere benadering is gevaarlijk.
- Uw product is bedoeld om etenswaren te koken, op te warmen en te ontdooien bij u thuis. Dit apparaat mag niet voor commerciële doeleinden worden gebruikt.
- Uw magnetron is niet ontworpen om een levend wezen te drogen.
- Gebruik uw apparaat niet om kleding of keukenhanddoeken te drogen.
- Gebruik dit apparaat niet buiten, in badkamers, vochtige omgevingen of in plaatsen waar het nat kan worden.
- Er mag geen verantwoordelijkheid of garantieclaim worden verondersteld voor schade als resultaat van misbruik of een incorrecte hantering van het apparaat.
- Probeer het apparaat nooit te ontmantelen. Er worden geen garantieclaims aanvaard voor schade als het gevolg van een incorrecte hantering.
- Gebruik uitsluitend originele onderdelen of onderdelen die door de fabrikant worden aanbevolen.
- Laat het apparaat niet zonder toezicht als het in werking is.
- Gebruik het apparaat altijd op een stabiel, plat, schoon, droog en antislip oppervlak.
- Het apparaat mag niet worden bediend met een externe timer of afzonderlijke afstandsbediening.
- U moet alle onderdelen reinigen voor u het apparaat de eerste maal in gebruik neemt. Raadpleeg de details vermeld in het hoofdstuk "Reiniging en onderhoud".
- Gebruik het apparaat uitsluitend voor de beoogde doeleinden zoals beschreven in deze handleiding.

# 1 Belangrijke veiligheids- en milieu-instructies

- Het apparaat wordt zeer warm wanneer het in gebruik is. Let erop geen hete onderdelen van de magnetron aan te raken.
- Bedien de oven niet als hij leeg is.
- Keukengereedschap kan warm worden omwille van de warmte die wordt overgedragen van de opgewarmde etenswaren naar het gereedschap. Het is mogelijk dat u ovenwanten moet gebruiken om het gereedschap vast te houden.
- Het gereedschap moet worden gecontroleerd om zeker te zijn dat ze geschikt zijn voor gebruik in een magnetron.
- Plaats de magnetron niet op een fornuis of andere apparaten die warmte genereren. Zo niet kan hij worden beschadigd en wordt de garantie nietig verklaard.
- Er kan stoom ontsnappen wanneer de afdekking of de folie wordt geopend na de bereiding van de etenswaren.
- Het apparaat en de toegankelijke oppervlakken kunnen heel warm zijn als het apparaat in gebruik is.
- De deur en de glazen plaat kunnen heel warm zijn als het apparaat in gebruik is.
- Zorg ervoor dat uw netspanning overeenstemt met de gegevens op het typeplaatje van het apparaat.
- De enige manier om het apparaat los te koppelen van het elektrisch net is door de stekker te verwijderen uit het stopcontact.
- Gebruik het apparaat enkel met een gaard stopcontact.
- Gebruik het apparaat niet als het netsnoer of het apparaat zelf beschadigd is.
- Gebruik dit apparaat niet met een verlengsnoer.
- Raak het apparaat of de stekker nooit aan met vochtige of natte handen.
- Het apparaat moet zodanig worden gepositioneerd dat de stekker toegankelijk blijft.
- Voorkom schade aan het netsnoer door het niet plat te drukken, te buigen of over scherpe randen te schuren. Houd het netsnoer uit de buurt van hete oppervlakken en open vlammen.

# 1 Belangrijke veiligheids- en milieu-instructies

- Zorg ervoor dat er geen gevaar bestaat dat iemand per ongeluk kan trekken aan het netsnoer of dat er iemand over kan struikelen wanneer het apparaat in gebruik is.
- Verwijder de stekker uit het stopcontact na elke reiniging en wanneer u het apparaat niet gebruikt
- Trek niet aan het netsnoer van het apparaat om het los te koppelen van het elektrisch net en wikkel het netsnoer nooit rond het apparaat.
- Dompel het apparaat, het netsnoer of de stekker nooit onder in water of in een andere vloeistof. Houd het niet onder stromend water.
- Als u etenswaren opwarmt in papieren of plastic containers moet u de ogen in het oog houden en opletten voor een mogelijke ontbranding.
- Verwijder de draadstrips en/of metalen handvaten van papieren of plastic zakjes voor u ze in de magnetron plaatst.
- Als u rook opmerkt, moet u het apparaat uitschakelen of de stekker uit het stopcontact verwijderen, als dit veilig kan, en de deur gesloten houden om eventuele vlammen te smoren.
- Gebruik de magnetron niet voor opslag. Laat geen papieren items, kookmateriaal of voedsel in de magnetron staan als u hem niet gebruikt.
- De inhoud van zuigflessen en babyvoeding moeten worden geschud of gemengd en de temperatuur moet worden gecontroleerd voor verbruik om brandwonden te vermijden.
- Dit apparaat is een Groep 2 klasse B ISM apparaat. Groep 2 bevat alle ISM (Industrieel, Wetenschappelijk en Medisch) apparaat waarin radiofrequentie energie opzettelijk wordt gegenereerd en/of gebruikt in de vorm van elektromagnetische straling voor de behandeling van materiaal en vonkerosie apparaat.

# 1 Belangrijke veiligheids- en milieu-instructies

- Klasse B apparatuur is geschikt voor huishoudelijk gebruik en voor gebruik in vestigingen die rechtstreeks zijn verbonden met een laagspanningsnetwerk.
- Gebruik geen kookolie in de magnetron. Hete olie kan de onderdelen en het materiaal van de magnetron beschadigen en het kan brandwonden veroorzaken op de huid.
- Doorprik etenswaren met een dikke korst zoals aardappelen, courgettes, appelen en kastanjes.
- Het apparaat moet zodanig worden geplaatst dat de achterzijde naar de muur is gericht.
- Voor u het apparaat verplaatst, moet u de draaitafel vastmaken om schade te voorkomen.
- Eieren in de schaal en volledige hardgekookte eieren mogen niet worden opgewarmd in de magnetron want ze kunnen ontploffen, zelfs na het opwarmen van de magnetron.

**WAARSCHUWING:** Als de deur of afdichtingen van de deur beschadigd zijn, mag u de magnetron niet gebruiken. U moet hem laten repareren door een bevoegde persoon.

**WAARSCHUWING:** Het is gevaarlijk voor iemand die niet bevoegd is om een onderhoud of reparatie uit te voeren waarbij een afdekking moet worden verwijderd die bescherming biedt tegen blootstelling aan magnetron energie.

**WAARSCHUWING:** Vloeistoffen en andere etenswaren mogen niet worden opgewarmd in gesloten containers aangezien ze kunnen ontploffen.

- De magnetron moet regelmatig worden gereinigd en etensresten moeten worden verwijderd.
- Er moet ten minste 20 cm vrije ruimte worden gelaten boven de magnetron.
- U mag etenswaren niet te lang in de magnetron bereiden: dit kan namelijk brand veroorzaken.
- Gebruik geen chemicaliën en stoomreinigers om het apparaat te reinigen.
- U moet uiterst voorzichtig zijn als u het apparaat gebruikt in de buurt van kinderen en personen met een beperkt fysiek, gevoelsmatig en mentaal vermogen.

# 1 Belangrijke veiligheids- en milieu-instructies

- Dit apparaat mag worden gebruikt door kinderen van 8 jaar of ouder en door personen met een beperkt fysiek, gevoelsmatig of mentaal vermogen of met een gebrek aan kennis en ervaring, op voorwaarde dat zij onder toezicht staan met betrekking tot het veilige gebruik van het product of dat ze de instructies hebben gekregen of de potentiële gevaren van het gebruik van het product begrijpen. Kinderen mogen niet spelen met het apparaat. De reiniging en de onderhoudsprocedures van de gebruiker mogen niet worden uitgevoerd door kinderen tenzij ze onder toezicht staan van een oudere persoon.
- **Verstikkingsgevaar!** Houd alle verpakkingsmateriaal uit de buurt van kinderen.
- Vanwege de overmatige hitte die wordt gegenereerd in de grill- en combinatiemodi mogen kinderen deze modi niet gebruiken tenzij ze onder toezicht staan van een volwassene.
- Houd het product en het netsnoer buiten handbereik van kinderen jonger dan 8 jaar.
- Plaats de etenswaren die u wilt bereiden niet rechtstreeks op de glazen schotel. Plaats de etenswaren in / op geschikte containers voor u ze in de magnetron plaatst.
- Metalen containers voor etenswaren en drank zijn niet toegelaten voor bereidingen in de magnetron. Deze kunnen vonken veroorzaken.
- De magnetron mag niet in een kast worden geplaatst die niet conform is met de installatievoorschriften.
- De magnetron is uitsluitend bedoeld voor ingebouwd gebruik.
- Indien er ingebouwde apparaten worden gebruikt die 900 mm of hoger boven de vloer komen, moet u er zorg voor dragen de draaitafel niet te verplaatsen wanneer u de containers uit het apparaat verwijdt.
- Als het ingebouwde product in een kast met een deur wordt gemonteerd, moet de deur altijd open worden gelaten wanneer het product in gebruik is.

# 1 Belangrijke veiligheids- en milieu-instructies

## 1.2 Conformiteit met de WEEE-richtlijn en Verwijdering van afvalproducten:

Dit product is conform met de EU WEEE-richtlijn (2012/19/EU). Dit product draagt een classificatiesymbool voor afval elektrische en elektronische apparatuur (WEEE).



Dit symbool wijst erop dat dit product niet mag worden weggegooid met ander huishoudelijk afval aan het einde van de levensduur. Een gebruikt apparaat moet naar een officieel inzamelpunt worden gebracht voor recycling van elektrische en elektronische apparaten. Neem contact op met uw lokale autoriteiten of detailhandelaar waar het product is gekocht om deze collectiesystemen te vinden. Elk gezin speelt een belangrijke rol in de recuperatie en recycling van oude apparaten. De correcte verwijdering van gebruikte apparatuur helpt potentiële negatieve gevolgen voor het milieu en de volksgezondheid te voorkomen.

## 1.3 Conformiteit met de RoHS-richtlijn

Het product dat u hebt gekocht is conform met de Europese RoHS-richtlijn (2011/65/EU). Het bevat geen schadelijk en verboden materiaal zoals gespecificeerd in de Richtlijn.

## 1.4 Informatie op de verpakking



Het verpakkingsmateriaal van het product is gefabriceerd van recyclebaar materiaal in overeenstemming met onze Nationale Milieuwetgeving. U mag het verpakkingsmateriaal niet samen met het huishoudelijke of ander afval weggooien. Breng het naar de inzamelpunten voor verpakkingsmateriaal aangewezen door de lokale autoriteiten.



## 2 Technische specificaties van het Product

### 2.1 Overzicht

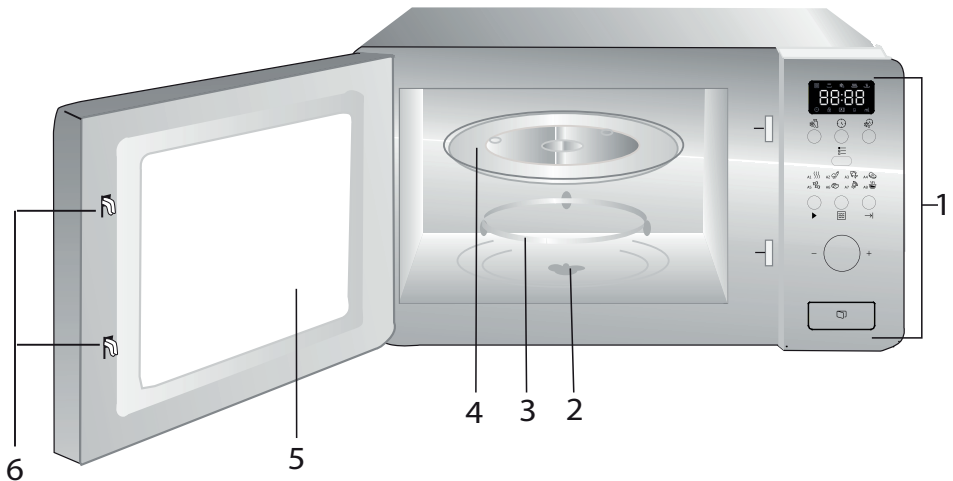

1. Bedieningspaneel
2. As van het draaiplateau
3. Steun van het draaiplateau
4. Glazen draaiplateau
5. Ovenvenster
6. Vergrendelingsysteem deurbeveiliging

### 2.2 Technische gegevens

<b>Nominale spanning:</b>	230 V~, 50 Hz
<b>Werkingsfrequentie</b>	2450 MHz
<b>Nominaal ingaand vermogen (magnetron)</b>	1050 W
<b>Nominaal uitgaand vermogen (magnetron)</b>	700 W
<b>Ovencapaciteit</b>	17 L
<b>Diameter van het draaiplateau</b>	Ø 245 mm
<b>Timer</b>	0-95'
<b>Buitenafmetingen</b>	595*336*382 mm
<b>Nettogewicht</b>	15 kg

Rechten voor technische en ontwerpwijzigingen zijn voorbehouden.

Markeringen op het apparaat of de waarden vermeld in andere documenten die bij het product geleverd zijn, zijn waarden verkregen onder laboratoriumcondities volgens relevante normen. Deze waarden kunnen variëren, afhankelijk van het gebruik van het apparaat en de omgevingsomstandigheden.

## 2 Technische specificaties van het Product

### 2.3 Installeren van het draaiplateau

- Plaats het glazen draaiplateau nooit ondersteboven. Het glazen draaiplateau mag nooit worden belemmerd.
- Zowel het glazen draaiplateau als de steun moeten tijdens het koken altijd worden gebruikt.
- Al het voedsel, wel of niet in schalen, moet voor de bereiding altijd op het glazen draaiplateau worden geplaatst.
- Als het glazen draaiplateau of de steun barst of breekt, moet u contact opnemen met het dichtstbijzijnde erkende servicecentrum.

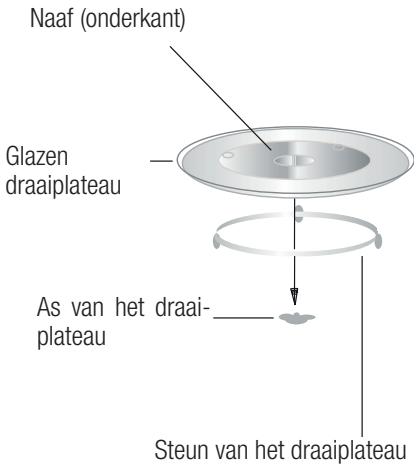

# 3 Installatie en aansluiting

## 3.1 Inbouwkast

De inbouwkast mag aan de achterkant niet zijn voorzien van een wand.

De minimale installatiehoogte is 85 cm.

De ventilatiegleuven en luchtinlaten mogen niet worden afgedekt.

1.

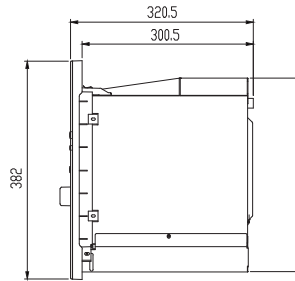
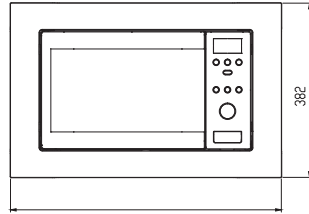
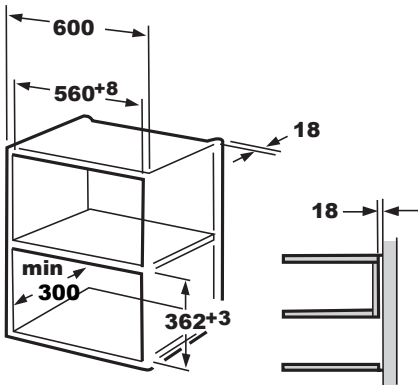

2.

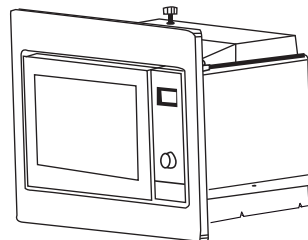
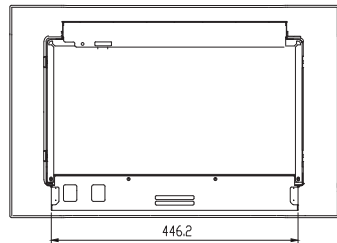
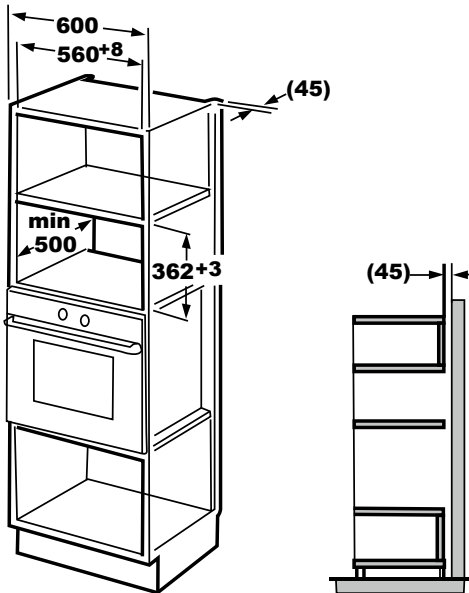

## 3 Installatie en aansluiting

### 3.2 Plaatsen van de oven

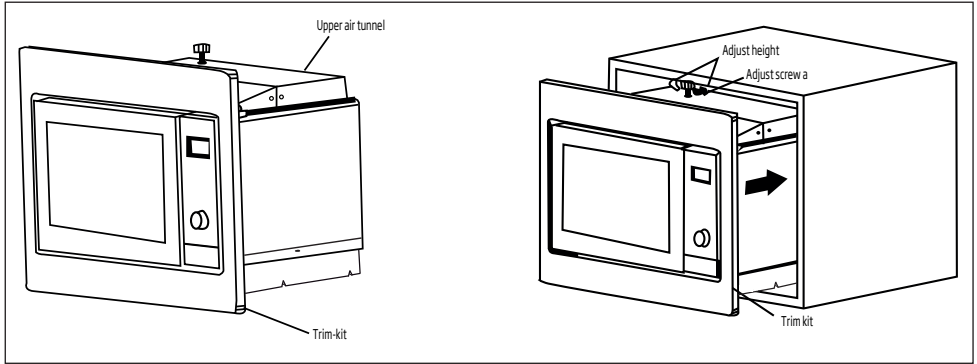

1. Plaats de oven in de kast.

- Zorg ervoor dat het netsnoer niet gekneld zit.
- Controleer of de oven centraal in de kast is gemonteerd.

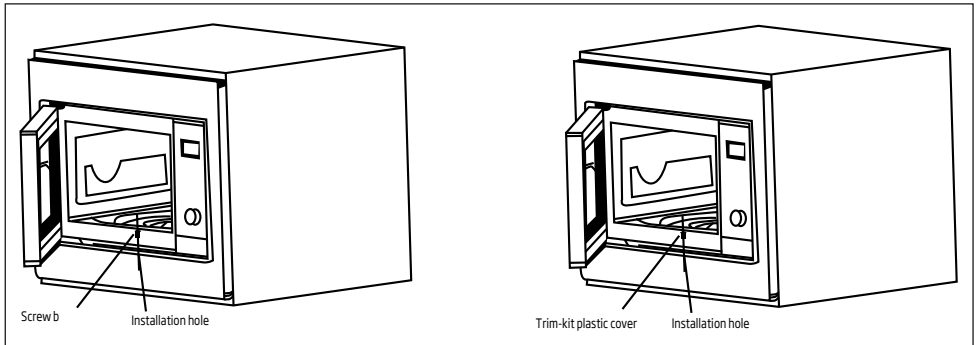

2. Open de deur en bevestig de oven aan de kast met schroef b door het installatiegat van de montagekit. Bevestig vervolgens het kunststof afdekkopje van de montagekit op het installatiegat.

## 4 Bedienen van uw product

### 4.1 Bedieningspaneel

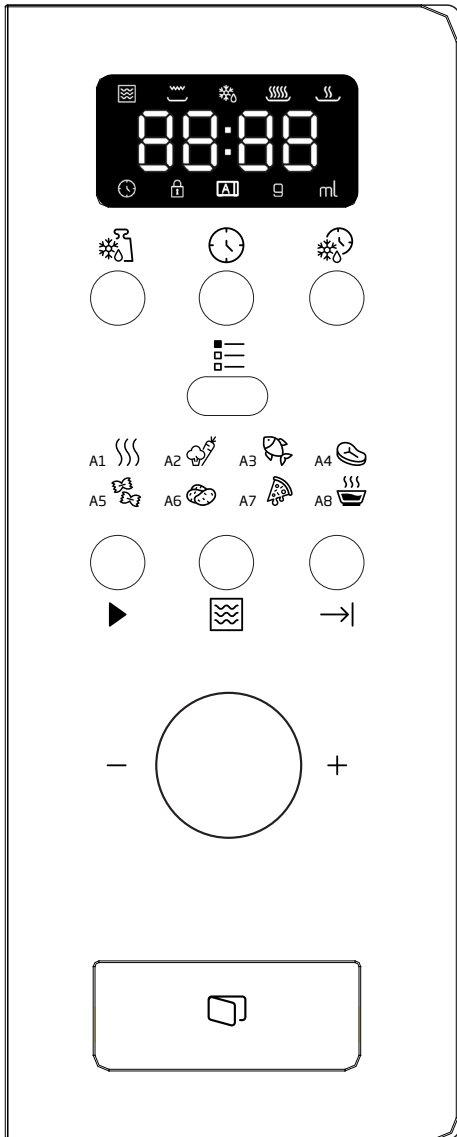



- Ontdooien op gewicht
- Klok / Voorinstellingen
- Ontdooien op tijd
- Menu
- Snelstart
- Magnetron
- Annuleren / Stop
- A-1 Automatisch opwarmen
- A-2 Groenten
- A-3 Vis
- A-4 Vlees
- A-5 Pasta
- A-6 Aardappelen
- A-7 Pizza opwarmen
- A-8 Soep

### 4.2 Tijd instellen





Als de magnetron op de stroom wordt aangesloten wordt "0:00" weergegeven en klinkt er de zoemer eenmaal.

1. Druk op . De uren beginnen te knipperen en de tijdindicator gaat aan.
2. Draai om het uur aan te passen; u moet een waarde invoeren van tussen de 0 en 23.
3. Druk op en het symbool voor minuten gaat knipperen.
4. Draai om de minuten aan te passen. U moet een waarde invoeren van tussen de 0 en 59.

## 4 Bedienen van uw product







5. Druk op  om te tijdstelling te beëindigen. De tijdsindicator  gaat uit. “:” begint te knippen en de tijd licht op.

### 4.3 Voedselbereiding

1. Druk op . “P100” begint te knipperen.
2. Draai vervolgens aan  om het vermogen in te stellen. “P100”, “P80”... en “P10” verschijnen achtereenvolgens op het scherm.
3. Druk op  te bevestigen en draai aan  om de bereidingstijd in te stellen.
4. Druk op  om de bereiding te starten.



**Voorbeeld:** Als u gedurende 20 minuten met een magnetronvermogen van 80 % wilt bereiden, kunt u de magnetron met behulp van de volgende stappen laten werken.

1. Druk op  en het scherm toont “P100”.
2. Draai aan  om bij te stellen naar een magnetronvermogen van 80 %. Op het scherm van de oven moet “P 80” staan.
3. Druk op  om te bevestigen. Op het scherm staat “P 80”.
4. Draai aan  om de bereidingstijd aan te passen totdat de magnetron „20:00“ weergeeft.
5. Druk op  om de bereiding te starten of druk op  om de instellingen te annuleren. Het aantal stappen voor de instelling van de codeschakelaar zijn als volgt:

0---1 min.	5 seconden
1---5 min.	10 seconden
5---10 min.	30 seconden
10---30 min.	1 minuut
30---95 min.	5 minuten

### Paneelinstructies magnetron





Volgorde	Scherm	Magnetronvermogen
1	P 100	100 %
2	P 80	80 %
3	P 50	50 %
4	P 30	30 %
5	P 10	10 %

### 4.4 Voorinstellingen bereiding

Stel eerst de klok in. (Raadpleeg de instructies over het instellen van de klok).







**Voorbeeld:** Als u gedurende 15 minuten met een magnetronvermogen van 80 % wilt bereiden, kunt u de magnetron met behulp van de volgende stappen laten werken.







1. Druk op  en het scherm toont “P100”.
2. Draai aan  om bij te stellen naar een magnetronvermogen van 80 %. Op het scherm van de oven moet “P 80” staan.
3. Druk op  om te bevestigen. Op het scherm staat “P 80”.
4. Draai aan  om de bereidingstijd aan te passen tot op het scherm “15:00” wordt aangegeven.









Wees voorzichtig! Druk niet op  om de bereiding te starten.

5. Druk op . De uren beginnen te knipperen en de indicator  gaat aan.
6. Draai aan  om de uren aan te passen, de invoertijd moet tussen 0 en 23 liggen.
7. Druk op  en de minuten beginnen te knipperen.

## 4 Bedienen van uw product

8. Draai aan  om de minuten aan te passen, de invoertijd moet tussen 0 en 59 liggen.
9. Druk op  om de tijdstelling te beëindigen. De tijdindicator  knippert. Als de deur is gesloten, zal na verstrijking van de tijd de zoemer tweemaal klinken. De tijdindicator  gaat uit.
2. Druk op  om het magnetronvermogen te bevestigen.
3. Draai aan  om de bereidingstijd in te stellen.
4. Druk op toets . Op het scherm verschijnt "P100".

### 4.5 Ontdooien op gewicht

1. Druk op de knop . Op het scherm ziet u "dEF1".  en  gaan aan.
2. Draai aan  om het gewicht van het voedsel in te voeren. Het gewicht moet een waarde 100 g tot 2000 g hebben.
3. Druk op  om het ontdooien te starten.  en  knipperen.

### 4.6 Ontdooien op tijd

1. Druk op de knop . Op het scherm ziet u "dEF2".  en  gaan aan.
2. Draai aan  om de bereidingstijd in te stellen. De maximale tijdsduur bedraagt 95 minuten.
3. Druk op  om het ontdooien te starten.  en  knipperen.





### 4.7 Bereiding in meerdere onderdelen

Er kunnen voor bereiding maximaal 3 onderdelen worden ingesteld. Indien bij bereiding in meervoudige onderdelen een van de onderdelen ontdooien is, dan moet ontdooien het eerste onderdeel zijn.



**Voorbeeld:** Als u „20 minuten lang 100 % magnetronvermogen wenst te gebruiken, gevolgd door 5 minuten aan 80 %“ om voedsel te bereiden.

1. Druk op toets . Op het scherm verschijnt "P100".

5. Draai aan  om een magnetronvermogen van 80 % in te stellen
6. Druk op toets , draai vervolgens aan  om de bereidingstijd in te stellen voor magnetronvermogen 80 %.
7. Druk op  om de bereiding te starten of druk op  om de instelling te annuleren.









### 4.8 Start / Snelstart

Druk wanneer de magnetron in wachtstand staat op  om een bereiding te starten voor 1 minuut aan maximaal magnetronvermogen. Elke druk op de toets verhoogt de bereidingstijd met 1 minuut. De maximale bereidingstijd bedraagt 95 minuten.

### 4.9 Auto-menu











**Voorbeeld:** U wenst "Auto-menu" te gebruiken om 250 g vis te bereiden.



1. Druk op ,  en  gaan aan.
2. Draai aan  om de gewenste functie te selecteren.
3. Druk op de knop  om te bevestigen.
4. Draai aan  om het visgewicht in te stellen. "g" verschijnt op het scherm.
5. Druk op  om te starten. "g" gaat uit,  en  knipperen.

## 4 Bedienen van uw product

Procedure auto-menu:



Menu	Volgorde	Gewicht	Scherm
 A-1 Automa- tisch opwarmen	1	200 g	200 g
		400 g	400 g
		600 g	600 g
 A-2 Groenten	2	200 g	200 g
		300 g	300 g
		400 g	400 g
 A-3 Vis	3	250 g	250 g
		350 g	350 g
		450 g	450 g
 A-4 Vlees	4	250 g	250 g
		350 g	350 g
		450 g	450 g
 A-5 Pasta	5	50 g (met 450 ml water)	50 g
		100 g (met 800 ml water)	100 g
 A-6 Aardap- pelen	6	200 g	200 g
		400 g	400 g
		600 g	600 g
 A-7 Pizza opwarmen	7	200 g	200 g
		400 g	400 g
 A-8 Soep	8	200 ml	200 ml
		400 ml	400 ml

### 4.10 Kindervergrendeling

**Vergrendelen:** Druk in de wachtstand gedurende 3 seconden op “→”. Er klinkt een lange “piep” om aan te geven dat het kinderslot is ingesteld “ en ”

**Ontgrendelen:** Druk in de vergrendelde stand gedurende 3 seconden op “→”. Er klinkt een lange “piep” om aan te geven dat het kinderslot is ontgrendeld.

### 4.11 Navraagfunctie

1. Druk in de magnetronfase op “”. Het actuele vermogen wordt 4 seconden lang op het scherm getoond. Na 4 seconden schakelt de oven terug naar de vorige stand.
2. In de bereidingsstand kunt u door op “” te drukken de tijd gedurende 4 seconden op het display zien knipperen.
3. In de instelstand kunt u door op “” te drukken de ingestelde tijd gedurende 4 seconden op het display zien knipperen.



# 5 Reinigen en onderhoud

## 5.1 Reiniging



**WAARSCHUWING:** Gebruik nooit benzine, oplosmiddelen of schuurmiddelen, metalen voorwerpen of harde borstels om het apparaat schoon te maken.



**WAARSCHUWING:** Dompel het apparaat nooit in water of een andere vloeistof.

1. Schakel het apparaat uit en trek de stekker uit het stopcontact.
2. Laat het apparaat volledig afkoelen.
3. Houd de binnenkant van de oven schoon. Veeg gespat voedsel of gemorste vloeistof die aan de wanden van de oven plakken af met een vochtige doek. Als de oven erg vuil wordt, kunt u een mild schoonmaakmiddel gebruiken. Voorkom het gebruik van sprays en andere bijtende schoonmaakmiddelen. Deze kunnen vlekken, sporen en matheid op het deuropervlak veroorzaken.
4. De buitenkant van de oven moet worden gereinigd met een vochtige doek. Laat geen water in de ventilatieopeningen lopen om te voorkomen dat de werkende delen van de oven beschadigd raken.
5. Veeg beide zijden van de deur en het glas, deur-rubbers en delen dichtbij de rubbers regelmatig met een vochtige doek om de gemorste en gespatte vlekken te verwijderen. Gebruik geen schurende schoonmaakmiddelen.
6. Laat het bedieningspaneel niet nat worden. Reinig met een vochtige, zachte doek. Laat de deur van de oven open om te voorkomen dat de oven per ongeluk in werking treedt tijdens het schoonmaken van het bedieningspaneel.
7. Veeg eventueel ontstane stoom in en om de ovendeur af met een zachte doek. Dit kan voorkomen als de magnetron wordt gebruikt onder omstandigheden met een hoge luchtvochtigheid. Dit is normaal.
8. In sommige gevallen moet u de glazen schaal verwijderen om deze te reinigen. Was de schaal met warm sop of in de vaatwasmachine.
9. De rolring en bodem van de oven moeten regelmatig worden gereinigd om overmatig lawaai te voorkomen.
10. Het is voldoende om de bodem van de oven te reinigen met een mild schoonmaakmiddel. De rolring kan worden gewassen met sop of in de vaatwasmachine. Als u de rolring uit de bodem van de oven verwijderd om deze te reinigen, zorg er dan voor dat u deze op de juiste positie terugplaatst.
11. Voor verwijdering van slechte geuren in uw oven zet u een glas water met het sap en de schil van een citroen in een diepe magnetronbestendige schaal en laat u de oven gedurende 5 minuten op de magnetronstand werken. Veeg grondig af en droog dan met een zachte doek.
12. Neem contact op met de erkende servicedienst als de ovenlamp vervangen dient te worden.
13. De oven moet regelmatig worden gereinigd en enige voedselresten moeten worden verwijderd. Indien de oven niet schoon wordt gehouden kan dit defecten in het oppervlak veroorzaken die de levensduur van het apparaat negatief kunnen beïnvloeden en dat kan risico's met zich meebrengen.
14. Gooi dit apparaat niet weg met het huishoudelijk afval; oude ovens moeten worden afgevoerd door speciale afvalcentra die door de gemeenten zijn aangesteld.
15. Als de magnetron wordt gebruikt met de grillfunctie kan er een kleine hoeveelheid rook en geur ontstaan, die na kort gebruik zal verdwijnen.

## 5 Reinigen en onderhoud

### 5.2 Opslag

- Als u van plan bent het apparaat gedurende een lange periode niet te gebruiken, ruim het dan zorgvuldig op.
- Zorg ervoor dat het apparaat los is van het stopcontact, volledig is afgekoeld en compleet droog is.
- Bewaar het apparaat op een koele en droge plaats.
- Bewaar het apparaat buiten het bereik van kinderen.

## 6 Probleemoplossing

Normaal	
Magnetron stoort op de ontvangst van de tv	Radio- en tv-ontvangst kunnen worden gestoord door de werkende magnetron. Het is een soortgelijke storing als die wordt veroorzaakt door kleine elektrische apparaten, zoals een mixer, stofzuiger en elektrische ventilator. Dit is normaal.
De ovenverlichting is gedimd	Tijdens bereiding op laag magnetronvermogen kan de ovenverlichting gedimd zijn. Dit is normaal.
Ontstane stoom op de deur, hete lucht uit de ventilatiegaten	Tijdens de bereiding kan er uit het voedsel stoom ontstaan. Het merendeel van deze stoom zal door de ventilatiegaten worden afgevoerd. Toch kan er wat stoom ontstaan op een koele plaats als de ovendeur. Dit is normaal.
De oven ging per ongeluk in werking zonder voedsel.	Het apparaat mag niet worden gebruikt zonder voedsel te bevatten. Dit is heel gevaarlijk.

Probleem	Mogelijke oorzaak	Oplossing
Oven kan niet worden gestart.	1) Stroomkabel is niet goed aangesloten.	Trek de stekker uit het stopcontact. Steek de stekker na 10 seconden terug in het stopcontact.
	2) Zekering is gesprongen of de stroomonderbreker is geactiveerd.	Vervang de zekering of reset de stroomonderbreker (gerepareerd door professioneel personeel of ons bedrijf).
	3) Problemen met het stopcontact.	Test het stopcontact met andere elektrische apparaten.
De oven verwarmt niet.	4) De deur is niet goed gesloten.	Sluit de deur goed af.
Het glazen draaiplateau maakt lawaai als de magnetron in werking is	5) Het draaiplateau en de bodem van de oven zijn vuil.	Raadpleeg het deel 'Reinigen en onderhoud' om vuile delen te reinigen.

# Najskôr si prečítajte túto používateľskú príručku!



Vážený zákazník,

Ďakujeme vám, že ste si vybrali tento spotrebič značky Beko. Dúfame, že s týmto spotrebičom, ktorý bol vyrobený vo vysokej kvalite a s najmodernejšími technológiami, dosiahnete tie najlepšie výsledky. Z tohto dôvodu si pred použitím spotrebiča pozorne prečítajte celú túto používateľskú príručku a všetky ostatné sprievodné dokumenty a uschovajte ich pre prípad potreby do budúcnosti. Ak dáte spotrebič niekomu inému, dajte mu tiež používateľskú príručku. Postupujte podľa pokynov a venujte pozornosť všetkým informáciám a varovaniam v používateľskej príručke.

Pamätajte, že sa táto používateľská príručka môže vzťahovať aj na iné modely. Rozdiely medzi modelmi budú v príručke výslovne popísané.

## Význam symbolov

V rôznych častiach tejto používateľskej príručky sú použité nasledujúce symboly:

	Dôležité informácie o užitočných tipoch na použitie.
	Upozornenie na nebezpečné situácie týkajúce sa ohrozenia života a majetku.
	Upozornenie na horúce povrchy.



Tento spotrebič bol vyrobený v modernom závode šetrnom voči životnému prostrediu bez škodlivého dopadu na prírodu.

---

# 1 Dôležité bezpečnostné pokyny a pokyny týkajúce sa životného prostredia

## Dôležité bezpečnostné pokyny si pozorne prečítajte a uchovajte do budúcnosti

### 1.1 Bezpečnostné Upozornenia

Táto časť obsahuje bezpečnostné pokyny, ktoré vám pomôžu chrániť sa pred rizikom vzniku požiaru, vystaveniu sa uniknutej mikrovlnnej energii, fyzickým zraneniam alebo škodám na majetku. Nedodržanie týchto pokynov ruší záruku.

- Mikrovlnné rúry značky Beko sú v súlade s platnými bezpečnostnými štandardmi. V prípade akéhokoľvek poškodenia spotrebiča alebo napájacieho kábla je nevyhnutné ho dať opraviť predajcovi, servisnému stredisku alebo odborníkovi čo podobnému oprávnenému poskytovateľovi služieb, čím sa predíde akémukoľvek nebezpečenstvu. Chybná alebo neodborná oprava môže byť nebezpečná a pre používateľa predstavuje riziko.

- Toto zariadenie je určené pre použitie v domácnosti a v podobných podmienkach, ako sú napríklad:
  - Kuchynské miestnosti pre personál v obchodoch, kanceláriách a v iných pracovných prostrediach;
  - Farmové domy
  - Pre hotelových hostí a iné typy obytných prostredí;
  - V ubytovacích zariadeniach typu bed and breakfast;
- Nie je určená na priemyselné alebo laboratórne využitie.
- Nepokúšajte sa spustiť rúru, ak sú otvorené jej dvierka; inak by ste mohli byť vystavení škodlivej mikrovlnnej energii. Bezpečnostné zámky neblokujte ani nepozmeňujte.
- Mikrovlnná rúra je určená na ohrev jedál a nápojov. Sušenie potravín alebo odevov a ohrev otepľovacích podložiek, papúč, špongií, vlhkej handričky a podobne môže viesť k riziku poranenia, vznietenia alebo požiaru.

# 1 Dôležité bezpečnostné pokyny a pokyny týkajúce sa životného prostredia

- Medzi prednú stranu a dvierka rúry nedávajte žiadne predmety. Dbajte na to, aby sa na uzatváracích plochách nemohli hromadiť zvyšky nečistôt alebo čistiacich prostriedkov.
- Všetky servisné práce spojené s odstránením krytu, ktorý poskytuje ochranu pred vystavením mikrovlnnej energii, musia vykonávať autorizované osoby / servis. Akýkoľvek iný prístup je nebezpečný.
- Váš výrobok je určený na pečenie, ohrievanie a rozmrazovanie jedál doma. Nesmie sa používať na komerčné účely.
- Vaša rúra nie je navrhnutá na sušenie žiadnej živej bytosti.
- Nepoužívajte prístroj na sušenie odevov alebo kuchynských utierok.
- Nepoužívajte tento spotrebič vonku, v kúpeľni, vo vlhkom prostredí alebo na miestach, kde môže byť navlhčený.
- Za škody vzniknuté v dôsledku nesprávneho použitia alebo nesprávneho zaobchádzania so spotrebičom sa nepreberá zodpovednosť ani neposkytuje záruka.
- Prístroj nikdy svojpomocne nerozoberajte. Za škody spôsobené nesprávnou manipuláciou sa neakceptujú žiadne nároky na záruku.
- Používajte výlučne originálne diely alebo diely odporúčané výrobcom.
- Pokiaľ je spotrebič v prevádzke, nenechávajte ho bez dozoru.
- Spotrebič vždy používajte na stabilnom, rovnom, čistom, suchom a nekĺzavom povrchu.
- Toto zariadenie nesmie byť prevádzkované s externým časovačom alebo so samostatným systémom diaľkového ovládania.
- Pred prvým použitím spotrebiča očistite všetky jeho časti. Prečítajte si podrobnosti v časti "Čistenie a údržba".
- Spotrebič používajte výlučne na účely opísané v tomto návode.
- Spotrebič sa počas prevádzky značne zahreje. Dbajte na to, aby ste sa nedotkli horúcich častí rúry.
- Nepoužívajte rúru prázdnu.

# 1 Dôležité bezpečnostné pokyny a pokyny týkajúce sa životného prostredia

- Kuchynský riad sa môže zahriať v dôsledku tepla prenášaného z ohriateho jedla na riad. Možno budete potrebovať kuchynské rukavice.
- Skontrolujte nádoby, či sú vhodné na použitie v mikrovlnných rúrach.
- Neumiestňujte rúru na kachle alebo iné zariadenie generujúce teplo. V opačnom prípade by mohlo dôjsť k jeho poškodeniu a zrušeniu platnosti záruky.
- Po otvorení pokrmov alebo fólie po upečení jedla môže unikať para.
- Spotrebič a jeho prístupné povrchy môžu byť pri používaní veľmi horúce.
- Dvere a vonkajšie sklo môžu byť pri používaní prístroja veľmi horúce.
- Dbajte na to, aby vaša elektrická sieť vyhovovala údajom uvedeným na typovom štítku spotrebiča.
- Jediným spôsobom, ako odpojiť spotrebič od zdroja napájania, je vytiahnuť sieťovú zástrčku zo zásuvky.
- Spotrebič používajte výlučne v uzemnenej zásuvke.
- Spotrebič nepoužívajte v prípade, ak je poškodený napájací kábel či samotný spotrebič.
- Nepoužívajte tento prístroj s predlžovacím káblom.
- Nikdy sa nedotýkajte prístroja alebo jeho zástrčky vlhkými alebo mokrymi rukami.
- Spotrebič umiestnite spôsobom, aby bola zásuvka vždy prístupná.
- Dávajte pozor, aby nedošlo k poškodeniu napájacieho kábla jeho stláčaním, ohýbaním či trením o ostré hrany. Napájací kábel uchovávajte mimo horúce povrchy a priamy oheň.
- Zaisťte, aby nehrozilo, že by ste mohli náhodne potiahnuť napájací kábel alebo o neho niekto zakopnúť, keď je prístroj v prevádzke.
- Spotrebič pred každým čistením a v období nepoužívania odpojte.
- Neťahajte za napájací kábel prístroja, aby ste ho odpojili od zdroja napájania, a nikdy ho neobvívajte okolo prístroja.

# 1 Dôležité bezpečnostné pokyny a pokyny týkajúce sa životného prostredia

- Neponárajte prístroj, napájací kábel alebo sieťovú zástrčku do vody alebo iných tekutín. Nedržte ho pod tečúcou vodou.
- Pri ohreve potravín v plastových alebo papierových nádobách, sledujte rúru vzhľadom k možnosti vznietenia.
- Pred vložением vreciek do rúry odstráňte drôtené šnúrky a / alebo kovové rúčky z papierových alebo plastových vreciek.
- Ak spozorujete dym, vypnite alebo odpojte prístroj zo zásuvky, ak je to bezpečné, a nechajte dvierka zatvorené, aby nedošlo k potlačení ohňa.
- Mikrovlnnú rúru nepoužívajte na skladovanie. Pokiaľ rúru nepoužívate, nenechávajte v nej papierové predmety, kuchynský materiál ani potraviny.
- Obsah dojčenských fliaš a nádob s detským jedlom premiešajte alebo pretrepte a pred spotrebou skontrolujte ich teplotu, aby nedošlo k popáleniu.
- Toto zariadenie je zariadenie Skupiny 2 triedy B ISM. Skupina 2 obsahuje všetky zariadenia ISM (priemyselné, vedecké a lekárske), v ktorých sa zámerne generuje a/alebo používa rádiodieľňenčná energia alebo sa používa vo forme elektromagnetického žiarenia na spracovanie materiálu, a zariadenie na eróziu iskier.
- Zariadenie triedy B je vhodné na použitie v domácich zariadeniach a zariadeniach priamo pripojených k nízkonapäťovej napájacej sieti.
- V rúre nepoužívajte kuchynský olej. Horúci olej môže poškodiť komponenty a materiály rúry a môže dokonca spôsobiť popáleniny.
- Prepichnete jedlo s hustou kôrkou, ako sú zemiaky, cukety, jablká a gaštany.
- Spotrebič musí byť umiestnený tak, aby jeho zadná strana smerovala k stene.
- Pred premiestnením prístroja zaistite otočný tanier, aby nedošlo k jeho poškodeniu.

# 1 Dôležité bezpečnostné pokyny a pokyny týkajúce sa životného prostredia

- V mikrovlnnej rúre nezohrievajte vajcia v škrupine a celé natvrdo upečené vajcia, pretože môžu explodovať, a to aj po skončení mikrovlnného ohrevu.
- VÝSTRAHA:** Ak sú dvierka alebo tesnenie dvierok poškodené, nepoužívajte rúru, kým nebude opravená kvalifikovanou osobou.
- VÝSTRAHA:** Pre iné, ako kompetentné osoby je nebezpečné vykonávať akúkoľvek údržbu alebo opravy, ktoré zahŕňajú odstránenie krytu, ktorý poskytuje ochranu pred vystavením mikrovlnnej energii.
- VÝSTRAHA:** Tekutiny a iné potraviny sa nesmú ohrievať v uzavretých nádobách, pretože sú náchylné na explóziu.
- Rúru pravidelne čistite a odstraňujte akékoľvek zvyšky jedla.
  - Nad horným povrchom rúry by mal byť voľný priestor minimálne 20 cm.
  - Potraviny príliš neprevarujte; inak môžete spôsobiť požiar.
  - Na čistenie prístroja nepoužívajte chemikálie a parné čističe.
- Pri používaní v blízkosti detí a osôb s obmedzenými fyzickými, zmyslovými alebo duševnými schopnosťami sa vyžaduje mimoriadna opatrnosť.
  - Toto zariadenie môžu používať deti vo veku 8 rokov a viac a osoby s obmedzenými fyzickými, zmyslovými alebo mentálnymi schopnosťami alebo osoby, ktoré nemajú vedomosti a skúsenosti, pokiaľ sú pod dozorom ohľadom bezpečného používania výrobku alebo sú primerane poučení alebo rozumejú rizikám používania výrobku. S týmto spotrebičom sa nesmú hrať deti. Čistenie a údržbu zariadenia by nemali vykonávať deti, pokiaľ nie sú kontrolované staršími.
  - **Nebezpečenstvo udusení!** Všetky obalové materiály uchovávajte mimo dosahu detí.
  - Kvôli nadmernému teplu, ktoré vzniká v grilovacích a kombinovaných režimoch, deťom dovoľte používať tieto režimy iba pod dohľadom dospeljej osoby.



# 1 Dôležité bezpečnostné pokyny a pokyny týkajúce sa životného prostredia

- Udržujte produkt a jeho napájací kábel tak, aby k nim nemali prístup deti do 8 rokov.
- Nevarte jedlo priamo na sklennom podnose. Pred vložením do rúry vložte jedlo do/na príslušné kuchynské náradie.
- Počas mikrovlnného pečenia nie sú povolené kovové nádoby na jedlo a nápoje. V opačnom prípade môže dôjsť k iskreniu.
- Mikrovlnná rúra nesmie byť umiestnená v skrinke, ktorá nie je v súlade s pokynmi na inštaláciu.
- Mikrovlnná rúra je určená iba pre použitie ako zabudovaná.
- Ak sa vstavané spotrebiče používajú vo výške najmenej 900 mm nad podlahou, je treba dávať pozor, aby ste pri vyberaní nádob z prístroja nevytlačili otočný tanier.
- Ak je zabudovaný výrobok v skrinke s dverami, musí sa s výrobkom pracovať s otvorenými dverami skrinky.

## 1.2 Súlad so smernicou OEEZ a Odstránenie odpadov výrobku:

Tento výrobok spĺňa požiadavky smernice WEEE EU (2012/19/EU). Tento výrobok nesie symbol klasifikácie pre odpad z elektrických a elektronických zariadení (WEEE).

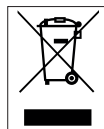

Tento symbol znamená, že na konci svojej životnosti sa tento výrobok nesmie likvidovať spolu s ostatným domovým odpadom. Použité zariadenie sa musí odniesť na oficiálne zberné miesto na recykláciu elektrických a elektronických zariadení. Ak chcete nájsť tieto miesta zberu, obráťte sa na miestne úrady alebo na predajcu, u ktorého bol produkt zakúpený. Každá domácnosť plní dôležitú úlohu pri zhodnocovaní a recyklácii starých zariadení, pri zhodnocovaní a recyklácii starých zariadení. Správna likvidácia použitého spotrebiča pomáha predchádzať možným negatívnym následkom pre životné prostredie a ľudské zdravie.

## 1.3 Súlad so smernicou RoHS

Vami zakúpený produkt spĺňa požiadavky smernice RoHS EÚ (2011/65/EÚ). Neobsahuje škodlivé a zakázané látky uvedené v smernici.

## 1.4 Informácie o balení.



Obalové materiály výrobku sú vyrobené z recyklovateľných materiálov v súlade s našimi národnými predpismi o životnom prostredí. Nevyhadzujte obalové materiály spolu s domácimi alebo inými odpadmi. Vezmite ich do zberných miest pre obalové materiály určené miestnymi orgánmi.

## 2 Technické parametre produktu

### 2.1 Prehľad

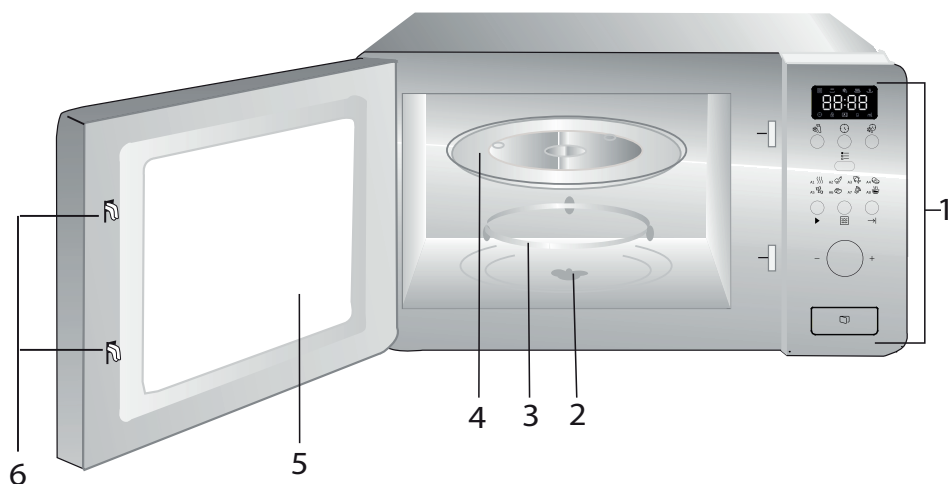

1. Ovládací panel
2. Hriadeľ otočného taniera
3. Vzpera otočného taniera
4. Sklenený podnos
5. Okno rúry
6. Bezpečnostný systém zatvárania dverí

### 2.2 Technické údaje

<b>Menovité napätie</b>	230 ~, 50 Hz
<b>Prevádzková frekvencia</b>	2450 MHz
<b>Menovitý príkon (mikrovlnka)</b>	1050 W
<b>Menovitý výkon (mikrovlnka)</b>	700 W
<b>Kapacita rúry</b>	17 L
<b>Priemer otočného taniera</b>	Ø 245 mm
<b>Časovač</b>	0-95'
<b>Vonkajšie rozmery</b>	595*336*382 mm
<b>Čistá hmotnosť</b>	15 kg

Technické práva a práva na zmeny dizajnu sú vyhradené.

Označenia uvedené na spotrebiči alebo hodnoty uvedené v iných dokumentoch priložených k výrobku boli získané v laboratórnych podmienkach podľa príslušných noriem. Tieto hodnoty sa môžu líšiť podľa použitia spotrebiča a okolitých podmienok.

## 2 Technické parametre produktu

### 2.3 Montáž otočného taniera

- Nikdy nekladte sklenený podnos obrátene. Sklenený podnos by nikdy nemal mať obmedzený pohyb.
- Počas varenia sa musí vždy používať sklenený podnos a vzpera otočného taniera.
- Všetky potraviny a nádoby s potravinami musia byť počas varenia umiestnené na sklenenom podnose.
- Ak sa sklenený podnos alebo zostava rozbije či nalomí, obráťte sa na najbližší autorizovaný servis.

Hlava (spodná)

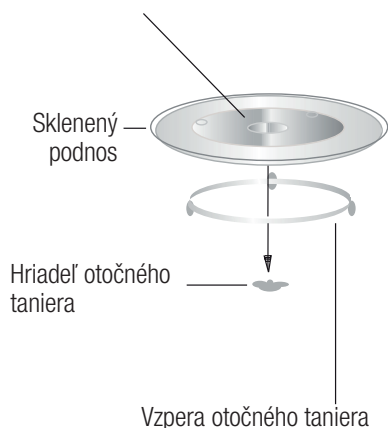

## 3 Inštalácia a zapojenie

### 3.1 Nábytok na zabudovanie

Nábytok na zabudovanie nesmie mať za spotrebičom zadnú stenu.

Minimálna výška inštalácie je 85 cm.

Nezakrývajte ventilačné otvory a miesta prívodu vzduchu.

1.

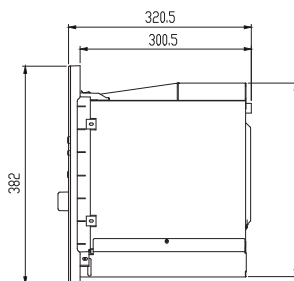
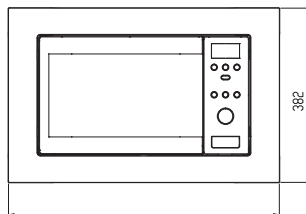
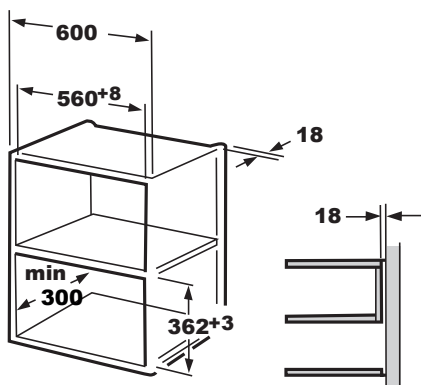

2.

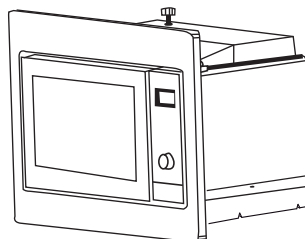
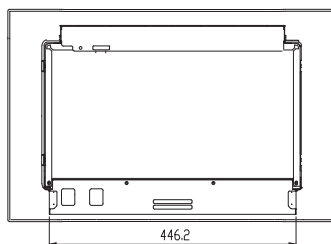
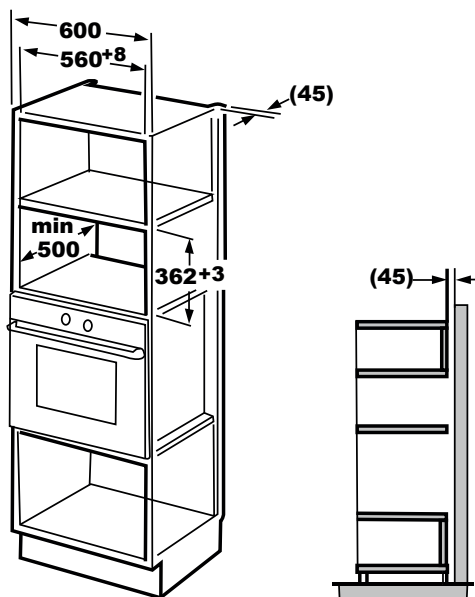

# 3 Inštalácia a zapojenie

## 3.2 Inštalácia rúry

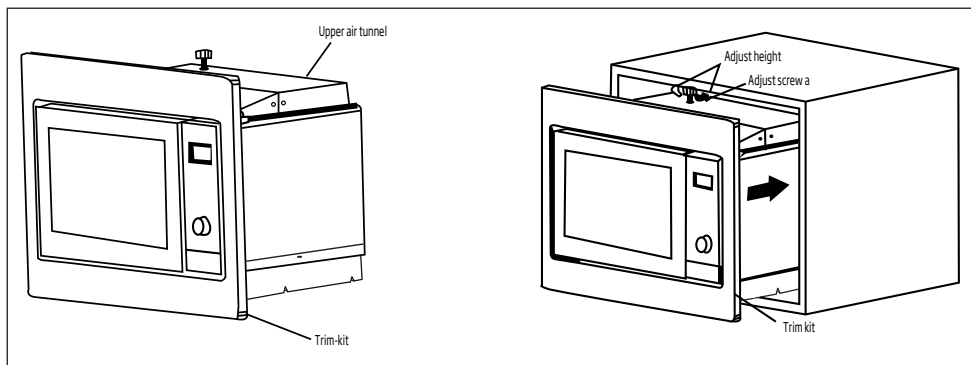

1. Rúru nainštalujte do skrine.

- Napájací kábel neuchyťujte ani neohýbajte.
- Uistite sa, že rúra je nainštalovaná v strede skrine.

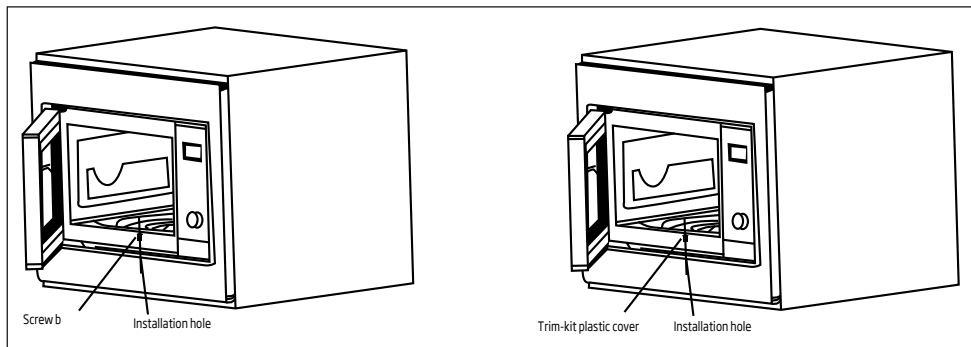

2. Otvorte dvere, rúru ku skrine pripevnite skrutkou b cez inštalčný otvor vyvažovacej sady. Potom na inštalčný otvor pripevníte plastový kryt.

## 4 Prevádzka spotrebiča

### 4.1 Ovládací panel

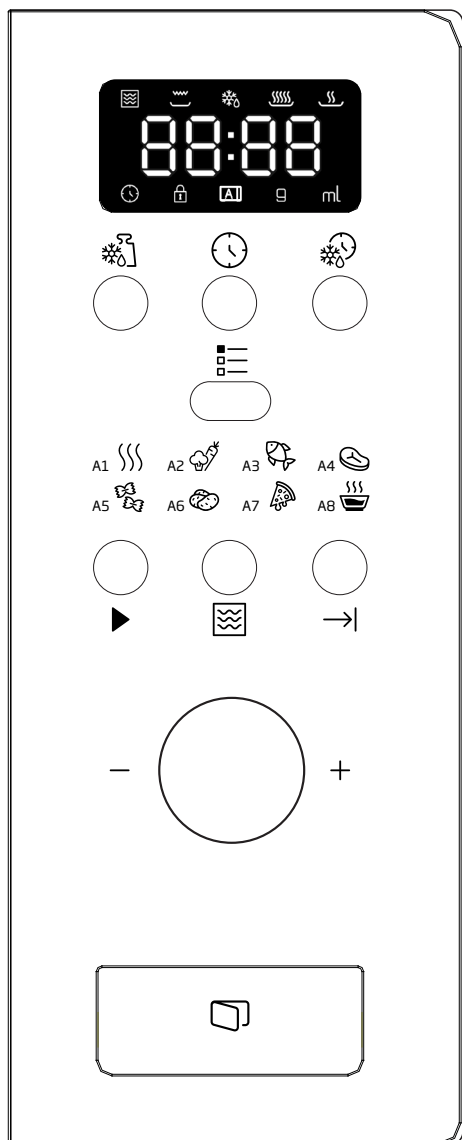



- Rozmrazovanie podľa hmotnosti
- Hodiny / Nastavenie
- Rozmrazovanie podľa času
- Ponuka
- Rýchly štart / Štart
- Mikrovlnná rúra
- Zrušiť / Zastaviť
- A-1 Automatické ohriatie
- A-2 Zelenina
- A-3 Ryby
- A-4 Mäso
- A-5 Cestoviny
- A-6 Zemiaky
- A-7 Ohriatie pizze
- A-8 Polievka

### 4.2 Nastavenie hodín





Keď je mikrovlnná rúra zapojená do siete, na rúre sa zobrazí "0:00", a ozve sa pípnutie bzučiaka.

1. Stlačte "", číslice hodín budú blikať a indikátor hodín "" bude svietiť.
2. Otáčaním "" nastavte číslice hodín. Zadaný čas by mal byť v rozpätí 0 – 23.
3. Ak stlačíte tlačidlo "", číslice minút začnú blikať.
4. Otáčaním "" nastavte číslice minút. Zadaný čas musí byť v rozpätí 0 – 59.

## 4 Prevádzka spotrebiča







5. Stlačte  na ukončenie nastavenia hodín. Indikátor hodín  sa vypne, “.” bude blikať a čas bude svietiť.

### 4.3 Varenie potravín

1. Stlačte , rozblikať sa “P100”.
2. Potom otočte  na výber výkonu, “P100”, “P80,..” a “P10,..” sa zobrazí v poradí.
3. Stlačte  na potvrdenie, a potom zapnite  na výber času varenia.
4. Stlačte  na spustenie varenia.



**Príklad:** Ak chcete na varenie použiť 80 % mikrovlny na varenie potraviny na 20 minút, nastavte rúru týmto spôsobom.

1. Stlačte , a na obrazovke sa zobrazí “P100”.
2. Otáčajte  na nastavenie 80 % mikrovlnného výkonu, kým sa nezobrazí “P 80,..”.
3. Stlačte  na potvrdenie, na obrazovke sa zobrazí “P 80,..”.
4. Otáčajte  na nastavenie dĺžky varenia, kým sa na displeji rúry nezobrazí “20:00,..”.
5. Stlačte  na spustenie varenia alebo stlačte  na zrušenie nastavení.

Toto je počet krokov na nastavenie času kódového spínača:

0---1 min	5 sekún
1---5 min	10 sekúnd
5---10 min	30 sekúnd
10---30 min	1 minúta
30---95 min	5 minút

Pokyny ku klávesnici mikrovlnnej rúry





Poradie	Displej	Mikrovlnný výkon
1	P 100	100 %
2	P 80	80 %
3	P 50	50 %
4	P 30	30 %
5	P 10	10 %

### 4.4 Nastavenie varenia

1. Najskôr nastavte hodiny. (Pozrite si pokyny v nastaveniach hodín.)







**Príklad:** Ak chcete na varenie použiť 80 % mikrovlny na varenie potraviny na 15 minút, nastavte rúru týmto spôsobom.



1. Stlačte , na obrazovke sa zobrazí “P100”.
2. Otáčajte  na nastavenie 80 % mikrovlnného výkonu, kým sa nezobrazí “P 80,..”.
3. Stlačte  na potvrdenie, na obrazovke sa zobrazí “P 80,..”.
4. Otáčajte  na nastavenie dĺžky varenia, kým sa na displeji rúry nezobrazí „15:00“.









Buďte opatrný! Nestlačte  na spustenie varenia.

5. Stlačte , číslice hodín budú blikať a indikátor  bude svietiť.
6. Otáčaním  nastavte číslice hodín, zadaný čas by mal byť v rozpätí 0 – 23.
7. Stlačte , číslice minút začnú blikať.
8. Otáčaním  nastavte číslice minút, zadaný čas musí byť v rozpätí 0 – 59.







## 4 Prevádzka spotrebiča

9. Stlačte  na ukončenie nastavenia hodín. Indikátor hodín  začne blikať. Ak sú dvierka zatvorené, bzučiak dvakrát zazvoní, keď sa automaticky spustí čas a indikátor hodín  sa vypne.

### 4.5 Rozmrazovanie podľa hmotnosti

1. Stlačte tlačidlo . Na obrazovke sa zobrazí "dEF1,,",  a  sa rozsvieti.
2. Otáčaním  vyberte hmotnosť potraviny od 100 do 2000 g.
3. Stlačením  spustíte rozmrazovanie potraviny.  a  začnú blikať.

### 4.6 Rozmrazovanie podľa času



1. Stlačte tlačidlo . Na obrazovke sa zobrazí "dEF2,,",  a  sa rozsvieti.
2. Otáčaním  nastavte čas varenia. Maximálny čas je 95 minút.
3. Stlačením  spustíte rozmrazovanie potraviny.  a  začnú blikať.

### 4.7 Varenie pozostávajúce z viacerých častí

Nastavenie možno spravidla nastaviť na 3 časti. Ak je pri varení pozostávajúcom z viacerých častí jednou časťou rozmrazovanie, tak sa rozmrazovanie musí dať do prvej časti.





**Príklad:** Ak chcete použiť "100 % mikrovlnného výkonu na 20 minút + 80 % mikrovlnného výkonu na 5 minút,, na varenie potraviny.



1. Stlačte kontakt  , na obrazovke sa zobrazí "P100,,.
2. Stlačte  na potvrdenie mikrovlnného výkonu.

3. Otáčaním  na výber času varenia.

4. Stlačte kontakt  , na obrazovke sa zobrazí "P100,,.

5. Otáčaním  vyberte 80 % mikrovlnný výkon.

6. Stlačte kontakt  , potom otočte  na výber času varenia na 80 % mikrovlnný výkon.

7. Stlačte  na spustenie varenia alebo stlačte  na zrušenie nastavení.







### 4.8 Štart/Rýchly štart

Ak je rúra v prechodnom režime, stlačte  na spustenie varenia potraviny pri plnom mikrovlnnom výkone na 1 minútu. Každým stlačením sa pridá jedna minúta. Maximálny čas varenia je 95 minút.

### 4.9 Automatická ponuka











**Príklad:** Ak chcete pri varení ryby s hmotnosťou 250 g použiť "Automatickú ponuku,,.

1. Stlačte  ,  a  sa rozsvieti.
2. Otáčaním  vyberte požadovanú funkciu.
3. Stlačte tlačidlo  na potvrdenie.
4. Otáčaním  vyberte hmotnosť ryby, symbol „g“ sa rozsvieti.
5. Stlačte  na spustenie, symbol "g,, sa vypne a  a  začne blikať.





## 4 Prevádzka spotrebiča

Postup automatickej ponuky:



Ponuka	Poradie	Hmotnosť	Disp- lej
 A-1 Automatické ohriatie	1	200 g	200 g
		400 g	400 g
		600 g	600 g
 A-2 Zelenina	2	200 g	200 g
		300 g	300 g
		400 g	400 g
 A-3 Ryby	3	250 g	250 g
		350 g	350 g
		450 g	450 g
 A-4 Mäso	4	250 g	250 g
		350 g	350 g
		450 g	450 g
 A-5 Cestoviny	5	50 g (s vodou 450 ml)	50 g
		100 g (s vo- dou 800 ml)	100 g
 A-6 Zemiaky	6	200 g	200 g
		400 g	400 g
		600 g	600 g
 A-7 Ohriatie pizze	7	200 g	200 g
		400 g	400 g
 A-8 Polievka	8	200 ml	200 ml
		400 ml	400 ml

### 4.10 Funkcia detského zámku

**Uzamknutie:** V prechodnom režime stlačte na 3 sekundy tlačidlo “→|”. Zaznie dlhé pípnutie, čím sa signalizuje aktivácia detského zámku a na rúre sa zobrazí “ a ”.

**Zrušenie uzamknutia:** V uzamknutom stave stlačte na 3 sekundy tlačidlo “→|”. Zaznie dlhé pípnutie, čím sa signalizuje odblokovanie zámku.

### 4.11 Funkcia zobrazenia informácií

1. V mikrovlnnom režime stlačte “”, na 4 sekundy sa zobrazí aktuálny výkon. Po 4 sekundách sa rúra vráti do predchádzajúceho režimu.
2. V režime varenia stlačením “” zobrazíte informácie o aktuálnom čase, ktorý bude 4 sekundy blikať.
3. V režime nastavenia stlačením “” zobrazíte informácie o nastavenom čase, ktorý bude 4 sekundy blikať.

## 5 Čistenie a údržba

### 5.1 Čistenie



**VAROVANIE:** Na čistenie spotrebiča nikdy nepoužívajte benzín, rozpúšťadlo, abrazívne čistiaci prostriedok, kovové objekty alebo tvrdé kefy.



**VAROVANIE:** Spotrebič alebo jeho napájací kábel nikdy neponárajte do vody alebo inej kvapaliny.

1. Vypnite spotrebič a odpojte napájací kábel zo zásuvky.
2. Počkajte kým spotrebič úplne nevychladne.
3. Vnútornú časť rúry udržujte čistú. V prípade, že na stenách rúry zostali zvyšky jedla alebo rozliatej kvapaliny, utrite ich handričkou. Ak sa rúra veľa znečistí, možno použiť jemný čistiaci prostriedok. Vyhňte sa použitiu sprejov a ďalších čistiacich látok, pretože môžu zanechať škrvny, značky a poničiť povrch dverí.
4. Vonkajšie povrchy rúry musia byť vyčistené handričkou. Nedovoľte, aby sa voda dostala do vetracích otvorov, aby ste tak predišli poškodeniu prevádzkových častí v rúre.
5. Obe strany dverí a sklo, tesnenia dverí a časti v blízkosti tesnení často utierajte handričkou, aby ste odstránili škrvny spôsobené rozstrieknutím. Nepoužívajte abrazívne čistiace prípravky.
6. Nedovoľte, aby bol ovládací panel vlhký. Vyčistite mäkkou handričkou. Dvere rúry nechajte otvorené, aby ste počas čistenia ovládacieho panela predišli nežiaducemu spusteniu.
7. Ak sa vo vnútri rúry alebo v jej okolí nahromadí para, utrite ju mäkkou handričkou. K tomu môže dôjsť, ak je mikrovlnná rúra prevádzkovaná vo vysoko vlhkých podmienkach. To je normálne.
8. V niektorých prípadoch musíte pri čistení vybrať sklenený tanier. Sklenený tanier umyte v teplej vode alebo v umývačke.
9. Valec a rúru treba čistiť pravidelne, aby sa predišlo nadmernej hlučnosti.
10. Spodnú časť rúry stačí utrieť handričkou s jemným čistiacim prípravkom. Krúžok možno umyť v teplej vode alebo v umývačke. Keď krúžok vyberiete zo spodnej časti, pri jeho vrátení skontrolujte, že ste ho nainštalovali správnym smerom.
11. Aby ste odstránili zlý zápach z rúry, vložte do mikrovlnnej rúry misku s vodou a citrónovou šťavou a kôrou a rúru spustíte na 5 minút v mikrovlnnom režime. Dôkladne utrite a vysušte mäkkou handričkou.
12. V prípade, že je potrebné vykonať výmenu žiarovky v rúre, kontaktujte autorizovaný servis, prosím.
13. Rúra musí byť pravidelne čistená a akékoľvek zvyšky potravín musia byť odstránené. Ak nie je rúra udržiavaná čistá, môže to spôsobiť povrchové defekty, ktoré by mohli negatívne ovplyvniť životnosť spotrebiča to by mohlo spôsobiť nebezpečenstvo.
14. Tento spotrebič nelikvidujte spoločne s domácim odpadom; staré rúry musia byť zlikvidované v špeciálnych centrách prevádzkovaných mestskými úradmi.
15. Keď sa používa funkcia grilu, môže sa objaviť malé množstvo dymu a zápachu, čo po určitej dobe používania zmizne.

### 5.2 Skladovanie

- Ak nechcete spotrebič dlhšiu dobu používať, dôkladne ho uskladnite.
- Skontrolujte, či je spotrebič odpojený, vychladnutý a úplne suchý.
- Spotrebič skladujte na suchom, chladnom mieste.
- Spotrebič skladujte mimo dosahu detí.

## 6 Odstraňovanie problémov

<b>Normálny</b>	
Mikrovlnná rúra ruší TV príjem.	Pri prevádzke mikrovlnnej rúry môže dochádzať k rušeniu rozhlasového a televízneho príjmu. Je to podobné rušeniu malých elektrických spotrebičov, napr. Mixéra, vysávača a elektrického ventilátora. To je normálne.
Svetlo v rúre je tlmené.	Počas mikrovlnného varenia pri nízkom výkone sa môže svetlo v rúre stlmiť. To je normálne.
Para sa kumuluje na dverách, horúcich vzduch vychádza prieduchy	Počas varenia môže jedla vychádzať para. Väčšina pary vyjde prieduchy. Ale niekedy sa môže kumulovať na chladnom mieste, napr. dverách rúry. To je normálne.
Omylom spustená rúra, bez vloženého jedla.	Je zakázané spúšťať spotrebič bez toho aby tam boli nejaké potraviny. Je to veľmi nebezpečné.

<b>Problém</b>	<b>Možná príčina</b>	<b>Riešenie</b>
Rúru nie je možné spustiť.	1) Napájací kábel nie je správne zapojený.	Odpojte ho. Po 10 sekundách ho znova zapojte.
	2) Poistka skratovala alebo sa aktivoval istič okruhu.	Vymeňte poistku alebo reštartujte istič (opravu vykonajú profesionáli z našej spoločnosti).
	3) Problém so zásuvkou.	V zásuvke vyskúšajte iné elektrické spotrebiče.
Rúra neheje.	4) Dvere nie sú dobre zatvorené.	Dvere riadne zavrite.
Sklenený otočný tanier vydáva pri spustení mikrovlnnej rúry hluk.	5) Otočný tanier a spodná časť rúry sú špinavé.	Pri čistení špinavých častí postupujte podľa pokynov v "Čistenie a údržba".

# ZÁKAZNÍCKE CENTRUM BEKO

BEKO Slovakia s.r.o., Suché mýto 1, 811 03 Bratislava

Denne od 8:00 do 18:00

Pomôže vyriešiť záručné, prípadne pozáručné opravy výrobkov BEKO

Kontakt	<b>0800 171 250</b>
e-mail	<b><a href="mailto:zakaznickecentrumsk@bekosa.cz">zakaznickecentrumsk@bekosa.cz</a></b>
Objednávka opravy spotrebiča on-line	<b><a href="http://www.bekosk.sk">www.bekosk.sk</a></b>
ZÁRUKA 5 ROKOV – podmienky a registrácie on-line	<b><a href="http://www.bekosk.sk">www.bekosk.sk</a></b>

## ZÁRUČNÉ PODMIENKY SR

a) Platný a čitateľný predajný doklad, ktorý obsahuje dátum predaja, model spotrebiča a označenie predajcu oprávňuje užívateľa využiť záruku na výrobok v súlade s ustanoveniami zák. č. 40/1964 Zb. Občianskeho zákonníka, v platnom znení.

b) Ak nie je stanovené inak, je záručná doba na výrobok 24 mesiacov. Začína plynúť odo dňa prevzatia veci kupujúcim okrem prípadu, kedy je nutné uvedenie do prevádzky oprávnenou firmou. V takomto prípade začne záručná doba plynúť odo dňa uvedenia výrobku do prevádzky.

Výrobky, ktoré vyžadujú odbornú montáž/pripojenie: plynové a kombinované sporáky a varné panely, ďalej všetky spotrebiče, ktoré nie sú vybavené prívodným elektrickým káblom zakončeným vidlicou. Zapojenie spotrebiča je službou hradenou zákazníkom. Dovozca nezodpovedá za poškodenie vzniknuté chybnou inštaláciou a chybným zapojením výrobku.

c) Záruka vyplývajúca z týchto záručných podmienok môže byť uplatnená iba na území Slovenskej republiky a týka sa len a výhradne spotrebičov dovezených do SR prostredníctvom našej spoločnosti, BEKO Slovakia s.r.o., Suché mýto 1, 811 03 Bratislava, ktorá je oficiálnym zastúpením značky BEKO pre Slovenskú republiku.

d) Záruka je poskytovaná kupujúcemu (konečnému spotrebiteľovi) v súlade so zákonom č. 634/1992 Zb., o ochrane spotrebiteľa v platnom znení, na výrobok slúžiaci bežnému používaniu v domácnosti. Výrobok nie je určený k priemyslovému používaniu a poskytovaniu služieb. Spotrebiče, ktoré nie sú používané v domácnosti, nie sú predmetom záruky (hotelové a reštauračné zariadenia, školské zariadenia, upratovacie firmy, atď...)

e) Práva za zodpovednosť za závady výrobku sa uplatňujú u predávajúceho. Záručná oprava sa vzťahuje výhradne na závady, ktoré vzniknú v dobe platnosti záručnej lehoty a to výrobnou vadou. Takto vzniknuté závady je oprávnený odstrániť iba autorizovaný servis.

O odstránení závad výrobku v záručnej lehote je kupujúci oprávnený požiadať predajcu alebo **Zákaznícke centrum BEKO tel: 0800 171 250 [http://www.towdy.sk/beko/index.php?option=com\\_rsform&Itemid=3](http://www.towdy.sk/beko/index.php?option=com_rsform&Itemid=3)** .

f) Zákazník musí pri objednaní opravy nahlásiť dátum predaja, model spotrebiča, výrobné a produktové číslo, ktoré sa nachádza na výrobnom štítku každého spotrebiča. Bez nahlásenia týchto údajov nebude môcť byť požiadavka zákazníka na bezplatnú opravu vyriešená. Zákazník je ďalej povinný poskytnúť autorizovanému servisu súčinnosť potrebnú k overeniu existencie prípadne odstránenie reklamovanej závady.

g) Pri návšteve servisného technika kupujúci preukáže existenciu záruky predložením čitateľného predajného dokladu alebo certifikátu 5 rokov záruky BEKO. Po vykonaní záručnej opravy sú autorizované servisné strediská alebo predávajúci povinní vydať kupujúcemu čitateľnú kópiu opravného listu alebo doklad o uplatnení práva záruky a dobe trvania opravy. Po dobu záruky je kupujúci si povinný uschovať všetky doklady súvisiace s kúpou a servisom výrobku. Opravný list slúži k preukazovaniu práv kupujúceho, preto je vo vlastnom záujme kupujúceho si skontrolovať pred podpisom všetky údaje. Záručná lehota sa v prípadoch, kedy závada znemožnila používanie výrobku, predlžuje o dobu, kedy kupujúci uplatnil nárok na záručnú opravu u autorizovaného strediska až do dňa prevzatia opraveného výrobku.

h) Výrobok musí byť inštalovaný a používaný podľa návodu k obsluhu a platných noriem. Funkcia chladničiek, mrazničiek a iných kombinácií je zaručená pri teplote okolia od +10°C do +32°C.

i) Touto zárukou nie sú dotknuté práva kupujúceho, ktoré sa ku kúpe veci viažu podľa zvláštnych právnych predpisov.

j) Spoločnosť BEKO Slovakia s.r.o., Suché mýto 1, 811 03 Bratislava ponúka spotrebiteľom na vybrané modely **predlženú záruku v celkovej dĺžke trvania 5 rokov**. Predmetom tejto nadštandardnej záruky je bezplatné odstraňovanie výrobných závad po dobu nasledujúcich 36 mesiacov od skončenia zákonnej dvojročnej záručnej lehoty.

Podmienkou získania certifikátu predlženej záruky je splnenie všetkých podmienok uvedených na [www.bekosk.sk](http://www.bekosk.sk).

O odstránení závad výrobku v predlženej záručnej lehote je kupujúci oprávnený požiadať **Zákaznícke centrum BEKO tel: 0800 171 250** [http://www.towdy.sk/beko/index.php?option=com\\_rsform&Itemid=3](http://www.towdy.sk/beko/index.php?option=com_rsform&Itemid=3).

Pri oprave v rámci predlženej záruky je užívateľ povinný autorizovanému servisu predložiť platný certifikát predlženej záruky a predajný doklad.

V dobe trvania predlženej záruky bude oprávnená reklamácia riešená opravou alebo dodaním náhradného dielu. V prípade neodstrániteľnej závady zaistiť dovozca priamo u zákazníka výmenu výrobku za nový. Nárok na výmenu uplatňuje zákazník po zaslaní všetkých potrebných dokladov /platný certifikát, doklad o zakúpení, vyjadrenie servisného technika/ na e-mail: [reklamacie.beko@bekosa.cz](mailto:reklamacie.beko@bekosa.cz) alebo poštou na adresu **BEKO s.r.o., Továrenská 532, 905 01 Senica**. Spotrebiteľ nemá právo v priebehu predlženej záruky na vrátenie kúpnej čiastky. Uplatnenie práva na bezplatné odstraňovanie výrobných závad podlieha týmto uvedeným všeobecným záručným podmienkam.

#### **Právo na uplatnenie záruky zaniká ak:**

- nie je výrobok používaný v súlade s návodom
- došlo k mechanickému poškodeniu výrobku cudzím zavinením, pri nesprávnej údržbe alebo iným zanedbaním starostlivosti o výrobok
- bol na výrobku urobený neodborný zásah neoprávnenou osobou
- plynové spotrebiče alebo spotrebiče s napájaním 400V neboli uvedené do prevádzky odbornou firmou
- došlo k mechanickému poškodeniu pri preprave
- je závada spôsobená vonkajšími podmienkami, ako sú napr. poruchy v elektrickej sieti alebo vadná bytová inštalácia, nevhodnými prevádzkovými podmienkami, poškodenie žilvom
- je výrobok vadný z dôvodu použitia neoriginálneho príslušenstva a náhradných dielov
- kuchynská linka, do ktorej je výrobok zabudovaný, nespĺňa technické parametre
- záruka sa ďalej nevzťahuje na preventívnu údržbu popísanú v návode k obsluhu, poprípade závady spôsobené nevhodnou manipuláciou, na opotrebenie vzniknuté bežným používaním, mechanické poškodenie sklenených a plastových komponentov
- záruka sa nevzťahuje na návštevu technika za účelom poradenstva, preventívna kontrola stavu spotrebiča, výmena náhradného dielu, ktorý nevyžaduje odborný zásah, výmena smeru otvárania dverí chladničky

# Najprej preberite priročnik za uporabo!



Spoštovana stranka,

Zahvaljujemo se vam, da ste se odločili za nakup izdelka Beko. Upamo, da boste dosegli najboljše rezultate vašega aparata, ki je bil izdelan z visoko kakovostjo in najsodobnejšo tehnologijo. Zaradi tega pred uporabo naprave natančno preberite celoten uporabniški priročnik in vse druge priložene dokumente in jih shranite kot referenco za nadaljnjo uporabo. Če napravo predate komu drugemu, mu predajte še uporabniški priročnik. Upoštevajte navodila ter vse informacije in opozorila v uporabniškem priročniku.

Ne pozabite, da lahko ta uporabniški priročnik velja tudi za druge modele. Razlike med posameznimi modeli so natančno navedene v priročniku.

## Pomen Simbolov

Naslednji simboli so uporabljeni v različnih razdelkih tega uporabniškega priročnika:

	Pomembne informacije in uporabni nasveti o uporabi.
	Opozorila za nevarne situacije, ki zahtevajo varnost za življenje in lastnino.
	Opozorilo za vroče površine.



**RECIKLIRANI PAPIR in  
PAPIR ZA RECIKLIRANJE**

Ta naprava je bila izdelana v okolju prijaznih in sodobnih proizvodnih obratih, brez povzročanja kakršne koli škode naravi.

---

# 1 Pomembna navodila za varnost in okolje

## Pomembna varnostna navodila natančno preberite in jih shranite za kasnejšo uporabo

### 1.1 Varnostna opozorila

To poglavje vsebuje varnostna navodila, ki vam bodo pomagala pri zaščiti pred požarom, električnim uradom, izpostavljenosti uhajanja mikrovalovom, osebnim poškodbam in materialno škodo. Neupoštevanje teh navodil razveljavi garancijo.

- Mikrovalovna pečica Beko je skladna z varnostnimi standardi, zato mora, v primeru poškodbe naprave ali napajalnega kabla, le to popraviti ali zamenjati prodajalec, servisni center ali strokovnjak in pooblaščen servis, da se izognete nevarnosti. Napačna ali nepooblaščen popravila so lahko nevarna in ogrožajo uporabnika.
- Naprava je namenjena za uporabo v gospodinjstvu in podobnih okoljih, kot so:
  - kuhinje za osebe v trgovinah, pisarnah in drugih delovnih okoljih;
  - kmetijska poslopja
  - hoteli in druga bivalna okolja, kjer jo lahko uporabljajo gostje;
  - okolja, kjer ponujajo nočitve z zajtrkom.
- Ni namenjena komercialni ali industrijski uporabi.
- Pečice ne poskušajte zagnati, ko so vrata odprta; če so odprta ste lahko izpostavljeni škodljivi mikrovalovni energiji. Varoval ne smete onemogočiti ali spreminjati.
- Mikrovalovna pečica je namenjena ogrevanju hrane in pijač. Sušenje hrane ali oblačil in ogrevanje grelnih blazinic, copat, gobic, vlažne krpe in podobnega lahko vodi do nevarnosti poškodb, vžiga ali požara.
- Med sprednjo stranjo in vrati pečice ne postavljajte predmetov. Na površinah za zapiranje ne dovolite nabiranja ostankov umazanih ali čistil.
- Vsa servisna dela, ki vključujejo odstranitev pokrova, ki zagotavlja zaščito pred izpostavljenostjo mikrovalovni energiji, morajo opraviti pooblaščen osebe/servis. Vsak drug pristop je nevaren.

# 1 Pomembna navodila za varnost in okolje

- Vaš izdelek je namenjen kuhanju, ogrevanju in odtajanju hrane doma. Ne sme se uporabljati v komercialne namene.
- Vaša pečica ni zasnovana tako, da posuši katero koli živo bitje.
- Naprave ne uporabljajte za sušenje oblačil ali kuhinjskih brisač.
- Naprave ne uporabljajte na prostem, v kopalnicah, v vlažnih okoljih ali na mestih, kjer se lahko zmoči.
- Za škodo, nastalo zaradi zlorabe ali nepravilnega ravnanja z napravo, ne prevzemamo nobene odgovornosti ali garancijskih zahtevkov.
- Naprave nikoli ne poskušajte razstaviti. Garancijski zahtevki za škodo, nastalo zaradi nepravilnega ravnanja, ne bodo sprejeti.
- Uporabljajte samo originalne dele ali dele, ki jih priporoča proizvajalec.
- Med uporabo naprave ne puščajte brez nadzora.
- Napravo vedno uporabljajte na stabilni, ravni, čisti, suhi in nedrseči površini.
- Naprave ne smete uporabljati z zunanjo uro ali ločenim sistemom za daljinsko upravljanje.
- Pred prvo uporabo očistite vse dele. Prosimo, glejte podrobnosti, podane v poglavju "Čiščenje in vzdrževanje".
- Napravo uporabljajte za predviden namen, opisan v tem priročniku.
- Naprava se med uporabo zelo segreje. Pazite, da se ne dotikate vročih delov v pečici.
- Pečice ne uporabljajte prazne.
- Kuhinjski pripomoček je lahko vroč zaradi prehajanja toplote iz ogrete hrane na pripomoček. Morda boste za prijem tega pripomočka potrebovali kuhinjske rokavice.
- Preveriti je potrebno, če so pripomočki primerni za uporabo v mikrovalovnih pečicah.
- Pečice ne postavljajte na štedilnike ali druge naprave za ustvarjanje toplote. V nasprotnem primeru se lahko poškoduje in garancija preneha veljati.
- Po kuhanju hrane lahko med odpiranjem pokrovov ali folije izhaja para.



# 1 Pomembna navodila za varnost in okolje

- Naprava in njene dostopne površine so lahko med delovanjem naprave zelo vroče.
- Vrata in zunanje steklo sta lahko med delovanjem naprave zelo vroča.
- Prepričajte se, da vaše omrežno napajanje ustreza informacijam, navedenim na tipski ploščici naprave.
- Napravo lahko izključite iz električnega napajanja samo tako, da izključite napajalni vtič iz električne vtičnice.
- Napravo uporabljajte samo z ozemljeno vtičnico.
- Naprave nikoli ne uporabljajte, če je napajalni kabel ali naprava sama poškodovana.
- Te naprave ne uporabljajte s podaljškom.
- Naprave ali njenega vtiča se nikoli ne dotikajte z vlažnimi ali mokrimi rokami.
- Napravo postavite tako, da je vtičnik vedno dostopen.
- Preprečite poškodbe napajalnega kabla, tako da ga ne stiskate, upogibate ali drgnete ob ostre robove. Napajalni kabel držite stran od vročih površin in odprtega ognja.
- Prepričajte se, da ni nevarnosti, da bi lahko napajalni kabel ne namerno potegnili ven ali da bi se kdo ob njega spotaknil, ko naprava deluje.
- Napravo izključite iz električnega omrežja pred vsakim čiščenjem in kadar naprava ni v uporabi.
- Ne izključite napravo iz napajanja tako, da vlečete za napajalni kabel in nikoli ne ovijajte napajalnega kabla okoli naprave.
- Naprave, napajalnega kabla ali vtiča ne potaplajte v vodo ali druge tekočine. Ne držite jih pod tekočo vodo.
- Pri segrevanju hrane v plastičnih ali papirnih posodah pazite, da ne pride do požara v pečici.
- Preden jih vstavite v pečico, s papirnih in plastičnih posod odstranite žične sponke in/ali kovinske ročaje.

# 1 Pomembna navodila za varnost in okolje

- Če opazite dim, izklopite ali izključite napravo, če je to varno, vrata pustite zaprta, da morebiten plamen ugasne.
  - Mikrovalovne pečice ne uporabljajte za shranjevanje. Kadar pečice ne uporabljate, v njej ne puščajte papirja, kuhinjskih sestavin ali hrane.
  - Vsebino hrane za dojenčke v stekleničkah in kozarčkih za otroško hrano je treba pred zaužitjem premešati ali pretresti in preveriti temperaturo, da se otrok ne opeče.
  - Ta naprava je skupine 2 razred B opreme ISM. Oprema skupine 2 vsebuje vse opreme ISM (industrijska, znanstvena in medicinska), v kateri se radiofrekvenčna energija namenoma ustvarja in/ali uporablja v obliki elektromagnetnega sevanja za obdelavo materiala, in oprema za erozijo isker.
  - Oprema razreda B je primerna za uporabo v gospodinjstvu in obratih, ki so neposredno priključeni na nizkonapetostno električno omrežje.
  - V pečici ne uporabljajte jedilnega olja. Vroče olje lahko poškoduje komponente in materiale pečice ter lahko povzroči celo opekline kože.
  - Hrano z močno lupino, kot so krompir, bučke, jabolka in kostanj, prebodite.
  - Naprava mora biti postavljena tako, da je zadnja stran obrnjena proti steni.
  - Pred premikanjem naprave zavaruje vrtljivi pladenj, da preprečite škodo.
  - V mikrovalovni pečici ne segrevajte jajc v njihovi lupini ali trdo kuhanih jajc, saj lahko eksplodirajo tudi po tem, ko se segrevanje z mikrovalovi preneha.
- OPOZORILO:** Če so vratca ali tesnila poškodovana, pečice ne uporabljajte, dokler je ne popravi serviser.
- OPOZORILO:** Vsa servisna dela in popravila morajo izvajati usposobljene osebe, ko je pri popravilu treba sneti pokrov, ki varuje pred nevarnim mikrovalovnim sevanjem.

# 1 Pomembna navodila za varnost in okolje

**OPOZORILO:** Tekočin in druge hrane ne segrevajte v zaprtih posodah, saj lahko pride do eksplozije.

- Pečico redno čistite in odstranite vse ostanke hrane.
- Nad zgornjim delom pečice naj bo min. 20 cm prostega prostora.
- Ne prekuhajte hrane; v nasprotnem primeru lahko povzročite požar.
- Za čiščenje naprave ne uporabljajte kemikalij in parnih čistilnikov.
- Pri uporabi blizu otrok in oseb z omejenimi fizičnimi, senzoričnimi ali duševnimi sposobnostmi je priporočljiva izjemna previdnost.
- To napravo lahko uporabljajo otroci, starejši od 8 let, in osebe z zmanjšanimi fizičnimi, senzoričnimi ali psihičnimi sposobnostmi ali s pomanjkanjem izkušenj ter znanja, če so pod nadzorom zaradi varne uporabe izdelka ali so prejela navodila o varni uporabi izdelka ter razumejo možne nevarnosti. Otroci se s to napravo ne bi smeli igrati. Otroci ne smejo izvajati čiščenja in vzdrževanja, razen če jih nadzirajo odrasle osebe.
- **Nevarnost zadržitve!** Ves embalažni material hranite zunaj dosega otrok.
- Zaradi prekomerne toplote, ki se pojavi v načinu žar in kombiniranih načinih, bi morali otroci uporabljati te načine le pod nadzorom odrasle osebe.
- Izdelek in njegov napajalni kabel hranite tako, da ne bosta dostopna otrokom, mlajšim od 8 let.
- Hrane ne kuhajte neposredno na stekleni vrtljivi plošči. Hrano položite v/na ustrezne kuhinjske pripomočke, preden jih postavite v pečico.
- Med kuhanjem v mikrovalovni pečici niso dovoljene kovinske posode za hrano in pijačo. V nasprotnem primeru lahko pride do iskrenja.
- Mikrovalovne pečice ne smete postavljati v omaro, ki ni v skladu z navodili za namestitvev.
- Mikrovalovna pečica je namenjena samo vgradni uporabi.
- Če se vgradne naprave uporabljajo enako ali višje od 900 mm nad tlemi, pazite, da pri odstranjevanju posod iz naprave ne premaknete tudi vrtljivega pladnja.

# 1 Pomembna navodila za varnost in okolje

- Če je vgrajeni izdelek v omari z vrati, mora mikrovalovna pečica delovati pri odprtih vratih omare.

## 1.2 Skladno z direktivo OEE0 in direktivo o odstranjevanju odpadnih naprav:

Ta naprava je skladna z direktivo EU OEE0 (2012/19/EU). Ta izdelek nosi oznako klasifikacije za odpadno električno in elektronsko opremo (WEEE).

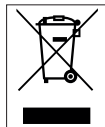

Ta oznaka pomeni, da ob koncu njegove življenjske dobe tega izdelka ne smete odstranjevati skupaj z drugimi gospodinjskimi odpadki. Uporabljeno napravo je treba vrniti na uradno točko

za recikliranje električnih in elektronskih naprav. Za lokacije teh sistemov za zbiranje se obrnite na lokalne organe ali trgovca, kjer ste kupili izdelek. Vsako gospodinjstvo ima pomembno vlogo pri obnovi in recikliranju starih naprav. Primerno odlaganje rabljenih naprav pomaga preprečevati potencialne negativne posledice za okolje in človekovo zdravje.

## 1.3 Skladnost z direktivo RoHS

Izdelek, ki ste ga kupili, je skladen z direktivo EU RoHS (2011/65/EU). Ne vsebuje škodljivih in prepovedanih snovi, navedenih v direktivi.

## 1.4 Informacije o embalaži



Embalažni materiali izdelka so izdelani iz materialov, ki jih je mogoče reciklirati, v skladu z nacionalnimi predpisi o okolju. Ne odlagajte embalažnih materialov

skupaj z gospodinjskimi ali drugimi odpadki. Peljite jih v zbirne centre za embalažo, pooblaščen s strani lokalne uprave.

## 2 Tehnične specifikacije izdelka

### 2.1 Pregled

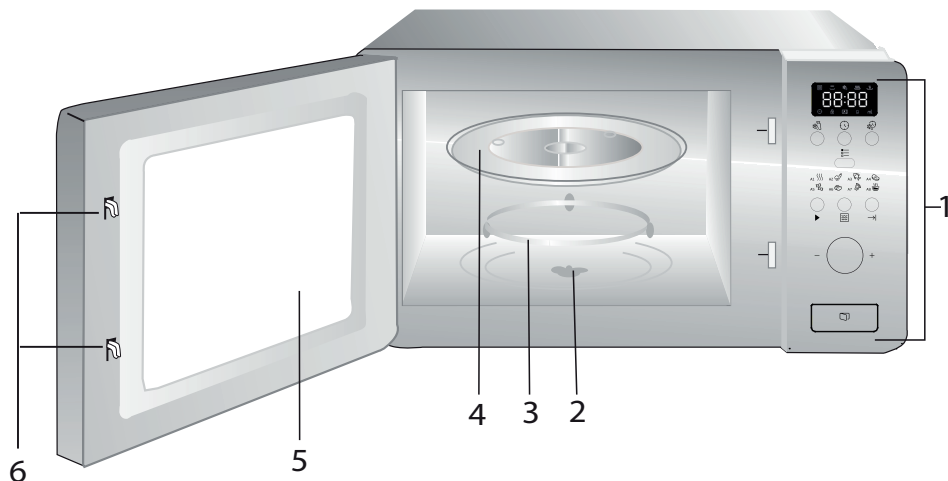

1. Upravljalna plošča
2. Gred vrtljivega pladnja
3. Podpora vrtljivega pladnja
4. Stekleni pladenj
5. Okno pečice
6. Varnostni sistem zaklepanja vratc

### 2.2 Tehnični podatki

<b>Nazivna napetost</b>	230 V~, 50 Hz
<b>Frekvenca delovanja</b>	2450 MHz
<b>Nazivna vhodna moč (mikrovalovna)</b>	1050 W
<b>Nazivna izhodna moč (mikrovalovna)</b>	700 W
<b>Zmogljivost pečice</b>	17 L
<b>Premer vrtljivega pladnja</b>	Ø 245 mm
<b>Časovnik</b>	0-95'
<b>Zunanje mere</b>	595*336*382 mm
<b>Neto teža</b>	15 kg

Pravice do tehničnih sprememb in sprememb oblikovanja so pridržane.

Oznake na napravi oz. vrednosti, ki so navedene v ostali dokumentaciji, ki ste jo dobili skupaj z izdelkom, so vrednosti, pridobljene pod laboratorijskimi pogoji v skladu z ustreznimi standardi. Te vrednosti se lahko razlikujejo glede na uporabo naprave in pogoje v prostoru.

## 2 Tehnične specifikacije izdelka

### 2.3 Namestitev vrtljivega pladnja

- Steklenega pladnja nikoli ne polagajte z zgornjo stranjo navzdol. Stekleni pladenj ne sme biti omejen.
- Pri kuhanju vedno uporabite stekleni pladenj in vrtljivo podporo.
- Vso hrano in posode s hrano vedno položite na stekleni pladenj za kuhanje.
- Če stekleni pladenj ali vrtljiva podpora počni ali se zlomi, se obrnite na najbližji pooblaščen servis.

Zvezdišče (spodnja stran)

Stekleni pladenj

Gred vrtljivega pladnja

Podpora vrtljivega pladnja

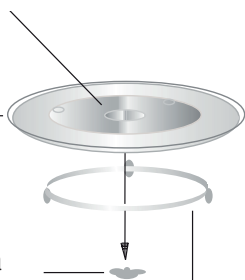

## 3 Namestitev in povezava

### 3.1 Vgradnja v pohištvo

Vgradna omarica ne sme imeti zadnje stene za napravo.

Minimalna višina namestitve je 85 cm.

Ne pokrivajte rež za prezračevanje in točk za dovod zraka.

1.

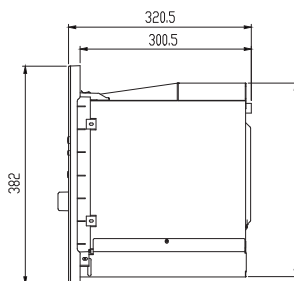
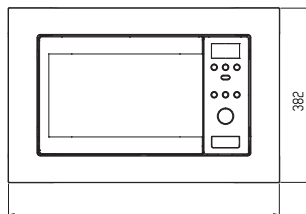
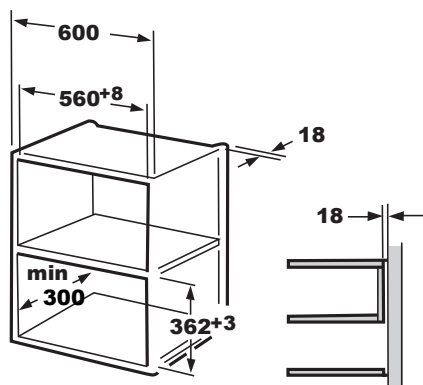

2.

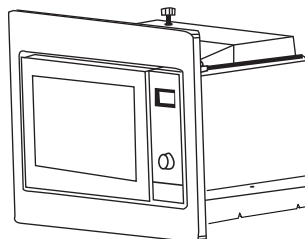
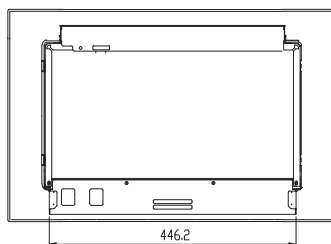
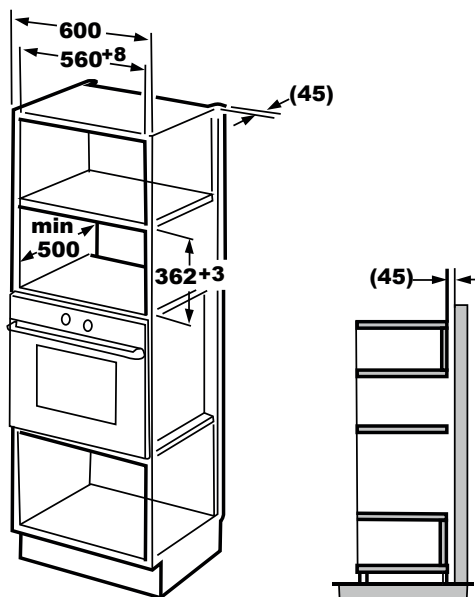

## 4 Namestitev in povezava

### 3.2 Namestitev pečice

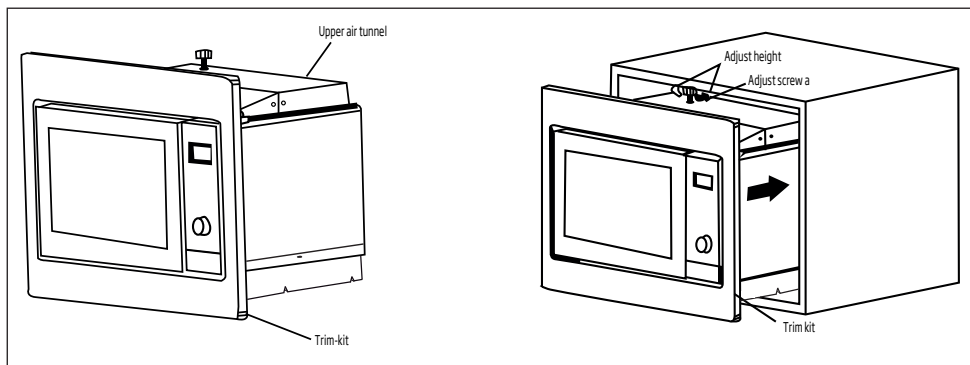

1. Namestite pečico v omarico.

- Napajalnega kabla ne zvijajte in upogibajte.
- Prepričajte se, da je pečica nameščena na sredino omarice.

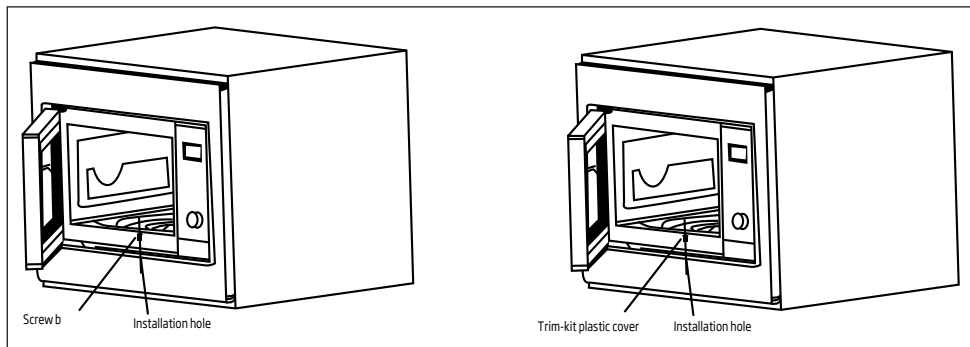

2. Odprite vratca; pritrдите pečico v omarico z vijakom b pri namestitveni odprtini kompleta za prerezovanje. Nato pritrдите plastični pokrov kompleta za prerezovanje na namestitveno odprtino.



## 4 Upravljanje naprave

### 4.1 Nadzorna plošča

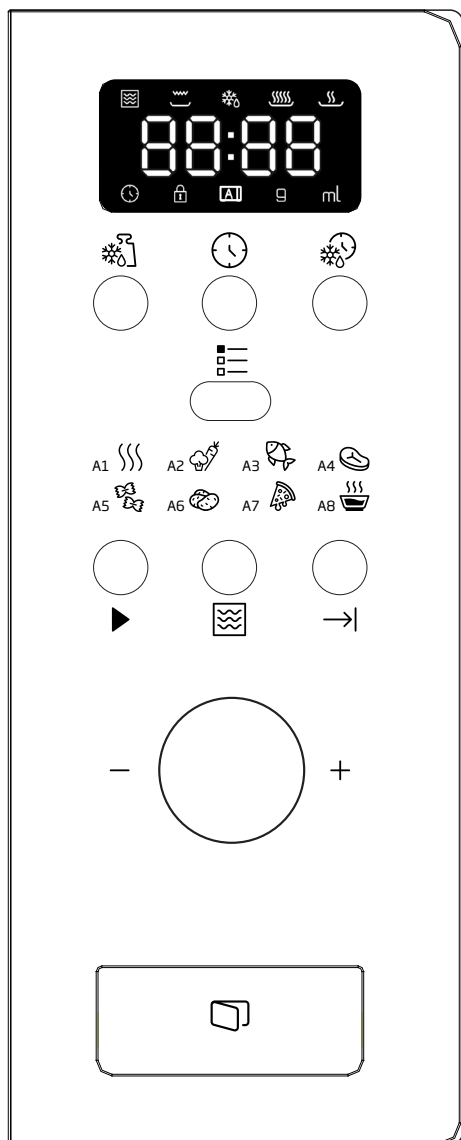



- Odtajanje glede na težo
- Ura/prednastavljena
- Odtajanje glede na čas
- Meni
- Hitri zagon/zagon
- Mikrovalovna pečica
- Preklic/ustavitev
- A-1 Samodejno pogrevanje
- A-2 Zelenjava
- A-3 Ribe
- A-4 Meso
- A-5 Testenine
- A-6 Krompir
- A-7 Pogrevanje pice
- A-8 Juha

### 4.2 Nastavitev ure





Ko je mikrovalovna pečica priključena na napajanje, se na zaslonu prikaže »0:00« in brenčalo enkrat zazvoni.

1. Pritisnite in številke ure bodo začele utripati, indikator za uro pa zasveti.
2. Obrnite , da nastavite uro; vrednost mora biti med 0 in 23.
3. Pritisnite in številke minut bodo začele utripati.
4. Obrnite , da nastavite minute; vrednost mora biti med 0 in 59.

## 4 Upravljanje naprave







5. Pritisnite  in zaključite nastavitve ure. Indikator za uro  ugasne, »:« začne utripati in čas zasveti.

### 4.3 Kuhanje hrane

1. Pritisnite  in »P100« začne utripati.
2. Nato obrnite  in izberite moč. Prikazali se bodo »P100«, »P80« ... in »P10«, v tem zaporedju.
3. Za potrditev pritisnite  in obrnite , da nastavite čas kuhanja.
4. Za začetek kuhanja pritisnite .



**Primer:** Če želite uporabiti 80 % moči mikrovalovne pečice za 20-minutno kuhanje, lahko pečico upravljate z naslednjimi koraki:

1. Pritisnite  in na zaslonu se prikaže »P100«.
2. Obrčajte , da nastavite 80 % moči mikrovalovne pečice, dokler se na pečici ne prikaže »P 80«.
3. Za potrditev pritisnite , na zaslonu se prikaže »P 80«.
4. Obrčajte , da nastavite čas kuhanja, dokler se na pečici ne prikaže »20:00«.
5. Pritisnite  za začetek kuhanja ali  za preklc nastavitvev.

Število korakov za nastavitve časa stikala za kodiranje je naslednje:

0---1 min	5 sekund
1---5 min	10 sekund
5---10 min	30 sekund
10---30 min	1 minuta
30---95 min	5 minut

Navodila za tipkovnico mikrovalovne pečice





Vrstni red	Zaslon	Moč mikrovalovne pečice
1	P 100	100 %
2	P 80	80 %
3	P 50	50 %
4	P 30	30 %
5	P 10	10 %

### 4.4 Prednastavljeno kuhanje

Najprej nastavite uro. (Glejte navodila za nastavitve ure.)







**Primer:** Če želite uporabiti 80 % moči mikrovalovne pečice za 15-minutno kuhanje, lahko pečico upravljate z naslednjimi koraki:



1. Pritisnite  in na zaslonu se prikaže »P100«.
2. Obrčajte , da nastavite 80 % moči mikrovalovne pečice, dokler se na pečici ne prikaže »P 80«.
3. Za potrditev pritisnite , na zaslonu se prikaže »P 80«.
4. Obrčajte , da nastavite čas kuhanja, dokler se na pečici ne prikaže »15:00«.









**Bodite previdni!** Za začetek kuhanja ne pritisnite .

5. Pritisnite  in številke ure bodo začele utripati, indikator ali  pa zasveti.
6. Obrnite , da nastavite uro; vrednost mora biti med 0 in 23.
7. Pritisnite  in številke minut bodo začele utripati.
8. Obrnite , da nastavite minute; vrednost mora biti med 0 in 59.







## 4 Upravljanje naprave

9. Pritisnite  in zaključite nastavev. Indikator za uro  bo začel utripati. Če so vrata zaprta, brenčalo dvakrat zazvoni, ko začne čas teči samodejno, indikator za uro  pa ugasne.

### 4.5 Odtajanje glede na težo

1. Pritisnite gumb . Na zaslonu se prikaže »dFE1«,  in  pa zasvetita.
2. Obrnite , da izberete težo hrane od 100 do 2000 g.
3. Za začetek odtajanja hrane pritisnite .  in  začneta utripati.

### 4.6 Odtajanje glede na čas





1. Pritisnite gumb . Na zaslonu se prikaže »dEF2«,  in  pa zasvetita.
2. Obrnite , da izberete čas kuhanja. Največji dovoljeni čas je 95 minut.
3. Za začetek odtajanja hrane pritisnite .  in  začneta utripati.

### 4.7 Večstopenjsko kuhanje



Za kuhanje lahko nastavite največ 3 stopnje. Če je ena stopnja pri večstopenjskem kuhanju odtajanje, potem mora biti odtajanje prva stopnja.



**Primer:** Če želite za kuhanje hrane uporabiti »20 minut 100 % moči mikrovalovne pečice + 5 minut 80 % moči mikrovalovne pečice«.

1. Pritisnite  na tipkovnici in na zaslonu se prikaže »P100«.
2. Pritisnite  in potrdite moč mikrovalovne pečice.
3. Obrnite , da izberete čas kuhanja.
4. Pritisnite  na tipkovnici in na zaslonu se prikaže »P100«.

5. Obrnite , da izberete 80 % moči mikrovalovne pečice.

6. Pritisnite  na tipkovnici in obrnite , da izberete čas kuhanja z 80 % moči mikrovalovne pečice.

7. Pritisnite  za začetek kuhanja ali  za preklic nastavev.









### 4.8 Zagon/hitri zagon

Ko je pečica v stanju čakanja, pritisnite  za začetek kuhanja hrane s polno močjo mikrovalovne pečice za 1 minuto. Z vsakim pritiskom povečate čas za eno minuto. Največji dovoljeni čas kuhanja je 95 minut.

### 4.9 Samodejni meni











**Primer:** Če želite uporabiti »samodejni meni« za kuhanje 250 g rib.

1. Pritisnite ,  in  zasvetita.
2. Obrnite  in izberite zeleno funkcijo.
3. Za potrditev pritisnite gumb .
4. Za izbiro teže ribe obračajte . »g« zasveti.
5. Za začetek pritisnite . »g« ugasne,  in  pa začneta utripati.

## 4 Upravljanje naprave

Postopek samodejnega menija:



Meni	Vrstni red	Teža	Zaslon
 A-1 Samodejno pogrevanje	1	200 g	200 g
		400 g	400 g
		600 g	600 g
 A-2 Zelenjava	2	200 g	200 g
		300 g	300 g
		400 g	400 g
 A-3 Ribe	3	250 g	250 g
		350 g	350 g
		450 g	450 g
 A-4 Meso	4	250 g	250 g
		350 g	350 g
		450 g	450 g
 A-5 Testenine	5	50 g (s 450 ml vode)	50 g
		100 g (z 800 ml vode)	100 g
 A-6 Krompir	6	200 g	200 g
		400 g	400 g
		600 g	600 g
 A-7 Pogrevanje pice	7	200 g	200 g
		400 g	400 g
 A-8 Juha	8	200 ml	200 ml
		400 ml	400 ml

### 4.10 Funkcija otroške ključavnice

**Ključavnica:** V fazi čakanja pritisnite "→|" za 3 sekunde in zaslišali boste dolg pisk, kar pomeni, da je otroška ključavnica omogočena, na pečici pa se prikaže "E - - - in 

**Izklop ključavnice:** V zaklenjenem načinu pritisnite "→|" za 3 sekunde in zaslišali boste dolg »pisk«, kar pomeni, da je otroška ključavnica onemogočena.

### 4.11 Poizvedovalna funkcija

1. V stanju mikrovalovne pečice pritisnite "
2. V načinu kuhanja pritisnite "
3. V prednastavljenem načinu pritisnite "

## 5 Čiščenje in vzdrževanje

### 5.1 Čiščenje



**OPOZORILO:** Za čiščenje naprave ne uporabljajte bencina, topil ali abrazivnih čistil, kovinskih predmetov ali trdih krtač.



**OPOZORILO:** Naprave ali njenega napajalnega kabla nikoli ne potaplajte v vodo ali kakršno koli drugo tekočino.

1. Izklopite napravo in jo izključite iz zidne vtičnice.
2. Počakajte, da se naprava popolnoma ohladi.
3. Naj bo notranjost pečice čista. Ko se hrana ali razlita tekočina prilepi na stene pečice, obrišite z vlažno krpo. Če se pečica resnično umaže, lahko uporabite blago čistilno sredstvo. Izogibajte se uporabi razpršil in drugih agresivnih čistilnih sredstev, saj lahko povzročijo madeže in neprosojnost na površini vratc.
4. Zunanje površine pečice čistite z vlažno krpo. Pazite, da ne pride do vdora vode v prezračevalne odprtine, da ne poškodujete živih delov v notranjosti pečice.
5. Redno brišite obe strani vratc in steklo, tesnila vratc in dele v bližini tesnil z vlažno krpo, da odstranite madeže razlitja. Ne uporabljajte abrazivnih čistilnih sredstev.
6. Pazite, da se upravljalna plošča ne zmoči. Čistite samo z mehko, vlažno krpo. Pustite vratca pečice odprta, da preprečite nenamerno delovanje med čiščenjem upravljalne plošče.
7. Če se znotraj ali okoli vratc pečice nabere para, jo obrišite z mehko krpo. Do tega lahko pride, ko mikrovalovna pečica deluje pod zelo vlažnimi pogoji. To je običajno.
8. V nekaterih primerih boste morali odstraniti stekleni pladenj za čiščenje. Operite pladenj v topli milnici ali v pomivalnem stroju.
9. Ležajni obroč in dno pečice je treba redno čistiti, da se izognemo pretiranemu hrupu.

10. Dovolj je, da spodnjo površino pečice obrišete z blagim čistilnim sredstvom. Ležajni obroč lahko operete v topli milnici ali v pomivalnem stroju. Ko odstranite ležajni obroč iz notranjega dna pečice zaradi čiščenja, bodite pozorni, da ga vrnete v pravilni položaj.
11. Če želite odstraniti neprijetne vonjave v pečici, vanjo postavite globoko posodo, ki je primerena za uporabo v mikrovalovni pečici, vanjo pa dajte kozarec vode, soka in limonin olupek ter pustite pečico delovati 5 minut v načinu mikrovalovne pečice. Nato pa obrišite do suhega z mehko krpo.
12. Ko je treba zamenjati lučko pečice, se obrnite na pooblaščen servis.
13. Redno čistite pečico in iz nje odstranjujte ostanke hrane. Če pečica ni čista, lahko pride do napak na površini, ki lahko vplivajo na življenjski cikel naprave in povzročijo nevarna tveganja.
14. Te naprave ne odlagajte skupaj z gospodinjskimi odpadki; stare pečice je treba odpeljati na posebne zbirne centre, ki jih zagotovijo proizvajalci.
15. Ko se mikrovalovna pečica uporablja v funkciji žara, lahko pride do majhne količine dima in vonja, ki po določenem času uporabe izgine.

### 5.2 Shranjevanje

- Če naprave ne želite uporabljati dlje časa, jo skrbno shranite.
- Prepričajte se, da je naprava izključena iz omrežja, ohlajena in popolnoma suha.
- Napravo hranite na hladnem in suhem mestu.
- Napravo shranjujte izven dosega otrok.

## 6 Odpravljanje težav

Normalno	
Mikrovalovna pečica moti televizijski sprejem.	Delovanje mikrovalovne pečice lahko moti radijski in televizijski sprejem. To je podobno motnji, ki jo povzročijo mali električni aparati, kot je mešalnik, sesalnik in električni ventilator. To je običajno.
Luč pečice je zatemnjena.	Pri kuhanju pri nizki moči mikrovalovne pečice je lahko luč pečice zatemnjena. To je običajno.
Para se nabira na vratcih, iz zračnikov prihaja vroč zrak.	Med kuhanjem se lahko iz hrane dviga para. Večino pare bo izstopilo skozi zračnike. Nekaj pa se je lahko nabere na hladnem mestu, kot so vratca pečice. To je običajno.
Pečica se je zagnala brez hrane.	Naprave ni dovoljeno uporabljati prazne. To je zelo nevarno.

Težava	Možen vzrok	Rešitev
Pečice ni mogoče zagnati.	1) Napajalni kabel ni pravilno priklopljen.	Izklopite iz omrežja. Počakajte 10 sekund in ponovno priklopite.
	2) Varovalka je pregorela ali se je aktiviralo diferencialno stikalo.	Zamenjajte varovalko ali ponastavite diferencialno stikalo (popravljenost s strani strokovnega osebja našega podjetja).
	3) Težava z vtičnico.	Testirajte vtičnico z drugimi električnimi napravami.
Pečica ne segreva.	4) Vrata niso pravilno zaprta.	Pravilno zaprite vrata.
Steklen vrtljivi pladenj povzroča hrup med delovanjem mikrovalovne pečice.	5) Vrtljivi pladenj in dno pečice sta umazana.	Glejte razdelek »Čiščenje in vzdrževanje« za čiščenje umazanih delov.

# Proszę najpierw przeczytać tę instrukcję obsługi!



Szanowny Kliencie,

dziękujemy za wybranie urządzenia marki Beko. Mamy nadzieję, że zakupione urządzenie, wyprodukowane z zapewnieniem wysokiej jakości przy użyciu najnowszych technologii, okaże się w pełni zadowalające. W tym celu przed użyciem urządzenia należy uważnie przeczytać całą instrukcję obsługi oraz dołączone dokumenty i zachować je do wglądu na przyszłość. Przekazując urządzenie innemu użytkownikowi, należy dołączyć również niniejszą instrukcję. Należy postępować zgodnie z instrukcjami, zwracając uwagę na wszystkie informacje i ostrzeżenia zamieszczone w niniejszym dokumencie.

Należy pamiętać, że niniejsza instrukcja może odnosić się także do innych modeli. Różnice pomiędzy modelami są wyraźnie opisane w instrukcji.

## Znaczenie symboli

W różnych częściach niniejszej instrukcji obsługi stosowane są następujące symbole:

	Ważne informacje i przydatne wskazówki dotyczące użytkowania.
	Ostrzeżenia dotyczące sytuacji zagrażających bezpieczeństwu, życiu i mieniu.
	Ostrzeżenie przed gorącymi powierzchniami.



**PAPIER Z RECYKLINGU  
I NADAJĄCY SIĘ  
DO PONÓWNEGO  
PRZETWORZENIA**

Urządzenie zostało wyprodukowane w przyjaznym środowisku, nowoczesnych zakładach bez negatywnego wpływu na przyrodę.

---

# 1 Ważne instrukcje dotyczące bezpieczeństwa i ochrony środowiska

## Ważne informacje dotyczące bezpieczeństwa Przeczytaj uważnie i zachowaj na przyszłość

### 1.1 Ostrzeżenia dotyczące bezpieczeństwa

Rozdział ten zawiera instrukcje bezpieczeństwa, które pomogą w uniknięciu pożaru, porażenia prądem, narażenia na wyciek energii mikrofalowej, obrażeń ciała lub uszkodzenia mienia. Nieprzestrzeganie tych instrukcji unieważnia udzielone gwarancje.

- Kuchenka mikrofalowa firmy Beko spełnia wszystkie wymagania stosownych norm bezpieczeństwa. W przypadku jakiegokolwiek uszkodzenia urządzenia lub przewodu zasilającego, aby uniknąć wszelkich zagrożeń należy oddać je do naprawy lub wymiany przez sprzedawcę, punkt serwisowy lub specjalistę albo autoryzowany serwis. Niewłaściwa lub niewykwalifikowana naprawa może spowodować niebezpieczeństwo i zagrożenie dla użytkownika.

- Urządzenie to jest przeznaczone do użytku domowego lub w podobnych miejscach, np.:
  - w kuchniach personelu sklepu, biur i innych środowisk pracy;
  - w zabudowaniach gospodarczych
  - hotelach i innych obiektach mieszkalnych;
  - w obiektach typu nocleg ze śniadaniem (B&B).
- Nie nadaje się on do użytku przemysłowego lub laboratoryjnego.
- Nie uruchamiaj mikrofal, gdy drzwiczki są otwarte; w przeciwnym razie możesz być narażony na działanie szkodliwej energii mikrofal. Nie należy wyłączać ani modyfikować zamków bezpieczeństwa.
- Kuchenka mikrofalowa jest przeznaczona do podgrzewania potraw i napojów. Suszenie żywności lub odzieży oraz ogrzewanie poduszek rozgrzewających, kapci, gąbek, wilgotnej szmatki itp. może prowadzić do obrażeń, zapalenia lub pożaru.



# 1 Ważne instrukcje dotyczące bezpieczeństwa i ochrony środowiska

- Nie umieszczaj żadnych przedmiotów między przednią częścią a drzwiczkami. Nie dopuszczaj do gromadzenia się brudu lub resztek środka czyszczącego na powierzchniach zamknięcia.
- Wszelkie prace serwisowe polegające na zdjęciu osłony chroniącej przed promieniowaniem mikrofal muszą być wykonywane przez upoważnione osoby/serwis. Każde inne prace są niebezpieczne.
- Produkt jest przeznaczony do gotowania, podgrzewania i rozmrażania żywności w domu. Nie może być używany do celów handlowych.
- Kuchenka mikrofalowa nie jest przeznaczona do suszenia jakichkolwiek żywych istot.
- Nie używaj urządzenia do suszenia ubrań ani ręczników kuchennych.
- Nie używaj urządzenia na zewnątrz, w łazienkach, w wilgotnym środowisku lub w miejscach, w których może ulec zamoczeniu.
- Firma nie ponosi odpowiedzialności ani nie zapewnia gwarancji za szkody wynikające z niewłaściwego użytkowania lub niewłaściwej obsługi urządzenia.
- Nie należy próbować rozkładać tego urządzenia na części. Za szkody spowodowane nieprawidłową obsługą nie przysługują żadne roszczenia gwarancyjne.
- Należy stosować wyłącznie oryginalne lub zalecane przez producenta części zamienne.
- Nie pozostawiaj urządzenia bez nadzoru, gdy jest podłączone.
- Zawsze używaj urządzenia na stabilnej, płaskiej, czystej, suchej i antypoślizgowej powierzchni.
- Urządzenie nie powinno być używane w połączeniu z zewnętrznym wyłącznikiem czasowym lub osobnym urządzeniem sterującym.
- Przed pierwszym użyciem wyczyść wszystkie części. Szczegółowe informacje można znaleźć w rozdziale „Czyszczenie i konserwacja”.

# 1 Ważne instrukcje dotyczące bezpieczeństwa i ochrony środowiska

- To urządzenie należy używać tylko zgodnie z jego przeznaczeniem, w sposób opisany w niniejszej instrukcji.
- Podczas pracy urządzenie bardzo się nagrzewa. Uważaj, aby nie dotknąć gorących części wewnątrz mikrofalówki.
- Nie włączaj kuchenki, gdy jest pusta.
- Naczynie do gotowania może się nagrzewać na skutek przenoszenia ciepła z podgrzanej żywności do naczynia. Możesz potrzebować rękawic kuchennych do przytrzymania naczynia.
- Naczynia należy sprawdzić, aby upewnić się, że nadają się do użytku w kuchenkach mikrofalowych.
- Nie umieszczaj mikrofal na kuchence ani innych urządzeniach wytwarzających ciepło. W przeciwnym razie urządzenie może ulec uszkodzeniu, a gwarancja straci ważność.
- Podczas podnoszenia pokryw lub folii po gotowaniu może wydostawać się para.
- Urządzenie i jego powierzchnie mogą być bardzo gorące podczas pracy.
- Drzwiczki i szyba zewnętrzna mogą być bardzo gorące podczas pracy.
- Upewnij się, że zasilanie z domowej sieci elektrycznej jest zgodne z informacjami podanymi na tabliczce znamionowej urządzenia.
- Jedynym sposobem odłączenia urządzenia od zasilania jest wyjęcie wtyczki z gniazdka.
- Używaj urządzenia tylko z uzziemionym gniazdem.
- Nie używaj urządzenia, jeśli kabel zasilania lub wtyczka są uszkodzone.
- Z urządzeniem nie należy używać przedłużaczy.
- Nigdy nie dotykaj urządzenia ani wtyczki wilgotnymi lub mokrymi rękami.
- Ustaw urządzenie w taki sposób, aby wtyczka była zawsze dostępna.

# 1 Ważne instrukcje dotyczące bezpieczeństwa i ochrony środowiska

- Aby zapobiec uszkodzeniu przewodu zasilającego, nie wolno dopuścić do jego ściskania, zginania lub ocierania o ostre krawędzie. Trzymaj kabel zasilania dala od gorących powierzchni i otwartego ognia.
- Upewnij się, że nie ma niebezpieczeństwa przypadkowego pociągnięcia przewodu zasilającego lub potknięcia się o niego podczas użytkowania urządzenia.
- Przed każdym czyszczeniem oraz gdy urządzenie nie jest używane należy odłączyć je od zasilania.
- Nie ciągnąć za kabel zasilający urządzenia w celu odłączenia go od źródła zasilania i nigdy nie owijać go wokół urządzenia.
- Nie zanurzaj urządzenia, przewodu zasilającego ani wtyczki w wodzie ani w innych cieczach. Nie myć pod bieżącą wodą.
- Podczas odgrzewania jedzenia w plastikowych lub papierowych pojemnikach, zwracaj na urządzenie szczególną uwagę ze względu na możliwy samozapłon.
- Przed umieszczeniem pożywienia w kuchence usuń z niego druciki i/lub metalowe uchwyty z papierowych lub plastikowych torebek.
- Jeśli z urządzenia wydostaje się dym, wyłącz je lub wyjmij wtyczkę z kontaktu, jeśli jest to bezpieczne, i nie otwieraj drzwi-czek, aby zduśić ewentualne płomienie.
- Nie używaj wnętrza kuchenki do przechowywania rzeczy. Jeśli kuchenka nie jest używana nie należy zostawiać w niej papierowych przedmiotów, materiałów do gotowania ani żywności, gdy nie jest używana.
- Aby uniknąć poparzeń, zawartość butelek do karmienia niemowląt i słoiczków z jedzeniem powinna zostać wymieszana lub wstrząśnięta, a temperatura pożywienia sprawdzona przed jedzeniem.

# 1 Ważne instrukcje dotyczące bezpieczeństwa i ochrony środowiska

- Niniejsze urządzenie należy do grupy 2 klasy B ISM. Grupa 2 obejmuje cały sprzęt ISM (przemysłowy, naukowy i medyczny), w którym energia o częstotliwości radiowej jest celowo generowana i/lub wykorzystywana w postaci promieniowania elektromagnetycznego do obróbki materiałów oraz sprzęt do erozji iskrowej.
  - Sprzęt klasy B nadaje się do użytku w domach i zakładach podłączonych bezpośrednio do sieci niskiego napięcia.
  - Nie używaj oleju do gotowania w kuchence. Gorący olej może uszkodzić elementy i materiały piekarnika, a nawet spowodować oparzenia skóry.
  - Potrawy z grubą skórką, np. ziemniaki, cukinie, jabłka i kasztany należy nakłuć.
  - Urządzenie należy ustawić tak, aby tylna strona była skierowana w stronę ściany.
  - Przed przenoszeniem urządzenia należy zabezpieczyć talerz obrotowy, aby zapobiec uszkodzeniu.
  - Jajka w skorupkach i jajka gotowane na twardo nie powinny być podgrzewane w mikrofalówkach, gdyż mogą one eksplodować, nawet po skończeniu podgrzewania.
- OSTRZEŻENIE:** Jeśli drzwiczki lub uszczelki są uszkodzone, kuchenka nie może być używana, aż do czasu jej naprawienia przez fachowca.
- OSTRZEŻENIE:** Serwisowanie i naprawy urządzenia, polegające na zdejmowaniu przez osoby niekompetentne osłony chroniącej przed energią mikrofalową, jest niebezpieczne.
- OSTRZEŻENIE:** Płyny i inne jedzenie nie mogą być podgrzewane w zamkniętych pojemnikach, gdyż mogą one eksplodować.
- Wnętrze mikrofalówki powinno być regularnie czyszczone, a jakiegokolwiek pozostałości jedzenia usuwane.
  - Nad górną powierzchnią kuchenki powinno być co najmniej 20 cm wolnej przestrzeni.

# 1 Ważne instrukcje dotyczące bezpieczeństwa i ochrony środowiska

- Nie przegrzewaj potraw; w przeciwnym razie możesz spowodować pożar.
- Nie używaj środków chemicznych ani środków czyszczących wspomaganych parą do czyszczenia urządzenia .
- Zaleca się szczególną ostrożność podczas używania urządzenia w pobliżu dzieci i osób o ograniczonych zdolnościach fizycznych, sensorycznych lub umysłowych.
- Urządzenie może być używane przez dzieci w wieku 8 lat lub starsze oraz przez osoby o ograniczonej sprawności fizycznej, sensorycznej lub umysłowej lub nieposiadające wiedzy i doświadczenia, pod warunkiem, że są one nadzorowane w zakresie bezpiecznego użytkowania produktu lub zostały odpowiednio poinstruowani lub rozumieją ryzyko związane z używaniem produktu. Dzieci nie mogą bawić się tym urządzeniem. Czyszczenie i konserwacja nie mogą być wykonywane przez dzieci bez nadzoru.
- Niebezpieczeństwo zadławienia! Wszystkie opakowania należy przechowywać poza zasięgiem dzieci.
- Ze względu na nadmierne ciepło powstające podczas grillowania i trybu kombinowanego, dzieci powinny mieć możliwość korzystania z tych trybów wyłącznie pod nadzorem osoby dorosłej.
- Przechowuj urządzenie i kabel zasilający tak, aby były niedostępne dla dzieci poniżej 8 roku życia.
- Nie gotuj potraw bezpośrednio na szklanej podstawie. Umieść jedzenie w/na odpowiednich naczyniach kuchennych przed włożeniem ich do kuchenki.
- Podczas gotowania w kuchenke mikrofalowej nie wolno używać metalowych pojemników na żywność i napoje. W przeciwnym razie może wystąpić iskrzenie.
- Produkt nie jest przeznaczony do obudowy. Nie należy umieszczać produktu w szafce lub pudełku, gdy jest używany.

# 1 Ważne instrukcje dotyczące bezpieczeństwa i ochrony środowiska

- Kuchenki mikrofalowej nie wolno umieszczać w szafce, która nie jest zgodna z instrukcją montażu.
- Kuchenka mikrofalowa jest przeznaczona wyłącznie do zabudowy.
- Jeśli urządzenia do zabudowy są używane na wysokości 900mm nad podłogą lub wyżej, należy uważać, aby nie przemieszczać talerza obrotowego podczas wyjmowania pojemników z urządzenia.
- Jeśli produkt do zabudowy znajduje się w szafce z drzwiami, należy go obsługiwać przy otwartych drzwiach szafki.

## 1.2 Zgodność z dyrektywą WEEE i usuwanie odpadów:

Niniejszy wyrób jest zgodny z dyrektywą Parlamentu Europejskiego i Rady (2012/19/WE). Wyrób ten oznaczony jest symbolem klasyfikacji zużytych urządzeń elektrycznych i elektronicznych (WEEE).

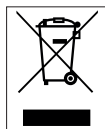

Ten symbol oznacza, że sprzęt nie może być umieszczany łącznie z innymi odpadami gospodarstwa domowego po okresie jego użytkowania. Zużyte urządzenie należy oddać do specjalnego punktu zbiórki zużytego sprzętu elektrycznego i elektronicznego w celu utylizacji.

Aby uzyskać informacje o punktach zbiórki w swojej okolicy należy skontaktować się z lokalnymi władzami lub punktem sprzedaży tego produktu.

Gospodarstwo domowe spełnia ważną rolę w przyczynianiu się do ponownego użycia i odzysku zużytego sprzętu. Odpowiednie postępowanie ze zużytym sprzętem zapobiega potencjalnym negatywnym konsekwencjom dla środowiska naturalnego i ludzkiego zdrowia.

## 1.3 Zgodność z dyrektywą RoHS:

Niniejszy wyrób jest zgodny z dyrektywą Parlamentu Europejskiego i Rady RoHS (Ograniczenie użycia substancji niebezpiecznych) (2011/65/WE). Nie zawiera szkodliwych i zakazanych materiałów, podanych w tej dyrektywie.

## 1.4 Informacje o opakowaniu



Opakowanie tego wyrobu wykonano z materiałów nadających się do recyklingu, zgodnie z naszym ustawodawstwem krajowym. Nie wyrzucaj materiałów opakowaniowych do śmieci wraz z innymi odpadkami domowymi. Oddaj je w jednym z wyznaczonych przez władze lokalne punktów zbiórki materiałów opakowaniowych.

## 2 Specyfikacje techniczne urządzenia

### 2.1 Omówienie

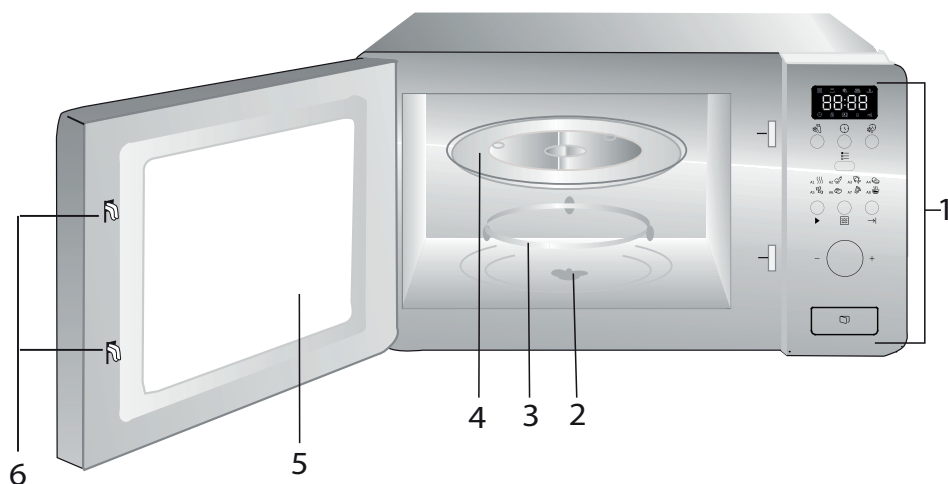

1. Panel sterowania
2. Wałek talerza obrotowego
3. Podstawa talerza obrotowego
4. Szklany talerz
5. Okno kuchenki
6. System zabezpieczenia drzwiczek

### 2.2 Dane techniczne

<b>Napięcie znamionowe:</b>	230V ~, 50Hz
<b>Częstotliwość pracy</b>	2450MHz
<b>Moc wejściowa znamionowa (mikrofalówka)</b>	1050W
<b>Moc wyjściowa znamionowa (mikrofalówka)</b>	700W
<b>Pojemność kuchenki</b>	17l
<b>Średnica talerza obrotowego</b>	Ø 245mm
<b>Programator czasowy</b>	0-95'
<b>Wymiary zewnętrzne</b>	595*336*382mm
<b>Waga netto</b>	15 kg

Zastrzega się prawo do wprowadzania modyfikacji technicznych oraz modyfikacji konstrukcji.

Oznaczenia na urządzeniu lub wartości podane w innych dokumentach dostarczonych z produktem są wartościami uzyskanymi w warunkach laboratoryjnych zgodnie z odpowiednimi normami. Wartości te mogą się różnić w zależności od sposobu użytkowania urządzenia i warunków w jego otoczeniu.

## 2 Specyfikacje techniczne urządzenia

### 2.3 Instalacja talerza obrotowego

- Nigdy nie umieszczaj talerza szklanego dnem do góry. Szklany talerz nie powinien być nigdy unieruchamiany.
- Podczas gotowania należy zawsze używać zarówno talerza szklanego, jak i podstawy obrotowej.
- Na czas gotowania, wszystkie pojemniki z jedzeniem są zawsze umieszczane na szklanym talerzu.
- Gdy szklany talerz lub mechanizm obrotowy pękną lub się połamią, skontaktuj się z najbliższym autoryzowanym serwisem.





## 3 Instalacja i podłączenie

### 3.1 Zabudowa

Szafka do zabudowy nie może posiadać tylnej ścianki za urządzeniem.

Minimalna wysokość montażu to 85cm.

Nie zakrywaj szczelin wentylacyjnych i wlotów powietrza.

1.

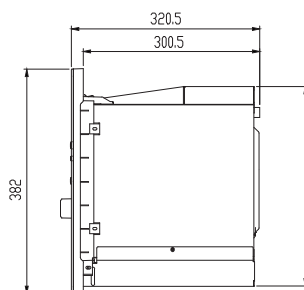
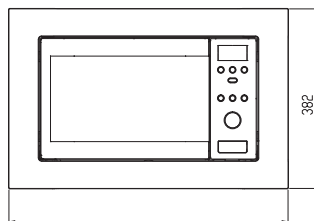
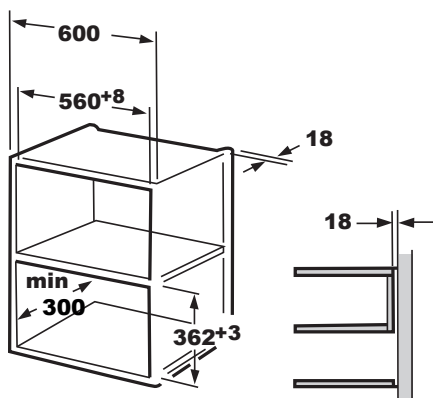

2.

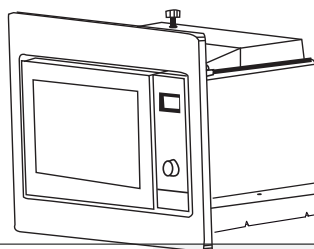
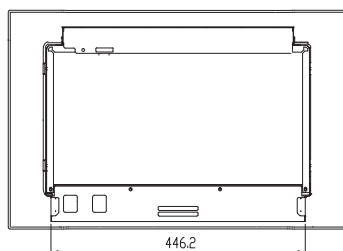
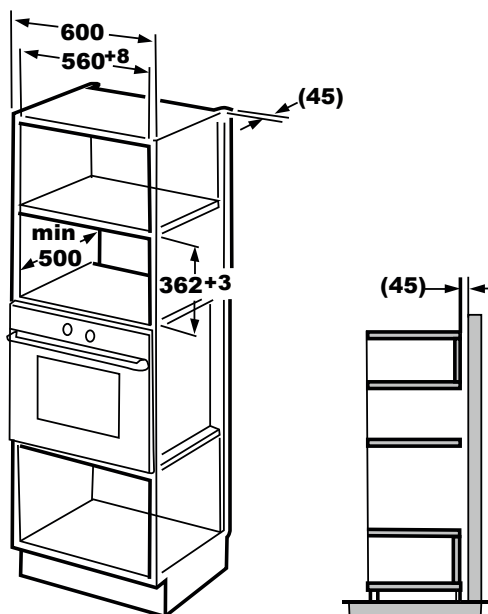

## 3 Instalacja i podłączenie

### 3.2 Montaż mikrofalówki

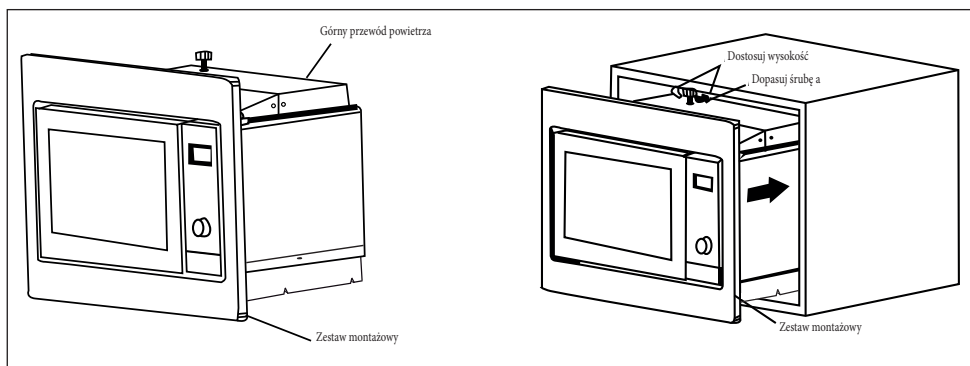

#### 1. Instalowanie mikrofalówki w szafce

- Nie przytraskuj ani nie zginaj przewodu zasilania wewnątrz szafki.
- Upewnij się, że mikrofalówka jest umieszczona pośrodku szafki.

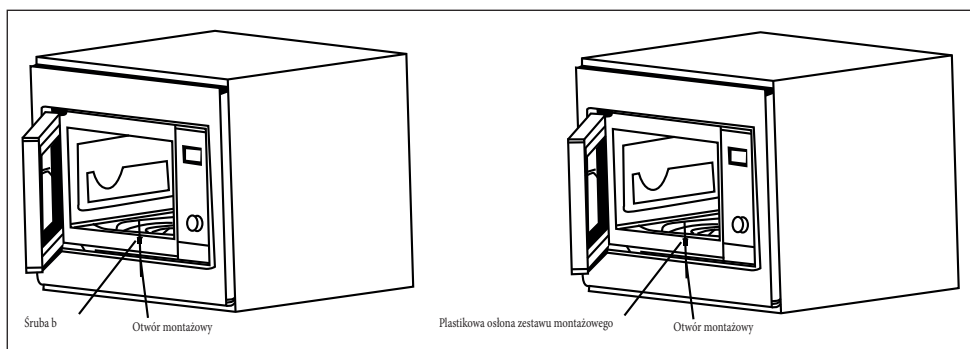

2. Otwórz drzwiczki; przykręć mikrofalówkę do szafki za pomocą śruby b w otworze zestawu montażowego. Następnie przymocuj zestaw montażowy w otworze instalacyjnym.

## 4 Obsługa urządzenia

### 4.1 Panel kontrolny

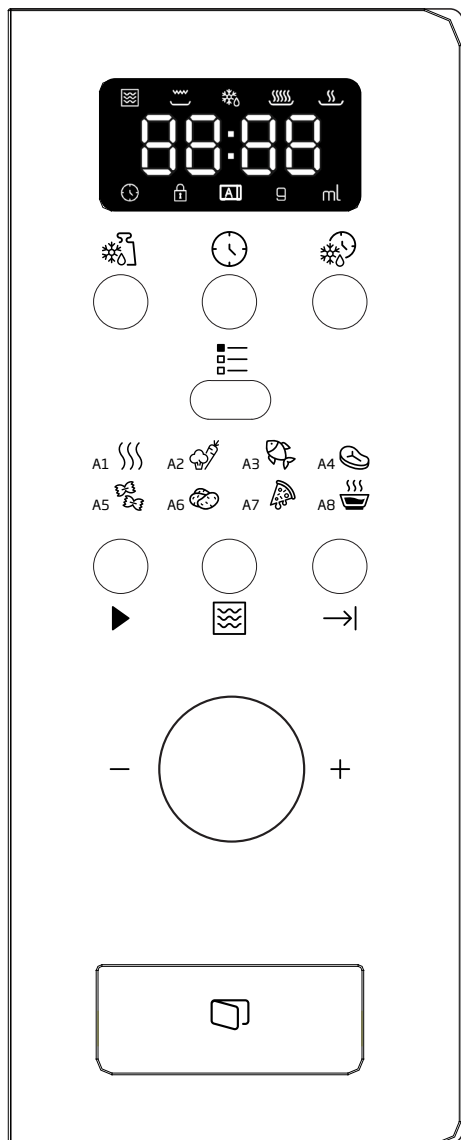

- Rozmrażanie wg wagi
- Zegar/ustawienia wstępne
- Rozmrażanie wg czasu
- Menu
- Szybki start/start
- Mikrofalówka
- Anuluj/Zatrzymaj
- A-1 Automatyczne podgrzewanie
- A-2 Warzywa
- A-3 Ryba
- A-4 Mięso
- A-5 Makaron
- A-6 Ziemniaki
- A-7 Podgrzewanie pizzy
- A-8 Zupa

### 4.2 Ustawianie zegara

Gdy kuchenka mikrofalowa zostanie podłączona do prądu, na wyświetlaczu pojawi się „00:00” i rozlegnie się sygnał dźwiękowy.

1. Naciśnij „”, cyfry godzin zaczną migać, a wskaźnik zegara „” zaświeci się.
2. Przekręć „”, aby ustawić godzinę w przedziale 0 - 23.
3. Naciśnij „”, zaczną migać cyfry wskazujące minuty.
4. Przekręć „”, aby ustawić minuty w przedziale 0 - 59.

## 4 Obsługa urządzenia

5. Naciśnij „🕒”, aby zakończyć ustawianie zegara. Wskaźnik zegara „🕒” zgaśnie, „:” zacznie migać i wyświetli się aktualna godzina.

### 4.3 Gotowanie żywności

1. Naciśnij „📶”, „P100” zacznie migać.
2. Następnie przekręć „💡”, aby wybrać moc, „P100”, „P80”... i „P10” będą wyświetlane po kolei.
3. Naciśnij „📶”, aby potwierdzić, a następnie przekręć „💡”, aby wybrać czas gotowania.
4. Naciśnij „▶”, aby rozpocząć gotowanie.



**Przykład:** Jeśli chcesz użyć 80% mocy mikrofalówki przez 20 minut, możesz ustawić mikrofalówkę w następujący sposób.

1. Naciśnij „📶”, na ekranie pojawi się „P100”.
2. Przekręć „💡”, aby ustawić 80% mocy mikrofalówki, aż mikrofalówka wyświetli „P80”.
3. Naciśnij „📶”, aby potwierdzić, na ekranie pojawi się „P80”.
4. Naciśnij „💡”, aby ustawić czas gotowania, aż kuchenka wyświetli „20:00”.
5. Naciśnij „▶”, aby rozpocząć gotowanie lub naciśnij „→”, aby anulować ustawienia.

Poniżej odnajdziesz wskazówki, jak stopniowo dostosować czas gotowania potraw:

0--1 min.	5 sekund
1---5 min.	10 sekund
5---10 min.	30 sekund
10---30 min.	o 1 minutę
30---95 min.	5 minut

Instrukcje dotyczące kontrolera mikrofalówki

Polecenie	Wyświetlacz	Moc mikrofalówki
1	P100	100%
2	P80	80%
3	P50	50%
4	P30	30%
5	P10	10%

### 4.4 Ustawienia wstępne gotowania

Najpierw ustaw zegar. (Zapoznaj się z instrukcją ustawiania zegara.)



**Przykład:** Jeśli chcesz użyć 80% mocy mikrofalówki do gotowania przez 15 minut, możesz ustawić mikrofalówkę w następujący sposób.

1. Naciśnij „📶”, na ekranie pojawi się „P100”.
2. Przekręć „💡”, aby ustawić 80% mocy mikrofalówki, aż mikrofalówka wyświetli „P80”.
3. Naciśnij „📶”, aby potwierdzić, na ekranie pojawi się „P80”.
4. Przekręć „💡”, aby ustawić czas gotowania, aż mikrofalówka wyświetli „15:00”.



Proszę nie naciskać „→”, aby zacząć gotować.

5. Naciśnij „🕒”, cyfry godzin zaczną migać, a kontrolka „🕒” zaświeci się.
6. Przekręć „💡”, aby ustawić godzinę w przedziale 0 - 23.
7. Naciśnij „🕒”, zaczną migać cyfry wskazujące minuty.
8. Przekręć „💡”, aby ustawić minuty w przedziale 0 - 59.

## 4 Obsługa urządzenia

9. Naciśnij „▶”, aby zakończyć ustawianie. Kontrolka zegara „🕒” zacznie migać. Jeśli drzwiczki zostaną zamknięte, brzęczyk zadzwoni dwa razy, gdy odliczanie czasu rozpocznie się automatycznie, a wskaźnik zegara „🕒” zgaśnie.

### 4.5 Rozmrażanie wg wagi

1. Naciśnij przycisk „❄️”. Na ekranie pojawi się „dEF1”, „👤” i „❄️” zaświecą się.
2. Przekręć „👤”, aby wybrać wagę żywności. Wagę można ustawić między 100g a 2000g.
3. Naciśnij „▶”, aby rozpocząć rozmrażanie żywności. „👤” i „❄️” zaczną migać.

### 4.6 Rozmrażanie wg czasu

1. Naciśnij przycisk „❄️”. Na ekranie pojawi się „dEF2”, „👤” i „❄️” zaświecą się.
2. Przekręć „👤”, aby wybrać czas gotowania. Maksymalne ustawienie czasu to 95 minut.
3. Naciśnij „▶”, aby rozpocząć rozmrażanie żywności. „👤” i „❄️” zaczną migać.

### 4.7 Gotowanie kilkietapowe

Do gotowania można wprowadzić maksymalnie 3 etapy. W gotowaniu wieloetapowym, jeden etap to rozmrażanie i zostanie ono automatycznie umieszczone w pierwszym etapie.



**Przykład:** Jeśli chcesz używać „20 minut przy 100% mocy mikrofalówki + 5 minut przy 80% mocy mikrofalówki” do gotowania potrawy.

1. Naciśnij „👤”, na ekranie pojawi się „P100”.
2. Naciśnij „👤”, aby potwierdzić moc mikrofalówki.
3. Przekręć „👤”, aby wybrać czas gotowania.
4. Naciśnij „👤”, na ekranie pojawi się „P100”.
5. Przekręć „👤”, aby wybrać 80% mocy mikrofalówki.
6. Naciśnij „👤”, a następnie przekręć „👤”, aby wybrać czas gotowania przy 80% mocy mikrofalówki.
7. Naciśnij „▶”, aby rozpocząć gotowanie lub naciśnij „→|”, aby anulować ustawienia.

### 4.8 Start/Szybki start

Gdy mikrofalówka jest w stanie oczekiwania, naciśnij „▶”, aby rozpocząć gotowanie potraw z pełną mocą mikrofalówki przez 1 minutę. Każde naciśnięcie zwiększy czas gotowania o minutę. Maksymalne ustawienie czasu to 95 minut.

### 4.9 Automatyczne menu











**Przykład:** Jeśli chcesz wykorzystać „Auto Menu” do ugotowania 250g ryby:

1. Naciśnij „☰”, „👤” i „[A]” zaświecą się.
2. Przekręć „👤”, aby wybrać żądaną funkcję.
3. Naciśnij przycisk „☰”, aby potwierdzić.
4. Przekręć „👤”, aby wybrać wagę ryby. Zaświeci się „g”.
5. Naciśnij „▶”, aby rozpocząć. „g” zgaśnie, „👤” i „[A]” zaczną migać.

## 4 Obsługa urządzenia

Procedura automatycznego menu:

Menu	Polecenie	Waga	Wyświetlacz
 A-1 Auto- matyczne podgrzewanie	1	200g	200g
		400g	400g
		600g	600g
 A-2 Warzywa	2	200g	200g
		300g	300g
		400g	400
 A-3 Ryba	3	250g	250g
		350g	350g
		450g	450g
 A-4 Mięso	4	250g	250g
		350g	350g
		450g	450g
 A-5 Makaron	5	50g (z 450ml wody)	50g
		100g (z 800ml wody)	100g
 A-6 Ziemniaki	6	200g	200g
		400g	400g
		600g	600g
 A-7 Podgrze- wanie pizzy	7	200g	200g
		400g	400g
 A-8 Zupa	8	200ml	200ml
		400ml	400ml

### 4.10 Funkcja blokady dziecięcej

**Blokowanie:** W trybie oczekiwania naciśnij „→|” na 3 sekundy, rozlegnie się długi sygnał dźwiękowy sygnalizujący włączenie blokady dziecięcej i zaświecą się „E” i „L”.

**Wyłączanie blokady:** W trybie włączonej blokady naciśnij „→|” na 3 sekundy, rozlegnie się długi sygnał dźwiękowy sygnalizujący wyłączenie blokady dziecięcej.

### 4.11 Funkcja zapytania

1. Przy włączonej mikrofalówce naciśnij „☰”, aby wyświetlić na 4 sekundy bieżącą moc. Po 4 sekundach, mikrofalówka powróci do poprzedniego stanu;
2. Podczas gotowania naciśnij „🕒”, aby sprawdzić aktualną godzinę - zostanie ona wyświetlona na 4 sekundy.
3. Przy ustawionym wstępnie programie naciśnij „🕒”, aby sprawdzić zaprogramowany czas - zostanie on wyświetlony na 4 sekundy.

# 5 Czyszczenie i konserwacja

## 5.1 Czyszczenie



**OSTRZEŻENIE:** Do czyszczenia urządzenia nie wolno używać benzyny, rozpuszczalników, szorstkich środków czyszczących, przedmiotów metalowych ani twardych szczołek.



**OSTRZEŻENIE:** Nigdy nie zanurzaj urządzenia ani kabla zasilania w wodzie ani innych płynach.

1. Wyłącz urządzenie i odłącz je od gniazdka.
2. Poczekaj, aż urządzenie całkowicie ostygnie.
3. Utrzymuj wnętrze kuchenki w czystości. Wytrzyj ścianki mikrofalówki wilgotną szmatką, gdy przyskająca żywność lub rozlane płyny przykleją się do nich. W przypadku silnego zabrudzenia mikrofalówki można użyć łagodnego detergentu. Unikaj stosowania sprayów i innych agresywnych środków czyszczących, ponieważ mogą one powodować plamy, ślady i zmętnienie powierzchni drzwiczek.
4. Zewnętrzne powierzchnie mikrofalówki należy czyścić wilgotną szmatką. Nie pozwól, aby woda dostała się do otworów wentylacyjnych, aby zapobiec uszkodzeniu części roboczych mikrofalówki.
5. Często przecieraj obie strony drzwiczek i szybę, uszczelki drzwi i części w pobliżu uszczelek wilgotną ściereczką, aby usunąć plamy pozostawione przez wykipienie i rozpryskiwanie potraw. Nie używaj ściernych środków czyszczących.
6. Nie dopuszczaj do zamoczenia panelu sterowania. Czyść miękką wilgotną szmatką. Pozostaw drzwiczki mikrofalówki otwarte, aby zapobiec przypadkowemu uruchomieniu podczas czyszczenia panelu sterowania.
7. Jeśli para gromadzi się wewnątrz lub w okolicach drzwiczek, należy wytrzeć je miękką szmatką. Może się to zdarzyć, gdy kuchenka mikrofalowa pracuje w warunkach wysokiej wilgotności. Jest to normalne.
8. W niektórych przypadkach może być konieczne wyjęcie szklanego talerza do czyszczenia. Umyj talerz w ciepłej wodzie z mydłem lub w zmywarce.
9. Pierścień rolkowy i dno mikrofalówki należy regularnie czyścić, aby uniknąć nadmiernego hałasu.
10. Wystarczy wytrzeć dolną powierzchnię mikrofalówki łagodnym detergentem. Pierścień rolkowy talerza obrotowego można myć w ciepłej wodzie z mydłem lub w zmywarce. Kiedy wyjmujesz pierścień rolkowy z mikrofalówki w celu jego wyczyszczenia, upewnij się, że wkładasz go z powrotem w prawidłowej pozycji.
11. Aby usunąć nieprzyjemne zapachy z mikrofalówki, włóż szklankę wody i soku oraz skórkę cytryny do głębokiej miski nadającej się do użytku w kuchence mikrofalowej i włącz mikrofalówkę na 5 minut w trybie mikrofalowym. Wytrzyj i wysusz dokładnie miękką szmatką.
12. W przypadku konieczności wymiany żarówki mikrofalówki należy skontaktować się z autoryzowanym serwisem.
13. Wnętrze mikrofalówki powinno być regularnie czyszczone, a jakiegokolwiek pozostałości jedzenia usuwane. Jeśli mikrofalówka nie jest utrzymywana w czystości, może to spowodować wady powierzchni, które negatywnie wpłyną na żywotność urządzenia i mogą spowodować zagrożenie.
14. Proszę nie wyrzucać tego urządzenia razem z odpadami domowymi; stare mikrofalówki należy oddawać do specjalnych składowisk odpadów zapewnianych przez gminy.
15. Podczas korzystania z kuchenki mikrofalowej w funkcji grilla może pojawić się niewielka ilość dymu i zapachu, które znikną po pewnym czasie użytkowania.

## 5 Czyszczenie i konserwacja

### 5.2 Przechowywanie

- Jeśli urządzenie nie będzie używane przez dłuższy czas, należy je starannie przechowywać.
  - Proszę upewnić się, że urządzenie jest odłączone od sieci, ostudzone i całkowicie suche.
- Urządzenie należy przechowywać w chłodnym i suchym miejscu.
  - Urządzenie należy trzymać poza zasięgiem dzieci.

## 6 Rozwiązywanie problemów

Normalne	
Kuchenka mikrofalowa zakłóca odbiór telewizora	Odbiór radia i telewizora może być zakłócony podczas pracy mikrofalówki. Jest to podobne do zakłóceń wywołanych małymi urządzeniami elektrycznymi, np. mikserem, odkurzaczem i wentylatorem. Jest to normalne.
Oświetlenie mikrofalówki jest przyćmione	Podczas gotowania mikrofalowego na małej mocy lampka może świecić mniej intensywnie. Jest to normalne.
Para zbierająca się na drzwiczkach, gorące powietrze wydobywające się z otworów wentylacyjnych	Podczas gotowania z potraw może wydostawać się para. Większość z niej wydostanie się otworami wentylacyjnymi. Jej część jednak może schłodzić się na drzwiczkach. Jest to normalne.
Mikrofalówka bez żywności w środku została przypadkowo włączona	Zabrania się włączania pustej kuchenki mikrofalowej. Jest to bardzo niebezpieczne.

Problem	Możliwe przyczyny	Rozwiązanie
Nie można uruchomić mikrofalówki.	1) Kabel zasilania nie jest prawidłowo podłączony.	Wymij go z gniazdka i włóż ponownie po 10 sekundach.
	2) Przepalony bezpiecznik lub zadziałał wyłącznik automatyczny.	Wymień bezpiecznik lub zresetuj automatyczny wyłącznik (naprawa powinna być wykonana przez wykwalifikowaną osobę z naszej firmy).
	3) Problem z gniazdkiem.	Sprawdź gniazdko przy pomocy innego sprzętu elektrycznego.
Mikrofalówka nie podgrzewa	4) Drzwiczki nie są prawidłowo zamknięte.	Zamknij dobrze drzwiczki.
Podczas pracy kuchenki szklany talerz obrotowy hałasuje	5) Talerz obrotowy i spód mikrofalówki są zabrudzone.	Sprawdź w części „Konserwacja kuchenki mikrofalowej” jak czyścić zabrudzone części.



Drodzy Klienci,

Dziękujemy za zakup naszych produktów. Jesteśmy przekonani, że nasze urządzenia będą służyć przez lata. Każdy produkt firmy Beko jest objęty 2-letnim okresem gwarancji.

### **Warunki gwarancji Beko S.A. (małe urządzenia AGD)**

BEKO spółka akcyjna z siedzibą w Warszawie (02-819), przy ulicy Puławskiej 366, wpisana do rejestru przedsiębiorców prowadzonego przez Sąd Rejonowy dla m.st. Warszawy w Warszawie, XIII Wydział Gospodarczy Krajowego Rejestru Sądowego, pod numerem: 0000078147 (dalej: „BEKO”) udziela gwarancji jakości (dalej: „Gwarancja”) na wprowadzone przez BEKO do obrotu na terenie Polski produkty marki BEKO (dalej: „Urządzenia”) osobom, które nabyły te produkty („Użytkownik”) na następujących warunkach:

#### **I. ZAKRES OCHRONY.**

BEKO gwarantuje, że Urządzenie zakupione przez Użytkownika jest wolne od wad produkcyjnych lub materiałowych, powstałych z przyczyn tkwiących w tym Urządzeniu (dalej: „Wada”), które ujawnią się w ciągu terminu określonego w części II. niniejszych Warunków Gwarancji (dalej: „Okres Gwarancyjny”).

W razie ujawnienia się Wady Produktu w trakcie Okresu Gwarancyjnego, zostanie ona usunięta na koszt BEKO w sposób uzależniony od właściwości wady, na zasadach i w zakresie określonym w niniejszych Warunkach Gwarancji.

BEKO zobowiązuje się do usunięcia Wady poprzez dokonanie nieodpłatnej naprawy lub wymiany Urządzenia, bądź też reklamacja zgłoszona na podstawie niniejszych Warunków Gwarancji zostanie rozpatrzona w inny sposób uzgodniony przez BEKO i Użytkownika.

Udzielona gwarancja jest ważna na terytorium Rzeczypospolitej Polskiej.

#### **II. CZAS TRWANIA GWARANCJI.**

Okres Gwarancyjny wynosi 24 miesiące licząc od daty zakupu Urządzenia przez pierwszego Użytkownika.

#### **III. PROCEDURA ZGŁOSZENIA REKLAMACYJNEGO.**

Wady Urządzenia ujawnione w Okresie Gwarancyjnym będą usuwane pod warunkiem przedstawienia przez Użytkownika dowodu zakupu tego Urządzenia zawierającego oznaczenia niezbędne do jego identyfikacji (model, datę zakupu).

Uprawnienia wynikające z niniejszych Warunków Gwarancji mogą być zrealizowane przez Użytkownika wyłącznie w Autoryzowanych Punktach Serwisowych BEKO (dalej: „Serwis”) po uprzednim dokonaniu zgłoszenia na Infolinii BEKO pod numerem telefonu: 22 250 14 14. Urządzenie powinno być odpowiednio zapakowane i zabezpieczone przez Użytkownika na czas transportu do punktu serwisowego Beko.

Wady Urządzenia będą usunięte w terminie 14 dni od daty zgłoszenia Wady na Infolinii BEKO. Jeżeli część zamienna wymieniana w ramach uprawnień wynikających z niniejszych Warunków Gwarancji Urządzenia jest sprowadzana z zagranicy, termin naprawy, o którym mowa w punkcie 5 powyżej, może ulec wydłużeniu jednak, nie więcej niż do 30 dni licząc

odpowiednio od daty zgłoszenia Wady na Infolinii BEKO. Informacje o spodziewanych terminach napraw dostępne są na Infolinii BEKO pod numerem 22 250 14 14. Po usunięciu Wady, Urządzenie zostanie dostarczone Użytkownikowi na koszt BEKO.

#### **IV. WYŁĄCZENIA.**

Warunkiem skorzystania z niniejszych Warunków Gwarancji jest:

- użytkowanie Urządzenia zgodnie z Instrukcją Obsługi dołączoną do tego Urządzenia i jego przeznaczeniem, jak również odpowiednie czyszczenie i konserwacje Urządzenia;
- użytkowanie w warunkach indywidualnego gospodarstwa domowego. Urządzenie nie jest używane do celów prowadzenia działalności gospodarczej lub w zastosowaniach eksploatacji masowej, w szczególności w gastronomicznej działalności hoteli, restauracji i innych obiektów turystyczno-rekreacyjnych lub zbiorowego żywienia. Stosowanie osprzętu zalecanego przez producenta; brak ingerencji w Urządzenie przez osoby do tego nieupoważnione; brak ingerencji w tabliczkę znamionową z numerem seryjnym Urządzenia.

Udzielona przez Beko Gwarancja nie obejmuje:

- wad powstałych z przyczyn innych niż tkwiące w Urządzeniu;
- normalnego zużycia elementów eksploatacyjnych tj. akumulatory, baterie, noże, filtry, żarówki, szczotki, itp.;
- czynności przewidzianych w Instrukcji Obsługi, do wykonania których zobowiązany jest Użytkownik Urządzenia we własnym zakresie i na swój koszt, w tym: instruktażu dotyczącego obsługi Urządzenia, instalacji oraz regulacji urządzenia.
- usterek powstałych w wyniku nieprawidłowego lub niewłaściwego użytkowania, niedbalstwa, przypadkowego uszkodzenia Urządzenia, nieodpowiedniego napięcia prądu lub dokonania jakichkolwiek zmian, które mają wpływ na niewłaściwe działanie Urządzenia, i które naprawiane były przez osoby nieupoważnione, używania instalacji niezgodnych z odpowiednimi Polskimi Normami i innych niż wymienione w Instrukcji Obsługi Urządzenia; uszkodzeń mechanicznych, termicznych, chemicznych, korozji, innych uszkodzeń spowodowanych działaniem lub zaniedbaniem Użytkownika lub powstałych na skutek działania sił zewnętrznych (do których zalicza się w szczególności wyładowania atmosferyczne, skoki napięcia, wszystkiego rodzaju awarie domowej instalacji wodno-kanalizacyjnej, itp.), a także powstałych na skutek przedostania się zanieczyszczeń lub ciał obcych do Urządzenia, zakamienienia (proces odkamieniania musi być przeprowadzany zgodnie z instrukcją obsługi z użyciem odpowiednich środków czyszczących) elementów ze szkła, plastiku oraz porcelany; odbarwień Urządzenia lub poszczególnych jego części;
- usterek powstałych na skutek przechowywania i użytkowania Urządzenia w warunkach, które są niezgodne z normalnymi warunkami domowymi określonymi wymaganiami powszechnie obowiązujących przepisów prawa i odpowiednich Polskich Norm;

#### **V. POZOSTAŁE POSTANOWIENIA.**

Niniejsze warunki gwarancji mają zastosowanie do Urządzeń zakupionych od dnia 01.03.2019 r. Gwarant oświadcza, że niniejsza Gwarancja jest udzielana Użytkownikowi dodatkowo i nie wyłącza, nie ogranicza ani nie zawiesza uprawnień Użytkownika wynikających z przepisów o rękojmi za wady rzeczy sprzedanej na podstawie Kodeksu cywilnego.

# Si prega di leggere questo manuale prima dell'uso!



Gentile e stimato Cliente,

grazie per aver scelto questo apparecchio Beko. Ci auguriamo che riesca ad ottenere i risultati migliori da questo prodotto, realizzato con tecnologia all'avanguardia e di alta qualità. Pertanto, prima di utilizzare il prodotto, La preghiamo di leggere con attenzione e per intero il presente manuale e ogni altro documento allegato, conservandoli come riferimento per impieghi futuri. Nel caso cedesse il prodotto ad altre persone, consegni loro anche queste istruzioni. Segua tutte le avvertenze e le informazioni riportate nel manuale utente.

Consideri che questo manuale utente può risultare valido anche per altri modelli. Il contenuto ne descrive chiaramente le eventuali differenze.

## Significato dei simboli

I seguenti simboli sono utilizzati in diverse sezioni del presente manuale utente:

	Informazioni importanti e suggerimenti utili sull'utilizzo.
	Avvisi in merito a situazioni pericolose per la sicurezza di persone e cose.
	Avvertenza per superfici calde.



Questo prodotto è stato prodotto in moderni impianti rispettosi dell'ambiente, senza causare danni alla natura.

---

# 1 Istruzioni importanti per la sicurezza e l'ambiente

## Importanti istruzioni di sicurezza Leggere attentamente e conservare per riferimenti futuri

### 1.1 Istruzioni di sicurezza

Questa sezione contiene istruzioni di sicurezza che aiutano a proteggere da rischi di incendio, scosse elettriche, esposizione a perdite di energia a microonde, lesioni personali o danni alle cose. Il mancato rispetto di queste istruzioni invaliderà qualsiasi garanzia.

- I prodotti Beko sono conformi agli standard di sicurezza applicabili; quindi - in caso di danni al dispositivo o al cavo di alimentazione - la riparazione o la sostituzione dovrebbero essere a cura del rivenditore, del centro assistenza o di un servizio specializzato e autorizzato al fine di evitare di incorrere in eventuali pericoli. Lavori di riparazione svolti male o da persone non qualificate possono rivelarsi pericolosi e rischiosi per l'utente.

- L'apparecchiatura è destinata all'uso domestico e applicazioni simili, tra cui:
  - Cucine per il personale in negozi, uffici e altri ambienti di lavoro;
  - Fattorie
  - Clienti in hotel e altri ambienti di tipo residenziale;
  - Ambienti tipo bed and breakfast.
- Non è stato pensato per uso industriale o di laboratorio.
- Non tentare di avviare il forno quando il suo sportello è aperto, altrimenti si potrebbe essere esposti all'energia nociva delle microonde. Le serrature di sicurezza non devono essere disabilitate o manomesse.
- Il forno a microonde è destinato a riscaldare cibi e bevande. L'asciugatura di cibo o indumenti e il riscaldamento di cuscini riscaldanti, pantofole, spugne, panni umidi e simili potrebbe comportare il rischio di lesioni, combustione e incendi.
- Non mettere alcun oggetto tra il lato anteriore e lo sportello del

# 1 Istruzioni importanti per la sicurezza e l'ambiente

- forno. Non lasciare accumulare sporco o residui di detergente sulle superfici di chiusura.
- Qualsiasi lavoro di manutenzione che comporti la rimozione del coperchio che fornisce la protezione contro l'esposizione alle microonde deve essere eseguito da persone/centri assistenza autorizzati. Qualsiasi altro approccio è pericoloso.
  - Il prodotto è utilizzabile per cucinare, riscaldare e scongelare il cibo in ambiente domestico. Non deve essere utilizzato per scopi commerciali.
  - Il forno non è progettato per asciugare materia vivente.
  - Non utilizzare l'apparecchio per asciugare vestiti o asciugamani da cucina.
  - Non usare questo apparecchio all'aperto, nei bagni, in ambienti umidi o in luoghi dove potrebbe bagnarsi.
  - Non ci assumiamo alcuna responsabilità né risponderemo ad alcuna richiesta di garanzia per danni derivanti da un uso improprio o scorretto dell'apparecchio.
  - Non tentare di smontare l'apparecchio. Non si accettano richieste di garanzia per danni derivanti da uso improprio.
  - Servirsi unicamente di ricambi originali o consigliati dal produttore.
  - Non lasciare l'apparecchio in funzione se non è sorvegliato.
  - Utilizzare sempre l'apparecchio su una superficie stabile, piana, pulita, asciutta e non scivolosa.
  - Questo apparecchio non è progettato per funzionare con un timer esterno o con un sistema di comando a distanza.
  - Prima di usare l'apparecchio per la prima volta, pulire tutte le parti. Vedere altri dettagli nella sezione "Pulizia e Manutenzione".
  - Servirsi dell'apparecchio unicamente per lo scopo per cui è stato previsto, secondo quanto descritto nel presente manuale.
  - L'apparecchio diventa molto caldo quando in funzione. Fare attenzione a non toccare le parti calde all'interno del forno.

# 1 Istruzioni importanti per la sicurezza e l'ambiente

- Non far funzionare il forno se vuoto.
- L'utensile da cucina potrebbe diventare caldo a causa del calore trasferito dal cibo riscaldato all'utensile stesso. Si potrebbe aver bisogno di guanti da forno per tenere l'utensile.
- Per assicurarsi che siano adatti all'uso nei forni a microonde, gli utensili dovranno essere controllati.
- Non posizionare il forno su stufe o altri apparecchi che generano calore. In caso contrario, potrebbe danneggiarsi e ciò invaliderà la garanzia.
- Mentre si aprono i coperchi o la pellicola dopo la cottura del cibo potrebbe uscire del vapore.
- L'apparecchio e le sue superfici accessibili potrebbero essere molto caldi quando l'apparecchio è in uso.
- Lo sportello e il vetro esterno potrebbero essere molto caldi quando l'apparecchio è in uso.
- Assicurarsi che l'alimentazione di rete sia conforme alle indicazioni riportate sulla targhetta dell'apparecchio.
- L'unico modo per scollegare l'apparecchio dall'alimentazione è rimuovere la spina dalla presa di corrente.
- Servirsi dell'apparecchio unicamente solo con una presa dotata di messa a terra.
- Non utilizzare l'apparecchio se il cavo di alimentazione o l'apparecchio stesso sono danneggiati.
- Non usare l'apparecchio con una prolunga.
- Non toccare mai l'apparecchio o la sua spina con mani umide o bagnate.
- Posizionare l'apparecchio in modo che la spina sia sempre accessibile.
- Evitare di danneggiare il cavo di alimentazione non schiacciandolo, piegandolo o strofinandolo su spigoli vivi. Tenere il cavo di alimentazione lontano da superfici calde e da fiamme libere.

# 1 Istruzioni importanti per la sicurezza e l'ambiente

- Assicurarsi che non ci sia pericolo che il cavo di alimentazione possa essere tirato accidentalmente o che qualcuno possa inciampare quando l'apparecchio è in uso.
- Scollegare l'apparecchio prima di ogni pulizia e quando non è in uso.
- Non tirare il cavo di alimentazione dell'apparecchio per scollegarlo dalla sua alimentazione e non avvolgere mai il cavo di alimentazione intorno all'apparecchio.
- Non immergere l'apparecchio, il cavo di alimentazione o la spina in acqua o altri liquidi. Non tenerlo sotto l'acqua corrente.
- Quando si scalda il cibo in contenitori di plastica o carta, controllare sempre il forno in quanto sussiste la possibilità di combustione.
- Prima di mettere i sacchetti nel forno, rimuovere i lacci metallici e/o i manici di metallo dei sacchetti di carta o di plastica.
- Se si osserva del fumo, spegnere l'apparecchio o disinserire la spina del cavo di alimentazione e tenere lo sportello chiuso per soffocare le eventuali fiamme.
- Non usare il forno a microonde come spazio di conservazione. Non lasciare oggetti di carta, materiale di cottura o cibo all'interno del forno quando non utilizzato.
- Per evitare scottature, agitare o scuotere il contenuto dei biberon e dei vasetti di alimenti per bambini e controllarne la temperatura prima del consumo.
- Questo apparecchio è un dispositivo ISM di gruppo 2, classe B. Il gruppo 2 contiene tutte le apparecchiature ISM (Industrial, Scientific and Medical) in cui l'energia a radiofrequenza è intenzionalmente generata e/o utilizzata sotto forma di radiazione elettromagnetica per il trattamento di materiale, e le apparecchiature di erosione delle scintille.
- Le apparecchiature di classe B sono adatte all'uso in stabilimenti domestici e stabilimenti direttamente collegati a una

# 1 Istruzioni importanti per la sicurezza e l'ambiente

rete di alimentazione a bassa tensione.

- Non usare olio da cottura nel forno. L'olio caldo potrebbe danneggiare i componenti e i materiali del forno, e potrebbe anche causare ustioni alla pelle.
- Praticare un taglio sugli alimenti con crosta spessa come le patate, le zucchine, le mele e le castagne.
- L'apparecchio deve essere posizionato in modo che il lato posteriore sia rivolto verso il muro.
- Prima di spostare l'apparecchio, fissare il piatto girevole per evitare danni.
- Le uova alla coque e quelle sode non devono essere riscaldate nel microonde in quanto potrebbero esplodere, anche al termine del tempo di riscaldamento.

**AVVERTENZA:** Se la sportello o le guarnizioni della sportello sono danneggiate, il forno non deve essere messo in funzione finché non sia stato riparato da un tecnico autorizzato.

**AVVERTENZA:** È pericoloso eseguire qualsiasi operazione

di manutenzione o riparazione che riguardi la rimozione di un coperchio che evita l'esposizione all'energia delle microonde a meno che non venga eseguita da personale competente.

**AVVERTENZA:** Non si devono riscaldare liquidi o altri alimenti in contenitori sigillati perché potrebbero esplodere.

- Il forno deve essere pulito regolarmente ed ogni deposito di cibo deve essere rimosso.
- Ci dovrebbero essere almeno 20 cm di spazio libero sopra la superficie superiore del forno.
- Non cuocere troppo i cibi, altrimenti si potrebbe causare un incendio.
- Non usare prodotti chimici e pulitori a vapore per pulire l'apparecchio.
- Si consiglia estrema cautela nell'uso in prossimità di bambini e di persone limitate nelle loro capacità fisiche, sensoriali o mentali.
- Questo apparecchio può essere utilizzato da bambini di età pari o superiore a 8 anni e da



# 1 Istruzioni importanti per la sicurezza e l'ambiente

persone con capacità fisiche, sensoriali o mentali limitate o che non hanno conoscenze ed esperienza, purché siano sorvegliati nell'uso sicuro del prodotto o siano istruiti di conseguenza o comprendano i rischi dell'uso del prodotto. I bambini non devono giocare con l'apparecchio. Gli interventi di pulizia e manutenzione non vanno eseguiti dai bambini a meno che non siano controllati da una persona adulta.

## • **Pericolo di soffocamento!**

Tenere tutti i materiali di imballaggio lontano dalla portata dei bambini.

- A causa del calore eccessivo che si genera nelle modalità grill e combinata, i bambini dovrebbero essere autorizzati a utilizzare queste modalità solo sotto la supervisione di un adulto.
- Conservare il prodotto e il suo cavo di alimentazione in modo che siano inaccessibili ai bambini di età inferiore agli 8 anni.
- Non cucinare il cibo direttamente sul vassoio di vetro. Posi-

zionare gli alimenti in/su utensili da cucina appropriati prima di metterli in forno.

- Durante la cottura a microonde i contenitori metallici per alimenti e bevande non sono ammessi. In caso contrario, potrebbero verificarsi delle scintille.
- Il forno a microonde non deve essere collocato in un armadio che non sia conforme alle istruzioni di installazione.
- Il forno a microonde è destinato esclusivamente all'uso da incasso.
- Se gli apparecchi da incasso sono utilizzati a un'altezza pari o superiore a 900 mm dal pavimento, si deve fare attenzione a non spostare il piatto girevole quando si tolgono i contenitori dall'apparecchio.
- Se il prodotto da incasso si trova in un armadio con uno sportello, il prodotto deve essere azionato con lo sportello dell'armadio aperto.

# 1 Istruzioni importanti per la sicurezza e l'ambiente

## 1.2 Conformità alla direttiva WEEE e allo smaltimento dei rifiuti:

Questo apparecchio è conforme alla Direttiva UE WEEE (2012/19/EU). Questo apparecchio riporta il simbolo di classificazione per i rifiuti delle apparecchiature elettriche ed elettroniche (WEEE).

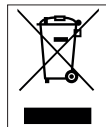

Questo simbolo indica che questo prodotto non deve essere smaltito con altri rifiuti domestici al termine della sua vita utile. Il dispositivo usato deve essere portato a un punto di raccolta ufficiale per il riciclaggio di dispositivi elettrici ed elettronici. Per individuare questi punti di raccolta, contattare le proprie autorità locali oppure il rivenditore presso cui è stato acquistato il prodotto. Ciascuna famiglia ha un ruolo importante nel recupero e riciclaggio di vecchi apparecchi. Lo smaltimento appropriato degli apparecchi usati aiuta a prevenire potenziali conseguenze negative per l'ambiente e la salute umana.

## 1.3 Conformità alla Direttiva RoHS:

L'apparecchio acquistato è conforme alla Direttiva UE RoHS (2011/65/EU). Non contiene materiali pericolosi o proibiti specificati nella Direttiva.

## 1.4 Informazioni di imballaggio



L'imballaggio del prodotto è fatto di materiali riciclabili in conformità con la normativa nazionale. Non smaltire i materiali di imballaggio con i rifiuti domestici o altri rifiuti. Portarli ai punti di raccolta per materiali di imballaggio previsti dalle autorità locali.

## 2 Specifiche tecniche del prodotto

### 2.1 Panoramica

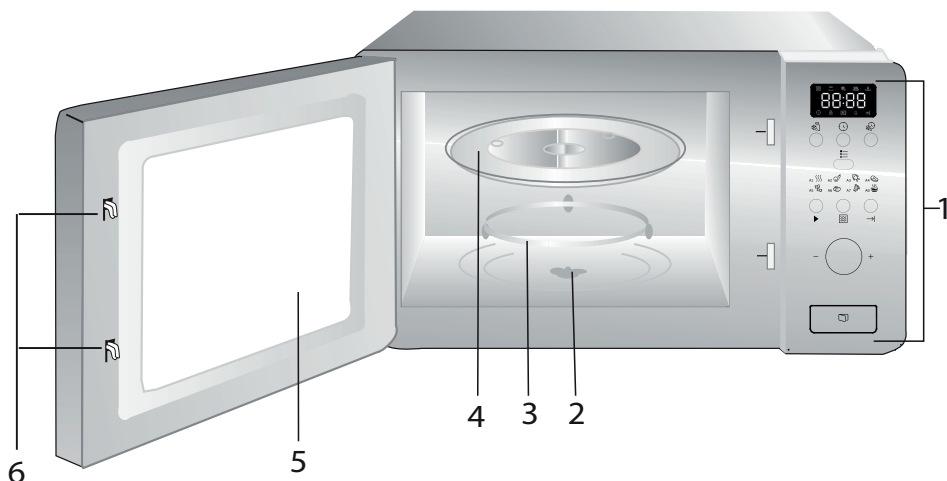

1. Pannello di controllo
2. Asta piatto girevole
3. Supporto piatto girevole
4. Vassoio di vetro
5. Vetro sportello forno
6. Sistema di interblocco di sicurezza sportello

### .2 Dati tecnici

<b>Tensione nominale:</b>	230 V~50 Hz,
<b>Frequenza operativa</b>	2450 MHz
<b>Potenza nominale in ingresso (microonde)</b>	1050 W
<b>Potenza nominale in uscita (microonde)</b>	700 W
<b>Capacità forno</b>	17 L
<b>Diametro piatto girevole</b>	Ø 245 mm
<b>Timer</b>	0-95'
<b>Dimensioni esterne</b>	595*336*382 mm
<b>Peso netto</b>	Circa 14,5 kg

I diritti per le modifiche agli aspetti tecnici e progettuali sono riservati.

I contrassegni sull'apparecchio o i valori dichiarati in altri documenti in dotazione con l'apparecchio sono valori ottenuti in condizioni di laboratorio secondo gli standard pertinenti. Questi valori possono variare secondo l'utilizzo dell'apparecchio e le condizioni ambientali.

## 2 Specifiche tecniche del prodotto

### 2.3 Installazione del piatto girevole

- Non posizionare mai il vassoio di vetro al contrario. Il vassoio di vetro non deve mai essere ridotto.
- Durante la cottura devono essere sempre utilizzati il vassoio di vetro e il supporto del piatto girevole.
- Non cuocere direttamente gli alimenti sul vassoio di vetro. Mettere gli alimenti in/su utensili appropriati per la cucina prima di metterli nel forno.
- Se il vassoio di vetro o il supporto del piatto girevole si lesionano o si rompono, contattare il centro assistenza autorizzato più vicino.



## 3 Installazione e collegamento

### 3.1 Mobili a incasso

L'alloggiamento a incasso non deve avere una parete posteriore dietro l'apparecchio.

L'altezza di installazione minima è di 85 cm.

Non coprire le aperture di ventilazione e i punti di ingresso dell'aria.

1.

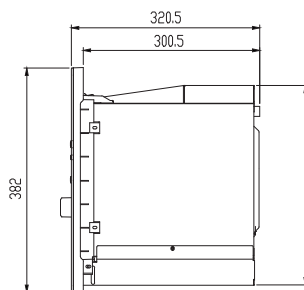
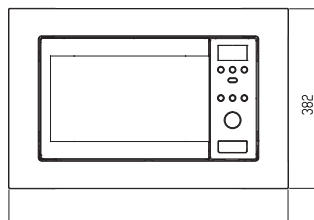
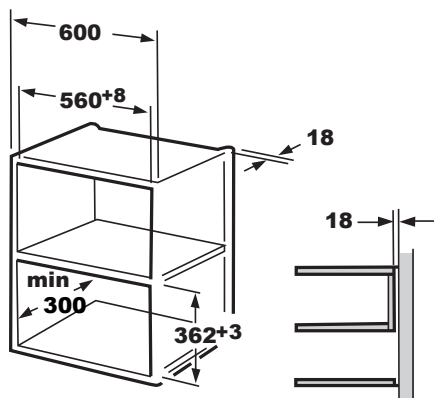

2.

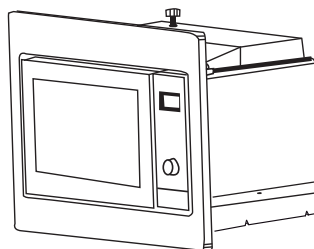
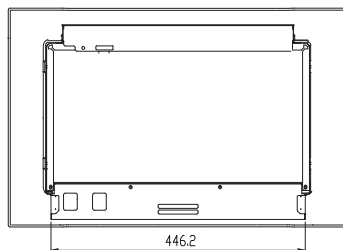
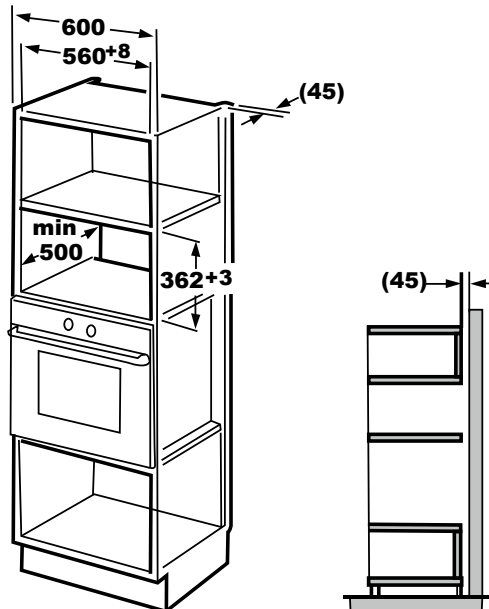

## 3 Installazione e collegamento

### 3.2 Installazione del forno

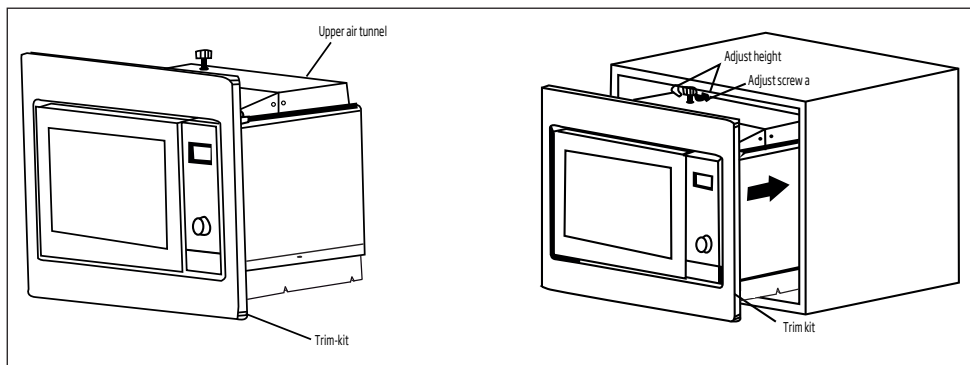

1. Installare il forno nell'alloggiamento.

- Non intrappolare né piegare il cavo di alimentazione.
- Assicurarsi che il forno sia installato nel centro dell'alloggiamento.

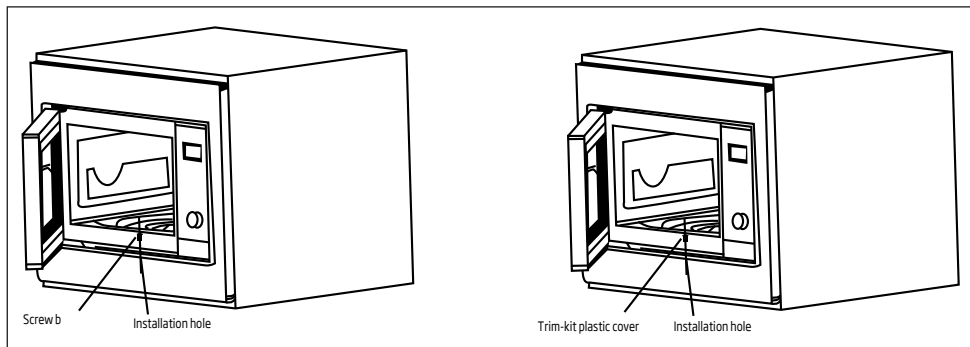

2. Aprire lo sportello; fissare il forno all'alloggiamento con la vite b nel foro di installazione del kit di limitazione. Poi fissare la copertura in plastica di limitazione al foro di installazione.

## 4 Funzionamento dell'apparecchio

### 4.1 Panoramica

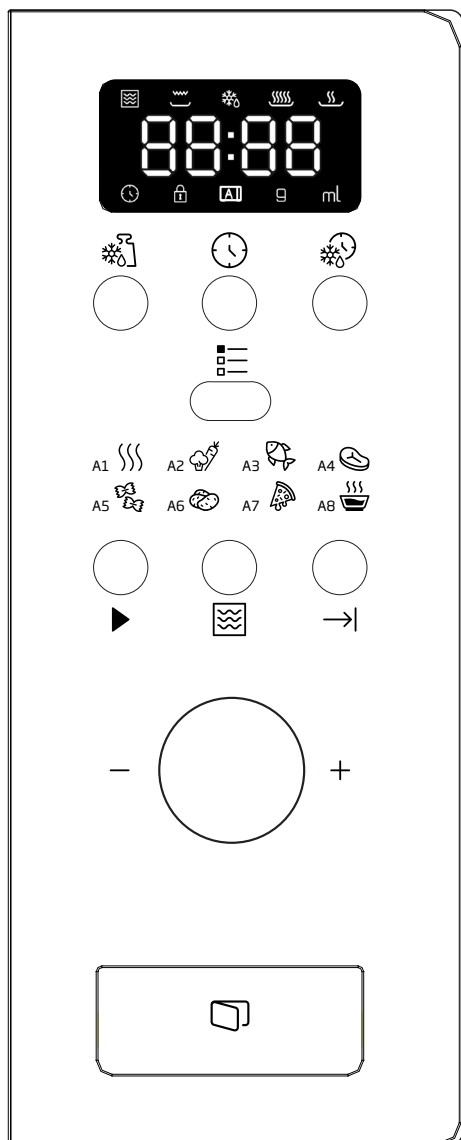

- Tdpohf rbn f oup!blqf tp
- PsprrhjpQqsf jn qpt ubp
- Tdpohf rbn f oup!bluf n qp
- Nf ov
- Bwyp!sbqjep
- Njdsppoef
- Boov n!Qouf sspn qj
- A-1 Riscaldamento automatico
- A-2 Verdure
- A-3 Pesce
- A-4 Carne
- A-5 Pasta
- A-6 Patate
- A-7 Riscalda pizza
- A-8 Zuppa





### 4.2 Impostazione orologio

Quando il forno a microonde è collegato all'elettricità, il forno visualizza "0:00", il cicalino suona una volta.

1. Premere , le cifre dell'ora lampeggiano e l'indicatore dell'orologio si accenderà.
2. Ruotare per regolare le ore, le ore immesse devono essere comprese tra 0--23.
3. Premere , le cifre dei minuti lampeggiano.
4. Ruotare per regolare i minuti, i minuti immessi devono essere compresi tra 0--59.
5. Premere per terminare l'impostazione dell'orologio. L'indicatore dell'orologio scompare, ":" lampeggia e l'orario si illumina.







## 4 Funzionamento dell'apparecchio

### 4.3 Cottura alimenti

1. Premere  , "P100" lampeggia.
2. Quindi ruotare  per selezionare la potenza, "P100, P80... e P10" si visualizzano in ordine.
3. Premere  per confermare, quindi ruotare  per impostare il tempo di cottura.
4. Premere  per avviare la cottura.



**Esempio:** Se si desidera utilizzare 80% di potenza microonde per una cottura di alimenti di 20 minuti, è possibile utilizzare il forno secondo i punti che seguono.

1. Premere  , lo schermo mostra "P100".
  2. Ruotare  per impostare la potenza del microonde all'80% sino a che il forno non indica "P 80".
  3. Premere  per confermare, lo schermo mostra "P 80".
  4. Ruotare  per regolare il tempo di cottura finché il forno visualizza "20:00".
  5. Premere  per iniziare la cottura oppure premere  per cancellare le impostazioni.
- La misura di ciascuna fase per la regolazione del tempo è la seguente:

0---1 min	5 secondi
1---5 min	10 secondi
5---10 min	30 secondi
10---30 min	1 minuto
30---95 min	5 minuti

Istruzioni tastiera microonde





Ordine	Display	Potenza microonde
1	P 100	100%
2	P 80	80%
3	P 50	50%
4	P 30	30%
5	P 10	10%

### 4.4 Preimpostazione cottura

Impostare prima l'orologio. (Consultare le istruzioni dell'impostazione dell'orologio.)







**Esempio:** Se si desidera utilizzare 80% di potenza microonde per una cottura di alimenti di 15 minuti, è possibile utilizzare il forno secondo i punti che seguono.

1. Premere  , lo schermo mostra "P100".
2. Ruotare  per impostare la potenza del microonde all'80% sino a che il forno non indica "P 80".
3. Premere  per confermare, lo schermo mostra "P 80".
4. Ruotare  per regolare il tempo di cottura finché il forno visualizza "15:00".





**Prestare attenzione!** Non premere  per avviare la cottura.







5. Premere  , le cifre dell'ora lampeggiano e l'indicatore  si accenderà.
6. Ruotare  per regolare le ore; le ore immesse devono essere comprese tra 0--23.
7. Premere  , le cifre dei minuti lampeggiano.
8. Ruotare  per regolare i minuti; i minuti immessi devono essere comprese tra 0--59.









## 4 Funzionamento dell'apparecchio

9. Premere  per terminare l'impostazione. L'indicatore dell'orologio  lampeggia. Se lo sportello è chiuso, il cicalino squilla due volte quando il tempo inizia automaticamente e l'indicatore dell'orologio  si spegne.

### 4.5 Scongelo a peso

1. Premere il pulsante . Lo schermo indica "dEF1",  e  si accende.
2. Ruotare  per selezionare il peso degli alimenti. Il peso è compreso tra 100 e 2000 g.
3. Premere  per iniziare a scongelare gli alimenti.  e  si accendono.

### 4.6 Scongelo a tempo



1. Premere il pulsante . Lo schermo indica "dEF2",  e  si accendono.
2. Ruotare  per selezionare la zona di cottura. Il tempo massimo è 95 minuti.
3. Premere  per iniziare a scongelare gli alimenti.  e  si accendono.

### 4.7 Cottura multisezione

Per la cottura possono essere impostate almeno 3 sezioni. Nella cottura multi-sezione se una sezione è scongelamento, bisogna mettere scongelamento come prima sezione.





**Esempio:** Se si desiderano utilizzare "20 minuti di potenza microonde 100% + 5 minuti di potenza microonde 80%" per cucinare alimenti.



1. Premere il cuscinetto , lo schermo mostra "P100".
2. Premere  per confermare la potenza del microonde.

3. Ruotare  per selezionare il tempo di cottura.

4. Premere il cuscinetto , lo schermo mostra "P100".

5. Ruotare  per selezionare la potenza microonde 80%.

6. Premere il cuscinetto , quindi ruotare  per selezionare il tempo di cottura della potenza microonde 80%.

7. Premere  per iniziare la cottura oppure premere  per cancellare le impostazioni.









### 4.8 Avvio/Avvio rapido

Quando il forno è in attesa, premere  per iniziare a cucinare alimenti con livello di potenza massimo per 1 minuti. Ad ogni pressione aumenterà di un minuto. Il tempo di cottura massimo è 95 minuti.

### 4.9 Menu automatico











**Esempio:** Se si desidera usare "Menu automatico" per cuocere 250 g di pesce.



1. Premere ,  e  si illuminano.
2. Ruotare  per selezionare la funzione desiderata.
3. Premere il pulsante  per confermare.
4. Ruotare  per selezionare il peso del pesce. "g" si illumina.
5. Premere  per avviare. "g" si spegne,  e  lampeggiano.

## 4 Funzionamento dell'apparecchio

Procedura menu automatico:



Menu	Ordine	Peso	Display
 A-1 Riscaldamento automatico	1	200 g	200 g
		400 g	400 g
		600 g	600 g
 A-2 Verdure	2	200 g	200 g
		300 g	300 g
		400 g	400
 A-3 Pesce	3	250 g	250 g
		350 g	350 g
		450 g	450 g
 A-4 Carne	4	250 g	250 g
		350 g	350 g
		450 g	450 g
 A-5 Pasta	5	50 g (con acqua 450 ml)	50 g
		100 g (con acqua 800 ml)	100 g
 A-6 Patate	6	200 g	200 g
		400 g	400 g
		600 g	600 g
 A-7 Riscalda pizza	7	200 g	200 g
		400 g	400 g
 A-8 Zuppa	8	200 ml	200 ml
		400 ml	400 ml

### 4.10 Funzione blocco bambini

**Blocco:** Durante l'attesa premere “→|” per 3 secondi, si sente un lungo “bip” che indica l'ingresso nello stato di blocco bambini e il forno visualizza “ e .

**Uscita dal blocco:** Durante il blocco premere “→|” per 3 secondi, si sente un lungo “bip” che indica che il blocco è stato rilasciato.

### 4.11 Funzione informazioni

1. Nello stato microonde, premere “”, la potenza attuale verrà visualizzata per 4 secondi. Dopo 4 secondi, il forno torna allo stato precedente;
2. In stato di cottura, premere “” per chiedere il tempo corrente e il tempo lampeggia per 4 secondi.
3. In stato preimpostazione, premere “” per chiedere il tempo di preimpostazione e questo lampeggia per 4 secondi.

## 5 Pulizia e manutenzione

### 5.1 Pulizia



**AVVERTENZA:** Non utilizzare mai gasolio, solventi, agenti di pulizia abrasivi, oggetti metallici o spazzole dure per pulire l'apparecchio.



**AVVERTENZA:** Non immergere mai l'apparecchio in acqua o il suo cavo di alimentazione o altro liquido.

1. Spegnerne il dispositivo e scollegarlo dalla presa elettrica.
2. Attendere il completo raffreddamento dell'apparecchio.
3. Mantenere pulita la parte interna del forno. Pulire con un panno umido quando alimenti schizzati o liquidi versati si attaccano alle pareti del forno. Può essere utilizzato un detergente delicato se il forno si sporca molto. Evitare di utilizzare agenti di pulizia a spruzzo o aggressivi perché potrebbero provocare macchie, segni e opacità sulla superficie dello sportello.
4. Le superfici esterne del forno devono essere pulite con un panno umido. Non lasciare entrare acqua dalle aperture di ventilazione per impedire danni alle parti del forno.
5. Pulire di frequente entrambi i lati dello sportello e il vetro, le guarnizioni dello sportello e le parti vicine alle guarnizioni con un panno umido per rimuovere eccessi e macchie da schizzi. Non usare agenti di pulizia abrasivi.
6. Non lasciar bagnare il pannello di controllo. Pulire con un panno morbido umido. Lasciare lo sportello del forno aperto per impedire un funzionamento accidentale quando si pulisce il pannello di controllo.
7. Se si accumula vapore all'interno o attorno allo sportello del forno, pulire con un panno morbido. Questo può verificarsi quando il forno a microonde è utilizzato in condizioni di alta umidità. Ciò è normale.
8. In alcuni casi può essere necessario rimuovere la parte in vetro per la pulizia. Lavare in acqua calda saponata o in lavastoviglie.
9. L'anello del rullo e la base del forno devono essere puliti regolarmente per evitare rumori eccessivi. Sarà sufficiente pulire la superficie inferiore del forno con un detergente delicato. Lavare l'anello del rullo in acqua calda saponata o in lavastoviglie. Quando si rimuove l'anello del rullo dalla base interna del forno per la pulizia, assicurarsi di installarlo nella posizione corretta quando lo si rimonta.
10. Per rimuovere i cattivi odori dal forno, mettere un bicchiere di acqua con succo e buccia di un limone in una ciotola profonda adatta all'uso in microonde e azionare il forno per 5 minuti in modalità microonde. Poi asciugare bene con un panno morbido.
11. Contattare l'assistenza autorizzata quando la lampadina del forno deve essere sostituita.
12. Il forno deve essere pulito regolarmente e tutti i depositi di cibo devono essere rimossi. Se il forno non è mantenuto pulito, possono verificarsi difetti alla superficie che influenzano negativamente il ciclo di vita dell'apparecchio e potenzialmente provocano rischi.
13. Non smaltire questo apparecchio con i rifiuti domestici; i forni vecchi devono essere smaltiti in centri speciali per rifiuti previsti dai comuni.
14. Quando il forno a microonde è usato in modalità grill, una piccola quantità di fumo e odori può essere avvertita: essa scompare dopo un breve periodo di utilizzo.

### 5.2 Conservazione

- Se non si intende utilizzare l'apparecchio per un periodo prolungato, conservarlo con cura.
- Assicurarsi che l'apparecchio sia scollegato, raffreddato e completamente asciutto.
- Conservare l'apparecchio in un luogo fresco e asciutto.
- Tenere l'apparecchio lontano dalla portata dei bambini.

## 6 Risoluzione problemi

Normale	
Il forno a microonde interferisce con la ricezione TV.	La ricezione radio e TV può essere influenzata dal funzionamento del forno a microonde. È simile all'interferenza provocata da piccoli apparecchi elettrici, come mixer, aspirapolvere e ventilatore elettrico. Ciò è normale.
La luce del forno è scura.	Con la cottura a microonde a bassa potenza, la luce del forno potrebbe oscurarsi. Ciò è normale.
Accumulo di vapore sullo sportello, aria calda che fuoriesce dalle aperture	Durante la cottura, può prodursi vapore dagli alimenti. La maggior parte di questo vapore fuoriesce dalle aperture. Ma potrebbe accumularsene un po' su una parte fredda, come lo sportello del forno. Ciò è normale.
Forno avviato in modo accidentale senza alimenti all'interno.	Non è consentito utilizzare l'apparecchio senza alimenti dentro. È molto pericoloso.

Problema	Possibile causa	Soluzione
Il forno non si avvia.	1) Il cavo di alimentazione non è collegato correttamente.	Scollegare. Poi ricollegare di nuovo dopo 10 secondi.
	2) Il fusibile è bruciato o è attivato l'interruttore di circuito.	Sostituire il fusibile o reimpostare l'interruttore di circuito (farlo riparare da un professionista della nostra azienda).
	3) Problemi con la presa elettrica.	Testare la presa con altri apparecchi elettrici.
Il forno non si riscalda.	4) Lo sportello non è chiuso bene.	Chiudere bene lo sportello.
Il piatto girevole fa rumore quando il forno a microonde è in funzione.	5) Il piatto girevole e la parte bassa del forno sono sporchi.	Vedere la sezione "Pulizia e manutenzione" per pulire le parti sporche.



## CERTIFICATO DI GARANZIA

La presente garanzia commerciale si intende aggiuntiva e non sostitutiva di ogni altro diritto di cui gode il consumatore, intendendo per consumatore esclusivamente colui che utilizza il bene per scopi estranei all'attività imprenditoriale o professionale eventualmente svolta e pertanto per uso domestico/privato, e in particolare non pregiudica in alcun modo i diritti del consumatore stabiliti dal Dlgs 206/05. BEKO Italy S.r.l. in conformità alla facoltà prevista dalla legge, offre al consumatore una garanzia commerciale aggiuntiva, nei termini e nei modi di seguito indicati.

Questo certificato non deve essere spedito per la convalida. E' valido e operante solo se conservato assieme alla ricevuta fiscale o altro documento reso fiscalmente obbligatorio.

### Condizioni di Garanzia

1. BEKO Italy S.r.l. garantisce l'apparecchio per un periodo di 2 anni dalla data di acquisto (12 mesi se acquistato con fattura di vendita e non con scontrino fiscale).
2. La garanzia è valida esclusivamente sul territorio italiano compresa la Repubblica di San Marino e la città del Vaticano e deve essere comprovata da scontrino fiscale o fattura, che riporti il nominativo del Rivenditore, la data di acquisto dell'apparecchio nonché gli estremi identificativi dello stesso (tipo, modello).
3. Per garanzia s'intende la sostituzione o riparazione gratuita delle parti componenti l'apparecchio che sono risultate difettose all'origine, per vizi di fabbricazione.
4. L'utente decade dai dritti di garanzia se non denuncia il difetto di conformità entro 2 mesi dalla scoperta dello stesso.
5. Diritto di Chiamata: gratuita per i primi 12 mesi di garanzia, a pagamento per gli altri 12 mesi nel caso l'utente non sia in grado di provare che il difetto sia dovuto a vizio di conformità del prodotto.
6. Manodopera e ricambi gratuiti per i 24 mesi del periodo di garanzia.
7. L'intervento di riparazione viene effettuato presso il centro di assistenza reperibile presso il call centre e sul sito [www.beko.it](http://www.beko.it), fatto salvo i casi di impossibilità oggettiva o di forza maggiore.
8. La riparazione o sostituzione dei componenti o dell'apparecchio stesso, non estendono la durata della garanzia.
9. Tutte le parti asportabili e tutte le parti estetiche, non sono coperte da garanzia.
10. Tutti i materiali soggetti ad usura non sono coperti da garanzia a meno che venga dimostrata la difettosità risalente a vizio di fabbricazione delle stesse.
11. La BEKO Italy S.r.l. declina ogni responsabilità per eventuali danni che possano derivare, direttamente od indirettamente, a persone e cose come conseguenza del mancato rispetto delle istruzioni tutte, incluse nell'apposito Manuale per l'uso dell'apparecchio allegato a ciascuno apparecchio, da parte dell'utente ed in particolare modo per quanto concerne le avvertenze relative alla installazione, all'uso ed alla manutenzione dell'apparecchio stesso.
12. La garanzia non diventa operante e l'assistenza sarà effettuata totalmente a pagamento nei seguenti casi:
  - a. Danni dovuti al trasporto o alla movimentazione delle merci.
  - b. Interventi di installazione e montaggio, così come l'errata connessione o errata erogazione dalle reti di alimentazione, mancanza di allacciamento alla presa di terra.
  - c. Installazione errata, imperfetta o incompleta, per incapacità d'uso da parte dell'Utente, se mancano gli spazi necessari ad operare attorno ai prodotti, per eccessiva o scarsa temperatura dell'ambiente,.
  - d. Interventi nei quali non è stato riscontrato il difetto lamentato, o per generici problemi di funzionamento causati da errata impressione del cliente
  - e. Danni causati da agenti atmosferici ( fulmini, terremoti, incendi, alluvioni, ecc.)
  - f. Se il numero di matricola risulta asportato, cancellato o manomesso.
  - g. Riparazioni, modifiche o manomissioni effettuate da persone non autorizzate dal produttore o comunque per cause non dipendenti dal prodotto. Per guasti dovuti a mancanza di regolare manutenzione ( pulizia e manutenzione del prodotto.).
  - h. Mancanza dei documenti fiscali o se gli stessi risultano contraffatti o non inerenti al prodotto.
  - i. L'uso improprio dell'apparecchio, non di tipo domestico o diverso da quanto stabilito dal produttore, fa decadere il dritto alla Garanzia.
  - j. Per tutte le circostanze esterne che non siano riconducibili a difetti di fabbricazione dell'elettrodomestico.
  - k. Si intendono a pagamento anche tutti gli eventuali trasporti necessari per lo svolgimento degli interventi legati ai casi citati.

Il Servizio Assistenza di BEKO Italy S.r.l. è l'unico autorizzato a riparare i prodotti a marchio BEKO. Per ogni controversia è competente il foro di Milano.

Durante e dopo il periodo di garanzia, vi consigliamo di rivolgervi sempre ai nostri centri di assistenza autorizzati. Per contattare il Centro di Assistenza Tecnica Autorizzato operante nella sua zona chiami il numero unico per l'Italia:

**02.03.03**

Prima di contattare l'assistenza tecnica, al fine di agevolare la gestione della chiamata, è necessario avere a portata di mano il modello del prodotto e il documento fiscale di acquisto.

Arçelik A.Ş.  
Karaağaç Caddesi No: 2-6,  
34445,  
Sütlüce, İstanbul, Türkiye

[www.beko.com](http://www.beko.com)