



Mașină de spălat cu uscător

Manual de utilizare

Podložka - Sušilni

Navodila za uporabo

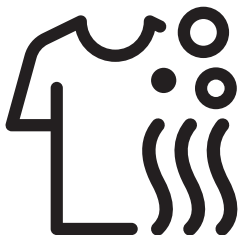

HTE 7616 X0



RO / SL

Numărul documentului : 2820528619_RO/ 21-08-20.(0:33)

Vă rugăm să citiți mai întâi acest manual de utilizare!

Stimate client,

Vă mulțumim pentru alegerea unui produs Beko. Ne dorim să obțineți cele mai bune rezultate de la acest aparat, care a fost produs folosind materiale de înaltă calitate și tehnologie de ultimă oră. Vă rugăm așadar să citiți cu atenție întregul manual de utilizare și documentația însoțitoare înainte de a folosi produsul; păstrați manualul pentru a-l consulta ulterior. Dacă înmânați aparatul altei persoane, oferiți-i și manualul. Respectați toate avertismentele și informațiile din manualul de utilizare. În acest manual de utilizare sunt folosite următoarele simboluri:



PERICOL!

- Avertisment privind pericolul de șoc electric.



PERICOL!

- Avertisment greutate produs



PERICOL!

- Avertisment pericol de incendiu.



AVERTIZARE!

- Avertisment pentru situații care pun în pericol viața și proprietatea.



PRECAUȚIE!

- Precauții care trebuie să fie luate în considerare.



INFORMAȚII

- Informații importante sau sfaturi utile privind utilizarea.



- Citiți manualul de utilizare.



- Ambalajele produsului sunt produse din materiale reciclabile, conform reglementărilor.
- Nu depozitați ambalajul împreună cu gunoiul menajer sau cu alte deșeuri. Transportați-le la punctele de colectare a ambalajelor desemnate de autoritățile locale.



- Allergy UK, reprezintă marca British Allergy Association. Principala lor susținere o reprezintă "Seal of Approval". În momentul când vedeți un produs cu acest logo aplicat pe el, dumneavoastră sunteți sigur că produsul a fost testat științific pentru a-și demonstra eficacitatea în reducerea/eliminarea alergenilor din mediul alergic și al persoanelor care suferă de astm sau a căror produse conțin un grad redus semnificativ de alergeni/substanțe chimice.



Acest produs a fost fabricat în unități moderne care sunt prietenoase cu mediul înconjurător.

1 Instrucțiuni importante referitoare la siguranță și mediul înconjurător

Această secțiune conține instrucțiuni referitoare la siguranță, cu scopul de a preveni vătămările corporale sau pagubele materiale. Nerespectarea acestor instrucțiuni duce la anularea garanției.

1.1 Siguranță generală



AVERTIZARE!

- Acest produs poate fi utilizat de către copii cu vârsta de peste 8 ani și persoane cu capacități fizice, senzoriale sau mentale incomplet dezvoltate sau lipsite de experiență și cunoștințe, dacă acestea sunt supravegheate sau instruite cu privire la utilizarea produsului într-o manieră sigură și înțeleg pericolele implicate. Copiii nu trebuie să se joace cu aparatul. Lucrările de curățare și întreținere nu trebuie efectuate de copii, cu excepția cazului în care sunt supravegheați de cineva. Copiii cu vârsta mai mică de 3 ani trebuie să fie ținuți departe de produs, cu excepția cazurilor în care aceștia sunt supravegheați în mod continuu.



AVERTISMENT!

- Niciodată nu amplasați produsul pe o pardoseală acoperită cu covor. În caz contrar, lipsa circulației aerului pe sub produs va duce la supra-încălzirea componentelor electrice. Aceasta poate provoca probleme produsului.



INFORMAȚII

- Procedurile de montare trebuie întotdeauna efectuate de persoane competente. Producătorul nu va fi răspunzător de daunele care pot surveni datorită procedurilor efectuate de persoane neautorizate.

1.1.1 Siguranță electrică



PERICOL!

- Dacă produsul este defect, acesta nu trebuie utilizat decât dacă este reparat de către un agent autorizat de service. Există riscul de electrocutare!
- Nu curățați niciodată produsul prin împrăștierea sau turnarea apei pe acesta! Există riscul de electrocutare!



AVERTIZARE!

- În cazul în care cablul de alimentare este defect, acesta trebuie să fie înlocuit de către producător, service-ul post-vânzare, o persoană similar calificată (de preferat un electrician) sau de către o persoană desemnată de importator pentru evitarea posibilelor riscuri.



AVERTISMENT!

- Atunci când produsul nu este folosit, deconectați-l din priză.
- Nu atingeți fișa cu mâinile ude! Nu scoateți aparatul din priză trăgând de cablu, trageți întotdeauna doar de fișă.
- Deconectați produsul în timpul procedurilor de instalare, întreținere, curățare și reparare.
- Nu folosiți prelungitoare sau prize multiple.



INFORMAȚII

- Acest produs este proiectat pentru a-și relua funcționarea în cazul unei întreruperi de alimentare. Dacă doriți anularea programului, consultați secțiunea „Anularea programului”.

1.1.2 Siguranța produsului



PERICOL!

- Niciodată nu deschideți ușa de încărcare și nu îndepărtați filtrul în timp ce încă mai este apă în cuvă. În caz contrar, pot apărea riscul de inundație și de vătămare corporală cauzată de apa fierbinte.



AVERTIZARE!

- Furtunurile de alimentare cu apă și de evacuare trebuie să fie fixate în siguranță și să rămâne neavariate. În caz contrar, există riscul scurgerii apei.



INFORMAȚII

- Nu forțați deschiderea ușii de încărcare când aceasta este blocată. Ușa se va deschide imediat după ce s-a terminat ciclul de spălare. Dacă mașina nu s-a răcit destul la încheierea programului, ușa de încărcare nu poate fi deschisă. Așteptați să se răcească mașina. Dacă ușa tot nu se deschide, aplicați soluțiile menționate pentru eroarea „Ușa de serviciu nu poate fi deschisă” în secțiunea Depanare. Nu forțați deschiderea ușii de serviciu. Ușa de serviciu și mecanismul de blocare se pot avaria.
- În locul în care acest produs urmează să fie instalat, nu trebuie să existe uși cu încuietore, zăvor sau balama care vor împiedica deschiderea completă a ușii de încărcare.
- Respectați instrucțiunile de pe etichetele articolelor textile și de pe ambalajul detergentului.
- Utilizați numai detergenți, balsam și alte produse adecvate pentru mașini de spălat.
- Nu montați și nu lăsați produsul în locuri unde acesta poate fi expus la intemperii.
- Nu vă jucați cu elementele de comandă ale mașinii.



INFORMAȚII

- Dacă pentru conformitatea cu standardele este necesar un întrerupător termic fără resetare automată, atunci instrucțiunile pentru aparatele ce includ un întrerupător termic fără resetare automată care se resetează prin deconectarea de la rețeaua de alimentare trebuie să includă conținutul următor:
AVERTIZARE: Pentru a evita pericolele cauzate de resetarea neintenționată a întrerupătorului termic, acest aparat trebuie să nu fie alimentat printr-un dispozitiv de comutare extern, cum ar fi un temporizator, și să nu fie conectat la un circuit care este pornit și oprit cu regularitate de către furnizorul de energie.

1.1.3 Avertizări cu privire la uscare



PERICOLI!

- Rufele care au fost anterior spălate, curățate, murdărite sau pătate cu petrol / benzină, solvenți uscați sau alte substanțe inflamabile sau explozive nu trebuie să fie uscate în mașină deoarece acestea emit vapori inflamabili sau explozivi. În caz contrar, există risc de incendiu.
- Rufele murdare de ulei vegetal, alcool, petrol, gazolină, produs pentru îndepărtarea petelor, terebentină, ceară sau produs pentru îndepărtarea cerii trebuie spălate cu apă fierbinte și o cantitate mare de detergent înainte de uscare. În caz contrar, există risc de incendiu.



PERICOLI!

- Spuma de cauciuc (latex), căștile de baie, țesăturile impermeabile, hainele și pernele din cauciuc ranforsat/spumă de cauciuc nu trebuie uscate prin intermediul funcției de uscare. În caz contrar, există risc de incendiu.
- Dacă folosiți bile de spălare pentru spălarea rufelor, măsuri dozatoare sau cuști pentru rufe în mașina dvs., este posibil ca aceste produse să se topească în timpul procedurii de uscare. Dacă urmează să selectați funcția de uscare, nu utilizați aceste produse. În caz contrar, există risc de incendiu.
- Dacă folosiți substanțe chimice industriale pentru curățare, nu utilizați funcția de uscare. În caz contrar, există risc de incendiu.



PERICOLI!

- Nu atingeți sticla ușii de serviciu cu mâinile goale, după uscare. Risc de arsuri.
- Există o etapă finală, care este răcirea, pentru menținerea rufelor la o anumită temperatură, pentru a vă asigura că nu sunt deteriorate. puteți fi expus la abur fierbinte dacă deschideți ușa înainte de finalizarea răcirii. Există riscul de opărire.
- Dacă programele de uscare sunt întrerupte (ca rezultat al anulării programului sau al unei pene de curent), rufele din mașină pot fi fierbinți. Fiți atenți.



AVERTIZARE!

- Nu opriți mașina înainte de finalizarea procesului de uscare. Dacă trebuie, scoateți toate rufe, puneți-le într-un loc corespunzător și așteptați să se răcească.
- Produsul dvs. este conceput să lucreze la temperaturi între 0°C și +35°C.
- Temperaturile ambientale între 15°C și +25°C sunt adecvate pentru produsul dvs.
- Nu permiteți animalelor să intre în mașina de spălat. Înainte de utilizare, verificați interiorul mașinii de spălat.
- Pentru uscare, nu supraîncărcați mașina. Respectați nivelurile maxime de încărcare specificate pentru uscare.



AVERTISMENT!

- Înainte de a încărca rufe în mașină, verificați fiecare articol și asigurați-vă că nu există brichete, monede, obiecte metalice, ace etc. în interiorul acestora sau în buzunarele lor.
- Lenjeria intimă cu suport metalic nu trebuie uscată în mașină. Suporturile metalice se pot desprinde în timpul uscării și pot cauza avarierea mașinii. Puneți-le într-un săculeț sau într-o față de pernă.
- Nu uscați cantități mari de rufe cum ar fi perdele din tul, perdele, lenjerie de pat, păături, covoare în mașina de spălat. Rufele dumneavoastră se pot deteriora.



AVERTISMENT!

- Nu folosiți mașina pentru a usca haine din piele sau haine care conțin piele (cum ar fi etichetele din piele de pe blugi). Culoarea componentelor din piele poate afecta alte țesături.
- Dacă apare vreo problemă pe care nu puteți să o rezolvați cu ajutorul informațiilor din secțiunea de instrucțiuni de siguranță, opriți și deconectați mașina și contactați un agent de service autorizat.
- Puteți folosi mașina de spălat rufe cu uscător numai pentru spălarea rufelor, numai pentru uscarea rufelor sau pentru ambele operații. Mașina nu trebuie să fie folosită doar pentru a usca rufe umede pentru o lungă perioadă de timp. Atunci când folosiți mașina numai pentru uscare, rulați un program de spălare cu mașina goală, după fiecare al 15-lea ciclu de uscare.



INFORMAȚII

- Nu uscați rufele nespălate în mașină.
- Nu folosiți balsam sau agenți antistatici, dacă nu sunt recomandați de producător.
- Produsele cum ar fi balsamurile de țesături trebuie să fie utilizate conform instrucțiunilor producătorilor.
- Nu folosiți mașina pentru a usca articole din mătase, lână sau alte haine delicate. În caz contrar, articolele din lână pot intra la apă, iar alte articole delicate se pot deteriora.
- Verificați simbolurile de pe eticheta hainelor înainte de a le spăla și usca.

1.2 Scopul utilizării



INFORMAȚII

- Acest produs a fost proiectat pentru uz casnic. Nu este destinat utilizării comerciale și nu trebuie folosit în alte scopuri.
- Produsul trebuie utilizat doar pentru spălarea, clătirea și uscarea produselor textile care au marcajul relevant.
- Producătorul declină orice responsabilitate apărută în urma utilizării incorecte sau a transportului inadecvat.
- Durata de funcționare a produsului este de 10 ani. În această perioadă, componentele originale de rezervă vor fi disponibile pentru funcționarea bună a produsului.
- Acest aparat este destinat utilizării în gospodărie și altor utilizări similare, cum ar fi:
 - bucătării pentru personal în magazine, birouri și alte medii de lucru;
 - ferme;
 - pentru uzul clienților în hoteluri și alte medii de tip rezidențial;
 - medii de tip pensiune;
 - zone de uz comun în blocuri de locuit sau spălătorii publice.

1.3 Siguranța copiilor



AVERTIZARE!

- Copiii cu vârsta mai mică de 3 ani trebuie să fie ținuti departe de produs, cu excepția cazurilor în care aceștia sunt supravegheați în mod continuu.
- Materialele de ambalare sunt periculoase pentru copii. Țineți materialele de ambalare într-un loc sigur, departe de copii.
- Produsele electrice sunt periculoase pentru copii. Când produsul este în funcțiune, țineți copiii departe de acesta. Nu-i lăsați să se joace cu produsul. Utilizați funcția de blocare pentru copii pentru a evita intervenția copiilor în funcționarea produsului.
- Nu uitați să închideți ușa de încărcare atunci când părăsiți camera în care se află produsul.
- Depozitați toți detergentii și aditivii într-un loc sigur, inaccesibil copiilor, prin închiderea capacului recipientului de detergent sau sigilarea ambalajului acestuia.

1.4 Conformitate cu Directiva DEEE și de eliminare a deșeurilor electronice

Acest produs nu conține materiale dăunătoare sau interzise descrise în „Directiva pentru controlul deșeurilor de echipamente electrice și electronice”. Este conform cu Directiva DEEE



Acest aparat a fost produs cu componente și materiale de înaltă calitate care pot fi reutilizate și care sunt potrivite pentru reciclare. Așadar, nu eliminați produsul împreună cu gunoiul menajer la sfârșitul duratei de funcționare a acestuia. Transportați-l la un punct de colectare pentru reciclarea echipamentului electric și electronic. Vă rugăm să consultați autoritățile locale pentru a ști unde se află cel mai apropiat punct de colectare.

Ajutați la protejarea mediului înconjurător și a resurselor naturale prin reciclarea produselor folosite. Pentru siguranța copiilor, tăiați cablul de alimentare și dezasamblați mecanismul de blocare al ușii de serviciu, astfel încât acesta să nu funcționeze înainte de a arunca produsul.

Conform cu directiva RoHS:

Acest produs este conform cu directiva RoHS Nr. 2011/65/EU. Acesta nu conține materiale periculoase sau interzise specificate în această Directivă.

1.5 Informații despre ambalaj

Materialele de ambalare ale produsului sunt fabricate din materiale reciclabile conform reglementărilor privind protecția mediului din țara noastră. Nu aruncați materialele de ambalaj împreună cu deșeurile menajere obișnuite. Transportați-le la punctele de colectare ale materialelor de ambalare desemnate de autoritățile locale.

2 Mașină de spălat cu uscător

2.1 Prezentare generală

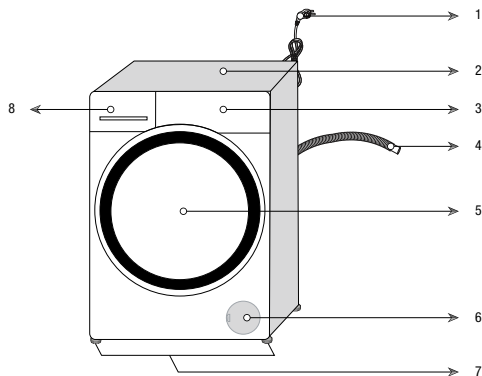

1- Cablu de alimentare	5- Ușă de serviciu
2- Panou superior	6- Protecție filtru
3- Panou de control	7- Picioare ajustabile
4- Furtun de evacuare a apei	8- Sertar detergent

2.2 Conținut ambalaj



Cablu de alimentare



Furtun de evacuare a apei

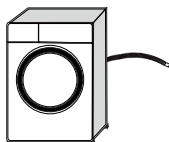

Șuruburi pentru transport

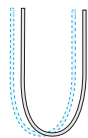
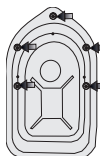

Furtunul principal de admisie a apei

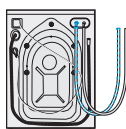

Compartiment detergent lichid (*)



Manual de utilizare



Grup dop de plastic



INFORMAȚII

- Figurile din acest manual sunt schematice și pot să difere ușor față de produs.

(*) Acest lucru poate fi furnizat împreună cu mașina în funcție de modelul mașinii.

2.3 Specificații tehnice

Numele furnizorului sau marca	Beko
Denumire model	HTE 7616 X0 7169343800
Viteza maximă de centrifugare (rpm)	1200
Capacitate de spălare (bumbac) (kg)	7
Capacitate de uscare (bumbac) (kg)	4
Încorporată	Nu
Înălțime (cm)	84
Lățime (cm)	60
Adâncime (cm)	50
Alimentare simplă cu apă / Alimentare dublă cu apă	• / -
• Disponibil	
Alimentare cu electricitate (V/Hz)	230 V / 50Hz
Curent total (A)	10
Putere totală (W)	2200
Cod principal model	1417



INFORMAȚII

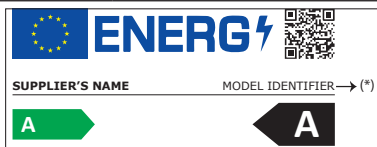

- Informațiile despre model stocate în baza de date a produselor pot fi accesate vizitând următorul website și căutând codul de identificare a modelului (*) înscris pe eticheta caracteristicilor energetice.

<https://eprel.ec.europa.eu/>



AVERTISMENT!

- Valorile de consum se aplică în cazuri în care conexiunea de rețea wireless este oprită.

Tabelul simbolurilor

Prespălare	Rapid	Rapid+	Clătire suplimentară	Apă suplimentară	Anti șifonare	Îndepărtare păr animale	Abur	Mod Noapte	Înmuiere	Amânare clătire	Înmuiere la cald	AutoDose	Detergent lichid selectat	Balsam selectat	
Clătire	Centrifugare+Evacuare	Evacuare	Temperatură	Centrifugare	Nu Centrifugare	Apă de la robinet (Rece)	Lipsă de apă	Temporizare	Ușă Blocare	Copii Blocare	Pornit/Oprit	Pornire / Pauză	Nivel de murdărire	Adăugare haine	Program descărcat
Spălare	OK (Sfârșit)	Anulare	Anti șifonare+	Uscare	Uscare adițională	Uscare pentru așezare în dulap	Uscare pentru călcare	Uscare temporizată							

3 Montarea

Pentru a fi sigur că produsul este gata de folosire, verificați informațiile din manualul de utilizare și asigurați-vă că electricitatea, alimentarea cu apă și sistemele de drenaj sunt potrivite. Dacă acestea nu sunt, apelați la un tehnician calificat sau instalator pentru a efectua aranjamentele necesare.

	PERICOL!
<ul style="list-style-type: none">Asigurați-vă că montajul și conexiunile electrice ale produsului sunt efectuate de către persoane competente. Producătorul nu va fi răspunzător pentru daunele care pot surveni datorită procedurilor executate de persoane neautorizate.	

	PERICOL!
<ul style="list-style-type: none">Produsul dumneavoastră este prea greu pentru a fi transportat de o singură persoană.	

	AVERTIZARE!
<ul style="list-style-type: none">Înainte de instalare, verificați vizual dacă produsul are defecte. Dacă sunt defecte, nu-l instalați. Produsele avariate vă pun în pericol siguranța.	

	PRECAUȚIE!
<ul style="list-style-type: none">Pregătirea locației și efectuarea conexiunilor electrice, de apă și apă reziduală la locul montajului, se află sub responsabilitatea consumatorului.Asigurați-vă că furtunurile de admisie și evacuare a apei, precum și cablul de alimentare, nu sunt pliate, strânse sau zdrobite în timpul împingerii produsului în locul acestuia, după procedurile de montaj sau curățare.	

3.1 Locație corespunzătoare de montare

- Amplasați produsul pe o suprafață solidă și dreaptă. Nu plasați produsul pe un covor cu sau alte suprafețe similare.
- Nu plasați produsul aproape de margine dacă pardoseala este prevăzută cu trepte. De asemenea, nu plasați produsul pe o platformă.

- Nu plasați produsul pe cablul de alimentare.
- Nu montați produsul în locuri unde temperatura poate scădea sub 0°C. (Consultați Avertismente pentru uscare)
- Se recomandă lăsarea unui spațiu în părțile laterale ale mașinii pentru a reduce vibrațiile și zgomotul.
- În locul unde produsul este montat, nu trebuie să existe ușă blocabilă, culisantă sau batantă care să restricționeze deschiderea completă a ușii de serviciu.
- Utilizați produsul într-un mediu bine ventilat și fără praf.
- Nu așezați pe mașina de spălat surse de căldură precum plite, fiare de călcat, cuptoare, etc., și nu le folosiți pe produs.

3.2 Îndepărtarea dispozitivului de consolidare al ambalajului



Pentru îndepărtarea dispozitivului de consolidare al ambalajului, înclinați mașina în spate. Îndepărtați dispozitivul de consolidare, trăgând de panglică.

	PERICOL!
<ul style="list-style-type: none">Produsul dumneavoastră este greu. Scoateți dispozitivul pentru ambalare după cum este afișat în imagine.Fiți atenți să nu vă prindeți mâna sub mașină în timpul acestei proceduri.	

3.3 Demontarea șuruburilor de fixare pentru transport

	PRECAUȚIE!
<ul style="list-style-type: none">Înainte de scoaterea dispozitivului de consolidare, nu demontați șuruburile de fixare pentru transport.Înainte de utilizarea mașinii de spălat, demontați șuruburile de fixare pentru transport! În caz contrar, produsul se va avaria.	

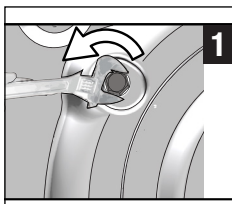

1 1 Utilizați un instrument pentru a slăbi toate șuruburile până când acestea se rotesc liber.

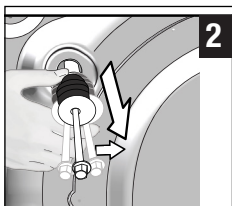

2 2. Scoateți șuruburile de fixare pentru transport, prin rotirea lor ușoară.

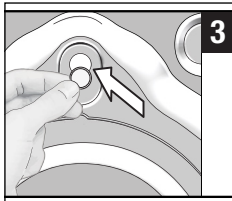

3 3 Montați capacele de plastic furnizate în punga manualului de utilizare, în orificiile panoului posterior.



INFORMAȚII

- Păstrați șuruburile de fixare pentru transport într-un loc sigur pentru a fi refolosite atunci când mașina trebuie mutată.
- Nu mutați produsul fără a monta șuruburile de fixare pentru transport!

3.4 Conectarea alimentării cu apă



INFORMAȚII

- Presiunea apei de alimentare necesară pentru utilizarea acestui produs trebuie să fie între 1-10 bari (0,1-1 MPa). Pentru ca mașina să funcționeze corect, din robinet trebuie să curgă 10-80 litri de apă pe minut. Dacă presiunea apei este mai mare, montați un reductor de presiune.



AVERTIZARE!

- Modelele cu o singură priză de apă nu trebuie conectate la robinetul de apă caldă. În acest caz, rufele se pot deteriora sau produsul se va comuta la modul de protecție și nu va funcționa.
- Nu utilizați furtunuri de alimentare cu apă vechi sau folosite pe produsul nou. Riscați pătarea hainelor.

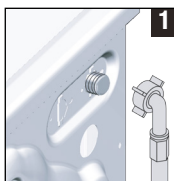

1 1. Conectați furtunul special furnizat împreună cu produsul la racordul de alimentare cu apă al produsului.



AVERTIZARE!

- În momentul când montați produsul, asigurați-vă că este făcută corect conexiunea la apă rece. În caz contrar, la finalizarea procesului de spălare, hainele vor fi fierbinți și se vor deteriora.

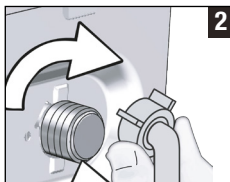

2 2. Strângeți manual toate piulițele furtunului. Nu folosiți instrumente pentru strângerea piulițelor.



3 3 După conectarea furtunului, deschideți complet robinetele și verificați dacă nu există scurgeri în zonele de conectare.

Dacă survin scurgeri, închideți robinetul și desfaceți piulița. Restrângeți piulița cu atenție după verificarea garniturii. Pentru prevenirea scurgerii apei, mențineți robinetele închise în momentul când nu folosiți produsul.

3.5 Conectarea evacuării

- Conectați capătul furtunului de scurgere direct la sifonul de pardoseală, chiuvetă sau toaletă.



AVERTIZARE!

- Casa dumneavoastră va fi inundată dacă furtunul se desface din lăcașul acestuia în timpul evacuării apei. Suplimentar, există riscul de opărire datorită temperaturilor ridicate de spălare! Pentru prevenirea unor astfel de proceduri și asigurarea unei admisi și evacuări fluente de apă, fixați capătul furtunului de evacuare a apei pentru a nu ieși.

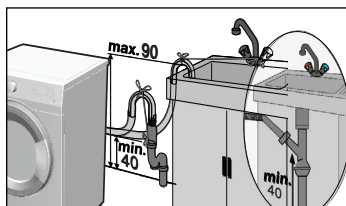
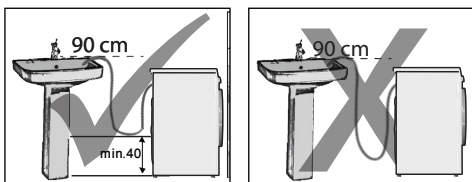

- Conectați furtunul la o înălțime minimă de 40 cm și o înălțime maximă de 90 cm.
- Dacă furtunul este derulat pe pardoseală (sau se află la 40 de cm de aceasta) și ridicat apoi, evacuarea devine dificilă și rufele pot fi foarte ude. Așadar, respectați înălțimile descrise în figură.
- Pentru prevenirea curgerii înapoi a apei utilizate și permiterea unei evacuări ușoare, nu imersați capătul furtunului în apa utilizată sau nu-l imersați mai mult de 15 cm la evacuare. Dacă este prea lung, tăiați-l.
- Capătul furtunului nu trebuie să fie îndoit, sau fie călcat pe acesta iar furtunul nu trebuie să fie prins între evacuare și mașină.
- Dacă lungimea furtunului este prea mică, adăugați un furtun de prelungire original. Lungimea furtunului nu trebuie să fie mai mare de 3,2 m. Pentru evitarea defecțiunilor de scurgere a apei, conexiunea dintre furtunul de prelungire și furtunul de evacuare al mașinii trebuie să fie efectuată cu o clemă corespunzătoare pentru a nu se desface și a nu scăpa apă.

3.6 Reglarea picioarelor

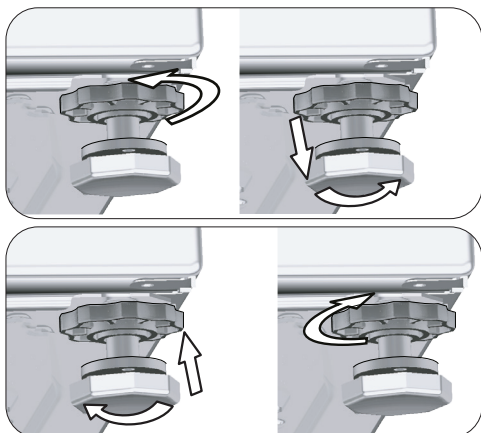

AVERTIZARE!

- Reglați picioarele pentru ca produsul să fie echilibrat în locația unde va fi utilizat.
- Echilibrați mașina reglând picioarele.
- Verificați planeitatea prin apăsarea produsului pe marginile superioare în diagonală.
- În caz contrar, produsul se poate mișca din locul acestuia și poate cauza sfărâmare, probleme de sunet și vibrații.
- Pentru slăbirea piulițelor de blocare, nu utilizați instrumente. În caz contrar, piulițele de blocare se pot deteriora.

- a) Desfaceți manual piulițele de blocare ale picioarelor.
- b) Reglați picioarele până când produsul este la nivel și echilibrat.
- c) Strângeți manual toate piulițele de blocare.

3.7 Conexiune electrică

Conectați mașina la o priză cu împământare protejată cu o siguranță de 16 A. Compania noastră nu își asumă răspunderea pentru daunele cauzate de utilizarea mașinii fără împământare conform reglementărilor locale.

- Conexiunea trebuie să respecte reglementările naționale.
- Cablajul circuitului prizei de alimentare trebuie să fie suficient pentru cerințele aparatului. Este recomandată utilizarea unui întrerupător cu curent diferențial rezidual (GFCI).
- După montare, ștecherul cablului de alimentare trebuie să fie ușor accesibil.

- Dacă valoarea tensiunii siguranței sau a întrerupătorului din casă este mai mică de 16 A, montarea unei siguranțe de 16 A trebuie să fie efectuată de către un electrician calificat.
- Tensiunea specificată în secțiunea „Specificatii tehnice” trebuie să fie egală cu tensiunea principală.

4 Pregătirea

4.1 Sortarea rufelor

- * Sortați rufe în funcție de material, culoare, grad de murdărire și temperatură de spălare permisă.
- * Respectați întotdeauna instrucțiunile de pe etichetele rufelor.

4.2 Pregătirea rufelor pentru spălare

- Sutienele cu inserții metalice și hainele cu piese metalice, cum ar fi cataramele sau butonii deteriorează mașina. Îndepărtați piesele metalice sau spălați hainele într-un sac din bumbac pentru rufe sau într-o față de pernă. Mai mult, hainele de acest tip pot să se supraîncălzească în timpul procedurii de uscare și pot deteriora celelalte haine. Nu utilizați mașina pentru uscarea unor astfel de haine.
- Introduceți articole de îmbrăcăminte de mărime mică cum ar fi șosete de bebeluși și ciorapi din nailon într-un săculeț de rufe sau într-o față de pernă.
- Introduceți perdelele fără a le apăsa. Îndepărtați accesoriile perdelelor. Nu uscați perdelele din tul în mașină.
- Închideți fermoarele, coaseți nasturii desfăcuți, reparați rupturile.
- Produsele cu eticheta „Spălare la mașină” sau „Spălare manuală” se spală numai la un program adecvat. Uscați-le atârinate pe umerase sau pe suprafețe orizontale. Nu utilizați mașina pentru uscarea unor astfel de haine.
- Nu spălați rufe colorate împreună cu rufe albe. Articolele de îmbrăcăminte noi și închise la culoare confecționate din bumbac eliberează o cantitate mare de colorant. Spălați-le separat.
- Utilizați doar coloranți / schimbători de culoare și agenți anti-calcar care sunt potriviți pentru spălarea la mașină. Respectați întotdeauna instrucțiunile de pe ambalaj.

	PERICOLI!
<ul style="list-style-type: none"> • Cablurile de alimentare deteriorate trebuie să fie înlocuite de către un agent autorizat de service. 	

3.8 Transportarea produsului

1. Decuplați produsul înainte de transport.
2. Scoateți conexiunile de evacuare și alimentare cu apă.
3. Evacuați toată apa rămasă în produs. Consultați 6.5.
4. Montați toate șuruburile de transport la loc, repetând procedura de dezasamblare. Consultați 3.3.

	PERICOLI!
<ul style="list-style-type: none"> • Produsul dumneavoastră este prea greu pentru a fi transportat de o singură persoană. • Produsul dumneavoastră este greu; două persoane trebuie să-l transporte și trebuie luate precauții suplimentare pe scări. Dacă produsul cade pe dumneavoastră, acesta poate cauza vătămări. 	

	AVERTIZARE!
<ul style="list-style-type: none"> • Materialele de ambalare sunt periculoase pentru copii. Țineți materialele de ambalare într-un loc sigur departe de copii. 	

	INFORMAȚII
<ul style="list-style-type: none"> • Nu mutați produsul fără a monta șuruburile de fixare pentru transport! 	



INFORMAȚII

- Rufele murdărite cu cantități mari de materiale cum ar fi făină, praf de var, lapte praf etc. trebuie scuturate bine înainte de a fi introduse în mașină. Astfel de prafuri și pulberi de pe rufe se pot acumula în timp pe componentele interne ale mașinii și pot cauza avarii.
- Păstrați rufele din lână de Angora în congelator câteva ore înainte de spălare. Astfel, va fi redusă scâmoșarea.
- Spălați rufele delicate și pantalonii întorși pe dos.
- Petele dificile trebuie tratate corespunzător înainte de spălare. Dacă nu sunteți sigur/ă, încercați la o curățătorie.
- Scoateți toate obiectele din buzunare - monede, pixuri și agrafe de birou; întoarceți buzunarele pe dos și periați-le, pe cât posibil. Aceste obiecte pot deteriora mașina sau pot cauza probleme de zgomot.

4.3 Sugestii pentru economia de energie și apă

Informațiile de mai jos vă vor ajuta să utilizați mașina într-o manieră ecologică și cu economie de energie/apă.

- Utilizați produsul la cea mai ridicată capacitate de încărcare permisă pentru programul pe care l-ați selectat, dar nu o supraîncărcați. Consultați „Tabel de programe și consum”.
- Respectați instrucțiunile privind temperatura de pe ambalajul detergentului.
- Spălați la temperaturi joase rufe cu grad redus de murdărire.
- Folosiți programe mai scurte pentru a spăla cantități mici de rufe cu grad redus de murdărire.
- Nu folosiți ciclul de prespălare și temperaturi mari pentru rufe care nu sunt foarte murdare sau pătate.
- Dacă doriți să uscați rufe în uscător, selectați viteza de centrifugare maximă recomandată pentru programul de spălare.
- Nu utilizați o cantitate de detergent mai mare decât cea recomandată pe ambalajul acestuia.

4.4 Punerea în funcțiune



Înainte de pornirea produsului, asigurați-vă că toate pregătirile sunt efectuate în conformitate cu instrucțiunile din secțiunile „Instrucțiuni importante referitoare la siguranță și mediu înconjurător” și „Instalare”.

Pentru pregătirea produsului pentru spălarea rufelor, efectuați prima operațiune din programul Curățare cuvă. Dacă acest program nu este disponibil pe mașina dumneavoastră, aplicați metoda care este descrisă în secțiunea 6.2



INFORMAȚII

- Folosiți o soluție anti-calcar adecvată pentru mașini de spălat.
- Este posibil ca în produs să existe apă rămasă din timpul proceselor de control al calității. Aceasta nu deteriorează produsul.

4.5 Capacitatea corectă de încărcare

Capacitatea maximă de încărcare depinde de tipul de rufe, gradul de murdărire și de programul de spălare selectat. Mașina reglează automat cantitatea de apă în funcție de greutatea rufelor pe care le introduceți în interior.



AVERTIZARE!

- Respectați informațiile din „Tabelul de programe și consum”. În momentul supraîncărcării, performanța de spălare a mașinii va scădea. Suplimentar, pot apărea probleme legate de vibrații și zgomot. Pentru performanțe bune de uscare, nu încărcați mașina cu mai multe rufe decât se recomandă.

Tip rufe	Greutate (g)	Tip rufe	Greutate (g)
Halat de baie	1200	Prosop de mâini	100
Servet	100	Pijama	200
Cearșaf	700	Lenjerie	100
Cearșaf	500	Salopete bărbațești	600
Față de pernă	200	Cămașă bărbați	200
Față de masă	250	Pijama bărbați	500
Prosop	200	Bluze	100

4.6 Încărcarea rufelor

1. Deschideți ușa de încărcare.
2. Puneți rufele răsfirate în mașină.
3. Închideți ușa de încărcare împingând-o până când auziți un sunet de blocare. Asigurați-vă că nu sunt rufe prinse în ușă.



INFORMAȚII

- Ușa de încărcare este blocată în timpul programului de spălare. Ușa se va deschide imediat după ce s-a terminat ciclul de spălare. Dacă interiorul mașinii este fierbinte la finalizarea programului, ușa de încărcare nu se va deschide până când temperatura nu scade. Dacă ușa nu se deschide, aplicați soluțiile menționate pentru eroarea „Ușa de serviciu nu poate fi deschisă” în secțiunea Depanare.



AVERTIZARE!

- În cazul așezării incorecte a rufelor, pot să apară probleme legate de zgomot și vibrații.

4.7 Utilizarea detergentului și balsamului



INFORMAȚII

- Când folosiți detergent, balsam, apret, pigment, înălbitor sau anti-calcar, citiți cu atenție instrucțiunile producătorului de pe ambalaj și respectați cantitățile recomandate. Folosiți un recipient de dozare dacă este disponibil.

4.7.1 Sertarul pentru detergent

Sertarul pentru detergent este compus din trei compartimente:

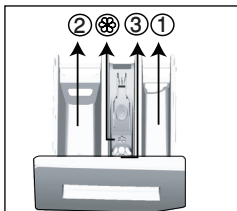

- (1) pentru prespălare
- (2) pentru spălarea principală
- (3) pentru balsam
- (⊗) în plus, există un sifon în compartimentul pentru balsam.

4.7.2 Detergent, balsam și alte substanțe de curățare

- Adăugați detergent și balsam înainte de începerea programului de spălare.

- Nu lăsați niciodată sertarul de detergent deschis în timp ce programul funcționează!
- Dacă folosiți un program fără prespălare, nu puneți detergent lichid în compartimentul pentru prespălare (compartimentul nr. „1”).
- Într-un program cu prespălare, puneți detergent lichid în compartimentul de prespălare (compartimentul nr. „1”).
- Nu selectați un program cu prespălare dacă folosiți detergent în pungă sau bilă de dozare. Amplasați punga sau bila de detergent direct între rufe din mașină. Scoateți-o după uscarea.
- Dacă utilizați detergent lichid, nu uitați să puneți recipientul pentru detergent lichid în compartimentul de spălare principal (compartimentul nr. 2).
- Nu adăugați substanțe chimice de spălat (detergent lichid, balsam, etc.) atunci când mașina se află în etapa de uscarea.

4.7.3 Alegerea tipului de detergent

Tipul detergentului care trebuie folosit depinde de programul de spălare și de tipul și culoarea țesăturii.

- Utilizați detergenți diferiți pentru rufe colorate și rufe albe.
- Spălați hainele delicate numai cu detergenți speciali (detergent lichid, șampon de lână etc.) pentru haine delicate, folosind programele sugerate.
- Când spălați rufe și cuverturi în culori închise se recomandă folosirea unui detergent lichid.
- Spălați rufe din lână folosind programul sugerat și un detergent special pentru lână.
- Examinați descrierile programelor pentru a identifica programele sugerate pentru diverse textile.
- Toate recomandările cu privire la detergenți sunt valabile pentru intervalele de temperatură selectabile ale programelor.



AVERTIZARE!

- Folosiți doar detergenți produși special pentru mașini de spălat.
- Nu folosiți praf de săpun.

4.7.4 Reglarea cantității de detergent

Cantitatea de detergent care trebuie folosită depinde de cantitatea de rufe, de gradul de murdărire și de duritatea apei.

- Nu depășiți cantitățile recomandate pe ambalaj pentru a evita probleme de tipul acumulării de spumă în exces, clătire insuficientă, costuri ridicate și protecția mediului.

- Folosiți mai puțin detergent pentru a spăla cantități mici de rufe sau rufe cu grad redus de murdărire.

4.7.5 Utilizarea balsamului

Turnați balsamul în compartimentul pentru balsam al sertarului de detergent.

- Nu depășiți marcajul (>max<) din compartimentul pentru balsam.
- Dacă balsamul și-a pierdut fluiditatea sau este prea concentrat, diluați-l cu apă înainte de introducerea acestuia în sertarul pentru detergent.

4.7.6 Utilizarea detergentilor lichizi

4.7.6.1 Dacă produsul conține un recipient pentru detergentul lichid

- Introduceți recipientul pentru detergent lichid în compartimentul nr. „2”.
- Dacă detergentul lichid și-a pierdut fluiditatea, diluați-l cu apă înainte de a-l pune în compartimentul pentru detergent.

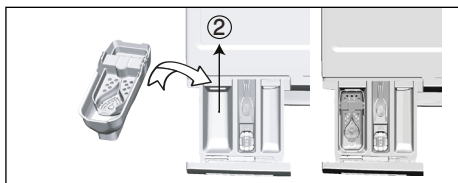

4.7.6.2 Dacă produsul este dotat cu un dispozitiv pentru detergent lichid:

- Când doriți să folosiți detergent lichid, apăsați pe punctul indicat pentru a roti dispozitivul. Partea care cade va reprezenta un obstacol pentru detergentul lichid.
- Dacă este necesar, curățați dispozitivul cu apă atunci când este la locul său sau după ce îl scoateți.
- Dacă folosiți detergent pulbere, dispozitivul trebuie fixat în poziția superioară.

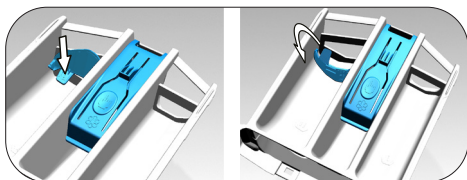

4.7.6.3 Dacă produsul nu conține un recipient pentru detergentul lichid

- Nu utilizați detergent lichid pentru prespălare.
- Detergentul lichid pătează hainele atunci când este folosită funcția Pornire

temporizată. Dacă veți folosi funcția Pornire temporizată, nu folosiți detergent lichid.

4.7.7 Utilizarea detergentilor sub formă de gel și tablete

- Dacă detergentul gel are o consistență lichidă și mașina nu are un recipient special pentru detergent lichid, puneți detergentul gel în compartimentul principal pentru detergent în timpul primei alimentări cu apă. Dacă mașina este dotată cu un recipient pentru detergent lichid, turnați detergentul în acesta înainte de a porni programul.
- Dacă detergentul gel nu are o consistență lichidă sau este sub formă de tablete, puneți-l direct în tambur înainte de începerea spălării.
- Introduceți tabletele de detergent în compartimentul principal al sertarului (compartimentul nr. „2”) sau direct în tambur înainte de spălare.

i INFORMAȚII

- Este posibil ca detergentii sub formă de tablete să lase reziduuri în compartimentul pentru detergent. În acest caz, amplasați pe viitor tableta de detergent între rufe, în partea inferioară a tamburului.

i INFORMAȚII

- Utilizați detergentul tip tabletă sau gel fără a selecta funcția de prespălare.
- Înainte de uscare, nu uitați să îndepărtați obiecte precum recipientul din plastic pentru detergent din tambur.

4.7.8 Utilizarea apretului

- Adăugați apretul lichid, apretul pulbere sau pigmentul în compartimentul pentru balsam.
- Nu utilizați împreună balsam și apret, în același ciclu de spălare.
- Ștergeți interiorul mașinii cu o cârpă umedă și curată după ce ați folosit apret.

4.7.9 Utilizarea înălbitorului

- Selectați un program cu prespălare și adăugați înălbitor la începutul prespălării. Nu puneți detergent în compartimentul de prespălare. Ca o soluție alternativă, selectați un program cu clătire suplimentară, adăugați substanța de înălbire în compartimentul gol al sertarului detergentului și de

- asemenea, adăugați un pahar de apă în acel compartiment în momentul în care observați pentru prima dată pasul de clătire afișat.
- Nu utilizați înălbitor și detergent prin amestecarea acestora.
 - Folosiți o cantitate mică (aprox. 50 ml.) de înălbitor și clătiți bine hainele, deoarece poate cauza iritarea pielii. Nu turnați substanța de înălbire pe haine și nu o folosiți pentru hainele colorate.
 - Când utilizați înălbitori pe bază de oxigen, selectați un program care spală la temperaturi mai scăzute.

- Înălbitorii pe bază de oxigen pot fi utilizați împreună cu detergentul. Cu toate acestea, dacă are o consistență diferită, mai întâi adăugați detergentul în compartiment pentru detergent nr „2” și așteptați ca mașina să introducă detergentul împreună cu apa. În timp ce produsul continuă să se alimenteze cu apă, adăugați înălbitorul în același compartiment.

4.7.10 Utilizarea produselor anti calcar

- Dacă este cazul, folosiți substanțe anti calcar destinate mașinilor de spălat.

4.8 Sugestii pentru spălarea eficientă

		Haine			
		În culori deschise și albe	Colorate	Negre/În culori închise	Articole delicate/din lână/mătase
		(Intervalul de temperatură recomandat bazat pe gradul de murdărire: 40-90°C)	(Intervalul de temperatură recomandat bazat pe gradul de murdărire: rece -40°C)	(Intervalul de temperatură recomandat bazat pe gradul de murdărire: rece -40°C)	(Intervalul de temperatură recomandat bazat pe gradul de murdărire: rece -30°C)
Gradul de murdărire	Grad ridicat de murdărire (pete dificile cum ar fi cele de lărbă, cafea, fructe și sânge.)	Poate necesita tratarea prealabilă a petelor sau prespălarea. Detergenții pulbere sau lichizi recomandați pentru rufe albe pot fi folosiți în dozele recomandate pentru rufele cu grad ridicat de murdărire. Se recomandă folosirea detergenților pulbere pentru curățarea petelor de argilă și pământ, precum și a petelor sensibile la înălbitori.	Detergenții pulbere sau lichizi recomandați pentru rufe colorate pot fi folosiți în dozele recomandate pentru haine foarte murdare. Se recomandă folosirea detergenților pulbere pentru curățarea petelor de argilă și pământ, precum și a petelor sensibile la înălbitori. Trebuie utilizați detergenți care nu conțin înălbitor.	Detergenții lichizi recomandați pentru rufe colorate și culori închise pot fi folosiți în dozele recomandate pentru haine cu grad ridicat de murdărire.	Se recomandă folosirea detergenților lichizi pentru rufe delicate. Rufe din lână și mătase trebuie spălate cu detergent special pentru lână.
	Grad normal de murdărire (De exemplu, urmele rămase pe guler și mânșete)	Detergenții pulbere sau lichizi recomandați pentru rufe albe pot fi folosiți în dozele recomandate pentru haine cu grad normal de murdărire.	Detergenții pulbere sau lichizi recomandați pentru rufe colorate pot fi folosiți în dozele recomandate pentru haine cu grad normal de murdărire. Trebuie utilizați detergenți care nu conțin înălbitor.	Detergenții lichizi recomandați pentru rufe colorate și culori închise pot fi folosiți în dozele recomandate pentru haine cu grad normal de murdărire.	Se recomandă folosirea detergenților lichizi pentru rufe delicate. Rufe din lână și mătase trebuie spălate cu detergent special pentru lână.
	Grad redus de murdărire (Fără pete vizibile.)	Detergenții pulbere sau lichizi recomandați pentru rufe albe pot fi folosiți în dozele recomandate pentru haine cu grad redus de murdărire.	Detergenții pulbere sau lichizi recomandați pentru rufe colorate pot fi folosiți în dozele recomandate pentru haine cu grad redus de murdărire. Trebuie utilizați detergenți care nu conțin înălbitor.	Detergenții lichizi potriviți pentru rufe colorate și culori închise pot fi folosiți în dozele recomandate pentru haine cu grad redus de murdărire.	Se recomandă folosirea detergenților lichizi pentru rufe delicate. Rufe din lână și mătase trebuie spălate cu detergent special pentru lână.

4.9 Sugestii pentru uscare corectă

		Programe				
		Uscare bumbac	Uscare rufe sintetice	BabyProtect +	Spălare și Uscare	Wash&Wear
Tipuri de îmbrăcăminte	Haine durabile cu conținut de bumbac	Cearceaf, lenjerie de pat, haine pentru copii, tricouri, cămăși, haine din tricotate durabile, denim, pantaloni din pânză, cămăși, șosete din bumbac, etc.	Nu se recomandă!	Spală și, respectiv, usucă! Cearceaf, lenjerie de pat, haine pentru copii, tricouri, cămăși, haine din tricotate durabile, denim, pantaloni din pânză, cămăși, șosete din bumbac, etc.	Spală și, respectiv, usucă! Cearceaf, lenjerie de pat, haine pentru copii, tricouri, cămăși, haine din tricotate durabile, denim, pantaloni din pânză, cămăși, șosete din bumbac, etc.	Hainele nepătate care au fost purtate pentru scurt timp, cum ar fi cămăși, tricouri, hanorace Trebuie încărcată o cantitate mică de rufe.
	Haine sintetice (Poliester, nailon, etc.)	Nu se recomandă!	Este recomandat pentru hainele cu conținut de poliester, nailon, poliacetat, acrilic. Uscarea nu este recomandată pentru articole de îmbrăcăminte din viscoză. Explicațiile de uscare din secțiunea întreținere trebuie să fie luate în considerare.	Este recomandat ca pentru hainele cu conținut de poliester, nailon, poliacetat, acrilic la temperaturi joase și cu avertismente de spălare și uscare emise în secțiunea de întreținere să fie luate în considerare.	Este recomandat ca pentru hainele cu conținut de poliester, nailon, poliacetat, acrilic la temperaturi joase și cu avertismente de spălare și uscare emise în secțiunea de întreținere să fie luate în considerare.	Articole cu grad redus de murdărire și cămăși nepătate, tricouri și articole cu conținut sintetic. O cantitate foarte mică de rufe trebuie să fie introdusă.
	Haine delicate (Mătase, Lână, Cashmir, Lână Angora, etc)	Nu se recomandă!	Nu se recomandă!	Nu se recomandă!	Nu se recomandă!	Nu se recomandă!
	Rufe voluminoase, cum ar fi păturile, perdelele, etc.	Nu se recomandă! Nu este recomandat să uscați rufe voluminoase în interiorul mașinii de spălat. Uscați-le atârnate pe umerase sau pe suprafețe orizontale.	Nu se recomandă! Nu este recomandat să uscați rufe voluminoase în interiorul mașinii de spălat. Uscați-le atârnate pe umerase sau pe suprafețe orizontale.	Nu se recomandă! Nu este recomandat să uscați rufe voluminoase în interiorul mașinii de spălat. Uscați-le atârnate pe umerase sau pe suprafețe orizontale.	Nu se recomandă! Nu este recomandat să uscați rufe voluminoase în interiorul mașinii de spălat. Uscați-le atârnate pe umerase sau pe suprafețe orizontale.	Nu se recomandă! Nu este recomandat să uscați rufe voluminoase în interiorul mașinii de spălat. Uscați-le atârnate pe umerase sau pe suprafețe orizontale.

4.10 Durată program afișată

Puteți vedea durata programului pe afișajul mașinii în timp ce selectați programul. În funcție de cantitatea de rufe încărcată în mașină, spuma, condițiile dezechilibrate de încărcare, fluctuațiile de alimentare cu curent, presiunea apei și setările de program, durata programului se ajustează automat în timpul funcționării acestuia.

SITUAȚIE SPECIALĂ: La pornirea programelor de Bumbac și Bumbac Eco, afișajul indică durata pentru o încărcare pe jumătate, acesta fiind cel mai frecvent caz. În 20-25 de minute după pornirea programului, mașina detectează cantitatea reală de încărcare. Dacă cantitatea încărcată detectată este mai mare decât jumătate din cantitatea ce poate fi încărcată, programul de spălare se va ajusta iar durata programului va crește automat. Puteți urmări această schimbare pe afișaj.

5 Utilizarea produsului

5.1 Panoul de control

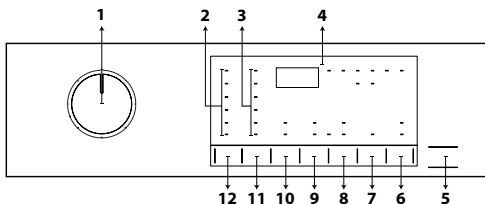

- 1 - Buton selectare program
- 2 - Lumini nivel de temperatură
- 3 - Lumini indicatoare ale nivelului vitezei de centrifugare
- 4 - Afișaj
- 5 - Buton Pornire / Pauză
- 6 - Buton Remote Control
- 7 - Buton reglare timp de finalizare
- 8 - Buton reglare nivel de uscare
- 9 - Buton Funcție auxiliară 2
- 10 - Buton Funcție auxiliară 1
- 11 - Buton Reglare viteză de centrifugare
- 12 - Buton Reglare temperatură

5.2 Simboluri pe afișaj

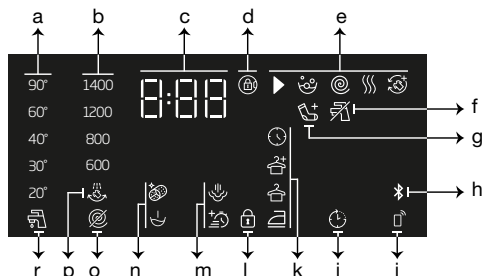

- a - Indicator temperatură
- b - Indicator viteză de centrifugare
- c - Informații despre durată
- d - Simbol blocare ușă activată
- e - Indicator urmărire program
- f - Indicator lipsă apă
- g - Indicator adăugare rufe
- h - Indicator conexiune Bluetooth
- i - Indicator Remote Control
- j - Indicator pornire întârziată activată
- k - Indicator nivel de uscare
- l - Simbol activare blocare pentru copii
- m - Indicatoare Funcție auxiliară 2
- n - Indicatoare Funcție auxiliară 1
- o - Indicator Fără centrifugare
- p - Indicator Amânare clătire
- q - Indicator Apă rece

5.3 Pregătirea mașinii

1. Verificați dacă furtunurile sunt strâns conectate.
2. Conectați mașina.
3. Deschideți complet robinetul.
4. Puneți rufe în mașină.
5. Adăugați detergent și balsam de rufe.

5.4 Selectare a unui program de spălare

1. Conform „Tabelului de programe și consum”, selectați programul potrivit pentru cantitatea și nivelul de murdărie a rufelor.
2. Selectați programul dorit cu ajutorul butonului **Selectare program**.



INFORMAȚII

- Programele sunt limitate la cea mai ridicată viteză de centrifugare pentru acel tip de țesătură.
- În momentul în care selectați un program, întotdeauna trebuie aveți în vedere tipul materialului, culoarea, gradul de murdărie și temperatura permisă a apei.

5.5 Programele de spălare

În funcție de tipul de material, utilizați următoarele programe principale de spălare.



INFORMAȚII

- După selectarea unui program de spălare potrivit pentru rufe dvs., puteți apăsa pe butonul Uscare pentru a seta mașina să execute uscarea, după programul de spălare. De fiecare dată când atingeți butonul, linia de informații vă prezintă care pas din procesul de uscare va avea loc și simbolul relevant se va aprinde. Dacă doriți, puteți să apăsați de mai multe ori butonul pentru a executa uscarea pentru perioada maximă admisă.
- Simbolurile de pe afișaj au rol schematic și este posibil să nu se potrivească exact cu produsul.
- În momentul când veți efectua spălarea și uscarea prin utilizarea funcției Uscare, încărcați maxim 4 kg de rufe în mașină. Dacă depășiți capacitatea mașinii, rufe nu se vor usca, iar mașina va funcționa mai mult timp, ceea ce va determina un consum mai mare de energie.

• Cottons (Bumbac)

Folosiți acest program pentru spălarea rufelor rezistente din bumbac (cearșafuri, lenjerie de pat, prosoape, halate de baie, lenjerie intimă etc.). Atunci când este apăsată funcția spălare rapidă, durata programului se reduce considerabil, însă performanța de spălare reală este asigurată de mișcările de spălare intensive. Dacă nu este selectată funcția spălare rapidă, spălarea și clătirea la performanțe superioare sunt asigurate pentru rufe foarte murdare.



INFORMAȚII

- Puteți usca rufe fără întrerupere, imediat după programul de spălare (este posibil să executați uscarea automat sau cu programare după ciclul de spălare). De asemenea, pentru acest lucru, trebuie să selectați funcția Uscare înainte de pornirea programului de spălare.
- Conform selecțiilor de uscare pe care le veți adăuga la programele de spălare, puteți vedea când se va finaliza programul datorită afișajului mașinii.
- Dacă nu doriți ca uscarea să fie efectuată după programul pe care l-ați selectat, apăsați și mențineți apăsat butonul funcției auxiliare de Uscare până când lumina pentru butonul Uscare este oprită.

• Synthetics (Sintetice)

Puteți utiliza acest program pentru a spăla tricouri, țesături mixte din material sintetic/bumbac etc. Durata programului este semnificativ mai scurtă și este asigurată o performanță de spălare mai eficientă. Dacă nu este selectată funcția spălare rapidă, spălarea și clătirea la performanțe superioare sunt asigurate pentru rufe foarte murdare.



INFORMAȚII

- Puteți usca rufe fără întrerupere, imediat după programul de spălare (este posibil să executați uscarea automat sau cu programare după ciclul de spălare). De asemenea, pentru acest lucru, trebuie să selectați funcția Uscare înainte de pornirea programului de spălare.
- Conform selecțiilor de uscare pe care le veți adăuga la programele de spălare, puteți vedea când se va finaliza programul datorită afișajului mașinii.
- Dacă nu doriți ca uscarea să fie efectuată după programul pe care l-ați selectat, apăsați și mențineți apăsat butonul funcției auxiliare de Uscare până când lumina pentru butonul Uscare este oprită.

• Woollens / Hand Wash (Lână / Spălare manuală)

Utilizați acest program pentru a spăla îmbrăcăminte din lână. Selectați temperatura corespunzătoare ce se potrivește cu eticheta articolelor dumneavoastră. Rufe dvs. vor fi spălate la fiecare mișcare delicată, pentru evitarea deteriorării.



INFORMAȚII

- În programul de spălare pentru țesături din lână, funcția de uscare nu poate fi selectată.

• Eco 40-60

Programul Eco 40-60 poate curăța rufe din bumbac cu un grad normal de murdărie declarate lavabile la 40 °C sau la 60 °C, împreună în același ciclu, iar acest program este utilizat pentru a evalua conformitatea cu legislația UE în materie de proiectare ecologică. Deși acest program durează mai mult decât celelalte, cu acesta economisiți o cantitate semnificativă de energie și apă. Temperatura actuală a apei poate fi diferită de temperatura de spălare stabilită. Când încărcăți mașina cu mai puține rufe (de ex. 1/2 din capacitate sau mai puțin), perioadele din etapele programului pot deveni automat mai scurte. În acest caz, consumul de energie și de apă va scădea. Funcția de uscare a compartimentului trebuie selectată cu Eco 40-60 ca să efectueze ciclul de spălare și uscare pentru a evalua conformitatea cu legislația UE în materie de proiectare ecologică.

În ciclul de spălare și uscare se pot curăța rufe din bumbac cu un grad normal de murdărire, declarate lavabile la 40 °C sau 60 °C, în același ciclu, și se pot usca astfel încât să poată fi depozitate imediat într-un dulap.



INFORMAȚII

- Puteți usca rufe fără întrerupere, imediat după programul de spălare (este posibil să executați uscarea automat sau cu programare după ciclul de spălare). De asemenea, pentru acest lucru, trebuie să selectați funcția Uscare înainte de pornirea programului de spălare.
- Conform selecțiilor de uscare pe care le veți adăuga la programele de spălare, puteți vedea când se va finaliza programul datorită afișajului mașinii.
- Dacă nu doriți ca uscarea să fie efectuată după programul pe care l-ați selectat, apăsați și mențineți apăsat butonul funcției auxiliare de Uscare până când lumina pentru butonul Uscare este oprită.

• Xpress / Super Xpress

(Spălare Rapidă / Express 14')

Folosiți acest program pentru a spăla rapid haine din bumbac cu un grad scăzut de murdărire. Durata programului poate fi redusă până la 14 minute atunci când este selectată funcția spălare rapidă. Atunci când este selectată funcția spălare rapidă, se pot spăla maxim 2 (două) kg de rufe.



INFORMAȚII

- Puteți usca rufe fără întrerupere, imediat după programul de spălare (este posibil să executați uscarea automat sau cu programare după ciclul de spălare). De asemenea, pentru acest lucru, trebuie să selectați funcția Uscare înainte de pornirea programului de spălare.
- Conform selecțiilor de uscare pe care le veți adăuga la programele de spălare, puteți vedea când se va finaliza programul datorită afișajului mașinii.
- Dacă nu doriți ca uscarea să fie efectuată după programul pe care l-ați selectat, apăsați și mențineți apăsat butonul funcției auxiliare de Uscare până când lumina pentru butonul Uscare este oprită.

• Shirts (Cămăși)

Folosiți acest program pentru a spăla împreună cămăși din bumbac, materiale sintetice sau combinate. Acest program asigură faptul că rufele dvs. se vor șifona mai puțin. Atunci când este selectată funcția spălare rapidă, se execută algoritmul de Pre-tratare.

- Aplicați substanța chimică de pre-tratare direct pe haine sau adăugați-o împreună cu detergentul, în compartimentul pentru detergent, atunci când mașina începe să se alimenteze cu apă. Astfel, vă va lua mult mai puțin să obțineți performanțele pe care, în mod normal, le obțineți în ciclul de spălare obișnuit. Durata de utilizare a cămășilor dvs. va fi mai lungă.



INFORMAȚII

- Puteți usca rufe fără întrerupere, imediat după programul de spălare (este posibil să executați uscarea automat sau cu programare după ciclul de spălare). De asemenea, pentru acest lucru, trebuie să selectați funcția Uscare înainte de pornirea programului de spălare.
- Conform selecțiilor de uscare pe care le veți adăuga la programele de spălare, puteți vedea când se va finaliza programul datorită afișajului mașinii.
- Dacă nu doriți ca uscarea să fie efectuată după programul pe care l-ați selectat, apăsați și mențineți apăsat butonul funcției auxiliare de Uscare până când lumina pentru butonul Uscare este oprită.

• Geci cu puf

Utilizați acest program pentru a spăla pardesiuri, veste, jachete etc, care poartă eticheta „spălare la mașină”. Datorită profilurilor speciale de centrifugare ale acestui program, apa ajunge în golurile de aer dintre pene.

• Downloaded Program (Program descărcat)

Acesta este un program special care vă permite să descărcați diferite programe atunci când doriți. La început, există un program pe care-l puteți vedea implicit cu ajutorul aplicației HomeWhiz. Cu toate acestea, puteți utiliza aplicația HomeWhiz pentru a selecta un program din setul de programe prestabilite și, apoi, pentru a-l modifica.



INFORMAȚII

- Dacă doriți să utilizați funcțiile HomeWhiz și Control de la distanță, trebuie să selectați Descărcare program. Consultați secțiunea Funcția HomeWhiz și Control de la distanță pentru mai multe detalii.

• Mixt

Folosiți acest program pentru a spăla împreună haine sintetice și din bumbac, fără a le sorta.



INFORMAȚII

- Puteți usca rufele fără întrerupere, imediat după programul de spălare (este posibil să executați uscarea automat sau cu programare după ciclul de spălare). De asemenea, pentru acest lucru, trebuie să selectați funcția Uscare înainte de pornirea programului de spălare.
- Conform selecțiilor de uscare pe care le veți adăuga la programele de spălare, puteți vedea când se va finaliza programul datorită afișajului mașinii.
- Dacă nu doriți ca uscarea să fie efectuată după programul pe care l-ați selectat, apăsați și mențineți apăsat butonul funcției auxiliare de Uscare până când lumina pentru butonul Uscare este oprită.

• Activități în aer liber / Sporturi

Utilizați acest program pentru a spăla echipamente pentru activități în aer liber/echipamente sportive care conțin un amestec de bumbac/material sintetic, precum și haine impermeabile, cum ar fi cele din Gore-Tex. Acest program spală rufele delicat, mulțumită mișcărilor speciale de răsucire.



INFORMAȚII

- Puteți usca rufele fără întrerupere, imediat după programul de spălare (este posibil să executați uscarea automat sau cu programare după ciclul de spălare). De asemenea, pentru acest lucru, trebuie să selectați funcția Uscare înainte de pornirea programului de spălare.
- Conform selecțiilor de uscare pe care le veți adăuga la programele de spălare, puteți vedea când se va finaliza programul datorită afișajului mașinii.
- Dacă nu doriți ca uscarea să fie efectuată după programul pe care l-ați selectat, apăsați și mențineți apăsat butonul funcției auxiliare de Uscare până când lumina pentru butonul Uscare este oprită.

• Culori închise / Blugi

Utilizați acest program pentru a păstra culoarea hainelor dvs. închise la culoare sau a blugilor. Acest program oferă o înaltă eficiență la spălare, mulțumită unei mișcări speciale a cuvei, chiar și la temperaturi scăzute. Pentru rufele de culoare închisă, este recomandat să folosiți detergent lichid sau șampon special pentru lână. Nu spălați haine delicate care conțin lână etc. cu acest program.



INFORMAȚII

- Puteți usca rufele fără întrerupere, imediat după programul de spălare (este posibil să executați uscarea automat sau cu programare după ciclul de spălare). De asemenea, pentru acest lucru, trebuie să selectați funcția Uscare înainte de pornirea programului de spălare.
- Conform selecțiilor de uscare pe care le veți adăuga la programele de spălare, puteți vedea când se va finaliza programul datorită afișajului mașinii.
- Dacă nu doriți ca uscarea să fie efectuată după programul pe care l-ați selectat, apăsați și mențineți apăsat butonul funcției auxiliare de Uscare până când lumina pentru butonul Uscare este oprită.

• Lenjerie

Puteți utiliza acest program pentru spălarea hainelor delicate care trebuie spălate manual și a lenjeriei intime de damă. Lenjeria în cantități mici trebuie spălată într-o plasă de protecție. Capsele, nasturii etc. trebuie închise și fermoarele trase.

• Prosoape

Utilizați acest program pentru a spăla rufe din bumbac durabile, cum ar fi prosoapele. Introduceți prosoapele în mașină având grijă să nu atingă garnitura hubloului sau geamul.

• Rinse (Clătire)

Utilizați acest program atunci când doriți să clătiți sau să apretați rufe separat.

• Spin+Drain (Storcere+Evacuare)

Utilizați acest program pentru a evacua apa din mașină.

5.6 Selectarea temperaturii

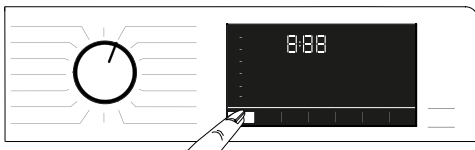

În momentul în care este selectat un nou program, temperatura recomandată pentru program apare pe indicatorul de temperatură. Este posibil ca valoarea de temperatură recomandată să nu fie temperatura maximă care poate fi selectată pentru programul relevant. Apăsăți pe butonul Reglare temperatură pentru a modifica temperatura.



INFORMAȚII

- Butonul de reglare a temperaturii funcționează numai înapoi. De exemplu, dacă pe afișaj apare valoarea 40°C, dar doriți să selectați 60°C, trebuie să apăsați butonul de câteva ori, până când ajungeți la 60°C de la 40°C.



INFORMAȚII

- Dacă rotiți către opțiunea de Spălare la rece și apăsați din nou butonul Reglare temperatură, temperatura maximă recomandată pentru programul selectat apare pe afișaj. Pentru scăderea temperaturii, apăsați pe butonul pentru reglarea temperaturii.

În cele din urmă, lumina Spălare la rece se va aprinde, indicând spălarea la rece. De asemenea, puteți schimba temperatura după ce începe ciclul de spălare. Puteți selecta temperatura dorită după ce a început programul de spălare. Cu toate acestea, trebuie să faceți acest lucru înainte de a începe etapa de încălzire.

5.7 Selectare viteză centrifugare

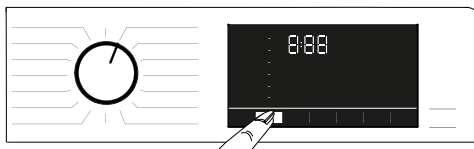

În momentul în care un program nou este selectat, viteza de centrifugare recomandată pentru programul selectat este afișată pe indicatorul Viteză de centrifugare.



INFORMAȚII

- Este posibil ca viteza de centrifugare recomandată să nu fie cea mai mare valoare care poate fi selectată pentru programul respectiv.

Apăsăți pe butonul Reglare viteză de centrifugare pentru a modifica viteza de centrifugare. Viteza de centrifugare va scădea treptat. Apoi, în funcție de modelul mașinii, opțiunile „Amânare clătire” și „Fără centrifugare” vor apărea pe afișaj.



INFORMAȚII

- Butonul de reglare a vitezei de centrifugare funcționează numai înapoi. De exemplu, dacă pe afișaj apare valoarea 800 rpm, dar doriți să selectați 1000 rpm, trebuie să apăsați butonul de câteva ori, până când ajungeți la 1000 rpm de la 800 rpm.

5.7.1 Dacă doriți să centrifugați rufele după funcția Amânare clătire:

- Reglați **Viteză de centrifugare**.
- Apăsați butonul **Start / Pauză**.

Programul va reporni. Mașina va evacua apa și va centrifuga rufele. Dacă doriți să evacuați apa la finalul programului fără centrifugare, utilizați funcția Fără centrifugare.



INFORMAȚII

- Dacă apăsați butonul de reglare a vitezei de centrifugare în programele în care nu este permis, setarea vitezei de centrifugare nu se va schimba și veți auzi un avertisment.

De asemenea, puteți schimba viteza de centrifugare după ce începe ciclul de spălare. După ce a luat sfârșit ciclul de spălare, puteți apăsa butonul de reglare a vitezei de centrifugare, pentru a selecta o viteză de centrifugare. Cu toate acestea, trebuie să faceți acest lucru înainte de începutul etapei de centrifugare.

5.7.2 Selectarea funcției auxiliare pentru uscare



Atunci când selectați un program de spălare nou, apăsați butonul Selecție funcție auxiliară pentru a seta opțiunea de uscare potrivită cu acest program.



INFORMAȚII

- Dacă apăsați butonul funcției auxiliare de Uscare în programele în care nu este permisă etapa de uscare, lumina ce semnalizează etapa de uscare nu se va schimba și veți auzi un avertisment.



INFORMAȚII

- Doar pentru programele de uscare, apăsați butonul Selecție funcție auxiliară pentru reglarea opțiunii de uscare potrivite.

5.8 Programele de uscare



AVERTIZARE!

- În timpul programului de uscare, mașina va elimina automat scamele provenite de la haine. În etapa de uscare, mașina folosește apă. Din acest motiv, robinetul de apă al mașinii trebuie deschis și în timpul programelor de uscare.
- Atunci când selectați un program de spălare nou, apăsați butonul Selecție funcție auxiliară pentru a seta opțiunea de uscare potrivită cu acest program.



INFORMAȚII

- Există o etapă de centrifugare în programele de uscare. Mașina dvs. efectuează acest proces pentru a scurta timpul de uscare. În timp ce este selectat programul de uscare, viteza de centrifugare se situează în intervalul Viteză de centrifugare maximă.
- Dacă apăsați butonul funcției auxiliare de Uscare în programele în care nu este permisă etapa de uscare, lumina ce semnalizează etapa de uscare nu se va schimba și veți auzi un avertisment.
- Doar pentru programele de uscare, apăsați butonul Selecție funcție auxiliară pentru reglarea opțiunii de uscare potrivite.
- În cazul lipsei apei, spălarea sau uscarea nu pot fi efectuate.

• Synthetic Dry (Sintetic Uscare)

Folosiți acest program pentru a usca haine din material sintetic cu greutate uscată de până la 3 kg. Puteți efectua numai uscarea în acest program.



INFORMAȚII

- Pentru cantitatea de rufe pentru uscare, vezi Partea 4 Pasul 4.5.

• Cotton Dry (Bumbac Uscare)

Folosiți acest program pentru a usca haine din bumbac cu greutate uscată de până la 4 kg. Puteți efectua numai uscarea în acest program.



INFORMAȚII

- Dacă urmează să uscați rufe care conțin numai prosoape și halate de baie, cantitatea maximă de rufe care poate fi încărcată este de 4 kg.
- Pentru cantitatea de rufe pentru uscare, vezi Partea 4 Pasul 4.5.

5.9 Programele de spălare și uscare



AVERTIZARE!

- În timpul programului de uscare, mașina va elimina automat scamele provenite de la haine. În etapa de uscare, mașina folosește apă. Din acest motiv, robinetul de apă al mașinii trebuie deschis și în timpul programelor de uscare.

• 4 Kg Wash&Dry (Spălare/Uscare 4 kg)

Utilizați acest program pentru spălarea rufelor din bumbac până la 4 kg și a le usca după ciclul de spălare fără a efectua o altă selecție.



INFORMAȚII

- În momentul când acest program este selectat, funcția auxiliară de Uscare externă nu poate fi selectată.

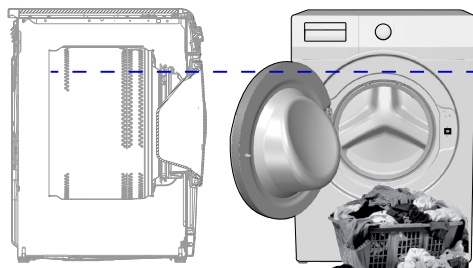

În programele Spălare 4 kg și Uscare 4 kg se recomandă să încărcați mașina până la nivelul indicat mai sus, pentru condiții de uscare ideale (puteți vedea săgeata de nivel dacă deschideți ușa de încărcare).

• Wash & Wear (Spălare/Uscare rapidă 1kg)

Utilizați acest program pentru spălarea și uscarea a 0,5 kg de rufe (2 cămăși) în 40 minute sau a 1 kg de rufe (5 cămăși) în 60 de minute.



INFORMAȚII

- Programul Wash&Wear este destinat pentru spălarea și uscarea rapidă a hainelor zilnice care au fost purtate o perioadă scurtă de timp și nu prezintă grad ridicat de murdărire. Acest program este potrivit pentru hainele cu textură fină care se usucă rapid (cămăși, tricouri).
- Pentru rufe cu textură groasă cărora le ia mai mult timp pentru a se usca trebuie utilizate alte opțiuni de uscare sau programe.

• Hygiene+ Wash & Dry (Antialergic+ Spălare/Uscare)

Utilizarea curățării cu abur la începutul programului permite îndepărtarea mai ușoară a murdăriei. Utilizați acest program pentru a spăla și usca rapid rufe (până la 2 kg) care necesită spălare antialergică și igienică (articole din bumbac, cum ar fi haine pentru bebeluși, cearșafuri și lenjerie intimă).



INFORMAȚII

- Programul Igienă+ a fost testat și aprobat de către „British Allergy Foundation” (Allergy UK) din Marea Britanie.

5.10 Tabel de program și consum (pentru spălare)

RO	Program (°C)	Greutate max. (kg)	Consum apă (l)	Consum energie (kWh)	Viteză max.	Funcții auxiliare					Interval de temperaturi selectabile °C
						Spălare rapidă	Prespălare	Abur	Anti-șifonare+	Uscarea	
Cottons	90	7	94	2,30	1200	•	•	•	•	•	Rece - 90
	60	7	94	1,70	1200	•	•	•	•	•	Rece - 90
	40	7	92	0,95	1200	•	•	•	•	•	Rece - 90
Eco 40-60	40 ***	7	44	0,965	1200					•	40 - 60
	40 ***	3,5	31	0,620	1200					•	40 - 60
	40 ***	2	23	0,355	1200					•	40 - 60
	60 **	7	45	0,840	1200					•	40 - 60
Eco 40-60 + Uscare garderobă	40 ***	4	53	3,205	1200					•	40 - 60
	40 ***	2	36,5	1,815	1200					•	40 - 60
Synthetics	60	3	65	1,20	1200	•	•	•	•	•	Rece - 60
	40	3	63	0,85	1200	•	•	•	•	•	Rece - 60
Xpress / Super Xpress	90	7	66	2,15	1200	•	•	•	•	•	Rece - 90
	60	7	66	1,15	1200	•	•	•	•	•	Rece - 90
	30	7	66	0,20	1200	•	•	•	•	•	Rece - 90
Xpress / Super Xpress + Spălare rapidă	30	2	39	0,15	1200	•		•	•	•	Rece - 90
Woollens / Hand Wash	40	1,5	53	0,50	1200						Rece - 40
Down Wear	60	1,5	75	1,20	1000			•			Rece - 60
Shirts	60	3	57	1,20	800	•	•	•	•	•	Rece - 60
Curățarea tamburului+	90	-	77	2,30	600			*		*	90
Downloaded Program *****											
Mixt	40	3	68	0,75	800	•	•	•	•	•	Rece - 40
Activități în aer liber / Sporturi	40	3	51	0,45	1200		•			•	Rece - 40
Culori închise / Blugi	40	3	75	0,80	1200	•	•	•	•	•	Rece - 40
Prosoape	60	1,5	75	1,20	1000			•			Rece - 60
Lenjerie	30	1	70	0,30	600						Rece - 30

• : Selectabil.

* : Selectat automat, nu poate fi anulat.

** : Selectarea Eco 40-60 cu o temperatură de 60 °C este programul de testare a performanței

de spălare în conformitate cu EN 50229:2015 și cu programul de testare a etichetei

energetice în conformitate cu Regulamentul delegat (UE) 96/60/CE al Comisiei.

Selectarea Uscare bumbac cu Uscare suplimentară este programul de testare a performanței de

uscare în conformitate cu EN 50229:2015 și programul de testare a etichetei energetice în conformitate

cu Regulamentul delegat (UE) 96/60/CE al Comisiei. Încărcarea maximă pentru spălare trebuie să

fie împărțită în mai multe grupe și anume, încărcare maximă și minimă de uscare, urmând ca fiecare

cantitate încărcată să fie uscată cu opțiunea „Uscare bumbac cu Uscare suplimentară”.

***: Selectarea Eco 40-60 cu o temperatură de 40 °C este programul de testare a

performanței de spălare în conformitate cu EN 62512 și cu programul de testare a etichetei

energetice în conformitate cu Regulamentul delegat (UE) 2019/2014 al Comisiei.

Selectarea Eco 40-60 cu o temperatură de 40 °C este programul de testare a ciclului

de spălare-uscare în conformitate cu EN 62512 și cu programul de testare a etichetei

energetice în conformitate cu Regulamentul delegat (UE) 2019/2014 al Comisiei.

*****: Aceste programe pot fi folosite împreună cu aplicația HomeWhiz. Consumul de energie poate crește la conectare.

- : A se vedea descrierea programului pentru încărcare maximă.



INFORMAȚII

- Funcțiile auxiliare din tabel pot varia conform modelului de mașină.
- Consumul de apă și energie poate varia fiind supus schimbărilor de presiune, duritate și temperatură a apei, ale temperaturii ambientale, tipului și cantității de rufe, selectării funcțiilor auxiliare și a vitezei de centrifugare și a schimbărilor valorilor tensiunii electrice.
- Puteți vedea timpul de spălare pe afișajul mașinii dumneavoastră în timp ce selectați un program. În funcție de cantitatea de rufe pe care ați încărcat-o în mașina dumneavoastră, poate fi o diferență de 1 - 1,5 ore între durata afișată pe afișaj și durata efectivă a ciclului de spălare. Durata va fi corectată automat imediat după ce începe programul de spălare.
- „Modurile de selecție a funcțiilor auxiliare pot fi modificate de compania producătoare. Pot fi adăugate modele din noua selecție sau pot fi îndepărtate cele existente.”
- „Viteza de centrifugare a mașinii poate varia în funcție de program; aceasta nu poate depăși viteza maximă de centrifugare a mașinii dumneavoastră.”
- Selecția întotdeauna cea mai scăzută temperatură corespunzătoare. În ceea ce privește consumul de energie, cele mai eficiente programe sunt, în general, cele care au rezultate la temperaturi mai scăzute și cu o durată mai lungă.
- Zgomotul și conținutul de umiditate rămas sunt influențate de viteza de centrifugare: cu cât viteza de centrifugare este mai mare în faza de centrifugare, cu atât este mai mare zgomotul și cu atât este mai mic conținutul de umiditate rămas.

Tabel de program și consum (pentru uscare)

RO	Program (°C)	Greutate max. (kg)	Consum apă (l)	Consum energie (kWh)	Viteză max.	Funcții auxiliare					Nivel de uscare				Interval de temperaturi selectabile °C
						Prespălare	Spălare rapidă	Abur	Anti-șifonare+	Uscarea	Uscare adițională	Uscare garderobă	Uscare călcare	Uscare temporizată	
Cotton Dry	-	4	45	3,20	1200				•	*	•	•	•	•	-
Synthetic Dry	-	3	30	2,40	-				•	*		•	•	•	-
Hygiene+ Wash & Dry	60	2	125	4,00	1200			*	•	*	•	•	•	•	90-30
4 Kg Wash & Dry	60	4	75	4,20	1200				•	*	•	•	•	•	60-Rece
Wash & Wear	30	0,5	30	0,60	1200				•	*				•	30-Rece
Wash & Wear	30	1	40	1,00	1200				•	*				•	30-Rece

Valori de consum (RO)

	Selectarea temperaturii (°C)	Turația de centrifugare (rot/min)	Capacitatea (kg)	Durata programului (ht:mm)	Consum de energie (kWh/ciclu)	Consum de apă (l/ciclu)	Temperatura de spălare (°C)	Conținut de umezeală rămas (%)
Eco 40-60	40	1200	7	03:27	0,965	44	42	52
	40	1200	3,5	02:41	0,620	31	39	53
	40	1200	2	02:41	0,355	23	27	56
Cottons	20	1200	7	03:35	0,700	92	20	53
Cottons	60	1200	7	03:35	1,700	94	60	53
Synthetics	40	1200	3	02:15	0,850	63	40	40
Xpress / Super Xpress	30	1200	7	00:28	0,200	66	23	62
Eco 40-60+Uscare garderobă	40	1200	4	07:25	3,205	53	36	53
	40	1200	2	05:55	1,815	36,5	25	53

5.11 Selectarea funcțiilor auxiliare

Selectați funcțiile auxiliare dorite înainte de începerea programului. În momentul în care un program este selectat, se aprind luminile funcțiilor auxiliare care pot fi selectate împreună cu programul.

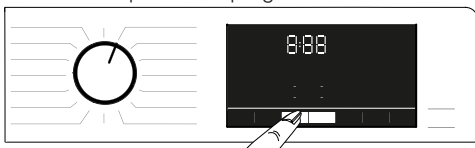

INFORMAȚII

- Luminile funcțiilor auxiliare care nu pot fi selectate cu ajutorul programului selectat nu se aprind. Dacă apăsați butoanele acestor funcții auxiliare, veți auzi un avertisment, iar selecția va fi dezactivată.

Dacă ciclul de spălare a ajuns într-un punct în care nu se poate selecta funcția auxiliară, nu veți putea selecta nici o funcție.



INFORMAȚII

- Unele funcții nu pot fi selectate împreună. Dacă o funcție auxiliară secundară intră în conflict cu prima funcție selectată înainte de pornirea mașinii, prima funcție selectată va fi anulată iar selectarea funcției auxiliare va rămâne activă.
- O funcție auxiliară care nu este compatibilă cu programul nu poate fi selectată. (Consultați „Tabelul de programe și consum”)
- Unele programe au funcții auxiliare care trebuie utilizate împreună cu programul selectat. Aceste funcții nu pot fi anulate. Lumina funcției auxiliare aferente este deja aprinsă.



INFORMAȚII

- Dacă nivelul de umiditate selectat (Uscare călcare, Uscare garderobă, Uscare suplimentară garderobă) nu poate fi atins la finalizarea ciclului de uscare, mașina dvs. va extinde în mod automat durata programului. Programul va dura mai mult.
- Dacă este selectată uscarea pe bază de durată, programul se va încheia la sfârșitul timpului de uscare chiar dacă rufele nu sunt încă uscate.
- Dacă nivelul selectat de umiditate (Uscare călcare, Uscare garderobă, Uscare suplimentară garderobă) este atins în timpul ciclului de uscare sau este detectată funcția de uscare suplimentară în opțiunile de uscare sincronizată, programul va dura mai puțin timp. Scăderea timpului va fi prezentată pe afișaj.

5.11.1 Funcții auxiliare

• Prespălare

Prespălarea este necesară numai pentru haine foarte murdare. Neutilizarea funcției Prespălare va economisi energie, apă, detergent și timp.

• Spălare rapidă

După selectarea unui program, puteți apăsa butonul Spălare rapidă, pentru a reduce durata programului. La unele programe, timpul poate fi scurtat cu peste 50%. Totuși, pentru rufele cu grad de murdărire mediu și ușor, veți obține același rezultat de spălare într-un timp mai scurt. Deși depinde de program, dacă apăsați butonul Spălare rapidă o dată, timpul programului se va reduce până la un anumit nivel. Apăsați același buton pentru a doua oară, pentru a reduce timpul până la nivelul minim. Pentru rezultate mai bune la spălare, nu utilizați butonul Spălare rapidă pentru haine foarte murdare. Pentru rufe cu grad mediu și ușor de murdărire, utilizați butonul Spălare rapidă pentru scurtarea timpului programului.

• Control de la distanță

Puteți utiliza acest buton pentru funcție auxiliară pentru a conecta produsul la dispozitivele inteligente. Pentru informații detaliate, consultați aplicația HomeWhiz și funcția de Remote Control.

• Program personalizat

Această funcție auxiliară poate fi utilizată pentru programele de spălare a rufelor din bumbac și sintetice, numai cu aplicația HomeWhiz. Atunci când este activată această funcție auxiliară, puteți adăuga programului până la 4 pași auxiliari de clătire. Puteți selecta și utiliza unele funcții auxiliare chiar dacă nu se regăsesc la produsul dvs. Puteți mări și micșora perioada de timp pentru rufe din bumbac și cele sintetice într-un interval sigur.

• Uscare

Funcția vă usucă rufe după ciclul de spălare. Consultați tabelul cu programe care pot fi utilizate împreună cu această funcție.

5.11.2 Funcții/Programe selectate prin Apăsarea butonului Funcții timp de 3 secunde

• Curățarea tamburului+ 3"

Apăsați și țineți apăsat butonul Funcției auxiliare 1 timp de 3 secunde pentru a selecta programul. Utilizați acest program regulat (o dată la fiecare 1-2 luni) pentru a curăța cuva și a întreține igiena mașinii. Înaintea programului se utilizează abur pentru a înlăcuia reziduurile din cuva de spălare. Rulați programul cu mașina complet goală. Pentru obținerea unor rezultate mai bune, puneți pulbere anti-calcar pentru mașini de spălat în compartimentul pentru detergent nr. „2”. Acest program cuprinde o etapă de uscare după cea de curățare a cuvei, pentru a usca interiorul mașinii.



INFORMAȚII

- Acesta nu este un program de spălare. Acesta este un program de întreținere.
- Nu rulați programul când există obiecte în mașină. Dacă încercați să faceți acest lucru, mașina va detecta automat încărcătura din interior și va abandona programul.

• Anti-șifonare+

Dacă țineți apăsat butonul de selectare a centrifugării timp de 3 secunde, această funcție va fi selectată, iar lumina de monitorizare a programului aferent se va aprinde. Când este setată această funcție, la sfârșitul programului aceste aerisește rufele până la 8 ore, pentru a preveni șifonarea. Puteți anula programul și scoate rufele în orice moment pe parcursul celor 8 ore. Apăsați butonul de selectare a funcției sau butonul pornit/oprit al mașinii pentru anularea funcției. Lumina de monitorizare a programului va rămâne aprinsă până când funcția este anulată sau etapa este dusă până la capăt. Dacă funcția nu poate fi anulată, va fi activă și în ciclurile de spălare ulterioare.

• Abur

Puteți ține apăsată tasta funcției auxiliare 2 timp de 3 secunde, pentru a selecta această funcție. Utilizați acest program pentru a reduce cutele și a scurta timpii de călcare pentru o cantitate mică de haine din bumbac, material sintetic sau mixte care nu sunt pătate.

• Blocare pentru copii

Folosiți funcția Blocare pentru copii pentru a evita modificarea setărilor de către copii. Astfel, puteți evita orice modificări aduse unui program care rulează.



INFORMAȚII

- Arunci când este activată funcția Blocare pentru copii, puteți apăsa tasta Pornit/Oprit pentru a porni sau opri mașina. Programul este reluat atunci când porniți mașina din nou.
- Veți auzi un avertisment dacă butoanele sunt apăstate în timp ce este activată funcția de Blocare pentru copii. Avertismentul sonor va fi anulat dacă butoanele sunt apăstate de cinci ori consecutiv.

Pentru a activa funcția Blocare pentru copii:

Apăsați și țineți apăsat butonul de Reglare a nivelului de uscare timp de 3 secunde. Atunci când mesajul “3-2-1” de pe afișaj dispare, va apărea pictograma Blocare pentru copii. După ce vedeți acest mesaj, puteți elibera butonul de Reglare a nivelului de uscare.

Pentru a dezactiva funcția

Blocare pentru copii:

Apăsați și țineți apăsat butonul de Reglare a nivelului de uscare timp de 3 secunde. Atunci când numărătoarea inversă “3-2-1” de pe afișaj dispare, va dispărea pictograma Blocare pentru copii.

• Bluetooth

Puteți utiliza butonul funcției de conectare prin Bluetooth pentru a asocia mașina cu dispozitivul dvs. inteligent. Astfel, puteți utiliza dispozitivul inteligent pentru a primi informații despre mașină și a o controla.

Pentru activarea Bluetooth:

Mențineți apăsat butonul funcției Remote Control timp de 3 secunde. Veți vedea numărătoarea inversă “3-2-1”, iar simbolul „Bluetooth” va fi afișat. Eliberați butonul funcției Remote Control. Pictograma Bluetooth se va aprinde intermitent, în timp ce produsul se va asocia cu dispozitivul inteligent. Dacă este reușită conectarea, lumina pictogramei va rămâne aprinsă.

Pentru a dezactiva funcția Bluetooth:

Mențineți apăsat butonul funcției Remote Control timp de 3 secunde. Atunci când numărătoarea inversă “3-2-1” de pe afișaj dispare, va dispărea pictograma “Bluetooth”.



INFORMAȚII

- Trebuie să încheiați mai întâi configurarea aplicației HomeWhiz pentru ca funcția Bluetooth să fie activată. După configurare, dacă apăsați butonul funcției Remote Control, în timp ce butonul este în poziția Descărcare program/Remote Control, conexiunea Bluetooth va fi activată automat.

5.12 Pașii de uscare

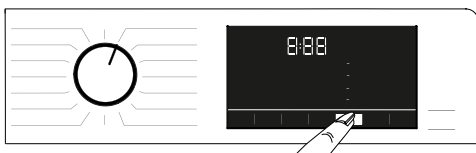

5.12.1 Uscare călcare

Uscarea continuă până când nivelul de uscare ajunge la etapa Uscare călcare.

5.12.2 Uscare garderobă

Uscarea continuă până când nivelul de uscare ajunge la etapa Uscare garderobă.

5.12.3 Uscare adițională

Uscarea continuă până când nivelul de uscare ajunge la etapa Uscare adițională garderobă.



INFORMAȚII

- Este posibil ca nivelul de uscare să se schimbe în funcție de amestecul de rufe, de tipul de material, de cantitate și de nivelul de umezeală a rufelor.
- Nu utilizați mașina pentru a usca rufe ce conțin dantelă, tul, zorzoane, mărgele, paiete, fire etc su rufe cu conținut bogat de mătase.

5.12.4 Uscare temporizată

Puteți selecta uscarea de 30, 90 sau 150 de minute pentru a ajunge la nivelul de uscare dorit, la temperatură scăzută.



INFORMAȚII

- În momentul când uscați o cantitate mică de rufe (până la maximum 2 articole), selectați pașii de uscare temporizată din programele Bumbac sau Sintetice.
- Dacă rufe nu sunt la nivelul de uscare dorit la finalizarea programului de uscare, puteți selecta uscarea temporizată pentru a finaliza procesul.
- Când această funcție este selectată, mașina efectuează uscarea pe durata reglată, nerespectând nivelul de uscare.

5.13 Afișaj timp

Atunci când programul rulează, timpul rămas până la finalul programului va fi afișat în ore și minute, de ex. „01:30”.



INFORMAȚII

- Timpul programului poate diferi de valorile din „Tabelul de program și consum” depinzând de presiunea, duritatea și temperatura apei, temperatura ambientală, cantitatea și tipul de rufe, funcțiile auxiliare selectate și schimbările de valoare ale tensiunii normale.

5.14 Timp de finalizare



Împreună cu funcția Timp de finalizare, pornirea programului poate fi întârziată până la 24 de ore. După ce apăsați butonul Timp de finalizare, este afișat timpul estimat până la finalizarea programului. Dacă este setat un Timp de finalizare, lumina indicatoare pentru Timpul de finalizare se va aprinde. Pentru a vă asigura că funcția Timp de finalizare este activată, iar programul se termină la sfârșitul duratei definite, trebuie să apăsați pe **Start / Pauză** după setarea duratei. Butonul Start/Pauză va înceta iluminarea intermitentă și va rămâne aprins. Dacă doriți să anulați funcția Timp de finalizare, apăsați butonul Timp de finalizare până când lumina Timp de finalizare se oprește sau apăsați butonul Pornit / Oprit pentru a opri și a porni mașina.

1. Deschideți ușa de încărcare, introduceți rufe și adăugați detergentul etc.
2. Selectați programul de spălare, temperatura, viteza de centrifugare și funcțiile auxiliare, dacă sunt necesare.
3. Apăsați butonul Timp de finalizare pentru a seta timpul de finalizare dorit. Lumina Timp de finalizare se aprinde.
4. Apăsați butonul Start / Pauză. Numărătoarea inversă începe. Semnul „:” din mijlocul timpului de finalizare de pe afișaj începe să apară intermitent.



INFORMAȚII

- Nu utilizați detergenți lichizi dacă activați funcția Timp de finalizare! Petele ar putea să rămână pe haine.
- Ușa trebuie să fie blocată pe timpul numărătorii inverse a Timpului de finalizare. Dacă doriți să deblocați ușa, apăsați butonul Start/ Pauză al programului pentru a comuta mașina în modul pauză. La finalizarea numărătorii inverse, indicatorul Timp de finalizare se stinge, ciclul de spălare începe și timpul pentru programul selectat apare pe afișaj.
- Dacă se selectează Timp de Finalizare, timpul ce apare pe ecran constă din timpul de finalizare plus durata programului selectat.

5.15 Pornirea programului

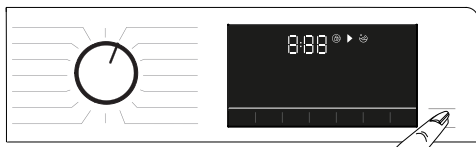

1. Apăsați butonul **Start/Pauză** pentru a porni programul.
2. Lumina intermitentă a butonului **Start/Pauză** va rămâne aprinsă, indicând faptul că programul a pornit.
3. Ușa de încărcare va fi blocată. Atunci când este blocată ușa, avertizarea „Se blochează ușa” va fi afișată.

5.16 Blocarea ușii de încărcare



Ușa de încărcare a mașinii are un sistem de blocare care împiedică deschiderea ușii de încărcare în cazul în care nivelul apei este nepotrivit. Lumina „Ușă de încărcare blocată” de pe panou pornește în momentul când ușa de încărcare este blocată.



INFORMAȚII

- Dacă este selectată funcția Remote Control, ușa va fi blocată. Pentru a deschide ușa, trebuie să apăsați tasta Remote Control sau să schimbați poziția programului pentru a dezactiva funcția Remote Control.

Deschiderea ușii de încărcare în caz de pană de curent:



INFORMAȚII

- În caz de pană de curent, puteți folosi mânerul de urgență al ușii de încărcare de sub capacul filtrului pompei, pentru a deschide manual ușa de încărcare.



AVERTISMENT!

- Înainte de a deschide ușa de încărcare, asigurați-vă că nu există apă în interiorul mașinii, pentru a evita inundarea. Apa poate fi fierbinte și poate cauza opărire.

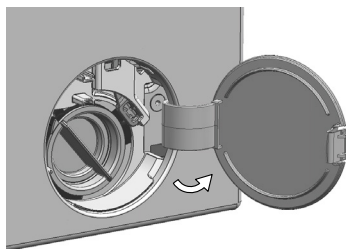

- Oprii și scoateți aparatul din priză. Deschideți capacul filtrului pompei.

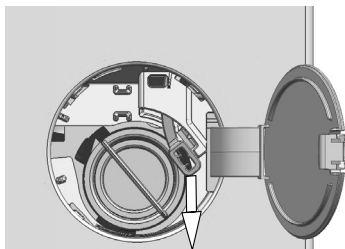

- Scoateți mânerul de siguranță al ușii de încărcare din spatele capacului filtrului cu o unealtă.
- Deschideți ușa de încărcare trăgând mânerul de siguranță a ușii de încărcare în jos.
- Dacă ușa de încărcare nu este deschisă, încercați să trageți din nou mânerul în jos.
- După deschiderea ușii de încărcare, aduceți mânerul de siguranță a ușii de încărcare în poziția inițială.

5.17 Modificare a selecțiilor după începerea programului

5.17.1 Adăugarea rufelor după începerea programului

Dacă nivelul apei din mașină este potrivit, când apăsați butonul **Pornire / Pauză** lumina „Ușă de încărcare blocată” de pe panou se stinge.

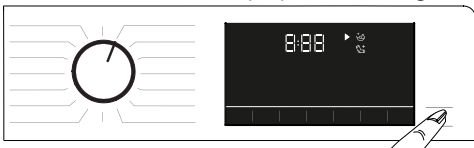

Dacă nivelul apei din mașină nu este potrivit când apăsați butonul **Pornire / Pauză**, panoul va indica faptul că ușa este blocată.

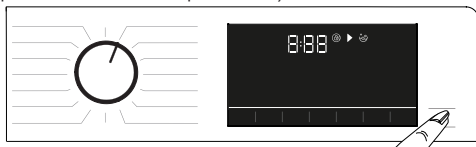

5.17.2 Comutarea mașinii în modul pauză

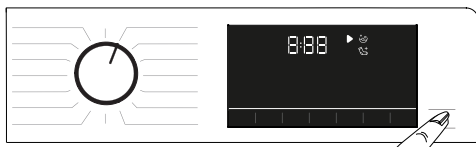

Apăsați butonul **Pornire / Pauză** pentru a comuta mașina în modul pauză.

5.17.3 Modificarea selecției programului după începerea programului:

Dacă funcția Blocare pentru copii nu este activată, puteți schimba programul în timp ce programul curent este în desfășurare. Această acțiune va anula programul curent.



INFORMAȚII

- Programul nou-selectat va porni de la început.

5.17.4 Modificarea funcției auxiliare și a setărilor de viteză de centrifugare și temperatură

În funcție de pasul în care a ajuns programul, puteți anula sau selecta funcțiile auxiliare. Consultați, „Selectarea funcțiilor auxiliare”. De asemenea, puteți modifica viteza de centrifugare, temperatura și setările de uscare. Consultați, „Selectare viteză centrifugare” și „Selectare temperatură”.



INFORMAȚII

- Dacă temperatura apei din mașină este mare sau dacă nivelul apei depășește linia de pe ușă,, ușa de încărcare nu se va deschide.

5.18 Anularea programului

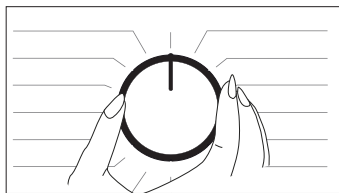

Programul va fi anulat dacă butonul de selectare a programului este comutat la alt program sau dacă mașina este oprită și pornită de la acest buton.



INFORMAȚII

- Programul nu va fi anulat dacă rotiți butonul de selectare a programului în timp ce funcția de blocare pentru copii este activată. Mai întâi trebuie să anulați funcția Blocare pentru copii.
- Dacă doriți să deschideți ușa de încărcare după ce ați anulat programul, dar nu este posibil să o deschideți deoarece nivelul apei din mașină este deasupra pragului de deschidere al ușii, rotiți butonul Selectare program către programul Evacuare + Centrifugare și evacuați apa din mașină.

5.19 Finalizarea programului

Când programul se finalizează, se afișează simbolul End.

Dacă nu apăsați nici un buton timp de 10 minute, mașina va comuta în modul ÎNCHIS. Afișajul și toți indicatorii sunt stinse. Dacă apăsați orice buton, pașii programului finalizat vor fi afișați.

5.20 Mașina dispune de funcția „Mod pauză”.

După utilizarea butonului Pornit/Oprit pentru pornirea mașinii, dacă nu porniți nici un program din etapa de selectare sau nu efectuați nici o altă operație sau dacă nu faceți nimic timp de 2 minute de la terminarea programului selectat, atunci programul va comuta automat la modul de economisire a energiei. De asemenea, dacă produsul dvs. este prevăzut cu un afișaj care arată timpul programului, acest afișaj va fi oprit complet. Dacă rotiți butonul Selecție program sau atingeți orice alt buton, luminile se vor comuta la poziția anterioară. Selecțiile pe care le efectuați în momentul ieșirii din modul de eficiență energetică se pot schimba. Verificați corectitudinea selecțiilor înainte de pornirea programului. Dacă este nevoie, efectuați din nou reglări. Aceasta nu este o eroare.

5.21 Aplicația HomeWhiz și funcția Remote Control

Aplicația HomeWhiz vă permite să vă utilizați dispozitivul inteligent pentru a verifica mașina de spălat și a obține informații despre aceasta.

Cu ajutorul aplicației HomeWhiz, vă puteți utiliza dispozitivul inteligent pentru a efectua diverse proceduri care pot fi realizate și direct pe mașină. În plus, puteți utiliza unele funcții numai cu ajutorul funcției HomeWhiz.

Trebuie să descărcați aplicația HomeWhiz din magazinul de aplicații al dispozitivului dvs. inteligent pentru a utiliza funcția Bluetooth a mașinii.

Asigurați-vă că dispozitivul inteligent este conectat la Internet pentru a putea descărca aplicația. Dacă este prima oară când folosiți această aplicație, urmați instrucțiunile de pe ecran pentru a finaliza procedura de înregistrare a utilizatorului. Odată finalizată procedura de înregistrare, puteți utiliza toate produsele cu funcția HomeWhiz de acasă pe acest cont. Puteți apăsa pe „Adaugă/Elimină aparat” din aplicația HomeWhiz pentru a vedea produsele asociate contului dvs. Puteți asocia aceste produse pe această pagină.



INFORMAȚII

- Pentru a utiliza funcția HomeWhiz, asigurați-vă că aplicația este instalată pe dispozitivul inteligent și că mașina de spălat este asociată cu dispozitivul dvs. inteligent prin Bluetooth. Dacă mașina de spălat nu este asociată cu dispozitivul inteligent, funcționează asemenea unui aparat care nu dispune de caracteristica HomeWhiz.
- Produsul va funcționa conform asocierii cu dispozitivul inteligent prin Bluetooth. Comenzile efectuate din aplicație vor fi activate prin această asociere. Din acest motiv, semnalul Bluetooth dintre produs și dispozitivul inteligent trebuie să fie suficient de puternic.
- Vizitați www.homewhiz.com pentru a vedea versiunile pentru Android și iOS compatibile cu aplicația HomeWhiz.



AVERTISMENT!

- Toate măsurile de siguranță descrise în secțiunea „INSTRUCȚIUNI GENERALE DE SIGURANȚĂ” din manualul de utilizare se aplică și funcționării la distanță prin intermediul funcției HomeWhiz.

5.21.1 Configurarea HomeWhiz

Pentru ca aplicația să ruleze, produsul dvs. și aplicația HomeWhiz trebuie să fie conectate. Pentru a stabili această conexiune, urmați pașii de mai jos pentru configurarea atât pe produsul dvs., cât și pe aplicația HomeWhiz.

- Dacă adăugați un aparat pentru prima oară, apăsați pe butonul „Adăugare/ Eliminare Aparat” al aplicației HomeWhiz. Apoi, apăsați pe „Apăsați aici pentru a configura noul aparat”. Urmăriți pașii de mai jos, precum și instrucțiunile de pe aplicația HomeWhiz, pentru a încheia configurarea.
- Pentru a începe procedura de configurare, asigurați-vă că mașina este oprită. Apăsați și mențineți apăsat butonul Temperatură și butonul funcției Remote Control simultan, timp de 3 secunde, pentru a comuta mașina în modul de configurare HomeWhiz.



- Când aparatul este în modul de configurare HomeWhiz, veți vedea o animație pe afișaj, iar pictograma Bluetooth se va aprinde intermitent, până când mașina se asociază cu dispozitivul inteligent. În acest mod, numai butonul programului este activat. Celelalte butoane sunt dezactivate.

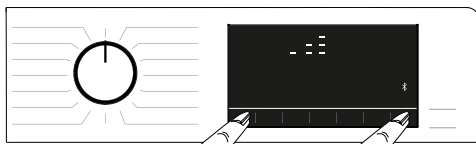

- Pe ecranul de pe aplicație, selectați mașina de spălat dorită și apăsați pe Următorul.
- Citiți instrucțiunile de pe ecran, până când HomeWhiz vă va întreba despre produsul pe care doriți să-l conectați la dispozitiv.
- Reveniți la aplicația HomeWhiz și așteptați până când configurarea este finalizată. După finalizarea configurării, dați un nume mașinii dvs. de spălat. Acum, puteți apăsa pe ecran pentru a vedea produsul pe care l-ați adăugat la aplicația HomeWhiz.



INFORMAȚII

- Dacă nu puteți finaliza configurarea cu succes în 5 minute, mașina de spălat rufe se va opri automat. În acest caz, va trebui să reluați de la început procedura de configurare. Dacă problema persistă, contactați Agentul de Service Autorizat.
- Puteți utiliza mașina de spălat cu mai multe dispozitive inteligente. Pentru aceasta, descărcați aplicația HomeWhiz și pe celălalt dispozitiv inteligent. Când lansați aplicația, va fi nevoie să vă logați cu contul pe care l-ați creat anterior și pe care l-ați asociat mașinii dvs. de spălat. În caz contrar, citiți „Configurarea mașinii de spălat conectată la contul altei persoane”.



AVERTISMENT!

- Pentru configurarea HomeWhiz, dispozitivul dvs. inteligent trebuie conectat la Internet. În caz contrar, aplicația HomeWhiz nu vă va permite să finalizați cu succes procedura de configurare. Contactați furnizorul de Internet dacă aveți probleme cu conexiunea la Internet.



INFORMAȚII

- Este posibil ca aplicația HomeWhiz să vă solicite să introduceți numărul produsului, specificat pe eticheta acestuia. Eticheta produsului se găsește pe partea interioară a ușii produsului. Numărul produsului este scris pe această etichetă.



5.21.2 Configurarea unei mașini de spălat conectate la contul altei persoane

Dacă mașina de spălat pe care doriți să o utilizați a fost introdusă anterior în sistem pe contul altei persoane, trebuie să stabiliți o conexiune nouă între aplicația dvs. HomeWhiz și aparat.

- Descărcați aplicația HomeWhiz pe noul dispozitiv inteligent pe care doriți să-l utilizați.
- Creați un cont nou și logați-vă în el din aplicația HomeWhiz.

- Urmăriți pașii din Configurarea HomeWhiz (5.21.1 Configurare HomeWhiz) pentru a efectua configurarea.



AVERTISMENT!

- Întrucât funcțiile HomeWhiz și Remote Control ale produsului dvs. funcționează prin asociere via Bluetooth, produsul poate fi acționat numai de o singură aplicație HomeWhiz la un moment dat.

5.21.3 Utilizarea funcției Remote Control

După configurarea HomeWhiz, funcția Bluetooth va porni automat. Pentru a activa și dezactiva conexiunea Bluetooth, consultați 5.11.2 Bluetooth 3”.

Dacă închideți și porniți mașina în timp ce funcția Bluetooth este activată, se va reconecta automat. Dacă dispozitivul asociat iese din raza de acoperire, conexiunea Bluetooth se oprește automat. Din acest motiv, va trebui să reporniți Bluetooth-ul, dacă doriți să utilizați funcția Remote Control. Puteți verifica simbolul Bluetooth de pe ecran pentru a monitoriza starea conexiunii dvs. Dacă simbolul apare, înseamnă că este stabilită conexiunea Bluetooth. Dacă simbolul este stabilit, produsul încearcă să se conecteze. Dacă simbolul este oprit, nu aveți conexiune.



AVERTISMENT!

- Atunci când conexiunea Bluetooth este activată pe produsul dvs., funcția Remote Control va putea fi selectată. Dacă funcția Remote Control nu poate fi selectată, verificați statusul conexiunii. Dacă nu funcționează conexiunea, repetați setările de configurare inițiale ale aparatului.
- Din motive de securitate, ușa produsului va rămâne blocată până când funcția Control de la distanță este activată, independent de modul de operare. Dacă doriți să deschideți ușa produsului, trebuie să rotiți butonul de selecție a programului sau să apăsați tasta de control de la distanță pentru a dezactiva funcția control de la distanță.

Atunci când doriți să vă controlați mașina de spălat rufe de la distanță, trebuie să activați funcția Remote Control apăsând pe butonul Remote Control în timp ce butonul de selectare a programelor este în poziția Descărcare program/ Remote Control pe panoul de

comandă. După accesarea produsului, veți vedea un ecran similar celui de mai jos.



Atunci când este activată funcția Remote Control, puteți numai să opriți mașina și să urmăriți statusul mașinii de spălat. De asemenea, toate funcțiile în afară de blocarea pentru copii pot fi gestionate prin aplicație. Puteți urmări dacă funcția Remote Control este pornită sau oprită cu ajutorul indicatorului de funcție de pe buton. Dacă funcția Remote Control este oprită, toate operațiunile sunt gestionate de la mașina de spălat și se permite numai monitorizarea statusului din aplicație. Dacă funcția Remote Control nu poate fi activată, veți auzi un avertisment după apăsarea butonului. Acest lucru se poate întâmpla dacă produsul este pornit sau dacă nu este nici un produs asociat prin Bluetooth. De exemplu, cazurile în care setările Bluetooth sunt oprite sau ușa mașinii de spălat este deschisă. Când activați această funcție la mașina de spălat, respectiva funcție va rămâne pornită, cu excepția anumitor cazuri, ceea ce vă permite să vă controlați mașina de spălat rufe de la distanță, prin Bluetooth.

În anumite cazuri, se dezactivează singură din motive de siguranță:

- Când se întrerupe curentul în timpul funcționării mașinii de spălat.
- Când este răsucit butonul programului pentru a selecta alt program sau când produsul este oprit.

5.21.4 Depanarea

Urmați pașii de mai jos dacă aveți probleme cu controlul sau cu conexiunea. Observați dacă problema persistă sau nu, după luarea măsurii respective. Dacă problema nu este rezolvată, procedați astfel.

- Verificați dacă dispozitivul inteligent este conectat la rețeaua de acasă corespunzătoare.
- Reporniți aplicația produsului.
- Opriți Bluetooth-ul și reporniți-l prin panoul de comandă al utilizatorului.
- Dacă nu funcționează conexiunea urmând pașii de mai sus, repetați setările de configurare inițiale ale mașinii de spălat.

Dacă problema persistă, contactați un agent de service autorizat.

6 Întreținerea și curățarea

Durata de viață a mașinii se mărește și problemele care apar în mod frecvent se vor reduce dacă mașina este curățată la intervale regulate.

6.1 Curățarea compartimentului de detergent

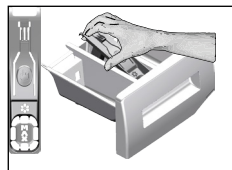

Curățați la intervale regulate sertarul pentru detergent (la fiecare 4-5 cicluri de spălare) după cum este prezentat mai jos pentru a preveni acumularea reziduurilor de detergent.

1. Scoateți sifonul prin ridicarea acestuia din partea posterioară așa cum este prezentat în imagine. După efectuarea procedurilor de curățare menționate mai jos, înlocuiți sifonul în carcasa acestuia și apăsați pe partea din față în jos pentru a vă asigura că inelul de fixare se cuplează.



INFORMAȚII

- Dacă o cantitate mai mare de apă și amestec de balsam rămâne în compartimentul pentru balsam, sifonul trebuie să fie curățat.
2. Spălați compartimentul detergentului și sifonul cu o cantitate mare de apă caldă în chiuvetă. Pentru prevenirea contactului reziduurilor cu pielea dumneavoastră, curățați-l cu o perie corespunzătoare prin purtarea unei perechi de mănuși.
 3. Introduceți compartimentul înapoi în locașul acestuia după curățarea lui și asigurați-vă că l-ați amplasat corect.

6.2 Curățarea ușii de serviciu și a cuvei

Pentru produsele cu un program de curățare a cuvei, vă rugăm consultați secțiunea manualului: Utilizarea produsului - Programe.



După fiecare spălare și uscare, verificați dacă în cuvă nu au rămas substanțe străine. Dacă orificiile din burduf indicate în figură sunt înfundate, deschideți-le utilizând o scobitoare.



INFORMAȚII

- Obiectele metalice străine vor provoca pete de rugină pe cuvă. Curățați petele de pe suprafața cuvei folosind substanțe de curățare pentru oțel inoxidabil. Nu folosiți bureți de sârmă.



AVERTIZARE!

- Nu utilizați bureți sau materiale abrazive. Acestea vor avaria suprafețele vopsite, cromate și din plastic.

6.3 Curățarea corpului și a panoului de control

Spălați corpul mașinii cu apă cu săpun sau detergenți gel non-coroziv dacă este necesar, și uscați-l cu un material textil moale. Pentru curățarea panoului de control, utilizați doar un material textil moale și umed.

6.4 Curățarea filtrelor de alimentare cu apă

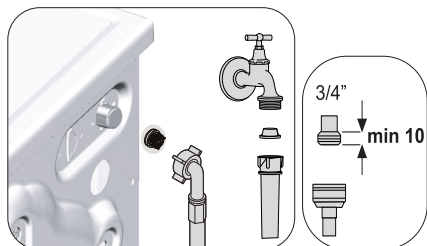

Există un filtru la capătul fiecărei valve de admisie a apei montată, în partea posterioară a mașinii și, de asemenea, la capătul fiecărui furtun de admisie a apei unde acestea se conectează la robinet. Aceste filtre previn intrarea în mașina de spălat a substanțelor străine și impurităților din apă. Dacă sunt murdare, filtrele trebuie să fie curățate.

1. Închideți robinetele.
2. Eliminați piulițele furtunurilor de alimentare a apei pentru, accesul la filtre montate pe supapele de alimentare cu apă. Curățați reziduurile acumulate cu o perie corespunzătoare. Dacă filtrele sunt foarte murdare, scoateți-le din locașurile lor utilizând patentul și curățați-le în acest mod.

3. Scoatele filtrele din interiorul furtunurilor de admisie a apei împreună cu garniturile și curățați-le sub apă curentă.

4. Montați la loc cu grijă garniturile și filtrele și strângeți manual piulițele furtunului.

6.5 Evacuarea apei rămase și curățarea filtrului pompei

Sistemul de filtrare al mașinii împiedică articolele solide cum ar fi nasturii, monedele și fibrele de material să înfunde elicea pompei în timpul evacuării apei de spălare. Astfel, apa va fi evacuată fără probleme și durata de funcționare a pompei va crește. Dacă mașina nu evacuează apa, filtrul pompei este înfundat. Filtrul trebuie curățat de fiecare dată când este înfundat sau la fiecare 3 luni. Pentru curățarea filtrului pompei, apa trebuie evacuată imediat. Suplimentar, înainte de transportul mașinii (de ex. în momentul schimbării domiciliului) și în cazul înghețării a apei, apa trebuie să fie evacuată complet.



AVERTIZARE!

- Substanțele străine rămase în filtrul pompei pot deteriora mașina sau pot crea probleme de zgomot.
- Dacă produsul nu este utilizat, închideți robinetul, scoateți furtunul principal și evacuați apa din interiorul mașinii în locuri unde nu există riscul ca produsul să înghețe.
- După fiecare utilizare, opriți robinetul de apă la care furtunul de alimentare este conectat.

1. Pentru a curăța filtrul murdar și evacuarea pentru apei, deconectați mașina.



AVERTIZARE!

- Temperatura apei din interiorul mașinii se poate ridica până la 90°C. Pentru evitarea riscului de arsură, curățați filtrul după ce apa din interiorul mașinii s-a răcit.

2. Deschideți capacul filtrului. Apăsăți butonul în direcția săgeții și trageți capacul spre dumneavoastră.

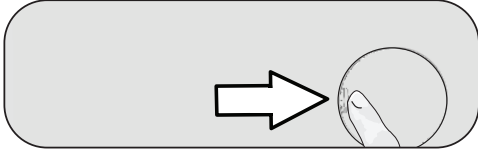

3. Pentru evacuarea apei din mașină.

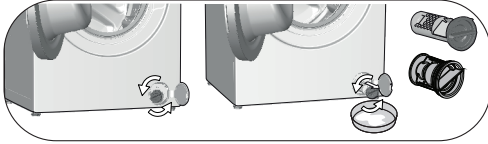

- a. Pentru a colecta apa din filtru, așezați un vas de mică adâncime în fața filtrului.
b. Rotiți și desfaceți filtrul pompei până când apa începe să curgă (în sens contrar acelor de ceasornic). Direcționați apa în recipientul din fața filtrului. Întotdeauna încercați să aveți o bucată de material textil în apropiere pentru a absorbi apa revărsată.
c. În momentul în care nu mai este apă în mașină, scoateți filtrul complet prin răsucirea acestuia.
4. Curățați reziduurile din interiorul filtrului precum și fibrele, dacă sunt, în jurul elicei pompei.
5. Înlocuiți filtrul.
6. Închideți capacul filtrului.

7 Depanare

Programele nu pornesc după ce ușa de încărcare este închisă.

- Butonul Start / Pauză / Anulare nu a fost apăsat. >>> *Apăsăți butonul Start / Pauză / Anulare.
- Dacă încărcătura este prea mare, este posibil ca ușa de încărcare să se închidă greu.>>> *Încărcați mai puține rufe și asigurați-vă că ușa de încărcare este închisă corespunzător.

Programul nu poate fi pornit sau selectat.

- Este posibil ca mașina de spălat să fi comutat în modul de protecție a mașinii datorită unei probleme de alimentare (tensiune, presiune apă, etc. >>> Pentru anularea programului, rotiți butonul de selectare a programului la un alt program. Programul anterior va fi anulat (Consultați „Anularea programului”).

Apă în interiorul mașinii de spălat.

- Este posibil să fi rămas o cantitate de apă în produs datorită proceselor de control al calității din producție. >>> Acest lucru nu reprezintă o defecțiune; apa nu este periculoasă pentru mașină.

Există scurgeri de apă de la partea inferioară a mașinii.

- Există o problemă cu furtunurile sau cu filtrul pompei. >>> Asigurați-vă că garniturile de pe furtunurile de admisie a apei sunt montate corect. Fixați strâns furtunul pe robinet.
- Filtrul pompei nu este închis corespunzător. >>> Asigurați-vă că filtrul pompei este închis corespunzător.

Mașina nu admite apa.

- Robinetul ar putea fi închis. >>> Deschideți robinetul.
- Furtunul de alimentare al apei este îndoit. >>> Întindeți furtunul.
- Filtrul de alimentare a apei este înfundat. >>> Curățați filtrul.
- Este posibil ca ușa de serviciu să nu fie închisă.>>> Închideți ușa de serviciu.

Mașina nu evacuează apa.

- Furtunul de evacuare a apei este înfundat sau răsucit. >>> Curățați și îndreptați furtunul.
- Este posibil ca filtrul pompei să fie înfundat. >>> Curățați filtrul pompei.

Mașina vibrează sau face zgomot.

- Mașina poate fi dezechilibrată. >>> Reglați picioarele pentru a echilibra mașina.
- O substanță tare poate să fi pătruns în filtrul pompei. >>> Curățați filtrul pompei.
- Este posibil ca șuruburile de fixare în timpul transportului să nu fie scoase. >>> Scoateți șuruburile de fixare.
- Cantitatea de rufe din mașină poate să fie prea mică. >>> Adăugați mai multe rufe în mașină.
- Mașina ar putea fi supraîncărcată cu rufe. >>> Scoateți câteva rufe din mașină sau distribuiți sarcina manual pentru a o echilibra omogen în mașină.
- Mașina ar putea fi în contact cu o suprafață rigidă. >>> Asigurați-vă că mașina nu se află în contact cu nimic.

Mașina s-a oprit imediat după începerea programului.

- Mașina ar putea să se fi oprit temporar datorită unei tensiuni scăzute. >>> Aceasta va relua funcționarea atunci când tensiunea revine la nivelul normal.

Mașina evacuează apa imediat după alimentare.

- Furtunul de evacuare ar putea fi la înălțime incorectă. >>> Conectați furtunul de evacuare a apei conform descrierii din manualul de utilizare.

În timpul spălării nu se vede apă în mașină.

- Nivelul apei nu se vede din afara mașinii. Aceasta nu reprezintă o defecțiune.

Ușa de încărcare nu poate fi deschisă.

- Blocarea ușii de serviciu ar putea fi activată din cauza nivelului apei din mașină. >>> Evacuați apa prin utilizarea programului Evacuare sau Centrifugare.
- Este posibil ca mașina să încălzească apa sau să fie în etapa de centrifugare >>> Așteptați până când se termină programul.
- Este posibil ca ușa de încărcare să fie blocată din cauza presiunii la care este expusă. >>> Țineți de mâner, trageți și împingeți ușa de încărcare pentru a o elibera de presiune și deschideți-o.
- Ușa de încărcare nu se va deschide dacă mașina nu este alimentată. >>> Pentru a deschide ușa de încărcare, deschideți capacul filtrului pompei și trageți în jos mânerul de urgență poziționat în partea posterioară a capacului. Consultați „Blocarea ușii de încărcare”

Spălarea durează mai mult decât este specificat în manualul de utilizare.(*)

- Presiunea apei ar putea fi mică >>> Întrucât cantitatea de apă a scăzut, mașina va aștepta până când va acumula suficientă apă pentru a evita calitatea scăzută a spălării. Prin urmare, durata programului de spălare crește.
- Tensiunea joasă. >>> Dacă tensiunea de alimentare este scăzută, timpul de spălare este prelungit pentru a preveni calitatea scăzută a spălării.
- Temperatura de intrare a apei ar putea fi scăzută. >>> Timpul necesar pentru încălzirea apei se mărește în sezoanele reci. De asemenea, durata programului de spălare poate fi prelungită pentru a evita spălarea necorespunzătoare.
- Este posibil ca numărul de cicluri de clătire și/sau cantitatea de apă de clătire să fi crescut. >>> Când este nevoie de o performanță mai bună a clătirii, mașina mărește cantitatea de apă de clătire și adaugă un alt ciclu de clătire, dacă este necesar.
- Poate apărea spuma excesivă, iar sistemul automat de absorbție a spumei poate fi activat datorită unei utilizări excesive a detergentului. >>> Utilizați cantitatea recomandată de detergent.

Timpul programului nu efectuează numărătoarea inversă. (Pe modelele cu afișaj) (*)

- Cronometrul s-ar putea opri în timpul admișiei apei. >>> Indicatorul cronometrului nu va efectua numărătoarea inversă, până când mașina nu primește o cantitate de apă suficientă. Atunci când cantitatea de apă admisă scade, mașina va aștepta până când primește suficient de multă apă pentru a evita rezultatele slabe de spălare. Numărătoarea inversă este reluată ulterior.
- Indicatorul cronometrului s-ar putea opri în timpul pasului de încălzire >>> Indicatorul cronometrului nu va efectua numărătoarea inversă până când mașina nu ajunge la temperatura selectată.
- Indicatorul cronometrului s-ar putea opri în timpul pasului de centrifugare. >>> Sistemul automat de detectare a sarcinii neechilibrate poate fi activat datorită unei distribuiri neechilibrate a rufelor în cuvă.

Timpul programului nu efectuează o numărătoare inversă. (*)

- Rufele din mașină ar putea să fie neechilibrate. >>> Sistemul automat de detectare a sarcinii neechilibrate poate fi activat datorită unei distribuiri neechilibrate a rufelor în cuvă.

Mașina nu comută la pasul de centrifugare. (*)

- Rufele din mașină ar putea să fie neechilibrate. >>> Sistemul automat de detectare a sarcinii neechilibrate poate fi activat datorită unei distribuiri neechilibrate a rufelor în cuvă.
- Mașina nu poate centrifuga dacă apa nu este complet evacuată. >>> Verificați filtrul și furtunul de evacuare.
- Poate apărea spuma excesivă, iar sistemul automat de absorbție a spumei poate fi activat datorită unei utilizări excesive a detergentului. >>> Utilizați cantitatea recomandată de detergent.

Performanța de spălare este slabă: Rufele capătă culoarea gri. ()**

- O cantitate insuficientă de detergent s-ar putea să fi fost folosită pe o perioadă lungă de timp. >>> Utilizați cantitatea recomandată de detergent potrivită în funcție de duritatea apei și pentru rufe.
- Spălarea s-ar putea să fi fost efectuată la temperaturi scăzute pe o perioadă lungă de timp. >>> Selectați temperatura potrivită pentru rufe care urmează a fi spălate.
- Apă dură și o cantitate insuficientă de detergent. >>> Utilizarea apei dure împreună cu o cantitate insuficientă de detergent ar putea cauza acumularea murdăriei și colorarea în gri a rufelor, în timp. După apariția nuanței de gri, aceasta este dificil de îndepărtat. Folosiți cantitatea de detergent recomandată în funcție de duritatea apei și cantitatea de rufe.
- Este posibil să fi fost utilizată o cantitate excesivă de detergent. >>> Utilizați cantitatea recomandată de detergent potrivită pentru duritatea apei și pentru rufe.

Performanța de spălare este slabă: Petele persistă sau rufele nu sunt albite. ()**

- Este posibil să fi fost utilizată o cantitate de detergent insuficientă. >>> Utilizați o cantitate recomandată de detergent potrivită pentru rufe.
- Este posibil ca mașina să fie supraîncărcată. >>> Nu supraîncărcați mașina. Introduceți cantitățile recomandate în „Tabel de programe și consumuri”.
- Este posibil să fi fost selectate programul și temperatura greșite. >>> Selectați programul și temperatura corespunzătoare pentru rufe care urmează a fi spălate.
- Este posibil să fi fost utilizat tipul greșit de detergent. >>> Utilizați detergent original corespunzător pentru mașină.
- Este posibil ca detergentul să fi fost introdus în compartimentul greșit. >>> Introduceți detergentul în compartimentul corect. Nu amestecați înălbitorul cu detergentul.

Performanța de spălare este slabă: Pete uleioase apărute pe rufe. ()**

- Este posibil să nu fi curățat regulat cuva.>>> Curățați cuva în mod regulat. Pentru acest lucru, vă rugăm să consultați 6.2.

Performanța de spălare este slabă: Hainele au un miros urât. ()**

- Spălarea la temperaturi scăzute și/sau cu programe scurte pentru mult timp va cauza prezența mirosurilor neplăcute și a bacteriilor în cuvă. >>> Lăsați sertarul pentru detergent și ușa de serviciu a mașinii întredeschise după fiecare ciclu de spălare. Astfel, se va evita formarea unui mediu umed în mașină, favorabil bacteriilor.

Rufele sunt decolorate. ()**

- Este posibil ca mașina să fie supraîncărcată. >>> Nu supraîncărcați mașina.
- Este posibil ca detergentul să fie umed. >>> Păstrați detergentii într-un recipient închis într-un mediu fără umiditate și nu-i expuneți la temperaturi excesive.
- Este posibil să fi fost selectată o temperatură mai ridicată. >>> Selectați programul și temperatura corespunzătoare în funcție de tipul și gradul de murdărire a rufelor.

Performanța de clătire este slabă

- Cantitatea, marca și condițiile de depozitare ale detergentului utilizat sunt, probabil, inadecvate. >>> Utilizați un detergent corespunzător pentru mașina de spălat și pentru rufe dumneavoastră. Păstrați detergentul într-un recipient închis și uscat și nu îl expuneți la temperaturi excesive.
- Este posibil ca detergentul să fi fost adăugat în compartimentul greșit. >>> Dacă adăugați detergent în compartimentul de prespălare, chiar dacă nu ați selectat un program de prespălare, este posibil ca mașina să preia acest detergent în timpul etapei de clătire sau utilizare a balsamului. Introduceți detergentul în compartimentul corect.
- Filtrul pompei ar putea fi înfundat. >>> Verificați filtrul.
- Furtunul de evacuare ar putea fi îndoit. >>> Verificați furtunul de evacuare.

Rufele devin rigide după spălare. ()**

- Cantitate insuficientă de detergent folosită. >>> Utilizarea unei cantități insuficiente de detergent pentru durezza apei poate duce la rigidizarea hainelor în timp. Utilizați cantitatea potrivită de detergent, conform durezza apei.
- Este posibil ca detergentul să fi fost adăugat în compartimentul greșit. >>> Dacă adăugați detergent în compartimentul de prespălare, chiar dacă nu ați selectat un program de prespălare, este posibil ca mașina să preia acest detergent în timpul etapei de clătire sau utilizare a balsamului. Introduceți detergentul în compartimentul corect.
- Este posibil ca detergentul să fi fost amestecat cu balsamul. >>> Nu amestecați balsamul cu detergentul. Curățați și spălați sertarul cu apă fierbinte.

Rufele nu miros ca balsamul. ()**

- Este posibil ca detergentul să fi fost adăugat în compartimentul greșit. >>> Dacă adăugați detergent în compartimentul de prespălare, chiar dacă nu ați selectat un program de prespălare, este posibil ca mașina să preia acest detergent în timpul etapei de clătire sau utilizare a balsamului. Curățați și spălați sertarul cu apă fierbinte. Introduceți detergentul în compartimentul corect.
- Este posibil ca detergentul să fi fost amestecat cu balsamul. >>> Nu amestecați balsamul cu detergentul. Curățați și spălați sertarul cu apă fierbinte.

Reziduuri de detergent în sertarul de detergent. ()**

- Este posibil să fi adăugat detergent în sertarul ud. >>> Uscăți sertarul pentru detergent înainte de a adăuga detergent.
- Este posibil ca detergentul să se fi umezit. >>> Păstrați detergentii într-un recipient închis într-un mediu fără umiditate și nu-i expuneți la temperaturi excesive.
- Presiunea apei este mică. >>> Verificați presiunea apei.
- Detergentul din compartimentul principal de spălare s-a umezit în timpul alimentării cu apă pentru prespălare. Este posibil ca orificiile compartimentului detergentului să fie blocate. >>> Verificați orificiile și curățați-le dacă acestea sunt înfundate.
- Ar putea fi o problemă cu supapele compartimentului detergentului.>>> Apelați un agent autorizat de service.
- Este posibil ca detergentul să fi fost amestecat cu balsamul. >>> Nu amestecați balsamul cu detergentul. Curățați și spălați sertarul cu apă fierbinte.

A rămas detergent pe rufe.

- Este posibil ca mașina să fie supraîncărcată. >>> Nu supraîncărcați mașina.
- Este posibil să fi fost selectat programul și temperatura greșite. >>> Selectați programul și temperatura corespunzătoare pentru rufe care urmează a fi spălate.
- Este posibil să fi fost utilizat detergent greșit. >>> Selectați detergentul potrivit pentru rufe care urmează a fi spălate.

În mașină se formează prea multă spumă. ()**

- E posibil să fi fost utilizați detergenți necorespunzători pentru mașina de spălat. >>> Utilizați detergenți corespunzători pentru mașina de spălat.
- Este posibil să fi fost folosită o cantitate excesivă de detergent. >>> Utilizați doar o cantitate suficientă de detergent.
- Este posibil ca detergentul să fi fost depozitat în condiții improprie. >>> Țineți detergentul într-o zonă închisă și uscată. Nu păstrați detergentul în locuri excesiv de călduroase.
- Rufe cu țesătură cu ochiuri, cum ar fi tutul, este posibil să formeze prea multă spumă, din cauza texturii lor. >>> Utilizați mai puțin detergent pentru aceste tipuri de țesături.
- Este posibil ca detergentul să fi fost introdus în compartimentul greșit. >>> Introduceți detergentul în compartimentul corect.
- Balsamul a fost luat mai devreme. >>> Se pare că există o problemă în supapele sau în sertarul detergentului. Contactați un agent de service autorizat.

Spuma se revarsă din sertarul detergentului.

- Este posibil să fie utilizată o cantitate excesivă de detergent. >>>>Amestecați o linguriță de balsam și ½ l apă și turnați în compartimentul principal de spălare al sertarului detergentului.
- Puneți detergentul potrivit în mașină pentru programe și cantitatea maximă indicată în „Tabelul de programe și consum”. Dacă utilizați substanțe chimice suplimentare (agenți de eliminat pete, înălbitori etc.), reduceți cantitatea de detergent.

Rufe rămân umede la finalizarea programului. (*)

- Poate apărea spuma excesivă, iar sistemul automat de absorbție a spumei poate fi activat datorită unei utilizări excesive a detergentului. >>> Utilizați cantitatea recomandată de detergent.

Uscarea durează prea mult.

- Este posibil ca mașina să fie supraîncărcată. >>> Nu supraîncărcați mașina.
- Este posibil să nu fie suficientă centrifugarea rufelor >>> Selectați o viteză mai mare de centrifugare în etapa de spălare a Mașinii de spălat rufe cu uscător.
- Robinetul ar putea fi închis. >>>Deschideți robineteii.

Rufe iese ude după etapa de uscare.

- Este posibil ca programul selectat să nu fie potrivit cu tipul de rufe.>>>Verificați etichetele cu privire la îngrijire de pe haine și selectați un program corespunzător sau selectați programe temporizate în plus.
- Este posibil ca mașina să fie supraîncărcată. >>> Nu supraîncărcați mașina.
- Este posibil să nu fie suficientă centrifugarea rufelor >>> Selectați o viteză mai mare de centrifugare în etapa de spălare a Mașinii de spălat rufe cu uscător.

Mașina nu pornește sau programul nu poate fi pornit

- Cablul de alimentare s-ar putea să nu fie conectat. >>> Asigurați-vă că este conectat cablul de alimentare.
- Programul s-ar putea să nu fie setat sau butonul de Pornire / Pauză / Anulare să nu fie apăsat. >>> Asigurați-vă că programul a fost setat și mașina nu se află în modul Pauză.
- Este posibil ca blocarea pentru copii să fie activată. >>> Dezactivați funcția de blocare pentru copii.

Rufe intră la apă, se decolorează, devin mate sau se deteriorează.

- Este posibil ca programul selectat să nu fie potrivit cu tipul de rufe.>>>Verificați etichetele cu privire la îngrijire de pe haine și selectați un program corespunzător sau selectați programe temporizate în plus. Nu trebuie să uscați rufe nepotrivate pentru uscare.

Mașina nu usucă.

- Rufe pot să nu fie uscate sau funcția de uscare nu a fost activată. >>> Verificați dacă funcția de uscare este selectată după programul de spălare selectat.

Ușa de încărcare nu poate fi deschisă.

- Este posibil ca ușa aparatului să nu se deschidă din motive de siguranță. >>> Dacă indicatorul de ușa închisă este activ pe afișaj după etapa de uscare, aparatul va menține ușa blocată, pentru siguranța dvs., până când se răcește.
- Ușa de încărcare nu se va deschide dacă alimentarea cu energie este întreruptă. >>> Pentru a deschide ușa de încărcare, deschideți capacul filtrului pompei și trageți în jos mânerul de urgență poziționat în partea posterioară a capacului. Consultați „Deschiderea ușii de serviciu în cazul unei pene de curent” Consultați „Blocarea ușii de serviciu”

(*) Mașina nu se comută în pasul de centrifugare în momentul când rufele nu sunt distribuite uniform în cuvă pentru prevenirea avarierii mașinii și a mediului ambiental. Reajustați distribuția rufelor și executați din nou centrifugarea.

(**) Este posibil să nu fi curățat regulat cuva. >>> Curățați cuva în mod regulat. A se consulta 6.2



AVERTIZARE!

- Dacă nu puteți elimina problema, cu toate că urmăriți instrucțiunile din această secțiune, consultați distribuitorul local sau agentul de service autorizat. Nu încercați niciodată să reparați mașina defectă pe cont propriu.



AVERTISMENT!

- Verificați secțiunea HomeWhiz pentru informații relevante cu privire la depanare.



Podložka - Sušilni

Navodila za uporabo

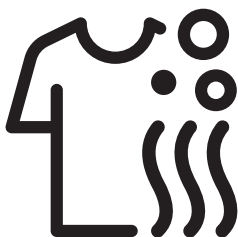

HTE 7616 X0



Prosimo, da najprej preberete ta uporabniški priročnik!

Spoštovani kupec,
Zahvaljujemo se vam za nakup izdelka Beko. Upamo, da boste z napravo, ki je bila proizvedena z visokokakovostno in najsodobnejšo tehnologijo, dosegli kar najboljše rezultate. Prosimo, da pred uporabo naprave skrbno preberete ta uporabniški priročnik in vso ostalo priloženo dokumentacijo ter oboje shranite za uporabo v prihodnje. Če napravo izročite drugi osebi, ji izročite tudi uporabniški priročnik. Upoštevajte vsa opozorila in informacije v uporabniškem priročniku. V uporabniškem priročniku so uporabljeni naslednji simboli:



NEVARNOST!

- Opozorilo za električni udar.



NEVARNOST!

- Opozorilo glede teže izdelka



NEVARNOST!

- Opozorilo za nevarnost požara.



POZOR!

- Opozorilo pred situacijami, ki predstavljajo nevarnost za življenje in lastnino.



PREVIDNOSTNI UKREP!

- Potrebni varnostni ukrepi.



INFORMACIJE

- Pomembne informacije in uporabni napotki glede uporabe.



- Preberite uporabniški priročnik.



- Embalaža je izdelana iz recikliranega materiala v skladu s predpisi.
- Embalaže ne odvrzite skupaj z gospodinjskimi ali ostalimi odpadki. Odnosite jo na zbirna mesta, ki so jih določile lokalne oblasti.



- Allergy UK je blagovna znamka britanske fundacije za boj proti alergijam "The British Allergy Foundation". Njihov glavni znak je »znak o odobritvi«. Ko vidite izdelek s tem logotipom, ste lahko prepričani, da je bil izdelek znanstveno preizkušen in je za njega dokazano, da zmanjšuje/odstranjuje alergene iz okolja bolnikov z alergijami in astmo oziroma občutno zmanjša njihovo vsebnost.



Ta izdelek je bil proizveden z uporabo najnovejše tehnologije v okolju prijaznih pogojih.

1 Pomembna navodila za varnost in okolje

V tem delu so opisana varnostna navodila za zaščito pred nastankom telesnih poškodb in škode. Neupoštevanje teh navodil pomeni izničenje vsakršnega jamstva.

1.1 Splošna varnost



POZOR!

- Otroci, stari osem let in več, ter osebe z zmanjšanimi telesnimi, zaznavnimi ali duševnimi sposobnostmi ali s pomanjkljivim znanjem in izkušnjami lahko napravo uporabljajo le pod nadzorom ali če so poučeni o njeni varni uporabi in z njo povezanimi nevarnostmi. Otroci se ne smejo igrati z izdelkom. Otroci naj izdelka ne čistijo ali vzdržujejo, če jih nihče ne nadzoruje. Otroci, mlajši od treh let, naj se v bližini izdelka ne zadržujejo brez stalnega nadzora.



OPOZORILO!

- Izdelka nikoli ne postavite na tla, pokrita s preprogo, saj lahko to povzroči pregrevanje električnih delov zaradi pomanjkanja pretoka zraka pod izdelkom. Zaradi tega lahko pride do okvare vašega izdelka.



INFORMACIJE

- Namestitvev lahko izvajajo le pooblaščen osebe. Proizvajalec ne odgovarja za morebitno škodo, ki nastane med opravili, ki jih izvajajo nepooblaščen osebe.

1.1.1 Električna varnost



NEVARNOST!

- V primeru kakršne koli okvare izdelka ne uporabljajte, dokler ga ne popravi pooblaščen serviser. Obstaja nevarnost električnega udara!
- Izdelka ni dovoljeno čistiti s curkom vode ali zlivanjem vode nanj. Obstaja nevarnost električnega udara!



POZOR!

- Če je napajalni kabel poškodovan, ga mora zamenjati proizvajalec, poprodajno osebje ali podobno usposobljena oseba (po možnosti električar) ali oseba, ki jo je pooblastil uvoznik, saj boste tako preprečili morebitna tveganja.



OPOZORILO!

- Kadar izdelek ni v uporabi, ga izklopite.
- V nobenem primeru se ne dotikajte vtiča z mokrimi rokami. V nobenem primeru ne vlecite za kabel, ko želite izključiti napajanje; primite vtič in ga izvlecite.
- Izdelek naj bo med nameščanjem, vzdrževanjem, čiščenjem in popravilom odklopljen iz napajanja.
- Povezav ni dovoljeno vzpostavljati s podaljški ali več vtiči.



INFORMACIJE

- Izdelek je zasnovan tako, da začne ponovno delovati, ko se po izpadu elektrike napajanje ponovno vzpostavi. Če želite preklicati program, preberite poglavje »Preklic programa«.

1.1.2 Varnost izdelka



NEVARNOST!

- Če je v bobnu voda, ne odpirajte vratc za nalaganje perila in ne poskušajte odstraniti filtra. V nasprotnem primeru boste ustvarili nevarnost poplave in telesnih poškodb zaradi vroče vode.



POZOR!

- Cev za dovod vode in odtočno cev je treba trdno pritrditi in ju ohraniti nepoškodovani. V nasprotnem primeru obstaja možnost iztekanja vode.



INFORMACIJE

- Zaklenjenih vratc za nalaganje ne odpirajte na silo. Vratca se bodo odprla takoj, ko se cikel pranja zaključi. Če se stroj ob zaključku programa ni dovolj ohladil, njegovih vratc za nalaganje ni mogoče odpreti. Počakajte, da se izdelek ohladi. Če se vratca še vedno ne odprejo, uporabite rešitve, ki so navedene pri napaki »Vratc za nalaganje ni mogoče odpreti« v razdelku »Odpravljanje težav«. Vratc za nalaganje ne odpirajte na silo. Poškodujete lahko vratca in zaklepni mehanizem.

- Na mestu, kjer bo ta izdelek nameščen, ne sme biti vratc z zaklepom, sornikom ali tečajem, ki bi preprečevala popolno odpiranje vratc za nalaganje.
- Upoštevajte navodila na etiketah na perilu in embalaži pralnega sredstva.
- Uporabljajte pralna sredstva, mehčalce in dodatke, primerne za pralne stroje.
- Izdelka ne nameščajte ali puščajte na mestih, kjer bo izpostavljen vremenskim pogojem.
- S krmilnimi elementi izdelka se ne igrajte.
- Če je za uskladitev s standardom potreben samodejno nastavitveni termost, potem navodila za vključitev samodejnega nastavitvenega termostata na napravah, ki se resetirajo z odklopom napajalne mreže, morajo vsebovati del naslednjega: **POZOR:** Da bi se izognili nevarnosti zaradi nenamernega reseta termostata, naprave ne smete napajati prek zunanje stikalne naprave, kot je časovnik, ali priključiti na tokokrog, ki ga program redno vkloplja in izkloplja.

1.1.3 Opozorila glede sušenja



NEVARNOST!

- Perilo, ki je bilo predhodno oprano, očiščeno, umazano ali ki je umazano z bencinom/plinskim oljem, topili za kemično čiščenje ali drugimi vnetljivimi/eksplozivnimi snovmi, bo oddajalo vnetljive/eksplozivne hlape, zato ga ne sušite v stroju. V nasprotnem primeru obstaja nevarnost požara.
- Perilo, umazano z rastlinskim oljem, alkoholom, bencinom, plinskim oljem, odstranjevalcem madežev, terpentinom, voskom ali odstranjevalcem voska, pred sušenjem operite z vročo vodo in veliko količino pralnega sredstva. V nasprotnem primeru obstaja nevarnost požara.



NEVARNOST!

- Perilo, ki vsebuje gumijasto peno (peno iz lateksa), kape za tuširanje, voododporni tekstil, oblačila in vzglavniki z gumijasto podporo ali podporo iz penaste gume niso primerni za strojno sušenje. V nasprotnem primeru obstaja nevarnost požara.
- Če v stroju uporabljate kroglice za perilo, merilne lončke ali kletko za perilo, se lahko ti izdelki med sušenjem staliijo. Če boste izbrali funkcijo sušenja, teh izdelkov ne uporabljajte. V nasprotnem primeru obstaja nevarnost požara.
- Če za čiščenje uporabljate industrijske kemikalije, ne uporabljajte funkcije sušenja. V nasprotnem primeru obstaja nevarnost požara.



NEVARNOST!

- Po sušenju se stekla na vratcih za nalaganje ne dotikajte z golimi rokami. Obstaja nevarnost opeklin.
- Zadnji korak je ohlajanje, ki perilo ohrani na določeni temperaturi, da se to ne poškoduje. Če boste vratca odprli pred zaključkom hlajenja, ste lahko izpostavljeni vroči pari. Lahko se opečete.
- Če je zaradi prekinitve programa ali izpada električne energije prišlo do prekinitve programa sušenja, je lahko perilo v stroju vroče. Bodite pazljivi.



POZOR!

- Stroja ne zaustavljajte pred koncem programa sušenja. Če ne gre drugače, perilo vzemite iz stroja, ga dajte na ustrezno mesto in počakajte, da se ohladi.
- Vaš izdelek je zasnovan za delovanje pri temperaturah med 0 in +35 °C.
- Stroj naj bo nameščen v prostoru s temperaturo med 15 in 25 °C.
- Poskrbite, da v izdelek ne bodo vstopile živali. Pred uporabo preglejte notranjost izdelka.
- Stroja ob sušenju ne preobremenite s preveliko količino perila. Upoštevajte največjo količino perila, ki je določena za sušenje.



OPOZORILO!

- Stroja ne uporabljajte za sušenje usnjenih oblačil ali oblačil, ki vsebujejo usnje (kot so usnjene nalepke na kavbojkah). Barva usnjenih delov lahko vpliva na druge tkanine.
- Če se pojavi težava, ki je ne morete rešiti s pomočjo informacij v razdelku z varnostnimi navodili, stroj izklopite in odklopite iz napajanja ter pokličite pooblaščenega serviserja.
- Pralno-sušilni stroj lahko uporabljate samo za pranje, samo za sušenje ali oboje, pranje in sušenje perila. Stroja ne uporabljajte samo za sušenje mokrega perila daljše časovno obdobje. Kadar stroj uporabljate samo za sušenje, vsakih 15 ciklov sušenja zaženite program za pranje brez perila v stroju.



OPOZORILO!

- Pred nalaganjem perila v stroj vsak kos oblačila preglejte in se prepričajte, da v perilu oziroma njegovih žepih ni vžigalnikov, drobiža, kovinskih predmetov, igel itd.
- V stroju ne sušite spodnjega perila s kovinskimi deli. Kovinski deli lahko med sušenjem odpadejo in stroj poškodujejo. Dajte jih v vrečko ali prevleko za vzglavnik.
- V stroju ne sušite velikih kosov, kot so zavese iz tila, posteljnina, odeje ali preproge, saj jih lahko poškodujete.



INFORMACIJE

- Ne sušite neopranega perila.
- Ne uporabljajte mehčalcev ali antistatičnih sredstev, če jih ne priporoča proizvajalec.
- Izdelke, kot je mehčalec, je treba uporabiti v skladu z navodili proizvajalca.
- Stroja ne uporabljajte za sušenje svilenih, volnenih ali podobno občutljivih oblačil. Volnena oblačila se lahko skrčijo, ostala občutljiva oblačila pa poškodujejo.
- Pred pranjem in sušenjem preverite simbole na etiketi oblačil.

1.2 Pravilna uporaba



INFORMACIJE

- Stroj je zasnovan za uporabo v gospodinjstvih. Ni primeren za uporabo v komercialne in druge nenačrtovane namene.
- Izdelek lahko uporabljate le za pranje, izpiranje in sušenje tekstilnih izdelkov, ki imajo ustrezno oznako.
- Proizvajalec ne odgovarja za nepravilno uporabo ali prevoz.
- Tehnična življenjska doba stroja je 10 let. V tem obdobju vam bodo na voljo originalni rezervni deli za pravilno delovanje naprave.
- Ta aparat je namenjen za uporabo v gospodinskih in podobnih aplikacijah, kot so:
 - kuhinjske prostore osebja v trgovinah, pisarnah in drugih delovnih okoljih;
 - kmečke hiše;
 - s strani strank v hotelih, motelih in drugih stanovanjskih okoljih;
 - okolja z nočitvijo in zajtrkom;
 - območja za komunalno rabo v stanovanjskih blokii ali v pralnicah.

1.3 Varnost otrok



POZOR!

- Otroci, mlajši od treh let, naj se v bližini izdelka ne zadržujejo brez stalnega nadzora.
- Embalažni material je nevaren za otroke. Embalažni material shranite na varno mesto, kamor otroci nimajo dostopa.



POZOR!

- Električni izdelki so nevarni za otroke. Preprečite otrokom dostop v bližino izdelka, medtem ko ta deluje. Ne dovolite otrokom, da se igrajo s izdelkom. Uporabite otroško ključavnico in tako preprečite otrokom poseganje v izdelek.
- Ne pozabite zapreti vratc za nalaganje, preden zapustite prostor, v katerem je izdelek nameščen.
- Hranite vsa pralna sredstva in dodatke na varnem mestu, kamor otroci nimajo dostopa, ter zaprite pokrov embalaže pralnega sredstva oziroma zatesnite njegovo embalažo.

1.4 Skladnost z direktivo OEE0 in odlaganje odpadnega izdelka

Izdelek ne vsebuje škodljivih in prepovedanih materialov, ki so opisani v Direktivi o ravnanju z odpadno električno in elektronsko opremo. Izdelek je v skladu z direktivo OEE0.



Z recikliranjem rabljenih izdelkov boste pomagali zaščititi okolje in naravne vire. Za večjo varnost otrok pred odlaganjem naprave odrežite napajalni kabel in onemogočite zaklepni mehanizem vratc za nalaganje, da onemogočite delovanje izdelka.

Skladnost z direktivo RoHS

Ta izdelek je skladen z direktivo RoHS št. 2011/65/EU. Ne vsebuje škodljivih ali prepovedanih materialov, ki so navedeni v direktivi.

1.5 Podatki o embalaži

Embalaža je izdelana iz recikliranega materiala v skladu z našimi državnimi okoljevarstvenimi predpisi. Embalaže ne zavrzite med običajne gospodinjske odpadke. Odnosite jo na zbirna mesta za embalažo, ki so jih določile lokalne oblasti.

2 Vaš pralno-sušilni stroj

2.1 Pregled

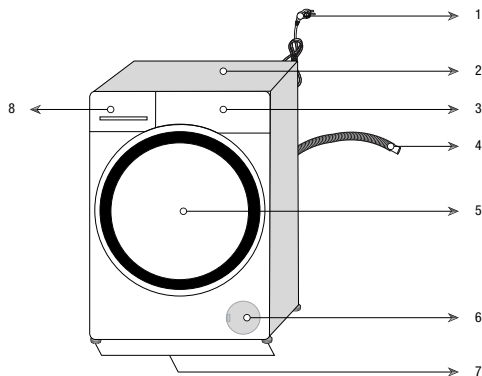

1 – Napajalni kabel	5 – Vrata za nalaganje perila
2 – Zgornja plošča	6 – Pokrov filtra
3 – Nadzorna plošča	7 – Nastavljive nogice
4 – Odvodna cev	8 – Predal za pralno sredstvo

2.2 Vsebnost embalaže



Napajalni kabel



Odvodna cev

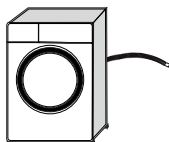

Vijaki za zaščito med prevozom in prenašanjem

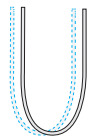

Dovodna cev glavnega vodovodnega omrežja

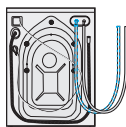

Predelek za tekoče pralno sredstvo (*)



Uporabniški priročnik



Sklop plastičnega čepa



INFORMACIJE

- Številke in vrednosti v priročniku so shematične in morda v celoti ne ustrezajo izdelku.

(*) Glede na model izdelka je lahko dobavljen s strojem.

2.3 Tehnične specifikacije

Ime dobavitelja ali blagovna znamka	Beko
Naziv modela	HTE 7616 X0
	7169343800
Najvišja hitrost centrifuge (vrt./min.)	1200
Kapaciteta pranja (bombaž) (kg)	7
Kapaciteta sušenja (bombaž) (kg)	4
Vgrajeno	Št.
Višina (cm)	84
Širina (cm)	60
Globina (cm)	50
Enojni dotok vode/dvojni dotok vode	• / -
• Na voljo	
Električna poraba (V/Hz)	230 V / 50Hz
Skupni tok (A)	10
Skupna moč (W)	2200
Koda glavnega modela	1417



INFORMACIJE

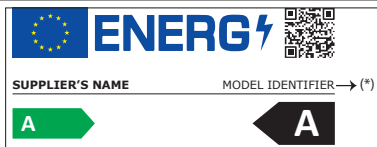

- Podatke o modelu, shranjene v bazi podatkov izdelka, dobite tako, da vnesete naslednje spletno mesto in poiščete identifikator modela (*), ki ga najdete na energijski nalepki.

<https://eprel.ec.europa.eu/>



OPOZORILO!

- Vrednosti porabe so veljavne le za primere, ko povezava z brezžičnim omrežjem ni vzpostavljena.

Tabela simbolov

3 Namestitev

Stroj pripravite na uporabo tako, da preberete priročnik o uporabi ter se prepričate, da so na lokaciji na voljo ustrezna oskrba z električno energijo in vodo ter odjemni sistemi. V nasprotnem pokličite strokovno usposobljenega tehnik ali vodovodarja, ki bo namestil napeljavo.

- Stroja ne namestite na mesta, kjer temperatura pade pod 0 °C (glejte Opozorila za sušenje).
- Če pustite prostor ob straneh stroja, naj bi to zmanjšalo vibracije in hrup.
- Na mestu namestitve stroja se ne smejo nahajati zaklepna ali drsna vrata oziroma vrata na tečajih, ki bi ovirala popolno odpiranje vratc za nalaganje.
- Stroj uporabljajte v dobro prezračenem prostoru brez prahu.
- Ne polagajte virov toplote, kot so kuhalne plošče, likalniki, pečice itd., na pralni stroj in jih ne uporabljajte na izdelku.

3.2 Odstranjevanje embalažnih ojačitev





Stroj nagnite nazaj in odstranite ojačitev. Odstranite embalažno ojačitev, pritrjeno na trak.

	NEVARNOST!
<ul style="list-style-type: none">• Stroj je težek. Podpore embalaže odstranite, kot prikazuje slika.• Pazite, da se vam med postopkom ne zagzodi roka pod strojem.	

3.3 Odstranjevanje vijakov za zaščito med prevozom in prenašanjem

	PREVIDNOSTNI UKREP!
<ul style="list-style-type: none">• Vijakov za zaščito med prevozom in prenašanjem ne odstranite, dokler ne odstranite podpore embalaže.• Preden pralni stroj zaženete, odstranite vijake za zaščito med prevozom in prenašanjem! V nasprotnem primeru lahko pride do poškodbe stroja.	

	NEVARNOST!
<ul style="list-style-type: none">• Namestitev in priključitev stroja na elektriko naj opravijo usposobljene osebe. Proizvajalec ne odgovarja za morebitne poškodbe, ki nastanejo med opravili, ki jih izvajajo nepooblaščen osebe.	

	NEVARNOST!
<ul style="list-style-type: none">• Stroj je težek, zato ga mora nesti več kot ena oseba.	

	POZOR!
<ul style="list-style-type: none">• Pred namestitvijo s prostim očesom pralni stroj pregledajte in potrdite, da ni poškodovan. Če odkrijete poškodbe, stroja ne namestite. Poškodovani izdelki so nevarni.	

	PREVIDNOSTNI UKREP!
<ul style="list-style-type: none">• Priprava lokacije in napeljave za električno energijo, vodo in odpadno vodo na mestu postavitve so dolžnost in odgovornost kupca.• Preverite in se prepričajte, da med potiskanjem stroja na mesto postavitve ali med čiščenjem niste zvilili, stisnili ali zdrobili dovodne in odjemne vodne cevi ter električnega kabla.	

3.1 Primerno mesto za postavitvev

- Stroj postavite na trda in ravna tla. Stroja ne postavljajte na preprogo z daljšimi nitmi ali podobne površine.
- Če se na površini nahajajo stopnice, stroja ne postavljajte blizu roba. Stroja prav tako ne postavljajte na ploščad.
- Stroja ne postavite na napajalni kabel.

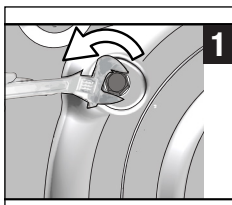

- 1 Z orodjem odvijte vse vijake, da se ti prosto vrtijo.

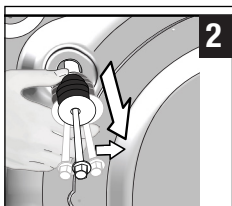

- 2 Vijake za zaščito med prevozom in prenašanjem odstranite tako, da jih narahlo zavrtite.

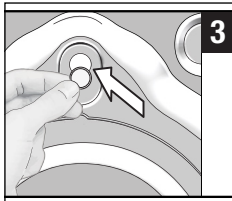

- 3 V luknje na plošči zadaj pritrdite plastične pokrove iz vrečke, v kateri je uporabniški priročnik.



INFORMACIJE

- Vijake za zaščito med prevozom in prenašanjem shranite na varno mesto, da jih boste lahko uporabili, ko boste naslednjč premikali stroj.
- Preden stroj premaknete na drugo mesto, obvezno pritrdite vijake za zaščito med prevozom in prenašanjem!

3.4 Povezava dovodne cevi za vodo



INFORMACIJE

- Vodni tlak, potreben za pravilno obratovanje stroja, je 1–10 barov (0,1–1 MPa). Za neovirano delovanje stroja mora v eni minuti iz odprte pipe steči 10–80 litrov vode. Če je vodni tlak višji, namestite reducirni ventil.



POZOR!

- Modelov z enim dovodom za vodo ni dovoljeno povezati na pipo za toplo vodo. Nevarnost poškodb perila ali preklopa stroja v varen način in njegovo nedelovanje.
- Na nov stroj ne povežite starih ali rabljenih dovodnih cevi. Nevarnost pojava madežev na perilu.

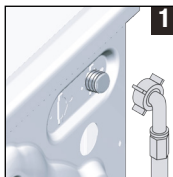

- 1 Povežite priloženo posebno cev na dovod za vodo na stroju.



POZOR!

- Med nameščanjem stroja se prepričajte, da je cev za mrzlo vodo pravilno priključena. Če cevi nista pravilno nameščeni, bo perilo po zaključku pranja vroče in se bo prej obrabilo.

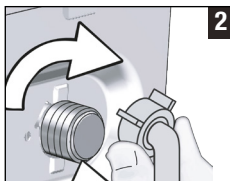

- 2 Z roko dobro pritrdite matico za cevi. Matic ne privijajte z orodjem.



- 3 Potem ko napeljete cevi, odprite pipe do konca in se prepričajte, ali spoji tesnijo.

Če opazite uhajanje vode, zaprite pipo in odstranite matico. Preglejte tesnilo in ponovno privijte matico. Za zaščito pred uhajanjem vode zaprite pipe, ko stroja ne uporabljate.

3.5 Priključek na odtok

- Pritrdite konec odtočne cevi neposredno na odtok za odpadno vodo, umivalnik ali kopalno kad.



POZOR!

- Nevarnost poplave v primeru izpada cevi iz ohišja med izpustom vode. Tudi nevarnost opeklin zaradi visokih temperatur med pranjem. Preprečite takšne situacije in poskrbite za neovirano dovajanje in odvajanje vode tako, da končni del odjemne cevi pritrdite tesno oziroma tako, da se cev ne more premikati.

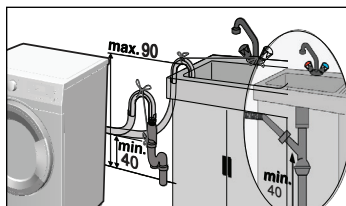
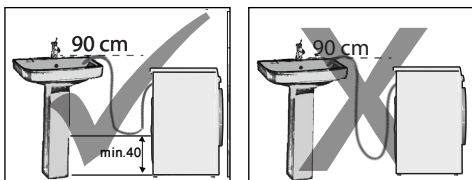

- Cev namestite na višino min. 40 cm in maks. 90 cm.
- Če je cev speljana po tleh (oziroma manj kot 40 cm od tal), je odvajanje vode oteženo, perilo pa postane po pranju preveč mokro, zato upoštevajte višine, označene na sliki.
- Za zaščito pred stekanjem onesnažene vode nazaj v stroj in za neoviran odjem takšne vode ne potopite končnega dela cevi v onesnaženo vodo in ne povežite v odtok več kot 15 cm cevi. Če je cev predolga, jo odrežite.
- Končnega dela cevi ni dovoljeno upogniti, nanj stopati in cev ne sme biti stisnjena ob odtok in stroj.
- Če je cev prekratka, dodajte originalni podaljšek. Najv. dovoljena dolžina cevi je 3,2 m. Povezavo med podaljškom cevi in odtočno cevjo stroja je treba dobro pritrditi z ustrežno objemko, da se ne more sneti in puščati.

3.6 Namestitev nogic

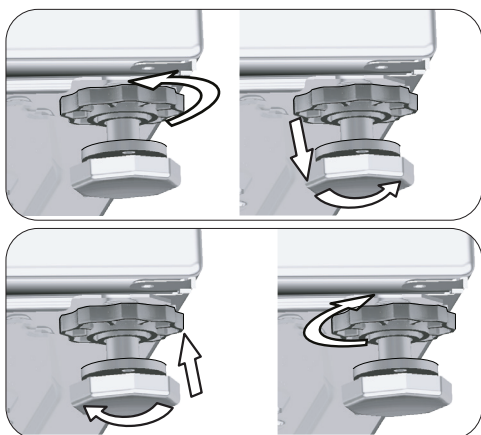

POZOR!

- Nogice stroja namestite tako, da bo na površini, na katero je stroj postavljen, stal stabilno.
- Stroj uravnotežite z nastavitvijo nogic.
- Ali stroj stoji stabilno, lahko preverite tako, da pritisnete na zgornje diagonalne robove stroja.
- V nasprotnem primeru se stroj med obratovanjem premika in povzroči nevarnost stiskanja, hrupa in vibracij.
- Blokirnih matic ne odvijajte z orodjem. V nasprotnem primeru se lahko poškodujejo blokirne matice.

- a) Z roko odvijte blokirne matice na nogicah.
- b) Nogice nastavite tako, da stroj uravnotežite.
- c) Z roko znova privijte vse blokirne matice.

3.7 Električna povezava

Stroj priključite v ozemljeno vtičnico, zaščiteno z varovalko z močjo 16 A. Naše podjetje ne odgovarja za poškodbe, ki nastanejo med uporabo stroja brez ozemljitve, ki je v skladu z lokalnimi predpisi.

- Povezava mora biti v skladu z veljavnimi državnimi predpisi.
- Ožičenje tokokroga električne vtičnice mora izpolnjevati zahteve naprave. Priporočamo uporabo prekinjevalca tokokroga GFCI.
- Poskrbite, da bo vtič napajalnega kabla po namestitvi dostopen brez težav.

- Če je vrednost toka varovalke ali prekinjala v ohišju manjša od 16 A, pokličite strokovno usposobljenega električarja, da namesti varovalko 16 A.
- Predpisana napetost v »Tehničnih specifikacijah« mora biti enaka omrežju napetosti.

4 Priprava

4.1 Sortiranje perila

- * Perilo sortirajte po vrsti tkanine, barvi, umazanosti ter ustrezni temperaturi pranja.
- * Obvezno upoštevajte navodila na etiketah na perilu.

4.2 Priprava perila za pranje

- Nedrčki s kostjo in oblačila s kovinskimi deli, kot so zaponke ali gumbi, poškodujejo stroj. Odstranite kovinske dele ali dajte takšno perilo v bombažne pralne vrečke oziroma bombažno prevleko za vzglavnik. Poleg tega se tovrstna oblačila lahko med sušenjem pregrejejo in poškodujejo ostala oblačila. Stroja ne uporabljajte za sušenje takšnih oblačil.
- Majhno perilo, kot so otroške nogavice in najlonske nogavice, perite v bombažni pralni vrečki oziroma bombažni prevleki za vzglavnik.
- Zaveso položite v stroj brez tlačenja. Odstranite elemente za pritrditev zaves. Zaves iz tila ne sušite v stroju.
- Zaprite zadrge, prišijte zrahljane gumbe in popravite razporke in raztrge.
- Za oblačila, označena z oznako »strojno pranje« in »ročno pranje«, nastavite ustrezen program pranja. Posušite jih tako, da jih obesite ali položite na ravno podlago. Stroja ne uporabljajte za sušenje takšnih oblačil.
- Ne perite barvnega in belega perila hkrati. Nova in temna barvna oblačila spustijo barvo. Perite jih ločeno.
- Uporabljajte samo barve/izdelke za spreminjanje barve in odstranjevanje vodnega kamna, ki so primerni za strojno pranje. Obvezno upoštevajte navodila na embalaži.

	NEVARNOST!
<ul style="list-style-type: none"> • Poškodovane napajalne kable mora zamenjati pooblaščen serviser. 	

3.8 Prevoz stroja

- 1 Pred prevozom stroja izvalcite njegov napajalni kabel.
- 2 Odstranite cevi za dovod in odjem vode.
- 3 Odstranite vso vodo, ki je ostala v stroju. Glejte 6.5.
- 4 Namestite vijake za zaščito med prevozom in prenašanjem v obratnem vrstnem redu demontaže. Glejte 3.3.

	NEVARNOST!
<ul style="list-style-type: none"> • Stroj je težek, zato ga mora nesti več kot ena oseba. • Stroj je težek. Nesti ga morata dve osebi, posebna previdnost pa je potrebna pri prenašanju po stopnicah. Če stroj pade na vas, se lahko poškodujete. 	

	POZOR!
<ul style="list-style-type: none"> • Embalažni material je nevaren za otroke. Embalažni material shranite na varno mesto, kamor otroci nimajo dostopa. 	

	INFORMACIJE
<ul style="list-style-type: none"> • Preden stroj premaknete na drugo mesto, obvezno pritrdite vijake za zaščito med prevozom in prenašanjem! 	



INFORMACIJE

- Perilo, umazano z moko, prahom, mlekom v prahu itd., najprej močno stresite in šele nato dodajte v pralni stroj. Takšen prah in praški na perilu se lahko v notranjih delih stroja čez čas nakopičijo ter povzročijo škodo.
- Oblačila iz angora volne pred pranjem pustite nekaj ur v zamrzovalniku. Tako bo muckanje manjše.
- Hlače in občutljivo perilo pred pranjem obrnite na notranjo stran.
- Trdovratne madeže primerno obdelajte že pred pranjem. Če niste prepričani, se posvetujte z osebjem v čistilnici.
- Iz žepov odstranite vse predmete, npr. kovance, svinčnike in sponke za papir, žepe obrnite in jih skrtajte, če je mogoče. Takšni predmeti lahko poškodujejo stroj ali med pranjem ustvarjajo hrup.

4.3 Nasveti za varčevanje z energijo in vodo

Naslednje informacije vam bodo pomagale pri uporabi izdelka na okolju prijazen način. Izdelek uporabljajte z največjo dovoljeno nosilnostjo za izbrani program, vendar ne preobremenjajte. Glej »Preglednica programov in porab«.

- Obvezno upoštevajte navodila za temperaturo na embalaži pralnega sredstva.
- Manj umazano perilo perite z nizkimi temperaturami.
- Za manjše količine manj umazanega perila nastavite programe hitrega pranja.
- Ne nastavite predpranja in visokih temperatur za pranje perila, ki ni zelo umazano ali zamazano.
- Če boste perilo posušili v sušilnem stroju, med pranjem izberite največjo priporočljivo hitrost centrifugiranja.
- Uporabite toliko pralnega sredstva, kot ga priporoča etiketa na embalaži pralnega sredstva.



Pred prvo uporabo stroja se prepričajte, da ste ustrezno opravili vsa pripravljala dela po navodilih iz poglavij »Pomembna navodila za varnost in okolje« in »Namestitvev«.

Stroj pripravite na pranje perila tako, da najprej zaženete program za čiščenje bobna. Če ta program na vašem stroju ni na voljo, uporabite metodo, ki je opisana v poglavju 6.2.



INFORMACIJE

- Uporabljajte sredstvo za zaščito pred nastajanjem vodnega kamna, primerno za pralne stroje.
- Po opravljenih procesih za nadzor kakovosti med proizvodnjo je morda v stroju ostala manjša količina vode. Ta voda ne predstavlja nevarnosti za stroj.

4.5 Ustrezna količina perila

Največja količina perila je odvisna od vrste perila, stopnje umazanosti in izbranega programa pranja. Stroj količino vode samodejno nastavi glede na težo naloženega perila.



POZOR!

- Upoštevajte informacije iz tabele programov in porabe. Če boste naložili preveč perila in preobremenili stroj, bodo rezultati pranja slabši. Poleg tega pa lahko stroj med delovanjem ustvarja hrup in vibrira. Za dobro zmogljivost sušenja v stroju ne naložite več perila, kot je priporočeno.

Vrsta perila	Teža (g)	Vrsta perila	Teža (g)
Kopalni plašč	1200	Brisača za roke	100
Robček iz blaga	100	Spalna srajca	200
Rjuha	700	Spodnje perilo	100
Rjuha	500	Moška delovna srajca	600
Prevelka za vzglavnike	200	Moška srajca	200
Namizni prt	250	Moška pižama	500
Brisača	200	Bluza	100

4.6 Nalaganje perila

1. Odprite vratca za nalaganje perila.
2. Perilo naložite v stroj, vendar ga ne natlačite.
3. Potisnite vratca za nalaganje, tako da se zaprejo in zaslišite, kako se zaskočijo. Prepričajte se, da se oblačila niso zataknila v vratih.



INFORMACIJE

- Med delovanjem programa so vratca blokirana. Zaklep vratc se odpre takoj, ko se program pranja zaključi. Če je ob koncu programa notranjost stroja prevroča, se vratca za nalaganje ne bodo odprla, dokler se stroj ne ohladi. Če se vratca ne odprejo, uporabite rešitve, ki so navedene za napako »Vratc za nalaganje ni mogoče odpreti« v razdelku »Odpravljanje težav«.



POZOR!

- Če perilo v boben ni naloženo pravilno, lahko stroj med delovanjem ustvarja hrup in vibrira.

4.7 Uporaba pralnega sredstva in mehčalca



INFORMACIJE

- Ob uporabi pralnega sredstva, mehčalca, škroba, barvila, belila ali sredstva za odstranjevanje vodnega kamna pozorno preberite navodila proizvajalca na embalaži in upoštevajte navodila za odmerjanje. Uporabite merilno čašo, če je na voljo.

4.7.1 Predal za pralno sredstvo

Predal za pralno sredstvo sestavljajo trije predelki:

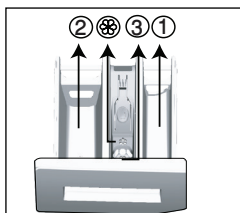

- (1) za predpranje,
- (2) za glavno pranje,
- (3) za mehčalec.
- (☉) V predelku za mehčalec je tudi sifonski del.

4.7.2 Pralno sredstvo, mehčalec in druga čistilna sredstva

- Pralno sredstvo in mehčalec dodajte, preden zaženete program pranja.
- Med delovanjem programa ne puščajte odprtega predala za pralno sredstvo!
- Če uporabite program brez predpranja, tekočega pralnega sredstva ne dodajajte v predelek za predpranje (predelek št. »1«).

- Če nastavite program s predpranjem, tekoče pralno sredstvo dodajte v predelek za predpranje (predelek št. »1«).
- Če ste v boben naložili vrečko s pralnim sredstvom ali pralno kroglico, ne nastavite programa s predpranjem. Vrečko s pralnim sredstvom ali pralno kroglico dodajte med perilo v stroju. Po sušenju jo odstranite.
- Če uporabljate tekoče pralno sredstvo, ne pozabite dati lončka s tekočim pralnim sredstvom v predelek za glavno pranje (predelek št. 2).
- Ko je stroj v načinu sušenja, ne dodajajte pralnih kemikalij (tekočega pralnega sredstva, mehčalca itd.).

4.7.3 Izbira vrste detergenta

Vrsta pralnega sredstva je odvisna od programa pranja, vrste in barve tkanin.

- Za barvno in belo perilo uporabljajte različne detergente.
- Občutljivo perilo perite s posebnimi pralnimi sredstvi (tekoče pralno sredstvo, šampon za volno itd.), ki so izdelana posebej za občutljivo perilo in v predlaganih programih.
- Za pranje temnih oblačil in prešitih odev je priporočljiva uporaba tekočega pralnega sredstva.
- Volne operite v predlaganem programu s posebnim detergentom, narejenim posebej za volnene.
- Preglejte del opisov programov za predlagani program za različne tekstilije.
- Vsa priporočila o detergentih veljajo za izbrani temperaturni razpon programov.



POZOR!

- Uporabljajte le pralna sredstva, izdelana za uporabo v pralnih strojih.
- Ne uporabljajte milnih praškov.

4.7.4 Odmerjanje količine pralnega sredstva

Količina pralnega sredstva je odvisna od količine perila, umazanosti perila in trdote vode.

- Ne odmerite več, kot navaja priporočilo na embalaži pralnega sredstva; posledica nepravilnega odmerjanja so premočno penjenje, slabo izpiranje, stroškovna neučinkovitost in okolju škodljivo ravnanje.
- Za manjše količine perila ali malo umazano perilo uporabite manj pralnega sredstva.

4.7.5 Uporaba mehčalca

Mehčalec dolijte v ustrezen predelek v predalu za pralno sredstvo.

- Ne vlijte nad oznako (>max<) v predelku za mehčalec.
- Mehčalec, ki ni več v tekočem stanju oziroma je koncentriran, razredčite z vodo, šele nato ga vlijte v predal za pralno sredstvo.

4.7.6 Uporaba tekočega pralnega sredstva

4.7.6.1 Če ima naprava predelek za tekoče pralno sredstvo

- Lonček za tekoče pralno sredstvo dodajte v predelek št. »2«.
- Pralno sredstvo, ki ni več v tekočem stanju, razredčite z vodo, šele nato ga vlijte v predelek.

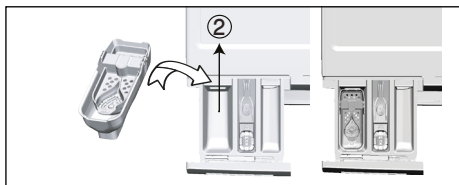

4.7.6.2 Če je izdelek opremljen s pripomočkom za tekoče pralno sredstvo:

- Kadar želite uporabiti tekoče pralno sredstvo, pritisnite točko, ki je prikazana, za vrtenje aparata. Del, ki pade navzdol, bo deloval kot ovira za tekoče pralno sredstvo.
- Če je potrebno, očistite pripomoček z vodo, medtem ko je nameščen ali pa ga najprej odstranite.
- Če boste uporabili pralni prašek, mora biti pripomoček pritrjen v zgornjem položaju.

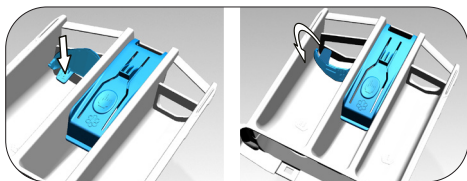

4.7.6.3 Če naprava nima predelka za tekoče pralno sredstvo

- Za program s predpranjem ne uporabite tekočega pralnega sredstva.
- Tekoče pralno sredstvo lahko pusti madeže na oblačilih, če je uporabljena funkcija za zakasnitev zagona. Če načrtujete uporabo funkcije za zakasnitev zagona, ne uporabite tekočega pralnega sredstva.

4.7.7 Uporaba pralnega sredstva v obliki gela ali tablete

- Če je pralno sredstvo v gelu zaradi svoje gostote v tekočem stanju in stroj ni opremljen s posebnim predelkom za tekoče pralno sredstvo, dolijte pralno sredstvo v gelu v predelek za glavno pranje, in sicer med prvim dovajanjem vode. Če je stroj opremljen s predelkom za tekoče pralno sredstvo, vlijte pralno sredstvo v predelek, preden zaženete program.
- Pralno sredstvo v gelu, ki zaradi svoje gostote ni v tekočem stanju, ali gel v kapsuli pred pranjem vstavite neposredno v boben.
- Pralno sredstvo v obliki tablet dajte pred pranjem v predelek za pranje (predelek št. »2«) ali neposredno v boben.



INFORMACIJE

- Tablete lahko pustijo sledi v predelku za pralno sredstvo. Če naletite na ostanke, pri prihodnjih pranjih položite tableto s sredstvom za pranje med perilo v spodnji del bobna.



INFORMACIJE

- Ko uporabljate pralno sredstvo v obliki tablete ali gela, ne vključite funkcije predpranja.
- Pred sušenjem iz bobna odstranite predmete, kot je plastična posodica za pralno sredstvo.

4.7.8 Uporaba škroba za pranje

- V predelek za mehčalec dodajte tekoči škrob, škrob v prahu ali barvo za perilo.
- Mehčalca in škroba med pranjem ne uporabljajte skupaj.
- Po uporabi škroba notranjost naprave obrišite z vlažno in čisto krpo.

4.7.9 Uporaba belila

- Izberite program s predpranjem in dodajte belilo, ko se zažene predpranje. V predelek za predpranje ne dodajte pralnega sredstva. Druga možnost je, da izberete program s korakom zelo suho, v prazen predelek za pralno sredstvo dodate belilo, in ko se na zaslonu prvič pojavi korak izpiranja, v isti predelek dodate en kozarec vode.
- Ne mešajte belila in pralnega sredstva.

- Uporabite le majhno količino (približno 50 ml) belila in dobro izperite oblačila, da ne bo prišlo do draženja kože. Belila ne uporabljajte za barvna oblačila in ga ne vlivajte na perilo.
- Če uporabljate belilo na osnovi kisika, izberite program za pranje perila pri nizkih temperaturah.
- Belila na osnovi kisika se lahko uporabljajo skupaj s pralnim sredstvom. Če ima pralno sredstvo drugačno konsistenco, v predelek za pralno sredstvo št. 2 najprej dodajte pralno sredstvo in počakajte, da stroj skupaj z vodo izprazni predelek. Medtem ko se voda dovaja v stroj, dodajte belilo v isti predelek.

4.7.10 Uporaba sredstev za odstranjevanje vodnega kamna

- Po potrebi uporabite sredstvo za odstranjevanje vodnega kamna, izdelano posebej za pralne stroje.

4.8 Nasveti za učinkovito pranje

		Oblačila			
		Svetlo in belo perilo	Barvno perilo	Črno/temno perilo	Občutljivo/volneno/svileno perilo
		(Priporočljive temperature glede na stopnjo umazanosti: 40–90 °C)	(Priporočljive temperature glede na stopnjo umazanosti: hladno –40 °C)	(Priporočljive temperature glede na stopnjo umazanosti: hladno –40 °C)	(Priporočljive temperature glede na stopnjo umazanosti: hladno –30 °C)
Stopnja umazanosti	Močno umazano (Trgovratni madeži, kot so trava, kava, sadlje in kti)	Morda bo treba madeže predhodno obdelati ali vklopiti predpranje. Pralni prašek in tekoča pralna sredstva, priporočljiva za belo perilo, lahko uporabljate v enakih količinah kot za močno umazana oblačila. Za odstranjevanje blatnih madežev in madežev, ki so občutljivi na belilo, uporabljajte pralni prašek.	Pralni prašek in tekoča pralna sredstva, priporočljiva za barvno perilo, lahko uporabljate v enakih količinah kot za močno umazana oblačila. Za odstranjevanje blatnih madežev in madežev, ki so občutljivi na belilo, uporabljajte pralni prašek. Uporabite pralna sredstva, ki ne vsebujejo belila.	Tekoča pralna sredstva, priporočljiva za barvno in temno perilo, lahko uporabljate v enakih količinah kot za močno umazana oblačila.	Če je možno, uporabite tekoča pralna sredstva za občutljiva oblačila. Volnena in svilena oblačila perite s posebnimi pralnimi sredstvi za volno.
	Običajno umazano (Na primer madeži na ovratnikih in mansetah)	Pralni prašek in tekoča pralna sredstva, priporočljiva za belo perilo, lahko uporabljate v enakih količinah kot za običajno umazana oblačila.	Pralni prašek in tekoča pralna sredstva, priporočljiva za barvno perilo, lahko uporabljate v enakih količinah kot za običajno umazana oblačila. Uporabite pralna sredstva, ki ne vsebujejo belila.	Tekoča pralna sredstva, priporočljiva za barvno in temno perilo, lahko uporabljate v enakih količinah kot za običajno umazana oblačila.	Če je možno, uporabite tekoča pralna sredstva za občutljiva oblačila. Volnena in svilena oblačila perite s posebnimi pralnimi sredstvi za volno.
	Manj umazano (Ni vidnih madežev)	Pralni prašek in tekoča pralna sredstva, priporočljiva za belo perilo, lahko uporabljate v enakih količinah kot za manj umazana oblačila.	Pralni prašek in tekoča pralna sredstva, priporočljiva za barvno perilo, lahko uporabljate v enakih količinah kot za manj umazana oblačila. Uporabite pralna sredstva, ki ne vsebujejo belila.	Tekoča pralna sredstva, priporočljiva za barvno in temno perilo, lahko uporabljate v enakih količinah kot za manj umazana oblačila.	Če je možno, uporabite tekoča pralna sredstva za občutljiva oblačila. Volnena in svilena oblačila perite s posebnimi pralnimi sredstvi za volno.

4.9 Nasveti za pravilno sušenje

		Programi				
		Sušenje bombaža	Sušenje sintetike	Zaščita za dojenčke +	Pranje in sušenje	Operi in nosi
Vrste perila	Trpežno perilo z mešanico bombaža	Rjuhe, posteljnina, oblačila za dojenčke, majice, mikice, trpežne pletenine, kavbojke, platnene hlače, srajce, bombažne nogavice itd.	Ni priporočljivo!	Pranje in sušenje v tem vrstnem redu! Rjuhe, posteljnina, oblačila za dojenčke, majice, mikice, trpežne pletenine, kavbojke, platnene hlače, srajce, bombažne nogavice itd.	Pranje in sušenje v tem vrstnem redu! Rjuhe, posteljnina, oblačila za dojenčke, majice, mikice, trpežne pletenine, kavbojke, platnene hlače, srajce, bombažne nogavice itd.	Oblučila brez madežev, ki so bila nošena kratak čas, kot so srajce, majice in mikice. V stroj naložite zelo majhno količino perila.
	Oblučila iz sintetike (poliester, najlon itd.)	Ni priporočljivo!	Priporoča se za oblačila iz poliestra, najlona, poliacetata in mešanice akrila. Sušenje ni priporočljivo za oblačila z mešanico viskoze. Upoštevajte navodila za sušenje, navedena na etiketi.	Pri pranju in sušenju oblačil iz poliestra, najlona, poliacetata in oblačil z vsebnostjo akrila pri nizki temperaturi upoštevajte ustrezna opozorila na etiketah.	Pri pranju in sušenju oblačil iz poliestra, najlona, poliacetata in oblačil z vsebnostjo akrila pri nizki temperaturi upoštevajte ustrezna opozorila na etiketah.	Rahlo umazane srajce, majice in oblačila iz mešanice sintetike brez madežev Naložite zelo majhno količino perila.
	Obočutljiva oblačila (svila, volna, kašmir, angora volna itd.)	Ni priporočljivo!	Ni priporočljivo!	Ni priporočljivo!	Ni priporočljivo!	Ni priporočljivo!
	Debelo perilo, kot so odeje, plašči, zavese ipd.	Ni priporočljivo! Sušenje zajetnega perila v stroju ni priporočljivo. Posušite jih tako, da jih obesite ali položite na ravno podlago.	Ni priporočljivo! Sušenje zajetnega perila v stroju ni priporočljivo. Posušite jih tako, da jih obesite ali položite na ravno podlago.	Ni priporočljivo! Sušenje zajetnega perila v stroju ni priporočljivo. Posušite jih tako, da jih obesite ali položite na ravno podlago.	Ni priporočljivo! Sušenje zajetnega perila v stroju ni priporočljivo. Posušite jih tako, da jih obesite ali položite na ravno podlago.	Ni priporočljivo! Sušenje zajetnega perila v stroju ni priporočljivo. Posušite jih tako, da jih obesite ali položite na ravno podlago.

4.10 Prikazan čas programa

Med izbiranjem programa lahko na zaslonu stroja vidite trajanje programa. Med izvajanjem programa se trajanje programa samodejno prilagodi glede na količino perila, ki ste ga naložili v stroj, penjenje, neuravnoteženost obremenitve, nihanje napetosti, tlak vode in nastavitve programa.

POSEBEN PRIMER: Ob začetku programov »Bombaž« in »Bombaž Eko« je na zaslonu prikazano trajanje ob polovični obremenitvi, kar je najpogostejši primer uporabe. Po začetku programa stroj v 20 do 25 minutah zazna dejansko obremenitev. Če je zaznana obremenitev večja od polovične, bo program pranja ustrezno prilagojen, trajanje programa pa bo samodejno podaljšano. To spremembo lahko spremljate na zaslonu.

5 Uporaba izdelka

5.1 Nadzorna plošča

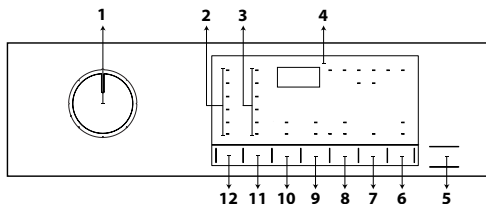

- 1 - Gumb za izbiro programa
- 2 - Lučke za vrednosti temperature
- 3 - Lučke za hitrost centrifugiranja
- 4 - Zaslon
- 5 - Gumb za zagon/premor
- 6 - Gumb za daljinsko upravljanje
- 7 - Gumb za nastavitev končnega časa
- 8 - Gumb za nastavitev nivoja suhosti
- 9 - Gumb za dodatno funkcijo 2
- 10 - Gumb za dodatno funkcijo 1
- 11 - Gumb za nastavitev hitrosti centrifugiranja
- 12 - Gumb za nastavitev temperature

5.2 Prikazani simboli

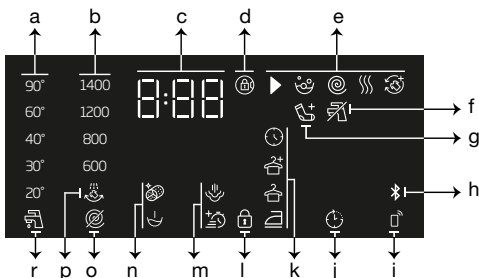

- a - Indikator temperature
- b - Indikator hitrosti centrifugiranja
- c - Informacije o trajanju
- d - Simbol za zaklenjena vratca
- e - Kontrolni indikator programa
- f - Indikator pomanjkanja vode
- g - Indikator dodajanja perila
- h - Indikator povezave Bluetooth
- i - Indikator daljinskega upravljanja
- j - Indikator vklopljene zakasnitve zagona
- k - Indikator nivoja suhosti
- l - Simbol za vklopljeno otroško ključavnico
- m - Indikatorji dodatne funkcije 2
- n - Indikatorji dodatne funkcije 1
- o - Indikator funkcije brez centrifugiranja
- p - Indikator zadržanja izpiranja
- r - Indikator hladne vode

5.3 Priprava stroja

1. Preverite, ali so cevi pravilno povezane in tesnijo.
2. Stroj priključite na napajanje.
3. Popolnoma odprite pipo za vodo.
4. Perilo vstavite v pralni stroj.
5. Dodajte pralno sredstvo in mehčalec.

5.4 Izbira programa pranja

1. V skladu s tabelo programov in porabe izberite program, primeren za količino in stopnjo umazanost perila.
2. Z gumbom za **izbiro programa** izberite želeni program.



INFORMACIJE

- Za programe velja omejitev najvišje hitrosti centrifugiranja, ki ustreza vrsti tkanine.
- Preden se odločite za program, premislite o vrsti tkanine, barvi, ravni umazanosti in dovoljeni temperaturi vode.

5.5 Programi pranja

Uporabljajte glavne programe, ki ustrezajo vrsti tkanine.



INFORMACIJE

- Ko izberete program pranja, ki je ustrezen za vaše perilo, lahko pritisnete gumb za sušenje, da stroj nastavite za sušenje po končanem programu pranja. Vsakič ko pritisnete gumb, informativna vrstica prikaže, kateri korak sušenja je na vrsti naslednji, in zasveti ustrezni simbol. Če želite, lahko še naprej pritiskate gumb za izvajanje sušenja v najdaljšem dovoljenem časovnem obdobju.
- Simboli, prikazani na zaslonu, so shematični in morda ne ustrezajo izdelku popolnoma.
- Ko boste prali in sušili z uporabo funkcije sušenje vašega stroja, lahko s stroj naložite največ 4 kg perila. Če presežete zmogljivost stroja, se perilo ne bo posušilo in stroj bo deloval dlje časa, kar bo povzročilo večjo porabo energije.

• Cottons (Bombaž)

Ta program uporabite za pranje obstojnega bombažnega perila (rjuhe, posteljnina, brisače, kopalni plašči, spodnje perilo itd.). Ko pritisnete tipko za funkcijo hitrega pranja, se čas trajanja programa občutno skrajša, učinkovitost pranja pa zagotovi intenzivno pranje. Če ne izberete funkcije hitrega pranja, se s tem znatno izboljša učinkovitost pranja in izpiranja močno umazanega perila.



INFORMACIJE

- Perilo lahko posušite brez prekinitve takoj po končanem programu pranja (po ciklu pranja je mogoče izvesti samodejno sušenje ali načrtovano sušenje). Za to morate pred vklopom programa pranja izbrati tudi funkcijo sušenja.
- Glede na izbiro sušenja, ki jo boste dodali programom pranja, lahko na zaslonu stroja vidite, kdaj se bo program končal.
- Če ne želite, da se po koncu izbranega programa vključi sušenje, pritisnite in držite gumb dodatne funkcije sušenja tako dolgo, dokler se lučka za sušenje ne izklopi.

• Synthetics (Sintetika)

Ta program lahko uporabite za pranje majic, tkanin iz mešanice sintetične in bombaža, itd. Trajanje programa je bistveno krajše in zagotovljena je učinkovitost pranja. Če ne izberete funkcije hitrega pranja, se s tem znatno izboljša učinkovitost pranja in izpiranja močno umazanega perila.



INFORMACIJE

- Perilo lahko posušite brez prekinitve takoj po končanem programu pranja (po ciklu pranja je mogoče izvesti samodejno sušenje ali načrtovano sušenje). Za to morate pred vklopom programa pranja izbrati tudi funkcijo sušenja.
- Glede na izbiro sušenja, ki jo boste dodali programom pranja, lahko na zaslonu stroja vidite, kdaj se bo program končal.
- Če ne želite, da se po koncu izbranega programa vključi sušenje, pritisnite in držite gumb dodatne funkcije sušenja tako dolgo, dokler se lučka za sušenje ne izklopi.

• Woollens / Hand Wash (Volna/ročno pranje)

Ta program uporabite za pranje volnenih oblačil. Izberite temperaturo, ki ustreza etiketam na perilu. Vaše perilo bo oprano z zelo nežnimi gibi, da se ne bo poškodovalo.



INFORMACIJE

- Funkcije sušenja ni mogoče izbrati v programu pranja, zasnovanem za volnena oblačila.

• Eco 40-60

Program eco 40-60 lahko očisti normalno umazano bombažno perilo, pralno pri 40 °C ali 60 °C, v istem ciklu, in ta program se uporablja za oceno skladnosti z zakonodajo EU za okoljsko primerno zasnovano. Čeprav traja dlje kot vsi drugi programi, omogoča velik prihranek energije in vode. Dejanska temperatura vode se lahko razlikuje od navedene temperature pranja. Ko stroj naložite z manj perila (npr. 1/2 prostornine ali manj), se čas v programskih fazah samodejno skrajša. V tem primeru bo poraba energije in vode manjša. Pri eco 40-60 je potrebno za pranje in sušenje izbrati funkcijo Suho za v omaro, da bi dosegli oceno skladnosti z zakonodajo EU za okoljsko primerno zasnovano. S ciklom pranja in sušenja lahko očistite normalno umazano bombažno perilo, pralno pri 40 °C do 60 °C, in ga osušite tako, da ga je mogoče takoj osušenega spraviti v omaro.



INFORMACIJE

- Perilo lahko posušite brez prekinitve takoj po končanem programu pranja (po ciklu pranja je mogoče izvesti samodejno sušenje ali načrtovano sušenje). Za to morate pred vklopom programa pranja izbrati tudi funkcijo sušenja.
- Glede na izbiro sušenja, ki jo boste dodali programom pranja, lahko na zaslonu stroja vidite, kdaj se bo program končal.
- Če ne želite, da se po koncu izbranega programa vključi sušenje, pritisnite in držite gumb dodatne funkcije sušenja tako dolgo, dokler se lučka za sušenje ne izklopi.

• Xpress / Super Xpress (Vsakodnevno hitro / Zelo kratko)

Program nastavite za pranje manj umazanih bombažnih oblačil v krajšem času. Ko izberete funkcijo hitrega pranja, se lahko trajanje programa zmanjša na do 14 minut. Ko izberete funkcijo hitrega pranja, lahko perete največ 2 (dva) kg perila.



INFORMACIJE

- Perilo lahko posušite brez prekinitve takoj po končanem programu pranja (po ciklu pranja je mogoče izvesti samodejno sušenje ali načrtovano sušenje). Za to morate pred vklopom programa pranja izbrati tudi funkcijo sušenja.
- Glede na izbiro sušenja, ki jo boste dodali programom pranja, lahko na zaslonu stroja vidite, kdaj se bo program končal.
- Če ne želite, da se po koncu izbranega programa vključi sušenje, pritisnite in držite gumb dodatne funkcije sušenja tako dolgo, dokler se lučka za sušenje ne izklopi.

• Shirts (Srajce)

Ta program uporabite za hkratno pranje srajc iz bombaža, sintetike ali tkanin, mešanih s sintetikom. Ta program poskrbi, da se vaša oblačila manj zmečkajo. Če pritisnete tipko za funkcijo hitrega pranja, je uporabljen algoritem predhodne obdelave.

- Sredstvo za predhodno obdelavo

dodajte neposredno na oblačila ali pa ga skupaj s pralnim sredstvom dodajte v predelek za pralni prašek, ko stroj začne črpati vodo. Tako boste v krajšem času dosegli enak učinek kot bi ga normalno dosegli s običajnim ciklom pranja. Življenjska doba vaših srajc bo daljša.



INFORMACIJE

- Perilo lahko posušite brez prekinitve takoj po končanem programu pranja (po ciklu pranja je mogoče izvesti samodejno sušenje ali načrtovano sušenje). Za to morate pred vklopom programa pranja izbrati tudi funkcijo sušenja.
- Glede na izbiro sušenja, ki jo boste dodali programom pranja, lahko na zaslonu stroja vidite, kdaj se bo program končal.
- Če ne želite, da se po koncu izbranega programa vključi sušenje, pritisnite in držite gumb dodatne funkcije sušenja tako dolgo, dokler se lučka za sušenje ne izklopi.

• Down Wear (Vrhnja Oblačila)

Ta program uporabite za pranje plaščev, telovnikov, jaken itd. z oznako, ki dovoljuje strojno pranje. Zahvaljujoč posebnim profilom centrifugiranja voda doseže zračne prostore med perjem.

• Downloaded Program (Prenesen Program)

To je poseben program, ki vam omogoča prenos različnih programov. Na začetku boste v aplikaciji HomeWhiz videli privzeti program. Kljub temu lahko z aplikacijo HomeWhiz izberete program iz vnaprej določenih nastavitev programa in ga nato spremenite.



INFORMACIJE

- Če želite uporabiti funkcijo HomeWhiz in Remote Control (Daljinsko upravljanje), morate izbrati program za prenos. Prosimo za podrobnosti glejte razdelek funkcija HomeWhiz in Remote Control (daljinsko upravljanje).

• Mešano

Ta program lahko uporabite za skupno pranje bombažnih in sintetičnih oblačil, ne da bi jih morali ločiti.



INFORMACIJE

- Perilo lahko posušite brez prekinitve takoj po končanem programu pranja (po ciklu pranja je mogoče izvesti samodejno sušenje ali načrtovano sušenje). Za to morate pred vklopom programa pranja izbrati tudi funkcijo sušenja.
- Glede na izbiro sušenja, ki jo boste dodali programom pranja, lahko na zaslonu stroja vidite, kdaj se bo program končal.
- Če ne želite, da se po koncu izbranega programa vključi sušenje, pritisnite in držite gumb dodatne funkcije sušenja tako dolgo, dokler se lučka za sušenje ne izklopi.

• Oblačila za uporabo na prostem / Sportna oblačila

Ta program uporabljajte za pranje oblačil za uporabo na prostem/športnih oblačil, ki vsebujejo mešanico bombaža/sintetike, in vodoodpornih oblačil, kot je gore-tex. Zahvaljujoč posebnim gibom vrtenja ta program perilo nežno opere.



INFORMACIJE

- Perilo lahko posušite brez prekinitve takoj po končanem programu pranja (po ciklu pranja je mogoče izvesti samodejno sušenje ali načrtovano sušenje). Za to morate pred vklopom programa pranja izbrati tudi funkcijo sušenja.
- Glede na izbiro sušenja, ki jo boste dodali programom pranja, lahko na zaslonu stroja vidite, kdaj se bo program končal.
- Če ne želite, da se po koncu izbranega programa vključi sušenje, pritisnite in držite gumb dodatne funkcije sušenja tako dolgo, dokler se lučka za sušenje ne izklopi.

• Temno perilo / Kavbojke

Ta program uporabite za ohranitev barve svojih temnih oblačil ali kavbojk. Zahvaljujoč posebnim gibom bobna ta program zagotavlja visoko učinkovitost pranja celo pri nizkih temperaturah. Za temno perilo se priporoča uporaba tekočega pralnega sredstva ali pralnega sredstva za volno. S tem programom ne perite občutljivih oblačil, ki vsebujejo volno, itd.



INFORMACIJE

- Perilo lahko posušite brez prekinitve takoj po končanem programu pranja (po ciklu pranja je mogoče izvesti samodejno sušenje ali načrtovano sušenje). Za to morate pred vklopom programa pranja izbrati tudi funkcijo sušenja.
- Glede na izbiro sušenja, ki jo boste dodali programom pranja, lahko na zaslonu stroja vidite, kdaj se bo program končal.
- Če ne želite, da se po koncu izbranega programa vključi sušenje, pritisnite in držite gumb dodatne funkcije sušenja tako dolgo, dokler se lučka za sušenje ne izklopi.

• Spodnje perilo

Ta program uporabite za pranje občutljivih oblačil, ki so primerna za ročno pranje, in občutljivega ženskega spodnjega perila. Manjšo količino perila morate prati v pralni mrežici. Kaveljčki, gumbi itd. morajo biti zapeti, zadrge pa zaprte.

• Brisače

Ta program uporabite za pranje obstojnega bombažnega perila, kot so brisače. Brisače položite v stroj tako, da se ne dotikajo tesnila ali stekla.

• Rinse (Izpiranje)

Uporabite za ločeno izpiranje ali škrobljenje perila.

• Spin+Drain (Centrifugiranje in črpanje vode)

Ta program uporabite za izčrpavanje vode iz stroja.

5.6 Izbira temperature



Kadar koli izberete nov program, se na indikatorju temperature prikaže temperatura, ki je priporočena za ta program. Možno je, da priporočena temperatura ni najvišja vrednost, ki jo lahko izberete za zadevni program. Za spremembo temperature pritisnite tipko za **nastavitev temperature**.



INFORMACIJE

- Gumb za nastavitev temperature deluje samo nazaj. Če se na zaslonu prikaže 40°C, vendar želite izbrati 60°C, boste morali nekajkrat pritisniti gumb, dokler ne dosežete temperature 60°C.



INFORMACIJE

- Če se pomaknete na možnost hladnega pranja in ponovno pritisnete gumb za nastavitev temperature, se bo na zaslonu prikazala najvišja priporočena temperatura za izbrani program. Če želite temperaturo znižati, ponovno pritisnite gumb za nastavitev temperature.

Zasvetila bo lučka za hladno, kar nakazuje hladno pranje. Temperaturo lahko spremenite tudi po začetku cikla pranja. Po začetku programa pranja lahko izberete želeno temperaturo. Toda to morate narediti pred začetkom segrevanja.

5.7 Izbira hitrosti centrifugiranja



Kadar koli izberete nov program, se na indikatorju za **hitrost centrifugiranja** izpiše priporočena hitrost centrifugiranja za izbran program.



INFORMACIJE

- Možno je, da priporočena hitrost centrifugiranja ni najvišja vrednost, ki jo lahko izberete za zadevni program.

Za spreminjanje hitrosti centrifugiranja pritisnite gumb za **nastavitev hitrosti centrifugiranja**. Hitrost centrifugiranja se postopoma zmanjšuje. Nato se, odvisno od modela, na zaslonu izpišeta možnosti »Zadržanje izpiranja« in »Brez centrifugiranja«.



INFORMACIJE

- Gumb za nastavitev hitrosti centrifugiranja deluje samo nazaj. Če se na zaslonu prikaže 800 vrt./min., vendar želite izbrati 1000 vrt./min., boste morali nekajkrat pritisniti gumb, dokler ne dosežete vrednosti 1000.

5.7.1 Če želite centrifugirati perilo po funkciji zadržanja izpiranja:

- Nastavite **hitrost centrifugiranja**.
- Pritisnite gumb za **zagon/premor**. Program se ponovno zažene. Najprej se iz stroja izčrpa voda in se oblačila ožamejo. Če želite izčrpati vodo ob koncu programa brez centrifugiranja, uporabite funkcijo **brez centrifugiranja**.



INFORMACIJE

- Če pri programih, pri katerih hitrost centrifugiranja ni dovoljena, pritisnete gumb za nastavitev hitrosti centrifugiranja, se hitrost centrifugiranja ne bo spremenila in zaslišali boste opozorilo.

Hitrost centrifugiranja lahko spremenite tudi po začetku cikla pranja. Ko se cikel pranja konča, lahko pritisnete gumb za nastavitev hitrosti centrifugiranja in izberete hitrost. Toda to morate narediti pred začetkom centrifugiranja.

5.7.2 Izbira dodatnih funkcij za sušenje



Ko izberete nov program za pranje, pritisnite gumb za izbiro dodatnih funkcij, da nastavite možnost sušenja, ki je primerna za ta program.



INFORMACIJE

- Če pri programih, pri katerih sušenje ni dovoljeno, pritisnete gumb za dodatno funkcijo sušenja, se lučka za sušenje ne bo spremenila in boste zaslišali opozorilo.



INFORMACIJE

- Samo pri programih sušenja pritisnite gumb za izbiro dodatne funkcije, da nastavite ustrežno možnost sušenja.

5.8 Programi sušenja



POZOR!

- Med programom sušenja stroj samodejno odstrani kosme oblačil. V koraku sušenja stroj uporablja vodo. Prav zaradi tega naj bo pipa stroja odprta tudi med programi sušenja.
- Ko izberete nov program za pranje, pritisnite gumb za izbiro dodatnih funkcij, da nastavite možnost sušenja, ki je primerna za ta program.



INFORMACIJE

- Programi sušenja vključujejo tudi centrifugiranje. Stroj izvede ta postopek za skrajšanje časa sušenja. Ko izberete program sušenja, je hitrost centrifugiranja nastavljena v obsegu največje hitrosti centrifugiranja.
- Če pri programih, pri katerih sušenje ni dovoljeno, pritisnete gumb za dodatno funkcijo sušenja, se lučka za sušenje ne bo spremenila in boste zaslišali opozorilo.
- Samo pri programih sušenja pritisnite gumb za izbiro dodatne funkcije, da nastavite ustrezno možnost sušenja.
- V primeru izpada oskrbe z vodo pranje in sušenje nista mogoča.

• Synthetic Dry (Sušenje Sintetike)

Ta program uporabite za sušenje sintetičnih oblačil s težo suhega perila do 3 kg. Ta program omogoča samo sušenje.



INFORMACIJE

- Za težo suhega perila glejte razdelek 4, korak 4.5.

• Cotton Dry (Sušenje Bombaža)

Ta program se uporablja za sušenje bombažnega perila s težo suhega perila do 4 kg. Ta program omogoča samo sušenje.



INFORMACIJE

- Če boste sušili perilo, ki vsebuje samo brisače in kopalne plašče, je največja teža perila, ki ga je mogoče naložiti v stroj, 4 kg.
- Za težo suhega perila glejte razdelek 4, korak 4.5.

5.9 Programi pranja in sušenja



POZOR!

- Med programom sušenja stroj samodejno odstrani kosme oblačil. V koraku sušenja stroj uporablja vodo. Prav zaradi tega naj bo pipa stroja odprta tudi med programi sušenja.

• 4 Kg Wash&Dry (4 Kg Pranje&Sušenje)

Ta program se uporablja za pranje bombažnega perila s težo do 4 kg in za sušenje takoj po pranju brez dodatne izbire funkcije.



INFORMACIJE

- Ko izberete ta program, zunanje dodatne funkcije sušenja ni mogoče izbrati.

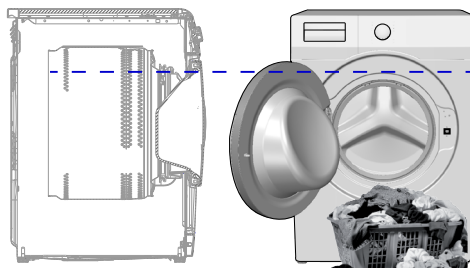

V programu pranja 4 kg in sušenja 4 kg je za optimalne pogoje sušenja, priporočljivo v stroj naložiti perila le do oznake-puščice nivoja zgoraj (označen nivo lahko vidite, ko odprete vrata stroja).

• Wash & Wear (Operi in Nosi)

S tem programom lahko operete 0,5 kg perila (2 srajci) v 40 minutah ali 1 kg perila (5 srajc) v 60 minutah.



INFORMACIJE

- Program Operi in nosi je zasnovan za hitro pranje in sušenje dnevnih oblačil, ki niso umazana in ste jih nosili le kratek čas. Ta program je primeren za tanka teksturirana oblačila, ki se hitro posušijo (srajce, majice).
- Za perilo z gosto teksturo, ki se dolgo sušijo, je potrebno uporabiti druge možnosti ali programe.

• Hygiene+ Wash & Dry (Antialergijsko pranje in sušenje)

Z uporabo pare na začetku programa boste enostavneje zmečkali umazanijo. Ta program uporabite za pranje in hitro sušenje perila (do 2 kg), ki zahteva antialergijsko in higienično pranje (bombažna oblačila za dojenčke, posteljnina in spodnje perilo).



INFORMACIJE

- Program Higiena+ je preizkusila in odobrila britanska fundacija za boj proti alergijam »The British Allergy Foundation« (Allergy UK) s sedežem v Združenem kraljestvu.

5.10 Tabela programov in porabe (za pranje)

SL	Program (°C)	Največja obremenitev (kg)	Poraba vode (l)	Poraba energije (kWh)	Maks. hitrost	Pomožna funkcija					Izbirni temperaturni razpon °C
						Hitro+	Predpranje	Para	Proti mečkanju+	Sušenja	
Cottons	90	7	94	2,30	1200	•	•	•	•	•	Hladno - 90
	60	7	94	1,70	1200	•	•	•	•	•	Hladno - 90
	40	7	92	0,95	1200	•	•	•	•	•	Hladno - 90
Eco 40-60	40 ***	7	44	0,965	1200					•	40 - 60
	40 ***	3,5	31	0,620	1200					•	40 - 60
	40 ***	2	23	0,355	1200					•	40 - 60
	60 **	7	45	0,840	1200					•	40 - 60
Eco 40-60 + Suho za v omaro	40 ***	4	53	3,205	1200					•	40 - 60
	40 ***	2	36,5	1,815	1200					•	40 - 60
Synthetics	60	3	65	1,20	1200	•	•	•	•	•	Hladno - 60
	40	3	63	0,85	1200	•	•	•	•	•	Hladno - 60
Xpress / Super Xpress	90	7	66	2,15	1200	•		•	•	•	Hladno - 90
	60	7	66	1,15	1200	•		•	•	•	Hladno - 90
	30	7	66	0,20	1200	•		•	•	•	Hladno - 90
Xpress / Super Xpress + Hitro+	30	2	39	0,15	1200	•		•	•	•	Hladno - 90
Woollens / Hand Wash	40	1,5	53	0,50	1200						Hladno - 40
Down Wear	60	1,5	75	1,20	1000			•			Hladno - 60
Shirts	60	3	57	1,20	800	•	•	•	•	•	Hladno - 60
Čiščenje bobna+	90	-	77	2,30	600			*		*	90
Downloaded Program *****											
Mešano	40	3	68	0,75	800	•	•	•	•	•	Hladno - 40
Oblačila za uporabo na prostem / Sportna oblačila	40	3	51	0,45	1200		•			•	Hladno - 40
Temno perilo / Kavbojke	40	3	75	0,80	1200	•	•	•	•	•	Hladno - 40
Brisače	60	1,5	75	1,20	1000			•			Hladno - 60
Spodnje perilo	30	1	70	0,30	600						Hladno - 30

• : Izbirno.

* : Samodejno izbrano, ni mogoče preklicati.

** : Eco 40-60 z izbiro temperature 60 °C je program testiranja učinkovitosti pranja v skladu z EN 50229: 2015 in program testiranja energijskih nalepk v skladu z Delegirano uredbo Komisije (EU) 96/60/ES.

Sušenje bombaža z izbiro Extra Dry je program testiranja učinkovitosti sušenja v skladu z EN 50229: 2015 in program testiranja energijskih nalepk v skladu z Delegirano uredbo Komisije (EU) 96/60/ES. Največja dovoljena obremenitev sušenja in preostala obremenitev sušenja, nato pa je treba vsako skupino posušiti z možnostjo Sušenje bombaža, zelo suho.

***: Eco 40-60 z izbiro temperature 40°C je program testiranja učinkovitosti pranja v skladu z EN 62512 in program testiranja energijskih nalepk v skladu z Delegirano uredbo Komisije (EU) 2019/2014.

Eco 40-60 z izbiro temperature 40°C in izbire Sušenja za v omaro je program testiranja učinkovitosti pranja in sušenja v skladu z EN 62512 in program testiranja energijskih nalepk v skladu z Delegirano uredbo Komisije (EU) 2019/2014.

****: Te programe lahko uporabljate z aplikacijo HomeWhiz. Poraba energije se lahko poveča zaradi povezave.

- : Glejte opis programa za največjo dovoljeno obremenitev.



INFORMACIJE

- Dodatne funkcije v tabeli se lahko razlikujejo glede na model stroja.
- Poraba vode in energije se lahko razlikuje predvsem zaradi tlaka vode, trdote ter temperature vode, temperature okolja, vrste in količine perila, izbranih dodatnih funkcij ter hitrosti centrifugiranja in nihanja omrežnega napajanja.
- Pri izbiranju programa lahko na zaslonu stroja vidite trajanje pranja. Odvisno od količine perila, ki ste ga naložili v stroj, lahko pride do razlike od 1 do 1,5 ure med prikazanim časom pranja na zaslonu in dejanskim časom trajanja pranja. Trajanje bo samodejno popravljeno takoj po začetku programa pranja.
- »Proizvajalec lahko spremeni načine za izbiro dodatnih funkcij. Dodani so lahko novi izbirni modeli oziroma odstranjeni obstoječi.«
- "Hitrost centrifugiranja vašega stroja se lahko razlikuje glede na program; hitrost centrifugiranja ne sme presegati največje hitrosti centrifuge vašega stroja."
- Vedno izberite najnižjo primerno temperaturo. Najučinkovitejši programi glede porabe energije so na splošno tisti, ki delujejo pri nižjih temperaturah in daljšem trajanju.
- Hrup in preostala vsebnost vlage vplivajo na hitrost centrifugiranja: višja je hitrost centrifugiranja v fazi centrifugiranja, večji je hrup in nižja je preostala vsebnost vlage.

Tabela programov in porabe (za sušenje)

SL	Program (°C)	Največja obremenitev (kg)	Poraba vode (l)	Poraba energije (kWh)	Maks. hitrost	Pomožna funkcija							Koraki sušenja			Izbirni temperaturni razpon °C
						Predpranje	Hitro+	Para	Proti mečkanju+	Sušenja	Zelo suho	Suho za v omaro	Suho za likanje	Sušenje na podlagi trajanja – minute		
Cotton Dry	-	4	45	3,20	1200				•	*	•	•	•	•	•	-
Synthetic Dry	-	3	30	2,40	-				•	*		•	•	•	•	-
Hygiene+ Wash & Dry	60	2	125	4,00	1200			*	•	*	•	•	•	•	•	90-30
4 Kg Wash & Dry	60	4	75	4,20	1200				•	*	•	•	•	•	•	60-Hladno
Wash & Wear	30	0,5	30	0,60	1200				•	*					•	30-Hladno
Wash & Wear	30	1	40	1,00	1200				•	*					•	30-Hladno

Vrednosti porabe (SL)

	Izbira temperature (°C)	Hlrost ožemanja (vrt./min)	Nosilnost (kg)	Trajanje programa (hh:mm)	Poraba energije (kWh/cikel)	Poraba vode (L/cikel)	Temperatura perila (°C)	Preostala vsebnost vlage (%)
Eco 40-60	40	1200	7	03:27	0,965	44	42	52
	40	1200	3,5	02:41	0,620	31	39	53
	40	1200	2	02:41	0,355	23	27	56
Cottons	20	1200	7	03:35	0,700	92	20	53
Cottons	60	1200	7	03:35	1,700	94	60	53
Synthetics	40	1200	3	02:15	0,850	63	40	40
Xpress / Super Xpress	30	1200	7	00:28	0,200	66	23	62
Eco 40-60+Suho za v omaro	40	1200	4	07:25	3,205	53	36	53
	40	1200	2	05:55	1,815	36,5	25	53

5.11 Glejte Izbira dodatne funkcije

Dodatne funkcije nastavite, preden zaženete program. Ko izberete program, zasvetijo lučke dodatnih funkcij, ki jih lahko izberete skupaj s programom.



INFORMACIJE

- Lučke dodatnih funkcij, ki jih ne morete izbrati skupaj s programom, ne bodo zasvetile. Če pritisnete gumbе teh dodatnih funkcij, boste zaslišali opozorilo in izbira bo onemogočena.

Če je program pranja dosegel točko, ko dodatne funkcije ne morete izbrati, ne morete izbrati nobene funkcije.



INFORMACIJE

- Nekaterih funkcij ni možno nastaviti skupaj. Če pred zagonom stroja izberete drugo dodatno funkcijo, ki ni združljiva s prvo dodatno funkcijo, sistem prekliče prvo izbrano funkcijo in vključi drugo izbrano dodatno funkcijo.
- Dodatne funkcije, ki ni združljiva s programom, ni mogoče izbrati. (Glejte tabelo programov in porabe)
- Nekateri programi imajo dodatne funkcije, ki morajo delovati skupaj z izbranim programom. Teh funkcij ni mogoče preklicati. Lučka zadevne dodatne funkcije že sveti.



INFORMACIJE

- Če izbrane ravni vlažnosti (suho za likanje, suho za v omaro, zelo suho za v omaro) ni mogoče doseči ob koncu programa sušenja, bo stroj samodejno podaljšal trajanje programa. Program bo trajal dlje časa.
- Če je izbrano časovno sušenje, bo program končan ob predvidenem koncu sušenja, tudi če perilo še ni suho.
- Če je med programom sušenja dosežena izbrana raven vlažnosti (suho za likanje, suho za v omaro, zelo suho za v omaro) oziroma je med časovnim sušenjem zaznana močna suhost, se trajanje programa skrajša. Na zaslonu bo prikazano skrajšanje časa.

5.11.1 Dodatne funkcije

• Predpranje

Predpranje je potrebno samo za zelo umazano perilo. Brez predpranja boste prihranili energijo, vodo, pralno sredstvo in čas.

• Hitro+

Ko izberete program, lahko pritisnete gumb za hitro pranje, da skrajšate čas trajanja programa. Pri nekaterih programih lahko čas skrajšate za več kot 50 %. Pri srednje in malo umazanem perilu boste v krajšem času dobili enake rezultate pranja.

Čeprav je odvisno od programa, boste z enim pritiskom gumba za hitro pranje skrajšali čas trajanja programa na določen nivo. Če gumb pritisnete drugič, boste čas trajanja skrajšali na minimum.

Za boljše rezultate pranja gumba za hitro pranje ne uporabljajte za zelo umazano perilo.

Za srednje in malo umazano perilo uporabite gumb za hitro pranje, da skrajšate čas trajanja programa.

• Daljinsko upravljanje

Gumb za to dodatno funkcijo lahko uporabite za povezavo svojega izdelka s pametno napravo. Za podrobnejše informacije glejte razdelek za aplikacijo HomeWhiz in funkcijo daljinskega upravljanja.

• Program po meri

To dodatno funkcijo je mogoče uporabiti za programa Bombaž in Sintetika le skupaj z aplikacijo HomeWhiz. Ko je ta dodatna funkcija omogočena, boste lahko programu dodali do štiri dodatne korake izpiranja. Uporabljate lahko tudi nekatere dodatne funkcije, ki niso označene na vašem izdelku. Čas programov za pranje bombažnega in sintetičnega perila lahko znotraj varnega razpona celo podaljšate ali skrajšate.

• Sušenje

Ta funkcija po ciklu pranja perilo posuši. Za programe, ki jih lahko uporabite s to funkcijo, glejte tabelo programov.

5.11.2 Funkcije/program, izbran s 3-sekundnim pritiskom gumbov za funkcije

• Čiščenje bobna 3"

Za izbiro tega programa pritisnite in 3 sekunde držite gumb za dodatno funkcijo 1. Uporabite redno (enkrat v 1 do 2 mesecih) za čiščenje bobna in zagotavljanje potrebne higijene. Pred izvedbo programa je uporabljena para, da zmehča ostanke v bobnu. Zaženite program, ko je stroj popolnoma prazen. Za boljše rezultate v predelek za pralno sredstvo št. 2 dodajte prašek za odstranjevanje vodnega »2«. Program vključuje korak sušenja, ki se vklopi po koraku čiščenja bobna, da posuši notranjost stroja.



INFORMACIJE

- To ni program pranja. To je program vzdrževanja.
- Programa ne vklopite, če stroj ni prazen. Če program kljub temu vklopite, bo stroj samodejno zaznal perilo v notranjosti in program prekinil.

• **Proti mečkanju+**

Če pritisnete in 3 sekunde pridržite gumb za izbiro centrifugiranja, bo ta funkcija izbrana in zasvetila bo kontrolna lučka zadevnega programa. Kadar je izbrana ta funkcija, se perilo ob koncu programa do osem ur zrači, kar prepreči zmečkanje. Med 8-urnim trajanjem lahko kadar koli preključete program in vzamete perilo iz stroja. Za preklic funkcije pritisnite tipko za izbiro funkcije ali pa tipko za vklop/izklop stroja. Kontrolna lučka programa sveti, dokler funkcije ne preključete ali pa se korak ne zaključi. Če funkcije ni mogoče preklicati, bo ostala vklopljena tudi pri naslednjih ciklih pranja.

• **Para**

Za izbiro te funkcije pritisnite in 3 sekunde držite tipko za dodatno funkcijo 2. Ta program uporabite za zmanjšanje gub in skrajšanje časa likanja pri majhni količini bombažnih, sintetičnih ali mešanih oblačil, ki niso umazana.

• **Otroška ključavnica**

S funkcijo otroške ključavnice preprečite poseganje otrok v stroj. Z njo prav tako preprečite spreminjanje izbranega programa.



INFORMACIJE

- Kadar je otroška ključavnica omogočena, lahko pritisnete tipko za vklop/izklop ter tako stroj vklopite ali izklopite. Program se nadaljuje, ko ponovno zaženete stroj.
- Če pritisnete gumbe, kadar je otroška ključavnica omogočena, boste zaslišali opozorilo. To zvočno opozorilo bo ugasnilo, če petkrat zaporedoma pritisnete gumbe.

Da omogočite otroško ključavnico:

Pritisnite in za 3 sekunde pridržite gumb za nastavitev nivoja suhosti. Ko se odštevanje **3-2-1** na zaslonu konča, se bo prikazala ikona otroška ključavnica vklopljena. Ko vidite to opozorilo, lahko sprostite gumb za **nastavitev nivoja suhosti**.

Da onemogočite otroško ključavnico:

Pritisnite in za 3 sekunde pridržite gumb za nastavitev nivoja suhosti. Ko se odštevanje **3-2-1** na zaslonu konča, ikona otroška ključavnica izklopljena izgine.

• **Bluetooth**

S funkcijo povezave Bluetooth lahko svoj stroj povežete s svojo pametno napravo. Tako lahko prek svoje pametne naprave pridobite informacije o svojem stroju in ga upravljate.

Da omogočite povezavo Bluetooth: Pritisnite in za 3 sekunde pridržite gumb za funkcijo daljinskega upravljanja.

Videli boste odštevanje **3-2-1** in prikazan bo simbol Bluetooth. Izpustite gumb za **daljinsko upravljanje**. Ko se bo vaš izdelek povezoval s pametno napravo, bo ikona za Bluetooth utripala. Če bo povezava uspešno vzpostavljena, bo lučka ikone svetila.

Da onemogočite povezavo Bluetooth: Pritisnite in za 3 sekunde pridržite gumb za funkcijo daljinskega upravljanja.

Ko se odštevanje **3-2-1** na zaslonu konča, ikona Bluetooth izklopljena izgine.



INFORMACIJE

- Da lahko omogočite povezavo Bluetooth, morate zaključiti prvo namestitev aplikacije HomeWhiz. Če po namestitvi pritisnete gumb za funkcijo daljinskega upravljanja, medtem ko je gumb v položaju za prenos programa/daljinskega upravljanja, bo povezava Bluetooth samodejno vzpostavljena.

5.12 Koraki sušenja

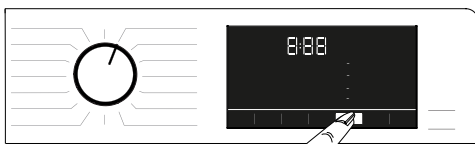

5.12.1 Suho za likanje

Sušenje se nadaljuje, dokler nivo suhosti ne doseže koraka suho za likanje.

5.12.2 Suho za v omaro

Sušenje se nadaljuje, dokler nivo suhosti ne doseže koraka suho za v omaro.

5.12.3 Zelo suho

Sušenje se nadaljuje, dokler nivo suhosti ne doseže koraka zelo suho.



INFORMACIJE

- Nivo suhosti se lahko spremeni v odvisnosti od mešanice perila, vrste materiala ter količine in nivoja vlažnosti perila.
- Stroja ne uporabljajte za sušenje perila, ki vsebuje čipko, til, okraske, perlice, bleščice, žice itd. oziroma perila z visoko vsebnostjo svile.

5.12.4 Sušenje na podlagi trajanja – minute

Izberete lahko 30-, 90- ali 150-minutno sušenje, da dosežete želeni nivo suhosti pri nizki temperaturi.



INFORMACIJE

- Če sušite manjšo količino perila (do največ 2 kosa), izberite časovno sušenje pri programih za sušenje bombaža ali sintetičke.
- Če perilo ob koncu programa sušenja ni dovolj suho, lahko izberete časovno sušenje, da končate postopek.
- Ko je ta funkcija izbrana, bo sušenje potekalo do nastavljenega časa, ne glede na nivo suhosti.

5.13 Prikaz časa

Kadar je program v teku, je čas do zaključka programa prikazan v urah in minutah, npr. »01:30«.



INFORMACIJE

- Čas trajanja programa se lahko zaradi tlaka vode, trdote in temperature vode, temperature okolja, količine in vrste perila, izbranih dodatnih funkcij ter nihanja napajanja razlikuje od vrednosti v tabeli programov in porabe.

5.14 Končni čas

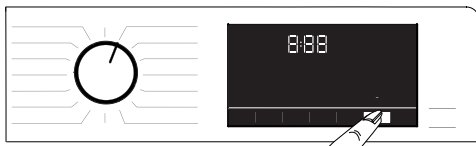

S funkcijo **Končni čas** lahko zamaknete začetek programa za do 24 ur. Ko pritisnete gumb za **končni čas**, se prikaže izračunan končni čas programa. Če je nastavljen **končni čas**, bo zasvetila lučka za **končni čas**.

Da zagotovite, da je omogočena funkcija končnega časa in se program konča ob koncu določenega trajanja, po nastavitvi trajanja pritisnite gumb za **zagon/premor**. Gumb za **zagon/premor** bo prenehal utripati in bo svetil. Če želite preklicati funkcijo končnega časa, pritisnite gumb za **končni čas**, dokler lučka končnega časa ne ugasne, ali pa pritisnite gumb za **vklop/izklop** za izklop in vklop stroja.

1. Odprite vratca za nalaganje, vstavite perilo v stroj ter dodajte pralno sredstvo itd.
2. Izberite program pranja, temperaturo, hitrost centrifugiranja in po potrebi dodatne funkcije.
3. Pritisnite gumb za **končni čas** in nastavite želen končni čas. Lučka za **končni čas** bo zasvetila.
4. Pritisnite gumb za **zagon/premor**. Začelo se bo odštevanje. Simbol »:« bo v sredini končnega časa začel utripati na zaslonu.



INFORMACIJE

- Kadar omogočite funkcijo končnega časa, ne uporabljajte tekočega pralnega sredstva! Na oblačilih lahko ostanejo madeži.
- Vratca za nalaganje ostanejo v času odštevanja končnega časa zaklenjena. Če želite vratca odkleniti, pritisnite gumb za zagon/premor programa, da stroj preklopite v način premora. Ob koncu odštevanja indikator končnega časa ugasne, pranje se prične, na zaslonu pa se prikaže čas izbranega programa.
- Kadar je izbran končni čas, je čas na zaslonu sestavljen iz končnega časa in trajanja izbranega programa.

5.15 Zagon programa

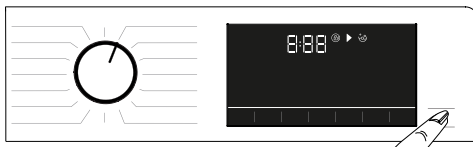

1. Pritisnite gumb za **zagon/premor**, da zaženete program.
2. Utripajoča lučka gumba za **zagon/premor** bo še naprej svetila, s čimer nakazuje, da se je program zagnal.
3. Vratca za nalaganje bodo zaklenjena. Kadar so vratca za nalaganje zaklenjena, je prikazano opozorilo »Zaklepanje vratc«.

5.16 Zaklep vratc za nalaganje



Na vratcih za nalaganje perila je sistem za zaklepanje, ki onemogoči odpiranje vratc za nalaganje, če raven vode ni ustrezna. Ko so vratca za nalaganje zaklenjena, na nadzorni plošči sveti lučka »Vratca za nalaganje so zaklenjena«.



INFORMACIJE

- Če ste izbrali funkcijo daljinskega upravljanja, bodo vratca zaklenjena. Če želite odpreti vratca, pritisnite tipko za daljinsko upravljanje oziroma spremenite položaj programa, da deaktivirate funkcijo daljinskega upravljanja.

Odpiranje vratc za nalaganje v primeru izpada elektrike:



INFORMACIJE

- V primeru izpada električne energije lahko ročno odprete vrata stroja z ročko pod filtrom črpalke.



OPOZORILO!

- Preden odprete vrata stroja, se prepričajte, da v stroju ni vode, da ne pride do poplave. Voda je lahko vroča in lahko povzroči opekline.

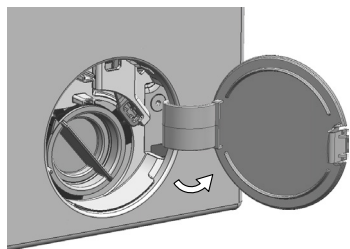

- Izklopite stroj in odklopite stroj iz električnega omrežja.
- Odprite pokrov filtra črpalke.

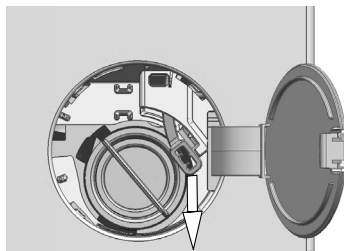

- Sprostite ročaj za odpiranje vratc za nalaganje v sili na hrbtni strani pokrova filtra.
- odprite vrata stroja s potegom zasilne ročke vrat navzdol.
- Če vratc za nalaganje ne morete odpreti, ponovno povlecite ročaj.
- Ko vratca odprete, ročaj za odpiranje vratc v sili vrnite v prvoten položaj.

5.17 Sprememba izbire po zagonu programa

5.17.1 Dodajanje perila po zagonu programa

Ko pritisnete gumb za **zagon/premor**, bo lučka »Vratca za nalaganje so zaklenjena« na nadzorni plošči ugasnila, če je nivo vode v stroju ustrezen.

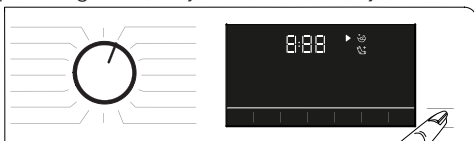

Če nivo vode v stroju ni ustrezen, ko pritisnete gumb za **zagon/premor**, vas bo nadzorna plošča opozorila, da so vratca zaprta.

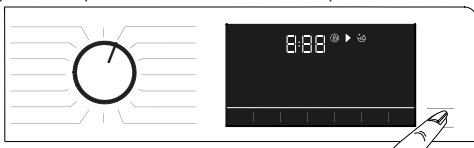

5.17.2 Preklop stroja v način za premor

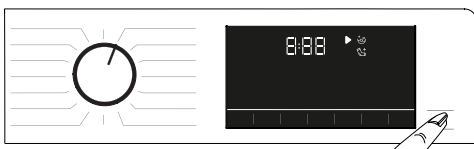

Pritisnite gumb za **zagon/premor**, če želite preklopiti v način za premor.

5.17.3 Sprememba izbire programa po zagonu programa:

Če je otroška ključavnica omogočena, lahko program spremenite, ko je trenutni program v teku. S tem boste prekinili trenutni program.



INFORMACIJE

- Na novo izbran program se bo začel znova.

5.17.4 Spreminjanje dodatne funkcije, nastavitve hitrosti centrifugiranja in temperature

Odvisno od faze programa v teku lahko preključite ali izberete dodatne funkcije.

Glejte »Izbira dodatne funkcije«.

Prav tako lahko spremenite hitrost centrifugiranja ter nastavitve temperature in sušenja. Glejte Izbira hitrosti centrifugiranja in Izbira temperature.



INFORMACIJE

- Če je temperatura vode v stroju visoka ali je nivo vode nad vratci, se vratca ne bodo odprla.

5.18 Preklic programa

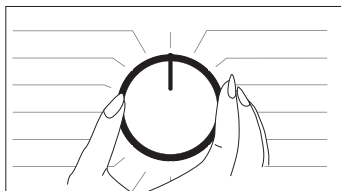

Program bo preklican, če boste gumb za izbiro programa preključili na drug program oziroma s tem gumbom stroj izklopili in vklopili.



INFORMACIJE

- Če gumb za izbiro programa obrnete, ko je otroška ključavnica omogočena, program ne bo preklican. Najprej morate preklicati otroško ključavnico.
- Če želite vratca za nalaganje odpreti, ko ste preklicali program, vendar to ni mogoče, ker je nivo vode v stroju nad vratci za nalaganje, gumb za izbiro programa obrnite na program za črpanje in centrifugiranje ter izpraznite vodo iz stroja.

5.19 Konec programa

Ko se program zaključi, se prikaže simbol za konec programa.

Če v 10 minutah ne pritisnete nobenega gumba, se bo stroj preključil v način IZKLOPA. Zaslon in vsi indikatorji ugasnejo.

Če pritisnete kateri koli gumb, se bodo prikazali zaključeni koraki programa.

5.20 Vaš stroj ima funkcijo načina premora.

Če po uporabi gumba za vklop/izklop za vklop stroja v koraku za izbor ne zaženete nobenega programa oziroma ne opravite nobenega drugega dejanja ali če v 2 minutah po končanem izbranem programu ne naredite ničesar, se bo program samodejno preključil v način varčevanja z energijo. Če je stroj opremljen z zaslonom, ki prikazuje trajanje programa, se bo ta zaslon popolnoma izklopil. Če obrnete gumb za izbiro programa ali se dotaknete katerega koli gumba, se bodo lučke vrnile v prejšnje stanje. Izbire, ki jih opravite pri izhodu iz načina varčevanja z energijo, se lahko spremenijo. Preden zaženete program, preverite, ali so vaše izbire ustrezne. Po potrebi ponovite nastavitve. To ni napaka.

5.21 Aplikacija HomeWhiz in funkcija daljinskega upravljanja

Z aplikacijo HomeWhiz lahko prek svoje pametne naprave nadzorujete svoj pralni stroj in pridobite informacije o njegovem stanju. Zahvaljujoč aplikaciji HomeWhiz lahko svojo pametno napravo uporabite za izvajanje nekaterih postopkov, ki jih lahko opravite tudi na stroju. Nekatere funkcije pa lahko uporabite le prek aplikacije HomeWhiz. Če želite uporabiti funkcijo Bluetooth svojega stroja, morate iz trgovine z aplikacijami prenesti aplikacijo HomeWhiz. Poskrbite, da ima vaša pametna naprava vzpostavljeno internetno povezavo, da boste lahko prenesli aplikacijo. Ob prvi uporabi aplikacije upoštevajte navodila na zaslonu za dokončanje postopka registracije uporabnika. Ko je registracija zaključena, boste lahko v svojem domu prek tega računa uporabljali vse izdelke, ki podpirajo funkcijo HomeWhiz. V aplikaciji HomeWhiz lahko tapnete možnost Dodaj/odstrani napravo za ogled izdelkov, ki so povezani z vašim računom. Na tej strani lahko te izdelke povežete.



INFORMACIJE

- Da boste lahko uporabljali funkcijo HomeWhiz, poskrbite, da bo aplikacija nameščena na vaši pametni napravi in da bo vaš pralni stroj povezan z vašo pametno napravo prek povezave Bluetooth. Če vaš pralni stroj ni povezan z vašo pametno napravo, bo deloval kot naprava brez funkcije HomeWhiz.
- Vaš izdelek bo deloval, ko bo povezan z vašo pametno napravo prek povezave Bluetooth. S tem seznanjanjem bodo omogočeni nadzori iz aplikacije. Prav zato mora biti signal Bluetooth med izdelkom in pametno napravo dovolj močan.
- Na spletnem mestu www.homewhiz.com boste našli različici za sistema Android in iOS, ki ju podpira aplikacija HomeWhiz.

- Ko je naprava v nastavitvenem načinu HomeWhiz, boste na zaslonu videli animacijo, ikona Bluetooth pa bo utripala, dokler vaš stroj ne bo povezan s pametno napravo. V tem načinu je omogočen samo gumb za programe. Drugi gumbi so onemogočeni.



- Na zaslonu aplikacije izberite želen pralni stroj in tapnite Naprej.
- Upoštevajte navodila na zaslonu, dokler vas aplikacija HomeWhiz ne povpraša po izdelku, ki ga želite povezati s svojo pametno napravo.
- Vrnite se v aplikacijo HomeWhiz in počakajte na zaključek nastavitve. Ko je nastavev zaključena, določite svojemu pralnemu stroju ime. Sedaj lahko tapnete na zaslon in si ogledate izdelek, ki ste ga dodali v aplikacijo HomeWhiz.



OPOZORILO!

- Vsi varnostni ukrepi, opisani v razdelku **SPLOŠNA VARNOSTNA NAVODILA** vašega uporabniškega priročnika, prav tako veljajo za daljinsko upravljanje prek funkcije HomeWhiz.



INFORMACIJE

- Če nastavitve ne morete uspešno opraviti v 5 minutah, se bo pralni stroj samodejno izklopil. V tem primeru boste morali postopek nastavitve izvesti od začetka. Če težava ni odpravljena, stopite v stik s pooblaščenim serviserjem.
- Svoj pralni stroj lahko uporabljate z več pametnimi napravami. Prenesite aplikacijo HomeWhiz na druge pametne naprave, s katerimi želite upravljati svoj pralni stroj. Ko zaženete aplikacijo, se morate vpisati v račun, ki ste ga predhodno ustvarili, in jo seznaniti s svojim pralnim strojem. Ali pa preberite razdelek »Nastavitev pralnega stroja, ki je povezan z računom druge osebe«.

5.21.1 Nastavitev HomeWhiz

Vaš izdelek in aplikacija HomeWhiz morata biti povezana, če želite, da bo aplikacija delovala. Za vzpostavitev te povezave izvedite spodnje korake, da boste povezavo vzpostavili na izdelku in v aplikaciji HomeWhiz.

- Če prvič dodajate napravo, v aplikaciji HomeWhiz tapnite gumb Dodaj/odstrani napravo. Nato tapnite »Tapnite tukaj za nastavitve nove naprave«. Za dokončanje nastavitve upoštevajte spodnje korake in navodila v aplikaciji HomeWhiz.
- Pred nastavitvijo poskrbite, da je vaš stroj izklopljen. Za vklop nastavitvenega načina HomeWhiz na svojem stroju pritisnite in 3 sekunde hkrati držite gumba za temperaturo in daljinsko upravljanje.



OPOZORILO!

- Za nastavitev aplikacije HomeWhiz mora imeti vaša naprava vzpostavljeno internetno povezavo. Sicer vam aplikacija HomeWhiz ne bo dovolila uspešno dokončati postopka nastavitve. Če imate težave s svojo internetno povezavo, stopite v stik s svojim ponudnikom internetnih storitev.



INFORMACIJE

- Aplikacija HomeWhiz lahko zahteva vnos številke izdelka, ki je navedena na nalepki izdelka. Nalepka se nahaja na notranji strani vrat izdelka. Številka izdelka je zapisana na tej nalepki.



5.21.2 Nastavitev pralnega stroja, ki je povezan z računalnikom druge osebe

Če je bil pralni stroj, ki ga želite uporabiti, v sistemu že registriran z računalnikom druge osebe, morate med aplikacijo HomeWhiz in izdelkom vzpostaviti novo povezavo.

- Aplikacijo HomeWhiz prenesite na novo pametno napravo, ki jo želite uporabiti.
- Ustvarite nov račun in se vpišite vanj v aplikaciji HomeWhiz.
- Za dokončanje nastavitve upoštevajte korake v opisu nastavitve aplikacije HomeWhiz (5.21.1 Nastavitev aplikacije HomeWhiz).



OPOZORILO!

- Ker aplikacija HomeWhiz in funkcija daljinskega upravljanja vašega izdelka delujeta prek povezovanja s povezavo Bluetooth, lahko izdelek upravlja samo ena aplikacija HomeWhiz naenkrat.

5.21.3 Uporaba funkcije daljinskega upravljanja

Funkcija Bluetooth se bo samodejno vklopila po zaključeni nastavitvi aplikacije HomeWhiz. Če želite omogočiti ali onemogočiti povezavo Bluetooth, glejte razdelek 5.11.2 Bluetooth 3^o. Če stroj izklopite in vklopite, kadar je povezava Bluetooth omogočena, se bo povezava samodejno ponovno vzpostavila. Če seznanjena naprava ni znotraj dosega, se bo povezava Bluetooth samodejno izklopila. V tem primeru boste morali funkcijo Bluetooth ponovno vklopiti, če boste želeli uporabiti funkcijo daljinskega upravljanja. Stanje povezave lahko spremljate tako, da preverite simbol povezave Bluetooth na zaslonu.

Če je simbol vklopljen, to pomeni, da je povezava Bluetooth vzpostavljena. Če je simbol vzpostavljen, se vaš izdelek poskuša povezati z vašo napravo. Če simbol ni vklopljen, povezava ni vzpostavljena.



OPOZORILO!

- Če je na izdelku omogočena povezava Bluetooth, lahko izberete funkcijo daljinskega upravljanja. Če ne morete izbrati funkcije daljinskega upravljanja, preverite stanje povezave. Če povezave ni mogoče vzpostaviti, ponovite začetno nastavitve svoje naprave.
- Zaradi varnostnih razlogov bodo vrata izdelka ostala zaklenjena, kadar je funkcija daljinskega upravljanja omogočena, neodvisno od načina delovanja. Če želite odpreti vrata izdelka, morate pritisniti gumb za izbor programa ali pritisniti tipko za daljinsko upravljanje, da boste onemogočili funkcijo daljinskega upravljanja.

Če želite pralni stroj daljinsko upravljati, funkcijo daljinskega upravljanja omogočite s pritiskom gumba za daljinsko upravljanje, medtem ko je gumb za programe na nadzorni plošči v položaju za prenos programa/ daljinsko upravljanje. Ko dostopate do svojega izdelka, boste videli zaslon, ki je podoben spodnjemu.



Ko je daljinsko upravljanje omogočeno, lahko na pralnem stroju stroj le upravljate, izklopite in spremljate njegovo stanje. Vse funkcije, razen otroške ključavnice, lahko upravljate prek aplikacije. Indikator funkcije lahko preverite na tipki in spremljate, ali je daljinsko upravljanje vklopljeno ali izklopljeno. Če je funkcija daljinskega upravljanja izklopljena, se delovanje upravlja na samem pralnem stroju, na aplikaciji pa je dovoljeno le spremljanje stanja. Če funkcije daljinskega upravljanja ni mogoče omogočiti, boste po pritisku gumba zaslišali opozorilo. Do tega lahko pride, če je izdelek vklopljen ali če ni noben izdelek povezan prek povezave Bluetooth. Izklopljena funkcija Bluetooth ali odprta vratca pralnega stroja je primer takšnih situacij. Ko to funkcijo omogočite na pralnem stroju, bo funkcija v določenih primerih ostala vklopljena, kar vam bo omogočilo, da pralni stroj daljinsko nadzorujete prek povezave Bluetooth.

Funkcija se v določenih primerih izklopi iz varnostnih razlogov, kot so:

- Ko se vašemu pralnemu stroju prekine električno napajanje
- Ko je programski gumb obrnjen na izbiro drugega programa ali ko je stroj izklopljen.

5.21.4 Odpravljanje težav

Če imate težave z upravljanjem ali povezavo, izvedite spodnje korake. Opazujte, ali je težava še vedno prisotna kljub vašemu opravljenemu dejanju. Če težava ni odpravljena, storite sledeče.

- Preverite, ali je vaša pametna naprava povezana z ustreznim domačim omrežjem.
- Ponovno zaženite aplikacijo izdelka.
- Funkcijo Bluetooth izklopite in vklopite na nadzorni plošči.
- Če povezave ne morete vzpostaviti po zgornjih navodilih, ponovite začetno nastavitve svojega pralnega stroja.

Če težava ni odpravljena, stopite v stik s pooblaščenim serviserm.

6 Vzdrževanje in čiščenje

Tehnična življenjska doba stroja se podaljša in število pogostih težav se zmanjša, če stroj redno čistite.

6.1 Čiščenje predala za pralno sredstvo

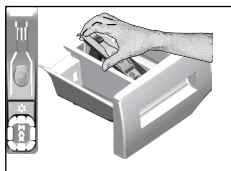

Predal za pralno sredstvo redno čistite (na vsakih 4 do 5 pranj), kot je opisano v nadaljevanju, da preprečite kopičenje ostankov praška.

- 1 Odstranite sifon tako, da ga dvignete od zadaj, kot prikazuje slika. Ko ste zaključili spodaj opisane postopke čiščenja, namestite sifon nazaj na njegovo mesto in potisnite sprednji del sifona navzdol, da pričvrstite zaporni zaklopec.



INFORMACIJE

- Če se v predelku za mehčalec ostane prekomerna količina mešanice vode in mehčalca, očistite sifon.

2. Predal za pralno sredstvo in sifon operite v umivalniku z obilico mlačne vode. Med čiščenjem nosite zaščitne rokavice ali uporabite primerno krtačo, tako da se s kožo ne dotikate ostankov.
- 3 Potem ko predal očistite, ga namestite pravilno nazaj na mesto.

6.2 Čiščenje vrat za nalaganje in bobna

Za izdelke, ki so opremljeni s programom za čiščenje bobna, glejte Upravljanje z izdelkom - programi.



Po vsakem pranju in sušenju se prepričajte, da v bobnu niso ostale tuje snovi. Če so odprtine, ki so prikazane na spodnji sliki, zamašene, jih z zobotrebcom odmašite.



INFORMACIJE

- Tuje kovinske snovi bodo povzročile madeže rje na bobnu. Madeže na bobnu očistite s sredstvi za čiščenje nerjavčnega jekla. Pri tem nikoli ne uporabljajte jeklene ali žične volne.



POZOR!

- Nikoli ne uporabite gobe ali materialov za drgnjenje. S tem boste namreč poškodovali barvane, kromirane in plastične površine.

6.3 Čiščenje trupa in nadzorne plošče

Trup stroja po potrebi obrišite z vodo z milom ali blagimi čistilnimi sredstvi, ki ne povzročajo korozije, in ga posušite z mehko krpo. Nadzorno ploščo očistite samo z mehko in vlažno krpo.

6.4 Čiščenje dovodnih filtrov

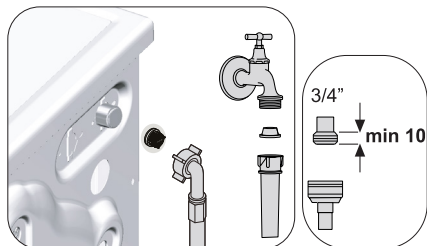

Na zadnji strani stroja je na koncu vsakega dovodnega ventila ter na koncu vsake dovodne cevi, ki je priključena na pipo, filter. Ti filtri preprečujejo prodor tujkov in umazanije iz vode v pralni stroj. Umazane filtre je treba očistiti.

1. Zaprite pipe.
2. Snemite matice dovodnih cevi, tako da odprete dostop do filtrov na dovodnih ventilih. Ostanke očistite z ustreznim krtačko. Če so filtri zelo umazani, jih s kleščami vzemite ven in očistite.
3. Odstranite filtre na ploski strani dovodnih cevi skupaj s tesnili ter jih očistite pod tekočo vodo.
4. Previdno ponovno namestite tesnila in filtre ter ročno privijte cevne matice.

6.5 Odjem morebitne preostale vode in čiščenje filtra črpalke

Filtrirni sistem v stroju med odjemom vode zaščiti pogon črpalke pred trdimi predmeti, kot so gumbi, kovanci in delci tkanin. Tako je odjem vode neoviran, tehnična življenjska doba stroja pa se podaljša. Če se voda ne odvaja iz stroja, to pomeni, da je zamašen filter črpalke. Filter je treba očistiti vsake tri mesece ali vsakokrat, ko se zamaši. Pred čiščenjem filtra črpalke je treba iztočiti vodo iz stroja.

Vodo je treba iztočiti tudi pred prevozom in prenašanjem stroja (npr. selitev v drugo hišo) in kadar voda zmrzne.



POZOR!

- Tujki, ki ostanejo v filtru črpalke, lahko poškodujejo stroj ali ustvarjajo hrup.
- Če stroja ne uporabljate, zaprite pipo, odstranite cev za dovod vode in izpraznite vodo, ki se nahaja v stroju, da preprečite nevarnost zmrzovanja.
- Po vsaki uporabi izklopite pipo, na katero je povezana cev za dovod vode.

1. Če želite očistiti umazan filter in iztočiti vodo, izvlecite vtič, da izklopite napajanje.



POZOR!

- Temperatura vode v stroju se lahko dvigne na 90 °C. Za zaščito pred opeklinami filter očistite, ko se voda v stroju ohladi.

2. Odprite pokrov filtra. Jeziček potisnite v smeri puščice in potegnite pokrov proti sebi.

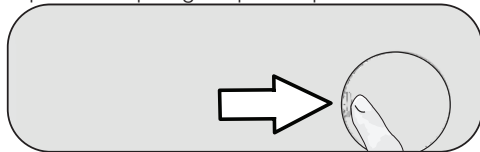

3. Izčrpavanje vode iz stroja.

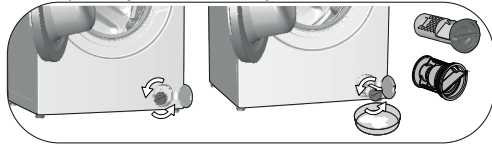

- a. Pred filter namestite večjo plitvo posodo, v katero se bo stekla voda iz filtra.
 - b. Obrnite in odvijajte filter črpalke (v nasprotni smeri urnega kazalca), dokler voda ne začne iztekati. Vodo prestrezite v posodo, ki ste jo postavili pred filter. Polito vodo obrišite s krpo.
 - c. Ko se izteče vsa voda, zavrtite filter do konca giba in ga vzemite ven.
4. Očistite ostanke v filtru in umazanijo okoli pogona črpalke.
 5. Zamenjajte filter.
 6. Zaprite pokrov filtra.

7 Odpravljanje težav

Programi se ne zaženejo, ko zaprete vratca za nalaganje.

- Niste pritisnili gumba za zagon/premor/preklic...>>> *Pritisnite gumb za zagon/premor/preklic.
- Če ste naložili preveč perila, je vratca za nalaganje morda težko zapreti.>>> *Naložite manj perila in poskrbite, da so vratca za nalaganje ustrezno zaprta.

Programa ni možno zagnati ali izbrati.

- Pralni stroj se je zaradi težave z dovajanjem (napetost, tlak vode itd.) morda prekopil v način samodejne zaščite. >>> Program prekličete tako, da zavrtite izbirni gumb na drug program. Sistem prekliče predhodni program (Glejte »Preklic programa«).

V notranjosti stroja je voda.

- Po opravljenih postopkih za nadzor kakovosti med proizvodnjo je morda v stroju ostala manjša količina vode. >>> To ni okvara, saj voda stroju ne škoduje.

Voda izteka na dnu stroja.

- Morda je prišlo do težave s cevmi ali filtrom črpalke. >>> Prepričajte se, da so tesnila na cevi za dovod vode čvrsto pritrjena. Cev čvrsto pritrdite na pipo.
- Filter črpalke morda ni popolnoma zaprt. >>> Prepričajte se, da je filter črpalke popolnoma zaprt.

Stroj ne zajema vode.

- Morda je zaprta pipa. >>> Odprite pipe.
- Cev za dovod vode je morda upognjena. >>> Zravnjajte cev.
- Filter na dovodu vode je morda zamašen. >>> Očistite filter.
- Morda niso zaprta vratca za nalaganje. >>> Zaprite vratca za nalaganje.

Iz stroja se ne izčrpa voda.

- Odtočna cev je morda zamašena ali zvita. >>> Očistite ali zravnjajte cev.
- Filter črpalke je morda zamašen. >>> Očistite filter črpalke.

Stroj vibrira oziroma obratuje hrupno.

- Stroj morda ni uravnotežen. >>> Nastavite nogice tako, da stroj uravnotežite.
- V filtru črpalke je morda trda snov. >>> Očistite filter črpalke.
- Vijaki za zaščito med prevozom in prenašanjem morda niso odstranjeni. >>> Odstranite vijake za zaščito med prevozom in prenašanjem.
- Količina perila je morda premajhna. >>> V stroj dodajte več perila.
- V stroju je morda preveč perila. >>> Iz stroja vzemite nekaj perila ali z roko porazdelite obremenitev tako, da perilo enakomerno uravnotežite.
- Stroj je morda v stiku s trdo podlago. >>> Prepričajte se, da stroj ni z ničemer v stiku.

Stroj se kmalu po zagonu programa zaustavi.

- Stroj se je zaradi nizke napetosti morda začasno zaustavil. >>> Stroj se bo ponovno zagnal, ko bo napetost normalna.

Stroj neposredno prazni vodo, ki priteče vanj.

- Odtočna cev je morda na neprimerni višini. >>> Priključite odtočno cev, kot je opisano v uporabniškem priročniku.

Med pranjem v stroju ni mogoče videti vode.

- Nivoja vode ni mogoče videti na zunanji strani stroja. To ni okvara.

Vratc za nalaganje ni mogoče odpreti.

- Zaklep vrat je morda aktiviran zaradi nivoja vode v stroju. >>> Vodo izpraznite tako, da zaženete program za črpanje ali centrifugiranje.
- Stroj morda segreva vodo ali je v koraku centrifugiranja.>>> Počakajte, da se program zaključi.
- Vratca za nalaganje so se morda zagostila zaradi pritiska, ki so mu izpostavljena. >>> Pridržite ročaj ter vratca za nalaganje potisnite in povlecite, da sprostite tlak, in jih odprite.
- Vratca za nalaganje se ne bodo odprla, če ni napajanja. >>> Če želite odpreti vratca za nalaganje, odprite pokrov filtra črpalke in povlecite navzdol ročaj za ukrepanje v sili, ki se nahaja na zadnji strani omejenega pokrova. Glejte »Zaklep vratc za nalaganje«.

Pranje traja dlje, kot je navedeno v uporabniškem priročniku. (*)

- Tlak vode je morda nizek. >>> Ker se je količina vode zmanjšala, bo stroj počakal, da zajame zadostno količino vode, da se izogne slabi kakovosti pranja. Zato je čas pranja daljši.
- Napetost je morda nizka. >>> Če je napajalna napetost nizka, se čas pranja podaljša, da prepreči slabo kakovost pranja.
- Temperatura vhodne vode je morda prenizka. >>> Čas za segrevanje vode je v hladni sezoni daljši. Čas pranja je lahko daljši tudi zaradi preprečevanja slabih rezultatov pranja.
- Število ciklov izpiranja in/ali količina vode za izpiranje se je morda povečala. >>> Kadar je potrebno boljše izpiranje, stroj poveča količino vode za izpiranje in po potrebi doda dodaten cikel izpiranja.
- Zaradi prevelike količine pralnega sredstva se lahko pojavi premočno penjenje in se aktivira sistem samodejnega odstranjevanja pene. >>> Uporabljajte priporočeno količino pralnega sredstva.

Čas trajanja programa se ne odšteva. (Na modelih z zaslonom) (*)

- Merilnik časa se lahko zaustavi med dovodom vode. >>> Indikator merilnika časa ne odšteva, dokler se v stroj dovaja ustrezna količina vode. Ko se dovedena količina vode zmanjša, stroj počaka, dokler se v stroj ne dovede zadostna količina vode, da se izogne slabim rezultatom pranja. Po tem indikator merilnika časa ponovno zažene odštevanje.
- Indikator merilnika časa se lahko zaustavi med fazo ogrevanja. >>> Indikator merilnika časa ne odšteva, dokler stroj ne doseže nastavljene temperature.
- Indikator merilnika časa se lahko zaustavi med fazo centrifugiranja. >>> Sistem samodejnega zaznavanja neuravnotežene obremenitve se lahko vključi zaradi neuravnotežene porazdelitve perila v bobnu.

Čas trajanja programa se ne odšteva. (*)

- Perilo v stroju je lahko neuravnoteženo. >>> Sistem samodejnega zaznavanja neuravnotežene obremenitve se lahko vključi zaradi neuravnotežene porazdelitve perila v bobnu.

Stroj ne preklopi v fazo centrifugiranja. (*)

- Perilo v stroju je lahko neuravnoteženo. >>> Sistem samodejnega zaznavanja neuravnotežene obremenitve se lahko vključi zaradi neuravnotežene porazdelitve perila v bobnu.
- Stroj ne more izvajati centrifugiranja, če voda v stroju ni popolnoma izpraznjena. >>> Preverite filter in odtočno cev.
- Zaradi prevelike količine pralnega sredstva se lahko pojavi premočno penjenje in se aktivira sistem samodejnega odstranjevanja pene. >>> Uporabljajte priporočeno količino pralnega sredstva.

Slabi rezultati pranja: Oblečila postajajo siva. ()**

- Morda ste dlje časa uporabljali nezadostno količino pralnega sredstva. >>> Uporabite priporočljivo količino pralnega sredstva glede na trdoto vode in perilo.
- Pranje je morda dlje časa potekalo pri nizkih temperaturah. >>> Izberite ustrezno temperaturo za pranje določenega perila.
- Trda voda in nezadostna količina pralnega sredstva. >>> Uporaba trde vode skupaj z nezadostno količino pralnega sredstva lahko sčasoma povzroči nalaganje umazanije in sivenje oblačil. Sivino je težko odpraviti. Uporabite priporočljivo količino pralnega sredstva glede na trdoto vode in perilo.
- Morda ste uporabljali prekomerno količino pralnega sredstva. >>> Uporabite priporočljivo količino pralnega sredstva glede na trdoto vode in perilo.

Slabi rezultati pranja: Madežev ni mogoče odpraviti ali pa perilo ni pobeljeno. ()**

- Morda ste uporabljali nezadostno količino pralnega sredstva. >>> Uporabite priporočljivo količino pralnega sredstva za perilo.
- Stroj je morda preobremenjen. >>> Stroja ne preobremenitve. V stroj naložite količino perila, priporočeno v razdelku s tabelo programov in porabe.
- Izbrali ste napačen program in temperaturo. >>> Izberite ustrezen program in temperaturo za pranje določenega perila.
- Uporabili ste napačno vrsto pralnega sredstva. >>> Uporabite originalno pralno sredstvo, ki ustreza stroju.
- Pralno sredstvo ste morda dodali v napačen predelek. >>> Pralno sredstvo dodajte v ustrezen predelek. Ne mešajte belila s pralnim sredstvom.

Slabi rezultati pranja: Na perilu so se pojavili oljni madeži. ()**

- Bobna morda niste redno čistili. >>> Boben redno čistite. Za to glejte razdelek 6.2.

Slabi rezultati pranja: Oblečila imajo neprijeten vonj. ()**

- Pranje pri nizkih temperaturah in/ali programih s kratkim časom trajanja daljše časovno obdobje povzroči nabiranje bakterij in neprijetnega vonja v bobnu. >>> Predal za pralno sredstvo in vratca za nalaganje pustite priprta po vsakem ciklu pranja. Tako se v stroju ne bo pojavilo vlažno okolje, ki privlači bakterije.

Barva perila je zbledela. ()**

- Stroj je morda preobremenjen. >>> Stroja ne preobremenite.
- Uporabljeno pralno sredstvo je morda vlažno. >>> Pralna sredstva shranjujte v okolju, ki ni vlažno, in jih ne izpostavljajte prekomernim temperaturam.
- Morda ste izbrali visoko temperaturo. >>> Program in temperaturo izberite glede na vrsto ter stopnjo umazanosti perila.

Rezultati izpiranja so slabi.

- Neustrezna količina, blagovna znamka ali pogoji shranjevanja pralnega sredstva. >>> Uporabite ustrezno pralno sredstvo za pralni stroj in perilo. Pralna sredstva shranjujte v okolju, ki ni vlažno, in jih ne izpostavljajte prekomernim temperaturam.
- Pralno sredstvo ste morda dodali v napačen predelek. >>> Če pralno sredstvo dodate v predelek za predpranje, lahko stroj zajame to pralno sredstvo med korakom izpiranja ali mehčanja, tudi če niste izbrali programa za predpranje. Pralno sredstvo dodajte v ustrezen predelek.
- Filter črpalke je morda zamašen. >>> Preverite filter.
- Odtočna cev je morda zvita. >>> Preverite odtočno cev.

Perilo je po pranju postalo trdo. ()**

- Morda ste uporabili nezadostno količino pralnega sredstva. >>> Če ne uporabite dovolj pralnega sredstva glede na trdoto vode, lahko perilo sčasoma postane trdo. Uporabite priporočljivo količino pralnega sredstva glede na trdoto vode.
- Pralno sredstvo ste morda dodali v napačen predelek. >>> Če pralno sredstvo dodate v predelek za predpranje, lahko stroj zajame to pralno sredstvo med korakom izpiranja ali mehčanja, tudi če niste izbrali programa za predpranje. Pralno sredstvo dodajte v ustrezen predelek.
- Pralno sredstvo je morda pomešano z mehčalcem. >>> Mehčalca ne mešajte s pralnim sredstvom. Predal za pralno sredstvo operite in očistite z vročo vodo.

Perilo ne diši kot mehčalec. ()**

- Pralno sredstvo ste morda dodali v napačen predelek. >>> Če pralno sredstvo dodate v predelek za predpranje, lahko stroj zajame to pralno sredstvo med korakom izpiranja ali mehčanja, tudi če niste izbrali programa za predpranje. Predal za pralno sredstvo operite in očistite z vročo vodo. Pralno sredstvo dodajte v ustrezen predelek.
- Pralno sredstvo je morda pomešano z mehčalcem. >>> Mehčalca ne mešajte s pralnim sredstvom. Predal za pralno sredstvo operite in očistite z vročo vodo.

Ostanki pralnega sredstva v predalu za pralno sredstvo. ()**

- Pralno sredstvo ste morda dodali v moker predal. >>> Preden v predelek dodate pralno sredstvo, predal posušite.
- Pralno sredstvo je morda vlažno. >>> Pralna sredstva shranjujte v okolju, ki ni vlažno, in jih ne izpostavljajte prekomernim temperaturam.
- Tlak vode je morda nizek. >>> Preverite tlak vode.
- Pralno sredstvo v glavnem predelku za pranje se je zmocilo, medtem ko je stroj dovajal vodo za predpranje. Odprtine predelka za pralno sredstvo so morda zamašene. >>> Preverite odprtine in jih očistite, če so zamašene.
- Morda obstaja težava z ventili predala za pralno sredstvo. >>> Pokličite pooblaščenega serviserja.
- Pralno sredstvo je morda pomešano z mehčalcem. >>> Mehčalca ne mešajte s pralnim sredstvom. Predal za pralno sredstvo operite in očistite z vročo vodo.

Na perilu so ostanki pralnega sredstva.

- Stroj je morda preobremenjen. >>> Stroja ne preobremenite.
- Morda ste izbrali napačen program in temperaturo. >>> Izberite ustrezen program in temperaturo za pranje določenega perila.
- Morda ste uporabili napačno pralno sredstvo. >>> Izberite ustrezno pralno sredstvo za pranje določenega perila.

V stroju se ustvarja preveč pene. (**)

- Morda uporabljate neustrezna pralna sredstva za pralni stroj. >>> Uporabite pralna sredstva, ki ustrezajo pralnemu stroju.
- Morda ste dodali prekomerno količino pralnega sredstva. >>> Uporabljajte zadostno količino pralnega sredstva.
- Pralno sredstvo je bilo morda shranjeno pri neprimernih pogojih. >>> Pralno sredstvo hranite v zaprtem in suhem prostoru. Ne shranjujte ga na mestih s previsokimi temperaturami.
- Mrežasto perilo se zaradi svoje teksture morda preveč peni. >>> Za tovrstno perilo uporabite manj pralnega sredstva.
- Pralno sredstvo ste morda dodali v napačen predelek. >>> Pralno sredstvo dodajte v ustrezen predelek.
- Mehčalec se je prehitro dodal k pranju. >>> Morda obstaja težava z ventili ali v predalu za pralno sredstvo. Pokličite pooblaščenega serviserja.

Pena se steka iz predala za pralno sredstvo.

- Morda ste uporabili prekomerno količino pralnega sredstva. >>>> Zmešajte 1 žličko mehčalca in ½ litra vode ter mešanico nalijte v predelek za pranje predala za pralno sredstvo.
- V napravo dodajte pralno sredstvo glede na program in največjo količino perila, navedeno v tabeli programov in porabe. Če uporabite dodatne kemikalije (odstranjevalce madežev, belila itd.), zmanjšajte količino pralnega sredstva.

Ob koncu programa je perilo mokro. (*)

- Zaradi prevelike količine pralnega sredstva se lahko pojavi premočno penjenje in se aktivira sistem samodejnega odstranjevanja pene. >>> Uporabljajte priporočeno količino pralnega sredstva.

Sušenje traja predolgo.

- Stroj je morda preobremenjen. >>> Stroja ne preobremenite.
- Centrifugiranje morda ni zadostno za perilo. >>> V koraku pranja na pralno-sušilnem stroju izberite večjo hitrost centrifugiranja.
- Pipa je morda zaprta. >>> Odprite pipe.

Po koraku sušenja je perilo mokro.

- Izbrani program morda ni ustrezen za to vrsto perila. >>>Preverite etikete na oblačilih in izberite ustrezen program oziroma dodatno izberite še časovne programe.
- Stroj je morda preobremenjen. >>> Stroja ne preobremenite.
- Centrifugiranje morda ni zadostno za perilo. >>> V koraku pranja na pralno-sušilnem stroju izberite večjo hitrost centrifugiranja.

Stroj se ne zažene ali pa ni mogoče zagnati programa.

- Napajalni kabel je morda odklopljen. >>> Prepričajte se, da je napajalni kabel priklopljen.
- Program morda ni nastavljen ali pa gumb za zagon/premor/preklic ni vklopljen. >>> Prepričajte se, da je program nastavljen in da stroj ni v stanju pripravljenosti.
- Otroška ključavnica je morda omogočena. >>> Onemogočite otroško ključavnico.

Perilo se skrči, obledi, potemni ali se poškoduje.

- Izbran program morda ni ustrezen za to vrsto perila. >>>Preverite etikete na oblačilih in izberite ustrezen program oziroma dodatno izberite še časovne programe. Ne sušite perila, ki ni primerno za sušenje.

Stroj ne suši.

- Stroj ni suho ali pa faza sušenja ni omogočena. >>> Preverite, ali je po izbranem programu pranja izbrana funkcija sušenja.

Vratc za nalaganje ni mogoče odpreti.

- Vratc stroja ni mogoče odpreti zaradi varnostnih razlogov. >>>Če je indikator zaklepa vrat po sušenju aktiven na zaslonu, bo zaradi vaše varnosti stroj ohranil vrata zaklenjena, dokler se ne ohladi.
- Vratca za nalaganje se ne bodo odprla, če ni napajanja. >>> Če želite odpreti vratca za nalaganje, odprite pokrov filtra črpalke in povlecite navzdol ročaj za ukrepanje v silo, ki se nahaja na zadnji strani omenjenega pokrova. Glejte »Zaklep vratc za nalaganje«.

(*) Stroj se ne preklopi v fazo centrifugiranja, če perilo v bobnu ni enakomerno porazdeljeno – zaščita pred poškodbami stroja in okolja. Prerazporedite perilo in ponovno izvedite centrifugiranje.

(**) Bobna morda niste redno čistili. >>> Boben redno čistite. Glejte 6.2.



POZOR!

- Če kljub upoštevanju teh navodil ne uspete odpraviti težav, se posvetujte s prodajalcem oziroma pooblaščenim servisierjem. V nobenem primeru ne poskušajte sami popraviti stroja, ki ne deluje.



OPOZORILO!

- Za informacije o odpravljanju težav preberite razdelek o aplikaciji HomeWhiz.