

beko

Hladilnik

Navodila za uporabo

Frigider-Congelator

Instrucțiuni de utilizare

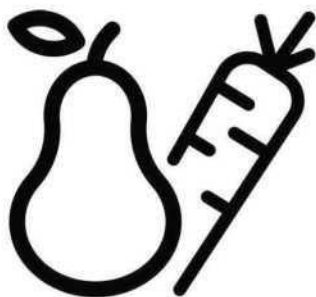

B5RCNA405HXB

CE

SL-RO

Dragi kupec,

Prosimo, da pred uporabo izdelka preberete navodila za uporabo.

Hvala, ker ste izbrali ta izdelek. Želimo, da bi s tem visokokakovostnim izdelkom, izdelanim z najsodobnejšo tehnologijo, dosegli optimalno učinkovitost. Zato pred uporabo izdelka skrbno preberite navodila za uporabo in vso drugo priloženo dokumentacijo ter ju shranite kot referenco. Upoštevajte vse informacije in opozorila v navodilih za uporabo. Tako boste zaščitili sebe in svoj izdelek pred nevarnostmi, ki se lahko pojavijo.

Shranite navodila za uporabo. Če predate enoto nekemu drugemu, ji priložite ta navodila.

V navodilih za uporabo so uporabljeni naslednji simboli:



Nevarnost, ki lahko povzroči smrt ali poškodbe.



OBVESTILO Nevarnost, ki lahko povzroči materialno škodo na izdelku ali njegovi okolici



Pomembne informacije in koristni nasveti o delovanju.



Preberite navodila za uporabo.

 INFORMACIJE	
 SUPPLIER'S NAME A	 MODEL IDENTIFIER (*) A
Do informacij o modelu, ki so shranjene v zbirki podatkov o izdelkih, lahko pridete tako, da obiščete naslednje spletno mesto in poiščete identifikator modela (*), ki je naveden na energijski nalepki. https://eprel.ec.europa.eu/	

<u>1 Varnostna navodila.....4</u>	4.4 Pritrditev plastičnih klinov12
⚠ 1.1 Namen uporabe4	<u>5 Priprava.....13</u>
⚠ 1.2 Varnost otrok, ranljivih oseb in hišnih živali4	<u>6 Upravljanje izdelka.....14</u>
⚠ 1.3 Električna varnost5	6.1 Zamenjava svetilke16
⚠ 1.4 Varnost pri ravnanju5	6.2 Spreminjanje smeri odpiranja vrat16
⚠ 1.5 Varnost pri namestitvah5	6.3 Opozorilo o odprtih vratih16
⚠ 1.6 Operativna varnost.....6	6.4 Modul z osvežilec zraka17
⚠ 1.7 Varnost pri vzdrževanju in čiščenju.....8	6.5 Modra luč/HarvestFresh18
⚠ 1.8 HomeWhiz8	6.6 Posoda za zelenjavo z uravnavanjem vlage...18
⚠ 1.9 Osvetlitev8	6.7 Zamrzovanje svežih živil19
<u>2 Okoljska navodila.....9</u>	6.8 Priporočila za shranjevanje zamrznjenih živil.20
<u>3 Vaš hladilnik10</u>	6.9 Podrobnosti globokega zamrzovanja.....20
<u>4 Namestitev.....11</u>	6.10 Postavitev živil21
4.1 Primerno mesto za namestitev11	6.11 Zložljivi nosilec za vino.22
4.2 Prilagajanje nogic12	<u>7 Vzdrževanje in čiščenje23</u>
4.3 Električna povezava12	<u>8 Odpravljanje težav24</u>

1 Varnostna navodila

- Ta razdelek vključuje varnostna opozorila, ki so pomembna za preprečevanje nevarnosti povzročitve poškodbe in materialne škode.
- Naše podjetje ne odgovarja za škodo, ki bi lahko nastala, če teh navodil ne boste upoštevali.

Postopke namestitve in popravil vedno izvajajte pooblaščen servis.

Vedno uporabljajte originalne nadomestne dele in dodatke.

Originalni nadomestni deli so na voljo 10 let po datumu nakupa izdelka.

Ne popravljajte ali zamenjajte nobenega dela izdelka, razen če je izrecno navedeno v uporabniškem priročniku.

Na izdelku ne izvajajte nobenih sprememb.

⚠ 1.1 Namen uporabe

- Ta izdelek ni namenjen komercialni uporabi in se ne sme uporabljati zunaj predvidenega namena.

Ta izdelek je namenjen za uporabo v notranjih prostorih, kot so gospodinjstva in podobno. Na primer:

- v kuhinjah za osebje trgovin, pisarnah in drugih delovnih okoljih, - na kmetijah,
- v enotah hotelov, motelov ali drugih prostorih za počitek, ki jih uporabljajo stranke,
- v hostlih ali podobnih okoljih,
- v gostinskih storitvah in podobnih neprodajnih uporabah.

Ta izdelek se ne sme uporabljati v odprtih ali zaprtih zunanjih okoljih, kot so plovila, balkoni ali terase. Izpostavljanje izdelka dežju, snegu, soncu ali vetru predstavlja električno nevarnost.

⚠ 1.2 Varnost otrok, ranljivih oseb in hišnih živali

- Ta izdelek lahko uporabljajo otroci, stari 8 let in več, ter osebe z manj razvitimi fizičnimi, senzoričnimi ali duševnimi sposobnostmi ali s pomanjkanjem izkušenj in znanja, če so bili pod nadzorom ali poučeni o uporabi naprave na varen način in o nevarnostih, povezanih z njo.
- Otrokom od 3 do 8 let je dovoljeno dajanje in jemanje hrane v/iz hladilnika.
- Električni izdelki so nevarni za otroke in hišne živali. Otroci in hišne živali se ne smejo igrati z izdelkom, plezati na izdelek ali vstopiti vanj.
- Otroci ne smejo izvajati čiščenja in vzdrževanja, razen če jih nekdo nadzoruje.
- Embalažo hranite stran od otrok. Nevarnost poškodb in zadušitve.
- Preden odstranite stare izdelke, ki jih ne boste več uporabljali:
 1. Odklopite napajalni kabel iz omrežne vtičnice.
 2. Prekinite napajalni kabel in ga skupaj z vtičem odstranite iz naprave.
 3. Iz izdelka ne odstranjujte polic in predalov, da otroci ne bi prišli v notranjost naprave.
 4. Odstranite vrata.
 5. Izdelek hranite tako, da se ne prevrne.
 6. Otrokom ne dovolite, da se igrajo z odpadnim izdelkom.
- Izdelka ne odstranjujte tako, da ga vržete v ogenj. Nevarnosti eksplozije.
- Če imajo vrata izdelka ključavnico, hranite ključ izven dosega otrok.

Varnostna navodila

- Če imajo vrata izdelka ključavnico, hranite ključ izven dosega otrok.

⚠ 1.3 Električna varnost

- Izdelka med namestitvijo, vzdrževanjem, čiščenjem, popravilom in transportom ne smete priklopiti v vtičnico.
- Če je napajalni kabel poškodovan, ga lahko zamenja le pooblaščen serviser, da se izognete morebitnim tveganjem.
- Napajalnega kabla ne potisnite pod izdelek ali na zadnjo stran izdelka. Na napajalni kabel ne polagajte težkih predmetov. Napajalni kabel ne sme biti upognjen, stisnjen in ne sme priti v stik z nobenim virom toplote.
- Za delovanje izdelka ne uporabljajte podaljška, večnamenskega vtiča ali adapterja.
- Prenosne več vtičnice ali prenosni napajalniki se lahko pregrejejo in povzročijo požar. Zato za ali v bližini izdelka ne imejte večnamenskega vtiča.
- Vtič mora biti lahko dostopen. Če to ni mogoče, mora biti na električni napeljavi na voljo mehanizem, ki ustreza električni zakonodaji in ki odklopi vse terminale iz omrežja (varovalko, stikalo, glavno stikalo itd.).
- Vtiča se ne dotikajte z mokrimi rokami.
- Ko izklapljate napravo, ne držite za napajalni kabel, ampak za vtič.

1.4 Varnost pri ravnanju

- Ta izdelek je težak, zato z njim ne ravnajte sami.
- Med rokovanjem z izdelkom le tega ne držite za vrata.
- Pazite, da pri rokovanju z izdelkom ne poškodujete hladilnega sistema in cevi. Ne uporabljajte izdelka, če so cevi poškodovane, in se obrnite na pooblaščen serviser.

⚠ 1.5 Varnost pri namestitvev

- Za namestitev izdelka se obrnite na pooblaščen serviser. Če želite pripraviti izdelek na namestitev, glejte informacije v uporabniškem priročniku in se prepričajte, da so električne in vodovodne storitve ustrezne. Če namestitev ni ustrezna, pokličite kvalificiranega električarja in vodovodarja, da poskrbita za potrebno ureditev. V nasprotnem primeru lahko pride do električnega udara, požara, težav z izdelkom ali poškodb.
- Pred namestitvijo preverite, ali je izdelek poškodovan. Izdelka ne nameščajte, če je poškodovan.
- Izdelek postavite na ravno in trdo podlago ter uravnesite z nastavljivimi nogicami. V nasprotnem primeru se lahko hladilnik prevrne in povzroči poškodbe.
- Izdelek mora biti nameščen v suhem in prezračevanem okolju. Pod izdelek ne nameščajte preprog ali podobnih talnih prevlek. Zaradi neustreznega prezračevanja to lahko povzroči nevarnost požara!
- Ne blokirajte ali prekrivajte prezračevalnih lukenj. V nasprotnem primeru se lahko poveča poraba energije in lahko pride do poškodb izdelka.

Varnostna navodila

- Izdelka ne priključujte na napajalne sisteme, kot so sončni napajalniki. V nasprotnem primeru lahko pride do poškodb vašega izdelka zaradi nenadnih nihanj napetosti!
- Več hladilnega sredstva vsebuje hladilnik, večji mora biti prostor za njegovo namestitvev. V zelo majhnih prostorih lahko pride do vnetljive mešanice plina in zraka v primeru puščanja plina v hladilnem sistemu. Za vsakih 8 gramov hladilnega sredstva je potrebno najmanj 1 m³ prostornine. Količina hladilnega sredstva, ki je na voljo v vašem izdelku, je navedena na tipski nalepki.
- Mesto namestitve izdelka ne sme biti izpostavljeno neposredni sončni svetlobi in ne sme biti v bližini vira toplote, kot so peči, radiatorji itd.

Če ne morete preprečiti namestitve izdelka v bližini vira toplote, uporabite primerno izolacijsko ploščo in najmanjša razdalja do vira toplote mora biti, kot je navedeno spodaj.

- Vsaj 30 cm stran od virov toplote, kot so peči, grelne enote in grelniki itd.,
- In vsaj 5 cm stran od električnih pečic.
- Vaš izdelek ima zaščitni razred I. Vključite izdelek v ozemljeno vtičnico, ki ustreza vrednostim napetosti, toka in frekvence, navedenim na tipski nalepki. Vtičnica mora biti opremljena z varovalko z nazivno vrednostjo 10 A - 16 A. Naše podjetje ni odgovorno za škodo, ki bi nastala zaradi uporabe izdelka brez zagotovljenih ozemljitvenih in električnih povezav v skladu z lokalnimi ali nacionalnimi predpisi.
- Med nameščanjem mora biti napajalni kabel izdelka izključen. V nasprotnem primeru lahko pride do električnega udara in poškodb!
- Izdelka ne priklapljajte v zrahljane,

poškodovane, umazane, zamaščene vtičnice ali vtičnice, ki niso več v pravilnem položaju ali vtičnice z nevarnostjo stika z vodo.

- Napajalni kabel in cevi izdelka (če so na voljo) namestite tako, da ne povzročajo nevarnosti spotikanja.
- Prodor vlage v dele pod napetostjo ali na napajalni kabel lahko povzroči kratek stik. Zato izdelka ne uporabljajte v vlažnih okoljih ali v prostorih, kjer lahko brizga voda (npr. garaža, pralnica itd.) Če je hladilnik moker zaradi vode, ga izključite iz vtičnice in se obrnite na pooblaščen servis.
- Ne priključujte svojega hladilnika na naprave za varčevanje z energijo. Ti sistemi so za izdelek škodljivi.

1.6 Operativna varnost

- Na izdelku ne uporabljajte kemičnih topil. Ti materiali vsebujejo nevarnost eksplozije.
- V primeru okvare izdelka ga izključite iz električnega omrežja in ne uporabljajte, dokler ga ne popravi pooblaščen serviser. Obstaja nevarnost električnega udara!
- Na izdelek ali v njegovo bližino ne postavljajte virov ognja (npr. sveče, cigaret itd.).
- Ne stopite na izdelek. Obstaja nevarnost padca in poškodb!
- Ne poškodujte cevi hladilnega sistema z ostrimi in prebadajočimi orodji. Hladilno sredstvo, ki se razprši v primeru predrtnja plinskih cevi, podaljškov cevi ali zgornjih površinskih premazov, lahko povzroči draženje kože in poškodbe oči.
- V hladilnike/zamrzovalnike ne postavljajte in upravljajte z električnimi napravami, razen če vam tako svetuje proizvajalec.

Varnostna navodila

- Nobenega dela rok ali telesa ne približujte gibljivim delom v izdelku. Pazite, da se prsti ne priščipnejo med hladilnikom in njegovimi vrati. Bodite previdni pri odpiranju ali zapiranju vrat, če so v bližini otroci.
- Ne zaužijte sladoleda, ledenih kock ali zamrznjene hrane, takoj ko jih vzamete iz zamrzovalnika. Nevarnost ozeblin!
- Z mokrimi rokami se ne dotikajte notranjih sten, kovinskih delov zamrzovalnika ali živil v hladilniku. Nevarnost ozeblin!
- V predel zamrzovalnika ne postavljajte pločevink z gaziranimi pijačami ali pločevink in steklenic, ki vsebujejo tekočine, ki lahko zamrznejo. Pločevinke ali steklenice lahko eksplodirajo. Nevarnost telesnih poškodb in materialne škode!
- V bližini hladilnika ne uporabljajte ali postavljajte temperaturno občutljivih materialov, kot so vnetljivi spreji, vnetljivi predmeti, suhi led ali druga kemična sredstva. Nevarnost požar in eksplozije!
- V izdelku ne shranjujte eksplozivnih materialov, kot so aerosolne pločevinke z vnetljivimi materiali.
- Na izdelek ne postavljajte pločevink s tekočino. Brizganje vode na električni del lahko povzroči nevarnost električnega udara ali požara.
- Ta izdelek ni namenjen shranjevanju in hlajenju zdravil, krvne plazme, laboratorijskih pripravkov ali podobnih materialov in izdelkov, za katere velja direktiva o medicinskih izdelkih.
- Če izdelek uporabljate v nasprotju s predvidenim namenom, lahko povzroči poškodbe ali poslabšanje izdelkov, ki so v njem.
- Če je vaš hladilnik opremljen z modro lučjo, ne glejte v to luč z optičnimi napravami. Ne glejte neposredno v UV LED svetlobo dlje časa. Ultravijolični žarki lahko povzročijo obremenitev oči.
- Izdelka ne napolnite z več živili, kot je njegov zmožljivost. Če vsebina hladilnika pri odpiranju vrat pade, lahko pride do poškodb ali škode. Podobne težave se lahko pojavijo, ko je predmet postavljen nad izdelek.
- Prepričajte se, da ste odstranili led ali vodo, ki je morda padla na tla, da preprečite poškodbe.
- Spremenite postavitev polic/stojal za steklenice na vratih vašega hladilnika, medtem ko so stojala prazna. Nevarnost telesnih poškodb!
- Na izdelek ne postavljajte predmetov, ki bi lahko padli/se prevrnili. Ti predmeti lahko med odpiranjem ali zapiranjem vrat padejo in povzročijo telesne poškodbe in/ali materialno škodo.
- Ne udarjajte po steklenih površinah in ne pritiskajte nanje. Razbito steklo lahko povzroči poškodbe in/ali materialno škodo.
- Hladilni sistem v vašem izdelku vsebuje hladilno sredstvo R600a. Vrsta hladilnega sredstva, ki se uporablja v izdelku, je navedena na tipski nalepki. Ta plin je vnetljiv. Pazite, da pri rokovanju z izdelkom ne poškodujete hladilnega sistema in cevi. V primeru poškodbe cevi:
 - se ne dotikajte izdelka ali napajalnega kabla,
 - izdelek hranite stran od možnih virov ognja, ki lahko povzročijo vžig.

Varnostna navodila

- prezračite prostor, kjer je izdelek nameščen. Ne uporabljajte ventilatorja.
- Obrnite se na pooblaščen servis.
- Če je izdelek poškodovan in opazite puščanje plina, se ne približujte plinu. Če plin pride v stik z vašo kožo, lahko povzroči ozeblino.

⚠ 1.7 Varnost pri vzdrževanju in čiščenju

- Če boste izdelek premikali zaradi čiščenja, ne vlecite za ročaj vrat. Če ročaj potegnete premočno, se lahko poškodujete.
- Izdelka ne čistite s pršenjem ali zlivanjem vode nanj in v njegovo notranjost. Nevarnost električnega udara in ognja.
- Za čiščenje izdelka ne uporabljajte ostrih ali abrazivnih orodij. Ne uporabljajte materialov, kot so gospodinjska čistila, detergenti, plin, bencin, alkohol, vosek itd.
- Sredstva za čiščenje in vzdrževanje, ki niso škodljiva za živila, uporabljajte samo v notranjosti izdelka.
- Izdelka nikoli ne čistite in odtajajte s paro ali parnimi čistilnimi sredstvi. Para, ki pride v stik z deli hladilnika pod napetostjo lahko povzroči kratek stik ali električni udar!
- Pazite, da voda ne pride do elektronskih vezij ali osvetlitve izdelka.
- S čisto, suho krpo obrišite prah ali tujke na konicah vtičev. Za čiščenje vtiča ne uporabljajte mokre ali vlažne krpe. V nasprotnem primeru lahko pride do električnega udara in poškodb.

⚠ 1.8 HomeWhiz

(Ne velja za vse modele)

- Varnostna opozorila upoštevajte tudi, če med upravljanjem izdelka prek aplikacije HomeWhiz niste v bližini izdelka. Prav tako bodite pozorni na opozorila v aplikaciji.

⚠ 1.9 Osvetlitev

(Ne velja za vse modele)

- Ko boste zamenjali LED-lučko/svetilko za osvetlitev, se obrnite na pooblaščen servis.

2 Okoljska navodila

2.1 Skladnost z direktivo OEE0 in odstranjevanjem odpadnih izdelkov:



Izdelek je v skladu z direktivo EU OEE0 (2012/19/EU). Izdelek vsebuje simbol za razvrstitev odpadne električne in elektronske opreme (OEE0).

Ta simbol označuje, da tega izdelka po koncu njegove življenjske dobe ne smete odvreči med druge gospodinjske odpadke.

Uporabljeno napravo je treba vrniti na uradno zbirno mesto za recikliranje električnih in elektronskih naprav. Če želite poiskati te sisteme zbiranja, se obrnite na lokalne oblasti ali prodajalca, pri katerem je bil izdelek kupljen. Vsako gospodinjstvo ima pomembno vlogo pri predelavi in recikliranju starih naprav. Ustrezno odstranjevanje rabljene naprave pomaga preprečiti morebitne negativne posledice za okolje in zdravje ljudi.

2.2 Skladnost z direktivo RoHS

Izdelek, ki ste ga kupili, je v skladu z direktivo EU RoHS (2011/65/EU). Ne vsebuje škodljivih in prepovedanih materialov, ki so navedeni v direktivi.

2.3 Informacije o embalaži



Embalažni material izdelka je izdelan iz materiala, ki ga je mogoče reciklirati, v skladu z našimi nacionalnimi

2.4 Skladnost z direktivo RoHS

Izdelek, ki ste ga kupili, je v skladu z direktivo EU RoHS (2011/65/EU). Ne vsebuje škodljivih in prepovedanih materialov, ki so navedeni v direktivi.

2.5 Informacije o embalaži

Embalažni material izdelka je izdelan iz materiala, ki ga je mogoče reciklirati, v skladu z našimi nacionalnimi okoljskimi predpisi. Embalažnega materiala ne odlagajte skupaj z gospodinjskimi ali drugimi odpadki. Odnosite ga na zbirna mesta za embalažni material, ki so jih določile lokalne oblasti.

3 Vaš hladilnik

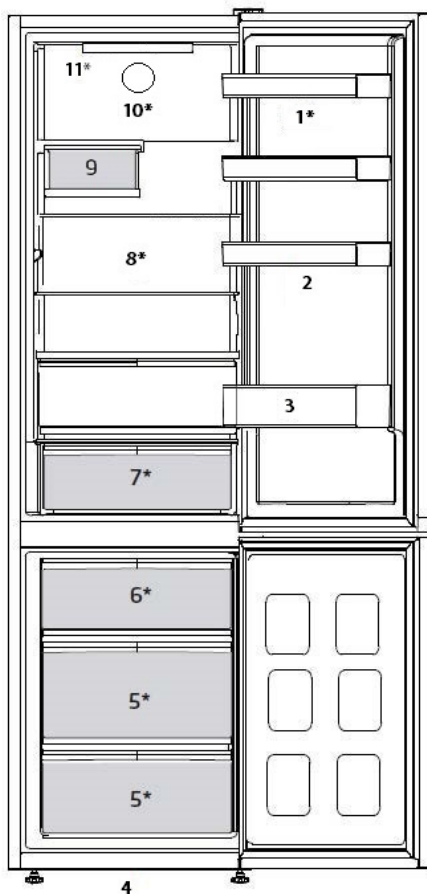

- | | | | |
|----|------------------------------|-----|------------------------|
| 1. | Nastavljive police na vratih | 7. | Predal za sveža živila |
| 2. | Pladenj za jajca | 8. | Nastavljive police |
| 3. | Polica za steklenice | 9. | Predel za vino |
| 4. | Nastavljiva sprednja noga | 10. | Ventilator |
| 5. | Predal zamrzovalnika | 11. | Lučka |
| 6. | Posoda za led | | |

***Ni na voljo pri vseh modelih**



Slike v navodilih za uporabo so shematske in morda ne ustrezajo vašemu proizvodu. Če naprava, ki ste jo kupili, ne vsebuje določenih delov, so veljavni za druge modele.

4 Namestitev

Najprej preberite varnostna navodila!

4.1 Primerno

Mesto za namestitev

Za namestitev izdelka se obrnite na pooblaščen servis. Za pripravo izdelka na uporabo se obrnite na informacije v priročniku za uporabnika in zagotovite, da sta električna in vodna napeljava primerni. Drugače pokličite kvalificiranega električarja ali tehnika, ki bo izvedel potrebne prilagoditve.



OPOZORILO: Proizvajalci niso odgovorni za škodo, ki lahko nastane zaradi postopkov s strani nepooblaščenih oseb.



OPOZORILO: Med nameščanjem izdelek ne sme biti vklopljen v napajanje. V nasprotnem primeru obstaja nevarnost smrti ali resne poškodbe!



OPOZORILO: Če je razdalja med vrati prostora, v katerem naj bi bil izdelek nameščen, tako majhna, da onemogoča prehod izdelka, odstranite vrata prostora in izdelek potisnite skozi vrata tako, da ga obrnete na stran; če to ne pomaga, se obrnite na pooblaščen servis.

- Izdelek namestite na ravno površino, da preprečite tresenje.
- Namestite izdelek vsaj 30 cm oddaljen od virov toplote, kot so kuhinjske plošče, sredina grelca ali štedilniki, ter vsaj 5 cm daleč od električnih peči.
- Izdelek hranite na suhem mestu in ga ne izpostavljajte sončni svetlobi.
- Da bo izdelek učinkovito deloval, mora biti okoli njega primerna zračna ventilacija. Če ga nameravate vgraditi v odprtino v steni, bodite pozorni, da pustite vsaj 5 cm razdalje od stropa in stranskih sten.
- Zagotovite vsaj 5 cm razdalje za

kroženje zraka med zadnjo stranjo vašega izdelka in steno, da preprečite kondenzacijo na zadnji plošči izdelka.

- Izdelek za učinkovito delovanje rabi zadostno kroženje zraka. Če bo izdelek nameščen v nišo, ne pozabite, da pustite razdaljo vsaj 5 cm med izdelkom in stropom, zadnjo steno in stranskimi stenami.
- Če bo izdelek nameščen v nišo, ne pozabite, da pustite razdaljo vsaj 5 cm med izdelkom in stropom, zadnjo steno in stranskimi stenami. Preverite, ali je na svojem mestu prisoten zaščitni element za zaščito zadnje stene (če je priložen izdelku). Če sestavni del ni na voljo ali če se izgubi ali pade, izdelek postavite tako, da ostane najmanj 5 cm prostora med zadnjo površino izdelka in steno prostora. Odmik na zadnji strani je pomemben za učinkovito delovanje izdelka.

Namestititev

4.2 Prilagajanje nogic

Če izdelek po namestitvi ni stabilen, lahko prilagodite položaj s premestitvijo sprednjih nogic proti levi ali desni strani.

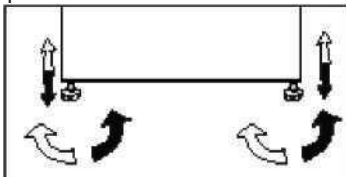

4.3 Električna povezava



OPOZORILO: Ne povezuje te povezovalnimi ali razdelilnimi kablji.



OPOZORILO: Poškodovan napajalni kabel lahko zamenja le pooblaščen servis.



Če bosta dva hladilnika nameščena drug ob drugem, naj bo vmes vsaj 4 cm razmika.

- Podjetje ne odgovarja za škodo, ki nastane zaradi uporabe izdelka brez pravilne ozemljitve in električne povezave v skladu z nacionalnimi pravili.
- Vtičnica za napajalni kabel mora biti po namestitvi na neposrednem dosegu kabla.
- Med izdelek in stensko vtičnico ne napeljujte podaljševalnih ali razdelilnih kablov.



Opozorilo glede vroče podlage!
Stranski del vašega izdelka je opremljen s cevmi, ki vsebujejo hladilno tekočino, kar izboljša hladilni sistem. Skozi ta območja lahko teče hladilno sredstvo z visokimi temperaturami, kar povzroči vroče površine na stranskih stenah. To je normalno in ne zahteva servisiranja. Bodite previdni, ko se dotikate teh območij.

4.4 Pritrditev plastičnih klinov

Uporabite plastične klinke, ki so priloženi izdelku, da omogočite dovolj prostora za kroženje zraka med izdelkom in steno.

1. Za pritrditev klinov odstranite vijake na izdelku in uporabite vijake, ki so dobavljeni skupaj s klini.
2. Pritrdite 2 plastična klina na pokrov prezračevanja, kot prikazuje slika.

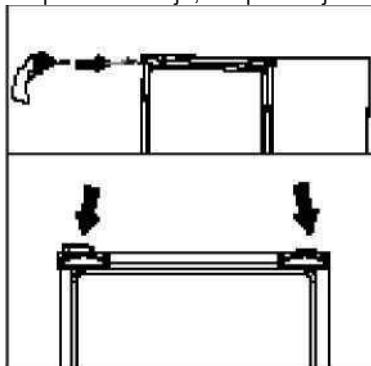

5 Priprava

- Najprej preberite varnostna navodila!
- Za prostostoječo napravo: „ta hladilna naprava ni namenjen za uporabo kot vgradna naprava.
- Hladilnik morate namestiti vsaj 30 cm od virov toplote kot so kuhalne plošče, peči, glavni grelci ali štedilniki in vsaj 5 cm od električnih peči, prav tako ga ne postavljajte pod neposredno sončno svetlobo.
- Temperatura prostora kjer boste namestili hladilnik naj bo vsaj +5 °C. Delovanje hladilnika v hladnejših razmerah ni priporočljivo zaradi njegove učinkovitosti.
- Prepričajte se, da je notranjost hladilnika popolnoma čista.
- Če bosta dva hladilnika nameščena drug ob drugem, naj bo vmes vsaj 2 cm razmika.
- Pri prvi uporabi hladilnika upoštevajte naslednja navodila med prvimi šestimi urami delovanja.
- Izognite se pogostemu odpiranju vrat.
- Delovati mora prazen, brez živil.
- Hladilnika ne izklopite. Če se pojavi nenadzorovan izpad elektrike, upoštevajte opozorila v poglavju »Priporočljive rešitve za težave«.
- Originalno embalažo in penasti material shranite za prihodnji prevoz ali premikanje.
- Za manjšo porabo energije in boljše pogoje shranjevanja morajo biti košare/predali, ki so priloženi hladilnemu oddelku, vedno v uporabi.
- Stik živil s temperaturnim senzorjem v zamrzovalnem predelu lahko poveča porabo energije naprave. Zato se je treba izogibati vsakemu stiku s senzorjem(-i).
- Pri nekaterih modelih se instrumentna plošča samodejno izklopi 1 minuto po zaprtju vrat. Ponovno se aktivira, ko se vrata odprejo ali ko pritisnete katero koli tipko.
- Zaradi temperaturnih sprememb, ki so posledica odpiranja/zapiranja vrat izdelka med delovanjem, je kondenzacija na vratih/polica in steklenih posodah normalni pojav.
- Ker vroč in vlažen zrak ne bo neposredno prodril v vaš izdelek, ko vrata niso odprta, se bo vaš izdelek optimiziral v pogojih, ki zadostujejo za zaščito vaše hrane. Funkcije in sestavni deli, kot so kompresor, ventilator, grelec, odmrzovanje, osvetlitev, zaslon in tako naprej, bodo delovali v skladu s potrebami po porabi minimalne energije v teh okoliščinah.
- V primeru, da je prisotnih več možnosti, je treba steklene police postaviti tako, da odvodi zraka na zadnji steni niso blokirani, po možnosti ostanejo odvodi zraka pod stekleno polico. Ta kombinacija lahko pomaga izboljšati distribucijo zraka in energetsko učinkovitost.

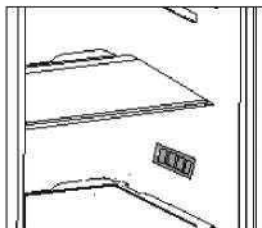

6 Upravljanje izdelka

⚠ Najprej preberite varnostna navodila!

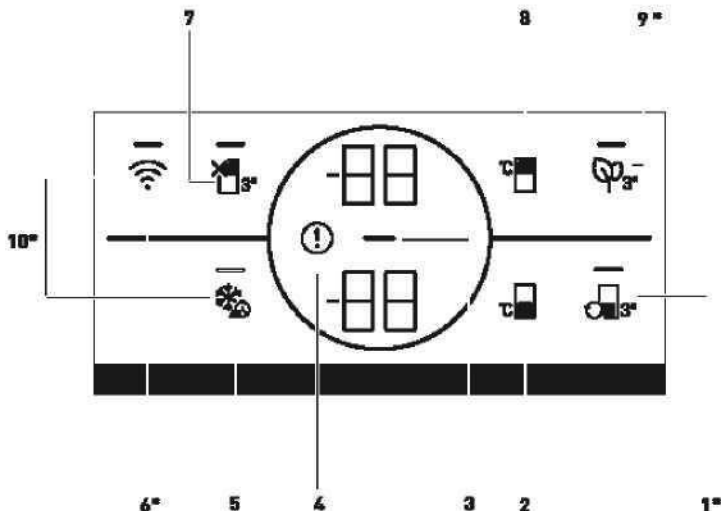

1.1 Tipka za pretvorbo predela

Če za 3 sekunde pritisnete tipko za pretvorbo predelov (🏠➕), zamrzovalni del preklopi med načini hlajenja, izklopa in zamrzovanja. Če deluje kot hladilni predel, je temperatura nastavljena na 4 °C. V primeru načina OFF (IZKLOP) mora indikator temperature v predelu prikazati “-“.

2. Tipka za nastavev temperature zamrzovalnega predela

Nastavev temperature ustreza hladilnemu predelu. S pritiskom na tipko (🌡️➕) omogočite nastavev temperature zamrzovalnega predela na -18, -19, -20, -21, -22, -23, -24 °C.

3. Kazalnik varčevanje z energijo (zaslon ugasnjen)

Funkcija varčevanja z energijo je omogočena samodejno in prikaže se simbol za varčevanje z energijo (—), ko se vrata izdelka nekaj časa ne odprejo ali zaprejo. Ko je aktivirana funkcija varčevanja z energijo, so vsi simboli na zaslonu, razen simbola za varčevanje z energijo, izklopljeni. Ko je funkcija za varčevanje z energijo vklopljena, s pritiskom na katero koli tipko ali ob odprtju vrat izklopite funkcijo za varčevanje z energijo in signali na zaslonu se vrnejo v običajno delovanje. Funkcija varčevanja z energijo je tovarniško aktivirana funkcija in je ni mogoče preklicati.

***Ni na voljo pri vseh modelih**



Slike v tem priročniku so shematske in se morda razlikujejo od izdelka. Če zadevni deli niso vključeni v izdelek, ki ste ga kupili, potem ti deli veljajo za druge modele.

Upravljanje izdelka

4. Kazalnik napačnih stanj

Ta kazalnik (❗) bo aktiven, ko vaš hladilnik ne more izvesti ustreznega hlajenja ali v primeru napake senzorja. Na kazalniku temperature zamrzovalnega predela se prikaže črka „E“, na kazalniku hladilnega predela pa številke 1, 2, 3. Številke na kazalniku označujejo storitev v zvezi z okvaro. Če v zamrzovalnik postavite vročo hrano ali pustite vrata odprta dalj časa, se lahko prikaže klicaj. To ni napaka, to opozorilo se odstrani, ko se živilo ohladi ali ko pritisnete katero koli tipko.

5. Tipka za hitro zamrzovanje

Ko pritisnete tipko za hitro zamrzovanje, LED-lučka na tipki zasveti in aktivira se funkcija hitrega zamrzovanja. Temperature zamrzovalnega dela je nastavljena na -27 °C. Da prekličete funkcijo ponovno pritisnite tipko. Funkcija hitrega zamrzovanja se samodejno prekliče po 24 urah. Za zamrzovanje večje količine sveže hrane najprej pritisnete tipko za hitro zamrzovanje in nato postavite hrano v zamrzovalni predel.

6. Tipka za brezžično povezavo

Ta tipka (📶) se uporablja za brezžično povezavo z vašo napravo prek mobilne aplikacije HomeWhiz. Če tipko držite dlje časa (3 sekunde), bo LED-lučka na tipki utripala (v intervalih 0,5 sekunde). Povezava med napravo in domačim omrežjem se je pričela. Ko je vzpostavljena brezžična povezava z napravo, sveti LED-lučka neprekinjeno. Po začetni nastavitvi lahko povezavo aktivirate/deaktivirate s pritiskom na to tipko. LED-lučka na tipki mora hitro utripati (v intervalih 0,2 sekunde), dokler se povezava ne vzpostavi. Ko je povezava aktivna, bo LED-lučka svetila neprekinjeno. Če povezave dalj časa ni mogoče vzpostaviti, preverite nastavitve

povezave in si oglejte razdelek »Odpravljanje težav« v uporabniškem priročniku. Za brezžično povezavo se uporablja aplikacija HomeWhiz. Koraki za nastavitve so razloženi v aplikaciji med nastavitvijo. Do aplikacije lahko dostopate tako, da skenirate kodo QR na nalepki HomeWhiz na napravi. Aplikacijo si lahko pridobite v trgovini App Store ali v trgovini Play Store za naprave Android. Za podrobnosti obiščite <https://www.homewhiz.com/>.

7. Funkcijska tipka za IZKLOP predela za hlajenje (počitnice)

Za aktiviranje funkcije počitnice (🔒) držite tipko 3 sekunde. Aktiviran bo način počitnic in lučka LED na tipki bo prižgana. Na kazalniku temperature hladilnega predela se prikaže »- -« in hladilni predel ne izvaja aktivnega hlajenja. Ko je ta funkcija aktivirana, živil ne hranite v hladilnem predelu. Drugi predeli se bodo še naprej hladili v skladu z nastavljenimi temperaturami. Za preklic te funkcije ponovno pritisnite tipko za 3 sekunde.

8. Tipka za nastavitve temperature predela za hlajenje



Omogoča nastavitve temperature za hladilni predel (🌡️). S pritiskom na tipko omogočite nastavitve temperature hladilnega predela na 8, 7, 6, 5, 4, 3, 2 in 1°C.

Upravljanje izdelka

9. Tipka modula proti neprijetnim vonjavam

Za aktiviranje/deaktiviranje funkcije () proti neprijetnim vonjavam držite tipko 3 sekunde. Ko je funkcija proti neprijetnim vonjavam aktivna, se na tipki prižge LED-lučka. Ko je funkcija aktivna, deluje modul proti neprijetnim vonjavam periodično.

10. Tipka za ponastavitev brezžične povezave

Za ponastavitev brezžične povezave 3 sekunde držite tipki Hitro zamrzovanje () in brezžična povezava (). V napravi, kjer so nastavitve brezžične povezave ponastavljene/vrnjene na tovarniške privzete nastavitve, se izgubijo vsi predhodni uporabniški podatki na napravi.

6.1 Zamenjava luči

Zamenjavo svetilke/lučke LED, ki se uporablja za osvetlitev hladilnika, naročite pri pooblaščenem servisu. Luči, ki se uporabljajo v tej napravi, niso primerne za razsvetljavo prostorov. S pomočjo te luči lahko uporabniki varno in udobno namestijo živila v hladilnik/zamrzovalnik.

Luči, uporabljene v tej napravi, morajo prenesti ekstremne fizične pogoje, kot so temperature pod -20 °C.

(samo skrinja in pokončni zamrzovalnik)

6.2 Spreminjanje smeri odpiranja vrat

Smer odpiranja vrat naprave se lahko spremeni glede na to, kje boste napravo uporabljali. Če je to potrebno, pokličite najbližji pooblaščen servis.

6.3 Opozorilo o odprtih vratih

Ko so vrata hladilnega ali zamrzovalnega predela odprta, se po določenem času sproži zvočno opozorilo. Zvočni alarm ugasne, ko pritisnete katerokoli tipko na prikazovalniku ali zaprete vrata.

6.4 Modul z osvežilcem zraka (FreshGuard)

Modul z osvežilcem zraka hitro odstrani neprijetne vonjave v hladilniku, preden prežamejo površine. S tem modulom, ki je nameščen na strop predala za sveža živila, se bodo slabe vonjave razblinile, zrak bo prešel v filter za odpravo neprijetnih vonjav, ta pa bo zrak poslal nazaj v predal za sveža živila. Tako bodo odstranjene neprijetne vonjave, ki se pojavijo med shranjevanjem živil v hladilniku, preden prežamejo površine.

To omogočajo ventilator, dioda in filter za svež zrak, ki je vgrajen v modulu. Modul z osvežilcem zraka se bo samodejno vklopil v intervalih. Če želite ohraniti učinkovito delovanje modula z osvežilcem zraka, vam priporočamo, da filter v modulu vsakih 5 let zamenja pooblaščen serviser. Hrup, ki ga slišite med delovanjem modula je zaradi vgrajenega ventilatorja normalen. Če odprete vrata predala za sveža živila, medtem ko modul deluje, se bo ventilator začasno ustavil, ter se ponovno vklopil in deloval naprej, ko vrata zaprete. V primeru izpada električnega toka bo modul z osvežilcem zraka po ponovni vzpostavitvi napajanja nadaljeval z delovanjem od točke, na kateri se je ustavil.



Priporočamo, da aromatična živila (kot so sir, olive, delikatese) hranite zaprta v njihovi embalaži, da se izognete slabim vonjavam, ki se lahko pojavijo, kadar se mešajo vonjave različnih živil. Poleg tega priporočamo, da pokvarjena živila hitro odstranite iz hladilnika, da preprečite kvarjenje drugih živil in se izognete slabim vonjavam.

6.5 Modra luč/HarvestFresh

***Ni na voljo pri vseh modelih**

Za modro luč,

Sadje in zelenjava shranjeni v predelih za sveža živila, ki so osvetljeni z modro lučjo, s pomočjo valovne dolžine modre luči nadaljujejo fotosintezo in tako ohranijo vsebnost vitaminov.

Za HarvestFresh,

Sadje in zelenjava shranjeni v predelih za sveža živila, ki so osvetljeni s tehnologijo HarvestFresh, ohranjajo vitamine dlje časa zaradi modre, zelene, rdeče osvetlitve in temnih ciklov, ki simulirajo dnevni cikel.

Če odprete vrata hladilnika med temnim obdobjem tehnologije HarvestFresh, bo hladilnik to samodejno zaznal in za vaše udobje modro-zeleno ali rdečo osvetlitvijo osvetlil predel za sveža živila. Ko ste zaprli vrata hladilnika, se temni cikel nadaljuje in predstavlja nočni čas v dnevnem ciklu.

6.6 Posoda za zelenjavo z uravnavanjem vlage

(EverFresh+) *izbirno

Funkcija uravnavanja vlage ohranite stopnje vlage zelenjave in sadja pod nadzorom in zagotovi hrano dlje časa svežo.

Listnato zelenjavo, kot je zelena solata, špinača in podobna zelenjava, ki je podvržena izgubi vlage, shranjujte v vodoravnem položaju v posodi za zelenjavo in ne na koreninah. Ko nalagata zelenjavo, položite težjo in trdo zelenjavo na dno, lahko in mehko pa na vrh, pri tem pa upoštevajte specifične teže zelenjave.

Zelenjave ne pustite v posodi za zelenjavo v plastičnih vrečkah. Če jo pustite v plastičnih vrečkah, zelenjava hitreje zgnije. V situacijah, kjer ni dobro, da se različne vrste zelenjave stikajo med seboj, uporabite pakirni material, kot je papir, ki ima določeno poroznost v smislu higiene.

Sadja, ki ima proizvodnjo z visoko vsebnostjo etilena, kot so hruške, marelice, breskve in predvsem jabolka, v isto posodo za zelenjavo z drugo zelenjavo in sadjem. Etilen, ki prihaja iz tega sadja, lahko povzroči, da druga zelenjava in sadje hitreje dozori in zgnije.

Upravljanje izdelka

Če želite sadje in zelenjavo shranjevati pri idealnih pogojih vlažnosti, lahko spremenite položaj zapaha na predalu za sveža živila. Če shranjujete samo sadje in zelenjavo, nastavite zapah na sadje; če shranjujete samo zelenjavo, nastavite zapah na zelenjavo, če shranjujete mešane izdelke, nastavite zapah na mešano nastavitvev.

6.7 Zamrzovanje svežih živil

- 8 ur pred zamrzovanjem svežih živil aktivirajte funkcijo Quick Freeze.
- Če želite ohraniti kakovost živil, morate živila, ki jih postavite v predel zamrzovalnika, čim hitreje zamrzniti; za to uporabite hitro zamrzovanje.
- Zamrzovanje sveže hrane podaljša čas shranjevanja v predelu zamrzovalnika.
- Zapakirajte živila v nepredušne pakete in jih tesno zaprite.
- Pazite, da so živila zapakirana, preden jih postavite v zamrzovalnik. Uporabite držala zamrzovalnika, folijo in papir, ki je odporen na vlago, plastične vrečke ali podobni pakirni material, namesto običajnega papirja.



Led v predelu zamrzovalnika se samodejno odtaja.

- Preden pakete s hrano zamrznete jih označite z datumom. Tako boste lahko določili svežino posameznega paketa vsakič, ko odprete zamrzovalnik. Hranite starejša živila spredaj, da jih tako uporabite najprej.
- Zamrznjena živila je treba porabiti takoj ko se odmrznejo in se ne smejo ponovno zamrzniti.
- Ne zamrzujte velike količine živil naenkrat.

Upravljanje izdelka

Nastavitev temperature zamrzovalnega predela	Nastavitev temperature hladilnega predela	Podrobnosti
-18 °C	4 °C	To je privzeta in priporočena nastavitev.
-20,-22 ali -24 °C	4 °C	Te nastavitve so priporočene za temperature okolja, ki presegajo 30 °C.
Funkcija hitrega zamrzovanja	4 °C	Uporabite, ko želite zamrzniti hrano v kratkem času. Ko se postopek konča, izdelek ponovno pridobi svoj položaj.
-18 °C ali hladneje	2 °C	Te nastavitve uporabite, če mislite, da predel hladilnika ni dovolj hladen zaradi temperature okolja ali pogostega odpiranja vrat.

6.8 Priporočila za shranjevanje zamrznjenih živil

Predel mora biti nastavljen vsaj na -18 °C.

1. Živila nemudoma postavite v zamrzovalnik, da se ne odmrznejo.
2. Pred zamrzovanjem, preverite »datum izteka roka« na embalaži, da se prepričajte, da izdelek ni pretečen.
3. Preverite, da embalaža živil ni poškodovana.

6.9 Podrobnosti o globokem zamrzovalniku

Po standardih IEC 62552 mora imeti zamrzovalnik zmogljivost, da zamrzne 4,5 kg hrane pri -18 °C ali nižji temperaturi v 24 urah na vsakih 100 litrov volumna predela zamrzovalnika. Živila lahko dlje časa hranite samo pri ali pod temperaturo -18 °C.

Živila lahko tako ohranite svežo več mesecev (v globokem zamrzovalniku pri ali pod temperaturo -18 °C).

Živila, ki jih nameravate zamrzniti, se ne smejo dotikati že zamrznjenih živil, da ne pride do delnega odmrzovanja.

Zavrite zelenjavo in prefiltrirajte vodo, da podaljšate čas shranjevanja zamrznjenih živil. Živila najprej filtrirajte, nato pa jih

dajte v nepredušne pakete in postavite v zamrzovalnik. Banan, paradižnika, zelene solate, zelene, kuhanih jajc, krompirja in podobnih živil se ne sme zamrzovati. V primeru, da ta živila zginejo, bo to negativno vplivalo na prehranske vrednosti in kakovost. Gniti, ki ogroža človeško življenje, ni vprašljivo.

Upravljanje izdelka

6.10 Postavitev živil

Police zamrzovalnega dela	Različne vrste živil, vključno z mesom, ribami, sladoledom, zelenjavo itd.
Police predela hladilnika	Živila v loncih, pokritih krožnikih in zaprtih posodah, jajca (v zaprtih posodah)
Police na vratih hladilnega dela	Manjša in pakirana živila ali pijače
Posoda za zelenjavo	Sadje in zelenjava
Predel za sveža živila	Delikatese (hrana za zajtrk, mesni izdelki, ki jih boste porabili v kratkem času)

Upravljanje izdelka

6.11 Zložljivi nosilec za vino

***Ni na voljo pri vseh modelih**

Uporabniku omogoča shranjevanje steklenic vina, kadar je to potrebno. Za uporabo predela primite plastični del in ga počasi povlecite v drugo smer. Zdaj lahko uporabite zložljiv nosilec za vino.



Priporočljivo je, da shranite največ 2 steklenici vina na zložljiv nosilec za vino.

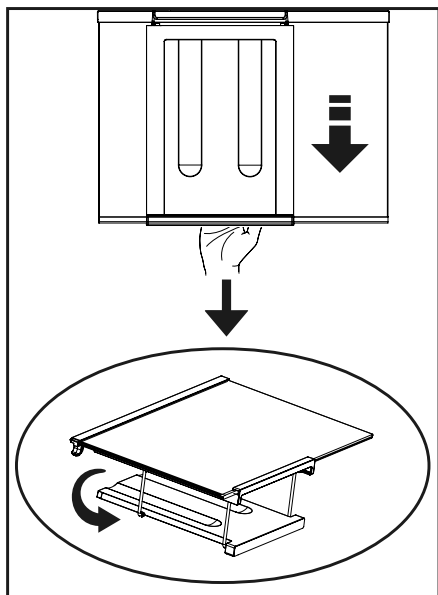

Če želite sestaviti zložljiv nosilec za vino, najprej iz hladilnika odstranite stekleno polico.

Nato držite plastični del in ga s sprednjim in zadnjim delom plastičnega dela potisnite v katero koli stransko smer. Zdaj lahko izdelek po potrebi uporabljate z zložljivim nosilcem za vino.

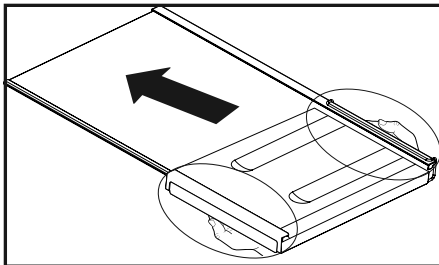





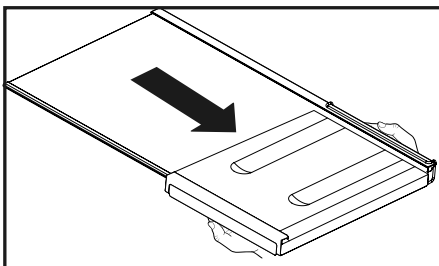







Če želite odstraniti zložljiv nosilec za vino, najprej iz hladilnika odstranite stekleno polico.

Nato primite plastični del in ga povlecite v katero koli stran. Zdaj lahko izdelek po potrebi uporabljate brez zložjivega nosilca za vino.



7 Vzdrževanje in čiščenje

Najprej preberite varnostna navodila!

-  Pri čiščenju nikoli ne uporabljajte bencina, benzena ali podobnih snovi.
-  Priporočamo, da napravo pred čiščenjem izključite iz električnega omrežja.
-  Za čiščenje ne uporabljajte ostrih abrazivnih predmetov, mila, gospodinjskih čistil, čistilnih sredstev in loščila.
-  Pri hladilnikih brez tehnologije No Frost se na zadnji notranji steni hladilnega dela lahko pojavijo vodne kaplje ali plast ledu. Hladilnega dela ne čistite; nikoli ne uporabljajte olja ali podobnih sredstev.
-  Za čiščenje zunanje površine izdelka uporabite samo rahlo vlažno krpo iz mikrovlaken. Gobice in druge vrste krp za čiščenje lahko opraskajo površino.
-  Omarico hladilnika očistite z mlačno vodo in jo do suhega obrišite.
-  Za čiščenje notranjosti uporabite izžeto krpo, ki ste jo namočili v raztopino ene čajne žličke sode bikarbone in pol litra vode, ter nato do suhega obrišite.
-  Preprečite, da bi ohišje luči in ostali električni predmeti prišli v stik z vodo.
-  Če hladilnika dalj časa ne boste uporabljali, izključite električni kabel, odstranite vso hrano, jo očistite in pustite vrata priprta.
-  Preverite, da so tesnila na vratih čista in ne vsebujejo delcev hrane.
-  Če želite odstraniti vratne police, jih izpraznite in jih enostavno potisnite navzgor od podlage.
-  Za čiščenje zunanjih površin in kromiranih delov izdelka ne uporabljajte čistilnih sredstev ali

klorirane vode. Klor povzroči korozijo na kovinskih površinah.

-  Ne uporabljajte ostrih, abrazivnih orodij, gospodinjskih čistil, čistilnih sredstev, kerozina, olja, loščila itd., da preprečite odstranjevanje in deformacijo odtisov na plastičnem delu. Za čiščenje uporabite mlačno vodo in mehko krpo ter do suhega obrišite.

Zaščita plastičnih površin

-  Tekočega olja ali na olju kuhanih jedi ne shranjujte v hladilniku v odprtih posodah, saj lahko poškodujejo plastične površine hladilnika. Če na plastičnih površinah razlijete olje ali jih umažete z oljem, jih očistite in splaknite s toplo vodo.

8 Odpravljanje težav

Prosimo, preglejte ta seznam preden pokličete servisno službo. Prihranilo vam bo čas in denar. Na seznamu so pogoste pritožbe, ki niso posledica pomanjkljive izdelave ali materiala. Nekatere izmed opisanih značilnosti, morda ne veljajo za vašo napravo.

Hladilnik ne deluje.

- Vtič ni pravilno vključen v vtičnico. >>>Pravilno priključite vtič v vtičnico.
- Ali je glavna varovalka ali pa varovalka vtičnice v katero je priključen hladilnik, pregorela? >>>Preverite varovalko.

Kondenzacija na stranski steni hladilnega dela (MULTIZONE, COOL CONTROL in FLEXI ZONE).

- Vrata so bila pogosto odprta. >>>Vrat hladilnika ne odpirajte in zapirajte prepogosto.
- Prostor je zelo vlažen. >>>Hladilnika ne nameščajte v prostor z visoko vlažnostjo.
- Živila, ki vsebujejo tekočino, so shranjena v odprtih posodah. >>>Živil, ki vsebujejo tekočino, ne shranjujte v odprtih posodah.
- Vrata hladilnika so priprta. >>>Zaprite vrata hladilnika.
- Temperatura je nastavljen na zelo hladno stopnjo. >>>Termostat preklopite na ustrezno stopnjo.

Kompresor ne deluje

- Termična zaščita kompresorja bo med nenadnimi izpadi električnega toka ali pri izključevanju-vključevanju pregorela, saj pritisk hladilnega sredstva v hladilnem sistemu še ni uravnotežen. Po približno 6 minutah se bo hladilnik zagnal. Če se hladilnik po tem času ne zažene, pokličite servisno službo.
- Hladilnik se odtaja. >>>Za hladilnik s popolnoma samodejnim odtajanjem je to običajno. Odtajanje poteka v rednih presledkih.
- Hladilnik ni vključen v vtičnico. >>>Prepričajte se, da je vtič vstavljen v vtičnico.
- Temperatura ni pravilno nastavljena. >>>Izberite ustrezno vrednost temperature.
- Pojavi se izpad elektrike. >>>Ob vrnitvi elektrike se hladilnik povrne v normalno delovanje.

Med delovanjem hladilnika se hrup poveča.

- Učinkovitost delovanja hladilnika se lahko spremeni glede na spremembe temperature prostora. To je normalno in ni napaka.

Hladilnik deluje stalno ali dlje časa.

Odpravljanje težav

- Nova naprava je širša od prejšnje. Večji hladilniki delujejo dalj časa.
- Temperatura prostora je visoka. >>>Normalno je, da naprava v toplem prostoru deluje dlje časa.
- Hladilnik je bil pred kratkim priključen ali pa je bil prenapolnjen z živili. >>>Če ste hladilnik šele pred kratkim priključili ali pa ste ga prenapolnili z živili, bo trajalo dlje časa, da doseže nastavljeno temperaturo. To je normalno.
- V hladilnik so bile nedavno postavljene večje količine toplih živil. >>>V hladilnik ne postavljajte toplih živil.
- Vrata ste pogosto odpirali ali jih pustili dalj časa priprte. >>>Topel zrak, ki je prišel v hladilnik, povzroča daljše delovanje hladilnika. Vrat ne odpirajte prepogosto.
- Vrata zamrzovalnega ali hladilnega dela so bila priprta. >>>Preverite, če so vrata dobro zaprta.
- Hladilnik je nastavljen na zelo nizko temperaturo. >>>Temperaturo hladilnika nastavite na toplejšo stopnjo in počakajte, da jo doseže.
- Tesnilo na vratih hladilnika ali zamrzovalnika je umazano, izrabljeno, zlomljeno ali nepravilno nameščeno. >>>Tesnilo očistite ali zamenjajte. Poškodovano/zlomljeno tesnilo povzroča, da hladilnik deluje dalj časa za vzdrževanje trenutne temperature.

Temperatura zamrzovalnika je zelo nizka, medtem ko je temperatura hladilnika ustrezna.

- Temperatura zamrzovalnika je nastavljena na zelo nizko vrednost. >>>Temperaturo zamrzovalnika nastavite na toplejšo stopnjo in preverite.

Temperatura hladilnika je zelo nizka, medtem ko je temperatura zamrzovalnika ustrezna.

- Temperatura hladilnika je nastavljena na zelo nizko vrednost. >>>Temperaturo hladilnika nastavite na toplejšo stopnjo in preverite.

Živila shranjena v predelih hladilnega dela so zamrznila.

- Temperatura hladilnika je nastavljena na zelo visoko vrednost. >>>Temperaturo hladilnika nastavite na nižjo stopnjo in preverite.

Temperatura v hladilniku ali zamrzovalniku je zelo nizka.

- Temperatura hladilnika je nastavljen na zelo visoko stopnjo. >>>Temperatura hladilnega predela vpliva na temperaturo zamrzovalnika. Spremenite temperaturo hladilnika ali zamrzovalnika in počakajte, da želen predel doseže ustrezno temperaturo.
- Vrata pogosto odpirate ali jih puščate dalj časa priprte. >>>Vrat ne odpirajte prepogosto.
- Vrata so priprta. >>>Dobro zaprite vrata.
- Hladilnik je bil pred kratkim priključen ali prenapolnjen z živili. >>>To je normalno. Če ste hladilnik šele pred kratkim priključili ali prenapolnili z živili, bo trajalo dlje časa, da doseže nastavljeno temperaturo.
- V hladilnik so bile nedavno postavljene večje količine toplih živil. >>>V hladilnik ne postavljajte toplih živil.

Tresljaji ali hrup.

- Neravna ali nestabilna tla. >>> Če se hladilnik med počasnim premikanjem tresse, ga izravnajte, tako da nastavite noge hladilnika. Prepričajte se tudi, da so tla ravna in dovolj močna podpora za hladilnik.
- Predmeti, ki so postavljeni na hladilnik, lahko povzročijo hrup. >>>Odstranite predmete, ki so postavljeni na vrhu hladilnika.

Odpravljanje težav

Iz hladilnika se širi hrup podoben prelivanju tekočine, pršenju itd.

- Način delovanja hladilnika povzroča pretok tekočine in plinov. To je normalno in ni napaka.

Iz hladilnika se sliši žvižganje.

- Za ohlajitev hladilnika se uporabljajo ventilatorji. To je normalno in ni napaka.

Kondenzacija na notranjih stenah hladilnika.

- Vroče in vlažno vreme poveča zaledenitev in kondenzacijo. To je normalno in ni napaka.
- Vrata pogosto odpirate ali jih puščate dalj časa priprte. >>>Vrat ne odpirajte prepogosto. Zaprite jih, če so odprte.
- Vrata so priprta. >>>Dobro zaprite vrata.

Na zunanji strani hladilnika ali med vrati se pojavi vlaga.

- Vlaga v zraku, kar je običajno pri vlažnem vremenu. Ko se vlaga zniža, bo kondenzacija izginila.

Neprijeten vonj v hladilniku.

- Naprave niste redno čistili. >>>Notranjost hladilnika očistite z gobo, mlačno ali gazirano vodo.
- Vonj povzročajo nekatere posode ali materiali pakiranja. >>>Uporabite druge posode ali drugačno vrsto materialov pakiranja.
- Živila so v hladilniku v nepokritih posodah. >>>Živila shranjujte v zaprtih posodah. Mikroorganizmi, ki prihajajo iz nepokritih posod, lahko povzročijo neprijetne vonjave.
- Živila, ki jim je potekel datum uporabe ter pokvarjena živila odstranite iz hladilnika.

Vrata se ne zapirajo.

- Ovojnine živil preprečujejo zapiranje vrat. >>>Prestavite pakiranja, ki ovirajo vrata.
- Hladilnik ne stoji ravno na tleh. >>>Noge hladilnika nastavite, da uravnate hladilnik.
- Neravna ali šibka tla. >>>Prepričajte se, da so tla ravna in primerna podpora za hladilnik.

Predali so obtičali.

- Živila se dotikajo stropa predala. >>>Ponovno razporedite živila v predalu.

Če je površina izdelka vroča.

- Med delovanjem izdelka se lahko predel med obojimi vrati, stranske plošče in zadnja rešetka segrejejo. To je običajno in ne zahteva posredovanja serviserja!

IZJAVA O OMEJITVI ODGOVORNOSTI/OPOZORILO

Nekatere (preproste) okvare lahko končni uporabnik ustrezno ravna brez kakršnih koli varnostnih težav ali nevarne uporabe, če se izvajajo v mejah in v skladu z naslednjimi navodili (glejte razdelek »Samopopravilo«).

Razen če ni drugače navedeno v spodnjem razdelku »Samopopravilo«, je treba popravila nasloviti na registrirane profesionalne serviserje, da bi se izognili varnostnim težavam. Registrirani strokovni serviser je strokovni serviser, ki mu je proizvajalec omogočil dostop do navodil in seznama rezervnih delov tega izdelka v skladu z metodami, opisanimi v zakonodajnih aktih v skladu z Direktivo 2009/125/ES.

Vendar pa lahko servis v skladu z garancijskimi pogoji opravljajo samo servisni zastopniki (ti. pooblaščen strokovni serviserji), ki so dosegljivi na telefonski številki, navedeni v navodilih za uporabo/garancijskem listu, ali pri vašem pooblaščenem prodajalcu. Zato vas opozarjamo, da popravila, ki jih opravijo strokovni serviserji (ki niso pooblaščen s strani družbe Beko), pomenijo prenehanje veljavnosti garancije.

Samopopravilo

Končni uporabnik lahko sam popravi naslednje nadomestne dele: vratne kljuke, vratne tečaje, pladnje, košare in tesnila za vrata (posodobljen seznam je na voljo tudi na spletni strani support.beko.com od 1. marca 2021).

Da bi zagotovili varnost izdelka in preprečili nevarnost resnih poškodb, je treba omenjeno samopopravilo opraviti v skladu z navodili za uporabo za samopopravilo ali navodili, ki so na voljo na spletni strani support.beko.com. Za vašo varnost izklopite izdelek iz električnega omrežja, preden se lotite samopopravil.

Poskusi popravil in popravila, ki jih končni uporabniki izvajajo za dele, ki niso vključeni v ta seznam, in/ali če ne upoštevajo navodil za uporabo za samopopravila ali navodil, ki so na voljo na spletni strani support.beko.com, lahko povzročijo varnostne težave, ki jih ni mogoče pripisati družbi Beko, in izničijo garancijo za izdelek.

Zato je zelo priporočljivo, da se končni uporabniki vzdržijo poskusov popravil, ki ne spadajo na navedeni seznam rezervnih delov, in se v takih primerih obrnejo na pooblaščen strokovne serviserje ali registrirane strokovne serviserje. Nasprotno pa lahko takšni poskusi končnih uporabnikov povzročijo varnostne težave in poškodujejo izdelek ter posledično povzročijo požar, poplavo, električni udar in hude telesne poškodbe.

Na primer, vendar ne omejeno na, je treba naslednja popravila nasloviti na pooblaščen strokovne serviserje ali registrirane strokovne serviserje: popravila kompresorja, hladilnega krogotoka, matične plošče, plošče inverterja, zaslona itd.

Proizvajalec/prodajalec ni odgovoren v nobenem primeru, če končni uporabniki ne ravnajo v skladu z zgoraj navedenim.

Rezervni deli za kupljeni hladilnik so na voljo 10 let.

V tem času bodo originalni rezervni deli na voljo za pravilno delovanje hladilnika.

Minimalno trajanje garancije za kupljeni hladilnik je 24 mesecev.

Ta izdelek je opremljen z virom svetlobe energijskega razreda "G".

Svetlobni vir v tem izdelku lahko zamenjajo le strokovni serviserji.

Citiți mai întâi acest manual!

Stimate client,

Sperăm că veți fi mulțumit de acest produs, care a fost fabricat în unități moderne și verificat conform celor mai riguroase proceduri de control al calității.

Vă recomandăm să citiți cu atenție întregul manual înainte de a folosi produsul; păstrați manualul la îndemână, pentru a-l putea consulta pe viitor.

Acest manual

- Vă ajută să folosiți aparatul eficient și în siguranță.
- Citiți manualul înainte de a instala și utiliza produsul.
- Respectați instrucțiunile, în special cele referitoare la siguranță.
- Păstrați manualul într-un loc accesibil, pentru a-l putea consulta în viitor.
- Citiți și celelalte documente furnizate cu produsul.

Rețineți că acest manual se poate adresa și altor modele.

Acest manual de instrucțiuni conține următoarele simboluri:



Pericol de moarte sau pagube materiale.



NOTĂ Un pericol care poate cauza daune materiale produsului sau împrejurimilor acestuia



Informații importante sau sfaturi utile privind utilizarea.











Citiți manualul de utilizare.

 INFORMAȚII	
 ENERGY 	Informațiile despre model, care sunt stocate în baza de date a produselor, pot fi obținute prin accesarea următorului site web și căutarea identificatorului dvs. de model (*) aflat pe eticheta energetică. https://eprel.ec.europa.eu/
SUPPLIER'S NAME: A MODEL IDENTIFIER: A (*)	



1 Instrucțiuni de siguranță 3

-  1.1. Scopul utilizării.....3
-  1.2. Siguranța copiilor, a persoanelor vulnerabile și a animalelor de companie.....3
-  1.3. Siguranța electrică..... 4
-  1.4. Siguranța la manipulare..... 4
-  1.5. Instrucțiuni instalare.....4
-  1.6. Informații generale privind siguranța 5
-  1.7. Întreținere și curățare.....7
-  1.8. HomeWhiz..... 7
-  1.9. Iluminare..... 7

2 Instrucțiuni de mediu 8

3 Prezentarea aparatului 9

4 Instalarea 10

- 4.1. Instrucțiuni pentru transportul ulterior al frigiderului.....10
- 4.2. Ajustarea picioarelor 11
- 4.3. Conexiunea electrică..... 11
- 4.4. Instalare penelor de plastic..... 11

5 Pregătirea 12

6 Utilizarea frigiderului 13

- 6.1. Panou de control..... 15
- 6.2. Schimbare direcție uși.....15
- 6.3. Avertizare ușă deschisă 15
- 6.4. Modul de deodorizare.....16
- 6.5. Blue light/HarvestFresh17
- 6.6. Cutie de legume cu umiditate controlată.....17
- 6.7. Congelarea alimentelor proaspete.....18
- 6.8. Plasarea produselor alimentare19
- 6.9. Detalii congelator19
- 6.10. Recomandări pentru compartimentul de alimente proaspete.....20
- 6.11. Raft pliabil pentru vinuri.....21

7 Întreținere și curățare 22

8 Soluții recomandate pentru probleme 23

1 Instrucțiuni de siguranță

- Această secțiune include instrucțiunile de siguranță necesare pentru a preveni riscul de vătămare corporală sau daune materiale.
- Compania noastră nu va fi făcută responsabilă pentru daunele care pot apărea dacă aceste instrucțiuni nu sunt respectate.

 Operațiunile de instalare și reparații vor fi întotdeauna efectuate de service autorizat.

 Utilizați întotdeauna piese de schimb și accesorii originale.

 Piesele de schimb originale vor fi furnizate timp de 10 ani, de la data achiziționării produsului.

 Nu reparați sau înlocuiți nici o piesă a produsului decât dacă este specificat în mod expres în manualul de utilizare.

 Nu efectuați nici o modificare asupra produsului.

1.1 Scopul utilizării

- Acest produs nu este destinat utilizării comerciale și nu trebuie utilizat în afara scopului prevăzut.

Acest produs este destinat operațiunilor interioare, cum ar fi gospodăriile sau similare.

De exemplu;

- În bucătăriile personalului din magazine, birouri și alte medii de lucru,
- la ferme,
- în unitățile de hoteluri, moteluri sau alte unități de odihnă care sunt utilizate de clienți,
- În pensiuni sau medii similare,
- În servicii de catering și aplicații similare non-retail.

Acest produs nu trebuie utilizat în medii externe deschise sau închise, cum ar fi vase, balcoane sau terase. Expunerea produsului la ploaie, zăpadă, lumina soarelui și vânt poate cauza riscul de incendiu.

1.2 Siguranța copiilor, a persoanelor vulnerabile și a animalelor de companie

• Acest produs poate fi folosit de copii cu vârsta de 8 ani și peste și de persoane cu capacități fizice, senzoriale sau mentale subdezvoltate sau cu lipsă de experiență și cunoștințe dacă au primit supraveghere sau instrucțiuni privind utilizarea aparatului într-un mod sigur pentru produs și pericolele implicate.

• Copiii între 3 și 8 ani au voie să pună și să scoată mâncare în/de la frigider.

• Produsele electrice sunt periculoase pentru copii și animale de companie. Copiii și animalele de companie nu trebuie să se joace, să se urce sau să intre în produs.

• Curățarea și întreținerea de către utilizator nu ar trebui să fie efectuate de copii decât dacă există cineva care îi supraveghează.

• Păstrați materialele de ambalare departe de copii. Risc de rănire și sufocare.

• Înainte de a arunca produsele vechi care nu vor mai fi folosite:

1. Deconectați cablul de alimentare de la priza de alimentare.

2. Tăiați cablul de alimentare și scoateți-l din aparat împreună cu ștecherul.

3. Nu scoateți rafturile și sertarele din produs pentru a preveni intrarea copiilor în interiorul aparatului.

4. Scoateți ușile.

5. Depozitați produsul astfel încât să nu fie răsturnat.

6. Nu permiteți copiilor să se joace cu produsul casat.

- Nu aruncați produsul aruncându-l în foc. Risc de explozie.

Instrucțiuni de siguranță

- Dacă există o cheie disponibilă în ușa produsului, nu lăsați cheia la îndemâna copiilor.

⚠️ 1.3 Siguranța electrică

- Produsul nu trebuie conectat la priză în timpul operațiunilor de instalare, întreținere, curățare, reparare și transport.
- În cazul în care cablul de alimentare este deteriorat, acesta va fi înlocuit de service autorizat numai pentru a evita orice risc care ar putea apărea.
- Nu introduceți cablul de alimentare sub produs sau în spatele acestuia. Nu puneți obiecte grele pe cablul de alimentare. Cablul de alimentare nu trebuie să fie îndoit, zdrobit și să intre în contact cu nicio sursă de căldură
- Nu utilizați un prelungitor, mufă multiplă sau adaptor pentru a utiliza produsul.
- Prizele portabile multiple sau sursele de alimentare portabile se pot supraîncălzi și provoca incendii. Astfel, nu aveți un multiplu în spatele sau în apropierea produsului.
- Ștecherul trebuie să fie ușor accesibil. Dacă acest lucru nu este posibil, la instalația electrică va fi disponibil un mecanism care să respecte legislația electrică și care să deconecteze toate bornele de la rețea (siguranță, întrerupător, întrerupător principal etc.).
- Nu atingeți ștecherul cu mâinile ude
- Când deconectați aparatul, nu țineți de cablul de alimentare, ci de ștecher.

⚠️ 1.4 Siguranța la manipulare

- Acest produs este greu, nu îl manipulați singur.
- Nu țineți produsul de ușă în timp ce manevrați produsul.
- Aveți grijă să nu deteriorați sistemul de răcire și conductele în timpul manipulării produsului. Nu utilizați produsul dacă țevile sunt deteriorate și contactați un service autorizat

⚠️ 1.5 Instrucțiuni instalare

- Contactați Serviciul Autorizat pentru instalarea produsului. Pentru a pregăti produsul pentru instalare, consultați informațiile din ghidul utilizatorului și asigurați-vă că utilitățile electrice și de apă sunt necesare. Dacă instalația nu este adecvată, chemați un electrician și un instalator calificat pentru ca aceștia să facă aranjamentele necesare. În caz contrar, pot apărea șoc electric, incendiu, probleme cu produsul sau răni
- Verificați dacă produsul este deteriorat înainte de a-l instala. Nu instalați produsul dacă este deteriorat.
- Așezați produsul pe o suprafață plană și tare și echilibrați cu picioarele reglabile. În caz contrar, frigiderul se poate răsturna și poate provoca răni
- Produsul trebuie instalat într-un mediu uscat și ventilat. Nu țineți sub produs covoare, covoare sau huse de podea similare. Acest lucru poate cauza risc de incendiu ca urmare a ventilației necorespunzătoare!
- Nu blocați sau acoperiți orificiile de ventilație. În caz contrar, consumul de energie poate crește și poate apărea deteriorarea produsului.

Instrucțiuni de siguranță

- Nu conectați produsul la sisteme de alimentare cum ar fi sursele de energie solară. În caz contrar, poate apărea deteriorarea produsului ca urmare a fluctuațiilor bruște de tensiune!
- Cu cât un frigider conține mai mult agent frigorific, cu atât camera de instalare va fi mai mare. În încăperi foarte mici, poate apărea un amestec inflamabil gaz-aer în cazul unei scurgeri de gaz în sistemul de răcire. Este necesar cel puțin 1 m³ de volum pentru fiecare 8 grame de agent frigorific. Cantitatea de agent frigorific disponibil în produsul dumneavoastră este specificată în eticheta de tip.
- Locul de instalare a produsului nu trebuie expus la lumina directă a soarelui și nu trebuie să fie în apropierea unei surse de căldură, cum ar fi sobe, calorifere etc.
- Cablul de alimentare al produsului trebuie deconectat în timpul instalării. În caz contrar, poate apărea riscul de electrocutare și rănire!
- Nu conectați produsul la prize slăbite, rupte, murdare, deteriorate sau la prize care au ieșit din locaș sau prize cu risc de contact cu apa.
- Așezați cablul de alimentare și furtunurile (dacă sunt disponibile) ale produsului astfel încât să nu provoace riscul de împiedicare.
- Pătrunderea umidității în părțile sub tensiune sau în cablul de alimentare poate cauza scurtcircuit. Astfel, nu utilizați produsul în medii umede sau în zone în care apa poate stropi (de exemplu, garaj, spălătorie etc.) Dacă frigiderul este udat de apă, scoateți-l din priză și contactați un service autorizat.
- Nu conectați frigiderul la dispozitive de economisire a energiei. Aceste sisteme sunt dăunătoare pentru produs.

Dacă nu puteți împiedica instalarea produsului în apropierea unei surse de căldură, trebuie să utilizați o placă izolatoare adecvată, iar distanța minimă până la sursa de căldură va fi cea specificată mai jos.

- La cel puțin 30 cm distanță de surse de căldură, cum ar fi sobe, unități de încălzire și încălzitoare etc.,

- Și la cel puțin 5 cm distanță de cuptoarele electrice.

1.6 Informații generale privind siguranța

- Nu utilizați soluții chimice pe produs. Aceste materiale prezintă risc de explozie.
- În cazul unei defecțiuni a produsului, deconectați-l din priză și nu utilizați până când nu este reparat de către service-ul autorizat. Există riscul de electrocutare!
- Nu așezați o sursă de flacără (de exemplu, lumânări, țigări etc.) pe produs sau în apropierea acestuia.
- Nu urcați pe produs. Pericol de cădere și rănire!
- Nu deteriorați țevile sistemului de răcire folosind unelte ascuțite și perforatoare. Agentul frigorific care se pulverizează în cazul perforării țevilor de gaz, prelungirilor țevilor sau a stratului de acoperire a suprafeței superioare poate provoca iritații ale pielii și răni ale ochilor.
- Nu așezați și nu utilizați aparate electrice în interiorul frigiderelor/congelatorului decât dacă acest lucru este recomandat de către producător.

Instrucțiuni de siguranță

- Nu blocați nicio parte a mâinilor sau a corpului de părțile mobile din interiorul produsului. Aveți grijă să preveniți blocarea degetelor într-un frigider și ușa. Aveți grijă când deschideți sau închideți ușa dacă sunt copii în preajmă
- Nu puneți la gură înghețată, cuburi de gheață sau alimente congelate imediat ce le scoateți din congelator. Risc de degeraturi!
- Nu atingeți pereții interiori, părțile metalice ale congelatorului sau alimentele păstrate în frigider cu mâinile ude. Risc de degeraturi!
- Nu puneți cutii de sifon sau cutii și sticle care conțin lichide care pot îngheța în compartimentul congelator. Cutiile sau sticlele pot exploda. Pericol de rănire și daune materiale!
- Nu utilizați și nu așezați materiale sensibile la temperatură precum spray-uri inflamabile, obiecte inflamabile, gheață carbonică sau alți agenți chimici în apropierea frigiderului. Pericol de incendiu și explozie!
- Nu depozitați în interiorul produsului materiale explozive, cum ar fi cutii de aerosoli, cu materiale inflamabile.
- Nu așezați cutii care conțin lichide peste produs. Stropirea cu apă pe o parte electrică poate cauza riscul de electrocutare sau incendiu
- Acest produs nu este destinat depozitării și răcirii medicamentelor, plasmei sanguine, preparatelor de laborator sau materialelor și produselor similare care fac obiectul Directivei Produselor Medicale.
- Dacă produsul este utilizat în scopul pentru care nu a fost destinat, acesta poate cauza deteriorarea sau deteriorarea produselor păstrate în interior.
- Dacă frigiderul dumneavoastră este echipat cu lumină albastră, nu priviți această lumină cu dispozitive optice. Nu vă uitați direct la lumina UV LED pentru o lungă perioadă de timp. Razele ultraviolete pot provoca oboseala ochilor.
- Nu umpleți produsul cu mai multe alimente decât capacitatea acestuia. Pot apărea răni sau deteriorări dacă conținutul frigiderului cade atunci când ușa este deschisă. Probleme similare pot apărea atunci când un obiect este plasat peste produs
- Asigurați-vă că ați îndepărtat orice gheață sau apă care ar fi putut cădea pe podea pentru a preveni rănirea.
- Schimbați locațiile rafturilor/rafturilor pentru sticle de pe ușa frigiderului dvs. în timp ce rafturile sunt numai goale. Pericol de vătămare fizică!
- Nu așezați pe produs obiecte care pot cădea/răsturna. Aceste obiecte pot cădea în timpul deschiderii sau închiderii ușii și pot provoca răni și/sau daune materiale.
- Nu loviți și nu exercitați presiune excesivă pe suprafețele din sticlă. Sticla spartă poate provoca răni și/sau daune materiale.
- Sistemul de răcire al produsului dumneavoastră conține agent frigorific R600a. Tipul de agent frigorific utilizat în produs este specificat în eticheta de tip. Acest gaz este inflamabil. Prin urmare, aveți grijă să nu deteriorați sistemul de răcire și conductele în timpul utilizării produsului. În caz de deteriorare a conductelor;
 - Nu atingeți produsul sau cablul de alimentare,
 - Țineți produsul departe de surse potențiale de incendiu care ar putea provoca focul produsului.

Instrucțiuni de siguranță

- Ventilati zona în care este plasat produsul. Nu folosiți un ventilator.

- Contactați service-ul autorizat.

- Dacă produsul este deteriorat și observați o scurgere de gaz, vă rugăm să stați departe de gaz. Gazul poate provoca arsuri dacă intră în contact cu pielea dumneavoastră.

1.7 Intreținere și curățenie

- Nu trageți de mânerul ușii dacă mutați produsul pentru curățare. Mânerul poate provoca răni dacă este tras prea tare.
- Nu curățați produsul prin pulverizare sau turnare cu apă pe produs și în interiorul produsului. Risc de electrocutare și incendiu.
- Nu folosiți unelte ascuțite sau abrazive pentru a curăța produsul. Nu folosiți materiale precum agenți de curățare de uz casnic, detergenți, gaz, benzină, alcool, ceară etc.
- Folosiți agenți de curățare și întreținere care nu sunt dăunători pentru alimente numai în interiorul produsului.
- Nu utilizați abur sau materiale de curățare aburite pentru curățarea produsului și pentru dezghețarea gheții din interiorul acestuia. Aburul intră în contact cu zonele sub tensiune din frigider și provoacă scurtcircuit sau șoc electric!
- Aveți grijă să păstrați apa departe de circuitele electronice sau de iluminatul produsului.
- Utilizați o cârpă curată și uscată pentru a șterge praful sau materialul străin de pe vârfurile dopurilor. Nu folosiți o bucată de cârpă umedă sau umedă pentru a curăța ștecherul. În caz contrar, poate apărea riscul de incendiu sau electrocutare.

1.8 HomeWhiz (Este posibil să nu fie aplicabil pentru toate modelele)

- Urmați avertismentele de siguranță chiar dacă sunteți departe de produs în timp ce utilizați produsul prin aplicația HomeWhiz. De asemenea, acordați atenție avertismentelor din aplicație.

1.9 Iluminare (Este posibil să nu fie aplicabil pentru toate modelele)

- Contactați un service autorizat când înlocuiți LED-ul/becul folosind pentru iluminare.

2 Instrucțiuni de mediu

2.1 Conformitatea cu Directiva DEEE și eliminarea deșeurilor:

Acest produs este în conformitate cu Directiva UE DEEE (2012/19/UE). Acest produs poartă un simbol de clasificare pentru deșeurile de echipamente electrice și electronice (DEEE).



Acest simbol indică faptul că acest produs nu trebuie aruncat împreună cu alte deșeurile menajere la sfârșitul duratei de viață. Dispozitivul folosit trebuie returnat la

punctul oficial de colectare pentru reciclarea dispozitivelor electrice și electronice. Pentru a găsi aceste sisteme de colectare, vă rugăm să contactați autoritățile locale sau distribuitorul de unde a fost achiziționat produsul. Fiecare gospodărie joacă un rol important în recuperarea și reciclarea aparatelor vechi. Eliminarea adecvată a aparatului uzat ajută la prevenirea potențialelor consecințe negative asupra mediului și sănătății umane.

2.2 Conformitate cu Directiva RoHS

Produsul pe care l-ați achiziționat respectă Directiva UE RoHS (2011/65/UE). Nu conține materiale dăunătoare și interzise specificate în directivă.

2.3 Informații despre ambalaj

Materialele de ambalare ale produsului sunt fabricate din materiale reciclabile în conformitate cu reglementările noastre naționale de mediu. Nu aruncați materialele de ambalare împreună cu deșeurile menajere sau de altă natură. Depozitați-le la punctele de colectare a materialelor de ambalare desemnate de autoritățile locale.



3 Prezentarea aparatului

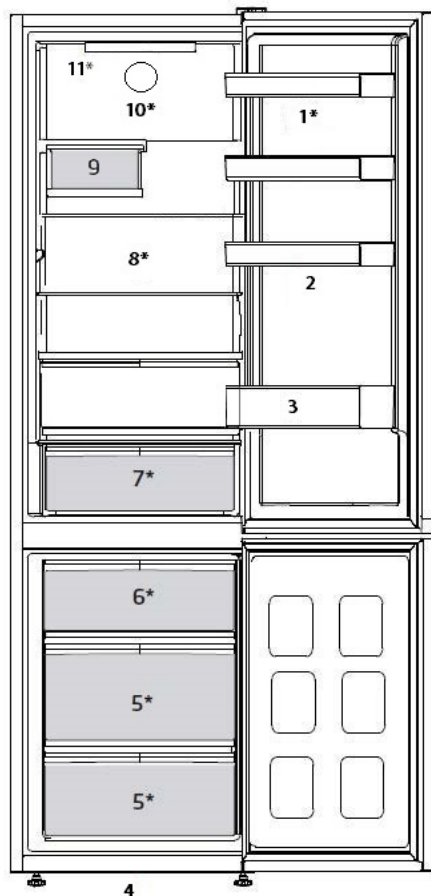

- | | |
|--|--|
| 1. Etajere | 7. Cutie de legume cu umiditate controlată |
| 2. Suport ouă | 8. Suport sticle |
| 3. Raft pentru sticle | 9. Rafturi ajustabile |
| 4. Picior reglabil | 10. Ventilator frigider |
| 5. Compartiment pentru păstrarea alimentelor congelate | 11. Lumina interioară |
| 6. Compartiment pentru congelare rapidă | |

***Este posibil să nu fie disponibil pentru toate modelele**



Cifrele care apar în acest manual de instrucțiuni sunt schematice și pot să nu corespundă exact cu produsul dumneavoastră. Dacă piesele subiect nu sunt incluse în produsul pe care l-ați achiziționat, atunci este valabil pentru alte modele.

4 Instalarea

 Citiți mai întâi secțiunea „Instrucțiuni de siguranță”!

4.1. Instrucțiuni pentru transportul ulterior al frigiderului

Contactați un service autorizat pentru instalarea produsului. Pentru a pregăti produsul pentru utilizare, consultați informațiile din manualul de utilizare și asigurați-vă că instalația electrică și instalația de apă sunt adecvate. Dacă nu, apelați un electrician și un tehnician calificat pentru a efectua toate aranjamentele necesare.

	AVERTISMENT: Producătorul nu poate fi tras la răspundere pentru daunele care pot apărea din procedurile efectuate de persoane neautorizate.
	AVERTISMENT: Produsul nu trebuie conectat la priză în timpul instalării. În caz contrar, există riscul de deces sau rănire gravă!
	AVERTISMENT: Dacă spațiul liber al ușii din încăperea în care va fi amplasat produsul este atât de strâns încât să împiedice trecerea produsului, scoateți ușa încăperii și treceți produsul prin ușă rotindu-l în lateral; dacă acest lucru nu funcționează, contactați serviciul autorizat.

- Trebuie asigurată o ventilație adecvată în jurul produsului dumneavoastră pentru a obține o funcționare eficientă. Dacă produsul urmează să fie plasat într-o adâncitură din perete, acordați atenție să lăsați o distanță de cel puțin 5 cm cu tavanul și pereții laterali.
- Vă rugăm să asigurați o distanță de cel puțin 5 cm pentru circulația aerului între partea din spate a produsului și perete, pentru a evita condensul pe panoul din spate al produsului.
- Produsul dumneavoastră necesită o circulație adecvată a aerului pentru a funcționa eficient.
- Dacă produsul va fi așezat într-o încăpere, nu uitați să lăsați un spațiu liber de cel puțin 5 cm între produs și tavan, peretele din spate și pereții laterali. Verificați dacă componenta de protecție a spațiului din peretele din spate este prezentă în locația sa (dacă este furnizată împreună cu produsul). Dacă componenta nu este disponibilă, sau dacă este pierdută sau căzută, poziționați produsul astfel încât să rămână un spațiu liber de cel puțin 5 cm între suprafața din spate a produsului și peretele încăperii. Spațiul liber din spate este important pentru funcționarea eficientă a produsului

- Așezați produsul pe o suprafață plană pentru a preveni șocurile.
- Instalați produsul la cel puțin 30 cm distanță de sursele de căldură, cum ar fi plite, sobe și la cel puțin 5 cm distanță de cuptoarele electrice.
- Produsul nu trebuie expus la lumina directă a soarelui și păstrat în locuri umede.

Instalarea

4.2. Ajustarea picioarelor

Dacă produsul stă dezechilibrat după instalare, reglați picioarele din față rotindu-le spre dreapta sau spre stânga.



4.3. Conexiunea electrică



AVERTISMENT: Nu efectuați conexiuni prin cabluri prelungitoare sau mufe multiple



AVERTISMENT: Cablul de alimentare deteriorat trebuie înlocuit de către agentul de service autorizat.



Dacă urmează să fie instalate două răcitoare una lângă alta, ar trebui să existe o distanță de cel puțin 4 cm între ele.

- Compania noastră nu va fi responsabilă pentru nici o daună care va apărea atunci când produsul este utilizat fără împământare și conexiune electrică în conformitate cu reglementările naționale.
- Fișa cablului de alimentare trebuie să fie la îndemână după instalare.
- Nu utilizați prelungitoare sau prize multiple fără fir între produsul dumneavoastră și priza de perete.

Avertisment de suprafață fierbinte!



Pereții laterali ai produsului dumneavoastră sunt echipați cu conducte de agent frigorific pentru a îmbunătăți sistemul de răcire. Agentul frigorific cu temperaturi ridicate poate curge prin aceste zone, rezultând suprafețe fierbinți pe pereții laterali. Acest lucru este normal și nu necesită nicio întreținere. Vă rugăm să acordați atenție când atingeți aceste zone.

4.4. Instalare penelor de plastic

Utilizați pene de plastic din pachetul furnizat împreună cu produsul pentru a oferi spațiu suficient pentru circulația aerului între produs și perete.

1. Pentru a atașa penele, scoateți șuruburile de pe produs și utilizați șuruburile furnizate împreună cu pene.
2. Atașați 2 pene de plastic pe capacul de ventilație, așa cum se arată în figură

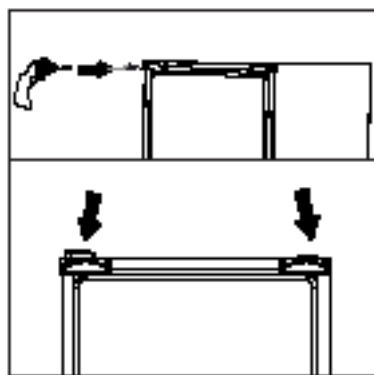

5 Pregătirea

! Citiți mai întâi secțiunea „Instrucțiuni de siguranță”.

- Pentru un aparat de sine stătător; „Acest aparat frigorific nu este destinat a fi utilizat ca aparat încorporat.
- Frigiderul dumneavoastră trebuie instalat la cel puțin 30 cm distanță de sursele de căldură precum plite, cuptoare, încălzire centrală și aragaz și la cel puțin 5 cm distanță de cuptoarele electrice și nu trebuie amplasat sub lumina directă a soarelui.
- Temperatura ambiantă a încăperii în care instalați frigiderul trebuie să fie de cel puțin +5°C. Utilizarea frigiderului în condiții mai răcoase nu este recomandată în ceea ce privește eficiența acestuia.
- Vă rugăm să vă asigurați că interiorul frigiderului dumneavoastră este curățat temeinic.
- Dacă urmează să fie instalate două frigidere una lângă alta, trebuie să existe o distanță de cel puțin 2 cm între ele.
- Când frigiderul funcționează pentru prima dată, vă rugăm să respectați următoarele instrucțiuni în primele șase ore:
- Ușa nu trebuie deschisă frecvent
- Acesta trebuie să funcționeze fără nici un aliment în interior.
- Nu deconectați frigiderul de la rețeaua electrică. În cazul în care are loc o pană decurent vă rugăm să consultați avertismentele din secțiunea ”Soluțiile recomandate pentru probleme”.
- Ambalajul original și materialele de protecție ar trebui păstrate pentru transportul sau mutarea ulterioară.
- Coșurile/sertarele care sunt prevăzute cu compartimentul de răcire trebuie să fie întotdeauna în uz pentru un consum redus de energie și pentru condiții de depozitare mai bune.
- Contactul alimentelor cu senzorul de temperatură din compartimentul congelator poate crește consumul de energie al aparatului. Astfel, orice contact cu senzorul (senzorii) trebuie evitat.
- La unele modele, tabloul de bord se oprește automat la 1 minut după ce ușa s-a închis. Acesta va fi reactivat atunci când ușa s-a deschis sau s-a apăsat pe orice tastă.
- Din cauza schimbării de temperatură ca urmare a deschiderii/închiderii ușii produsului în timpul funcționării, condensul pe rafturile ușii/corpului și recipientelor de sticlă este normal.
- Deoarece aerul cald și umed nu va pătrunde direct în produs atunci când ușile nu sunt deschise, produsul dumneavoastră se va optimiza în condiții suficiente pentru a vă proteja alimentele. Funcțiile și componentele precum compresor, ventilator, încălzire, dezghețare, iluminare, afișaj și așa mai departe vor funcționa în funcție de nevoile de consum minim de energie în aceste circumstanțe
- În cazul în care există mai multe opțiuni, rafturile din sticlă trebuie amplasate astfel încât orificiile de evacuare a aerului de la peretele din spate să nu fie blocate, de preferință, orificiile de aer rămân sub raftul de sticlă. Această combinație poate ajuta la îmbunătățirea distribuției aerului și a eficienței energetice.

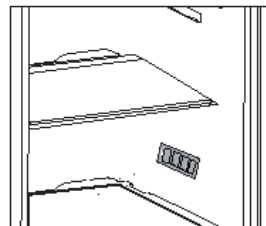

6 Utilizarea frigiderului

 Citiți mai întâi secțiunea „Instrucțiuni de siguranță”!

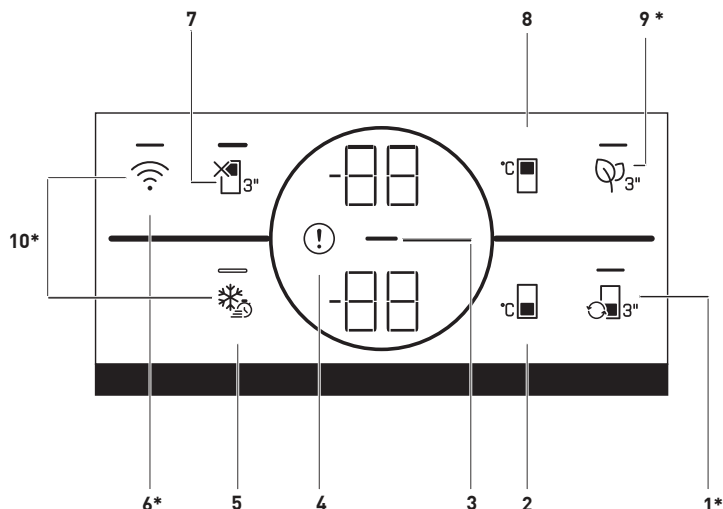

1. Cheia de conversie

Prin apăsarea butonului Cheia de conversie () pentru 3 Compartimentul congelator se schimbă în câteva secunde între modul de răcire, oprire și congelare.

Dacă este setat ca un compartiment de răcire, crește temperaturasetata 4 ° C. În modul OFF ar trebui afisata temperatura compartimentului „- -”

2. Butonul de setare a temperaturii in compartimentul congelator

Apăsati acest buton pentru a seta temperatura compartimentului congelator la -18,-19,-20,-21,-22,-23,-24, -18... respectiv.

Apăsati acest buton pentru a seta temperatura compartimentului congelator la valoarea dorită. 

3. Funcția de economisire a energiei (display oprit):

În cazul în care ușile produsului sunt ținute închise pentru o perioadă mai lungă funcția de economisire a energiei este activată automat după un minut și simbolul economie de energie este aprins. ()

Când funcția de economisire a energiei este activată, toate simbolurile de pe ecran, altele decât simbolul de economisire a energiei se vor opri. Când funcția de economisire a energiei este activată, dacă orice buton este apăsat sau ușa este deschisă, funcția de economisire a energiei va fi anulată și simbolurile de pe ecran vor reveni la normal. Funcția de economisire a energiei este activată în timpul livrării de la fabrică și nu poate fi anulată.



Ilustrațiile și informațiile din acest manual sunt schematice și pot diferi ușor de produsul dvs. Dacă piesele nu sunt incluse în produsul achiziționat, acestea se aplică și pentru alte modele.

Utilizarea frigiderului

4. Indicator de semnalare a erorilor

Acest afișaj () trebuie să fie activ dacă frigiderul nu poate efectua o răcire suficientă sau dacă există o eroare a senziorului.

Pe afișajul temperaturii congelatorului apare litera „E” și se afișează temperatura compartimentului de răcire.

Dacă pui alimentele în congelator sau lasi usa deschisa mult timp, se poate aprinde un semn de exclamare.

Aceasta nu este o greșeală. Acest avertisment se va stinge când mâncarea s-a răcit sau cand compratimentul atinge temperatura optima.

5. Buton de congelare rapidă

Când butonul de congelare rapidă este apăsat, LED-ul de pe buton se aprinde și funcția de congelare rapidă este activată. Temperatura compartimentului congelator este setată la -27 ° C. Apăsați din nou butonul pentru a anula funcția. Funcția de congelare rapidă este anulată automat după 24 de ore. Pentru a congela o cantitate mare de alimente proaspete, apăsați butonul de congelare rapidă înainte de a pune alimentele în compartimentul congelator.

6. Buton wireless

Acest () buton este folosit pentru conexiunea wireless. Dispozitivul se va conecta la telefonul dumneavoastra prin intermediul aplicatiei HomeWhiz. Daca tineti butonul apasat mai mult de 3 secunde , LED-ul o sa se aprinda din 0,5 secunde in 0,5 secunde.

Conexiunea dintre dispozitiv și rețeaua dumneavoastra de acasa este initializata atunci cand LED-ul este aprins continuu.

După configurarea inițială, conexiunea poate fi activată/dezactivată prin apăsarea acestui buton. Pictograma conexiunii fără fir va clipi (la intervale de 0,2 secunde) până când conexiunea este stabilită. Când conexiunea este activă, LED-ul rămâne aprins. Dacă conexiunea nu poate fi stabilită o perioadă lungă de timp, verificați setările de conexiune și consultați secțiunea „Depanare” din ghidul utilizatorului. Aplicația HomeWhiz este destinată a fi utilizată pentru conexiunea wireless. Pașii de configurare sunt explicați de aplicație în timpul configurării. Puteți accesa aplicația prin scanarea codului QR de pe eticheta HomeWhiz de pe dispozitiv. Aplicația este disponibilă în App Store sau Play Store pentru dispozitivele Android. Vă rugăm să vizitați <https://www.homewhiz.com/> pentru mai multe informații.

7. Mod vacanță

Pentru a activa funcția vacanță (), apăsați butonul pt 3 secunde. Modul vacanță este activat și LED-ul butonului se aprinde. Afișajul temperaturii compartimentului frigider trebuie să arate „- -”, iar compartimentul frigider nu se răcește activ. Nu este indicat să păstrați alimentele în compartimentul frigider atunci când această funcție este activată. Celelalte compartimente vor fi răcite în continuare la temperatura setată.

Pentru anularea acestei funcții apăsați butonul mod vacanță din nou.



8. Butonul de setare a temperaturii în compartimentul refrigerator

Apăsați acest buton pentru a seta temperatura compartimentului frigider la 8,7,6,5,4,3,2,1, 8... respectiv. Apăsați acest buton pentru a seta temperatura compartimentului frigider la valoarea dorită.

9. Anti-Geruch-Modul-Taste

Apăsați acest buton timp de 3 secunde pentru a activa/dezactiva funcția anti-miros (). Deoarece funcția anti-miros este activă, LED-ul butonului respectiv se aprinde. Când funcția este activă, modulul anti-miros este operat periodic

10. Buton pentru a reseta setările conexiunii fără fir

Pentru a reseta setările conexiunii fără fir, apăsați butonul Quick Freeze () și butoanele de conexiune wireless () trebuie apăsați timp de 3 secunde. Orice date anterioare ale utilizatorului de pe dispozitiv se vor pierde pe dispozitivul unde setările wireless sunt resetate/ resetarea din fabrică.

6.1. Panou de control

Pentru a schimba becul/LED-ul folosit pentru iluminarea frigiderului, apăsați Serviciul Autorizat.

Lămpile utilizate în acest aparat nu sunt potrivite pentru iluminarea încăperii casnice. Scopul acestei lămpi este de a ajuta utilizatorul să plaseze alimentele în frigider/congelator într-un mod sigur și confortabil.

Lămpile utilizate în acest aparat trebuie să reziste la condiții fizice extreme, cum ar fi temperaturi sub -20 °C.

(doar ladă și congelator vertical)

6.2. Schimbare direcție uși

Direcția de deschidere a ușii frigiderului dumneavoastră poate fi schimbată în funcție de locul în care îl utilizați. Dacă acest lucru este necesar, vă rugăm să sunați cel mai apropiat service autorizat.

6.3. Avertizare ușă deschisă

O avertizare sonoră va fi emisă atunci când ușa compartimentului frigiderului sau congelatorului a produsului dumneavoastră este lăsată deschisă pentru o anumită perioadă de timp. Acest semnal de avertizare audio se va opri atunci când este apăsat orice buton de pe indicator sau când ușa este închisă.

6.4.Modul de deodorizare (FreshGuard)

Modulul de deodorant elimină rapid mirosurile neplăcute din frigider înainte ca acestea să pătrundă pe suprafețe. Datorită acestui modul, care este amplasat pe tavanul compartimentului pentru alimente proaspete, mirosurile neplăcute se dizolvă în timp ce aerul este trecut activ pe filtrul de mirosuri, apoi aerul care a fost curățat de filtru este reemis în compartimentul alimentar. În acest fel, mirosurile nedorite care pot apărea în timpul depozitării alimentelor în frigider sunt eliminate înainte ca acestea să pătrundă pe suprafețe. Acest lucru se realizează datorită ventilatorului, LED-ului și filtrului de miros integrat în modul. În utilizarea zilnică, modulul de deodorant se va porni automat în mod periodic. Pentru a menține performanța eficientă, se recomandă ca filtrul în modulul de deodorizare să fie de către furnizorul de servicii autorizat la fiecare 5 ani. Datorită ventilatorului integrat în modul, zgomotul pe care îl veți auzi în timpul funcționării este normal. Dacă deschideți ușa compartimentului pentru alimente proaspete în timp ce modulul este activ, ventilatorul se va opri temporar și va relua de unde a rămas după un timp ce ușa este închisă din nou. În caz de întrerupere a curentului, modulul dezodorizant va relua acolo unde sa oprit pe durata totală de funcționare, odată ce este alimentat din nou.



Se recomandă păstrarea alimentelor aromate (cum ar fi brânză, măslina și delicatose) în ambalajele lor și sigilate pentru a evita mirosurile neplăcute care pot apărea atunci când se amestecă mirosurile diferitelor alimente. În plus, se recomandă să scoateți rapid alimentele stricate din frigider pentru a preveni stricarea celorlalte alimente și pentru a evita mirosurile neplăcute..

6.5. Blue light/HarvestFresh

***Este posibil să nu fie disponibil pentru toate modelele**

Pentru blue light,

Fructele și legumele depozitate în recipientele care sunt iluminate cu lumină albastră își continuă fotosinteza prin efectul de lungime de undă al luminii albastre și își păstrează astfel conținutul de vitamine.

Pentru HarvestFresh,

Fructele și legumele păstrate în compartimentele pentru legume și iluminate prin tehnologia HarvestFresh își păstrează vitaminele pentru o perioadă mai lungă datorită luminilor albastră, verde, roșie și a ciclurilor de lumină-întuneric care simulează un ciclu de zi.

Dacă deschideți ușa frigiderului în timpul perioadei de întuneric a tehnologiei HarvestFresh, frigiderul va detecta automat acest lucru și va permite luminii albastre-verzi sau a celei roșii să ilumineze mai bine compartimentul pentru confortul dvs. După ce ați închis ușa frigiderului, perioada de întuneric va continua, reprezentând timpul de noapte într-un ciclu de zi.

6.6. Cutie de legume cu umiditate controlată (EverFresh+)

***optional**

Cu funcția de control al umidității, ratele de umiditate ale legumelor și fructelor sunt ținute sub control și asigură o perioadă mai lungă de prospețime pentru alimente. Se recomandă să păstrați legumele cu frunze, cum ar fi salata verde și spanacul și legumele similare predispuse la pierderea umidității, nu pe rădăcini, ci în poziție orizontală în coșul de legume, cât mai mult posibil. La așezarea legumelor, puneți în partea de jos legume grele și tari și deasupra cele ușoare și moi, ținând cont de greutatea specifică legumelor.

Nu lăsați legume în coșul de legume în pungi de plastic. Lăsarea lor în pungi de plastic face ca legumele să putrezească în scurt timp. În situațiile în care nu se prefera contactul cu alte legume, folosiți materiale de ambalare precum hârtia care are o anumită porozitate din punct de vedere igienic.

Nu puneți fructele care au o producție mare de etilenă, cum ar fi perele, caisele, piersicii și în special mărul în același coș de legume cu alte legume și fructe. Gazul de etilenă care iese din aceste fructe poate face ca alte legume și fructe să se maturizeze mai repede și să putrezească într-o perioadă mai scurtă de timp.

Pentru a vă păstra fructele și legumele în condiții ideale de umiditate, puteți schimba locația încuietoarei de pe toc. Dacă sunt depozitate doar fructe și legume, puneți încuietoarea pe fructe; dacă sunt depozitate numai legume, setați încuietoarea pe legume, dacă sunt depozitate articole amestecate, setați încuietoarea pe setarea mixtă.

6.7. Congelarea alimentelor proaspete

- Cu 8 ore înainte de a congela alimentele proaspete activați funcția Congelare rapidă
- Pentru a păstra calitatea alimentelor, alimentele introduse în compartimentul congelator trebuie congelate cât mai repede posibil, folosiți congelarea rapidă pentru aceasta.
- Congelarea alimentelor când sunt proaspete va prelungi timpul de păstrare în compartimentul congelator.
- Împachetați alimentele în pachete etanșe și sigilați ermetic.
- Asigurați-vă că alimentele sunt ambalate înainte de a le pune în congelator. Utilizați suporturi pentru congelator, folie de staniol și hârtie rezistentă la umezeală, pungi de plastic sau materiale de ambalare similare în locul hârtiei de ambalare tradiționale.



Gheață în compartimentul de congelare automat.

- Marcați fiecare pachet de alimente notând data pe ambalaj înainte de congelare. Acest lucru vă va permite să determinați prospețimea fiecărui pachet de fiecare dată când congelatorul este deschis. Păstrați alimentele anterioare în față pentru a vă asigura că sunt folosite mai întâi.
- Alimentele congelate trebuie folosite imediat după decongelare și nu trebuie congelate din nou.
- Nu eliberați cantități mari de alimente deodată.

Utilizarea frigiderului

Setarea temperaturii compartimentului congelator	Setarea temperaturii în compartimentul refrigerat	Explicații
-18°C	4°C	Aceasta este setarea recomandată normală.
-20,-22 or -24°C	4°C	Recomandăm aceste setări pentru temperaturi ambientale mai mari de 30 °C.
Congelare rapidă	4°C	Utilizați atunci când doriți să vă congelați alimentele într-un timp scurt. Când procesul se încheie, produsul își va recăpăta poziția.
-18°C sau mai rece	2°C	Utilizați aceste setări dacă credeți că compartimentul răcitor nu este suficient de rece din cauza temperaturii ambientale sau a deschiderii frecvente a ușii.

6.8. Plasarea produselor alimentare

Compartimentul trebuie setat la cel puțin -18°C.

1. Puneți alimentele în congelator cât mai repede posibil pentru a evita dezghețarea.
2. Înainte de congelare, verificați „Data de expirare” de pe pachet pentru a vă asigura că nu este expirat.
3. Asigurați-vă că ambalajul alimentelor nu este deteriorat.

6.9. Detalii congelator

Conform standardelor IEC 62552, congelatorul trebuie să aibă capacitatea de a îngheța 4,5 kg de alimente la -18°C sau temperaturi mai mici în 24 de ore pentru fiecare 100 de litri de volum al compartimentului congelator. Produsele alimentare pot fi conservate doar pentru perioade lungi de timp la temperaturi de -18°C sau mai mici.

Puteți păstra alimentele proaspete luni de zile (în congelator la temperaturi de 18°C sau mai mici).

Alimentele care urmează să fie congelate nu trebuie să intre în contact cu alimentele deja congelate din interior pentru a evita dezghețarea parțială.

Se fierb legumele și se filtrează apa pentru a prelungi timpul de păstrare congelată. Puneți alimentele în ambalaje ermetice după filtrare și puneți-le la congelator. Bananele, roșiile, salata verde, țelina, ouăle fierte, cartofii și alte alimente similare nu trebuie congelate. În cazul în care acest aliment putrezește, doar valorile nutriționale și calitățile alimentare vor fi afectate negativ.

6.10.Recomandări pentru compartimentul de alimente proaspete.

Rafturile congelatorului	Diverse alimente congelate precum carne, peste, inghetata, legume etc.
Rafturile frigiderului	Mâncare în tigăi, oale, pe farfurii acoperite, în recipiente închise
Rafturi,usi, compartiment frigider	Alimente sau băuturi mici și ambalate
Sertar pentru legume	Legume și fructe
Compartiment pentru alimente proaspete	Delicatese (mic dejun, produse din carne care se consumă în scurt timp)

6.11 Raft pliabil pentru vin

***Este posibil să nu fie disponibil pentru toate modelele**

Dacă este necesar, oferă utilizatorului depozitarea sticlelor de vin. Pentru a utiliza secțiunea, țineți piesa de plastic și trageți-o încet în următoarea direcție. Acum poate fi folosit raftul pliabil pentru vin.



Se recomanda depozitarea a maxim 2 sticle de vin pe raftul rabatabil pentru vinuri.

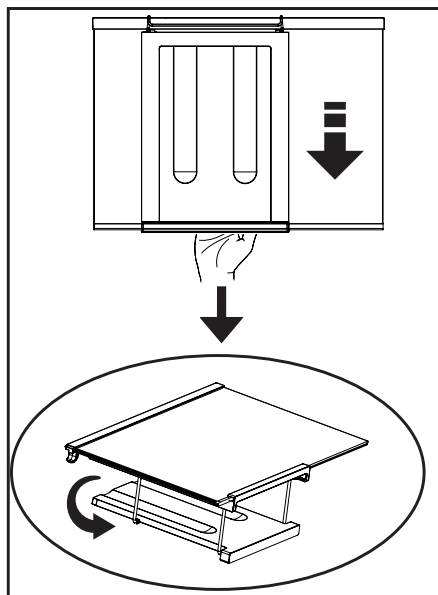

Pentru a asambla raftul pliabil pentru vin, scoateți mai întâi raftul de sticlă din frigider.

Apoi, țineți piesa de plastic și glisați-o în orice direcție laterală folosind partea din față și din spate a piesei de plastic. Acum produsul poate fi folosit cu un suport pliabil pentru vin, dacă este necesar.

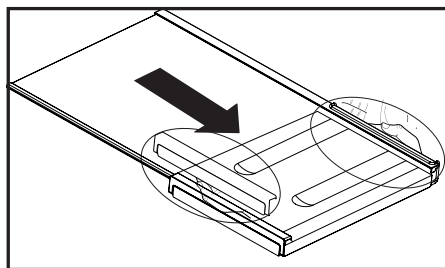
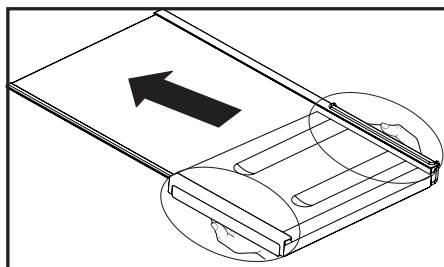

7 Întreținere și curățare

! Citiți mai întâi secțiunea „Instrucțiuni de siguranță”!

! Nu utilizați niciodată gaz, benzină sau substanțe similare pentru curățare.

! Vă recomandăm să deconectați aparatul înainte de curățare

! Nu utilizați niciodată instrumente abrazive ascuțite, săpun, detergenți de uz casnic, detergent și ceară pentru curățare.

! La dispozitivele care nu sunt fără gheață, pe perețele din spate al compartimentului de răcire se formează picături de apă, care pot îngheța formând un strat de gheață gros cât un deget. Nu îndepărtați, nu curățați, nu aplicați niciodată ulei sau alte mijloace.

! Curățați suprafețele exterioare a aparatului numai cu o cârpă din microfibră ușor umezită. Bureții și alte ajutoare de curățare pot zgâria suprafața.

i Folosiți apă caldă pentru a curăța interiorul, apoi ștergeți cu o cârpă uscată.

i Ștergeți interiorul cu o cârpă umezită într-o soluție de o linguriță de bicarbonat de sodiu dizolvat în 1l apă, apoi ștergeți cu o cârpă uscată.

! Asigurați-vă că nu intră apă în carcasa lămpii și în alte componente electrice.

! Dacă frigiderul nu va fi utilizat o perioadă lungă de timp, deconectați-l de la priză și scoateți toate alimentele, lăsând ușa întredeschisă.

i Verificați periodic garniturile ușii, asigurându-vă că nu s-au murdărit cu alimente.

! Pentru a îndepărta suporturile ușii, scoateți tot conținutul și apoi pur și simplu împingeți suportul ușii în sus de la bază.

! Nu utilizați niciodată agenți de curățare sau apă care conțin clor pentru a curăța suprafețele exterioare și părți ale produsului acoperite cu crom. Clorul provoacă coroziune pe astfel de suprafețe metalice

! Nu folosiți unelte ascuțite, abrazive, săpun, agenți de curățare de uz casnic, detergenți, kerosen, păcură, lac etc. pentru a preveni îndepărtarea și deformarea amprentelor de pe partea din plastic. Utilizați apă caldă și o cârpă moale pentru curățare și apoi ștergeți-o.

Protejarea suprafețelor din plastic

i Nu introduceți în frigider ulei sau alimente gătite în ulei în recipiente fără capac, deoarece acestea vor deteriora suprafețele din plastic ale frigiderului. Dacă uleiul ajunge pe suprafețele din plastic, curățați-le și clătiți-le imediat cu apă caldă.

8 Soluții recomandate pentru probleme

Vă rugăm să parcurgeți această listă înainte de a contacta serviciul pentru clienți. Acest lucru vă poate economisi timp și bani. Lista conține probleme mai frecvente care nu sunt cauzate de defecte de manoperă sau materiale. Nu toate funcțiile descrise aici sunt disponibile pentru fiecare model.

Dacă frigiderul nu funcționează.

- Ștecherul de alimentare nu este introdus corect. >>> Introduceți ștecherul în priză cât de departe poate ajunge.
- Siguranța respectivă a casei s-a ars >>> Verificați siguranța.

Condens pe pereții laterali ai zonei de răcire (Multizone, control răcire și FlexiZone).

- Ușa a fost deschisă frecvent. >>> Evitați deschiderea frecventă a ușii frigiderului.
- Umiditatea din zonă este prea mare. >>> Nu așezați frigiderul în locuri cu umiditate ridicată.
- Alimentele cu un conținut ridicat de lichid se pastrează în recipiente deschise. >>> Nu păstrați alimente cu conținut ridicat de lichid în recipiente deschise.
- Ușa frigiderului este deschisă. >>> Închideți ușa frigiderului.
- Termostatul este setat la o temperatură foarte scăzută. >>> Reglați termostatul în consecință.

Dacă compresorul nu funcționează.

- Un circuit de protecție oprește compresorul în cazul unor întreruperi scurte în alimentarea cu energie și dacă dispozitivul este pornit și oprit prea des și rapid, deoarece presiunea agentului frigorific trebuie egalizat pentru o perioadă. Frigiderul va începe să funcționeze din nou după aproximativ șase minute. Vă rugăm să contactați serviciul pentru clienți dacă frigiderul dumneavoastră nu începe să funcționeze după expirarea acestui timp.
- Frigiderul se dezgheta. >>> Acest lucru este complet normal într-un frigider care se dezgheță complet automat. Aparatul se dezgheță din cand în cand.
- Ștecherul nu este conectat. >>> Verificați dacă ștecherul a fost introdus corect.
- Temperatura nu este setată corect. >>> Alegeți o temperatură potrivită.
- S-a întrerupt curentul. >>> De îndată ce alimentarea cu energie este restabilită, frigiderul va începe să funcționeze din nou.

Zgomotul de funcționare crește atunci când frigiderul funcționează.

- Performanța dispozitivului de răcire se poate modifica în funcție de temperatura ambientală. Acest lucru este complet normal și nu este o defecțiune.

Soluții recomandate pentru probleme

Frigiderul funcționează foarte intens sau foarte mult timp.

- Noul dvs. dispozitiv poate fi puțin mai lat decât predecesorul său. Frigiderele mari funcționează adesea puțin mai mult.

Temperatura mediului ambiant poate fi foarte ridicată. >>> Dispozitivul funcționează puțin mai mult la temperaturi ambientale ridicate.

- Este posibil ca frigiderul să fi fost pornit recent sau să fi fost umplut cu alimente. >>> Dacă frigiderul a fost pornit recent sau a fost umplut cu alimente, va dura ceva timp până când ajunge la temperatura setată. Asta este normal.
- Cu puțin timp înainte, în frigider au fost puse cantități mari de alimente calde. >>> Nu puneți alimente calde sau chiar fierbinți în frigider.
- Ușile au fost deschise frecvent sau nu s-au închis corespunzător pentru o perioadă lungă de timp. >>> Frigiderul trebuie să funcționeze mai mult deoarece aerul cald a pătruns în interior. Evitați deschiderea frecventă a ușilor.
- Ușile frigiderului sau congelatorului nu au fost închise corect. >>> Asigurați-vă că ușile s-au închis corect.
- Temperatura frigiderului este setată foarte scăzută. >>> Setați temperatura frigiderului mai mare. Apoi așteptați până când se atinge temperatura dorită.
- Garniturile ușilor frigiderului sau congelatorului sunt murdare, uzate, deteriorate sau nu se potrivesc corect. >>> Curățați sau înlocuiți garnitura. Garniturile deteriorate sau defecte înseamnă că frigiderul trebuie să funcționeze mai mult pentru a menține temperatura.

Dacă temperatura în congelator este foarte scăzută, în timp ce temperatura în frigider este normală.

- Temperatura congelatorului este setată la un nivel foarte scăzut >>> Setați temperatura congelatorului, verificați temperatura după un timp.

Temperatura în compartimentul frigider este foarte scăzută, în timp ce temperatura în compartimentul congelator este normală.

- Temperatura de răcire este setată foarte scăzută. >>> Setați temperatura compartimentului frigider mai cald, verificați temperatura după un timp.

Alimentele depozitate în compartimentul frigider îngheață.

- Temperatura de răcire este setată foarte scăzută. >>> Selectați o temperatură mai mare în compartimentul frigiderului, verificați temperatura după un timp.

Temperatura din frigider sau congelator este foarte ridicată.

- Temperatura de răcire este setată foarte ridicată. >>> Temperatura compartimentului frigider afectează temperatura compartimentului congelator. Schimbați temperatura compartimentului frigider sau congelator și așteptați ca compartimentele relevante să atingă o temperatură adecvată.
- Ușile au fost deschise frecvent sau nu au fost închise corespunzător pentru o perioadă lungă de timp. >>> Evitați deschiderea frecventă a ușilor.
- Ușa e deschisă. >>> Închide complet ușa.
- Este posibil ca frigiderul să fi fost pornit recent sau să fi fost umplut cu alimente. >>> Acest lucru este normal. Dacă frigiderul a fost folosit recent sau a fost umplut cu alimente, va dura ceva timp pentru a ajunge la temperatura setată.
- Cu puțin timp înainte, în frigider au fost puse cantități mari de alimente calde. >>> Nu puneți alimente calde sau chiar fierbinți în frigider.

Soluții recomandate pentru probleme

Vibrații sau zgomote în timpul funcționării.

- Podeaua nu este orizontală sau suficient de stabilă. >>> Dacă frigiderul se clătina cu mișcări ușoare, echilibrați-l cu ajutorul picioarelor. De asemenea, asigurați-vă că podeaua este orizontală și poate suporta cu ușurință greutatea frigiderului.
- Obiectele puse pe frigider pot face zgomote. >>> Luați articolele de pe frigider.

Se aud zgomote asemănătoare curgerii sau pulverizării lichidelor.

- Din motive tehnice, lichidele și gazele se deplasează în interiorul dispozitivului. Acest lucru este complet normal și nu este o defecțiune.

Se aude un fluierat de la frigider.

- Ventilatoarele sunt folosite pentru o răcire uniformă. Acest lucru este complet normal și nu este o defecțiune.

Condens în interiorul frigiderului.

- În condiții de vreme caldă și umedă, formarea gheții și condensul apar mai frecvent. Acest lucru este complet normal și nu este o defecțiune.
- Ușile au fost deschise frecvent sau nu au fost închise corespunzător pentru o perioadă lungă de timp. >>> Evitați deschiderea frecventă a ușilor. Închideți ușile deschise.
- Ușa e deschisă. >>> Închide complet ușa.

Umiditatea în exteriorul frigiderului sau pe uși.

- Poate exista umiditate ridicată; acest lucru este complet normal, în funcție de vreme. Condensul dispare imediat ce umiditatea scade.

Miros neplăcut în frigider.

- Frigiderul nu a fost curățat regulat. >>> Curățați în mod regulat interiorul frigiderului cu un burete pe care l-ați umezit cu apă caldută sau carbonată.
- Anumite recipiente sau materiale de ambalare provoacă mirosul. >>> Utilizați un alt recipient sau material de ambalare diferit.
- Alimentele au fost introduse la frigider în recipiente deschise. >>> Păstrați alimentele în recipiente închise. Microorganismele care scapă din recipientele desigilate pot provoca mirosuri neplăcute.
- Scoateți din frigider alimentele cu o dată expirată și alimentele stricate.

Ușa nu se închide.

- Pachetele alimentare împiedică închiderea completă a ușii. >>> Scoateți ambalajul care blochează ușa.
- Frigiderul nu este complet nivelat pe podea. >>> Nivelati frigiderul cu ajutorul picioarelor.
- Podeaua nu este orizontală sau suficient de stabilă. >>> Asigurați-vă că podeaua este orizontală și poate suporta cu ușurință greutatea frigiderului.

Compartimentul pentru legume este blocat.

- Alimentele pot atinge partea de sus a sertarului. >>> Rearanjați mâncarea în sertar.

Suprafețele produsului au temperaturi ridicate.

- Zonele dintre cele două uși, pe laterale și pe spatele gratarului se pot incinge foarte mult în timpul funcționării. Acest lucru este complet normal și nu indică o defecțiune.

DISCLAIMER / AVERTISMENT Unele erori (simple) pot fi tratate în mod rezonabil de către utilizatorul final fără a cauza probleme de siguranță sau utilizare nesigură, cu condiția ca acestea să fie efectuate în limitele și conform instrucțiunilor următoare (vezi secțiunea „Auto-reparare”).

Dacă nu este autorizat altfel în secțiunea „Auto-reparare” de mai jos reparațiile se fac către tehnicieni de reparații profesioniști înregistrați pentru a fi abordate problemelor de securitate

a evita. Un reparator profesionist înregistrat este un tehnician profesionist de reparații căruia producătorul i-a acordat acces la instrucțiunile și lista de piese de schimb pentru acest produs în conformitate cu metodele descrise în actele juridice corespunzătoare Directivei 2009/125/CE.

Cu toate acestea, numai furnizorul de servicii (adică tehnicianul de reparații profesionist autorizat), pe care îl puteți contacta prin numărul de telefon indicat în manualul de utilizare / cardul de garanție sau prin dealer-ul dumneavoastră autorizat, poate oferi un serviciu în conformitate cu condițiile de garanție. Vă rugăm să rețineți, prin urmare, că reparațiile efectuate de tehnicieni de reparații profesioniști (care nu sunt autorizați de Beko) vor anula garanția. Auto-reparare
Auto-repararea poate fi efectuată de către utilizatorul final asupra următoarelor piese de schimb: garnituri, filtre, balamale uși, coșuri, elice, accesorii din plastic etc. (o listă actualizată va fi disponibilă și pe support.beko.com începând cu 1 martie, 2021).

Pentru a asigura siguranța produsului și pentru a reduce riscul de vătămare gravă, procesul de auto-reparare menționat trebuie efectuat conform instrucțiunilor din manualul de utilizare pentru auto-reparare disponibil la support.beko.com. Pentru propria dumneavoastră siguranță, scoateți ștecherul din priză înainte de a efectua o auto-reparare. Reparații și încercări ale utilizatorului final pentru piese care nu sunt incluse în această listă sunt și/sau instrucțiunile Nerespectarea ghidurilor de utilizare pentru auto-reparare sau a celor disponibile pe support.beko.com poate duce la probleme de siguranță non-Beko și poate anula garanția produsului. Prin urmare, se recomandă insistent ca utilizatorii finali să nu încerce să efectueze reparații care se află în afara listei de piese de schimb specificate și pe dvs în astfel de cazuri, contactați un tehnician de reparații profesionist autorizat sau un tehnician de reparații profesionist înregistrat. În caz contrar, astfel de încercări ale utilizatorilor finali pot crea probleme de siguranță și pot deteriora produsul, ceea ce ar putea duce la incendiu, inundații, șocuri electrice și vătămări corporale grave. De exemplu, dar fără a se limita la, următoarele reparații trebuie direcționate către tehnicieni de reparații profesioniști autorizați sau către tehnicieni de reparații profesioniști înregistrați: compresor, circuit frigorific, placă de bază, placă invertor, panou de afișare etc.

Producătorul/vânzătorul nu poate fi tras la răspundere în niciun caz în care utilizatorii finali nu respectă prevederile de mai sus.

Disponibilitatea pieselor de schimb pentru frigiderul pe care l-ați achiziționat este de 10 ani.

În acest timp, sunt disponibile piese de schimb originale pentru a funcționa corect frigiderul.

Perioada minimă de garanție pentru frigiderul pe care l-ați achiziționat este de 24 de luni.

Acest produs este echipat cu o sursă de lumină din clasa energetică „G”.

Doar tehnicienii profesioniști de reparații sunt autorizați să înlocuiască sursa de lumină a acestui produs..

