

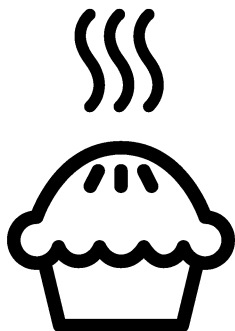

Vgrajena pečica

Navodila za uporabo



BIS14300BCS

SL

285.4484.40/R.AG/19.10.2020/3-3

7724086706

Najprej preberite ta priročnik za uporabo.

Spoštovani kupec,

Hvala, da ste se odločili za izdelek znamke Beko. Upamo, da boste z izdelkom, ki je bil proizveden z najsodobnejšo tehnologijo visoke kakovosti, dosegli najboljše rezultate. Zato pred uporabo izdelka pozorno preberite celoten priročnik za uporabo in vse ostale priložene dokumente ter jih shranite za uporabo v prihodnje. V primeru, da napravo posredujete naprej, priložite tudi priročnik za uporabo. Upoštevajte vsa opozorila in informacije v priročniku za uporabo.

Priročnik za uporabo se lahko nanaša tudi na druge modele. Razlike med modeli so navedene v priročniku.

Pomen simbolov

V priročniku za uporabo se pojavijo naslednji simboli:



Pomembne informacije in napotki o uporabi.



Opozorila na nevarne situacije, ki lahko ogrozijo vaše življenje in lastnino.



Opozorilo na električni udar.



Opozorilo na nevarnost požara.



Opozorilo na vroče površine.



Arçelik A.Ş.
Karaağaç caddesi No:2-6
34445 Sütlüce/Istanbul/TURKEY
Made in TURKEY

1 Pomembna navodila in opozorila za varnost in okolje 4

Splošna varnost	4
Električna varnost	4
Varnost izdelka	5
Namen uporabe	9
Varnost otrok	9
Ostranjevanje stare naprave	10
Odstranjevanje embalaže	10

2 Splošne informacije 11

Pregled	11
Vsebnost embalaže	12
Tehnične specifikacije	13

3 Inštalacija 14

Pred namestitvijo	14
Namestitev in priključitev	16
Odstranjevanje stare naprave	18

4 Priprave 19

Nasveti za varčevanje z električno energijo	19
Prva uporaba	19
Nastavitev ure	19
Prvo čiščenje izdelka	19
Prvo segrevanje	20

5 Uporaba pečice 21

Splošne informacije o peki, pečenju in pečenju na žaru	21
Uporaba električne pečice	21
Uporaba parne funkcije	22
Načini delovanja	23
Uporaba ure pečice	25
Tabela časov kuhanja	27
Uporaba žara	31
Tabela časov kuhanja z žarom	32

6 Vzdrževanje in čiščenje 33

Splošne informacije	33
Čiščenje upravljalne plošče	33
Čiščenje pečice	33
Odstranjevanje vratc pečice	35
Odstranjevanje notranjega stekla vratc	36
Zamenjava luči v pečici	36

7 Odpravljanje težav 38

1 Pomembna navodila in opozorila za varnost in okolje

To poglavje vsebuje varnostna navodila, s katerimi boste preprečili nevarnosti telesnih poškodb in poškodb lastnine. Neupoštevanje teh navodil bo razveljavilo vse garancije.

Splošna varnost

- Otroci, stari 8 let ali več in osebe z zmanjšanimi fizičnimi, senzornimi ali duševnimi sposobnostmi, brez izkušenj ali znanja lahko napravo uporabljajo, samo če jih nadzoruje ali jih je o varni uporabi naprave in z njo povezanimi nevarnostmi poučila oseba, ki je odgovorna za njihovo varnost. Otroci naj se ne igrajo z napravo. Otroci naj naprave ne čistijo in vzdržujejo brez nadzora.
- Te naprave naj ne uporabljajo osebe (vključno z otroki) z zmanjšanimi telesnimi, čutnimi ali duševnimi sposobnostmi, brez izkušenj ali znanja, razen če so pod nadzorom ali pa so prejele navodila za uporabo.

Da preprečite igranje otrok z napravo, naj bodo ti pod nadzorom.

- Če izdelek predate drugi osebi za namene osebne uporabe ali uporabe iz druge roke, ji predajte tudi priročnik za uporabo, oznake izdelka in drugo ustrezno dokumentacijo ter dele.
- Namestitvev in popravila sme opravljati samo pooblaščen serviser. Proizvajalec ni odgovoren za poškodbe, ki nastanejo zaradi poseganja nepooblaščenih oseb in lahko razveljavijo garancijo. Pred namestitvijo pozorno preberite navodila.
- Naprave ne upravljajte, če je okvarjena ali ima kakršnekoli vidne poškodbe.
- Po vsaki uporabi se prepričajte, da so gumbi za funkcije izdelka izklopljeni.

Električna varnost

- Če je na izdelku napaka, ga ne smete uporabljati, razen če ga popravi pooblaščen servisna služba. Nevarnost električnega udara!

- Izdelek priključite samo na ozemljeno vtičnico/napeljavo z napetostjo in zaščito, kot je določeno v poglavju "Tehnične specifikacije". Ozemljitev naj namesti usposobljen električar, ko uporabljate napravo z ali brez transformatorja. Naše podjetje ni odgovorno za kakršne koli težave, nastale zaradi izdelka, ki ni ozemljen v skladu z lokalnimi predpisi.
- Izdelka nikoli ne perite tako, da bi po njem pršili ali polivali vodo! Nevarnost električnega udara!
- Nikoli se ne dotikajte vtiča z mokrimi rokami! Nikoli ne izvlecite kabla tako, da bi držali za kabel, vedno držite za vtič.
- Izdelek je treba med nameščanjem, vzdrževanjem, čiščenjem in popravilom odklopiti.
- Če je napajalni kabel izdelka poškodovan, ga mora proizvajalec, serviser ali podobno usposobljena oseba zamenjati, da ne pride do nevarnosti.
- Naprava mora biti nameščena tako, da jo je mogoče popolnoma odklopiti

z električnega omrežja.

Odklop je treba izvesti tako, da izvlečete vtič, ali s pomočjo stikala, vgrajenega v fiksno električno napeljavo, v skladu z gradbenimi predpisi.

- Med uporabo se zadnja stran pečice segreje. Zagotovite, da električna povezava ne pride v stik z zadnjo stranjo, saj se lahko priključki poškodujejo.
- Pazite, da se napajalni kabel ne zatakne med vrata pečice in okvir, prav tako pa ga ne speljite čez vroče površine. V nasprotnem primeru se lahko izolacija kablov stopi in se vname, kar lahko povzroči kratek stik.
- Vsa dela na električni opremi in sistemih sme opravljati samo pooblaščen strokovno osebje.
- V primeru okvar izklopite napravo in jo izključite iz napajanja. Zato izklopite varovalko doma.
- Prepričajte se, ali zmogljivost varovalke ustreza napravi.

Varnost izdelka

- **OPOZORILO:** Naprava in dostopni deli se med uporabo segrejejo. Previdno,

- ne dotikajte se segrelih elementov. Preprečite dostop otrokom, mlajšim od 8 let, oziroma otroke v bližini naprave stalno nadzorujte.
- Naprave ne uporabljajte, če je vaša presoja ali koordinacija zmanjšana zaradi vpliva alkohola in/ali drog.
 - Ko v jedeh uporabljate alkoholne pijače, bodite zelo pozorni. Alkohol pri visokih temperaturah izhlapi in lahko povzroči požar, saj se lahko ob stiku z vročimi površinami vname.
 - V bližino naprave ne postavljajte vnetljivih materialov, saj se stranice med uporabo lahko segrejejo.
 - Naprava se med uporabo segreje. Previdno, ne dotikajte se segrelih elementov v notranjosti pečice.
 - Ne blokirajte zračnih odprtin.
 - V pečici ne segrevajte zaprtih pločevink in steklenih kozarcev. Tlak, ki nastane v pločevinki/kozarcu, lahko povzroči eksplozijo.
 - Neposredno na dno pečice ne odlagajte pekačev, posod ali aluminijaste folije.

Nakopičenje toplote bi lahko poškodovalo dno pečice.

- Za čiščenje stekla vrat pečice ne uporabljajte močnih abrazivnih čistil ali ostrih kovin, saj lahko opraskajo površino ali uničijo stekla.
- Za čiščenje naprave ne uporabljajte parnih čistilnikov, saj lahko povzročijo električni udar.
- (Funkcije se razlikujejo glede na model naprave.)
Mrežno rešetko in pekač pravilno namestite na mrežne police
Pomembno je, da rešetko in/ali pekač pravilno namestite na polico. Rešetko ali pekač potisnite med 2 vodili in se prepričajte, da je dobro nameščen, preden nanj naložite jedi (prosim, glejte naslednjo sliko).

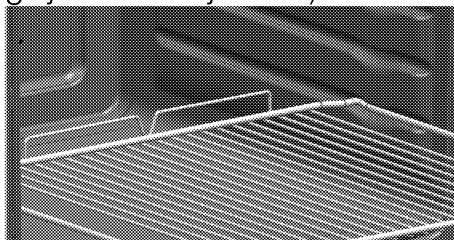

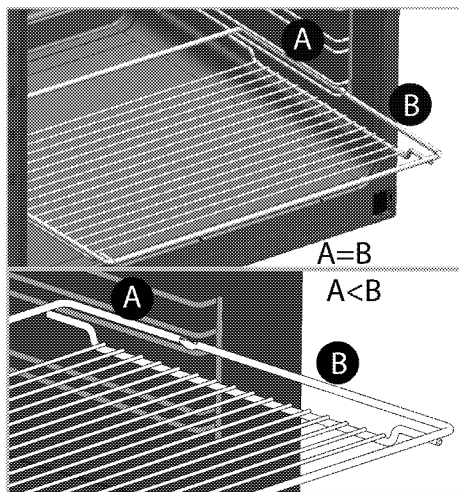

- Ne uporabljajte naprave brez stekla na sprednjih vratih ali če je steklo razbito.
- Ko v vročo pečico vstavljate ali iz nje odstranjujete jedi, vedno uporabljajte rokavice odporne na toploto.
- Papir za peko položite v lonec ali na dodatek za pečico (pekač, rešetka itd.) skupaj s hrano in nato vse skupaj vstavite v predhodno segreto pečico. Odstranite odvečne dele papirja za peko, ki segajo čez pekač ali lonec, ter tako preprečite nevarnost dotikanja grelnih elementov pečice. Papirja za peko nikoli ne uporabljajte pri temperaturi, ki je višja od označene vrednosti za papir za peko. Papirja za peko ne

polagajte neposredno na dno pečice.

- **OPOZORILO:** Pred zamenjavo luči se prepričajte, da je napajalni kabel naprave izključen oziroma da je odklopnik izklopljen, da se izognete morebitnemu električnemu udaru.
- Naprave ne smete namestiti za dekorativnimi vrati, ker se lahko preveč segreje.

Za parni sistem:

- Pri parnem pečenju lahko iz izdelka izteče para, če odprete vratca izdelka. To lahko povzroči nevarnost opeklin. Bodite previdni pri odpiranju vrat.
- Vlaga, ki ostane znotraj pečice po parnem pečenju, lahko povzroči korozijo. Po pečenju počakajte, da se notranjost pečice posuši. V notranjosti pečice ne hranite mokre hrane.
- Ne uporabljajte destilirane ali filtrirane vode. Uporabite le ustekleničeno vodo. V rezervoar za vodo ne dodajajte vnetljivih raztopin, ki vsebujejo alkohol ali trdne delce.

- Pri parnem pečenju ne uporabljajte pripomočkov, ki lahko zarjavijo.
- Zbiralnika za vodo nikoli ne sušite v pečici.
- Po vsakem parnem pečenju odstranite preostalo vodo iz zbiralnika in ga očistite. Uporaba vode, ki je ostala v zbiralniku, pri naslednjem ciklu pečenja lahko povzroči težave s higieno.
- Zbiralnika za vodo ne perite v pomivalnem stroju. Očistite ga s čisto in vlažno krpo ter ga nato obrišite do suhega s suho krpo.
- Zbiralnik za vodo po vsaki uporabi posušite in shranite.
- Za vodni kamen v zbiralniku za vodo dodajte 200 cc vode in 1 žličko citronske kisline v zbiralniku in počakajte eno uro. Nato sperite z veliko vode in posušite. Priporočljivo je, da to storite po vsaki 4 ali 5 uporabi.
- Vodnega kamna, ki se lahko pojavi v posodi za vodo na dnu pečice, ne čistite s strganjem. Lahko poškodujete dno izdelka.
- Za čiščenje posode za vodo na dnu pečice ne uporabljajte čistil, ki vsebujejo kisline ali kloride.
- Na dnu pečice se lahko pojavijo madeži zaradi vodnega kamna, odvisno od pogostosti peke s pomočjo pare in parnega čiščenja ter trdote uporabljene vode.
- Če želite odstraniti vodni kamen, ki se lahko pojavi v posodi za vodo na dnu pečice po postopku peke s pomočjo pare ali parnega čiščenja, vlijte 350 ml belega kisa (kislost kisa ne sme presegati 6 %) v posodo za vodo na dnu pečice pri sobni temperaturi po vsakih 2 ali 3 zgoraj navedenih postopkih in počakajte 30 minut. Po 30 minutah očistite to območje z mehko vlažno krpo in ga posušite s suho krpo.
- Med kuhanjem s paro priporočamo dodajanje vode v količini, navedeni v kuhinjski tabeli.
- Ko odstranjujete ali nameščate zbiralnik za vodo, bodite pozorni, da se voda ne razlije na površino pečice ali na druge neželene površine.

Za požarno zanesljivost naprave;

- Prepričajte se, da je vtič priključen v vtičnico, da ne pride do nastanka isker.
- Ne uporabljajte poškodovanega ali prerezanega kabla ali podaljševalnih kablov, temveč uporabljajte samo originalni kabel.
- Prepričajte se, da na vtičnici, na katero je priključena naprava, ni tekočine ali vlage.

Namen uporabe

- Naprava je namenjena uporabi v gospodinjstvu. Uporaba v komercialne namene ni dovoljena.
- **POZOR:** Naprava je namenjena le kuhanju. Ne uporabljajte je v druge namene kot na primer gretje.
- Naprave ne uporabljajte za gretje krožnikov pod žarom, na ročaje ne obešajte brisač ali krp za posodo itd., prav tako je ne uporabljajte v grelne namene.
- Proizvajalec ne odgovarja za škodo nastalo zaradi neustreznega namena uporabe ali nepravilne uporabe.

- Enoto lahko uporabljate za odtajanje, pečenje, pečenje mesa in pečenje mesa na žaru.

Varnost otrok

- **OPOZORILO:** Dostopni deli se lahko med uporabo segrejejo. Otroci naj se ji zato ne približujejo.
- Embalažni material je lahko nevaren za otroke. Otroci naj se embalažnemu materialu ne približujejo. Vse dele embalažnega materiala odstranite v skladu z okoljskimi standardi.
- Električne naprave so nevarne za otroke. Otroci naj se ne približujejo napravi med njenim delovanjem in ne dovolite, da bi se igrali z njo.
- Nad napravo ni dovoljeno hraniti predmetov, po katerih lahko sežejo otroci.
- Ko so vratca odprta, na njih ne polagajte težkih predmetov in ne dovolite, da bi na njih sedeli otroci. To bi lahko povzročilo, da se pečica prevrne ali da se vratni zgibi poškodujejo.

Ostranjevanje stare naprave

Skladnost z direktivo OEE0 in odstranjevanjem odpadnih izdelkov:



Izdelek je v skladu z direktivo EU OEE0 (2012/19/EU). Izdelek vsebuje simbol za razvrstitev odpadne električne in elektronske opreme (OEE0). Izdelek je bil izdelan z visokokakovostnimi sestavnimi deli in materiali, ki jih je mogoče ponovno uporabiti in so primerni za recikliranje. Odsluženega odpadnega izdelka ne odlagajte z običajnimi gospodinjstvi in drugimi odpadki. Odnosite ga na center za zbiranje in recikliranje električne in elektronske opreme. Za informacije o

teh centrih za zbiranje se obrnite na lokalne oblasti.

Skladnost z direktivo RoHS:

Izdelek, ki ste ga kupili, je v skladu z direktivo EU RoHS (2011/65/EU). Ne vsebuje škodljivih in prepovedanih materialov, ki so navedeni v direktivi.

Odstranjevanje embalaže

- Embalaža je nevarna za otroke. Embalažo hranite na varnem, stran od otrok. Embalažni material izdelka sestoji iz reciklažnih materialov. Odstranite jih v skladu s pravili za odstranjevanje reciklažnih odpadkov. Ne odstranjujte jih z običajnimi gospodinjstvi odpadki.

2 Splošne informacije

Pregled

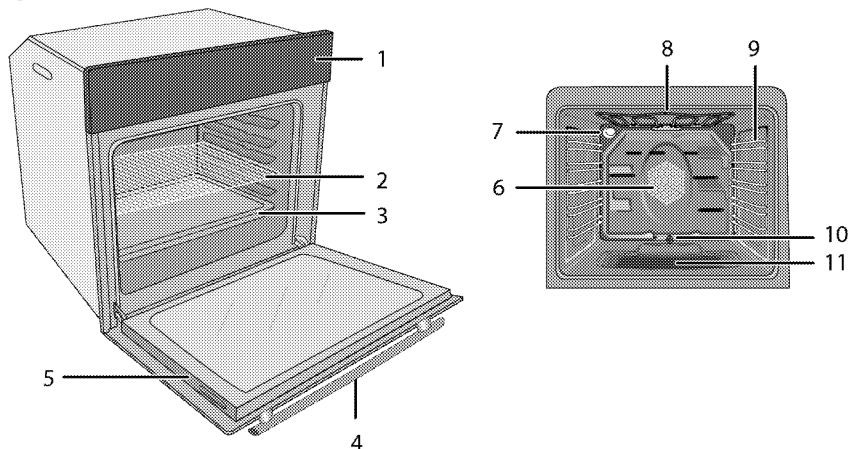

- 1 Nadzorna plošča
- 2 Mrežna polica
- 3 Pekač
- 4 Ročaj
- 5 Vratca
- 6 Motor ventilatorja (za jekleno ploščo)

- 7 Lučka
- 8 Zgornji grelni element
- 9 Položaji polic
- 10 Cev za odvajanje vode
- 11 Bazen z vodo

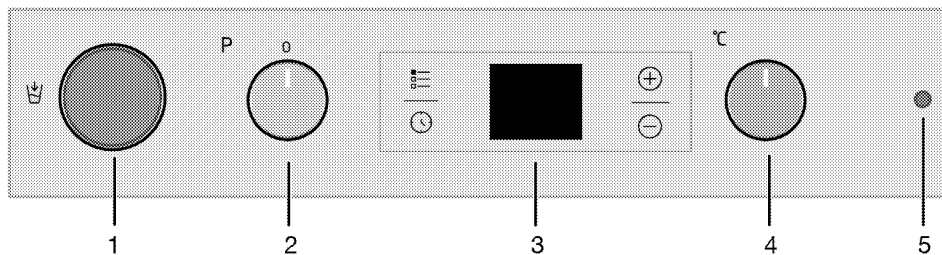

- 1 Zbiralnik za vodo
- 2 Vrtljivi gumb za funkcije
- 3 Digitalni časovnik
- 4 Vrtljivi gumb za termostat
- 5 Lučka termostata

Vsebnost embalaže

i Priloženi pripomočki se lahko razlikujejo glede na model proizvoda. Vaš proizvod morda ne vsebuje vseh pripomočkov, ki so opisani v navodilih.

1. Navodila za uporabo

2. Standarden pekač

Uporablja se za pecivo, zamrznjena živila in velike pečenke.

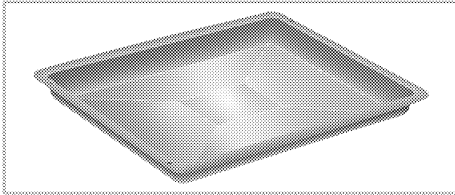

3. Globok pekač

Uporablja se za pecivo, velike pečenke, sočne jedi in za zbiranje maščobe med pečenjem.

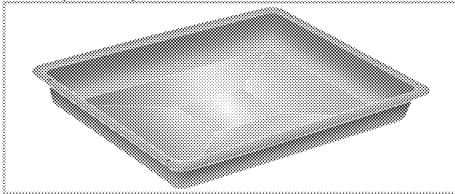

4. Mrežni žar

Uporablja se za praženje, z njim pa tudi lahko postavite jed, ki jo boste pekli, pražili ali kuhali v narastkih na želeno polico.

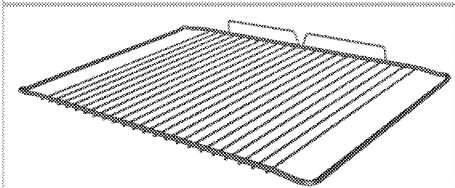
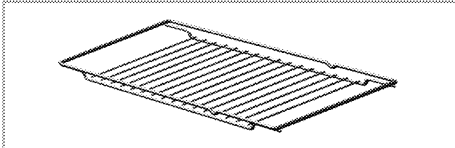

5. Mrežno rešetko in pekač pravilno namestite na iztegljive police (Ta funkcija je izbirna. Morda je vaš izdelek ne vključuje.)

S pomočjo iztegljivih polic lahko brez težav namestite in odstranite pekače in mrežno rešetko.

Ko uporabljate pekač in mrežno rešetko skupaj z iztegljivimi policami, se prepričajte, da so zatiči na zadnji strani iztegljive police nameščeni proti robovom mrežne rešetke in pekača.

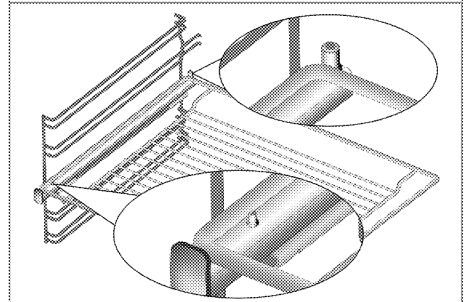
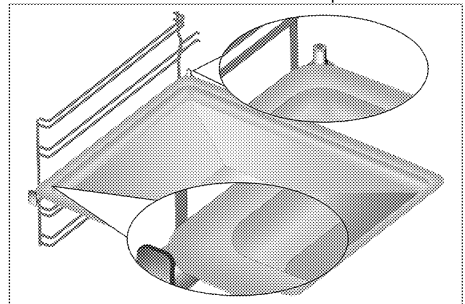

6. Zbiralnik za vodo

Je posoda, v kateri je shranjena voda, ki bo uporabljena za pamo pečenje.

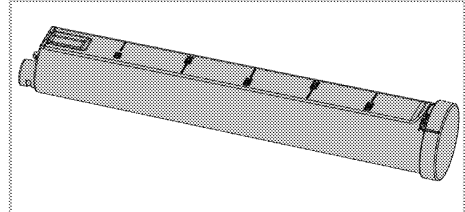

Tehnične specifikacije

Napetost/frekvenca	220-240 V ~ 50 Hz
Skupna električna poraba	2.5 kW
Tip kabla / prerez	min.H05VV-FG 3 x 1,5 mm ²
Zunanje mere (višina/širina/globina)	595 mm/594 mm/567 mm
Mere namestitve (višina/širina/globina)	**590 ali tipko 600 mm/560 mm/min. 550 mm
Glavna pečica	Večnamenska pečica
Notranja luč	15/25 W
Električna poraba žara	2.2 kW

Osnove: Podatki na energijski oznaki električne pečice so v skladu s standardom EN 60350-1 / IEC 60350-1. Vrednosti so določene pri običajni obremenitvi s spodnjim-zgornjim grelnikom ali funkcijami ventilacijskega segrevanja (če so na voljo). Razred energijske učinkovitosti je določen v skladu z naslednjo prednostjo, glede na to, če ima naprava ustrezne funkcije ali ne. 1-Kuhanje z eko-ventilatorjem, 2-Turbo počasno kuhanje, 3-Turbo kuhanje, 4-Zgornje/spodnje ventilacijsko segrevanje, 5-Zgornje in spodnje segrevanje.

** Glejte. *Inštalacija, stran 14.*



Tehnične specifikacije se lahko spremenijo brez predhodnega obvestila v namene izboljšave kakovosti izdelka.



Podatki navedeni v tem priročniku so demonstrativni in morda popolnoma ne ustrezajo vašemu izdelku.





Vrednosti navedene na oznakah izdelka ali v drugih priloženih dokumentih so pridobljeni v laboratorijskih pogojih pod ustreznimi standardi. Glede na pogoje delovanja in okoljske pogoje naprave, se te vrednosti lahko razlikujejo.

3 Inštalacija

Napravo lahko namesti le usposobljen strokovnjak v skladu z veljavnimi predpisi. V nasprotnem primeru garancija ni veljavna. Proizvajalec ni odgovoren za poškodbe, ki nastanejo zaradi poseganja nepooblaščenih oseb in lahko razveljavi garancijo.



 Za pripravo namestitve in električnih instalacij naprave je odgovoren kupec.

 Naprava naj bo priključena v skladu z vsemi lokalnimi plinskimi in/ali električnimi predpisi.

 Pred namestitvijo preglejte, če so na napravi vidne kakšne poškodbe. V tem primeru je ne nameščajte. Poškodovana naprava lahko ogroža vašo varnost.

Pred namestitvijo

Naprava je namenjena namestitvi v tovarniško proizvedenih kuhinjskih omaricah. Med napravo in kuhinjskimi stenami ali pohištvo mora biti zadostna varnostna razdalja. Glejte sliko (vrednosti v mm).

- Površine, sintetični laminati in lepila morajo biti odporni na toploto (najmanj 100 °C).
- Kuhinjske omarice morajo biti v vodoravnem položaju in trdno nameščene.
- Če se pod pečico nahaja predal, mora biti med predalom in pečico nameščena polica.
- Napravo naj prenašata vsaj dve osebi.
- Pri premikanju držite pečico v reži za ravnanje z izdelkom na obeh straneh.
- Pred namestitvijo izdelka iz notranjosti odstranite vse materiale in dokumente.
- Kuhinjsko pohištvo mora biti skladno z merami, navedenimi na sliki v nadaljevanju. Za zagotavljanje zadostnega prezračevanja morate na zadnji strani kuhinjskega pohištva izrezati odprtino z merami, navedenimi na sliki v nadaljevanju.
-  Naprave ne namestite ob hladilnike ali zamrzovalne skrinje. Toplota, ki jo oddaja naprava bo povečala električno porabo hladilnih naprav.
-  Vratc in/ali ročaja ne uporabljajte za prenašanje ali premikanje naprave.

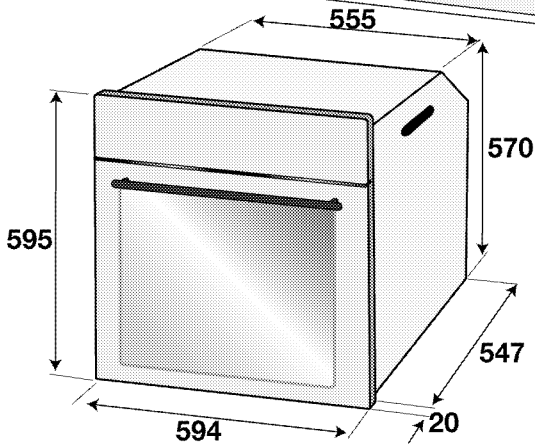
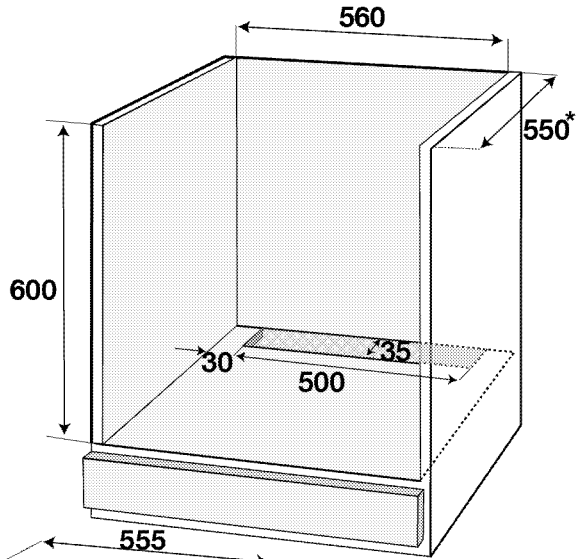
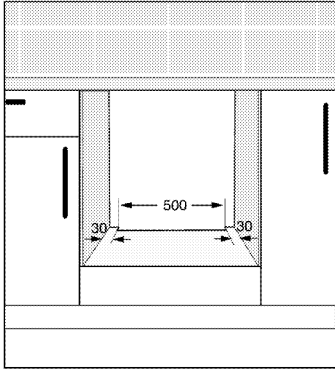
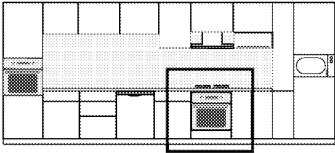

* min.

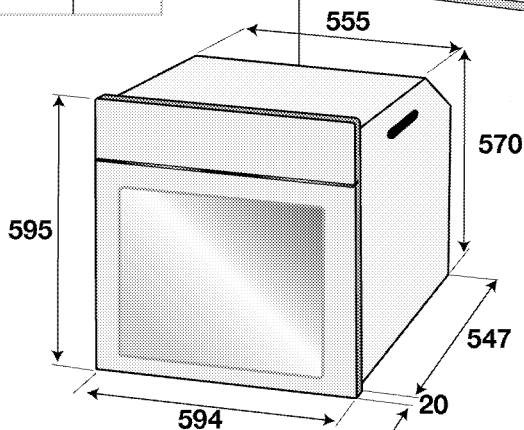
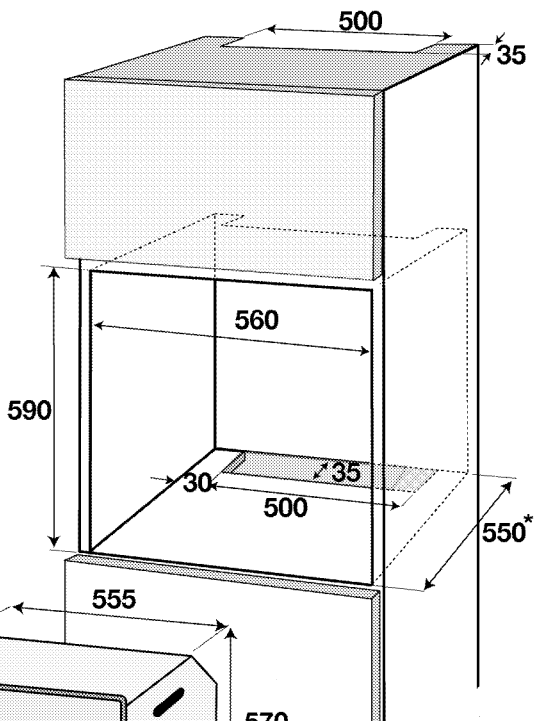
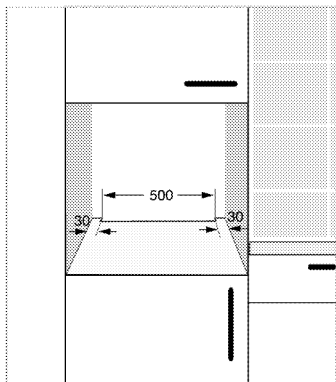
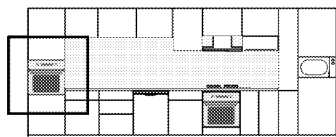

* min.

Namestitev in priključitev

- Napravo je dovoljeno namestiti in priključiti samo v skladu z zakonskimi določili o namestitvi.

Električna povezava

Napravo priključite na ozemljen izhod/linijo, ki je zaščiten z ustreznim miniaturnim prekinjevalcem električnega tokokroga, kot je določeno v tabeli »Tehnične specifikacije«. Ozemljitev naj

namesti usposobljen električar, ko uporabljate napravo z ali brez transformatorja. Naše podjetje ne odgovarja za kakršnokoli škodo, nastalo zaradi uporabe naprave brez ustrezne ozemljitve v skladu z lokalnimi predpisi.

! Priklučitev naprave na električno omrežje lahko opravi samo pooblaščen in usposobljena oseba. Garancijska doba naprave se prične po pravilni nastavitvi. Proizvajalec ni odgovoren za poškodbe, ki nastanejo zaradi poseganja nepooblaščenih oseb.

! Napajalni kabel ne sme biti spet, upognjen ali stisnjen oz. ne sme priti v stik z vročimi deli naprave. Če je napajalni kabel poškodovan, ga lahko zamenja le usposobljen električar. V nasprotnem primeru obstaja nevarnost električnega udara, kratkega stika ali požara!

- Priklučitev mora ustrezati nacionalnim predpisom.
- Vrednosti napajanja morajo ustrezati podatkom navedenih na tipski etiketi naprave. Odprite sprednja vratca, da vidite tipsko etiketo.
- Napajalni kabel naprave mora ustrezati vrednostim, navedenim v tabeli "Tehnične specifikacije".

! Pred deli na električni napeljavi izklopite napravo iz napajanja. Nevarnost električnega udara!

i Napajalni kabel naj po namestitvi ostane v bližini (ne speljite ga preko plošče).

i Pri izvajanju ožičenja morate upoštevati državne/lokalne električne predpise in uporabiti ustrezno vtičnico/linijo ter vtič za pečico. Če so močnostne omejitve izdelka izven trenutne nosilne zmogljivosti vtiča in vtičnice/linije, morate izdelek priklučiti neposredno prek fiksne električne napeljave brez uporabe vtiča in vtičnice/linije.

Napajalni kabel priklučite v vtičnico.

Namestitev naprave

1. Pečico potisnite v odprtino, jo poravnajte in zavarujte, pri tem pa bodite pazljivi, da ne boste prepognili ali stisnili napajalnega kabla.

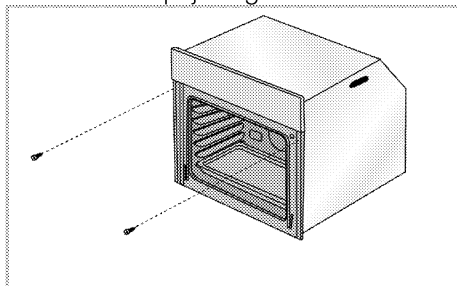

Pečico pritrдите s 2 vijaki, kot je prikazano.

Po namestitvi se prepričajte, da so vijaki dovolj priti in da se pečica ne premika. Če ni nameščena skladno z navodili in če vijaki niso dovolj priti, se lahko pečica med uporabo prevrne.

Za naprave z ventilatorjem (Morda je vaš izdelek ne vključuje.)

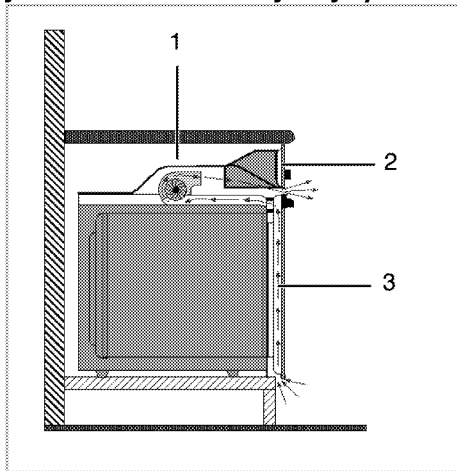

1 Ventilator

2 Nadzorna plošča

3 Vratca

Vgrajen ventilator hladi tako vgradno omarico, kot tudi sprednjo stran naprave.

- i** Ventilator deluje tudi 20-30 minut po izklopu pečice.
Če ste pekli s programiranjem časovnika pečice, se bo ob koncu časa pečenja skupaj z vsemi funkcijami izklopil tudi ventilator.

Zadnji preizkus

1. Uporaba izdelka.
2. Preverite funkcije.

Odstranjevanje stare naprave

- Obdržite originalen karton naprave in jo vedno transportirajte v njem. Sledite navodilom na kartonu. Če nimate originalnega kartona, zapakirajte

- napravo v zračno folijo ali debel karton in jo polepite.
- V notranjost pečice v položaj pekačev vstavite kos kartona, saj boste tako preprečili, da bi mrežni žar in pekač v notranjosti pečice poškodovala pečico. Vrata pečice zalepite na stranske stene.
- Vratc ali ročaja ne uporabljajte za premikanje naprave.

- i** Na napravo ne nameščajte nobenih predmetov in jo postavite v pokončen položaj.
- i** Preverite splošni izgled naprave, da bi opazili morebitne poškodbe, ki so nastale med transportom.

4 Priprave

Nasveti za varčevanje z električno energijo

Naslednje informacije vam bodo pomagali uporabljati napravo na varčen in okolju prijazen način;

- V pečici uporabljajte temne ali emajlirane posode, saj bo prehod toplote boljši.
- Med kuhanjem opravite predhodno segrevanje, če je to priporočeno v navodilih za uporabo ali receptu kuhanja.
- Med kuhanjem se izognite pogostemu odpiranju vrat pečice.
- Ko je mogoče, v pečici skušajte peči več kot eno jed. Na mrežni žar lahko postavite dve posodi za kuhanje.
- Več jedi pečite eno za drugo. Pečica bo že segreta.
- Energijo prav tako prihranite, če izklopite pečico nekaj minut pred koncem pečenja. Ne odprite vrat pečice.
- Zamrznjena živila odtajajte pred pečenjem.

Prva uporaba

Nastavitev ure

- i** Med nastavljanjem bodo na zaslonu utripali pripadajoči simboli.

Za nastavitev časa ob prvi uporabi pečice pritisnite tipki \oplus/\ominus .

- i** Pri modelih z nadzorom na dotik se najprej dotaknite \equiv in nato uporabite \oplus/\ominus , da nastavite čas dneva.

Nastavitev potrdite tako, da se dotaknete simbola \odot in nato počakate 4 sekunde, brez da bi se dotaknili katere koli tipke.

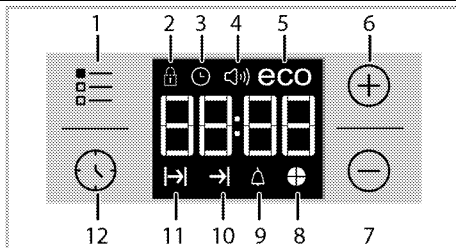

- 1 Gumb za nastavitev
- 2 Simbol zaklepa
- 3 Simbol ure
- 4 Simbol alarma za jakost (Morda je vaš izdelek ne vključuje.)
- 5 Simbol varčnega načina
- 6 Gumb za plus
- 7 Gumb za minus
- 8 Simbol časa
- 9 Simbol alarma
- 10 Simbol časa konca pečenja
- 11 Simbol časa pečenja
- 12 Gumb za izbiro programa

- i** Če ne nastavite začetnega časa, bo ura pričela delovati od 12:00 in prikazal se bo simbol \odot . Simbol bo ugasnil, ko nastavite čas.

- i** V primeru električnega izpada, se nastavitve tekočega časa prekličejo. Potrebno jih je ponovno nastaviti.

Prvo čiščenje izdelka

- i** Določena čistila ali čistilna sredstva lahko poškodujejo površino. Za čiščenje ne uporabljajte agresivnih čistil, čistilnih praškov/krem ali ostrih predmetov.

1. Odstranite ves embalažni material.

2.Z vlažno krpo ali gobo ter s suho krpo obrišite vse površine izdelka.

Prvo segrevanje

Napravo segrevajte približno 30 minut, nato pa jo izklopite. Tako boste izgoreli in odstranili vsakršne ostanke izdelave ali plasti.



Vroče površine povzročijo opekline!

Izdelek se med uporabo morda segreje. Vročih gorilnikov, notranjosti pečice, grelnikov itd. se ne dotikajte. Otroci naj se ne približujejo napravi.

Ko v vročo pečico vstavljate ali iz nje odstranujete jedi, vedno uporabljajte rokavice odporne na toploto.

Električna pečica

- 1.Odstranite vse pekače in mrežni žar iz pečice.
- 2.Zaprte vrata pečice.
- 3.Izberite statičen položaj.

4.Izberite največjo moč žara. Glejte *Uporaba električne pečice*, stran 21.

5.Pečica naj deluje približno 30 minut.

6.Izklopite pečico. Glejte *Uporaba električne pečice*, stran 21

Žar

- 1.Odstranite vse pekače in mrežni žar iz pečice.
- 2.Zaprte vrata pečice.
- 3.Izberite največjo moč žara. Glejte *Uporaba žara*, stran 31.
- 4.Pečica naj deluje približno 15 minut.
- 5.Izklopite žar. Glejte *Uporaba žara*, stran 31



Med prvim delovanjem lahko oddajanje vonja in dima traja nekaj ur. To je povsem običajno. Prostor naj bo dobro prezračen, da odstranite dim in vonj. Izognite se neposrednemu vdihovanju dima in vonja, ki ga oddaja naprava.

5 Uporaba pečice

Splošne informacije o peki, pečenju in pečenju na žaru



Vroče površine povzročijo opekline!

Izdelek se med uporabo morda segreje. Vročih gorilnikov, notranjosti pečice, grelnikov itd. se ne dotikajte. Otroci naj se ne približujejo napravi.

Ko v vročo pečico vstavljate ali iz nje odstranujete jedi, vedno uporabljajte rokavice odporne na toploto.



Med odpiranjem vratc pečice bodite previdni, saj lahko uide para.

Para lahko opeče vaše roke, obraz in/ali oči.

Nasveti za pečenje

- Uporabite pekače z ustreznim premazom proti sprijemanju ali posode iz aluminija oz. silikonske modele, ki so odporne na toploto.
- Površino police izkoristite čim bolje.
- Postavite pekač na sredino police.
- Izberite pravilen položaj police, preden vklopite pečico ali žar. Položaja police ne spreminjajte, ko je pečica vroča.
- Vrata pečice naj bodo zaprta.

Nasveti za pečenje pečenk

- Za boljši okus lahko celotnega piščanca, purana ali velike kose mesa pred pečenjem začinite na primer z limoninim sokom in črnim poprom.
- Meso s kostmi pecite približno 15 do 30 minut dlje, kot meso enake velikosti, vendar brez kosti.
- Vsak centimeter debeline mesa potrebuje 4 do 5 minut pečenja.
- Meso naj po pečenju v pečici počiva približno 10 minut. Sok se bo tako

bolje porazdelil po celotni pečenci in med rezanjem mesa ne bo iztekel.

- Ribje meso v posodi odporni na toploto položite na srednjo ali spodnjo polico.

Nasveti za pečenje na žaru

Meso, ribe ali perutnina med pečenjem hitro porjavi, dobi lepo skorjo in se ne izsuši. Zrezki, nabodala, klobase, kakor tudi zelenjava z veliko vsebnostjo vode, kot so paradižniki in čebula, so posebej primerni za pečenje na žaru.

- Živila, ki jih želite peči na žaru, porazdelite na mrežni žar ali v pekaču z mrežnim žarom, tako da ne bodo presegle površine grelnika.
- Potisnite mrežni žar ali pekač z mrežnim žarom na želeno višino v pečici. Če pečete na mrežnem žaru, potisnite pekač na spodnjo polico, da se bodo tam zbirale maščobe. Pekač mora biti take velikosti, da pokriva celotno območje pečenja na žaru. Ta pekač morda ni priložen izdelku. Čiščenje posode bo lažje, če boste v pekač nalili nekaj vode.



Živila, ki niso primerna za pečenje, lahko povzročijo požar. Za pečenje uporabljajte samo živila, ki so primerna za pečenje na visokih temperaturah.

Hrane ne potiskajte v zadnji del žara. To je najbolj vroči del žara in mastna hrana bi se lahko venla.

Uporaba električne pečice

Načine delovanja izberete z gumbom za funkcije. Vse funkcije pečice so izklopljene, če zavrtite ustrezen gumb na položaj za izklop (zgoraj).

1. Pritisnite na gumb, da se prikaže, ter ga zavrtite v zelen položaj.

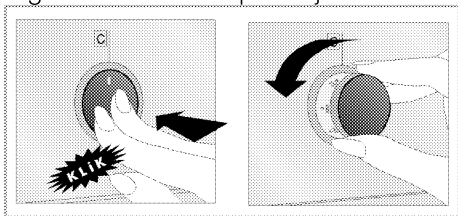

2. Ko se postopek pečenja konča, potisnite gumb noter.

Izbira temperature in načina delovanja

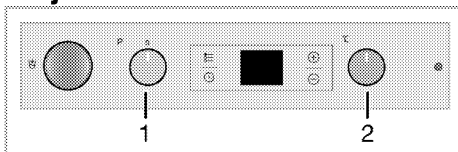

1 Vrtljivi gumb za funkcije

2 Vrtljivi gumb za termostat

1. Gumb za funkcije nastavite v zelen način delovanja.

2. Gumb za temperaturo nastavite na želeno temperaturo.

» Pečica se segreje na nastavljeno temperaturo in jo vzdržuje. Med segrevanjem sveti lučka temperature.

Izklop električne pečice

Zavrtite gumb za funkcije in gumb za temperaturo na položaj za izklop (zgoraj).

Položaji polic (za modele z mrežnim žarom)

Pomembna je pravilna namestitev mrežnega žara na mrežno polico. Mrežni žar vstavite med mrežne police kot je prikazano na sliki.

Mrežni žar naj ne bo nameščen proti zadnji steni pečice. Potisnite mrežni žar na sprednji del police in ga namestite s pomočjo vratc, da boste dosegli dobro učinkovitost žara.

(Funkcije se razlikujejo glede na model naprave.)

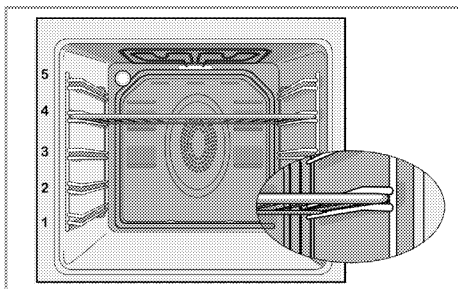

Uporaba parne funkcije.

Vaša pečica ima funkcijo kuhanja s pomočjo pare. Med kuhanjem se voda s spodnjo ploščo pečice hlapi s pomočjo toplote in ta para bo zagotovila boljše rezultate kuhanja. Para zagotavlja, da je površina peciva svetlejša, skorjica bolj hrustljava in velikost peciva večja. Poleg tega pare pomagajo zmanjšati izgubo vlage v mesu, kar zagotavlja, da je bolj sočno in okusno.

i Kuhanje na pari se lahko izvaja samo v funkcijah kuhanja na pari, ki so navedene v priročniku za uporabo.

i Prostornina zbiralnika za vodo je 300 ml. Pri kuhanju ne dodajte več kot 300 ml vode v zbiralniku za vodo.

Za kuhanje s paro:

1. Glejte tabelo za kuhanje s pomočjo pare, da nastavite funkcijo, temperaturo in čas, primeren za ustrezen obrok, in začnete postopek kuhanja. Za obroke, ki niso navedeni v tabeli, lahko določite količino vode, temperaturo, funkcijo kuhanja in čas.
2. Obrok postavite na priporočeno polico.
3. Ko je čas za dodajanje vode v skladu s kuhlalno tabelo, pritisnite rezervoar za vodo, ki ga najdete na nadzorni plošči pečice.

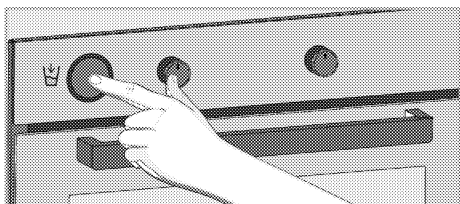

4. Počasi vzemite zbiralnik za vodo.

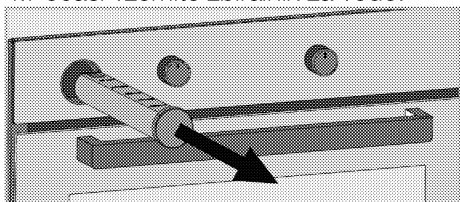

5. Odprite pokrov zbiralnika za vodo in ga napolnite z vodo v količini, navedeni v kuhalni tabeli.

i Ne uporabljajte destilirane ali filtrirane vode. Uporabite le ustekleničeno vodo. V rezervoar za vodo ne dodajajte vnetljivih raztopin, ki vsebujejo alkohol ali trdne delce.

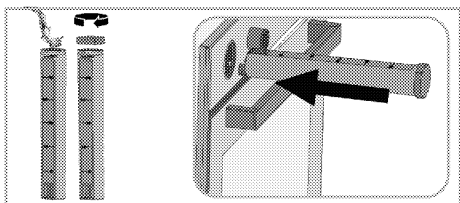

6. Zaprite pokrov zbiralnika za vodo in ga postavite nazaj na svoj sedež. Ko postavite zbiralnika za vodo, se ustavite, ko dosežete 1. raven. Če potisnete zbiralnik še naprej, bo dosegel 2. raven in začel oskrbovati z vodo.

i Na ohišju zbiralnika za vodo sta dve ravni. Na 1. ravni se zbiralnik za vodo prilega mestu in ne dovaja vode v pečico. Na 2. ravni se zbiralnik za vodo prilega mestu, da dovaja vodo v pečico.

7. Ko želite oskrbovati z vodo, še naprej potiskajte zbiralnika za vodo, da doseže 2. raven.

» Voda v zbiralniku za vodo se bo začela počasi izliviati na dno pečice, da bi zagotovila podporo pare vaši hrani.

8. Na koncu postopka kuhanja funkcijske in temperaturne gumba izklopite v položaj, da pečico izklopite.

i Po vsakem ciklu pečenju s pomočjo pare preverite, ali je na podstavku pečice voda. Če je tako, s suho krpo obrišite vodo, ko se pečica ohladi. V nasprotnem primeru lahko voda, ki je ostala na osnovi pečice, povzroči vodni kamen.

Načini delovanja

Tukaj prikazano zaporedje načinov delovanja se morda razlikuje od prikaza na vaši napravi.

Zgornje in spodnje segrevanje



Zgornje in spodnje segrevanje delujeta. Živila se enakomerno segrevajo tako zgoraj kot spodaj. Takšno delovanje je na primer primerno za torte, pecivo ali torte in enolončnice v posodah za pečenje. Pecite le z enim pekačem.

Bottom heating (spodnje segrevanje)



Deluje samo spodnje segrevanje. Primerno je za pice in enakomerno popečene jedi s spodnje strani.



To funkcijo uporabite tudi za enostavno parno čiščenje.

Zgornje/spodnje ventilacijsko segrevanje



Vklopljeni so zgornje in spodnje segrevanje ter ventilator (na zadnji steni). Ventilator vroč zrak enakomerno in hitro razdeli po celotni pečici. Pecite le z enim pekačem.

Upravljanje z ventilatorjem



Pečica ni segreta. Vklopljen je samo ventilator (na zadnji steni). Zamrznjena hrana v zrnih se odtaja počasi pri sobni temperaturi, kuhana hrana pa se ohladi.

Ventilacijsko segrevanje



Vklopljeno je samo ventilacijsko segrevanje (na zadnji steni). Ventilator vroč zrak enakomerno in hitro razdeli po celotni pečici. V večini primerov predsegrevanje ni potrebno. Primerno za pečenje jedi na različnih položajih polic. Primerno za pečenje z več pekači.

"3D" funkcija



Vklopljeni so zgornje in spodnje segrevanje ter ventilacijsko segrevanje (na zadnji steni). Jedi bodo pečene enakomerno in hitro. Pecite le z enim pekačem. To funkcijo je treba uporabiti tudi za kuhanje s paro.

Full grill (močan žar)



Vklopljen je velik žar na stropu pečice. Primeren je za pečenje velike količine mesa.

- Za pečenje vstavite velike ali srednje velike porcije na ustrezne police pod grelnik žara.
- Živila na polovici časa kuhanja obrnite.

Grill+Fan (žar + ventilator)



Učinek pečenja ni tako močan kot v načinu "Full Grill" (močan žar)

- Za pečenje vstavite majhne ali srednje velike porcije v na ustrezne police pod grelnik žara.
- Živila na polovici časa kuhanja obrnite.

Uporaba ure pečice

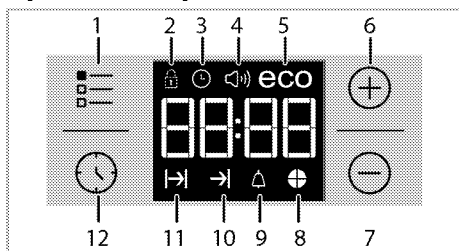

- 1 Gumb za nastavev
- 2 Simbol zaklepa
- 3 Simbol ure
- 4 Simbol alarma za jakost (Morda je vaš izdelek ne vključuje.)
- 5 Simbol varčnega načina
- 6 Gumb za plus
- 7 Gumb za minus
- 8 Simbol časa
- 9 Simbol alarma
- 10 Simbol časa konca pečenja
- 11 Simbol časa pečenja
- 12 Gumb za izbiro programa

i Najdaljši čas, ki ga lahko nastavite za konec pečenja je 5 ur in 59 minut. Program se bo ob morebitnem izpadu električnega toka preklical. Program morate ponovno nastaviti.





i Med nastavitvami bodo na zaslonu utripali ustrezni simboli. Nastavitve pričnejo delovati čez kratek čas.

i Če pečenje ni nastavljeno, ne morete nastaviti časa dneva.

i Preostali čas bo prikazan, če boste na začetku pečenja nastavili čas pečenja.

Pečenje z nastavitvijo časa pečenja;

Če nastavite čas pečenja na časovniku lahko pečico nastavite tako, da se bo ob določenem času zaustavila.

1. Izberite funkcijo pečenja.
2. Držite tipko , dokler se na zaslonu ne prikaže simbol  za čas pečenja.
3. Čas pečenja nastavite s tipkama  / .





» Ko nastavite čas pečenja, bosta na zaslonu prikazana simbol  in časovno okno.





4. Postavite jed v pečico in s pomočjo gumba za temperaturo nastavite temperaturo. Pečenje se začne.



» Čas pečenja se prične odšteti na zaslonu, ko se prične pečenje in sveti celotno časovo okno. Nastavljen čas pečenja je nastavljen na 4 enake dele in ko čas določenega dela poteče, simbol tega dela ugasne. Tako je jasno prikazano razmerje preostalega časa pečenja in skupnega časa pečenja.

Nastavev časa konca pečenja na poznejši čas;

Ko na časovniku nastavite čas pečenja, lahko nastavite tudi konec časa pečenja ob kasnejšem času.

1. Izberite funkcijo pečenja.
2. Držite tipko , dokler se na zaslonu ne prikaže simbol  za čas pečenja.
3. Čas pečenja nastavite s tipkama  / .

» Ko nastavite čas pečenja, bo na zaslonu nenehno svetil simbol . Držite tipko , dokler se na zaslonu ne prikaže simbol  za konec pečenja. Pritisnite tipki  / , da nastavite konec časa pečenja.

» Ko nastavite čas pečenja, bodo na zaslonu nenehno prikazani simbol  ter simbol  kot tudi časovno okno. Ko se pečenje začne, simbol  ugasne.

6. Postavite jed v pečico in s pomočjo gumba za temperaturo nastavite temperaturo. Pečenje se začne.

» Časovnik pečice izračuna čas začetka, tako da odšteje čas pečenja od nastavljenega časa konca pečenja.

Izbran način delovanja se vklopi, ko napoči čas začetka pečenja in je pečica segreta na nastavljeno temperaturo. To temperaturo vzdržuje do konca časa pečenja.

» Čas pečenja se prične odšteti na zaslonu, ko se prične pečenje in sveti celotno časovo okno. Nastavljen čas pečenja je nastavljen na 4 enake dele in ko čas določenega dela poteče, simbol tega dela ugasne. Tako je jasno prikazano razmerje preostalega časa pečenja in skupnega časa pečenja.



7. Ko je pečenje končano, se na zaslonu prikaže "End" (konec) in časovnik poda zvočno opozorilo.

8. Zvočno opozorilo bo zvonilo 2 minuti. Za izklop zvočnega opozorila pritisnite katerokoli tipko. Zvočno opozorilo bo ugasnilo in prikazal se bo tekoči čas.

i Če ob koncu zvočnega opozorila pritisnete katerokoli tipko, bo pečica ponovno začela delovati. Gumba za temperaturo in funkcijo obrnite v položaj "0" (izklop), da izklopite pečico in preprečite ponovno delovanje pečice ob koncu opozorila.

Vklop zaklepa

Če želite preprečiti uporabo pečice, vklopite funkcijo zaklepa.

1. Držite tipko , dokler se na zaslonu ne prikaže simbol .



» Na zaslonu se prikaže »OFF« (izklop).

2. Za vklop zaklepa pritisnite .

» Ko je zaklep vklopljen, se na zaslonu prikaže »On« (vklop) in simbol  za zaklep sveti naprej.

i Ko vklopite funkcijo zaklepa, tipke na pečici ne delujejo. Zaklep se ob morebitnem izpadu električnega toka ne bo preklical.

Za izklop zaklepa pritisnite gumb

1. Dotaknite se  dokler se na zaslonu ne prikaže simbol .

» Na zaslonu se prikaže »On« (vklop).

2. Zaklep izklopite, če pritisnete gumb .

» Ko izklopite zaklep se prikaže "OFF" (izklop).



Nastavitev alarma

Časovnik naprave lahko uporabljate za katera koli opozorila ali opomnike, razen programa pečenja.



Alarm ne vpliva na funkcije pečice.

Uporablja se samo kot opozorilo.

Uporaben je na primer, če želite hrano v pečici ob določenem času obrniti. Ob koncu nastavljenega časa boste zaslišali zvočno opozorilo.

1. Držite tipko , dokler se na zaslonu ne prikaže simbol .

i Najdaljši čas do vklopa alarma je 23 ur in 59 minut.

2. Trajanje alarma nastavite z uporabo tipk  / .

i Funkcijske tipke za ton alarma, dnevni čas, svetlost zaslona in temperaturo morajo biti na položaju 0 (izklopljeno).

» Simbol  bo svetil naprej in ko nastavite čas alarma, se bo ta prikazal na zaslonu.

3. Ob koncu časa alarma bo pričel utripati simbol  in zaslišali boste zvočno opozorilo.



Izklop alarma

1. Zvočno opozorilo bo zvonilo 2 minuti.

Za izklop zvočnega opozorila pritisnite kateri koli gumb.





» Zvočno opozorilo bo ugasnilo in prikazal se bo tekoči čas.

Preklic alarma;

1. Držite tipko , dokler se na zaslonu ne prikaže simbol  za preklic alarma.
2. Pritisnite in držite tipko  dokler se ne prikaže »00:00«.





i Prikazal se bo čas alarma. Če sta čas alarma in čas pečenja nastavljena istočasno, bo prikazan krajši čas.

Spremenite ton alarma

1. Držite tipko , dokler se na zaslonu ne prikaže simbol .
 2. Želeni zvok opozorila nastavite s tipkama  / .
 3. Nastavljeni zvok, bo vklopljen v kratkem času.
- » Izbran ton alarma se bo prikazal na zaslonu kot "b-01", "b-02" ali "b-03".

Spremenite čas dneva

Če želite spremeniti čas dneva, ki ste ga nastavili:

1. Držite tipko , dokler se na zaslonu ne prikaže simbol .
2. Čas dneva nastavite s tipkama  / .
3. Nastavljeni čas bo vklopljen v kratkem času.

Varčen način

Z varčnim načinom lahko med kuhanjem prihranite z energijo, če nastavite čas kuhanja v pečici.



Ta način kuhanja dopolni z notranjo temperaturo pečice z izklopom grelcev pred koncem časa kuhanja.

Nastavitev varčnega načina

1. Dotaknite se simbola , dokler se na zaslonu ne prikaže simbol **eco** (varčno).

- » Na zaslonu se prikaže »OFF« (izklop).
- 2. Vključite varčen način, tako da se dotaknete tipke .
- » Ko je zaklep tipk vklopljen, se na zaslonu prikaže "On" (vklop) in simbol za varčen način sveti.

Izklop varčnega načina

1. Dotaknite se simbola , dokler se na zaslonu ne prikaže simbol **eco** (varčno).
- » Na zaslonu se prikaže »On« (vklop).
2. Varčen način izklopite, tako da se dotaknete tipke .
- » Ko je zaklep tipk izklopljen, se prikaže "Off" (izklop).

Nastavitev svetlosti zaslona

(Ta funkcija je izbirna. Morda je vaš izdelek ne vključuje.)





1. Dotaknite se  dokler se na zaslonu ne prikaže d-01 ali d-02 ali d-03 za svetlost zaslona.
2. Želena svetlost nastavite s tipkama  / .
- » Nastavljen čas bo vklopljen v kratkem času.























Tabela časov kuhanja

- i** Navedeni časi v tej tabeli so le vodilo. Časi se lahko razlikujejo glede na temperaturo živil, debelino, vrsto in želje pri pečenju.

Pečenje in praženje

- i** 1. polica pečice je **spodnja** polica.

Posoda	Število pladnjev	Dodatek za uporabo	Način delovanja	Položaj police	Temperatura (°C)	Čas kuhanja (pribl. v min.)
Torte v pekaču	En pladenj	Standarden pekač*		3	180	25 ... 30
Torte v posodi	En pladenj	Model za torto na mrežnem žaru**		2	180	40 ... 50

Posoda	Število pladnjev	Dodatek za uporabo	Način delovanja	Položaj police	Temperatura (°C)	Čas kuhanja (pribl. v min.)
Majhne torte	En pladenj	Standarden pekač*		3	160	25 ... 35
	En pladenj	Standarden pekač*		3	150	30 ... 40
	2 pladnja	1-Pekač za pecivo* 3-Standarden pekač*		1 - 3	150	35 ... 50
	3 pladnji	1-Standarden pekač* 3-Pekač za pecivo* 5-Globok pekač*		1 - 3 - 5	150	35 ... 50
Biskvit	En pladenj	Okrogel pekač s snemljivim obodom in premerom 26 cm na mrežnem žaru**		3	160	25 ... 35
	En pladenj	Okrogel pekač s snemljivim obodom in premerom 26 cm na mrežnem žaru**		2	150	30 ... 40
	2 pladnja	1-Okrogel pekač s snemljivim obodom in premerom 26 cm na mrežnem žaru** 4-Okrogel pekač s snemljivim obodom in premerom 26 cm na pekaču za pecivo**		1 - 4	150	35 ... 45
Keksi	En pladenj	Pekač za pecivo*		3	180	25 ... 30
	2 pladnja	1-Pekač za pecivo* 3-Standarden pekač*		1 - 3	180	30 ... 40
	3 pladnji	1-Pekač za pecivo* 3-Standarden pekač* 5-Globok pekač*		1 - 3 - 5	180	35 ... 45
Listnato pecivo	En pladenj	Standarden pekač*		2	200	30 ... 40
	2 pladnja	1-Pekač za pecivo* 5-Standarden pekač*		1 - 5	200	45 ... 55
	3 pladnji	1-Pekač za pecivo* 3-Standarden pekač* 5-Globok pekač*		1 - 3 - 5	200	55 ... 65
Polnjeno pecivo	En pladenj	Standarden pekač*		2	200	25 ... 35
	2 pladnja	1-Pekač za pecivo* 3-Standarden pekač*		1 - 3	200	35 ... 45
	3 pladnji	1-Pekač za pecivo* 3-Standarden pekač* 5-Globok pekač*		1 - 3 - 5	190	45 ... 55
Kvas	En pladenj	Standarden pekač*		2	200	35 ... 45
Lazanja	En pladenj	Steklen/kovinski pravokoten pekač na mrežnem žaru**		2 - 3	200	30 ... 40
Pica	En pladenj	Standarden pekač*		2	200 ... 220	15 ... 20
Goveji zrezek (cell) / pečenka	En pladenj	Standarden pekač*		3	25 min. 250/max, nato 180 ... 190	100 ... 120
Ovčje stegno (rulada)	En pladenj	Standarden pekač*		3	25 min. 250/max, nato 190	70 ... 90
	En pladenj	Standarden pekač*		3	25 min. 250/max, nato 190	60 ... 80

Posoda	Število pladnjev	Dodatek za uporabo	Način delovanja	Položaj police	Temperatura (°C)	Čas kuhanja (pribl. v min.)
Pečen piščanec (1,8-2 kg)	En pladenj	Standarden pekač*		2	15 min. 250/max, nato 180 ... 190	60 ... 80
	En pladenj	Standarden pekač*		2	15 min. 250/max, nato 180 ... 190	60 ... 80
Puranje meso (5.5 kg)	En pladenj	Standarden pekač*		1	25 min. 250/max, nato 180 ... 190	150 ... 210
	En pladenj	Standarden pekač*		1	25 min. 250/max, nato 180 ... 190	150 ... 210
Ribe	En pladenj	Standarden pekač*		3	200	20 ... 30
	En pladenj	Standarden pekač*		3	200	20 ... 30

Predsegrevanje priporočamo za vsa živila.
* Ti dodatki morda niso priloženi izdelku.
** Ti dodatki niso priloženi izdelku. Gre za dodatke, ki jih je mogoče kupiti posebej.

Tabela kuhanja za testne obroke

Obroki v tej kuhalni mizi so pripravljani v skladu z EN 60350-1, da lahko nadzorni inštituti lažje preizkusijo izdelek.

Posoda	Število pladnjev	Dodatek za uporabo	Način delovanja	Položaj police	Temperatura (°C)	Čas kuhanja (pribl. v min.)
Krhki kruh	En pladenj	Standarden pekač*		3	140	20 ... 30
	En pladenj	Standarden pekač*		3	140	20 ... 30
	2 pladnja	1-Standarden pekač* 3-Pekač za pecivo*		1 - 3	140	20 ... 30
	3 pladnji	1-Standarden pekač* 3-Pekač za pecivo* 5-Globok pekač*		1 - 3 - 5	140	25 ... 35
Majhne torte	En pladenj	Standarden pekač*		3	160	25 ... 35
	En pladenj	Standarden pekač*		3	150	30 ... 40
	2 pladnja	1-Pekač za pecivo* 3-Standarden pekač*		1 - 3	150	35 ... 50
	3 pladnji	1-Standarden pekač* 3-Pekač za pecivo* 5-Globok pekač*		1 - 3 - 5	150	35 ... 50
Biskvit	En pladenj	Okrogel pekač s snemljivim obodom in premerom 26 cm na mrežnem žaru**		3	160	25 ... 35
	En pladenj	Okrogel pekač s snemljivim obodom in premerom 26 cm na mrežnem žaru**		2	150	30 ... 40
	2 pladnja	1-Okrogel pekač s snemljivim obodom in premerom 26 cm na mrežnem žaru** 4-Okrogel pekač s snemljivim obodom in premerom 26 cm na pekaču za pecivo**		1 - 4	150	35 ... 45
Jabolčna pita	En pladenj	Okrogla črna kovinska posoda in premerom 20 cm na mrežnem žaru**		2	180	50 ... 60

Posoda	Število pladnjev	Dodatek za uporabo	Način delovanja	Položaj police	Temperatura (°C)	Čas kuhanja (pribl. v min.)
	En pladenj	Okrogla črna kovinska posoda in premerom 20 cm na mrežnem žaru**		2	170	50 ... 60
	2 pladnja	1-Okrogla črna kovinska posoda in premerom 20 cm na mrežnem žaru** 4-Okrogla črna kovinska posoda in premerom 20 cm na pekaču za pecivo**		1 - 4	170	50 ... 60

Predsegrevanje priporočamo za vsa živila.
* Ti dodatki morda niso priloženi izdelku.
** Ti dodatki niso priloženi izdelku. Gre za dodatke, ki jih je mogoče kupiti posebej.

Nasveti za pečenje torte

- Če je torta preveč suha, povišajte temperaturo za kakšnih 10 °C in skrajšajte čas pečenja.
- Če je torta vlažna, uporabite manj tekočine ali zmanjšajte temperaturo za 10 °C.
- Če je torta na vrhu preveč temna, jo postavite na nižjo polico, zmanjšajte temperaturo in podaljšajte čas pečenja.
- Če je znotraj dobro pečena, ampak je na zunanji strani lepljiva, uporabite manj tekočine, zmanjšajte temperaturo in podaljšajte čas pečenja.

Nasveti za pečenje peciva

- Če je pecivo preveč suha, povišajte temperaturo za kakšnih 10 °C in skrajšajte čas pečenja. Plasti testa namočite v omako iz mleka, olja, jajc in jogurta.
- Če se pecivo peče preveč dolgo, bodite pozorni, da debelina pripravljenega peciva ne preseže globine pekača.

- Če zgornja stran peciva porjavi spodnja stran pa ni pečena, se prepričajte, da ni vsa omaka na dnu peciva. Poskušajte omako enakomerno porazdeliti med plasti testa in na vrh peciva, da bo zapečenost enakomerna.

Pecivo specite v načinu in pri temperaturi navedeni v tabeli pečenja. Če spodnji del peciva še vedno ni dovolj zapečen, ga naslednjič postavite eno polico nižje.

Nasveti za kuhanje zelenjave

- Če zelenjavni jedi zmanjka soka in postane presuha, jo skuhajte v ponvi s pokrovom namesto v pekaču. Pokrite posode bodo obdržale jedi sočne.
- Če se zelenjavna jed ne skuha, zelenjavo skuhajte vnaprej ali jo pripravite kot konzervirana živila in jo postavite v pečico.

Kuhalna tabela za kuhanje s pomočjo pare

Posoda	Dodatek za uporabo	Način delovanja	Položaj police	Temperatura (°C)	Količina vode, ki jo je treba uporabiti (ml)	Čas za dodajanje vode (min.) **	Čas kuhanja (pribl. v min.)	Teža (približno teža hrane, v gramih)
Kruh	Standarden pekač*		3	200	100	po predgrevanju	35 ... 45	820

Posoda	Dodatek za uporabo	Način delovanja	Položaj police	Temperatura (°C)	Količina vode, ki jo je treba uporabiti (ml)	Čas za dodajanje vode (min.)**	Čas kuhanja (pribl. v min.)	Teža (približno teža hrane, v gramih)
Piščanca z zelenjavo	Standarden pekač*		2	15 min. 250/max, nato 190	200	25	60 ... 70	2000
Zrezek	Standarden pekač*		3	180	250	30	65 ... 75	1000
Pečen krompir	Standarden pekač*		3	190	250	25	45 ... 55	500
Jagnječja krača	Standarden pekač*		3	170	250+250**	po predgrevanju	110 ... 120	1900
Zrezek z zelenjavo	Standarden pekač*		3	170	250+250**	po predgrevanju	90 ... 100	1000
Losos z zelenjavo	Standarden pekač*		3	180	150	po predgrevanju	25 ... 35	500
Kokosovi piškoti	Standarden pekač*		3	170	150	po predgrevanju	25 ... 35	500
Pustna žemljica	Standarden pekač*		3	180	150	po predgrevanju	25 ... 35	500
Piščanci cmoki	Standarden pekač*		3	200	100	15	25 ... 35	1000
Pečena zelenjavna enolončnica	Standarden pekač*		3	200	250+150**	15	65 ... 75	1500
Makaroni s sirom	Standarden pekač*		3	200	200	po predgrevanju	25 ... 35	1500
Piščanci palčki	Standarden pekač*		3	200	250	po predgrevanju	25 ... 35	800

* Ti dodatki morda niso priloženi izdelku.

**Označuje čas, ki je pretekel po predgrevanju

***Količina vode, ki ji želite dodati polovico časa kuhanja

Uporaba žara



Med pečenjem zaprite vratca pečice.

Vroče površine lahko povzročijo opekline!

Vklop žara

1. Gumb za funkcije zavrtite na zelen simbol za žar.
2. Nato nastavite zeleno temperaturo žara.
3. Po potrebi prej 5 minut segrevajte.
» Zasveti lučka temperature.

Izklop žara

1. Gumb za funkcije zavrtite v položaj za izklop (zgoraj).



Živila, ki niso primerna za pečenje, lahko povzročijo požar. Za pečenje uporabljajte samo živila, ki so primerna za pečenje na visokih temperaturah.

Hrane ne potiskajte v zadnji del žara. To je najbolj vroči del žara in mastna hrana bi se lahko venla.

Tabela časov kuhanja z žarom

Pečenje z električnim žarom

Živila	Dodatek za uporabo	Položaj police	Priporočena temperatura (°C)**	Čas kuhanja na žaru (pribl.)
Ribe	Mrežni žar	4...5	250	20...25 min. #
Kosi piščanca	Mrežni žar	4...5	250	25...35 min.
Jagnjetina	Mrežni žar	4...5	250	20...25 min.
Goveja pečenka	Mrežni žar	4...5	250	25...30 min. #
Telečji kotlet	Mrežni žar	4...5	250	25...30 min. #
Popečen kruh *	Mrežni žar	4	250	1...3 min.

glede na debelino
*Predhodno segrevajte 5 minut
**Če temperature vašega izdelka ni mogoče nastaviti, bo žar deloval na priporočeni temperaturi.

Obroki v tej kuhalni mizi so pripravljani v skladu z EN 60350-1, da lahko nadzorni inštituti lažje preizkusijo izdelek.

Živila	Dodatek za uporabo	Položaj police	Temperatura (°C)	Čas kuhanja (pribl. v min.)
Popečen kruh	Mrežni žar	4	250	1...3 min.
Mesne kroglice (govedina) - 12 kosov	Mrežni žar	4	250	25...35 min.

Hrano obrnite po 2/3 časa pečenja.
Priporočamo pribl. 5 minutno predsegrevanje za vsa živila za pečenje na žaru.

6 Vzdrževanje in čiščenje

Splošne informacije

Ob rednem čiščenju naprave se bo servisna življenjska doba podaljšala in težave bodo manj pogoste.

! Napravo izključite iz električnega omrežja preden pričnete z vzdrževanjem in čiščenjem. Nevarnost električnega udara!

! Pred čiščenjem počakajte, da se naprava ohladi. Vroče površine lahko povzročijo opekline!

- Po vsaki uporabi napravo temeljito očistite. Tako boste ostanke kuhanja lažje odstranili ter preprečili, da bi se le-ti ob naslednji uporabi zažgali.
- Za čiščenje naprave ne potrebujete posebnih čistil. Napravo očistite s toplo vodo s čistilom, mehko krpo in gobo ter jo obrišite s suho krpo.
- Po čiščenju vedno obrišite vsakršne presežke tekočine in vsa razlitja nemudoma osušite.
- Površin iz nerjavečega jekla in ročaja ne čistite s čistili, ki vsebujejo kisline ali klor. Te dele očistite z mehko krpo s tekočim čistilom (ne abrazivnim), bodite pozorni, da brišete v eno smer.

i Določena čistila ali čistilna sredstva lahko poškodujejo površino. Za čiščenje ne uporabljajte agresivnih čistil, čistilnih praškov/krem ali ostrih predmetov.

i Za čiščenje naprave ne uporabljajte parnih čistilnikov, saj lahko povzročijo električni udar.

i Na osnovi pečice se lahko oblikuje trajni vodni kamen, odvisno od pogostosti pečenja s pomočjo pare / enostavno čiščenje s paro in trdote porabljene vode.

Čiščenje upravljalne plošče

Upravljalno ploščo in gumbе očistite z vlažno krpo in jih obrišite.

i Če je vaš izdelek opremljen z upravljalnimi gumbi/tipkami, jih za čiščenje nadzorne plošče ne odstranjujte. saj lahko poškodujete nadzorno ploščo!

Čiščenje pečice

Čiščenje posode za vodo na dnu pečice

V posodi za vodo na dnu pečice se lahko pojavijo madeži zaradi vodnega kamna, odvisno od pogostosti peke s pomočjo pare in parnega čiščenja ter trdote uporabljene vode.

Če želite odstraniti vodni kamen, ki se lahko pojavi v posodi za vodo na dnu pečice po postopku peke s pomočjo pare ali parnega čiščenja, po vsakih 2 ali 3 takšnih postopkih:

1. vlijte 350 ml belega kisa (kislost kisa ne sme presegati 6 %) v posodo za vodo na dnu pečice.

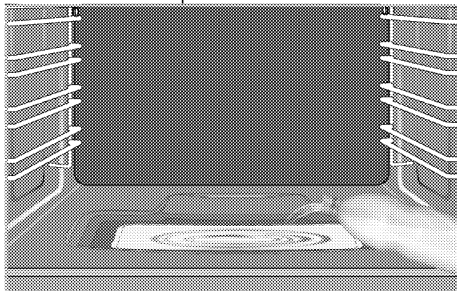

- Počakajte vsaj 30 minut, da kis razgradi ostanke vodnega kamna pri sobni temperaturi.
- Očistite posodo za vodo z mehko vlažno krpo in suho krpo.

i Za čiščenje posode za vodo na dnu pečice ne uporabljajte čistil, ki vsebujejo kisline ali kloride. Vodnega kamna, ki se lahko pojavi v posodi za vodo na dnu pečice, ne čistite s strganjem. Lahko poškodujete dno izdelka.

Za čiščenje stranske stene (Funkcije se razlikujejo glede na model naprave.)

(Ta funkcija je izbirna. Morda je vaš izdelek ne vključuje.)

- Sprednji del stranske police odstranite, tako da ga povlečete v nasprotno smer stranske stene.
- Celotno stransko polico odstranite, tako da jo povlečete proti sebi.

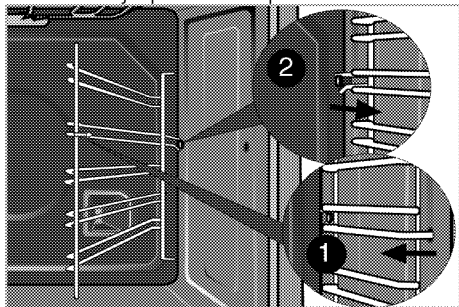

Katalitične stene

(Ta funkcija je izbirna. Morda je vaš izdelek ne vključuje.)

Notranji stranski steni (A) in/ali zadnja stena (B) vašega izdelka je lahko prevlečena s katalitičnim emajlom. Katalitične stene so svetle mat barve in imajo porozno površino. Katalitičnih sten pečice ne smete čistiti. Zahvaljujoč svoji preluknjani strukturi katalitične površine absorbirajo maščobo in ko se površina napolni z maščobo, začnejo sijati. V tem primeru je priporočljivo zamenjati dele.

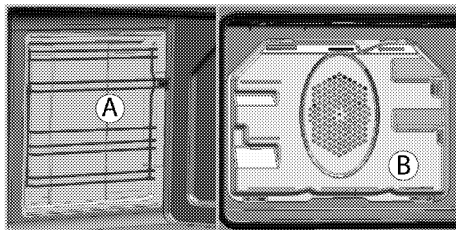

Enostavno parno čiščenje

Zagotavlja enostavno čiščenje, saj para, ki se ustvari v pečici, in vodne kapljice, ki se kondenzirajo v pečici, omehčajo umazanijo (ki je ne smemo pustiti preveč časa).

- Iz pečice odstranite vse pripomočke.
- Pritisnite zbiralnik za vodo, ki ga najdete na nadzorni plošči pečice, da ga odstranite. V zbiralnik nalijemo 200 ml vode.

i Ne uporabljajte destilirane ali filtrirane vode. Uporabite le ustekleničeno vodo. V rezervoar za vodo ne dodajajte vnetljivih raztopin, ki vsebujejo alkohol ali trdne delce.

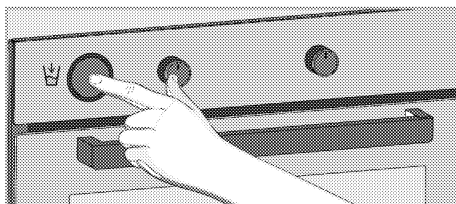

- Počasi namestite zbiralnik na svoje mesto in ga potisnite, dokler ne doseže 2. stopnjo. Voda se bo začela polniti v zbiralniku na dnu pečice.

i Na ohišju zbiralnika za vodo sta dve ravni. Na 1. ravni se zbiralnik za vodo prilega mestu in ne dovaja vode v pečico. Na 2. ravni se zbiralnik za vodo prilega mestu, da dovaja vodo v pečico.

- Pečico nastavite na enostavni način čiščenja s paro in jo zaženite pri 100 °C 25 minut.

5. Odprite vrata in obrišite notranjo površino pečice z vlažno gobo ali krpo.
6. Trdovratno umazanijo očistite s toplo vodo in čistilom, mehko krpo ali gobo ter jo obrišite s suho krpo.

i V funkciji enostavno čiščenje s paro naj bi voda v podstavku pečice na notranji strani in vratih pečice izhlapela in kondenzirala, tako da se rahla umazanija na pečici zmehča. Kondenzacija na vratih pečice lahko povzroči kapljanje med odpiranjem vrat. Kondenz obrišite v trenutku, ko odprete vrata.

7. (Morda je vaš izdelek ne vključuje.) Po kondenzaciji v pečici lahko v bazenskem kanalu pod pečjo ostane voda ali vlaga. Po uporabi očistite ta kanal bazena z vlažno krpo in ga nato posušite, da preprečite vodni kamen.

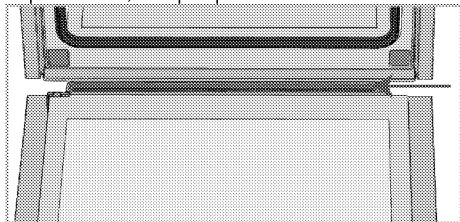

Čiščenje vrat pečice

Vratca pečice očistite s toplo vodo s čistilom, mehko krpo in gobo ter jih obrišite s suho krpo.

i Za čiščenje vratc pečice ne uporabljajte močnih abrazivnih čistil ali ostrih kovinskih strgal, saj lahko opraskajo površino in uničijo steklo.

Odstranjevanje vratc pečice

1. Odprite sprednja vratca (1).
2. Odprite sponki na ohišju tečajev (2) na desni in levi strani sprednjih vratc, tako da ju potisnete navzdol, kot kaže slika.

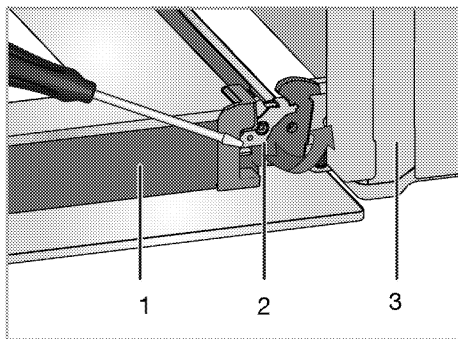

- 1 Vratca
- 2 Zaklepanje šarnirja (zaprta pozicija)
- 3 Pečica
- 4 Zaklepanje šarnirja (odprt položaj)

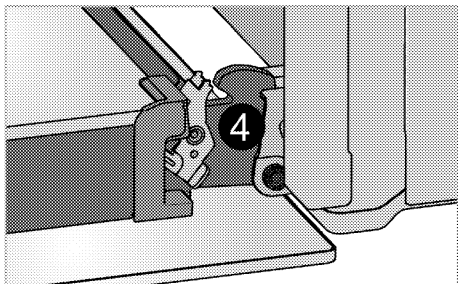

3. Nekoliko odprite sprednja vratca.

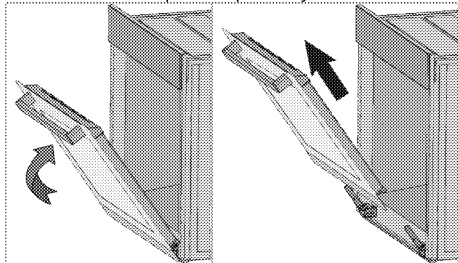

4. Vratca odstranite, tako da jih povlečete navzgor, da se sprostijo iz desnega in levega tečaja.

i Za namestitve vrat v obratnem vrstnem redu ponovite postopek za odstranjevanje. Ne pozabite zapreti spojke na ohišju tečajev, ko boste vratca znova namestili.

Odstranjevanje notranjega stekla vratc

(Ta funkcija je izbirna. Morda je vaš izdelek ne vključuje.)

Notranjo stekleno ploščo vratc lahko za namene čiščenja odstranite.

1. Odprite vratca pečice.

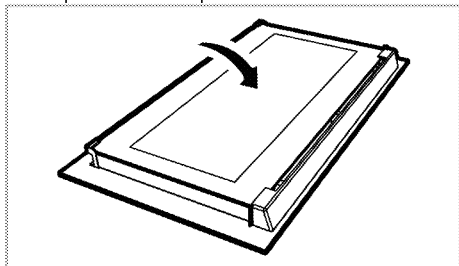

2. Potegnite proti sebi in odstranite plastični del, ki je nameščen na zgornjem delu sprednjih vratc.

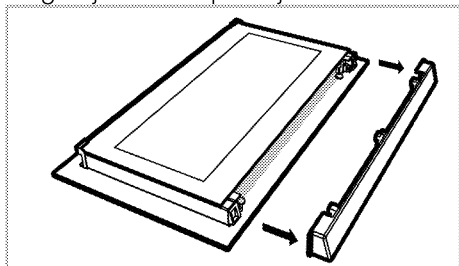

3. Kot prikazuje slika, dvignite najbolj notranjo stekleno ploščo (1) nekoliko v smeri A in jo potegnite ven v smeri B.

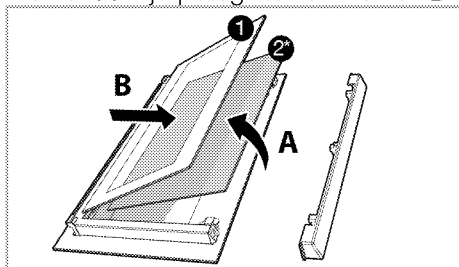

1 Najbolj notranja steklena plošča

2* Notranja steklena plošča (Morda je vaš izdelek ne vključuje.)

4. Če je vaš izdelek opremljen z notranjo stekleno ploščo; za odstranjevanje

notranje steklene plošče ponovite postopek (2).

5. Pri prerazporejanju vratc najprej ponovno namestite notranjo stekleno ploščo (2). Namestite posneti rob steklene plošče v posneti rob plastične reže. (Če je vaš izdelek opremljen z notranjo stekleno ploščo). Notranja steklena plošča (2) mora biti nameščena v plastično režo v bližini najbolj notranje steklene plošče (1).
6. Ko nameščate najbolj notranjo stekleno ploščo (1), se prepričajte, da bo stran z napisom obrnjena proti notranji stekleni plošči. Pomembno je, da namestite spodnji rob najbolj notranjo stekleno ploščo (1) v spodnjo plastično režo.
7. Plastični del potisnite proti okvirju, dokler ne zaslišite kratkega zvoka.

Zamenjava luči v pečici

! Preden zamenjate lučko pečice, se prepričajte, da je naprava izklopljena in ohlajena, saj boste tako preprečili nevarnost električnega udara. Vroče površine lahko povzročijo opekline!

i Položaj luči je lahko drugačen kot na sliki.

i Luč, uporabljena v tej napravi, ni primerna za osvetlitev gospodinjskih prostorov. Predviden namen te luči je, da uporabnik lažje vidi živila.

- i** Luči, uporabljene v tej napravi, morajo zdržati ekstremne fizične pogoje, kot so temperature nad 50°C.

Če je pečica opremljena z okroglo lučjo:

1. Napravo izklopite iz električnega omrežja.
2. Stekleni pokrov obrnite v nasprotni smeri urnega kazalca, če ga želite odstraniti.

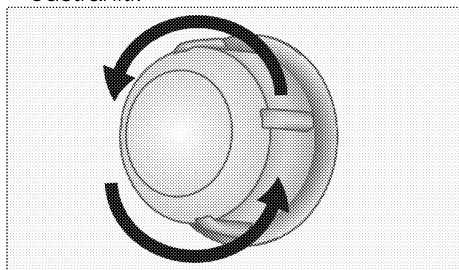

- i** V tej pečici se uporablja žarnica z žarilno nitko z močjo manj kot 40 W, višino manj kot 60 mm, premerom manj kot 30 mm ali halogensko svetilko z vtičnico tipa G9, moč manj kot 60 W. Svetilke so primerne za delovanje pri temperaturah nad 300 ° C. Svetilke za pečico lahko dobite pri pooblaščenem serviserju ali tehniku z licenco.

3. Če je luč vaše pečice tipa (A), ki je prikazan na spodnji sliki, jo odstranite tako, da jo zavrtite, kot prikazuje slika, nato pa jo zamenjajte. Če je tipa (B), jo povlecite in odstranite, kot prikazuje slika, ter jo nato zamenjajte.

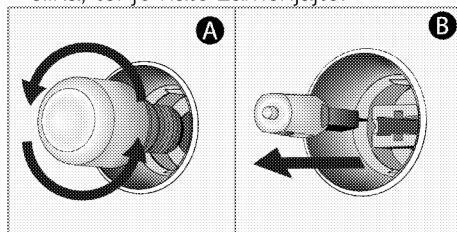

4. Namestite stekleni pokrov.

7 Odpravljanje težav

Pečica med delovanjem oddaja paro.

- Uhajanje dima ni nič nenavadnega. >>> *To ni napaka.*

Naprava med hlajenjem in segrevanjem oddaja kovinske zvoke.

- Ko se kovinski deli segrejejo, se lahko razširijo in slišen je zvok raztezanja. >>> *To ni napaka.*

Naprava ne deluje.

- Varovalka je okvarjena ali izklopljena. >>> *Preverite varovalke. Po potrebi jih zamenjajte ali znova nastavite.*
- Naprava ni priključena na (ozemljeno) vtičnico. >>> *Preverite vtič.*

Lučka pečice ne deluje.

- Lučka pečice je okvarjena. >>> *Zamenjajte lučko pečice.*
- Električna je izklopljena. >>> *Preverite delovanje elektrike. Preverite varovalke. Po potrebi jih zamenjajte ali znova nastavite.*

Pečica se ne segreva.

- Morda ni nastavljena na določeno funkcijo in/ali temperaturo pečenja. >>> *Nastavite pečico na določeno funkcijo in/ali temperaturo pečenja.*
- V modelih s časovnikom, časovnik ni nastavljen. >>> *Nastavite čas.* (V napravah z mikrovalovno pečico, časovnik upravlja samo mikrovalovno pečico.)
- Električna je izklopljena. >>> *Preverite delovanje elektrike. Preverite varovalke. Po potrebi jih zamenjajte ali znova nastavite.*

(V modelih s časovnikom) Prikaz časa utripa oz. prikazan je simbol ure.

- Prišlo je do električnega izpada. >>> *Nastavite čas/Napravo izklopite in jo ponovno vklopite.*



V kolikor težave ne morete odpraviti, kljub temu da ste upoštevali navodila v tem poglavju, se obrnite na pooblaščenega serviserja ali prodajalca, pri katerem ste kupili napravo. Okvarjene naprave nikoli ne poskušajte popraviti sami.

